

Číselné INID kódy pro označování bibliografických dat technických řešení

INID Codes for the identification of bibliographic data of technical solutions

(Standard WIPO ST. 9 a ST. 80)

(11)	číslo patentu/zápisu/osvědčení	(11)	Number of the patent/registration/certification
(15)	datum zápisu průmyslového vzoru	(15)	Industrial design registration date
(21)	číslo přihlášky/žádosti	(21)	.Application number
(22)	datum podání přihlášky/žádosti	(22)	Date of application filling
(23)	údaje o výstavní prioritě	(23)	Exhibition priority data
(28)	počet průmyslových vzorů	(28)	Number of industrial designs included in the application
(31)	číslo prioritní přihlášky	(31)	Number of priority application
(32)	datum podání prioritní přihlášky	(32)	Filling date of priority application
(33)	země priority	(33)	Priority country
(40)	datum zveřejnění přihlášky vynálezu	(40)	Date of publication of patent application
(45)	datum zveřejnění zapsaného průmyslového vzoru	(45)	Publication date of the registered industrial design
(47)	datum zveřejnění udělení patentu a zápisu užitého vzoru, datum zápisu užitého vzoru, datum oznámení udělení evropského patentu v Evropském patentovém věstníku	(47)	Publication date of patent granting and publication date of utility model registration, registration date of utility model, publication date of European patent granting in the European patent bulletin
(51)	mezinárodní patentové třídění/Locamské třídění průmyslových vzorů	(51)	International Patent Classification/ Locarno Classification for Industrial Designs
(54)	Název	(54)	Title
(55)	vyobrazení průmyslového vzoru	(55)	Reproduction of the industrial design
(57)	Anotace	(57)	Abstract
(68)	číslo základního patentu	(68)	Number of the basic patent
(71)	označení přihlašovatele/žadatele	(71)	Applicant
(72)	označení původce	(72)	Inventor
(73)	označení majitele/vlastníka	(73)	Owner
(74)	označení zástupce	(74)	Attorney's name and address
(86)	číslo mezinárodní přihlášky	(86)	International application number
(87)	číslo mezinárodního zveřejnění	(87)	International publication number
(92)	datum a číslo první registrace přípravku pro Českou republiku	(92)	Date and number(s) of the first authorization to market the product in the CZ
(93)	datum, číslo a země první registrace přípravku v rámci Společenství	(93)	Date, number(s) and country of the first authorization to market the product in the EEC
(94)	doba platnosti osvědčení	(94)	Term of certification validity
(95)	označení a typ přípravku	(95)	Name of the product and product type
(96)	datum podání a číslo evropské patentové přihlášky	(96)	European patent application filling date and number
(97)	datum zveřejnění a číslo zveřejnění evropské patentové přihlášky v Evropském patentovém věstníku	(97)	European patent application publication date and publication number in the European patent bulletin

Číselné INID kódy pro označování bibliografických dat ochranných známek

INID codes and minimum required for the identification of bibliographic data relating to marks

(Standard WIPO ST.60)

(111)	Číslo zápisu ochranné známky (registrace)	(111)	Number of registration
(151)	Datum zápisu ochranné známky	(151)	Date of the registration
(210)	Číslo přihlášky ochranné známky (spisu)	(210)	Number of the application
(220)	Datum podání přihlášky	(220)	Date of filing of the application
(320)	Datum vzniku práva přednosti	(320)	Date of the first application
(442)	Datum zveřejnění přihlášky po průzkumu	(442)	Date of the publication of the examined application
(450)	Datum zveřejnění zápisu ochranné známky ve Věstníku	(450)	Date of publication of the registration
(510)	Seznam výrobků a služeb	(510)	List of goods and/or services
(511)	Číslo třídy výrobků a služeb	(511)	Number of the class of goods and/or services
(526)	Omezení rozsahu ochrany o prvek	(526)	Disclaimer
(540)	Znění nebo vyobrazení ochranné známky	(540)	Reproduction of the mark
(551)	Kolektivní ochranná známka	(551)	Collective mark
(554)	Prostorová ochranná známka	(554)	Three-dimensional mark
(558)	Ochranná známka tvořená pouze barvou nebo kombinací barev	(558)	Mark consisting exclusively of one or several colours
(580)	Datum zápisu jakékoliv transakce v souvislosti s přihláškou nebo zápisem ochranné známky do rejstříku, např. změna majitele, změna jména nebo adresy, vzdání se práv k ochranné známce atd. (účinnost)	(580)	Date of recording of any kind of transaction in respect of applications or registrations (e.g. change in ownership, change in name or address, renunciation, termination of protection)
(591)	Údaje o barevnosti ochranné známky	(591)	Information concerning colour claimed
(730)	Přihlašovatel/vlastník ochranné známky	(730)	The applicant or the holder of the mark
(740)	Zástupce	(740)	Name and address of the representative
(770)	Jméno a adresa dřívějšího přihlašovatele nebo vlastníka (v případě změny vlastnictví)	(770)	Name and address of the previous applicant or holder (in case of change in ownership)
(791)	Jméno a adresa nabyvatele licence	(791)	Name and address of the licensee
(793)	Podmínky a omezení licence	(793)	Indication of conditions and/or restrictions under the license
(800)	Mezinárodní zápis ochranné známky	(800)	International registration

Kódy pro kódování záhlaví oznámení publikovaných ve Věstníku

(Standard WIPO ST. 17)

BB9A	zveřejněné přihlášky vynálezů	MK1K	zánik užitého vzoru uplynutím doby platnosti
FG1K	zapsané užité vzory	MK4A	zánik patentů uplynutím doby platnosti
FG4A	udělené patenty	MK4F	zánik autorských osvědčení uplynutím doby platnosti
FG4Q	zapsané průmyslové vzory	MK4Q	zánik průmyslového vzoru uplynutím doby ochrany
LD3K	částečný výmaz užitého vzoru	MM4A	zánik patentů pro nezaplacení ročních poplatků
LD4Q	částečný výmaz průmyslového vzoru	MM4F	zánik autorských osvědčení pro nezaplacení ročních poplatků
MA4A	zánik patentu vzdáním se	ND1K	prodloužení platnosti užitého vzoru
MA4F	zánik autorských osvědčení vzdáním se	ND4Q	obnova doby ochrany průmyslového vzoru
MC3K	výmaz užitého vzoru	PA4A	změna autorského osvědčení na patent
MC4A	zrušení patentu	PC9A	změna dispozičního práva k vynálezu
MC4F	zrušení autorského osvědčení	PD1K	převod práv a ostatní změny majitelů užitého vzoru
MC4Q	výmaz průmyslového vzoru	PD4A	převod práv a ostatní změny majitelů patentů
MH1K	zánik užitého vzoru vzdáním se	PD4Q	převod práv a ostatní změny vlastníků průmyslových vzorů
MH4A	částečné zrušení patentu	QA9A	nabídka licence
MH4F	částečné zrušení autorského osvědčení	SB4A	zapsané patenty do rejstříku po odtajnění
MH4Q	zánik průmyslového vzoru vzdáním se	SB4F	zapsaná autorská osvědčení do rejstříku po odtajnění

Opravy Změny Různé

Opravy u přihlášek vynálezů s žádostí o udělení patentu

HA9A	jmenování vynálezce		
HB9A	oprava jmen	HG9A	oprava chyb v třídění
HC9A	změna jmen	HH9A	oprava nebo změna všeobecně
HD9A	oprava adres	HK9A	tiskové chyby v úředních věstnících
HE9A	změna adres		
HF9A	oprava dat		

Opravy ochranných dokumentů

Patenty	autorská osvědčení	užité vzory	průmyslové vzory	
TA4A	TA4F	TA1K	TA4Q	jmenování vynálezce
TB4A	TB4F	TB1K	TB4Q	oprava jmen
TC4A	TC4F	TC1K	TC4Q	změna jmen
TD4A	TD4F	TD1K	TD4Q	oprava adres
TE4A	TE4F	TE1K	TE4Q	změna adres
TF4A	TF4F	TF1K	TF4Q	oprava dat
TG4A	TG4F	TG1K	TG4Q	oprava chyb v třídění
TH4A	TH4F	TH1K	TH4Q	oprava nebo změna všeobecně
TK9A	TK9F	TK1K	TK4Q	tiskové chyby v úřed. věstnících

Kódy pro označování zemí a mezinárodních organizací použité ve věstníku

CH	Švýcarsko
CN	Čína
CY	Kypr
CZ	Česká republika
DE	Spolková republika Německo
FR	Francie
GB	Velká Británie
IE	Irsko
IT	Itálie
JP	Japonsko
KR	Korejská republika
NL	Nizozemsko
SE	Švédsko
SK	Slovensko
US	Spojené státy americké
UY	Uruguay

Kódy pro označování států USA použité ve věstníku

CA	California
GA	Georgia
NY	New York

BB9A

Zveřejněné přihlášky vynálezů - přehled podle čísel přihlášek

Dále uvedené přihlášky vynálezů byly zveřejněny dnem, uvedeným ve Věstníku podle zákona č. 527/1990 Sb., o vynálezech a zlepšovacích návrzích, ve znění pozdějších předpisů, a jsou k dispozici v patentové knihovně Úřadu průmyslového vlastnictví, Antonína Čermáka 2a, 160 68, Praha 6.

(21)	(51)	(2006.01)	(21)	(51)	(2006.01)
2019-745	B 60 R 7/04		2020-329	C 08 J 11/24	
2019-763	B 60 Q 1/26		2020-398	B 08 B 9/28	
2019-765	A 61 K 35/12		2020-490	C 01 G 25/02	
2019-770	C 10 M 105/38		2020-607	A 47 D 9/02	
2020-211	A 01 G 9/24		2021-191	B 63 B 34/21	

Zveřejněné přihlášky vynálezů - řazené podle MPT

- (51) **A01G 9/24** (2006.01)
(21) **2020-211**
(71) Báborský Tomáš Ing., Rohatec, CZ
(72) Báborský Tomáš Ing., Rohatec, CZ
(54) **Systém akumulace tepla do podzemní vody vhodný pro solární skleníky**
(22) 09.04.2020
(57) Systém akumulace tepla do podzemní vody vhodný pro solární skleníky zahrnuje podzemní část s půdní vrstvou (2) a nadzemní část s alespoň jednou světelně propustnou stěnou (3). Podzemní část je omezena základovými stěnami (10) a dnem (14) s tepelně-vodnou izolací. V podzemní části pod půdní vrstvou (2) je umístěna drenážní vrstva (15) a zásobník (12) podzemní vody, ze kterého je vedeno potrubí (9) do nadzemní části. Potrubí (9) je dále opatřeno čerpadlem (11) umístěným v podzemní nebo nadzemní části, filtrační jednotkou (8) umístěnou v podzemní nebo nadzemní části a dále alespoň jednou tryskou (4) umístěnou v nadzemní části pro rozprašování podzemní vody.

- (74) INPARTNERS GROUP, Ing. Dušan Kendereški, Tuřanka 1519/115a, Brno, Slatina, 62700

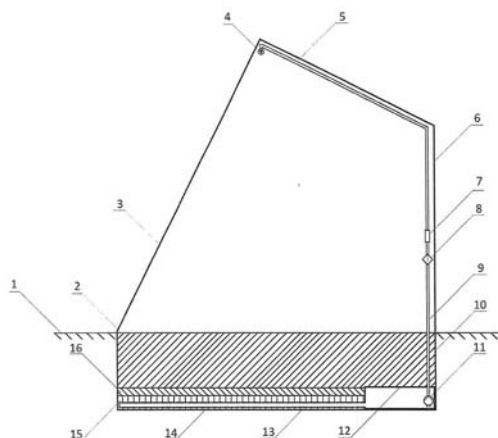

- (51) **A47D 9/02** (2006.01)
(21) **2020-607**
(71) Loonoy s.r.o., Hrušovany u Brna, CZ
(72) Rumler Adam, Brno, Žabovřesky, CZ
(54) **Kolébka**
(22) 10.11.2020
(57) Předmětem řešení je kolébka (1) zahrnující tělo (2) kolébky a podpěrnou část (3) uzpůsobenou pro uložení těla (2) kolébky a pro houpání kolébky (1). Kolébka (1) dále zahrnuje lineární vedení (4) pevně spojené s tělem (2) kolébky nebo podpěrnou částí (3) a lineární aktuátor (5) zahrnující dvě navzájem pohyblivé části, z nichž první část je spojena s tělem (2) kolébky a druhá část je spojena s podpěrnou částí (3). Lineární vedení (4) zajišťuje vzájemný pohyb podpěrné části (3) a těla (2) kolébky, přičemž v

jednotlivých polohách vzájemného pohybu podpěrné části (3) a těla (2) kolébky má kolébka (1) odlišnou polohu těžiště.

- (74) PatentEnter s.r.o., Koliště 1965/13a, Brno, Černá Pole, 60200

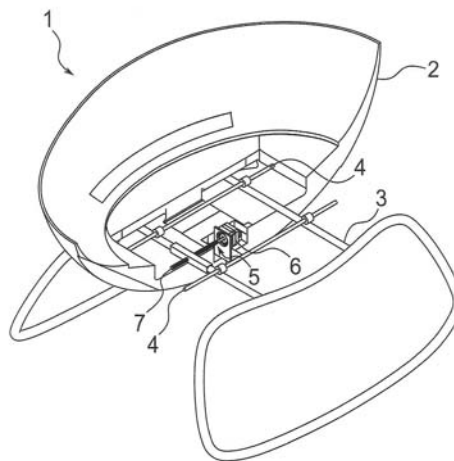

- (51) **A61K 35/12** (2015.01)
A61K 47/26 (2006.01)
A61P 27/02 (2006.01)
(21) **2019-765**
(71) Biolnova s.r.o., Praha 4, Krč, CZ
(72) Bauer Petr MUDr., Ph.D., Praha 4, Modřany, CZ
Braníš Jaroslav Mgr., Čelákovice, CZ
Drahorádová Ivana Ing., Praha 10, Záběhllice, CZ
Groh Tomáš RNDr., Ph.D., Zdíby, Brnky, CZ
Kvizová Jana Ing., Praha 6, Střešovice, CZ
Lyková Dominika Mgr., Ostrava, Zábřeh, CZ
Růžičková Kateřina RNDr., Ph.D., Praha 6, Dejvice, CZ
(54) **Přípravek k léčení degenerativních poškození sítnice**
(22) 12.12.2019
(57) Řešení se týká přípravku sestávajícího z kmenových buněk a pufovaného vodného roztoku obsahujícím trehalosu či sacharózu pro intravitreální podání je určena při invazivní léčbě degenerativních onemocnění lidského oka, především patologických změn na sítnici. Přípravek podle vynálezu obsahuje 7 až 13 x 10⁶ purifikovaných expandovaných mesenchymálních kmenových buněk na ml přípravku, přičemž farmaceutický roztok obsahuje kationty K⁺, Mg²⁺ Na⁺ a anionty Cl⁻, PO₄³⁻ a/nebo HPO₄²⁻ a/nebo H₂PO₄⁻, SO₄²⁻ a dále obsahuje 0,18 až 0,22 mol trehalosu nebo sacharosu na litr farmaceutického roztoku, přičemž pH farmaceutického roztoku je 7,1 až 7,6 a celková osmolarita farmaceutického roztoku je 200 až 400 mosmol/l.
(74) Ing. Jaroslav Potužník, patentový zástupce, U třetí baterie 1057/1, Praha 6, Břevnov, 16200

- (51) **B08B 9/28** (2006.01)
B08B 9/42 (2006.01)
B65G 17/32 (2006.01)
B65G 17/38 (2006.01)
B65G 21/20 (2006.01)

(21) **2020-398**

(71) WELL PACK s.r.o., Praha 10, Michle, CZ

(72) Srp David Bc., Třebestovice, CZ

Kalina Lukáš, Dyjákovičky, CZ

(54) **Řetězový dopravník s dorazovými kolíky pro mycí linky přepravek**

(22) 08.07.2020

(57) Řetězový dopravník (1) s dorazovými kolíky (2) pro mycí linky (0) přepravek (3) obsahuje alespoň jeden řetěz (4) osazený dorazovými kolíky (2), přičemž výška k_V dorazových kolíků (2) se pohybuje v rozpětí $t - 50 \text{ mm} - p_p < k_V < t - p_p$, kde t je výška pracovního mycího prostoru a p_p je tloušťka podstavy přepravky (3), přičemž výška pracovního prostoru je definována jako nejkratší vzdálenost od horní hrany řetězu (4) řetězového dopravníku (1) k horizontální rovině procházející spodní hranou horního dorazu (5) mycí linky (0) a vzdálenost k_D sousedních dorazových kolíků (2) usazených na jednom řetězu (4) se pohybuje v rozpětí $\frac{1}{2}p_D < k_D < p_D$, kde p_D je vnitřní délka přepravky (3).

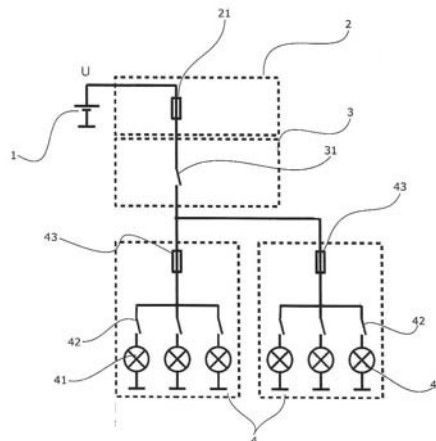

(74) PATENT SKY s. r. o., Karlovarská 814/115, Praha 6, Řepy, 16100

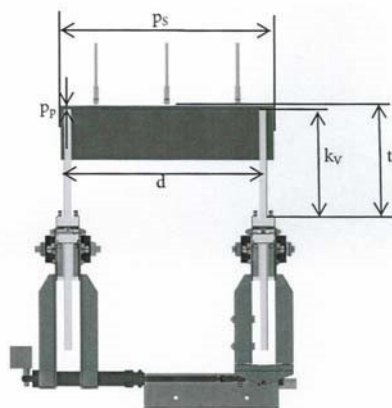

- (51) **B60R 7/04** (2006.01)
B60N 3/10 (2006.01)
B65D 5/44 (2006.01)
B65D 5/58 (2006.01)
B65D 71/00 (2006.01)

(21) **2019-745**

(71) ŠKODA AUTO a.s., Mladá Boleslav, Mladá Boleslav II, CZ

(72) Kraus Ladislav Ing., Horní Branná, CZ

Kundrát Martin Ing., Kostelec nad Orlicí, CZ

(54) **Vložka středové konzoly automobilu**

(22) 05.12.2019

(57) Předmětem vynálezu je vložka středové konzoly automobilu zahrnující středový díl (1), přičemž středový díl (1) zahrnuje ve své vrchní části otvor pro příjem nádoby (2) středového dílu. Vložka středové konzoly dále zahrnuje první rameno (3) otočně uchycené k jedné straně středového dílu (1) a dále zahrnuje druhé rameno (4) otočně uchycené ke středovému dílu (1) na straně opačné k otočnému uchycení prvního ramena (3). První rameno (3) zahrnuje alespoň první stěnu (5) prvního ramena (3) a druhou stěnu (6) prvního ramena (3). První stěna (5) prvního ramena (3) a druhá stěna (6) prvního ramena (3) jsou spojeny a vzájemně svírají úhel 90°. Druhé rameno (4) zahrnuje alespoň první stěnu (7) druhého ramena (4) a druhou stěnu (8) druhého ramena (4). První stěna (7) druhého ramena (4) a druhá stěna (8) druhého ramena (4) jsou spojeny a vzájemně svírají úhel 90°.

- (51) **B60Q 1/26** (2006.01)
F21S 43/00 (2018.01)
H01H 73/34 (2006.01)
H01H 75/02 (2006.01)

(21) **2019-763**

(71) HELLA AUTOTECHNIK NOVA s.r.o., Mohelnice, CZ

(72) Odložil Petr, Hrabová, CZ

Opravitel Petr, Hlučín, CZ

Schenk David, Fulnek, CZ

(54) **Zadní osvětlení automobilu**

(22) 11.12.2019

(57) Předmětem vynálezu je zadní osvětlení automobilu zahrnující zdroj (1) elektrické energie, pojistkovou skříň (2) elektricky spojenou se zdrojem (1) elektrické energie a zahrnující alespoň první pojistku (21) a druhou pojistku (22), řídicí jednotku (3) zahrnující alespoň první spínací prvek (31) a druhý spínací prvek (32), kde první spínací prvek (31) je elektricky spojený s první pojistkou (21) a druhý spínací prvek (32) je elektricky spojený s druhou pojistkou (22). Zadní osvětlení dále zahrnuje alespoň dvě skupinové svítilny (4) elektricky spojené s řídicí jednotkou (3), kde skupinová svítilna (4) zahrnuje alespoň jeden zdroj (41) světla a jeden spínací prvek (42). Spínací prvek (42) skupinové svítilny je elektricky spojený s prvním spínacím prvkem (31) řídicí jednotky. Alespoň jedna skupinová svítilna (4) dále zahrnuje pojistku (43) skupinové svítilny, přičemž spínací prvek (42) je dále elektricky spojený s pojistkou (43) skupinové svítilny a pojistka (43) skupinové svítilny je elektricky spojena s druhým spínacím prvkem (32) řídicí jednotky.

(74) PatentEnter s.r.o., Koliště 1965/13a, Brno, Černá Pole, 60200

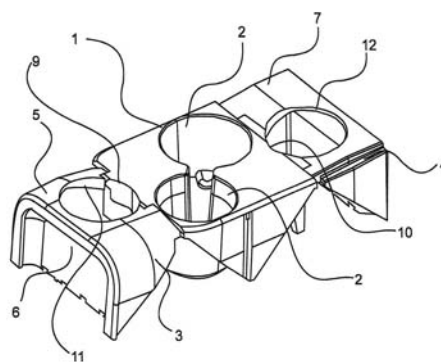

- (51) **B63B 34/21** (2020.01)
B63B 34/20 (2020.01)

(21) **2021-191**

(71) TOYO UNIVERSITY, 112-8606 Tokyo, JP

(72) Mochizuki Osamu, 350-8585 Saitama, JP

Kubota Yoshihiro, 350-8585 Saitama, JP

(54) **Kánoe**

(22) 16.04.2021

(57) Kánoe (1) obsahuje trup (2) mající dno (2a), bok (2b) a palubu (3), která kryje trup (2). Dno (2a) je vytvořeno tak, aby mělo profil ve tvaru profilu křídla v horizontální rovině, jako je první křivka c1, druhá křivka c2 a třetí křivka c3, a ve vertikální rovině rovnoběžně se středovou linií C-C dna (2a), pro zlepšení výkonu přímočarého pohybu kánoe a zrychlení kánoe.

(74) PATENTSERVIS Praha a.s., Na Podkovce 281/10, Praha 4, Podolí, 14700

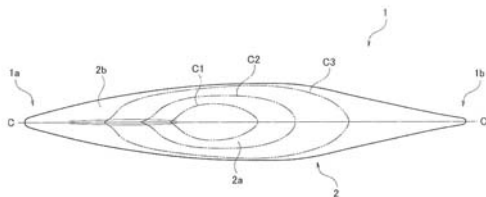

(51) **C01G 25/02** (2006.01)

B01J 20/06 (2006.01)

B01J 19/08 (2006.01)

B82Y 30/00 (2011.01)

(21) **2020-490**

(71) České vysoké učení technické v Praze, Praha 6, Dejvice, CZ

TESLA V.T.-MIKROEL s.r.o., Praha 9, Hloubětín, CZ

(72) Procházková Lenka Ing., Ph.D., Zbiroh, CZ

Čuba Václav doc. Ing., Ph.D., Praha 6, Ruzyně, CZ

Popovich Kseniya Ing., Praha 9, Letňany, CZ

Beck Patrik Ing., Lovosice, CZ

Komrska Tomáš Ing., Zbuzany, CZ

(54) **Způsob přípravy nanočástic oxidu zirkoničitého**

(22) 06.09.2020

(57) Předkládané řešení poskytuje způsob přípravy nanočásticového oxidu zirkoničitého nebo oxidu zirkoničitého dopovaného alespoň jedním dalším kovem vybraným ze skupiny zahrnující Ca, Mg, Y, Nb, Er, jehož podstata spočívá v tom, že se reakční roztok obsahující alespoň jednu rozpuštěnou sůl Zr a popřípadě dále sůl alespoň jednoho dalšího kovu vybraného ze skupiny zahrnující Ca, Mg, Y, Nb, Er, a mravenčan alkalického kovu nebo mravenčan amonný, ozáří UV zářením, s výhodou o vlnové délce 254 nm, za vzniku pevné fáze.

(74) HARBER IP s.r.o., Dukelských hrdinů 567/52, Praha 7, Holešovice, 17000

(51) **C08J 11/24** (2006.01)

C08L 75/08 (2006.01)

(21) **2020-329**

(71) ECORETAN s.r.o., Prostějov, CZ

(72) Jelínková Eva Ing., Praha 8, Karlín, CZ

Petrjánoš Luděk Ing., Břeclav, Poštorná, CZ

(54) **Směs pro výrobu polyuretanové pěny**

(22) 09.06.2020

(57) Směs pro výrobu polyuretanové pěny podle tohoto vynálezu, jehož podstata spočívá v tom, že její polyolovou složku tvoří polyolová směs (A), která obsahuje 10 až 25 hmotnostních dílů recyklovaného polyolu z téže polyuretanové pěny, kde recyklovaný polyol je tvořen glykolyticky neúplně rozloženým polyuretanovým odpadem obsahujícím 50 až 100 hmotnostních dílů polyethylenglykolů o číselné molekulové hmotnosti 200 až 600 g/mol a/nebo 0,0001 až 50 hmotnostních dílů polypropylenglykolů o číselné molekulové hmotnosti 400 až 6000 g/mol a hmotnostní zastoupení polyethylenglykolu je 50 až 100 hmotnostních dílů a polypropylenglykolu 0,0001 až 50 hmotnostních dílů, přičemž recyklovaný polyol dále obsahuje 0,0001 až 5 hmotnostních dílů nerozloženého polyuretanu o disperzitě 0,001 až 0,1 mm.

(74) Václav Müller, Filipova 2016/6, Praha 4, Chodov, 14800

(51) **C10M 105/38** (2006.01)

C10M 105/34 (2006.01)

C10M 111/02 (2006.01)

C10M 111/04 (2006.01)

A21D 8/08 (2006.01)

(21) **2019-770**

(71) Pavlík Jan Ing., Přelouč, CZ

(72) Pavlík Jan Ing., Přelouč, CZ

(54) **Separáční a mazací prostředek**

(22) 12.12.2019

(57) Separáční a mazací prostředek obsahuje 50 až 100 dílů hmotn. triacetinu (glyceryl-triacetát, CAS 102-76-1, E 1518) a 0,5 až 50 dílů hmotn. EO/PO polymeru (CAS 9003-11-6) a/nebo 0,5 až 50 dílů hmotn. polyoxyalkylen glykolu.

(74) Jan Brykner, patentový zástupce, Resslova 741, Hradec Králové, 50002

Zveřejněné přihlášky vynálezů - přehled podle třídících znaků

(51)		(21)		(51)		(21)
A 21 D 8/08	(2006.01)	2019-770		B 65 G 17/32	(2006.01)	2020-398
A 61 K 47/26	(2006.01)	2019-765		B 65 G 17/38	(2006.01)	2020-398
A 61 P 27/02	(2006.01)	2019-765		B 65 G 21/20	(2006.01)	2020-398
B 01 J 19/08	(2006.01)	2020-490		B 82 Y 30/00	(2011.01)	2020-490
B 01 J 20/06	(2006.01)	2020-490		C 08 L 75/08	(2006.01)	2020-329
B 08 B 9/42	(2006.01)	2020-398		C 10 M 105/34	(2006.01)	2019-770
B 60 N 3/10	(2006.01)	2019-745		C 10 M 111/02	(2006.01)	2019-770
B 63 B 34/20	(2020.01)	2021-191		C 10 M 111/04	(2006.01)	2019-770
B 65 D 5/44	(2006.01)	2019-745		F 21 S 43/00	(2018.01)	2019-763
B 65 D 5/58	(2006.01)	2019-745		H 01 H 73/34	(2006.01)	2019-763
B 65 D 71/00	(2006.01)	2019-745		H 01 H 75/02	(2006.01)	2019-763

Seznam přihlašovatelů zveřejněných přihlášek vynálezů

(71)	(21)	(51)		(71)	(21)	(51)	
Biolnova s.r.o., Praha 4, Krč, CZ	2019-765	A 61 K 35/12	(2015.01)	ŠKODA AUTO a.s., Mladá Boleslav, Mladá Boleslav II, CZ	2019-745	B 60 R 7/04	(2006.01)
České vysoké učení technické v Praze, Praha 6, Dejvice, CZ	2020-490	C 01 G 25/02	(2006.01)	TOYO UNIVERSITY, 112-8606 Tokyo, JP	2021-191	B 63 B 34/21	(2020.01)
ECORETAN s.r.o., Prostějov, CZ	2020-329	C 08 J 11/24	(2006.01)	WELL PACK s.r.o., Praha 10, Michle, CZ	2020-398	B 08 B 9/28	(2006.01)
HELLA AUTOTECHNIK NOVA s.r.o., Mohelnice, CZ	2019-763	B 60 Q 1/26	(2006.01)	Báborský Tomáš Ing., Rohatec, CZ	2020-211	A 01 G 9/24	(2006.01)
Loonoy s.r.o., Hrušovany u Brna, CZ	2020-607	A 47 D 9/02	(2006.01)	Pavlík Jan Ing., Přelouč, CZ	2019-770	C 10 M 105/38	(2006.01)

FG4A

Udělené patenty - přehled podle čísel patentů

V období uzávěrky tohoto čísla Věstníku udělil Úřad průmyslového vlastnictví tyto patenty.

(11)	(51)		(11)	(51)		(11)	(51)	
308826	H 02 H 3/20	(2006.01)	308829	C 08 J 11/24	(2006.01)	308832	A 47 D 9/02	(2006.01)
308827	C 12 Q 1/70	(2006.01)	308830	B 08 B 9/28	(2006.01)	308833	C 04 B 18/16	(2006.01)
308828	A 01 G 9/24	(2006.01)	308831	C 01 G 25/02	(2006.01)			

FG4A

Udělené patenty - přehled podle MPT

(51) A01G 9/24	(2006.01)	(51) C04B 18/16	(2006.01)
(11) 308828		(51) C04B 28/04	(2006.01)
(40) 23.06.2021		(11) 308833	
(21) 2020-211		(40) 03.02.2021	
(73) Báborský Tomáš Ing., Rohatec, CZ		(21) 2019-375	
(72) Báborský Tomáš Ing., Rohatec, CZ		(73) ERC-TECH a.s., Praha 2, Nové Město, CZ	
(54) Systém akumulace tepla do podzemní vody vhodný pro solární skleníky		(72) Polák František, Řícmanice, CZ	
(22) 09.04.2020		(72) Slavíčková Lucie, Želešice, CZ	
(74) INPARTNERS GROUP, Ing. Dušan Kendereški, Tuřanka 1519/115a, Brno, Slatina, 62700		(74) Fiala Jiří Ing., Vedrovice, CZ	
<hr/>		(54) Beton a způsob pro jeho přípravu	
(51) A47D 9/02	(2006.01)	(22) 14.06.2019	
(11) 308832		(74) Ing. Dobroslav Musil, patentová kancelář, Ing. Dobroslav Musil, Zábřdovická 801/11, Brno, Zábřdovice, 61500	
(40) 23.06.2021		<hr/>	
(21) 2020-607		(51) C08J 11/24	(2006.01)
(73) Loonoy s.r.o., Hrušovany u Brna, CZ		(51) C08L 75/08	(2006.01)
(72) Rumler Adam, Brno, Žabovřesky, CZ		(11) 308829	
(54) Kolébka		(40) 23.06.2021	
(22) 10.11.2020		(21) 2020-329	
(74) PatentEnter s.r.o., Koliště 1965/13a, Brno, Černá Pole, 60200		(73) ECORETAN s.r.o., Prostějov, CZ	
<hr/>		(72) Jelínková Eva Ing., Praha 8, Karlín, CZ	
(51) B08B 9/28	(2006.01)	(72) Petráňoš Luděk Ing., Břeclav, Poštorná, CZ	
(51) B08B 9/42	(2006.01)	(54) Směs pro výrobu polyuretanové pěny	
(51) B65G 17/32	(2006.01)	(22) 09.06.2020	
(51) B65G 17/38	(2006.01)	(74) Václav Müller, Filipova 2016/6, Praha 4, Chodov, 14800	
(51) B65G 21/20	(2006.01)	<hr/>	
(11) 308830		(51) C12Q 1/70	(2006.01)
(40) 23.06.2021		(51) C12N 15/40	(2006.01)
(21) 2020-398		(51) C12N 15/11	(2006.01)
(73) WELL PACK s.r.o., Praha 10, Michle, CZ		(51) C12Q 1/6895	(2018.01)
(72) Srp David Bc., Třebestovice, CZ		(11) 308827	
(72) Kalina Lukáš, Dyjákovičky, CZ		(40) 03.10.2018	
(54) Řetězový dopravník s dorazovými kolíky pro mycí linky přepravky		(21) 2017-162	
(22) 08.07.2020		(73) Výzkumný a šlechtitelský ústav ovocnářský Holovousy, s. r. o., Hořice, CZ	
(74) PATENT SKY s. r. o., Karlovarská 814/115, Praha 6, Řepy, 16100		(72) Čmejla Radek RNDr., Ph.D., Jičín, CZ	
<hr/>		(72) Valentová Lucie Mgr., Dobrá Voda u Hořic, CZ	
(51) C01G 25/02	(2006.01)	(72) Bohunická Markéta RNDr., Ph.D., Lázně Bělehrad, CZ	
(51) B01J 20/06	(2006.01)	(72) Suchá Jana Ing., Hořice, CZ	
(51) B01J 19/08	(2006.01)	(54) Sada pro detekci virů LChV-1 a LChV-2 v biologickém materiálu	
(51) B82Y 30/00	(2011.01)	(22) 22.03.2017	
(11) 308831		(74) PATENTOVÁ KANCELÁŘ, Mgr. Hana Jirkalová, Michelská 18/12a, Praha 4, 14000	
(40) 23.06.2021		<hr/>	
(21) 2020-490		(51) H02H 3/20	(2006.01)
(73) České vysoké učení technické v Praze, Praha 6, Dejvice, CZ		(11) 308826	
(73) TESLA V.T.-MIKROEL s.r.o., Praha 9, Hloubětín, CZ		(40) 27.04.2011	
(72) Procházková Lenka Ing., Ph.D., Zbiroh, CZ		(21) 2009-683	
(72) Čuba Václav doc. Ing., Ph.D., Praha 6, Ruzyně, CZ		(73) KIWA sk, s.r.o., 949 01 Nitra, SK	
(72) Popovich Kseniya Ing., Praha 9, Letňany, CZ		(72) Černička Jozef Ing., CSc., 94901 Nitra, SK	
(72) Beck Patrik Ing., Lovosice, CZ		(54) Zařízení pro přepětovou ochranu	
(72) Komrsk Tomáš Ing., Zbuzany, CZ		(22) 19.10.2009	
(54) Způsob přípravy nanočástic oxidu zirkoničitého		(74) Ing. Dobroslav Musil, patentová kancelář, Ing. Dobroslav Musil, Zábřdovická 801/11, Brno, Zábřdovice, 61500	
(22) 06.09.2020			
(74) HARBER IP s.r.o., Dukelských hrdinů 567/52, Praha 7, Holešovice, 17000			

Seznam majitelů udělených patentů

(73) České vysoké učení technické v Praze, Praha 6, Dejvice, CZ	(11) 308831	(51) C 01 G 25/02	(2006.01)	(73) TESLA V.T.-MIKROEL s.r.o., Praha 9, Hloubětín, CZ	(11) 308831	(51) C 01 G 25/02	(2006.01)
ECORETAN s.r.o., Prostějov, CZ	308829	C 08 J 11/24	(2006.01)	Výzkumný a šlechtitelský ústav ovocnářský Holovousy, s. r. o., Hořice, CZ	308827	C 12 Q 1/70	(2006.01)
ERC-TECH a.s., Praha 2, Nové Město, CZ	308833	C 04 B 18/16	(2006.01)	WELL PACK s.r.o., Praha 10, Michle, CZ	308830	B 08 B 9/28	(2006.01)
KIWA sk, s.r.o., 949 01 Nitra, SK	308826	H 02 H 3/20	(2006.01)	Báborský Tomáš Ing., Rohatec, CZ	308828	A 01 G 9/24	(2006.01)
Loonoy s.r.o., Hrušovany u Brna, CZ	308832	A 47 D 9/02	(2006.01)				

Zveřejněné překlady evropských patentových spisů

U následujících udělených evropských patentů s účinky pro Českou republiku byl majitelem předložen překlad patentového spisu do českého jazyka (§ 35c odst. 2 až 4 zákona č. 527/1990 Sb., v platném znění). Údaje jsou řazeny vzestupně podle čísel evropských patentů.

- | | | |
|---|-----------|---|
| (97) EP 2112252 | | (86) PCT/SE2009/000052 |
| (47) 15.07.2020 | | (87) WO 2009/096867 |
| (97) 28.10.2009 | | (74) Traplová Hakr Kubát, advokátní a patentová kancelář, Ing. Jan Kubát,
patentový zástupce, Přístavní 24, Praha 7, 17000 |
| (51) C23C 28/00 | (2006.01) | |
| C23C 4/10 | (2016.01) | |
| C23C 4/11 | (2016.01) | |
| (96) 27.04.2009 | | (97) EP 2412832 |
| (96) 09158839.2 | | (47) 05.05.2021 |
| (73) Zircotec IP Limited, Abingdon Oxfordshire OX14 1RL, GB | | (97) 16.09.2010 |
| (72) McCabe, Andrew Robert, Didcot, Oxfordshire OX11 0QJ, GB | | (51) C21D 9/46 |
| (54) Tepelná bariéra, výrobek s tepelnou bariérou a způsob aplikování
tepelné bariéry na povrch | | (2006.01) |
| (32) 0807627 | | C21D 9/663 |
| (31) 25.04.2008 | | H01F 1/16 |
| (33) GB | | C21D 8/12 |
| (74) Všetěčka Zelený Švorčík a partneři, advokátní a patentová kancelář, JUDr.
Michal Havlík, Hálkova 1406/2, Praha 2, Nové Město, 12000 | | C21D 10/00 |
| | | C21D 1/34 |
| | | (2006.01) |
| | | (96) 04.03.2010 |
| | | (96) 10750519.0 |
| | | (73) Nippon Steel Corporation, Tokyo, JP |
| | | (72) SAKAI, Tatsuhiko, Tokyo 100-8071, JP |
| | | ATAKE, Makoto, Tokyo 100-8071, JP |
| | | HAYASHI, Shinya, Tokyo 100-8071, JP |
| | | (54) Elektrický ocelový plech s orientovanými zrny a způsob jeho výroby |
| | | (32) 2009058500, 2009263216 |
| | | (31) 11.03.2009, 18.11.2009 |
| | | (33) JP, JP |
| | | (86) PCT/JP2010/001516 |
| | | (87) WO 2010/103761 |
| | | (74) PATENTSERVIS Praha a.s., Na Podkovce 281/10, Praha 4, Podolí, 14700 |
| | | |
| (97) EP 2234617 | | (97) EP 2571102 |
| (47) 31.03.2021 | | (47) 12.08.2020 |
| (97) 02.07.2009 | | (97) 20.03.2013 |
| (51) A61K 31/519 | (2006.01) | (51) H01R 9/05 |
| A61P 25/18 | (2006.01) | (2006.01) |
| (96) 17.12.2008 | | (96) 13.09.2012 |
| (96) 08863534.7 | | (96) 12184332.0 |
| (73) Janssen Pharmaceutica NV, 2340 Beerse, BE | | (73) Kostal Kontakt Systeme GmbH, 58513 Lüdenscheid, DE |
| (72) VERMEULEN, An, Margriet, Comelia, B-2340 Beerse, BE | | (72) Schröder, Georg, 57489 Drolshagen, DE |
| WOUTERS, Alfons, Jeanne, B-2340 Beerse, BE | | Tessarek, Artur, 44797 Bochum, DE |
| GOPAL, Srihari, B-2340 Beerse, BE | | (54) Zařízení pro kontaktování vodivého stínění koaxiálního kabelu |
| KUSAMAKER, Vivek, deceased, BE | | (32) 102011113706 |
| LEWYN-BRISCOE, Peter H., B-2340 Beerse, BE | | (31) 17.09.2011 |
| SAMTANI, Mahesh, B-2340 Beerse, BE | | (33) DE |
| (54) Dávkovací režim spojený s dlouhodobě působícími injekčními estery
paliperidonu | | (74) Čermák a spol., JUDr. Karel Čermák Ph.D., LL.M., advokát, Elišky
Peškové 15/735, Praha 5, 15000 |
| (32) 14918 P, 120276 P | | |
| (31) 19.12.2007, 05.12.2008 | | |
| (33) US, US | | |
| (86) PCT/EP2008/067738 | | |
| (87) WO 2009/080651 | | |
| (74) Všetěčka Zelený Švorčík a partneři, advokátní a patentová kancelář, JUDr.
Michal Havlík, Hálkova 1406/2, Praha 2, Nové Město, 12000 | | |
| | | |
| (97) EP 2240137 | | (97) EP 2638807 |
| (47) 10.03.2021 | | (47) 03.03.2021 |
| (97) 06.08.2009 | | (97) 18.09.2013 |
| (51) A61F 5/00 | (2006.01) | (51) C12H 6/02 |
| A61B 1/04 | (2006.01) | (2019.01) |
| A61B 1/273 | (2006.01) | A23F 3/14 |
| A61B 1/313 | (2006.01) | (2006.01) |
| A61B 17/00 | (2006.01) | (96) 16.10.2008 |
| A61B 17/04 | (2006.01) | (96) 13172175.5 |
| A61B 17/064 | (2006.01) | (73) Geneden Biotech, Inc., Mayfield Heights, OH 44124, US |
| A61B 17/068 | (2006.01) | (72) Farmer, Sean, Miami Beach, FL Florida 33140, US |
| A61B 17/08 | (2006.01) | (54) Nápojové kompozice |
| A61B 17/30 | (2006.01) | (32) 999243 P |
| A61B 17/32 | (2006.01) | (31) 16.10.2007 |
| A61B 17/34 | (2006.01) | (33) US |
| A61F 2/04 | (2013.01) | (74) PatentEnter s.r.o., Koliště 1965/13a, Brno, Černá Pole, 60200 |
| A61N 1/36 | (2006.01) | |
| (96) 29.01.2009 | | |
| (96) 09706524.7 | | (97) EP 2691860 |
| (73) Implantica Patent Ltd., 223 70 Lund, SE | | (47) 05.05.2021 |
| (72) FORSELL, Peter, 6300 Zug, CH | | (97) 04.10.2012 |
| (54) Přístroj pro léčbu obezity | | (51) G06F 12/02 |
| (32) 6719 P, 0802138 | | (2006.01) |
| (31) 29.01.2008, 10.10.2008 | | G06F 9/44 |
| (33) US, SE | | (2018.01) |
| | | (96) 06.03.2012 |
| | | (96) 12764313.8 |
| | | (73) Microsoft Technology Licensing, LLC, Redmond, WA 98052, US |
| | | (72) LUCCO, Steven, Redmond, WA 98052-6399, US |
| | | MAN, Curtis Cheng-Cheng, Redmond, WA 98052-6399, US |

- (54) **Konzervativní sběr nepoužívaných objektů se souběžným označováním a souběžným čištěním pro správu paměti**
(32) 201113074226
(31) 29.03.2011
(33) US
(86) PCT/US2012/027795
(87) WO 2012/134728
(74) Vřetečka Zelený Švorčík a partneři, advokátní a patentová kancelář, JUDr. Michal Havlík, Hálkova 1406/2, Praha 2, Nové Město, 12000
-
- (97) **EP 2722168**
(47) 14.04.2021
(97) 23.04.2014
(51) **B32B 7/06** (2019.01)
B32B 27/08 (2006.01)
B32B 27/36 (2006.01)
(96) 08.10.2013
(96) 13004826.7
(73) Wipak Walsrode GmbH & Co. KG, 29699 Bomlitz, DE
(72) Sperlich, Bernd, Dr., D-29664 Walsrode, DE
Dohmeier, Stefan, D-29638 Bad Fallingbommel, DE
Nelke-Bruhn, Dorit, 49762 Lathen, DE
(54) **Opětovně uzavíratelný obal**
(32) 102012020533
(31) 19.10.2012
(33) DE
(74) Traplová Hakr Kubát, advokátní a patentová kancelář, Ing. Jan Kubát patentový zástupce, Přístavní 24, Praha 7, 17000
-
- (97) **EP 2754340**
(47) 10.03.2021
(97) 14.03.2013
(51) **H05K 3/20** (2006.01)
H05K 1/02 (2006.01)
H05K 3/34 (2006.01)
H01R 12/55 (2011.01)
H05K 3/40 (2006.01)
H05K 3/30 (2006.01)
E05B 85/02 (2014.01)
E05B 81/54 (2014.01)
E05B 81/06 (2014.01)
(96) 01.09.2012
(96) 12805562.1
(73) Kiekert Aktiengesellschaft, 42579 Heiligenhaus, DE
(72) GÖTZEN, Klaus, 45481 Mülheim, DE
(54) **Zámek pro motorové vozidlo s jednotkou vodičů drah**
(32) 102011082140
(31) 05.09.2011
(33) DE
(86) PCT/DE2012/000879
(87) WO 2013/034128
(74) Rott, Růžička & Guttmann a spol., Vyskočilova 1566, Praha 4, Michle, 14000
-
- (97) **EP 2762243**
(47) 17.03.2021
(97) 04.04.2013
(51) **B21D 22/20** (2006.01)
B21D 24/00 (2006.01)
C21D 1/18 (2006.01)
C21D 9/00 (2006.01)
(96) 25.09.2012
(96) 12837594.6
(73) Kabushiki Kaisha Kobe Seiko Sho (Kobe Steel, Ltd.), Kobe-shi, Hyogo 651-8585, JP
(72) OKITA, Keisuke, Hyogo 651-2271, JP
NAITOU, Junya, Hyogo 651-2271, JP
IKEDA, Shushi, Nagoya, Aichi 450-0003, JP
(54) **Způsob výroby lisovaného tvarovaného výrobku a zařízení pro lisovací tvarování**
(32) 2011218348
(31) 30.09.2011
(33) JP
-
- (86) PCT/JP2012/074571
(87) WO 2013/047526
(74) Čermák a spol., JUDr. Karel Čermák Ph.D., LL.M., Elišky Peškové 735/15, Praha 5, Smíchov, 15000
-
- (97) **EP 2770739**
(47) 07.04.2021
(97) 25.04.2013
(51) **H04N 19/159** (2014.01)
H04N 19/174 (2014.01)
H04N 19/426 (2014.01)
H04N 19/176 (2014.01)
H04N 19/593 (2014.01)
H04N 19/11 (2014.01)
H04N 19/463 (2014.01)
(96) 16.10.2012
(96) 12840984.4
(73) LG Electronics Inc., Seoul-si 150-721, KR
(72) LIM, Jaehyun, Seoul 137-130, KR
PARK, Seungwook, Seoul 137-130, KR
JEON, Yongjoon, Seoul 137-130, KR
KIM, Jungsun, Seoul 137-130, KR
HENDRY, Hendry, Seoul 137-130, KR
JEON, Byeongmoon, Seoul 137-130, KR
PARK, Joonyoung, Seoul 137-130, KR
KIM, Chulkeun, Seoul 137-130, KR
PARK, Naeri, Seoul 137-130, KR
(54) **Způsob a zařízení pro kódování a dekódování obrazu a počítačově čitelné médium**
(32) 201161548706 P, 201161557385 P
(31) 18.10.2011, 08.11.2011
(33) US, US
(86) PCT/KR2012/008442
(87) WO 2013/058520
(74) KANIA, SEDLÁK, SMOLA, s.r.o., Mendlovo náměstí 907/1a, Brno, Staré Brno, 60300
-
- (97) **EP 2861368**
(47) 28.04.2021
(97) 27.12.2013
(51) **B23F 5/12** (2006.01)
B23F 5/16 (2006.01)
(96) 10.06.2013
(96) 13728969.0
(73) Gleason-Pfauter Maschinenfabrik GmbH, 71636 Ludwigsburg, DE
(72) KRESCHEL, Jürgen, 71679 Asperg, DE
KOBIALKA, Claus, 71672 Marbach a. N., DE
(54) **Způsob výroby ozubení a stroj na výrobu ozubení pracující tímto způsobem**
(32) 102012012617
(31) 19.06.2012
(33) DE
(86) PCT/EP2013/001695
(87) WO 2013/189574
(74) KANIA, SEDLÁK, SMOLA, s.r.o., Mendlovo náměstí 907/1a, Brno, Staré Brno, 60300
-
- (97) **EP 2975051**
(47) 14.04.2021
(97) 20.01.2016
(51) **C07K 16/06** (2006.01)
C07K 16/46 (2006.01)
A61K 39/00 (2006.01)
C07K 16/28 (2006.01)
C07K 16/24 (2006.01)
(96) 25.06.2010
(96) 15181155.1
(73) Regeneron Pharmaceuticals, Inc., Tarrytown, NY 10591, US
(72) DAVIS, Samuel, New York, NY 10024, US
SMITH, Eric, New York, NY 10016, US
MACDONALD, Douglas, New York, NY 10023, US
OLSON, Kara Louise, White Plains, NY 10605, US
(54) **Snadno izolované bispecifické protilátky s nativním formátem imunoglobulinu**
(32) 220687 P
(31) 26.06.2009

- (33) US
(74) Všecka Zelený Švorčík a partneři, advokátní a patentová kancelář, JUDr. Michal Havlík, Hálkova 1406/2, Praha 2, Nové Město, 12000
-
- (97) **EP 3005375**
(47) 03.03.2021
(97) 04.12.2014
(51) **G21C 17/017** (2006.01)
G01N 27/90 (2021.01)
(96) 28.05.2014
(96) 14803892.0
(73) NuScale Power, LLC, Corvallis, OR 97330, US
(72) POLLOCK, Weston, Corvallis, Oregon 97330, US
RASMUSSEN, Adam, Corvallis, Oregon 97330, US
GALVEZ, Cristhian, Corvallis, Oregon 97330, US
YOUNG, Eric Paul, Corvallis, Oregon 97330, US
SIEGEL, Jeff, Corvallis, Oregon 97330, US
- (54) **Kontrola parního generátoru**
(32) 201361829738 P
(31) 31.05.2013
(33) US
(86) PCT/US2014/039825
(87) WO 2014/193976
(74) Traplová Hakr Kubát, advokátní a patentová kancelář, Ing. Jan Kubát, patentový zástupce, Přístavní 24, Praha 7, 17000
-
- (97) **EP 3020395**
(47) 03.03.2021
(97) 15.01.2015
(51) **A61K 9/20** (2006.01)
A61K 9/48 (2006.01)
A61K 36/537 (2006.01)
(96) 11.07.2014
(96) 14823013.9
(73) Tasly Pharmaceutical Group Co., Ltd., Tianjin 300410, CN
(72) YAN, Xijun, Tianjin 300410, CN
WU, Naifeng, Tianjin 300410, CN
YAN, Kaijing, Tianjin 300410, CN
SUN, Xiaobing, Tianjin 300410, CN
ZHANG, Shunnan, Tianjin 300410, CN
YE, Zhengliang, Tianjin 300410, CN
DONG, Hai'ou, Tianjin 300410, CN
ZHANG, Hongbo, Tianjin 300410, CN
ZHANG, Wensheng, Tianjin 300410, CN
ZHOU, Lihong, Tianjin 300410, CN
LI, Chenming, Tianjin 300410, CN
CHEN, Cong, Tianjin 300410, CN
LIU, Xiaofeng, Tianjin 300410, CN
WANG, Shiqing, Tianjin 300410, CN
RONG, Changsheng, Tianjin 300410, CN
ZHENG, Yongfeng, Tianjin 300410, CN
FAN, Lijun, Tianjin 300410, CN
- (54) **Způsob přípravy mikro drops pilulky tradiční čínské medicíny a mikro drops pilulka tradiční čínské medicíny připravená tímto způsobem**
(32) 201310291465, 201310290968, 201310290966, 201310290967
(31) 11.07.2013, 11.07.2013, 11.07.2013, 11.07.2013
(33) CN, CN, CN, CN
(86) PCT/CN2014/082104
(87) WO 2015/003661
(74) Rott, Růžička & Guttman a spol., Vyskočilova 1566, Praha 4, Michle, 14000
-
- (97) **EP 3033081**
(47) 12.05.2021
(97) 19.02.2015
(51) **A61K 31/428** (2006.01)
C07D 277/60 (2006.01)
A61P 37/00 (2006.01)
(96) 13.08.2014
(96) 14836431.8
(73) Knopp Biosciences LLC, Pittsburgh, PA 15203, US
(72) BOZIK, Michael E., Wexford, Pennsylvania 15090, US
DWORKETZKY, Steven, Jefferson Hills, Pennsylvania 15025, US
- (54) **Kompozice a způsoby pro léčbu chronické kopřivky**
(32) 201361865583 P, 201461987117 P
- (31) 13.08.2013, 01.05.2014
(33) US, US
(86) PCT/US2014/050951
(87) WO 2015/023790
(74) ŽOVICOVÁ & ŽOVIC IP, s.r.o., Záhradnícka 36, Bratislava, 82108
-
- (97) **EP 3061454**
(47) 10.03.2021
(97) 31.08.2016
(51) **A61K 31/422** (2006.01)
A61P 33/00 (2006.01)
(96) 31.01.2013
(96) 16163407.6
(73) Boehringer Ingelheim Animal Health USA Inc., Duluth, GA 30096, US
(72) SOLL, Mark, D., Alpharetta, GA Georgia 30005, US
LARSEN, Diane, Buford, GA Georgia 30519, US
CADY, Susan, Mancini, Yardley, PA Pennsylvania 19067, US
CHEIFETZ, Peter, East Windsor, NJ New Jersey 08520, US
GALESKA, Izabela, Newtown, PA Pennsylvania 18940, US
GONG, Saijun, Bridgewater, NJ New Jersey 08807, US
- (54) **Parazitocidní orální veterinární kompozice obsahující systémově působící aktivní činidla, způsoby a jejich použití**
(32) 201261595463 P
(31) 06.02.2012
(33) US
(74) Traplová Hakr Kubát, advokátní a patentová kancelář, Ing. Jan Kubát, patentový zástupce, Přístavní 24, Praha 7, 17000
-
- (97) **EP 3135082**
(47) 24.02.2021
(97) 29.10.2015
(51) **H05H 6/00** (2006.01)
G21G 1/10 (2006.01)
(96) 24.04.2015
(96) 15783736.0
(73) Triumf, Vancouver, British Columbia V6T 2A3, CA
(72) ZEISLER, Stefan K., Vancouver, British Columbia V6T 2A3, CA
HANEMAAYER, Victoire, Vancouver, British Columbia V6T 2A3, CA
BUCKLEY, Kenneth R., Vancouver, British Columbia V6T 2A3, CA
- (54) **Cílová sestava na ozařování molybdenu svazky částic a způsob její výroby**
(32) 201461983667 P
(31) 24.04.2014
(33) US
(86) PCT/CA2015/050343
(87) WO 2015/161385
(74) PatentEnter s.r.o., Koliště 1965/13a, Brno, Černá Pole, 60200
-
- (97) **EP 3135747**
(47) 28.04.2021
(97) 01.03.2017
(51) **C10G 2/00** (2006.01)
C10J 3/84 (2006.01)
C10K 3/04 (2006.01)
C10K 3/02 (2006.01)
C10K 1/14 (2006.01)
C10K 1/10 (2006.01)
C10K 1/00 (2006.01)
C10J 3/72 (2006.01)
C01B 3/52 (2006.01)
C01B 3/48 (2006.01)
C01B 3/38 (2006.01)
C10J 3/46 (2006.01)
C10J 3/50 (2006.01)
B01D 53/52 (2006.01)
B01D 53/86 (2006.01)
(96) 18.07.2008
(96) 16187479.7
(73) UPM-Kymmene Oyj, 00100 Helsinki, FI
(72) Kukkonen, Petri, 00330 Helsinki, FI
Knuutila, Pekka, 06400 Porvoo, FI
Jokela, Pekka, 02660 Espoo, FI
- (54) **ZPŮSOB A ZAŘÍZENÍ PRO VÝROBU KAPALNÉHO UHLOVODÍKOVÉHO PRODUKTU Z PEVNÉ BIOMASY**
(32) 20075557, 20085400
(31) 20.07.2007, 30.04.2008

- (33) FI, FI
(74) Všečeka Zelený Švorčík a partneři, advokátní a patentová kancelář, JUDr. Michal Havlík, Hálkova 1406/2, Praha 2, Nové Město, 12000
-
- (97) **EP 3148838**
(47) 17.03.2021
(97) 03.12.2015
(51) **B60N 2/14** (2006.01)
(96) 29.05.2015
(96) 15799062.3
(73) BRAUNABILITY EUROPE AB, 443 61 Stenkullen, SE
(72) SLUNGARE, Hans Bertil, SE-443 72 Gråbo, SE
(54) **Výsuvné sedadlo pro nástup do vozidla**
(32) 201462005566 P
(31) 30.05.2014
(33) US
(86) PCT/US2015/033196
(87) WO 2015/184267
(74) Všečeka Zelený Švorčík a partneři, advokátní a patentová kancelář, JUDr. Michal Havlík, Hálkova 1406/2, Praha 2, Nové Město, 12000
-
- (97) **EP 3154989**
(47) 24.03.2021
(97) 17.12.2015
(51) **C07F 5/02** (2006.01)
A61K 31/69 (2006.01)
A61K 31/43 (2006.01)
A61P 31/00 (2006.01)
(96) 11.06.2015
(96) 15806746.2
(73) Venatorx Pharmaceuticals, Inc., Malvern, PA 19355, US
(72) BURNS, Christopher J., Malvern, PA 19355, US
DAIGLE, Denis, MD 21154, US
LIU, Bin, Dayton, NJ 08810, US
JACKSON, Randy W., Livingston, MT 59047, US
HAMRICK, Jodie, New Holland, PA 17557, US
MCGARRY, Daniel, Malvern, PA 19355, US
PEVEAR, Daniel C., Downingtown, PA 19335, US
TROUT, Robert E. Lee, Collegeville, PA 19426, US
(54) **Inhibitory beta-laktamázy**
(32) 201462010969 P, 201462010940 P, 201462010968 P, 201562118227 P
(31) 11.06.2014, 11.06.2014, 11.06.2014, 19.02.2015
(33) US, US, US, US
(86) PCT/US2015/035407
(87) WO 2015/191907
(74) Traplová Hakr Kubát, advokátní a patentová kancelář, Ing. Jan Kubát patentový zástupce, Přístavní 24, Praha 7, 17000
-
- (97) **EP 3184930**
(47) 07.04.2021
(97) 28.06.2017
(51) **F24H 9/02** (2006.01)
F24H 9/12 (2006.01)
F24D 3/18 (2006.01)
F24D 19/10 (2006.01)
(96) 06.12.2016
(96) 16202489.7
(73) Sociétés Industrielle de Chauffage (SIC), 59660 Merville, FR
(72) ANTOINE, Emmanuel, 59270 Bailleul, FR
CLEMENT, Jean-François, 85000 La Roche-Sur-Yon, FR
(54) **Uspořádání tvořené chladicím zařízením a budovou**
(32) 1562972
(31) 21.12.2015
(33) FR
(74) Traplová Hakr Kubát, advokátní a patentová kancelář, Ing. Jan Kubát patentový zástupce, Přístavní 24, Praha 7, 17000
-
- (97) **EP 3199312**
(47) 10.03.2021
(97) 02.08.2017
(51) **B27N 3/04** (2006.01)
C08K 3/22 (2006.01)
C08K 5/092 (2006.01)
(96) 28.01.2016
(96) 16153179.3
(73) URSA Insulation, S.A., 28004 Madrid, ES
-
- (72) CASTRO CABADO, María Mercedes, 28050 Madrid, ES
SAN ROMÁN DEL BARRIO, Julio, 28290 Madrid, ES
CASADO DOMINGUEZ, Arturo Luis, 28860 Madrid, ES
(54) **Vylepšená vytvrditelná pryskyřice pro minerální vlnu**
(74) Čermák a spol., JUDr. Karel Čermák Ph.D., LL.M., Elišky Peškové 735/15, Praha 5, Smíchov, 15000
-
- (97) **EP 3205707**
(47) 31.03.2021
(97) 16.08.2017
(51) **C10L 5/02** (2006.01)
C10L 5/04 (2006.01)
C10L 5/44 (2006.01)
C10L 5/36 (2006.01)
C10L 5/32 (2006.01)
C10L 5/48 (2006.01)
(96) 12.02.2016
(96) 16425008.6
(73) versalis S.p.A., 20097 San Donato Milanese (MI), IT
(72) BONALDI, Ettore, 1291 Commugny, CH
GIUSTI, Alessandra, 20011 Corbetta (Milano), IT
(54) **Spalitelný výrobek obsahující lignin**
(74) Všečeka Zelený Švorčík a partneři, advokátní a patentová kancelář, JUDr. Michal Havlík, Hálkova 1406/2, Praha 2, Nové Město, 12000
-
- (97) **EP 3215685**
(47) 09.12.2020
(97) 12.05.2016
(51) **E03F 5/10** (2006.01)
(96) 02.11.2015
(96) 15790901.1
(73) Fränkische Rohrwerke Gebr. Kirchner GmbH & Co., 97486 Königsberg, DE
(72) SCHÜTZ, Michael, 97475 Zeil am Main, DE
WEISS, Josef Gebhard Pankraz, 97999 Igersheim, DE
(54) **Vírové škrtkací zařízení**
(32) 102014222520
(31) 04.11.2014
(33) DE
(86) PCT/EP2015/075442
(87) WO 2016/071272
(74) Všečeka Zelený Švorčík a partneři, advokátní a patentová kancelář, JUDr. Michal Havlík, Hálkova 1406/2, Praha 2, Nové Město, 12000
-
- (97) **EP 3223002**
(47) 28.04.2021
(97) 27.09.2017
(51) **G01N 23/046** (2018.01)
(96) 22.03.2017
(96) 17162400.0
(73) Carl Zeiss X-Ray Microscopy, Inc., Pleasanton, CA 94588, US
(72) HUANG, Zhifeng, Pleasanton, CA 94566, US
CASE, Thomas Anthony, Walnut Creek, CA 94598, US
STEGER, Lourens B., Pleasanton, CA 94566, US
(54) **Způsob, nástroj a produkt počítačového programu k měření a odhadování spektra rentgenového zdroje v počítačové tomografii, a systém rentgenové počítačové tomografie**
(32) 201662312042 P
(31) 23.03.2016
(33) US
(74) Traplová Hakr Kubát, advokátní a patentová kancelář, Ing. Jan Kubát patentový zástupce, Přístavní 531/24, Praha 7, Holešovice, 17000
-
- (97) **EP 3223805**
(47) 24.02.2021
(97) 02.06.2016
(51) **A61K 31/05** (2006.01)
A61K 31/16 (2006.01)
A61K 47/10 (2017.01)
C07D 207/09 (2006.01)
C07D 211/26 (2006.01)
C07C 271/52 (2006.01)
(96) 24.11.2015
(96) 15863380.0
(73) Concentric Analgesics, Inc., San Francisco, 94111, CA, US
(72) HUSFELD, Craig, San Mateo, California 94402, US

DONOVAN, John, F., Los Altos, California 94022, US
(54) **Proléčiva fenolových agonistů TRPV1**
(32) 201462084515 P, 201514743375
(31) 25.11.2014, 18.06.2015
(33) US, US
(86) PCT/US2015/062531
(87) WO 2016/086063
(74) Traplová Hakr Kubát, advokátní a patentová kancelář, Ing. Jan Kubát
patentový zástupce, Přístavní 24, Praha 7, 17000

(97) **EP 3233520**
(47) 24.02.2021
(97) 23.06.2016
(51) **B60B 1/06** (2006.01)
B60B 7/00 (2006.01)
B60B 3/04 (2006.01)
B60B 3/10 (2006.01)
B60B 7/18 (2006.01)
B60B 5/02 (2006.01)
(96) 17.12.2015
(96) 15820098.0
(73) Mubea Carbo Tech GmbH, 5020 Salzburg, AT
(72) RENNERT, Christoph, 4824 Gosau, AT
SCHMITZ, Sebastian, 5020 Salzburg, AT
(54) **Tepelná stínící konstrukce pro kolo**
(32) 19942014
(31) 19.12.2014
(33) CH
(86) PCT/EP2015/080245
(87) WO 2016/097159
(74) Čermák a spol., JUDr. Karel Čermák Ph.D., LL.M., Elišky Peškové
735/15, Praha 5, Smíchov, 15000

(97) **EP 3249067**
(47) 11.11.2020
(97) 28.07.2016
(51) **C22C 38/00** (2006.01)
C22C 38/02 (2006.01)
C22C 38/04 (2006.01)
C22C 38/06 (2006.01)
C22C 38/28 (2006.01)
C22C 38/26 (2006.01)
C21D 9/46 (2006.01)
C21D 8/02 (2006.01)
C22C 38/20 (2006.01)
C22C 38/22 (2006.01)
C22C 38/60 (2006.01)
C22C 38/32 (2006.01)
C22C 38/24 (2006.01)
C22C 38/30 (2006.01)
C22C 38/42 (2006.01)
C22C 38/44 (2006.01)
C22C 38/48 (2006.01)
C22C 38/50 (2006.01)
C21D 6/00 (2006.01)
(96) 15.01.2016
(96) 16740065.4
(73) Nippon Steel & Sumikin Stainless Steel Corporation, Tokyo 100-0004, JP
(72) HIRAIIDE Nobuhiko, Tokyo 100-0004, JP
URASHIMA Hiroshi, Tokyo 100-8071, JP
(54) **Feritická nerezová ocel pro prvek výfukového systému, mající
vynikající korozivzdornost po zahřátí**
(32) 2015007524
(31) 19.01.2015
(33) JP
(86) PCT/JP2016/051086
(87) WO 2016/117458
(74) PATENTSERVIS Praha a.s., Na Podkovce 281/10, Praha 4, Podolí, 14700

(97) **EP 3260617**
(47) 10.03.2021
(97) 27.12.2017
(51) **E04B 1/68** (2006.01)
E06B 1/62 (2006.01)
C08J 9/40 (2006.01)
C08J 9/42 (2006.01)

(96) 20.06.2017
(96) 17176916.9
(73) Tremco CPG Germany GmbH, 92439 Bodenwöhr, DE
(72) Komma, Markus, 93133 Burglengenfeld, DE
Pronold, Michael, 92543 Guteneck, DE
(54) **Těsnicí páska**
(32) 102016111284
(31) 20.06.2016
(33) DE
(74) Rott, Růžička & Guttman a spol., Vyskočilova 1566, Praha 4, Michle,
14000

(97) **EP 3262478**
(47) 14.04.2021
(97) 01.09.2016
(51) **H04L 12/28** (2006.01)
E06B 9/24 (2006.01)
G05D 25/02 (2006.01)
G05D 23/19 (2006.01)
G08C 17/02 (2006.01)
(96) 29.02.2016
(96) 16756538.1
(73) Research Frontiers Incorporated, Woodbury, NY 11797, US
(72) HARARY, Joseph, M., New York, NY 10065, US
VAN VOORHEES, Seth, Short Hills, NJ 07078, US
SLOVAK, Steven, M., North Massapequa, NY 11758, US
(54) **Řídicí systém pro zařízení SPD a automatizaci domácnosti**
(32) 201562126084 P, 201615054826
(31) 27.02.2015, 26.02.2016
(33) US, US
(86) PCT/US2016/020016
(87) WO 2016/138511
(74) Čermák a spol., JUDr. Karel Čermák Ph.D., LL.M., Elišky Peškové
735/15, Praha 5, Smíchov, 15000

(97) **EP 3264915**
(47) 21.04.2021
(97) 15.09.2016
(51) **A23K 20/28** (2016.01)
A23K 50/75 (2016.01)
(96) 04.03.2016
(96) 16762235.6
(73) Smallwood, Norman J., Plano, Texas 75093-8487, US
(72) Smallwood, Norman J., Plano, Texas 75093-8487, US
(54) **Krmivová kompozice obsahující upotřebenou bělicí hlinku ze
zpracování pokrmového oleje**
(32) 201562129078 P
(31) 06.03.2015
(33) US
(86) PCT/US2016/020969
(87) WO 2016/144788
(74) Traplová Hakr Kubát, advokátní a patentová kancelář, Ing. Jan Kubát
patentový zástupce, Přístavní 24, Praha 7, 17000

(97) **EP 3274214**
(47) 07.10.2020
(97) 01.09.2016
(51) **A47C 7/18** (2006.01)
B60N 2/62 (2006.01)
B60N 2/66 (2006.01)
B60N 2/64 (2006.01)
B60N 2/70 (2006.01)
(96) 26.02.2016
(96) 16754711.6
(73) Proprietary L.P., Toronto, ON M5X 1G5, CA
(72) STANCIU, Romeo, Toronto, Ontario M6N 2K9, CA
BECKE, Lawrence Stephen, Mississauga, Ontario L5H 1Z3, CA
WEIERSTALL, Mark Donald, Roseville, Michigan 48066, US
(54) **Sedadlový prvek vozidla**
(32) 201562121687 P
(31) 27.02.2015
(33) US

(86) PCT/CA2016/050199
(87) WO 2016/134479
(74) Všetěčka Zelený Švorčík a partneři, advokátní a patentová kancelář, JUDr. Michal Havlík, Hálkova 1406/2, Praha 2, Nové Město, 12000

(97) **EP 3280432**
(47) 10.03.2021
(97) 13.10.2016
(51) **A61P 35/00** (2006.01)
A61K 38/00 (2006.01)
C07K 14/00 (2006.01)
C07K 14/705 (2006.01)
C07K 16/10 (2006.01)
C07K 16/28 (2006.01)
C07K 14/435 (2006.01)
G01N 33/574 (2006.01)
A61K 38/17 (2006.01)
(96) 04.04.2016
(96) 16777107.0
(73) Subdomain LLC, Washington, DC 20015, US
Arcellx Inc., Gaithersburg, MD 20878, US
(72) LAFLEUR, David, William, Washington, DC 20015, US
HILBERT, David, M., Gaithersburg, MD 20878, US
(54) **Polypeptidy obsahující de novo vazebnou doménu a jejich použití**
(32) 201562143772 P
(31) 06.04.2015
(33) US
(86) PCT/US2016/025868
(87) WO 2016/164305
(74) Traplová Hakr Kubát, advokátní a patentová kancelář, Ing. Jan Kubát
patentový zástupce, Přístavní 24, Praha 7, 17000

(97) **EP 3294490**
(47) 05.05.2021
(97) 17.11.2016
(51) **B23K 35/28** (2006.01)
B23K 35/40 (2006.01)
B23K 35/00 (2006.01)
B23K 35/02 (2006.01)
C22C 21/00 (2006.01)
C22C 21/02 (2006.01)
C22C 21/06 (2006.01)
C22C 21/08 (2006.01)
C22C 21/12 (2006.01)
C22F 1/04 (2006.01)
(96) 13.05.2016
(96) 16722892.3
(73) HyBond AS, 7491 Trondheim, NO
(72) GRONG, Øystein, N-7055 Ranheim, NO
AAKENES, Ulf Roar, N-7507 Stjørdal, NO
AUSTIGARD, Tor Gunnar, N-6490 Eide, NO
BJERING, Torbjorn, N-1397 Nesoya, NO
(54) **Způsob spojování dvou komponent, spoj vytvořený tímto způsobem a způsob připojení extrudátu ke komponentě**
(32) 201508278
(31) 14.05.2015
(33) GB
(86) PCT/EP2016/060926
(87) WO 2016/180985
(74) Všetěčka Zelený Švorčík a partneři, advokátní a patentová kancelář, JUDr. Michal Havlík, Hálkova 1406/2, Praha 2, Nové Město, 12000

(97) **EP 3303815**
(47) 24.02.2021
(97) 08.12.2016
(51) **F02M 35/12** (2006.01)
(96) 27.05.2016
(96) 16732692.5
(73) NOVARES FRANCE, 92140 Clamart, FR
(72) JEAN, Thomas, 62150 Houdain, FR
LORENSKI, Aurelien, 62770 Fillievres, FR
(54) **Zařízení tlumící hluk v ústí a vyzářovaný hluk**
(32) 1554916
(31) 29.05.2015
(33) FR

(86) PCT/FR2016/051256
(87) WO 2016/193584
(74) Šindelka & Lachmannová advokáti s.r.o., Mgr. Karel Šindelka,
Slavětínská 1146/39, Praha 9, Klánovice, 19014

(97) **EP 3310801**
(47) 07.04.2021
(97) 22.12.2016
(51) **C07J 9/00** (2006.01)
A61P 13/12 (2006.01)
A61P 9/00 (2006.01)
A61P 37/06 (2006.01)
A61P 29/00 (2006.01)
A61P 35/00 (2006.01)
A61P 3/06 (2006.01)
A61P 3/10 (2006.01)
A61P 1/16 (2006.01)
A61K 31/575 (2006.01)
A61K 31/58 (2006.01)
C07J 43/00 (2006.01)
C07J 41/00 (2006.01)
A61P 3/00 (2006.01)
A61P 3/04 (2006.01)
A61P 3/08 (2006.01)
A61P 43/00 (2006.01)
C07J 31/00 (2006.01)
C07J 51/00 (2006.01)
C07J 71/00 (2006.01)
(96) 16.06.2016
(96) 16762910.4
(73) Intercept Pharmaceuticals, Inc., New York, NY 10001, US
(72) PELLICCIARI, Roberto, 06123 Perugia, IT
GIOIELLO, Antimo, 06125 Perugia, IT
MACCHIARULO, Antonio, 06217 Perugia, IT
PERRON-SIERRA, Françoise, 75014 Paris, FR
SEEDORF, Klaus, 22397 Hamburg, DE
(54) **TGR5 modulátory a způsoby jejich použití**
(32) 201562182081 P, 15305976
(31) 19.06.2015, 24.06.2015
(33) US, EP
(86) PCT/US2016/037812
(87) WO 2016/205475
(74) Traplová Hakr Kubát, advokátní a patentová kancelář, Ing. Jan Kubát,
patentový zástupce, Přístavní 24, Praha 7, 17000

(97) **EP 3334856**
(47) 31.03.2021
(97) 12.01.2017
(51) **D06M 11/70** (2006.01)
(96) 28.06.2016
(96) 16821814.7
(73) PBI Performance Products, Inc., Charlotte, NC 28273, US
(72) SHIELS, Brian, P., Charlotte, NC 28277, US
COPELAND, Gregory, S., Tega Cay, SC 29708, US
QIN, Feng, Charlotte, NC 28273, US
(54) **Fosfonované PBI vlákno**
(32) 201562188812 P, 201615193206
(31) 06.07.2015, 27.06.2016
(33) US, US
(86) PCT/US2016/039713
(87) WO 2017/007629
(74) ŽOVICOVÁ & ŽOVIC IP, s.r.o., Záhradnícka 36, Bratislava, 82108

(97) **EP 3336853**
(47) 24.02.2021
(97) 16.02.2017
(51) **G21F 9/02** (2006.01)
B01D 50/00 (2006.01)
B01D 46/00 (2006.01)
B01D 47/02 (2006.01)
(96) 13.08.2015
(96) 15901040.4
(73) Korea Hydro & Nuclear Power Co., Ltd, 38120 Gyeongsangbuk-do, KR
(72) KIM, Yong Soo, Daejeon 34023, KR
HWANG, Do Hyun, Daejeon 34008, KR
LEE, Keun Sung, Yuseong-gu, Daejeon 34034, KR

KIM, Ji Hwan, Daejeon 34061, KR
(54) **Zařízení profiltrování radioaktivních materiálů**
(32) 20150113301
(31) 11.08.2015
(33) KR
(86) PCT/KR2015/008526
(87) WO 2017/026558
(74) PATENTSERVIS Praha a.s., Na Podkovce 281/10, Praha 4, Podolí, 14700

(97) **EP 3344062**
(47) 24.02.2021
(97) 09.03.2017
(51) **A61K 31/58** (2006.01)
A61P 3/00 (2006.01)
A23K 40/30 (2016.01)
A23K 20/111 (2016.01)
A23K 20/121 (2016.01)
A23K 50/75 (2016.01)
(96) 01.09.2016
(96) 16758206.3
(73) Delacon Biotechnik GmbH, 4209 Engerwitzdorf, AT
(72) MUELLER, Andreas Stefan, 06193 Wettin-Löbejün, DE
(54) **Přísada do krmiva pro drůbež**
(32) 15183332
(31) 01.09.2015
(33) EP
(86) PCT/EP2016/070588
(87) WO 2017/037157
(74) Traplová Hadr Kubát, advokátní a patentová kancelář, Ing. Jan Kubát, patentový zástupce, Přístavní 24, Praha 7, 17000

(97) **EP 3360864**
(47) 28.04.2021
(97) 13.04.2017
(51) **C07D 239/49** (2006.01)
A61K 39/00 (2006.01)
A61K 39/39 (2006.01)
A61P 37/04 (2006.01)
(96) 06.10.2016
(96) 16853686.0
(73) Sumitomo Dainippon Pharma Co., Ltd., Osaka-shi, Osaka 541-8524, JP
(72) KIMURA, Hidenori, Tokyo 1040031, JP
BAN, Hitoshi, Osaka-shi Osaka 554-0022, JP
ISOBE, Yoshiaki, Osaka-shi Osaka 554-0022, JP
WATANABE, Hitoshi, Osaka-shi Osaka 554-0022, JP
(54) **Pyrimidinová sloučenina**
(32) 2015199750
(31) 07.10.2015
(33) JP
(86) PCT/JP2016/079756
(87) WO 2017/061532
(74) PATENTSERVIS Praha a.s., Na Podkovce 281/10, Praha 4, Podolí, 14700

(97) **EP 3384245**
(47) 10.03.2021
(97) 08.06.2017
(51) **G01D 5/347** (2006.01)
G01D 5/244 (2006.01)
(96) 01.12.2016
(96) 16808767.4
(73) Renishaw PLC, Wotton-under-Edge, Gloucestershire GL12 8JR, GB
(72) EVANS, Finlay Jonathan, Wotton-under-Edge Gloucestershire GL12 8JR, GB
HENSHAW, James Reynolds, Wotton-under-Edge Gloucestershire GL12 8JR, GB
TOCKNELL, Stephen Lindsey, Wotton-under-Edge Gloucestershire GL12 8JR, GB
GEARING, Richard David James, Wotton-under-Edge Gloucestershire GL12 8JR, GB
(54) **Snímač**
(32) 15275245, 15275246
(31) 03.12.2015, 03.12.2015
(33) EP, EP

(86) PCT/GB2016/053778
(87) WO 2017/093737
(74) A. Holas & partner, Patentová a známková kancelář, Ing. Mgr. Hana Holasová, Křížová 105/4, Brno, Staré Brno, 60300

(97) **EP 3398638**
(47) 28.04.2021
(97) 07.11.2018
(51) **A61M 15/00** (2006.01)
A61K 9/00 (2006.01)
A61K 31/167 (2006.01)
A61K 31/58 (2006.01)
A61P 11/00 (2006.01)
A61P 11/06 (2006.01)
(96) 19.11.2014
(96) 18179164.1
(73) PHARMACHEMIE B.V., 2031 GA Haarlem, NL
(72) KEEGSTRA, Johan, 83607 Holzkirchen, DE
GOLLER, Michael Imre, 8200 Schaffhausen, CH
ARP, Jan, 2031 GA Haarlem, NL
(54) **Inhalátor suchého prášku**
(32) 201321712
(31) 09.12.2013
(33) GB
(74) ŽOVICOVÁ & ŽOVIC IP, s.r.o., Záhradnícka 36, Bratislava, 82108

(97) **EP 3399019**
(47) 07.04.2021
(97) 07.11.2018
(51) **C12N 1/04** (2006.01)
C12P 7/06 (2006.01)
C12P 7/40 (2006.01)
C12R 1/145 (2006.01)
(96) 23.02.2010
(96) 18177338.3
(73) LanzaTech New Zealand Limited, Auckland 1052, NZ
(72) SIMPSON, Sean Dennis, 1052 Auckland, NZ
COLLET, Christophe, 1052 Auckland, NZ
AL-SINAWI, Bakir, 1052 Auckland, NZ
(54) **Způsoby udržování životaschopnosti kultury**
(32) 155870 P
(31) 26.02.2009
(33) US
(74) A. Holas & partner, Patentová a známková kancelář, Ing. Mgr. Hana Holasová, Křížová 105/4, Brno, Staré Brno, 60300

(97) **EP 3404170**
(47) 05.05.2021
(97) 21.11.2018
(51) **E04G 15/06** (2006.01)
F16L 5/02 (2006.01)
H02G 3/22 (2006.01)
F16L 55/11 (2006.01)
E03F 5/04 (2006.01)
F16L 5/10 (2006.01)
(96) 18.05.2017
(96) 17020216.2
(73) Hauff-Technik GmbH & Co. KG, 89568 Hermaringen, DE
(72) Schmid, Jörg, 89129 Langenau, DE
(54) **Použití průchodky pro instalaci do nástěnného nebo podlahového prvku**
(74) ŽOVICOVÁ & ŽOVIC IP, s.r.o., Záhradnícka 36, Bratislava, 82108

(97) **EP 3411004**
(47) 10.03.2021
(97) 10.08.2017
(51) **A61J 1/10** (2006.01)
A61K 9/08 (2006.01)
A61L 2/07 (2006.01)
A61K 31/167 (2006.01)
(96) 23.01.2017
(96) 17702164.9
(73) InnoPharma, Inc., New York, NY 10017, US
(72) HINGORANI, Tushar, Piscataway, New Jersey 08854, US
KUNADHARAJU, Sasank Chaitanya, Edison, New Jersey 08817, US
MALKAN, Tushar, INDIAN CREEK IL 60061-3271, US

PEJAVER, Satish, Bridgewater, New Jersey 08807, US
(54) **Způsob výroby stabilního infúzního vaku, který je připraven k použití, na formulaci náchylnou k oxidaci**
(32) 201662291589 P
(31) 05.02.2016
(33) US
(86) PCT/IB2017/050341
(87) WO 2017/134540
(74) Čermák a spol., JUDr. Karel Čermák Ph.D., LL.M., Elišky Peškové 735/15, Praha 5, Smíchov, 15000

(97) **EP 3426795**
(47) 27.01.2021
(97) 14.09.2017
(51) **C12Q 1/48** (2006.01)
(96) 10.03.2017
(96) 17711290.1
(73) NightstaRx Limited, London NW1 2BE, GB
(72) MACLAREN, Robert E., Oxford Oxfordshire OX3 9DU, GB
MOREIRA PATRICIO, Maria Ines, Oxford Oxfordshire OX3 9DU, GB
(54) **Test přenylace**
(32) 201604146
(31) 10.03.2016
(33) GB
(86) PCT/GB2017/050659
(87) WO 2017/153774
(74) Všeťečka Zelený Švorčák a partneři, advokátní a patentová kancelář, JUDr. Michal Havlík, Hálkova 1406/2, Praha 2, Nové Město, 12000

(97) **EP 3445217**
(47) 17.03.2021
(97) 26.10.2017
(51) **A47L 15/44** (2006.01)
G01N 27/22 (2006.01)
G01F 23/26 (2006.01)
H03K 17/96 (2006.01)
(96) 19.04.2017
(96) 17728930.3
(73) Bitron S.p.A., 10122 Torino, IT
(72) VERDESIO, Paolo, 10024 Moncalieri (Torino), IT
(54) **Senzorové zařízení pro detekci přítomnosti elektricky vodivé substance v prostorové oblasti a jeho aplikace**
(32) UA20162704
(31) 19.04.2016
(33) IT
(86) PCT/IB2017/052220
(87) WO 2017/182953
(74) Všeťečka Zelený Švorčák a partneři, advokátní a patentová kancelář, JUDr. Michal Havlík, Hálkova 1406/2, Praha 2, Nové Město, 12000

(97) **EP 3450784**
(47) 10.03.2021
(97) 06.03.2019
(51) **F16D 3/18** (2006.01)
F16D 3/84 (2006.01)
B61C 9/52 (2006.01)
(96) 01.09.2017
(96) 17188991.8
(73) Siemens Mobility GmbH, 81739 München, DE
(72) Oude Kotte, Freerk Jacobus, 90547 Stein, DE
Pfannschmidt, Bernd, 90574 Rosstal, DE
(54) **Zasouvací spojka pro pohony**
(74) Čermák a spol., JUDr. Karel Čermák Ph.D., LL.M., advokát, Elišky Peškové 735/15, Praha 5, Smíchov, 15000

(97) **EP 3455472**
(47) 03.03.2021
(97) 16.11.2017
(51) **F01N 3/00** (2006.01)
F01N 3/01 (2006.01)
F01N 3/021 (2006.01)
F01N 3/08 (2006.01)
F01N 3/24 (2006.01)
(96) 09.05.2017
(96) 17795753.7
(73) PI Green Innovations Private Limited, Aundh, Pune 411007, IN

(72) SHAIKH, Rijwan Nurul Islam, Maharashtra Bhusawal 425201, IN
SHAIKH, Zuber Noorul Islam, Maharashtra Bhusawal 425201, IN
(54) **Separátor uhlíku**
(32) 201621016689
(31) 13.05.2016
(33) IN
(86) PCT/IN2017/050168
(87) WO 2017/195217
(74) PatentEnter s.r.o., Koliště 1965/13a, Brno, Černá Pole, 60200

(97) **EP 3459083**
(47) 03.03.2021
(97) 23.11.2017
(51) **G21C 1/30** (2006.01)
G21C 23/00 (2006.01)
(96) 19.05.2016
(96) 16723747.8
(73) European Spallation Source ERIC, 221 00 Lund, SE
Mifler Consulting Kft., 2462 Martonvásár, HU
(72) MEZEI, Ferenc, 1026 Budapest, HU
ZANINI, Luca, 216 20 Malmö, SE
(54) **Způsob pro poskytnutí zdroje neutronů**
(86) PCT/EP2016/061268
(87) WO 2017/198303
(74) Traplová Hakr Kubát, advokátní a patentová kancelář, Ing. Jan Kubát patentový zástupce, Prístavní 24, Praha 7, 17000

(97) **EP 3463001**
(47) 24.03.2021
(97) 14.12.2017
(51) **A47J 27/00** (2006.01)
A47J 36/02 (2006.01)
(96) 06.06.2017
(96) 17743380.2
(73) Condeco Technologies AG, 4054 Basel, CH
(72) MARAVIC, Dusko, 4053 Basel, CH
(54) **Kuchyňské nádobí**
(32) 7182016
(31) 06.06.2016
(33) CH
(86) PCT/IB2017/000715
(87) WO 2017/212330
(74) Rott, Růžička & Guttmann a spol., Vyskočilova 1566, Praha 4, Michle, 14000

(97) **EP 3463740**
(47) 10.03.2021
(97) 30.11.2017
(51) **B23K 26/00** (2014.01)
B23K 26/362 (2014.01)
B23K 26/40 (2014.01)
B23K 26/60 (2014.01)
B23K 26/70 (2014.01)
B23K 31/10 (2006.01)
B23K 9/235 (2006.01)
(96) 23.05.2017
(96) 17726379.5
(73) ArcelorMittal, 1160 Luxembourg, LU
(72) VIERSTRAETE, René, 78600 Maisons-Laffitte, FR
(54) **Způsob přípravy předem potaženého plechu a související zařízení**
(32) PCT/IB2016/053017
(31) 23.05.2016
(33) IB
(86) PCT/IB2017/053038
(87) WO 2017/203431
(74) A. Holas & partner, Patentová a známková kancelář, Ing. Mgr. Hana Holasová, Křížová 105/4, Brno, Staré Brno, 60300

(97) **EP 3465888**
(47) 28.04.2021
(97) 07.12.2017
(51) **H02K 11/33** (2016.01)
H02K 3/50 (2006.01)
H02K 5/10 (2006.01)
(96) 31.05.2017
(96) 17731241.0

- (73) Valeo Equipements Electriques Moteur, 94046 Creteil Cedex, FR
(72) BOUARROUDJ, Lilya, 94046 Creteil, FR
SEIDENBINDER, Régis, 94046 Creteil, FR
(54) **Točivý elektický stroj opatřený těsněními**
(32) 1654915
(31) 31.05.2016
(33) FR
(86) PCT/FR2017/051365
(87) WO 2017/207928
(74) Traplová Hakr Kubát, advokátní a patentová kancelář, Ing. Jan Kubát
patentový zástupce, Přístavní 24, Praha 7, 17000
-
- (97) **EP 3478901**
(47) 21.04.2021
(97) 04.01.2018
(51) **E04F 15/02** (2006.01)
B27M 3/04 (2006.01)
B27M 3/18 (2006.01)
B65B 61/08 (2006.01)
E04F 15/10 (2006.01)
(96) 28.06.2017
(96) 17820655.3
(73) Välinge Innovation AB, 263 65 Viken, SE
(72) FRANSSON, Jonas, SE-254 76 Allerum, SE
(54) **Způsob a zařízení pro vkládání pera**
(32) 1650941
(31) 29.06.2016
(33) SE
(86) PCT/SE2017/050716
(87) WO 2018/004438
(74) FISCHER & PARTNER IP s.r.o., Na hrobci 294/5, Praha 2, Nové Město,
12800
-
- (97) **EP 3495005**
(47) 20.01.2021
(97) 12.06.2019
(51) **A61M 1/16** (2006.01)
A61M 1/28 (2006.01)
A61L 2/00 (2006.01)
A61L 2/10 (2006.01)
(96) 11.03.2014
(96) 18199168.8
(73) Baxter International Inc, Deerfield, IL 60015, US
Baxter Healthcare S.A., 8152 Glattpark (Opfikon), CH
(72) MINKUS, Marc S., Lincolnshire, IL Illinois 60069, US
(54) **Zařízení pro peritoneální dialýzu**
(32) 201361784562 P, 201361917739 P
(31) 14.03.2013, 18.12.2013
(33) US, US
(74) PatentEnter s.r.o., Koliště 1965/13a, Brno, Černá Pole, 60200
-
- (97) **EP 3495110**
(47) 10.03.2021
(97) 08.02.2018
(51) **B29C 45/34** (2006.01)
B29C 45/00 (2006.01)
F16L 21/08 (2006.01)
F16L 47/10 (2006.01)
F16L 33/22 (2006.01)
F16L 47/04 (2006.01)
B29L 31/24 (2006.01)
B29C 45/44 (2006.01)
B29C 45/26 (2006.01)
(96) 15.06.2017
(96) 17836626.6
(73) Nippon Pillar Packing Co., Ltd., Osaka-shi, Osaka 550-0013, JP
(72) MIYAMOTO Masaki, Osaka-shi Osaka 550-0013, JP
YAMADA Masateru, Osaka-shi Osaka 550-0013, JP
TESHIMA Kazukiyo, Osaka-shi Osaka 550-0013, JP
SAKAMOTO Hiroki, Osaka-shi Osaka 550-0013, JP
IIDA Toshihide, Osaka-shi Osaka 550-0013, JP
KOIKE Tomoyuki, Osaka-shi Osaka 550-0013, JP
NARUO Motoaki, Osaka-shi Osaka 550-0013, JP
(54) **Způsob výroby potrubního spoje z pryskyřice**
(32) 2016151712
(31) 02.08.2016
-
- (33) JP
(86) PCT/JP2017/022139
(87) WO 2018/025519
(74) Traplová Hakr Kubát, advokátní a patentová kancelář, Ing. Jan Kubát
patentový zástupce, Přístavní 24, Praha 7, 17000
-
- (97) **EP 3511090**
(47) 28.10.2020
(97) 17.07.2019
(51) **B22D 17/12** (2006.01)
B22D 17/20 (2006.01)
B22D 17/22 (2006.01)
(96) 15.01.2018
(96) 18151741.8
(73) Druckguss Service Deutschland GmbH, 23568 Lübeck, DE
(72) Heribert, Höhr, 23617 Stockelsdorf, DE
(54) **Stroj pro liti pod tlakem se studenou komorou**
(74) Čermák a spol., JUDr. Karel Čermák, advokát, Elišky Peškové 735/15,
Praha 5, Smíchov, 15000
-
- (97) **EP 3515676**
(47) 24.02.2021
(97) 29.03.2018
(51) **B29B 9/10** (2006.01)
B01J 2/04 (2006.01)
B29B 9/12 (2006.01)
(96) 08.09.2017
(96) 17765159.3
(73) Dressler Group GmbH & Co. KG, 53340 Meckenheim, DE
(72) DRESSLER, Axel, 53347 Alfter, DE
(54) **Zařízení a způsob pro výrobu práškových plastů s kuličkovitou
strukturou**
(32) 102016117767
(31) 21.09.2016
(33) DE
(86) PCT/EP2017/072558
(87) WO 2018/054698
(74) Všeťečka Zelený Švorčík a partneři, advokátní a patentová kancelář, JUDr.
Michal Havlík, Hálkova 1406/2, Praha 2, Nové Město, 12000
-
- (97) **EP 3515894**
(47) 07.04.2021
(97) 29.03.2018
(51) **C07D 231/56** (2006.01)
A61K 31/416 (2006.01)
A61K 31/454 (2006.01)
A61P 19/04 (2006.01)
A61P 19/00 (2006.01)
A61P 21/00 (2006.01)
A61P 43/00 (2006.01)
C07D 403/12 (2006.01)
C07D 405/12 (2006.01)
A61P 19/02 (2006.01)
C07D 401/12 (2006.01)
(96) 21.09.2017
(96) 17784404.0
(73) Novartis AG, 4056 Basel, CH
(72) BURSULAYA, Badry, San Diego, California 92121, US
FISCH, Andreas, 4002 Basel, CH
LAJNESS, James Paul, San Diego, California 92121, US
MACHAUER, Rainer, 4002 Basel, CH
MALEKAR, Swapnil, Emeryville, California 94608, US
PETRASSI, Hank Michael James, San Diego, California 92130, US
RAMAZANI, Farshad, 4002 Basel, CH
REMOND, Anne-Catherine, 4002 Basel, CH
ULLRICH, Thomas, 4002 Basel, CH
USSELMANN, Peggy, 4002 Basel, CH
VANGREVELINGHE, Eric, 4002 Basel, CH
(54) **Indazolové sloučeniny pro použití při poraněních šlach a/nebo vazů**
(32) 201662398869 P
(31) 23.09.2016
(33) US

(86) PCT/IB2017/055735
(87) WO 2018/055550
(74) Traplová Hakr Kubát, advokátní a patentová kancelář, Ing. Jan Kubát
patentový zástupce, Přístavní 24, Praha 7, 17000

(97) **EP 3538779**
(47) 28.04.2021
(97) 17.05.2018
(51) **F16B 39/22** (2006.01)
(96) 03.11.2017
(96) 17842307.5
(73) Nyllok LLC, Macomb, MI 48042, US
(72) ALAIMO, Gregory, Shelby Township, MI 48316, US
CAMEY, Tadashi, Novi, MI 48374, US
MONAHAN, Robin, F., Richmond, MI 48062, US
(54) **Závitový spojovací prostředek s více příložkami**
(32) 201662420395 P, 201715801902
(31) 10.11.2016, 02.11.2017
(33) US, US
(86) PCT/US2017/059886
(87) WO 2018/089263
(74) ZIVKO MIJATOVIĆ & PARTNERS s.r.o., Jugoslávských partyzánů
639/26, Praha 6, Bubeneč, 16000

(97) **EP 3541693**
(47) 06.01.2021
(97) 24.05.2018
(51) **B23K 11/11** (2006.01)
B23K 31/02 (2006.01)
B23K 37/04 (2006.01)
B23K 37/047 (2006.01)
B23K 101/00 (2006.01)
B62D 65/02 (2006.01)
B62D 65/18 (2006.01)
(96) 14.11.2017
(96) 17801424.7
(73) TMS Turnkey Manufacturing Solutions GmbH, 4031 Linz, AT
Dr. Ing. h.c. F. Porsche AG, 70435 Stuttgart, DE
(72) HOLZER, Erwin, 4311 Schwertberg, AT
MAYRHOFER, Christoph, 4141 Pfarrkirchen, AT
MALZNER, Roland, 4531 Kematen an der Krems, AT
MILDENBERGER, Jürgen, 76307 Karlsbad, DE
(54) **Spojovací zařízení se spojovací stanicí s příčnou výtuhou pro upínací
rám**
(32) 510332016
(31) 15.11.2016
(33) AT
(86) PCT/EP2017/079168
(87) WO 2018/091451
(74) Všeťečka Zelený Švorčík a partneři, advokátní a patentová kancelář, JUDr.
Michal Havlík, Hálkova 1406/2, Praha 2, Nové Město, 12000

(97) **EP 3542869**
(47) 13.01.2021
(97) 25.09.2019
(51) **A62B 18/02** (2006.01)
A61M 16/06 (2006.01)
A61M 16/00 (2006.01)
A61M 16/08 (2006.01)
A61B 5/087 (2006.01)
A61B 5/1455 (2006.01)
A61B 5/00 (2006.01)
A61B 5/0476 (2006.01)
A61B 5/0496 (2006.01)
A61B 5/0488 (2006.01)
(96) 26.08.2005
(96) 19174767.4
(73) JOHNS HOPKINS UNIVERSITY, Baltimore, MD 21218, US
Key Technologies, Inc., Baltimore, MD 21131, US
(72) Schneider, Hartmut, Lutherville, MD 21093, US
Lane, Benjamin Richard, Phoenix, MD 21131, US
Schwartz, Alan Richard, Baltimore, MD 21210, US
Smith, Phillip L, Baltimore, MD 21204, US
Regan, Jennifer Anne, Bethesda, MD 20817, US
(54) **Jednoúčelový monitor spánku a dýchání**
(32) 605252 P, 652588 P

(31) 27.08.2004, 14.02.2005
(33) US, US
(74) PATENTSERVIS Praha a.s., Na Podkovce 281/10, Praha 4, Podolí, 14700

(97) **EP 3544630**
(47) 24.03.2021
(97) 31.05.2018
(51) **A61K 31/718** (2006.01)
A61K 45/06 (2006.01)
A61P 35/00 (2006.01)
A23L 29/219 (2016.01)
A23L 33/00 (2016.01)
(96) 27.11.2017
(96) 17808402.6
(73) Fondazione di Religione e di Culto "Casa Sollievo Della Sofferenza" -
Opera di San Pio da Pietrelcina, 71013 San Giovanni Rotondo (FG), IT
(72) PAZIENZA, Valerio, 71013 San Giovanni Rotondo (FG), IT
(54) **Nutriční kompozice s rezistentním škrobem použitelná pro léčbu
neoplastických onemocnění**
(32) 16200981
(31) 28.11.2016
(33) EP
(86) PCT/EP2017/080468
(87) WO 2018/096131
(74) Všeťečka Zelený Švorčík a partneři, advokátní a patentová kancelář, JUDr.
Michal Havlík, Hálkova 1406/2, Praha 2, Nové Město, 12000

(97) **EP 3544976**
(47) 17.02.2021
(97) 31.05.2018
(51) **C07D 417/12** (2006.01)
A61K 31/4402 (2006.01)
A61P 31/22 (2006.01)
(96) 28.11.2017
(96) 17811883.2
(73) AiCuris GmbH & Co. KG, 42117 Wuppertal, DE
(72) BACHHAV, Yogeshwar, Mumbai 400089, IN
SCHWAB, Wilfried, 14542 Werder, DE
BIRKMANN, Alexander, 42327 Wuppertal, DE
VOEGTLI, Kurt, 5273 Oberhofen AG, CH
(54) **Hemihydrát n-[5-(aminosulfonyl)-4-methyl-1,3-thiazol-2-yl]-n-methyl-
2-[4-(2-pyridinyl)-fenyl]-acetamidu ve formě volné báze, způsoby jeho
výroby a využití**
(32) 16200967
(31) 28.11.2016
(33) EP
(86) PCT/EP2017/080653
(87) WO 2018/096170
(74) Všeťečka Zelený Švorčík a partneři, advokátní a patentová kancelář, JUDr.
Michal Havlík, Hálkova 1406/2, Praha 2, Nové Město, 12000

(97) **EP 3548681**
(47) 19.05.2021
(97) 07.06.2018
(51) **E05B 39/02** (2006.01)
E05B 67/22 (2006.01)
E05B 67/24 (2006.01)
E05B 67/38 (2006.01)
G09F 3/03 (2006.01)
(96) 01.12.2017
(96) 17875767.0
(73) E.J. Brooks Company, Angola, Indiana 46703, US
(72) CRISP, David, London E8 1DN, GB
(54) **Uzamykací zařízení se zjevným porušením**
(32) 201662429204 P
(31) 02.12.2016
(33) US
(86) PCT/IB2017/057573
(87) WO 2018/100547
(74) PatentEnter s.r.o., Koliště 1965/13a, Brno, Černá Pole, 60200

(97) **EP 3565977**
(47) 05.05.2021
(97) 12.07.2018
(51) **F16B 13/06** (2006.01)
F16B 31/02 (2006.01)

F16B 37/14 (2006.01)
(96) 05.12.2017
(96) 17808492.7
(73) Hilti Aktiengesellschaft, 9494 Schaan, LI
(72) SHIMAHARA, Hideki, 9472 Grabs, CH
INFANGER, Erich, 7220 Schiers, CH
(54) **Rozlamovací matka s plochou lom s velkým úhlem rozevření**
(32) 17150334
(31) 05.01.2017
(33) EP
(86) PCT/EP2017/081487
(87) WO 2018/127337
(74) PATENTSERVIS Praha a.s., Na Podkovce 281/10, Praha 4, Podolí, 14700

(97) **EP 3571131**
(47) 24.02.2021
(97) 26.07.2018
(51) **B65D 65/46** (2006.01)
C08K 3/26 (2006.01)
C08K 5/00 (2006.01)
C08K 5/09 (2006.01)
C08K 5/101 (2006.01)
(96) 08.01.2018
(96) 18700139.1
(73) Polymateria Limited, London, Greater London EC1N 2HA, GB
(72) WALLIS, Christopher, London Greater London EC1N 2HA, GB
CHAPMAN, Graham, London Greater London EC1N 2HA, GB
HILL, Gavin, London Greater London EC1N 2HA, GB
(54) **Degradabilní materiál v plátech**
(32) 17152496, 17152497
(31) 20.01.2017, 20.01.2017
(33) EP, EP
(86) PCT/EP2018/050375
(87) WO 2018/134071
(74) Traplová Hakr Kubát, advokátní a patentová kancelář, Ing. Jan Kubát
patentový zástupce, Přístavní 24, Praha 7, 17000

(97) **EP 3576888**
(47) 31.03.2021
(97) 09.08.2018
(51) **B05D 3/00** (2006.01)
B05D 5/06 (2006.01)
B42D 25/41 (2014.01)
B42D 25/369 (2014.01)
H01F 41/16 (2006.01)
H02K 21/24 (2006.01)
(96) 17.01.2018
(96) 18700372.8
(73) SICPA HOLDING SA, 1008 Prilly, CH
(72) MUELLER, Edgar, 1007 Lausanne, CH
LOGINOV, Evgeny, 1020 Renens, CH
SCHMID, Mathieu, 1005 Lausanne, CH
(54) **Zařízení a způsoby pro výrobu vrstev s optickým efektem**
(32) 17153905
(31) 31.01.2017
(33) EP
(86) PCT/EP2018/051084
(87) WO 2018/141547
(74) Karel Bauer, Urešova 1266/2, Praha 4, Kunratice, 14800

(97) **EP 3581582**
(47) 31.03.2021
(97) 18.12.2019
(51) **C07K 14/685** (2006.01)
(96) 28.04.2016
(96) 19169775.4
(73) VALLAURIX PTE. LTD., 089316 Singapore, SG
(72) CALLENS, Roland, 8700 Tielt, BE
WOLGEN, Philippe, Singapore 557960, SG
(54) **Farmaceutická sloučenina**
(32) 15165536
(31) 28.04.2015
(33) EP
(74) ŽOVICOVÁ & ŽOVIC IP, s.r.o., Záhradnícka 36, Bratislava, 82108

(97) **EP 3600864**
(47) 14.04.2021
(97) 27.09.2018
(51) **B29D 30/24** (2006.01)
(96) 16.03.2018
(96) 18715997.5
(73) VMI Holland B.V., 8161 RK Epe, NL
(72) DE GRAAF, Martin, 8161 RK Epe, NL
PAPOT, Dave, 8161 RK Epe, NL
(54) **Buben na výrobu pneumatik a způsob ovládání uvedeného bubnu pro výrobu pneumatik**
(32) 2018566
(31) 23.03.2017
(33) NL
(86) PCT/NL2018/050167
(87) WO 2018/174708
(74) DANĚK & PARTNERS Advokátní a patentová kancelář, Ing. Vilém
Daněk Ph.D. LL.M., patentový zástupce, Vinohradská 403/17, Praha 2,
Vinohrady, 12000

(97) **EP 3603794**
(47) 24.03.2021
(97) 05.02.2020
(51) **C12N 15/10** (2006.01)
(96) 21.02.2014
(96) 19174434.1
(73) Illumina Inc, San Diego CA 92122, US
(72) Barnard, Steven M., San Diego, CA 92122, US
Bowen, Shane M., San Diego, CA 92122, US
Roger Bacigalupo, Maria Candelaria, San Diego, CA 92122, US
George, Wayne N., Essex CB10 1XL, GB
Brown, Andrew A., Essex CB10 1XL, GB
Tsay, James, San Diego, CA 92122, US
(54) **Způsob přípravy strukturovaných gelových povrchů**
(32) 201361769289 P, 201313787396
(31) 26.02.2013, 06.03.2013
(33) US, US
(74) Traplová Hakr Kubát, advokátní a patentová kancelář, Ing. Jan Kubát
patentový zástupce, Přístavní 24, Praha 7, 17000

(97) **EP 3604527**
(47) 12.05.2021
(97) 05.02.2020
(51) **C12N 15/10** (2006.01)
C12N 9/22 (2006.01)
(96) 20.02.2017
(96) 19186629.2
(73) Sigma-Aldrich Co., LLC, St. Louis, MO 63103, US
(72) Chen, Fuqiang, St Louis, MO 63103, US
(54) **Použití programovatelných DNA vazebních proteinů za účelem zesílení cílené modifikace genomu**
(32) 201662344858 P, 201662358415 P
(31) 02.06.2016, 05.07.2016
(33) US, US
(74) ŽOVICOVÁ & ŽOVIC IP, s.r.o., Záhradnícka 36, Bratislava, 82108

(97) **EP 3610171**
(47) 24.02.2021
(97) 18.10.2018
(51) **F16D 69/00** (2006.01)
(96) 06.04.2018
(96) 18717309.1
(73) Fischer, Erika, 73235 Weilheim, DE
(72) Fischer, Erika, 73235 Weilheim, DE
(54) **Tělo třecího obložení**
(32) 102017107621
(31) 10.04.2017
(33) DE
(86) PCT/EP2018/058879
(87) WO 2018/189054
(74) Vsetečka Zelený Švorčík a partneři, advokátní a patentová kancelář, JUDr.
Michal Havlík, Hálkova 1406/2, Praha 2, Nové Město, 12000

(97) **EP 3612679**
(47) 10.03.2021
(97) 02.01.2020

- (51) **E01C 13/04** (2006.01)
E04F 15/10 (2006.01)
- (96) 05.12.2018
(96) 18836385.7
- (73) Szönyi, Nándor, 94501 Komárno, SK
(72) Szönyi, Nándor, 94501 Komárno, SK
- (54) **Podlahový prvek pro ochranu před pádem primárně používaný pro zakrytí dětských hřišť a podlahové krytiny z tohoto prvku složené**
- (32) 1800225
(31) 26.06.2018
- (33) HU
(86) PCT/HU2018/050051
(87) WO 2020/002956
(74) Všetečka Zelený Švorčík a partneři, advokátní a patentová kancelář, JUDr. Michal Havlík, Hálkova 1406/2, Praha 2, Nové Město, 12000
-
- (97) **EP 3623784**
(47) 31.03.2021
(97) 18.03.2020
- (51) **G01L 1/14** (2006.01)
A43B 3/00 (2006.01)
A43B 17/00 (2006.01)
G01D 5/241 (2006.01)
- (96) 20.06.2017
(96) 19200468.7
- (73) Forciot OY, 33720 Tampere, FI
(72) Järvinen, Petri, 33820 Tampere, FI
Turunen, Mikko, 37800 Akaa, FI
Heittokangas, Jarmo, 39160 Ylöjärvi, FI
Vanhala, Jukka, 33960 Pirkkala, FI
Iso-Ketola, Pekka, 38200 Sastamala, FI
- (54) **Kapacitní snímač síly a/nebo tlaku**
- (32) 20165581
(31) 11.07.2016
- (33) FI
(74) Kania, Sedlák, Smola, s.r.o., Mendlovo náměstí 907/1a, Brno, Staré Brno, 60300
-
- (97) **EP 3634851**
(47) 23.12.2020
(97) 15.11.2018
- (51) **B64C 35/00** (2006.01)
B60F 5/02 (2006.01)
B64C 37/00 (2006.01)
- (96) 10.05.2018
(96) 18731546.0
- (73) Klein, Stefan, 949 01 Nitra, SK
(72) Klein, Stefan, 949 01 Nitra, SK
- (54) **Způsob transformace motorového dopravního prostředku pro pozemní a leteckou dopravu, motorový dopravník prostředek**
- (32) 500352017
(31) 11.05.2017
- (33) SK
(86) PCT/SK2018/050005
(87) WO 2018/208237
(74) A. Holas & partner, Patentová a známková kancelář, Ing. Mgr. Hana Holasová, Křížová 105/4, Brno, Staré Brno, 60300
-
- (97) **EP 3642442**
(47) 24.02.2021
(97) 19.03.2020
- (51) **E06B 9/11** (2006.01)
A47B 96/00 (2006.01)
E06B 9/06 (2006.01)
E06B 5/00 (2006.01)
- (96) 12.09.2019
(96) 19768794.0
- (73) Ludewig GmbH, 32257 Bünde, DE
(72) RIESENBERG, Andre, 32120 Hiddenhagen, DE
FIOLKA, Bernd, 49328 Melle, DE
- (54) **Lamelový systém a skříňový nábytek**
- (32) 202018105280 U, 202018106012 U
(31) 14.09.2018, 19.10.2018
- (33) DE, DE
-
- (86) PCT/EP2019/074300
(87) WO 2020/053320
(74) Macek and Partners, Mgr. Jiří Macek, Sázavská 751/16, Praha 2, Vinohrady, 12000
-
- (97) **EP 3645539**
(47) 07.04.2021
(97) 03.01.2019
- (51) **C07D 498/18** (2006.01)
A61P 31/04 (2006.01)
- (96) 25.06.2018
(96) 18755539.6
- (73) Biofer S.p.A., 41036 Medolla (MO), IT
(72) MARCHI, Egidio, 40033 Casalecchio di Reno (BO), IT
LAPINI SACCHETTI, Alessandro, 55042 Forte dei Marmi (LU), IT
ORI, Claudia, 41014 Castelvetro di Modena (MO), IT
PRETI, Lisa, 41012 Carpi (MO), IT
- (54) **Pyrido-imidazorifamycinové deriváty jako antibakteriální činidla**
- (32) 17177894, 201700091912
(31) 26.06.2017, 08.08.2017
- (33) EP, IT
(86) PCT/IB2018/054645
(87) WO 2019/003076
(74) Všetečka Zelený Švorčík a partneři, advokátní a patentová kancelář, JUDr. Michal Havlík, Hálkova 1406/2, Praha 2, Nové Město, 12000
-
- (97) **EP 3649124**
(47) 03.03.2021
(97) 14.02.2019
- (51) **C07D 413/04** (2006.01)
A61K 31/4545 (2006.01)
A61P 25/28 (2006.01)
- (96) 06.08.2018
(96) 18773832.3
- (73) Suven Life Sciences Limited, Hyderabad, Telangana 500034, IN
(72) NIROGI, Ramakrishna, Hyderabad Telangana 500034, IN
SHINDE, Anil Karbhari, Hyderabad Telangana 500034, IN
MOHAMMED, Abdul Rasheed, Hyderabad Telangana 500034, IN
BADANGE, Rajesh Kumar, Hyderabad Telangana 500034, IN
BOJJA, Kumar, Hyderabad Telangana 500034, IN
GOYAL, Vinod Kumar, Hyderabad Telangana 500034, IN
PANDEY, Santosh Kumar, Hyderabad Telangana 500034, IN
THENTU, Jagadeesh Babu, Hyderabad Telangana 500034, IN
JASTI, Venkateswarlu, Hyderabad Telangana 500034, IN
- (54) **Fluoropiperidinové sloučeniny jako čisté antagonisty 5-HT6 receptoru**
- (32) 201741028024
(31) 07.08.2017
- (33) IN
(86) PCT/IB2018/055894
(87) WO 2019/030641
(74) ŽOVICOVÁ & ŽOVIC IP, s.r.o., Záhradnícka 36, Bratislava, 82108
-
- (97) **EP 3650220**
(47) 12.05.2021
(97) 05.03.2020
- (51) **B33Y 30/00** (2015.01)
B22C 9/02 (2006.01)
B22F 3/105 (2006.01)
- (96) 29.08.2019
(96) 19842852.6
- (73) Kocel Intelligent Machinery Limited, Yinchuan, Ningxia 750021, CN
(72) MA, Rui, Yinchuan, Ningxia 750021, CN
HE, Jiejun, Yinchuan, Ningxia 750021, CN
PENG, Fan, Yinchuan, Ningxia 750021, CN
LIU, Yi, Yinchuan, Ningxia 750021, CN
YANG, Bao, Yinchuan, Ningxia 750021, CN
XU, Yunlong, Yinchuan, Ningxia 750021, CN
YUAN, Mengqing, Yinchuan, Ningxia 750021, CN
ZHANG, Tianyang, Yinchuan, Ningxia 750021, CN
- (54) **Zařízení na nanášení písku**
- (32) 201810984679
(31) 29.08.2018
- (33) CN

(86) PCT/CN2019/103297
(87) WO 2020/043164
(74) PATENTSERVIS Praha a.s., Na Podkovce 281/10, Praha 4, Podolí, 14700

(97) **EP 3654751**
(47) 21.04.2021
(97) 24.01.2019
(51) **A01C 23/00** (2006.01)
A01C 23/04 (2006.01)
A01M 7/00 (2006.01)
B60P 3/22 (2006.01)
A01C 21/00 (2006.01)
(96) 18.07.2018
(96) 18746862.4
(73) Yara International ASA, 0277 Oslo, NO
(72) VAN SANTEN, Wouter, 4484 TD Kortgene, NL
(54) **Mobilní hnojící zařízení ke skladování a zásobování množiny hnojiv do skleníku**
(32) 17181955
(31) 18.07.2017
(33) EP
(86) PCT/EP2018/069529
(87) WO 2019/016277
(74) A. Holas & partner, Patentová a známková kancelář, Ing. Mgr. Hana Holasová, Křížová 105/4, Brno, Staré Brno, 60300

(97) **EP 3655307**
(47) 12.05.2021
(97) 07.03.2019
(51) **B61L 27/00** (2006.01)
B61L 25/02 (2006.01)
B61L 23/04 (2006.01)
B61L 15/00 (2006.01)
(96) 13.08.2018
(96) 18759870.1
(73) Siemens Mobility GmbH, 81739 München, DE
(72) HAMMER, Walter, 68239 Mannheim, DE
STRÖSSNER, Christian, 91091 Großenseebach, DE
(54) **Zařízení a způsob provozu sítě kolejových vozidel**
(32) 102017215346
(31) 01.09.2017
(33) DE
(86) PCT/EP2018/071871
(87) WO 2019/042752
(74) Čermák a spol., JUDr. Karel Čermák Ph.D., LL.M., Elišky Peškové 735/15, Praha 5, Smíchov, 15000

(97) **EP 3655602**
(47) 31.03.2021
(97) 24.01.2019
(51) **E05B 77/02** (2014.01)
E05B 85/26 (2014.01)
(96) 19.07.2018
(96) 18759369.4
(73) Kiekert AG, 42579 Heiligenhaus, DE
(72) BRICKNER, Robert L., Berkley, MI 48072, US
(54) **Zámek dveří motorového vozidla s primární a sekundární blokovací západkou**
(32) 201715656041
(31) 21.07.2017
(33) US
(86) PCT/IB2018/000750
(87) WO 2019/016589
(74) Rott, Růžička & Guttmann a spol., Vyskočilova 1566, Praha 4, Michle, 14000

(97) **EP 3678821**
(47) 10.03.2021
(97) 16.05.2019
(51) **B25J 9/00** (2006.01)
B25J 9/16 (2006.01)
(96) 08.11.2018
(96) 18803902.8
(73) Universität Stuttgart, 70174 Stuttgart, DE
(72) SIEGERT, Joerg, 70569 Stuttgart, DE
SCHNEIDER, Urs, 70569 Stuttgart, DE

(54) **Exoskeletonový systém, ovládací zařízení a způsob ovládání**
(32) 102017126259
(31) 09.11.2017
(33) DE
(86) PCT/EP2018/080578
(87) WO 2019/092088
(74) PATENTSERVIS Praha a.s., Na Podkovce 281/10, Praha 4, Podolí, 14700

(97) **EP 3683551**
(47) 10.03.2021
(97) 22.07.2020
(51) **G01D 5/244** (2006.01)
G01D 5/20 (2006.01)
G01D 5/245 (2006.01)
G01D 11/30 (2006.01)
G01D 11/24 (2006.01)
(96) 17.01.2019
(96) 19152247.3
(73) Dr. Johannes Heidenhain GmbH, 83301 Traunreut, DE
(72) ROSENEGGER, Gregor, 83236 Übersee, DE
MITTERER, Andreas, 83527 Haag, DE
FUNK, Christian, 83026 Rosenheim, DE
STRASSER, Erich, 83308 Trostberg, DE
(54) **Snímací jednotka pro zařízení na měření úhlů**
(74) Čermák a spol., JUDr. Karel Čermák Ph.D., LL.M., Elišky Peškové 735/15, Praha 5, Smíchov, 15000

(97) **EP 3683552**
(47) 10.03.2021
(97) 22.07.2020
(51) **G01D 5/244** (2006.01)
G01D 11/30 (2006.01)
G01D 5/20 (2006.01)
G01D 11/24 (2006.01)
(96) 17.01.2019
(96) 19152248.1
(73) Dr. Johannes Heidenhain GmbH, 83301 Traunreut, DE
(72) ROSENEGGER, Gregor, 83236 Übersee, DE
MITTERER, Andreas, 83527 Haag, DE
FUNK, Christian, 83026 Rosenheim, DE
STRASSER, Erich, 83308 Trostberg, DE
(54) **Snímací jednotka pro zařízení na měření úhlů**
(74) Čermák a spol., JUDr. Karel Čermák Ph.D., LL.M., Elišky Peškové 735/15, Praha 5, Smíchov, 15000

(97) **EP 3704991**
(47) 03.03.2021
(97) 09.09.2020
(51) **A45C 11/20** (2006.01)
A47J 27/00 (2006.01)
B65D 43/02 (2006.01)
H05B 3/34 (2006.01)
(96) 05.03.2019
(96) 19382167.5
(73) CS Centro Stirling, S.Coop., 20550 Aretxabaleta, ES
Siliconas Silam, S.A., 20750 Zumaia, ES
Agrupacion Cluster de Electrodomesticos de Euskadi A.I.E., 20500 Arrasate - Mondragon, ES
(72) ARANCETA AGUIRRE, Francisco Javier, 20550 Aretxabaleta, ES
GARATE ALDAZ, Juan Antonio, 20750 Zumaia, ES
GORRITXATEGI RETOLAZA, Xabier, 20500 Arrasate - Mondragon, ES
(54) **Krabice na oběd**
(74) PATENTSERVIS Praha a.s., Na Podkovce 281/10, Praha 4, Podolí, 14700

(97) **EP 3707898**
(47) 17.03.2021
(97) 16.01.2020
(51) **H04N 19/12** (2014.01)
H04N 19/159 (2014.01)
H04N 19/186 (2014.01)
H04N 19/176 (2014.01)
H04N 19/61 (2014.01)
(96) 10.07.2019
(96) 19744635.4
(73) Telefonaktiebolaget LM Ericsson (publ), 164 83 Stockholm, SE
(72) YU, Ruoyang, 183 39 Täby, SE

ZHANG, Zhi, 170 66 Solna, SE
SJÖBERG, Rickard, 113 62 Stockholm, SE
(54) **Výběr transformace ve video kodéru a/nebo video dekodéru**
(32) 201862697484 P
(31) 13.07.2018
(33) US
(86) PCT/EP2019/068548
(87) WO 2020/011860
(74) KOREJZOVA LEGAL v.o.s., JUDr. Petra Sauvage de Brantes, Korunní 810/104, Praha 10, Vinohrady, 10100

(97) **EP 3717177**
(47) 21.04.2021
(97) 06.06.2019
(51) **B24B 13/06** (2006.01)
G02C 7/02 (2006.01)
B24B 13/00 (2006.01)

(96) 29.11.2018
(96) 18807643.4
(73) Carl Zeiss Vision International GmbH, 73430 Aalen, DE
(72) SPRATT, Ray Steven, Petaluma California 94954, US
NOLAN, Angela, Black Forrest South Australia 5035, AU
ELLINGER, Philipp, Port Noarlunga South SA 5167, AU
GALL, Michael, Aberfoyle Park South Australia 5159, AU
(54) **Výrobní způsob pro výrobu brýlové čočky, brýlová čočka a způsob navrhování čočky**
(32) PCT/IB2017/001580
(31) 29.11.2017
(33) IB
(86) PCT/EP2018/083059
(87) WO 2019/106112
(74) Traplová Hakr Kubát, advokátní a patentová kancelář, Ing. Jan Kubát, patentový zástupce, Přístavní 24, Praha 7, 17000

Zveřejněné opravené překlady evropských patentových spisů

U následujících udělených evropských patentů s účinky pro Českou republiku byl majitelem předložen opravený překlad patentového spisu do českého jazyka (§35d odst. 2 zákona č. 527/1990 Sb., v platném znění).

Datem zveřejnění opraveného překladu evropského patentového spisu je datum publikace tohoto Věstníku.

(97) EP 3306164 (97) EP 3612698

Zveřejněné překlady pozměněného nebo omezeného znění evropských patentových spisů

U následujících udělených evropských patentů s účinky pro Českou republiku byl majitelem předložen český překlad pozměněného nebo omezeného znění evropského patentového spisu (§35f odst. 3 zákona č. 527/1990 Sb., v platném znění).

Datem zveřejnění překladu pozměněného nebo omezeného znění evropského patentového spisu je datum publikace tohoto Věstníku.

(97) EP 2520301

PD4A

Převod práv a ostatní změny majitelů evropských patentů

(97) **EP 1567193**
(73) Norgine B.V., Amsterdam, NL

(97) **EP 1744730**
(73) Takeda Pharmaceutical Company Limited, Osaka-shi, Osaka, JP

(97) **EP 1764890**
(73) Ensto Finland Oy, Porvoo, FI

(97) **EP 2014304**
(73) Norgine B.V., Amsterdam, NL

(97) **EP 2314319**
(73) Norgine B.V., Amsterdam, NL

(97) **EP 2465580**
(73) ViiV Healthcare Company, Wilmington, 19808, DE, US

(97) **EP 2525641**
(73) Blitz 18-360 GmbH, 38387 Sollingen, DE

(97) **EP 2525641**
(73) SDS Asset GmbH, 38387 Sollingen, DE

(97) **EP 2525641**
(73) Strube D&S GmbH, 38387 Sollingen, DE

(97) **EP 2683375**
(73) Norgine B.V., Amsterdam, NL

(97) **EP 2759032**
(73) Ensto Oy, Porvoo, FI

(97) **EP 2863500**
(73) Celsion Brandschutzsysteme GmbH, 01219 Dresden, DE

(97) **EP 2894146**
(73) Zhejiang Shengmei Lithium Battery Materials Co., Ltd, Jinhua City, Zhejiang Province 321299, CN

(97) **EP 2895163**
(73) Norgine B.V., Amsterdam, NL

(97) **EP 3063278**
(73) SEMENTIS LIMITED, Hackney 5069, South Australia, AU

(97) **EP 3071219**
(73) Takeda Pharmaceutical Company Limited, Osaka-shi, Osaka, JP

(97) **EP 3072507**
(73) Takeda Pharmaceutical Company Limited, Osaka-shi, Osaka, JP

(97) **EP 3141251**
(73) Norgine B.V., Amsterdam, NL

(97) **EP 3176159**
(73) TerSera Therapeutics LLC, Deerfield, 60015, IL, US

(97) **EP 3496123**
(73) ABB Schweiz AG, 5400 Baden, CH

(97) **EP 3611137**
(73) Emhart Glass S.A., 6312 Steinhausen, CH

Zápisy licenčních smluv do českého rejstříku evropských patentů

(97) **EP 3020610**
(73) Azvi, S.A., 41019 Sevilla, ES
Ogi Ejes De Ancho Variable S.L., 41907 Valencina
de la Concepción Sevilla, ES
Ingeniería y Técnica del Transporte TRIA, S.A.,
28600 Navalcamero Madrid, ES
Nabyvatel: Administrador de Infraestructuras Ferroviarias, 28020
Madrid, ES
Druh licence: výlučná
Datum uzavření smlouvy: 18.11.2020
Datum zápisu smlouvy: 11.06.2021

FG1K

Zapsané užité vzory - přehled podle čísel zápisu

V období uzávěrky tohoto čísla Věstníku zapsal Úřad průmyslového vlastnictví tyto užité vzory.

(11)	(51)		(11)	(51)		(11)	(51)	
35152	B 65 D 37/00	(2006.01)	35161	A 61 K 36/9068	(2006.01)	35169	C 08 L 67/06	(2006.01)
35153	A 23 L 33/10	(2016.01)				35170	A 61 F 2/38	(2006.01)
35154	F 42 B 4/26	(2006.01)	35162	F 42 B 12/74	(2006.01)	35171	A 23 L 7/10	(2016.01)
35155	B 62 K 11/02	(2006.01)	35163	A 61 B 3/16	(2006.01)	35172	A 23 L 7/10	(2016.01)
35156	A 23 L 2/02	(2006.01)	35164	A 61 H 1/02	(2006.01)	35173	A 47 J 37/07	(2006.01)
35157	A 61 L 2/08	(2006.01)	35165	B 01 D 29/01	(2006.01)	35174	B 01 D 15/08	(2006.01)
35158	E 04 B 1/64	(2006.01)	35166	G 01 N 3/08	(2006.01)	35175	B 60 N 2/02	(2006.01)
35159	A 61 L 2/00	(2006.01)	35167	C 08 L 23/14	(2006.01)			
35160	G 08 G 1/14	(2006.01)	35168	C 10 J 3/20	(2006.01)			

FG1K

Zapsané užité vzory - řazené podle MPT

(51)	A23L 2/02	(2006.01)		A47G 19/03	(2006.01)
	A23L 2/52	(2006.01)	(11)	35172	
(11)	35156		(21)	2021-38825	
(21)	2020-38154		(22)	19.05.2021	
(22)	23.10.2020		(47)	15.06.2021	
(47)	15.06.2021		(73)	Górecki Karel, Karviná, Nové Město, CZ	
(73)	Mendelova univerzita v Brně, Zahradnická fakulta, Lednice, CZ		(72)	Górecki Karel, Karviná, Nové Město, CZ	
(72)	Soural Ivo Ing., Ph.D., Tvrdonice, CZ		(54)	Jednorázové nádoby ekologicky a biologicky rozložitelné	
	Balík Josef prof. Ing., Ph.D., Lednice, CZ		(74)	Ing. Pavel Nádvorník s.r.o., Klínová 620/1, Ostrava, Hulváky, 70900	
	Švestková Petra Ing., Nivnice, CZ				
	Híc Pavel Ing., Ph.D., 93504 Devičany, SK		(51)	A47J 37/07	(2006.01)
(54)	Ovocný nápoj s přísávkem antioxidantu			F24C 1/16	(2006.01)
(74)	Patentová kancelář VYNALEZY.cz, Mgr. Hana Jirkalová, Michelská 18/12a, Praha 4, Michle, 14000			F24B 1/182	(2006.01)
			(11)	35173	
			(21)	2021-38828	
			(22)	20.05.2021	
(51)	A23L 33/10	(2016.01)	(47)	15.06.2021	
	C07H 1/06	(2006.01)	(73)	Pravda Luboš, Dub, CZ	
	C07H 3/06	(2006.01)	(72)	Pravda Luboš, Dub, CZ	
	A23L 29/30	(2016.01)	(54)	Skládací ohniště s funkcí grilu	
	A23L 33/21	(2016.01)	(74)	PatentCentrum Sedlák & Partners s.r.o., Okružní 2824, České Budějovice, České Budějovice 3, 37001	
	A23P 10/40	(2016.01)			
(11)	35153		(51)	A61B 3/16	(2006.01)
(21)	2019-36810			A61F 2/14	(2006.01)
(22)	07.12.2018		(11)	35163	
(47)	15.06.2021		(21)	2021-38589	
(32)	08.12.2017, 08.12.2017, 08.12.2017, 11.12.2017, 08.02.2018		(22)	26.02.2021	
(31)	17206124, 17206159, 17206223, 17206414, 18155669		(47)	15.06.2021	
(33)	EU, EU, EU, EU, EU		(32)	30.12.2020	
(73)	Jennewein Biotechnologie GmbH, 53619 Rheinbreitbach, DE		(31)	PP 146-2020	
(72)	JENNEWEIN Stefan, 53605 Bad Honnef, DE		(33)	SK	
(54)	Výživová kompozice		(73)	Slovenská technická univerzita v Bratislave, 812 43 Bratislava, SK	
(74)	Rott, Růžička & Guttman a spol., Vyskočilova 1566, Praha 4, Michle, 14000			Slovenský metrologický ústav, 842 55 Bratislava, SK	
			(72)	Rybář Jan Mgr. Ing., Ph.D., Doloplazy, CZ	
(51)	A23L 7/10	(2016.01)		Pavlásek Peter Ing., Ph.D., Bratislava, SK	
	A23L 29/212	(2016.01)		Ďuriš Stanislav prof. Ing., Ph.D., Bratislava, SK	
	A23L 27/30	(2016.01)		Hučko Branislav doc. Ing., Ph.D., Svätý Jur, SK	
	A47G 19/03	(2006.01)		Chytil Miroslav Ing., Bratislava, SK	
(11)	35171		(54)	Zařízení na metrologickou kontrolu bezkontaktních očních tonometrů, umělá oční rohovka jako součást tohoto zařízení a forma pro výrobu umělé rohovky	
(21)	2021-38824		(74)	Ing. Libor Markes, patentový zástupce, Grohova 145/54, Brno, Veverí, 60200	
(22)	19.05.2021				
(47)	15.06.2021		(51)	A61F 2/38	(2006.01)
(73)	Górecki Karel, Karviná, Nové Město, CZ		(11)	35170	
(72)	Górecki Karel, Karviná, Nové Město, CZ		(21)	2021-38771	
(54)	Biologicky rozložitelný a požitelný materiál		(22)	29.04.2021	
(74)	Ing. Pavel Nádvorník s.r.o., Klínová 620/1, Ostrava, Hulváky, 70900		(47)	15.06.2021	
			(73)	ProSpon, spol. s r.o., Kladno, CZ	
(51)	A23L 7/10	(2016.01)			
	A23L 29/212	(2016.01)			
	A23L 27/30	(2016.01)			

- (72) Sibr Michal Ing., Praha 4 - Michle, CZ
Ježek Ivo Ing., Kladno, Kročehlavy, CZ
- (54) **Rotační závěsná náhrada kolenního kloubu**
- (74) Ing. Vladimír Belfin, patentový zástupce, Litovická 305, Hostovice, 25301
-
- (51) **A61H 1/02** (2006.01)
A63B 23/02 (2006.01)
- (11) 35164
(21) **2021-38644**
(22) 15.03.2021
(47) 15.06.2021
- (73) Kratochvíl Tomáš, Praha 3, Žižkov, CZ
(72) Kratochvíl Tomáš, Praha 3, Žižkov, CZ
(54) **Rehabilitační lavice**
-
- (51) **A61K 36/9068** (2006.01)
A61K 36/752 (2006.01)
A61K 36/185 (2006.01)
A61K 36/738 (2006.01)
- (11) 35161
(21) **2021-38500**
(22) 27.01.2021
(47) 15.06.2021
- (73) Výzkumný ústav rostlinné výroby, v. v. i., Praha 6, Ruzyně, CZ
Kitl s.r.o., Jablonec nad Nisou, CZ
Výzkumný ústav potravinářský Praha, v. v. i., Praha 10, Hostivař, CZ
- (72) Pavela Roman doc. Ing., Ph.D., Tuřany u Slaného, CZ
Žabka Martin Ing., Ph.D., Praha 10, Hostivař, CZ
Novotná Pavla Ing., Praha 9, Horní Počernice, CZ
Houška Milan Ing., CSc., Praha 3, Vinohrady, CZ
Vokurka Jan Ing., Jablonec nad Nisou, CZ
Kopal Jaroslav, Smržovka, CZ
- (54) **Sirup z růže stolisté**
-
- (51) **A61L 2/00** (2006.01)
A61L 2/02 (2006.01)
A61L 2/10 (2006.01)
A61L 2/16 (2006.01)
A61L 2/20 (2006.01)
- (11) 35159
(21) **2020-38277**
(22) 26.11.2020
(47) 15.06.2021
(32) 27.10.2020
(31) PP 116-2020
(33) SK
(73) Jánošík Róbert Ing., Levoča, SK
(72) Jánošík Róbert Ing., Levoča, SK
(54) **Mobilní dezinfekční jednotka**
- (74) Ing. Jaroslav Potužník, patentový zástupce, U třetí baterie 1057/1, Praha 6, Břevnov, 16200
-
- (51) **A61L 2/08** (2006.01)
A61L 2/10 (2006.01)
- (11) 35157
(21) **2020-38239**
(22) 16.11.2020
(47) 15.06.2021
- (73) Vysoká škola báňská-Technická univerzita Ostrava, Ostrava, Poruba, CZ
(72) Fojtík Roman doc. Ing., Ph.D., Hranice, Hranice I-Město, CZ
(54) **Maska pro dezinfekci ústenky**
-
- (51) **B01D 15/08** (2006.01)
B01J 20/00 (2006.01)
C02F 1/28 (2006.01)
- (11) 35174
(21) **2021-38839**
(22) 25.05.2021
(47) 15.06.2021
- (73) České vysoké učení technické v Praze, Praha 6, Dejvice, CZ
Vojenský výzkumný ústav, s. p., Brno, Pisárky, CZ
- (72) Vlk Martin RNDr., Ph.D., 90846 Unín, SK
Fialová Kateřina Ing., Blovice, CZ
Palušák Martin Ing., Praha 6, Bubeneč, CZ
Procházková Lenka Ing., Ph.D., Zbiroh, CZ
Kozempel Ján doc. RNDr., Ph.D., Uherský Brod, CZ
- Čuba Václav doc. Ing., Ph.D., Praha 6, Ruzyně, CZ
Fišera Ota Ing., Ph.D., Brno, Líšeň, CZ
Kareš Jaroslav Ing., Olomouc, Nové Sady, CZ
- (54) **Kompozitní sorbent, sorpční kazeta a sada sorpčních kazet s oxidovaným grafitem pro separaci radionuklidů z oplachových roztoků**
- (74) HARBER IP s.r.o., Dukelských hrdinů 567/52, Praha 7, Holešovice, 17000
-
- (51) **B01D 29/01** (2006.01)
B01D 29/44 (2006.01)
B82Y 40/00 (2011.01)
B82Y 99/00 (2011.01)
C08G 63/08 (2006.01)
C08G 63/06 (2006.01)
C08L 3/02 (2006.01)
C08L 1/00 (2006.01)
- (11) 35165
(21) **2021-38658**
(22) 20.03.2021
(47) 15.06.2021
- (73) PARDAM NANO4FIBERS s.r.o., Roudnice nad Labem, CZ
CLUTEX - Klastř Technické textilie, z.s., Liberec, Liberec III-Jeřáb, CZ
FILTREX s.r.o., Svitavy, Předměstí, CZ
- (72) Buk Jan Mgr., Roudnice nad Labem, CZ
Kopečný Bohumil Ing., Svitavy, Předměstí, CZ
Růžičková Jana Ing., Ph.D., Praha 4, Kunratice, CZ
Hřebíček Tomáš Ing., Litoměřice, Předměstí, CZ
- (54) **Kompozitní filtrační textilie a filtrační zařízení**
- (74) Kania, Sedlák, Smola s.r.o., Mendlovo náměstí 907/1a, Brno, Staré Brno, 60300
-
- (51) **B60N 2/02** (2006.01)
B60N 2/433 (2006.01)
- (11) 35175
(21) **2021-38576**
(22) 11.09.2019
(47) 15.06.2021
(32) 27.03.2019
(31) CN201920395048.5
(33) CN
(73) SHANGHAI MINGQING PLASTIC & RUBBER CO, LTD., 200949 Shanghai, CN
(72) Chen Zhaobing, 200949 Shanghai, CN
(54) **Západka a integrovaný zámek opěradla sedadla automobilu s touto západkou**
- (74) PatentEnter s.r.o., Koliště 1965/13a, Brno, Černá Pole, 60200
-
- (51) **B62K 11/02** (2006.01)
B62K 11/00 (2006.01)
B62K 13/06 (2006.01)
- (11) 35155
(21) **2020-38007**
(22) 22.09.2020
(47) 15.06.2021
- (73) Padalík Vladislav, Praha 9, Vysočany, CZ
(72) Padalík Vladislav, Praha 9, Vysočany, CZ
(54) **Terénní jízdní motorové kolo s pomocnými koly**
-
- (51) **B65D 37/00** (2006.01)
B65D 85/30 (2006.01)
A45C 11/00 (2006.01)
- (11) 35152
(21) **2018-35469**
(22) 16.10.2018
(47) 15.06.2021
- (73) Coufal Viktor Bc., Štarnov, CZ
(72) Coufal Viktor Bc., Štarnov, CZ
(54) **Sestava obalu mobilního telefonu a bezpečnostní pružiny**
-
- (51) **C08L 23/14** (2006.01)
C08L 23/08 (2006.01)
C08L 67/06 (2006.01)
C08L 27/06 (2006.01)
C08L 67/04 (2006.01)
C08L 29/04 (2006.01)

	<i>C08L 1/02</i>	(2006.01)
	<i>C08J 3/20</i>	(2006.01)
(11)	35167	
(21)	2021-38737	
(22)	15.04.2021	
(47)	15.06.2021	
(73)	Centrum organické chemie s.r.o., Rybitví, CZ Univerzita Tomáše Bati ve Zlíně, Zlín, CZ	
(72)	Kubáč Lubomír Ing., Ph.D., Rybitví, CZ Josefík František Ing., Uherský Brod, CZ Domincová Bergerová Eva RNDr., Ph.D., Bohuslavice u Zlína, CZ Sedlařík Vladimír prof. Ing., Ph.D., Zlín, CZ	
(54)	Termoplast s disipativními či antistatickými vlastnostmi modifikovaný vodivými polymery	
(74)	PatentCentrum Sedláč & Partners s.r.o., Okružní 2824, České Budějovice, České Budějovice 3, 37001	
<hr/>		
(51)	<i>C08L 67/06</i>	(2006.01)
	<i>C08K 3/013</i>	(2018.01)
	<i>C08K 7/16</i>	(2006.01)
	<i>C08K 11/00</i>	(2006.01)
(11)	35169	
(21)	2021-38746	
(22)	20.04.2021	
(47)	15.06.2021	
(73)	Technická univerzita v Liberci, Liberec, Liberec I-Staré Město, CZ	
(72)	Lenfeld Petr prof. dr. Ing., Liberec, Liberec XI-Růžodol I, CZ Habr Jirí Ing., Ph.D., Modřišice, CZ Běhálek Luboš Ing., Ph.D., Liberec, Liberec XV-Starý Harcov, CZ Borůvka Martin Ing., Ph.D., Nové Město nad Metují, CZ Brdlík Pavel Ing., Ph.D., Kněžmost, CZ	
(54)	Biopolymerní kompozitní materiál na bázi kyseliny polymléčné	
(74)	Ing. Václav Kratochvíl, Husníkova 2086/22, Praha 5, Stodůlky, 15800	
<hr/>		
(51)	<i>C10J 3/20</i>	(2006.01)
	<i>C10J 3/18</i>	(2006.01)
	<i>C10J 3/84</i>	(2006.01)
	<i>C10J 3/86</i>	(2006.01)
	<i>C10B 53/02</i>	(2006.01)
	<i>H01M 8/0612</i>	(2016.01)
	<i>B09B 3/00</i>	(2006.01)
	<i>G09B 23/00</i>	(2006.01)
(11)	35168	
(21)	2021-38740	
(22)	19.04.2021	
(47)	15.06.2021	
(73)	Vysoká škola báňská - Technická univerzita Ostrava, Ostrava, Poruba, CZ	
(72)	Mišák Stanislav prof. Ing., Ph.D., Olomouc, CZ Němček Ondřej Ing., Ph.D., Ostrava, Hrabová, CZ Frantík Jaroslav Ing., Ph.D., Ostrava, Poruba, CZ Pražák Pavel Ing., Ph.D., Ostrava, Poruba, CZ	
(54)	Zařízení pro výzkum energetického využití odpadů a alternativních paliv	
(74)	Ing. Libor Markes, patentový zástupce, Grohova 145/54, Brno, Veveří, 60200	

(51)	<i>E04B 1/64</i>	(2006.01)
	<i>E04B 1/12</i>	(2006.01)
(11)	35158	
(21)	2020-38267	
(22)	24.11.2020	
(47)	15.06.2021	
(73)	LUCERN dřevostavby s.r.o., Praha 4, Braník, CZ	
(72)	Černík Lukáš, Králův Dvůr, Levín, CZ	
(54)	Ochranný zakládací prvek pro soklovou část dřevostavby	
(74)	Všetečka Zelený Švorčík a partneři, advokátní a patentová kancelář, JUDr. Michal Havlík, advokát, Hálkova 1406/2, Praha 2, Nové Město, 12000	
<hr/>		
(51)	<i>F42B 12/74</i>	(2006.01)
	<i>F42B 12/72</i>	(2006.01)
(11)	35162	
(21)	2021-38562	
(22)	15.02.2021	
(47)	15.06.2021	
(73)	Svachouček Václav Ing., CSc., Vlašim, CZ	
(72)	Svachouček Václav Ing., CSc., Vlašim, CZ	
(54)	Netoxická střela	
<hr/>		
(51)	<i>F42B 4/26</i>	(2006.01)
	<i>B60R 21/0136</i>	(2006.01)
(11)	35154	
(21)	2019-36950	
(22)	03.12.2019	
(47)	15.06.2021	
(73)	Fábry František, Orlová, Poruba, CZ	
(72)	Fábry František, Orlová, Poruba, CZ	
(54)	Výstražné zařízení, zejména pro automobilovou dopravu	
<hr/>		
(51)	<i>G01N 3/08</i>	(2006.01)
(11)	35166	
(21)	2021-38659	
(22)	22.03.2021	
(47)	15.06.2021	
(73)	Západočeská univerzita v Plzni, Plzeň, Jižní Předměstí, CZ	
(72)	Kalina Tomáš Ing., Peruc, Telce, CZ Sedláček František Ing., Ph.D., Plzeň, Lobzy, CZ	
(54)	Přípravek pro zkoušení pevnosti trnu trhacího nýtu	
<hr/>		
(51)	<i>G08G 1/14</i>	(2006.01)
	<i>G08G 1/017</i>	(2006.01)
(11)	35160	
(21)	2020-38279	
(22)	26.11.2020	
(47)	15.06.2021	
(73)	FT Technologies a.s., Olomouc, Chválkovice, CZ	
(72)	Bednařík Daniel, Samotičky, CZ	
(54)	Systém pro monitorování, analýzu a re-identifikaci dopravy pro pokročilé parkování vozidel	
(74)	Ing. Petr Soukup, tř. Svobody 43/39, Olomouc, 77900	

Seznam majitelů zapsaných užitečných vzorů

(73)	Centrum organické chemie s.r.o., Rybitví, CZ	(11)	35167	(51)	<i>C 08 L 23/14</i>	(2006.01)	(73)	Jennewein Biotechnologie GmbH, 53619 Rheinbreitbach, DE	(11)	35153	(51)	<i>A 23 L 33/10</i>	(2016.01)
	CLUTEX - Klastř Technické textilie, z.s., Liberec, Liberec III-Jeřáb, CZ		35165		<i>B 01 D 29/01</i>	(2006.01)		Kitl s.r.o., Jablonec nad Nisou, CZ		35161		<i>A 61 K 36/9068</i>	(2006.01)
	České vysoké učení technické v Praze, Praha 6, Dejvice, CZ		35174		<i>B 01 D 15/08</i>	(2006.01)		LUCERN dřevostavby s.r.o., Praha 4, Braník, CZ		35158		<i>E 04 B 1/64</i>	(2006.01)
	FILTREX s.r.o., Svitavy, Předměstí, CZ		35165		<i>B 01 D 29/01</i>	(2006.01)		Mendelova univerzita v Brně, Zahradnická fakulta, Lednice, CZ		35156		<i>A 23 L 2/02</i>	(2006.01)
	FT Technologies a.s., Olomouc, Chválkovice, CZ		35160		<i>G 08 G 1/14</i>	(2006.01)		PAR DAM NANO4FIBERS s.r.o., Roudnice nad Labem, CZ		35165		<i>B 01 D 29/01</i>	(2006.01)
								ProSpon, spol. s r.o., Kladno, CZ		35170		<i>A 61 F 2/38</i>	(2006.01)

(73)	(11)	(51)		(73)	(11)	(51)	
SHANGHAI MINGQING PLASTIC & RUBBER CO, LTD., 200949 Shanghai, CN	35175	B 60 N 2/02	(2006.01)	Výzkumný ústav rostlinné výroby, v. v. i., Praha 6, Ruzyně, CZ	35161	A 61 K 36/9068	(2006.01)
Slovenská technická univerzita v Bratislave, 812 43 Bratislava, SK	35163	A 61 B 3/16	(2006.01)	Západočeská univerzita v Plzni, Plzeň, Jižní Předměstí, CZ	35166	G 01 N 3/08	(2006.01)
Slovenský metrologický ústav, 842 55 Bratislava, SK	35163	A 61 B 3/16	(2006.01)	Coufal Viktor Bc., Štarnov, CZ	35152	B 65 D 37/00	(2006.01)
Technická univerzita v Liberci, Liberec, Liberec I-Staré Město, CZ	35169	C 08 L 67/06	(2006.01)	Fábry František, Orlová, Poruba, CZ	35154	F 42 B 4/26	(2006.01)
Univerzita Tomáše Bati ve Zlíně, Zlín, CZ	35167	C 08 L 23/14	(2006.01)	Górecki Karel, Karviná, Nové Město, CZ	35171	A 23 L 7/10	(2016.01)
Vojenský výzkumný ústav, s. p., Brno, Pisárky, CZ	35174	B 01 D 15/08	(2006.01)	Górecki Karel, Karviná, Nové Město, CZ	35172	A 23 L 7/10	(2016.01)
Vysoká škola báňská - Technická univerzita Ostrava, Ostrava, Poruba, CZ	35168	C 10 J 3/20	(2006.01)	Jánošík Róbert Ing., Levoča, SK	35159	A 61 L 2/00	(2006.01)
Vysoká škola báňská-Technická univerzita Ostrava, Ostrava, Poruba, CZ	35157	A 61 L 2/08	(2006.01)	Kratochvíl Tomáš, Praha 3, Žižkov, CZ	35164	A 61 H 1/02	(2006.01)
Výzkumný ústav potravinářský Praha, v. v. i., Praha 10, Hostivař, CZ	35161	A 61 K 36/9068	(2006.01)	Padalík Vladislav, Praha 9, Vysočany, CZ	35155	B 62 K 11/02	(2006.01)
				Pravda Luboš, Dub, CZ	35173	A 47 J 37/07	(2006.01)
				Svachouček Václav Ing., CSc., Vlašim, CZ	35162	F 42 B 12/74	(2006.01)

FG4Q

Zapsané průmyslové vzory - přehled podle čísel zápisu

V období uzávěrky tohoto čísla Věstníku zapsal Úřad průmyslového vlastnictví tyto průmyslové vzory:

(11)	(51)	(11)	(51)	(11)	(51)
37722	12-16	37724	20-02	37726	12-05
37723	07-02	37725	11-02		

FG4Q

Zapsané průmyslové vzory - přehled podle tříd

(51)	07-02	(51)	11-02
(11)	37723	(11)	37725
(21)	2019-41419	(21)	2020-41822
(22)	01.04.2019	(22)	25.10.2020
(15)	10.06.2021	(15)	10.06.2021
(54)	Grilovací stůl	(54)	Květináč s nádobou na vodu
(28)	1	(28)	1
(73)	Pech Milan, Nová Paka, CZ	(73)	Magadiev Renat, Praha 9, Letňany, CZ
(72)	Pech Milan, Nová Paka, CZ	(72)	Magadiev Renat, Praha 9, Letňany, CZ

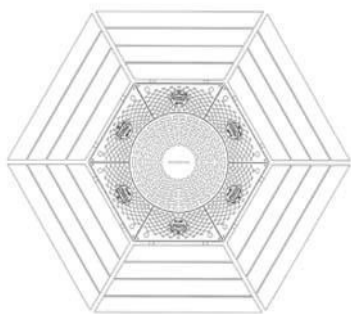

1.1

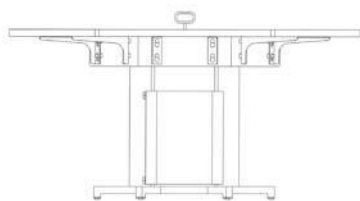

1.2

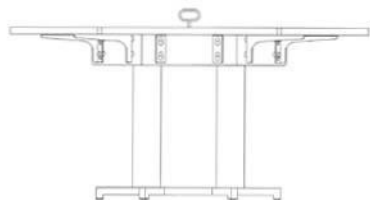

1.3

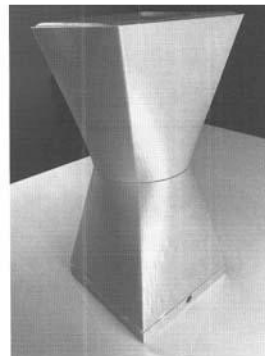

1.1



1.2

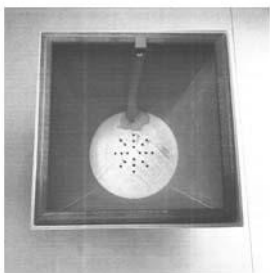

1.3

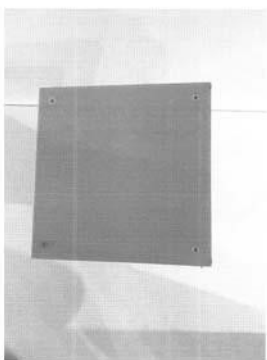

1.4



1.2



1.3



1.4



1.5

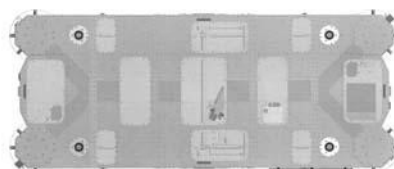

1.6

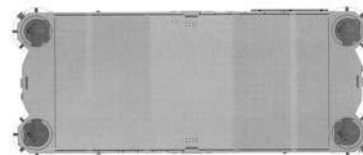

1.7

-
- (51) **12-05**
(11) 37726
(21) 2021-41919
(22) 31.03.2021
(15) 10.06.2021
(54) **Robotický manipulátor palet pro parkovací domy**
(28) 1
(73) Vysoká škola báňská - Technická univerzita Ostrava, Ostrava, Poruba, CZ
(72) Slanina Zdeněk Ing., Ph.D., Velké Heraltice, CZ
Prokop Lukáš doc. Ing., Ph.D., Dětmárovice, CZ
Míšák Stanislav Prof. Ing., Ph.D., Olomouc, CZ
Fiala Jan Ing., Bílovec, CZ
Jurczek Jakub Ing., Havířov, Bludovice, CZ
Wagner Petr Ing., Opava, Kateřinky, CZ



1.1

- (51) 12-16
(11) 37722
(21) 2020-41733
(22) 14.05.2020
(15) 10.06.2021
(54) **Díly vozidla**
(28) 15
(73) VOLKSWAGEN AKTIENGESELLSCHAFT, 38440 Wolfsburg, DE
(72) Pavone Jose Carlos, c/o Volkswagen AG, 38436 Wolfsburg, DE
(74) Rott, Růžička & Guttman a spol., Vyskočilova 1566, Praha 4, Michle, 14000



1.1



1.2



1.3



1.4



1.5



1.6



1.7



1.8



2.1



2.2



2.3



2.4



2.5



2.6



2.7



2.8



3.1



3.2



3.3

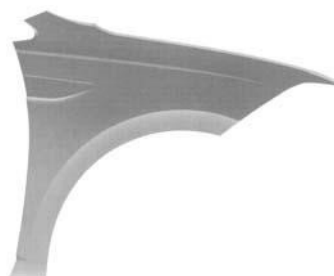

3.4



3.5



4.2



3.6



4.3



3.7



3.8

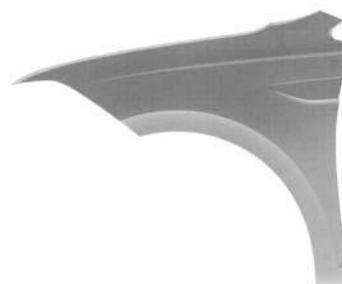

4.4



4.1



4.5



4.6



4.7



4.8



5.1



5.2

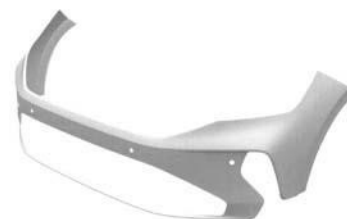

5.3



5.4



5.5



5.6



5.7



5.8



6.1



6.2



6.3



6.4

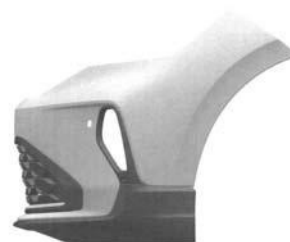

6.5



6.6



6.7



6.8



7.1



7.2



7.3



7.4



7.5



7.6



7.7



7.8



8.1



8.2



8.3



8.4



8.5



8.6



8.7



8.8

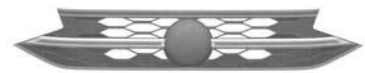

9.1

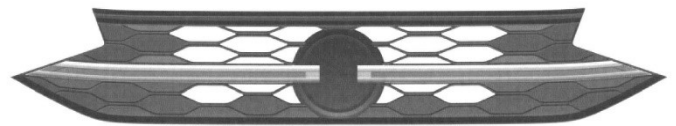

9.2

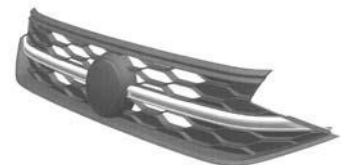

9.3



9.4



9.5



9.6

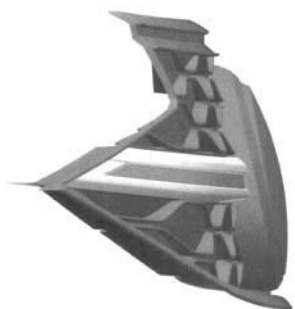

9.7

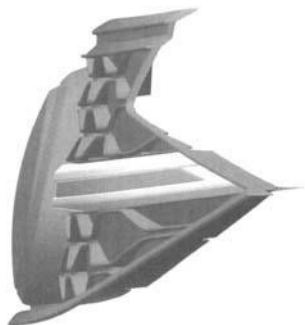

9.8



10.1



10.2



10.3



10.4



10.5



10.6



10.7



10.8



11.1



11.2



11.3



11.4



11.5



11.6



11.7



11.8



12.1

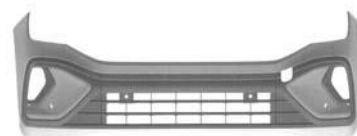

12.2



12.3



12.8



12.4



13.1



12.5



13.2



12.6



13.3



12.7



13.4



13.5



13.6

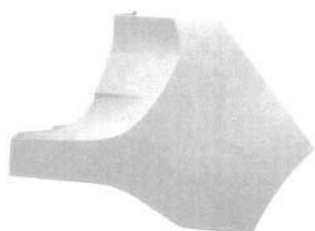

13.7



13.8



14.1



14.2



14.3



14.4



14.5



14.6



14.7



14.8



15.5



15.1



15.6

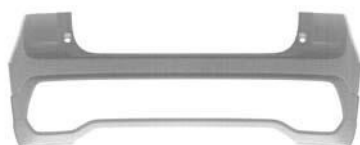

15.2



15.7



15.3



15.8



15.4

-
- (51) **20-02**
(11) 37724
(21) 2019-41527
(22) 04.09.2019
(15) 10.06.2021
(54) **Prezentační stojan**
(28) 1
(73) Hyldebrant Petr, Meclov, CZ
(72) Hyldebrant Petr, Meclov, CZ
(74) Macek and Partners, Mgr. Jiří Macek, Sázavská 751/16, Praha 2,
Vinohrady, 12000



1.1



1.2



1.3



1.4



1.5



1.6

Seznam vlastníků zapsaných průmyslových vzorů

(73)	(11)	(51)	(73)	(11)	(51)
Hyldebrant Petr, Meclov, CZ	37724	20-02	VOLKSWAGEN	37722	12-16
Magadiev Renat, Praha 9, Letňany, CZ	37725	11-02	AKTIENGESELLSCHAFT, 38440		
Pech Milan, Nová Paka, CZ	37723	07-02	Wolfsburg, DE		
Vysoká škola báňská - Technická univerzita Ostrava, Ostrava, Poruba, CZ	37726	12-05			

Dodatková ochranná osvědčení pro léčiva a pro přípravky na ochranu rostlin

Podání žádosti o udělení osvědčení

- (22) 02.06.2021
 - (21) SPC/CZ2021/744
 - (71) Novo Nordisk Health Care AG, Thurgauerstrasse 36/38 8050 Zürich, CH
 - (68) 2525834
 - (54) **Růstové hormony s prodlouženou in-vivo účinností**
 - (92) EU/1/20/1501, 06.04.2021
 - (93) EU/1/20/1501, 06.04.2021, EU
 - (95) **Růstové hormony s prodlouženou in-vivo účinností, léčivý přípravek**
-

Úřední rozhodnutí a oznámení

MK4A, MK4F

Zánik patentů a autorských osvědčení uplynutím doby platnosti

(11)	(21)	Int.Cl/(51)	(11)	(21)	Int.Cl/(51)
295278	2003-114	8/A61K 31/519	302229	2002-4228	8/C30B 25/02
297134	2003-2263	8/A24B 3/12	303173	2002-4095	8/C07D 209/20
299592	2003-360	8/F23D 14/08	304185	2002-4058	8/G01N 33/569
301812	2002-4216	8/A61K 31/495	304365	2003-36	8/G01N 33/68
302228	2002-4227	8/C30B 25/02	305279	2011-585	8/C07D 209/20

MK1K

Zániky užitečných vzorů uplynutím doby platnosti

(11)	(21)	(51)	(11)	(21)	(51)
22522	2011-24460	F16B 23/00	30165	2016-33026	C04B 18/12
22552	2011-24466	B65D 88/06	30166	2016-33037	A61F 2/32
22554	2011-24490	E03D 1/34	30182	2016-33007	A63F 9/18
22597	2011-24479	E04F 13/04	30183	2016-33015	G01N 27/406
22598	2011-24482	A23L 1/32	30184	2016-33027	C04B 33/04
22714	2011-24459	F16B 2/04	30186	2016-33052	E02B 8/08
22825	2011-24465	F01K 13/00	30217	2016-33017	A61F 2/04
23004	2011-24464	A45C 11/18	30220	2016-33056	E04H 1/12
23635	2011-24476	B23B 51/08	30243	2016-32989	E01C 13/08
26263	2013-28765	A43B 13/12	30245	2016-33021	D06F 57/02
26289	2013-28728	E04C 2/06	30246	2016-33034	B23Q 11/08
26331	2013-28725	E04G 23/02	30247	2016-33043	C05F 17/02
26332	2013-28726	E04G 23/02	30259	2016-32997	B82Y 5/00
26489	2013-28741	B82Y 15/00	30260	2016-33016	B60R 5/04
26490	2013-28789	B32B 27/28	30266	2016-33064	A01G 23/099
26543	2013-28763	A23L 1/06	30278	2016-32998	A47G 19/22
26544	2013-28780	A23K 1/14	30281	2016-33042	G01N 21/59
26545	2013-28783	A23K 1/14	30320	2016-33038	E04B 1/04
26585	2013-28734	G21F 5/008	30322	2016-33062	E04F 13/08
26586	2013-28787	C12Q 1/68	30377	2016-33008	G01R 22/06
26619	2013-28740	G02F 1/025	30428	2016-33009	A01M 29/00
26710	2013-28774	C08L 67/04	30499	2016-33018	B29C 65/72
26733	2013-28771	D01H 1/20	30500	2016-33031	B60L 8/00
26734	2013-28775	C08L 23/12	30549	2016-32994	A61G 7/002
26735	2013-28776	C08L 23/12	30587	2016-33002	C12Q 1/68
26736	2013-28777	C08L 23/12	30610	2016-33004	A61K 9/70
26795	2013-28784	B01D 35/02	30611	2016-33040	G06F 1/20
26830	2013-28757	B42D 5/02	30658	2016-33023	A61K 39/235
26831	2013-28773	C08L 67/02	30687	2016-33003	G06Q 50/10
27011	2013-28759	A61B 17/92	30741	2016-33061	B62J 99/00
27040	2013-28767	F15B 3/00	30764	2016-33063	B65D 21/02
27189	2013-28729	G01F 17/00	30787	2016-33035	F21V 29/503
28768	2015-31159	A63B 67/04	30893	2016-33059	G21K 5/00
30118	2016-32996	A61L 27/54	30924	2016-33046	A63F 9/12
30162	2016-32995	A23C 21/02	31513	2016-33041	A45F 4/06

MK4Q

Zániky práva ze zapsaných průmyslových vzorů uplynutím doby ochrany

(11) (21) Int.Cl/(51)
26924 1996-29252 10/31-00

ND1K

První prodloužení doby platnosti užitečných vzorů

(51) B26D 7/10	(2006.01)	(51) G01N 1/28	(2006.01)
B26D 7/27	(2006.01)	G02B 21/34	(2006.01)
B26D 1/12	(2006.01)	(11) 31100	
B32B 38/18	(2006.01)	(21) 2017-34074	
(11) 30836		(22) 05.09.2017	
(21) 2017-33780		(73) Fakultní Nemocnice Královské Vinohrady, Praha 10 - Vinohrady, CZ	
(22) 05.06.2017		(54) Stabilizátor separační membrány	
(73) KOMFI spol. s r.o., Lanškroun, Žichlínské Předměstí, CZ			
(54) Horký nůž k laminátorům pro papír vyšší gramáže		(51) B65D 81/18	(2006.01)
		B65D 81/00	(2006.01)
(51) E06B 9/266	(2006.01)	G01N 33/48	(2006.01)
E06B 9/32	(2006.01)	(11) 31101	
(11) 30919		(21) 2017-34075	
(21) 2017-33803		(22) 05.09.2017	
(22) 09.06.2017		(73) Fakultní Nemocnice Královské Vinohrady, Praha 10 - Vinohrady, CZ	
(73) ISOTRA a.s., Opava, Předměstí, CZ		(54) Kazeta pro transport vzorků připravených z periferní krve	
(54) Zařízení k navlékání závěsných oček nosné šňůry do háčků žaluziových lamel		(51) B24B 45/00	(2006.01)
		B24B 21/14	(2006.01)
(51) A61L 15/14	(2006.01)	(11) 31514	
A61L 15/16	(2006.01)	(21) 2017-33948	
A61L 15/22	(2006.01)	(22) 24.07.2017	
B82Y 5/00	(2011.01)	(73) BROLLE, v.o.s., Zakřany, CZ	
B82B 1/00	(2006.01)	(54) Lamela s děleným jádrem na kontaktní kotouč pásové brusky	
(11) 30984			
(21) 2017-33855		(51) B60G 1/00	(2006.01)
(22) 26.06.2017		B60G 3/00	(2006.01)
(73) Fakultní Nemocnice Královské Vinohrady, Praha 10 - Vinohrady, CZ		B60G 9/00	(2006.01)
Univerzita Karlova, 3. lékařská fakulta, Praha, CZ		(11) 34844	
(54) Krycí materiál pro invazivní vstupy do krevního řečiště		(21) 2017-33802	
		(22) 07.06.2017	
		(73) České vysoké učení technické v Praze, Praha 6, Dejvice, CZ	
		(54) Zařízení pro zavěšení kola automobilu a/nebo letadla	

ND1K

Druhé prodloužení doby platnosti užitečných vzorů

(51) C02F 101/10	(2006.01)	(51) G02F 1/29	(2006.01)
C02F 1/74	(2006.01)	G01S 5/16	(2006.01)
(11) 27399		G01P 13/00	(2006.01)
(21) 2014-29720		G01P 3/36	(2006.01)
(22) 30.06.2014		(11) 27568	
(73) PRO- AQUA CZ, s.r.o., Ústí nad Labem, CZ		(21) 2014-29667	
(54) Inkrustační selektor		(22) 12.06.2014	
		(73) CAMEA, s.r.o., Brno, CZ	
		(54) Optický systém pro určování polohy pohybujícího se objektu	
		(51) A47B 9/00	(2006.01)
		(11) 28411	
		(21) 2014-29917	
		(22) 28.08.2014	
		(73) Dovina Luboš Ing., Zlív, CZ	
		(54) Konferenční stůlek se zdvihací deskou	

ND4Q

Druhé obnovy doby ochrany průmyslových vzorů

(51) 02-04
(11) 35188
(21) 2011-38684
(22) 19.05.2011
(54) Polní boty do nepříznivých klimatických podmínek

(51) 02-04
(11) 35190
(21) 2011-38686
(22) 19.05.2011
(54) Polní boty do džungle

(51) 02-04
(11) 35189
(21) 2011-38685
(22) 19.05.2011
(54) Polní boty do pouště

ND4Q

Třetí obnovy doby ochrany průmyslových vzorů

(51) 02-02
(11) 33633
(21) 2005-36564
(22) 27.12.2005
(54) Provětrávaný protichemický izolační oděv

(51) 02-02
(11) 33810
(21) 2006-36811
(22) 14.07.2006
(54) Letní kombinéza pro vojenské policisty

ND4Q

Čtvrté obnovy doby ochrany průmyslových vzorů

(51) 16-06
(11) 30669
(21) 2001-33309
(22) 20.06.2001
(54) Ochranné pracovní brýle

(51) 09-01
(11) 31289
(21) 2001-33467
(22) 14.09.2001
(54) Poloprůhledná tvarovaná láhev

(51) 25-02
(11) 31022
(21) 2001-33341
(22) 10.07.2001
(54) Rám a části rámu

PD1K

Převod práv a ostatní změny majitelů užitných vzorů

(11) 31282
(21) 2017-33813
(73) Wochner Lukáš, Jihlava, CZ

(11) 32179
(21) 2018-34932
(73) Wochner Lukáš, Jihlava, CZ

(11) 31282
(21) 2017-33813
(73) Wölfli Marian, Jihlava, CZ

(11) 32214
(21) 2018-34749
(73) Wochner Lukáš, Jihlava, CZ

(11) 31375
(21) 2017-33621
(73) Kučera František, Lysice, CZ

(11) 32214
(21) 2018-34749
(73) Wölfli Marian, Jihlava, CZ

(11) 31504
(21) 2017-34434
(73) IN - EKO TEAM s.r.o., Brno, Řečkovice, CZ

(11) 32326
(21) 2017-34433
(73) IN - EKO TEAM s.r.o., Brno, Řečkovice, CZ

(11) 32050
(21) 2018-34755
(73) Wochner Lukáš, Jihlava, CZ

(11) 32406
(21) 2018-35486
(73) Technická univerzita v Liberci, Liberec, Liberec I-Staré Město, CZ
VÚB a.s., Ústí nad Orlicí, CZ

(11) 32050
(21) 2018-34755
(73) Wölfli Marian, Jihlava, CZ

(11) 33835
(21) 2019-36576
(73) Wölfli Marian, Jihlava, CZ

(11) 32179
(21) 2018-34932
(73) Wölfli Marian, Jihlava, CZ

Zamítnuté a částečně zamítnuté přihlášky ochranných známek před zveřejněním

Kapitola obsahuje údaje o rozhodnutích o přihláškách ochranných známek, u kterých byly na základě provedeného věcného průzkumu shledány Úřadem důvody pro zamítnutí přihlášky ochranné známky podle ustanovení § 4 nebo 6 zákona č. 441/2003 Sb. Na základě toho Úřad vydal rozhodnutí o zamítnutí přihlášky podle ustanovení § 22 zákona č. 441/2003 Sb., a to pro celý seznam výrobků a služeb nebo pro jeho část. Údaje o výsledku rozhodnutí (zamítnutí přihlášky, částečně zamítnutí přihlášky) jsou uvedeny jako datum právní moci rozhodnutí/výsledek rozhodnutí.

(210) **O-551301**

(540)

Prague string orchestra

08.06.2021/NABYTÍ P.M. - ČÁSTEČNĚ ZAMÍTNUTÍ PŘIHLÁŠKY

(210) **O-551302**

(540)

royal philharmonic orchestra

08.06.2021/NABYTÍ P.M. - ČÁSTEČNĚ ZAMÍTNUTÍ PŘIHLÁŠKY

(210) **O-551303**

(540)

Prague ballet orchestra

08.06.2021/NABYTÍ P.M. - ČÁSTEČNĚ ZAMÍTNUTÍ PŘIHLÁŠKY

(210) **O-551304**

(540)

original Prague orchestra

08.06.2021/NABYTÍ P.M. - ČÁSTEČNĚ ZAMÍTNUTÍ PŘIHLÁŠKY

(210) **O-551305**

(540)

gothic orchestra Prague

08.06.2021/NABYTÍ P.M. - ČÁSTEČNĚ ZAMÍTNUTÍ PŘIHLÁŠKY

(210) **O-551307**

(540)

Praha Mozart concerts

08.06.2021/NABYTÍ P.M. - ČÁSTEČNĚ ZAMÍTNUTÍ PŘIHLÁŠKY

(210) **O-557497**

(540)

TAOTANTRY

11.06.2021/NABYTÍ P.M. - ZAMÍTNUTÍ PŘIHLÁŠKY

(210) **O-561190**

(540)

jobonline.cz

08.06.2021/NABYTÍ P.M. - ZAMÍTNUTÍ PŘIHLÁŠKY

(210) **O-562206**

(540)

DĚLÁME RYBÁŘŮM RADOST

08.06.2021/NABYTÍ P.M. - ZAMÍTNUTÍ PŘIHLÁŠKY

(210) **O-564577**

(540)

GREAT VALUE

07.06.2021/NABYTÍ P.M. - ZAMÍTNUTÍ PŘIHLÁŠKY

(210) **O-566787**

(540)

DESTILERKA.CZ

08.06.2021/NABYTÍ P.M. - ZAMÍTNUTÍ PŘIHLÁŠKY

(210) **O-568107**

(540)

[HOOVADO]

08.06.2021/NABYTÍ P.M. - ZAMÍTNUTÍ PŘIHLÁŠKY

Přehled zveřejněných přihlášek ochranných známek

Přihlášky ochranných známek, které byly na základě výsledků formálního a věcného průzkumu provedeného Úřadem shledány schopné zápisu do rejstříku ochranných známek, jsou obsaženy v této kapitole. Důležitou právní skutečností je, že zveřejněním přihlášky ochranné známky v této kapitole Věstníku (§ 23 zákona č. 441/2003 Sb.) začíná běžet zákonná tříměsíční lhůta pro podání námitek podle ustanovení § 25 zákona č. 441/2003 Sb.

Číselný přehled (210)											
O-551301	O-551302	O-551303	O-551304	O-551305	O-551307	O-567440	O-567441	O-569211	O-569390	O-569700	O-569899
O-569943	O-570055	O-570217	O-570253	O-570272	O-570428	O-570546	O-570563	O-570714	O-570731	O-570866	O-570903
O-570992	O-571030	O-571035	O-571110	O-571280	O-571288	O-571289	O-571335	O-571341	O-571365	O-571451	O-571489
O-571506	O-571679	O-571688	O-571698	O-571704	O-571718	O-571723	O-571737	O-571739	O-571750	O-571766	O-571767
O-571779	O-571781	O-571782	O-571786	O-571790	O-571814	O-571829	O-571847	O-571870	O-571874	O-571906	O-571954
O-571960	O-571963	O-571994	O-572014	O-572015	O-572016	O-572017	O-572018	O-572019	O-572020	O-572096	O-572342

Zveřejněné přihlášky ochranných známek

(210) **O-551301**

(220) 23.10.2018

(320) 23.10.2018

(511) 9, 42

(540)

Prague string orchestra

(510) (9) počítačový software; (42) služby v oblasti informačních technologií.

(730) **Jevtušenko Vjačeslav**, Příčná 1632/9, Praha 1, Nové Město, 11000, CZ

(740) Mgr. Petr Horáček LLM, advokát, Na zbořenci 276/14, Praha 2, Nové Město, 12000

(210) **O-567440**

(220) 22.10.2020

(320) 22.10.2020

(511) 1, 2, 3, 4, 5, 6, 7, 8, 9, 10, 11, 12, 13, 14, 15, 16, 17, 18, 19, 20, 21, 22, 23, 24, 25, 26, 27, 28, 29, 30, 31, 32, 33, 34, 35, 36, 37, 38, 39, 40, 41, 42, 43, 44, 45

(540)



(210) **O-551302**

(220) 23.10.2018

(320) 23.10.2018

(511) 9, 42

(540)

royal philharmonic orchestra

(510) (9) počítačový software; (42) služby v oblasti informačních technologií.

(730) **Jevtušenko Vjačeslav**, Příčná 1632/9, Praha 1, Nové Město, 11000, CZ

(740) Mgr. Petr Horáček LLM, advokát, Na zbořenci 276/14, Praha 2, Nové Město, 12000

(210) **O-551303**

(220) 23.10.2018

(320) 23.10.2018

(511) 9, 42

(540)

Prague ballet orchestra

(510) (9) počítačový software; (42) služby v oblasti informačních technologií.

(730) **Jevtušenko Vjačeslav**, Příčná 1632/9, Praha 1, Nové Město, 11000, CZ

(740) Mgr. Petr Horáček LLM, advokát, Na zbořenci 276/14, Praha 2, Nové Město, 12000

(210) **O-551304**

(220) 23.10.2018

(320) 23.10.2018

(511) 9, 42

(540)

original Prague orchestra

(510) (9) počítačový software; (42) služby v oblasti informačních technologií.

(730) **Jevtušenko Vjačeslav**, Příčná 1632/9, Praha 1, Nové Město, 11000, CZ

(740) Mgr. Petr Horáček LLM, advokát, Na zbořenci 276/14, Praha 2, Nové Město, 12000

(210) **O-551305**

(220) 23.10.2018

(320) 23.10.2018

(511) 9, 42

(540)

gothic orchestra Prague

(510) (9) počítačový software; (42) služby v oblasti informačních technologií.

(730) **Jevtušenko Vjačeslav**, Příčná 1632/9, Praha 1, Nové Město, 11000, CZ

(740) Mgr. Petr Horáček LLM, advokát, Na zbořenci 276/14, Praha 2, Nové Město, 12000

(210) **O-551307**

(220) 23.10.2018

(320) 23.10.2018

(511) 9, 42

(540)

Praha Mozart concerts

(510) (9) počítačový software; (42) služby v oblasti informačních technologií.

(730) **Jevtušenko Vjačeslav**, Příčná 1632/9, Praha 1, Nové Město, 11000, CZ

(740) Mgr. Petr Horáček LLM, advokát, Na zbořenci 276/14, Praha 2, Nové Město, 12000

(510) (1) agrochemikálie s výjimkou fungicidů, herbicidů, insekticidů a přípravků na hubení parazitů, aktivní uhlí, chemické látky zjasňující barvy pro průmyslové účely, bělicí přípravky (odbarvovače) pro průmyslové účely, benzoová kyselina, bílkoviny živočišné nebo rostlinné jako suroviny, brzdové kapaliny, prostředky pro čerění tekutin, přípravky pro činění kůží, chemická činidla (jiná než pro lékařské a veterinární účely), filtrační přípravky pro čištění tekutin, zejména vody, přípravky proti zamžení čoček, defolianty (chemické prostředky pro odpad listů), destilovaná voda, dextrin (apretura), dolomit pro průmyslové účely, metylalkohol pro průmyslové účely, dusíkaté vápno jako hnojivo, filmy citlivé neexponované, fotografický papír, chemikálie pro fotografii, glazury na keramiku, hnojiva, humus (zemina), chemikálie pro lesnictví, s výjimkou fungicidů, herbicidů, insekticidů a přípravků pro hubení hmyzu, impregnační chemické přípravky pro kůži a textil, kompost, chemické látky pro konzervaci potravin, rašelina jako hnojivo, lepidla pro průmyslové účely, přípravky na odstraňování leštidla, louhy v rozsahu třídy 1, chemické přípravky pro nakládání a uzení masa pro průmyslové účely, peroxid vodíku, zemina pro pěstování, protipožární přípravky (směsi), průmyslové chemikálie, rozpouštědla pro fermeže a laky, sladidla umělá, soda kalcinovaná, soli v rozsahu třídy 1, štěpařský vosk na stromy, vápenec (uhličitán vápenatý); (2) barvy v rozsahu třídy 2, laky v rozsahu třídy 2, antikoroziní přípravky, barviva v rozsahu třídy 2, prostředky pro ochranu dřeva a kovu, mořidla v rozsahu třídy 2, kovové prášky a fólie pro malíře, kalafuna, ředidla pro barvy a laky, saze vzniklé hořením (barvivo), šelak; (3) alkálie a amoniak (čisticí prostředky), mýdla, antistatické přípravky pro použití v domácnosti, apretační přípravky pro žehlení prádla, barvy na vlasy a vousy, přípravky pro odbarvování, kosmetické odlakovače, bělicí přípravky na prádlo, brusiva v rozsahu třídy 3, brusná plátna a papír, cididlo, čisticí mléko pro toaletní účely, toaletní a čisticí prostředky, depilační přípravky, deodoranty pro osobní potřebu, přípravky na holení, kamenec (antiseptický přípravek) po holení, kapaliny na mytí skel do ostříkovačů vozidel, kolínská voda, kosmetické neceséry, kosmetické přípravky, kosmetické tužky, koupelové soli, nikoliv pro medicijnální účely, pleťové masky, krém na obuv a kůži, kosmetické krémy, kosmetika, křída na čištění, parfémů, laky na vlasy a nehty, lepidla pro kosmetické účely, leštící přípravky, líčidla, louh sodný na praní, ozdobné obtisky pro kosmetické účely, oční řasy, odličovací přípravky, vlasové přípravky, peroxid vodíku pro kosmetické účely, leštidla na politury, prací a namáčecí prostředky, rtěnky, oční umělé řasy, šampony, terpentýn jako odmašťovací přípravek, toaletní přípravky, ústní vody, vlasové vody, vody po holení, voňavky, vosky spadající do třídy 3, zubní pasty, kosmetické přípravky pro zvířata; (4) benzin motorový, palivové brikety, dřevěné uhlí, knoty lampové, konzervační přípravky pro kůži (oleje a tuky), lín na pálení, mazací oleje a tuky, nafta topná a motorová, topný olej, motorový olej, paliva, pohonné látky, palivové dřevo, parafín, podpalovače, uhlí, grafit pro mazání, mazadla na obuv, plyny palivové, vosk včelí, svíčky, aditiva nechemická do motorových paliv, mazadla spadající do třídy 4; (5) absorpční tampony, vata pro lékařské účely, alkohol pro lékařské účely, dezinfekční přípravky pro hygienické účely, bílkovinová potrava pro lékařské účely, léčivé byliny, bylinné čaje k léčebným účelům, cukrovinky pro lékařské účely, diabetický chléb pro lékařské účely, dietetické nápoje a potraviny upravené pro lékařské účely, doplňky potravin pro lékařské účely, farmaceutické přípravky, pesticidy, fungicidy, gáza na obvazování, glukóza pro lékařské účely, herbicidy, repelenty proti hmyzu, lékařské přípravky pro

hubnutí, hygienické kalhotky, ubrousky napuštěné farmaceutickými vodičkami, vložky hygienické, vložky dámské, obvazy zdravotnické, knoty sírové pro dezinfekci, léčivé přípravky do koupele, lékárníčky, včetně obsahu, přísady do krmiva pro lékařské účely, přípravky na kuří oka v rámci této třídy, léčiva pro humánní medicínu, léčiva pro veterinární medicínu, leukoplast, minerální vody a soli pro lékařské účely, mléko sušené pro kojenec, přípravky proti molům, mouchám a ostatnímu hmyzu, mucholapky, přípravky na hubení hlodavců, obinadla hygienická, přípravky proti parazitům, potrava pro kojenec, přípravky na mytí psů s insekticidními účinky, přípravky pro péči o ústní dutinu k léčebným účelům, živočišné uhlí pro farmaceutické účely, peroxid vodíku pro lékařské účely, posilující přípravky (tonika) k léčebným účelům, přípravky pro čištění a osvětlení vzduchu, dětské pleny papírové jednorázové, dětské pleny textilní, kalhotky plenkové pro osoby trpící inkontinencí; (6) alobal (hliníková fólie), barely kovové, bazény kovové, bedny na nářadí kovové, čísla domovní kovová nesvítilí, řetězy a dráty kovové, drátěné pletivo, kovové dveře, kování dveří a oken, kovové rámy dveří a oken, železářské zboží, hřebíky, lana kovová, kovové klíče, kovové dveřní kliky a klepadla, kovadliny, kování pro nábytek, kovová střešní krytina, šrouby, kovové matice šroubové, nýty a podložky kovové, plechy ocelové, skoby a kramle kovové, vruty a výtzuže kovové, žebříky kovové, klece kovové pro zvířata, drobné železářské zboží, kovové kouřové roury, schránky kovové, kovové visací zámky, kovové pasty na divokou zvěř, kovové zvonečky; (7) střelnicí pistole na barvy, brusky (stroje), brusné kotouče (části strojů), čerpadla spadající do třídy 7, čističí stroje, generátory elektrické, elektromotory do strojů, elektrické mlýnky pro domácnost, frézky (stroje), vysavače prachu, hevery (stroje), hoblovky, kompresory (stroje), dřevobráběcí a kovoobráběcí stroje, kuchyňské stroje elektrické, lisy spadající do této třídy, ložiska kuličková (části strojů), mandly, mechanické ruční nástroje a nářadí, míchačky (stroje), myčky a na nádobí, nástroje jako části strojů, pily (stroje), pluh, pračky, sekačky na trávu (stroje), pletací stroje, šicí stroje, vrtačky elektrické ruční, stroje na krájení chleba, kladiva elektrická, odstředivky (stroje), elektrické svařovací přístroje, elektrody pro svářecí stroje; (8) brousíky, brusy, holicí čepelky, česačky na ovoce (ruční nářadí), depilační přístroje elektrické a neelektrické, dláta, hevery ruční, závitové hlavy (ruční nástroje), hmoždíře na drcení, hoblíky, holicí soupravy, holicí strojky elektrické nebo neelektrické, hrábě (ruční nářadí), vyťahovače hřebíků, zařízení pro hubení rostlinných škůdců, hustilky pneumatik ruční, pilníky (nástroje), kapesní nože, kladiva ruční, kleště, klíče maticové (ruční nástroje), vrtáky, otvárače konzerv neelektrické, kosa, kráječ neelektrické, krumpáče, lopaty, louskáčky na ořechy, pily a pilové listy (části ručního nářadí), lžice, špachtle, motyčky, naběračky spadající do této třídy, nástroje a nářadí s ručním pohonem, nebozezy (ruční nástroje), necessary na holicí potřeby, nože spadající do této třídy, příbory (nože, vidličky a lžice), nůžky, zahradnické nůžky, obloukové pily (ruční nástroje), očílky, palice (ruční nářadí), pinzety s výjimkou lékařských a chirurgických, ruční pistole na vytlačování tmelu, pohrabáče, postřikovače insekticidní ruční, pořízy, průbojníky, rašple, rýče, řezné nástroje ruční, sekery, srpy, svěráky, škrabky (ruční nástroje), šroubováky, vidle, vrtáky, ruční vrtačky neelektrické, výhrušnický a výstružnický (ruční nástroje), zahradnické nářadí ruční, závitníky (ruční nástroje), zednické lžice a kladiva, zbraně sečné a bodné, žací stroje na trávníky ruční, žehličky neelektrické, železné nářadí a řezné nástroje ruční, žiletky, nástroje a nářadí ruční neelektrické, rukojeti na nářadí nekovové; (9) počítačový software (nahrané počítačové programy) určený na příjem a zpracování údajů o produktech a službách elektronickým přenosem dat a následnou platbu za produkty a služby, software aplikace pro mobilní zařízení (stahovatelná) určená na příjem a zpracování údajů o produktech a službách elektronickým přenosem dat a následnou platbu za produkty a služby, počítačové paměti, nahrané počítačové programy, počítačové operační programy (nahrané), monitorovací počítačové programy, čtecí zařízení (zařízení na zpracování údajů), skenery (zařízení na zpracování údajů), počítačové programy (stahovatelné), počítačové software aplikace (stahovatelné), nabíječky akumulátorů a pro elektrické baterie, akumulátory elektrické, akustická a světelná poplachová zařízení, měřicí přístroje, ampérmetry, reproduktory, antény, automobilové výstražné trojúhelníky, autorádia, barometry, baterie spadající do této třídy, brýle, pouzdra na brýle, buzoly (směrové), bzučáky, čočky kontaktní a optické, dalekohledy, požární hlásiče, diapozitivy, promítací přístroje, diktafony, magnetické disky, kompaktní disky, disky nahrané, disky optické, dozimetry, elektrické dráty, elektrické dveřní zvonky, elektrické kabely a spojky, svorky a konektory elektrické, elektronické měniče frekvence pro vysokorychlostní elektromotory, expoziometry, faxy, filmové kamery, filmy exponované, fotografické filtry, fotoaparáty, gramofonové desky, gramofony, hasicí přístroje, hvězdičské dalekohledy, jističe, pojistky, kalkulačky, kondenzátory elektrické, kopírovací stroje, kukátka (dveřní průzory – zvětšující čočky), laptopy (počítače), vodováhy,

lihoměry, magnetické nosiče dat, magnetofony, ochranné masky, matematické přístroje, megafony, měřidla, mikrofony, mikroskopy, neprůstředné vesty ochranné, nosiče dat spadající do této třídy, ochranné obleky a obuv, ochranné přílby, ochranné rukavice, ochranné štíty na obličej, optické výrobky (zvětšovací skla), plátina promítací, plotry (vynášecí přístroje), záchranné plovací pásy a vesty, vypínače, audio a video přijímače, přístroje pro nahrávání a reprodukci zvuku či obrazu, telefony, radary, radia, spínače, stativy na fotoaparáty, teploměry - s výjimkou lékařských, váhy, videotelefony, zástrčky, zásuvky a ostatní elektrické spojky, závaží, záznamník telefonní, optická řetězla, zvětšovací přístroje, žárovky promítací - diaprojektory; (10) bandáže spadající do této třídy, berle pro tělesně postižené, boty pro lékařské účely, dudlíky pro děti a kojenec, dětské lahve, pomůcky na kojení, chrániče sluchu, kondomy, přístroje na měření krevního tlaku, křesla a lůžka pro lékařské účely, matrace pro lékařské účely, mísy lůžkové pro nemocné, masážní přístroje, elastické punčochy na křečové žíly, rukavice pro lékařské účely, teploměry pro lékařské účely, matrace nafukovací pro lékařské účely, matrace porodnické, naslouchátka, odsávkačy mateřského mléka, ochranné pomůcky proti proleženinám, ortopedické pomůcky, pesary, podušky a pokrývky vyhřívané pro lékařské účely, elektrické přístroje pro kosmetické masáže; (11) akvarijní přístroje na vytápění a čištění, baterie vodovodní, baterky (kapesní i elektrické svítilny), bidety, topné články, drězy, elektrické kávovary, elektrické lampy, elektricky vyhřívané podušky a příkrývky, s výjimkou podušek pro lékařské účely, filtry na pitnou vodu, fontány, elektrické fritězy a grily, chladicí stroje, přístroje a zařízení, chladničky, jogurtovače elektrické, sprchovací kabiny, kamna, pece, sporáky, klimatizační zařízení, kohoutky potrubní, elektrické konvice, výhřevné kotle, koupelnové armatury, obklady (vyzdívky koupelnové), krby, kuchyňská odsávací zařízení, lampy, lustry, ledničky, elektricky vyhřívané nánožníky, zařízení pro ohřev teplé vody, ohříváče, toustovače, osvětlovací přístroje a zařízení, pečicí trouby, řetězy barevných žárovek pro slavnostní osvětlení, sanitární přístroje a zařízení, saunová zařízení, sedátka (záchodová), stínidla na lampy, stropní světla, automatické sušičky prádla, šamot (příslušenství pro kamna), elektrická vánoční světla na stromky, ventilátory, vodovodní zařízení, elektrické výbojky pro osvětlení, zapalovače spadající do této třídy, žárovky, vše v rámci této třídy, kapesní svítilny, zářivky (svítidla); (12) pneumatiky, bezpečnostní sedačky pro děti (automobilové), čluny, dětské kočárky, tříkolky, duše pro pneumatiky, gumové záplaty na opravy duší pneumatik vozidel, dvoukolové vozíky, galusky (bezdušové pneu) jízdních kol a motocyklů, hnací mechanismy pro pozemní vozidla, houkačky pro vozidla, jízdní kola, karoserie automobilů, kolečka, trakaře, potahy na sedadla vozidel, sněhové řetězy pro motorová vozidla, saně, vesla, nákupní vozíky, nosiče zavazadel na jízdní kola a pro motorová vozidla, náhradní díly pro výše uvedené výrobky ve třídě 12 zařazené v této třídě; (13) ohňostroje, vrhací a metací rakety (ohňostrojové), prskavky a rachejtle (zábavní pyrotechnika); (14) brože (šperky), budíky, klenotnické zboží pokovené drahými kovy, drahé kameny, hodinky, jehlice (ozdobné, šperky), klenoty, medailony (šperky), mince, manžetové knoflíky, náhrdelníky, náramky, náušnice, pouzdra na šperky, šperky, šperkovičky, štras (bižuterní sklo k napodobení drahých kamenů), stříbrnické a zlatnické zboží, vše v rámci této třídy; (15) hudební nástroje, ladící klíče, dusátka na hudební nástroje, stojany hudební na noty, trsátka, struny pro hudební nástroje; (16) archy papíru, alba, atlasy, balicí papír, barvicí pásy do psacích strojů, barvy vodové, blahopřání, bloky, brožury, celofán, periodika, tuš, číslovačky, kancelářské děrovačky, desky na dokumenty, dopisní papír, etikety kromě textilních, filtrační papír, fotografie, globusy, reprodukce grafické, grafiky, gumy na mazání, hmota modelovací, houbičky kancelářské, inkousty, kalendáře, kancelářské potřeby s výjimkou nábytku, kancelářské sponky, kapesníky papírové, kartóny, knihy, krejony (patentní tužky), křívítka, lepicí pásy a lepidla pro kancelářské účely a pro domácnost, lístky, malířské potřeby, mapy, napínáčky, noviny, nože na papír, nožíky pro kancelářské účely, obálky, obaly spadající do této třídy, obtisky, ořezávátka, papír, papír toaletní, papírnické výrobky, ubrousky papírové, ubrusy papírové, pastelky, pečební vosk, plakáty, plány, pohlednice, poštovní známky, potřeby na psaní, praporky papírové, pravítka, prostírání papírové, psací stroje, pytlíky papírové, razítka, ručníky papírové, rýsovací potřeby, sešity, sešivačky (kancelářské potřeby), skicáky, školní potřeby, štetce, těžítka, tiskopisy, tužky, učební pomůcky kromě přístrojů, fólie na balení z plastických hmot, malířské válečky pro interiéry, zápisníky, zpěvníky; (17) fólie z plastických hmot spadající do této třídy, hadice spadající do této třídy, izolační materiály, izolační tkaniny, lepicí pásy kromě pásek pro léčebné účely, pro kancelářské účely a pro použití v domácnosti, minerální vlna (izolační materiál), plst izolační, těsnící podložky z pryže (nikoli pro vodovodní kohoutky), pryž spadající do této třídy, materiály v rámci této třídy zabraňující šíření tepla, skleněná vlna (izolační materiál), tepelné izolační

materiály a výrobky, materiál na těsnění, těsnící tmely, tmely a ucpávky spadající do této třídy, materiál na vycpávky z pryže nebo z umělých hmot; (18) aktovky, batohy, brašny, cestovní kufrý, deštníky, diplomatky, hole, chlebníky, kabelky, kožená galanterie, kůže, kožešiny (kůže zvířat), kufříky, diplomatické a na doklady, nákupní tašky, náprsní tašky, pouzdra na navštívenky a karty, pouzdra na klíče (kožená galanterie), obojky pro zvířata, peněženky, kožené potahy, ruksaky, kožené řemínky, sedlářské výrobky, slunečníky, šňůry kožené, tašky na kolečkách, vodítka; (19) akvária (konstrukce), altány (nekovové konstrukce), bazény plavecké nekovové, cementové zboží, dehet, lepenka pro stavební účely, dřevo opracované, dveře nekovové, sošky z kamene, betonu a mramoru, geotextilie, stavební konstrukce nekovové, kůly nekovové, latě, nátěrové hmoty pro stavební účely, obkladačky (dlaždice na stěny nekovové), obklady zdi nekovové, parkety, prkna, překližka, sádra, skleníky nekovové, sklo spadající do této třídy, stavby přenosné nekovové, tašky střešní nekovové, vrata nekovová; (20) bambus, boudy pro domácí zvířata, nábytek bytový a kancelářský, gauče, hmoždinky nekovové, kádě nekovové, kolébky, koše, křesla, lavičky, lehátka skládací, lenošky, matrace, obrazové lišty a rámy, ošatky, pohovky, police, polštáře, ponky, postele, prádelníky, proutěné zboží, ratan, sláma pletená, s výjimkou rohoží, slamníky, stoličky a stoly, stojany spadající do této třídy, truhlářské umělecké výrobky, tyče záclonové, žebříky nekovové, židle, stoly kovové, židle kolečkové; (21) bandasky, cedníky, cestovní lahve, cukřenky, čajníky, čajové soupravy, čistící potřeby, dávkovače mýdla, dávkovače papírových ručníků, dávkovače toaletního papíru, demižony, klece pro domácí zvířata, drátěnky na čištění, džbánky, figurky z porcelánu, terakoty nebo skla, kuchyňské formy a formičky, formy na koláče, neelektrické grily pro použití na pečení, hadry na čištění, hluboké mísy, houby mycí, hrnce, hrnčičské zboží, hřebeny, neelektrické chladicí nádoby, prkénka kuchyňská na krájení a schránky na chléb, kartáče spadající do této třídy, kartáčky zubní, kastroly, kávové soupravy, kbelíky, květináče, koše na odpadky, kotlíky, kuchyňské nádoby, lisy na ovoce pro domácnost, s výjimkou elektrických, majolika, mísy, mixéry ruční pro použití v domácnosti, mlýnky ruční pro domácnost, mopy, naběračky, nádoby kuchyňské, nádoby na smetí, nálevky (trychtýře), nit zubní, nožníky, obaly na mýdlo, otvíráky lahví, pánve na smažení, párátko, pastičky na hmyz a hlodavce, pepřenky, plácačky na mouchy, plácačky na koberce, podnosy, porcelán, potřeby kuchyňské neelektrické, s výjimkou potřeb z drahých kovů, potřeby toaletní, prádelní kolíky, prádelní sušáky, prkna žehlicí, krabice na jídlo, pudřenky, rozstříkovače na vaňovky, rožně pro použití na pečení (ne jako součásti kuchyňského zařízení), rukavice pro domácnost, sběračky kuchyňské, stolní servisy, sklenice na pití, slánky, smetáky, stojánky spadající do této třídy, struhadla, svícný, šálky, škopky, šlehače ruční, dříče kuchyňské s výjimkou elektrických, tácky papírové k použití v domácnosti, talíře papírové, talíře, termosky k použití v domácnosti, tlakové hrnce, s výjimkou elektrických, utěrky na čištění, válečky na těsto, vaničky, vědra, vykrajovátko na pečivo, výrobky z křišťálového skla, vývrtky, žejdlíky, nádoby z drahých kovů, tácky (misky) pod květináče nekovové, ruční mlýnky pro domácnost, elektrické zařízení pro vábení a hubení hmyzu, plechy pečící, kuchyňská prkénka na maso; (22) lana, s výjimkou kovových, provazy, materiály na vycpávky (jiné než z gumy a plastů), lýko, venkovní rolety textilní a markýzy z textilu ze syntetických vláken, motouzy, papírové provazy, pásky balící nekovové, plachty spadající do této třídy, upínací popruhy nekovové pro manipulaci s nákladem, pytle na přepravu a uskladnění volně uložených materiálů, síť spadající do této třídy, stany; (23) nitě a příže spadající do této třídy, předená vlna; (24) bavlněné látky, barchet, brokát, cestovní příkrývky, damašek, flanel, flauš, hedvábí, jutový textil, kaliko, kanava, kapesníky látkové, kartoun, krep, látky (textilie), lůžkoviny, manšestry, matracovina, moskytiéry, nábytkové potahy ochranné, záclony, plátno, plst spadající do této třídy, podšívky, potahy na nábytek z textilních materiálů, prádlo ložní a stolní, prostěradla, povlečení, přehozy, pytlovina, ručníky textilní, samet, spací pytle, sukno, sypkovina, taft, textilie (materiály), tkaniny, tyl, úplety, vlaječky (ne z papíru), záclonovina; (25) bačkory, baretý, boty, bundy, čapky, čepice, galoše, holínky, kabáty, kalhotky, kamaše, kapesníčky do vrchní kapsy saka, kapuce, klobouky, kombinézy, konfekce, korzety, kostýmy, košile, koupací pláště, kožešiny (oděvy), kravaty, legíny, límce, lyžařská obuv, obuv, sportovní obuv, oděvy, oděvy nepromokavé, sportovní oděvy, opasky, plavky, pantofle, pletené zboží, podprsenky, podvazky, ponožky, prádlo spodní, pulovry, punčochy, pyžama, rukavice, saka, sandály, spodky, střevice, sukne, svetry, šály, šátky, šle, nátlínky, uniformy, vesty, výbavičky pro novorozence, zástěry, župany; (26) bambule, cedulky na prádlo, dracouny (prýmařské zboží), flitry na oděvy, galanterie textilní, gumy do prádla, hříbky na látání, jehelníky, jehlice pletací a háčkovací, jehly, kalouny, kanýry, knoflíky, krabice na šicí potřeby, krajky, květiny umělé, lacety, lemovky, natačky do vlasů, s výjimkou elektrických, nažehlovací záplaty na opravu textilu, ovoce umělé,

ozdobné jehlice, ozdoby (výšivky), ozdoby na obuv ne z drahých kovů, paruky, patentky, prýmařské zboží, přezky na oděvy, obuv a opasky, sítky na vlasy, spony do vlasů, stuhy, šněrovadla, šňůry, tkanice, vázačky, výšivky, zdrhovadla; (27) koberce, linoleum, podlahové krytiny, předložky, rohožky u dveří nekovové, tapety, s výjimkou textilních, tělocvičné žíněnky, umělé trávníky; (28) autíčka na hrani, automobilové modely zmenšené, bazény plavecké (potřeby pro hru), biliardy, boby, boty na bruslení s upevněnými bruslemi, zařízení a náčiní na bowling, boxerské rukavice, brusle kolečkové, činky, stolní hry, sportovní nářadí, divadelní masky, draci létající, golfové vybavení, gymnastické zařízení, rybářské náčiní, hokejky, sportovní zboží zařazené v této třídě, horolezecká výstroj, houpačky, kuželky, šachy, kuličky na hrani, hračky, hry, digitální hry, chraštítka, jízdní kola nehybná (rotopedy), kapsle do kapslových pistolí (hračky), rogala (hračky), koloběžky (hračky), loutky, náčiní pro lukostřelbu, lyže, lyže surfovací a vodní, maňasci, míče, návnady pro rybáře, ozdoby na vánoční stromky, s výjimkou osvětlení a cukrovinek, pátky hráčské (sportovní náčiní), panenky, ploutve na plavání a potápění, puky hokejové, sportovní rukavice spadající do této třídy, síť jako sportovní potřeby, skateboards, stojany na vánoční stromčky, stromčky vánoční umělé, šachovnice, šipky (hra), terče, vázání na lyže, hrací karty, konfety, kruhy na plavání; (29) ančovičky (neživé), arašidy zpracované, vaječný bílek, bramborové lupínky, bujóny, cibule konzervovaná, čočka konzervovaná, datle zpracované, droby, drůbež (neživá), džemy, fazole konzervované, gamátí (neživí), hrách konzervovaný, hranolky bramborové, rozinky, huspeniny, játra, jedlé oleje a tuky, jogurt, kandované ovoce, kaviár, kefir, klobásy, salámy, párky, kokosová moučka, konzervy masové, konzervy rybí, konzervovaná zelenina, korýši, s výjimkou živých, krevety neživé, kůry ovocné, kyselé zelí, langusty a lanýže konzervované, losos (neživý), mandle zpracované, margarín, marmeláda, máslo, maso, masové extrakty, měkkýši neživí, mléčné nápoje, mléčné výrobky, mléko, mražené ovoce, mušle neživé, nakládaná zelenina, nasolené potraviny spadající do této třídy, olivy konzervované, oříšky zpracované, konzervované ovoce, ovocné rosoly, paštiky, polévky, raci, s výjimkou živých, rajčatový protlak, ryby neživé, saláty ovocné a zeleninové, sardinky a sledí (neživí), slanina, smetana, sušená vejce, syrovátka, šlehačka, šunka, tofu, tuňák, uzeniny, vejce, zvěřina, houby konzervované, želatina, pokrmy a jídlo rychlého občerstvení, připravené převážně z výrobků zahrnutých ve třídě 29, ze zeleniny nebo ovoce, z masa, ryb, drůbeže, vajec, uzenin, občerstvení na bázi ovoce náležící do třídy 29, ovocná dřeví, ovocné polévky, přislazené ovoce (naložené v cukru), občerstvení na bázi zeleniny náležící do třídy 29, zeleninové polévky, jablečné pyré, zeleninové šťávy na vaření, rajčatová šťáva na vaření; (30) anýz, aromatické přípravky do potravin, badyán, bramborová moučka pro lidskou potřebu, cikorka, cukr, čaj, nápoje na bázi čaje, ledový čaj, čokoládové nápoje, droždí, glukóza pro výživu, hořčice, chuťové přísady, ječmen loupaný a mletý, kakao, kakaové nápoje, kandys, kapary, kari, kaše spadající do této třídy, káva, kávoviny, kávové nápoje, koření, kroupy, krupice, kuchyňská sůl, kukuřice mletá, kukuřice pražená, kukuřičné vločky, kypřící prášek, lékořice, lepek (potravinářský), listové těsto, majonéza, maltóza (sladový cukr), med, melasa, mouky, mšičky, muškátové ořechy, nápoje na bázi čaje, nové koření, ocet, omáčka sójová, vločky ovesné a kukuřičné, palačinky, paprika jako koření, pepř, pizzy, potraviny škrobovitě, příchutě (aroma), pudinky, rýže, ságo, skořice (koření), šafrán (koření), škrob jako potrava, tapioka, těsta, těstoviny, vanilin (vanilková náhražka), vanilka (příchut'), zálivky na ochucení, zázvor, zmrzlina, pokrmy a jídlo rychlého občerstvení, připravené převážně z výrobků zahrnutých ve třídě 30, z těstovin, těsta, obilnin, rýže, moučných potravin, omáčky do salátů, cukrářské výrobky, pekárenské výrobky, chléb, pečivo, sendviče, obložené a plněné pečivo, obložené chlebičky, výrobky z mouky, dorty, pochutiny na bázi cereálií, sušenky, suchary, keksy, biskvity, byliny konzervované; (31) arašidy čerstvé, bílkoviny (proteiny) pro zvířata, jalovčinky, brambory čerstvé, byliny čerstvé jako koření, čerstvá cibule, čerstvé citrusové ovoce, čekanka salátová, čerstvé ovoce a zelenina, dřevo surové, fazole čerstvé, hlávkový salát, hospodářská zvířata, houby čerstvé, hrách čerstvý, hrozny čerstvé, chléb svatojánský (lusky rohovníku), chmel, chovatelské a pěstitelské produkty, ječmen (nezpracovaný), jikry rybí pro líhnutí, plůdek, čerstvé kaštaný, keře, kolové ořechy (plody kolovníku), korýši živí, kořen čekanky, krmiva pro zvířata, krmné směsi, kukuřice čerstvá, květiny živé, květiny sušené, langusty (živé), moučka pro zvířata, nezpracované obilí, okurky a olivy čerstvé, čerstvé ořechy, otruby, oves (nezpracovaný), píce, podestýlky (výrobky pro zvířata), podhoubí (houbová kultura pro výsev), pokrutiny spadající do této třídy, čerstvý pórek, psí suchary, pšenice (nezpracovaná), rašelina jako podestýlka, revěň (čerstvá), réva vinná, rostliny, rýže (keře), ryby živé, řepa čerstvá, sadby, semena rostlin, seno, sépie (kostí pro ptáky), sezam (nezpracovaný), slad na výrobu piva a lihovin, sláma jako krmivo a podestýlka, stelivo (výrobky pro zvířata), šrot pro zvířata, tykev čerstvá, ústřice živé, živé vánoční stromky,

zrní (obilniny, semena), zvířata domácí, žito (nezpracované); (32) nealkoholické nápoje, ovocné a zeleninové šťávy (nápoje), ovocno-zeleninové nápoje, nealkoholické výtažky z ovoce, nealkoholické nápoje na bázi ovocných a zeleninových šťáv, ovocné nektary, ovocné džusy, zeleninové džusy, nealkoholické nápoje míchané z ovocných a zeleninových šťáv, míchané nealkoholické nápoje na bázi směsi ovocných a zeleninových šťáv, nealkoholické koktejly, minerální vody, mošty, šumivé nápoje nealkoholické, příchutě na výrobu nápojů, sirupy a jiné přípravky na výrobu nápojů, iontové nápoje, pivo, sodová voda, sirupy pro přípravu nápojů, sladové nápoje, stolní voda, syrovátkové nápoje; (33) alkoholové esence, alkoholické nápoje, alkoholové extrakty, aperitivy, brandy, destilované nápoje, likéry a pálenky, gin, mošty s alkoholem, alkoholické koktejly, lihoviny, medovina, rum, saké, víno, vodka, whisky; (34) cigaretové filtry, cigaretové papírky, cigaretové špičky (náustky), cigarety, čističe dýmek, doutníky, dózy na tabák, dýmky, plyn do zapalovačů, popelníky, šňupavý tabák, tabák, tabatěrky, zapalovače pro kuřáky, žvýkací tabák, zápalky; (35) hospodářské (ekonomické) prognózy, informace obchodní a podnikatelské, marketingové studie, organizační a ekonomické poradenství, služby v oblasti srovnávání cen, kopírování dokumentů, organizování výstav komerčních nebo reklamních, pronájem reklamních ploch, předvádění zboží, reklamní agentura, průzkum trhu, aranžování zboží, maloobchodní prodej v obchodech, supermarketech, hypermarketech, mini-marketech, nebo z katalogu se smíšeným zbožím prostřednictvím zásilkového prodeje, nebo prostřednictvím telekomunikací, nebo z internetových stránek maloobchodních služeb se smíšeným zbožím, pro všechny druhy potravin a nepotravinářských výrobků, reklama, propagační služby, šíření reklamních a propagačních materiálů, zaslání reklamních oznámení a materiálů zákazníkům a jejich aktualizace (letáky, prospekty, tiskoviny, vzorky), předvádění zboží, cílené zaslání reklamních materiálů, průzkum trhu, marketing, distribuce vzorků, vylepování plakátů, organizace a management propagačních a motivačních programů, uchovávání a vyhledávání informací v oblasti podpory maloobchodního a velkoobchodního prodeje, uspořádání a organizace zásob a regálů, řízení zásob a zboží, inventurní služby, podpora prodeje (tzv. merchandising) potravinářských a nepotravinářských výrobků prodávaných v maloobchodních a velkoobchodních prodejnách, obchodní administrativní, administrativní zpracování nákupních objednávek, vedení kartoték v počítači (řízení souboru), aktualizování reklamních materiálů, dodavatelské služby pro třetí osoby (nákup výrobků a služeb pro jiné podniky), obchodní nebo podnikatelské informace a jejich poskytování, manažerské poradenství, manažerské poradenství v oblasti franšizových koncepcí, poradenství v oblasti nákupu, konzultace a poradenství v oblasti marketingu a obchodu, správa počítačových souborů, sběr a seřazování údajů do počítačových databází, sestavování statistik, poskytování obchodních informací a rad spotřebitelům (mimo jiné prostřednictvím webových stránek), správa spotřebitelských věrnostních programů, reklama on-line v počítačové síti, reklamní agentury, rozšiřování reklamních nebo inzertních materiálů, vydávání, zveřejňování, oznámení, vyhlášení a publikování reklamních textů, televizní a rozhlasová reklama, licence na výrobky a služby (komerční správa), styk s veřejností; (36) finanční analýzy a informace, bankovníctví, financování koupě na splátky, organizování sbírek; (37) mytí automobilů, čištění šatstva, praní a mandlovaní prádla, opravy obuvi, opravy šatstva; (38) rádiové a televizní vysílání, tisková agentura, informační kanceláře, posílání zpráv, elektronická pošta; (39) balení zboží, doprava potravin, automobilová doprava, pronájem skladů a mrazicích boxů, ukládání a vykládání zboží do regálů, skladování zboží, poskytování informací o skladování, přeprava zboží, doručování zboží, novin a časopisů, doručovací a kurýrní služby, doprava, organizování cest, poskytování informací o dopravě, doručování květin, taxislužba; (40) zpracování potravin a nápojů, konzervování potravin a nápojů, mlynářství, zhotovování kopií klíčů, kopírování fotografií, krejčovství; (41) soutěžní a zábavní činnost, výchova, vzdělávání, sportovní a kulturní aktivity, fotografování, poskytování informací o možnostech rekreace, zábavy, vzdělávání a výchově, výcvik, školení a zkoušky, hodnocení způsobilosti zaměstnanců (zkoušení a přezkušování) v rámci podnikání, vydavatelská činnost, organizování vzdělávacích nebo zábavních pořadů a soutěží; (42) projektová činnost, dárkové balení (návrhářské služby), kontrola kvality zboží a služeb, expertizy, navrhování výrobků, oděvů a obalů, vývoj a výzkum nových výrobků, navrhování a vývoj počítačového hardwaru a softwaru, správa webových stránek, služby poskytovatele aplikačních služeb, poskytovatel aplikačních služeb (ASP) zaměřený na software pro přijímání, přenášení a zobrazování poukazů a přijímání a přenášení dat pro nákup zboží a služeb, poskytovatel aplikačních služeb (ASP) zaměřený na software pro poskytování informací spotřebitelům týkajících se slev, poukazů a speciálních nabídek na zboží nebo služby třetích osob, služby v oblasti informačních technologií, počítačové programování, navrhování

počítačového softwaru, instalace počítačového softwaru, údržba softwaru, aktualizace počítačového softwaru; (43) služby v oblasti pohostinství (potravin a nápoje), služby poskytování jídel a nápojů přes ulici, provozování zařízení rychlého občerstvení, lahůdkářská výroba, příprava a dodávka jídel na objednávku, bufety, jídelny, provozování kaváren, kafeterií a snack-barů, hostinská činnost, samoobslužné restaurace, catering, služby dodávání jídel a nápojů k okamžité spotřebě, služby zajišťující stravování a nápoje, příprava pokrmů a nápojů, smluvní gastronomické služby, pronájem židlí, stolů, ubrusů a nápojového skla, pronájem kuchyňského a restauračního vybavení; (44) aranžování květin, služby optiků, pronájem zemědělských strojů a zařízení; (45) půjčování šatů a obleků, opatrování a doprovázení osob, zejména dětí, hlídací služba.

- (591) Barevná
 (730) **Albert Česká republika, s.r.o.**, Radlická 520/117, Praha 5, Jinonice, 15800, CZ
 (740) HAVEL & PARTNERS s.r.o., Mgr. Ivan Rámeš, advokát, Na Florenci 2116/15, Praha 1, Nové Město, 11000

- (210) **O-567441**
 (220) 22.10.2020
 (320) 22.10.2020
 (511) 1, 2, 3, 4, 5, 6, 7, 8, 9, 10, 11, 12, 13, 14, 15, 16, 17, 18, 19, 20, 21, 22, 23, 24, 25, 26, 27, 28, 29, 30, 31, 32, 33, 34, 35, 36, 37, 38, 39, 40, 41, 42, 43, 44, 45
 (540)



- (510) (1) agrochemikálie s výjimkou fungicidů, herbicidů, insekticidů a přípravků na hubení parazitů, aktivní uhlí, chemické látky zjasňující barvy pro průmyslové účely, bělicí přípravky (odbarvovače) pro průmyslové účely, benzoová kyselina, bílkoviny živočišné nebo rostlinné jako suroviny, brzdové kapaliny, prostředky pro čišťení tekutin, přípravky pro čištění kůží, chemická činidla (jiná než pro lékařské a veterinární účely), filtrační přípravky pro čištění tekutin, zejména vody, přípravky proti zamžení čoček, defolianty (chemické prostředky pro odpad listů), destilovaná voda, dextrin (apretura), dolomit pro průmyslové účely, metylalkohol pro průmyslové účely, dusíkaté vápno jako hnojivo, filmy citlivé neexponované, fotografický papír, chemikálie pro fotografii, glazury na keramiku, hnojiva, humus (zemina), chemikálie pro lesnictví, s výjimkou fungicidů, herbicidů, insekticidů a přípravků pro hubení hmyzu, impregnační chemické přípravky pro kůže a textil, kompost, chemické látky pro konzervaci potravin, rašelina jako hnojivo, lepidla pro průmyslové účely, přípravky na odstraňování leštidla, louhy v rozsahu třídy 1, chemické přípravky pro nakládání a uzení masa pro průmyslové účely, peroxid vodíku, zemina pro pěstování, protipožární přípravky (směsi), průmyslové chemikálie, rozpouštědla pro fermeže a laky, sladidla umělá, soda kalcinovaná, soli v rozsahu třídy 1, štěpařský vosk na stromy, vápenec (uhlíčitán vápenatý); (2) barvy v rozsahu třídy 2, laky v rozsahu třídy 2, antikoroční přípravky, barviva v rozsahu třídy 2, prostředky pro ochranu dřeva a kovu, mořidla v rozsahu třídy 2, kovové prášky a fólie pro malíře, kalafuna, ředidla pro barvy a laky, saze vzniklé hořením (barvivo), šelak; (3) alkálie a amoniak (čisticí prostředky), mýdla, antistatické přípravky pro použití v domácnosti, apretační přípravky pro žehlení oděvu, barvy na vlasy a vousy, přípravky pro odbarvování, kosmetické odlakovače, bělicí přípravky na prádlo, brusiva v rozsahu třídy 3, brusná plátina a papír, cididlo, čisticí mléko pro toaletní účely, toaletní a čisticí prostředky, depilační přípravky, deodoranty pro osobní potřebu, přípravky na holení, kamence (antiseptický přípravek) po holení, kapaliny na mytí skel do ostríkovacích vozidel, kolínská voda, kosmetické nesecery, kosmetické přípravky, kosmetické tužky, koupelové soli, nikoliv pro medicínské účely, pletčové masky, krém na obuv a kůži, kosmetické krémy, kosmetika, křída na čištění, parfémy, laky na vlasy a nehty, lepidla pro kosmetické účely, lešticí přípravky, líčidla, louh sodný na praní, ozdobné obtisky pro kosmetické účely, oční řasy, odličovací přípravky, vlasové přípravky, peroxid vodíku pro kosmetické účely, leštidla na polituru, prací

a namáčecí prostředky, rtěnky, oční umělé řasy, šampony, terpentýn jako odmašťovací přípravek, toaletní přípravky, ústní vody, vlasové vody, vody po holení, voňavky, vosky spadající do třídy 3, zubní pasty, kosmetické přípravky pro zvířata; (4) benzín motorový, palivové briкеты, dřevěné uhlí, knoty lampové, konzervační přípravky pro kůži (oleje a tuky), lín na pálení, mazací oleje a tuky, nafta topná a motorová, topný olej, motorový olej, paliva, pohonné látky, palivové dřevo, parafín, podpalovače, uhlí, grafit pro mazání, mazadla na obuv, plyny palivové, vosk včelí, svíčky, aditiva nechemická do motorových paliv, mazadla spadající do třídy 4; (5) absorpční tampony, vata pro lékařské účely, alkohol pro lékařské účely, dezinfekční přípravky pro hygienické účely, bílkovinná potrava pro lékařské účely, léčivé byliny, bylinné čaje k léčebným účelům, cukrovinky pro lékařské účely, diabetický chléb pro lékařské účely, dietetické nápoje a potraviny upravené pro lékařské účely, doplňky potravin pro lékařské účely, farmaceutické přípravky, pesticidy, fungicidy, gáza na obvazování, glukóza pro lékařské účely, herbicidy, repelenty proti hmyzu, lékařské přípravky pro hubnutí, hygienické kalhotky, ubrousky napuštěné farmaceutickými vůdickami, vložky hygienické, vložky dámské, obvazy zdravotnické, knoty sírové pro dezinfekci, léčivé přípravky do koupele, lékárníčky, včetně obsahu, přísady do krmiva pro lékařské účely, přípravky na kuří oka v rámci této třídy, léčiva pro humánní medicínu, léčiva pro veterinární medicínu, leukoplast, minerální vody a soli pro lékařské účely, mléko sušené pro kojení, přípravky proti molům, mouchám a ostatnímu hmyzu, mucholapky, přípravky na hubení hlodavců, obinadla hygienická, přípravky proti parazitům, potrava pro kojení, přípravky na mytí psů s insekticidními účinky, přípravky pro péči o ústní dutinu k léčebným účelům, živočišné uhlí pro farmaceutické účely, peroxid vodíku pro lékařské účely, posilující přípravky (tonika) k léčebným účelům, přípravky pro čištění a osvětlení vzduchu, dětské pleny papírové jednorázové, dětské plenky textilní, kalhotky plenkové pro osoby trpící inkontinencí; (6) alobal (hliníkové fólie), barely kovové, bazény kovové, bedny na nářadí kovové, čísla domovní kovová nesvítící, řetězy a dráty kovové, drátěné pletivo, kovové dveře, kování dveří a oken, kovové rámy dveří a oken, železářské zboží, hřebíky, lana kovová, kovové klíče, kovové dveřní kliky a klepadla, kovadliny, kování pro nábytek, kovová střešní krytina, šrouby, kovové matice šroubové, nýty a podložky kovové, plechy ocelové, skoby a kramle kovové, vruty a výztuže kovové, žebříky kovové, klece kovové pro zvířata, drobné železářské zboží, kovové kouřové roury, schránky kovové, kovové visací zámky, kovové pasty na divokou zvěř, kovové zvonečky; (7) stříkací pistole na barvy, brusky (stroje), brusné kotouče (části strojů), čerpadla spadající do třídy 7, čisticí stroje, generátory elektrické, elektromotory do strojů, elektrické mlýnky pro domácnost, frézky (stroje), vysavače prachu, hevery (stroje), hoblovky, kompresory (stroje), dřevoobráběcí a kovobráběcí stroje, kuchyňské stroje elektrické, lisy spadající do této třídy, ložiska kuličková (části strojů), mandly, mechanické ruční nástroje a nářadí, míchačky (stroje), myčky a na nádobí, nástroje jako části strojů, pily (stroje), pluhy, pračky, sekačky na trávu (stroje), pletací stroje, šicí stroje, vrtáčky elektrické ruční, stroje na krájení chleba, kladiva elektrická, odstředivky (stroje), elektrické svařovací přístroje, elektrody pro svářecí stroje; (8) brousny, brusy, holicí čepelky, česáčky na ovoce (ruční nářadí), depilační přístroje elektrické a neelektrické, dláta, hevery ruční, závitové hlavy (ruční nástroje), hmoždíře na drcení, hoblíky, holicí soupravy, holicí strojky elektrické nebo neelektrické, hrábě (ruční nářadí), vyťahovače hřebíků, zařízení pro hubení rostlinných škůdců, hustilky pneumatik ruční, pilníky (nástroje), kapesní nože, kladiva ruční, kleště, klíče maticové (ruční nástroje), vrtáky, otvárače konzerv neelektrické, kosy, kráječe neelektrické, krumpáče, lopaty, louskáčky na ořechy, pily a pilové listy (části ručního nářadí), lzíce, špachtle, motyčky, naběračky spadající do této třídy, nástroje a nářadí s ručním pohonem, nebozezy (ruční nástroje), neceséry na holicí potřeby, nože spadající do této třídy, příbory (nože, vidličky a lzíce), nůžky, zahradnické nůžky, obloukové pily (ruční nástroje), očílky, palice (ruční nářadí), pinzety s výjimkou lékařských a chirurgických, ruční pistole na vytlačování tmelu, pohrabáče, postřikovače insekticidní ruční, pořizy, průbojníky, rašple, rýče, řezné nástroje ruční, sekery, srpy, svěráky, škrabky (ruční nástroje), šroubováky, vidle, vrtáky, ruční vrtáčky neelektrické, vřehrubníky a výstružníky (ruční nástroje), zahradnické nářadí ruční, závitníky (ruční nástroje), zednické lzíce a kladiva, zbraně sečné a bodné, žací strojky na travníky ruční, žehličky neelektrické, železná nářadí a řezné nástroje ruční, žiletky, nástroje a nářadí ruční neelektrické, rukojeti na nářadí nekovové; (9) počítačový software (nahrané počítačové programy) určený na příjem a zpracování údajů o produktech a službách elektronickým přenosem dat a následnou platbu za produkty a služby, software aplikace pro mobilní zařízení (stahovatelná) určená na příjem a zpracování údajů o produktech a službách elektronickým přenosem dat a následnou platbu za produkty a služby, počítačové paměti, nahrané počítačové programy, počítačové operační programy (nahrané), monitorovací počítačové

programy, čtecí zařízení (zařízení na zpracování údajů), skenery (zařízení na zpracování údajů), počítačové programy (stahovatelné), počítačové software aplikace (stahovatelné), nabíječky akumulátorů a pro elektrické baterie, akumulátory elektrické, akustická a světelná poplachová zařízení, měřicí přístroje, ampérmetry, reproduktory, antény, automobilové výstražné trojúhelníky, autorádia, barometry, baterie spadající do této třídy, brýle, pouzdra na brýle, buzoly (směrové), bzučáky, čočky kontaktní a optické, dalekohledy, požární hlásiče, diapositivy, promítací přístroje, diktafony, magnetické disky, kompaktní disky, disky nahrané, disky přijímače, dozimetry, elektrické dráty, elektrické dveřní zvonky, elektrické kabely a spojky, svorky a konektory elektrické, elektronické měniče frekvence pro vysokorychlostní elektromotory, expozimetry, faxy, filmové kamery, filmy exponované, fotografické filtry, fotoaparáty, gramofonové desky, gramofony, hasící přístroje, hvězdářské dalekohledy, jističe, pojistky, kalkulačky, kondenzátory elektrické, kopírovací stroje, kukátka (dveřní průzory – zvětšující čočky), laptopy (počítače), vodováhy, lihoměry, magnetické nosiče dat, magnetofony, ochranné masky, matematické přístroje, megafony, měřidla, mikrofony, mikroskopy, neprůstředlné vesty ochranné, nosiče dat spadající do této třídy, ochranné obleky a obuv, ochranné přilby, ochranné rukavice, ochranné štíty na obličej, optické výrobky (zvětšovací skla), plátina promítací, plotry (vynášecí přístroje), záchranné plovací pásy a vesty, vypínače, audio a video přijímače, přístroje pro nahrávání a reprodukci zvuku či obrazu, telefony, radary, radia, spínače, stativy na fotoaparáty, teploměry - s výjimkou lékařských, váhy, videotelefony, zástřešky, zásuvky a ostatní elektrické spojky, závaží, záznamník telefonní, optická zrcadla, zvětšovací přístroje, žárovky promítací - diaprojektory; (10) bandáže spadající do této třídy, berle pro tělesně postižené, boty pro lékařské účely, dudlíky pro děti a kojení, dětské lahve, pomůcky na kojení, chrániče sluchu, kondomy, přístroje na měření krevního tlaku, křesla a lůžka pro lékařské účely, matrace pro lékařské účely, mísy lůžkové pro nemocné, masážní přístroje, elastické punčochy na křečové žíly, rukavice pro lékařské účely, teploměry pro lékařské účely, matrace nafukovací pro lékařské účely, matrace porodnické, naslouchátka, odsávačky mateřského mléka, ochranné pomůcky proti proleženinám, ortopedické pomůcky, pesary, podušky a pokrývky vyhřívané pro lékařské účely, elektrické přístroje pro kosmetické masáže; (11) akvarijní přístroje na vytápění a čištění, baterie vodovodní, baterky (kapesní i elektrické svítilny), bidety, topné články, drézy, elektrické kávovary, elektrické lampy, elektricky vyhřívané podušky a příkrývky, s výjimkou podušek pro lékařské účely, filtry na pitnou vodu, fontány, elektrické fritézy a grily, chladicí stroje, přístroje a zařízení, chladničky, jogurtovače elektrické, sprchovací kabiny, kamna, pece, sporáky, klimatizační zařízení, kohoutky potrubní, elektrické konvice, výhřevné kotle, koupelňové armatury, obklady (vyzdívky koupelňové), krby, kuchyňská odsávací zařízení, lampy, lustry, ledničky, elektricky vyhřívané nánožníky, zařízení pro ohřev teplé vody, ohříváče, toustovače, osvětlovací přístroje a zařízení, pečící trouby, řetězy barevných žárovek pro slavnostní osvětlení, sanitární přístroje a zařízení, saunová zařízení, sedátka (záchodová), stínidla na lampy, stropní světla, automatické sušičky prádla, šamot (příslušenství pro kamna), elektrická vánoční světla na stromky, ventilátory, vodovodní zařízení, elektrické výbojky pro osvětlení, zapalovače spadající do této třídy, žárovky, vše v rámci této třídy, kapesní svítilny, zářivky (svítidla); (12) pneumatiky, bezpečnostní sedačky pro děti (automobilové), čluny, dětské kočárky, tříkolky, duše pro pneumatiky, gumové záplaty na opravy duší pneumatik vozidel, dvoukolové vozíky, galusky (bezdusové pneu) jízdních kol a motocyklů, hnací mechanismy pro pozemní vozidla, houkačky pro vozidla, jízdní kola, karoserie automobilů, kolečka, trakaře, potahy na sedadla vozidel, sněhové řetězy pro motorová vozidla, saně, vesla, nákupní vozíky, nosiče zavazadel na jízdní kola a pro motorová vozidla, náhradní díly pro výše uvedené výrobky ve třídě 12 zařazené v této třídě; (13) ohňostroje, vrhací a metací rakety (ohňostrojové), prskavky a rachejtle (zábavní pyrotechnika); (14) brože (šperky), budíky, klenotnické zboží pokovené drahými kovy, drahé kameny, hodinky, jehlice (ozdobné, šperky), klenoty, medailony (šperky), mince, manžetové knoflíky, náhrdelníky, náramky, náušnice, pouzdra na šperky, šperky, šperkovičky, štras (bižuterní sklo k napodobení drahých kamenů), stříbrnické a zlatnické zboží, vše v rámci této třídy; (15) hudební nástroje, ladící klíče, dusítka na hudební nástroje, stojany hudební na noty, trsátka, struny pro hudební nástroje; (16) archy papíru, alba, atlasy, balicí papír, barvicí pásky do psacích strojů, barvy vodové, blahopřání, bloky, brožury, celofán, periodika, tuš, číslovačky, kancelářské děrovačky, desky na dokumenty, dopisní papír, etikety kromě textilních, filtrační papír, fotografie, globusy, reprodukce grafické, grafiky, gummy na mazání, hmota modelovací, houbičky kancelářské, inkousty, kalendáře, kancelářské potřeby s výjimkou nábytku, kancelářské sponky, kapesníky papírové, kartóny, knihy, krejony (patentní tužky), křívítka, lepicí pásky a lepidla pro

kancelářské účely a pro domácnost, listky, malířské potřeby, mapy, napínáčky, noviny, nože na papír, nožičky pro kancelářské účely, obálky, obaly spadající do této třídy, obtisky, ořezávátka, papír, papír toaletní, papírnické výrobky, ubrusy papírové, ubrusy papírové, pastelky, pečetní vosk, plakáty, plány, pohlednice, poštovní známky, potřeby na psaní, praporky papírové, pravítka, prošívací papírové, psací stroje, pytlíky papírové, razítka, ručníky papírové, rýsovací potřeby, sešity, sešivačky (kancelářské potřeby), skicáky, školní potřeby, štětce, těžítka, tiskopisy, tužky, učební pomůcky kromě přístrojů, fólie na balení z plastických hmot, malířské válečky pro interiéry, zápisníky, zpěvníky; (17) fólie z plastických hmot spadající do této třídy, hadice spadající do této třídy, izolační materiály, izolační tkaniny, lepicí pásy kromě pásek pro léčebné účely, pro kancelářské účely a pro použití v domácnosti, minerální vlna (izolační materiál), plst izolační, těsnící podložky z pryže (nikoli pro vodovodní kohoutky), pryž spadající do této třídy, materiály v rámci této třídy zabránující sálání tepla, skleněná vlna (izolační materiál), tepelně izolační materiály a výrobky, materiál na těsnění, těsnící tmely, tmely a upávky spadající do této třídy, materiál na vycpávky z pryže nebo z umělých hmot; (18) aktovky, batohy, brašny, cestovní kufry, deštníky, diplomaty, hole, chlebníky, kabelky, kožená galanterie, kůže, kožešiny (kůže zvířat), kufříky diplomatické a na doklady, nákupní tašky, náprsní tašky, pouzdra na navštívenky a karty, pouzdra na klíče (kožená galanterie), obojky pro zvířata, peněženky, kožené potahy, ruksaky, kožené řemínky, sedlářské výrobky, slunečníky, šňůry kožené, tašky na kolečkách, vodička; (19) akvária (konstrukce), altány (nekovové konstrukce), bazény plavecké nekovové, cementové zboží, dehet, lepenka pro stavební účely, dřevo opracované, dveře nekovové, sošky z kamene, betonu a mramoru, geotextilie, stavební konstrukce nekovové, kůly nekovové, latě, nátěrové hmoty pro stavební účely, obkladačky (dlaždice na stěny nekovové), obklady zdi nekovové, parkety, prkna, překližka, sádra, skleníky nekovové, sklo spadající do této třídy, stavby přenosné nekovové, tašky střešní nekovové, vrata nekovová; (20) bambusy, boudy pro domácí zvířata, nábytek bytový a kancelářský, gauče, hmoždinky nekovové, kádě nekovové, kolébky, koše, křesla, lavičky, lehátka skládací, lenošky, matrace, obrazové listy a rámy, ošatky, pohovky, police, polštáře, ponky, postele, prádelníky, protěné zboží, ratan, sláma pletená, s výjimkou rohoží, slamníky, stoličky a stoly, stojany spadající do této třídy, truhlářské umělecké výrobky, tyče záclonové, žebříky nekovové, židle, stoly kovové, židle kolečkové; (21) bandasky, cedníky, cestovní lahve, cukřenky, čajníky, čajové soupravy, čistící potřeby, dvěřky, dárkovače mýdla, dárkovače papírových ručníků, dárkovače toaletního papíru, demizony, klece pro domácí zvířata, drátěnky na čištění, džbánky, figurky z porcelánu, terakoty nebo skla, kuchyňské formy a formičky, formy na koláče, neelektrické grily pro použití na pečení, hadry na čištění, hluboké mísy, houbky mycí, hrnce, hrnčířské zboží, hřebeny, neelektrické chladicí nádoby, prkénka kuchyňská na krájení a schránky na chléb, kartáče spadající do této třídy, kartáčky zubní, kastrolky, kávové soupravy, kbelíky, květináče, koše na odpadky, kotlíky, kuchyňské nádoby, lisy na ovoce pro domácnost, s výjimkou elektrických, majolika, mísy, mixéry ruční pro použití v domácnosti, mlýnky ruční pro domácnost, mopy, naběračky, nádoby kuchyňské, nádoby na smetí, nálevky (trychtýře), nit zubní, nočníky, obaly na mýdlo, otvíráky lahví, pánve na smažení, párátko, pastí na hmyz a hlodavce, pepřenky, plácačky na mouchy, plácačky na koberce, podnosy, porcelán, potřeby kuchyňské neelektrické, s výjimkou potřeb z drahých kovů, potřeby toaletní, prádelní kolíky, prádelní sušáky, prkna žehlící, krabice na jídlo, pudřenky, rozstříkovače na voňavky, rožně pro použití na pečení (ne jako součásti kuchyňského zařízení), rukavice pro domácnost, sběračky kuchyňské, stolní servisy, sklenice na pití, slánky, smetáky, stojánky spadající do této třídy, struhadla, svícny, šálky, škopky, šlehače ruční, drtiče kuchyňské s výjimkou elektrických, tácky papírové k použití v domácnosti, talíře papírové, talíře, termosky k použití v domácnosti, tlakové hrnce, s výjimkou elektrických, utěrky na čištění, válečky na těsto, vaničky, vědra, vykrajovátko na pečivo, výrobky z křišťálového skla, vývrtky, žejdlíky, nádobí z drahých kovů, tácky (misky) pod květináče nekovové, ruční mlýnky pro domácnost, elektrické zařízení pro vábení a hubení hmyzu, plechy pečící, kuchyňská prkénka na maso; (22) lana, s výjimkou kovových, provazy, materiály na vycpávky (jiné než z gumy a plastů), lýko, venkovní rolety textilní a markýzy z textilu ze syntetických vláken, motouzy, papírové provazy, pásy balící nekovové, plachty spadající do této třídy, upínací popruhy nekovové pro manipulaci s nákladem, pytle na přepravu a uskladnění volně uložených materiálů, sítě spadající do této třídy, stany; (23) nitě a příže spadající do této třídy, předená vlna; (24) bavlněné látky, barchet, brokát, cestovní příkrývky, damašek, flanel, flauš, hedvábí, jutový textil, kaliko, kanava, kapesníky látkové, kartoun, krep, látky (textilie), lůžkoviny, manšestry, matracovina, moskytiéry, nábytkové potahy ochranné, záclony, plátno, plst spadající do této třídy, podšívky, potahy na nábytek z textilních materiálů, prádlo ložní

a stolní, prostěradla, povlečení, přehozy, pytlovina, ručníky textilní, samet, spací pytle, sukno, sypkovina, taft, textilie (materiály), tkaniny, tyl, úplety, vlaječky (ne z papíru), záclonovina; (25) bačkory, barety, boty, bundy, čapky, čepice, galoše, holínky, kabáty, kalhotky, kamaše, kapesníčky do vrchní kapsy saka, kapuce, klobouky, kombinézy, konfekce, korzety, kostýmy, košile, koupací pláště, kožešiny (oděvy), kravaty, legíny, límce, lyžařská obuv, obuv, sportovní obuv, oděvy, oděvy nepromokavé, sportovní oděvy, opasky, plavky, pantofle, pletené zboží, podprsenky, podvazky, ponožky, prádlo spodní, pulovry, punčochy, pyžama, rukavice, saka, sandály, spodky, střevíce, sukně, svetry, šály, šátky, šle, nátělníky, uniformy, vesty, vybavičky pro novorozence, zástěry, župany; (26) bambule, cedulky na prádlo, dracouny (prýmkařské zboží), flitry na oděvy, galanterie textilní, gummy do prádla, hříbky na látání, jehelníky, jehlice pletací a háčkovací, jehly, kalouny, kanýry, knoflíky, krabice na šicí potřeby, krajky, květiny umělé, lacety, lemovky, natáčky do vlasů, s výjimkou elektrických, nažehlovací záplaty na opravu textilu, ovoce umělé, ozdobné jehlice, ozdoby (výšivky), ozdoby na obuv ne z drahých kovů, paruky, patentky, prýmkařské zboží, přezky na oděvy, obuv a opasky, sítky na vlasy, spony do vlasů, stuhy, šněrovačla, šňůry, tkanice, vázačky, výšivky, zdrhovadla; (27) koberce, linoleum, podlahové krytiny, předložky, rohožky u dveří nekovové, tapety, s výjimkou textilních, tělocvičné žíněny, umělé trávníky; (28) autička na hraní, automobilové modely zmenšené, bazény plavecké (potřeby pro hru), biliardy, boby, boty na bruslení s upevněnými bruslemi, zařízení a náčiní na bowling, boxerské rukavice, brusle kolečkové, činky, stolní hry, sportovní nářadí, divadelní masky, draci létající, golfové vybavení, gymnastické zařízení, rybářské náčiní, hokejky, sportovní zboží zařazené v této třídě, horolezecká výstroj, houpačky, kuželky, šachy, kuličky na hraní, hračky, hry, digitální hry, chraštítka, jízdní kola nehybná (rotopedy), kapsle do kapslových pistolí (hračky), rogalá (hračky), koloběžky (hračky), loutky, náčiní pro lukostřelbu, lyže, lyže surfovací a vodní, maňásci, míče, návnady pro rybáře, ozdoby na vánoční stromky, s výjimkou osvětlení a cukrovinek, páčky hráčské (sportovní náčiní), panenky, ploutve na plavání a potápění, puky hokejové, sportovní rukavice spadající do této třídy, síť jako sportovní potřeby, skateboards, stojany na vánoční stromeček, stromečky vánoční umělé, šachovnice, šipky (hra), terče, vázání na lyže, hrací karty, konfety, kruhy na plavání; (29) ančovičky (neživé), arašidy zpracované, vaječný bílek, bramborové lupínky, bujóny, cibule konzervovaná, čočka konzervovaná, datle zpracované, droby, drůbež (neživá), džemy, fazole konzervované, gamátí (neživí), hrách konzervovaný, hranolky bramborové, rozinky, huspeniny, játra, jedlé oleje a tuky, jogurt, kandované ovoce, kaviár, kefir, klobásy, salámy, párky, kokosová moučka, konzervy masové, konzervy rybí, konzervovaná zelenina, korýši, s výjimkou živých, krevety neživé, kůry ovocné, kyselé zelí, langusty a lanýže konzervované, losos (neživý), mandle zpracované, margarín, marmeláda, máslo, maso, masové extrakty, měkkýši neživí, mléčné nápoje, mléčné výrobky, mléko, mražené ovoce, mušle neživé, nakládaná zelenina, nasolené potraviny spadající do této třídy, olivy konzervované, ořechy zpracované, konzervované ovoce, ovocné rosoly, paštiky, polévky, raci, s výjimkou živých, rajčatový protlak, ryby neživé, saláty ovocné a zeleninové, sardínky a sledí (neživí), slanina, smetana, sušená vejce, syrovátka, šlehačka, šunka, tofu, tuňák, uzeniny, vejce, zvěřina, houby konzervované, želatina, pokrmy a jídlo rychlého občerstvení, připravené převážně z výrobků zahrnutých ve třídě 29, ze zeleniny nebo ovoce, z masa, ryb, drůbeže, vajec, uzenin, občerstvení na bázi ovoce náležící do třídy 29, ovocná dřev, ovocné polévky, příslušené ovoce (naložené v cukru), občerstvení na bázi zeleniny náležící do třídy 29, zeleninové polévky, jablečné pyré, zeleninové šťávy na vaření, rajčatová šťáva na vaření; (30) anýz, aromatické přípravky do potravin, badyán, bramborová moučka pro lidskou potřebu, cikorka, cukr, čaj, nápoje na bázi čaje, ledový čaj, čokoládové nápoje, droždí, glukóza pro výživu, hořčice, chuťové přísady, ječmen loupáný a mletý, kakao, kakaové nápoje, kandy, kapary, kari, kaše spadající do této třídy, káva, kávoviny, kávové nápoje, koření, kroupy, krupice, kuchyňská sůl, kukuřice mletá, kukuřice pražená, kukuřičné vločky, kypřící prášek, lékořice, lepek (potravinářský), listové těsto, majonéza, maltóza (sladový cukr), med, melasa, mouky, mšlí, muškátové ořechy, nápoje na bázi čaje, nové koření, ocet, omáčka sójová, vločky ovesné a kukuřičné, palačinky, paprika jako koření, pepř, pizzy, potraviny škrobivé, příchuť (aroma), pudínky, rýže, ságo, skořice (koření), šafrán (koření), škrob jako potrava, tapioka, těsta, těstoviny, vanilin (vanilková náhražka), vanilka (příchuť), zálivky na ochucení, zázvor, zmrzlina, pokrmy a jídlo rychlého občerstvení, připravené převážně z výrobků zahrnutých ve třídě 30, z těstovin, těsta, obilnin, rýže, moučných potravin, omáčky do salátů, cukrářské výrobky, pekárenské výrobky, chléb, pečivo, sendviče, obložené a plněné pečivo, obložené chlebičky, výrobky z mouky, dorty, pochutiny na bázi cereálií, sušenky, suchary, keksy, biskvity, byliny konzervované; (31) arašidy čerstvé, bílkoviny (proteiny) pro zvířata,

jalovčinky, brambory čerstvé, byliny čerstvé jako koření, čerstvá cibule, čerstvé citrusové ovoce, čekanka salátová, čerstvé ovoce a zelenina, dřevo surové, fazole čerstvé, hlávkový salát, hospodářská zvířata, houby čerstvé, hrách čerstvý, hrozny čerstvé, chléb svatojánský (lusky rohovníku), chmel, chovatelské a pěstitelské produkty, ječmen (nezpracovaný), jikry rybí pro lihnutí, plůdek, čerstvé kaštiny, keře, kolové ořechy (plody kolovníku), korýši živí, kořen čekanky, krmiva pro zvířata, krmné směsi, kukuřice čerstvá, květiny živé, květiny sušené, langusty (živé), moučka pro zvířata, nezpracované obilí, okurky a olivy čerstvé, čerstvé ořechy, otruby, oves (nezpracovaný), píce, podestýlky (výrobky pro zvířata), podhoubí (houbová kultura pro výsev), pokrutiny spadající do této třídy, čerstvý pórek, psi suchary, pšenice (nezpracovaná), rašelina jako podestýlka, reveň (čerstvá), réva vinná, rostliny, růže (keře), ryby živé, řepa čerstvá, sadby, semena rostlin, seno, sépie (kosti pro ptáky), sezam (nezpracovaný), slad na výrobu piva a lihovin, sláma jako krmivo a podestýlka, stelivo (výrobky pro zvířata), šrot pro zvířata, tykev čerstvá, ústřice živé, živé vánoční stromky, zrní (obilniny, semena), zvířata domácí, žito (nezpracované); (32) nealkoholické nápoje, ovocné a zeleninové šťávy (nápoje), ovocno-zeleninové nápoje, nealkoholické výtažky z ovoce, nealkoholické nápoje na bázi ovocných a zeleninových šťáv, ovocné nektary, ovocné džusy, zeleninové džusy, nealkoholické nápoje míchané z ovocných a zeleninových šťáv, míchané nealkoholické nápoje na bázi směsí ovocných a zeleninových šťáv, nealkoholické koktejly, minerální vody, mošty, šumivé nápoje nealkoholické, příchutě na výrobu nápojů, sirupy a jiné přípravky na výrobu nápojů, iontové nápoje, pivo, sodová voda, sirupy pro přípravu nápojů, sladové nápoje, stolní voda, syrovátkové nápoje; (33) alkoholové esence, alkoholické nápoje, alkoholové extrakty, aperitivy, brandy, destilované nápoje, likéry a pálenky, gin, mošty s alkoholem, alkoholické koktejly, lihoviny, medovina, rum, saké, víno, vodka, whisky; (34) cigaretové filtry, cigaretové papírky, cigaretové špičky (náustky), cigarety, čističe dýmek, doutníky, dózy na tabák, dýmky, plyn do zapalovačů, popelníky, šňupavý tabák, tabák, tabatěrky, zapalovače pro kuřáky, žvýkací tabák, zápalky; (35) hospodářské (ekonomické) prognózy, informace obchodní a podnikatelské, marketingové studie, organizační a ekonomické poradenství, služby v oblasti srovnávání cen, kopírování dokumentů, organizování výstav komerčních nebo reklamních, pronájem reklamních ploch, předvádění zboží, reklamní agentura, průzkum trhu, aranžování zboží, maloobchodní prodej v obchodech, supermarketech, hypermarketech, mini-marketech, nebo z katalogu se smíšeným zbožím prostřednictvím zásilkového prodeje, nebo prostřednictvím telekomunikací, nebo z internetových stránek maloobchodních služeb se smíšeným zbožím, pro všechny druhy potravin a nepotravinářských výrobků, reklama, propagační služby, šíření reklamních a propagačních materiálů, zaslání reklamních oznámení a materiálů zákazníkům a jejich aktualizace (letáky, prospekty, tiskoviny, vzorky), předvádění zboží, cílené zaslání reklamních materiálů, průzkum trhu, marketing, distribuce vzorků, vylepování plakátů, organizace a management propagačních a motivačních programů, uchování a vyhledávání informací v oblasti podpory maloobchodního a velkoobchodního prodeje, uspořádání a organizace zásob a regálů, řízení zásob a zboží, inventurní služby, podpora prodeje (tzv. merchandising) potravinářských a nepotravinářských výrobků prodávaných v maloobchodních a velkoobchodních prodejnách, obchodní administrativní, administrativní zpracování nákupních objednávek, vedení kartoték v počítači (řízení souboru), aktualizování reklamních materiálů, dodavatelské služby pro třetí osoby (nákup výrobků a služeb pro jiné podniky), obchodní nebo podnikatelské informace a jejich poskytování, manažerské poradenství, manažerské poradenství v oblasti franšizových koncepcí, poradenství v oblasti nákupu, konzultace a poradenství v oblasti marketingu a obchodu, správa počítačových souborů, sběr a seřazování údajů do počítačových databází, sestavování statistik, poskytování obchodních informací a rad spotřebitelům (mimo jiné prostřednictvím webových stránek), správa spotřebitelských věrnostních programů, reklama on-line v počítačové síti, reklamní agentury, rozšiřování reklamních nebo inzertních materiálů, vydávání, zveřejňování, oznámení, vyhlášení a publikování reklamních textů, televizní a rozhlasová reklama, licence na výrobky a služby (komerční správa), styk s veřejností; (36) finanční analýzy a informace, bankovníctví, financování koupě na splátky, organizování sbírek; (37) mytí automobilů, čištění šatstva, praní a mandlování prádla, opravy obuvi, opravy šatstva; (38) rádiové a televizní vysílání, tisková agentura, informační kanceláře, posílání zpráv, elektronická pošta; (39) balení zboží, doprava potravin, automobilová doprava, pronájem skladů a mrazicích boxů, ukládání a vykládání zboží do regálů, skladování zboží, poskytování informací o skladování, přeprava zboží, doručování zboží, novin a časopisů, doručovací a kurýrní služby, doprava, organizování cest, poskytování informací o dopravě, doručování květin, taxislužba; (40) zpracování potravin a nápojů, konzervování potravin a nápojů, mlynářství,

zhotovování kopií klíčů, kopírování fotografií, krejčovství; (41) soutěžní a zábavní činnost, výchova, vzdělávání, sportovní a kulturní aktivity, fotografování, poskytování informací o možnostech rekreace, zábavy, vzdělávání a výchově, výcvik, školení a zkoušky, hodnocení způsobilosti zaměstnanců (zkoušení a přezkušování) v rámci podnikání, vydavatelská činnost, organizování vzdělávacích nebo zábavních pořadů a soutěží; (42) projektová činnost, dárkové balení (návrhářské služby), kontrola kvality zboží a služeb, expertizy, navrhování výrobků, oděvů a obalů, vývoj a výzkum nových výrobků, navrhování a vývoj počítačového hardwaru a softwaru, správa webových stránek, služby poskytovatele aplikačních služeb, poskytovatel aplikačních služeb (ASP) zaměřený na software pro přijímání, přenášení a zobrazování poukazů a přijímání a přenášení dat pro nákup zboží a služeb, poskytovatel aplikačních služeb (ASP) zaměřený na software pro poskytování informací spotřebitelům týkajících se slev, poukazů a speciálních nabídek na zboží nebo služby třetích osob, služby v oblasti informačních technologií, počítačové programování, navrhování počítačového softwaru, instalace počítačového softwaru, údržba softwaru, aktualizace počítačového softwaru.; (43) služby v oblasti pohostinství (potraviny a nápoje), služby poskytování jídel a nápojů přes ulici, provozování zařízení rychlého občerstvení, lahůdkářská výroba, příprava a dodávka jídel na objednávku, bufety, jídelny, provozování kaváren, kafeterií a snack-barů, hostinská činnost, samoobslužné restaurace, catering, služby dodávání jídel a nápojů k okamžité spotřebě, služby zajišťující stravování a nápoje, příprava pokrmů a nápojů, smluvní gastronomické služby, pronájem židlí, stolů, ubrusů a nápojového skla, pronájem kuchyňského a restauračního vybavení; (44) aranžování květin, služby optiků, pronájem zemědělských strojů a zařízení; (45) půjčování šatů a obleků, opatrování a doprovázení osob, zejména dětí, hlídání služba.

- (730) **Albert Česká republika, s.r.o.**, Radlická 520/117, Praha 5, Jinonice, 15800, CZ
 (740) HAVEL & PARTNERS s.r.o., advokátní kancelář, Mgr. Ivan Rámeš, Na Florenci 2116/15, Praha 1, Nové Město, 11000

(210) **O-569211**

- (220) 21.01.2021
 (320) 21.01.2021
 (511) 18, 24, 25
 (540)

WOFCE

- (510) (18) kůže, imitace kůže, kožená galanterie a galanterie z imitace kůže, kožešiny a imitace kožešin; (24) textilie s obsahem ovčí vlny, ložní prádlo; (25) oděvy, pokrývky hlavy, spodní prádlo, obuv.
 (730) **Arnoštová Pavlína**, U Lípy 75, Tábor, Čelkovice, 39001, CZ
 (740) Halaxová & Halaxová TETRAPAT, Mgr. Eva Halaxová, Jinonická 804/80, Praha 5, Košíře, 15800

(210) **O-569390**

- (220) 29.01.2021
 (320) 29.01.2021
 (511) 7, 8, 28
 (540)

TEDEKA

- (510) (7) čerpadla, kompresory a fukary, dávkovací stroje, elektrické generátorové soustrojí, generátory elektrické, generátory elektřiny, manipulační zařízení, motory jiné než pro vozidla, hnací stroje a části strojů, ovládací mechanismy strojů a motorů jiné než elektrické nebo elektronické, průmysloví roboti, roboti k použití v průmyslu; (8) ruční nářadí a nástroje pro zpracování materiálů a pro výrobu, opravy a údržbu; (28) hračky, projekty (hračky), meče (hračky), bublifuky (hračky), trubky (hračky), vagony (hračky), modely (hračky), garáže (hračky), kovové hračky, tříkolky (hračky), zvonkohry (hračky), kluzáky (hračky), houpačky (hračky), látkové hračky, trakaře (hračky).
 (730) **NET Space s.r.o.**, Frýdecká 1609/36, Český Těšín, 73701, CZ

(210) **O-569700**
(220) 11.02.2021
(320) 11.02.2021
(511) 20, 24, 25, 28
(540)

BomBamBino

(510) (20) podložky do dětských ohrádek, dětské podhlavníky, polštáře (na spaní), dětské podložky na spaní, postele a lůžka, lůžkoviny kromě ložního prádla, matrace, polštáře a podušky, dětské látkové postele ve formě vaků; (24) textilní výrobky a náhradní součásti pro textilní výrobky, dětské deky, dětské ložní prádlo, dětské příkrývky, dětské ručníky; (25) oděvy; (28) hračky pro děti.

(591) Barevná

(730) **Gambiraža Radka**, Lesní 219, Tišice, Chrást, 27715, CZ

(210) **O-569899**
(220) 18.02.2021
(320) 18.02.2021
(511) 35, 36, 41, 42
(540)

V# VENTURES

(510) (35) pomoc v obchodní a podnikatelské činnosti, reklamní, marketingové a propagační služby, obchodní poradenské služby a obchodní informace pro spotřebitele, management a administrativní služby, obchodní konzultační a poradenské služby, obchodní analýzy, informační služby a průzkumy trhu, konzultace týkající se organizování a řízení obchodní společnosti, pomoc při řízení obchodní činnosti, poradenské služby pro obchodní vedení, zprostředkování obchodů v oblasti propojení soukromých investorů s podnikateli; (36) finanční a peněžní služby, finanční plánování a řízení, finanční služby týkající se zajištění finančních prostředků, financování, investiční služby, investování peněžních prostředků, kapitálové investice, služby v oblasti skupinového investování, služby financování rizikového kapitálu pro start-upy; (41) organizování a pořádání seminářů, přednášek, sympózií, kongresů, workshopů a konferencí, pořádání odborných workshopů a výukových kurzů, pořádání setkání pro start-upy, vzdělávací a školicí služby, koučink, obchodní vzdělávání, multimediální publikování; (42) služby v oblasti informačních technologií, webhostingové služby, software jako služba, pronájem softwaru, vývoj softwaru, programování a implementace softwaru, konzultační, poradenské a informační služby v oblasti informačních technologií, poradenství v oblasti softwaru.

(591) Barevná

(730) **V-Sharp Ventures SE**, Pernerova 702/39, Praha 8, Karlín, 18600, CZ

(740) **PROPATENT**, JUDr. Matěj Sedláček, Pod Pekařkou 107/1, Praha 4, Podolí, 14700

(210) **O-569943**
(220) 19.02.2021
(320) 19.02.2021
(511) 9, 14, 28
(540)

Časotron

(510) (9) chytré hodinky; (14) hodiny a hodinky, malé hodiny, elektronické hodiny, miniaturní hodiny, digitální hodiny, stolní hodiny, elektrické hodiny a hodinky, elektronicky řízené digitální hodiny, části hodin a hodinek, hodiny na pracovní stůl, digitální hodiny s automatickými stopkami, hodiny s křemenným strojkem, automatické hodinky, quartz hodinky, hodinky náramkové, mechanické náramkové hodinky, hodinky s budíkem, hodinky obsahující hry, hodinky obsahující elektronické hry, hodinky obsahující paměťovou funkci, hodinky s funkcí bezdrátové komunikace, řídicí hodiny, průmyslové hodiny; (28) hodiny a hodinky (hračky).

(730) **Mach Václav MgA.**, Hlinky 822/1, Brno, Staré Brno, 60300, CZ

(210) **O-570055**
(220) 24.02.2021
(320) 24.02.2021
(511) 9, 10, 20, 24, 43
(540)

Kichy

(510) (9) ochranné a bezpečnostní prostředky, respirátory na filtraci vzduchu; (10) respirátory k lékařskému použití, zařízení pro chirurgii a pro ošetřování ran, masky a zařízení pro umělé dýchání, roušky k použití v chirurgii jako antibakteriální ochrana, roušky k použití v chirurgii, oděvy, pokrývky hlavy a obuv pro zdravotnické pracovníky a pacienty, roušky pro lékařský personál; (20) nábytek a bytové zařízení; (24) bytový textil (kusové zboží), materiály na bytový textil; (43) restaurace, gril - restaurace, samoobslužné restaurace, restaurace (služby), restaurace rychlého občerstvení (služby), restaurace s odnosem jídel s sebou, restaurace servírující porcované maso.

(730) **TG-99 s.r.o.**, Dobevska 875/5, Praha 4, Kamýk, 14300, CZ

(210) **O-570217**
(220) 02.03.2021
(320) 02.03.2021
(511) 41, 43, 44
(540)

TIFFANY

(510) (41) vzdělávání, poskytování školení, zábava, sportovní a kulturní aktivity, zábavní služby, jmenovitě vedení party, plánování party, konzultace v oblasti plánování večírků, vedení vzdělávacích a zábavních výstav ve formě prezentací a výstav zaměřených na klenoty, módní výrobky, luxusní domácí zboží, kožené zboží, kosmetiku a luxusní výrobky, poskytování informací prostřednictvím webové stránky zaměřené na audiovizuální nahrávky bez možnosti stažení obsahující příběhy, tipy a rady v oblasti mezilidských vztahů, milostných vztahů a lásky, poskytování informací prostřednictvím webové stránky zaměřené na nahrané audiovizuální nahrávky bez možnosti stažení obsahující návrhy týkající se noční zábavy a kultury a software obsahující interaktivní mapy, poskytování informací prostřednictvím webové stránky zaměřené na kulturní destinace, poskytování informací prostřednictvím webové stránky zaměřené na odkazy na kulturní instituce, informace o možnostech zábavy, organizování módních přehlídek pro účely zábavy, organizování kulturních nebo vzdělávacích výstav, realizace živých vystoupení, poskytování rekreačních zařízení (zábava), publikování textů, ilustrací, knih, žurnálů, novin, periodik, časopisů ve všech formách, včetně elektronických a digitálních publikací, zábavní a vzdělávací služby ve formě poskytování on-line elektronických médií bez možnosti stažení ve formě obrazových materiálů, zvuku a obrazových materiálů se zvukem, multimediálního obsahu ve formě obrazových materiálů, zvuku a obrazových materiálů se zvukem, videí, filmů, obrázků, obrazových materiálů, textů, fotografií, uživatelsky vytvořeného obsahu, audio obsahu a souvisejících informací prostřednictvím internetu a jiných komunikačních sítí v oblasti módy, luxusního zboží, obecného zájmu, kulturních akcí a témat souvisejících se zábavou, produkce filmů na videopáskách a všech typech audiovizuálních nebo zvukových médií v oboru módy, luxusního zboží, obecného zájmu, kulturních akcí a témat souvisejících se zábavou, elektronické vydávání on-line knih, časopisů a periodik v oboru módy, luxusního zboží, obecného zájmu, kulturních akcí a témat souvisejících se zábavou, poskytování on-line elektronických publikací bez možnosti stažení v oboru módy, luxusního zboží, obecného zájmu, kulturních akcí a témat souvisejících se zábavou, publikační služby týkající se digitální video,

audio a multimediální zábavy v oboru módy, luxusního zboží, obecného zájmu, kulturních akcí a témat souvisejících se zábavou, on-line digitální publikační služby v oboru módy, luxusního zboží, obecného zájmu, kulturních akcí a témat souvisejících se zábavou, reportérské služby, poskytování informací o zábavě, aktuálních akcích, kulturních akcích a činnostech a novinkách, publikování elektronických softwarových aplikací se zaměřením na módu, luxusní zboží a zábavu, konzultace, informace a poradní služby spojené s výše uvedenými službami, poskytování služeb elektronické knihovny obsahující obrázky, obrázky, fotografie, text a jiný multimediální obsah prostřednictvím on-line počítačové sítě a jiných elektronických komunikačních sítí, publikování on-line deníků, jmenovitě blogů, a dalších sociálních médií zaměřených na osobní informace a názory, organizování zábavních a kulturních akcí, jmenovitě uměleckých a módních galerií, zábava ve formě utkání, soutěží a her, kinematografické projekce/filmové projekce, služby klubů (výchovné nebo zábavné), koučink [školení], pořádání a vedení kolokvií, organizace a pořádání koncertů, organizování a vedení konferencí, diskotéky (služby), informace o výchově a vzdělávání, služby bavičů, zábava a rekreace, informace o možnostech zábavy, provozování online elektronických publikací bez možnosti stažení, poskytování online hudby, bez možnosti stažení, poskytování on-line videí, bez možnosti stažení, noční kluby, organizování kulturních nebo vzdělávacích výstav, organizování plesů, organizování představení (služby impresária), plánování zábavních večírků, fotografické zpravodajství, služby fotografa, realizace živých vystoupení, vydávání elektronických knih a časopisů online, výroba rozhlasových a televizních programů, organizování a vedení seminářů, organizování a vedení symposií, vyučování, vzdělávání, instruktáže, workshopy (pořádání a školení); (43) služby zajišťující stravování a nápoje, poskytování prostorů pro bankety a společenské akce na zvláštní příležitosti, poskytování informací prostřednictvím webové stránky zaměřené na návrhy týkající se stravování, průvodce týkající se stravování a odkazy na webové stránky stravovacích zařízení, poskytování informací prostřednictvím webové stránky zaměřené na restaurační destinace, kavárny, restaurační a barové služby, kavárny, zajišťování hromadného stravování (catering), snack-bary, hotelové a rekreační služby, hotelové rezervace služby, stravovací služby, rezervace dlouhodobých a krátkodobých pobytů v apartmánech a bytech, zajištění konferenčních zařízení, pronájem židlí, stolů, ubrusů, skleněného zboží včetně všech výše uvedených služeb poskytovaných elektronicky nebo online z počítačové databáze nebo prostřednictvím internetu, informační, poradenské a konzultační služby vztahující se k výše uvedeným službám; (44) poskytování hygienické a kosmetické péče, služby masážních salonů a saun, informační a poradenské služby vztahující se ke zdravotní péči, poskytování lázeňských zařízení, manikúra, lázeňské služby zaměřené na kosmetiku, služby kosmetického ošetření, služby kosmetického salonu, poradenské a informační služby týkající se stravy, zdravotní péče, krásy a hygieny, lázeňské poradenství, poradenské služby v oblasti zdraví a následné péče v souvislosti se službami klubů zdraví, poskytování vířivky, parní lázně a solária, lázně, služby zdravotní kliniky, fyzioterapie, pedikúra, osteopatie a masáže, kadeřnické salony, kadeřnické služby, poskytování zařízení pro hydroterapii, lázeňské služby, všechny související s lékařskými službami, služby domovů důchodců, léčebná zařízení, služby sanatoria, zotavovny a zdravotní péče, poskytování lékařské a terapeutické léčby, zdravotní služby, služby zdravotních farem, všechny související s lékařskými službami, fyzioterapie, hydroterapie, osteopatie, kadeřnictví, maséřské služby, ošetrovatelské služby, služby kosmetického salonu, kosmetické konzultace a předvádění, služby lékařské kliniky, biochemické a krevní analýzy, aromaterapeutické služby, akupunkturní služby, kontroly krevního tlaku, testování cholesterolu, služby pedikérů, chiropraktické služby, dietetické služby, služby depilačního voskování, péče o obličej, lékařské screeningové služby, manikúra, analýza výživy a konzultace, ortopedické služby, ošetření parafinovým voskem, ošetření související s pedikúrou, zdravotní péče týkající se relaxační terapie, reflexní služby, služby opalování, služby lázeňských koupelí, služby parní lázně, saunové služby, služby zvládnání stresu, hypnoterapeutické služby, poradenství v oblasti životního stylu týkající se zdraví a krásy, hodnocení kondice, veterinární služby, zemědělství, akvakultura, zahradnictví a lesnictví.

(730) **TIFFANY AND COMPANY**, 727 Fifth Avenue, New York, 10022, New York, NY, US

(740) Čermák a spol., JUDr. Karel Čermák Ph.D., LL.M., advokát, Elišky Peškové 735/15, Praha 5, Smíchov, 15000

(210) **O-570253**
(220) 03.03.2021
(320) 03.03.2021
(511) 20, 35, 40, 42
(540)

PS DESIGNERS

(510) (20) nábytek a bytové zařízení, sochy, figurky, umělecké předměty a ozdoby a dekorativní předměty, vyrobené z materiálů jako dřevo, vosk, sádra nebo umělá hmota, zahrnuté v této třídě, vývěsní tabule, stojany a značky, nekovové, žebříky a pohyblivé schody, nekovové, dekorace vyrobené ze dřeva, nádoby a uzávěry a držáky pro ně, nekovové; (35) obchodní služby a informace pro spotřebitele, pomoc v obchodní a podnikatelské činnosti, management a administrativní služby, reklama, marketing a propagační služby, maloobchod a velkoobchod s výše uvedenými výrobky ve tř. 20, služby předvádění výrobků a vystavování zboží; (40) zakázková výroba a montážní služby vztahující se k výrobkům ve tř. 20; (42) návrhářství, služby testování, služby ověřování a služby kontroly kvality, design (grafické umění).

(730) **Soukupová Petra**, Újezd 409/19, Praha 1, Malá Strana, 11800, CZ

(210) **O-570272**
(220) 04.03.2021
(320) 04.03.2021
(511) 14, 35, 37, 40
(540)

Klenoty Opluštil

(510) (14) klenotnické zboží, šperky, diamanty, drahé kameny, zlatnické zboží, bižuterie, hodinářské výrobky; (35) zprostředkovatelská činnost v oblasti obchodu, maloobchod-velkoobchod, export-import, internetový obchod, vše s výše uvedenými výrobky ve třídě 14, předvádění a nabízení zboží, marketing, reklama, propagace a inzerce všemi druhy médií; (37) opravy a úpravy klenotnického zboží a hodinářských výrobků; (40) zpracování drahých kovů a kamenů, zlatnické služby, kovotepectví.

(730) **Klenoty Opluštil s.r.o.**, Na Aleji 146, Velké Bílovice, 69102, CZ

(740) Ing. Michal Jupa, patentový zástupce, Na Baních 1385, Praha 5 - Zbraslav, 15600

(210) **O-570428**
(220) 11.03.2021
(320) 11.03.2021
(511) 40, 41, 44
(540)



(510) (40) služby zubního technika, zpracování zubních materiálů, vyhotovení můstků a implantátů, zubní laboratoř, pořizování zubních otisků plastickou hmotou nebo skenováním, zhotovování zubních náhrad frézováním a odléváním; (41) pořádání kulturních a společenských akcí a gastronomických akcí (zábava), pořádání odborných konferencí, symposií, kurzů, školení a jiných vzdělávacích akcí v oblasti stomatologie, ortodontie, parodontologie, stomatochirurgie, zubní implantologie a dentální hygieny, vzdělávání v oblasti stomatologie, poskytování vzdělávacích informací; (44) lékařské služby, stomatologie, služby soukromé stomatologické kliniky, zubní zdravotní péče, praktické zubní lékařství, zhotovování dentální keramiky, snímatelných a fixních náhrad, ortodontie, parodontologie, stomatochirurgie, zubní implantologie, dentální hygiena, poradenství v oblasti zubní péče a dentální hygieny, lékařské analýzy ve vztahu k léčení osob, rentgenová vyšetření, estetická stomatologie, péče léčebná, hygienická a kosmetická, farmaceutické poradenství, zprostředkovatelská a poradenská činnost ve vztahu k výše uvedeným službám v této třídě.

- (730) **Šikl & Caha stomatologie s.r.o.**, Janouškova 579/4, Brno, Černá Pole, 61300, CZ
(740) INPARTNERS GROUP, Mgr. Jan Brauner, advokát, Tuřanka 1519/115a, Brno, Slatina, 62700

- (210) **O-570546**
(220) 15.03.2021
(320) 15.03.2021
(511) 6, 7, 9, 11
(540)

IN

- (510) (6) domovní zvonky kovové (jiné než elektrické), kovové železářské zboží, kovové zámky a klíče; (7) čerpadla, kompresory a fukary, manipulační zařízení, elektrické motory používané s dveřmi, motory, hnací stroje a části strojů, ovládací mechanismy strojů a motorů, elektrické vrtačky a vrtáky, elektrické pily, mechanismy na otvírání a zavírání, elektrické ovladače bran, elektrické zavírače dveří, elektrické ovladače záclon a rolet, elektrické otevírače dveří, elektrické otevírače oken, hydraulické otevírače dveří, elektronické systémy zavírání dveří, elektronická zařízení na otvírání dveří, elektricky ovládaná zařízení automatických dveří; (9) elektrické kabely a dráty, elektrické a elektronické prvky, optické přístroje, zvětšovače a korektory, bezpečnostní, zabezpečovací, ochranná a signalizační zařízení, přístroje na měření elektřiny, ovladače a regulační přístroje, senzory, detektory a monitorovací nástroje; (11) osvětlovací zařízení a světelné reflektory, topná, ventilační a klimatizační zařízení, zařízení na čištění vzduchu.

- (730) **Heger Leo Ing.**, Novodvorská 1127/173, Praha 4, Braník, 14200, CZ

- (210) **O-570563**
(220) 16.03.2021
(320) 16.03.2021
(511) 25, 28, 41
(540)



- (510) (25) oděvy, pokrývky hlavy, obuv, sportovní obuv, atletická obuv, vyšší obuv; (28) sportovní potřeby a vybavení, sítě (sportovní potřeby), míče (sportovní potřeby), skeletony (sportovní potřeby), startovací bloky (sportovní potřeby), loketní chrániče (sportovní potřeby), sportovní suspensory pro muže (sportovní potřeby), odpalovače terčů (sportovní potřeby), hračky, hry a žertovné předměty, pásky při zvedání závaží (sportovní potřeby); (41) služby v oblasti vzdělávání, zábavy a sportu, organizování konferencí, organizování výstav pro zábavní nebo vzdělávací účely, organizování a vedení soutěží (výchova a zábava), služby v oblasti fitness, tělesná výchova.

- (591) Barevná
(730) **Zuna Václav**, Slupská 1301/2, Plzeň, Severní Předměstí, 32300, CZ
(740) JUDr. Petr Bauer, advokát, Purkyňova 593/10, Plzeň, Jižní Předměstí, 30100

- (210) **O-570714**
(220) 21.03.2021
(320) 21.03.2021
(511) 36, 37, 42
(540)

CRUX

- (510) (36) služby nemovitostní (realitní služby), odhady a oceňování nemovitostí, služby správy nemovitostí týkajících se obytných, obchodních budov a komplexů budov, management nemovitostí, inkasování nájemného, pronájem nemovitostí a majetku, sjednávání pronájmu bytů, služby

bytového fondu; (37) stavební dozor pro realitní projekty, inženýrská činnost v oblasti stavebnictví (stavební dozor), údržba a opravy budov, odborná renovace budov, realizace inženýrských staveb, poradenství v oblasti stavebního inženýrství (stavebnictví); (42) inženýrské a projekční práce, odhady v oblasti technologie prováděné inženýry, stavební inženýrství.

- (730) **Kopecký Roman Ing.**, Schöfflerova 2051/34, Praha 3, Žižkov, 13000, CZ
(740) zaeRkováno s.r.o., Vršovická 478/51, Praha 10, Vršovice, 10100

- (210) **O-570731**
(220) 22.03.2021
(320) 22.03.2021
(511) 3, 4, 7, 8, 9, 11, 25, 26, 35, 36, 37, 39, 41, 42
(540)



- (510) (3) čisticí prostředky a vonné přípravky, kosmetické přípravky, parfumerie, přípravky pro osobní hygienu, kosmetické přípravky pro péči o zvířata, krejčovský vosk a ševcovská smůla, toaletní přípravky, vonné oleje a aromatické výtažky; (4) elektrická energie, paliva a osvětlovací látky, přípravky na vázání prachu, přípravky proti prachu, mazadla a průmyslové tuky, vosky a kapaliny, přípravky proti usazování prachu; (7) čerpadla, kompresory a fukary, dávkovací stroje, elektrické generátorové soustrojí, elektrické generátory, manipulační zařízení, generátory na výrobu elektřiny; (8) jídelní přístroje, kuchyňské nože a náčiní na krájení pro použití v kuchyni, ruční nářadí a nástroje pro zpracování materiálů a pro výrobu, opravy a údržbu, ruční hygienické a kosmetické náčiní pro lidi a zvířata; (9) bezpečnostní, zabezpečovací, ochranná a signalizační zařízení, informační technologie a audiovizuální, multimediální a fotografické přístroje, magnety, magnetizéry a demagnetizéry, měřicí, detekční, monitorovací a kontrolní zařízení, navigační, řídicí, sledovací, zaměřovací a kartografická zařízení, optické přístroje, zvětšovače a korektory, přístroje, nástroje a kabely pro oblast elektřiny, vědecké a laboratorní přístroje na úpravu elektrickým proudem, vědecké výzkumné a laboratorní přístroje, přístroje pro vyučování a simulátory, nahraný obsah (počítačové programy, data a informace); (11) filtry pro průmyslové účely a pro použití v domácnosti, hořáky, kotle a ohřivače vody, kouřovody a zařízení pro odvádění odpadních plynů, osvětlovací zařízení a světelné reflektory, přístroje na sušení, regulační a bezpečnostní zařízení pro rozvody vody a plynu, sanitární zařízení, zařízení pro rozvod vody a hygienická zařízení, sušící přístroje, topná, ventilační a klimatizační zařízení a čisticí zařízení, topné a sušící přístroje pro osobní potřebu, vybavení k vaření, ohřívání, chlazení a uchovávání potravin a nápojů, vysoušecí zařízení; (25) části oděvů, obuvi a pokrývek hlavy, obuv, oděvy, pokrývky hlavy; (26) entomologické jehly a špendlíky, ozdoby do vlasů, natáčky na vlasy, potřeby na stažení a upevnění vlasů a umělé vlasy, příslušenství a doplňky oblečení (galanterie), šicí potřeby a ozdobné textilní výrobky, přívěsky [nikoli klenoty nebo přívěšky na klíče, prstýnky nebo řetízky], umělé ovoce, květiny a zelenina; (35) zprostředkování obchodů, zprostředkování propagace, zprostředkování reklamy, zprostředkování zaměstnání, reklamní, marketingové a propagační služby, zprostředkování uvádění výrobků na trh, zprostředkování reklamních smluv a smluv o propagaci pro třetí strany, zprostředkování smluv týkajících se dodávek energie, zprostředkování předplatného telekomunikačních služeb (pro třetí osoby), zprostředkování smluv na nákup a prodej zboží, poradenské služby v oblasti zprostředkování zboží a služeb, zprostředkování dohod týkajících se prodeje a nákupu zboží, pomoc v obchodní a podnikatelské činnosti, management a administrativní služby, obchodní konzultační a poradenské služby, zprostředkování obchodních a komerčních kontaktů, zprostředkování smluv pro třetí osoby, zprostředkování obchodů pro třetí strany, služby zprostředkování kancelářské práce, účetnictví, provozní účetnictví, automatizované účetnictví, kontrola účetnictví, vedení účetnictví, administrativní účetnictví,

soudní účetnictví, bilanční účetnictví, daňové plánování (účetnictví), vedení obchodního účetnictví, daňové konzultace (účetnictví), příprava automatizovaného účetnictví, obchodní služby a informace pro spotřebitele, obchod s elektřinou a s plynem, zprostředkování prodeje FVE, tepelných čerpadel, solárních panelů; (36) finanční zprostředkování, zprostředkování hypoték, zprostředkování pojištění, pojišťovací služby, zprostředkování dopravního pojištění, zprostředkování neživotního pojištění, zprostředkování pojištění majetku, zprostředkování životního pojištění, zprostředkování přepravního pojištění, zprostředkování a zajišťování pojištění, zprostředkování pojištění motorových vozidel, zprostředkování pojištění odpovědnosti za škodu, služby týkající se zprostředkování pojištění, poskytování informací vztahujících se ke zprostředkování životního pojištění, poradenské a informační služby vztahující se ke zprostředkování pojištění, zprostředkování pojištění zaměřené na domácí zvířata, služby v oblasti zprostředkování zdravotního pojištění, realitní kancelář, realitní agentura, pojištění nemovitostí (realit), služby realitní kanceláře, majetkové investice (realitní), služby nemovitostní (realitní služby), finanční a realitní oceňování, námořní pojištění, obchodní pojištění, pojištění úvěrů, zdravotního pojištění, hypoteční pojištění, pojištění hotelů, pojištění komodit, úrazové pojištění, pojištění kancelářů, cestovní pojištění, pojištění přepravovaného zboží, služby životního pojištění, zařízení pojištění, uzavírání pojištění, životní pojištění, záruky pojištění, zdravotní pojištění, pojištění garáží, sjednávání pojištění, pojištění budov, správa pojištění, bankovní pojištění, uzavírání pojištění nemovitostí, uzavírání neživotního pojištění, smíšené životní pojištění, sjednávání námořního pojištění, uzavírání úrazového pojištění, pojištění profesní odpovědnosti, poskytování leteckého pojištění, hypoteční bankovní pojištění, likvidace škody [pojištění], pojištění dodávek (automobilů), sjednávání úvěrového pojištění, finanční odhady, finanční, peněžní a bankovní služby, pojistky (uzavírání -), poskytování bezpečnostních schránek, poskytování předplacených karet a kuponů, služby úschovy, služby zajišťující úschovu ceností v bezpečnostních schránkách, získávání finančních prostředků a finanční sponzorování; (37) dobývání přírodních zdrojů, instalační a montážní služby, čištění, opravy a údržba oblasti vodohospodářství a elektroinstalace, pronájem nástrojů, strojů, zařízení a vybavení pro stavebnictví, demolice, úklid a údržbu, stavebnictví a demolice staveb, hubení škůdců, dezinfekce a ochrana proti škůdcům, služby revizních techniků; (39) balení a skladování zboží, doprava a přeprava, dopravní informace, poradenské a rezervační služby, parkování a uskladnění vozidel, kotviště, potrubní přeprava a distribuce a distribuce prostřednictvím kabelů, pronájem v souvislosti s dopravou a skladováním, zprostředkování dodávek elektrické energie a plynu; (41) kurzy účetnictví; (42) návrhářství, počítačové služby, služby testování, služby ověřování a služby kontroly kvality, služby v oblasti informačních technologií, vědecké a technologické služby.

(730) **ELYN CZ a.s.**, Lannova tř. 89/47, České Budějovice, České Budějovice 6, 37001, CZ

(210) **O-570866**
(220) 10.05.2021
(320) 10.05.2021
(511) 14, 24, 25
(540)

Matchykini

(510) (14) klenoty a šperky, pouzdra na šperky a hodinky, drahé kameny, perly a drahé kovy, jakož i jejich imitace, ostatní výrobky z drahých kovů a z drahých kamenů, jakož i z jejich imitací, obsažené v této třídě; (24) látky, textilie, textilní filtrační materiály, textilní výrobky a náhradní součásti pro textilní výrobky, tkaniny, materiály používané při filtraci (textilní), látky na oděvy, žerzejové materiály na oděvy, elastické látky na oděvy, textilní podšívky na oděvy, elastické pleteniny na sportovní oděvy, ručníky, plážové ručníky, ručníky vyrobené z textilií; (25) oděvy, chlapecké oděvy, těhotenské oděvy, roláky (oděvy), běžecké oděvy, dupačky (oděvy), oděvy nepromokavé, domácí oděvy, svetry (oděvy), sportovní oděvy, voděodolné oděvy, konfekční oděvy, pletené oděvy, topy (oděvy), svrchní oděvy, flísové oděvy, pulovry (oděvy), dětské oděvy, plážové oděvy, opasky (oděvy), pásky (oděvy), plavecké oděvy, saka (oděvy), cvičební oděvy, gymnastické oděvy, šátky (oděvy), šortky (oděvy), večerní oděvy, oteplovací oděvy, džíny (oděvy), hedvábné oděvy, lněné oděvy, společenské oděvy, vlněné oděvy, kašmírové oděvy, pracovní oděvy, dámské oděvy, body (oděvy), kapuce (oděvy), šály (oděvy), závoje (oděvy), kombinézy (oděvy), kožené oděvy, vyšíváné oděvy, latexové oděvy, spodní prádlo (oděvy), kalhotky dětské (oděvy), tepelně izolované oděvy, trojdielné obleky (oděvy), prošívané bundy (oděvy), dětské plavky (oděvy), dámské plavky (oděvy), pánské plavky (oděvy), plavky (oděvy),

teniska přes dámské plavky (oděvy), oděvy na surfování, oděvy pro dívky, látkové pásky (oděvy), kojenecké svrchní oděvy, plenkové kalhoty (oděvy), pánské oděvy, pánská konfekce, svrchní oděvy pro dívky, svrchní oděvy na rozcvičení, výbavy pro novorozence (oděvy), obuv, klobouky, plážové klobouky, šaty (oděvy), letní šaty (oděvy), legíny (oděvy), sportovní legíny (oděvy), funkční sportovní prádlo (spodní díly oděvu), funkční sportovní prádlo (vrchní díly oděvu).

(730) **Skrlová Darina**, Homopolní 2960/45, Ostrava, 70200, CZ

(210) **O-570903**
(220) 09.07.2020
(320) 09.07.2020
(511) 10, 20, 24
(540)

ERGOFRESH

(510) (10) matrace k lékařským účelům, podušky pro lékařské účely; (20) pěnové matrace, nafukovací matrace, ne pro léčebné účely, matrace, podložky na spaní (karimatky), polštáře (dekorativní), nafukovací polštářky na podložení krku, podušky podpírající krk, nikoliv pro léčebné nebo chirurgické účely, nafukovací polštáře, ne pro léčebné účely, nafukovací polštáře, podhlavníky, postele, polštáře (na spaní), postelové rošty, křesla, sedací pytle, divany, podložky na spaní pro děti [polštáře nebo matrace], latexové matrace; (24) textilní materiály, textilní ručníky, koupelnové ručníky, ložní prádlo a příkrývky, prošívané postelové přehozy a příkrývky, peřiny, prostěradla [textilie], spací pytle.

(730) **Materassificio Montalese S.p.A.**, Via Prato, 16, Agliana (PT), 51031, IT
(740) Vsetečka Zelený Švorčík a partneři, advokátní a patentová kancelář, JUDr. Otakar Švorčík, advokát, Hálkova 1406/2, Praha 2, Nové Město, 12000

(210) **O-570992**
(220) 01.04.2021
(320) 01.04.2021
(511) 9, 12, 35, 38, 41
(540)



(510) (9) nosiče informací v rozsahu třídy 9, zejména elektronické tiskoviny, zvukové anebo obrazové nosiče všeho druhu, počítačové programy (software); (12) vozidla, dopravní prostředky pozemní, vzdušné nebo vodní, části a příslušenství pozemních vozidel; (35) poskytování informací a jiných informačních produktů komerčního nebo reklamního charakteru, marketing, komerční využití internetu v oblasti komerčních internetových médií a vyhledávacích služeb, automatizované zpracování dat, zprostředkování v obchodních vztazích; (38) šíření internetových tiskovin či jiných periodik v elektronické podobě, šíření audiovizuálních děl, šíření, výměna nebo získávání zpráv a informací prostřednictvím datových sítí všeho druhu, poradenská činnost v uvedených oblastech; (41) nahrávání nosičů zvukových a/nebo obrazových, půjčování jejich záznamů, vydavatelská a nakladatelská činnost.

(591) Barevná
(730) **Swiss Automotive Group CZ s.r.o.**, Průmyslová 1385, Hostivice, 25301, CZ

(210) **O-571030**
(220) 05.04.2021
(320) 05.04.2021
(511) 16, 35, 41
(540)

skrip.to

(510) (16) tiskárenské výrobky, papírnické zboží, vyučovací pomůcky (papírnické zboží); (35) obchodní služby a informace pro spotřebitele, reklamní, marketingové a propagační služby; (41) zveřejňování,

oznamování a psaní textů, s výjimkou reklamních, služby v oblasti vzdělávání, zábavy a sportu.

(730) **Doskočilová Veronika Mgr. et Mgr.**, Buková 38, Třešť, 58901, CZ

(210) **O-571035**

(220) 06.04.2021

(320) 06.04.2021

(511) 20, 28

(540)



(510) (20) dětské domečkové postýlky, nábytek; (28) domácí dřevěné dětské prolézačky a přelézačky, houpací prkna, balance boardy, domácí dětské lezecké stěny, dětské houpáčky, dětské dřevěné učicí věže, dřevěné a látkové montessori hračky.

(730) **Salavcová Eliška Mgr.**, Lesní 303, Jánské Lázně, 54225, CZ

Salavec Ondřej, Kytínská 137, Svinaře, 26728, CZ

(740) Mgr. Eliška Salavcová, Lesní 303, Jánské Lázně, 54225

(210) **O-571110**

(220) 08.04.2021

(320) 08.04.2021

(511) 9, 35, 38, 41, 42

(540)

ŠKOLKA DO KAPSY

(510) (9) počítačový software, přístroje pro záznam, převod, reprodukci zvuku a/nebo obrazu, nosiče zvukových, obrazových a zvukově obrazových záznamů nahrané i nenahrané, data a databáze i jiné informace na všech druhích elektronických nosičů v rozsahu třídy 9, elektronické publikace, elektronické prezentace, programové vybavení, aplikační programové vybavení, programové produkty a nástroje pro vývoj aplikací, elektronické datové a informační sítě, informační produkty na nosičích nebo v elektronických, datových, informačních a komunikačních sítích; (35) poskytování informací, informačních produktů a multimediálních informací k obchodním účelům, uspořádání a řízení obchodních informací ze vzdálených zdrojů prostřednictvím elektronických komunikačních sítí, počítačová správa dokumentů, zpracování dat, služby databank, činnost organizačních, podnikatelských a ekonomických poradců; (38) šíření, výměna nebo získávání zpráv a informací, informační služby týkající se vysílání, šíření informací prostřednictvím datových sítí, šíření elektronických časopisů, informací, audio nebo audiovizuálních děl prostřednictvím internetové, informační nebo datové nebo elektronické nebo komunikační nebo telekomunikační nebo počítačové sítě, služby telekomunikačních bran, poskytování přístupu k obsahu, webovým stránkám a portálům; (41) výchova, vzdělávání, zábava, sportovní a kulturní aktivity, organizování školení, přednášek, seminářů, pořádání odborných kurzů, poradenství, konzultační a informační činnost týkající se uvedených služeb v rámci třídy 41; (42) tvorba software a tvorba počítačových systémů, poradenství poskytované v souvislosti se zaváděním software, počítačové programování, aktualizace počítačových programů, instalace počítačových programů, tvorba informačních databází, pronájem software, webhosting.

(730) **LYFLE s.r.o.**, Dvořeckého 628/8, Praha 6, Břevnov, 16900, CZ

(740) PatentCentrum Sedlák & Partners s.r.o., Okružní 2824, České Budějovice, České Budějovice 3, 37001

(210) **O-571280**

(220) 14.04.2021

(320) 14.04.2021

(511) 9, 37, 38, 42

(540)



(510) (9) routery, set-top boxy, modemy, antény, záznamová zařízení pro nosiče zvuku a obrazu, firmware pro počítačová periferní zařízení, software pro počítačová paměťová zařízení, počítačová periferní zařízení, počítačová komunikační zařízení, bezdrátová počítačová periferní zařízení, počítačová věci (IoT), zesilovače signálu antén pro internet, publikace stahovatelné z internetu v elektronické podobě, nositelná digitální elektronická zařízení umožňující přístup k internetu, počítačové programy pro přístup na internet a jeho provoz, USB klíče k webu pro automatické spuštění naprogramovaných internetových adres, počítačové hardwarové moduly pro použití v elektronických zařízeních pro provoz internetu, přístroje ke stahování audio a video záznamů a dat z internetu; (37) opravy a údržba telekomunikačních zařízení - routerů, set-top boxů, modemů, antén, opravy záznamových zařízení pro nosiče zvuku a obrazu; (38) půjčování routerů, půjčování set top boxů, půjčování modemů, půjčování antén, půjčování telekomunikačních zařízení, elektronické služby pro přenos dat, počítačová síťová komunikace, počítačová komunikace a přístup k internetu, šíření a provozování převzatého rozhlasového a televizního vysílání, služby v oblasti elektronické komunikace, provoz kabelové televize na podkladě koncese RRT; (42) hosting webových stránek, počítačová analýza bezpečnostních hrozeb pro ochranu dat, aktualizace počítačového softwaru, instalace a údržba počítačového software.

(591) Barevná

(730) **STARNET, s.r.o.**, Žižkova tř. 226/3, České Budějovice, České Budějovice 6, 37001, CZ

(210) **O-571288**

(220) 14.04.2021

(320) 14.04.2021

(511) 41, 44, 45

(540)

PROTKÁVÁNÍ

(510) (41) výchova, vzdělávání, zábava, sportovní a kulturní aktivity, vzdělávací služby vztahující se k rozvoji dětských intelektuálních schopností, vzdělávací služby vztahující se k rozvoji dětských mentálních schopností, poskytování zábavních služeb pro děti, poskytování dětských vzdělávacích služeb prostřednictvím herních skupin, školení pro rodiče v rodičovských dovednostech, zařízení a pořádání seminářů a konferencí, informační a poradenské služby ve výše uvedených oblastech; (44) sociální služby, a to bazálně-terapeutické techniky, primárně vycházející z ošetřovatelského konceptu bazální stimulace, obsahující prvky arteterapie, aromaterapie, muzikoterapie, terapie hrou a senzorické terapie, poskytované ambulantně i v terénu, sociálně-zdravotní péče, psychologické a psychiatrické služby, služby zaměřené na zvládání osobního chování (ošetřovatelské nebo terapeutické služby), terapeutická péče, zejména k uspokojení potřeb rodičů a dětí, behaviorální a rehabilitační služby, informační a poradenské služby ve výše uvedených oblastech; (45) poskytování osobní a společenské podpory k uspokojení potřeb jednotlivců, zejména dětí, sociální práce a sociální péče, zejména k uspokojení potřeb rodičů a dětí, sociální služby a osobní služby ve spojení s pomocí a rozvojem rodičů a dětí, sociálně-emocionální poradenství a emocionální podpora rodinám, poradenství v oboru rozvoje, posilování a udržování dobře fungujících rodin a rodinných vztahů, online společenské služby k uspokojení potřeb rodičů a dětí, informační a poradenské služby ve výše uvedených oblastech, vše shora uvedené ve vztahu k tranzitní péči týkající se dětí (doprovázení dětí při přechodech z péče do péče) v rámci této třídy.

(730) **ŠAFRÁN dětem o.p.s.**, Klimentská 1246/1, Praha 1, Nové Město, 11000, CZ

(210) **O-571289**
(220) 14.04.2021
(320) 14.04.2021
(511) 41, 44, 45
(540)



(510) (41) výchova, vzdělávání, zábava, sportovní a kulturní aktivity, vzdělávací služby vztahující se k rozvoji dětských intelektuálních schopností, vzdělávací služby vztahující se k rozvoji dětských mentálních schopností, poskytování zábavních služeb pro děti, poskytování dětských vzdělávacích služeb prostřednictvím herních skupin, školení pro rodiče v rodičovských dovednostech, zařízení a pořádání seminářů a konferencí, informační a poradenské služby ve výše uvedených oblastech; (44) sociální služby, a to bazálně-terapeutické techniky, primárně vycházející z ošetrovatelského konceptu bazální stimulace, obsahující prvky arteterapie, aromaterapie, muzikoterapie, terapie hrou a senzoričké terapie, poskytované ambulantně i v terénu, sociálně-zdravotní péče, psychologické a psychiatrické služby, služby zaměřené na zvládnutí osobního chování (ošetrovatelské nebo terapeutické služby), terapeutická péče, zejména k uspokojení potřeb rodičů a dětí, behaviorální a rehabilitační služby, informační a poradenské služby ve výše uvedených oblastech; (45) poskytování osobní a společenské podpory k uspokojení potřeb jednotlivců, zejména dětí, sociální práce a sociální péče, zejména k uspokojení potřeb rodičů a dětí, sociální služby a osobní služby ve spojení s pomocí a rozvojem rodičů a dětí, sociálně-emocionální poradenství a emocionální podpora rodinám, poradenství v oboru rozvoje, posilování a udržování dobře fungujících rodin a rodinných vztahů, online společenské služby k uspokojení potřeb rodičů a dětí, informační a poradenské služby k uspokojení potřeb rodičů a dětí, uvedené ve vztahu k tranzitní péči týkající se dětí (doprovázení dětí při přechodech z péče do péče) v rámci této třídy.

(730) **ŠAFRÁN dětem o.p.s.**, Klimentská 1246/1, Praha 1, Nové Město, 11000, CZ

(210) **O-571335**
(220) 15.04.2021
(320) 15.04.2021
(511) 9, 42
(540)

Candy Rack

(510) (9) software pro vyhodnocování chování zákazníků v on-line obchodech, software pro provozování on-line obchodu, počítačový software k provozování elektronického obchodu, který umožňuje svým uživatelům provádět elektronické obchodní transakce prostřednictvím globální počítačové sítě, počítačový software pro elektronické obchodování, software pro řízení vztahů se zákazníky (CRM), software a aplikace pro mobilní zařízení; (42) software jako služba (SaaS), webhostingové služby, pronájem softwaru.

(730) **Digismoothie s.r.o.**, Pobřežní 667/78, Praha 8, Karlín, 18600, CZ

(210) **O-571341**
(220) 15.04.2021
(320) 15.04.2021
(511) 36, 39
(540)

BOX NOW

(510) (36) služby úschovy, poskytování bezpečnostních depozitních schránek; (39) doprava a doručování zboží, přeprava, distribuční služby, distribuce (přeprava) zboží po silnici, dodání potravin do domu, dodávání potravin a nápojů připravených ke konzumaci, dodávání časopisů, distribuce (přeprava) maloobchodního zboží, dodávka zboží kurýrem, doručovací služby, kurýrské služby, doručování a přeposílání dopisů a zásilek, doručování balíků, doručování balíků kurýrem, doručování balíků po silnici, balení a skladování zboží, balící služby, balení oděvů pro přepravu, balení předmětů pro přepravu, balení zboží ke stěhování, balení zboží na objednávku a podle upřesnění druhých, pronájem v souvislosti s dopravou a skladováním, nájem a pronájem kontejnerů.

(730) **Addvery s.r.o.**, U Klikovky 118/4, Praha 5, Smíchov, 15000, CZ

(210) **O-571365**
(220) 16.04.2021
(320) 16.04.2021
(511) 20, 24, 35
(540)

ŘEŠETO

(510) (20) matrace, postelové matrace, rámy na matrace, rámy pod matrace, postelové rošty, krycí podložky na matrace, postele a lůžka, lůžkoviny (s výjimkou ložního prádla), polštáře a podušky, polštáře (na spaní), polštáře (dekorativní), nábytek a bytové zařízení, komody, police, zásuvky (části nábytku), noční stolky; (24) ložní prádlo a příkrývky, peřiny, prostěradla, povlečení, povlaky na matrace, potahy na matrace, ochranné snímatelné potahy na matrace a nábytek, bytový textil (kusové zboží); (35) maloobchodní prodej zaměřený na matrace, nábytek, bytové zařízení, ložní prádlo, příkrývky a bytový textil, elektronický obchod (e-shop) a zprostředkování obchodu prostřednictvím komunikačních sítí (internetu) se zaměřením na prodej matrací, nábytku, bytového zařízení, ložního prádla, příkrývek a bytového textilu, merchandising.

(730) **D.P.V., s.r.o.**, č. p. 216, Myslíbovice, 67560, CZ

(740) **zaeRkováno s.r.o.**, Vršovická 478/51, Praha 10, Vršovice, 10100

(210) **O-571451**
(220) 20.04.2021
(320) 20.04.2021
(511) 9, 16, 28, 35, 36, 42
(540)

FUNDARTOVKA

(510) (9) mobilní aplikace, software, software pro platformy jako služby (PAAS) zaměřené na získávání peněz na kreativní projekty, software pro platformy jako služby (PAAS) zaměřené na získávání peněz na charitativní projekty, počítačový software k provozování elektronického obchodu, který umožňuje svým uživatelům provádět elektronické obchodní transakce prostřednictvím globální počítačové sítě, elektronické kupony ke stažení, elektronické losy, elektronické stírací karty, elektronické dárkové poukázky, elektronické pohlednice ke stažení; (16) pohlednice, obrazové pohlednice, samolepky (papírnické zboží), upomínkové karty (papírnické zboží), pamětní poštovní známky, dárkové poukázky, tištěné kupóny, knihy, učebnice, časopisy, noviny, brožury, fotografie, informační produkty na papírových nosičích, pamětní aršíky známek, umělecké obrázky, komiksy, tiskárenské výrobky, reklamní, propagační, užitkové, umělecké nebo ozdobné předměty z papíru; (28) stírací losy pro loterijní hry, loterijní lístky, stírací loterijní karty; (35) reklama, propagační služby, marketing, maloobchodní prodej tiskovin, velkoobchodní prodej tiskovin, maloobchodní prodej papírnického zboží, vytváření sítí v oblasti podnikání, organizování losování cen pro účely propagace, pořádání soutěží pro reklamní účely, obchodní řízení a poradenství, služby obchodního zastoupení, obchodní projektový management; (36) služby finanční, služby peněžní, organizování dobročinných a charitativních sbírek, služby skupinového financování (crowdfunding), finanční služby a půjčky, zajišťování financování, makléřství, jednatelství, makléřství v oboru umění, on-line obchodní fundraisingové služby, získávání finančních prostředků (fundraising), vydávání slevových poukázek, vydávání hodnotových poukázů ve formě dárkových poukázů, poskytování informací týkajících se vydávání hodnotových poukázů, finanční zprostředkování; (42) navrhování a vývoj počítačového hardwaru a softwaru, počítačové služby - hosting online komunitních webových stránek, tvorba on-line platformy jako služby (PAAS) zaměřené na získávání peněz na kreativní a charitativní projekty, počítačové služby - tvorba on-line platformy jako služby (PAAS) pro prodej a fundraising, hosting on-line komunitních webových stránek zaměřených na crowdfunding.

(730) **Charitativní losy s.r.o.**, Chaberská 38, Zdiby, Přemyšleni, 25066, CZ

(740) **HARBER IP s.r.o.**, Dukelských hrdinů 567/52, Praha 7, Holešovice, 17000

(210) **O-571489**

(220) 21.04.2021

(320) 21.04.2021

(511) 1, 4, 6, 19, 35, 40, 42

(540)



(510) (1) chemické látky z procesu hutní výroby, a to benzol, síran amonný a cement; (4) paliva pro hutní a ocelářský proces výroby, zejména koks; (6) obecné kovy a slitiny obecných kovů v surovém stavu (ložiskové kovy) nebo částečně zpracované, a to železo a litina surová nebo částečně zpracovaná, ocel a slitiny oceli v surovém stavu (litá ocel) nebo částečně zpracovaná pro různé použití, hutní výrobky sléváren, válcoven, kováren a strojírenské výrobky z obecných kovů spadající do této třídy zejména, meziprodukty, a to ingoty z obecných kovů, kontislitky, jmenovitě kulaté, hranaté nebo obdélníkové kontinuálně lité polotovary, za tepla válcované kovové polotovary, předvalky, pláty (bramy), sochory, ploštiny, kokily, kovové slévárenské formy, kovové kolejnice, kolejnice pro výhybky (jazykové), kovové přídržné kolejnice, pásová a pásková ocel a železo, kruhové, čtvercové a jiných tvarů kovové tyče, kruhové, čtvercové a jiných tvarů ocelové tyče válcované za tepla, kovové nosníky (profily), ocelové úhelníky a jiná profilová ocel (pro listová péra nebo pro pluhové a klínové ostří), železný a ocelový drát, kovové betonářské výztuže (armatury), kovové materiály pro železnice, kovové materiály pro železniční svrsky kolejových drah a pozemních lanových drah, jako kolejnicové spojky, kovové železniční podkladnice, kovové železniční pražce, obecně kovové výkovky a otevřené zápuskové výkovky nezařazené do jiných tříd, hutní válcované nebo strojírenské kovové rotační kruhové výrobky, a to prstence, příruby a kroužky, kovové trubky (roury), kovová potrubí, kovové tlakové trubky, kovová potrubní kolena, kovové spojky pro potrubí a trubky, kovové nátrubky, ocelové trubky (roury), kovové výztuže pro potrubí (pažnice) a pro ropné vrty, kovové spojovací materiály všeho druhu (šrouby, nýty, matice), dráty z obecných kovů, kovový vázací drát, železný drát, tažené a leštěné kovové tyče, tyče z lesklé oceli, leskle tažený drát z legované a nelegované oceli, leskle tažený patentovaný ocelový drát, lupané kovové tyče, výrobky z kovu a jejich slitin všeho druhu určené pro různé druhy průmyslu a zahrnuté v této třídě a jejich součásti z kovu zahrnuté v této třídě a kovové výrobky, které nejsou zahrnuty v jiných třídách, a to kovové pružiny a železářské zboží, kovová lana a drátěná lana, lana pro lanovky, kovové řetězy, kovové spojky řetězu; (19) nekovové materiály z procesu hutní nebo ocelářské výroby pro stavebnictví, a to dehet, struska, stavební kámen, struskový kámen; (35) propagační činnost, reklama, pomoc při řízení obchodní činnosti, obchodní administrativa, kancelářské práce ve vztahu k shora uvedeným výrobkům ve tř. 1, 4, 6 a 17 a službám níže uvedeným ve tř. 40 a 42; (40) úprava a zpracování materiálu, a to železná ruda a kovů, obrábění kovu, hoblování, tváření, lisování, ražení, válcování a svařování kovu, prášková metalurgie, kovářství, slévárenství, tepelné zpracování a povrchová úprava kovu, popouštění kovu, kalení kovu, pokovování a plátování kovových materiálů, elektrolytické (galvanizace) pokovování, chromování, kadmiování, poniklování, poskytování informací o zpracování a úpravě materiálu, sestavování materiálu (pro třetí osoby), čištění, rafinace, zpracování odpadu, recyklace a likvidace hutních odpadů a druhotných surovin, výroba energie, vše zahrnuté ve třídě 40; (42) výzkum a vývoj v oblasti průmyslových technologií, výrobků a jejich vlastností, včetně automatizovaných systémů řízení technologických a informačních procesů, výzkum a vývoj v oblasti ekologie, využívání zpracování odpadů

a metodiky stanovování obsahu prvků v materiálech, inženýrské práce (expertizy), analytické práce a expertizy, služby v oblasti informatiky spadající do této třídy, pronájem počítačů, regenerace počítačových dat, počítačové programování, tvorba, aktualizace, instalace a kopírování počítačových programů, tvorba počítačových systémů, poradenské služby v oblasti počítačového hardwaru, tvorba, umístění a správa webových stránek, vše zahrnuté ve třídě 42.

(730) **TŘINECKÉ ŽELEZÁRNY, a. s.**, Průmyslová 1000, Třinec, Staré Město, 73961, CZ

(740) Advokátní kancelář Kadlubiec, Starzyk a partneři, s.r.o., Mgr. Ondřej Kadlubiec, advokát, Husova 401, Třinec, Staré Město, 73961

(210) **O-571506**

(220) 22.04.2021

(320) 22.04.2021

(511) 9, 16, 35, 36, 38, 41, 42

(540)

ekonom

(510) (9) přístroje a nástroje vědecké, výzkumné, navigační, geodetické, fotografické, kinematografické, audiovizuální, optické, přístroje a nástroje pro vážení, měření, signalizaci, detekci, testování, inspekci, záchranu a výuku, zařízení a přístroje pro vedení, přepínání, přeměnu, akumulaci, regulaci nebo řízení distribuce nebo použití elektrického proudu, zařízení a nástroje pro záznam, přenos, reprodukci nebo zpracování zvuku, obrazu nebo dat, média se záznamem a stahovatelná média, počítačový software, prázdná digitální nebo analogová záznamová a úložná média, mechanismy pro zařízení uváděná do chodu vhozením mincí, registrační pokladny, výpočetní zařízení, počítače a periferní zařízení počítačů, potápěčské obleky, potápěčské masky, špunty do uší pro potápěče, nosní klipsy pro potápěče a plavce, potápěčské rukavice, dýchací přístroje pro plavání pod vodou, hasicí přístroje; (16) papír a lepenka, tiskářské výrobky, potřeby pro vazbu knih, fotografie, papířnické zboží a kancelářské potřeby s výjimkou nábytku, lepidla pro kancelářské potřeby nebo pro domácnost, potřeby pro rýsování a kreslení a potřeby pro umělce malířské štětky, tištěné instruktážní a výukové materiály, plastové archy, fólie a sáčky pro balení a obaly, tiskařské typy, štočky; (35) reklama, propagace, řízení, organizace a administrativa obchodní činnosti, kancelářské práce; (36) finanční, peněžní a bankovní služby, pojišťovací služby, služby v oblasti nemovitosti; (38) telekomunikační služby; (41) vzdělávání, školení, zábava, sportovní a kulturní činnosti; (42) vědecké a technické služby a související výzkum a projektování, průmyslová analýza, průmyslový výzkum a průmyslový design, kontrola kvality, služby ověřování, navrhování a vývoj počítačového hardwaru a softwaru.

(730) **Economia, a.s.**, Pernerova 673/47, Praha 8, Karlín, 18600, CZ

(210) **O-571679**
(220) 27.04.2021
(320) 27.04.2021
(511) 18, 25, 43, 44
(540)



(510) (18) obojky pro zvířata, vodítka, sedlářské výrobky, kožené popruhy, postroje pro zvířata, příkrývky pro zvířata, náhubky, oblečky pro domácí zvířata, pokrývky a deky na zvířata, zavazadla, tašky, brašny, batohy, cestovní tašky, sportovní tašky, vaky na krmivo, oblečky pro psy, čepice, mikiny, šály, kalhoty, bundy, svetry, vesty, kabáty, pláštěnky, trička, šaty a sukně, kalhoty, hárací kalhotky, plovací vesty, ponožky, pyžama, župany, obuv - vše pro psy, obojky, kširy, kabelky, tašky, batohy a zavazadla - vše pro psy, pásky, opasky a opaskové sedáky pro připoutání psů k lidem, sportovní oblečení pro psy a domácí zvířata, boty pro domácí zvířata, čepice pro domácí zvířata; (25) textilní výrobky, a to oděvy včetně sportovních oděvů a oděvů pro volný čas, oděvy pro chov a výcvik zvířat, obuv včetně sportovní obuvi; (43) hotely pro zvířata, hotely pro psy, penziony pro zvířata, penzion pro psy; služby zajišťující dočasné ubytování zvířat, přípravu potravy a nápojů pro zvířata, opatrování zvířat v penzionech a hotelech; (44) služby péče o vzhled a čistotu zvířat, služby péče o zdraví zvířat, poskytování informací zaměřené na péči o zvířata, poradenství vztahující se k péči o zvířata, provádění masáží pro zvířata, veterinární poradenské služby, poradenství a informace vztahující se k péči o zvířata, poradenství vztahující se ke krmení zvířat, služby v oblasti alternativní medicíny, ošetřovatelské a opatrovnické služby pro zvířata, poskytování informací v oblasti chovu zvířat.

(591) Barevná
(730) **Vitesse, spol. s r. o.**, Na Pastvinách 663/8, Hradec Králové, Třebeš, 50008, CZ
(740) **BOHEMIA PATENT**, Ing. Jana Vandělíková, Petrská 1136/12, Praha 1, Nové Město, 11000

(210) **O-571688**
(220) 28.04.2021
(320) 28.04.2021
(511) 9, 16, 25, 28, 41
(540)

Poslední Follower

(510) (9) stahovatelné elektronické publikace, software počítačových her, stahovatelný; (16) knihy, komiksy, plakáty, časopisy [periodika], tiskoviny, tištěné publikace; (25) trička, ponožky, čepice, mikiny, oděvy; (28) společenské hry, plyšové hračky, figurky [hračky], hračky; (41) vydávání textů, s výjimkou reklamních, vydávání knih, online vydávání elektronických knih a časopisů, poskytování elektronických publikací online bez možnosti stažení, poskytování her online z počítačové sítě.

(730) **Bactor & Wirney, s.r.o.**, Grösslingová 35, Bratislava, SK
(740) Mgr. TOMASZ PUSTÓWKA, advokát, Tomasz Pustówka, Jablunkovská 2014/40a, Český Tešín, 73701

(210) **O-571698**
(220) 28.04.2021
(320) 28.04.2021
(511) 6, 7, 11, 37, 42
(540)



(510) (6) kovové bazény, nadzemní i zapuštěné kovové bazény, kovové schůdky a žebříky, kovové konstrukce na jezírka a fontány, kovové skimmery jako vestavné díly pro bazény, kovové vtokové trysky; (7) cirkulační systémy pro bazénovou vodu (sestavující převážně ze sacího a výtokového kanálu, filtrů, čerpadel a ventilů); (11) zařízení na čištění a ohřívání vody pro bazény, přístroje a zařízení pro úpravu, čištění, změkčení, odsolení, filtraci, odkyselení, dechloraci a dezinfekci vody, filtrační vložky, drobné architektonické doplňky staveb, a to ozdobné fontány, vodní chrliče, přístroje k víření vody, protiproudy vestavěné a závěsné, masážní trysky, hydromasážní systémy, whirlpools (vířivé vany), světelné instalace; (37) instalace, montáže, čištění, opravy a údržba bazénů a fontán, instalace a montáže bazénových technologií pro úpravu a ohřev vody, instalace potrubí a ventilů a jejich čištění, opravy, údržba a instalace systémů osvětlení bazénů a fontán; (42) technické poradenství, projekční služby zaměřené na stavby bazénů a fontán.

(591) Barevná
(730) **Superior Steel, s.r.o.**, Bohumínská 788/61, Ostrava, Slezská Ostrava, 71000, CZ
(740) Mgr. Kateřina Vaňková patentový zástupce, Nerudova 1095/24, Kuřim, 66434

(210) **O-571704**
(220) 28.04.2021
(320) 28.04.2021
(511) 16, 21, 25, 33, 35, 43
(540)

TĚŽKO SE ŘÍKÁ, LEHCE SE PIJE

(510) (16) blahopřání, kalendáře, letáky, obaly na lahve z papíru nebo lepenky, papírové bannery, podtácky z papíru, stolní papírové ubrousky, papírové ubrusy, podložky pod nádoby z papíru, podtácky pod pивní sklenice, poutače z papíru nebo lepenky, prospekty, papírová prostírání, tiskoviny; (21) džbány, hrnky, jídelní soupravy (nádoby), karafy, korbele, lahve, nádoby, nádoby na led, nádoby na pití, nádoby na pivo, otvíráky na lahve, elektrické i neelektrické, papírové nebo plastové kelímky, podtácky kromě papírových nebo látkových, prostírání, ne papírové nebo textilní, sklenice (nádoby), sklenice (nádoby na pití), stojánky na jídelní lístky, stojánky na ubrousky (stolování), sklenice na pivo, džbány na pivo; (25) košile, košile s krátkým rukávem, kravaty, obuv, oděvy, opasky na peníze (oděvy), pásky, opasky, sportovní dresy, svrchní oděvy, šátky, šály, trička, vesty, zástěry (oděvy); (33) cider, alkoholické nápoje (s výjimkou piva), aperitivy, alkoholové esence, destilované nápoje, vína, lihoviny, likéry, digestiva (likéry a lihoviny), koktejly; (35) reklama, marketing, propagace, prezentace výrobků v komunikačních médiích pro účely maloobchodu; (43) bary, bufety, hotelové restaurační služby, jídelny, kavárny, pivnice, pizzerie, podávání alkoholických nápojů, podávání jídel a nápojů, podávání nápojů v mikropivovarech, podávání nápojů v pivnicích s vlastním pivovarem, pohostinství (služby), pořádání banketu, poskytování informací vztahujících se k restauracím, poskytování služeb zajišťujících nápoje, restaurace, dočasný pronájem pokojů, hostely, pronájem a půjčování nádobí, pronájem barového vybavení, pronájem kuchyňských přístrojů, hotelové služby.

(730) **Plzeňský Prazdroj, a. s.**, U Prazdroje 64/7, Plzeň, Východní Předměstí, 30100, CZ
(740) **Skills s.r.o.** advokátní kancelář, JUDr. Karel Muzikář LL.M. (C.J.), advokát, Křižovnické náměstí 193/2, Praha 1, 11000

(210) **O-571718**

(220) 29.04.2021

(320) 29.04.2021

(511) 35, 37, 39

(540)



(510) (35) velkoobchodní, maloobchodní, internetový prodej, výkup a komisioní prodej motocyklů, skútrů, pitbiků, elektromotocyklů, elektrokol, čtyřkolek, ATV, UTV, sněžných skútrů, metodilů, autodílů, motooblečení, moto chráničů a příslušenství k výše uvedenému; (37) servis a úpravy motocyklů, skútrů, pitbiků, elektromotocyklů, elektrokol, čtyřkolek, ATV, USV a sněžných skútrů; (39) pronájem motocyklů, skútrů, pitbiků, elektromotocyklů, elektrokol, čtyřkolek, ATV, UTV a sněžných skútrů.

(730) **Jiran Michal**, Riegrova 2108, Hořice, 50801, CZ

(740) **RETROPATENT s.r.o.**, Dobiášova 1246/29, Liberec, Liberec VI-Rochlice, 46006

(210) **O-571723**

(220) 30.04.2021

(320) 30.04.2021

(511) 11, 32

(540)



(510) (11) vodní ochlazovače (přístroje na ochlazování, oksyličování a ohřívání vody), čističe a zvlhčovače vzduchu, přístroje na filtrování a čištění vody, vodní filtry a systémy pro čištění vody, části a vybavení výše uvedeného; (32) minerální voda a jiné nealkoholické nápoje.

(591) Barevná

(730) **FONTANA WATERCOOLERS, s.r.o.**, Klokotská 693/9, Praha 4, Libuš, 14200, CZ

(210) **O-571737**

(220) 30.04.2021

(320) 30.04.2021

(511) 35, 36, 37, 41, 45

(540)



(510) (35) finanční marketing, reklama v oblasti finančních služeb, reklamní služby v oblasti finančních investic, propagace finančních a pojišťovacích služeb jménem třetích stran, zajišťování propagace dobročinných akcí za účelem získání finančních prostředků, prezentace finančních produktů ve sdělovacích prostředcích, pro účely maloobchodního prodeje, pomoc v obchodní a podnikatelské činnosti, management a administrativní služby, obchodní poradenství vztahující se k finanční reorganizaci, obchodní poradenské služby vztahující se k řízení kampaní ke shromažďování finančních prostředků, obchodní administrativa, administrativa prodeje, řízení obchodní činnosti a obchodní administrativa, reklamní materiály (šíření), cílené zasílání reklamních materiálů, rozšiřování reklamních letáků, distribuce reklamních tiskovin, distribuce reklamní korespondence a reklamních příloh pravidelných vydání, distribuce reklamních materiálů poštou, distribuce reklamních materiálů, sestavování rejstříků informací pro komerční nebo reklamní účely, sestavování katalogů informací pro

obchodní či reklamní účely, administrativní podpora a zpracování dat (služby), zpracování, systematizace a správa dat, administrativní zpracování dat, obchodní poradenské služby vztahující se ke zpracování dat, obchodní konzultační a poradenské služby, správa registrů majetku (pro třetí osoby), asistence při organizování obchodní činnosti, asistence v oblasti řízení obchodu, subdodavatelské služby [obchodní asistence], asistence managementu obchodních firem, asistence při řízení společnosti, poskytování obchodní asistence, marketingová asistence, marketing nemovitostí, inzerce komerčních nebo obytných nemovitostí, reklamní služby v oblasti nemovitostí, marketingová analýza trhu s nemovitostmi, outsourcingové služby ve formě zprostředkování smluv o poskytování služeb pro druhé; (36) finanční výzkum, finanční poradenství, finanční transakce, finanční analýza, finanční management, finanční plánování, finanční odhady, finanční bankovníctví, služby finanční, finanční makléřství, finanční služby, obchodní finanční služby, finanční investiční služby, finanční poradenské služby, služby oceňování finančních záruk, finanční služby v oblasti pojištění, pojištění, finanční informace a poradenské služby, finanční poradenství, poradenství v oblasti pojišťovnictví, finanční služby v oblasti pojištění motorových vozidel, finanční poradenské služby v oblasti životního pojištění, poskytování informací v oblasti pojišťovacích a finančních služeb, služby finančních záruk pro náhradu nákladů vzniklých jako důsledek automobilové nehody, služby finančních záruk pro náhradu nákladů vzniklých jako důsledek poruchy vozidla, služby týkající se pojištění vztahující se k poskytování finančních prostředků v nouzových situacích, finanční záruční služby vztahující se k náhradě nákladů vzniklých jako důsledek havárie nebo poruchy vozidla, finanční oceňování pro pojišťovací účely, finanční oceňování pro účely zpětného zajištění, finanční ocenění, vyřizování a služby vypořádání vztahující se k pojistným nárokům, finanční zprostředkovatelské služby v oblasti nemovitostí, správa finančních záležitostí v oblasti nemovitostí, služby finančního zástupce pro držbu nemovitostí pro třetí osoby, pomoc při koupi nemovitostí a finančních podílů v nich, finanční služby v oblasti smluv, dohod a vyrovnání týkajících se nemovitostí, finanční analýzy, finanční prognózy, finanční informace, informatizované finanční analýzy, finanční odborný posudek, finanční oceňování, finanční oceňování (bankovníctví), oceňování majetku (finanční), finanční odhady a oceňování, odhady pro finanční účely, finanční oceňování (pojišťovnictví, bankovníctví, nemovitosti), finanční hodnocení (pojištění, bankovníctví, nemovitosti), finanční oceňování aktiv duševního vlastnictví, obchodní odhady k finančnímu ocenění, poskytování finančních informací ohledně úvěrové bonity firem a jednotlivců, služby nemovitostní (realitní služby), pojišťovací a realitní služby, služby realitních kanceláří vztahující se k nákupu a prodeji pozemků, realitní agentura, realitní kancelář, nemovitostní (realitní) konzultační služby, služby realitní kanceláře v oblasti rezidenčních nemovitostí, služby realitních kanceláří v oblasti komerčních nemovitostí, služby realitní kanceláře pro prodej a pronájem budov, služby realitní kanceláře pro prodej a pronájem firem, poskytování informací týkajících se realitních záležitostech prostřednictvím internetu, poskytování realitních informací vztahujících se k nemovitostem a pozemkům, služby realitních kanceláří vztahující se k nákupu a prodeji budov, služby realitních kanceláří na pronájem pozemků, služby realitních kanceláří na pronájem budov, majetkové investice (realitní), realitní služby vztahující se ke správě investic do nemovitostí, finanční a realitní oceňování, správa majetku, správa finančního majetku, správa svěřeného majetku, správa obchodního majetku, správa nemovitého majetku, správa majetku finančních fondů, finanční, peněžní a bankovní služby, asistence při koupi nemovitostí, finanční asistence, vyhledávání obytných nemovitostí, správa portfolií nemovitostí, sjednávání pronájmu nemovitostí, správa nemovitostí spojená s transakcemi nemovitostí, zprostředkování nájmu (pouze nemovitostí), management investic do nemovitostí, zprostředkování v oblasti nemovitostí, získávání nemovitostí pro druhé, konzultace při koupi nemovitostí, služby v oblasti nemovitostí, poskytování informací o nemovitostech, poskytování informací vztahujících se k trhu s nemovitostmi (nemovitosti), služby spojené s nabyváním nemovitostí, služby v oblasti pronájmu nemovitostí, makléřské služby v oblasti nemovitostí, poradenské služby v oblasti vlastnictví nemovitostí, finanční správa projektů v oblasti nemovitostí, poradenství v oblasti hypoték na obytné nemovitosti, finanční služby v oblasti nemovitostí a budov, konzultační služby o investicích v oblasti nemovitostí; (37) výstavba bytových domů, výstavba rekreačních areálů, výstavba obytných budov, výstavba objektů soukromého bydlení, stavba nemovitostí, renovace nemovitostí, stavba obytných nemovitostí; (41) školení personálu ve finanční sféře, školicí služby v oblasti finančníctví, poskytování výukových kurzů ve finančníctví, služby v oblasti vzdělávání, zábavy a sportu; (45) zprostředkování poskytování právních služeb.

(591) Barevná

(730) **4Brokers, s.r.o.**, Opletalova 921/6, Praha 1, Nové Město, 11000, CZ
(740) Švehlík & Mikuláš advokáti s.r.o., Mgr. Zdeněk Mikuláš, advokát,
Purkyňova 74/2, Praha 1, Nové Město, 11000

(210) **O-571739**
(220) 30.04.2021
(320) 30.04.2021
(511) 35, 39, 43
(540)



(510) (35) reklama, reklama on-line v počítači, rozšiřování reklamních materiálů
zákazníkům; (39) rozvoz zboží; (43) bufety, bary, kavárny, restaurace,
samoobslužné restaurace, gastronomické služby, hostinská činnost.
(730) **Sushi Point s.r.o.**, Hybemská 1012/30, Praha 1, Nové Město, 11000, CZ
(740) RETROPATENT s.r.o., Dobiášova 1246/29, Liberec, Liberec VI-
Rochlice, 46006

(210) **O-571750**
(220) 01.05.2021
(320) 01.05.2021
(511) 7, 40, 42
(540)



(510) (7) zařízení a stroje pro zemědělství, pro zemní práce, pro stavebnictví, pro
těžbu ropy a plynu, důlní zařízení, čerpadla, kompresory a fukary,
manipulační zařízení, motory s výjimkou motorů pro pozemní vozidla,
hnací stroje a části strojů, ovládací mechanismy strojů a motorů, průmysloví
roboti, roboty k průmyslovým účelům, stroje a obráběcí stroje na
zpracování materiálů a pro výrobu, stroje a obráběcí stroje používané v
nouzových a záchranných situacích, stroje na zametání a vysávání, na
čištění, mytí a praní; (40) 3D tisk, 3D reprodukční služby, zakázková
výroba jednoúčelových strojů a strojních zařízení (např. dopravníky,
podavače, jeřáby apod.) a ocelových konstrukcí; (42) inženýrské služby,
služby testování, služby ověřování a služby kontroly kvality, návrhářství.

(591) Barevná
(730) **Piruch Martin Ing.**, č. p. 344, Horní Němčí, 68764, CZ

(210) **O-571766**
(220) 03.05.2021
(320) 03.05.2021
(511) 16, 28, 40, 42
(540)

ArchiTech_DoPe

(510) (16) umělecké předměty a figuríny z papíru a lepenky a architektonické
modely, alba; (28) ozdoby na vánoční stromky (jiné než poživatelné nebo
na osvětlení), slavnostní ozdoby, ozdoby na večírky a umělé vánoční
stromky, akční hračky, chytré hračky, dětské hračky, domečky pro panenky,
hračky vyrobené ze dřeva, hračky vyrobené z plastu, deskové hry; (40) 3D
tisk, kreslení, rýsování laserem; (42) architektonický design, návrhářské
služby v oblasti architektury.

(730) **Homolová Dominika Ing. arch.**, Vinařská 1188, Mutěnice, 69611, CZ

(210) **O-571767**
(220) 03.05.2021
(320) 03.05.2021
(511) 3
(540)

VICHY LABORATOIRES. ZDRAVÍ PATŘÍ I POKOŽCE

(510) (3) kosmetika, neléčivé přípravky pro péči o pleť.
(730) **L'OREAL Sociétés anonymes**, 14 rue Royale, 75008 Paris, FR
(740) Baker & McKenzie s.r.o., advokátní kancelář, JUDr. Jiří Čermák, advokát,
Klimentská 1216/46, Praha 1, Nové Město, 11000

(210) **O-571779**
(220) 04.05.2021
(320) 04.05.2021
(511) 42
(540)

inelp

(510) (42) projektování ve výstavbě, projektování elektrických systémů.
(730) **Novák Ivan, Novák**, Fořtova 60/16, Praha 8, Čimice, 18100, CZ

(210) **O-571781**
(220) 04.05.2021
(320) 04.05.2021
(511) 4, 7, 35, 37, 39, 40, 42
(540)

TERDESOL

(510) (4) elektřina, elektrická energie, paliva, pára k vytápění, plyn, olej, vodík
(palivo); (7) energetická zařízení, pohonné mechanismy (nikoli pro
dopravní prostředky), výměníky tepla (části strojů), čerpadla pro
energetická zařízení, lisovací stroje na odpad, stroje na třídění odpadu; (35)
poradenství a pomoc v obchodní činnosti, obchodní činnost zejména v
oblasti energetiky, zpracování dat, propagační a reklamní činnost,
marketing, kancelářské práce, dovoz a vývoz elektřiny, analýzy nákladů,
odbytu a měření objemu energií; (37) stavebnictví, provádění inženýrský
staveb, příprava a provádění staveb, jejich změny a jejich odstraňování,
výstavba, montáž, opravy a provoz energetických děl, rozvodů a zařízení
potřebných pro jejich provoz, opravy, údržba a rekonstrukce teplotních
zařízení, opravy, revize a zkoušky tlakových nádob, revize energetických
zařízení, instalace a opravy elektrických strojů a přístrojů, zámečnictví; (39)
rozvod a distribuce elektřiny, tepla, teplé vody, páry, skladování těchto
látek, přeprava a uskladnění odpadu, silniční motorová doprava, drážní
doprava (provoz vlečky), nakládání a skládání nákladu, manipulace s
břemem, obstaravatelská a zprostředkovatelská činnost v těchto službách;
(40) výroba energie (elektřiny, tepla, teplé vody, páry), třídění odpadu a
recyklovatelného materiálu, recyklace, zpracování a likvidace odpadu,
spalování odpadu, čištění vzduchu, čištění a úprava vody, obstaravatelská a
zprostředkovatelská činnost v těchto službách; (42) projektová činnost ve
výstavbě, zkoušení a ověřování kvality výrobků, měření emisí, poradenská
činnost technická a v oblasti hospodářského využívání energie, autorský a
technický dozor nad realizací staveb, obstaravatelská a zprostředkovatelská
činnost v těchto službách.

(730) **TERDESOL SE**, Radlická 663/28, Praha 5, Smíchov, 15000, CZ
(740) Patent-K s.r.o., Husníkova 2086/22, Praha 5, Stodůlky, 15800

(210) **O-571782**
(220) 04.05.2021
(320) 04.05.2021
(511) 39
(540)



(510) (39) služby cestovních kanceláří týkající se prázdninového cestování, služby cestovních kanceláří týkající se zprostředkování zájezdů, služby v oblasti cestovního ruchu.
(591) Barevná
(730) **FRČÍME s.r.o.**, 1. máje 281/2, Kroměříž, 76701, CZ

(210) **O-571786**
(220) 04.05.2021
(320) 04.05.2021
(511) 3, 5, 10
(540)

BOIRON, Vaše zdraví si zaslouží ten největší respekt

(510) (3) přípravky pro bělení a jiné prací prostředky, leštidla na nábytek a podlahy, přípravky na čištění, leštění, drhnutí a broušení, mýdla, toaletní mýdla, tělové deodoranty, hygienické přípravky jako toaletní výrobky, parfumerie, éterické oleje, kosmetika, zejména krémy na tělo a obličej, čisticí mléko pro toaletní účely, kosmetické masky, pleťová mléka a vody pro kosmetické použití, zjemňující tělový pudr pro toaletní účely, koupelové a sprchové gely, opalovací oleje, krémy a mléka, neléčivé tyčinky na rty, zklidňující kosmetické balzámy, krémy, pomády a masti, hydratační kosmetické balzámy, krémy, pomády, masti, vlasové vody, kosmetické balzámy a krémy na vlasy, šampóny, přípravky pro ústní hygienu, neléčivé ústní vody, neléčivé přípravky na čištění zubů, zejména ve formě pasty, gelu nebo žvýkačky; (5) farmaceutika, homeopatické léky, lékařské a veterinární přípravky, léčivé přípravky na čištění zubů, ústní vody pro lékařské použití, deodorantiční přípravky na osvěžení vzduchu, sanitární přípravky pro lékařské účely, hygienické přípravky pro lékařské použití, dietetické potraviny a látky upravené pro lékařské nebo veterinární použití, potraviny pro kojenec a batolata, potravinové doplňky pro lidi a zvířata, náplasti, obvazové materiály, lékařské a chirurgické obvazy, obklady, léčivé obklady, sterilizační výrobky, materiály pro zubní výplně, dentální vosk, dezinfekční přípravky, přípravky na hubení škůdců, fungicidy, herbicidy; (10) chirurgické, lékařské, stomatologické a veterinární přístroje a nástroje, nádoby pro podávání léků, hadičky pro lékařské použití pro podávání léků, injektory na léky, lzíce pro podávání léků, kapátka na podávání léků, dávkovače tablet pro lékařské použití, chladič gelové obklady aktivované chemickou reakcí pro lékařské použití, hřejivé gelové obklady aktivované chemickou reakcí pro lékařské použití, termoelektrické obklady (chirurgie), kompresní oděvy, tlakové obvazy, chirurgická sterilní prostěradla, elastické obvazy, umělé končetiny, oči a zuby, ortopedické potřeby, materiály na šití, terapeutická a asistenční zařízení přizpůsobená pro osoby s postižením, masážní přístroje, přístroje, zařízení a pomůcky na kojení, přístroje, zařízení a pomůcky pro sexuální aktivity.
(730) **BOIRON**, 2 Avenue de l'Ouest Lyonnais, 69510 Messimy, FR
(740) Všetěčka Zelený Švorčík a partneři, advokátní a patentová kancelář, JUDr. Michal Havlík, Hálkova 1406/2, Praha 2, Nové Město, 12000

(210) **O-571790**
(220) 04.05.2021
(320) 04.05.2021
(511) 6, 7, 11, 35
(540)

E CORECO

(510) (6) boxy na stříkání nátěrových hmot kovové; (7) stříkací pistole na nanášení barvy, kompresory; (11) vypalovací pece; (35) nákup a prodej stříkacích nástrojů, přístrojů a techniky, pomůcek a potřeb pro malování a lakování, zařízení na vysoušení, vypalovacích pecí a jejich příslušenství, robotických zařízení.
(730) **E-CORECO s.r.o.**, Na Roudné 512/102, Plzeň, Severní Předměstí, 30100, CZ
(740) Langrova, s.r.o., Skrétova 1011/48, Plzeň, Jižní Předměstí, 30100

(210) **O-571814**
(220) 05.05.2021
(320) 05.05.2021
(511) 7, 37, 42
(540)

BETTAROE

(510) (7) průmysloví roboti, průmyslové robotické přístroje, průmyslové čisticí stroje, robotické manipulační přístroje, robotické čističe pro použití v domácnosti, ovládací mechanismy pro robotické stroje, zvedací zařízení (stroje), balicí stroje; (37) pronájem strojů, pronájem zdvihacích systémů, pronájem průmyslových čisticích strojů, instalace, montáž, údržba a opravy počítačového hardware a telekomunikačních přístrojů; (42) inženýrské služby vztahující se k robotice, design a vývoj software, návrh a vývoj průmyslových výrobků, návrhy a testování pro vývoj nových produktů, služby výzkumu a vývoje v oblasti inženýrství, vývoj a výzkum výrobků, technologické inženýrské analýzy, služby v oblasti průmyslové analýzy, studie technické proveditelnosti, počítačové testování, služby testování, služby ověřování a služby kontroly kvality, technické inženýrství, technologické konzultace v oboru umělé inteligence, návrhářské služby pro počítačový hardware, konzultační a informační služby vztahující se k integraci počítačových systémů.
(730) **BETTAROE Robotics s.r.o.**, Vrážská 143, Praha 5, Radotín, 15300, CZ
(740) Ing. Pavel Nádvorník s.r.o., Klínová 620/1, Ostrava, Hulváky, 70900

(210) **O-571829**
(220) 05.05.2021
(320) 05.05.2021
(511) 35, 41, 44
(540)

Trýbův dermatologický den

(510) (35) reklamní, propagační a inzertní činnost a služby, elektronická inzerce, on-line inzerce, zpracování reklamních textů, inzerce prostřednictvím médií, šíření reklamních a propagačních předmětů, výstavy pro obchodní, reklamní a propagační účely, poskytování obchodních informací, organizování výstav komerčních nebo reklamních, kancelářské práce, kopírování nebo rozmnožování, tvorba multimediálních prezentací pro reklamní účely, prezentace služeb v komunikačních médiích, zpracování informací a dat, záznam, přepis, vyhledávání, kompilace, systematizace dat a informací, analýza obchodních dat a informací, zpracování a kompilace matematických a statistických údajů, poskytování statistických informací, rozhlasová reklama, rozšiřování reklamních materiálů zákazníkům (letáky, prospekty, tisky, vzorky), rozšiřování reklamních nebo inzertních materiálů, obchodní administrativa, marketingové studie, poskytování obchodních informací prostřednictvím webových stránek, sestavování statistiky, televizní reklama, zpracování textů, distribuce reklamních tiskovin a reklamních nosičů informací; (41) výchovná, vzdělávací a zábavní činnost, školení, školství, výchova, vyučování, vzdělávání, pořádání odborných seminářů, kurzů, konferencí, pořádání vědeckých kongresů a jiných vzdělávacích akcí, včetně lektorské činnosti, ediční činnost, publikační činnost, vydavatelská a nakladatelská činnost, zejména vydávání novin, časopisů, knih, učebních textů, skript, učebnic a knih, publikace výsledků odborných pedagogických a vědeckých aktivit včetně vydávání tiskovin prostřednictvím počítačových sítí, vydávání odborných

periodik, monografií, odborných referátů, pořizování videozáznamů, fotografií, ediční činnost, publikační činnost, nahrávání nosičů zvukových nebo obrazově zvukových, výchovně-zábavné klubové služby, organizace společenských a kulturních akcí, vydávání textů, s výjimkou reklamních a náborových, poskytování on-line elektronických publikací, poskytování poradenství v oboru vzdělávání, organizování a vedení kongresů, kolokvií, konferencí a symposií, pořádání a vedení přednášek, vzdělávací služby ve zdravotnictví, pořádání vzdělávacích a informačních kurzů pro zaměstnance zdravotnictví i laickou veřejnost, nahrávání nosičů dat, překladatelské služby, plánování, pořádání, organizování a vedení školení, seminářů, večírků, workshopů, vzdělávacích a zábavních soutěží a pracovních setkání; (44) lékařské služby, farmaceutické služby, poskytování informací a poradenství v oblasti lékařství a farmacie, služby zdravotní péče, poskytování lékařského poradenství v oboru dermatologie, dermatologické služby pro léčbu onemocnění kůže.

(730) **Masarykova univerzita**, Žerotínovo náměstí 617/9, Brno, Brno-město, 60200, CZ

(740) **HARBER IP s.r.o.**, Dukelských hrdinů 567/52, Praha 7, Holešovice, 17000

(210) **O-571847**

(220) 06.05.2021

(320) 06.05.2021

(511) 28, 35, 40

(540)

darovánek

(510) (28) hračky, hry, sportovní potřeby a sportovní vybavení, vánoční ozdoby, vše spadající do třídy 28; (35) maloobchod-velkoobchod, export-import, internetový obchod (e-shop), vše s následujícími výrobky: hračky, hry, sportovní potřeby, koloběžky, hračky pro zahradu, výrobky z papíru, knihy, tiskoviny, puzzle, periodika, učební a školní potřeby, cestovní potřeby, dětský nábytek, výrobky ze skla, porcelánu, parfumerie, kosmetika, potravinářské výrobky všeho druhu, oděvy, šatstvo, prádlo, obuv, alkoholické nápoje, reklama, propagace, inzerce všemi druhy médií, rozšiřování reklamních předmětů, výstavní činnost pro komerční účely, marketing; (40) zpracování dřeva a dřevěných materiálů, truhlářská výroba.

(730) **ADW Logistic s.r.o.**, Pařízkova 681, Březová-Oleško, Březová, 25245, CZ

(740) **Ing. Michal Jupa**, patentový zástupce, Na Baních 1385, Praha 5 - Zbraslav, 15600

(210) **O-571870**

(220) 06.05.2021

(320) 06.05.2021

(511) 5, 31, 35

(540)



(510) (5) vitamínové a minerální doplňky pro domácí mazlíčky, potravinové doplňky pro domácí mazlíčky, potravinové doplňky pro domácí mazlíčky ve formě pamlsků; (31) krmivo, krmivo pro psy, krmiva a potrava pro zvířata, krmiva suchá pro zvířata, jedlé pochoutky pro zvířata, jedlé pochoutky ke žvýkání pro domácí zvířata; (35) maloobchodní prodej

krmiva pro zvířata, maloobchod a velkoobchod s výrobky uvedenými výše ve třídě 5 a 31.

(591) Barevná

(730) **Mikolášová Rumlová Hana Ing.**, U Staré pošty 745, Frýdek-Místek, Místek, 73801, CZ

(210) **O-571874**

(220) 07.05.2021

(320) 07.05.2021

(511) 35, 36, 37, 41, 42

(540)



(510) (35) propagační a inzertní činnost, reklama, kancelářské práce, subdodavatelské služby; (36) služby nemovitosti – odhady cen nemovitostí, realitní služby; (37) stavebnictví – stavby budov, inspekce stavebních projektů a instalační služby, rekonstrukce staveb, montáž, servis a opravy exteriérových a interiérových zařízení všeho druhu; (41) výchova a vzdělávání – přednášky na školách v rámci stavebního oboru, vzdělávací kurzy; (42) architektonické studie, projekční činnost, inženýrská činnost, geodetické měření, stavební poradenství, architektonické návrhy, výzkum pro stavební účely, testování nebo výzkum v oblasti stavebnictví.

(591) Barevná

(730) **Menoušková Michaela Ondřejka**, Rodov 92, Smiřice, 50303, CZ

(740) **PROPATENT**, Ing. Vlasta Sedláčková, patentový zástupce, Pod Pekařkou 107/1, Praha 4, Podolí, 14700

(210) **O-571906**

(220) 09.05.2021

(320) 09.05.2021

(511) 39

(540)



(510) (39) automobilová doprava, doprava, doprava [doprava zboží], doprava zboží, doprava při prohlídkách památek, doprovázení cestujících, osobní doprava, parkování automobilů, přeprava, přeprava cestujících, pronájem automobilů, pronájem vozidel, sdílení automobilů, služby řidičů, taxi doprava, logistika v dopravě, navigační služby pro řidiče při cestování, odtahové služby při poruše vozidla, zprostředkování dopravy, zprostředkování přepravy.

(591) Barevná

(730) **Grafitový důl Český Krumlov, spol. s r.o.**, Za Nádražím 199, Český Krumlov, Nádražní Předměstí, 38101, CZ

(740) **JUDr. Jaroslav Adam**, třída Míru 146, Český Krumlov, Latrán, 38101

(210) **O-571954**
(220) 11.05.2021
(320) 11.05.2021
(511) 32
(540)



(510) (32) nealkoholické nápoje, šumivé nealkoholické nápoje, vody (nápoje), sycené vody.
(591) Barevná
(730) **Kofola ČeskoSlovensko a.s.**, Nad Porubkou 2278/31a, Ostrava, Poruba, 70800, CZ
(740) Rott, Růžička & Guttman a spol., Vyskočilova 1566, Praha 4, Michle, 14000

(210) **O-571960**
(220) 11.05.2021
(320) 11.05.2021
(511) 35, 41, 45
(540)

GALI LEGAL

(510) (35) informace o obchodních záležitostech, obchodní analýzy, poskytování informací o řízení obchodní činnosti, poradenství v oblasti obchodního řízení; (41) vzdělávací služby v oblasti práva; (45) advokátní a právní služby, konzultace v oblasti vedení sporů, konzultace vztahující se k dodržování ochrany údajů, informace vztahující se k právním službám, mediace (smírné řešení sporů), mimosoudní řešení sporů, monitorování ochranných známek (právní služby), ověřování právních dokumentů, poradenské služby v oblasti práva, poskytování právních informací, správa duševního vlastnictví, služby registrace společností.
(730) **Hrdličková Klára Mgr.**, Přední 1080/3a, Brno, Černovice, 61800, CZ

(210) **O-571963**
(220) 11.05.2021
(320) 11.05.2021
(511) 21, 25, 36, 39, 41, 43
(540)

Party Kýbl

(510) (21) přenosné chladicí nádoby (neelektrické); (25) oděvy, obuv, pokrývky hlavy; (36) poradenské a zprostředkovací služby v oblasti cestovního pojištění; (39) služby v oblasti cestování a osobní doprava, dopravní informace, poradenské a rezervační služby; (41) služby v oblasti vzdělávání, zábavy a sportu, rezervace vstupenek na vzdělávací, zábavní a sportovní aktivity a akce a související rezervační služby; (43) dočasné ubytování, informace o dočasném ubytování, poradenské a rezervační služby.
(730) **CK BL Travel s.r.o.**, Václavské náměstí 808/66, Praha 1, Nové Město, 11000, CZ
(740) Jindyne s.r.o., U Statku 77, Mnichovo Hradiště, Hněvousice, 29501

(210) **O-571994**
(220) 12.05.2021
(320) 12.05.2021
(511) 37, 40, 41, 43, 44
(540)



(510) (37) stavba dočasných staveb a konstrukcí pro akce pod širým nebem; (40) pronájem elektrických generátorů a elektrocentrál, pronájem klimatizačních a chladících zařízení, pronájem zařízení pro vytápění; (41) pronájem zařízení a vybavení ke kulturním vzdělávacím, zábavním, společenským a sportovním akcím, pronájem filmových a televizních dekorací a techniky, služby provozování filmového studia, pronájem sportovních zařízení, pronájem zábavních zařízení a osvětlovací techniky pro společenské akce, pronájem diskotékových zařízení, zařizování hudební zábavy, přehlídky zábavní pyrotechniky, poradenství a konzultace v oblasti filmové produkce a zajištění podmínek pro práci filmových štábů, poradenství v oblasti plánování a organizování společenských, kulturních, sportovních, zábavních a vzdělávacích akcí; (43) pronájem nábytku, bytového zařízení, barového vybavení, pronájem nádobí a vybavení pro poskytování jídla a pití, pronájem přístrojů na vaření a vybavení pro catering, pronájem přechodného ubytování, pronájem přenosných staveb, stanů, pavilónů, jednacích místností; (44) pronájem mobilních toalet a sanitárního vybavení pro konání společenských, zábavních kulturních, sportovních a vzdělávacích akcí.
(730) **Karásek Lukáš**, Ďáblická 1441, Praha 8, 18200, CZ
Ješetová Hana, Březová 1439/58, Praha 8, Kobylisy, 18200, CZ
(740) Hana Ješetová, Březová 1439/58, Praha 8, Kobylisy, 18200

(210) **O-572014**
(220) 13.05.2021
(320) 13.05.2021
(511) 12, 35
(540)

Leramotors

(510) (12) čtyřkolky, dopravní prostředky pozemní, dvojkolová motorová vozidla, dvoukolová vozidla, elektrická jízdní kola, elektrické motocykly, elektrické skútry, elektrokola, mini motorky, motocykly, motocykly na motokros, motokáry, motokrosové motocykly, motorky, motorové skútry, samovyvažovací elektrické skútry, skútry, skútry (motocykly), koloběžky [vozidla], koloběžky [dopravní prostředky], motory motocyklů, dětské motocykly, pitbike, dětské čtyřkolky, elektrokoloběžky; (35) maloobchodní prodej jízdních kol, maloobchodní prodej vozidel, maloobchodní služby v oblasti příslušenství k jízdním kolům, velkoobchodní prodej vozidel, maloobchodní a velkoobchodní prodej dětských motocyklů, čtyřkolek, elektrokoloběžek, maloobchodní a velkoobchodní prodej motocyklů na motokros, maloobchodní a velkoobchodní prodej příslušenství pro výrobky uvedené výše ve třídě 12.
(730) **LERAMOTORS s.r.o.**, Kouty 12, Sukorady, 50801, CZ
(740) Mgr. PETR ŽIŽKA, LL.M., advokátní kancelář, Mgr. Petr Žižka LL.M., Sedláčkova 209/16, Plzeň, Vnitřní Město, 30100

(210) **O-572015**
(220) 13.05.2021
(320) 13.05.2021
(511) 9, 25, 41
(540)



- (510) (9) zvukové kazety, zvukové záznamy, CD-ROMy, digitální hudba ke stažení, nahraná hudební videa, hudební zvukové záznamy, nahraná hudební DVD, obsah médií, digitální hudba (ke stažení) z internetu; (25) džínové bundy, mikiny, trička s potiskem, trička, trička [s krátkým rukávem], mikiny s kapucí, bundy, sportovní bundy, teplákové bundy; (41) živá hudba, hudební představení, hudební zábava, živé hudební koncerty, organizování hudební zábavy, uvádění hudebních koncertů, režie hudebních představení, produkce hudebních nahrávek, pořádání hudebních akcí, pořádání hudebních koncertů, divadelní představení, hudební vystoupení, živá vystoupení hudební kapely, hudební koncerty prostřednictvím rádia, zábavní vystoupení hudební skupiny, umělecké vedení hudebních vystoupení, organizování živých hudebních vystoupení, služby v oblasti vzdělávání, zábavy a sportu, informace týkající se kulturních aktivit, informace vztahující se k zábavě, karaoke, kulturní aktivity, organizace kulturních, zábavních a sportovních akcí, organizace představení ke kulturním účelům, organizace živých představení, organizování koncertů populární hudby, vydavatelské služby, skládání hudby, skládání písní, psaní a skládání písní, služby v oblasti skládání hudby, skládání hudby pro třetí osoby, hudební nakladatelství, vydávání hudebních textů, vydávání hudebních děl, vydávání hudebních knih, zvuková, obrazová a multimediální produkce a fotografie, produkce hudebních videí, výroba zvukových a hudebních záznamů, konzultace o filmové a hudební produkci, výroba hudebních děl v nahrávacím studiu, služby v oblasti nahrávání v hudebních studiích, poskytování věkového ratingu televizního, filmového a hudebního obsahu, obsahu videí a videoher, uvádění hudebních představení, prezentace hudebních vystoupení, produkce hudebních koncertů, poskytování hudební zábavy vokálními skupinami.
- (730) **Koča Martin**, č. p. 6, Rovná, 39501, CZ
(740) Mgr. PETR ŽIŽKA, LL.M., advokátní kancelář, Mgr. Petr Žižka LL.M., Sedláčkova 209/16, Plzeň, Vnitřní Město, 30100

(210) **O-572016**
(220) 13.05.2021
(320) 13.05.2021
(511) 35
(540)



- (510) (35) maloobchodní a velkoobchodní služby v oblasti výrobků a služeb pro datovou komunikaci, služby zákaznických center v oblasti datové komunikace, obchodní služby pro mobilní operátory.
- (730) **Smarty CZ a.s.**, Olivova 2096/4, Praha 1, Nové Město, 11000, CZ
(740) Rott, Růžička & Guttman a spol., Vyskočilova 1566, Praha 4, Michle, 14000

(210) **O-572017**
(220) 13.05.2021
(320) 13.05.2021
(511) 35
(540)



- (510) (35) maloobchodní a velkoobchodní služby v oblasti výrobků a služeb pro datovou komunikaci, služby zákaznických center v oblasti datové komunikace, obchodní služby pro mobilní operátory.
- (730) **Smarty CZ a.s.**, Olivova 2096/4, Praha 1, Nové Město, 11000, CZ
(740) Rott, Růžička & Guttman a spol., Vyskočilova 1566, Praha 4, Michle, 14000

(210) **O-572018**
(220) 13.05.2021
(320) 13.05.2021
(511) 35
(540)



- (510) (35) maloobchodní a velkoobchodní služby v oblasti výrobků a služeb pro datovou komunikaci, služby zákaznických center v oblasti datové komunikace, obchodní služby pro mobilní operátory.
- (730) **Smarty CZ a.s.**, Olivova 2096/4, Praha 1, Nové Město, 11000, CZ
(740) Rott, Růžička & Guttman a spol., Vyskočilova 1566, Praha 4, Michle, 14000

(210) **O-572019**
(220) 13.05.2021
(320) 13.05.2021
(511) 29
(540)

MASLUP masové lupínky

- (510) (29) maso, ryby, drůbež, zvěřina, sušené maso, masné výrobky, masové chipsy, masové tyčinky, masové proužky, masové plátky.
- (730) **Flexcraft s.r.o.**, Mučednická 945/3, Brno, Žabovřesky, 61600, CZ
(740) KANIA, SEDLÁK, SMOLA, s.r.o., Mendlovo náměstí 907/1a, Brno, Staré Brno, 60300

(210) **O-572020**
(220) 13.05.2021
(320) 13.05.2021
(511) 35
(540)



- (510) (35) maloobchodní a velkoobchodní služby v oblasti výrobků a služeb pro datovou komunikaci, služby zákaznických center v oblasti datové komunikace, obchodní služby pro mobilní operátory.
- (730) **Smarty CZ a.s.**, Olivova 2096/4, Praha 1, Nové Město, 11000, CZ
(740) Rott, Růžička & Guttman a spol., Vyskočilova 1566, Praha 4, Michle, 14000

(210) **O-572096**

(220) 18.05.2021

(320) 18.05.2021

(511) 9, 10, 11, 19, 24, 25, 35, 42

(540)

RESPILON

(510) (9) filtry do dýchacích masek, respirátory na filtraci vzduchu, dýchací masky (jiné než na umělé dýchání), laboratorní filtry; (10) chirurgické dýchací masky, ochranné dýchací masky pro lékařské použití, ochranné dýchací masky na umělé dýchání, vložky do dýchacích masek k lékařskému použití, respirátory pro umělé dýchání, respirační masky k lékařskému použití, lékařské filtrační membrány, ochranné ústní masky pro lékařské použití; (11) prachové filtry, vodní filtry, klimatizační filtry, zařízení k filtraci vzduchu, vzduchové filtry, filtry na úpravu vody, filtry na čištění vzduchu; (19) sítě do oken (nekovové); (24) textilní filtrační materiály; (25) oděvy, obuv; (35) maloobchod a velkoobchod s těmito výrobky: filtry do dýchacích masek, respirátory na filtraci vzduchu, dýchací masky (jiné než na umělé dýchání), laboratorní filtry, chirurgické dýchací masky, ochranné dýchací masky pro lékařské použití, ochranné dýchací masky na umělé dýchání, vložky do dýchacích masek k lékařskému použití, respirátory pro umělé dýchání, respirační masky k lékařskému použití, lékařské filtrační membrány, ochranné ústní masky pro lékařské použití, prachové filtry, vodní filtry, klimatizační filtry, zařízení k filtraci vzduchu, vzduchové filtry, filtry na úpravu vody, filtry na čištění vzduchu, sítě do oken (nekovové), textilní filtrační materiály, oděvy, obuv, propagační a reklamní služby vztahující se k těmto výrobkům: filtry do dýchacích masek, respirátory na filtraci vzduchu, dýchací masky (jiné než na umělé dýchání), laboratorní filtry, chirurgické dýchací masky, ochranné dýchací masky pro lékařské použití, ochranné dýchací masky na umělé dýchání, vložky do dýchacích masek k lékařskému použití, respirátory pro umělé dýchání,

respirační masky k lékařskému použití, lékařské filtrační membrány, ochranné ústní masky pro lékařské použití, prachové filtry, vodní filtry, klimatizační filtry, zařízení k filtraci vzduchu, vzduchové filtry, filtry na úpravu vody, filtry na čištění vzduchu, sítě do oken (nekovové), textilní filtrační materiály, oděvy, obuv, obchodní marketingové služby, zajišťování obchodních transakcí a obchodních kontaktů, poskytování informací týkajících se obchodu, benchmarking (hodnocení obchodně-organizačních postupů); (42) testování filtrů, konzultace vztahující se k filtrační technologii, výzkum a vývoj výrobků, navrhování a vývoj lékařských technologií, výzkum a vývoj pro farmaceutický průmysl, služby v oblasti výzkumu a vývoje, výzkum a vývoj v oblasti filtračních materiálů, výzkum a vývoj v oblasti respirátorů, poradenská činnost týkající se filtračních materiálů.

(730) **RESPILON Czech s.r.o.**, Nové sady 988/2, Brno, Staré Brno, 60200, CZ

(740) Mgr. Marek Hylena, advokát, Staré náměstí 15, Česká Třebová, 56002

(210) **O-572342**

(220) 07.08.2018

(320) 07.08.2018

(511) 25, 41

(540)

KING OF THE COURT

(510) (25) oděvy, obuv, kloboučnické zboží, pánské oděvy, dámské oděvy, dětské oděvy, trička, šortky, mikiny s kapucí, mikiny, košile, čepice, baseballové čepice, kšilty, kšiltovky na golf, atletická obuv, plavky, bermudy, žabky, sandály, trička bez rukávů, části, příslušenství a vybavení veškerého výše uvedeného zboží; (41) zábava, sportovní a kulturní aktivity, organizování turnajů, organizování, pořádání a vedení sportovních akcí a turnajů, organizování, pořádání a vedení turnajů v plážovém volejbalu, provozování sportovních zařízení, poradenské a konzultační služby vztahující se k výše uvedenému

(730) **Omnichannel World LLC**, 3219 East Camelback Road 511, PHOENIX, 85018, US

(740) **HAVEL & PARTNERS s.r.o.**, advokátní kancelář, Mgr. Robert Nešpůrek LL.M., advokát, Na Florenci 2116/15, Praha 1, Nové Město, 11000

Zamítnuté a částečně odmítnuté/zamítnuté přihlášky ochranných známek po zveřejnění

Zjistí-li Úřad v průběhu řízení o námitkách, že přihlašovaná ochranná známka nesplňuje podmínky pro zápis, přihlášku zamítne. Zjistí-li, že přihlašovaná ochranná známka nesplňuje podmínky pro zápis jen pro některé výrobky nebo služby, přihlášku odmítne/zamítne v rozsahu výrobků nebo služeb, pro které přihláška nesplňuje podmínky zápisu. S ohledem na tuto skutečnost, obsahuje tato kapitola údaje o rozhodnutích o zamítnutí přihlášky ochranné známky v celém nebo částečném rozsahu na základě ustanovení § 26 zákona č. 441/2003 Sb.

Údaje o výsledku rozhodnutí (zamítnutí přihlášky, částečné odmítnutí/zamítnutí přihlášky) jsou uvedeny jako datum právní moci rozhodnutí/výsledek rozhodnutí.

(210) **O-548618**
(540)

AUTONORMA

08.06.2021/NABYTÍ P.M. - ČÁSTEČNÉ ZAMÍTNUTÍ PŘIHL. PO
ZVEŘ.

(210) **O-554342**
(540)



14.06.2021/NABYTÍ P.M. - ČÁSTEČNÉ ZAMÍTNUTÍ PŘIHL. PO
ZVEŘ.

(210) **O-562287**
(540)

Kolotoč štěstí

05.06.2021/NABYTÍ P.M. - ČÁSTEČNÉ ZAMÍTNUTÍ PŘIHL. PO
ZVEŘ.

(210) **O-565420**
(540)

Gentlemen Brothers Exclusive

05.06.2021/NABYTÍ P.M. - ZAMÍTNUTÍ PŘIHLÁŠKY PO
ZVEŘEJNĚNÍ

Zamítnuté námítky týkající se ochranných známek

V průběhu řízení o námítkách může být Úřadem zjištěno, že přihlašovaná ochranná známka, která byla zveřejněna ve Věstníku, nezasahuje do zákonem chráněných starších práv třetích osob, tzv. namítajících, uvedených v ustanovení § 7 zákona č. 441/2003 Sb., a proto Úřad námítky zamítne. Údaje o rozhodnutích o zamítnutí námítek na základě ustanovení § 26 zákona č. 441/2003 Sb. jsou obsaženy v této kapitole.

(210) **O-553665**
(540)



14.06.2021/ NABYTÍ P.M. – ZAMÍTNUTÍ NÁMITEK

(210) **O-563976**
(540)

Velamos

14.06.2021/ NABYTÍ P.M. – ZAMÍTNUTÍ NÁMITEK

(210) **O-564151**
(540)



08.06.2021/ NABYTÍ P.M. – ZAMÍTNUTÍ NÁMITEK

Přehled zápisů ochranných známek bez změny ve vztahu ke zveřejněným přihláškám

Kapitola obsahuje údaje o ochranných známkách zapsaných na základě ustanovení § 28 odst. 1 zákona č. 441/2003 Sb., u kterých nedošlo ke změně údajů oproti zveřejněné přihlášce ochranné známky.

Číselný přehled (111)											
385724	385725	385726	385727	385728	385729	385730	385731	385732	385734	385735	385736
385738	385739	385740	385741	385742	385743	385744	385745	385746	385747	385748	385749
385750	385751	385752	385753	385754	385755	385756	385757	385758	385759	385760	385761
385762	385763	385764	385765	385766	385767	385768	385769	385770	385771	385772	385773
385774	385775	385776	385777	385778	385779	385780	385781	385782	385783	385784	385785
385786	385787	385788	385789	385790	385791	385792	385793	385794	385795	385796	385797
385798	385799	385800	385801	385802	385803	385804	385805	385806	385807	385808	385809
385810	385811	385812	385813	385814	385815	385816	385817	385818	385819	385820	385821
385822	385823	385824	385825	385826	385827	385828	385829	385830	385831	385832	385833
385834	385835	385836	385837	385838	385839	385840	385841	385842	385843	385844	385845
385846	385847	385848	385849	385850	385851	385852	385853	385854	385855	385856	385857
385858	385859	385860	385861	385862	385863	385864	385865	385866	385867		

Zápisy ochranných známek bez změny ve vztahu ke zveřejněným přihláškám

(111) **385724**
(220) 10.07.2019
(320) 10.07.2019
(442) 20.11.2019
(151) 09.06.2021
(730) **ARETE INVEST investiční fond s proměnným základním kapitálem, a.s.**, náměstí 14. října 642/17, Praha 5, Smíchov, 15000, CZ
(740) Kocián Šolc Balaščík, advokátní kancelář, s.r.o., JUDr. Petra Mirovská, Jungmannova 745/24, Praha 1, Nové Město, 11000
(210) O-557103
(591) Barevná
(510) (35) reklama, řízení obchodní činnosti, obchodní administrativa, kancelářské práce; (36) pojištění, finančníctví, peněžnictví, služby v oblasti nemovitostí; (37) stavebnictví, opravy budov, bytových a nebytových prostor, opravy zařízení a vybavení budov, bytových a nebytových prostor, instalace a montáž zařízení a vybavení budov, bytových a nebytových prostor; (41) vzdělávání, školení, zábava, sportovní a kulturní činnost; (42) vědecké a technické služby a související výzkum a projektování, průmyslová analýza a výzkum; (45) právní služby, bezpečnostní služby pro fyzickou ochranu hmotného majetku a osob.
(511) 35, 36, 37, 41, 42, 45
(540)



(111) **385726**
(220) 10.07.2019
(320) 10.07.2019
(442) 20.11.2019
(151) 09.06.2021
(730) **ARETE INVEST investiční fond s proměnným základním kapitálem, a.s.**, náměstí 14. října 642/17, Praha 5, Smíchov, 15000, CZ
(740) Kocián, Šolc, Balaščík, advokátní kancelář, s.r.o., JUDr. Petra Mirovská, Jungmannova 745/24, Praha 1, Nové Město, 11000
(210) O-557105
(591) Barevná
(510) (35) reklama, řízení obchodní činnosti, obchodní administrativa, kancelářské práce; (36) pojištění, finančníctví, peněžnictví, služby v oblasti nemovitostí; (37) stavebnictví, opravy budov, bytových a nebytových prostor, opravy zařízení a vybavení budov, bytových a nebytových prostor, instalace a montáž zařízení a vybavení budov, bytových a nebytových prostor; (41) vzdělávání, školení, zábava, sportovní a kulturní činnost; (42) vědecké a technické služby a související výzkum a projektování, průmyslová analýza a výzkum; (45) právní služby, bezpečnostní služby pro fyzickou ochranu hmotného majetku a osob.
(511) 35, 36, 37, 41, 42, 45
(540)



(111) **385725**
(220) 10.07.2019
(320) 10.07.2019
(442) 20.11.2019
(151) 09.06.2021
(730) **ARETE INVEST investiční fond s proměnným základním kapitálem, a.s.**, náměstí 14. října 642/17, Praha 5, Smíchov, 15000, CZ
(740) Kocián Šolc Balaščík, advokátní kancelář, s.r.o., JUDr. Petra Mirovská, Jungmannova 745/24, Praha 1, Nové Město, 11000
(210) O-557104
(510) (35) reklama, řízení obchodní činnosti, obchodní administrativa, kancelářské práce; (36) pojištění, finančníctví, peněžnictví, služby v oblasti nemovitostí; (37) stavebnictví, opravy budov, bytových a nebytových prostor, opravy zařízení a vybavení budov, bytových a nebytových prostor, instalace a montáž zařízení a vybavení budov, bytových a nebytových prostor; (41) vzdělávání, školení, zábava, sportovní a kulturní činnost; (42) vědecké a technické služby a související výzkum a projektování, průmyslová analýza a výzkum; (45) právní služby, bezpečnostní služby pro fyzickou ochranu hmotného majetku a osob.
(511) 35, 36, 37, 41, 42, 45
(540)



(111) **385727**
(220) 10.07.2019
(320) 10.07.2019
(442) 20.11.2019
(151) 09.06.2021
(730) **ARETE INVEST investiční fond s proměnným základním kapitálem, a.s.**, náměstí 14. října 642/17, Praha 5, Smíchov, 15000, CZ
(740) Kocián Šolc Balaščík, advokátní kancelář, s.r.o., JUDr. Petra Mirovská, Jungmannova 745/24, Praha 1, Nové Město, 11000
(210) O-557106
(510) (35) reklama, řízení obchodní činnosti, obchodní administrativa, kancelářské práce; (36) pojištění, finančníctví, peněžnictví, služby v oblasti nemovitostí; (37) stavebnictví, opravy budov, bytových a nebytových prostor, opravy zařízení a vybavení budov, bytových a nebytových prostor, instalace a montáž zařízení a vybavení budov, bytových a nebytových prostor; (41) vzdělávání, školení, zábava, sportovní a kulturní činnost; (42) vědecké a technické služby a související výzkum a projektování, průmyslová analýza a výzkum; (45) právní služby, bezpečnostní služby pro fyzickou ochranu hmotného majetku a osob.
(511) 35, 36, 37, 41, 42, 45
(540)



- (111) **385728**
(220) 10.07.2019
(320) 10.07.2019
(442) 20.11.2019
(151) 09.06.2021
(730) **ARETE INVEST investiční fond s proměnným základním kapitálem, a.s.**, náměstí 14. října 642/17, Praha 5, Smíchov, 15000, CZ
(740) Kocián Šolc Balaščík, advokátní kancelář, s.r.o., JUDr. Petra Mirovská, Jungmannova 745/24, Praha 1, Nové Město, 11000
(210) O-557107
(591) Barevná
(510) (35) reklama, řízení obchodní činnosti, obchodní administrativa, kancelářské práce; (36) pojištění, finančnictví, peněžnictví, služby v oblasti nemovitostí; (37) stavebnictví, opravy budov, bytových a nebytových prostor, opravy zařízení a vybavení budov, bytových a nebytových prostor, instalace a montáž zařízení a vybavení budov, bytových a nebytových prostor; (41) vzdělávání, školení, zábava, sportovní a kulturní činnost; (42) vědecké a technické služby a související výzkum a projektování, průmyslová analýza a výzkum; (45) právní služby, bezpečnostní služby pro fyzickou ochranu hmotného majetku a osob.
(511) 35, 36, 37, 41, 42, 45
(540)



- (111) **385729**
(220) 10.07.2019
(320) 10.07.2019
(442) 20.11.2019
(151) 09.06.2021
(730) **ARETE INVEST investiční fond s proměnným základním kapitálem, a.s.**, náměstí 14. října 642/17, Praha 5, Smíchov, 15000, CZ
(740) Kocián Šolc Balaščík, advokátní kancelář, s.r.o., JUDr. Petra Mirovská, Jungmannova 745/24, Praha 1, Nové Město, 11000
(210) O-557108
(510) (35) reklama, řízení obchodní činnosti, obchodní administrativa, kancelářské práce; (36) pojištění, finančnictví, peněžnictví, služby v oblasti nemovitostí; (37) stavebnictví, opravy budov, bytových a nebytových prostor, opravy zařízení a vybavení budov, bytových a nebytových prostor, instalace a montáž zařízení a vybavení budov, bytových a nebytových prostor; (41) vzdělávání, školení, zábava, sportovní a kulturní činnost; (42) vědecké a technické služby a související výzkum a projektování, průmyslová analýza a výzkum; (45) právní služby, bezpečnostní služby pro fyzickou ochranu hmotného majetku a osob.
(511) 35, 36, 37, 41, 42, 45
(540)



- (111) **385730**
(220) 08.01.2020
(320) 08.01.2020
(442) 26.02.2020

- (151) 09.06.2021
(730) **Hasoň Petr**, Obětí nacismu 1030/12, Cheb, 35002, CZ
(210) O-560952
(510) (28) zábavní hrací stroje, atrakce v zábavním parku, atrakce do zábavních parků, zábavní přístroje k použití v hernách; (35) propagace sportovních soutěží a akcí; (41) zábava, programy her (zábava, vzdělávání), pořádání soutěží, soutěže (organizace sportovních soutěží), organizování zábavních soutěží, pořádání (organizace) soutěží, organizování her a soutěží, pořádání a vedení soutěží, vedení soutěží na internetu, pořádání soutěží prostřednictvím internetu, pořádání soutěží pro zábavní účely, pořádání sportovních aktivit a soutěží, organizování vzdělávacích anebo zábavních soutěží, organizace soutěží a vyhlášení cen, pořádání soutěží pro vzdělávací účely, pořádání soutěží pro kulturní účely, pořádání soutěží pro školící účely, organizace kvízů, her a soutěží, pořádání soutěží (vzdělávacích nebo zábavních), pořádání vzdělávacích nebo zábavních soutěží, zábavní služby ve formě soutěží, poskytování prostor pro soutěžní programy, zábavní služby, zábavní centra, zábavní parky, zábavní veletrhy, zábavní kluby (služby), organizování zábavních akcí, organizování zábavních služeb, půjčování zábavních strojů, poskytování zábavních zařízení, vedení zábavních akcí, provozování zábavních parků, organizace zábavních aktivit, zábavní služby prázdninových středisek, zábavní služby ve formě pořádání společenských zábavních akcí, zábavní služby ve formě pořádání společenských zábavních akcí, produkce živých zábavních akcí, uvádění živých zábavních akcí, služby tematických zábavních parků, realizace živých zábavních vystoupení, organizování živých zábavních vystoupení, zábavní, sportovní a kulturní aktivity, organizování festivalů pro zábavní účely, organizování slavností pro zábavní účely, výstavní služby pro zábavní účely, zařizování expozic pro zábavní účely, pořádání prezentací pro zábavní účely, poskytování zařízení pro zábavní účely, zábavní služby týkající se kvízů, zábavní služby zaměřené na soutěže, služby zábavní, vzdělávací a školící, rezervace míst na zábavní akce, zprostředkování vstupenek na zábavní akce, pořádání setkání pro zábavní účely, pořádání slavností pro zábavní účely, poskytování zábavních služeb pro děti, služby zábavních a tematických parků, příprava a pořádání zábavních aktivit, předprodej vstupenek na zábavní akce (služby), pořádání zábavních aktivit pro letní tábory, příprava a pořádání živých zábavních akcí, úniková hra, orientační hra.

- (511) 28, 35, 41
(540)

Escape v Chebu

- (111) **385731**
(220) 03.07.2020
(320) 03.07.2020
(442) 03.03.2021
(151) 09.06.2021
(730) **Michlovský Miloš Doc. Ing., DrSc.**, Družstevní 818, Rakvice, 69103, CZ
(740) Petráňoš, advokátní kancelář s.r.o., Mgr. Marek Petráňoš, Masarykova 439/9, Brno, Brno-město, 60200
(210) O-565062
(510) (16) tiskoviny a tištěné polygrafické výrobky, katalogy, informační brožury a letáky, etikety, viněty; (33) vína a alkoholické nápoje s výjimkou pív.
(511) 16, 33
(540)

Cuvée Trkmanská hora

- (111) **385732**
(220) 21.07.2020
(320) 21.07.2020
(442) 03.03.2021
(151) 09.06.2021
(730) **NEXTERA tech s.r.o.**, Nad Stráněmi 5656, Zlín, 76005, CZ
(210) O-565442
(510) (9) senzory blízkosti, světelné senzory, falešné senzory, tepelné senzory, digitální senzory, senzory obsazenosti, senzory hladiny kapalin, senzory, magnetické senzory, nárazové senzory, měřicí senzory, senzory vibrací, oceánografické senzory, senzory motoru, detektory a monitorovací nástroje, senzory na měření či určování rychlosti, měřicí zařízení, kontrolní zařízení, přístroje na měření rychlosti, elektro-optické senzory, senzory poplašných zařízení, senzory hladiny oleje, senzory hmotnostního průtoku, senzory magnetického odporu, pyroelektrické infračervené senzory, senzory magnetického proudění, senzory rosného bodu, elektrochemické plynové senzory, senzory s biočipy, poziční LED senzory, senzory na měření hloubky, senzory pro určování pozice, senzory pro internet věcí, lavinové

sondy se senzory na měření hloubky sněhu, bezpečnostní, zabezpečovací, ochranná a signalizační zařízení, alarmy (poplašná zařízení) a výstražná zařízení, optické senzory snímající polohu, navigační, řídicí, sledovací, zaměřovací a kartografická zařízení, přístroje na měření vzdáleností a velikostí, mobilní aplikace, vzdělávací mobilní aplikace, mobilní aplikace pro objednávání taxi, software a aplikace pro mobilní zařízení, mobilní aplikace ke stažení pro správu dat, mobilní aplikace ke stažení pro přenos dat, počítačový software pro mobilní aplikace umožňující interakci a rozhraní mezi vozidly a mobilními zařízeními, mobilní aplikace ke stažení pro použití s nositelnými počítačovými zařízeními, nahraný obsah (počítačové programy, data a informace), aplikační software, software pro komunikaci, vytváření sítí a sociální sítě, software pro správu dat a souborů a databázový software, software pro monitorování, analýzu, kontrolu a provádění operací ve fyzickém světě, software pro webové aplikace a servery, obslužný software, simulační software, vzdělávací software, software, software pro Business intelligence, software k synchronizaci databází, software pro vytěžování dat, software pro databázové servery, software pro souborové servery, cloud computingový software ke stažení, software umělé inteligence, software virtuálního asistenta, software pro strojové učení, software umělé inteligence pro vozidla, počítačový software pro inteligentní domácnost, software virtuální reality pro kinematografii, software umělé inteligence pro analýzy, software umělé inteligence pro sledování, software pro strojové učení pro oblast financí, software umělé inteligence pro automobily bez řidiče, software umělé inteligence pro oblast zdravotní péče, software pro strojové učení pro účely analýzy, software pro strojové učení pro účely sledování, software pro strojové učení pro oblast reklamy, senzoričkový software, asistenční software, adaptivní software, mapový software, biometrický software, navigační software, software pro elektroinženýrství, software pro strojírenství, software pro stavebnictví, geodetický software, software pro bioinformatiku, CAD-CAM software, software na ovládání procesu, software pro rozpoznávání gest, software pro prediktivní údržbu, software pro testování hardwaru, software na analýzu obličejů, software pro analýzu řeči, software pro průmyslové využití, software pro řízení strojů, software pro prognózu trhu, software pro vývoj výrobků, software pro inteligentní výrobu, software pro správu budov, software pro průmyslovou automatizaci, software pro ovládání pohybu, software na řízení průmyslových procesů, software pro automatizaci v továrnách, software na rozpoznání optických znaků, počítačový software pro ovládání osvětlení, software na ovládání počítačových tiskáren, software pro kontrolu a monitorování životního prostředí, software ke sledování zdravotního stavu, počítačový software na ovládání samoobslužných terminálů, software pro počítačovou podporu obrábění (CAM), software pro počítačem podporované inženýrství (CAE), počítačový software pro sledování chování řidičů, software na optické rozpoznávání znaků (OCR), software na inteligentní rozpoznávání znaků (ICR), počítačový software pro sběr, shromažďování, přenos a zpracování údajů o poloze, počítačový software pro vzdálené ovládání bezpečnostních přístrojů, software na optické rozpoznávání čárových kódů (OBR), počítačový software k použití při vzdáleném monitorování měřáku, počítačový software pro analýzu otisků prstů nebo dlaní, stahovatelný počítačový software pro vzdálené monitorování a analýzu, optimalizační software, systémový software, software pro testování, software pro dálkovou diagnostiku, software pro systémovou podporu, obslužný, bezpečnostní a šifrovací software, systémový firmware a firmware pro systémovou podporu, software pro zajištění spolehlivosti hardwaru, software pro ovládání a řízení prvků integrovaných obvodů, zabudovaný operační software, software počítačových operačních systémů, počítačový software pro kontrolu a řízení přístupových aplikací serverů, počítačový software pro biometrické systémy na identifikaci a autentifikaci osob, software pro virtuální realitu, software s rozšířenou realitou, software s rozšířenou realitou k použití v mobilních zařízeních, software pro servery, server-side software, software cloudového serveru, software pro aplikační servery, průmyslové ovladače obsahující software, ovladače a regulační přístroje, elektronické sportovní tréninkové simulátory (výukové přístroje s počítačovým hardwarem a softwarem), optická rychlostní čidla, elektronická měřicí čidla, čidla elektrického proudu, čidla teploty vzduchu, čidla používaná v meteorologii, čidla pro kontrolu rotace, čidla pro měření rotace, čidla pro detekci objektů, čidla pro měřicí nástroje; (28) senzory záběru (rybářské vybavení); (42) tvorba software (počítačových programů), software jako služba (SaaS), konzultační služby v oboru software jako služba (SaaS), služby softwaru jako služby (SaaS) zaměřené na software pro strojové učení, hluboké učení a hluboké neuronové sítě.

(511) 9, 28, 42

(540)

NEXTERA tech

(111) **385734**

(220) 31.08.2020

(320) 31.08.2020

(442) 03.03.2021

(151) 09.06.2021

(730) **Čerstvé utrženo, družstvo**, Šumavská 519/35, Brno, Veverí, 60200, CZ
(740) PatentCentrum Sedlák & Partners s.r.o., Okružní 2824, České Budějovice, České Budějovice 3, 37001

(210) O-566257

(510) (31) čerstvé ovoce, lesní produkty, obilí; (44) zemědělské služby (pěstování plodin).

(511) 31, 44

(540)

Strabena

(111) **385735**

(220) 11.09.2020

(320) 11.09.2020

(442) 21.10.2020

(151) 09.06.2021

(730) **HEATON k.s.**, Na Pankráci 332/14, Praha 4, Nusle, 14000, CZ

(740) JUDr. Martin Janák, advokát, Sedláčkova 212/11, Plzeň 3, Vnitřní Město, 30100

(210) O-566562

(510) (5) farmaceutika, léčebné přípravky, adiktologicky léčebné přípravky, substituční léčebné přípravky, sublingvální tablety na předpis, přípravky k léčbě závislosti na opioidních látkách, vše vyjma veškerých očních farmaceutických a očních léčebných přípravků.

(511) 5

(540)

RAVATA

(111) **385736**

(220) 21.09.2020

(320) 21.09.2020

(442) 11.11.2020

(151) 09.06.2021

(730) **Intel Corporation**, 2200 Mission College Boulevard, Santa Clara, 95052, CA, US

(740) Vsetečka Zelený Švorčík a partneři, advokátní a patentová kancelář, JUDr. Michal Havlík, advokát, Hájkova 1406/2, Praha 2, Nové Město, 12000

(210) O-566726

(510) (9) počítače, ruční počítače, paměťové desky, počítačový hardware, integrované obvody, paměti integrovaných obvodů, čipy integrovaných obvodů, čipové sady, polovodičové procesory, polovodičové procesorové čipy, polovodičové čipy, mikroprocesory, desky plošných spojů, elektronické obvody desky, počítačové základní desky, počítačové paměti, počítačové operační systémy, mikrořadiče, datové procesory, centrální procesorové jednotky, polovodičová paměťová zařízení, softwarové programovatelné mikroprocesory, digitální a optické mikroprocesory, digitální a optické datové a signální procesory, video obvodové desky, audio obvodové desky, audio-video obvodové desky, video grafické akcelerátory, multimediální akcelerátory, video procesory, obvodové desky pro zpracování videa, obaly a pouzdra procesorového čipu, karty, disky, pásky, záznamy, mikročipy a elektronické obvody, vše pro zaznamenávání a přenášení dat, modemy, přístroje a nástroje, vše pro zpracování, ukládání, získávání, přenášení, zobrazování, přivádění na vstup, posílání na výstup, komprimování, dekomprimování, modifikování, všesměrové vysílání a tisk dat, počítačová vstupní a výstupní zařízení, pracovní stanice, datové paměti, úložná zařízení, bezpečnostní systémy pro počítačový hardware a software, soupravy elektronických čipů, komponenty pro počítače a tištěné obvody, hlasové akcelerátory, hlasové, datové, obrazové a video akcelerátory, paměťové systémy pro počítače, počítačové terminály a tiskárny pro použití s nimi, zobrazovací jednotky videa, telekomunikační přístroje a nástroje, počítačový hardware pro výpočetní zpracování, počítačový hardware pro výpočetní zpracování prostřednictvím globální a lokální sítě, počítačový hardware pro výpočetní zpracování v cloudu, počítačový hardware pro výpočetní zpracování s nízkou latencí a vysokou šířkou pásma, počítačový hardware pro použití při poskytování zabezpečeného výpočetního prostředí, počítačový síťový hardware, počítačové komunikační servery, počítačový hardware pro použití při poskytování zabezpečené sítě cloudového výpočetního zpracování, počítačový software pro výpočetní zpracování, počítačový software pro cloudové výpočetní zpracování, počítačový software pro

výpočetní zpracování prostřednictvím globální a lokální sítě, počítačový software pro výpočetní zpracování s nízkou latencí a vysokou šířkou pásma, hardware počítačové paměti, počítačový software pro poskytování zabezpečené výpočetní sítě, počítačový software pro použití při poskytování zabezpečené sítě cloudového výpočetního zpracování, počítač, provozující systémový software, rozšíření, nástroje a podpůrné programy počítačových systémů v oblasti aplikačního softwaru pro spojování osobních počítačů, sítí, telekomunikačních přístrojů a aplikací globální počítačové sítě, počítačový hardware a software pro vylepšování a poskytování přenosu, vysílání, přijímání, zpracování a digitalizování dat v reálném čase, adaptéry počítačových sítí, řadiče počítačových sítí, zařízení rozhraní počítačových sítí, rozbočovače, přepínače a směrovače počítačových sítí, mikrořadiče pro zařízení, podporující internet věcí (internet of things, iot), stáhnutelný počítačový software pro spojování, provozování a spravování zařízení, podporujících internet věcí (internet of things, iot), stáhnutelný počítačový software pro spojování, provozování a spravování mobilních zařízení, podporujících mobilní internet věcí (internet of things, iot), počítačový hardware a software pro vývoj, udržování a používání lokálních a rozlehlých počítačových sítí, počítačový hardware a software pro vývoj, udržování a používání interaktivních audio-video počítačových konferenčních systémů, počítačový hardware a software pro přijímání, zobrazování a používání všesměrově vysílaných video, audio a digitálních datových signálů, elektronická řídicí zařízení pro tvorbu rozhraní a pro řízení počítačů a globálních počítačových a telekomunikačních sítí s televizním a kabelovým vysíláním a vybavením, směrovače, rozbočovače, servery, přepínače, přístroje pro testování a programování integrovaných obvodů, periferní paměťové přístroje a zařízení, polovodičová zařízení, počítačový hardware a software pro vytváření, podporování a spravování vzdáleného přístupu a komunikování s lokálními sítěmi (lan), virtuálními soukromými sítěmi (vpn), rozlehlými sítěmi (wan) a globálními počítačovými sítěmi, operační software směrovačů, přepínačů, rozbočovačů a serverů, nástroje počítačového softwaru pro podporování softwarových aplikací třetích stran, počítačový hardware a software pro bezdrátové síťové komunikace, stáhnutelné elektronické publikace v oblasti elektroniky, polovodičů a integrovaných elektronických přístrojů a zařízení, počítačů, telekomunikací, zábavy, telefonie a kabelových a bezdrátových komunikací, počítačový hardware pro použití ve strojovém vidění, strojovém učení, hlubokém učení, umělé inteligenci, zpracování přirozených jazyků, algoritmy učení a analýze dat, počítačový software pro strojové učení, dotazování dat a analýzu dat, počítačový software pro kognitivní výpočetní zpracování, hluboké učení, umělou inteligenci, platforma počítačového softwaru pro kognitivní výpočetní zpracování, počítačový software pro grafické znázorňování dat, počítačový software pro rozpoznávání vzorů, počítačový software pro těžení dat, software počítačového vidění pro získávání, zpracování, analyzování a chápání digitálních obrazů a extrahování vizuálních dat, sady pro vývoj počítačového softwaru, sady pro vývoj počítačového softwaru pro počítačové vidění, strojové učení, hluboké učení, umělou inteligenci, zpracování přirozených jazyků, algoritmy učení a analýzu dat, stáhnutelný a zaznamenaný software vidění, který používá umělou inteligenci k vidění a interpretování dat, spojení s hardwarem a ukládání, spravování a zpracování dat v cloudu, počítačový hardware a software pro zaznamenávání, zpracování, přijímání, reprodukování, přenášení, modifikování, komprimování, dekomprimování, všesměrově vysílání, slučování a vylepšování zvuku, obrazů, grafiky a dat, algoritmičké softwarové programy pro provozování a řízení počítačů, počítačový hardware a software pro vylepšování a poskytování přenášení, vysílání, přijímání, zpracování a digitalizování audio a video grafických informací v reálném čase, stáhnutelný a zaznamenaný počítačový software pro sbírání, sestavování, zpracování, vysílání a šíření dat globálního pozičního systému (Global Positioning System, GPS) pro použití v pevných, mobilních a ručních zařízeních, elektronické databáze, mající silniční, geografické, mapové informace, informace o síti veřejné přepravy, informace o linkách veřejné přepravy, informace o trasách veřejné přepravy, časové rozvrhy a plány veřejné přepravy a další informace o veřejné dopravě, zaznamenané na počítačovém médiu, navigační software pro vypočítávání a zobrazování tras, navigační systém veřejné přepravy, mající interaktivní digitální mapové displeje, interaktivní instrukce a uživatelsky generované informace, interaktivní sociální počítačový software pro získávání a zobrazování veřejné přepravy, navigačních, geografických, mapových a cestovních informací, interaktivní sociální počítačový software pro umožňování vysílání informací o veřejné dopravě, mapových, navigačních, dopravních, trasových informací a informací o bodech zájmu do telekomunikačních sítí, celulárních telefonů, navigačních zařízení a dalších mobilních a ručních zařízení, interaktivní sociální počítačový software, který umožňuje výměnu informací mezi uživateli, počítačové a počítačem provozované systémy pro

autonomní řízení, řídicím asistovaná, spojená vozidla, bezpilotní letecká zařízení a drony, počítačové hardwarové a softwarové platformy, mající interaktivní displeje, řídicí systémy a řídicí zařízení, výstražné systémy, spojovací, palubní počítače a GPS pro vozidla, spojená vozidla, autonomní a bezpilotní vozidla, vícekamerové systémy pro použití ve vozidlech, GPS navigační a naváděcí, GPS sledovací, GPS mapu-zobrazující a trasu-vypočítávající zařízení, video-zaznamenávající a bezdrátová komunikační síťová zařízení pro datové nebo obrazové vysílání pro vozidla, počítačové softwarové aplikace pro digitální virtuální agenty, predikční systémy, strojové učení, automatizaci kognitivního procesu, rozpoznávání vzoru, rozpoznávání znaků, vizuální výpočetní aplikace, virtualizaci znalostí, robotiku, drony a bezpilotní vozidla, počítačové softwarové a hardwarové aplikace pro ovládání automatického řízení vozidla, počítačové softwarové a hardwarové aplikace pro ovládání automatického řízení vozidla, autonomní řízení, navigování, asistované řízení vozidel a automatické řízení vozidel, zařízení pro sledování vozidel, tvořená počítačovým softwarem a počítačovým hardwarem, senzory, vysíláči, přijímači a globálními pozičními satelitními přijímači, vše pro použití ve spojení se sledováním vozidel a monitorováním vozidel; (42) poskytování dočasného používání on-line nestážitelného softwaru pro strojové učení, těžení dat, dotazování dat a analýzu dat, poskytování dočasného používání on-line nestážitelného softwaru pro kognitivní výpočetní zpracování, hluboké učení, umělou inteligenci, poskytování dočasného použití nestážitelného softwaru pro dotazování dat a analýzu dat, poskytování dočasného použití nestážitelného softwaru pro těžení dat, poskytování dočasného použití nestážitelného softwaru pro kognitivní výpočetní zpracování, hluboké učení, umělou inteligenci, vyhledávání a získávání informací na počítačových sítích pro jiné, počítačové služby, jmenovitě poskytování dočasného použití on-line nestážitelného softwaru, softwarového aplikačního programovacího rozhraní (API) a softwarového widgetu pro strojové učení, těžení dat, dotazování dat a analýzu dat, poskytování on-line nestážitelného počítačového softwaru vidění pro získávání, zpracování, analyzování a chápání digitálních obrazů a extrahování vizuálních dat, poskytování on-line nestážitelných sad vývoje počítačového softwaru, poskytování on-line nestážitelných sad vývoje počítačového softwaru pro počítačové vidění, strojové učení, hluboké učení, umělou inteligenci, zpracování přirozených jazyků, algoritmy učení a analýzu dat, poskytování on-line nestážitelného softwaru vidění, který používá umělou inteligenci k vidění a interpretování dat, spojování s hardwarem a ukládání, spravování a zpracování dat v cloudu, služby software jako služba (Software As a Service, SAAS), mající software pro použití při poskytování funkcionalit výpočetního zpracování v cloudu a služeb informační techniky (IT), výpočetního zpracování a cloudového výpočetního zpracování, služby software jako služba (Software As a Service, SAAS), mající software pro použití ve výpočetním zpracování prostřednictvím globální a lokální sítě, služby software jako služba (Software As a Service, SAAS), mající platformu pro vývoj softwaru pro použití ve spojování aplikací k podnikovým systémům a zařízením, konzultace softwaru a poskytování informací o softwaru jako službě, služby softwaru jako služba (Software As a Service, SAAS), mající software pro použití při poskytování výpočetního zpracování s nízkou latencí a vysokou šířkou pásma, služby počítačového softwaru pro poskytování funkcionalit výpočetního zpracování pro vývojáře aplikací a poskytovatele obsahu, cloudové výpočetní zpracování, mající software pro použití při poskytování výpočetního zpracování s nízkou latencí a vysokou šířkou pásma, služeb informační techniky (IT) a výpočetního zpracování prostřednictvím globální a lokální sítě, služby počítačového softwaru pro poskytování funkcionalit cloudového výpočetního zpracování pro vývojáře aplikací a poskytovatele obsahu, služby pro umožňování rozmísťování aplikací po celé on-line síti, služby pro poskytování analytiky, kešování, provádění výpočtů a směrování provozu, služby pro poskytování zabezpečené a důvěryhodné počítačové sítě, poskytování konzultačních služeb ohledně počítačového hardwaru a softwaru v oblasti vývoje prostředí, založeného na cloudu, s integrováním aplikací napříč různými platformami a připojenými zařízeními, počítačové služby, jmenovitě vytváření indexů z informací, založených na počítačových sítích, webových stránkách a zdrojů, poskytování dočasného použití nestážitelného počítačového softwaru pro připojování, provozování a spravování síťových zařízení v internetu věcí (internet of things, IoT), poskytování on-line nestážitelného počítačového softwaru pro připojování, provozování a spravování síťových zařízení v internetu věcí (internet of things, IoT), software jako služba (Software As a Service, SAAS), konzultační služby v oblasti počítačů a bezdrátového výpočetního zpracování, služby správy počítačových sítí, jmenovitě monitorování síťových systémů pro technické účely, hostování digitálního obsahu na internetu, služby monitorování počítačových sítí, jmenovitě poskytování informací o provozu počítačových sítí, přizpůsobování webového softwaru

a návrh počítačového uživatelského rozhraní pro jiné, služby vývoje, návrhu a konzultací pro počítače, navrhování a vyvíjení standardů pro jiné v návrhu a implementaci počítačového softwaru, počítačového hardwaru a telekomunikačního vybavení, poskytování zákazníkům a technikům informací, týkajících se řízení počítačových projektů, poskytování on-line softwaru jako služby pro sbírání, sestavování, zpracování, vysílání a šíření dat globálního pozičního systému (Global Positioning System, GPS), poskytování on-line nestáhnutelného softwaru, majícího silniční, geografické, mapové informace, informace o síti veřejné přepravy, informace o linkách veřejné přepravy, informace o trasách veřejné přepravy, časové rozvrhy a plány veřejné přepravy a další informace o veřejné dopravě, poskytování on-line nestáhnutelného navigačního softwaru pro vypočítávání a zobrazování tras a sdílení informací navigačního systému veřejné přepravy, mapových a cestovních informací, poskytování on-line nestáhnutelného počítačového softwaru pro umožňování sdílení informací o veřejné dopravě, mapových, navigačních, dopravních informací, informací o trase a informací o bodech zájmu, interaktivní sociální počítačový software, který umožňuje výměnu informací mezi uživateli, poskytování on-line softwaru jako služby pro ovládání automatického řízení vozidel, autonomní řízení, navigování, asistované řízení vozidel a automatické řízení vozidel.

(511) 9, 42
(540)

intel

(111) **385738**
(220) 05.10.2020
(320) 05.10.2020
(442) 03.03.2021
(151) 09.06.2021
(730) **O2 Worldwide Limited**, 20 Air Street, London W1B 5AN, GB
(740) JUDr. Jakub Chytil, advokát, Rybná 678/9, Praha 1, Staré Město, 11000
(210) O-567051
(510) (9) přístroje a nástroje vědecké, námořní, geodetické, fotografické, kinematografické, optické, vážicí, měřicí, signalizační, kontrolní (inspekční), záchranné a učební, přístroje a nástroje pro vedení, přepínání, přeměnu, akumulaci, regulaci nebo řízení elektrického proudu, přístroje pro záznam, přenos nebo reprodukci zvuku nebo obrazu, magnetické nosiče dat, záznamové disky, kompaktní disky, DVD a jiná digitální záznamová média, mechanismy pro přístroje na mince, registrační pokladny, počítací stroje, zařízení pro zpracování dat, počítače, počítačový software, hasicí přístroje, přístroje pro přenos zvuku a obrazu, telekomunikační přístroje, mobilní telekomunikační přístroje, mobilní telekomunikační sluchátka, digitální telekomunikační přístroje a nástroje, digitální tablety, tabletové počítače, počítačový hardware, počítačový aplikační software, počítačový software ke stažení z internetu, nahaný počítačový software, softwarové aplikace, mobilní softwarové aplikace, aplikace ke stažení pro multimediální zařízení, počítačové hry, počítačový herní software, počítačové softwarové aplikace, ke stažení, programy počítačových her, osobní digitální asistenční zařízení (PDA - Personal Digital Assistants), kapesní počítače, mobilní telefony, selfie tyče (ruční monopody), chytré prsteny, chytré telefony, chytré hodinky, nositelná technologie, přenosné počítače, lineární ovladače (elektrické), telekomunikační síťové přístroje, software ovladače pro telekomunikačních sítí a pro telekomunikační přístroje, ochranný oděv, ochranné přilby, televizory, sluchátka, přístroje pro globální navigační systémy (GPS), satelitní navigační zařízení, senzory, zařízení, senzory a brány internetu věcí (IOT), počítačový hardware a software pro použití v zařízeních s internetem věcí (IOT), počítačový software nahaný na CD ROM, SD-karty (zabezpečené digitální karty), inteligentní měřiče, brýle, sluneční brýle, ochranné brýle a jejich pouzdra, fotoaparáty, objektivy fotoaparátů, MP3 přehrávače, audiokazety, audio disky, audio-video pásky, audio-video kazety, audio-video disky, videokazety, video disky, CD, DVD, elektronické publikace ke stažení, obrazové soubory ke stažení, hudební soubory ke stažení, podložky pod myš, magnety, kryty mobilních telefonů, pouzdra na mobilní telefony, hands free soupravy pro telefony, magnetické karty, kódované karty, aplikační software pro mobilní telefony, telekomunikační software, software pro zpracování finančních transakcí, elektronické nástěnky, elektrické baterie, nabíječky baterií, bezpečnostní

poplašná zařízení (jiná než pro vozidla), bezpečnostní kamery, bezpečnostní varovná zařízení, bezpečnostní kontrolní přístroje, bezpečnostní sledovací přístroje, počítačový software pro bezpečnostní účely, počítačový software pro účely pojištění, SIM karty, interaktivní dotykové terminály, antény, alarmy, elektrické kabely, chemické přístroje a nástroje, nahané počítačové operační programy, periferní zařízení počítačů, přístroje pro zpracování dat, diagnostické přístroje, nikoli pro lékařské účely, přístroje pro měření vzdálenosti, přístroje pro záznam vzdálenosti, vyzváněcí tóny ke stažení pro mobilní telefony, elektronické štítky pro zboží, okuláry, ochranné brýle pro sport, magnetické identifikační karty, komunikační zařízení, reproduktory, magnetická datová média, matematické nástroje, modemy, elektrické monitorovací přístroje, televizní přístroje, zkušební přístroje ne pro lékařské účely, telekomunikační vysíláče, přístroje pro správu mobilních zařízení, software pro správu mobilních zařízení, software pro správu softwarových funkcí na elektronických zařízeních, počítačový virový software, počítačový antivirový software, chytrý domácí software a zařízení, domácí automatizační zařízení, zábavní systémy v automobilu, software na ochranu soukromí, tiskárny, tiskové programy, servery, elektrické rozdělovače a kabely, rozbočovače pro počítačové sítě, měřicí převodníky, fototiskárny, části a vybavení veškerého výše uvedeného zboží; (35) reklama, propagace, inzerce, řízení obchodní činnosti, obchodní administrativa, kancelářská činnost, organizace, provozování a dohled nad věrnostními a pobídkovými programy, maloobchodní služby a online maloobchodní služby spojené s prodejem vědeckých, námořních, zeměměřických, fotografických, kinematografických, optických, vážicích, měřicích, signalizačních, kontrolních (dozor), záchranářských a výukových přístrojů a nástrojů, přístrojů a nástrojů pro vedení, přepínání, transformaci, akumulaci, regulaci nebo řízení elektřiny, přístrojů pro záznam, přenos nebo reprodukci zvuku nebo obrazu, maloobchodní služby a online maloobchodní služby spojené s prodejem magnetických nosičů dat, záznamových disků, kompaktních disků, DVD a jiných digitálních záznamových médií, mechanismů pro přístroje na mince, pokladen, počítacích strojů, zařízení pro zpracování dat, počítačů, počítačového software, hasicích přístrojů, telekomunikačních přístrojů, mobilních telekomunikačních přístrojů, mobilních telekomunikačních sluchátek, maloobchodní služby a online maloobchodní služby spojené s prodejem digitálních telekomunikačních přístrojů a nástrojů, digitálních tablet, počítačového hardwaru, počítačového aplikačního softwaru, počítačového softwaru ke stažení z internetu, nahané počítačového softwaru, softwarových aplikací, mobilních softwarových aplikací, aplikací ke stažení pro multimediální zařízení, počítačových her, programů počítačových her, PDA (Personal Digital Assistants), maloobchodní služby a online maloobchodní služby spojené s prodejem kapesních počítačů, mobilních telefonů, přenosných počítačů, telekomunikačních síťových přístrojů, softwarových ovladačů pro telekomunikační sítě a pro telekomunikační přístroje, ochranných oděvů, ochranných přileb, televizorů, sluchátek, globálního polohovacího systému (GPS), přístrojů, satelitních navigačních zařízení, počítačového softwaru zaznamenaného na CD ROM, SD-karet (zabezpečených digitálních karet), brýlí, maloobchodní služby a online maloobchodní služby spojené s prodejem ochranných brýlí a jejich pouzder, kontaktních čoček, fotoaparátů, kamerových čoček, MP3 přehrávačů, zvukových pásek, audiokazet, zvukových disků, audio-video pásek, audio-video kazet, audio-video disků, videokazet, video disků, CD, DVD, elektronických publikací ke stažení, obrazových souborů ke stažení, hudebních souborů ke stažení, rohoží pod myš, magnetů, krytů mobilních telefonů, pouzder na mobilní telefony, maloobchodní služby a online maloobchodní služby spojené s prodejem souprav handsfree pro telefony, magnetických karet, kódovaných karet, aplikačních softwarů pro mobilní telefony, softwarů pro telekomunikace, softwarů pro zpracování finančních transakcí, elektronických nástěnek, elektrických baterií, nabíječek baterií, bezpečnostních poplachů, bezpečnostních kamery, bezpečnostních výstražných přístrojů, bezpečnostních kontrolních přístrojů, bezpečnostních sledovacích přístrojů, počítačového softwaru pro bezpečnostní účely, maloobchodní služby a on-line maloobchodní služby spojené s prodejem počítačového softwaru pro pojišťovací účely, SIM karet, antén, alarmů, elektrických kabelů, chemických přístrojů a nástrojů, zaznamenaných počítačových operačních programů, počítačových periferních zařízení, přístrojů pro zpracování dat, diagnostických přístrojů, ne pro lékařské účely, přístrojů pro měření vzdálenosti, přístrojů pro záznam vzdálenosti, vyzváněcích tónů ke stažení pro mobilní telefony, elektronických štítků pro zboží, maloobchodní služby a on-line maloobchodní služby spojené s prodejem elektronických značek pro zboží, okulárů, sportovních brýlí, magnetických identifikačních karet, komunikačních přístrojů, reproduktorů, nosičů dat, matematických nástrojů, modemů, elektrických monitorovacích přístrojů, televizních přístrojů, zkušebních přístrojů ne pro lékařské účely, telekomunikačních vysíláčů, maloobchodní služby a on-line

maloobchodní služby spojené s výrobky papír, lepenka, tiskoviny, fotografie, papírenské zboží, maloobchodní služby a online maloobchodní služby spojené s prodejem kancelářských potřeb, výukových a výukových materiálů, obalového materiálu, vzdělávacích potřeb, psacích potřeb, psacích potřeb, psacích knih, katalogů, karet, návodů k použití, časopisů, zásilkových katalogů, novin, brožur, periodických publikací, kalendářů, diářů, štítků, map, tištěných publikací, pohlednic, plakátů, tištěných formulářů, maloobchodní služby a on-line maloobchodní služby spojené s oděvem, obuví, pokrývkami hlavy, domácími nebo kuchyňskými potřebami a nádobami, nádobím, stolním náčiním, zařízením na vaření potravin, přístroje, čisticími potřebami, zahradnickými potřebami, klenoty, hodinařské a chronometrickými nástroji, hudebními nástroji, přístroji pro osvětlení, textilu, domácích textilních výrobků, nábytku, bytových textilií, tašek, zavazadel, toaletních potřeb, kosmetiky, farmaceutických přípravků, čisticích přípravků, maloobchodní služby a online maloobchodní služby spojené s prodejem tašek, zavazadel, her a hraček, gymnastických potřeb, sportovních potřeb, sportovních potřeb, masa, ryb, drůbeže, zvěřiny, potravin, cukrovinek, zákusků, pečiva, lahůdek, ovoce, květin, rostlin, kávy, čajů, kakaa, cukru, rýže, piva, minerálních vod, sodových vod a jiných nealkoholických nápojů, alkoholických nápojů, zápalek, tabákových výrobků, maloobchodní služby a online maloobchodní služby týkající se terminálů s interaktivní dotykovou obrazovkou, selfie tyčí, chytrých prstenů, chytrých telefonů, chytrých hodinek, automobilového příslušenství, automobilových náhradních dílů, vozidel, paliva, stavebních materiálů, obchodní řízení maloobchodních prodejen, zprostředkování předplatného telekomunikačních služeb pro druhé, kompilace a systematizace informací do počítačových databází, kompilace statistik a analýz finančních nákladů, pořádání soutěží pro reklamní účely, náborové služby, nábor zaměstnanců, nábor pracovníků, pracovní poradenství, pracovní agentury, poskytování informací o zaměstnání, obchodní správa licencování zboží a služeb pro druhé, obchodní informace a poradenství pro spotřebitele, průzkum veřejného mínění, služby porovnávání cen, obstarávací služby pro druhé (nákup zboží a služeb pro jiné podniky), pronájem reklamního prostoru, pronájem reklamního času na komunikačních médiích, podpora prodeje pro druhé, vyhledávání sponzorů, sjednávání obchodních smluv pro druhé, informační a poradenské služby vztahující se k výše uvedeným službám, informační a poradenské služby vztahující se k výše uvedeným službám poskytované on-line z počítačových databází nebo internetu, informační a poradenské služby vztahující se k výše uvedeným službám poskytovaným prostřednictvím telekomunikačních sítí; (36) pojištění, finanční služby, peněžní služby, služby týkající se nemovitostí, poskytování finančních informací, finanční poradenství vztahující se k tarifům, poskytování informací a poradenství týkající se financí a pojištění, finanční platební služby, služby zpracování plateb, elektronické platební služby, automatizované platební služby, agentury pro výběr plateb, zpracování platebních transakcí přes internet, služby převodu peněz, služby elektronického převodu peněžních prostředků, služby placení účtů, internetové bankovníctví, mobilní bankovní služby, vydávání telefonních karet, vydávání poukázek a kupónů, jmenovitě dárkových karet, vydávání poukázek a kupónů ve vztahu k věrnostním schématům zákazníků, finanční sponzorování sportu, sportovních týmů a sportovních akcí, správa pojištění, pojištění telekomunikačních přístrojů a nástrojů, pojištění pro mobilní telekomunikační přístroje a nástroje, pojištění digitálních přístrojů a nástrojů, pojištění digitálních tablet, pojištění počítačového softwaru a hardwaru, cestovní pojištění, pojištění vozidla, pojištění domácnosti, charitativní získávání finančních prostředků, služby kreditních karet, služby debetních karet, agentury pro vymáhání pohledávek, finanční sponzorství, oceňování nákladů na opravu (finanční oceňování), leasing budov, finanční hodnocení (pojištění, bankovníctví, nemovitosti), realitní agentury, správa nemovitostí vztahující se ke kancelářským prostorům, pronájem kanceláří, pronájem nemovitostí, pronájem obchodních prostor, leasing nemovitostí, správa nemovitostí, inkaso nájemného, pronájem bytů, oceňování známek, finanční leasing, správa nemovitostí a budov, leasing mobilních telefonů, počítačů a tabletových počítačů, financování nákupu na splátky, informační a poradenské služby vztahující se k výše uvedeným službám, informační a poradenské služby vztahující se k výše uvedeným službám poskytované on-line z počítačových databází nebo internetu, informační a poradenské služby vztahující se k výše uvedeným službám poskytovaným prostřednictvím telekomunikačních sítí; (38) spoje, telekomunikační služby, mobilní telekomunikační služby, mobilní telekomunikační síťové služby, telekomunikační portálové služby, služby datového přenosu, kabelové televizní vysílání, komunikace prostřednictvím počítačových terminálů, komunikace prostřednictvím optických sítí z optických vláken, počítačový přenos zpráv, videa, zvuku a obrázků, služby elektronických

vývěsek (telekomunikační služby), elektronická pošta, faxový přenos, poskytování informací o telekomunikacích, odesílání zpráv, pagingové služby (rádio, telefon nebo jiné prostředky elektronické komunikace), poskytování přístupu k databázím, poskytování internetových diskusních fór, poskytování telekomunikačních kanálů pro služby teleshoppingu, poskytování telekomunikačních připojení k globální počítačové síti, poskytování uživatelského přístupu k celosvětovým počítačovým sítím, rozhlasové vysílání, televizní vysílání, pronájem přístupového času do globálních počítačových sítí, pronájem přístrojů pro odesílání zpráv, pronájem modemů, pronájem telekomunikačních zařízení, pronájem telefonů, satelitní přenos, telekonferenční služby, telegrafní služby, telefonní služby, telexové služby, přenos digitálních souborů, přenos pohlednic online, přenos telegramů, služby hlasové pošty, drátová služba, bezdrátové vysílání, přístup k obsahu, webovým stránkám a portálům, poskytování přístupu k platformám a portálům na internetu, telekomunikační služby poskytované prostřednictvím platform a portálů na internetu a jiných médiích, poskytování širokopásmového telekomunikačního přístupu, širokopásmové služby, bezdrátové komunikační služby, digitální komunikační služby, vysílací služby, vysílací služby vztahující se k TV s internetovým protokolem, poskytování přístupu k televizi s internetovým protokolem, služby přístupu k internetu, e-mailové a textové zprávy, telekomunikační informace poskytované prostřednictvím telekomunikačních sítí, služby poskytovatele sítě, jmenovitě pronájem a zpracování času přístupu k datovým sítím a databázím, zejména internetu, komunikační služby pro přístup k databázi, pronájem času přístupu do počítačové databáze, poskytování přístupu k počítačovým databázím, provozování sítě jako telekomunikační služby, poskytování elektronických vývěsek, poskytování přístupu k weblogům, poskytování přístupu k podcastům, chatovací služby pro sociální sítě, poskytování online fór, fóra pro sociální sítě, poskytování elektronických telekomunikačních spojení, směrovací a spojovací služby pro telekomunikace, pronájem telekomunikačních zařízení, poskytování přístupu k počítačovým databázím v oblasti sociálních sítí, sociálního zavádění a seznamování, informační a poradenské služby vztahující se k výše uvedenému, informační a poradenské služby vztahující se k výše uvedeným službám poskytované on-line z počítačových databází nebo internetu, telematické služby, informační a poradenské služby vztahující se k výše uvedeným službám poskytovaným prostřednictvím telekomunikačních sítí; (41) vzdělávací a školicí služby, zábava, sportovní a kulturní aktivity, akademie (vzdělávání), zábavní parky, pobavení, pořádání a vedení kolokvií, organizování a vedení koncertů, organizování a vedení konferencí, pořádání a vedení kongresů, pořádání a vedení seminářů, pořádání a vedení sympozií, pořádání soutěží krásy, rezervace míst pro představení, kina (služby), klubové služby (zábava nebo vzdělávání), koučování (školení), diskotékové služby, poskytování vzdělávacích informací, vzdělávací zkoušky, zábavní služby, poskytování informací o zábavě, organizování módních přehlídek pro zábavní účely, filmová produkce, jiná než reklamní filmy, hazardní hry, herní služby poskytované on-line z počítačové sítě, pronájem herního vybavení, služby klubů zdraví (zdravotní a kondiční trénink), služby prázdninových táborů (zábava), provozování hudebních sálů, zpravodajské služby, organizování představení (služby impresárii), organizování sportovních soutěží, plánování večírků (zábava), služby osobního trenéra (fitness trénink), tělesná výchova, praktický výcvik (ukázka), produkce hudby, výroba rozhlasových a televizních programů, produkce představení, poskytování karaoke služeb, poskytování on-line elektronických publikací, bez možnosti stažení, poskytování sportovních zařízení, vydávání knih, vydávání elektronických knih a časopisů on-line, vydávání textů, s výjimkou reklamních, rozhlasová zábava, služby nahrávacích studií, poskytování rekreačních zařízení, služby sportovních táborů, titulování, televizní zábava, divadelní produkce, služby agentur pro prodej vstupenek (zábava), načasování sportovních akcí, výuka, interaktivní zábavní služby, služby elektronických her poskytované prostřednictvím jakékoli komunikační sítě, zábavní služby poskytované prostřednictvím telekomunikačních sítí, vzdělávání, školení, poskytování sportovních a kulturních informací prostřednictvím telekomunikačních sítí, poskytování zpravodajských informací, televizní produkce, televizní programové služby, poskytování hudebních akcí, zábavní klubové služby, diskotékové služby, prezentace živých vystoupení, noční kluby, pronájem hudebních míst a stadionů, kasino služby, rezervace vstupenek na zábavní, sportovní a kulturní akce, informační služby o vstupenkách na zábavní, sportovní a kulturní akce, služby agentur pro prodej vstupenek na zábavní, provozování sportovních a kulturních akcí, poskytování on-line počítačových her, pronájem počítačových herních programů, počítačové zábavní služby, poskytování informací, zpráv a komentářů v oboru počítačových her, organizování a vedení soutěží počítačových her, vydavatelské služby, poskytování on-line elektronických publikací, bez možnosti stažení,

organizování a vedení soutěží, her a kvízů, pořádání, organizování a vedení soutěží, her a kvízů pro zábavní, rekreační, kulturní a vzdělávací účely, organizace cen, kariérové poradenství (školicí a vzdělávací služby), pořádání telefonických soutěží, služby rezervací agentury spojené s vydáváním vstupenek na zábavní akce, školení o zaměstnání, informační a poradenské služby vztahující se k výše uvedenému, informační a poradenské služby vztahující se k výše uvedeným službám poskytované on-line z počítačových databází nebo internetu, informační a poradenské služby vztahující se k výše uvedeným službám poskytovaným prostřednictvím telekomunikačních sítí; (42) vědecké a technologické služby a související výzkum a projektování, průmyslové analýzy a výzkumné služby, návrh a vývoj počítačového hardwaru a softwaru, kalibrace (měření), poskytování počítačových technologií prostřednictvím internetu (cloud computing), programování, pronájem počítačů, poradenství v oblasti počítačového softwaru, návrh počítačového softwaru, aktualizace počítačového softwaru, analýza počítačových systémů, návrh počítačových systémů a stavební konstrukce, poradenství při navrhování a vývoji počítačového hardwaru, poradenství v oblasti úspory energie, převod dat nebo dokumentů z fyzických na elektronická média, tvorba a údržba webových stránek pro druhé, konverze dat počítačových programů a dat (ne fyzická konverze), digitalizace dokumentů (skenování), duplikace počítačových programů, inženýrství, hosting počítačových stránek (webových stránek), průmyslový design, instalace počítačového softwaru, vědecké laboratorní služby, geodetické práce, údržba počítačového softwaru, testování materiálu, mechanický výzkum, monitorování počítačových systémů pomocí vzdáleného přístupu, obalový design, technické projektové studie, poskytování vyhledávačů pro internet, poskytování vědeckých informací, poradenství a poradenství v oblasti kompenzace uhlíku, kontrola kvality, obnova počítačových dat, pronájem počítačového softwaru, pronájem webových serverů, výzkum a vývoj pro druhé, zeměměřičství, technické výzkum, a to počítačové programovací služby, programování zařízení pro zpracování dat, poradenství v oblasti počítačového hardwaru, pronájem počítačového hardwaru, poskytování aplikačních služeb (ASP), poradenství v oblasti počítačového softwaru, tvorba a údržba blogů pro druhé, odborné poradenství a znalecké posudky vztahující se k technologiím, pronájem přístrojů a počítačů pro zpracování dat, technické služby vztahující se k projekci a plánování telekomunikačních zařízení, služby výzkumu výrobků, předpověď počasí, výzkum v oblasti telekomunikačních technologií, monitorování síťových systémů v oblasti telekomunikací, technické podpůrné služby vztahující se k telekomunikacím a zařízením, služby zabezpečení dat, služby zabezpečení dat (firewally), výzkum týkající se bezpečnosti, monitorovací služby počítačového zabezpečovacího systému, údržba počítačového softwaru vztahujícího se k počítačové bezpečnosti a prevenci počítačových rizik, aktualizace počítačového softwaru vztahujícího se k počítačové bezpečnosti a prevenci počítačových rizik, IT bezpečnost, ochrana a obnova, internetové bezpečnostní poradenství, monitorovací služby počítačového zabezpečovacího systému, programování internetových bezpečnostních programů, odborné poradenství vztahující se k počítačové bezpečnosti, poradenství v oboru bezpečnostního softwaru, analýza počítačových hrozeb pro ochranu dat, návrh a vývoj elektronických bezpečnostních datových systémů, návrh a vývoj systémů pro zabezpečení dat na internetu, služby ochrany počítačových virů, odblokování mobilních telefonů, hosting webových portálů, návrh webového portálu, software jako služba (SaaS), konzultační služby v oblasti softwaru jako služby (SaaS), platforma jako služba (PaaS), informační a poradenské služby vztahující se k výše uvedenému, informační a poradenské služby vztahující se k výše uvedeným službám poskytované on-line z počítačových databází nebo internetu, informační a poradenské služby vztahující se k výše uvedeným službám poskytovaným prostřednictvím telekomunikačních sítí.

(511) 9, 35, 36, 38, 41, 42
(540)

O2 YOU

(111) **385739**
(220) 09.10.2020
(320) 09.10.2020
(442) 03.03.2021
(151) 09.06.2021
(730) **Diamond Sport s.r.o.**, Lidická 1023/63c, Brno, Veveří, 60200, CZ
(740) JUDr. Viktor Štěpán, advokátní kancelář, JUDr. Viktor Štěpán, Lidická 1023/63c, Brno, Veveří, 60200
(210) O-567203
(591) Barevná

(510) (41) praktický výcvik, pronájem sportovišť, pronájem výcvikových simulátorů, organizace, příprava a pořádání sportovních soutěží, pořádání sportovních kurzů, provozování sportovních zařízení, služby týkající se provozování sportovních zařízení, služby fitness klubu a posiloven, služby sportovních klubů, služby osobního trenéra [kondiční trénink], vzdělávací služby v oblasti fyzické kondice, tělesná výchova, vedení kurzů kondičního cvičení, dohled nad tělesným cvičením, poskytování výuky týkající se cvičení, poskytování prostor na cvičení a fitness, provozování fitness center, instruktáž fitness tréninku, služby fitness centra.

(511) 41
(540)



(111) **385740**
(220) 12.10.2020
(320) 12.10.2020
(442) 03.03.2021
(151) 09.06.2021
(730) **JZT Ferments s.r.o.**, Bor 120, Sadov, 36001, CZ
(740) DANĚK & PARTNERS Advokátní a patentová kancelář, Ing. Vilém Daněk Ph.D. LL.M., patentový zástupce, Vinohradská 403/17, Praha 2, Vinohrady, 12000
(210) O-567215
(510) (21) lahve, chladicí lahve, sifonové lahve, otvíráky na lahve, skleněné zboží, náčiní a nádoby pro domácnost nebo kuchyň, nádoby (spadající do této třídy, kromě nádob z drahých kovů), porcelánové a kameninové výrobky, a to suvenýry a miniatury, číše, skleničky, jídelní, kávové a čajové servery, misky, tácy, talíře, talířky, džbány, džbány, vázy, vázičky, sklo surové nebo polozpracované jako upomínkové předměty, lahvičky, dárkové předměty ze skla a keramiky, upomínkové předměty a výrobky ze skla, porcelánu, kameniny a plastických hmot, které nejsou zahrnuty v jiných třídách včetně keramických miniatur, toaletní kufříky, talíře, sklenice na pití, rohy na pití, poháry, porcelán, otvíráky na lahve, vybavení koupelen, jmenovitě držáky mýdla, misky na mýdlo, nádoby na pití, držáky na zubní kartáčky, věšáky na ručníky, držáky sklenic, kulaté věšáky na ručníky, držáky ručníků, držáky na papírové role, soupravy kartáčů, skládající se z čistící štětky a stojanu pro ní, koše na ručníky pro hosty, obalové sklo, hřebeny a mycí houby, kartáče, hrnečky, nádoby na pití, čajové konvice neelektrické nikoliv z drahých kovů, schránky na pečivo, soupravy kuchyňského nádobí, kuchyňské hrnce, kotlíky, soupravy kořenek, solníčky, slánky, pepřenky, mlýnky na pepř, kalíšky na vejce, květináče, krabice na jídlo, stojánky na jídelní listky, pokladničky na peníze; (32) nealkoholické nápoje, fermentované nápoje, ovocné a zeleninové šťávy (nápoje), pivo, minerálky, soda, stolové vody, šumivá voda, prášky na přípravu šumivých nápojů, příchutě na výrobu nápojů, sladové nápoje, syrovátkové nápoje, šerbety (nápoje), prášky na výrobu šumivých nápojů, sirupy do nápojů, voda obsahující lithium, výtažky z chmele na výrobu piva, zázvorové pivo, nealkoholické aperitivy, citronády, hroznový mošt, jablečný mošt, nealkoholické koktejly, iontové nápoje, nealkoholické výtažky z ovoce, ovocný nektar (nealkoholický); (43) gastroservis - zásobování restaurací a provozoven alkoholickými a nealkoholickými nápoji, restaurace, snack bary, cafeterie, motoresty, hostince, kantýny, závodní jídelny, menzy, rychlé občerstvení, catering, provozování pizzerie, bufetu, samoobslužné restaurace, kavárny, vinárny, zajištění stravování při společenských akcích a služby spojené s nákupem a obstaráváním potravin, nápojů a občerstvení, služby zajišťující stravování a nápoje, hostinská činnost, provozování restaurací, služby poskytující ubytování a stravování, dočasné ubytování, hromadné dodávání hotových jídel, nápojů do restaurací, jídelen, služby spojené s ubytováním, stravováním a občerstvením, provozování penzionů, hotelů, hostelů, motelů, hostinských činností, pohostinství, příprava jídel, společné stravování, podávání jídel a nápojů, příprava jídel a nápojů ke

spotřebě, a to steaků a zeleninových a ovocných salátů a pizz, těstovin, poskytování a obstarávání jídla a nápojů, poskytování gastronomických služeb, příprava jídel a výrobků studené kuchyně, pořádání hostin, poradenství v oboru hotelnictví, poradenství v oboru gastronomie, zajišťování hotelových pobytů, pronájem apartmánů, sálů, salonků a jiných nebytových prostor obsažených v této třídě, poradenství v oboru provozování hotelů a gastronomických provozů.

(511) 21, 32, 43

(540)

(111) **385741**

(220) 13.10.2020

(320) 13.10.2020

(442) 03.03.2021

(151) 09.06.2021

(730) **Bechynková Lucie, DiS.**, Nad Rokoskou 2415/2b, Praha 8, Libeň, 18200, CZ

(210) O-567251

(510) (9) informační technologie a audiovizuální, multimediální a fotografické přístroje; (24) výrobky z textilií a textilních vláken; (25) oděvy; (35) propagační činnost, reklama; (41) služby v oblasti sportu.

(511) 9, 24, 25, 35, 41

(540)

Opravdové zločiny

(111) **385742**

(220) 12.12.2016

(320) 28.06.2016

(442) 03.03.2021

(151) 09.06.2021

(730) **INTUIT INC.**, 2535 Garcia Avenue, Mountain View., 94043, CA, US

(740) Čermák a spol., JUDr. Karel Čermák Ph.D., LL.M., advokát, Elišky Peškové 15/735, Praha 5, 15000

(210) O-567467

(510) (36) služby v oblasti srovnávání a doporučování úvěrů, jmenovitě poskytování informačních a kvalifikačních služeb a služeb v oblasti srovnání sazeb a doporučování zaměřené na získávání financování úvěrů, osobní půjčky, přímé peer-to-peer úvěrování, poskytování úvěrových produktů, které přiřadí investory k dlužníkům a studentské půjčky.

(511) 36

(540)

MINT

(111) **385743**

(220) 29.10.2020

(320) 29.10.2020

(442) 03.03.2021

(151) 09.06.2021

(730) **Vysoké učení technické v Brně**, Antonínská 548/1, Brno, Veveří, 60200, CZ

(210) O-567515

(510) (9) měřicí a regulační technika, počítačové programy; (16) učební texty (učební pomůcky); (35) podnikové organizační a ekonomické poradenství v oblasti výpočetní techniky, automatizované zpracování dat; (37) montáž, údržba a opravy měřicí a regulační techniky; (41) služby vydavatelství, poskytování vysokoškolského vzdělávání a postgraduálního studia, přednášková činnost, pořádání kurzů a seminářů, pořádání tělovýchovných kurzů a činnost sportovních instruktorů, vyučování cizích jazyků, zejména

německého, anglického, francouzského a českého; (42) počítačové programování, příprava tisku na počítači, kontrola kvality, vlastností výrobků, technická měření a následně vypracování odborných posudků, služby v oboru nedestruktivní defektoskopie (kontrola kvality výrobků), služby v oblasti odborného poradenství v souvislosti se zařízením výpočetní techniky, expertní a poradenské služby v oblasti výpočetní techniky, projektování elektrických zařízení, konstrukční práce ve strojírenství.

(511) 9, 16, 35, 37, 41, 42

(540)



(111) **385744**

(220) 29.10.2020

(320) 29.10.2020

(442) 03.03.2021

(151) 09.06.2021

(730) **Vysoké učení technické v Brně**, Antonínská 548/1, Brno, Veveří, 60200, CZ

(210) O-567516

(510) (9) měřicí a regulační technika, počítačové programy; (16) učební texty (učební pomůcky); (35) podnikové organizační a ekonomické poradenství v oblasti výpočetní techniky, automatizované zpracování dat; (37) montáž, údržba a opravy měřicí a regulační techniky; (41) služby vydavatelství, poskytování vysokoškolského vzdělávání a postgraduálního studia, přednášková činnost, pořádání kurzů a seminářů, pořádání tělovýchovných kurzů a činnost sportovních instruktorů, vyučování cizích jazyků, zejména německého, anglického, francouzského a českého; (42) počítačové programování, příprava tisku na počítači, kontrola kvality, vlastností výrobků, technická měření a následně vypracování odborných posudků, služby v oboru nedestruktivní defektoskopie (kontrola kvality výrobků), služby v oblasti odborného poradenství v souvislosti se zařízením výpočetní techniky, expertní a poradenské služby v oblasti výpočetní techniky, projektování elektrických zařízení, konstrukční práce ve strojírenství.

(511) 9, 16, 35, 37, 41, 42

(540)

FEKT

(111) **385745**

(220) 29.10.2020

(320) 29.10.2020

(442) 03.03.2021

(151) 09.06.2021

(730) **Vysoké učení technické v Brně**, Antonínská 548/1, Brno, Veveří, 60200, CZ

(210) O-567517

(510) (9) měřicí a regulační technika, počítačové programy; (16) učební texty (učební pomůcky); (35) podnikové organizační a ekonomické poradenství v oblasti výpočetní techniky, automatizované zpracování dat; (37) montáž, údržba a opravy měřicí a regulační techniky; (41) služby vydavatelství, poskytování vysokoškolského vzdělávání a postgraduálního studia, přednášková činnost, pořádání kurzů a seminářů, pořádání tělovýchovných kurzů a činnost sportovních instruktorů, vyučování cizích jazyků, zejména německého, anglického, francouzského a českého; (42) počítačové programování, příprava tisku na počítači, kontrola kvality, vlastností výrobků, technická měření a následně vypracování odborných posudků, služby v oboru nedestruktivní defektoskopie (kontrola kvality výrobků), služby v oblasti odborného poradenství v souvislosti se zařízením výpočetní techniky, expertní a poradenské služby v oblasti výpočetní techniky, projektování elektrických zařízení, konstrukční práce ve strojírenství.

(511) 9, 16, 35, 37, 41, 42

(540)



- (111) **385746**
(220) 29.10.2020
(320) 29.10.2020
(442) 03.03.2021
(151) 09.06.2021
(730) **Vysoké učení technické v Brně**, Antonínská 548/1, Bmo, Veveří, 60200, CZ
(210) O-567518
(591) Barevná
(510) (9) měřicí a regulační technika, počítačové programy; (16) učební texty (učební pomůcky); (35) podnikové organizační a ekonomické poradenství v oblasti výpočetní techniky, automatizované zpracování dat; (37) montáž, údržba a opravy měřicí a regulační techniky; (41) služby vydavatelství, poskytování vysokoškolského vzdělávání a postgraduálního studia, přednášková činnost, pořádání kurzů a seminářů, pořádání tělovýchovných kurzů a činnost sportovních instruktorů, vyučování cizích jazyků, zejména německého, anglického, francouzského a českého; (42) počítačové programování, příprava tisku na počítači, kontrola kvality, vlastností výrobků, technická měření a následné vypracování odborných posudků, služby v oboru nedestruktivní defektoskopie (kontrola kvality výrobků), služby v oblasti odborného poradenství v souvislosti se zařízením výpočetní techniky, expertní a poradenské služby v oblasti výpočetní techniky, projektování elektrických zařízení, konstrukční práce ve strojírenství.
(511) 9, 16, 35, 37, 41, 42
(540)



- (111) **385747**
(220) 29.10.2020
(320) 29.10.2020
(442) 03.03.2021
(151) 09.06.2021
(730) **Vysoké učení technické v Brně**, Antonínská 548/1, Bmo, Veveří, 60200, CZ
(210) O-567519
(591) Barevná
(510) (9) měřicí a regulační technika, počítačové programy; (16) učební texty (učební pomůcky); (35) podnikové organizační a ekonomické poradenství v oblasti výpočetní techniky, automatizované zpracování dat; (37) montáž, údržba a opravy měřicí a regulační techniky; (41) služby vydavatelství, poskytování vysokoškolského vzdělávání a postgraduálního studia, přednášková činnost, pořádání kurzů a seminářů, pořádání tělovýchovných kurzů a činnost sportovních instruktorů, vyučování cizích jazyků, zejména německého, anglického, francouzského a českého; (42) počítačové programování, příprava tisku na počítači, kontrola kvality, vlastností výrobků, technická měření a následné vypracování odborných posudků, služby v oboru nedestruktivní defektoskopie (kontrola kvality výrobků), služby v oblasti odborného poradenství v souvislosti se zařízením výpočetní techniky, expertní a poradenské služby v oblasti výpočetní techniky, projektování elektrických zařízení, konstrukční práce ve strojírenství.
(511) 9, 16, 35, 37, 41, 42

(540)



- (111) **385748**
(220) 03.11.2020
(320) 03.11.2020
(442) 03.03.2021
(151) 09.06.2021
(730) **Procházka David**, č. p. 52, Malé Hradisko, 79849, CZ
(210) O-567639
(591) Barevná
(510) (3) kosmetické přípravky, parfumerie, přípravky pro osobní hygienu, kosmetické přípravky pro péči o zvířata, pěny (kosmetické přípravky), kosmetické opalovací přípravky, neléčivé kosmetické přípravky, kosmetické hydratační přípravky, minerální oleje (kosmetické přípravky), přípravky pro osobní hygienu, kosmetické ochranné přípravky na rty, kosmetické přípravky na úpravu účesů, kosmetické přípravky na regeneraci pleti, kosmetické přípravky na péči o obličej, kosmetické přípravky pro péči o nehty, kosmetické přípravky zabraňující opětovnému růstu ochlupení, kosmetické přípravky pro péči o tělo, šampony pro domácí zvířata (neléčivé kosmetické přípravky), kosmetické přípravky na vlasy a pokožku hlavy, přípravky na ochranu vlasů pro kosmetické účely; (32) nealkoholické nápoje, nízkokalorické nealkoholické nápoje, nealkoholické sycené nápoje, nealkoholické ovocné nápoje, nápoje (medové) nealkoholické, nesycené nealkoholické nápoje, nealkoholické sladové nápoje, koly [nealkoholické nápoje], ovocné šťávy (nealkoholické nápoje), ovocné sirupovité nápoje, nealkoholické, nealkoholické ochucené sycené nápoje, nealkoholické nápoje s ovocnou příchutí, nealkoholické nápoje z aloe vera, nealkoholické nápoje z ovocných šťáv, nealkoholické nápoje na bázi medu, nealkoholické nápoje s příchutí piva, nealkoholické nápoje s příchutí čaje, nealkoholické nápoje obsahující zeleninové šťávy, nealkoholické nápoje ze sušeného ovoce, nealkoholické nápoje s kávovou příchutí, nealkoholické nápoje z hroznové šťávy, nealkoholické nápoje obohacené o vitaminy, nealkoholické nápoje s obsahem ovocných šťáv, nealkoholické sodové nápoje s příchutí čaje, nealkoholické perlivé nápoje z ovocných šťáv, nealkoholické nápoje obohacené vitaminy a minerálními solemi, nealkoholické nápoje na bázi zeleninových šťáv; (33) alkoholické nápoje s výjimkou piva, alkoholické nápoje (destiláty), gin, absint, lihoviny (nápoje), alkoholické energetické nápoje, předpřipravené alkoholické nápoje, alkoholické nápoje z rýže, alkoholické nápoje z ovoce, alkoholické nápoje obsahující ovoce, alkopops (ochucené alkoholické nápoje), alkoholické koktejlové nápoje ovocné, alkoholické nápoje z cukrové třtiny, destilované alkoholické nápoje z obilí, alkoholické nápoje na bázi čaje, alkoholické nápoje na bázi kávy, předem namíchané alkoholické nápoje kromě piva, alkoholické sycené nápoje, s výjimkou piva, předem namíchané alkoholické nápoje, s výjimkou nápojů na bázi piva, alkoholové želé, předpřipravené alkoholické nápoje, horké likéry obsahující alkohol, hruškový mošt (s alkoholem), vaječný konak s alkoholem, alkoholické nápoje z rýže, nápoje s nízkým obsahem alkoholu, alkoholický nápoj z kvašených hrušek (perry), alkoholické sycené nápoje, s výjimkou piva, alkoholické přípravky pro výrobu nápojů, přípravky k výrobě alkoholických nápojů, mošt alkoholizovaný (cidre), alkoholové esence, alkoholové výtažky, alkoholové trestí, alkoholické ovocné extrakty, alkoholické výtažky z ovoce, sladký alkoholizovaný mošt (cider), suchý alkoholizovaný mošt (cider), alkoholické punce, alkoholické energetické nápoje, hotové alkoholické koktejly, alkoholické koktejlové směsi, alkoholické horké aperitivy, alkoholické nápoje obsahující ovoce, alkopops (ochucené alkoholické nápoje), alkoholické nápoje z ovoce, alkoholické koktejlové nápoje ovocné, alkoholické koktejly s obsahem mléka, anýzovka, anýzový likér, aperitivy, bylinné likéry, curaçao, curaçao (pomarančový likér), digestiva [likéry a pálenky], digestivy [likéry a lihoviny], krémové likéry, lihoviny a likéry, likér z černého rybízu, likéry, likéry na bázi kávy, likéry ze skotské whisky, medovina, mentolové likéry, náhražky saké, saké, pepermintové likéry, vína, aguardiente [lihoviny z třtinového cukru], alkoholické nápoje (destiláty), arak, baijiu (čínský destilovaný alkoholický nápoj), bourbon (whiskey), brandy, brandy na vaření, cachaca (brazilský alkoholický nápoj), calvados, čínská bílá pálenka [baiganr], čínská lihovina z ciroku [gaolian-jiou], čínská míchaná pálenka [wujiapie-jiou], destilované lihoviny z rýže [awamori], destilované nápoje, extrakty destilovaných lihovin, fermentované lihoviny, grappa (pálenka),

griotka, japonská bílá pálenka [shochu], japonská lihovina obsahující výtažky z bylin, japonská lihovina ochucená výtažky z japonských švestek, japonská lihovina ochucená výtažky z borovicového jehličí, japonské regenerované pálenky [naoshi], kanadská whisky, kirsch (višňový destilát), lihové nápoje, korejské destilované lihoviny [soju], lihoviny [nápoje], likér z červeného ženšenu, likér z ječných krup, míchaná whisky, ochucené povzbuzující pálenky, povzbuzující pálenky ochucené výtažky z borových jehlic [matsuba-zake], povzbuzující pálenky ochucené výtažky z japonské švestky [umeshu], čínská vařená pálenka [laojiou], čínské lihoviny na bázi ciroku, alkoholizovaná vína, vína se sníženým obsahem alkoholu, víno z rostliny akantopanax (ogapiju), sherry amontillado, japonská sladká hroznová vína obsahující výtažky ze ženšenu a kury chinovníku, aperitivy se základem z destilovaných alkoholických lihovin, vína s obsahem alkoholu, předem namíchané alkoholické nápoje, s výjimkou nápojů na bázi piva, předem namíchané alkoholické nápoje kromě piva, alkoholické koktejly v podobě chlazené želatiny, aperitivy na bázi lihovin.

(511) 3, 32, 33
(540)

ENDORPHIN

(111) **385749**
(220) 05.11.2020
(320) 05.11.2020
(442) 03.03.2021
(151) 09.06.2021
(730) **Medaprex, s.r.o.**, Truhlářská 1518/27, Praha 1, Nové Město, 11000, CZ
(740) Mgr. Jan Rath, advokát, Mgr. Jan Rath, Na poríčí 1070/19, Praha 1, Nové Město, 11000
(210) O-567702
(510) (3) kosmetické přípravky, kosmetické krémy, kolagenové přípravky pro kosmetické účely, krémy na kůži, balzámy (jiné než pro léčebné účely), kosmetické přípravky do koupele, přípravky s aloe vera pro kosmetické účely, kosmetické přípravky pro zeštíhlení, kosmetické přípravky pro péči o pokožku, koupelové přípravky (ne pro léčebné účely), koupelové soli (ne pro léčebné účely), micelární voda, šampóny, toaletní voda, mýdla, pleťové vody pro kosmetické účely, kosmetické masky, kosmetické soupravy, oleje pro kosmetické účely, oleje pro toaletní účely, vlasové kondicionéry, vlasové vody, přípravky na opalování, přípravky na ochranu před sluncem, laky na nehty, laky na vlasy, éterické oleje, přípravky na bělení kůže, toaletní přípravky, masážní gely, krém na bělení pokožky, deodoranty pro lidské potřeby, parfémová voda, parfémy, pomády pro kosmetické účely, přípravky pro narovnání vlasu, přípravky pro obnovení vzhledu, přípravky pro péči o nehty, gely na bělení zubu, prostředky ústní hygieny, neléčivé přípravky pro ústní hygienu; (5) výživové přípravky pro léčebné a lékařské účely, výživové doplňky, doplňky stravy, léčivé přípravky na podporu růstu vlasu, vitamínové přípravky, potravinové doplňky s kosmetickými účinky, potravinové doplňky obsahující vitamíny, minerální potravinové doplňky, kolagen pro léčebné účely, potravinové doplňky obsahující enzymy, tablety na hubnutí, léčebné přípravky na hubnutí, léčivé čaje, léčivé nápoje, sladové mléčné nápoje pro lékařské účely, pastilky pro farmaceutické účely, potravinové doplňky z droždí, potravinové doplňky z lněného oleje, potravinové doplňky z pšeničných klíčků, propolisové potravinové doplňky, proteinové potravinové doplňky, přípravky na pročištění organismu, tablety na pročištění organismu, přípravky potlačující chuť k jídlu, tablety na potlačení chuti k jídlu, žvýkačky pro léčebné účely, antioxidační tablety, antioxidační přípravky, detoxikační tablety, multivitaminové přípravky, multivitaminové tablety, tablety ke zlepšení imunity, tablety s kosmetickými účinky, tablety na podporu růstu vlasu, tablety na lepší trávení, tablety pro zdravou pleť, tablety pro výživu vlasu, bílkovinný potravinový doplněk, bílkovinná potrava pro lékařské účely, bílkovinné přípravky pro lékařské účely, bylinné čaje pro léčebné účely, dietetické látky pro léčebné účely, dietetické nápoje pro léčebné účely, dietetické potraviny pro léčebné účely, tablety pro zdravé nehty, tablety na opalování, potravinové doplňky obsahující aminokyseliny, dietetická vláknina, bylinné extrakty pro detoxikaci organismu, mořský kolagen pro krásnou pleť pro léčebné účely, rybí kolagen pro krásnou pleť pro léčebné účely, lipozomální vitamín pro posílení obranyschopnosti organismu; (32)

izotonické nápoje, nápoje pro sportovce obohacené proteiny, limonády, minerální voda (nápoje), mošt, nealkoholické nápoje, nealkoholické nápoje z aloe vera, nealkoholické nápoje z ovocných šťáv, ovocné šťávy, zeleninové šťávy (nápoje), smoothie (mixované nápoje z čerstvého ovoce nebo zeleniny), perlivé vody, tablety pro přípravu šumivých nápojů, sirupy pro přípravu nápojů, prášky pro přípravu šumivých nápojů, energetické nápoje.

(511) 3, 5, 32
(540)

Omega 3 + 3 by Anna Brandejs

(111) **385750**
(220) 04.06.2010
(320) 04.06.2010
(442)
(151) 09.06.2021
(730) **GALDERMA S.A.**, Zählerweg 10, Zug 6300, CH
(740) Všeček Zelený Švorčík a partneři, advokátní a patentová kancelář, JUDr. Michal Havlík, Hálkova 1406/2, Praha 2, Nové Město, 12000
(210) O-567718
(510) (3) přípravky na ochranu proti slunci.
(511) 3
(540)

ACTINICA

(111) **385751**
(220) 13.11.2020
(320) 13.11.2020
(442) 03.03.2021
(151) 09.06.2021
(730) **Bailly LTD Union House**, 111 New Union Street, Coventry, CV12NT, GB
(210) O-567851
(510) (5) bylinné doplňky, léčivé bylinné čaje, tekuté bylinné doplňky, bylinné detoxifikační přípravky, bylinné nápoje s léčivými účinky, bylinné výtažky pro léčebné účely, bylinné směsi k léčebnému použití, bylinné přípravky pro léčebné účely, léčivé bylinné kapsle pro posílení mužnosti, bylinné pleťové masky pro terapeutické účely, rostlinné výtažky pro léčebné účely, bylinné masti na kožní boláky pro domácí mazlíčky, bylinné dietní doplňky pro osoby se zvláštními dietními požadavky, hojivé masti, rostlinné masti proti svědění pro domácí mazlíčky, rostlinné masti a rostlinné výtažky pro farmaceutické účely a použití, rostlinné spreje pro léčebné účely, léčivé oleje, oleje proti ovádům.
(511) 5
(540)

FÉNIXOVY SLZY

(111) **385752**
(220) 13.11.2020
(320) 13.11.2020
(442) 03.03.2021
(151) 09.06.2021
(730) **Sáblík David**, Akátová 233, Tišice, Kozly, 27715, CZ
(210) O-567855
(591) Barevná
(510) (9) nahraný obsah (počítačové programy, data a informace); (12) motocyklové stojany, části a příslušenství dopravních prostředků, pozemní vozidla a dopravní prostředky, části a příslušenství pozemních vozidel, tlumiče na motocykly, sedla pro motocykly, říditka pro motocykly, řetězy na motocykly, pedály pro motocykly, brašny na motocykly, blatníky pro motocykly, zavazadelníky pro motocykly, klíky pro motocykly, přizpůsobené plachty na motocykly, otočné rukojeti na motocykly, postranní vozíky pro motocykly, protiskluzové pásky na motocykly, brašny přizpůsobené pro motocykly, potahy sedel na motocykly, válečkové řetězy pro motocykly, kyvné vidlice pro motocykly, brzdové rotory pro motocykly, konstrukční díly pro motocykly, řetězová kola na motocykly, sedlové brašny na motocykly, sedla na jízdní kola, zámky na kotoučové brzdy pro motocykly, tažná lanka a ovládání spojky (součástky na motocykly), sedadlové potahy pro jízdní kola; (16) pytle, balicí a obalové materiály a materiály pro skladování, vše z papíru, lepenky nebo z plastů, papírnické zboží a učební pomůcky, tiskoviny, papír a lepenka, jednorázové papírové výrobky (kapesníky, ubrousky); (25) části oděvů, obuvi a pokrývek hlavy, obuv, oděvy, pokrývky hlavy; (35) obchodní konzultační

služby a obchodní informace pro spotřebitele, pomoc v obchodní a podnikatelské činnosti, management a administrativní služby, reklamní, marketingové a propagační služby.

(511) 9, 12, 16, 25, 35
(540)



(111) **385753**
(220) 13.11.2020
(320) 13.11.2020
(442) 03.03.2021
(151) 09.06.2021
(730) **Survival Solutions s.r.o.**, Střížkovská 630/110, Praha 8, Střížkov, 18000, CZ
(740) **STELLA SOFIA s.r.o.**, Vlastislavova 565/13, Praha 4, Nusle, 14000
(210) O-567870
(591) Barevná
(510) (9) počítačový software, aplikační software; (10) resuscitační přístroje, lékařské a veterinární přístroje a nástroje; (35) maloobchod a velkoobchod s výše uvedenými výrobky ve třídách 9 a 10.
(511) 9, 10, 35
(540)

AmbuDrive

(111) **385754**
(220) 16.11.2020
(320) 16.11.2020
(442) 03.03.2021
(151) 09.06.2021
(730) **Omnicom Media Group, s.r.o.**, Lomnického 1705/9, Praha 4, Nusle, 14000, CZ
(740) **MELKUS KEJLA & PARTNERS**, Mgr. Ing. Pavel Kejla, Washingtonova 1624/5, Praha 1, Nové Město, 11000
(210) O-567895
(591) Barevná
(510) (16) kapesníky, ubrusky, obaly na lahve z papíru nebo lepenky, etikety (kromě textilních), papírové etikety, štítky z papíru, dárkové poukazy, informační prospekty, jídelní lístky, kartónové reklamní tabule, katalogy, lepenkové reklamní tabule, letáky, nálepky, nástěnné kalendáře, oznámení, papírové reklamní tabule, papírové reklamní vývěsky, plakáty, plakáty (reklamy), pohlednice, poutače z lepenky, pozvánky, programy akcí a událostí, propagační publikace, reklamní letáky, reklamní štíty z papíru nebo lepenky, tištěné jídelní lístky, tištěné letáky, tištěné papírové cedule, tištěné papírové reklamní tabule, tištěné papírové štítky, tištěné reklamy, vývěsní štíty z papíru nebo lepenky, vývěsní tabule z papíru nebo lepenky, kartónové podtácky, lepenkové stolní prostírání, papírová prostírání, papírové podtácky, papírové podtácky pod nápojové sklenice, papírové praporky, papírové tácky pod pivní sklenice, papírové ubrusky (stolní), papírové ubrusy, pivní tácky, plakáty z papíru, podtácky pod pivní sklenice (papírové), podtácky z lepenky, poutače z papíru nebo z lepenky; (21) džbány na pivo, džbány na pivo, sklenice na pivo, nádoby na pivo, žejdlíky

na pivo, korbele (püllitry), pivní püllitry, püllitrové sklenice, podtácky, porcelánové podtácky, plastové podtácky, podtácky kromě papírových nebo látkových, podtácky (ne papírové nebo textilní), lahve, otvíráky na lahve (elektrické i neelektrické), lahve z plastů, vývěsní štít z porcelánu nebo ze skla, skleněné zboží, sklenice na pití, poháry, pivní tácky (jiné než papírové nebo textilní), papírové tácky k použití v domácnosti, pohárky na pití, podnosy; (32) černé pivo (pivo z praženého sladu), imitace piva, IPA (India Pale Ale), ječmenné víno (pivo), kvas (nealkoholický nápoj), ležák, nápoje na bázi piva, nealkoholická piva, nealkoholické nápoje s příchutí piva, nealkoholické pivo, ochucené pivo, piva obohacená minerály, piva z rukodělných pivovarů, pivní mladina, pivo, pivo bock, pivo s nízkým obsahem alkoholu, pivo saison, porter (silné černé pivo), pšeničné pivo, sladina, sladové pivo, stout (silné černé pivo), světlé pivo (svrchně kvašené), nealkoholické sladové nápoje, nealkoholický cider, chmel (výtažky) na výrobu piva, chmelové výtažky pro použití při přípravě nápojů, koncentráty k přípravě nealkoholických nápojů, prášky používané při přípravě nealkoholických nápojů, sladové sirupy do nápojů.

(511) 16, 21, 32
(540)



(111) **385755**
(220) 16.11.2020
(320) 16.11.2020
(442) 03.03.2021
(151) 09.06.2021
(730) **Omnicom Media Group, s.r.o.**, Lomnického 1705/9, Praha 4, Nusle, 14000, CZ
(740) **MELKUS KEJLA & PARTNERS**, Mgr. Ing. Pavel Kejla, Washingtonova 1624/5, Praha 1, Nové Město, 11000
(210) O-567896
(591) Barevná
(510) (16) kapesníky, ubrusky, obaly na lahve z papíru nebo lepenky, etikety (kromě textilních), papírové etikety, štítky z papíru, dárkové poukazy, informační prospekty, jídelní lístky, kartónové reklamní tabule, katalogy, lepenkové reklamní tabule, letáky, nálepky, nástěnné kalendáře, oznámení, papírové reklamní tabule, papírové reklamní vývěsky, plakáty, plakáty (reklamy), pohlednice, poutače z lepenky, pozvánky, programy akcí a událostí, propagační publikace, reklamní letáky, reklamní štíty z papíru nebo lepenky, tištěné jídelní lístky, tištěné letáky, tištěné papírové cedule, tištěné papírové reklamní tabule, tištěné papírové štítky, tištěné reklamy, vývěsní štíty z papíru nebo lepenky, vývěsní tabule z papíru nebo lepenky, kartónové podtácky, lepenkové stolní prostírání, papírová prostírání, papírové podtácky, papírové podtácky pod nápojové sklenice, papírové praporky, papírové tácky pod pivní sklenice, papírové ubrusky (stolní), papírové ubrusy, pivní tácky, plakáty z papíru, podtácky pod pivní sklenice (papírové), podtácky z lepenky, poutače z papíru nebo z lepenky; (21) džbány na pivo, džbány na pivo, sklenice na pivo, nádoby na pivo, žejdlíky na pivo, korbele (püllitry), pivní püllitry, püllitrové sklenice, podtácky, porcelánové podtácky, plastové podtácky, podtácky kromě papírových nebo látkových, podtácky (ne papírové nebo textilní), lahve, otvíráky na lahve (elektrické i neelektrické), lahve z plastů, vývěsní štít z porcelánu nebo ze skla, skleněné zboží, sklenice na pití, poháry, pivní tácky (jiné než papírové nebo textilní), papírové tácky k použití v domácnosti, pohárky na pití, podnosy; (32) černé pivo (pivo z praženého sladu), imitace piva, IPA (India Pale Ale), ječmenné víno (pivo), kvas (nealkoholický nápoj), ležák, nápoje na bázi piva, nealkoholická piva, nealkoholické nápoje s příchutí piva, nealkoholické pivo, ochucené pivo, piva obohacená minerály, piva z rukodělných pivovarů, pivní mladina, pivo, pivo bock, pivo s nízkým obsahem alkoholu, pivo saison, porter (silné černé pivo), pšeničné pivo,

sladina, sladové pivo, stout (silné černé pivo), světlé pivo (svrchně kvašené), nealkoholické sladové nápoje, nealkoholický cider, chmel (výtažky) na výrobu piva, chmelové výtažky pro použití při přípravě nápojů, koncentráty k přípravě nealkoholických nápojů, prášky používané při přípravě nealkoholických nápojů, sladové sirupy do nápojů.

(511) 16, 21, 32
(540)



(111) **385756**
(220) 19.11.2020
(320) 19.11.2020
(442) 03.03.2021
(151) 09.06.2021
(730) **Stará Klára**, Višňová 863, Bystrice nad Pernštejnem, 59301, CZ
(210) O-567954
(591) Barevná

(510) (16) archy papíru, balící papír, barvy vodové (hotové malby), blahopřání, bloky, brožury, časopisy, desky na spisy, dopisní papír, držáky na psací potřeby, fotografie, gummy na mazání, kalendáře, kancelářské sponky, papírové kapesníky, výrobky z kartónu, a to karty, katalogy, záložky do knih, knihy, knihy k nalepování výstřížků (alba), knížky brožované, krabice lepenkové nebo papírové, lepicí pásy, kancelářská lepidla, mapy, nálepky, noviny, obálky, obaly z papíru, obrazy zarámované či nezarámované, obtisky, oznámení, papír toaletní, papírnické výrobky, papírová prostírání, papírové archy, papírové pásy, papírové podložky pod sklenice, papírové ubrusky, papírové ubrusy, penály, pera, periodika, plakáty, psací podložky, pohlednice, pořadače, poštovní známky, potřeby na psaní, pouzdra na pera, prospekty, připínáčky, publikace, razítka, samolepky, sešity, slintáčky papírové, školní potřeby, tabule reklamní z papíru nebo lepenky, tiskoviny, tištěné publikace, tužky, veškeré učební pomůcky kromě přístrojů, zápisníky, zpěvníky; (41) dálkové studium, dětské jesle a školky (vzdělávání), služby v oblasti digitálního zpracování obrazu, elektronické publikování, filmová tvorba, půjčování datových nosičů, provozování heren, poskytování informací o možnostech rozptýlení, o možnostech zábavy a o výchově a vzdělávání, výchovně-zábavné klubové služby, půjčování knih, vydávání knih, organizování a vedení seminářů, on-line vzdělávací programy v oblasti tělesného i duševního zdraví, organizování představení, organizování vzdělávacích nebo zábavných soutěží, poskytování on-line elektronických publikací, posunková řeč (tlumočení), organizování prázdninových táborů (vzdělávání), pronájem audio-nahrávek, překladatelské služby, psaní scénářů, pořádání a řízení školení, vydávání textů, vydávání časopisů on-line, výroba rozhlasových a televizních pořadů, zveřejňování textů, instruktážní výcvik, vydávání elektronických knih a časopisů on-line, vyučování, vzdělávání, výchovné služby, zkoušení, přezkoušení; (44) psychologické poradenství.

(511) 16, 41, 44

(540)



(111) **385757**
(220) 19.11.2020
(320) 19.11.2020
(442) 03.03.2021
(151) 09.06.2021
(730) **Město Libčice nad Vltavou**, náměstí Svobody 90, Libčice nad Vltavou, 25266, CZ
(210) O-567956
(591) Barevná
(510) (16) papír, tiskoviny, časopisy, periodika, knihy, fotografie, kalendáře, pohlednice, plakáty, prospekty, plastové obaly (nezařazené v jiných třídách), papírové obaly, psací potřeby, potřeby pro umělce (v jiné třídě neuvedené), reklamní, propagační a užitkové výrobky z papíru, a to informační, reklamní a propagační letáky, mapy, průvodce, dopisní obálky, přání, samolepky, umělohmotné tašky, sešity, tužky; (24) textilní upomínkové a textilní reklamní výrobky, a to stolní pokrývky, ručníky, osušky, ubrusky, utěrky, látkové kapesníky, textilní vlajky a textilní vlaječky, vše spadající do této třídy; (35) vývoj reklamních kampaní, vývoj marketingových strategií a koncepcí, reklama v oblasti cestovního ruchu, služby v oblasti obchodní strategie a plánování, venkovní reklama, internetová reklama, pronájem reklamních ploch, distribuce propagačního materiálu, vydávání reklamních textů, prodejní kampaně, prodejní reklama, poskytování personálního poradenství, zprostředkování práce, průzkumy veřejného mínění, kancelářské práce a administrativní služby spojené s výkonem státní správy a samosprávy, styky s veřejností, soustředování a poskytování informací komerčního charakteru, inzertní služby, organizování a pořádání výstav a přehlídek komerčního charakteru; (36) správa nemovitostí, pronájem nemovitostí, financování rozvoje nemovitostí, správa investic do nemovitostí, služby zařízení cestovního pojištění, získávání finančních prostředků a finanční sponzorování, management nemovitostí; (39) poradenská činnost v oblasti cestovního ruchu (organizování cest a dopravy), služby cestovních průvodců, poskytování turistických a cestovních informací, poskytování služeb v oblasti cestovního ruchu pro poskytovatele i návštěvníky (organizování cest a dopravy), provozování garáží a parkovišť, zajišťování sběru a ukládání komunálního odpadu, pronájem parkovacích ploch; (41) organizování a pořádání kulturních, výchovných, vzdělávacích, zábavných a sportovních akcí a soutěží, služby pro oddech, rekreaci a relaxaci, vydávání cestovních průvodců, provozování sportovních zařízení, organizování prohlídek muzeí, kulturních sbírek, knihoven, zámků a hradů.
(511) 16, 24, 35, 36, 39, 41
(540)



(111) **385758**
(220) 19.11.2020
(320) 19.11.2020
(442) 03.03.2021
(151) 09.06.2021

- (730) **Město Libčice nad Vltavou**, náměstí Svobody 90, Libčice nad Vltavou, 25266, CZ
(210) O-567957
(591) Barevná
(510) (16) papír, tiskoviny, časopisy, periodika, knihy, fotografie, kalendáře, pohlednice, plakáty, prospekty, plastové obaly (nezařazené v jiných třídách), papírové obaly, psací potřeby, potřeby pro umělce (v jiné třídě neuvedené), reklamní, propagační a užitkové výrobky z papíru, a to informační, reklamní a propagační letáky, mapy, průvodce, dopisní obálky, přání, samolepky, umělohmotné tašky, sešity, tužky; (24) textilní upomínkové a textilní reklamní výrobky, a to stolní pokrývky, ručníky, osušky, ubrousky, utěrky, látkové kapesníky, textilní vlajky a textilní vlaječky, vše spadající do této třídy; (35) vývoj reklamních kampaní, vývoj marketingových strategií a koncepcí, reklama v oblasti cestovního ruchu, služby v oblasti obchodní strategie a plánování, venkovní reklama, internetová reklama, pronájem reklamních ploch, distribuce propagačního materiálu, vydávání reklamních textů, prodejní kampaně, prodejní reklama, poskytování personálního poradenství, zprostředkování práce, průzkumy veřejného mínění, kancelářské práce a administrativní služby spojené s výkonem státní správy a samosprávy, styky s veřejností, soustředování a poskytování informací komerčního charakteru, inzertní služby, organizování a pořádání výstav a přehlídek komerčního charakteru; (36) správa nemovitostí, pronájem nemovitostí, financování rozvoje nemovitostí, správa investic do nemovitostí, služby zařízení cestovního pojištění, získávání finančních prostředků a finanční sponzorování, management nemovitostí; (39) poradenská činnost v oblasti cestovního ruchu (organizování cest a dopravy), služby cestovních průvodců, poskytování turistických a cestovních informací, poskytování služeb v oblasti cestovního ruchu pro poskytovatele i návštěvníky (organizování cest a dopravy), provozování garáží a parkovišť, zajišťování sběru a ukládání komunálního odpadu, pronájem parkovacích ploch; (41) organizování a pořádání kulturních, výchovných, vzdělávacích, zábavných a sportovních akcí a soutěží, služby pro oddech, rekreaci a relaxaci, vydávání cestovních průvodců, provozování sportovních zařízení, organizování prohlídek muzeí, kulturních sbírek, knihoven, zámků a hradů.
(511) 16, 24, 35, 36, 39, 41
(540)



- (111) **385759**
(220) 19.11.2020
(320) 19.11.2020
(442) 03.03.2021
(151) 09.06.2021
(730) **EquiZoo a.s.**, Musilova 335, Praha 4, Šeberov, 14900, CZ
(740) **DANĚK & PARTNERS** Advokátní a patentová kancelář, Ing. Vilém Daněk PhD. LL.M., patentový zástupce, Vinohradská 403/17, Praha 2, Vinohrady, 12000
(210) O-567963
(510) (16) etikety na nápoje, etikety na pivní láhve, papír pro kopírování, papír balící, papír voskovaný, filtrační papír, tiskárenské výrobky, potřeby pro knižní vazby, plakáty, neperiodické i periodické publikace, brožury, časopisy, kalendáře, katalogy, ročenky, knihy, oběžníky, zpěvníky, knihy k nalepování výstřižku (alba), komiksy, archy papíru, listky, tiskoviny, poutače z papíru nebo lepenky, mapy, atlasy, obrazy, pohlednice a jiné propagační a informační materiály a upomínkové předměty z papíru spadající do této třídy, a to propagační publikace, papírové propagační samolepky, manuály, noviny, knihařské výrobky, papírové podložky pod sklenice, i pivní, papírové ubrousky a ubrusy, obaly na lahve, lepenka a kartonážní výrobky (obaly), alba, blahopřání i hudební, diagramy, fotografie, stojany na fotografie, grafické reprodukce, grafiky, lepty,

litografie, olejotisky, malby (obrazy) zarámované či nezarámované, letáky, portréty, prospekty, rytiny, psací potřeby, tiskařské typy, štočky, obaly z papíru, samolepky, bloky (papírnické výrobky), dopisní papír, etikety (kromě textilních), formuláře, karty (ne hračí), karty a pásky papírové na počítačové programy, obálky, poštovní známky, pořadače (kancelářské potřeby), papírnické zboží kancelářské, obalové materiály z papíru, lepenky nebo plastu, pouzdra na pera, pouzdra na razítka, připínáčky, razítka, seznamy (rejstříky), těžítka, tikety, účetní knihy, zápisníky (notesy), krabice lepenkové nebo papírové, obtisky, pásky doutníkové, podložky (psací), pouzdra na doklady (desky), papírové praporky, pylítky jako obaly (z papíru nebo umělých hmot), ručníky papírové, štíty vývěsní z papíru nebo lepenky, tabule reklamní z papíru nebo lepenky, učební a vyučovací pomůcky (s výjimkou přístrojů); (20) boudy pro domácí zvířata (psí boudy), hnízda pro domácí zvířata, pelechy pro domácí zvířata, polštáře a podušky pro domácí zvířata, kukaně, košíkářské zboží a schránky (nekovové) na zvířata, také z vrbového proutí a textilií, stoly na pečování o vzhled domácích mazlíčků, měkké podložky, matrace a lůžkoviny (s výjimkou ložního prádla), všechno pro domácí zvířata, kotce na zvířata, posady pro drůbež, vložky na podložky na škrábání pro zvířata, dvířka pro domácí zvířata a sklopná dvířka pro kočky (nekovová), hnízdící budky pro domácí zvířata, části a součásti všech výše uvedených výrobků, nábytek (bytové zařízení), sedadla (nábytek), lůžka, lehátka, židle, postele, kování na okna (nekovová), křesla, stoly na květiny, listy u nábytku z umělých hmot, školní nábytek, nábytkové police, police do registračních skříní, bambusové závěsy, barely (nekovové), bečky (nekovové), bedny (nekovové), stojany na časopisy, části nábytku ze dřeva, čepy (nekovové), čísla domovní (kromě kovových a svítících), dávkovače ručníků (nekovové), dekorativní předměty (přenosné), desky (stolní), desky k vystavování zboží, desky pod psací stroje, stojany na deštníky, držáky na kartáče, držáky na noviny, držáky na záclony a závěsy (kromě držáků z textilních materiálů), dřevěné rolety, dvířka k nábytku, fitinky na rakve (nekovové), gauče, háčky na oděvy (nekovové), háčky na záclony, háky k věšákům (nekovové), skříňky na hračky, chodítka dětská, věšáky na kabáty, kádě, kancelářský nábytek, kartotéky (nábytek), tabule s háčky na zavěšení klíčů, stojany na klobouky, kolébky, kolečka k nábytku nekovová, komody kontejnery (nekovové), kontejnery přepravní (nekovové), konzole na záclony a závěsy, ozdobné závěsy z korálků, koše, košíky (nekovové), krabice ze dřeva nebo umělých hmot, ochranné kryty proti žáru pro domácnost, kadeřnická křesla, podstavce na květináče, stojany na lahve, lavičky (nábytek), lávky (nekovové), lehátka skládací, lékárníčky (skříňky na léky), lenošky, lištové rolety vnitřní, žaluzie, vodní lůžka, mechanoterapeutická lůžka (ne k lékařským účelům), stoly na masáže, matrace, matrace nafukovací (ne k léčebným účelům), obaly ochranné na oděvy (do skříní), obložení nábytku (nekovové), ramínka na oděvy, ohrádky pro děti, opěrky na hlavu (u nábytku), ošatky na chleba, ozdoby nástěnné (bytové zařízení), ozdoby pohyblivé jako dekorace (ozdobné pohyblivé předměty vydávající zvuky, zpravidla zvonečky nebo tyčinky), ozdoby z umělých hmot pro potraviny, palety (nakládací, nekovové), palety na manipulaci se zbožím (nekovové), paravány (nábytek), pelesti postelí dřevěné, stoly pojízdné pro počítače, podhlavníky, podnožky, podušky, podušky nafukovací (kromě podušek k léčebným účelům), pohovky, pohovky čalouněné s podnožkou, police, police na knihy, poštovní schránky (kromě zděných a kovových), poutače ze dřeva nebo umělých hmot, prádelníky (se zásuvkami), proutěné zboží, příbormíky, psací stoly, pultíky, pulty, rakve, rámy na obrazy, rámy na vyšívání, ratan, regály, registratury, reklamní předměty nafukovací, sekretáře, servírovací stoly pojízdné, nekovové schůdky (štafle), mobilní schůdky pro nastupování cestujících (nekovové), stříbřené sklo (pro výrobu zrcadel), skříňe, skříňky na jídlo (spížky, nekovové), sláma pletená (s výjimkou rohoží), sofa, stojany na střelné zbraně, stoly odkládací, stoly toaletní, stoly rýsovací, stoly pracovní, stoly zámečnické (nekovové), špalky na krájení a sekání masa (pro řezníky), štítky (identifikační, nekovové), štíty (vývěsní) ze dřeva nebo umělých hmot, tabule vývěsní ze dřeva nebo umělých hmot, truhly (nekovové), tyčky k rostlinám (nekovové), umělecká díla ze dřeva, vosku, sádry nebo umělých hmot, umělecké truhlářské výrobky, urny pohřební, váhy na nošení břemen, vějíře, vitríny (nábytek), vycpaná zvířata (ne hračky), zámky (kromě kovových a elektrických), zástěny (nábytek), ochranné zástěny u topenišť pro domácnost, zásuvky (části nábytku), zrcadla, desky skleněné pro zrcadla, debíčky ze dřeva nebo umělých hmot, nekovové měni žerďe (vlajkové), židle vysoké pro děti, vybavení koupelen, jmenovitě držáky poliček a police; (21) bidla do ptačích klecí (nekovová), stojany na odkapávání nádobí, prkénka na krájení a sekání masa, nádoby, misky, koryta, žlaby, přenosné vany, napáječky, nádržky a krmítka pro zvířata, klece pro domácí zvířata, akvária, terária, cestovní láhve pro psy, terarijní krmítka, klece pro psy, klece pro hlodavce, doplňky a náhradní díly ke klecím pro hlodavce, králíkárny, venkovní klece a ohrádky, akvarijní sety, akvarijní komplety,

želvária, terarijní dekorace, terarijní úkryty, faunaboxy, nekovové přepravky pro plazy, klece pro ptáky, kroužky pro ptáky, nádoby na krmivo pro zvířata, hygienické toaletní nádoby pro domácí zvířata, hygienické misky na vylučování pro domácí zvířata, čistící pomůcky a zubní kartáčky, náční nádoby pro domácnost nebo kuchyň, nádoby (spadající do této třídy, kromě nádob z drahých kovů), sklo a skleněné zboží, porcelánové a kameninové zboží, zejména suvenýry a miniatury, sklenice, číše, skleničky, jídelní, kávové a čajové servisy, misky, tácy, talíře, talířky, džbánky, džbány, vázy, vázičky, sklo surové nebo polozpracované jako upomínkové předměty, lahvičky, dárkové předměty ze skla a keramiky, upomínkové předměty a výrobky ze skla, porcelánu, kameniny a plastických hmot, které nejsou zahrnuty v jiných třídách, včetně keramických miniatur, toaletní kufříky (vybavené), rohy na pití, poháry, porcelán, otvíráky na láhve, vybavení koupelen, jmenovitě držáky mýdla, misky na mýdlo, nádoby na mýdlo, držáky na zubní kartáčky, věšáky na ručníky, držáky sklenic, kulaté věšáky na ručníky, držáky ručníků, háčky na ručníky, držáky na papírové role, soupravy kartáčů skládající se z čistící štětky a stojanu pro ni, police na ručníky pro hosty, koše na ručníky pro hosty, obalové sklo, láhve, hřebeny a mycí houby, kartáče, hmečky, nádoby na pití, čajové konvice neelektrické (nikoliv z drahých kovů), schránky na pečivo, soupravy kuchyňského nádobí, kuchyňské hrnce, kotlíky, soupravy kořenek, slánky, pepřenky, ruční mlýnky na pepř, kalíšky na vejce, lžice, květináče, krabice na jídlo (jídelnosíče), stojánky na jídelní lžičky, pokladničky na peníze - vše shora uvedené spadající do této třídy; (25) oděvy včetně sportovních oděvů a oděvů pro volný čas, obuv včetně sportovní obuvi, pantofle, sandály, střevíce, pokrývky hlavy, kloboučnické zboží, zejména baret, cylindry, čapky, čepice, klobouky, kloboučky textilní, punčochové zboží, rukavice včetně bez prstů, palcových a dámských dlouhých, rukávniky, konfekce, zejména svrchní oblečení, bundy, vesty, saka, trička a nátělníky, fleecové (počesávané) oblečení, trepky, jarní, letní, podzimní a zimní oblečení dámské, pánské i dětské jako šaty krátké i dlouhé, košile, polokošile, bundokošile, obleky, halenky, kalhoty krátké i dlouhé, kabáty a pláště, šátky a šály, uniformy, kostýmy, jeansy, kombinézy, elastické pletené zboží, kožichy, kožešiny (oděvy), oblečení z kůže a imitace kůže, prádlo spodní všeho druhu, šponovky, plavky a plážové oblečení, oblečení do deště, oblečení na tenis, golf a na další sporty, blejzry, pláštěnky, kabátky, živůtky, smokiny a večerní oblečení, svetry, pulovry, paleta a ponča (včetně kožešinových), teplákové soupravy, oblečení na spaní a domácí oblečení, župany, spodky, negliže (včetně pletených a krajkových), kombiné, korzety, bokovky (kalhoty), podprsenky, cvičební, baletní a sportovní trikoty, punčochy, ponožky a punčochové kalhoty, spodničky, kimona, kaftany, oblečení typu kabuki, harémové oblečení, kravaty, motýlky, přezůvky, obuv určená pro jízdu na snowboardech a ostatní obuv ve třídě 25, podkolenky, turistické oděvy, pracovní oděvy spadající do této třídy, oděvy z elastických tkanin, cyklistické oděvy, nátepničky, sportovní čelenky, džínové oblečení pro děti i dospělé, boa (kožešinové límce), body (spodní prádlo), bryndáčky (ne z papíru), kamaše, kapuce, kostýmy (maskarní), košilová sedla, koupací pláště, pracovní pláště spadající do této třídy, legíny, límečky, livreje, manžety, noční kabátky, opasky, pásky ke kalhotám, pletené zboží (stávkové zboží), podpatěnky, podpatky, podrážky k obuvi, podvazky, potítka, pytle na oděvy, snímatelné límce, šerpy, výbavíčky pro novorozenáta, zástěry, závoje, zimníky; (28) hračky pro zvířata, atrapy kostí pro psy (hračky), medvídky plyšové, míče a míčky na hraní, potřeby pro výcvik psů a domácích zvířat zařazené ve třídě 28, sportovní potřeby pro psy a domácí zvířata, vybavení výcvikových a sportovních prostor pro psy zařazené ve třídě 28, hry, hračky, sportovní zboží v rámci této třídy, sportovní náčiní a nástroje, rukavice pro baseball, šerm, golf a box, lyže, vodní lyže, obaly na lyže, snowboardy, skateboardy, prkna na surfing a windsurfing, brusle, lední kolečkové i in-line, boby, sáně, činky, disky, golfové hole, gymnastické zařízení, hokejky, hráčské páčky, hůlky pro mažoretky, ochranné vycpávky jako části sportovní výstroje, kulečnicková tága, kuželky, lukostřelecké náčiní, náboje a pistole na paintball, ploutve na plavání, potápění, puky hokejové, rakety s pružným výpletem a výplety pro tyto rakety, stoly pro stolní tenis a stolní fotbal, šipky, talíře létající, tenisové síť, terče, biliardové (kulečnickové) koule, horolezecká výstroj (blokanty, stupačky, úvazky), síť na motýly, rybářské náčiní, umělé vánoční stromčky, ozdoby a stojany na vánoční stromčky (s výjimkou osvětlení a cukrovinek), loutky, maňasci, marionety, loutková divadla a divadelka, společenské, deskové a stolní hry, dáma, šachy, mah-jong, puzzle, vrhací, hra v kostky, domino, dostihy, šachovnice, hrací karty, herní žetony, koule, kuličky, autička na hraní, automobilové modely zmenšené (hračky), balonky na hraní, bublifuk, panenky, domečky, šatičky pro panenky, pokojíčky, postýlky, sací láhve pro panenky, draci létající, houpačky, hračky plyšové, hračky pohyblivé, chraštítka, káča, vlček, koloběžky (hračky), koně houpací, stavebnice a stavebnicové kostky, pistole a pistolky jako hračky, hry automatické (s výjimkou těch, které se

uvádějí do chodu vhozením mince nebo těch, které jsou užívány výhradně s televizním přijímačem), hry elektronické (s výjimkou her, které jsou používány výhradně ve spojení s televizním přijímačem), zábavní stroje, automatické a automaty, divadelní a kamevalové masky, kaleidoskopy, kanadské žertíky (atrapy), žertovné předměty, vystřelovací konfety (zábavné předměty na večírky), girlandy, kouzelnické potřeby; (31) stelivo a podestýlky, zejména steliva, kočkolity a podestýlky pro kočky, podestýlky pro hlodavce, terarijní substráty, terarijní písky a podestýlky, podestýlky do klecí pro ptáky, krmivo pro psy, pamlsky pro psy, tyčinky pro hlodavce, pamlsky a minerální bloky pro hlodavce, krmivo pro hlodavce, krmivo pro akvarijní ryby, krmivo pro bazénové ryby, krmivo pro plazy, krmivo pro ptáky, tyčinky pro ptáky, minerální bloky pro ptáky a sépiové kosti, pamlsky pro koně, soli a lizné pochoutky, krmivá pro koně, potrava pro dobytek, pískový papír pro domácí zvířata (stelivo), vonný písek pro domácí zvířata (stelivo), přípravky na výkrm hospodářských zvířat, přísady do krmivá (ne pro lékařské účely), krmné směsi na výkrm hospodářských zvířat, nápoje pro domácí zvířata, pochoutky a odměny ke žvýkání pro zvířata, potrava pro domácí zvířata, posilující krmné přípravky pro zvířata, psí suchary, výrobky zemědělské, zahradnické, lesní a zrní neuvedené v jiných třídách, osivo, rostliny akvarijní a suchozemské, krmivo pro zvířata, krmivá suchá pro zvířata, čerstvá zelenina, čerstvé hlávkové zelí červené i bílé, čerstvé cibule, čerstvá čekanka salátová, čerstvé hlávkové a listové saláty, čerstvé okurky, čerstvý pór, paprika (rostlina), čerstvá rebarbora (reveň), réva vinná (rostlina), řepa jedlá (kořeny), třtina cukrová v surovém stavu, čerstvá tykev, brambory čerstvé, čerstvé polévkové bylinky jako koření, čerstvé ovoce, čerstvé citróny, čerstvé pomeranče, čerstvé citrusové ovoce, olivy čerstvé, nezpracované ořechy, boby kakaové syrové, arašidy (plody), kolové oříšky (plody kolovníku), mandle (plody), nezpracovaný jedlý seznam, kokosové skořápky, čerstvé kaštiny, čočka čerstvá, fazole čerstvé, hrách čerstvý, houby čerstvé, lanýže čerstvé, chléb svatojánský (lusky rohovníku), chmel (nezpracovaný), kopřivy (rostliny), rýže nezpracovaná (natural), slad na výrobu piva a lihovin, kultura houbová na výsev (podhoubí), hrozny čerstvé, kořeny jedlé, obilná zrna v nezpracovaném stavu, obilninové zbytkové produkty pro živočišnou spotřebu, kukuřice, ječmen, pšenice, oves setý, otruby, seno, sláma, chovatelské a pěstitelské produkty, a to rostliny, rostlinná semena, sadba, sazenice, cibule květinové, dřevo surové, keře, křoví, kmety stromu, kulatina dřevná, korek surový, surová kůra, květiny sušené na ozdobu, květiny živé, větve a kytice z přírodních květin, přírodní trávníky, palmy, palmovníky, stroměčky vánoční, moučka pro zvířata, sůl pro dobytek, šrot pro zvířata, živé rybářské návnady, živé ryby, živí sumýši, koryši a měkkýši, živé rybí jikry, nezpracované řasy pro lidskou nebo živočišnou spotřebu; (35) internetový obchod a zprostředkování v oblasti obchodu s výrobky uvedenými výše ve třídách 16, 20, 21, 25, 28 a 31, marketing, obstaratelská a zprostředkovatelská služba v rámci propagace, reklamy a kancelářských prací, účetnictví, zpracování počítačových dat a spravování databází, internetový obchod s chovatelskými potřebami, provozování e-shopu s výrobky uvedenými výše ve třídách 16, 20, 21, 25, 28 a 31, marketingové služby v oblasti správy nemovitostí, logistiky, obchodní administrativa a kancelářské práce, aranžování výloh, průzkum trhu pro jiné firmy a zákazníky, rozesílání prospektů, pořizování informačních tiskovin, poradenské komerční služby, inzertní činnost, poskytování pomoci při provozu obchodu, včetně zprostředkování obchodních a souvisejících obchodně personálních záležitostí, kontrola, vedení, vypracování statistických přehledů, poradenství v oblasti organizace a ekonomiky podnikání, poradenské služby při výběru zaměstnání, organizování výstav a veletrhů k reklamním a obchodním účelům, provádění aukcí a dražeb, pronájem kancelářských strojů a zařízení (kromě nábytku), distribuce zboží k reklamním účelům, velkoobchod i maloobchod s chovatelskými potřebami, vykonávání administrativních prací pomocí výpočetní techniky, propagační služby v oblasti veterinárních a chovatelských potřeb, zprostředkování nákupu a prodeje v oblasti výpočetní techniky (hardware i software), kopírování nebo rozmnožování dokumentů a dokladů, příprava a vyhotovení daňových příznání, pronájem reklamních ploch, půjčování fotokopírovacích strojů, management turistických destinací, revize účtů (audit), administrativní pomoc při celním řízení, zajištění reklamy za účelem prezentace podnikatelů v oblasti vnitrostátní a mezinárodní dopravy, přepravy, zasilatelství a skladističnických zařízení, pronájem prodejních automatů; (41) výchova, vzdělávání, zábava, sportovní a kulturní aktivity, organizování vzdělávacích, zábavných, sportovních soutěží nebo soutěží krásy, pořádání sportovních závodů, tělesná výchova, provozování a pronájem sportovních zařízení, golfových hřišť, stadiónů, tenisových dvorců, plaveckých bazénů, gymnastický výcvik, půjčování sportovního nářadí (s výjimkou dopravních prostředků), pořádání festivalů, hudební produkce v rámci této třídy, služby pro oddech a rekreaci (provozování rekreačních zařízení), poskytování informací v oblasti

rekreačních aktivit, zprostředkování rozptýlení a zábavy, organizování kulturních nebo vzdělávacích výstav, organizování živých představení a vystoupení, pořádání divadelních představení, provozování kinosálů, koncertní síně, provozování muzeí, knihovny (půjčovny knih), pořádání diskoték, organizování a vedení kolokvií, konferencí, kongresů, seminářů a symposií, informace o výchově a vzdělávání, školení, praktická cvičení, instruktážní výcvik, zkoušení, přezkoušení, dálkové studium, korespondenční kurzy, internátní školy, mateřské školky, prázdninové tábory (zábava), náboženská výchova, pomoc a poradenství pro volbu povolání (vzdělávací služby), výstavní a galerijní činnost v rámci této třídy, provozování kasin a heren, provozování her on-line (z počítačové sítě), noční kluby, karaoke, výchovně-zábavné klubové služby, kluby zdraví (kondiční a zdravotní cvičení), cirkusy, drezúra zvířat, provozování zoologických zahrad, půjčování filmů, umělecké a módní agentury, estrády, pořádání loterií, organizování plesů, plánování a organizování večírků a oslav, předprodej vstupenek, filmová tvorba, filmová studia, dabing, digitální zpracování obrazu, nahrávací studia, výroba rozhlasových a televizních programů, zpravodajské služby (služby reportérů), obrazové zpravodajství, fotografování, půjčování a pronájem divadelních a jiných dekorací včetně osvětlení, pronájem rozhlasových a televizních přijímačů, půjčování přenosných videokamer, vydávání knih, elektronické publikování (DTP), poskytování on-line elektronických publikací (bez možnosti stažení), vydávání elektronických knih a časopisů on-line, posunková řeč (tlumočení), překladatelské služby, pořádání a řízení pracovních setkání; (44) veterinární lékařské služby, veterinární péče, chov zvířat, péče o čistotu domácích zvířat, úprava (česání) zvířat, zdravotní péče, péče o hygienu a krásu osob a zvířat, zemědělské, zahradnické a lesnické služby, masérské služby, regenerační a rekondiční služby v rámci této třídy, služby solárií, provozování zařízení sloužících k regeneraci a rekondici v rámci této třídy, kadeřnické salóny, salóny krásy, implantace vlasů, manikúra, pedikúra, tetování, aromaterapeutické služby, kliniky nebo sanatoria (soukromé), pronajímání zdravotních (zdravotnických) zařízení, služby péče o tělo, krásu a zdraví, zdravotnická střediska, zotavovny, útulky (domovy), nemocniční služby, ošetřovatelské služby, veřejné lázně pro hygienické účely, parní lázně, psychologické poradenství a péče v rámci integrace handicapovaných lidí, neurologie (chiropraktika), služby psychologa, léčba toxikomanů, stomatologie, plastická chirurgie, služby porodní asistentky, umělé oplodňování, farmaceutické poradenství, služby optika, fyzioterapie, služby krevní banky, služby v oblasti zahradní architektury, údržba trávníků, rostlinné školky, aranžování květin, léčení stromů, letecké a pozemní rozprašování hnojiv a jiných zemědělských chemických látek, ničení plevele, ničení škůdců v zemědělství, pronájem zemědělských nástrojů a zařízení, zhotovování věnců.

(511) 16, 20, 21, 25, 28, 31, 35, 41, 44
(540)



(111) **385760**
(220) 20.11.2020
(320) 20.11.2020
(442) 03.03.2021
(151) 09.06.2021
(730) **Fafilek Miloslav**, Moravská 4779, Zlín, 76005, CZ
(740) Ing. Francis Jupa, patentový zástupce, Měchenická 4/2554, Praha 4, 14100
(210) O-568012
(510) (20) rozkládací křesla, skládací lehátka, vše spadající do třídy 20; (28) vybavení pro lov a rybolov, elektronické indikátory záběru k použití při rybolovu na udici, háčky na ryby, koncovky pro rybářské náčiní, neplovoucí krmiva (neživé návnady) pro rybolov, obrtlíky (rybářské náčiní), pruty pro rybaření, rybářské návazce, rybářské podběráky, rybářské navijáky, rybářské rotační třpytky, rybářské vlasce, signalizátory záběru pro rybolov, elektronické rybářské signalizátory, kovové stojánky na rybářské pruty; (35) maloobchod-velkoobchod, export-import, internetový obchod s výše uvedenými výrobky ve třídách 20 a 28, propagace, reklama, inzerce všemi druhy médií, marketing, zprostředkovatelská činnost v oblasti obchodu s výše uvedenými výrobky ve tř. 20 a 28 a v oblasti propagace, reklamy, inzerce a marketingu.
(511) 20, 28, 35

(540)



(111) **385761**
(220) 20.11.2020
(320) 20.11.2020
(442) 03.03.2021
(151) 09.06.2021
(730) **Fafilek Miloslav**, Moravská 4779, Zlín, 76005, CZ
(740) Ing. Francis Jupa, patentový zástupce, Měchenická 4/2554, Praha 4, 14100
(210) O-568013
(510) (20) rozkládací křesla, skládací lehátka, vše spadající do třídy 20; (28) vybavení pro lov a rybolov, elektronické indikátory záběru k použití při rybolovu na udici, háčky na ryby, koncovky pro rybářské náčiní, neplovoucí krmiva (neživé návnady) pro rybolov, obrtlíky (rybářské náčiní), pruty pro rybaření, rybářské návazce, rybářské podběráky, rybářské navijáky, rybářské rotační třpytky, rybářské vlasce, signalizátory záběru pro rybolov, elektronické rybářské signalizátory, kovové stojánky na rybářské pruty; (35) maloobchod-velkoobchod, export-import, internetový obchod s výše uvedenými výrobky ve třídách 20 a 28, propagace, reklama, inzerce všemi druhy médií, marketing, zprostředkovatelská činnost v oblasti obchodu s výše uvedenými výrobky ve tř. 20 a 28 a v oblasti propagace, reklamy, inzerce a marketingu.
(511) 20, 28, 35
(540)

WoodRiver

(111) **385762**
(220) 23.11.2020
(320) 23.11.2020
(442) 24.02.2021
(151) 09.06.2021
(730) **Baloun Květoslav MUDr.**, náměstí Republiky 6/5, Plzeň, Vnitřní Město, 30100, CZ
(210) O-568051
(510) (7) motory a pohony spadající do této třídy, jejich součásti a příslušenství v rámci této třídy, části motorů všeho druhu spadající do této třídy, hydraulická zařízení, hydraulická příslušenství strojů a motorů spadající do této třídy, palivová čerpadla; (9) autobaterie, alarmy do vozidel, autorádia, CD přehrávače, přístrojové desky do vozidel, audiovizuální zařízení pro výuku, automatická řízení pro vozidla, automobilové výstražné trojúhelníky, měřidla na benzín pro benzinové čerpací stanice, dopravní značky světelné nebo mechanické, hasicí přístroje, zabezpečovací zařízení proti krádeži, navigační přístroje, parkovací hodiny, poplašná zařízení, prevence dopravních nehod (odrazové nášivky na oděvy), záchranné pásy; (12) veškerá motorová vozidla spadající do této třídy, náhradní díly pro motorová vozidla v rámci této třídy, veškeré autopříslušenství spadající do této třídy, a to motory pro pozemní vozidla, spojky a převodová zařízení pro pozemní vozidla, bezpečnostní pásy, volanty, brzdy, potahy na sedadla vozidel; (35) zprostředkovatelská činnost v oblasti obchodu s motorovými vozidly, marketing, průzkum a analýza trhu, pořádání komerčních výstav, přehlídek a předváděcích akcí; (36) finanční služby, leasing automobilů, pojištění; (37) autoservisy, opravy vozidel v autoservisech, služby autoservisu pro údržbu vozidel, služby autoservisů pro opravy vozidel, služby pneuservisu, údržba, servis, seřizování a opravy motorů a pohonů, čištění a mytí aut, údržba, servis a opravy vozidel, opravy a údržba částí podvozků a karosérií vozidel, lakování motorových vozidel, antikorozi ošetření motorových vozidel, montáž oken do motorových vozidel, montáž čelních skel do motorových vozidel, opravy brzdových systémů pro vozidla, opravy vnitřního obložení (interiéru) motorových vozidel, výměna světel, údržba a opravy pneumatik, montáž pneumatik, výměna pneumatik,

vyvažování pneumatik, rotace a vyvažování pneumatik, oprava pneumatik, sezónní uskladnění pneumatik.

(511) 7, 9, 12, 35, 36, 37
(540)



(111) **385763**
(220) 27.11.2020
(320) 27.11.2020
(442) 03.03.2021
(151) 09.06.2021
(730) **Brychta Jiří**, Křenová 64/13, Brno, Trnitá, 60200, CZ
(740) **FABIAN & PARTNERS**, advokátní kancelář s.r.o., Marešova 304/12, Brno, Veveří, 60200
(210) O-568217
(591) Barevná
(510) (35) administrativní služby, administrativní služby související s odkazováním klientů na právníky, příprava dokumentů, obchodní poradenství; (36) dluhové poradenství, služby zabývající se správou dluhů, služby týkající se insolvence, poradenství týkající se financí; (41) výchova, vzdělávání, zábava a sportovní činnost, koučink vztahující se k financím, koučink [školení], vzdělávací informace, vzdělávací a školicí služby; (45) právní poradenství, poskytování právních informací, sociální poradenství.
(511) 35, 36, 41, 45
(540)



(111) **385764**
(220) 27.11.2020
(320) 27.11.2020
(442) 03.03.2021
(151) 09.06.2021
(730) **charge and ride s.r.o.**, Družstevní 1375/1, Praha 4, Nusle, 14000, CZ
(740) **Jiří Skála**, advokát, Mgr. Jiří Skála, Voctářova 2449/5, Praha 8, Libeň, 18000
(210) O-568219
(591) Barevná
(510) (9) nabíjecí stanice pro elektromobily, nabíjecí stanice pro elektrická vozidla, rozvodné elektrické skřínky, rozvodné skřínky pro elektřinu, svorkové rozvodnice, spojovací skříně [elektrotechnika], solární baterie, dobíjecí baterie se solárním pohonem, materiály pro elektrická vedení [vodiče, kabely], elektrické akumulátory pro vozidla, nabíjecí elektrické akumulátory, elektrické akumulátory, nabíječky baterií, nabíječky elektrických baterií, nabíječky baterií pro motorová vozidla, elektrická relé, bezpečnostní relé (elektrická), elektrické kabely, elektrické nabíjecí kabely, elektrické spojovací kabely, elektrické články a baterie, regulátory napětí,

vozidla (regulátory napětí pro), transformátory [elektrotechnika], transformátory elektrického napětí, transformátory na zvyšování napětí, transformátory na snižování napětí, omezovače elektrického proudu, odrušovače [elektrotechnika], elektrická regulační zařízení pro řízení energie, elektronické a magnetické identifikační karty pro použití při platbě za služby, přístroje pro záznam zvuku, identifikační karty (magnetické -), vysílače elektronických signálů, vysílače pro přenos elektronických signálů, monitorovací přístroje, kontrolní přístroje elektrických motorů (monitorovací nebo řídicí), elektronické monitorovací přístroje (k jinému než lékařskému použití), elektrická monitorovací zařízení, alarmy, elektrické alarmy, automatické indikátory nízkého tlaku v pneumatikách, zařízení pro nabíjení baterií, automaty na vydávání lístků a vstupenek, parkovací automaty pro vozidla, elektronické automaty na parkovací lístky, digitální ukazatele, ukazatele hladiny oleje, ukazatele hladiny oleje pro vozidla, ukazatele teploty, ukazatele tlaku, teploměry, ukazatele hladiny paliva, elektronická zařízení na zpracování dat, zařízení a příslušenství na zpracování dat (elektrická a mechanická), paměťová zařízení k použití s přístroji na zpracování dat, interkomunikační zařízení, centrální procesorové jednotky, elektronické navigační systémy, čtečky [zařízení pro zpracování dat]; (12) alarmy proti vloupání do automobilů, pozemní vozidla, pozemní, vzdušné, vodní a železniční dopravní prostředky, elektromobily, elektrická vozidla s vlastním pohonem, části a příslušenství pozemních vozidel, části a příslušenství dopravních prostředků, elektrické motory pozemních vozidel, automobilové motory, prostředky na ochranu dopravních prostředků proti odcizení, bezpečnostní a zabezpečovací zařízení a vybavení pro dopravní prostředky; (37) instalace přístrojů pro generování energie, instalace přístrojů spořičích energií, poskytování informací vztahujících se k instalaci elektrických přístrojů, opravy zařízení pro rozvod energie, pomoc (opravy) při poruchách vozidel, výstavba energetické infrastruktury, budování infrastruktury, údržba, servis a opravy vozidel, opravy, údržba a servis motorových vozidel a jejich částí, služby servisní stanice pro vozidla (doplňování pohonných hmot a údržbářské služby); (39) doprava a přeprava, dodávka vody pro průmyslové použití (doprava a přeprava), služby v oblasti cestování a osobní doprava, pozemní osobní doprava, pronájem elektrických automobilů, pronájem vozidel, zejména automobilů a nákladních vozidel, pronájem parkovacích míst, služby lokalizace vozidel, dopravní informační služby, informace o dopravě; (42) vědecké a technologické služby, pronájem vědeckého a technologického vybavení, analytické a výzkumné služby v průmyslu, inženýrské služby v oblasti energetických technologií, inženýrské služby týkající se návrhu elektronických systémů, konzultační a informační služby vztahující se k architektuře a infrastruktuře informačních technologií, inženýrské práce, software jako služba [SaaS], webhostingové služby a software jako služba a pronájem softwaru, poradenství v oblasti informačních technologií, pronájem počítačového serveru (serverhosting), testování materiálů, technický výzkum, poradenství v oblasti úspor energie, grafický design, průmyslový design, design průmyslových výrobků, technologické poradenské služby v oblasti výroby alternativní energie, strojírenský výzkum, cloud computing, platforma jako služba (PaaS), platforma jako služba [PaaS] zaměřená na softwarové platformy pro přenos obrazu, audiovizuálního obsahu, video obsahu a zpráv, pronájem softwaru na zpracování dat, pronájem softwaru pro správu databází, pronájem softwaru pro import a správu dat, výzkum zaměřený na ochranu životního prostředí.

(511) 9, 12, 37, 39, 42
(540)



(111) **385765**
(220) 30.11.2020
(320) 30.11.2020
(442) 03.03.2021
(151) 09.06.2021
(730) **Movit energy s.r.o.**, Pobřežní 249/46, Praha 8, Karlín, 18600, CZ
(740) **Legitas advokátní kancelář s.r.o.**, Mgr. Petra Stupková, Na Zderaze 1275/15, Praha 2, Nové Město, 12000
(210) O-568246
(591) Barevná
(510) (5) potravinové doplňky, potravinové doplňky na podporu fyzické zdatnosti a vytrvalosti, potravinové doplňky pro lidskou spotřebu, nikoli pro léčebné

účely, doplňky stravy pro neléčebné účely, minerální doplňky stravy, vitaminové přípravky jako doplňky stravy, bílkovinné doplňky stravy, antioxidantní doplňky stravy, doplňky stravy s kyselinou listovou; (32) nealkoholické nápoje obohacené vitaminy a minerálními solemi, nealkoholické nápoje obohacené o vitaminy, nápoje iontové, energetické nápoje, energetické nápoje obsahující kofein.

(511) 5, 32
(540)

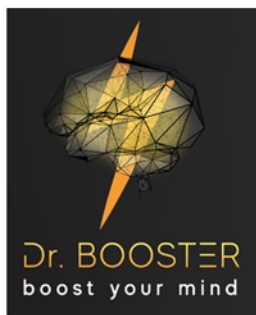

(111) **385766**
(220) 08.12.2020
(320) 08.12.2020
(442) 03.03.2021
(151) 09.06.2021
(730) **Kunášek Josef Mgr.**, Havlíčkova 260, Kolín, Kolín IV, 28002, CZ
(210) O-568418
(510) (18) vodítka pro zvířata, kožená vodítka, psí obojky, sedlářské výrobky, biče a postroje pro zvířata, vodítka na domácí zvířata, obojky pro zvířata, obojky pro domácí zvířata, prodlužovací vodítka pro psy, sportovní postroje pro psy; (28) hračky pro zvířata, hračky pro domácí zvířata, hračky pro domácí zvířata vyrobené z provazu.

(511) 18, 28
(540)

Tamer

(111) **385767**
(220) 08.12.2020
(320) 08.12.2020
(442) 03.03.2021
(151) 09.06.2021
(730) **Švarc Jan**, U Stadionu 149, Most, 43401, CZ
(210) O-568423
(510) (25) oděvy, části oděvů, obuvi a pokrývek hlavy zařazené ve tř. 25, obuv, pokrývky hlavy; (28) sportovní potřeby a vybavení zařazené v této třídě; (35) reklamní, marketingové a propagační služby; (41) služby v oblasti vzdělávání, zábavy a sportu.

(511) 25, 28, 35, 41
(540)

CHEZA

(111) **385768**
(220) 09.12.2020
(320) 09.12.2020
(442) 03.03.2021
(151) 09.06.2021
(730) **Dva duby s.r.o.**, U Synagogy 838/8, Dolní Kounice, 66464, CZ
(740) Rott, Růžička & Guttman a spol., Vyskočilova 1566, Praha 4, Michle, 14000
(210) O-568429
(591) Barevná
(510) (32) pivo a nealkoholické nápoje; (33) alkoholické nápoje, víno, destiláty, likéry, nápoje na bázi vína; (43) služby v oblasti pohostinství a ubytování, ubytování a stravování pro turisty, degustace vín a pohoštění ve vinných sklepech, pořádání rautů.

(511) 32, 33, 43

(540)



(111) **385769**
(220) 09.12.2020
(320) 09.12.2020
(442) 03.03.2021
(151) 09.06.2021
(730) **Winning Management s.r.o.**, Křižíkova 2960/72, Brno, Královo Pole, 61200, CZ
(740) JUDr. Radek Adámek, advokát, Cihlářská 643/19, Brno, 60200
(210) O-568451
(510) (35) administrativní služby, kancelářské práce, propagační činnost, reklama.
(511) 35
(540)

winninggroup

(111) **385770**
(220) 13.12.2020
(320) 13.12.2020
(442) 03.03.2021
(151) 09.06.2021
(730) **Branda Josef**, Ottmarova 1172, Holice, 53401, CZ
(210) O-568499
(591) Barevná
(510) (30) zmrzliny, ovocné zmrzliny, ochucené zmrzliny, náhražka zmrzliny, točené zmrzliny, lanýžové zmrzliny, sorbety (zmrzliny), zmrzliny obsahující čokoládu, směsi sorbetů (zmrzliny), nanuky, nanukové dorty, balená zmrzlina; (35) maloobchodní prodej zmrzliny, velkoobchodní prodej zmrzliny.
(511) 30, 35
(540)



(111) **385771**
(220) 14.12.2020
(320) 14.12.2020
(442) 03.03.2021
(151) 09.06.2021
(730) **AUTOKEJVAL s.r.o.**, Krušnohorské náměstí 336, Hroznětín, 36233, CZ
(210) O-568530
(591) Barevná
(510) (35) administrativní prodej, administrativní služby v oblasti vyřizování požadavků, administrativní služby v oblasti příjmu prodejních objednávek,

administrativní zpracování objednávek, reklamní a inzertní materiály (publikování), služby zprostředkování obchodů, poskytování obchodních informací; (37) autoservisy, autoservisy pro údržbu vozidel, opravy vozidel v autoservisech, služby autoservisu pro údržbu vozidel, autoservisy (doplňování paliva a údržba), montáž a opravy pneumatik vozidel, vulkanizace automobilových pneumatik (opravy), opravy karosérií, opravy poruch vozidel, opravy čelních skel, opravy nepojízdných vozidel, generální opravy motorů vozidel, opravy a údržba motocyklů, opravy vozidel poškozených při nehodě, údržba, servis a opravy vozidel, opravy spojek pro pozemní vozidla, opravy brzdových systémů pro vozidla, opravy vnitřního obložení (interiéru) motorových vozidel, opravy a pomoc při poruše vozidel, tankování a dobíjení vozidel, opravy a údržba chladicích systémů motorových vozidel, údržba, servis, seřizování a opravy motorů a pohonů, opravy a údržba částí podvozků a karosérií vozidel, opravy vozidel jako část služeb při poruše vozidla, opravy a údržba motorových vozidel a jejich částí a motorů pro motorová vozidla a jejich částí, výměna akumulátorů, nabíjení akumulátorů vozidel, dobíjení baterií a akumulátorů, antikoroziní úprava, antikoroziní ošetření vozidel, ošetřování vozidel antikoroziním nátěrem; (39) pronájem vozidel, smluvní pronájem vozidel.

(511) 35, 37, 39
(540)



(111) **385772**
(220) 15.12.2020
(320) 15.12.2020
(442) 03.03.2021
(151) 09.06.2021
(730) **Vávra Petr**, Jaromíra Matuška 56/15, Ostrava, Dubina, 70030, CZ
(740) Jansa, Mokrý, Otevřel & partneři s.r.o., advokátní kancelář, Mgr. et Mgr. Petr Mališ, advokát, Sokola Tůmy 743/16, Ostrava, Mariánské Hory, 70900
(210) O-568542
(591) Barevná
(510) (6) kovové komínové nástavce, kovové komínové stříšky, kovové komíny, kovové krbové mřížky; (11) kamna na pevná paliva, krby, krbové vložky, hořáky, pece a zařízení pro vytápění, obložení pro pece a krby, výměníky tepla; (35) maloobchodní prodej výše uvedených výrobků ve tř. 6 a 11, reklama, marketing, propagace a prodej výrobků výše uvedených ve tř. 6 a 11 prostřednictvím internetu, provoz internetového obchodu s výrobky výše uvedenými ve tř. 6 a 11, propagace pro třetí osoby prostřednictvím internetu; (42) konzultace a inženýrské práce v oboru tepla, poradenství v oboru technického zařízení staveb, poradenství v oboru energetiky.
(511) 6, 11, 35, 42
(540)



(111) **385773**
(220) 15.12.2020
(320) 15.12.2020
(442) 03.03.2021
(151) 09.06.2021
(730) **Šmíd Ladislav**, Lubina 251, Kopřivnice, 74221, CZ
(740) Ing. Michal Jupa, patentový zástupce, Na Baních 1385, Praha 5 - Zbraslav, 15600
(210) O-568553
(510) (6) kovové konstrukce všeho druhu v rámci této třídy, kovové bazény všeho druhu včetně součástí a příslušenství, nadzemní a zapuštěné, přenosné a

nepřenosné, ochlazovací a masážní bazény, zastřešení bazénů kovové, kovová zábradlí, kovové rámy, kovové kontejnery a boxy, kovové brány, branky a vrata, kovová schodiště, kovová pískoviště, kovové potrubí; (37) montáž, instalace, servis a opravy bazénů a bazénové techniky všeho druhu, zařízení na úpravu vod, filtračních a ozonizačních zařízení, sanitárních zařízení a vodních atrakcí, kovových konstrukcí a dalších kovových výrobků uvedených ve třídě 6, stavební, výkopové a izolační práce spojené s výše uvedenými činnostmi, zastřešování bazénů, stavební dozor, zámečnické, soustružnické a lakýrnícké práce, poradenská a zprostředkovatelská činnost v uvedených oborech; (40) úprava vody, zakázková výroba bazénů jejich součástí, příslušenství a bazénové techniky, zařízení na úpravu vod, filtračních a ozonizačních zařízení a vodních atrakcí a dalších kovových výrobků uvedených ve třídě 6, dělení, stříhání, ohýbání, sváření a zakružování kovů a kovových výrobků.

(511) 6, 37, 40
(540)



(111) **385774**
(220) 15.12.2020
(320) 15.12.2020
(442) 03.03.2021
(151) 09.06.2021
(730) **Pivovar Roztoky s.r.o.**, Papírenská 1113/1b, Praha 6, Bubeneč, 16000, CZ
(740) Ing. Michal Jupa, patentový zástupce, Na Baních 1385, Praha 5 - Zbraslav, 15600
(210) O-568554
(510) (32) piva všeho druhu, minerální vody, šumivé nápoje a jiné nápoje nealkoholické, nápoje a šťávy ovocné, sirupy a jiné přípravky k zhotovení nápojů; (35) reklama, propagace a inzercce prostřednictvím všech druhů médií, marketing, zprostředkovatelská činnost v oblasti obchodu s reklamními materiály všeho druhu zejména s výrobky ze skla, porcelánu a majoliky, s textilními výrobky jako jsou např. trička, mikiny, zástěry, čepice, s ubrusy, papírenským zbožím, tácky, etiketami, kalendáři, tiskovinami, publikacemi, časopisy a knihami, s pivem a nealkoholickými nápoji; (40) pivovarnictví - výroba piva všeho druhu, sladovnictví; (43) služby zajišťující stravování a nápoje jako např. provoz restaurace, kavárny, vinárny a baru, hostinská činnost, služby zajišťující dočasné ubytování v hotelu, penzionu a podobném zařízení, vše v rámci této třídy.
(511) 32, 35, 40, 43
(540)



(111) **385775**
(220) 15.12.2020
(320) 15.12.2020
(442) 03.03.2021
(151) 09.06.2021
(730) **FILSON s.r.o.**, Slévačská 902/11, Praha 9, Hloubětín, 19800, CZ
(210) O-568557
(510) (1) chemické výrobky určené pro průmysl; (2) ochranné výrobky proti korozi; (3) čisticí prostředky pro vozidla, čisticí prostředky na vozidla.
(511) 1, 2, 3
(540)

ARVA

- (111) **385776**
(220) 15.12.2020
(320) 15.12.2020
(442) 03.03.2021
(151) 09.06.2021
(730) **Havránek Štěpán**, Sechterova 1512/9, Praha 4, Kunratice, 14800, CZ
(740) Ing. Jarmila Javoříková, Slunečná 4566, Zlín, 76005
(210) O-568560
(510) (12) náhradní díly pro motorová vozidla uvedené v této třídě, autopotřeby pro motorová vozidla uvedené v této třídě, pneumatiky; (35) maloobchodní, velkoobchodní a elektronický prodej autopotřeb, autokosmetiky, náhradních dílů motorových vozidel, autonáradí, předvádění výrobků, šíření reklamních materiálů, reklama, marketing, online reklama a marketing, administrativní služby, automatizované zpracování dat, správa obchodních dat, obchodní informace (služby), obchodní management, obchodní průzkum; (37) mytí a čištění motorových vozidel, automyčka (služby), bezkontaktní mytí vozidel, speciální ošetření vozidel (detailing), čištění interiérů vozidel, úpravy vozidel (tuning), polepy vozidel, údržba a servis motorových vozidel, servisně-montážní práce, poradenství v oblasti mytí, čištění a úprav vozidel.
(511) 12, 35, 37
(540)

Motorsport24
carwash

- (111) **385777**
(220) 15.12.2020
(320) 15.12.2020
(442) 03.03.2021
(151) 09.06.2021
(730) **Dobrovská Petra**, Sechterova 1512/9, Praha 4, Kunratice, 14800, CZ
(740) Ing. Jarmila Javoříková, Slunečná 4566, Zlín, 76005
(210) O-568562
(510) (16) psací potřeby, školní potřeby a pomůcky, papírnické zboží, papír, karton, lepenka, kancelářské potřeby v rámci této třídy, tiskoviny, knihy, časopisy, noviny, učebnice, sešity, skripta, diáře, kalendáře, brožury, pohlednice, fotografie, plakáty, firemní tiskoviny, účetní tiskoviny, sběratelské karty, samolepky, kancelářské šanony a desky, papír pro umělce, papírové tašky, obaly (papírnické zboží), fólie pro balení, papírové obaly, dárkový papír, papírové ubrousky a kapesníčky, modelovací hmoty, obrazy, razítka, lepidla pro papír; (28) hračky, hry, společenské hry, deskové hry, herní karty, zařízení na hry, skládací hry, puzzle, stavebnice (hračky), modely dopravních prostředků (hračky), modely zbraní (hračky), RC modely s dálkovým ovládním (hračky), autodráhy, figurky (hračky), roboti (hračky), plyšové hračky, panenky, loutky, droni (hračky), draci, chrastítka (hračky), elektronické hry, kapesní elektronické hry, ovladače na hračky, přístroje na videohry, dětské tříkolky (hračky), koloběžky (hračky), dětské klouzačky, hrací karty, hrací žetony, karnevalové masky, šipky (hry), sportovní potřeby a vybavení, přístroje na tělesná cvičení; (35) maloobchodní, velkoobchodní a elektronický prodej výrobků uvedených výše ve třídě 16 a 28, předvádění výrobků, šíření reklamních materiálů, reklama, marketing, online reklama a marketing, administrativní služby, automatizované zpracování dat, správa obchodních dat, obchodní informace (služby), obchodní management, obchodní průzkum.
(511) 16, 28, 35
(540)

Familio papírnictví

- (111) **385778**
(220) 15.12.2020
(320) 15.12.2020
(442) 03.03.2021
(151) 09.06.2021
(730) **Cartel nuovo s.r.o.**, Stupkova 957/12, Olomouc, Nová Ulice, 77900, CZ
(210) O-568568
(510) (29) zeleninové saláty, nakrájené zeleninové saláty, kuřecí nugety, hamburgery; (30) pizza, mražená pizza, čerstvá pizza, pizza korpusy,

bezlepková pizza, calzone (plněná pizza), kuřecí wrapy, quesadillas (plněné tortilly), noky na bázi mouky, hamburgery v housce; (39) rozvoz jídel restauracemi; (43) zajištění stravování.

- (511) 29, 30, 39, 43
(540)



- (111) **385779**
(220) 21.12.2020
(320) 21.12.2020
(442) 03.03.2021
(151) 09.06.2021
(730) **Bayer Aktiengesellschaft**, Kaiser-Wilhelm-Allee, 51373 Leverkusen, DE
(740) Rott, Růžička & Guttman a spol., Vyskočilova 1566, Praha 4, Michle, 14000
(210) O-568689
(510) (1) chemické výrobky pro zemědělství, zahradnictví a lesnictví, s výjimkou fungicidů, herbicidů, insekticidů a přípravků proti parazitům, látky pro konzervování semen, přípravky na regulaci růstu rostlin, geny semen pro zemědělskou výrobu, hnojiva; (5) přípravky na hubení škůdců, fungicidy, herbicidy.
(511) 1, 5
(540)

BATAVIA

- (111) **385780**
(220) 21.12.2020
(320) 21.12.2020
(442) 03.03.2021
(151) 09.06.2021
(730) **Pivovar Litovel a.s.**, Palackého 934, Litovel, 78401, CZ
(740) LORENC IP advokátní a patentová kancelář s.r.o., Mgr. Lukáš Lorenc, Štefánikova 256/34, Praha 5, Smíchov, 15000
(210) O-568690
(510) (32) piva všeho druhu, včetně nealkoholického, míchané nápoje s obsahem piva, minerální vody, šumivé nápoje a jiné nápoje nealkoholické, nealkoholické nápoje a šťávy ovocné, sirupy a jiné přípravky pro zhotovení nápojů; (43) provozování pohostinství, restaurací a rychlého občerstvení, podávání nápojů, čepování piva, dočasné ubytování, služby zajišťující stravování a nápoje, hotelové služby, provoz hotelového ubytování, turistické noclehárny, penziony, rezervace hotelů, provozování automatů na rychlé občerstvení, služby barů, bufety, jídelny a závodní jídelny, kavárny, restaurace, hostinská činnost, pronajímání jednacích místností, zásobování (catering).
(511) 32, 43
(540)

ELLEDER

- (111) **385781**
(220) 21.12.2020
(320) 21.12.2020
(442) 03.03.2021
(151) 09.06.2021
(730) **Řičánek Matěj JUDr.**, Zahradníková 930/11, Brno, Veverí, 60200, CZ
(210) O-568699
(510) (45) právní služby, advokátní služby, právní služby pro firmy, registrační služby (právní), služby právní pomoci, právní rešeršní služby, služby právních asistentů, služby právního zástupce, právnícké (komerční služby), právní zprostředkovatelské (mediační) služby, právní služby pro bono, služby převodu vlastnických práv majetku (právní služby), licencování počítačového softwaru (právní služby), právní služby týkající se závětí, registrace doménových jmen (právní služby), licencování autorských práv

(právní služby), registrace názvů domén (právní služby), právní služby v oblasti přistěhovalectví, služby v oblasti právního poradenství, služby v oblasti mimosoudního řešení sporů (právní služby), licenční služby vztahující se k výrobě zboží (právní služby), právní služby týkající se využívání patentů, udělování licencí k databázím (právní služby), právní služby v oblasti nabytí duševního vlastnictví, udělování licencí k patentovým přihláškám (právní služby), právní služby týkající se registrace ochranných známek, udělování licencí k ochranným známkám (právní služby), poskytování licencí k počítačovému softwaru (právní služby), informační služby vztahující se k právním záležitostem, právní služby v oblasti práv k duševnímu vlastnictví, poradenské služby týkající se spotřebitelských práv (právní poradenství), právní služby poskytované v souvislosti se soudními řízeními, právní služby týkající se zakládání a registraci společností, právní služby související s právy týkajícími se timesharingu, udělování licencí (právní služby) v rámci vydávání softwaru, poradenské služby vztahující se k právním aspektům franšizingu, právní služby týkající se využívání autorských práv k filmům, právní služby vztahující se k využívání práv duševního vlastnictví, právní služby pro postupy týkající se práv průmyslového vlastnictví, právní služby týkající se udělování licencí k autorským právům, právní služby související se sjednáváním smluv pro třetí strany, právní služby v oblasti sjednávání smluv pro jiné osoby, informační a poradenské služby vztahující se k právním záležitostem, služby právního a soudního výzkumu v oblasti duševního vlastnictví, poskytování licencí k právům duševního vlastnictví a autorským právům (právní služby), právní služby týkající se využití práv duševního vlastnictví a autorských práv.

(511) 45

(540)

LEGATO advokátní kancelář(111) **385782**

(220) 21.12.2020

(320) 21.12.2020

(442) 03.03.2021

(151) 09.06.2021

(730) **Mixit s.r.o.**, U dubu 1639/53, Praha 4, Braník, 14700, CZ

(210) O-568703

(510) (29) ptačí vejce a vaječné výrobky, zpracované ovoce, houby a zelenina (včetně ořechů a luštěnin), banánové lupínky, chipsy z juky, ořechové tyčinky, snack tyčinky na bázi ovoce a ořechů, sója (zpracovaná), sójové chipsy, džemy, kompoty, ovocné, ořechové a zeleninové pomazánky, pomazánka z lískových oříšků, arašidy, zpracované, datle, dušené ovoce (kompoty), fíky, glazované ovoce, hotové zeleninové výrobky, jablečné lupínky, jedlá semena, jedlá slunečnicová semena, jedlé ořechy, jednohubky z kandovaného ovoce, kandované ovoce, kokos sušený, kokosové lupínky, koncentrovaná zeleninová šťáva jako potravina, zelenina (konzervovaná), konzervované ovoce, konzervované ořechy, konzervované sójové boby, loupané ořechy, mleté ořechy, mražená zelenina, mražené ovoce, nakládané ovoce, ovocná dřev, ovocná kůra, ovocné lupínky, oříšky zpracované, rozinky, semena zpracovaná, směsi ovoce a ořechů, směsi sušeného ovoce, sultánky, sušené ovoce, sušené oříšky, sušené sójové boby, upravené ovoce, vařené ovoce, vařené ořechy, výrobky ze sušeného ovoce, zavařené ovoce, zelenina sušená, zelenina vařená, zeleninová pěna, zpracovaná zelenina, zpracované kořeny, hlízy, zpracované luštěniny, zpracované ořechy, aromatizované ovoce, chuťovky na bázi kokosu, chuťovky na bázi mléka, chuťovky na bázi sušeného ovoce, chuťovky na bázi zeleniny, kořeněné ořechy, ochucené ořechy, ochucené ovoce, ochucená zelenina, výrobky ze sušeného ovoce, zeleninové čipsy, zeleninové šťávy na vaření, zpracovaná zelenina, zpracované luštěniny, zpracovaný spirulin, jedlé oleje a tuky; (30) cukr, přírodní sladidla, sladké polevy a náplně, výrobky z včelích produktů, káva, čaj, kakao a jejich náhražky, cukrovinky, čokoláda a zákusky, sirupy a melasa, sladké polevy a náplně, hotová káva a kávové nápoje, kakaové nápoje k přímé spotřebě, kakao (pražené, v prášku, granulované nebo v nápojích), káva (pražená, v prášku, granulovaná nebo v nápojích), lyofilizovaná káva, cereální tyčinky a energetické tyčinky, pečené sušenky a koláčky, sladkosti (bonbóny), sladké tyčinky a žvýkačky, cereální koláče pro lidskou spotřebu, cereální přípravky obalené v cukru a medu, cereální přípravky obsahující otruby, cereální přípravky obsahující ovesné otruby, cereální tyčinky s vysokým obsahem proteinů, cereální výrobky ve formě tyčinek, müsli tyčinky, potravinové tyčinky na bázi obilnin, rýžové chlebičky jako pochutina, tyčinky na bázi semínek, tyčinky obsahující směs cereálií, ořechů a sušeného ovoce (cukrovinky), brownie (čokoládové pečivo), cereální sušenky pro lidskou spotřebu, jedlý papír, oplatky, sušenky s ovocem, čokoládové sladkosti, čokoládové cukrovinky bez léčivých přísad, čokoládové pomazánky a krémy, ořechy s polevou (cukrovinky), oříšky v

čokoládové pomazánky a krémy, ořechy s polevou (cukrovinky), oříšky v čokoládě, oříškové cukrovinky, potraviny obsahující kakao (jako hlavní složku), potraviny obsahující čokoládu (jako hlavní složku), rýžové pudinky, celozrnné lupínky, cereální lupínky, lupínky a vločky (obilné), obcerstvení (na bázi cereálií), pochutiny na bázi rýže, pochutiny s obsahem cereálií, pochutiny vyrobené z müsli, pochutiny vyrobené z pšenice, rýžové lupínky, cereálie, mouka, rýže, extrudované potravinářské výrobky, přírodní rýžové vločky, snídanové cereálie, ovesné a kukuřičné kaše, cereálie k přípravě teplé snídaně, cereálie připravené ke konzumaci, potravinářské směsi z obilninových vloček a sušeného ovoce, müsli obsahující hlavně obilniny, müsli dezerty, kukuřičné vločky, potravinářské směsi z obilninových vloček a sušeného ovoce, extrudované pochutiny obsahující kukuřici, extrudované potravinářské výrobky z pšenice, ječmen upravený pro lidskou spotřebu, obilniny zpracované pro lidskou spotřebu, ovesná kaše pro lidskou spotřebu, ovesné a pšeničné vločky, potraviny na bázi obilnin pro lidskou spotřebu, potraviny vyráběná z pražených cereálií, přípravky z otrub pro lidskou spotřebu, ságo, zpracované obilniny, zpracované cereálie do potravin pro lidskou spotřebu, led, zmrzliny, mražené jogurty a sorbety; (32) nealkoholické nápoje, pivo a pivovarnické výrobky, přípravky k výrobě nápojů, ochucené sycené nápoje, vody, energetické nápoje, ovocné nebo zeleninové koktejly, nápoje na bázi ořechů a sóji, báze pro nealkoholické koktejly, proteinové nápoje, izotonické nápoje, nápoje na bázi ovoce, ořechů a obilnin, nápoje obsahující vitaminy, nápoje pro sportovce, ovocné šťávy, smoothie (mixované nápoje z čerstvého ovoce nebo zeleniny).

(511) 29, 30, 32

(540)

Veli-koko-noční mix(111) **385783**

(220) 21.12.2020

(320) 21.12.2020

(442) 03.03.2021

(151) 09.06.2021

(730) **Mixit s.r.o.**, U dubu 1639/53, Praha 4, Braník, 14700, CZ

(210) O-568704

(510) (29) ptačí vejce a vaječné výrobky, zpracované ovoce, houby a zelenina (včetně ořechů a luštěnin), banánové lupínky, chipsy z juky, ořechové tyčinky, snack tyčinky na bázi ovoce a ořechů, sója (zpracovaná), sójové chipsy, džemy, kompoty, ovocné, ořechové a zeleninové pomazánky, pomazánka z lískových oříšků, arašidy, zpracované, datle, dušené ovoce (kompoty), fíky, glazované ovoce, hotové zeleninové výrobky, jablečné lupínky, jedlá semena, jedlá slunečnicová semena, jedlé ořechy, jednohubky z kandovaného ovoce, kandované ovoce, kokos sušený, kokosové lupínky, koncentrovaná zeleninová šťáva jako potravina, zelenina (konzervovaná), konzervované ovoce, konzervované ořechy, konzervované sójové boby, loupané ořechy, mleté ořechy, mražená zelenina, mražené ovoce, nakládané ovoce, ovocná dřev, ovocná kůra, ovocné lupínky, oříšky zpracované, rozinky, semena zpracovaná, směsi ovoce a ořechů, směsi sušeného ovoce, sultánky, sušené ovoce, sušené oříšky, sušené sójové boby, upravené ovoce, vařené ovoce, vařené ořechy, výrobky ze sušeného ovoce, zavařené ovoce, zelenina sušená, zelenina vařená, zeleninová pěna, zpracovaná zelenina, zpracované kořeny, hlízy, zpracované luštěniny, zpracované ořechy, aromatizované ovoce, chuťovky na bázi kokosu, chuťovky na bázi mléka, chuťovky na bázi sušeného ovoce, chuťovky na bázi zeleniny, kořeněné ořechy, ochucené ořechy, ochucené ovoce, ochucená zelenina, výrobky ze sušeného ovoce, zeleninové čipsy, zeleninové šťávy na vaření, zpracovaná zelenina, zpracované luštěniny, zpracovaný spirulin, jedlé oleje a tuky; (30) cukr, přírodní sladidla, sladké polevy a náplně, výrobky z včelích produktů, káva, čaj, kakao a jejich náhražky, cukrovinky, čokoláda a zákusky, sirupy a melasa, sladké polevy a náplně, hotová káva a kávové nápoje, kakaové nápoje k přímé spotřebě, kakao (pražené, v prášku, granulované nebo v nápojích), káva (pražená, v prášku, granulovaná nebo v nápojích), lyofilizovaná káva, cereální tyčinky a energetické tyčinky, pečené sušenky a koláčky, sladkosti (bonbóny), sladké tyčinky a žvýkačky, cereální koláče pro lidskou spotřebu, cereální přípravky obalené v cukru a medu, cereální přípravky obsahující otruby, cereální přípravky obsahující ovesné otruby, cereální tyčinky s vysokým obsahem proteinů, cereální výrobky ve formě tyčinek, müsli tyčinky, potravinové tyčinky na bázi obilnin, rýžové chlebičky jako pochutina, tyčinky na bázi semínek, tyčinky obsahující směs cereálií, ořechů a sušeného ovoce (cukrovinky), brownie (čokoládové pečivo), cereální sušenky pro lidskou spotřebu, jedlý papír, oplatky, sušenky s ovocem, čokoládové sladkosti, čokoládové cukrovinky bez léčivých přísad, čokoládové pomazánky a krémy, ořechy s polevou (cukrovinky), oříšky v

čokoládě, oříškové cukrovinky, potraviny obsahující kakao (jako hlavní složku), potraviny obsahující čokoládu (jako hlavní složku), rýžové pudinky, celozrnné lupínky, cereální lupínky, lupínky a vločky (obilné), občerstvení (na bázi cereálií), pochutiny na bázi rýže, pochutiny s obsahem cereálií, pochutiny vyrobené z mšlí, pochutiny vyrobené z pšenice, rýžové lupínky, cereálie, mouka, rýže, extrudované potravinářské výrobky, přírodní rýžové vločky, snídaně cereálie, ovesné a kukuřičné kaše, cereálie k přípravě teplé snídaně, cereálie připravené ke konzumaci, potravinářské směsi z obilninových vloček a sušeného ovoce, müsli obsahující hlavně obilniny, müsli dezerty, kukuřičné vločky, potravinářské směsi z obilninových vloček a sušeného ovoce, extrudované pochutiny obsahující kukuřici, extrudované potravinářské výrobky z pšenice, ječmen upravený pro lidskou spotřebu, obilniny zpracované pro lidskou spotřebu, ovesná kaše pro lidskou spotřebu, ovesné a pšeničné vločky, potraviny na bázi obilnin pro lidskou spotřebu, potraviny vyráběná z pražených cereálií, přípravky z otrub pro lidskou spotřebu, ságo, zpracované obilniny, zpracované cereálie do potravin pro lidskou spotřebu, led, zmrzlina, mražené jogurty a sorbety; (32) nealkoholické nápoje, pivo a pivovarnické výrobky, přípravky k výrobě nápojů, ochucené sycené nápoje, vody, energetické nápoje, ovocné nebo zeleninové koktejly, nápoje na bázi ořechů a sóji, báze pro nealkoholické koktejly, proteinové nápoje, izotonické nápoje, nápoje na bázi ovoce, ořechů a obilnin, nápoje obsahující vitaminy, nápoje pro sportovce, ovocné šťávy, smoothie (mixované nápoje z čerstvého ovoce nebo zeleniny).

(511) 29, 30, 32

(540)

MIXIT To pravé ořechové

(111) **385784**

(220) 21.12.2020

(320) 21.12.2020

(442) 03.03.2021

(151) 09.06.2021

(730) **Mixit s.r.o.**, U dubu 1639/53, Praha 4, Braník, 14700, CZ

(210) O-568705

(510) (29) ptačí vejce a vaječné výrobky, zpracované ovoce, houby a zelenina (včetně ořechů a luštěnin), banánové lupínky, chipsy z juky, ořechové tyčinky, snack tyčinky na bázi ovoce a ořechů, sója (zpracovaná), sójové chipsy, džemy, kompoty, ovocné, ořechové a zeleninové pomazánky, pomazánka z lískových oříšků, arašídů, zpracované, datle, dušené ovoce (kompoty), fíky, glazované ovoce, hotové zeleninové výrobky, jablečné lupínky, jedlá semena, jedlá slunečnicová semena, jedlé ořechy, jednohubky z kandovaného ovoce, kandované ovoce, kokos sušený, kokosové lupínky, koncentrovaná zeleninová šťáva jako potravina, zelenina (konzervovaná), konzervované ovoce, konzervované ořechy, konzervované sójové boby, loupané ořechy, mleté ořechy, mražená zelenina, mražené ovoce, nakládané ovoce, ovocná dřev, ovocná kůra, ovocné lupínky, oříšky zpracované, rozinky, semena zpracovaná, směsi ovoce a ořechů, směsi sušeného ovoce, sultánky, sušené ovoce, sušené oříšky, sušené sójové boby, upravené ovoce, vařené ovoce, vařené ořechy, výrobky ze sušeného ovoce, zavařené ovoce, zelenina sušená, zelenina vařená, zeleninová pěna, zpracovaná zelenina, zpracované kořeny, hlízy, zpracované luštěniny, zpracované ořechy, aromatizované ovoce, chuťovky na bázi kokosu, chuťovky na bázi mléka, chuťovky na bázi sušeného ovoce, chuťovky na bázi zeleniny, kořeněné ořechy, ochucené ořechy, ochucené ovoce, ochucená zelenina, výrobky ze sušeného ovoce, zeleninové čipsy, zeleninové šťávy na vaření, zpracovaná zelenina, zpracované luštěniny, zpracovaný spirulin, jedlé oleje a tuky; (30) cukr, přírodní sladidla, sladké polevy a náplně, výrobky z včelích produktů, káva, čaj, kakao a jejich náhražky, cukrovinky, čokoláda a zákusky, sirupy a melasa, sladké polevy a náplně, hotová káva a kávové nápoje, kakaové nápoje k přímé spotřebě, kakao (pražené, v prášku, granulované nebo v nápojích), káva (pražená, v prášku, granulovaná nebo v nápojích), lyofilizovaná káva, cereální tyčinky a energetické tyčinky, pečené sušenky a koláčky, sladkosti (bonbóny), sladké tyčinky a žvýkačky, cereální koláče pro lidskou spotřebu, cereální přípravky obalené v cukru a medu, cereální přípravky obsahující otruby, cereální přípravky obsahující ovesné otruby, cereální tyčinky s vysokým obsahem proteinů, cereální výrobky ve formě tyčinek, müsli tyčinky, potravinové tyčinky na bázi obilnin, rýžové chlebičky jako pochutina, tyčinky na bázi semínek, tyčinky obsahující směs cereálií, ořechů a sušeného ovoce (cukrovinky), brownie (čokoládové pečivo), cereální sušenky pro lidskou spotřebu, jedlý papír, oplatky, sušenky s ovocem, čokoládové sladkosti, čokoládové cukrovinky bez léčivých přísad, čokoládové pomazánky a krémy, ořechy s polevou (cukrovinky), oříšky v čokoládě, oříškové cukrovinky, potraviny obsahující kakao (jako hlavní

složku), potraviny obsahující čokoládu (jako hlavní složku), rýžové pudinky, celozrnné lupínky, cereální lupínky, lupínky a vločky (obilné), občerstvení (na bázi cereálií), pochutiny na bázi rýže, pochutiny s obsahem cereálií, pochutiny vyrobené z mšlí, pochutiny vyrobené z pšenice, rýžové lupínky, cereálie, mouka, rýže, extrudované potravinářské výrobky, přírodní rýžové vločky, snídaně cereálie, ovesné a kukuřičné kaše, cereálie k přípravě teplé snídaně, cereálie připravené ke konzumaci, potravinářské směsi z obilninových vloček a sušeného ovoce, müsli obsahující hlavně obilniny, müsli dezerty, kukuřičné vločky, potravinářské směsi z obilninových vloček a sušeného ovoce, extrudované pochutiny obsahující kukuřici, extrudované potravinářské výrobky z pšenice, ječmen upravený pro lidskou spotřebu, obilniny zpracované pro lidskou spotřebu, ovesná kaše pro lidskou spotřebu, ovesné a pšeničné vločky, potraviny na bázi obilnin pro lidskou spotřebu, potraviny vyráběná z pražených cereálií, přípravky z otrub pro lidskou spotřebu, ságo, zpracované obilniny, zpracované cereálie do potravin pro lidskou spotřebu, led, zmrzlina, mražené jogurty a sorbety; (32) nealkoholické nápoje, pivo a pivovarnické výrobky, přípravky k výrobě nápojů, ochucené sycené nápoje, vody, energetické nápoje, ovocné nebo zeleninové koktejly, nápoje na bázi ořechů a sóji, báze pro nealkoholické koktejly, proteinové nápoje, izotonické nápoje, nápoje na bázi ovoce, ořechů a obilnin, nápoje obsahující vitaminy, nápoje pro sportovce, ovocné šťávy, smoothie (mixované nápoje z čerstvého ovoce nebo zeleniny).

(511) 29, 30, 32

(540)

Čoko-ládování

(111) **385785**

(220) 21.12.2020

(320) 21.12.2020

(442) 03.03.2021

(151) 09.06.2021

(730) **Mixit s.r.o.**, U dubu 1639/53, Praha 4, Braník, 14700, CZ

(210) O-568706

(510) (29) ptačí vejce a vaječné výrobky, zpracované ovoce, houby a zelenina (včetně ořechů a luštěnin), banánové lupínky, chipsy z juky, ořechové tyčinky, snack tyčinky na bázi ovoce a ořechů, sója (zpracovaná), sójové chipsy, džemy, kompoty, ovocné, ořechové a zeleninové pomazánky, pomazánka z lískových oříšků, arašídů, zpracované, datle, dušené ovoce (kompoty), fíky, glazované ovoce, hotové zeleninové výrobky, jablečné lupínky, jedlá semena, jedlá slunečnicová semena, jedlé ořechy, jednohubky z kandovaného ovoce, kandované ovoce, kokos sušený, kokosové lupínky, koncentrovaná zeleninová šťáva jako potravina, zelenina (konzervovaná), konzervované ovoce, konzervované ořechy, konzervované sójové boby, loupané ořechy, mleté ořechy, mražená zelenina, mražené ovoce, nakládané ovoce, ovocná dřev, ovocná kůra, ovocné lupínky, oříšky zpracované, rozinky, semena zpracovaná, směsi ovoce a ořechů, směsi sušeného ovoce, sultánky, sušené ovoce, sušené oříšky, sušené sójové boby, upravené ovoce, vařené ovoce, vařené ořechy, výrobky ze sušeného ovoce, zavařené ovoce, zelenina sušená, zelenina vařená, zeleninová pěna, zpracovaná zelenina, zpracované kořeny, hlízy, zpracované luštěniny, zpracované ořechy, aromatizované ovoce, chuťovky na bázi kokosu, chuťovky na bázi mléka, chuťovky na bázi sušeného ovoce, chuťovky na bázi zeleniny, kořeněné ořechy, ochucené ořechy, ochucené ovoce, ochucená zelenina, výrobky ze sušeného ovoce, zeleninové čipsy, zeleninové šťávy na vaření, zpracovaná zelenina, zpracované luštěniny, zpracovaný spirulin, jedlé oleje a tuky; (30) cukr, přírodní sladidla, sladké polevy a náplně, výrobky z včelích produktů, káva, čaj, kakao a jejich náhražky, cukrovinky, čokoláda a zákusky, sirupy a melasa, sladké polevy a náplně, hotová káva a kávové nápoje, kakaové nápoje k přímé spotřebě, kakao (pražené, v prášku, granulované nebo v nápojích), káva (pražená, v prášku, granulovaná nebo v nápojích), lyofilizovaná káva, cereální tyčinky a energetické tyčinky, pečené sušenky a koláčky, sladkosti (bonbóny), sladké tyčinky a žvýkačky, cereální koláče pro lidskou spotřebu, cereální přípravky obalené v cukru a medu, cereální přípravky obsahující otruby, cereální přípravky obsahující ovesné otruby, cereální tyčinky s vysokým obsahem proteinů, cereální výrobky ve formě tyčinek, müsli tyčinky, potravinové tyčinky na bázi obilnin, rýžové chlebičky jako pochutina, tyčinky na bázi semínek, tyčinky obsahující směs cereálií, ořechů a sušeného ovoce (cukrovinky), brownie (čokoládové pečivo), cereální sušenky pro lidskou spotřebu, jedlý papír, oplatky, sušenky s ovocem, čokoládové sladkosti, čokoládové cukrovinky bez léčivých přísad, čokoládové pomazánky a krémy, ořechy s polevou (cukrovinky), oříšky v čokoládě, oříškové cukrovinky, potraviny obsahující kakao (jako hlavní složku), potraviny obsahující čokoládu (jako hlavní složku), rýžové

puďinky, celozrné lupínky, cereální lupínky, lupínky a vločky (obilné), občerstvení (na bázi cereálií), pochutiny na bázi rýže, pochutiny s obsahem cereálií, pochutiny vyrobené z mšlí, pochutiny vyrobené z pšenice, rýžové lupínky, cereálie, mouka, rýže, extrudované potravinářské výrobky, přírodní rýžové vločky, snídanové cereálie, ovesné a kukuřičné kaše, cereálie k přípravě teplé snídaně, cereálie připravené ke konzumaci, potravinářské směsi z obilninových vloček a sušeného ovoce, mšlí obsahující hlavně obilniny, mšlí dezerty, kukuřičné vločky, potravinářské směsi z obilninových vloček a sušeného ovoce, extrudované pochutiny obsahující kukuřici, extrudované potravinářské výrobky z pšenice, ječmen upravený pro lidskou spotřebu, obilniny zpracované pro lidskou spotřebu, ovesná kaše pro lidskou spotřebu, ovesné a pšeničné vločky, potraviny na bázi obilnin pro lidskou spotřebu, potraviny vyráběná z pražených cereálií, přípravky z otrub pro lidskou spotřebu, ságo, zpracované obilniny, zpracované cereálie do potravin pro lidskou spotřebu, led, zmrzliny, mražené jogurty a sorbety; (32) nealkoholické nápoje, pivo a pivovarnické výrobky, přípravky k výrobě nápojů, ochucené sycené nápoje, vody, energetické nápoje, ovocné nebo zeleninové koktejly, nápoje na bázi ořechů a sóji, báze pro nealkoholické koktejly, proteinové nápoje, izotonické nápoje, nápoje na bázi ovoce, ořechů a obilnin, nápoje obsahující vitamíny, nápoje pro sportovce, ovocné šťávy, smoothie (mixované nápoje z čerstvého ovoce nebo zeleniny).

(511) 29, 30, 32

(540)

MIXIT Ořechy z udírny(111) **385786**

(220) 21.12.2020

(320) 21.12.2020

(442) 03.03.2021

(151) 09.06.2021

(730) **Mixit s.r.o.**, U dubu 1639/53, Praha 4, Braník, 14700, CZ

(210) O-568707

(510) (29) ptačí vejce a vaječné výrobky, zpracované ovoce, houby a zelenina (včetně ořechů a luštěnin), banánové lupínky, chipsy z juky, ořechové tyčinky, snack tyčinky na bázi ovoce a ořechů, sója (zpracovaná), sójové chipsy, džemy, kompoty, ovocné, ořechové a zeleninové pomazánky, pomazánka z lískových oříšků, arašidy, zpracované, datle, dušené ovoce (kompoty), fíky, glazované ovoce, hotové zeleninové výrobky, jablečné lupínky, jedlá semena, jedlá slunečnicová semena, jedlé ořechy, jednohubky z kandovaného ovoce, kandované ovoce, kokos sušený, kokosové lupínky, koncentrovaná zeleninová šťáva jako potravina, zelenina (konzervovaná), konzervované ovoce, konzervované ořechy, konzervované sójové boby, loupané ořechy, mleté ořechy, mražená zelenina, mražené ovoce, nakládané ovoce, ovocná dřev, ovocná kůra, ovocné lupínky, oříšky zpracované, rozinky, semena zpracovaná, směsi ovoce a ořechů, směsi sušeného ovoce, sultánky, sušené ovoce, sušené oříšky, sušené sójové boby, upravené ovoce, vařené ovoce, vařené ořechy, výrobky ze sušeného ovoce, zavařené ovoce, zelenina sušená, zelenina vařená, zeleninová pěna, zpracovaná zelenina, zpracované kořeny, hlízy, zpracované luštěniny, zpracované ořechy, aromatizované ovoce, chuťovky na bázi kokosu, chuťovky na bázi mléka, chuťovky na bázi sušeného ovoce, chuťovky na bázi zeleniny, kořeněné ořechy, ochucené ořechy, ochucené ovoce, ochucená zelenina, výrobky ze sušeného ovoce, zeleninové čipsy, zeleninové šťávy na vaření, zpracovaná zelenina, zpracované luštěniny, zpracovaný spirulin, jedlé oleje a tuky; (30) cukr, přírodní sladidla, sladké polevy a náplně, výrobky z včelích produktů, káva, čaj, kakao a jejich náhražky, cukrovinky, čokoláda a zákusky, sirupy a melasa, sladké polevy a náplně, hotová káva a kávové nápoje, kakaové nápoje k přímé spotřebě, kakao (pražené, v prášku, granulované nebo v nápojích), káva (pražená, v prášku, granulovaná nebo v nápojích), lyofilizovaná káva, cereální tyčinky a energetické tyčinky, pečené sušenky a koláčky, sladkosti (bombóny), sladké tyčinky a žvýkačky, cereální koláče pro lidskou spotřebu, cereální přípravky obalené v cukru a medu, cereální přípravky obsahující otruby, cereální přípravky obsahující ovesné otruby, cereální tyčinky s vysokým obsahem proteinů, cereální výrobky ve formě tyčinek, mšlí tyčinky, potravinové tyčinky na bázi obilnin, rýžové chlebičky jako pochutina, tyčinky na bázi semínek, tyčinky obsahující směs cereálií, ořechů a sušeného ovoce (cukrovinky), brownie (čokoládové pečivo), cereální sušenky pro lidskou spotřebu, jedlý papír, oplatky, sušenky s ovocem, čokoládové sladkosti, čokoládové cukrovinky bez léčivých přísad, čokoládové pomazánky a krémy, ořechy s polevou (cukrovinky), oříšky v čokoládě, oříškové cukrovinky, potraviny obsahující kakao (jako hlavní složku), potraviny obsahující čokoládu (jako hlavní složku), rýžové puďinky, celozrné lupínky, cereální lupínky, lupínky a vločky (obilné),

občerstvení (na bázi cereálií), pochutiny na bázi rýže, pochutiny s obsahem cereálií, pochutiny vyrobené z mšlí, pochutiny vyrobené z pšenice, rýžové lupínky, cereálie, mouka, rýže, extrudované potravinářské výrobky, přírodní rýžové vločky, snídanové cereálie, ovesné a kukuřičné kaše, cereálie k přípravě teplé snídaně, cereálie připravené ke konzumaci, potravinářské směsi z obilninových vloček a sušeného ovoce, mšlí obsahující hlavně obilniny, mšlí dezerty, kukuřičné vločky, potravinářské směsi z obilninových vloček a sušeného ovoce, extrudované pochutiny obsahující kukuřici, extrudované potravinářské výrobky z pšenice, ječmen upravený pro lidskou spotřebu, obilniny zpracované pro lidskou spotřebu, ovesná kaše pro lidskou spotřebu, ovesné a pšeničné vločky, potraviny na bázi obilnin pro lidskou spotřebu, potraviny vyráběná z pražených cereálií, přípravky z otrub pro lidskou spotřebu, ságo, zpracované obilniny, zpracované cereálie do potravin pro lidskou spotřebu, led, zmrzliny, mražené jogurty a sorbety; (32) nealkoholické nápoje, pivo a pivovarnické výrobky, přípravky k výrobě nápojů, ochucené sycené nápoje, vody, energetické nápoje, ovocné nebo zeleninové koktejly, nápoje na bázi ořechů a sóji, báze pro nealkoholické koktejly, proteinové nápoje, izotonické nápoje, nápoje na bázi ovoce, ořechů a obilnin, nápoje obsahující vitamíny, nápoje pro sportovce, ovocné šťávy, smoothie (mixované nápoje z čerstvého ovoce nebo zeleniny).

(511) 29, 30, 32

(540)

Do plavek!(111) **385787**

(220) 21.12.2020

(320) 21.12.2020

(442) 03.03.2021

(151) 09.06.2021

(730) **Mixit s.r.o.**, U dubu 1639/53, Praha 4, Braník, 14700, CZ

(210) O-568708

(510) (29) ptačí vejce a vaječné výrobky, zpracované ovoce, houby a zelenina (včetně ořechů a luštěnin), banánové lupínky, chipsy z juky, ořechové tyčinky, snack tyčinky na bázi ovoce a ořechů, sója (zpracovaná), sójové chipsy, džemy, kompoty, ovocné, ořechové a zeleninové pomazánky, pomazánka z lískových oříšků, arašidy, zpracované, datle, dušené ovoce (kompoty), fíky, glazované ovoce, hotové zeleninové výrobky, jablečné lupínky, jedlá semena, jedlá slunečnicová semena, jedlé ořechy, jednohubky z kandovaného ovoce, kandované ovoce, kokos sušený, kokosové lupínky, koncentrovaná zeleninová šťáva jako potravina, zelenina (konzervovaná), konzervované ovoce, konzervované ořechy, konzervované sójové boby, loupané ořechy, mleté ořechy, mražená zelenina, mražené ovoce, nakládané ovoce, ovocná dřev, ovocná kůra, ovocné lupínky, oříšky zpracované, rozinky, semena zpracovaná, směsi ovoce a ořechů, směsi sušeného ovoce, sultánky, sušené ovoce, sušené oříšky, sušené sójové boby, upravené ovoce, vařené ovoce, vařené ořechy, výrobky ze sušeného ovoce, zavařené ovoce, zelenina sušená, zelenina vařená, zeleninová pěna, zpracovaná zelenina, zpracované kořeny, hlízy, zpracované luštěniny, zpracované ořechy, aromatizované ovoce, chuťovky na bázi kokosu, chuťovky na bázi mléka, chuťovky na bázi sušeného ovoce, chuťovky na bázi zeleniny, kořeněné ořechy, ochucené ořechy, ochucené ovoce, ochucená zelenina, výrobky ze sušeného ovoce, zeleninové čipsy, zeleninové šťávy na vaření, zpracovaná zelenina, zpracované luštěniny, zpracovaný spirulin, jedlé oleje a tuky; (30) cukr, přírodní sladidla, sladké polevy a náplně, výrobky z včelích produktů, káva, čaj, kakao a jejich náhražky, cukrovinky, čokoláda a zákusky, sirupy a melasa, sladké polevy a náplně, hotová káva a kávové nápoje, kakaové nápoje k přímé spotřebě, kakao (pražené, v prášku, granulované nebo v nápojích), káva (pražená, v prášku, granulovaná nebo v nápojích), lyofilizovaná káva, cereální tyčinky a energetické tyčinky, pečené sušenky a koláčky, sladkosti (bombóny), sladké tyčinky a žvýkačky, cereální koláče pro lidskou spotřebu, cereální přípravky obalené v cukru a medu, cereální přípravky obsahující otruby, cereální přípravky obsahující ovesné otruby, cereální tyčinky s vysokým obsahem proteinů, cereální výrobky ve formě tyčinek, mšlí tyčinky, potravinové tyčinky na bázi obilnin, rýžové chlebičky jako pochutina, tyčinky na bázi semínek, tyčinky obsahující směs cereálií, ořechů a sušeného ovoce (cukrovinky), brownie (čokoládové pečivo), cereální sušenky pro lidskou spotřebu, jedlý papír, oplatky, sušenky s ovocem, čokoládové sladkosti, čokoládové cukrovinky bez léčivých přísad, čokoládové pomazánky a krémy, ořechy s polevou (cukrovinky), oříšky v čokoládě, oříškové cukrovinky, potraviny obsahující kakao (jako hlavní složku), potraviny obsahující čokoládu (jako hlavní složku), rýžové puďinky, celozrné lupínky, cereální lupínky, lupínky a vločky (obilné), občerstvení (na bázi cereálií), pochutiny na bázi rýže, pochutiny s obsahem

cereálií, pochutiny vyrobené z mšlí, pochutiny vyrobené z pšenice, rýžové lupínky, cereálie, mouka, rýže, extrudované potravinářské výrobky, přírodní rýžové vločky, snídaně cereálie, ovesné a kukuřičné kaše, cereálie k přípravě teplé snídaně, cereálie připravené ke konzumaci, potravinářské směsi z obilninových vloček a sušeného ovoce, müsli obsahující hlavně obilniny, müsli dezerty, kukuřičné vločky, potravinářské směsi z obilninových vloček a sušeného ovoce, extrudované pochutiny obsahující kukuřici, extrudované potravinářské výrobky z pšenice, ječmen upravený pro lidskou spotřebu, obilniny zpracované pro lidskou spotřebu, ovesná kaše pro lidskou spotřebu, ovesné a pšeničné vločky, potraviny na bázi obilnin pro lidskou spotřebu, potraviny vyráběná z pražených cereálií, přípravky z otrub pro lidskou spotřebu, ságo, zpracované obilniny, zpracované cereálie do potravin pro lidskou spotřebu, led, zmrzlina, mražené jogurty a sorbety; (32) nealkoholické nápoje, pivo a pivovarnické výrobky, přípravky k výrobě nápojů, ochucené sycené nápoje, vody, energetické nápoje, ovocné nebo zeleninové koktejly, nápoje na bázi ořechů a sóji, báze pro nealkoholické koktejly, proteinové nápoje, izotonické nápoje, nápoje na bázi ovoce, ořechů a obilnin, nápoje obsahující vitamíny, nápoje pro sportovce, ovocné šťávy, smoothie (mixované nápoje z čerstvého ovoce nebo zeleniny).

(511) 29, 30, 32

(540)

MIXIT Vánoční mix(111) **385788**

(220) 21.12.2020

(320) 21.12.2020

(442) 03.03.2021

(151) 09.06.2021

(730) **Mixit s.r.o.**, U dubu 1639/53, Praha 4, Braník, 14700, CZ

(210) O-568709

(510) (29) ptačí vejce a vaječné výrobky, zpracované ovoce, houby a zelenina (včetně ořechů a luštěnin), banánové lupínky, chipsy z juky, ořechové tyčinky, snack tyčinky na bázi ovoce a ořechů, sója (zpracovaná), sójové chipsy, džemy, kompoty, ovocné, ořechové a zeleninové pomazánky, pomazánka z lískových oříšků, arašídů, zpracované, datle, dušené ovoce (kompoty), fíky, glazované ovoce, hotové zeleninové výrobky, jablečné lupínky, jedlá semena, jedlá slunečnicová semena, jedlé ořechy, jednohubky z kandovaného ovoce, kandované ovoce, kokos sušený, kokosové lupínky, koncentrovaná zeleninová šťáva jako potravina, zelenina (konzervovaná), konzervované ovoce, konzervované ořechy, konzervované sójové boby, loupané ořechy, mleté ořechy, mražená zelenina, mražené ovoce, nakládané ovoce, ovocná dřev, ovocná kůra, ovocné lupínky, oříšky zpracované, rozinky, semena zpracovaná, směsi ovoce a ořechů, směsi sušeného ovoce, sultánky, sušené ovoce, sušené oříšky, sušené sójové boby, upravené ovoce, vařené ovoce, vařené ořechy, výrobky ze sušeného ovoce, zavařené ovoce, zelenina sušená, zelenina vařená, zeleninová pěna, zpracovaná zelenina, zpracované kořeny, hlízy, zpracované luštěniny, zpracované ořechy, aromatizované ovoce, chuťovky na bázi kokosu, chuťovky na bázi mléka, chuťovky na bázi sušeného ovoce, chuťovky na bázi zeleniny, kořeněné ořechy, ochucené ořechy, ochucené ovoce, ochucená zelenina, výrobky ze sušeného ovoce, zeleninové čipsy, zeleninové šťávy na vaření, zpracovaná zelenina, zpracované luštěniny, zpracovaný spirulin, jedlé oleje a tuky; (30) cukr, přírodní sladidla, sladké polevy a náplně, výrobky z včelích produktů, káva, čaj, kakao a jejich náhražky, cukrovinky, čokoláda a zákusky, sirupy a melasa, sladké polevy a náplně, hotová káva a kávové nápoje, kakaové nápoje k přímé spotřebě, kakao (pražené, v prášku, granulované nebo v nápojích), káva (pražená, v prášku, granulovaná nebo v nápojích), lyofilizovaná káva, cereální tyčinky a energetické tyčinky, pečené sušenky a koláčky, sladkosti (bombóny), sladké tyčinky a žvýkačky, cereální koláče pro lidskou spotřebu, cereální přípravky obalené v cukru a medu, cereální přípravky obsahující otruby, cereální přípravky obsahující ovesné otruby, cereální tyčinky s vysokým obsahem proteinů, cereální výrobky ve formě tyčinek, müsli tyčinky, potravinové tyčinky na bázi obilnin, rýžové chlebičky jako pochutina, tyčinky na bázi semínek, tyčinky obsahující směs cereálií, ořechů a sušeného ovoce (cukrovinky), brownie (čokoládové pečivo), cereální sušenky pro lidskou spotřebu, jedlý papír, oplatky, sušenky s ovocem, čokoládové sladkosti, čokoládové cukrovinky bez léčivých přísad, čokoládové pomazánky a krémy, ořechy s polevou (cukrovinky), oříšky v čokoládě, oříškové cukrovinky, potraviny obsahující kakao (jako hlavní složku), potraviny obsahující čokoládu (jako hlavní složku), rýžové pudinky, celozrnné lupínky, cereální lupínky, lupínky a vločky (obilné), občerstvení (na bázi cereálií), pochutiny na bázi rýže, pochutiny s obsahem cereálií, pochutiny vyrobené z mšlí, pochutiny vyrobené z pšenice, rýžové

lupínky, cereálie, mouka, rýže, extrudované potravinářské výrobky, přírodní rýžové vločky, snídaně cereálie, ovesné a kukuřičné kaše, cereálie k přípravě teplé snídaně, cereálie připravené ke konzumaci, potravinářské směsi z obilninových vloček a sušeného ovoce, müsli obsahující hlavně obilniny, müsli dezerty, kukuřičné vločky, potravinářské směsi z obilninových vloček a sušeného ovoce, extrudované pochutiny obsahující kukuřici, extrudované potravinářské výrobky z pšenice, ječmen upravený pro lidskou spotřebu, obilniny zpracované pro lidskou spotřebu, ovesná kaše pro lidskou spotřebu, ovesné a pšeničné vločky, potraviny na bázi obilnin pro lidskou spotřebu, potraviny vyráběná z pražených cereálií, přípravky z otrub pro lidskou spotřebu, ságo, zpracované obilniny, zpracované cereálie do potravin pro lidskou spotřebu, led, zmrzlina, mražené jogurty a sorbety; (32) nealkoholické nápoje, pivo a pivovarnické výrobky, přípravky k výrobě nápojů, ochucené sycené nápoje, vody, energetické nápoje, ovocné nebo zeleninové koktejly, nápoje na bázi ořechů a sóji, báze pro nealkoholické koktejly, proteinové nápoje, izotonické nápoje, nápoje na bázi ovoce, ořechů a obilnin, nápoje obsahující vitamíny, nápoje pro sportovce, ovocné šťávy, smoothie (mixované nápoje z čerstvého ovoce nebo zeleniny).

(511) 29, 30, 32

(540)

MIXIT Borůvkovice(111) **385789**

(220) 21.12.2020

(320) 21.12.2020

(442) 03.03.2021

(151) 09.06.2021

(730) **Mixit s.r.o.**, U dubu 1639/53, Praha 4, Braník, 14700, CZ

(210) O-568710

(510) (29) ptačí vejce a vaječné výrobky, zpracované ovoce, houby a zelenina (včetně ořechů a luštěnin), banánové lupínky, chipsy z juky, ořechové tyčinky, snack tyčinky na bázi ovoce a ořechů, sója (zpracovaná), sójové chipsy, džemy, kompoty, ovocné, ořechové a zeleninové pomazánky, pomazánka z lískových oříšků, arašídů, zpracované, datle, dušené ovoce (kompoty), fíky, glazované ovoce, hotové zeleninové výrobky, jablečné lupínky, jedlá semena, jedlá slunečnicová semena, jedlé ořechy, jednohubky z kandovaného ovoce, kandované ovoce, kokos sušený, kokosové lupínky, koncentrovaná zeleninová šťáva jako potravina, zelenina (konzervovaná), konzervované ovoce, konzervované ořechy, konzervované sójové boby, loupané ořechy, mleté ořechy, mražená zelenina, mražené ovoce, nakládané ovoce, ovocná dřev, ovocná kůra, ovocné lupínky, oříšky zpracované, rozinky, semena zpracovaná, směsi ovoce a ořechů, směsi sušeného ovoce, sultánky, sušené ovoce, sušené oříšky, sušené sójové boby, upravené ovoce, vařené ovoce, vařené ořechy, výrobky ze sušeného ovoce, zavařené ovoce, zelenina sušená, zelenina vařená, zeleninová pěna, zpracovaná zelenina, zpracované kořeny, hlízy, zpracované luštěniny, zpracované ořechy, aromatizované ovoce, chuťovky na bázi kokosu, chuťovky na bázi mléka, chuťovky na bázi sušeného ovoce, chuťovky na bázi zeleniny, kořeněné ořechy, ochucené ořechy, ochucené ovoce, ochucená zelenina, výrobky ze sušeného ovoce, zeleninové čipsy, zeleninové šťávy na vaření, zpracovaná zelenina, zpracované luštěniny, zpracovaný spirulin, jedlé oleje a tuky; (30) cukr, přírodní sladidla, sladké polevy a náplně, výrobky z včelích produktů, káva, čaj, kakao a jejich náhražky, cukrovinky, čokoláda a zákusky, sirupy a melasa, sladké polevy a náplně, hotová káva a kávové nápoje, kakaové nápoje k přímé spotřebě, kakao (pražené, v prášku, granulované nebo v nápojích), káva (pražená, v prášku, granulovaná nebo v nápojích), lyofilizovaná káva, cereální tyčinky a energetické tyčinky, pečené sušenky a koláčky, sladkosti (bombóny), sladké tyčinky a žvýkačky, cereální koláče pro lidskou spotřebu, cereální přípravky obalené v cukru a medu, cereální přípravky obsahující otruby, cereální přípravky obsahující ovesné otruby, cereální tyčinky s vysokým obsahem proteinů, cereální výrobky ve formě tyčinek, müsli tyčinky, potravinové tyčinky na bázi obilnin, rýžové chlebičky jako pochutina, tyčinky na bázi semínek, tyčinky obsahující směs cereálií, ořechů a sušeného ovoce (cukrovinky), brownie (čokoládové pečivo), cereální sušenky pro lidskou spotřebu, jedlý papír, oplatky, sušenky s ovocem, čokoládové sladkosti, čokoládové cukrovinky bez léčivých přísad, čokoládové pomazánky a krémy, ořechy s polevou (cukrovinky), oříšky v čokoládě, oříškové cukrovinky, potraviny obsahující kakao (jako hlavní složku), potraviny obsahující čokoládu (jako hlavní složku), rýžové pudinky, celozrnné lupínky, cereální lupínky, lupínky a vločky (obilné), občerstvení (na bázi cereálií), pochutiny na bázi rýže, pochutiny s obsahem cereálií, pochutiny vyrobené z mšlí, pochutiny vyrobené z pšenice, rýžové lupínky, cereálie, mouka, rýže, extrudované potravinářské výrobky,

přírodní rýžové vločky, snídaně cereálie, ovesné a kukuřičné kaše, cereálie k přípravě teplé snídaně, cereálie připravené ke konzumaci, potravinářské směsi z obilninových vloček a sušeného ovoce, müsli obsahující hlavně obilniny, müsli dezerty, kukuřičné vločky, potravinářské směsi z obilninových vloček a sušeného ovoce, extrudované pochutiny obsahující kukuřici, extrudované potravinářské výrobky z pšenice, ječmen upravený pro lidskou spotřebu, obilniny zpracované pro lidskou spotřebu, ovesná kaše pro lidskou spotřebu, ovesné a pšeničné vločky, potraviny na bázi obilnin pro lidskou spotřebu, potraviny vyráběná z pražených cereálií, přípravky z otrub pro lidskou spotřebu, ságo, zpracované obilniny, zpracované cereálie do potravin pro lidskou spotřebu, led, zmrzliny, mražené jogurty a sorbety; (32) nealkoholické nápoje, pivo a pivovarnické výrobky, přípravky k výrobě nápojů, ochucené syčené nápoje, vody, energetické nápoje, ovocné nebo zeleninové koktejly, nápoje na bázi ořechů a sóji, báze pro nealkoholické koktejly, proteinové nápoje, izotonické nápoje, nápoje na bázi ovoce, ořechů a obilnin, nápoje obsahující vitamíny, nápoje pro sportovce, ovocné šťávy, smoothie (mixované nápoje z čerstvého ovoce nebo zeleniny).

(511) 29, 30, 32

(540)

Mikulášské nadělení

(111) **385790**

(220) 21.12.2020

(320) 21.12.2020

(442) 03.03.2021

(151) 09.06.2021

(730) **Mixit s.r.o.**, U dubu 1639/53, Praha 4, Braník, 14700, CZ

(210) O-568711

(510) (29) ptačí vejce a vaječné výrobky, zpracované ovoce, houby a zelenina (včetně ořechů a luštěnin), banánové lupínky, chipsy z juky, ořechové tyčinky, snack tyčinky na bázi ovoce a ořechů, sója (zpracovaná), sójové chipsy, džemy, kompoty, ovocné, ořechové a zeleninové pomazánky, pomazánka z lískových oříšků, arašidy, zpracované, datle, dušené ovoce (kompoty), filky, glazované ovoce, hotové zeleninové výrobky, jablečné lupínky, jedlá semena, jedlá slunečnicová semena, jedlé ořechy, jednohubky z kandovaného ovoce, kandované ovoce, kokos sušený, kokosové lupínky, koncentrovaná zeleninová šťáva jako potravina, zelenina (konzervovaná), konzervované ovoce, konzervované ořechy, konzervované sójové boby, loupané ořechy, mleté ořechy, mražená zelenina, mražené ovoce, nakládané ovoce, ovocná dřev, ovocná kůra, ovocné lupínky, oříšky zpracované, rozinky, semena zpracovaná, směsi ovoce a ořechů, směsi sušeného ovoce, sultánky, sušené ovoce, sušené oříšky, sušené sójové boby, upravené ovoce, vařené ovoce, vařené ořechy, výrobky ze sušeného ovoce, zavařené ovoce, zelenina sušená, zelenina vařená, zeleninová pěna, zpracovaná zelenina, zpracované kořeny, hlízy, zpracované luštěniny, zpracované ořechy, aromatizované ovoce, chuťovky na bázi kokosu, chuťovky na bázi mléka, chuťovky na bázi sušeného ovoce, chuťovky na bázi zeleniny, kořeněné ořechy, ochucené ořechy, ochucené ovoce, ochucená zelenina, výrobky ze sušeného ovoce, zeleninové čipsy, zeleninové šťávy na vaření, zpracovaná zelenina, zpracované luštěniny, zpracovaný spirulin, jedlé oleje a tuky; (30) cukr, přírodní sladidla, sladké polevy a náplně, výrobky z včelích produktů, káva, čaj, kakao a jejich náhražky, cukrovinky, čokoláda a zákusky, sirupy a melasa, sladké polevy a náplně, hotová káva a kávové nápoje, kakaové nápoje k přímé spotřebě, kakao (pražené, v prášku, granulované nebo v nápojích), káva (pražená, v prášku, granulovaná nebo v nápojích), lyofilizovaná káva, cereální tyčinky a energetické tyčinky, pečené sušenky a koláčky, sladkosti (bombóny), sladké tyčinky a žvýkačky, cereální koláče pro lidskou spotřebu, cereální přípravky obalené v cukru a medu, cereální přípravky obsahující otruby, cereální přípravky obsahující ovesné otruby, cereální tyčinky s vysokým obsahem proteinů, cereální výrobky ve formě tyčinek, müsli tyčinky, potravinové tyčinky na bázi obilnin, rýžové chlebičky jako pochutina, tyčinky na bázi semínek, tyčinky obsahující směs cereálií, ořechů a sušeného ovoce (cukrovinky), brownie (čokoládové pečivo), cereální sušenky pro lidskou spotřebu, jedlý papír, oplatky, sušenky s ovocem, čokoládové sladkosti, čokoládové cukrovinky bez léčivých přísad, čokoládové pomazánky a krémy, ořechy s polevou (cukrovinky), oříšky v čokoládě, oříškové cukrovinky, potraviny obsahující kakao (jako hlavní složku), potraviny obsahující čokoládu (jako hlavní složku), rýžové pudinky, celozrnné lupínky, cereální lupínky, lupínky a vločky (obilné), oběstervení (na bázi cereálií), pochutiny na bázi rýže, pochutiny s obsahem cereálií, pochutiny vyrobené z müsli, pochutiny vyrobené z pšenice, rýžové lupínky, cereálie, mouka, rýže, extrudované potravinářské výrobky, přírodní rýžové vločky, snídaně cereálie, ovesné a kukuřičné kaše,

cereálie k přípravě teplé snídaně, cereálie připravené ke konzumaci, potravinářské směsi z obilninových vloček a sušeného ovoce, müsli obsahující hlavně obilniny, müsli dezerty, kukuřičné vločky, potravinářské směsi z obilninových vloček a sušeného ovoce, extrudované pochutiny obsahující kukuřici, extrudované potravinářské výrobky z pšenice, ječmen upravený pro lidskou spotřebu, obilniny zpracované pro lidskou spotřebu, ovesná kaše pro lidskou spotřebu, ovesné a pšeničné vločky, potraviny na bázi obilnin pro lidskou spotřebu, potraviny vyráběná z pražených cereálií, přípravky z otrub pro lidskou spotřebu, ságo, zpracované obilniny, zpracované cereálie do potravin pro lidskou spotřebu, led, zmrzliny, mražené jogurty a sorbety; (32) nealkoholické nápoje, pivo a pivovarnické výrobky, přípravky k výrobě nápojů, ochucené syčené nápoje, vody, energetické nápoje, ovocné nebo zeleninové koktejly, nápoje na bázi ořechů a sóji, báze pro nealkoholické koktejly, proteinové nápoje, izotonické nápoje, nápoje na bázi ovoce, ořechů a obilnin, nápoje obsahující vitamíny, nápoje pro sportovce, ovocné šťávy, smoothie (mixované nápoje z čerstvého ovoce nebo zeleniny).

(511) 29, 30, 32

(540)

Vařila myšička kašičku

(111) **385791**

(220) 22.12.2020

(320) 22.12.2020

(442) 03.03.2021

(151) 09.06.2021

(730) **Mixit s.r.o.**, U dubu 1639/53, Praha 4, Braník, 14700, CZ

(210) O-568712

(510) (29) ptačí vejce a vaječné výrobky, zpracované ovoce, houby a zelenina (včetně ořechů a luštěnin), banánové lupínky, chipsy z juky, ořechové tyčinky, snack tyčinky na bázi ovoce a ořechů, sója (zpracovaná), sójové chipsy, džemy, kompoty, ovocné, ořechové a zeleninové pomazánky, pomazánka z lískových oříšků, arašidy, zpracované, datle, dušené ovoce (kompoty), jedlá semena, jedlá slunečnicová semena, jedlé ořechy, jednohubky z kandovaného ovoce, kandované ovoce, kokos sušený, kokosové lupínky, koncentrovaná zeleninová šťáva jako potravina, zelenina (konzervovaná), konzervované ovoce, konzervované ořechy, konzervované sójové boby, loupané ořechy, mleté ořechy, mražená zelenina, mražené ovoce, nakládané ovoce, ovocná dřev, ovocná kůra, ovocné lupínky, oříšky zpracované, rozinky, semena zpracovaná, směsi ovoce a ořechů, směsi sušeného ovoce, sultánky, sušené ovoce, sušené oříšky, sušené sójové boby, upravené ovoce, vařené ovoce, vařené ořechy, výrobky ze sušeného ovoce, zavařené ovoce, zelenina, sušená, zelenina vařená, zeleninová pěna, zpracovaná zelenina, zpracované kořeny, hlízy, zpracované luštěniny, zpracované ořechy, aromatizované ovoce, chuťovky na bázi kokosu, chuťovky na bázi mléka, chuťovky na bázi sušeného ovoce, chuťovky na bázi zeleniny, kořeněné ořechy, ochucené ořechy, ochucené ovoce, ochucená zelenina, výrobky ze sušeného ovoce, zeleninové čipsy, zeleninové šťávy na vaření, zpracované luštěniny, zpracované ořechy, zpracovaný spirulin, jedlé oleje a tuky; (30) cukr, přírodní sladidla, sladké polevy a náplně, výrobky z včelích produktů, káva, čaj, kakao a jejich náhražky, cukrovinky, čokoláda a zákusky, sirupy a melasa, sladké polevy a náplně, hotová káva a kávové nápoje, kakaové nápoje k přímé spotřebě, kakao (pražené, v prášku, granulované nebo v nápojích), káva (pražená, v prášku, granulovaná nebo v nápojích), lyofilizovaná káva, cereální tyčinky a energetické tyčinky, pečené sušenky a koláčky, sladkosti (bombóny), sladké tyčinky a žvýkačky, cereální koláče pro lidskou spotřebu, cereální přípravky obalené v cukru a medu, cereální přípravky obsahující otruby, cereální přípravky obsahující ovesné otruby, cereální tyčinky s vysokým obsahem proteinů, cereální výrobky ve formě tyčinek, müsli tyčinky, potravinové tyčinky na bázi obilnin, rýžové chlebičky jako pochutina, tyčinky na bázi semínek, tyčinky obsahující směs cereálií, ořechů a sušeného ovoce (cukrovinky), brownie (čokoládové pečivo), cereální sušenky pro lidskou spotřebu, jedlý papír, oplatky, sušenky s ovocem, čokoládové sladkosti, čokoláda, čokoládové cukrovinky bez léčivých přísad, čokoládové pomazánky a krémy, ořechy s polevou (cukrovinky), oříšky v čokoládě, oříškové cukrovinky, potraviny obsahující kakao (jako hlavní složku), potraviny obsahující čokoládu (jako hlavní složku), rýžové pudinky, celozrnné lupínky, cereální lupínky, lupínky, vločky (obilné), oběstervení (na bázi cereálií), pochutiny na bázi rýže, pochutiny s obsahem cereálií, pochutiny vyrobené z müsli, pochutiny vyrobené z pšenice, rýžové lupínky, cereálie, mouka, rýže, extrudované potravinářské výrobky, přírodní rýžové vločky, snídaně cereálie, ovesné a kukuřičné kaše, cereálie k přípravě teplé snídaně, cereálie připravené ke konzumaci,

potravinářské směsi z obilninových vloček a sušeného ovoce, müsli obsahující hlavně obilniny, ovesná kaše, müsli dezerty, kukuřičné vločky, potravinářské směsi z obilninových vloček a sušeného ovoce, extrudované pochutiny obsahující kukuřični, extrudované potravinářské výrobky z pšenice, ječmen upravený pro lidskou spotřebu, obilniny zpracované pro lidskou spotřebu, ovesná kaše pro lidskou spotřebu, ovesné a pšeničné vločky, potraviny na bázi obilnin pro lidskou spotřebu, potraviny vyráběná z pražených cereálií, přípravky z otrub pro lidskou spotřebu, ságo, zpracované obilniny, zpracované cereálie do potravin pro lidskou spotřebu, led, zmrzlina, mražené jogurty a sorbety; (35) reklamní, marketingové a propagační služby, služby předvádění výrobků a vystavování zboží, obchodní služby a informace pro spotřebitele, on-line obchodování, při němž prodejce vystaví výrobky ke dražbě a nabídky se provádí prostřednictvím internetu, maloobchodní služby v oblasti potravin, maloobchodní služby vztahující se k potravinám.

(511) 29, 30, 35

(540)

Elixir z lásky

(111) **385792**

(220) 22.12.2020

(320) 22.12.2020

(442) 03.03.2021

(151) 09.06.2021

(730) **Mixit s.r.o.**, U dubu 1639/53, Praha 4, Braník, 14700, CZ

(210) O-568713

(510) (29) ptačí vejce a vaječné výrobky, zpracované ovoce, houby a zelenina (včetně ořechů a luštěnin), banánové lupínky, chipsy z juky, ořechové tyčinky, snack tyčinky na bázi ovoce a ořechů, sója (zpracovaná), sójové chipsy, džemy, kompoty, ovocné, ořechové a zeleninové pomazánky, pomazánka z lískových oříšků, arašidy, zpracované, datle, dušené ovoce (kompoty), fíky, glazované ovoce, hotové zeleninové výrobky, jablečné lupínky, jedlá semena, jedlá slunečnicová semena, jedlé ořechy, jednohubky z kandovaného ovoce, kandované ovoce, kokos sušený, kokosové lupínky, koncentrovaná zeleninová šťáva jako potravina, zelenina (konzervovaná), konzervované ovoce, konzervované ořechy, konzervované sójové boby, loupané ořechy, mleté ořechy, mražená zelenina, mražené ovoce, nakládané ovoce, ovocná dřev, ovocná kůra, ovocné lupínky, oříšky zpracované, rozinky, semena zpracovaná, směsi ovoce a ořechů, směsi sušeného ovoce, sultánky, sušené ovoce, sušené oříšky, sušené sójové boby, upravené ovoce, vařené ovoce, vařené ořechy, výrobky ze sušeného ovoce, zavařené ovoce, zelenina sušená, zelenina vařená, zeleninová pěna, zpracovaná zelenina, zpracované kořeny, hlízy, zpracované luštěniny, zpracované ořechy, aromatizované ovoce, chuťovky na bázi kokosu, chuťovky na bázi mléka, chuťovky na bázi sušeného ovoce, chuťovky na bázi zeleniny, kořeněné ořechy, ochucené ořechy, ochucené ovoce, ochucená zelenina, výrobky ze sušeného ovoce, zeleninové čipsy, zeleninové šťávy na vaření, zpracovaná zelenina, zpracované luštěniny, zpracovaný spirulin, jedlé oleje a tuky; (30) cukr, přírodní sladidla, sladké polevy a náplně, výrobky z včelích produktů, káva, čaj, kakao a jejich náhražky, cukrovinky, čokoláda a zákusky, sirupy a melasa, sladké polevy a náplně, hotová káva a kávové nápoje, kakaové nápoje k přímé spotřebě, kakao (pražené, v prášku, granulované nebo v nápojích), káva (pražená, v prášku, granulovaná nebo v nápojích), lyofilizovaná káva, cereální tyčinky a energetické tyčinky, pečené sušenky a koláčky, sladkosti (bonbóny), sladké tyčinky a žvýkačky, cereální koláče pro lidskou spotřebu, cereální přípravky obalené v cukru a medu, cereální přípravky obsahující otruby, cereální přípravky obsahující ovesné otruby, cereální tyčinky s vysokým obsahem proteinů, cereální výrobky ve formě tyčinek, müsli tyčinky, potravinové tyčinky na bázi obilnin, rýžové chlebičky jako pochutina, tyčinky na bázi semínek, tyčinky obsahující směs cereálií, ořechů a sušeného ovoce (cukrovinky), brownie (čokoládové pečivo), cereální sušenky pro lidskou spotřebu, jedlý papír, oplatky, sušenky s ovocem, čokoládové sladkosti, čokoládové cukrovinky bez léčivých přísad, čokoládové pomazánky a krémy, ořechy s polevou (cukrovinky), oříšky v čokoládě, oříškové cukrovinky, potraviny obsahující kakao (jako hlavní složku), potraviny obsahující čokoládu (jako hlavní složku), rýžové pudinky, celozrné lupínky, cereální lupínky, lupínky a vločky (obilné), obcerstvení (na bázi cereálií), pochutiny na bázi rýže, pochutiny s obsahem cereálií, pochutiny vyrobené z müsli, pochutiny vyrobené z pšenice, rýžové lupínky, cereálie, mouka, rýže, extrudované potravinářské výrobky, přírodní rýžové vločky, snídaně cereálie, ovesné a kukuřičné kaše, cereálie k přípravě teplé snídaně, cereálie připravené ke konzumaci, potravinářské směsi z obilninových vloček a sušeného ovoce, müsli obsahující hlavně obilniny, müsli dezerty, kukuřičné vločky, potravinářské

směsi z obilninových vloček a sušeného ovoce, extrudované pochutiny obsahující kukuřični, extrudované potravinářské výrobky z pšenice, ječmen upravený pro lidskou spotřebu, obilniny zpracované pro lidskou spotřebu, ovesná kaše pro lidskou spotřebu, ovesné a pšeničné vločky, potraviny na bázi obilnin pro lidskou spotřebu, potraviny vyráběná z pražených cereálií, přípravky z otrub pro lidskou spotřebu, ságo, zpracované obilniny, zpracované cereálie do potravin pro lidskou spotřebu, led, zmrzlina, mražené jogurty a sorbety; (32) nealkoholické nápoje, pivo a pivovarnické výrobky, přípravky k výrobě nápojů, ochucené sycené nápoje, vody, energetické nápoje, ovocné nebo zeleninové koktejly, nápoje na bázi ořechů a sóji, báze pro nealkoholické koktejly, proteinové nápoje, izotonické nápoje, nápoje na bázi ovoce, ořechů a obilnin, nápoje obsahující vitamíny, nápoje pro sportovce, ovocné šťávy, smoothie (mixované nápoje z čerstvého ovoce nebo zeleniny).

(511) 29, 30, 32

(540)

MIXIT Narozeninový mix

(111) **385793**

(220) 22.12.2020

(320) 22.12.2020

(442) 03.03.2021

(151) 09.06.2021

(730) **Mixit s.r.o.**, U dubu 1639/53, Praha 4, Braník, 14700, CZ

(210) O-568714

(510) (29) ptačí vejce a vaječné výrobky, zpracované ovoce, houby a zelenina (včetně ořechů a luštěnin), banánové lupínky, chipsy z juky, ořechové tyčinky, snack tyčinky na bázi ovoce a ořechů, sója (zpracovaná), sójové chipsy, džemy, kompoty, ovocné, ořechové a zeleninové pomazánky, pomazánka z lískových oříšků, arašidy, zpracované, datle, dušené ovoce (kompoty), fíky, glazované ovoce, hotové zeleninové výrobky, jablečné lupínky, jedlá semena, jedlá slunečnicová semena, jedlé ořechy, jednohubky z kandovaného ovoce, kandované ovoce, kokos sušený, kokosové lupínky, koncentrovaná zeleninová šťáva jako potravina, zelenina (konzervovaná), konzervované ovoce, konzervované ořechy, konzervované sójové boby, loupané ořechy, mleté ořechy, mražená zelenina, mražené ovoce, nakládané ovoce, ovocná dřev, ovocná kůra, ovocné lupínky, oříšky zpracované, rozinky, semena zpracovaná, směsi ovoce a ořechů, směsi sušeného ovoce, sultánky, sušené ovoce, sušené oříšky, sušené sójové boby, upravené ovoce, vařené ovoce, vařené ořechy, výrobky ze sušeného ovoce, zavařené ovoce, zelenina sušená, zelenina vařená, zeleninová pěna, zpracovaná zelenina, zpracované kořeny, hlízy, zpracované luštěniny, zpracované ořechy, aromatizované ovoce, chuťovky na bázi kokosu, chuťovky na bázi mléka, chuťovky na bázi sušeného ovoce, chuťovky na bázi zeleniny, kořeněné ořechy, ochucené ořechy, ochucené ovoce, ochucená zelenina, výrobky ze sušeného ovoce, zeleninové čipsy, zeleninové šťávy na vaření, zpracovaná zelenina, zpracované luštěniny, zpracovaný spirulin, jedlé oleje a tuky; (30) cukr, přírodní sladidla, sladké polevy a náplně, výrobky z včelích produktů, káva, čaj, kakao a jejich náhražky, cukrovinky, čokoláda a zákusky, sirupy a melasa, sladké polevy a náplně, hotová káva a kávové nápoje, kakaové nápoje k přímé spotřebě, kakao (pražené, v prášku, granulované nebo v nápojích), káva (pražená, v prášku, granulovaná nebo v nápojích), lyofilizovaná káva, cereální tyčinky a energetické tyčinky, pečené sušenky a koláčky, sladkosti (bonbóny), sladké tyčinky a žvýkačky, cereální koláče pro lidskou spotřebu, cereální přípravky obalené v cukru a medu, cereální přípravky obsahující otruby, cereální přípravky obsahující ovesné otruby, cereální tyčinky s vysokým obsahem proteinů, cereální výrobky ve formě tyčinek, müsli tyčinky, potravinové tyčinky na bázi obilnin, rýžové chlebičky jako pochutina, tyčinky na bázi semínek, tyčinky obsahující směs cereálií, ořechů a sušeného ovoce (cukrovinky), brownie (čokoládové pečivo), cereální sušenky pro lidskou spotřebu, jedlý papír, oplatky, sušenky s ovocem, čokoládové sladkosti, čokoládové cukrovinky bez léčivých přísad, čokoládové pomazánky a krémy, ořechy s polevou (cukrovinky), oříšky v čokoládě, oříškové cukrovinky, potraviny obsahující kakao (jako hlavní složku), potraviny obsahující čokoládu (jako hlavní složku), rýžové pudinky, celozrné lupínky, cereální lupínky, lupínky a vločky (obilné), obcerstvení (na bázi cereálií), pochutiny na bázi rýže, pochutiny s obsahem cereálií, pochutiny vyrobené z müsli, pochutiny vyrobené z pšenice, rýžové lupínky, cereálie, mouka, rýže, extrudované potravinářské výrobky, přírodní rýžové vločky, snídaně cereálie, ovesné a kukuřičné kaše, cereálie k přípravě teplé snídaně, cereálie připravené ke konzumaci, potravinářské směsi z obilninových vloček a sušeného ovoce, müsli obsahující hlavně obilniny, müsli dezerty, kukuřičné vločky, potravinářské

obsahující kukuřici, extrudované potravinářské výrobky z pšenice, ječmen upravený pro lidskou spotřebu, obilniny zpracované pro lidskou spotřebu, ovesná kaše pro lidskou spotřebu, ovesné a pšeničné vločky, potraviny na bázi obilnin pro lidskou spotřebu, potraviny vyráběná z pražených cereálií, přípravky z otrub pro lidskou spotřebu, ságo, zpracované obilniny, zpracované cereálie do potravin pro lidskou spotřebu, led, zmrzlina, mražené jogurty a sorbety; (32) nealkoholické nápoje, pivo a pivovarnické výrobky, přípravky k výrobě nápojů, ochucené sycené nápoje, vody, energetické nápoje, ovocné nebo zeleninové koktejly, nápoje na bázi ořechů a sóji, báze pro nealkoholické koktejly, proteinové nápoje, izotonické nápoje, nápoje na bázi ovoce, ořechů a obilnin, nápoje obsahující vitamíny, nápoje pro sportovce, ovocné šťávy, smoothie (mixované nápoje z čerstvého ovoce nebo zeleniny).

(511) 29, 30, 32

(540)

Bobule v rejži

(111) **385794**

(220) 22.12.2020

(320) 22.12.2020

(442) 03.03.2021

(151) 09.06.2021

(730) **Geus okna a.s.**, Modřanská 409/68, Praha 4, Modřany, 14300, CZ

(210) O-568726

(510) (6) kladky na okna kovové, kladky kovové na vertikálně výsuvná okna, kovová kastlová okna, kovová křídlová okna, kovová okna, kovové zajišťovací prvky pro vertikálně výsuvná okna, ozdobná kování na okna; (19) křídlová okna ne kovová, okna ne kovová, špaletová okna ne kovová, tabulové sklo (okna) pro stavebnictví, dveře ne kovové, kyvné dveře (lítačky) ne kovové, shrnovací dveře ne kovové, skládací dveře ne kovové, nekovové vodící kolejnice pro posuvné dveře; (20) kladky pro vertikálně výsuvná okna ne kovové, zajišťovací prvky ne kovové pro vertikálně výsuvná okna.

(511) 6, 19, 20

(540)

TOP 9000

(111) **385795**

(220) 22.12.2020

(320) 22.12.2020

(442) 03.03.2021

(151) 09.06.2021

(730) **Geus okna a.s.**, Modřanská 409/68, Praha 4, Modřany, 14300, CZ

(210) O-568727

(510) (6) kladky na okna kovové, kladky kovové na vertikálně výsuvná okna, kovová kastlová okna, kovová křídlová okna, kovová okna, kovové zajišťovací prvky pro vertikálně výsuvná okna, ozdobná kování na okna; (19) křídlová okna ne kovová, okna ne kovová, špaletová okna ne kovová, tabulové sklo (okna) pro stavebnictví, dveře ne kovové, kyvné dveře (lítačky) ne kovové, shrnovací dveře ne kovové, skládací dveře ne kovové, nekovové vodící kolejnice pro posuvné dveře; (20) kladky pro vertikálně výsuvná okna ne kovové, zajišťovací prvky ne kovové pro vertikálně výsuvná okna.

(511) 6, 19, 20

(540)

ORBIT

(111) **385796**

(220) 22.12.2020

(320) 22.12.2020

(442) 03.03.2021

(151) 09.06.2021

(730) **PROFILOX s.r.o.**, Dvorecká 1165/1, Praha 4, Podolí, 14700, CZ

(740) Ing. Marcela Filipenská, Polní 302/32, Žďár nad Sázavou, Žďár nad Sázavou 2, 59102

(210) O-568731

(591) Barevná

(510) (8) ruční hygienické a kosmetické náčiní pro zvířata, nástroje na stříhání zvířat, elektrické přístroje pro péči o drápy zvířat, části a příslušenství všech výše uvedených výrobků, zahrnuté ve třídě 8; (11) topná zařízení, ventilační zařízení, klimatizační zařízení, zařízení na čištění vody, akvarijní osvětlení, akvarijní filtry, akvarijní ohříváče, akvarijní lampy, části a příslušenství všech výše uvedených výrobků, zahrnuté ve třídě 11; (18) kusadla pro

zvířata, přepravky na zvířata (tašky), masky proti mouchám pro zvířata, pytlíky na krmení pro zvířata, sedlářské výrobky, postroje pro zvířata, oblečky pro domácí zvířata, vodítka, obojky pro zvířata, pokrývky a deky na zvířata, části a příslušenství všech výše uvedených výrobků, zahrnuté ve třídě 18; (20) boudy pro domácí zvířata, hnízda pro zvířata, pelechy pro domácí zvířata, polštáře pro domácí zvířata, části a příslušenství všech výše uvedených výrobků, zahrnuté ve třídě 20; (21) klece pro domácí zvířata, ptačí klece, toalety pro zvířata, pastí na zvířata, napajedla pro zvířata, hřebeny, česadla na zvířata, nádoby na krmení zvířat, nádoby do domácnosti k ukládání krmiva pro domácí zvířata, zubní kartáčky pro zvířata, bytová terária pro zvířata, lopatky na úklid odpadu domácích zvířat, lopatky na podestýlku pro domácí zvířata, akvária a terária, kroužky pro ptáky, části a příslušenství všech výše uvedených výrobků, zahrnuté ve třídě 21; (28) hračky, hry a věci na hraní pro domácí zvířata; (31) živá zvířata, podestýlky a stelivo pro zvířata, krmiva a potrava pro zvířata, přípravky do krmiv pro zvířata, nápoje pro domácí zvířata, chovná zvířata, domácí mazlíčci, embrya zvířat, živé ryby, živé rybářské nástrahy a návnady, rostliny; (35) maloobchod a velkoobchod s výše uvedenými výrobky ve třídách 8, 11, 18, 20, 21, 28 a 31, včetně jejich internetového prodeje, prezentace společností a jejich zboží a služeb na internetu, předvádění zboží, pronájem reklamního prostoru na webových stránkách, poskytování obchodních informací prostřednictvím webových stránek, indexace webových stránek pro obchodní nebo reklamní účely, rozšiřování vzorků zboží, reklama, marketing, obchodní pomoc, komerční informace a rady pro spotřebitele (spotřebitelská poradna), pomoc při řízení obchodní činnosti, obchodní management a podnikové poradenství, průzkum trhu, průzkum veřejného mínění; (41) výstavy a výcvik zvířat, pronájem zvířat k rekreačním účelům, výuka v oblasti výcviku zvířat, výcvik zvířat pro třetí osoby, výuka v oblasti kosmetiky a péče o zvířata, vydávání tiskovin vztahujících se k domácím zvířatům, pořádání sportovních akcí a soutěží, kterých se účastní zvířata, poskytování rekreačních ploch ve formě hřišť pro domácí zvířata, vydávání a publikace časopisů, elektronické online publikace periodik a knih; (42) výzkum zaměřený na chov zvířat; (44) chov zvířat, odchov zvířat, genetické testování zvířat, péče o domácí zvířata, služby péče o zdraví zvířat, zvířata chovaná v domácnosti (péče o čistotu -), poradenství vztahující se k výživě zvířat, poradenství vztahující se k chovu zvířat, terapie s využitím zvířat, tetování domácích zvířat pro identifikační účely, plemenářské služby ve vztahu ke zvířatům, vkládání podkožních mikročipů pro domácí zvířata pro účely sledování a identifikace.

(511) 8, 11, 18, 20, 21, 28, 31, 35, 41, 42, 44

(540)



(111) **385797**

(220) 22.12.2020

(320) 22.12.2020

(442) 03.03.2021

(151) 09.06.2021

(730) **Profitak group, s.r.o.**, Pavlovská 502/12, Brno, Kohoutovice, 62300, CZ

(740) AK JUDr. Kristina Škampová a spol., JUDr. Kristina Škampová, Pellicova 29/8a, Brno, Brno-město, 60200

(210) O-568732

(510) (9) software; (35) marketing; (42) software (tvorba -).

(511) 9, 35, 42

(540)

Profitak

(111) **385798**

(220) 22.12.2020

- (320) 22.12.2020
(442) 03.03.2021
(151) 09.06.2021
(730) **V PRINT s.r.o.**, Skály 708, Tlumačov, 76362, CZ
(210) O-568734
(510) (9) tiskárny; (16) tiskoviny, tiskopisy, tisky; (40) tisk, textilní tisk, digitální tisk, ofsetový tisk, litografický tisk, 3D tisk, foto tisk, leptový tisk.
(511) 9, 16, 40
(540)



- (111) **385799**
(220) 23.12.2020
(320) 23.12.2020
(442) 03.03.2021
(151) 09.06.2021
(730) **ARLETA IVF, s.r.o.**, Komenského 702, Kostelec nad Orlicí, 51741, CZ
(740) Ing. Milan Škoda, Nahořanská 308, Nové Město nad Metují, Krčín, 54901
(210) O-568753
(591) Barevná
(510) (5) potraviny pro zvláštní výživu pro léčebné účely v různých formách, vitamínové a minerální preparáty, rostlinné preparáty a potravinové doplňky s obsahem vitamínů, minerálních a stopových prvků k léčebným účelům, potravinové přípravky pro posílení imunity lidského organismu k léčebným účelům, farmaceutické přípravky, chemické antikoncepční přípravky, hygienické přípravky pro lékařství a osobní hygienu spadající do této třídy, mikroorganismy pro použití v lékařství, těhotenské testy; (42) výzkumná činnost v oblasti zdravotnictví, zejména v oborech gynekologie, porodnictví, lékařské genetiky, andrologie, embryologie a reprodukční medicíny, služba laboratoře lékařské genetiky, služba biochemické laboratoře; (44) provoz nestátního zdravotnického zařízení, provoz lékáren, lékařské a zdravotní služby jako preventivní prohlídky, vstupní prohlídky do zaměstnání, diagnostika a léčba poruch menstruačního cyklu, poskytování moderní antikoncepce, dispenzarizace patologických stavů, péče o ženu v období přechodu a stáří, hormonální substituční léčba, péče o normální i riziková těhotenství, ultrazvuková diagnostika, prenatální diagnostika vrozených vad, kardiokografie, vyšetření průtoku placenty, plodu a dělohy, intervenční výkony jako odběr plodové vody, odběr choriových klků, prvotrimestrový screening, 3D/4D zobrazení plodu, komplexní diagnostika a léčba neplodného páru, ultrazvuková a hormonální diagnostika, komplexní vyšetření a léčba partnera – andrologie a sexuologie, lékařská genetika, reprodukční medicína, nitroděložní inseminace, mimotělní oplodnění, preimplantační genetická diagnostika, vyšetření andrologem, služby první pomoci, chirurgie, fyzioterapie, gynekologie, provádění anestezie, porodnictví, provádění těhotenských testů, komplexní ambulantní péče v oboru gynekologie a porodnictví, služby spermobanky, lékařské masáže, služby porodní asistentky, umělé oplodňování a preventivní léčba, konzultační a poradenské služby v lékařství a farmácii, předpis a výdej léčiv, služby psychologů, expertní a poradenská činnost v oborech gynekologie, porodnictví, lékařské genetiky, andrologie, embryologie a reprodukční medicíny.
(511) 5, 42, 44

(540)

ARLETA KLINIKA
REPRODUKČNÍ
MEDICÍNY

- (111) **385800**
(220) 28.12.2020
(320) 28.12.2020
(442) 03.03.2021
(151) 09.06.2021
(730) **NaturaMed Pharmaceuticals s.r.o.**, U Smaltovny 625, České Budějovice, České Budějovice 4, 37001, CZ
(740) Fialová advokátní kancelář, Mgr. Petra Fialová, Vinohradská 1899/112, Praha 3, Vinohrady, 13000
(210) O-568775
(510) (5) vitamínové doplňky, potravinové doplňky, výživové doplňky, vitaminy a vitamínové přípravky, minerální doplňky stravy, bylinné doplňky, léčivé masti, dietetické přípravky, farmaceutické přípravky a přírodní léčiva, minerální přípravky, léčivé potravinové doplňky; (35) reklamní, marketingové a propagační služby, obchodní propagace, poskytování obchodních marketingových informací, příprava obchodních reklamních textů, služby obchodních výstav a veletrhů, služby předvádění výrobků a vystavování zboží, rozšiřování reklamních, marketingových a propagačních materiálů, konzultační a poradenské služby a pomoc v oblasti reklamní, marketingové a propagační činnosti.
(511) 5, 35
(540)

MemoComplex

- (111) **385801**
(220) 30.12.2020
(320) 30.12.2020
(442) 03.03.2021
(151) 09.06.2021
(730) **Statutární město Karviná**, Fryštátská 72/1, Karviná, Fryštát, 73301, CZ
(740) Ing. Martina Šrámková MPA, U Mateřské školy 373/5, Karviná, Ráj, 73401
(210) O-568792
(510) (21) ptačí klece.
(511) 21
(540)

Radibudky.cz

- (111) **385802**
(220) 30.12.2020
(320) 30.12.2020
(442) 03.03.2021
(151) 09.06.2021
(730) **Badger wear s.r.o.**, Roháčova 388, Kolín, 28002, CZ
(210) O-568798
(510) (18) kůže a imitace kůže; (25) oděvy, obuv, pokrývky hlavy; (28) evičební a sportovní potřeby.
(511) 18, 25, 28

(540)



- (111) **385803**
(220) 30.12.2020
(320) 30.12.2020
(442) 03.03.2021
(151) 09.06.2021
(730) **IBS PRAHA a.s.**, Na příkopě 584/29, Praha 1, Staré Město, 11000, CZ
(740) Ing. Michal Jupa, patentový zástupce, Na Baních 1385, Praha 5 - Zbraslav, 15600
(210) O-568801
(510) (35) maloobchod-velkoobchod, export-import, e-shop to vše potravinami a nápoji všeho druhu, reklama, propagace, inzerce všemi druhy médií, marketing, činnost organizačních a ekonomických poradců, zprostředkování v oblasti obchodních investic; (36) realitní a developerská činnost, správa nemovitostí, finanční služby, směnárská činnost; (39) provozování cestovní kanceláře, zajištění a zprostředkování dopravy, průvodcovská činnost; (41) provozování zařízení sloužících k zábavě, vzdělávání, sportu a rekondici, poskytování výchovně-zábavních, školících, sportovních, pracovních a klubových služeb (klubová činnost), zprostředkovatelská činnost v uvedených oborech; (43) hostinská činnost zejména v restauracích, kavárnách, barech a nočních klubech, provozování společenských středisek poskytujících služby v oblasti konzumace stravy a nápojů včetně zařízení rychlého občerstvení, catering, stravovací a ubytovací služby v rámci cestovní kanceláře, zprostředkovatelská a poradenská činnost v uvedených oborech.
(511) 35, 36, 39, 41, 43
(540)



- (111) **385804**
(220) 30.12.2020
(320) 30.12.2020
(442) 03.03.2021
(151) 09.06.2021
(730) **IBS PRAHA a.s.**, Na příkopě 584/29, Praha 1, Staré Město, 11000, CZ
(740) Ing. Michal Jupa, patentový zástupce, Na Baních 1385, Praha 5 - Zbraslav, 15600
(210) O-568802
(510) (35) maloobchod-velkoobchod, export-import, e-shop to vše potravinami a nápoji všeho druhu, reklama, propagace, inzerce všemi druhy médií, marketing, činnost organizačních a ekonomických poradců, zprostředkování v oblasti obchodních investic; (36) realitní a developerská činnost, správa nemovitostí, finanční služby, směnárská činnost; (39) provozování cestovní kanceláře, zajištění a zprostředkování dopravy, průvodcovská činnost; (41) provozování zařízení sloužících k zábavě, vzdělávání, sportu a rekondici, poskytování výchovně-zábavních, školících, sportovních, pracovních a klubových služeb (klubová činnost), zprostředkovatelská činnost v uvedených oborech; (43) hostinská činnost

zejména v restauracích, kavárnách, barech a nočních klubech, provozování společenských středisek poskytujících služby v oblasti konzumace stravy a nápojů včetně zařízení rychlého občerstvení, catering, stravovací a ubytovací služby v rámci cestovní kanceláře, zprostředkovatelská a poradenská činnost v uvedených oborech.

- (511) 35, 36, 39, 41, 43
(540)

IBS PRAHA a.s.

- (111) **385805**
(220) 30.12.2020
(320) 30.12.2020
(442) 03.03.2021
(151) 09.06.2021
(730) **Bontex s.r.o.**, Pod Turnovskou tratí 182/18, Praha 9, Hloubětín, 19800, CZ
(740) Ing. Jarmila Javoříková, patentový zástupce, Slunečná 4566, Zlín, 76005
(210) O-568803
(510) (12) automobily, motorová vozidla, historická vozidla (veteráni), součásti motorových vozidel, náhradní díly, autopotrěby v rámci této třídy; (35) maloobchodní, velkoobchodní a elektronický prodej motorových vozidel, náhradních dílů pro motorová vozidla a autopotrěb (vše v rámci této třídy), obchodní služby autosalonu, předvádění výrobků, šíření reklamních materiálů, reklama, marketing, online reklama, online marketing, administrativní služby, automatizované zpracování dat, správa obchodních dat, obchodní průzkum, obchodní Informace (služby), obchodní poradenství; (37) opravy motorových vozidel, úpravy motorových vozidel (tuning), čištění, mytí a údržba motorových vozidel; (39) dopravní činnosti, přeprava osob, přeprava zboží, služby řidičů, pronájem a půjčování motorových vozidel, skladovací služby, provoz skladů a garáží, organizování cest, logistika v dopravě, rezervace dopravy, zprostředkování v dopravě, informace v oblasti dopravy, poradenství v oblasti dopravy a přepravy; (41) zábavní, sportovní, vzdělávací, kulturní a společenské činnosti, provoz a pronájem zábavních, sportovních, vzdělávacích a kulturních zařízení, zábavní služby zážitkové agentury (zprostředkování v oblasti zábavy), sportovní kluby, organizování zábavních a sportovních soutěží a závodů, zábavní a sportovní činnosti v automobilovém průmyslu, audiovizuální produkce, fotografování, filmování, zprostředkování a poradenství v oblasti zábavy, sportu, vzdělávání a kultury.
(511) 12, 35, 37, 39, 41
(540)

LEGENDY U VÁS

- (111) **385806**
(220) 30.12.2020
(320) 30.12.2020
(442) 03.03.2021
(151) 09.06.2021
(730) **Jonáš Zdeněk**, Slunná 587/10, Praha 6, Střešovice, 16200, CZ
(210) O-568805
(510) (18) kufry, zavazadla, deštníky, slunečníky, tašky, kabelky, batohy, peněženky; (25) oděvy, obuv, kloboučnické zboží, košile, trička, kalhoty, čepice, klobouky, saka, halenky, oblečení a obuv pro sportovní činnost a volný čas; (28) sportovní nářadí a vybavení, skateboards, kolečka ke skateboardům, prkna ke skateboardům, podvozky a trucky ke skateboardům, díly ke skateboardům, nářadí a potřeby včetně příslušenství pro skateboards, vše v rámci této třídy.
(511) 18, 25, 28
(540)

WE TRUCKS

- (111) **385807**
(220) 30.12.2020
(320) 30.12.2020
(442) 03.03.2021
(151) 09.06.2021
(730) **Conseils et Compétences en Productions Animales - CCPA**, ZA du Bois de Teillay Quartier du Haut Bois, 35150 Janzé, FR
(740) Všeťečka Zelený Švorčík a partneři, advokátní a patentová kancelář, JUDr. Michal Havlík, Hálkova 1406/2, Praha 2, Nové Město, 12000
(210) O-568806

(510) (5) potravinové a výživové doplňky pro zvířata, premixy přísad a přísady do krmiv pro hospodářská zvířata; (31) krmné směsi pro zvířata (kompletní a doplňková krmiva).

(511) 5, 31

(540)

THERMOPLUS

(111) **385808**

(220) 04.01.2021

(320) 04.01.2021

(442) 03.03.2021

(151) 09.06.2021

(730) **Kányai Anna-Mária**, Pod Kyšperkem 328, Krupka, Unčín, 41742, CZ

(740) Law & Tech s.r.o., advokátská kancelária, Rooseveltova 809/22, 040 01 Košice

(210) O-568833

(591) Barevná

(510) (25) oděvy; (44) lékařské služby, služby zdravotní péče, služby péče o hygienu a krásu, fyzioterapie.

(511) 25, 44

(540)



(111) **385809**

(220) 04.01.2021

(320) 04.01.2021

(442) 03.03.2021

(151) 09.06.2021

(730) **PENTASHOT EU s.r.o.**, Zámecká 2315/9, Ostrava, Moravská Ostrava, 70200, CZ

(740) Ing. Pavel Nádvořík s.r.o., Klínová 620/1, Ostrava, Hulváky, 70900

(210) O-568834

(510) (25) oděvy, obuv, oblečení, čepice, čelenky, holínky, bundy, kalhoty, kombinézy, košile, legíny, rukavice, šátky, šály, opasky, pláště, pláštěnky, ponožky, potítka, prádlo (osobní), prádlo spodní pohlcující pot, přehozy kolem ramen, sukně, svetry, tílka, nátlčníky, trička, sportovní bundy; (35) reklama a marketing, propagace sportovních soutěží a akcí, zprostředkovatelské služby pro propagaci sportovních osobností, on-line reklama prostřednictvím počítačových komunikačních sítí, tvorba reklamních předmětů a reklam, inzerce a inzertní služby, rozšiřování reklamních marketingových a propagačních materiálů, podpora prodeje, styk s veřejností (public relations); (41) sportovní a rekreační činnosti, organizování sportovních akcí a sportovních soutěží, příprava a pořádání sportovních akcí, měření času při sportovních událostech, služby oznamování sportovních výsledků, poskytování informací o sportovcích, poskytování informací o sportu, služby pro organizování soutěží, sportovní výcvik, služby v oblasti sportovního vzdělávání, poskytování prostor pro trávení volného času, pronájem sportovních zařízení, informace o rekreačních aktivitách, služby týkající se provozování sportovních zařízení, pořádání setkání pro střelbu z pistole, střelnice, vydavatelská činnost a zpravodajství, pronájem sportovního vybavení, poskytování instrukcí a vybavení v oblasti tělesného cvičení, předprodej vstupenek na zábavní akce (služby).

(511) 25, 35, 41

(540)

PENTASHOT

(111) **385810**

(220) 04.01.2021

(320) 04.01.2021

(442) 03.03.2021

(151) 09.06.2021

(730) **prodobrounec s.r.o.**, Palackého 855, Dvůr Králové nad Labem, 54401, CZ

(210) O-568836

(591) Barevná

(510) (20) nábytek; (25) oděvy; (28) hračky.

(511) 20, 25, 28

(540)



(111) **385811**

(220) 04.01.2021

(320) 04.01.2021

(442) 03.03.2021

(151) 09.06.2021

(730) **Košík.cz s.r.o.**, Na hřebenech II 1718/8, Praha 4, Nusle, 14000, CZ

(210) O-568837

(510) (32) pivo, pšeničné pivo, ochucené pivo, černé pivo (pivo z praženého sladu).

(511) 32

(540)



(111) **385812**

(220) 04.01.2021

(320) 04.01.2021

(442) 03.03.2021

(151) 09.06.2021

(730) **BCom Consulting s.r.o.**, Neffova 1206/10, Praha 5, Řeporyje, 15500, CZ

(740) HARBER IP s.r.o., Dukelských hrdinů 567/52, Praha 7, Holešovice, 17000

(210) O-568839

(510) (5) potravní doplňky a dietetické přípravky, vitamínové přípravky, dietní doplňky pro lidskou potřebu, dietní doplňky k léčebnému použití, dietetické potraviny upravené k léčebným účelům, doplňky zdravé výživy pro osoby se zvláštními dietními požadavky, výživové doplňky, vitamínové a minerální doplňky; (35) maloobchodní prodej doplňků stravy, velkoobchodní prodej doplňků stravy, maloobchodní prodej dietetických přípravků, velkoobchodní prodej dietetických přípravků; (44) dietetické služby, nutriční poradenství, poradenství v oblasti výživy.

(511) 5, 35, 44

(540)

ProbiX combicare

- (111) **385813**
(220) 05.01.2021
(320) 05.01.2021
(442) 03.03.2021
(151) 09.06.2021
(730) **Tajga Trading Estate s.r.o.**, Gotthardská 25/7, Praha 6, Bubeneč, 16000, CZ
(210) O-568851
(591) Barevná
(510) (41) vzdělávací služby; (44) kompletní služby ve sféře zdraví a krásy pro osoby a zvířata (kadeřnictví, holičství, manikúra, pedikúra, masáže, kosmetologie, dermatologie).
(511) 41, 44
(540)



- (111) **385814**
(220) 05.01.2021
(320) 05.01.2021
(442) 03.03.2021
(151) 09.06.2021
(730) **Hude Pavel Ing. arch.**, Cihlářská 26, Brno, 60200, CZ
(210) O-568857
(510) (35) reklama, propagace, kancelářské práce; (36) služby v oblasti nemovitostí; (37) stavební služby; (42) projektování ve výstavbě, návrhy interiérů a exteriérů, architektonická činnost, projektování, průmyslový design.
(511) 35, 36, 37, 42
(540)



- (111) **385815**
(220) 08.01.2021
(320) 08.01.2021
(442) 03.03.2021
(151) 09.06.2021
(730) **Lacuna S.A.**, Paraguay 1246, Montevideo, UY
(740) Vsetečka Zelený Švorčík a partneři, advokátní a patentová kancelář, JUDr. Michal Havlík, Hálkova 1406/2, Praha 2, Nové Město, 12000
(210) O-568922
(510) (10) přístroje, nástroje a zařízení pro lékařské použití, zařízení a hřebeny pro léčbu a prevenci zavřívání, lékařská zařízení, konkrétně hřebeny pro léčbu, odstranění a hubení vši a jejich vajíček na lídech.
(511) 10

(540) **NIT FREE TERMINATOR**

- (111) **385816**
(220) 08.01.2021
(320) 08.01.2021
(442) 03.03.2021
(151) 09.06.2021
(730) **We Make Media, s. r. o.**, Italská 1583/24, Praha 2, Vinohrady, 12000, CZ
(740) Advokátní kancelář Ulrych, JUDr. Pavel Ulrych, advokát, Letohradská 755/50, Praha 7, Holešovice, 17000
(210) O-568924
(510) (9) stahovatelné elektronické publikace; (16) brožury, časopisy (periodika), katalogy, knihy, příručky (návod), oběžníky, tiskoviny, tištěné publikace, učební pomůcky; (41) akademie (vzdělávání), dálkové vzdělávání, on-line vydávání elektronických knih a časopisů, pořádání a vedení konferencí, pořádání a vedení seminářů, pořádání a vedení sympozií, předávání know-how (odborné vzdělávání), školní vzdělávání, vydávání knih vydávání textů (s výjimkou reklamních), výuka, vzdělávací služby.
(511) 9, 16, 41
(540) **Thomayerova sbírka**

- (111) **385817**
(220) 08.01.2021
(320) 08.01.2021
(442) 03.03.2021
(151) 09.06.2021
(730) **Movit energy s.r.o.**, Pobřežní 249/46, Praha 8, Karlín, 18600, CZ
(740) Legitas advokátní kancelář s.r.o., Mgr. Petra Stupková, Na Zderaze 1275/15, Praha 2, Nové Město, 12000
(210) O-568927
(510) (5) potravinové doplňky, potravinové doplňky na podporu fyzické zdatnosti a vytrvalosti, potravinové doplňky pro lidskou spotřebu, nikoli pro léčebné účely, doplňky stravy pro neléčebné účely, minerální doplňky stravy, vitaminové přípravky jako doplňky stravy, bílkovinné doplňky stravy, antioxidační doplňky stravy, doplňky stravy s kyselinou listovou; (32) nealkoholické nápoje obohacené vitaminy a minerálními solemi, nealkoholické nápoje obohacené o vitaminy, nápoje iontové, energetické nápoje, energetické nápoje obsahující kofein.
(511) 5, 32
(540) **Dr. Booster**

- (111) **385818**
(220) 08.01.2021
(320) 08.01.2021
(442) 03.03.2021
(151) 09.06.2021
(730) **VOXELMUSIC s.r.o.**, Tovačovská 192, Dub nad Moravou, 78375, CZ
(740) Ing. Petr Soukup, tř. Svobody 43/39, Olomouc, 77900
(210) O-568928
(510) (3) výrobky kosmetické a voňavkářské, bylinné kosmetické přípravky, mýdla tuhá i tekutá, parfumerie, vonné oleje, éterické esence a silice, koupelové soli, výtažky z květin pro parfumerii, tělové krémy, mléka, gely, emulze, séra, vody a deodoranty pro osobní potřebu, toaletní přípravky, vlasové a ústní vody, zubní pasty, prášky, gely a vodičky pro čištění a ošetřování zubů (neléčivé), šampóny tělové i vlasové, prostředky pro mytí a ošetřování rukou a vlasů, kondicionéry, pomády, tužidla, spreje, laky, laky na nehty, prostředky pro ošetřování pokožky a odličování, krémy, gely a oleje na a po opalování, masážní krémy a emulze (neléčivé), regenerační krémy a vody (neléčivé), vody, krémy, másla a pěny na holení, krémy a balzámy po holení, vata a výrobky z vaty pro kosmetické účely, kosmetické tampóny, polštářky a tyčinky, kosmetické tužky, pemza, líčidla včetně líčidel pro oči, řasenky, stíny, práškové kosmetické pudry, zásypové pudry (neléčivé), pudry pro batolata, vlasové pudry, koupelové pudry (neléčivé), lesky, umělé nehty, dekorativní ozdoby na nehty, nehtové doplňky, dětská kosmetika, prostředky namáčeční, mýdlové, saponátové, bezfosfátové, prací prostředky, bělicí přípravky, prostředky na odbarvování, moření a parfémování prádla, avivážní prostředky, přípravky na odmašťování, drhnutí, leštění a broušení, čistící přípravky, prostředky k čištění sporáků, prostředky k čištění sanitární techniky, vonná dřeva, vonné sáčky do prádla, vlhčené hygienické a čistící utěrky, kapesníky a ručníky, antistatické

přípravky; (4) svíčky a vonné svíčky; (5) výrobky farmaceutické a parafarmaceutické, vitamíny, léčivé přípravky pro lidi a zvířata obsahující minerály a stopové prvky, dietní a nutriční přípravky pro léčebné účely, medicínální sirupy, kombinované přípravky vitamínů, minerálů, stopových prvků a bylinných výtažků, potravinové doplňky i obohacené vitamíny nebo minerály nebo stopovými prvky, vitamínové přípravky, multivitaminové preparáty, minerály a multiminerálové preparáty (s léčebnými účinky), léčivé bylinné čaje, léčivé rostliny, dietetické látky upravené pro lékařské účely, bílkovinné přípravky nebo potrava pro lékařské účely, léčivé bylinné výtažky nebo sirupy, vitamínová výživa ve formě koncentrátů a proteinové koncentráty jako výživné přísady k potravinám (s léčebnými účinky), léčivé cukrářské výrobky a cukrovinky s léčivými účinky, přípravky a poživatiny obsahující biologické katalyzátory pro fyzicky aktivní osoby, sportovce a rekonvalescenty, posilující poživatiny, extrakty a potraviny pro zvláštní výživu, dietetické a diabetické poživatiny a potraviny pro zvláštní výživu, potravní doplňky pro posílení imunity organismu a zlepšení zdraví v tuhém i tekutém stavu ve formě práškových směsí, kapek, sirupů, gelů, past, tablet, šumivých tablet, pastilek, dražé, tobolek, kapslí, bonbónů, želé, prášků, vše výše uvedené pro léčebné účely, diabetické a dietetické nápoje pro léčebné účely, přírodní pramenité a kojenecké vody pro léčebné účely, obohacené vitamínové nápoje a koncentráty pro léčebné účely, potravní doplňky rostlinného i živočišného původu ne pro léčebné účely; (14) amulety, bižuterie a ozdoby, brože (šperky), řetízky (šperky), šperky, hodinářské výrobky, nekožené pásky k hodinkám, příslušenství k hodinkám, řemínky k hodinkám z kovu, kůže nebo z plastu, dárková pouzdra na hodinářské výrobky, klenotnice (schránky či krabičky), kryty na hodinky, pouzdra na manžetové knoflíky, pouzdra na hodinky a hodiny, kroužky na klíče a přívěsky ke klíčům, řetízky na klíče; (16) tiskoviny, tištěné reklamní materiály, formuláře (tištěné), informační brožury, fotografie, plakáty, katalogy, kalendáře, mapy, piktoqramy, grafické reprodukce, štítky z papíru nebo lepenky, samolepky (papírnícké zboží); (25) oděvy, baseballové čepice, čapky, čepice (pokrývky hlavy), cyklistické čepice, kapuce, kšiltky, kukly, lyžařské čepice, pletené čepice, šátky, sportovní čepice, vlněné čepice, bombery, bundy, cyklistická trička, cyklistické krátké kalhoty, cyklistické šortky, dámská krátká přiléhavá trička, dámské kabáty, dámské oděvy, dámské šaty, džínové oděvy, džíny, funkční spodní prádlo, kabáty, kalhoty, kombinézy, košile, kostýmy, obleky, kožené pásky, kožené oděvy, látkové opasky, legíny, manžety, mikiny, mikiny s kapucí, nepromokavé oděvy, oblečení pro volný čas, oděvy pro cyklisty, oděvy pro motoristy, oděvy z kožešin, oděvy pro sport, opasky, overaly, pásky, pletené oděvy, pletené rukavice, pletené oděvní výrobky, úplety, ponožky a punčochy, pulovry, pytle na oděvy, reflexní bundy, rukavice, rukavice pro cyklisty, šály, saka, šaty, šortky, spodní prádlo, sukně, svetry, tepláky, tílka, trička, vesty, větrovky, sportovní pokrývky hlavy (jiné než helmy), obuv, sportovní obuv; (35) maloobchodní a velkoobchodní činnost v oblasti obchodu s výrobky uvedenými shora ve tř. 3, 4, 5, 14, 16, 25, export a import výrobků, provozování e-shopu, reklamní činnost, zprostředkovatelské obchodní služby, psaní reklamních textů, přímá poštovní reklama, vydávání reklamních textů, pronájem reklamních ploch, pronájem reklamního materiálu, online reklama v počítačové reklamní síti, předvádění zboží, marketing, průzkum trhu a marketingové studie, pořádání výstav pro obchodní či reklamní účely, profesionální obchodní poradenství, aktualizace a údržba dat v počítačových databázích, sběr údajů do počítačových databází, systematizace údajů do počítačových databází.

(511) 3, 4, 5, 14, 16, 25, 35

(540)

Bergamoss

(111) **385819**

(220) 08.01.2021

(320) 08.01.2021

(442) 03.03.2021

(151) 09.06.2021

(730) **Etcetera Business and Tourism, s.r.o.**, Dlouhá 715/38, Praha 1, Staré Město, 11000, CZ

(210) O-568936

(510) (9) mobilní aplikace, mobilní aplikace ke stažení pro použití s nositelnými počítačovými zařízeními, software ke stažení ve formě mobilní aplikace pro dodávání a objednávání jídel, software ke stažení ve formě mobilní aplikace pro dodávání a objednávání jídel z virtuálních kuchyní, počítačový software

pro mobilní aplikace umožňující interakci a rozhraní mezi vozidly a mobilními zařízeními, aplikace ke stažení pro použití s mobilními zařízeními, mobilní aplikace ke stažení pro správu informací, mobilní aplikace ke stažení pro přenos informací, software a aplikace pro mobilní zařízení, vzdělávací mobilní aplikace, nahráný obsah (počítačové programy, data a informace), aplikační software, software pro komunikaci, vytváření sítí a sociální sítě, software pro správu dat a souborů a databázový software, mobilní aplikace ke stažení pro správu dat, kancelářské a podnikové aplikace, software pro webové aplikace a servery, navigační software.

(511) 9

(540)

MyCookAround

(111) **385820**

(220) 08.01.2021

(320) 08.01.2021

(442) 03.03.2021

(151) 09.06.2021

(730) **Etcetera Business and Tourism, s.r.o.**, Dlouhá 715/38, Praha 1, Staré Město, 11000, CZ

(210) O-568939

(510) (9) mobilní aplikace, vzdělávací mobilní aplikace, mobilní aplikace pro objednávání taxi, software a aplikace pro mobilní zařízení, mobilní aplikace ke stažení pro objednávání taxi, mobilní aplikace ke stažení pro správu dat, mobilní aplikace ke stažení pro přenos dat, mobilní aplikace ke stažení pro přenos informací, mobilní aplikace ke stažení pro správu informací, aplikace ke stažení pro použití s mobilními zařízeními, počítačový software pro mobilní aplikace umožňující interakci a rozhraní mezi vozidly a mobilními zařízeními, mobilní aplikace ke stažení pro použití s nositelnými počítačovými zařízeními, software ke stažení ve formě mobilní aplikace pro dodávání a objednávání jídel, software ke stažení ve formě mobilní aplikace pro dodávání a objednávání jídel z virtuálních kuchyní, nahráný obsah (počítačové programy, data a informace), aplikační software, software pro správu dat a souborů a databázový software, kancelářské a podnikové aplikace, software pro webové aplikace a servery.

(511) 9

(540)

SwapAround

(111) **385821**

(220) 08.01.2021

(320) 08.01.2021

(442) 03.03.2021

(151) 09.06.2021

(730) **NN Investment Partners C.R., a.s.**, Bozděchova 344/2, Praha 5, Smíchov, 15000, CZ

(210) O-568940

(510) (36) finanční a peněžní služby a bankovní služby, investiční služby, finanční služby správy investic, finanční služby týkající se investic, investice do podílových fondů, investiční management, investiční služby poskytované soukromým klientům, investování peněžních prostředků, management aktiv a investic, management portfolia, podílové fondy, poradenské služby v oblasti otevřených podílových fondů, řízení investičního portfolia, sjednávání investic, služby týkající se plánování v oblasti akcií, služby v oblasti investování peněz, distribuce podílových fondů, správa portfolií cenných papírů, investiční poradenství, služby v oblasti finanční analýzy a průzkumu, finanční poradenství v oblasti investic, správa cenných papírů.

(511) 36

(540)



- (111) **385822**
(220) 08.01.2021
(320) 08.01.2021
(442) 03.03.2021
(151) 09.06.2021
(730) **NN Investment Partners C.R., a.s.**, Bozděchova 344/2, Praha 5, Smíchov, 15000, CZ
(210) O-568941
(591) Barevná
(510) (36) finanční a peněžní služby a bankovní služby, investiční služby, finanční služby správy investic, finanční služby týkající se investic, investice do podílových fondů, investiční management, investiční služby poskytované soukromým klientům, investování peněžních prostředků, management aktiv a investic, management portfolia, podílové fondy, poradenské služby v oblasti otevřených podílových fondů, řízení investičního portfolia, sjednávání investic, služby týkající se plánování v oblasti akcií, služby v oblasti investování peněz, distribuce podílových fondů, správa portfolií cenných papírů, investiční poradenství, služby v oblasti finanční analýzy a průzkumu, finanční poradenství v oblasti investic, správa cenných papírů.
(511) 36
(540)



- (111) **385823**
(220) 08.01.2021
(320) 08.01.2021
(442) 03.03.2021
(151) 09.06.2021
(730) **NN Investment Partners C.R., a.s.**, Bozděchova 344/2, Praha 5, Smíchov, 15000, CZ
(210) O-568942
(510) (36) finanční a peněžní služby a bankovní služby, investiční služby, finanční služby správy investic, finanční služby týkající se investic, investice do podílových fondů, investiční management, investiční služby poskytované soukromým klientům, investování peněžních prostředků, management aktiv a investic, management portfolia, podílové fondy, poradenské služby v oblasti otevřených podílových fondů, řízení investičního portfolia, sjednávání investic, služby týkající se plánování v oblasti akcií, služby v oblasti investování peněz, distribuce podílových fondů, správa portfolií cenných papírů, investiční poradenství, služby v oblasti finanční analýzy a průzkumu, finanční poradenství v oblasti investic, správa cenných papírů.
(511) 36
(540)



- (111) **385824**
(220) 08.01.2021
(320) 08.01.2021

- (442) 03.03.2021
(151) 09.06.2021
(730) **NN Investment Partners C.R., a.s.**, Bozděchova 344/2, Praha 5, Smíchov, 15000, CZ
(210) O-568943
(591) Barevná
(510) (36) finanční a peněžní služby a bankovní služby, investiční služby, finanční služby správy investic, finanční služby týkající se investic, investice do podílových fondů, investiční management, investiční služby poskytované soukromým klientům, investování peněžních prostředků, management aktiv a investic, management portfolia, podílové fondy, poradenské služby v oblasti otevřených podílových fondů, řízení investičního portfolia, sjednávání investic, služby týkající se plánování v oblasti akcií, služby v oblasti investování peněz, distribuce podílových fondů, správa portfolií cenných papírů, investiční poradenství, služby v oblasti finanční analýzy a průzkumu, finanční poradenství v oblasti investic, správa cenných papírů.
(511) 36
(540)



- (111) **385825**
(220) 12.01.2021
(320) 12.01.2021
(442) 03.03.2021
(151) 09.06.2021
(730) **PUBLICITA MONDO s.r.o.**, 8. pěšího pluku 2380, Frýdek-Místek, Místek, 73801, CZ
(210) O-568974
(510) (30) čaj, cukrovinky; (32) nealkoholické nápoje, ovocné nápoje a ovocné šťávy, sirupy a jiné přípravky pro přípravu nápojů.
(511) 30, 32
(540) **Čajoví medvídci**

- (111) **385826**
(220) 12.01.2021
(320) 12.01.2021
(442) 03.03.2021
(151) 09.06.2021
(730) **Jakubeková Vladimíra**, Sadová 167/3, Horní Jiřetín, 43543, CZ
(210) O-568976
(510) (25) sportovní oblečení, oblečení pro volný čas; (35) maloobchodní prodej oblečení.
(511) 25, 35
(540) **Star&Shine**

- (111) **385827**
(220) 13.01.2021
(320) 13.01.2021
(442) 03.03.2021
(151) 09.06.2021
(730) **KITL s.r.o.**, Pasiřská 3299/60, Jablonec nad Nisou, 46601, CZ
(740) **RETROPATENT s.r.o.**, Dobiášova 1246/29, Liberec, Liberec VI-Rochlice, 46006
(210) O-569003
(510) (32) minerální vody, šumivé nápoje a jiné nápoje nealkoholické, nápoje a šťávy ovocné, sirupy a jiné přípravky k zhotovování nápojů, limonády; (42)

vědecké a technické služby a související výzkum a projektování, průmyslová analýza a výzkum, průmyslový design, služby kontroly kvality a služby ověřování, služby techniků a vědců, kteří provádějí výzkum v oblasti vědy a techniky, především v oblasti potravinářství.

(511) 32, 42

(540)

Pavelace

(111) **385828**

(220) 13.01.2021

(320) 13.01.2021

(442) 03.03.2021

(151) 09.06.2021

(730) **Rohlík skillz s.r.o.**, Sokolovská 100/94, Praha 8, Karlín, 18600, CZ

(740) **HAVEL & PARTNERS s.r.o.**, advokátní kancelář, Mgr. Ivan Rámeš, Na Florenci 2116/15, Praha 1, Nové Město, 11000

(210) O-569010

(510) (29) maso, ryby, drůbež a zvěřina, masové výtahy, zavařované, mražené, sušené a vařené ovoce a zelenina, želé, džemy; (31) čerstvé ovoce a zelenina; (43) služby zajišťující stravování a nápoje.

(511) 29, 31, 43

(540)



(111) **385829**

(220) 13.01.2021

(320) 13.01.2021

(442) 03.03.2021

(151) 09.06.2021

(730) **Tylečková Petra Bc., MBA, LL.M.**, Na Jánské 1138/23, Ostrava, Slezská Ostrava, 71000, CZ

(740) **zaeRkované s.r.o.**, Vršovická 478/51, Praha 10, Vršovice, 10100

(210) O-569013

(510) (4) svíčky, vonné svíčky, parfémované svíčky, aromaterapeutické vonné svíčky, svíčky a knoty; (5) potravinové doplňky léčebné i neléčebné, přírodní léčivé prostředky, antioxidanty, léčivé vitamínové, minerální, bílkovinné a proteinové přípravky, vitaminy, potravinové doplňky obsahující stopové prvky, dietní a nutriční přípravky pro léčebné účely, výživové doplňky, potravinové doplňky a léčivé výživové extrakty používané pro výživu, výživové přípravky pro denní doplnění stravy (potravinové doplňky), proteinové výrobky a přípravky pro výživu (potravni doplňky), antioxidantní tablety, vitamínové tablety, šumivé vitamínové tablety; (44) fyzioterapie, meditace (služby), aromaterapie, terapeutické služby, služby masérské, odborná péče v oblasti relaxační terapie, služby v oblasti alternativní a čínské medicíny, poradenství v oblasti zdravého životního stylu (zdravá výživa, veganská a raw výživa), poradenství v oblasti detoxikačních programů, psychosomatické poradenství, kvantová terapie a kineziologie, poradenství v oblasti psychologických konstelací, poradenství v oblasti astropsychologie, služby péče o hygienu a krásu, poskytování veterinářských informací, odborné konzultační služby v oblasti veterinárních služeb.

(511) 4, 5, 44

(540)



(111) **385830**

(220) 13.01.2021

(320) 13.01.2021

(442) 03.03.2021

(151) 09.06.2021

(730) **CETIN a.s.**, Českomoravská 2510/19, Praha 9, Libeň, 19000, CZ

(210) O-569014

(591) Barevná

(510) (2) barvy, nátěry, laky, konverzační přípravky proti korozi a proti deterioraci dřeva, ředidla, inkousty pro tisk, značkování a rytecké práce; (4) maziva, přípravky pro pohlcování, zvlhčování a vázání prachu, paliva a osvětlovací látky; (6) kovové materiály pro stavebnictví a konstrukce, přenosné kovové budovy, neelektrické kabely a dráty z obecných kovů, kovové kontejnery pro skladování nebo přepravu; (9) přístroje a nástroje vědecké, výzkumné, geodetické, optické, přístroje a nástroje pro vážení, signalizaci, měření, kontrolu (dohled), detekci, testování, inspekci, výuku, zařízení a přístroje pro vedení, přepínání, přeměnu, akumulaci, regulaci nebo řízení distribuce nebo použití elektrického proudu, zařízení a nástroje pro záznam, přenos, reprodukci nebo zpracování zvuku, obrazu nebo dat, média se záznamem a stahovatelná média, počítačový software; (16) papír a lepenka, tiskárenské výrobky, potřeby pro vazbu knih, fotografie, papírnické zboží a kancelářské výrobky s výjimkou nábytku, lepidla pro kancelářské potřeby nebo pro domácnost, papírové instruktážní a výukové materiály, plastové archy, fólie a sáčky pro balení a obaly, tiskařské typy, štočky; (17) plastické hmoty a pryskyřice v extrudované formě pro použití ve výrobě, těsnící, ucpávací a izolační materiály, ohebná nekovová potrubí, trubky a hadice; (19) materiály ne z kovu, pro stavebnictví a konstrukci, neohebné trubky, ne z kovu, pro stavebnictví, přenosné stavby, ne z kovu; (35) reklama, propagace, řízení, organizace a administrativní obchodní činnosti, kancelářské práce; (37) provádění průmyslových, inženýrských, bytových a občanských staveb, výstavba, montáž, údržba, opravy a revize telekomunikačních, radiokomunikačních a datových strojů a zařízení, servis pro tuzemská i zahraniční telekomunikační a jiná zařízení, instalace, montáž, údržba, opravy a revize elektrických strojů, přístrojů a zařízení, instalace, montáž, údržba, opravy a revize měřicí a regulační techniky; (38) telekomunikační služby; (40) zpracování odpadových materiálů, recyklace odpadu; (41) vzdělávání, školení, zábava, sportovní a kulturní činnosti; (42) vědecké a technologické služby a k nim vztahující se výzkum a vývoj, průmyslová analýza, průmyslový výzkum a průmyslový design, kontrola kvality, služby ověřování, navrhování a vývoj počítačového hardware a softwaru, výzkum v oblasti telekomunikací, datových služeb a telekomunikačních technologií, navrhování (projektování), vývoj a analýza počítačových, telekomunikačních a datových systémů, pronájem počítačů, telekomunikačních přístrojů a přístrojů a zařízení na zpracování dat, monitoring telekomunikačních a datových systémů, technické konzultační služby v oblasti informačních technologií, výpočetní, telekomunikační a datové techniky, inženýrské služby v oblasti informačních, telekomunikačních a datových technologií, návrh a vývoj počítačového hardware a software, IT služby, služby počítačového programování a programátorské služby, obnova počítačových dat, poradenství v oblasti počítačového hardware a software, zálohování a kopírování počítačových programů, pronájem počítačů a datových přístrojů, tvorba, navrhování a vývoj počítačového software, instalace a údržba počítačového software, aktualizace počítačového software, pronájem počítačového software a hardware, převod (konverze) dat nebo dokumentů z fyzických nosičů na elektronické nosiče, převod (konverze) dat a počítačových programů (ne fyzická konverze), tvorba a správa webových stránek pro třetí osoby, webhosting, vývoj databází s marketingovými informacemi, informační, konzultační a poradenské služby týkající se výše uvedených služeb v této třídě.

(511) 2, 4, 6, 9, 16, 17, 19, 35, 37, 38, 40, 41, 42

(540)



(111) **385831**

(220) 14.01.2021

(320) 14.01.2021

(442) 03.03.2021

(151) 09.06.2021

(730) **FARMCZSYSTEM, s.r.o.**, Trojická 1910/7, Praha 2, Nové Město, 12800, CZ

(740) **JUDr. Tomáš Kučírek**, Petrská 1168/29, Praha 1, Nové Město, 11000

(210) O-569015

(510) (3) přípravky pro péči o kůži zvířat, kosmetické přípravky pro péči o zvířata;
(5) farmaceutické přípravky pro zvířata, léčivé přípravky na ošetření kůže
zvířat, farmaceutické přípravky pro péči o pokožku zvířat.

(511) 3, 5

(540)

DD Stop Spray

(111) **385832**

(220) 14.01.2021

(320) 14.01.2021

(442) 03.03.2021

(151) 09.06.2021

(730) **FARMCZSYSTEM, s.r.o.**, Trojická 1910/7, Praha 2, Nové Město,
12800, CZ

(740) JUDr. Tomáš Kučírek, Petrská 1168/29, Praha 1, Nové Město, 11000

(210) O-569016

(510) (3) přípravky pro péči o kůži zvířat, kosmetické přípravky pro péči o zvířata;
(5) farmaceutické přípravky pro zvířata, léčivé přípravky na ošetření kůže
zvířat, farmaceutické přípravky pro péči o pokožku zvířat.

(511) 3, 5

(540)

DD Stop Gel

(111) **385833**

(220) 13.01.2021

(320) 13.01.2021

(442) 03.03.2021

(151) 09.06.2021

(730) **AGENTURA VILLA DIANA s.r.o.**, Jenečská 227, Bělá pod Bezdězem,
29421, CZ

(740) Jindyne s.r.o., U Statku 77, Mnichovo Hradiště, Hněvousice, 29501

(210) O-569017

(510) (35) reklamní, marketingové a propagační služby, obchodní služby a informace pro spotřebitele, a to služby maloobchodu a velkoobchodu s potravinami, textilními výrobky, šperky a bižuterií, zvířaty, řemeslnými výrobky, uměleckými výrobky, zdravotnickými výrobky a pomůckami, sportovními potřebami, sportovním zbožím, oděvy, obuví, pokrývkami hlavy, kosmetickými výrobky, drogerií, parfumerií, elektronickými výrobky, hračkami, byty, domy a pozemky, zprostředkování smluv o nákupu a prodeji potravin, textilních výrobků, šperků a bižuterie, zvířat, řemeslných výrobků, uměleckých výrobků, zdravotnických výrobků a pomůček, sportovních potřeb, sportovního zboží, oděvů, obuví, pokrývek hlavy, kosmetických výrobků, drogerie, parfumerie, elektronických výrobků, hraček, bytů, domů a pozemků, poradenské služby v oblasti zprostředkování zboží a služeb, dražební služby, pronájem prodejních automatů, obchodní zprostředkování, služby v oblasti obchodních kontaktů, služby kolektivního nakupování, služby v oblasti komerčního hodnocení, služby v oblasti konkurence, služby generálního zastoupení, dovoz a vývoz, obchodní mediační a obchodní vyjednávací služby, objednávkové služby, služby v oblasti srovnávání cen, dodavatelské služby pro třetí osoby, služby předplatného, pomoc v obchodní a podnikatelské činnosti, management a administrativní služby, obchodní analýzy, obchodní průzkum a obchodní informační služby, půjčování a pronájem v souvislosti s výše uvedenými službami, zahrnuté v této třídě a poradenství, konzultační a informační činnost týkající se výše uvedených služeb, zahrnuté v této třídě; (41) vydavatelská činnost a zpravodajství, služby v oblasti vzdělávání, zábavy a sportu, překladatelské a tlumočnické služby, půjčování a pronájem v souvislosti s výše uvedenými službami, zahrnuté v této třídě, poradenství, konzultační a informační činnost týkající se uvedených služeb, zahrnuté v této třídě; (42) služby v oblasti informačních technologií, a to vývoj softwaru, programování a implementace softwaru, vývoj počítačového hardwaru, webhostingové služby a software jako služba a pronájem softwaru, pronájem počítačového hardwaru a počítačového vybavení, konzultační, poradenské a informační služby v oblasti informačních technologií, služby zabezpečení, ochrany a obnovy v oblasti informačních technologií, služby kopírování a konverze dat, služby kódování dat, počítačové analýzy a počítačová diagnostika, výzkum, vývoj a zavádění počítačů a počítačových systémů, správa počítačových projektů, vytěžování dat, služby v oblasti digitálních vodoznaků, služby v oblasti počítačů, technické služby v oblasti počítačů, služby v oblasti počítačových sítí, aktualizace paměťových bank počítačových systémů, služby v oblasti přesunu dat, aktualizace webových stránek pro třetí osoby, monitorování počítačových systémů pomocí vzdáleného přístupu, návrhářství, půjčování a pronájem v souvislosti s výše uvedenými službami, zahrnuté v této třídě a

poradenství, konzultační a informační činnost týkající se uvedených služeb, zahrnuté v této třídě; (43) dočasné ubytování, poskytování jídla a nápojů, půjčování a pronájem v souvislosti s výše uvedenými službami, zahrnuté v této třídě a poradenství, konzultační a informační činnost týkající se uvedených služeb, zahrnuté v této třídě.

(511) 35, 41, 42, 43

(540)

AGEDIPS

(111) **385834**

(220) 14.01.2021

(320) 14.01.2021

(442) 03.03.2021

(151) 09.06.2021

(730) **AGENTURA VILLA DIANA s.r.o.**, Jenečská 227, Bělá pod Bezdězem,
29421, CZ

(740) Jindyne s.r.o., U Statku 77, Mnichovo Hradiště, Hněvousice, 29501

(210) O-569023

(591) Barevná

(510) (35) reklamní, marketingové a propagační služby, obchodní služby a informace pro spotřebitele, a to služby maloobchodu a velkoobchodu s potravinami, textilními výrobky, šperky a bižuterií, zvířaty, řemeslnými výrobky, uměleckými výrobky, zdravotnickými výrobky a pomůckami, sportovními potřebami, sportovním zbožím, oděvy, obuví, pokrývkami hlavy, kosmetickými výrobky, drogerií, parfumerií, elektronickými výrobky, hračkami, byty, domy a pozemky, zprostředkování smluv o nákupu a prodeji potravin, textilních výrobků, šperků a bižuterie, zvířat, řemeslných výrobků, uměleckých výrobků, zdravotnických výrobků a pomůček, sportovních potřeb, sportovního zboží, oděvů, obuví, pokrývek hlavy, kosmetických výrobků, drogerie, parfumerie, elektronických výrobků, hraček, bytů, domů a pozemků, poradenské služby v oblasti zprostředkování zboží a služeb, dražební služby, pronájem prodejních automatů, obchodní zprostředkování, služby v oblasti obchodních kontaktů, služby kolektivního nakupování, služby v oblasti komerčního hodnocení, služby v oblasti konkurence, služby generálního zastoupení, dovoz a vývoz, obchodní mediační a obchodní vyjednávací služby, objednávkové služby, služby v oblasti srovnávání cen, dodavatelské služby pro třetí osoby, služby předplatného, pomoc v obchodní a podnikatelské činnosti, management a administrativní služby, obchodní analýzy, obchodní průzkum a obchodní informační služby, půjčování a pronájem v souvislosti s výše uvedenými službami, zahrnuté v této třídě a poradenství, konzultační a informační činnost týkající se výše uvedených služeb, zahrnuté v této třídě; (41) vydavatelská činnost a zpravodajství, služby v oblasti vzdělávání, zábavy a sportu, překladatelské a tlumočnické služby, půjčování a pronájem v souvislosti s výše uvedenými službami, zahrnuté v této třídě, poradenství, konzultační a informační činnost týkající se výše uvedených služeb, zahrnuté v této třídě; (42) služby v oblasti informačních technologií, a to vývoj softwaru, programování a implementace softwaru, vývoj počítačového hardwaru, webhostingové služby a software jako služba a pronájem softwaru, pronájem počítačového hardwaru a počítačového vybavení, konzultační, poradenské a informační služby v oblasti informačních technologií, služby zabezpečení, ochrany a obnovy v oblasti informačních technologií, služby kopírování a konverze dat, služby kódování dat, počítačové analýzy a počítačová diagnostika, výzkum, vývoj a zavádění počítačů a počítačových systémů, správa počítačových projektů, vytěžování dat, služby v oblasti digitálních vodoznaků, služby v oblasti počítačů, technické služby v oblasti počítačů, služby v oblasti počítačových sítí, aktualizace paměťových bank počítačových systémů, služby v oblasti přesunu dat, aktualizace webových stránek pro třetí osoby, monitorování počítačových systémů pomocí vzdáleného přístupu, návrhářství, půjčování a pronájem v souvislosti s výše uvedenými službami, zahrnuté v této třídě a poradenství, konzultační a informační činnost týkající se výše uvedených služeb, zahrnuté v této třídě; (43) dočasné ubytování, poskytování jídla a nápojů, půjčování a pronájem v souvislosti s výše uvedenými službami, zahrnuté v této třídě a poradenství, konzultační a informační činnost týkající se uvedených služeb, zahrnuté v této třídě.

(511) 35, 41, 42, 43

(540)



- (111) **385835**
(220) 14.01.2021
(320) 14.01.2021
(442) 03.03.2021
(151) 09.06.2021
(730) AICRA, s.r.o., Basilejské náměstí 1807/3, Praha 3, Žižkov, 13000, CZ
(740) Mgr. PETR ŽIŽKA, advokátní kancelář, Mgr. Petr Žižka, Sedláčkova 209/16, Plzeň, Vnitřní Město, 30100
(210) O-569025
(591) Barevná
(510) (7) průmysloví roboti, průmysloví roboti k použití při výrobě, robotické manipulační přístroje, robotické mechanismy pro dopravu, automatizované montážní stroje, manipulační zařízení (stroje) k průmyslovému použití, mechanická zařízení na systémové řízení, mechanicky ovládané nástroje, motory, hnací stroje a části strojů, ovládací mechanismy strojů a motorů; (9) nahraný obsah (počítačové programy, data a informace), interaktivní software založený na umělé inteligenci, počítačový software pro inteligentní domácnost, software pro strojové učení, software virtuálního asistenta, software pro monitorování, analýzu, kontrolu a provádění operací ve fyzickém světě, aplikační software pro robota, asistenční software, počítačový software na ovládání samoobslužných terminálů, počítačový software pro automatizaci v továrnách, počítačový software pro vzdálené ovládání kancelářských strojů a vybavení, software na ovládání procesu, software na řízení průmyslových procesů, software pro automatizaci robotických procesů (RPA), software pro inteligentní výrobu, software pro ovládání a řízení prvků integrovaných obvodů, software pro ovládání pohybu, software pro plánování, integraci a optimalizaci aplikací pro inteligentní města, software pro počítačem podporované inženýrství (CAE), software pro počítačovou podporu obrábění (CAM), software pro průmyslovou automatizaci, software pro řízení strojů, obslužný, bezpečnostní a šifrovací software, systémový software a firmware a software a firmware pro systémovou podporu, software pro webové aplikace a servery, navigační, řídicí, sledovací, zaměřovací a kartografická zařízení, měřicí, detekční, monitorovací a kontrolní zařízení, software pro řízení mobilních zařízení, software pro řízení pracovních postupů, software pro řízení pracovních sil, integrační software pro řízení segmentů, programy pro řízení počítačových sítí, počítačové programy pro řízení projektů, software pro řízení podnikových procesů (BPM), middleware pro řízení softwarových funkcí v elektronických zařízeních, operační systémy; (42) služby v oblasti informačních technologií, analýzy počítačových systémů, konzultační, poradenské a informační služby v oblasti informačních technologií, navrhování a vývoj bezdrátových přístrojů pro přenos dat, počítačové analýzy, služby v oblasti počítačového designu a programování, správa projektů v oblasti informačních technologií, vývoj softwaru, programování a implementace softwaru, vývoj počítačového hardwaru, návrh, vývoj a implementace softwaru, diagnostika problémů počítačového hardwaru prostřednictvím použití softwaru.
(511) 7, 9, 42
(540)



- (111) **385836**
(220) 14.01.2021
(320) 14.01.2021
(442) 03.03.2021

- (151) 09.06.2021
(730) **Brnopolis z.s.**, Veveří 456/9, Brno, 60200, CZ
(740) JUDr. Jitka Rosenbachová, advokát, Veveří 456/9, Brno, 60200
(210) O-569029
(510) (35) reklamní, marketingové a propagační služby, služby styku s veřejností, organizace veletrhů a výstav pro reklamní účely, optimalizace vyhledávačů pro účely podpory prodeje služeb, služby obchodní pomoci, kancelářské práce se zaměřením na vyhledávání údajů pro jiné osoby; (41) překladatelské a tlumočnické služby, pořádání a vedení konferencí, kongresů, symposií a školení, pořádání společenských, kulturních a sportovních akcí, vydávání knih a textů; (45) osobní poradenství ve všech životních situacích, služby poskytované fyzickým osobám v souvislosti s jejich jednáními na úřadech a institucích.
(511) 35, 41, 45
(540)

Brnopolis

- (111) **385837**
(220) 14.01.2021
(320) 14.01.2021
(442) 03.03.2021
(151) 09.06.2021
(730) **H-FLOOR s.r.o.**, Svitavská 500/7, Blansko, 67801, CZ
(210) O-569035
(510) (37) pokládání podlahových krytin, výstavba podlah, broušení podlah.
(511) 37
(540)



- (111) **385838**
(220) 14.01.2021
(320) 14.01.2021
(442) 03.03.2021
(151) 09.06.2021
(730) **Smart Factory Group, s.r.o.**, Otradovická 737/23, Praha 4, Kamýk, 14200, CZ
(210) O-569040
(510) (9) elektronické diáře, elektronické osobní diáře; (16) kalendáře, kapesní kalendáře, trhací kalendáře, stolní kalendáře, nástěnné kalendáře, tištěné kalendáře, roční plánovací kalendáře, plánovací kalendáře (tiskoviny), stojany na stolní kalendáře, diáře, plánovací diář, kapesní diáře, stolní diáře, zápisníky (notesy), poznámkové bloky, trhací bloky, kroužkové bloky, sešity, školní sešity, notové sešity, hudební sešity, dětské pracovní sešity, sešity na kreslení, sešity na zapisování výsledků, pracovní sešity s nálepkami, sešity na psaní, cvičební sešity, nástěnné plánovače, tiskoviny, námořní deníky (tiskoviny), knihy hostů, fotoalba a alba pro sběratele, tiskárenské potřeby a potřeby pro vázání knih, fotoalba, mini fotoalba, malá alba na fotografie (fotoalba), knihy.
(511) 9, 16
(540)

myonlymy

- (111) **385839**
(220) 14.01.2021
(320) 14.01.2021
(442) 03.03.2021
(151) 09.06.2021
(730) **Lašková Dana**, Kaštanová 1160, Sušice, Sušice II, 34201, CZ

- (740) PatOZ - patentová kancelář, Mgr. Pavel Panák, Ječná 243/39a, Praha 2, Nové Město, 12000
(210) O-569043
(510) (25) oděvy a oděvní doplňky spadající do této třídy, pokrývky hlavy, kloboučnické zboží, oblečení pro volný čas a sport, plavky a plážové oblečení, čelenky, rukavice, šátky, pásky, pletené zboží (oděvy), punčochy, obuv; (35) maloobchodní a velkoobchodní nákup a prodej, zásilkové obchodní služby, elektronický obchod (e-shop) prostřednictvím internetu nebo jiné počítačové sítě, zprostředkovatelská obchodní činnost, vše s výrobky uvedenými výše ve třídě 25; (42) módní návrhářství, navrhování oděvů, módních doplňků, kloboučnického zboží, obuvi, navrhování potisků, umělecký design, designérská a výtvarná činnost, informační, poradenské a konzultační služby v oblasti výše uvedených služeb ve třídě 42.
(511) 25, 35, 42
(540)

- (111) **385840**
(220) 14.01.2021
(320) 14.01.2021
(442) 03.03.2021
(151) 09.06.2021
(730) **Lašková Dana**, Kaštanová 1160, Sušice, Sušice II, 34201, CZ
(740) PatOZ - patentová kancelář, Mgr. Pavel Panák, Ječná 243/39a, Praha 2, Nové Město, 12000
(210) O-569044
(510) (25) oděvy a oděvní doplňky spadající do této třídy, pokrývky hlavy, kloboučnické zboží, oblečení pro volný čas a sport, plavky a plážové oblečení, čelenky, rukavice, šátky, pásky, pletené zboží (oděvy), punčochy, obuv; (35) maloobchodní a velkoobchodní nákup a prodej, zásilkové obchodní služby, elektronický obchod (e-shop) prostřednictvím internetu nebo jiné počítačové sítě, zprostředkovatelská obchodní činnost, vše s výrobky uvedenými výše ve třídě 25; (42) módní návrhářství, navrhování oděvů, módních doplňků, kloboučnického zboží, obuvi, navrhování potisků, umělecký design, designérská a výtvarná činnost, informační, poradenské a konzultační služby v oblasti výše uvedených služeb ve třídě 42.
(511) 25, 35, 42
(540)

- (111) **385841**
(220) 15.01.2021
(320) 15.01.2021
(442) 03.03.2021
(151) 09.06.2021
(730) **Fitness Revolution s.r.o.**, náměstí 14. října 1307/2, Praha 5, Smíchov, 15000, CZ
(740) PatOZ - patentová kancelář, Mgr. Pavel Panák, Ječná 243/39a, Praha 2, Nové Město, 12000
(210) O-569065
(510) (5) potravinové doplňky léčebné i neléčebné, potravinové doplňky sloužící ke zlepšení fyzického zdraví, vitamínové, minerální, bílkovinné a proteinové přípravky pro léčebné i neléčebné účely; (25) oděvy a oděvní doplňky spadající do této třídy, pokrývky hlavy, obuv, sportovní obuv,

sportovní oblečení, sportovní termoblečení, čelenky, ponožky, návleky na ruce a nohy, pláštěnky, rukavice, pásky, pletené zboží (oděvy); (28) sportovní vybavení, vybavení a pomůcky pro sportovní trénink, potřeby pro gymnastiku a sport, které nejsou uvedeny v jiných třídách, hry, hračky; (35) maloobchodní a velkoobchodní nákup a prodej, zásilkové obchodní služby, elektronický obchod (e-shop) prostřednictvím internetu nebo jiné počítačové sítě, zprostředkovatelská činnost, vše s výrobky uvedenými výše ve třídách 5, 25 a 28, podnikové poradenství a obchodní management, pomoc při řízení obchodní činnosti, poradenství při vedení podniků, marketing, reklamní, marketingové a propagační služby, řízení a organizace podniku, pomoc při podnikání, franchising a masterfranchising; (41) vzdělávání, výchova, sportovní a kulturní aktivity, tělesná výchova, instruktážní výchova, výchovný výcvik, služby osobního trenéra - fitness trénink, provozování tělovýchovných a sportovních zařízení a organizování sportovní činnosti, služby klubů zdraví (zdravotní a kondiční cvičení), organizování zdravotního a kondičního cvičení a kurzů fitness, pronájem fitness, wellness a sportovních zařízení, poskytování tělovýchovných a sportovních služeb, služby osobních trenérů, organizování, pořádání a vedení sportovních akcí, kurzů a seminářů, půjčování sportovního vybavení, vydavatelská a nakladatelská činnost, elektronické publikování se zaměřením na fitness a zdravý životní styl, informační, poradenské a konzultační služby v oblasti výše uvedených služeb ve třídě 41; (44) lékařské služby v oblasti sportu, rehabilitační služby, fyzioterapie, masáže, služby péče o hygienu a krásu, lékařské diagnostické služby (testování a analýzy), informační, poradenské a konzultační služby v oblasti výše uvedených služeb ve třídě 44, informační, poradenské a konzultační služby v oblasti výživy; (45) udělování licencí v oboru tělovýchovy, fitness, péče o tělo a zdraví, fyzioterapie.

- (511) 5, 25, 28, 35, 41, 44, 45
(540)

BODYBODY

- (111) **385842**
(220) 15.01.2021
(320) 15.01.2021
(442) 03.03.2021
(151) 09.06.2021
(730) **Fitness Revolution s.r.o.**, náměstí 14. října 1307/2, Praha 5, Smíchov, 15000, CZ
(740) PatOZ - patentová kancelář, Mgr. Pavel Panák, Ječná 243/39a, Praha 2, Nové Město, 12000
(210) O-569066
(591) Barevná
(510) (5) potravinové doplňky léčebné i neléčebné, potravinové doplňky sloužící ke zlepšení fyzického zdraví, vitamínové, minerální, bílkovinné a proteinové přípravky pro léčebné i neléčebné účely; (25) oděvy a oděvní doplňky spadající do této třídy, pokrývky hlavy, obuv, sportovní obuv, sportovní oblečení, sportovní termoblečení, čelenky, ponožky, návleky na ruce a nohy, pláštěnky, rukavice, pásky, pletené zboží (oděvy); (28) sportovní vybavení, vybavení a pomůcky pro sportovní trénink, potřeby pro gymnastiku a sport, které nejsou uvedeny v jiných třídách, hry, hračky; (35) maloobchodní a velkoobchodní nákup a prodej, zásilkové obchodní služby, elektronický obchod (e-shop) prostřednictvím internetu nebo jiné počítačové sítě, zprostředkovatelská činnost, vše s výrobky uvedenými výše ve třídách 5, 25 a 28, podnikové poradenství a obchodní management, pomoc při řízení obchodní činnosti, poradenství při vedení podniků, marketing, reklamní, marketingové a propagační služby, řízení a organizace podniku, pomoc při podnikání, franchising a masterfranchising; (41) vzdělávání, výchova, sportovní a kulturní aktivity, tělesná výchova, instruktážní výchova, výchovný výcvik, služby osobního trenéra - fitness trénink, provozování tělovýchovných a sportovních zařízení a organizování sportovní činnosti, služby klubů zdraví (zdravotní a kondiční cvičení), organizování zdravotního a kondičního cvičení a kurzů fitness, pronájem fitness, wellness a sportovních zařízení, poskytování tělovýchovných a sportovních služeb, služby osobních trenérů, organizování, pořádání a vedení sportovních akcí, kurzů a seminářů, půjčování sportovního vybavení, vydavatelská a nakladatelská činnost, elektronické publikování se zaměřením na fitness a zdravý životní styl, informační, poradenské a konzultační služby v oblasti výše uvedených služeb ve třídě 41; (44) lékařské služby v oblasti sportu, rehabilitační služby, fyzioterapie, masáže, služby péče o hygienu a krásu, lékařské diagnostické služby (testování a analýzy), informační, poradenské a konzultační služby v oblasti výše uvedených služeb ve třídě 44, informační, poradenské a konzultační služby v oblasti výživy; (45) udělování licencí v oboru tělovýchovy, fitness, péče o tělo a zdraví, fyzioterapie.

(511) 5, 25, 28, 35, 41, 44, 45
(540)



(111) **385843**
(220) 16.01.2021
(320) 16.01.2021
(442) 03.03.2021
(151) 09.06.2021
(730) **Dobrá logopedie s.r.o.**, Sušilova 602/13, Brno, Veveří, 60200, CZ
(740) Mgr. Petra Dolejšová, advokátka, Karlovarská 1104/14b, Praha 6, Ruzyně, 16100
(210) O-569070
(510) (41) vytváření, vydávání a šíření výukových a vzdělávacích materiálů v jakékoliv formě, pořádání a vedení přednášek, kurzů, školení, seminářů a dalších vzdělávacích aktivit, vzdělávání, informace o vzdělávání, literární a publikační činnost, nakladatelství a služby s tím související, vše zejména v oblasti logopedie a příbuzných oborů; (42) návrh, údržba, aktualizace a vývoj software, software jako služba [saas], poskytování software pro logopedy či další odborníky z příbuzných oborů a jejich klienty, poskytování software pro komunikaci mezi logopedy či dalšími odborníky z příbuzných oborů a jejich klienty, poskytování vzdělávacího software pro podporu léčby uživatelů s narušenou komunikační schopností a souvisejícími poruchami, poskytování učební pomůcky v elektronické formě, poskytování dočasného používání webového softwaru, technická podpora týkající se software, vše zejména pro logopedické účely a účely příbuzných oborů; (44) logopedické služby, hlasová a řečová terapie.
(511) 41, 42, 44
(540)

Logapka

(111) **385844**
(220) 16.01.2021
(320) 16.01.2021
(442) 03.03.2021
(151) 09.06.2021
(730) **Dobrá logopedie s.r.o.**, Sušilova 602/13, Brno, Veveří, 60200, CZ
(740) Mgr. Petra Dolejšová, advokátka, Karlovarská 1104/14b, Praha 6, Ruzyně, 16100
(210) O-569074
(510) (41) vytváření, vydávání a šíření výukových a vzdělávacích materiálů v jakékoliv formě, pořádání a vedení přednášek, kurzů, školení, seminářů a dalších vzdělávacích aktivit, vzdělávání, informace o vzdělávání, literární a publikační činnost, nakladatelství a služby s tím související, vše zejména v oblasti logopedie a příbuzných oborů; (42) návrh, údržba, aktualizace a vývoj software, software jako služba [saas], poskytování software pro logopedy či další odborníky z příbuzných oborů a jejich klienty, poskytování software pro komunikaci mezi logopedy či dalšími odborníky z příbuzných oborů a jejich klienty, poskytování vzdělávacího software pro podporu léčby uživatelů s narušenou komunikační schopností a souvisejícími poruchami, poskytování učební pomůcky v elektronické formě, poskytování dočasného používání webového softwaru, technická podpora týkající se software, vše zejména pro logopedické účely a účely příbuzných oborů; (44) logopedické služby, hlasová a řečová terapie.
(511) 41, 42, 44

(540)



(111) **385845**
(220) 18.01.2021
(320) 18.01.2021
(442) 03.03.2021
(151) 09.06.2021
(730) **ZR PRODUKT s.r.o.**, Veveslavínova 56/10, Plzeň, Vnitřní Město, 30100, CZ
(740) PatentCentrum Sedlák & Partners s.r.o., Okružní 2824, České Budějovice, České Budějovice 3, 37001
(210) O-569076
(510) (31) mulč, zahradnické mulče, kůra pro mulčování, surová kůra, travníky, travní porosty; (35) obchodní zprostředkovatelské služby prostřednictvím internetu (eshop) s chemickými přípravky pro průmysl, zemědělství i domácnosti, hnojiva a rostlinnými substráty, přípravky na úpravu půdy určené na podporu růstu zahradních produktů, přípravky na regulaci růstu rostlin, kompostem, aktivátorem kompostu, organickým kompostem, hnojem, zemědělskými algicidy, zemědělskými herbicidy, zemědělskými biocidy, zemědělskými pesticidy, zemědělskými insekticidy, zemědělskými fungicidy, přípravky na hubení roztočů, přípravky na hubení slímáků, přípravky pro hubení škůdců a hmyzu, mulčem, zahradnickým mulčem, kůrou pro mulčování, surovou kůrou, travníky, travními porosty, obchodní služby a informace pro spotřebitele, elektronické obchodní služby, a to poskytování informací o výrobcích prostřednictvím telekomunikačních sítí k reklamním a prodejním účelům, obchodní analýzy, obchodní průzkum a informační služby, reklamní, marketingové a propagační služby.
(511) 31, 35
(540)

Gapolis.cz

(111) **385846**
(220) 18.01.2021
(320) 18.01.2021
(442) 03.03.2021
(151) 09.06.2021
(730) **ZR PRODUKT s.r.o.**, Veveslavínova 56/10, Plzeň, Vnitřní Město, 30100, CZ
(740) PatentCentrum Sedlák & Partners s.r.o., Okružní 2824, České Budějovice, České Budějovice 3, 37001
(210) O-569077
(510) (31) mulč, zahradnické mulče, kůra pro mulčování, surová kůra, travníky, travní porosty; (35) obchodní zprostředkovatelské služby prostřednictvím internetu (eshop) s chemickými přípravky pro průmysl, zemědělství i domácnosti, hnojiva a rostlinnými substráty, přípravky na úpravu půdy určené na podporu růstu zahradních produktů, přípravky na regulaci růstu rostlin, kompostem, aktivátorem kompostu, organickým kompostem, hnojem, zemědělskými algicidy, zemědělskými herbicidy, zemědělskými biocidy, zemědělskými pesticidy, zemědělskými insekticidy, zemědělskými fungicidy, přípravky na hubení roztočů, přípravky na hubení slímáků, přípravky pro hubení škůdců a hmyzu, mulčem, zahradnickým mulčem, kůrou pro mulčování, surovou kůrou, travníky, travními porosty, obchodní služby a informace pro spotřebitele, elektronické obchodní služby, a to poskytování informací o výrobcích prostřednictvím telekomunikačních sítí k reklamním a prodejním účelům, obchodní analýzy, obchodní průzkum a informační služby, reklamní, marketingové a propagační služby.
(511) 31, 35

(540)



(730) **Ježková Blanka Mgr.**, Prokopova 261, Tábor, 39001, CZ
(210) O-569081
(591) Barevná
(510) (16) samolepky; (41) vydávání knih, konference - organizování a vedení.
(511) 16, 41
(540)



(111) **385847**

(220) 18.01.2021

(320) 18.01.2021

(442) 03.03.2021

(510) 09.06.2021

(730) **Horizon Sluncová s.r.o.**, Evropská 2758/11, Praha 6, Dejvice, 16000, CZ

(740) Bedrna a partneři s.r.o., advokátní kancelář, JUDr. Horčičková Lucie, Jednořadá 1051/53, Praha 6, Bubeneč, 16000

(210) O-569079

(510) (35) reklamní činnost a služby týkající se reklamy, propagační činnost, zprostředkovatelská činnost v oblasti reklamy; (36) developerská činnost v oblasti výkupu pozemků a prodeje a pronájmu bytů a budov, realitní činnost, správa nemovitostí, prodej a pronájem nemovitostí, zprostředkování prodeje nemovitostí, obchodování s nemovitostmi, investorská činnost v oblasti výstavby, činnost finančních poradců; (37) developerská činnost v oblasti stavebnictví, stavebnictví, stavitelství, rekonstrukce, stavební úpravy interiérů.

(511) 35, 36, 37

(540)



(111) **385850**

(220) 18.01.2021

(320) 18.01.2021

(442) 03.03.2021

(510) 09.06.2021

(730) **Dobrý spolek**, Ruská 1526/112, Praha 10, Vršovice, 10000, CZ

(740) Mgr. PETR ŽIŽKA, advokátní kancelář, Mgr. Petr Žižka, Sedláčkova 209/16, Plzeň, Vnitřní Město, 30100

(210) O-569086

(510) (18) tašky, tašky cestovní, batohy, zavazadla, peněženky a ostatní tašky v rámci této třídy; (25) pokrývky hlavy, barety, čepice, klobouky, obuv, oděvy, body [oděvy], bundy, dámské oděvy, dámské šaty, košile, mikiny, mikiny s kapucí, oblečení pro volný čas, pánské oděvy, pánská konfekce, pánské ponožky, ponožky, trička, trička s potiskem, trička [s krátkým rukávem]; (35) maloobchodní služby zaměřené na prodej oděvních doplňků, maloobchodní prodej oděvů, maloobchodní prodej oblečení, maloobchodní prodej vaků.

(511) 18, 25, 35

(540)



(111) **385848**

(220) 18.01.2021

(320) 18.01.2021

(442) 03.03.2021

(510) 09.06.2021

(730) **Diochi spol. s r.o.**, Průmyslová 1306/7, Praha 10, Hostivař, 10200, CZ

(740) JUDr. Tomáš Lejček MBA, Slezská 169/10, Praha 2, 12000

(210) O-569080

(510) (5) diagnostické přípravky a materiály; (10) elektrolékařské diagnostické nástroje, testovací přístroje pro diagnostické léčebné účely; (44) diagnostika chorob.

(511) 5, 10, 44

(540)

Diotestr

(111) **385851**

(220) 18.01.2021

(320) 18.01.2021

(442) 03.03.2021

(510) 09.06.2021

(730) **Symbols Group s.r.o.**, Jemnická 345/5, Praha 4, Michle, 14000, CZ

(210) O-569089

(510) (16) papír, papírové etikety, papírové visačky na dárky, samolepky, tiskoviny, diáře, kalendáře, letáky, brožury, psací potřeby; (25) oděvy, obuv, společenské oděvy, oděvy pro volný čas, spodní prádlo, pokrývky hlavy, plavky, župany, domácí oděvy, opasky, punčochové zboží; (26) příslušenství a doplňky oblečení (galanterie), šicí potřeby a ozdobné textilní výrobky.

(511) 16, 25, 26

(540)

Symbols

(111) **385849**

(220) 18.01.2021

(320) 18.01.2021

(442) 03.03.2021

(510) 09.06.2021

- (111) **385852**
(220) 18.01.2021
(320) 18.01.2021
(442) 03.03.2021
(151) 09.06.2021
(730) **Zenit, spol. s r.o.**, Pražská 162/19, Čáslav, Čáslav-Nové Město, 28601, CZ
(740) JUDr. Marcela Kislingerová, advokátka, třída Míru 450, Pardubice, Zelené Předměstí, 53002
(210) O-569102
(510) (1) chemické výrobky pro průmysl, vědu a fotografii, jakož i pro zemědělství, zahradnictví a lesnictví, nemrznoucí kapaliny pro ostříkávání automobilových skel; (3) toaletní vody, pleťové vody, pleťová mléka, šampóny na vlasy, laky na vlasy, zubní pasty, ústní vody, prací prostředky, brusné přípravky, škrob na prádlo, modřidla na prádlo, vosk na prádlo, mýdla všeho druhu, přípravky na odstraňování vodního kamene pro domácnost, čisticí prostředky, přípravky na čištění odpadových rour pro domácnost, odrezovací prostředky pro domácnost, avivážní přípravky, změkčovací prostředky pro prádlo, bělicí přípravky na čištění kůže a čisticí prostředky na kůži, soli na bělení, soda, přípravky na bělení a čištění šatstva, čpavek jako čisticí prostředek, křída na čištění, lešticí přípravky a přípravky na leštění nábytku, vosky na leštění, čisticí a odmašťovací přípravky (s výjimkou odmašťovacích přípravků pro průmysl), zjasňovací prostředky pro domácnost, odbarvovače pro domácnost, namáčecí přípravky a přípravky předepírání, prostředky na čištění skel, prostředky na čištění oken, prostředky na čištění automobilových oken, autošampóny, čisticí prostředky pro autokosmetiku, lešticí prostředky pro autokosmetiku, prostředky pro odstraňování námrazy na automobilech, detergenty s výjimkou detergentů pro průmysl, šampóny pro zvířata chovaná v domácnosti; (5) chemické dezinfekční prostředky na WC, dezinfekční přípravky pro hygienické potřeby, zubní abraziva, antiseptické přípravky, dezodoranty s výjimkou dezodorantů pro osobní potřebu, repelenty proti hmyzu.

(511) 1, 3, 5

(540) **Real green clean zelené mytí**

- (111) **385853**
(220) 18.01.2021
(320) 18.01.2021
(442) 03.03.2021
(151) 09.06.2021
(730) **DVOORS s.r.o.**, č. p. 168, Petrovice, 67902, CZ
(210) O-569103
(510) (19) dřevěné dveře, dřevěné dveře do budov, vnitřní dveře, nekovové, prosklené dveře, nekovové, vnitřní obložení stěn, nekovové, dveřní zárubně (nekovové -), dřevěné zárubně; (37) instalace nábytku, instalace kuchyní, instalace dveří a oken, montáž dveří, montáž kuchyňských skříněk, montáž dveřních kování, montáž nábytku na míru; (40) zakázková výroba nábytku.

(511) 19, 37, 40

(540) **DVOORS**

- (111) **385854**
(220) 19.01.2021
(320) 19.01.2021
(442) 03.03.2021
(151) 09.06.2021
(730) **Šijeme srdcem s.r.o.**, Lešná 201, Lešná, 75641, CZ
(210) O-569116
(510) (24) textilie a náhražky textilií, bytový textil, textilní a plastové záclony a závěsy; (25) bundy, bundy bez rukávů, bundy krátké, bundy s dlouhým rukávem (mikiny), bundy s rukávy, části oděvů, obuvi a pokrývek hlavy, čepice, chlapecké oděvy, chlapecké svrchní oděvy, dámská i krátká přiléhavá trička, dámské kabáty, dámské kalhotky, dámské kalhoty, dámské nátělníky (živůtky), dámské oděvy, dámské šaty, dámské spodní kalhotky, dámské spodní prádlo, dámské svrchní oděvy, dětské kalhotky (spodní prádlo), dětské kalhoty, dětské oblečení, dětské oděvy, dětské pokrývky hlavy, dětské spodní prádlo, dětské svrchní oděvy, dlouhé bundy, domácí oděvy, funkční spodní prádlo, kalhotky, kalhoty, kalhoty do deště, kalhoty kratší délky, kalhoty (šortky), kapuce, kombinézy, konfekce, konfekční oděvy, krátké kalhoty, legíny, legíny (kalhoty), lehké venkovní bundy, letní šaty, mateřské oblečení, mikiny, mikiny s kapucí, nákrčník (páska kolem krku z látky, části oděvů), nákrčníky, neformální oblečení, nepromokavé

bundy, nepromokavé kalhoty, nepromokavé lehké bundy, nepromokavé oděvy, noční úbory, oblečení pro volný čas, oděvy, oděvy do deště, oděvy do nepříznivého počasí, oděvy nepromokavé, oděvy odolné proti větru, oděvy pro dívky, oděvy pro malé děti, oděvy pro volný čas, oděvy z látky barvy khaki, overaly, pánské boxerky, pánské, dámské a dětské oděvy, pánské oděvy, pánská konfekce, pánské spodní prádlo, pánské trenýrky, parky, parky (bundy s kapucí), pokrývky hlavy, pokrývky hlavy s tepelnou izolací, pyžama, šaty, šaty bez rukávů, šortky, spodní a noční prádlo, spodní části oblečení spodní díly oděvu pro malé děti, spodní prádlo, spodní prádlo pro malé děti, spodní prádlo pro ženy, sportovní legíny, sportovní trička odvádějící vlhkost, sportovní trička s krátkým rukávem, sukně, svetry se zipem, svetry, svrchní oděvy, svrchní kalhoty, svrchní oděvy do nepříznivého počasí, svrchní oděvy pro dívky, svrchní oděvy pro muže, těhotenská trička, těhotenské oděvy, těhotenské šaty, těhotenské topy, tepelně izolované oděvy, tenké tepláky, teplákové bundy, teplákové kalhoty, teplákové šortky, tepláky, teplé dětské kombinézy, teplé vesty, topy (oděvy), trička, trička bez rukávů, trička s dlouhým rukávem, trička s krátkým rukávem, trička s potiskem, trička bez rukávů, vesty, vesty proti větru, voděodolné kalhoty, voděodolné oděvy, vrchní části teplákových souprav, zimní bundy.

(511) 24, 25

(540)

Šijeme srdcem

- (111) **385855**
(220) 19.01.2021
(320) 19.01.2021
(442) 03.03.2021
(151) 09.06.2021
(730) **Šijeme srdcem s.r.o.**, Lešná 201, Lešná, 75641, CZ
(210) O-569117
(510) (24) textilie a náhražky textilií, bytový textil, textilní a plastové záclony a závěsy; (25) bundy, bundy bez rukávů, bundy krátké, bundy s dlouhým rukávem (mikiny), bundy s rukávy, části oděvů, obuvi a pokrývek hlavy, čepice, chlapecké oděvy, chlapecké svrchní oděvy, dámská i krátká přiléhavá trička, dámské kabáty, dámské kalhotky, dámské kalhoty, dámské nátělníky (živůtky), dámské oděvy, dámské šaty, dámské spodní kalhotky, dámské spodní prádlo, dámské svrchní oděvy, dětské kalhotky (spodní prádlo), dětské kalhoty, dětské oblečení, dětské oděvy, dětské pokrývky hlavy, dětské spodní prádlo, dětské svrchní oděvy, dlouhé bundy, domácí oděvy, funkční spodní prádlo, kalhotky, kalhoty, kalhoty do deště, kalhoty kratší délky, kalhoty (šortky), kapuce, kombinézy, konfekce, konfekční oděvy, krátké kalhoty, legíny, legíny (kalhoty), lehké venkovní bundy, letní šaty, mateřské oblečení, mikiny, mikiny s kapucí, nákrčník (páska kolem krku z látky, části oděvů), nákrčníky, neformální oblečení, nepromokavé bundy, nepromokavé kalhoty, nepromokavé lehké bundy, nepromokavé oděvy, noční úbory, oblečení pro volný čas, oděvy, oděvy do deště, oděvy do nepříznivého počasí, oděvy nepromokavé, oděvy odolné proti větru, oděvy pro dívky, oděvy pro malé děti, oděvy pro volný čas, oděvy z látky barvy khaki, overaly, pánské boxerky, pánské, dámské a dětské oděvy, pánské oděvy, pánská konfekce, pánské spodní prádlo, pánské trenýrky, parky, parky (bundy s kapucí), pokrývky hlavy, pokrývky hlavy s tepelnou izolací, pyžama, šaty, šaty bez rukávů, šortky, spodní a noční prádlo, spodní části oblečení spodní díly oděvu pro malé děti, spodní prádlo, spodní prádlo pro malé děti, spodní prádlo pro ženy, sportovní legíny, sportovní trička odvádějící vlhkost, sportovní trička s krátkým rukávem, sukně, svetry se zipem, svetry, svrchní oděvy, svrchní kalhoty, svrchní oděvy do nepříznivého počasí, svrchní oděvy pro dívky, svrchní oděvy pro muže, těhotenská trička, těhotenské oděvy, těhotenské šaty, těhotenské topy, tepelně izolované oděvy, tenké tepláky, teplákové bundy, teplákové kalhoty, teplákové šortky, tepláky, teplé dětské kombinézy, teplé vesty, topy (oděvy), trička, trička bez rukávů, trička s dlouhým rukávem, trička s krátkým rukávem, trička s potiskem, trička bez rukávů, vesty, vesty proti větru, voděodolné kalhoty, voděodolné oděvy, vrchní části teplákových souprav, zimní bundy.

(511) 24, 25

(540)

Láska provlečená uchem jehly.

- (111) **385856**
(220) 19.01.2021
(320) 19.01.2021
(442) 03.03.2021
(151) 09.06.2021

(730) **Šijeme srdcem s.r.o.**, č. p. 201, Lešná, 75641, CZ

(210) O-569118

(510) (24) textilie a náhražky textilií, bytové textil, textilní a plastové záclony a závěsy; (25) bundy, bundy bez rukávů, bundy krátké, bundy s dlouhým rukávem (mikiny), bundy s rukávy, části oděvů, obuvi a pokrývek hlavy, čepice, chlapecké oděvy, chlapecké svrchní oděvy, dámská i krátká přiléhavá trička, dámské kabáty, dámské kalhotky, dámské kalhoty, dámské náteřníky (živůtky), dámské oděvy, dámské šaty, dámské spodní kalhotky, dámské spodní prádlo, dámské svrchní oděvy, dětské kalhotky (spodní prádlo), dětské kalhoty, dětské oblečení, dětské oděvy, dětské pokrývky hlavy, dětské spodní prádlo, dětské svrchní oděvy, dlouhé bundy, domácí oděvy, funkční spodní prádlo, kalhotky, kalhoty, kalhoty do deště, kalhoty kratší délky, kalhoty (šortky), kapuce, kombinézy, konfekce, konfekční oděvy, krátké kalhoty, legíny, legíny (kalhoty), lehké venkovní bundy, letní šaty, mateřské oblečení, mikiny, mikiny s kapucí, nákrčník (páska kolem krku z látky, části oděvů), nákrčníky, neformální oblečení, nepromokavé bundy, nepromokavé kalhoty, nepromokavé lehké bundy, nepromokavé oděvy, noční úbory, oblečení pro volný čas, oděvy, oděvy do deště, oděvy do nepříznivého počasí, oděvy nepromokavé, oděvy odolné proti větru, oděvy pro dívky, oděvy pro malé děti, oděvy pro volný čas, oděvy z látky barvy khaki, overaly, pánské boxerky, pánské, dámské a dětské oděvy, pánské oděvy, pánská konfekce, pánské spodní prádlo, pánské trenýrky, parky, parky (bundy s kapucí), pokrývky hlavy, pokrývky hlavy s tepelnou izolací, pyžama, šaty, šaty bez rukávů, šortky, spodní a noční prádlo, spodní části oblečení spodní díly oděvu pro malé děti, spodní prádlo, spodní prádlo pro malé děti, spodní prádlo pro ženy, sportovní legíny, sportovní trička odvádějící vlhkost, sportovní trička s krátkým rukávem, sukně, svetry se zipem, svetry, svrchní oděvy, svrchní kalhoty, svrchní oděvy do nepříznivého počasí, svrchní oděvy pro dívky, svrchní oděvy pro muže, těhotenská trička, těhotenské oděvy, těhotenské šaty, těhotenské topy, tepelně izolované oděvy, tenké tepláky, teplákové bundy, teplákové kalhoty, teplákové šortky, tepláky, teplé dětské kombinézy, teplé vesty, topy (oděvy), trička, trička bez rukávů, trička s dlouhým rukávem, trička s krátkým rukávem, trička s potiskem, trika bez rukávů, vesty, vesty proti větru, voděodolné kalhoty, voděodolné oděvy, vrchní části teplákových souprav, zimní bundy.

(511) 24, 25

(540)



(111) **385857**

(220) 19.01.2021

(320) 19.01.2021

(442) 03.03.2021

(151) 09.06.2021

(730) **Gregor Brzobohatý Ondřej**, Zborovská 715/36, Praha 5, Smíchov, 15000, CZ

(740) Mgr. Markéta Vochoška Haindlová LL.M., advokátka, Dlouhá 735/25, Praha 1, Staré Město, 11000

(210) O-569128

(591) Barevná

(510) (28) hračky, hry a žertovné předměty; (41) výchova, vzdělání, zábava a sportovní činnost.

(511) 28, 41

(540)



(111) **385858**

(220) 19.01.2021

(320) 19.01.2021

(442) 03.03.2021

(151) 09.06.2021

(730) **CARLA spol. s.r.o.**, Krkonošská 2850, Dvůr Králové nad Labem, 54401, CZ

(740) PatentCentrum Sedlák & Partners s.r.o., Okružní 2824, České Budějovice, České Budějovice 3, 37001

(210) O-569131

(510) (30) bonbóny, cukrovinky, čokoláda.

(511) 30

(540)

Diana

(111) **385859**

(220) 19.01.2021

(320) 19.01.2021

(442) 03.03.2021

(151) 09.06.2021

(730) **CARLA spol. s.r.o.**, Krkonošská 2850, Dvůr Králové nad Labem, 54401, CZ

(740) PatentCentrum Sedlák & Partners s.r.o., Okružní 2824, České Budějovice, České Budějovice 3, 37001

(210) O-569132

(510) (29) mléčné výrobky; (30) bonbóny, cukrovinky, čokoláda, čokoládové nápoje, kakao, tabletky (cukrovinky).

(511) 29, 30

(540)

Carla Diana

(111) **385860**

(220) 20.01.2021

(320) 20.01.2021

(442) 03.03.2021

(151) 09.06.2021

(730) **Šimon Martin**, Nezvalova 2007/18, Cheb, 35002, CZ

(210) O-569156

(510) (5) léčiva a veterinární přípravky a výrobky, léčivé byliny v sušené nebo konzervované formě, léčivé byliny, tradiční čínské léčivé byliny, sušené plody kustovnice čínské (goji) pro použití v čínské medicíně; (30) káva, čaj, kakao a jejich náhražky, koření na pečení, lněná semena pro kulinářské

účely (koření), sušené byliny, koření, anýz (koření), směsi koření, pepř (koření), chilli koření, sušené koření, šalvěj (koření), koření drhnuté, potravinová koření, chaluha (koření), šafrán (koření), skořice (koření), paprika (koření), smil (koření), nové koření; (32) pivo a pivovarnické výrobky.

(511) 5, 30, 32
(540)

Plantona

(111) **385861**

(220) 20.01.2021
(320) 20.01.2021
(442) 03.03.2021
(151) 09.06.2021

(730) **MiBea s.r.o.**, Chotěšovská 680/1, Praha 9, Letňany, 19000, CZ

(740) PatOZ - patentová kancelář, Mgr. Pavel Panák, Ječná 243/39a, Praha 2, Nové Město, 12000

(210) O-569184

(510) (3) kosmetika, drogerie, přípravky pro péči o tělo a pleť, parfumerie, přípravky pro osobní hygienu, vonné oleje a aromatické výtažky, deodoranty pro lidskou potřebu, toaletní přípravky, šampóny a kondicionéry, mýdla, přípravky do koupele, kosmetické přípravky pro péči o zvířata, přípravky pro mytí, čištění a ošetření zvířat (nikoliv pro veterinární účely), přípravky pro bělení, prací prostředky a prací přípravky, přípravky pro čištění, leštění a odmašťování, avivážní prostředky, prostředky na odstraňování skvrn, výrobky z léčivých rostlin pro kosmetické účely, kosmetické oleje, masti a extrakty; (5) potravinové doplňky léčebné i neléčebné, potravinové doplňky sloužící ke zlepšení fyzického zdraví, dietní a nutriční přípravky, vitamínové, minerální, bílkovinné a proteinové přípravky pro léčebné i neléčebné účely, výrobky z léčivých rostlin, léčivé sušené bylinné směsi, léčivé bylinné sirupy, léčivé čaje; (35) maloobchodní a velkoobchodní nákup a prodej, zásilkové obchodní služby, elektronický obchod (e-shop) prostřednictvím internetu nebo jiné počítačové sítě, zprostředkovatelská činnost, vše s výrobky uvedenými výše ve třídách 3 a 5, propagační, reklamní a inzertní činnost, reklamní materiály (aktualizace), předvádění zboží, aktualizování reklamních materiálů, rozšiřování a zasilání reklamních materiálů, především letáků, prospektů, katalogů, periodických a neperiodických publikací, tiskovin a různých vzorků, pronájem reklamní plochy, vydávání reklamních textů, venkovní reklama, organizace a pořádání výstav ke komerčním a reklamním účelům, prezentace uživatelů na stránkách World Wide Web v počítačové síti Internet.

(511) 3, 5, 35

(540)

MIBEA

(111) **385862**

(220) 21.01.2021
(320) 21.01.2021
(442) 03.03.2021
(151) 09.06.2021

(730) **ELBAS, s.r.o.**, Vysokomyšská 1202, Choceň, 56501, CZ

(210) O-569192

(510) (9) média se záznamem, digitální záznamová média.

(511) 9

(540)

FMSplus

(111) **385863**

(220) 22.01.2021
(320) 22.01.2021
(442) 03.03.2021
(151) 09.06.2021

(730) **DeliveryPro s.r.o.**, Vrchlického 877/26, Kralupy nad Vltavou, 27801, CZ

(210) O-569241

(510) (39) doprava.

(511) 39

(540)

DeliveryPro

(111) **385864**

(220) 19.09.2013

(320) 19.09.2013

(442) 03.03.2021

(151) 09.06.2021

(730) **Flowers Bakeries Brands, LLC**, 1919 Flowers Circle, Thomasville, 31757, GA, US

(740) **KOREJZOVA LEGAL v.o.s.**, JUDr. Petra Sauvage de Brantes, advokátka, Korunní 810/104, Praha 10, Vinohrady, 10100

(210) O-569295

(591) Barevná

(510) (30) pekařské výrobky, jmenovitě chléb.

(511) 30

(540)



(111) **385865**

(220) 28.01.2021

(320) 28.01.2021

(442) 03.03.2021

(151) 09.06.2021

(730) **SPUR a.s.**, třída Tomáše Bati 299, Zlín, Louky, 76302, CZ

(740) Ing. Jarmila Strážnická, Ulička 110, Lukov, 76317

(210) O-569359

(510) (7) filtry jako součásti strojů nebo motorů, filtry na čištění chladicího vzduchu pro motory, vložky do filtračních zařízení; (9) dýchací masky, ne pro umělé dýchání, respirátory na filtraci vzduchu, filtry do dýchacích masek; (10) hygienické masky pro zdravotnické účely, roušky pro lékařský personál, operační roušky; (11) filtry do klimatizací, filtry na přípravu pitné vody; (24) textilní materiály, s výjimkou textilních materiálů pro výrobu oděvů, textilní filtrační materiály, netkané textilie, s výjimkou netkaných textilií pro výrobu oděvů, textilie pro technické účely, s výjimkou textilií pro výrobu oděvů.

(511) 7, 9, 10, 11, 24

(540)

SPURTEX

(111) **385866**

(220) 28.01.2021

(320) 28.01.2021

(442) 03.03.2021

(151) 09.06.2021

(730) **True Food s.r.o.**, náměstí 28. dubna 1/48, Brno, Bystrc, 63500, CZ

(740) JUDr. Vlasta Vršková, advokátka, Cejl 712/62b, Brno, 60200

(210) O-569371

(591) Barevná

(510) (8) jídelní přístroje (nože, vidličky a lžice), přístroje postříbené, nabírací lžice (ruční nářadí), ruční nástroje a nářadí, kuchyňské nože, rukojeti nožů; (21) nářadí pro vaření, ne elektrické, stojany na nože, kuchyňské a stolní náčini, s výjimkou vidliček, nožů a lžic, podložky na odkládání nožů (stolování), nádobí z porcelánu, nádobí, servisy (nádobí), kastrolы (nádobí), soupravy kuchyňského nádobí, lopatky (stolní nádobí), keramické stolní nádobí, nádobí na pečení, poklopy na nádobí, podložky pod horké nádobí, kávové servisy (stolní nádobí), čajové servisy (stolní nádobí), stolní nádobí (jiné než nože, vidličky a lžice), malované sklo, tažené sklo, lisované sklo, opálové sklo, dekorativní barevné sklo, práškové sklo pro dekoraci, smaltované sklo, ne pro stavebnictví, sklo surové nebo opracované (s výjimkou stavebního skla), sklo (nádobí), skleněné ozdoby, skleněné zátky, skleněné hrncečky, baňky, lahve (skleněné nádoby), skleněné pekáče a pánve, skleněné mísy a misky, skleněné nádoby k domácímu použití, skleněné karafy, kuchyňské stěrky, kuchyňské potřeby, kuchyňské chňapky, kuchyňské nádoby, kuchyňské formy, vařečky (kuchyňské náčini), lžice na vaření (kuchyňské náčini), nádoby pro použití v

domácnosti nebo v kuchyni, kuchyňské potřeby, s výjimkou potřeb z drahých kovů, sklenice na svíčky (svícny), dekorační předměty z porcelánu, figurky (sošky) z porcelánu, keramiky, kameniny nebo skla, spony na ubrusy, stojánky na ubrusy (stolování), domácí náčiní k úklidu, kartáče a materiály na výrobu kartáčů, kosmetické a toaletní potřeby, výrobky pro péči o oděvy a obuv; (24) podložky na stůl pod sklenice, talíře (prostírání), látky, textilie, textilní filtrační materiál, ubrusy (nikoli papírové), textilní stolní ubrusy, záclony a závěsy z textilních materiálů, prostěradla, povlečení; (29) maso a masné výrobky, jedlé oleje a tuky, mléčné výrobky a jejich náhražky, polévky a vývary, masové výtažky, ptačí vejce a vaječné výrobky, ryby, mořské plody a měkkýši (neživí), zpracované ovoce, houby a zelenina, ořechy a luštěniny; (35) pomoc v obchodní a podnikatelské činnosti, management a administrativní služby, reklamní, marketingové a propagační služby, konzultace v oboru managementu obchodní činnosti v oblasti gastronomie, obchodní asistence týkající se franchisingu, licence na výrobky a služby pro třetí osoby (komerční správa), asistence při řízení obchodních podniků vedených na základě licenční dohody; (43) poskytování jídla a nápojů, informační, poradenské a rezervační služby v oblasti poskytování jídla a pití, dočasné ubytování, informace o dočasném ubytování, poradenské a rezervační služby, poskytování přechodných kancelářských prostor, pronájem nábytku, povlečení, prostírání a vybavení k poskytování jídla a nápojů, gastronomické služby.

(511) 8, 21, 24, 29, 35, 43

(540)



- (111) **385867**
(220) 15.02.2021
(320) 15.02.2021
(442) 03.03.2021
(151) 09.06.2021
(730) **Livesport s.r.o.**, Bucharova 2928/14a, Praha 5, Stodůlky, 15800, CZ
(740) Mgr. Jitka Vejražková, patentový zástupce, Pod Harfou 938/58, Praha 9, Vysočany, 19000
(210) O-569787
(510) (9) software ke stažení pro prohlížení, distribuci a stahování zpravodajství, aktuálních událostí a dalších zpravodajských informací, novinek, statistik, výsledků, obrázků, fotografií a audiovizuálních záznamů z webových stránek, aplikace ke stažení pro prohlížení, distribuci a stahování zpravodajství, aktuálních událostí a dalších zpravodajských informací, novinek, statistik, výsledků, obrázků, fotografií a audiovizuálních záznamů z webových stránek; (38) služby v oblasti elektronického přenosu zpráv, poskytování přístupu k portálům na internetu, poskytování přístupu ke zpravodajství, aktuálním událostem a dalším zpravodajským informacím, novinkám, statistikám, výsledkům, obrázkům, fotografiím a audiovizuálním záznamům z webových stránek, poskytování přístupu do databází, streaming dat, video a audiovizuálních záznamů, vysílání televize přes internet, vysílání programů přes internet, poskytování přístupu k webovým stránkám obsahujícím agregátor zpráv a médií, služby zpravodajské agentury, zasílání zpráv, poskytování přístupu k on-line fóřům, šíření informací, statistik, výsledků v reálném čase prostřednictvím internetu, webových stránek, aplikací a počítačů; (41) publikování informací, statistik, výsledků v reálném čase prostřednictvím internetu, webových stránek, aplikací a počítačů, zpravodajství (obrazové), služby reportérů (zpravodajství), služby zpravodajství poskytující informace získané z různých zdrojů prostřednictvím agregátoru zpráv a médií, zábavní služby poskytované on-line, poskytování zpravodajství, audio a video záznamů prostřednictvím webové stránky.

(511) 9, 38, 41

(540)

FLASH TV

Přehled zápisů ochranných známek se změnou ve vztahu ke zveřejněným přihláškám

Kapitola obsahuje údaje o ochranných známkách zapsaných na základě ustanovení § 28 odst. 1 zákona č. 441/2003 Sb., u kterých došlo ke změně údajů oproti zveřejněné přihlášce ochranné známky.

Číselný přehled (111)			
385722	385723	385733	385737

Zápisy ochranných známek se změnou ve vztahu ke zveřejněným přihláškám

(111) **385722**
(220) 01.02.2017
(320) 01.02.2017
(442) 07.06.2017
(151) 09.06.2021
(540)

AutoMax

(730) **AutoMax Group s.r.o.**, K Hájům 1233/2, Praha 5, Stodůlky, 155 00, CZ
(740) Mgr. Přemysl Dub, advokát, Rubešova 162/8, Praha 2, 12000
(510) (3) hygienické přípravky a toaletní potřeby v rámci této třídy; (12) plastové a kovové autodoplňky v rámci této třídy; (16) papír, lepenka a výrobky z těchto materiálů, a to propagační tiskové materiály, lepenkové stojany na zboží, propagační výrobky a POS materiály, jako jsou papírové či lepenkové poutače, např. wobler, regálové stopery, letáky a stojany na ně, papírenské zboží, lepicí pásky; (18) kůže, imitace kůže; (21) mycí houby, kůže na čištění povrchů automobilů a autoskel, tkaniny k čištění povrchu automobilů.
(591) Barevná
(511) 3, 12, 16, 18, 21
(210) O-537093

(111) **385723**
(220) 01.02.2019
(320) 01.02.2019
(442) 22.05.2019
(151) 09.06.2021
(540)

LONEA

(730) **RODOSPOL s.r.o.**, Trávníky 231, Smržice, 79817, CZ
(740) Ing. Zdeněk Kučera, Dlouhá 207 (P.O.Box 92), Slušovice, 76315
(510) (1) surové plastové materiály, soli pro průmyslové účely, škrob pro výrobu a průmysl, nezpracované plastické hmoty, kultivační média, hnojiva a chemické látky pro použití v zemědělství, zahradnictví a lesnictví, filtrační materiály (chemické, minerální, rostlinné a další materiály v surovém stavu), čisticí prostředky pro výrobu a průmysl, chemické přípravky pro filmy, fotografování a tisk, chemické a organické sloučeniny pro použití při výrobě potravin a nápojů, chemické látky, chemické materiály a chemické přípravky a přírodní chemické prvky; (2) barviva, pigmenty a tiskárenské barvy, nátěry, nátěry (barvy), přírodní pryskyřice, přírodní pryskyřice v surovém stavu, ředidla a zahušňovače pro nátěry, barvy a tiskárenské barvy.
(511) 1, 2
(210) O-553455

(111) **385733**
(220) 11.08.2020
(320) 11.08.2020
(442) 23.09.2020
(151) 09.06.2021
(540)

Pohánek

(730) **SEMIX PLUSO, spol. s r.o.**, Rybníčky 338, Otice, 74781, CZ
(510) (29) mléčné výrobky a jejich náhražky.
(511) 29
(210) O-565859

(111) **385737**
(220) 23.09.2020
(320) 23.09.2020
(442) 04.11.2020
(151) 09.06.2021
(540)

SIC

(730) **Strojírenské inovační centrum, s.r.o.**, Paseky 616, Želechovice nad Dřevnicí, 76311, CZ
(740) HM PARTNERS s.r.o., Ing. Zdeněk Michálek, Štefánikova 1163/12, Kopřivnice, 74221
(510) (16) tištěné výukové materiály, skript, manuály, knihy, časopisy, tiskoviny a periodika; (36) činnost finančních poradců, poradenství v oblasti financí a investic, zajišťování finančních prostředků z fondů EU ve formě dotací a grantů; (41) pořádání, realizace odborných kurzů, seminářů, školení a jiných vzdělávacích akcí včetně lektorské činnosti v oblasti managementu a souvisejících odborných oblastí, zejména strategie, prodeje a marketingu, výroby, kvality, lidských zdrojů, ekonomiky, informatiky a práva; (45) poradenské a expertní služby v oblasti práva, konzultační činnost v této oblasti, zpracování právních studií a znaleckých posudků v oblasti práva, zpracování a vedení právních projektů, zprostředkovatelská činnost v oblasti práva.
(511) 16, 36, 41, 45
(210) O-566800

Zápisy licenčních smluv k ochranným známkám

V této kapitole jsou zveřejněny zápisy licenčních smluv podle ustanovení § 18 odst. 1 zákona č. 441/2003 Sb.

Číslo zápisu (111)	Vlastník (730)	Nabyvatel licence (791)	Druh licence (793)	Datum uzavření licenční smlouvy (793)	S účinností od data (580)
248995	Pavlinka Brynychová, Kavánova 1071, Lomnice nad Popelkou, 51251, CZ	NOPEK, a.s., náměstí Pod kaštany 724, Vysoké Mýto, Litomyšlské Předměstí, 56601, CZ	nevýhradní	24.11.2020	14.06.2021
250888	Walica Jan, Růžová 578, Třinec, Lyžbice, 73961, CZ	WINNER GROUP-WG, s.r.o., Žihla 997, Jablunkov, 73991, CZ	nevýhradní	01.01.2021	10.06.2021
294293	KEZ o.p.s., Poděbradova 909, Chrudim, 53701, CZ	LEROS, s.r.o., U Národní galerie 470, Praha 5, Zbraslav, 15600, CZ	nevýhradní	07.06.2021	10.06.2021
314355	Walica Jan, Růžová 578, Třinec, Lyžbice, 73961, CZ	WINNER GROUP-WG, s.r.o., Žihla 997, Jablunkov, 73991, CZ	nevýhradní	01.01.2021	10.06.2021
368905	Unie rodinných advokátů, z.s., Radlická 3301/68, Praha 5, 15000, CZ	Švecová Michaela JUDr., advokátka, Martina Ševčíka 105/4, Brno, Starý Lískovec, 62500, CZ	nevýhradní	01.06.2021	15.06.2021
381561	Lekia s.r.o., Kotíkovská 927/19, Plzeň, Severní Předměstí, 32300, CZ	Lekia Mettau s.r.o., Kotíkovská 927/19, Plzeň, Severní Předměstí, 32300, CZ	nevýhradní	01.06.2021	15.06.2021
382496	Lekia s.r.o., Kotíkovská 927/19, Plzeň, Severní Předměstí, 32300, CZ	Lekia Mettau s.r.o., Kotíkovská 927/19, Plzeň, Severní Předměstí, 32300, CZ	nevýhradní	01.06.2021	15.06.2021

Přehled obnov zápisu ochranných známek

Kapitola obsahuje údaje o ochranných známkách, u kterých byl na žádost vlastníka obnoven zápis podle ustanovení § 28 odst. 2 zákona č. 441/2003 Sb.

Číselný přehled (111)											
160497	165193	169797	169933	172168	172263	172350	173119	173586	174064	174286	176474
177007	178109	178570	178588	180939	181404	182873	242453	243837	244418	244420	244425
244450	244511	244569	244953	244966	245012	245166	245228	245683	245764	245882	245931
245992	245993	246023	246024	246477	246575	246609	247215	247222	247244	247285	247361
247510	247774	248211	248336	249100	249155	249214	249448	250304	250898	251004	251298
251322	251588	251705	253120	253225	254187	254335	259646	274404	290439	294217	294218
319066	319728	319926	320174	320675	320930	321399	321808	322151	322249	322334	322464
322492	322584	322662	323211	323212	323242	323423	323441	324091	324092	324093	324160
324259	324260	324423	324424	324484	324588	324631	324692	324693	324694	324695	324698
324699	324700	324701	324702	324703	324708	324800	324876	325059	325282	325334	325341
325706	325834	325847	326000	326002	326219	326262	326297	326300	326345	326346	326859
327253	327254	327294	327382	327425	328596	328667	328739	329091	329318	329385	329386
329800	330049	330322	331837	331840	335119	336108	338088	339630			

Obnovy zápisu ochranných známek

(111) **160497**
(220) 06.08.1971
(151) 06.08.1971
(540)

KOPLÉN

(730) **SYNTHOS Kralupy a.s.**, O. Wichterleho 810, Kralupy nad Vltavou, Lobeček, 27801, CZ
(740) **PATENTSERVIS Praha a.s.**, Na Podkovce 281/10, Praha 4, Podolí, 14700
(510) Polystyrenové hmoty.
(511) 1, 17
(210) O-45458

(111) **165193**
(220) 23.09.1981
(151) 29.09.1982
(540)

DURACEF

(730) **BAUSCH HEALTH IRELAND LIMITED**, 3013 Lake Drive, Citywest Business Campus, Dublin 24, IE
(740) **AK Štros & Kusák, JUDr. David Štros, advokát, Národní 32, Praha 1, 11000**
(510) (5) farmaceutické výrobky.
(511) 5
(210) O-52395

(111) **169797**
(220) 12.11.1991
(151) 20.04.1992
(540)



(730) **LIGNA a.s.**, Vodičkova 791/41, Praha 1, Nové Město, 11209, CZ
(510) (35) poskytování pomoci při provozu nebo řízení obchodu, služby propagační.
(511) 35
(210) O-64699

(111) **169933**
(220) 20.02.1991
(151) 25.05.1992
(540)



(730) **DTP STUDIO s.r.o.**, U Dubu 1368/92, Praha 4 - Braník, 14700, CZ
(510) (9) programové a datové produkty.
(511) 9
(210) O-60545

(111) **172168**
(220) 16.08.1991
(151) 07.04.1993
(540)

BRNCHOSAN

(730) **Zentiva, a.s.**, Einsteinova 24, Bratislava, 85101, SK
(740) **Rott, Růžička & Guttman a spol.**, Vyskočilova 1566, Praha 4, Michle, 14000
(510) Chemické výrobky pro lékařství, hygienu, farmacii a vědu, kosmetické přípravky, léčebná mýdla, výrobky voňavkářské, vodičky na vlasy, zubní pasty a prášky, léčiva, drogy, farmaceutické přípravky humánní a veterinární, výrobky dietetické pro děti a nemocné, organopreparáty, očkovací látky a sera a výrobky z krve, desinfekční přípravky, přípravky proti nákaze, přípravky pro konzervování, prostředky k hubení škůdců a ničení rostlin, přípravky silící a dietetické.
(511) 1, 3, 5
(210) O-63275

(111) **172263**
(220) 13.06.1991
(151) 06.04.1993
(540)

POLYSTAFANA

(730) **AUMED a.s.**, Komořanská 326/63, Praha 4, Modřany, 14300, CZ
(740) **Kania, Sedlák, Smola, s.r.o.**, Mendlovo náměstí 907/1a, Brno, Staré Brno, 60300
(510) (5) imunobiologické a farmaceutické výrobky.
(511) 5
(210) O-62180

(111) **172350**
(220) 11.06.1991
(151) 15.04.1993
(540)

Lapp

(730) **LAPP INSULATORS LLC**, 130 Gilbert Street, LeRoy, NY, US
(740) **Čermák a spol., JUDr. Karel Čermák Ph.D., LL.M., Elišky Peškové 735/15, Praha 5, Smíchov, 15000**
(510) (9) elektrické kondenzátory; (17) elektrické izolátory.
(511) 9, 17
(210) O-62132

(111) **173119**
(220) 29.11.1991
(151) 15.07.1993
(540)

SLOVLAK

(730) **SLOVLAK Košeca, a.s.**, Továrenská 545, 018 64 Košeca, SK
(740) **A. Holas & partner, Patentová a známková kancelář, Ing. Mgr. Hana Holasová, Křížová 105/4, Brno, Staré Brno, 60300**
(510) Pigmenty a nátěrové hmoty.
(511) 1, 2
(210) O-65105

(111) **173586**
(220) 30.08.1991
(151) 16.09.1993
(540)

TOMMY JEANS

(730) **Tommy Hilfiger Licensing B.V.**, Danzigerkade 165, 1013 AP Amsterdam, NL
(740) **Čermák a spol., JUDr. Karel Čermák jr. Ph.D., LL.M., Elišky Peškové 735/15, Praha 5, 15000**
(510) (25) oděvní zboží pro muže, ženy a děti.
(511) 25
(210) O-63495

(111) **174064**
(220) 15.11.1991
(151) 12.11.1993
(540)

SLOVAKRYL

(730) **SLOVLAK Košeca, a.s.**, Továrenská 545, 018 64 Košeca, SK
(740) A. Holas & partner, Patentová a známková kancelář, Ing. Mgr. Hana Holasová, Křížová 105/4, Brno, Staré Brno, 60300
(510) Nátěrové hmoty.
(511) 2, 19
(210) O-64805

(111) **174286**
(220) 17.12.1991
(151) 13.12.1993
(540)

JAVOR

(730) **Savencia Fromage & Dairy Czech Republic, a.s.**, Vyskočilova 1481/4, Praha 4, Michle, 14000, CZ
(740) Kania, Sedlák, Smola, s.r.o., Mendlovo náměstí 907/1a, Brno, Staré Brno, 60300
(510) (29) sýry, sýrové a tvarohové pomazánky a speciality, tvarohové dezerty /termixy/.
(511) 29
(210) O-65452

(111) **176474**
(220) 20.12.1991
(151) 17.05.1994
(540)



(591) Barevná
(730) **A 11 s.r.o.**, Ortenovo náměstí 1524/36, Praha 7, Holešovice, 17000, CZ
(740) Kopecký Hála & Co., advokátní kancelář s.r.o., Mgr. Ondřej Hála, advokát, Kaprova 42/14, Praha 1, Staré Město, 11000
(510) Publikace, vydávání publikací, distribuce publikací; reklamní a inzertní činnost; pořady pro rozhlasové a televizní vysílání; obchodní, odbytová, agenturní a zprostředkovatelská činnost v oblasti vydavatelské.
(511) 16, 35, 39, 41
(210) O-65543

(111) **177007**
(220) 28.05.1992
(151) 27.05.1994
(540)

GLASS SERVICE

(730) **GLASS SERVICE GS, spol. s r.o.**, Rokytnice 60, Vsetín, 75501, CZ
(740) HALAXOVÁ & HALAXOVÁ, TETRAPAT, RNDr. Zdeňka Halaxová, Dukelská 891/4, Olomouc, 77200
(510) Poradensko technická činnost pro sklářství, matematické modelování a komplexní systém řízení tavicího procesu, software pro sklářství.
(511) 9, 42
(210) O-68869

(111) **178109**
(220) 23.04.1992
(151) 12.07.1994
(540)



(730) **INTERKONSULT, s.r.o.**, Lánecká 970, Světlá nad Sázavou, 58291, CZ
(740) HALAXOVÁ & HALAXOVÁ, TETRAPAT, RNDr. Zdeňka Halaxová, Dukelská 891/4, Olomouc, 77200
(510) Konzultační a zprostředkovatelská činnost v oboru účetnictví, daně, organizace a řízení.
(511) 36, 42
(210) O-68113

(111) **178570**
(220) 13.03.1992
(151) 28.07.1994
(540)



(730) **LIVO, spol. s r.o.**, V aleji 33, Jablonec nad Nisou, 46601, CZ
(740) HALAXOVÁ & HALAXOVÁ, TETRAPAT, RNDr. Zdeňka Halaxová, Dukelská 891/4, Olomouc, 77200
(510) Bižuterie - náušnice, náhrdelníky, brože, prsteny, náramky, skleněné perly a perličky, skleněné kameny a ostatní bižuterní polotovary; domácí sklo, porcelán a keramika - jako např. vázy, mísy a misky, odlivky, džbány, popelníky, talíře, dózy, svícny, kalíšky, láhve, hrnce, püllitry, cukrsety, flakony, slánky; figurky a sošky ze skla a keramiky; drobné dřevěné výrobky pro domácnost; vánoční ozdoby; umělé květiny; knoflíky ze skla a z plastických materiálů.
(511) 14, 21, 26, 28, 34
(210) O-67258

(111) **178588**
(220) 26.03.1992
(151) 29.07.1994
(540)



(730) **AEV spol.s r.o.**, J. Silného 2783, Kroměříž, 76701, CZ
(740) HALAXOVÁ & HALAXOVÁ, TETRAPAT, RNDr. Zdeňka Halaxová, Dukelská 891/4, Olomouc, 77200
(510) Elektronické přístroje pro automobily, elektronické přístroje a systémy pro letadla, měřicí přístroje, osvětlovací zařízení, software, hardware, elektronická zařízení pro pračky, servisní služby, poradenské a konzultační služby.
(511) 7, 9, 11, 12, 37, 42
(210) O-67523

(111) **180939**
(220) 02.06.1992
(151) 11.11.1994
(540)

FORNAX

(730) **FORNAX a. s.**, Závodu míru 327/4, Karlovy Vary, Stará Role, 36017, CZ
(740) HALAXOVÁ & HALAXOVÁ, TETRAPAT, RNDr. Zdeňka Halaxová, Dukelská 891/4, Olomouc, 77200
(510) Průmyslové pece, kotle a ostatní tepelně technologická zařízení všeho druhu, stavba vysokých komínů, žáruvzdorné vyzdívky, bytová, občanská a jiná výstavba, ocelové konstrukce pro pozemní i průmyslovou výstavbu, stravovací a ubytovací služby, export-import, provádění tepelných, protichemických a jiných speciálních izolací.
(511) 6, 11, 35, 37, 42
(210) O-68989

(111) **181404**
(220) 20.01.1992
(151) 01.12.1994
(540)



(591) Barevná
(730) **AMAPRINT - Kerndl, s.r.o.**, Pražská 343/20, Třebíč, Borovina, 67401, CZ
(740) HALAXOVÁ & HALAXOVÁ, TETRAPAT, RNDr. Zdeňka Halaxová, Dukelská 891/4, Olomouc, 77200
(510) Grafické práce a návrhy, design, bytové doplňky vyrobené z papíru nebo lepenky, tiskařské výrobky a služby v oblasti polygrafie jako knihtisk, ofsetový tisk, rotační ofsetový tisk.
(511) 16, 35, 41, 42
(210) O-65998

(111) **182873**
(220) 29.04.1992
(151) 03.02.1995
(540)



(730) **FORNAX a. s.**, Závodu míru 327/4, Karlovy Vary, Stará Role, 36017, CZ
(740) HALAXOVÁ & HALAXOVÁ, TETRAPAT, RNDr. Zdeňka Halaxová, Dukelská 891/4, Olomouc, 77200
(510) Průmyslové pece, kotle a ostatní tepelně technologická zařízení všeho druhu; stavba vysokých komínů, žáruvzdorné vyzdívky; bytová, občanská a jiná výstavba; ocelové konstrukce pro pozemní i průmyslovou výstavbu; stravovací a ubytovací služby; export-import; provádění tepelných, protichemických a jiných speciálních izolací.
(511) 6, 11, 35, 37, 42
(210) O-68263

(111) **242453**
(220) 14.05.2001
(151) 22.03.2002
(540)



(730) **Jiří Koubík**, Mysliboř 15, Mysliboř, 58862, CZ
(740) BOHEMIA PATENT, Ing. Jana Vandělíková, Petřská 1136/12, Praha 1, Nové Město, 11000
(510) (9) elektrická zařízení a zařízení pro rozvod elektrické energie, zejména rozvaděče nízkého napětí všeho druhu, rozvodnice nízkého napětí, zapouzdřené izolační, litinové, hliníkové rozvaděče nízkého a vysokého napětí, rozvodné krabice, skříňky, sdělovací rozvaděče a rozvodnice všeho druhu, rozvodnice kabelové televize, rozvodnice pro rozvod počítačové sítě, desky, plošné spoje, slaboproudé, nízkonapěťové a vysokonapěťové přístroje, měřidla a měřicí zařízení, regulační přístroje, měřicí a regulační přístroje pro průmyslovou automatizaci, PLC a CNC automaty a související software; (37) instalace a opravy elektrických strojů a přístrojů; (42) projektování a vývoj elektrických zařízení, vývoj a poskytování software, zejména software pro PLC a CNC automaty v elektrických strojích a přístrojích.
(511) 9, 37, 42
(210) O-167235

(111) **243837**
(220) 01.08.2001
(151) 23.04.2002
(540)

BODY SECRET

(730) **Triumph Intertrade AG**, Triumphweg 6, CH-5330 Bad Zurzach, CH
(740) PATENTSERVIS Praha a.s., Na Podkovce 281/10, Praha 4, Podolí, 14700
(510) (25) oblečení, obuv, pokrývky hlavy; (35) zprostředkovatelská činnost v oblasti obchodu.
(511) 25, 35
(210) O-170168

(111) **244418**
(220) 08.06.2001
(151) 23.05.2002
(540)



(730) **Nemocnice Pardubického kraje, a.s.**, Kyjevská 44, Pardubice, Pardubičky, 53203, CZ
(740) PROPATENT, Ing. Vlasta Sedláčková, patentový zástupce, Pod Pekařkou 107/1, Praha 4, Podolí, 14700
(510) (5) krev pro lékařské účely, krevní plasma; (42) služby krevních bank, lékařské služby.
(511) 5, 42
(210) O-168251

(111) **244420**
(220) 08.06.2001
(151) 23.05.2002
(540)



(730) **Landa Petr**, Řezníčkova 220, Kojetice u Prahy, 25072, CZ
(740) PROPATENT, Ing. Vlasta Sedláčková, patentový zástupce, Pod Pekařkou 107/1, Praha 4, Podolí, 14700
(510) (5) výrobky veterinářské, potravinové doplňky výživové, dietetické přípravky - vše k léčebným účelům; (29) maso, ryby, drůbež a zvěřina, masné výrobky, paštiky, masové krémy, uzeniny; (30) omáčky (k ochucení), hořčice, ocet, koření.
(511) 5, 29, 30
(210) O-168261

(111) **244425**
(220) 12.06.2001
(151) 23.05.2002
(540)

SAFETY-KLEEN

(730) **Safety-Kleen UK Limited**, Profile West, 950 Great West Road, Brentford, Middlesex TW8 9ES, GB
(740) Rott, Růžička & Guttman a spol., Vyskočilova 1566, Praha 4, Michle, 14000
(510) (3) čisticí a odmašťovací prostředky; (7) stroje na čištění součástek; (37) pronájem strojů na čištění součástek; (40) recyklace čisticích rozpouštědel.
(511) 3, 7, 37, 40
(210) O-168572

(111) **244450**
(220) 20.06.2001
(151) 23.05.2002
(540)

SKELETON

(730) **FS SOFTWARE s.r.o.**, tř. Kosmonautů 1288/1, Olomouc, Hodolany, 77900, CZ
(740) Ing. Petr Soukup, patentový zástupce, tř. Svobody 43/39, Olomouc, 77900
(510) (9) datové nosiče pro oblast software výpočetní techniky, zejména nosiče optické, magnetické a magnetooptické, manuály v elektronické podobě pro software, programy na veškerých paměťových nosičích, učebnice, knihy, brožury, zkušební testy, instruktážní, uživatelské a veškeré periodické a neperiodické tiskoviny vydávané na nosičích, počítačové programy; (16) tištěné manuály pro software a jeho provozní aplikace, tištěné pracovní pomůcky pro školení aplikací počítačových řešení, tištěný instruktážní a školicí materiál, dokumentace a publikace týkající se počítačů nebo počítačových programů, tištěné periodické a neperiodické publikace, knihy, časopisy, noviny, odborné publikace, příručky, katalogy, ročenky, tiskopisy a speciální formuláře, tiskoviny, tiskoviny o technickém a programovém vybavení počítačů pro komerční interakce v oblasti globální počítačové sítě, propagační, reklamní a inzertní materiály; (38) šíření elektronických periodik a knih v elektronické podobě, šíření a výměna informací prostřednictvím počítačové sítě; (41) školení a výuka v oblasti aplikací datových systémů, zaškolování a výuka v oblasti ekonomických, výrobních a informačních systémů, organizování a pořádání konferencí, přednášek, kurzů, seminářů a výstav v souvislosti s aplikacemi datových systémů; (42) vývojová, inženýrská a expertní činnost, související s datovými systémy a jejich aplikacemi, vývojová, inženýrská a expertní činnost související s oblastí ekonomických, výrobních a informačních systémů, vývoj a realizace aplikací v oblasti Internetu, programování počítačů, aktualizace programového vybavení počítačů, projekty programového vybavení počítačů, údržba programového vybavení počítačů, programy na zakázku, služby v oblasti know-how, systémové analýzy, analytickoprogramátorské služby spojené s automatizovaným zpracováním dat, zpracování formulářů

a dokumentů včetně komplexních informačních systémů, služby v oblasti výzkumu a vývoje systémů pro pořizování i vstup dat.
(511) 9, 16, 38, 41, 42
(210) O-168908

(111) **244511**
(220) 17.07.2001
(151) 23.05.2002
(540)

RATAJ

(591) Barevná
(730) **RATAJ a.s.**, č. p. 121, Doubravice, 37008, CZ
(740) PatentCentrum Sedlák & Partners s.r.o., Okružní 2824, České Budějovice, České Budějovice 3, 37001
(510) (7) bezosé spirálové dopravníky.
(511) 7
(210) O-169656

(111) **244569**
(220) 21.08.2001
(151) 23.05.2002
(540)

(591) Barevná
(730) **SIAM TRAVEL INTERNATIONAL s.r.o.**, Na Zderaze 1275/15, Praha 2, Nové Město, 12000, CZ
(740) Ing. Jupa Francis, patentový zástupce, Měchenická 4, Praha 4, 14100
(510) (35) zprostředkovatelská činnost v oblasti obchodu, reklama, propagace, marketing; (39) provozování cestovní kanceláře, poradenská a konzultační činnost v cestovním ruchu, doprava, zprostředkování a průvodcovská činnost v cestovním ruchu; (42) hostinská a ubytovací činnost v rámci cestovního ruchu.
(511) 35, 39, 42
(210) O-170711

(111) **244953**
(220) 21.06.2001
(151) 24.06.2002
(540)

TAJGA

(730) **ROSIMPEX s.r.o.**, Továřský vrch 1358/3, Liberec 1, 46001, CZ
(510) (9) plachty ochranné, přilby ochranné; (12) dopravní prostředky, zejména sněžné skútry; (14) hodinky; (25) oděvy, obuv a kloboučnické zboží.
(511) 9, 12, 14, 25
(210) O-169074

(111) **244966**
(220) 25.06.2001
(151) 24.06.2002
(540)

FORTE

(730) **ALFOBA s.r.o.**, SNP 2443/8, Ústí nad Labem, 40011, CZ
(510) (29) rostlinné jedlé tuky a oleje.
(511) 29
(210) O-169134

(111) **245012**
(220) 03.07.2001
(151) 24.06.2002
(540)

FRAPECIT

(730) **DENMAR, s.r.o.**, Kloboukova 1231/75, Praha 4, Chodov, 14800, CZ
(740) Ing. Vladimír Zeithammer, P.O.Box č. 32, Praha 45, 14500
(510) (32) prášky a jiné přípravky na přípravu nápojů.
(511) 32
(210) O-169417

(111) **245166**
(220) 24.08.2001
(151) 24.06.2002
(540)

Td4

(730) **Jaguar Land Rover Limited**, Abbey Road, Whitley, Coventry CV3 4LF, GB
(740) Čermák a spol., JUDr. Karel Čermák jr., Ph.D., LL.M., advokát, Elišky Peškové 15/735, Praha 5, 15000
(510) (7) stroje, motory, zařízení pro vstřikování paliva a řídicí mechanismy, součástky a příslušenství na všechno výše uvedené zboží, součástí a příslušenství pro spalovací motory – vše v rámci této třídy; (12) motorová pozemní vozidla, stroje s vlastním pohonem a motory pro pozemní motorová vozidla, a součástí a příslušenství pro veškeré uvedené zboží.
(511) 7, 12
(210) O-170851

(111) **245228**
(220) 18.09.2001
(151) 24.06.2002
(540)



(730) **Sedlecký kaolin a.s.**, Božičany 167, Božičany, 36226, CZ
(740) ŠTAIDL LEŠKA ADVOKÁTI s.r.o., JUDr. Jiří Štáidl, advokát, Apolinářská 445/6, Praha 2, Nové Město, 12800
(510) (1) suroviny pro výrobu porcelánových a keramických výrobků, kaolin; (9) nosiče informací, obrazu a zvuku; (16) nosiče informací, např. katalogy, letáky, prospekty, tiskoviny; (21) porcelán, porcelánové a keramické výrobky; (38) šíření informací prostřednictvím veřejných datových sítí, např. Internet.

(511) 1, 9, 16, 21, 38
(210) O-171636

(111) **245683**
(220) 02.07.2001
(151) 29.07.2002
(540)

BONNO

(730) **BONNO s.r.o.**, Husova tř. 523/30, České Budějovice, České Budějovice 2, 37005, CZ
(740) PatentCentrum Sedlák & Partners s.r.o., Okružní 2824, České Budějovice, České Budějovice 3, 37001
(510) (9) ochranné přilby, ochranné pracovní rukavice, ochranné obleky proti úrazům, radiaci a ohni; (25) oděvy všeho druhu včetně oděvů pogumovaných v rámci této třídy, pogumované pláště, zástěry, návleky na ruce a nohy, rukavice, obuv, kloboučnické zboží; (29) maso, ryby, drůbež a zvěřina, masové výtahy, ovoce a zelenina konzervované, sušené a zavařené, želé, džemy, kompoty, vejce, mléko, mléčné nápoje a výrobky, oleje a tuky jedlé; (30) káva, čaj, kakao, kakaové nápoje, cukr, rýže, tapioka, ságo, kávové náhražky, mouka a přípravky z obilnin, chléb, pečivo, cukrovinky, posypy a náplně pro pekárenskou a cukrárenskou výrobu, zmrzlina, med, sirup melasový, droždí, prášky do těsta, sůl, hořčice, ocet, nálevy (k ochucení), koření, led pro osvěžení; (32) piva, minerální vody, šumivé nápoje a jiné nápoje nealkoholické, nápoje a šťávy ovocné, sirupy, prášky a jiné přípravky k zhotovování a ochucování nápojů.
(511) 9, 25, 29, 30, 32
(210) O-169348

(111) **245764**
(220) 25.07.2001
(151) 29.07.2002
(540)

FIBRESCREED

(730) **ASFALTELAST, spol. s r.o.**, Botanická 23, Brno, 61700, CZ
(740) Rott, Růžička & Guttman a spol., Vyskočilova 1566, Praha 4, Michle, 14000
(510) (17) hydroizolační materiály; (19) bitumenové směsi, stavební materiály na bázi asfaltu; (37) opravy a rekonstrukce dálnic, silnic a mostů.
(511) 17, 19, 37
(210) O-169974

(111) **245882**
(220) 21.08.2001
(151) 29.07.2002
(540)

Td6

(730) **Jaguar Land Rover Limited**, Abbey Road, Whitley, Coventry CV3 4LF, GB
(740) Čermák a spol., JUDr. Karel Čermák jr., Ph.D., LL.M., advokát, Elišky Peškové 15/735, Praha 5, 15000
(510) (7) stroje, motory, zařízení pro vstřikování paliva a řídicí mechanismy, součástky a příslušenství pro veškeré uvedené zboží, součástí a příslušenství pro spalovací motory; (12) pozemní motorová vozidla, stroje s vlastním pohonem a motory pro pozemní motorová vozidla, a součástí a příslušenství pro veškeré uvedené zboží.
(511) 7, 12
(210) O-170744

(111) **245931**
(220) 06.09.2001
(151) 29.07.2002
(540)

ACRILE

(730) **TECHFLOOR s.r.o.**, 17.listopadu 454, Roztoky, 25263, CZ
(740) Ing. Zdeněk Kučera, Dlouhá 207 (P.O.BOX 92), Slušovice, 76315
(510) (1) chemické výrobky pro průmysl a stavebnictví; (17) plastické hmoty a výrobky polozpracované, materiály izolační a těsnící, materiály a výrobky z gumy, kaučuku, azbestu, slidy pro oblast průmyslu a stavebnictví; (19) stavební materiály nekovové, stavební materiály a výrobky pro tvorbu průmyslových podlah.

(511) 1, 17, 19
(210) O-171165

(111) **245992**
(220) 20.09.2001
(151) 29.07.2002
(540)

EGO Zlín

(730) **EGO Zlín, spol. s r.o.**, U pekárny 438, Zlín-Štípa, 76314, CZ
(740) Patentová a známková kancelář, Ing. Jaromír Příklad, Včelín 1161, Hulín, 76824
(510) (10) lékařské, zdravotnické a veterinářské přístroje, nástroje, materiály a pomůcky, fixační výrobky, fixační dlahy a matrace, vakuové fixační výrobky pro stabilizaci a fixaci poraněných částí lidského těla, speciální pomůcky a bandáže pro ortopedické a traumatologické účely, speciální textilní pomůcky a bandáže pro ortopedické a traumatologické účely, fixační nosítka pro transport pacienta; (18) ruksaky, tašky, kufry, vaky, závěsné vaky, batohy a nosítka, zejména pro zdravotnictví; (22) stany, pohotovostní stany pro zdravotnictví; (35) zprostředkovatelské služby v oblasti obchodu; (37) servis a opravy výrobků ve tř. 10, 18 a 22.

(511) 10, 18, 22, 35, 37
(210) O-171691

(111) **245993**
(220) 20.09.2001
(151) 29.07.2002
(540)



(730) **EGO Zlín, spol. s r.o.**, U pekárny 438, Zlín - Štípa, 76314, CZ
(740) Patentová a známková kancelář, Ing. Jaromír Příklad, Včelín 1161, Hulín, 76824
(510) (10) lékařské, zdravotnické a veterinářské přístroje, nástroje, materiály a pomůcky, fixační výrobky, fixační dlahy a matrace, vakuové fixační výrobky pro stabilizaci a fixaci poraněných částí lidského těla, speciální pomůcky a bandáže pro ortopedické a traumatologické účely, speciální textilní pomůcky a bandáže pro ortopedické a traumatologické účely, fixační nosítka pro transport pacienta; (18) ruksaky, tašky, kufry, vaky, závěsné vaky, batohy a nosítka, zejména pro zdravotnictví; (22) stany, pohotovostní stany pro zdravotnictví; (35) zprostředkovatelské služby v oblasti obchodu; (37) servis a opravy výrobků ve tř. 10, 18 a 22.

(511) 10, 18, 22, 35, 37
(210) O-171692

(111) **246023**
(220) 02.10.2001
(151) 29.07.2002
(540)

BEEFEATER

(730) **Allied Domecq Spirits & Wine Limited**, Chivas House, 72 Chancellors Road, W6 9RS London, GB
(740) Mgr. Ondřej Čerych, advokát, Národní 58/32, Praha 1, Nové Město, 11000
(510) (33) vína, lihoviny, likéry, koktejly, alkoholické nápoje.
(511) 33
(210) O-172039

(111) **246024**
(220) 02.10.2001
(151) 29.07.2002
(540)



(730) **Allied Domecq Spirits & Wine Limited**, Chivas House, 72 Chancellors Road, W6 9RS London, GB
(740) Mgr. Ondřej Čerych, advokát, Národní 58/32, Praha 1, Nové Město, 11000
(510) (33) vína, lihoviny, likéry, koktejly, alkoholické nápoje.
(511) 33
(210) O-172040

(111) **246477**
(220) 03.08.2001
(151) 26.08.2002
(540)



(591) Barevná
(730) **SAZKA a.s.**, K Žižkovu 851, Praha 9, 19093, CZ
(740) Halaxová & Halaxová TETRAPAT, RNDr. Zdeňka Halaxová, patentový zástupce, Jinonická 80, Praha 5, 15800
(510) (16) časopisy, knihy, publikace, reklamní prospekty, informační letáky, losy, hrací karty, propagační předměty jako jsou zejména tužky, kalendáře,

plakáty, diáře, těžítka; (18) tašky, brašny, batohy; (24) ručníky; (25) trička, čepice; (34) zapalovače; (35) reklamní činnost, administrativní práce, automatizované zpracování dat; (36) pronájem bytových a nebytových prostor; (37) úklid; (41) organizování sportovních sázek a číselných loterií, provozování loterií a jiných podobných her v souladu s obecně závaznými předpisy, loterní a sázková činnost, vydavatelská činnost, nakladatelská činnost; (42) služby spojené s poskytováním občerstvení, poskytování občerstvení.

(511) 16, 18, 24, 25, 34, 35, 36, 37, 41, 42
(210) O-170281

(111) **246575**
(220) 05.09.2001
(151) 26.08.2002
(540)

LANGERIN

(730) **Zentiva, a.s.**, Einsteinova 24, Bratislava, 85101, SK
(740) Rott, Růžička & Guttman a spol., Vyskočilova 1566, Praha 4, Michle, 14000
(510) (1) chemické výrobky a chemikálie pro průmysl a vědu, chemické látky na konzervování potravin, třísloviny; (3) éterické oleje, kosmetické přípravky, vlasové vodičky, přípravky na čištění zubů, dezodoranty pro osobní potřebu, sanitární čistící přípravky, voňavkářské výrobky; (5) léčiva, farmaceutické přípravky humánní a veterinární, organopreparáty, očkovací látky a séra, chemické výrobky pro lékařství, hygienu, farmacie a vědu, přípravky baktericidní, fungicidní, insekticidní, desinfekční přípravky, přípravky proti nákaze, přípravky pro ošetřování zubů a dutiny ústní, diabetické přípravky pro léčebné účely, utišující prostředky a přípravky proti kašli, léčivé byliny, čaje a čajové směsi, vitamínové přípravky, léčivé tinktury a kapky.

(511) 1, 3, 5
(210) O-171135

(111) **246609**
(220) 13.09.2001
(151) 26.08.2002
(540)

MOBILPRESS

(730) **ÚAMK a.s.**, Na Strži 1837/9, Praha 4, 14000, CZ
(510) (16) papír, lepenka a výrobky z těchto materiálů, periodické a neperiodické publikace, letáky, brožury, tiskoviny a jiné propagační a informační materiály, fotografie, kancelářské potřeby kromě nábytku; (35) reklamní a propagační činnost, inzertní činnost, zprostředkování v obchodních vztazích; (38) spojové a telekomunikační služby, spolupráce při rozšiřování rozhlasových a televizních pořadů, šíření informací prostřednictvím Internetu, sběr, šíření a prodej informací - informační kanceláře; (39) osobní a nákladní silniční motorová doprava, odtahová služba, pronájem motorových vozidel, služby v oblasti poskytování a zprostředkování informací z oblasti motorismu (motoristické informace všeho druhu), cestovního ruchu, dopravní informace, speciální individuální informace vč. specializované pomoci motoristům v oblasti dopravních prostředků a dopravní techniky; (41) spolupráce při tvorbě rozhlasových a televizních pořadů, výchovná a zábavní činnost, dopravní výchova, organizování sportovních a motoristických, zábavních a vzdělávacích akcí, služby v oblasti přípravy, realizace, poskytování a zprostředkování motorového a nemotorového sportu, turistických, kulturních a tematicky obdobných informací prostřednictvím hromadných sdělovacích prostředků vč. Internetu v oblasti individuálních požadavků veřejnosti; (42) stravovací a ubytovací služby.

(511) 16, 35, 38, 39, 41, 42
(210) O-171498

(111) **247215**
(220) 02.07.2001
(151) 24.09.2002
(540)

(730) **BONNO s.r.o.**, Husova tř. 523/30, České Budějovice, České Budějovice 2, 37005, CZ
(740) PatentCentrum Sedlák & Partners s.r.o., Okružní 2824, České Budějovice, České Budějovice 3, 37001
(510) (29) mléčné nápoje; (30) káva, čaj, kakao, kakaové nápoje, cukr, rýže, tapioka, ságo, kávové náhražky, mouka a přípravky z obilnin, chléb, pečivo, cukrovinky, posypy a náplně pro pekárenskou a cukrárenskou výrobu, zmrzlina, med, sirup melasový, droždí, prášky do těsta, sůl, hořčice, ocet, nálevy (k ochucení), koření, led pro osvěžení; (32) piva, minerální vody, šumivé nápoje a jiné nápoje nealkoholické, nápoje a šťávy ovocné, sirupy, prášky a jiné přípravky k zhotovování a ochucování nápojů.

(511) 29, 30, 32
(210) O-169349

(111) **247222**
(220) 11.07.2001
(151) 24.09.2002
(540)

KAHLUA

(730) **THE ABSOLUT COMPANY AKTIEBOLAG**, 117 97 Stockholm, SE
(740) Mgr. Ondřej Čerych, advokát, Národní 58/32, Praha 1, Nové Město, 11000
(510) (32) nealkoholické nápoje, pivo; (33) vína, lihoviny, alkohol (nápoje), likéry, koktejly, alkoholické nápoje.

(511) 32, 33
(210) O-169539

(111) **247244**
(220) 24.07.2001
(151) 24.09.2002
(540)

STORAGETEK

(730) **ORACLE AMERICA, INC.**, 500 Oracle Parkway, Redwood Shores, CA, US
(740) Všetěčka Zelený Švorčík a partneři, advokátní a patentová kancelář, JUDr. Pavel Zelený, advokát, Hálkova 1406/2, Praha 2, Nové Město, 12000
(510) (9) zařízení na ukládání dat, knihovny magnetických pásek, pohony pro pásky, diskové podsystemy, počítačový software, počítačový hardware, zařízení pro datovou komunikaci, síťová zařízení, periferní zařízení počítačů, nosiče na ukládání dat; (16) tiskoviny, zejména uživatelské příručky, technické časopisy, technické specifikace (publikace), vyučovací a vzdělávací materiály a to vše v oblasti počítačové technologie, počítačového hardware, počítačového software, ukládání informací, vyhledávání informací, řízení informací, sítí, datové komunikace a zabezpečení, zpravodaj společnosti; (37) počítačové služby vč. poradenských služeb v oblasti počítačů a podpůrných počítačových služeb, souvisejících a týkajících se zejména údržby zařízení na ukládání dat, knihoven magnetických pásek, pohonů pro pásky, diskových podsystemů, počítačového hardware, síťových zařízení, zařízení pro datovou komunikaci, periferních zařízení počítačů a nosičů na ukládání dat; (42) design zařízení na ukládání dat, počítačové služby vč. poradenských služeb v oblasti počítačů a podpůrných počítačových služeb, souvisejících a týkajících se zejména počítačového software, poskytování informací v oblasti počítačové technologie, ukládání informací, vyhledávání informací, řízení informací, sítí, datové komunikace a zabezpečení a to vše počítačovou sítí.

(511) 9, 16, 37, 42
(210) O-169915

(111) **247285**
(220) 27.08.2001
(151) 24.09.2002
(540)

UO TEX

(730) **UO TEX, s.r.o.**, Sokolská 5, Ústí nad Orlicí, Kerhartice, 56204, CZ
(740) Ing. Dobroslav Musil, patentová kancelář, Zábřdovická 11, Brno, 61500
(510) (17) textilie pro tepelné a zvukové izolace; (19) textilní materiály pro stavební účely, geotextilie; (24) textilie, zejména netkané textilie, textilie pro filtraci.
(511) 17, 19, 24
(210) O-170892

(111) **247361**
(220) 03.10.2001
(151) 24.09.2002
(540)

KREMSTABIL

(730) **IREKS ENZYMA s.r.o.**, Kšírova 257, Brno, 61900, CZ
(740) A. Holas & partner, Patentová a známková kancelář, Ing. Mgr. Hana Holasová, Křížová 105/4, Brno, Staré Brno, 60300
(510) (1) chemické zlepšující přípravky nezařazené v jiných třídách určené pro potravinářský průmysl - emulgátory, antioxidanty a enzymatické přípravky k výrobě pekařských, těstářských a cukrářských výrobků, fosfolipidy, fosfoglyceridy, maltodextrin, přípravky ke konzervování a ke zvýšení trvanlivosti potravin, látky k rozpouštění škrobu a ke snížení obsahu tuků, syntetické chuťové přípravky, syntetická sladidla, lecitin a jeho deriváty - vše pro použití v potravinářství; (29) želatina jedlá, želatinové přípravky; (30) šlehačka - přípravky na ztužení a jejich směsi, škrob, škrobové ingredience, modifikovaný škrob, sladové moučky, extrakty z dietetického sladu - vše jako potrava a/nebo pro potravinářství; (40) zpracování obilovin, mlynářství.
(511) 1, 29, 30, 40
(210) O-172095

(111) **247510**
(220) 12.11.2001
(151) 24.09.2002
(540)



(730) **VČAS s.r.o.**, Dědická 1534, Praha 9, 19016, CZ
(510) (7) součásti a díly strojů a strojních zařízení, zejména nožové jednotky, výstružníky, výhrubníky, vrtáky, frézovací tmy, vrtačky, vrtačková sklíčidla, rotační ocelové kartáče, strojní pilové pásy a pily, kovopily, závitníky a závitové čelisti, elektrické pneumatické nářadí, ložiska, kompresory (vše jako části strojů); (8) ruční dílenská nářadí a nástroje s ručním pohonem, zejména klíče, kleště, kladiva, sochory, hasáky, šroubováky, montážní soupravy, pilníky, vyťahováky, dláta, hoblíky, průbojníky, brusné kotouče, smirkové brusné kotouče, diamantové brusné kotouče, gola sady, ruční pilky a řezné plátky, zednické nářadí a nástroje, ruční zahradnické nářadí a nástroje, například hrábě, lopaty, motyky, motyčky, rýče, sekery a sekerky, nože a nožírské zboží, řezné a řezací nástroje a kotouče; (9) měřicí přístroje a nástroje, přesná měřidla, seřizovací přístroje pro nástroje, digitální a elektronické měřicí přístroje, svinovací metry, měřicí pásma, posuvná měřidla, skládací metry, vodováhy, vodováhy s libelami, laserové vodováhy, úhломěry.
(511) 7, 8, 9
(210) O-173605

(111) **247774**
(220) 15.01.2002
(151) 24.09.2002
(540)



(591) Barevná
(730) **Machálek Jan Ing.**, Dvořákova 793, Poděbrady, Poděbrady II, 29001, CZ
(740) Halaxová & Halaxová TETRAPAT, Mgr. Eva Halaxová, Jínonická 804/80, Praha 5, Košíře, 15800
(510) (21) užítkové, umělecké, upomínkové a dárkové výrobky ze skla.
(511) 21
(210) O-175539

(111) **248211**
(220) 10.10.2001
(151) 29.10.2002
(540)

VIRTUOSO

(730) **IREKS ENZYMA s.r.o.**, Kšírova 257, Brno, 61900, CZ
(740) A. Holas & partner, Patentová a známková kancelář, Ing. Mgr. Hana Holasová, Křížová 105/4, Brno, Staré Brno, 60300
(510) (1) lecitin, jeho směsi a deriváty, emulgátory, stabilizátory, amylázy a ostatní enzymy k výrobě těstářských, pekařských a cukrářských výrobků, veškeré syntetické chuťové přípravky a syntetická sladidla, konzervační přípravky ke konzervování potravin, protispěkové přípravky, látky k rozpouštění škrobu a ke snížení obsahu tuků, kyselina citronová, fosfolipidy, fosfoglyceridy, maltodextrin, glutaman sodný, antioxidanty, mléčné kvasinky, uhličitan amonný, sladová bílkovina, veškeré zlepšující přípravky nezař. v jiných třídách určené pro potravinářský průmysl, pro pekárenské, těstářské, cukrářské výrobky, pro bezpečkové výrobky i výrobky zdravé a racionální výživy; (29) jedlé oleje a tuky, tukové náhražky a výrobky z nich, pektiny pro potravinářství, želatina jedlá, speciální přísady a činidla s vylepšující moukou a její směsi nezař. ve tř. 1, 5 a 30, sladové moučky, soja, sojové výrobky a sojové vlákniny, jako např. sojové boby, konzervované jako potrava, proteiny a texturované proteiny pro lidskou spotřebu, kolagen (bílkovina) a jeho extrakty, mléko a mléčné výrobky, tvarohové náplně, tvarohové výrobky, vejce, vaječné výrobky a vaječné náhražky, masové výtažky, upravené a zpracované arašidy, ořechy, mák, suché plody a semena i jejich směsi, náplně, hmoty, krémy a pasty do pekárenských, těstářských a cukrářských výrobků nezařazené v jiných třídách, ovoce sušené nebo jinak upravené, džemy, zavařeniny a povidla; (30) výrobky snižující obsah cholesterolu, spadající do této třídy, výrobky z amarantu, bezcholesterolové a bezpečkové výrobky, v této třídě zahrnuté, zlepšující přípravky pro pekárenské, těstářské a cukrářské výrobky spadající do tř. 30, esence a esenciální přípravky, škrob a modifikované škroby, sirupy, sojové a kukuřičné vlákniny pro humánní použití, zahrnuté ve tř. 30, výrobky ze soji, jako např. sojová mouka, lepek a přípravky z něj, stimulatory pro zlepšení chutě, výrobky extrudované a expandované, v této třídě zahrnuté, bramborová moučka, bílkovinné a vlákninové přípravky pro humánní použití, spadající do této třídy, koláčové a dortové náplně, přípravky pohlcující vodu, zahušťovací, pojící, konzervační, stabilizující, pomocné a speciální přípravky pro pekárenskou, těstářskou a cukrářskou výrobu, pro gastronomická zařízení i pro domácnosti, aromata, náplně, hmoty, krémy a pasty do pekárenských a cukrářských výrobků v práškové formě, ozdoby, náplně a nemléčné polevy na sladké pečivo připravené ze sojových bobů, šlehačka - přípravky na ztužení, těsta, zmrazené pekárenské, těstářské a cukrářské výrobky; (40) zpracování výrobků z obilovin, olejin, semen, rýže, kukuřice včetně výrobků zdravé a racionální výživy, zpracování surovin, polotovarů a zlepšujících přípravků pro výrobky dietní, bezcholesterolové a/nebo bezpečkové, pekárenské, těstářské a cukrářské; (42) vývoj výrobků z obilovin, olejin, semen, rýže, kukuřice včetně výrobků zdravé a racionální výživy, vývoj surovin, polotovarů a zlepšujících přípravků pro výrobky dietní, bezcholesterolové a/nebo bezpečkové, pekárenské, těstářské a cukrářské.

(511) 1, 29, 30, 40, 42
(210) O-172310

(111) **248336**
(220) 15.11.2001
(151) 29.10.2002
(540)

BIOTEX

(730) **XINTEX Czech, spol. s r. o.**, Roztylská 1860/1, Praha 4, Chodov, 14800, CZ
(510) (3) čisticí a odmašťovací prostředky pro potravinářské provozy, k čištění například sporáků, fritéz, pánví, odsávačů par apod.
(511) 3
(210) O-173796

(111) **249100**
(220) 14.08.2001
(151) 25.11.2002
(540)

JACK DANIEL'S

(730) **Jack Daniel's Properties, Inc.**, 4040 Civic Center Drive, Suite 528, San Rafael, CA, US
(740) Všeetka Zelený Švorčík a partneři, advokátní a patentová kancelář, JUDr. Otakar Švorčík, advokát, Hádkova 1406/2, Praha 2, Nové Město, 12000
(510) (42) barové a restaurační služby.
(511) 42
(210) O-170528

(111) **249155**
(220) 25.09.2001
(151) 25.11.2002
(540)



(730) **Krijcos CS a.s.**, K. Mašity 409, Všenory, 25231, CZ
(740) Ing. Jupa Francis, patentový zástupce, Měchenická 4, Praha 4, 14100
(510) (35) zprostředkovatelská činnost v oblasti obchodu, reklama, marketing; (36) pronájem nemovitostí, bytů a nebytových prostor s poskytováním základních služeb zajišťujících řádný provoz nemovitostí zařazených do této třídy; (39) pronájem garážových, parkovacích a skladovacích prostor včetně poskytování základních služeb s tím souvisejících; (41) služby kulturních, sportovních a vzdělávacích zařízení; (42) služby rehabilitačních zařízení.
(511) 35, 36, 39, 41, 42
(210) O-171857

(111) **249214**
(220) 12.11.2001
(151) 25.11.2002
(540)

Red pot

(730) **VČAS s.r.o.**, Dědická 1534, Praha 9, 19016, CZ
(510) (6) drátěný program, jako košíky, regály, botníky, poličky, závěsné poličky, kontejnery, zásobníky a sestavy pro dílny, kuchyně a kanceláře; (8) jídelní příbory, vidličky, nože, lžice, lžičky, řeznické, lovecké a sportovní nože, kuchyňské nože, bloky na nože, ocílky, sekáčky, mačety, dýky, kapesní nože, nůžky, nůžky kadeřnické, nůžky krejčovské, nůžky na papír, nůžky na potraviny, brousky, brousky nožů; (11) ekonomická obsluha vodovodního řádu, jako spořiče vody, sprchy, perlátory, mýdlenky, WC spořiče vody, zapalovače plynu elektrické, piezoelektrické a elektronické, teplovzdušné ventilátory, infrazářiče, mikrovlnné trouby, toastery, elektrické rychlovarné konvice, el. kávovary, konvektory, teploměry, ventilátory stolní, stojanové a stropní, ventilátory stěnové a okenní, klimatizéry, klimatizační jednotky, zvlhčovače; (12) pojízdné vozíčky pro dílny, kuchyně, obchody a kanceláře; (21) nerez kuchyňské nářadí a nádobí, ruční mixér, grily, termosky, kávovary (ne elektr.), kuchyňské potřeby jako jídelní soupravy keramické, kovové, porcelánové, hliněné a dřevěné včetně samostatných talířů, mís, misek, táců, podnosů a konvic, kuchyňské potřeby jako hrnce, tlakové hrnce, napařovací hrnce, kastroly, rendlíky, pánve, pánve se speciálními povrchy, pekáče, poklice a pokličky, konvičky, plechy a formy na pečení, jídelní servery, servírovací soupravy, talíře, podnosy, tácy a misky, nádobí pro mikrovlnné trouby, nádobí pro mrazicí a chladicí boxy, kuchyňské nářadí jako škrabky, rádlá, krájecí kolečka, ozdobné vykrajovače a kráječe, grilovací jehly, mašlovačky, lisy na česnek a citrony, louskáčky na ořechy, kleště, kleště na cukr, moučníky, saláty a špagety, porcováče (na zmrzlinu), naběračky, obracečky, pěnovačky, šťouchadla brambor, šlehačí metly, kalíšky na vejce, odměrky, lopatky, nálevky, vařečky, paličky, servírovací lopatky, stěrky, uzávěry lahví, otvíráky lahví, konzerv a univerzální otvíráky, krájecí desky a prkénka, struhadla, sítká, cedníky, napařovací vějíře a misky, vykrajovatka, formičky, misky, podnosy, jídelnosíče, odšťavňovače, omáčníky, dózy na máslo, solníčky, pepřenky, cukřenky, sypátka na sýr a koření, nádoby na smetanu, kořenky, dózy na koření, podložky pod hrnce a skleničky, tvořitka na led, kroužky a stojánky na ubrousky, věšáky kuchyňského nářadí, prachovky, čisticí válečky, viskózní houby, kuchyňské rukavice, párátká, špejle, slánky, párty ozdoby, zásobníky a dózy na potraviny, dávkovače plastové, plastové podnosy a podložky pro domácnost.
(511) 6, 8, 11, 12, 21
(210) O-173606

(111) **249448**
(220) 01.02.2002
(151) 25.11.2002
(540)

GRAN MORAVIA

(730) **Brazzale Moravia a.s.**, Tři Dvory 98, Litovel, 78401, CZ
(740) Halaxová & Halaxová, TETRAPAT, RNDr. Zdeňka Halaxová, Jinonická 80, Praha 5, 15800
(510) (29) sýry a mlékárenské výrobky.
(511) 29
(210) O-176280

(111) **250304**
(220) 11.03.2002
(151) 30.12.2002
(540)

PREMILL

(730) **PSP Engineering a.s.**, Kojetínská 3186/79, Přerov, Přerov I-Město, 75002, CZ
(740) HALAXOVÁ & HALAXOVÁ, TETRAPAT, RNDr. Zdeňka Halaxová, Dukelská 891/4, Olomouc, 77200
(510) (7) mlýny spadající do tř. 7 jako mlýny válcové, bubnové, kolové, kulové, troubové, kotoučové, kroužkové, vibrační, kladivové a jejich příslušenství; (35) obstarávání nákupu a odbytu uvedených výrobků, včetně související marketingové činnosti, zprostředkování obchodních záležitostí, propagační činnost a reklama, pomoc při řízení obchodní činnosti, obchodní administrativy; (37) dodávka, montáže a rekonstrukce investičních celků a technologických zařízení, uvádění technologických zařízení a investičních celků do provozu, stavebnictví, poradenství v oblasti stavebnictví; (40) podnikání v oblasti nakládání s odpady, zejména odsáření odpadních plynů

teplných energetických bloků, úprava stavebních odpadů, poradenství v oblasti zpracování nerostných materiálů; (41) výcvik a školení v oblasti údržby a technické obsluhy strojírenských výrobků a technologií; (42) výzkumné a vývojové práce a inženýrská a projektová činnost v oblasti těžkého strojírenství, včetně technologického vývoje, zejména v oblasti strojů a investičních celků pro zpracování nerostných materiálů, zpracování související výrobní dokumentace, technická činnost a poradenství v oblasti těžkého strojírenství, posuzování chemicko-technologických vlastností a vhodnosti výchozích surovin pro jejich zpracování, vývoj a realizace software, zejména vývoj a zpracování software pro řídicí programy, vývoj a realizace programů a software pro měření a regulaci strojů a technologických celků.

(511) 7, 35, 37, 40, 41, 42
(210) O-177635

(111) **250898**
(220) 07.03.2002
(151) 27.01.2003
(540)



(591) Barevná
(730) **Pavigo s.r.o.**, Popelova 49, Brno, 62000, CZ
(740) HALAXOVÁ & HALAXOVÁ, TETRAPAT, RNDr. Zdeňka Halaxová, Dukelská 891/4, Olomouc, 77200
(510) (9) nápojové a prodejní automaty; (32) směsi na přípravu nápojů v automatech; (37) servisní, poradenské a opravárenské služby spojené s nápojovými a prodejními automaty.
(511) 9, 32, 37
(210) O-177468

(111) **251004**
(220) 11.04.2002
(151) 27.01.2003
(540)

VITAMAX

(730) **ALTIN JM GROUP s.r.o.**, Pionýrů 839, Frýdek-Místek, Místek, 73801, CZ
(740) HALAXOVÁ & HALAXOVÁ, TETRAPAT, RNDr. Zdeňka Halaxová, Dukelská 891/4, Olomouc, 77200
(510) (29) polévky, instantní polévky, přípravky na výrobu polévek, masové extrakty, zeleninové extrakty, instantní omáčky, mražené výrobky ze zeleniny nebo ovoce; (30) instantní nudle, svačtinová jídla s nudlemi, svačtinová jídla obsahující těstoviny nebo z větší části bez těstovin.
(511) 29, 30
(210) O-178757

(111) **251298**
(220) 08.06.2001
(151) 24.02.2003
(540)



(730) **ALBION alarm, spol. s r.o.**, Havlíčkovo nábřeží 1167/12, Ostrava, Moravská Ostrava, 70200, CZ
(510) (9) baterie, akumulátory, antény, přístroje pro signalizaci, hasicí přístroje, hlásiče požáru, interkomunikační přístroje, nabíječky, počítačové stroje, radioelektrické přístroje, radiopřijímače, reproduktory, sluchátka, měřicí stoly, televizní přístroje, přístroje pro zpracování informací, počítače, hardware, mikropočítače, grafické a textové terminály počítačů včetně pracovních a multimediálních stanic, jejich příslušenství, technické a programové vybavení počítačů v souvislosti s provozem v síťových systémech, elektronické sítě, programy pro počítače, elektrické akumulátory, elektrické cívkové články, ovládací a rozvodné desky, pojistky, přípojky, spínače, transformátory, elektrické vodiče, elektrody, zabezpečovací zařízení proti krádeži; (37) poskytování technických služeb k ochraně majetku a osob, instalace a servis zabezpečovacích zařízení.
(511) 9, 37
(210) O-168287

(111) **251322**
(220) 27.07.2001
(151) 24.02.2003
(540)

JACOBS AROMA SOUZNĚNÍ

(730) **Jacobs Douwe Egberts DE GmbH**, Langenmarckstrasse 4-20, 28199 Bremen, DE
(510) (30) káva, kávové extrakty, kávové náhražky, kávové nápoje a přípravky pro výrobu těchto nápojů, čaj.
(511) 30
(210) O-170030

(111) **251588**
(220) 07.03.2002
(151) 24.02.2003
(540)

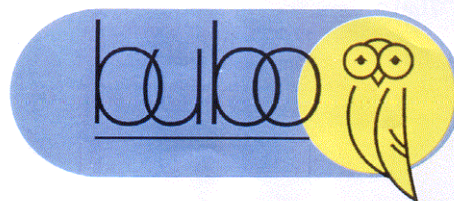

(591) Barevná
(730) **Ing. Stanislav Blažek**, Trojanovice - Bystré 369, Frenštát pod Radhoštěm, 74401, CZ
(740) HALAXOVÁ & HALAXOVÁ, TETRAPAT, RNDr. Zdeňka Halaxová, Dukelská 891/4, Olomouc, 77200
(510) (9) elektronické učební pomůcky; (16) všechny formy tištěných papírových nosičů; (35) organizování propagačních akcí; (41) vydávání literatury včetně učebních pomůcek v papírové formě, na audio a video nosičích, provoz knihovny, vzdělávání lektorů cizích jazyků, vyučování v oboru cizích jazyků, organizování kurzů, přednáškových kongresů, zábavních a kulturních akcí s výukou cizích jazyků; (43) zajištění ubytování a stravování pro klienty jazykových kurzů, hotelové služby, prázdninové tábory (ubytovací služby).

(511) 9, 16, 35, 41, 43
(210) O-177466

(111) **251705**
(220) 16.04.2002
(151) 24.02.2003
(540)



(591) Barevná
(730) **Technolen technický textil s.r.o.**, Husova 26, Hlinsko, 53901, CZ
(740) HALAXOVÁ & HALAXOVÁ, TETRAPAT, RNDr. Zdeňka Halaxová, Dukelská 891/4, Olomouc, 77200
(510) (17) výrobky z azbestu, filtrační hmoty, fólie, hydroizolační fólie, i armované, hadice z plátna a jiných textilních materiálů, i s vnější a vnitřní impregnací, požární hadice, izolační rukavice, polyesterové technické tkaniny a textilie, ostatní technické tkaniny a textilie, surová textilní a umělá vlákna, umělé hmoty jako polotovary, PVC plachtoviny; (22) filtrační hmoty, markýzy z textilních materiálů, maskovací plachty a sítě, plachty nepromokavé, vozové, fazonové plachty, rovné plachty, speciální stanové a plachtové výrobky zejména pro armádu, stany turistické ložnicové a kombinované, zahradní altány plachtové a stanové, hospodářské stany, pártý stany, velkoprostorové těžké stany, verandy k obytným přívěsům, technické textilie, pytle, textilní vlákna; (24) textilie a tkaniny i technické.
(511) 17, 22, 24
(210) O-178886

(111) **253120**
(220) 28.02.2002
(151) 28.04.2003
(540)



(591) Barevná
(730) **Jaromír Novotný**, U Daliborky 1177, Žamberk, 56401, CZ
(740) HALAXOVÁ & HALAXOVÁ, TETRAPAT, RNDr. Zdeňka Halaxová, Dukelská 891/4, Olomouc, 77200
(510) (35) služby účetních, ekonomických a daňových poradců, obchodní administrativní a kancelářské služby, marketingové služby, profesionální služby v oblasti managementu a marketingu, organizační poradenství, poradenství znalecké v oboru účetnictví, ekonomika, daně, management a marketing, marketingové a ekonomické expertízy, poskytování obchodních informací, personální poradenství, implementace, průzkumy v oblasti trhu, obchodu, psychologické testování ne jako lékařská služba, analýzy poradenství pro výběr zaměstnanců, auditorské služby, poskytování konzultačních a poradenských služeb v oboru účetnictví, ekonomika, daně, marketing a management, personalistika, poskytování informací pomocí Internetu v oblasti účetních, auditorských, daňových, konzultačních a poradenských služeb; (41) pořádání odborných kurzů, školení a jiných vzdělávacích akcí, lektorská činnost; (42) rozhodčí řízení, zprostředkování a alternativní řešení sporů, pomocné služby při vedení soudního řízení a řešení sporů, konzultační a poradenské služby v oblasti informačních technologií, konzultační a poradenské služby v oblasti ochrany a tvorby životního prostředí, tvorba informačních databází, implementace, výběr a

odávání informačních systémů a technologií, tvorba a prodej informačních technologií, poradenská činnost a analýzy v oblasti standardů řady ISO 9000 a 14000.

(511) 35, 41, 42
(210) O-177217

(111) **253225**
(220) 29.04.2002
(151) 28.04.2003
(540)



(591) Barevná
(730) **ASE - ZVN s.r.o.**, Sadová 95, Bořanovice, Líbeznice, 25065, CZ
(510) (35) pomoc při řízení obchodní činnosti; (37) montáž, opravy a revize vyhrazených elektrických zařízení; (42) projektování elektrických zařízení.
(511) 35, 37, 42
(210) O-179322

(111) **254187**
(220) 13.09.2001
(151) 26.05.2003
(540)

ŽLUTÝ ANĎĚL

(730) **ÚAMK a. s.**, Na Strži 1837/9, Praha 4, 14000, CZ
(510) (4) průmyslové oleje, mazadla a tuky; (12) pozemní dopravní prostředky, jejich součástí a příslušenství spadající do této třídy; (16) papír, lepenka a výrobky z těchto materiálů, periodické a neperiodické publikace, letáky, brožury, tiskoviny a jiné propagační a informační materiály, fotografie, kancelářské potřeby kromě nábytku; (35) reklamní a propagační činnost, inzertní činnost; (37) opravy, údržba a čištění motorových vozidel; (38) spojové a telekomunikační služby; (39) osobní a nákladní silniční motorová doprava, odtahová služba, pronájem motorových vozidel, motoristické dopravní informace všeho druhu, specializované služby a pomoc v oblasti poskytování a zprostředkování informací z oblasti dopravy, zejména mototuristiky, odborné a speciální informace v oboru dopravních prostředků a dopravní techniky; (41) služby v oblasti přípravy, organizace, realizace, poskytování a zprostředkování turistických, kulturních a tematicky obdobných informací v oblasti individuálních požadavků a potřeb osob prostřednictvím hromadných sdělovacích prostředků včetně Internetu; (42) stravovací a ubytovací služby.
(511) 4, 12, 16, 35, 37, 38, 39, 41, 42
(210) O-171495

(111) **254335**
(220) 27.05.2002
(151) 26.05.2003
(540)



(730) **VÁPENKA VITOUL s.r.o.**, č. p. 132, Mladeč, 78321, CZ
(740) Halaxová & Halaxová, TETRAPAT, RNDr. Zdeňka Halaxová, Jinonická 804/80, Praha 5, Košíře, 15800
(510) (19) sádrovec, vápenec, křída, dolomit a jiné přírodní kameny, vápno a vápenné produkty; (37) hornická činnost, dobývání nerostů, zřizování a provozování odvalů, výsypek a odkališť, otvírka, příprava a dobývání povrchovým způsobem, zřizování, zajišťování a likvidace důlních děl a

lomů, zemní práce, provádění staveb, jejich změn a odstraňování; (40) zpracování sádrovce, vápna, vápenných produktů, vápence, křídly, dolomitu a jiných přírodních kamenů, úprava a zušlechťování nerostů.

(511) 19, 37, 40
(210) O-180159

(111) **259646**
(220) 19.03.2002
(151) 23.12.2003
(540)



(591) Barevná
(730) **PERFO LINEA a.s.**, K Májovu 1262, Chrudim IV, 53701, CZ
(740) HALAXOVÁ & HALAXOVÁ, TETRAPAT, RNDr. Zdeňka Halaxová, Jinonická 80, Praha 5, 15800
(510) (7) pásy pro dopravníky; (11) plechy tvarované pro trouby; (35) zprostředkování v obchodní činnosti, účetnictví; (37) zámečnictví; (40) kovoobráběčství, nástrojařství.
(511) 7, 11, 35, 37, 40
(210) O-177875

(111) **274404**
(220) 11.12.2001
(151) 25.08.2005
(540)

ECONOMY

(730) **IREKS ENZYMA s.r.o.**, Kšírova 257, Brno, 61900, CZ
(740) A. Holas & partner, Patentová a známková kancelář, Ing. Mgr. Hana Holasová, Křížová 105/4, Brno, Staré Brno, 60300
(510) (5) mouky dietní a bezlepkové, výživné moučné směsi z obilovin, z olejin, ze semen, z amarantu a z luštěnin, vše pro léčebné účely; (30) mouka, obiloviny a obilné výrobky pro lidskou výživu, mouky a moučné směsi z obilovin, z olejin, z kukuřice, ze semen, z amarantu, z luštěnin a z rýže s obsahem pomocných, zlepšujících a speciálních přípravků fortifikované minerály a/nebo vlákninami pro výrobu pekařských, těstářských a cukrářských výrobků, obilné směsi obsahující pomocné a zlepšující přípravky pro pekárenské, těstářské a cukrářské výrobky spadající do třídy 30, směsi pro pečení, k plnění, ke zdobení nebo pro jiné zpracování.
(511) 5, 30
(210) O-174641

(111) **290439**
(220) 27.06.2001
(151) 28.05.2007
(540)

SENSI

(730) **Giorgio Armani S.P.A.**, Via Borgonuovo 11, Milano, IT
(740) Šindelka & Lachmannová advokáti s.r.o., Mgr. Karel Šindelka, Slavětinská 1146/39, Praha 9, Klánovice, 19014
(510) (3) voňavkářské výrobky.
(511) 3
(210) O-438981

(111) **294217**
(220) 22.08.2001
(151) 28.11.2007
(540)

Prameny zdraví

(730) **Prameny zdraví, z. s.**, Roztocká 44/5, Praha 6, Sedlec, 16000, CZ
(740) Ing. Václav Kratochvíl, Husníkova 2086/22, Praha 5, 15800
(510) (9) data, databáze a jiné informační produkty na magnetických, elektronických a optických nosičích, související software a hardware, nosiče dat všeho druhu spadající do tř. 9, nenahrané i nahrané nosiče pro

elektromagnetický a optický záznam obrazu a zvuku, magnetické nosiče dat, disky a diskety, zip média, videokazety, nosiče CD-ROM, DVD-ROM a VDV nosiče, nosiče dat magnetické, magnetická média, nosiče dat optické, nosiče zvukových nahrávek, nosiče software, kompaktní disky, pásky, chipy, kazety pro počítačové programy, paměťové a optické disky a laserové desky, optický materiál pro uchování dat, multimediální aplikace, 3D animace, audiovizuální programy, audio programy, hudební díla na nosičích, nahrané zvukové a zvukové obrazové záznamy, obaly na zvukové nosiče a videokazety, programové vybavení pro informační technologie a pro komunikaci, programové vybavení umožňující elektronické obchodování, videohry, nahrány software na CD a DVD discích a magnetických médiích, elektrická zařízení a hardware na záznam a čtení digitálních dat, čipové a magnetické platební karty, monitory, notebooky, tiskárny, skenery, mikrofony, počítačové klávesnice, sluchátka, reproduktory, telefony, faxmodemy, faxy a jejich kombinace, počítačové stroje a elektronické pokladny, telekomunikační technika všeho druhu včetně interface pro spojení s výpočetní technikou, telefony a mobilní telefony, hardware počítačích strojů a zařízení, přístroje a nástroje pro užití s počítači, zařízení na zpracování dat, kopírovací stroje, audiovizuální technika všeho druhu, analogové a digitální přístroje všeho druhu, radiopřijímače, televizory, videa a další přístroje pro záznam, přenos, příjem, zesilování a reprodukci zvuku a/nebo obrazu, elektronická zabezpečovací zařízení, rozhlasové a televizní přijímače a vysílače, satelitní přijímače, magnetofony, měřicí přístroje a nástroje, měřicí přístroje se záznamovými prvky, měřiče elektřiny a elektrické měřicí přístroje, elektrotechnické přístroje, přístroje a nástroje pro drátový a bezdrátový přenos dat, vyučovací nástroje a přístroje, nástroje a přístroje na dálkové ovládání, přístroje na automatizované zpracování dat; (35) provádění rešerší, vyhledávání, indexování, spojování a uspořádání dat pro Internet a elektronické komunikační sítě a elektronické databáze, příprava elektronických pozvánek, kompilace, uspořádání a řízení informací ze vzdálených zdrojů, vše prostřednictvím elektronických komunikačních sítí, poradenské a konzultační služby v oblasti reklamy na Internetu, reklama na Internetu, zajištění reklamních kampaní, poskytování obchodních informací a jiných informačních produktů, zejména reklamního charakteru - obchodní informační kancelář, poskytování multimediálních informací obchodního charakteru zejména, k reklamním účelům, komerční využití Internetu v oblastech komerčních internetových médií a vyhledávacích služeb, on-line inzerce, prezentace uživatelů na stránkách Word Wilde Web v počítačové síti Internet, systemizace informací do počítačových databází, obchodní nebo podnikatelské informace, organizování výstav ke komerčním nebo reklamním účelům, zpracování textů, zprostředkování obchodních služeb na Internetu, vyhledávací služby; (38) samostatný přenos dat nebo informací prostřednictvím telekomunikačních zařízení, počítačů, služby zabezpečující audiovizuální komunikaci prostřednictvím informačních a telekomunikačních sítí, kupř. počítačové sítě Internet, satelitu, rozšiřování, zveřejňování a přenos informací prostřednictvím informačních a telekomunikačních prostředků a sítí, satelitu, výměna a šíření informací a zpráv prostřednictvím telekomunikační sítě, datové sítě, informační nebo komunikační nebo elektronické techniky, on-line chat room/chatové služby (diskusní skupiny na Internetu), internetové vývěskové služby, poskytování přístupu k on-line službám, služby webových portálů, skupinové/konferenční komunikační služby, všechny prováděné prostřednictvím elektronických komunikačních sítí, poskytování vyhledávacích nástrojů pro vyhledávání na Internetu, počítačový přenos obrazu a zvuku, komunikace a transakce v síti, informační služby na Internetu, služby zprostředkování přístupu k počítačové síti, služby datové sítě, služby hlasové schránky, služby krátkých textových zpráv, šíření audiovizuálních děl; (41) nahrávání nosičů zvukových nebo obrazově zvukových, převádění médií do elektronické podoby, půjčování nahrávaných zvukových a/nebo obrazově zvukových záznamů, agentura umělecká, informace o výchově a vzdělávání, výchovně-zábavné klubové služby, korespondenční kurzy, pořádání, organizování a vedení seminářů, školení, vzdělávacích akcí, konferencí, organizování kulturních nebo vzdělávacích výstav, organizování soutěží, klubových setkání, pořádání a řízení pracovních setkání, pořádání audiovizuálních představení; (42) návrh programového vybavení, aktualizace programového vybavení, údržba programového vybavení, programování počítačů, pronájem doby přístupu k databázi, technické studie v oblasti počítačů a programového vybavení, pronájem programového vybavení a počítačů, základní a aplikovaný výzkum, technická podpora rozvoje komerčního využití Internetu i jiných počítačových, datových a komunikačních sítí, výzkum a vývoj a tvorba systémů pro elektronické obchodování včetně příslušného software a hardware, know-how pro oblast elektronického obchodování a informačních technologií, tvorba software, programování internetových databázových systémů a internetových aplikací, programování

multimediálních aplikací, vytváření a modelování 3D animací, tvorba interaktivních a grafických programů, tvorba multimediálních dokumentů, prezentací, aplikací, konstrukce WWW prezentací a řešení WWW serverů, počítačové animace a vizualizace, programové projekty, tvorba informačních databází, kryptologie, šifrování, vytváření a spravování veřejných elektronických klíčů a certifikátů, cybercafé - internetová kavárna.

(511) 9, 16, 35, 38, 41, 42

(210) O-170765

(111) **294218**

(220) 29.08.2001

(151) 28.11.2007

(540)



(730) **Prameny zdraví, z. s.**, Roztocká 44/5, Praha 6, Sedlec, 16000, CZ

(740) Ing. Václav Kratochvíl, Husníkova 2086/22, Praha 5, 15800

(510) (9) data, databáze a jiné informační produkty na magnetických, elektronických a optických nosičích, související software a hardware, nosiče dat všeho druhu spadající do tř. 9, nenahrané i nahrané nosiče pro elektromagnetický a optický záznam obrazu a zvuku, magnetické nosiče dat, disky a diskety, zip média, videokazety, nosiče CD-ROM, DVD-ROM a DVD nosiče, nosiče dat magnetické, magnetická média, nosiče dat optické, nosiče zvukových nahrávek, nosiče software, kompaktní disky, pásky, chipy, kazety pro počítačové programy, paměťové a optické disky a laserové desky, optický materiál pro uchovávání dat, multimediální aplikace, 3D animace, audiovizuální programy, interaktivní a grafické programy, audio programy, hudební díla na nosičích, nahrané zvukové a zvukově obrazové záznamy, obaly na zvukové nosiče a videokazety, programové vybavení pro informační technologie a pro komunikaci, programové vybavení umožňující elektronické obchodování, videohry, nahraný software na CD a DVD discích a magnetických médiích, elektrická zařízení a hardware na záznam a čtení digitálních dat, čipové a magnetické platební karty, monitory, notebooky, tiskárny, skenery, mikrofony, počítačové klávesnice, sluchátka, reproduktory, telefony, faxmodemy, faxy a jejich kombinace, počítačové stroje a elektronické pokladny, telekomunikační technika všeho druhu, včetně interface pro spojení s výpočetní technikou, telefony a mobilní telefony, hardware počítačových strojů a zařízení, přístroje a nástroje pro užití s počítači, zařízení na zpracování dat, kopírovací stroje, audiovizuální technika všeho druhu, analogové a digitální přístroje všeho druhu, radiopřijímače, televizory, videa a další přístroje pro záznam, přenos, příjem, zesilování a reprodukci zvuku a/nebo obrazu, elektronická zabezpečovací zařízení, rozhlasové a televizní přijímače a vysílače, satelitní přijímače, magnetofony, měřicí přístroje a nástroje, měřicí přístroje se záznamovými prvky, měřiče elektriny a elektrické měřicí přístroje, elektrotechnické přístroje, přístroje a nástroje pro drátový a bezdrátový přenos dat, vyučovací nástroje a přístroje, nástroje a přístroje na dálkové ovládání, přístroje na automatizované zpracování dat; (35) provádění rešeršů, vyhledávání, indexování, spojování a uspořádání dat pro Internet, elektronické komunikační sítě a elektronické databáze, příprava elektronických pozvánek, kompilace, uspořádání a řízení informací ze vzdálených zdrojů, vše prostřednictvím elektronických komunikačních sítí, poradenské a konzultační služby v oblasti reklamy na Internetu, reklama na Internetu, zajištění reklamních kampaní, poskytování obchodních informací a jiných informačních produktů, zejména reklamního charakteru - informační kancelář, poskytování multimediálních informací obchodního charakteru, zejména k reklamním účelům, komerční využití Internetu v oblastech komerčních internetových médií a vyhledávacích služeb, on-line inzerce, prezentace uživatelů na stránkách Word Wilde Web v počítačové síti Internet, systemizace informací do počítačových databází, obchodní nebo podnikatelské informace, organizování výstav ke komerčním nebo reklamním účelům, zpracování textů; (38) samostatný přenos dat nebo informací prostřednictvím telekomunikačních zařízení, počítačů, služby zabezpečující audiovizuální komunikaci prostřednictvím

informačních a telekomunikačních sítí, kupř. počítačové sítě Internet, satelitu, rozšiřování, zveřejňování a přenos informací prostřednictvím informačních a telekomunikačních prostředků a sítí, satelitů, výměna a šíření informací a zpráv prostřednictvím telekomunikační sítě, datové sítě, informační nebo komunikační nebo elektronické techniky, on-line chat room/chatové služby (diskusní skupiny na Internetu), internetové vývěskové služby, poskytování přístupu k on-line službám, služby webových portálů, skupinové/konferenční komunikační služby, všechny prováděné prostřednictvím elektronických komunikačních sítí, poskytování vyhledávacích nástrojů pro vyhledávání na Internetu, počítačový přenos obrazu a zvuku, komunikace a transakce v síti, informační služby na Internetu, služby zprostředkování přístupu k počítačové síti, služby datové sítě, služby hlasové schránky, služby krátkých textových zpráv, šíření audiovizuálních děl; (41) nahrávání nosičů zvukových nebo obrazových zvukových, půjčování nahraných zvukových a/nebo obrazových zvukových záznamů, agentura umělecká, informace o výchově a vzdělávání, výchovně-zábavné klubové služby, korespondenční kurzy, pořádání, organizování a vedení seminářů, školení, vzdělávacích akcí, konferencí, organizování kulturních nebo vzdělávacích výstav, organizování soutěží, klubových setkání, pořádání a řízení pracovních setkání, pořádání audiovizuálních představení; (42) převádění médií do elektronické podoby, návrh programového vybavení, aktualizace programového vybavení, údržba programového vybavení, programování počítačů, pronájem doby přístupu k databázi, technické studie v oblasti počítačů a programového vybavení, pronájem programového vybavení a počítačů, základní a aplikovaný výzkum, podpora rozvoje komerčního využití Internetu i jiných počítačových, datových a komunikačních sítí, vyhledávací služby, výzkum a vývoj a tvorba systémů pro elektronické obchodování včetně příslušného software a hardware, know-how pro oblast elektronického obchodování a informačních technologií, tvorba software, programování internetových databázových systémů a internetových aplikací, programování multimediálních aplikací, vytváření a modelování 3D animací, tvorba interaktivních a grafických programů, tvorba multimediálních dokumentů, prezentací, aplikací, konstrukce WWW prezentací a řešení WWW serverů, počítačové animace a vizualizace, programové projekty, tvorba informačních databází, kryptologie, šifrování, vytváření a spravování veřejných elektronických klíčů a certifikátů, cybercafé - internetová kavárna.

(511) 9, 16, 35, 38, 41, 42

(210) O-170941

(111) **319066**

(220) 07.01.2011

(151) 07.07.2011

(540)



(591) Barevná

(730) **ČESKÁ REPUBLIKA - MINISTERSTVO ŽIVOTNÍHO PROSTŘEDÍ**, Vršovická 65, Praha 10, 10000, CZ

(510) (16) papír, lepenka a výrobky z těchto materiálů, které nejsou zařazeny do jiných tříd, tiskárenské výrobky, papírenské zboží, psací stroje a kancelářské potřeby (vyjímaje nábytek); (35) propagační činnost, reklama, pomoc při řízení obchodní společnosti, obchodní administrativa, kancelářské práce; (41) výchova, vzdělávání, zábava, sportovní a kulturní aktivity; (42) vědecké a technologické služby a související výzkum a projektování, analytické a výzkumné služby v průzkumu, navrhování a vývoj počítačového hardwaru a softwaru.

(511) 16, 35, 41, 42

(210) O-482211

(111) **319728**
(220) 21.02.2011
(151) 03.08.2011
(540)



(730) **Krušínová Iveta**, Vančurova 503, Kostelec nad Labem, 27713, CZ
Krušina Roman, Vančurova 503, Kostelec nad Labem, 27713, CZ
(510) (36) pojištění, služby finanční, služby peněžní, služby nemovitostní.
(511) 36
(210) O-483363

(111) **319926**
(220) 23.12.2010
(151) 17.08.2011
(540)



(591) Barevná
(730) **RAJ SÝRŮ, s.r.o.**, U starého hřbitova 40/6, Praha 1, Josefov, 11000, CZ
(510) (29) sýry, náhražky sýra a sýrové výrobky, mléko a mléčné výrobky, tuky, oleje, masné výrobky, maso, ryby, drůbež a zvěřina, masové výtahy, zavařované, mražené, sušené a vařené ovoce a zelenina, želé, džemy, vejce; (30) káva, čaj, kakao, cukr, rýže, tapioka, ságo, kávové náhražky, mouka a přípravky z obilnin, chléb, pečivo, cukrovinky, zmrzlina, med, sirup melasový, droždí, prášky do těsta, sůl, hořčice, ocet, nálevy (k ochucení), koření, led pro osvěžení; (31) výrobky zemědělské, zahradnické, lesní a zrní neuvedené v jiných třídách, čerstvé ovoce a zelenina, osivo, rostliny a přírodní květiny, krmivo pro zvířata, slad; (35) zprostředkovatelská činnost v oblasti obchodu s potravinářskými výrobky, marketing, propagace, reklama, inzerce všemi druhy médií, organizování výstav komerčního a reklamního charakteru, zprostředkovatelská činnost v uvedených oborech.
(511) 29, 30, 31, 35
(210) O-481980

(111) **320174**
(220) 11.02.2011
(151) 24.08.2011
(540)

ZDENA ZINGOPI

(730) **Zingopi Zdena**, Přecechtělova 2397, Praha 5, 15500, CZ
(740) Čermák a spol., JUDr. Andrea Považanová, Elišky Peškové 15/735, Praha 5, 15000
(510) (14) šperky, bižuterie a drahé kameny; (26) částice ze skla, kovu a plastické hmoty pro nažehlení na plastický nosný materiál, ozdobné stuhy, zejména s umělými ozdobnými kameny; (35) zprostředkování internetového obchodu a internetový obchod, provozování sítě obchodů, obchodních středisek a marketů, řízení činnosti sítě obchodů, zprostředkovatelské služby k reklamním účelům, poskytování obchodních informací o výrobcích a službách pomocí internetu, distribuce vzorků zboží, maloobchodní a velkoobchodní činnost, a to vše ve vztahu k výrobkům zařazeným ve třídě 14.

(511) 14, 26, 35
(210) O-483196

(111) **320675**
(220) 21.04.2011
(151) 14.09.2011
(540)



(591) Barevná
(730) **DEYMED Diagnostic s.r.o.**, Kudrnáčova 533, Hronov, 54931, CZ
(510) (10) EEG gely, EEG čepice, EEG překlenovací elektrody, hrudní pásy EEG, EEG redukce, molitanové kroužky k fixaci elektrod EEG čepice, sada k aplikaci EEG gelu, EEG kalíšková elektroda, ušní elektrody, vše v rámci této třídy.
(511) 10
(210) O-485095

(111) **320930**
(220) 10.05.2011
(151) 27.09.2011
(540)



(591) Barevná
(730) **ESA s.r.o.**, Oldřichova 158, Kladno - Dubí, 27203, CZ
(740) JUDr. Štěpán Liška, advokát, Jungmannova 36/31, Praha 1, Nové Město, 11000
(510) (39) doprava, balení a skladování.
(511) 39
(210) O-485560

(111) **321399**
(220) 26.05.2011
(151) 26.10.2011
(540)



(591) Barevná
(730) **Kopecký Martin Ing.**, Třebízského 10, Jihlava, 58601, CZ
(740) Advokátní společnost Pánek, Beránek, Melichar, v.o.s., Mgr. Petr Melichar, Fritzdova 2/4258, Jihlava, 58601
(510) (21) drobné nářadí pro domácnost, kartáče, výrobky ze sodnodraselného a olovnatého skla v rámci této třídy; (40) zpracování a úprava materiálu, zušlechťování sodnodraselného a olovnatého skla, broušení a leptání skla.
(511) 21, 40
(210) O-485994

(111) **321808**
(220) 21.06.2011
(151) 23.11.2011
(540)

etrimm

(730) **Trimm Sport, s.r.o.**, Chebská 79/23, Plzeň, 32200, CZ
(740) PROPATENT, Ing. Vlasta Sedláčková, patentový zástupce, Pod Pekařkou 107/1, Praha 4, Podolí, 14700
(510) (12) elektro kola, jízdní kola, jízdní kola s elektro pohonem, cyklo příslušenství; (25) oděvy, obuv, pokrývky hlavy, klobouky; (37) opravy, montáž a seřízení výrobků uvedených ve tř. 12.
(511) 12, 25, 37
(210) O-486680

(111) **322151**
(220) 17.08.2011
(151) 13.12.2011
(540)

CTOGO GOGO

(730) **JIN YUAN s.r.o.**, Jabloňová 1182, Jesenice, 25242, CZ
(510) (25) oděvy, obuv, pokrývka hlavy.
(511) 25
(210) O-488026

(111) **322249**
(220) 27.06.2011
(151) 21.12.2011
(540)

Hotel Maxant

(730) **Semšová Vladislava**, Frymburk 80, Frymburk, 38279, CZ
Nemota Martina, Frymburk 80, Frymburk, 38279, CZ
(510) (43) hotelové ubytování, hotelové stravování, hotelové wellness služby.
(511) 43
(210) O-486819

(111) **322334**
(220) 03.06.2011
(151) 28.12.2011
(540)

tayllorcox

(730) **TAYLLORCOX s.r.o.**, Na Florenci 1055/35, Praha 1, Nové Město, 11000, CZ
(740) UNIPATENT, Mgr. Jiří Macek, Sázavská 16, Praha 2 - Vinohrady, 12000
(510) (35) inzertní, reklamní a propagační služby, marketingové služby, reklama a propagace, psaní reklamních textů, marketingové studie, prezentace výrobků a služeb v komunikačních médiích, sestavování statistiky a automatické zpracování dat, zprostředkování obchodních záležitostí, rozmožování a tisk reklamních a propagačních dokumentů, auditorská činnost a provádění auditů, výstavy a prezentace k reklamním a obchodním účelům, pořádání prezentací; (41) školící činnost, pořádání kursů, vydavatelství a nakladatelství, pořádání výstav ke kulturním a vzdělávacím účelům, veškerá agenturní a produkční činnost v oblasti kultury, vzdělání a zábavy, pořádání a zajišťování audiovizuálních akcí, organizování a vedení přednášek, kursů, seminářů, konferencí a besed, překladatelské služby; (42) vydávání certifikačních osvědčení, zejména v oblastech kvality managementu, kvality dosaženého odborného školení, kvality využití informačních technologií a úrovně zabezpečení poskytování služeb IT, kvality softwarového majetku, kvality bezpečnosti a nezávadnosti produktů a služeb.
(511) 35, 41, 42
(210) O-486216

(111) **322464**
(220) 14.06.2011
(151) 04.01.2012
(540)

FRESH - X

(730) **XINTEX Czech, spol. s r. o.**, Roztylská 1860/1, Praha 4, Chodov, 14800, CZ
(510) (5) osvěžovač vzduchu pro toalety – deodorant.
(511) 5
(210) O-486473

(111) **322492**
(220) 14.07.2011
(151) 04.01.2012
(540)



- (730) **ČESKÁ MUZIKA spol. s r.o.**, č. p. 158, Dubné, 37384, CZ
(740) PatentCentrum Sedláč & Partners s.r.o., Okružní 2824, České Budějovice, České Budějovice 3, 37001
- (510) (9) nosiče informací v rozsahu třídy 9 se záznamem zvuku a/nebo obrazu, audiovizuální programy, nosiče záznamů nahrané i nenahrané, videokazety nahrané i nenahrané, audiokazety nahrané i nenahrané, audioprogramy, audiovizuální díla, audiovizuální díla v digitální podobě, hudební díla na nosičích, CD disky, informace, data, databáze a informační produkty na nosičích nebo i v elektronických, datových, informačních, počítačových a komunikačních sítích všeho druhu, multimediální aplikace, elektronická periodika a knihy v elektronické podobě; (16) papír a výrobky z papíru, spadající do této třídy, tiskoviny, katalogy, knihy, časopisy, fotografie, plakáty, samolepky (papírnické výrobky), obtisky, obaly všeho druhu papírové, papírové tašky, papírové kapesníky, papírové ubrusy a ubrousky, databázové produkty v papírové formě, databáze v papírové formě, tiskárenské výrobky, losy, potřeby pro knižní vazby, umělecké nebo ozdobné předměty z papíru; (35) zprostředkovatelská činnost v oblasti obchodu a zásilkového obchodu a služby teleshoppingu - vše v oblasti výrobků tříd 9 a 16, reklamní, inzertní a propagační služby, marketing, reklamní, inzertní a propagační činnost prostřednictvím jakéhokoliv média, prostřednictvím telefonní sítě nebo datové sítě nebo informační sítě nebo elektronické sítě nebo komunikační sítě nebo počítačové sítě, televizní reklama, poskytování informací a jiných informačních produktů komerčního nebo reklamního charakteru, multimediálních informací komerčního charakteru, komerční využití Internetu v oblastech komerčních internetových médií a vyhledávacích služeb, on-line inzerce, organizační zabezpečování televizního vysílání, shromažďování dat a informací elektronicky, pořádání výstav k obchodním účelům, všechny uvedené služby s výjimkou oblasti bankovníctví; (38) televizní vysílání, televizní vysílání zábavných, vzdělávacích, výchovných, soutěžních, diskusních a informačních pořadů, vysílání teleshoppingu, rozhlasové vysílání, televizní a rozhlasové vysílání prostřednictvím elektronické, komunikační, telekomunikační nebo počítačové sítě, televizní a rozhlasové vysílání do sítí mobilních telekomunikačních operátorů, služby na Internetu související s televizním vysíláním, poskytování programových nabídek, informační služby, šíření informací prostřednictvím datových sítí, telematika, výměna zpráv, šíření, výměna nebo získávání zpráv a informací, šíření elektronických časopisů, informací, audio nebo audiovizuálních děl prostřednictvím informační nebo datové nebo elektronické nebo komunikační nebo telekomunikační nebo počítačové sítě, zejména Internetu, počítačová komunikace, telefonní komunikace; (39) balení zboží před odesláním, zasilatelství; (41) nakladatelství, vydavatelství, organizování kulturních akcí, tvorba audiovizuálních programů, zejména natáčení filmů, TV pořadů nebo pořadů pro nahrání na videokazety, ediční činnost, publikační činnost, nahrávání nosičů zvukových nebo obrazových zvukových, tvorba audiovizuálních děl, tvorba televizních a audiovizuálních programů, agenturní činnost v oblasti kultury, zprostředkování v oblasti kultury, výchovy, zábavy a sportu, výchovná, vzdělávací, soutěžní a zábavní činnost, zábavní nebo kulturní nebo vzdělávací představení, organizace společenských a kulturních akcí, organizace, provozování a provádění her a soutěží včetně veřejných, výstavní činnost v oblasti kultury nebo zábavy nebo výchovy nebo vzdělávání.
- (511) 9, 16, 35, 38, 39, 41
(210) O-487188

(111) **322584**
(220) 09.06.2011
(151) 11.01.2012
(540)



- (730) **Štín Ladislav**, Opavská 236/9, Rýmařov, Janovice, 79342, CZ
(740) Ing. Petr Soukup, patentový zástupce, tř. Svobody 43/39, Olomouc, 77900
- (510) (6) upomínkové předměty, ozdoby a přívěsky z železných a neželezných kovů a jejich slitin, vše spadající do této třídy; (9) multimediální informační katalogy, elektronické publikace, programy pro počítačové hry, elektronická herní zařízení spadající do této třídy, kompas; (14) medaile a plakety z drahých kovů; (16) papír a výrobky z papíru a lepenky, reklamní, propagační a užitkové výrobky z papíru, pohlednice, kartičky, etikety kromě textilních, kelímky papírové na mléčné výrobky, papírové podnosy pro rychlé občerstvení, papírové utěrky, ubrusy, ubrousky a ručníky, tiskoviny, periodické i neperiodické publikace, informační, reklamní a propagační letáky, plakáty, prospekty, obrazy zarámované či nezarámované, mapy, atlasy, průvodce, dopisní obálky, prádlo, kalendáře, samolepky, obtisky, alba, vystřihovánky, omalovánky, balicí papír, tašky papírové, sešity, skicáky, tužky, globusy, turistické a cestovní příručky, kalendáře, tiskárenské a kartonážní výrobky, papírové obaly, papírové a plastové sáčky, stojany na fotografie, stojany na pera a tužky, speciální zákaznické a klubové karty, vše spadající do této třídy; (18) kůže a imitace kůže, výrobky z kůže a imitace kůže, kožená galanterie, deštníky, slunečníky, hole, kufry, zavazadla, kabelky, aktovky, kufříky, peněženky, klíčenky, batohy, obaly na doklady, tašky (zavazadla), náprsní tašky, cestovní neceséry, dámské taštičky, kožené obaly na diáře a dopisní soupřavy, vše v rámci této třídy; (25) oděvy, pokrývky hlavy, čelenky, kšiltly, trička, šátky, opasky, oděvní doplňky v jiné třídě neuvedené; (41) pořádání sportovních a kulturních akcí a soutěží, organizace soutěží, turnajů a mistrovství ve westernových disciplínách, zejména pak westernové mistrovství Evropy v ovládání biče, lasa, westernového revolveru, v hodu nožem a tomahawkem, provozování zájmového klubu, zprostředkovatelská a organizační činnost v oblasti sportu a soutěží ve westernových disciplínách, pořádání sportovních a kulturních akcí a soutěží; (42) provozování (tvorba a správa) webových stránek s informacemi o klubových činnostech, akcích, soutěžích či mistrovstvích ve westernových disciplínách.
- (511) 6, 9, 14, 16, 18, 25, 41, 42
(210) O-486350

(111) **322662**
(220) 25.05.2011
(151) 18.01.2012
(540)

NEBE

- (730) **EDC Partners, s.r.o.**, Národní 138/10, Praha 1, Nové Město, 11000, CZ
(510) (43) bary, bufety, kavárny, penzióny, poskytování přechodného ubytování, provoz hotelového ubytování, restaurace, ubytovací služby (hotely, penzióny), zásobování (catering).
- (511) 43
(210) O-485958

(111) **323211**
(220) 28.06.2011
(151) 15.02.2012
(540)



(591) Barevná
(730) **Goldfein CZ s.r.o.**, Na Ležánkách 1932, Pardubice, Bílé Předměstí, 53003, CZ
(740) bpv Braun Partners, s.r.o., Mgr. Bc. Pavel Vincík, Ovocný trh 1096/8, Praha 1, Staré Město, 11000
(510) (30) pekařské, pekárenské a cukrářské výrobky, zákusky, sladké pečivo, medovíčky, perníky, čokoládové výrobky; (35) zprostředkovatelská činnost v obchodě s výrobky uvedenými ve tř. 30, činnost organizačních a ekonomických poradců.
(511) 30, 35
(210) O-486864

(111) **323212**
(220) 28.06.2011
(151) 15.02.2012
(540)



(591) Barevná
(730) **Goldfein CZ s.r.o.**, Na Ležánkách 1932, Pardubice, Bílé Předměstí, 53003, CZ
(740) bpv Braun Partners, s.r.o., Mgr. Bc. Pavel Vincík, Ovocný trh 1096/8, Praha 1, Staré Město, 11000
(510) (30) pekařské, pekárenské a cukrářské výrobky, zákusky, sladké pečivo, medovíčky, perníky, čokoládové výrobky; (35) zprostředkovatelská činnost v obchodě s výrobky uvedenými ve tř. 30, činnost organizačních a ekonomických poradců.
(511) 30, 35
(210) O-486865

(111) **323242**
(220) 06.09.2011
(151) 15.02.2012
(540)

imitum

(730) **Kvintech solution, s.r.o.**, Kostelní 78/15, Prostějov, 79601, CZ
(510) (41) vzdělávání.
(511) 41
(210) O-488511

(111) **323423**
(220) 24.08.2011
(151) 22.02.2012
(540)

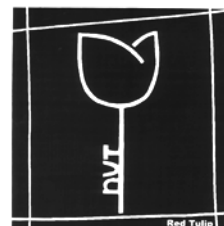

(730) **Volemanová, DiS Marja Annemiek**, Keltská 468, Statenice, 25262, CZ
(510) (35) propagační činnost, reklama, pomoc při řízení obchodní činnosti, obchodní administrativa; (41) výchova, vzdělávání; (44) lékařské služby.
(511) 35, 41, 44
(210) O-488172

(111) **323441**
(220) 19.09.2011
(151) 22.02.2012
(540)



(730) **Heinrich Bauer Verlag KG**, Burchardstrasse 11, 20077 Hamburg, DE
(740) ZIVKO MJATOVIC & PARTNERS s.r.o., Jugoslávských partyzánů 639/26, Praha 6, Bubeneč, 16000
(510) (9) informace, data a databáze na elektronických, magnetických a optických nosičích všeho druhu a v elektronických, datových, informačních a telekomunikačních sítích všeho druhu, multimediální aplikace, zejména elektronické informační katalogy, časopisy a periodika, knihy v elektronické podobě, nahrané zvukové a zvukově-obrazové a obrazové záznamy, včetně software na CD a DVD discích a magnetických nosičích, software pro počítače; (16) tiskoviny všeho druhu, zejména periodické a neperiodické publikace na papírových nosičích, např. časopisy, noviny, knihy, prospekty, plakáty, data a databáze na papírových nosičích, kalendáře, fotografie, pohlednice, plakáty, samolepky, knihařské výrobky, informační a propagační výrobky z papíru, včetně dekoračních předmětů z papíru, obalový materiál z papíru a balicí fólie z plastu, papírové a plastové sáčky a tašky, kancelářské potřeby (vyjma nábytku); (35) zprostředkovatelské služby v oblasti obchodu s reklamou a pomoc při řízení obchodní činnosti, zprostředkování obchodních kontaktů v oblasti výrobků tříd 9, 16 a služeb tříd 35, 38 a 41, reklamní a propagační činnost, poskytování obchodních informačních produktů, např. multimediálních informací pro reklamní a obchodní účely, včetně jejich vyhledávání, inzertní a propagační činnost, včetně on-line inzerce a prezentace uživatelů v počítačové síti Internet, obchodní využití sítě Internet v oblasti vyhledávacích služeb v oblasti obchodu s reklamou a e-businessu, vydávání reklamních a/nebo náborových textů, propagačních a inzertních tiskovin, rozšiřování reklamních a/nebo inzertních materiálů, obchodní průzkum a analýza trhu, marketing, organizace reklamních a obchodních předváděcích akcí výrobků a služeb, včetně obchodních výstav a jejich doprovodných akcí, např. komerčních módních přehlídek, distribuce zboží a tiskovin k reklamním účelům, obchodní zastoupení tuzemských a zahraničních firem, obchodní a podnikatelský informační servis, obchodní poradenské a konzultační služby; (38) šíření elektronických informací, zpráv textových, zvukových a zvukově-obrazových, např. elektronických časopisů, knih a děl prostřednictvím počítačové sítě Internet a satelitů, výměna elektronických zpráv a informací, služby zabezpečující audiovizuální komunikaci prostřednictvím informačních a telekomunikačních sítí, např. počítačové sítě Internet a satelitů, šíření audiovizuálních děl, zpráv a informací, anket a soutěží, odborná informační a poradenská činnost v daných oborech, televizní vysílání; (41) nakladatelství a vydavatelství

periodických a neperiodických publikací, zejména společenských, zábavních, vzdělávacích a odborných časopisů, a to tištěných na papírových nosičích i v elektronické podobě, včetně textových, zvukových a zvukově-obrazových zpráv a informací na elektronických, magnetických a optických nosičích všeho druhu, ediční a publikační činnost, včetně nahrávání zvukových a zvukově-obrazových nosičů a pořadů pro rozhlasové a televizní vysílání, půjčování publikací a nahraných zvukových a zvukově-obrazových nosičů, produkční a agenturní činnost v oblasti zábavy, vzdělávání, kultury a sportu, včetně pořádání zábavních a vzdělávacích soutěží a akcí, hobby-soutěží, zájmových klubů, setkání a přednášek, včetně akcí na podporu zdravého životního stylu a společenského uplatnění a aktivity zájmových skupin, kulturních a/nebo vzdělávacích výstav, informační, konzultační, poradenské a obstaravatelské služby v oboru nakladatelské a vydavatelské činnosti, produkční a agenturní činnost v oblasti zábavy, kultury, vzdělávání, zájmové činnosti a společenských aktivit.

(511) 9, 16, 35, 38, 41
(210) O-488812

(111) **324091**
(220) 04.08.2011
(151) 04.04.2012
(540)

Ambrobene

(730) **ratiopharm GmbH**, Graf-Arco-Str. 3, 89079 Ulm, DE
(740) ČERVENKA, KLEINTOVÁ, TURKOVÁ Patentová, známková a advokátní kancelář, Ing. Eva Kleintová, Budečská 6/974, Praha 2, 12000
(510) (5) farmaceutické a veterinární přípravky, hygienické výrobky pro léčebné účely, dietetické látky upravené pro léčebné účely, kojenecká strava, náplasti, obvazový materiál, materiály pro plombování zubů a pro zubní otisky, dezinfekční prostředky, přípravky na hubení obtížného hmyzu, fungicidy, herbicidy.

(511) 5
(210) O-487705

(111) **324092**
(220) 04.08.2011
(151) 04.04.2012
(540)

Candibene

(730) **ratiopharm GmbH**, Graf-Arco-Str. 3, 89079 Ulm, DE
(740) ČERVENKA, KLEINTOVÁ, TURKOVÁ Patentová, známková a advokátní kancelář, Ing. Eva Kleintová, Budečská 6/974, Praha 2, 12000
(510) (5) farmaceutické a veterinární přípravky, hygienické výrobky pro léčebné účely, dietetické látky upravené pro léčebné účely, kojenecká strava, náplasti, obvazový materiál, materiály pro plombování zubů a pro zubní otisky, dezinfekční prostředky, přípravky na hubení obtížného hmyzu, fungicidy, herbicidy.

(511) 5
(210) O-487706

(111) **324093**
(220) 04.08.2011
(151) 04.04.2012
(540)

Pirabene

(730) **ratiopharm GmbH**, Graf-Arco-Str. 3, 89079 Ulm, DE
(740) ČERVENKA, KLEINTOVÁ, TURKOVÁ Patentová, známková a advokátní kancelář, Ing. Eva Kleintová, Budečská 6/974, Praha 2, 12000
(510) (5) farmaceutické a veterinární přípravky, hygienické výrobky pro léčebné účely, dietetické látky upravené pro léčebné účely, kojenecká strava, náplasti, obvazový materiál, materiály pro plombování zubů a pro zubní otisky, dezinfekční prostředky, přípravky na hubení obtížného hmyzu, fungicidy, herbicidy.

(511) 5
(210) O-487708

(111) **324160**
(220) 04.08.2011
(151) 11.04.2012
(540)

Indobene

(730) **ratiopharm GmbH**, Graf-Arco-Str. 3, 89079 Ulm, DE
(740) ČERVENKA, KLEINTOVÁ, TURKOVÁ Patentová, známková a advokátní kancelář, Ing. Eva Kleintová, Budečská 6/974, Praha 2, 12000
(510) (5) farmaceutické a veterinární přípravky, hygienické výrobky pro léčebné účely, dietetické látky upravené pro léčebné účely, kojenecká strava, náplasti, obvazový materiál, materiály pro plombování zubů a pro zubní otisky, dezinfekční prostředky, přípravky na hubení obtížného hmyzu, fungicidy, herbicidy.
(511) 5
(210) O-487707

(111) **324259**
(220) 17.06.2011
(151) 25.04.2012
(540)



(591) Barevná
(730) **T.S.BOHEMIA a.s.**, Sladovní 103/3, Olomouc - Pavlovičky, 77900, CZ
(740) Ing. Petr Soukup, patentový zástupce, tř. Svobody 43/39, Olomouc, 77900
(510) (9) přístroje pro zpracování informací, počítače, výpočetní technika v rámci této třídy, stolní počítače, přenosné počítače, servery, procesory počítačů, počítačové tiskárny, kopírovací stroje, skenery, akumulátory, pevné disky, grafické karty, monitory, periferie počítačů, software v rámci této třídy, přenosné telefony, televizní přístroje, mikrofony, sluchátka, projektory, reproduktory, digitální kamery, DVD přehrávače a rekordéry, spotřební elektronika v rámci této třídy, počítačové příslušenství v rámci této třídy, rádia, přenosné a stolní přehrávače digitálních médií, kalkulatory; (16) kancelářská technika v rámci této třídy jako laminovací, vázací a řezací přístroje a zařízení pro papír, dokumenty, skartovací přístroje; (35) maloobchodní a velkoobchodní činnost se zaměřením na prodej zboží v rámci třídy 9, služby elektronického obchodu s výrobky v rámci třídy 9, předvádění zboží prostřednictvím Internetu, komerční využití Internetu v oblastech obchodu a nabídky služeb, inzertní, propagační služby a informační služby prostřednictvím Internetu za účelem obchodu, propagační činnost a reklama, tisk reklamních materiálů, inzerce v časopisech a denících; (37) opravy a údržba výpočetní techniky a dalšího zboží uvedeného ve třídě 9.

(511) 9, 16, 35, 37
(210) O-486599

(111) **324260**
(220) 17.06.2011
(151) 25.04.2012
(540)

ALFA.cz

(730) **T.S.BOHEMIA a.s.**, Sladovní 103/3, Olomouc - Pavlovičky, 77900, CZ
(740) Ing. Petr Soukup, patentový zástupce, tř. Svobody 43/39, Olomouc, 77900
(510) (9) přístroje pro zpracování informací, počítače, výpočetní technika v rámci této třídy, stolní počítače, přenosné počítače, servery, procesory počítačů, počítačové tiskárny, kopírovací stroje, skenery, akumulátory, pevné disky, grafické karty, monitory, periferie počítačů, software v rámci této třídy, přenosné telefony, televizní přístroje, mikrofony, sluchátka, projektory, reproduktory, digitální kamery, DVD přehrávače a rekordéry, spotřební elektronika v rámci této třídy, počítačové příslušenství v rámci této třídy, rádia, přenosné a stolní přehrávače digitálních médií, kalkulatory; (16) kancelářská technika v rámci této třídy jako laminovací, vázací a řezací přístroje a zařízení pro papír, dokumenty, skartovací přístroje; (35) maloobchodní a velkoobchodní činnost se zaměřením na prodej zboží v rámci třídy 9, služby elektronického obchodu s výrobky v rámci třídy 9, předvádění zboží prostřednictvím Internetu, komerční využití Internetu v

oblastech obchodu a nabídky služeb, inzertní, propagační služby a informační služby prostřednictvím Internetu za účelem obchodu, propagační činnost a reklama, tisk reklamních materiálů, inzerce v časopisech a denících; (37) opravy a údržba výpočetní techniky a dalšího zboží uvedeného ve třídě 9.

(511) 9, 16, 35, 37
(210) O-486601

(111) **324423**
(220) 02.11.2011
(151) 25.04.2012
(540)

MAEDFASHION

(730) **Řeháková Jiřina**, Svatojánská 440, Louňovice, 25162, CZ
(740) Jindyne s.r.o., U Statku 77, Mnichovo Hradiště, Hněvousice, 29501
(510) (25) oděvy, obuv, kloboučnické zboží; (35) propagační činnost, reklama; (40) zpracování a úprava textilního zboží, oděvů a oděvních doplňků, šití oděvů a oděvních doplňků.
(511) 25, 35, 40
(210) O-489938

(111) **324424**
(220) 02.11.2011
(151) 25.04.2012
(540)



(730) **Řeháková Jiřina**, Svatojánská 440, Louňovice, 25162, CZ
(740) Jindyne s.r.o., U Statku 77, Mnichovo Hradiště, Hněvousice, 29501
(510) (25) oděvy, obuv, kloboučnické zboží; (35) propagační činnost, reklama; (40) zpracování a úprava textilního zboží, oděvů a oděvních doplňků, šití oděvů a oděvních doplňků.
(511) 25, 35, 40
(210) O-489939

(111) **324484**
(220) 22.06.2011
(151) 02.05.2012
(540)

HEBERLEIN

(730) **Jiří Heberlein ZÁMEČNICTVÍ**, Dlouhoveská 195, Sušice, 34201, CZ
(740) Ing. Vladimír Čmejla, patentový zástupce, Pavlická 160/1, Praha 5, Sobín, 15521
(510) (6) obecné kovy v surovém a polozpracovaném stavu a jejich slitiny, výrobky z kovů, ocel pásová, výrobky z oceli, výrobky z nerezavějících a legovaných ocelí, ocel nezpracovaná nebo zpracovaná jako polotovary, plátovaná, pokovená a potažená ocel, kovový stavební materiál z válcovaného a litého kovu, kovové nosníky, ocelové roury a trubky, kovové duté profily svařované, klíče do zámků, kovové zámky, zámečnické, strojírenské, nástrojařské a kovoobráběné výrobky, železářské zboží, kovové stavební a nábytkové kování, kovové dveře, dveřní kování, kovové dveřní rámy a dveřní uzávěry, kovové dveřní zárubně, kovové dveřní prahy, kovová okna a okenice, kovové okenní rámy, kování, kovová schodiště, zábradlí kovová jako části schodišť, kovové rošty a roštové podlahy, ocelové a kovové stavební i přenosné konstrukce, kovová pletiva, drátěná pletiva, kovová mřížovina, drobné kovové zboží; (12) auta, automobily, nákladní auta, nákladní vozidla, kamióny, nákladní, dodávkové vozy, motorová vozidla jako osobní a nákladní automobily, sportovní automobily, autobusy, terénní automobily, traktory, tříkolky, motocykly, mopedy, motokáry, karosérie a kapoty automobilů, automobilové příslušenství zařazené do této třídy, motocyklová kapotáž a příslušenství zařazené do této třídy, jízdní kola, dětská kola, automobilové střechy a kapoty, nosiče pro světla a houkačky, nárazníky pro motorová vozidla, ochranné kryty a

ochranné rámy pro vozidla; (40) zámečnictví, zakázkové zámečnictví, kalení kovů, kovovýroba, zakázková kovovýroba, pokovování kovových materiálů, zhotovování kopií klíčů na zakázku.

(511) 6, 12, 40
(210) O-486702

(111) **324588**
(220) 30.11.2011
(151) 02.05.2012
(540)



(591) Barevná
(730) **Krejsta Jan Mgr.**, Pražákova 1024/66a, Brno, Štýřice, 63900, CZ
(510) (35) dražby; (36) kanceláře pro inkasování pohledávek, úschovny služby, úschova v bezpečnostních schránkách; (45) právnické (komerční služby), pátrání, detektivní kanceláře, nezvěstné osoby (pátrání po -).
(511) 35, 36, 45
(210) O-490742

(111) **324631**
(220) 19.07.2011
(151) 09.05.2012
(540)



(730) **PHT a.s.**, Na stráži 1410/11, Praha 8, Libeň, 18000, CZ
(740) PatentCentrum Sedlák & Partners s.r.o., Okružní 2824, České Budějovice, České Budějovice 3, 37001
(510) (7) vrtáky pro strojní vrtačky a pro elektrické ruční vrtačky, nářadí a nástroje (ruční) mechanické, včetně jednoúčelových a speciálních v rámci této třídy, nářadí a nástroje s elektrickým, hydraulickým nebo pneumatickým pohonem, diamantové řezné kotouče (části strojů), řezné kotouče (části strojů), brusné kotouče (části strojů), brusky (stroje), brusky nástrojové (ostříčky) brusné kameny (části strojů), řezné nože (části strojů), kartáče (části strojů), kladiva (části strojů), lisy (stroje pro průmyslové účely), brusky (stroje), nůžky elektrické; (8) ruční nářadí, mechanické nářadí s ručním pohonem, ruční nástroje pro řezání, broušení a stříhání, ruční dílenská technika, brusné nástroje pro ruční broušení, řezné a brusné kotouče (ruční nástroje), brusky, brusné kameny (ruční nástroje), brusné kotouče (smirkové), brusné nástroje (pro ruční broušení), brusy (ruční nástroje), ruční nástroje a nářadí spadající do třídy 8, sukovníky, frézy, kameny brusné, kleštiny (upínací nářadí), klíče maticové (ruční nástroje), klíče montážní (ruční nástroje), klíče nástrčkové (ruční nástroje), šroubováky (ruční nástroje), výměnné bity pro povolování a utahování šroubů všeho druhu, lopaty (ruční nářadí), motyčky (na okopávání), motyky, nožičské zboží, přibory, nůžky neelektrické, nůžky zahradnické, nýtovačky (ruční nástroje), nože, řezačky (ruční nástroje), řezné nástroje, sečné a bodné zbraně, hoblíky, kladiva, kleště, svěráky, šavle, šídla, škrabáky, špachtle, škrabky (ruční nástroje), špachtle, stěrky (ruční nářadí), šroubováky, tesařské sekery (teslice), vrtáky (ruční nástroje), zednické nástroje, zemědělské nástroje a nářadí (ruční), ruční nářadí a ručně ovládané nástroje pro kutily, malířské nářadí spadající do třídy 8; (9) elektrické stroje a přístroje, elektrické vybavení elektrických strojů a přístrojů, elektronická zařízení, řídicí systémy pro stroje, měřicí a kalibrační zařízení a přístroje,

počítače, akumulátory všeho druhu, zařízení pro hydrologická, hydrometeorologická a meteorologická měření; (35) reklamní, inzertní služby všeho druhu včetně inzerce a reklamy poskytované v počítačových, telekomunikačních a obdobných sítích, informační servis a poradenské služby v obchodě, pořádání reklamních a obchodních výstav a předváděcích akcí zboží a služeb, včetně distribuce zboží k reklamním účelům, zprostředkovatelské služby v oblasti obchodu s výrobky uvedenými ve třídách 7, 8 a 9, zejména zprostředkování obchodu s ručním nářadím elektrickým a jiným mechanickým a nástroji a díly k tomuto nářadí, zprostředkování obchodu s malířskými potřebami, předvádění a nabízení zboží, prezentace služeb, internetový obchod s výrobky uvedenými ve třídách 7, 8 a 9, obchodní administrativa.

(511) 7, 8, 9, 35
(210) O-487258

(111) **324692**
(220) 31.08.2011
(151) 09.05.2012
(540)

NED

(730) **SIGMA OZ spol. s r.o.**, Jana Sigmunda 313, Lutín, 78349, CZ
(740) Mgr. Zuzana Šimonovská LL.M., advokátka, Jaselská 311/25, Praha 6, 16000

(510) (7) čerpadla (části strojů, motorů a hnacích strojů) a jejich díly spadající do této třídy, čerpadla hydrodynamická jako odstředivá, axiální a vířivá, čerpací zařízení a armatury spadající do této třídy, čerpací stanice spadající do této třídy, příslušenství, instalační zařízení a součásti čerpacích zařízení spadající do této třídy; (9) regulační spínací zařízení, elektrické přístroje pro řízení a hlídání běhu čerpadel a čerpacích agregátů, spínací skříně, ochranné spínače, indikátory chodu motoru, registrační přístroje k dálkovému značení stavu vodní hladiny a přítokového množství, signalizační a poplachová zařízení akustická, optická a kombinovaná; (11) vodárny včetně vodáren domácích, čerpací stanice spadající do této třídy, zavlažovací zařízení, vodovodní zařízení, příslušenství, instalační zařízení a součásti čerpacích zařízení spadající do této třídy.

(511) 7, 9, 11
(210) O-488362

(111) **324693**
(220) 31.08.2011
(151) 09.05.2012
(540)

CVEV

(730) **SIGMA OZ spol. s r.o.**, Jana Sigmunda 313, Lutín, 78349, CZ
(740) Mgr. Zuzana Šimonovská LL.M., advokátka, Jaselská 311/25, Praha 6, 16000

(510) (7) čerpadla (části strojů, motorů a hnacích strojů) a jejich díly spadající do této třídy, čerpadla hydrodynamická jako odstředivá, axiální a vířivá, čerpací zařízení a armatury spadající do této třídy, čerpací stanice spadající do této třídy, příslušenství, instalační zařízení a součásti čerpacích zařízení spadající do této třídy; (9) regulační spínací zařízení, elektrické přístroje pro řízení a hlídání běhu čerpadel a čerpacích agregátů, spínací skříně, ochranné spínače, indikátory chodu motoru, registrační přístroje k dálkovému značení stavu vodní hladiny a přítokového množství, signalizační a poplachová zařízení akustická, optická a kombinovaná; (11) vodárny včetně vodáren domácích, čerpací stanice spadající do této třídy, zavlažovací zařízení, vodovodní zařízení, příslušenství, instalační zařízení a součásti čerpacích zařízení spadající do této třídy.

(511) 7, 9, 11
(210) O-488363

(111) **324694**
(220) 31.08.2011
(151) 09.05.2012
(540)

CVFV

(730) **SIGMA OZ spol. s r.o.**, Jana Sigmunda 313, Lutín, 78349, CZ
(740) Mgr. Zuzana Šimonovská LL.M., advokátka, Jaselská 311/25, Praha 6, 16000

(510) (7) čerpadla (části strojů, motorů a hnacích strojů) a jejich díly spadající do této třídy, čerpadla hydrodynamická jako odstředivá, axiální a vířivá, čerpací zařízení a armatury spadající do této třídy, čerpací stanice spadající do této třídy, příslušenství, instalační zařízení a součásti čerpacích zařízení

spadající do této třídy; (9) regulační spínací zařízení, elektrické přístroje pro řízení a hlídání běhu čerpadel a čerpacích agregátů, spínací skříně, ochranné spínače, indikátory chodu motoru, registrační přístroje k dálkovému značení stavu vodní hladiny a přítokového množství, signalizační a poplachová zařízení akustická, optická a kombinovaná; (11) vodárny včetně vodáren domácích, čerpací stanice spadající do této třídy, zavlažovací zařízení, vodovodní zařízení, příslušenství, instalační zařízení a součásti čerpacích zařízení spadající do této třídy.

(511) 7, 9, 11
(210) O-488364

(111) **324695**
(220) 31.08.2011
(151) 09.05.2012
(540)

BQLV

(730) **SIGMA OZ spol. s r.o.**, Jana Sigmunda 313, Lutín, 78349, CZ
(740) Mgr. Zuzana Šimonovská LL.M., advokátka, Jaselská 311/25, Praha 6, 16000

(510) (7) čerpadla (části strojů, motorů a hnacích strojů) a jejich díly, čerpadla hydrodynamická jako odstředivá, axiální a vířivá, čerpací zařízení a armatury spadající do této třídy, čerpací stanice spadající do této třídy, příslušenství, instalační zařízení a součásti čerpacích zařízení spadající do této třídy; (9) regulační spínací zařízení, elektrické přístroje pro řízení a hlídání běhu čerpadel a čerpacích agregátů, spínací skříně, ochranné spínače, indikátory chodu motoru, registrační přístroje k dálkovému značení stavu vodní hladiny a přítokového množství, signalizační a poplachová zařízení akustická, optická a kombinovaná; (11) vodárny včetně vodáren domácích, čerpací stanice spadající do této třídy, zavlažovací zařízení, vodovodní zařízení, příslušenství, instalační zařízení a součásti čerpacích zařízení spadající do této třídy.

(511) 7, 9, 11
(210) O-488365

(111) **324698**
(220) 31.08.2011
(151) 09.05.2012
(540)

NTD

(730) **SIGMA OZ spol. s r.o.**, Jana Sigmunda 313, Lutín, 78349, CZ
(740) Mgr. Zuzana Šimonovská LL.M., advokátka, Jaselská 311/25, Praha 6, 16000

(510) (7) čerpadla (části strojů, motorů a hnacích strojů) a jejich díly spadající do této třídy, čerpadla hydrodynamická jako odstředivá, axiální a vířivá, čerpací zařízení a armatury spadající do této třídy, čerpací stanice spadající do této třídy, příslušenství, instalační zařízení a součásti čerpacích zařízení spadající do této třídy; (9) regulační spínací zařízení, elektrické přístroje pro řízení a hlídání běhu čerpadel a čerpacích agregátů, spínací skříně, ochranné spínače, indikátory chodu motoru, registrační přístroje k dálkovému značení stavu vodní hladiny a přítokového množství, signalizační a poplachová zařízení akustická, optická a kombinovaná; (11) vodárny včetně vodáren domácích, čerpací stanice spadající do této třídy, zavlažovací zařízení, vodovodní zařízení, příslušenství, instalační zařízení a součásti čerpacích zařízení spadající do této třídy.

(511) 7, 9, 11
(210) O-488368

(111) **324699**
(220) 31.08.2011
(151) 09.05.2012
(540)

NQD

(730) **SIGMA OZ spol. s r.o.**, Jana Sigmunda 313, Lutín, 78349, CZ
(740) Mgr. Zuzana Šimonovská LL.M., advokátka, Jaselská 311/25, Praha 6, 16000

(510) (7) čerpadla (části strojů, motorů a hnacích strojů) a jejich díly spadající do této třídy, čerpadla hydrodynamická jako odstředivá, axiální a vířivá, čerpací zařízení a armatury spadající do této třídy, čerpací stanice spadající do této třídy, příslušenství, instalační zařízení a součásti čerpacích zařízení spadající do této třídy; (9) regulační spínací zařízení, elektrické přístroje pro řízení a hlídání běhu čerpadel a čerpacích agregátů, spínací skříně, ochranné spínače, indikátory chodu motoru, registrační přístroje k dálkovému značení stavu vodní hladiny a přítokového množství, signalizační a poplachová

zařízení akustická, optická a kombinovaná; (11) vodárny včetně vodáren domácích, čerpací stanice spadající do této třídy, zavlažovací zařízení, vodovodní zařízení, příslušenství, instalační zařízení a součásti čerpacích zařízení spadající do této třídy.

(511) 7, 9, 11
(210) O-488369

(111) **324700**
(220) 31.08.2011
(151) 09.05.2012
(540)

KID

(730) **SIGMA OZ spol. s r.o.**, Jana Sigmunda 313, Lutín, 78349, CZ
(740) Mgr. Zuzana Šimonovská LL.M., advokátka, Jaselská 311/25, Praha 6, 16000
(510) (7) čerpadla (části strojů, motorů a hnacích strojů) a jejich díly, čerpadla hydrodynamická jako odstředivá, axiální a vířivá, čerpací zařízení a armatury spadající do této třídy, čerpací stanice spadající do této třídy, příslušenství, instalační zařízení a součásti čerpacích zařízení spadající do této třídy; (9) regulační spínací zařízení, elektrické přístroje pro řízení a hlídání běhu čerpadel a čerpacích agregátů, spínací skříně, ochranné spínače, indikátory chodu motoru, registrační přístroje k dálkovému značení stavu vodní hladiny a přítokového množství, signalizační a poplachová zařízení akustická, optická a kombinovaná; (11) vodárny, čerpací stanice spadající do této třídy, zavlažovací zařízení, vodovodní zařízení, příslušenství, instalační zařízení a součásti čerpacích zařízení spadající do této třídy.

(511) 7, 9, 11
(210) O-488370

(111) **324701**
(220) 31.08.2011
(151) 09.05.2012
(540)

CND

(730) **SIGMA OZ spol. s r.o.**, Jana Sigmunda 313, Lutín, 78349, CZ
(740) Mgr. Zuzana Šimonovská LL.M., advokátka, Jaselská 311/25, Praha 6, 16000
(510) (7) čerpadla (části strojů, motorů a hnacích strojů) a jejich díly, čerpadla hydrodynamická jako odstředivá, axiální a vířivá, čerpací zařízení a armatury spadající do této třídy, čerpací stanice spadající do této třídy, příslušenství, instalační zařízení a součásti čerpacích zařízení spadající do této třídy; (9) regulační spínací zařízení, elektrické přístroje pro řízení a hlídání běhu čerpadel a čerpacích agregátů, spínací skříně, ochranné spínače, indikátory chodu motoru, registrační přístroje k dálkovému značení stavu vodní hladiny a přítokového množství, signalizační a poplachová zařízení akustická, optická a kombinovaná; (11) vodárny, čerpací stanice spadající do této třídy, zavlažovací zařízení, vodovodní zařízení, příslušenství, instalační zařízení a součásti čerpacích zařízení spadající do této třídy.

(511) 7, 9, 11
(210) O-488371

(111) **324702**
(220) 31.08.2011
(151) 09.05.2012
(540)

KD

(730) **SIGMA OZ spol. s r.o.**, Jana Sigmunda 313, Lutín, 78349, CZ
(740) Mgr. Zuzana Šimonovská LL.M., advokátka, Jaselská 311/25, Praha 6, 16000
(510) (7) čerpadla (části strojů, motorů a hnacích strojů) a jejich díly, čerpadla hydrodynamická jako odstředivá, axiální a vířivá, čerpací zařízení a armatury spadající do této třídy, čerpací stanice spadající do této třídy, příslušenství, instalační zařízení a součásti čerpacích zařízení spadající do této třídy; (9) regulační spínací zařízení, elektrické přístroje pro řízení a hlídání běhu čerpadel a čerpacích agregátů, spínací skříně, ochranné spínače, indikátory chodu motoru, registrační přístroje k dálkovému značení stavu vodní hladiny a přítokového množství, signalizační a poplachová zařízení akustická, optická a kombinovaná; (11) vodárny, čerpací stanice spadající do této třídy, zavlažovací zařízení, vodovodní zařízení, příslušenství, instalační zařízení a součásti čerpacích zařízení spadající do této třídy.

(511) 7, 9, 11
(210) O-488374

(111) **324703**
(220) 31.08.2011
(151) 09.05.2012
(540)

KNE

(730) **SIGMA OZ spol. s r.o.**, Jana Sigmunda 313, Lutín, 78349, CZ
(740) Mgr. Zuzana Šimonovská LL.M., advokátka, Jaselská 311/25, Praha 6, 16000
(510) (7) čerpadla (části strojů, motorů a hnacích strojů) a jejich díly, čerpadla hydrodynamická jako odstředivá, axiální a vířivá, čerpací zařízení a armatury spadající do této třídy, čerpací stanice spadající do této třídy, příslušenství, instalační zařízení a součásti čerpacích zařízení spadající do této třídy; (9) regulační spínací zařízení, elektrické přístroje pro řízení a hlídání běhu čerpadel a čerpacích agregátů, spínací skříně, ochranné spínače, indikátory chodu motoru, registrační přístroje k dálkovému značení stavu vodní hladiny a přítokového množství, signalizační a poplachová zařízení akustická, optická a kombinovaná; (11) vodárny včetně vodáren domácích, čerpací stanice spadající do této třídy, zavlažovací zařízení, vodovodní zařízení, příslušenství, instalační zařízení a součásti čerpacích zařízení spadající do této třídy.

(511) 7, 9, 11
(210) O-488375

(111) **324708**
(220) 31.08.2011
(151) 09.05.2012
(540)

SIGMA - PRESS

(730) **SIGMA OZ spol. s r.o.**, Jana Sigmunda 313, Lutín, 78349, CZ
(740) Mgr. Zuzana Šimonovská LL.M., advokátka, Jaselská 311/25, Praha 6, 16000
(510) (7) čerpadla (části strojů, motorů a hnacích strojů) a jejich díly, čerpadla hydrostatická vřetenová, čerpací stanice a jejich příslušenství spadající do této třídy, soustavy čerpacích zařízení, armatury všeho druhu jako ventily, klapky, šoupátka, kohouty, regulátory tlaku a množství jako části strojů a zařízení, příslušenství, instalační zařízení a součásti čerpacích zařízení a samočinných spínačů, elektromotory (s výjimkou pro automobily), spojky, tlakové spínače, plováky a plovákové spínače jako části strojů a zařízení, automatické vypínače, filtry a ventilátory jako části strojů a zařízení; (9) regulační spínací zařízení, elektrické přístroje pro řízení a hlídání běhu čerpadel a čerpacích agregátů, spínací skříně, ochranné spínače, indikátory chodu motoru, registrační přístroje k dálkovému značení stavu vodní hladiny a přítokového množství, signalizační a poplachová zařízení akustická, optická a kombinovaná, vodoměry; (11) vodárny a jejich zařízení, čerpací stanice spadající do této třídy, zavlažovací zařízení, přístroje a zařízení pro umělé zavlažování včetně mobilních, odpouštěcí přístroje, hydranty, části výše uvedených zařízení - nádrže, armatury, spojky, sací koše, ventily a filtry, postřikovače všeho druhu, rozstřikovače, vodovodní zařízení, příslušenství, instalační zařízení a součásti čerpacích zařízení spadající do této třídy, tlaková kanalizace, kanalizační jednotky, čističí přístroje (odpadních vod), úpravny a čistírny vod a části těchto soustav jako vzdušníky, boilers (kotle) s výjimkou bojlerů jako součásti strojů, nádrže, samočinné spínače, spínače, plováky, filtry a sací koše jako části výše uvedených zařízení, vzdušníky čerpadel, kompresorů, vodovodů, vodovodních zařízení, jakož i vedení tekutin a plynů všech druhů.

(511) 7, 9, 11
(210) O-488381

(111) **324800**
(220) 15.07.2011
(151) 16.05.2012
(540)

 Proškoly.cz

(591) Barevná
(730) **DATABOX s.r.o.**, Hrazená 906/10, Liberec, Liberec III-Jeřáb, 46007, CZ
(510) (35) reklamní činnost všeho druhu, inzertní služby, rozesílání tiskařských výrobků reklamního charakteru; (38) přenos informací za pomoci počítačových sítí, komunikace pomocí sítě Internet, šíření elektronických periodik, služby poskytované prostřednictvím telefonu; (41) školství, nakladatelská a vydavatelská činnost, služby týkající se výchovy osob, poradenství pro volbu povolání, pomoc při výběru povolání, organizování vzdělávacích soutěží.
(511) 35, 38, 41
(210) O-487209

(111) **324876**
(220) 06.06.2011
(151) 23.05.2012
(540)

ANIMACOL

(730) **AQM s.r.o.**, Čs. armády 133, Bohumín, Nový Bohumín, 73581, CZ
(740) Ing. Petr Soukup, patentový zástupce, tř. Svobody 43/39, Olomouc, 77900
(510) (5) veterinární přípravky a substance, přísady do krmiv pro zvířata, spadající do této třídy; (31) veškeré krmivo pro zvířata, spadající do této třídy, krmné směsi na výkrm hospodářských zvířat, posilující přípravky pro zvířata, výživové doplňky a přísady do zvířecí stravy, ne pro lékařské účely, zemědělské, zahradnické a lesní výrobky, zmíněné v jiných třídách.
(511) 5, 31
(210) O-486251

(111) **325059**
(220) 01.07.2011
(151) 30.05.2012
(540)

 **AQUA SERVIS**

(730) **ENERGIE AG BOHEMIA s.r.o.**, Lazarská 11/6, Praha 2 - Nové Město, 12000, CZ
(740) PatentCentrum Sedláč & Partners s.r.o., Okružní 2824, České Budějovice, České Budějovice 3, 37001
(510) (9) vodoměry, hydroměry, vodoznaky, ukazatele výšky hladiny vody, vodováhy, libely (přístroje pro určování horizontu), vlhkoměry, hygrometry, zeměměřičské přístroje a nástroje, stroje a zařízení na zkoušení materiálu, tlakoměry, sledovací přístroje, přístroje dýchací pro plavání pod vodou, přístroje a nástroje na měření objemu, elektrická zařízení pro dálkové ovládání průmyslových procesů, přístroje a nástroje vědecké, námořní, geodetické, elektrické v rámci této třídy, fotografické, filmové, optické, přístroje pro vážení, měření, signalizaci, kontrolu (inspekci), záchranu a přístroje pro vyučování, přístroje pro záznam, převod, reprodukci zvuku nebo obrazu, magnetické nosiče zvukových záznamů, počítačové stroje, přístroje pro zpracování informací a počítače, přístroje a nástroje pro vedení, přepínání, přeměnu, akumulaci, regulaci nebo řízení elektrického proudu; (11) přístroje pro rozvod vody a sanitární přístroje a

zařízení, čisticí zařízení na odpadní vodu, čistírny odpadních vod, zařízení a stroje na čištění a úpravu vody, zařízení na dodávku vody (zásobníky vody), sterilizátory vody, vodovodní potrubní zařízení, vodovodní těsnění (těsnící kroužky), vodovodní zařízení, generátory acetylenové, plynové a generátory páry (s výjimkou generátorů jako součástí strojů), hydranty, chladič zařízení na chlazení vody, kohoutky a kohouty pro potrubí, regulačně-bezpečnostní zařízení pro vodovodní zařízení, regulační ventily pro kontrolu hladiny v nádržích, regulátory pro vodní zařízení a potrubí; (37) čištění, čištění odpadních vod, čištění kanalizací a přípojek, pronájem čistících strojů, dozor nad stavbami, izolace staveb, pronájem stavebních strojů a zařízení, stavebnictví, zednické služby, provádění inženýrských staveb, stavební informace, informace o opravách, instalace a opravy klimatizačního zařízení, odrušování elektrických přístrojů, instalace (montáž), údržba a opravy strojů, servisní činnost, vyklízení odpadu, stavby průmyslové, vodohospodářské a ekologické, stavby čistíren odpadních vod, stavby kanalizací, komunikací, vodovodů a plynovodů, provádění vodních a vodotěsných staveb, cestářství, dláždění cest, stavba a údržba lesních cest, provádění silničních staveb, inženýrské stavby a inženýrské sítě zahrnující kladení, instalaci, údržbu a opravy potrubí pro kanalizaci, dozor nad stavbami, provádění stavebních udržovacích prací a stavebních oprav, demolice budov, práce se stavebními mechanizačními prostředky, pronájem stavebních strojů, obnova motorů a strojů použitých nebo částečně zničených, oprava automobilů, povrchová těžba, asanační práce v oblasti čistící ekologie, čisticí práce průmyslového charakteru v rámci této třídy; (39) rozvod pitné a užitkové vody, zásobování vodou, rozvod elektrické energie, dovoz, doprava, silniční motorová doprava, doprava a skladování odpadu; (40) výroba energie, čištění povrchů, čištění odpadu, likvidace odpadu, třídění a recyklace odpadu a jiného recyklovatelného materiálu, spalování odpadu, zpracování odpadu, nakládání s nebezpečnými odpady v rámci této třídy, úprava vody; (42) kontrola kvality, výzkum bakteriologický, projektová a konstrukční činnost ve výstavbě, technická a inženýrská činnost, inženýrské práce (expertizy), technické kreslení, studie technických projektů, technický průzkum, technické testování a analýzy, poskytování technických služeb - práce a služby měřících vozů pro analýzu vodovodních a kanalizačních sítí, kontrola kanalizací televizní kamerou, zkoušky vodotěsnosti, vyhledávání poruch na vodovodních potrubích pomocí přístrojů, poradenství odborné - technické - v rámci této třídy, poradenství o ochraně životního prostředí, programování počítačové, údržba programů počítačů, obnova počítačových dat.

(511) 9, 11, 37, 39, 40, 42
(210) O-486963

(111) **325282**
(220) 23.12.2011
(151) 30.05.2012
(540)

SŮKAL

(730) **Sůkal Milan**, Nový Poddvorov 96, Nový Poddvorov, 69616, CZ
(740) Petrjánoš, advokátní kancelář s.r.o., Masarykova 439/9, Brno, Brno-město, 60200
(510) (16) tiskoviny a polygrafické výrobky, například katalogy, informační brožury a letáky, etikety a višety; (33) alkoholické nápoje, vína, šumivá vína; (43) ubytovací služby (hotely, penziony).
(511) 16, 33, 43
(210) O-491342

(111) **325334**
(220) 22.07.2011
(151) 06.06.2012
(540)

Golf Resort Lipiny

(730) **OKD, a.s.**, 1077, Stonava, 73534, CZ
(740) Silesia Patent & Trademark s.r.o., Pod Školou 1278, Šenov, 73934
(510) (35) maloobchodní a velkoobchodní služby s výrobky uvedenými ve třídách 1 až 34, inzerce, prodeje v dražbě, provádění veřejných dražeb, předvádění zboží, obchodní nebo podnikatelské informace, obchodní řízení, zejména v oboru golfové, pomoc, poradenství a poskytování konzultací v obchodní činnosti, vytváření obchodních sítí, zprostředkování obchodních záležitostí, zejména souvisejících s provozováním golfového hřiště, zprostředkování interaktivního obchodu pomocí globálních komunikačních sítí (Internet) s výrobky uvedenými ve třídách 1 až 34, referenční servis, marketing, reklamní a propagační činnost, zejména propagace golfových zařízení, turnajů, soutěží a ostatních sportovních akcí, služby agentur pro propagaci sportovců, zprostředkování reklamní činnosti, zejména pomocí globálních

komunikačních sítí, styky s veřejností, služby v oblasti získávání obchodních kontraktčních partnerů, organizování komerčních a reklamních výstav, organizace obchodních veletrhů, poskytování výstavních služeb a organizování výstav vztahujících se ke golfu, vše v rámci této třídy, vytváření obchodních a obchodně-informačních sítí, zprostředkování obchodních záležitostí, shromažďování různého zboží pro třetí osoby (kromě jejich přepravy) v rozsahu zbožíových tříd 1 až 34 za účelem umožnění spotřebitelům, aby si tyto výrobky mohli pohodlně prohlížet a nakupovat, dovozní a vývozní agentura, reklamní a obchodní služby v rozsahu zbožíových tříd 1 až 34 poskytované golfovým klubem a služby v oblasti zaměstnanosti pro hráče golfu, spadající do této třídy; (37) stavby a opravy, stavební, stavebně-vybavovací a údržbářsko-opravářská činnost, zejména služby instalací, oprav a údržby golfových hřišť a všech golfových prvků a příslušenství, spadající do této třídy; (41) výchova, vzdělávání, zábava, sportovní aktivity, organizování klubové činnosti, zejména činnosti golfového klubu, provozování a pronájem golfových hřišť, pořádání a vedení sportovních, zábavních a kulturních akcí, organizování golfových soutěží a turnajů, pořádání firemních golfových akcí, organizování prázdninových sportovních, zejména golfových akcí, výuka golfu, vzdělávání v oboru hraní golfu, zábavní služby vztahující se k hraní golfu a sledování druhých, jak hrají golf, vydavatelské služby, zejména pro obor golf, informace, poradenství a rady vztahující se ke všem výše uvedeným službám, trenérská a vzdělávací činnost, zejména v oblasti golfu, půjčování a pronájem sportovního vybavení a náradí, zejména golfového, vše v rámci této třídy, organizování vzdělávacích, zábavních a sportovních soutěží nebo soutěží krásy, zejména v rámci provozování golfové činnosti, pronájem sportovních ploch, výchovná, zábavní, školící, sportovní a kulturní činnost, jako organizace společenských, sportovních a turistických akcí, pořádání školení, zejména kurzů se zaměřením na golf, lektorská činnost, organizování kulturních, zábavních a sportovních podniků, organizování společenských setkání, konferencí, kongresů, symposií a seminářů, organizování a vedení seminářů v oblasti tělovýchovy a sportu, zejména golfu, provozování sportovních zařízení, vzdělávací služby v oblasti tělovýchovy a sportu, informace a konzultace vztahující se k organizování a provozování golfových hřišť, provozování posilovny; (43) služby, zajišťující dočasné ubytování, stravování a pitný režim, poskytování stravovacích služeb zvířatům, provozování hostinských činností, restaurace, kavárny, bufety, pizzerie, bary, snack bary, cafeterie, motoresty, poskytování gastronomických služeb, služby rychlého občerstvení, catering (hromadné dodávání hotových jídel, nápojů do restaurací, jídelen, zajištění stravování při společenských akcích), služby spojené s nákupem a obstaráváním potravin, nápojů a občerstvení, spadající do této třídy, služby podávání jídel a nápojů, příprava jídel a nápojů ke spotřebě, provoz automatů pro občerstvení, pořádání hostin, zásobovací služby a rozvoz jídla spadající do této třídy, pronajímání společenských a jednacích místností a salónek, ubytovací služby, hotelové služby, služby zajišťující dočasné ubytování, provoz kempu, rezervace pobytů, půjčování restauračního zařízení; (44) péče o hygienu a krásu a zvířat, zemědělské, zahradnické a lesnické služby, služby zahradního designu, údržba trávníků sportovních ploch, zejména golfových hřišť, lékařské služby, lékařské poradenství, zprostředkování ošetrovatelských a lékařských služeb, terapeutické služby, fyzioterapie, rehabilitace, zdravotní péče, provoz bazénu v rámci této třídy, též k masáži krční páteře, k masáži zad, páneve, trupu a končetin, whirlpool, masáž pod vodou jak proudem vody, tak i proudem vzduchu, masáže pomocí perličkových lehátek a lavic pod vodní hladinou, masáže pomocí dnových vřidel a dnových šampaňských perliček, plavání v protiproudu, uhličité koupele, perličkové koupele, vířivé koupele a hydromasáže, provoz sauny, solária a pidaria, služby psychologa, pronajímání zdravotnických služeb v rámci této třídy, provoz parní lázně, ošetrovatelské služby, masáže klasické a reflexní, manikúra a pedikúra, aromaterapeutické služby, skotské stříky, parní koupele, provoz solné jeskyně, užívání wellnes techniky, vakuwell a vibrosauny, provozování rehabilitačních technik (individuální rehabilitace, skupinová cvičení, rehabilitace s prvky jógy, rehabilitace páteře), provozování bioptronové lampy, horského slunce, soluxu.

(511) 35, 37, 41, 43, 44
(210) O-487355

(111) **325341**
(220) 18.08.2011
(151) 06.06.2012
(540)



(730) **Pharmawell a.s.**, Mendlovo náměstí 149/16, Brno, Staré Brno, 60300, CZ
(510) (5) farmaceutické a veterinářské výrobky, hygienické výrobky pro léčebné účely, dietetické přípravky pro léčebné účely, potraviny pro batolata, náplasti, obvazový materiál, dezinfekční přípravky; (35) propagační činnost, reklama, pomoc při řízení obchodní činnosti, obchodní nebo podnikatelské poradenství, obchodní nebo podnikatelský průzkum, obchodní reklama, průzkum trhu, rozšiřování reklamních materiálů; (39) doprava, balení a skladování zboží, doručování novin a časopisů; (41) organizování a vedení seminářů, pořádání a řízení školení; (44) farmaceutické služby, farmaceutické poradenství, poskytování zdravotní péče, provozování zdravotnických středisek, lékařské služby, veterinární služby, péče o hygienu a krásu.
(511) 5, 35, 39, 41, 44
(210) O-488050

(111) **325706**
(220) 21.11.2011
(151) 20.06.2012
(540)



(730) **Paldo Co., Ltd.**, 577 Gangnamdaero, (7th Floor, Jamwon-Dong), Seocho-Gu, Seoul, KR
(740) Čermák a spol., JUDr. Karel Čermák jr., Ph.D., LL.M., advokát, Elišky Peškové 15/735, Praha 5, 15000
(510) (30) nudle (syrové), instantní nudle, nudle, špagety, čínské nudle (syrové), udon nudle (japonského typu), instantní soba nudle (japonského typu), instantní udon nudle (japonského typu), instantní čínské nudle, vermicelli (nudle).
(511) 30
(210) O-490461

(111) **325834**
(220) 28.08.2011
(151) 27.06.2012
(540)



(591) Barevná
(730) **UNIVENT CZ s.r.o.**, Boleslavova 15/53, Praha 4, 14000, CZ
(740) Ing. Václav Kratochvíl, Husníkova 2086/22, Praha 13, 15800
(510) (11) rekuperační jednotky, klimatizační zařízení, ohřívače vzduchu a vody, výměníky tepla, větrací zařízení, regulátory topení, regulačně bezpečnostní zařízení pro plynové potrubí a vodovodní zařízení, regulace ústředního vytápění a větrání, ventilátory a příslušenství, vzduchotechnická zařízení a regulace, klimatizační filtry, tepelná čerpadla; (37) montáž a opravy měřicí a regulační techniky, montáž, opravy a údržba elektrických, elektrotechnických a elektronických zařízení, instalace a opravy vytápění a větrání, zprostředkovatelská činnost v oblasti investiční výstavby; (42) projektování elektrických a vzduchotechnických zařízení.
(511) 11, 37, 42
(210) O-488264

(111) **325847**
(220) 19.09.2011
(151) 27.06.2012
(540)



(730) **Heinrich Bauer Verlag KG**, Burchardstrasse 11, 20077 Hamburg, DE
(740) ZIVKO MIJATOVIĆ & PARTNERS s.r.o., Jugoslávských partyzánů 639/26, Praha 6, Bubeneč, 16000
(510) (9) informace, data a databáze na elektronických, magnetických a optických nosičích všeho druhu a v elektronických, datových, informačních a telekomunikačních sítích všeho druhu, multimediální aplikace, zejména elektronické informační katalogy, časopisy a periodika, knihy v elektronické podobě, nahrané zvukové a zvukově-obrazové a obrazové záznamy, včetně software na CD a DVD discích a magnetických nosičích, software pro počítače; (16) tiskoviny všeho druhu, zejména periodické a neperiodické publikace na papírových nosičích, např. časopisy, noviny, knihy, prospekty, plakáty, data a databáze na papírových nosičích, kalendáře, fotografie, pohlednice, plakáty, samolepky, knihařské výrobky, informační a propagační výrobky z papíru, včetně dekorálních předmětů z papíru, obalový materiál z papíru a balicí fólie z plastu, papírové a plastové sáčky a tašky, kancelářské potřeby (vyjma nábytku); (35) zprostředkovatelské služby v oblasti obchodu s reklamou a pomoc při řízení obchodní činnosti, zprostředkování obchodních kontaktů v oblasti výrobní tříd 9, 16 a služeb tříd 35, 38 a 41, reklamní a propagační činnost, poskytování obchodních informačních produktů, např. multimediálních informací pro reklamní a obchodní účely, včetně jejich vyhledávání, inzertní a propagační činnost, včetně on-line inzerce a prezentace uživatelů v počítačové síti Internet, obchodní využití sítě Internet v oblasti vyhledávacích služeb v oblasti obchodu s reklamou a e-businessu, vydávání reklamních a/nebo náborových textů, propagačních a inzertních tiskovin, rozšiřování reklamních a/nebo inzertních materiálů, obchodní průzkum a analýza trhu, marketing, organizace reklamních a obchodních předváděcích akcí výrobků a služeb, včetně obchodních výstav a jejich doprovodných akcí, např. komerčních módních přehlídek, distribuce zboží a tiskovin k

reklamním účelům, obchodní zastoupení tuzemských a zahraničních firem, obchodní a podnikatelský informační servis, obchodní poradenské a konzultační služby; (38) šíření elektronických informací, zpráv textových, zvukových a zvukově-obrazových, např. elektronických časopisů, knih a děl prostřednictvím počítačové sítě Internet a satelitů, výměna elektronických zpráv a informací, služby zabezpečující audiovizuální komunikaci prostřednictvím informačních a telekomunikačních sítí, např. počítačové sítě Internet a satelitů, šíření audiovizuálních děl, zpráv a informací, anket a soutěží, odborná informační a poradenská činnost v daných oborech, televizní vysílání; (41) nakladatelství a vydavatelství periodických a neperiodických publikací, zejména společenských, zábavních, vzdělávacích a odborných časopisů, a to tištěných na papírových nosičích i v elektronické podobě, včetně textových, zvukových a zvukově-obrazových zpráv a informací na elektronických, magnetických a optických nosičích všeho druhu, ediční a publikační činnost, včetně nahrávání zvukových a zvukově-obrazových nosičů a pořadů pro rozhlasové a televizní vysílání, půjčování publikací a nahranych zvukových a zvukově-obrazových nosičů, produkční a agenturní činnost v oblasti zábavy, vzdělávání, kultury a sportu, včetně pořádání zábavních a vzdělávacích soutěží a akcí, hobby-soutěží, zájmových klubů, setkání a přednášek, včetně akcí na podporu zdravého životního stylu a společenského uplatnění a aktivity zájmových skupin, kulturních a/nebo vzdělávacích výstav, informační, konzultační, poradenské a obstaravatelské služby v oboru nakladatelské a vydavatelské činnosti, produkční a agenturní činnost v oblasti zábavy, kultury, vzdělávání, zájmové činnosti a společenských aktivit.

(511) 9, 16, 35, 38, 41
(210) O-488810

(111) **326000**
(220) 26.10.2011
(151) 04.07.2012
(540)

FINANCIAL SYSTEM s.r.o.

(730) **FINANCIAL SYSTEM s.r.o.**, Chemická 951, Praha 4, Kunratice, 14800, CZ
(510) (12) motorová vozidla, přívěsy a jejich části, osobní auta, užitková vozidla, mikrobusey a ostatní dopravní prostředky, motory pro pozemní vozidla, nákladní vozidla a kamióny; (35) zprostředkovatelská činnost v oblasti obchodu s výrobky nárokoványými ve tř. 12; (39) pronájem motorových vozidel, půjčování použitých silničních vozidel, parkování použitých silničních vozidel (služby), pronájem použitých užitkových a nákladních vozidel.
(511) 12, 35, 39
(210) O-489774

(111) **326002**
(220) 26.10.2011
(151) 04.07.2012
(540)



(591) Barevná
(730) **Truck Centre Praha s.r.o.**, Chemická 951, Praha 4, Kunratice, 14800, CZ
(510) (12) osobní auta, užitková vozidla, mikrobusey a ostatní dopravní prostředky, motory pro pozemní vozidla, nákladní vozidla a kamióny; (35) autobazar, zprostředkovatelská činnost v oblasti obchodu, zejména zprostředkování nákupu a prodeje nových i ojetých vozidel, administrativní služby spojené s přihlašovaním motorových vozidel; (36) zprostředkování leasingových smluv, zejména na dopravní prostředky, finanční služby, včetně leasingu a úvěru, směnárská činnost, zastavárna, zprostředkovatelská činnost, zastavárna, zprostředkovatelská činnost v oblasti výše uvedených služeb tř. 36; (37) opravy, údržba, seřizování a mytí

dopravních prostředků, montáž a demontáž motorových vozidel, montáž motorových vozidel, montáž autopříslušenství, zprostředkovatelská činnost v oblasti výše uvedených služeb tř. 37; (39) pronájem motorových vozidel, půjčování použitých silničních vozidel, parkování použitých silničních vozidel (služby), pronájem použitých a nákladních a užitkových vozidel; (45) právní služby související s přihlašovaním motorových vozidel.

(511) 12, 35, 36, 37, 39, 45
(210) O-489779

(111) **326219**
(220) 11.01.2012
(151) 11.07.2012
(540)



(591) Barevná
(730) **ALTIN JM GROUP s.r.o.**, Pionýrů 839, Frýdek-Místek, Místek, 73801, CZ
(740) Halaxová & Halaxová, TETRAPAT, RNDr. Zdeňka Halaxová, Dukelská 4, Olomouc, 77900
(510) (29) polévky, instantní polévky, přípravy na výrobu polévek, masové extrakty, zeleninové extrakty, instantní omáčky, mražené výrobky ze zeleniny nebo ovoce, potravinové polotovary, zápražky do omáček a polévek, potravinové minutky, instantní potraviny, tekuté omáčky, tekuté polévky, polévkové základy, bujóny a masové vývary všeho druhu, přísady a zavařky do polévek, hotové polévky, maso, ryby, drůbež a zvěřina, korýši a měkkýši neživí a speciality z nich, polotovary i hotová jídla z masa, ryb a mořských plodů, masové koncentráty, zelenina a houby konzervované či sušené, zeleninové a houbové koncentráty; (30) instantní nudle a rýže, instantní nudle se sladkým ochucovadlem, svačtinová jídla s nudlemi, těstoviny a jídla na bázi těstovin, výrobky z mouky a obilovin, uvedené výrobky i jako dietní potraviny ne pro léčebné účely, koření, omáčky a pikantní náplně, polotovary, hotová jídla a rychlé občerstvení spadající do této třídy; (40) výroba a zpracování potravin, výroba surovin pro potravinářský průmysl.
(511) 29, 30, 40
(210) O-491667

(111) **326262**
(220) 09.06.2011
(151) 18.07.2012
(540)

Western Arts Club

(730) **Western Arts Club z.s.**, Opavská 236/9, Rýmařov, Janovice, 79342, CZ
(740) Ing. Petr Soukup, patentový zástupce, tř. Svobody 43/39, Olomouc, 77900
(510) (6) upomínkové předměty, ozdoby a přívěsky z železných a neželezných kovů a jejich slitin, vše spadající do této třídy; (9) multimediální informační katalogy, elektronické publikace, programy pro počítačové hry, elektronická herní zařízení spadající do této třídy, kompas; (14) medaile a plakety z drahých kovů; (16) papír a výrobky z papíru a lepenky, reklamní, propagační a užitkové výrobky z papíru, pohlednice, kartičky, etikety kromě textilních, kelímky papírové na mléčné výrobky, papírové podnosy pro rychlé občerstvení, papírové utěrky, ubrusy, ubrusky a ručníky, tiskoviny, periodické i neperiodické publikace, informační, reklamní a propagační letáky, plakáty, prospekty, obrazy zarámované či nezarámované, mapy, atlasy, průvodce, dopisní obálky, přání, kalendáře, samolepky, obtisky, alba, vystřihovánky, omalovánky, balicí papír, tašky papírové, sešity, skicáky, tužky, globusy, turistické a cestovní příručky, kalendáře, tiskárenské a kartonážní výrobky, papírové obaly, papírové a plastové sáčky, stojany na fotografie, stojany na pera a tužky, speciální zákaznické a klubové karty, vše spadající do této třídy; (18) kůže a imitace kůže, výrobky z kůže a imitace kůže, kožená galanterie, deštníky, slunečníky, hole, kufry, zavazadla, kabelky, aktovky, kufříky, peněženky, klíčenky, batohy, obaly na doklady, tašky (zavazadla), náprsní tašky,

cestovní neceséry, dámské taštičky, kožené obaly na diáře a dopisní soupravy, vše v rámci této třídy; (25) oděvy, pokrývky hlavy, čelenky, kšiltky, trička, šátky, šály, opasky, oděvní doplňky v jiné třídě neuvedené; (41) pořádání sportovních a kulturních akcí a soutěží, organizace soutěží, turnajů a mistrovství ve westernových disciplínách, zejména pak westernové mistrovství Evropy v ovládní biče, lasa, westernového revolveru, v hodu nožem a tomahawkem, provozování zájmového klubu, zprostředkovatelská a organizační činnost v oblasti sportu a soutěží ve westernových disciplínách, pořádání sportovních a kulturních akcí a soutěží; (42) provozování (tvorba a správa) webových stránek s informacemi o klubových činnostech, akcích, soutěžích či mistrovstvích ve westernových disciplínách.

(511) 6, 9, 14, 16, 18, 25, 41, 42
(210) O-486349

(111) **326297**
(220) 29.11.2011
(151) 18.07.2012
(540)

KOKOMEN

(730) **Paldo Co., Ltd.**, 577 Gangnamdaero, (7th Floor, Jamwon-Dong), Seocho-Gu, Seoul, KR
(740) Čermák a spol., JUDr. Karel Čermák jr., Ph.D., LL.M., advokát, Elišky Peškové 15/735, Praha 5, 15000
(510) (30) nudle (syrové), instantní nudle, nudle, špagety, čínské nudle (syrové), udon nudle (japonského typu), instantní soba nudle (japonského typu), instantní udon nudle (japonského typu), instantní čínské nudle, vermicelli (nudle).
(511) 30
(210) O-490712

(111) **326300**
(220) 30.11.2011
(151) 18.07.2012
(540)



(730) **SOLITERA spol. s r.o.**, Palackého nám. 77, Hořovice, 26801, CZ
(740) Advokátní kancelář Mgr. Vladimír Kolář, Mgr. Vladimír Kolář, Boettingerova 2902/26, Plzeň, Jižní Předměstí, 30100
(510) (4) pelety a brikety z energetické biomasy, tvarovaná energetická biomasa, energetická biomasa, brikety dřevěné, brikety palivové, dřevo palivové, podpalovače, třísky dřevěné pro podpalování; (19) řezivo, řezivo neopracované; (31) dřevo surové, vánoční stroměčky, savenice dřevin všeho druhu; (37) opravy silničních vozidel, mazání a opravy automobilů, opravy dopravních prostředků všeho druhu, opravy karosérií, opravy pracovních strojů, údržba a opravy motorových vozidel, údržba vozidel, stavební činnost pro lesní hospodářství; (39) silniční motorová doprava nákladní, vnitrostátní a mezinárodní; (44) lesnictví, těžba dřeva, poskytování služeb v myslivosti, rostlinné školky, ochrana a ošetřování rostlin.
(511) 4, 19, 31, 37, 39, 44
(210) O-490722

(111) **326345**
(220) 17.01.2012
(151) 18.07.2012
(540)

Pi

ivadlo

(591) Barevná
(730) **Vyšší odborná škola herecká s.r.o.**, Hadovítá 1023/7, Praha 4 - Michle, 14100, CZ
(740) KOREJZOVA LEGAL v.o.s., JUDr. Petra Sauvage de Brantes, Korunní 810/104, Praha 10, Vinohrady, 10100
(510) (16) tiskárenské výrobky, fotografie, učební a vyučovací pomůcky (s výjimkou přístrojů); (35) reklamní a propagační činnost, vydávání a poskytování reklamních materiálů; (41) výchova, vzdělávání, zábava, kulturní aktivity, vydavatelská činnost, divadlo, výstavy k výchovným a kulturním účelům.
(511) 16, 35, 41
(210) O-491856

(111) **326346**
(220) 17.01.2012
(151) 18.07.2012
(540)



(591) Barevná
(730) **Vyšší odborná škola herecká s.r.o.**, Hadovítá 1023/7, Praha 4 - Michle, 14100, CZ
(740) KOREJZOVA LEGAL v.o.s., JUDr. Petra Sauvage de Brantes, Korunní 810/104, Praha 10, Vinohrady, 10100
(510) (16) tiskárenské výrobky, fotografie, učební a vyučovací pomůcky (s výjimkou přístrojů); (35) reklamní a propagační činnost, vydávání a poskytování reklamních materiálů; (41) výchova, vzdělávání, zábava, kulturní aktivity, vydavatelská činnost, divadlo, výstavy k výchovným a kulturním účelům.
(511) 16, 35, 41
(210) O-491857

(111) **326859**
(220) 26.03.2012
(151) 15.08.2012
(540)



(730) **Ouklej s.r.o.**, Jaurisova 515/4, Praha 4, Michle, 14000, CZ
(510) (35) shromažďování, poskytování, třídění, překlad nebo jiné zpracování obchodních nebo podnikatelských informací včetně vytváření, zpracování a třídění dat v rámci databází v oblasti rybářství, pomoc při řízení obchodní činnosti, průzkum trhu, šíření propagačních informací zejména

systematizace informací do počítačových databází, reklama a propagace prostřednictvím všech druhů sdělovacích prostředků, vše zejména v oblasti rybářství, rozšiřování a poskytování reklamních a inzertních materiálů v oblasti rybářství, zejména, tiskovin, novin, reklamních časopisů, prospektů, letáků, katalogů, reklamní literatury, brožur, na nosných médiích všeho druhu či prostřednictvím sítě Internet nebo jiné obdobné veřejné či neveřejné telekomunikační sítě, marketing, zprostředkovatelská činnost v oblasti obchodu a provozování internetového obchodu (e-shopu), vše s rybářskými oděvy, potřebami, náčiním, publikacemi a dalšími informačními materiály, služby elektronického zprostředkování prodeje rybářských oděvů, potřeb, náčiní, publikací a jiných informačních materiálů, to vše na Internetu a v telekomunikační síti; (38) provozování internetového rybářského serveru, šíření informací prostřednictvím informační, datové, elektronické, komunikační nebo telekomunikační sítě (zejména Internet) v oblasti rybářství, služby na Internetu - komunikační a vyhledávací systémy, zpravodajské a informační služby; (41) nakladatelské a vydavatelské služby, vydávání elektronických knih a časopisů on-line, instruktážních, naučných i zábavních CD a DVD, zejména s rybářskou tematikou, zabezpečování obrazových a zvukových záznamů, tvorba rozhlasových, televizních, filmových a jiných audiovizuálních programů, filmová produkce, kulturní aktivity, pořádání a organizování soutěží, sportovních, kulturních a společenských akcí a přehlídek, zejména s rybářskou tematikou.

(511) 35, 38, 41
(210) O-493843

(111) **327253**
(220) 31.08.2011
(151) 12.09.2012
(540)

CT

(730) **SIGMA OZ spol. s r.o.**, Jana Sigmunda 313, Lutín, 78349, CZ
(740) Mgr. Zuzana Šimonovská LL.M., advokátka, Jaselská 311/25, Praha 6, 16000
(510) (7) čerpadla (části strojů, motorů a hnacích strojů) a jejich díly, čerpadla hydrodynamická jako odstředivá, axiální a vířivá, čerpací zařízení a armatury spadající do této třídy, čerpací stanice spadající do této třídy, příslušenství, instalační zařízení a součásti čerpacích zařízení spadající do této třídy; (9) elektrické přístroje pro řízení a hlídání běhu čerpadel a čerpacích agregátů, indikátory chodu motoru, registrační přístroje k dálkovému značení stavu vodní hladiny a přítokového množství; (11) vodárny, čerpací stanice spadající do této třídy, příslušenství, instalační zařízení a součásti čerpacích zařízení spadající do této třídy.
(511) 7, 9, 11
(210) O-488373

(111) **327254**
(220) 31.08.2011
(151) 12.09.2012
(540)

QVD

(730) **SIGMA OZ spol. s r.o.**, Jana Sigmunda 313, Lutín, 78349, CZ
(740) Mgr. Zuzana Šimonovská LL.M., advokátka, Jaselská 311/25, Praha 6, 16000
(510) (7) čerpadla (části strojů, motorů a hnacích strojů) a jejich díly, čerpadla hydrodynamická jako odstředivá, axiální a vířivá, čerpací zařízení a armatury spadající do této třídy, čerpací stanice spadající do této třídy, příslušenství, instalační zařízení a součásti čerpacích zařízení spadající do této třídy; (9) elektrické přístroje pro řízení a hlídání běhu čerpadel a čerpacích agregátů, indikátory chodu motoru, registrační přístroje k dálkovému značení stavu vodní hladiny a přítokového množství; (11) vodárny a jejich zařízení, čerpací stanice spadající do této třídy, zavlažovací zařízení, vodovodní zařízení, příslušenství, instalační zařízení a součásti čerpacích zařízení spadající do této třídy.
(511) 7, 9, 11
(210) O-488382

(111) **327294**
(220) 19.01.2012
(151) 12.09.2012
(540)

TRI - IN

(730) **Společnost pro poradenství, projekci a design, s.r.o.**, Karlovo náměstí 290/16, Praha 2 - Nové Město, 12000, CZ
(510) (35) agentury umělecké (obchodní vedení), analýzy nákladů, fotokopírování, hospodářské ekonomické prognózy, informace obchodní nebo podnikatelské, informační kanceláře (komerční), prezentace výrobků v komunikačních médiích pro účely maloobchodu (komunikační média), kopírování dokumentů, služby a poradenství v obchodní činnosti, organizování výstav komerčních nebo reklamních, reklama, reklamní agentury, dodavatelské služby pro třetí osoby (nákup výrobků a služeb pro jiné podniky), posuzování efektivnosti provozu a racionalizace práce, obchodní a podnikatelské informace; (36) finanční analýzy, konzultační služby finanční, koupě na splátky (financování); (37) dozor nad stavbami, stavební dozor, stavebnictví, stavitelství; (38) agentury tiskové, informační kanceláře; (40) fotografické snímky (kopírování), fotosazba, kinematografické filmy (zpracování), kopírování fotografických snímků; (41) agentury umělecké (módní), elektronické publikování (DTP), filmová produkce, jiná než reklamní, filmová studia, filmové projekce, fotografování, kaligrafické služby, nahrávací studia (služby), obrazové zpravodajství, organizace a pořádání koncertů, organizování a vedení konferencí, organizování a vedení kongresů, organizování a vedení symposií, organizování a vedení seminářů, organizování kulturních nebo vzdělávacích výstav, půjčování audio zařízení, služby v oblasti grafické úpravy, jiné než pro reklamní účely, videofilmy (výroba), zpravodajství obrazové; (42) architektonické poradenství, architektura, expertízy, grafický design, hosting webových stránek, instalace počítačových programů, návrhářství (průmyslový design), navrhování obalů, obalový design, oděvní návrhářství, plánování městské výstavby, poradenství architektonické projekce (stavební), projektové studie technické, průmyslový design, tvorba a správa webových stránek (pro třetí osoby), umělecký design, webové stránky (tvorba a správa), projektová činnost, studie technických projektů, projektování, konzultace v oblasti úspor energie; (44) služby v oblasti zahradní architektury, návrhy pro tvorbu krajiny; (45) konzultační služby v oblasti duševního vlastnictví.
(511) 35, 36, 37, 38, 40, 41, 42, 44, 45
(210) O-491900

(111) **327382**
(220) 29.08.2011
(151) 19.09.2012
(540)

HEMP VALLEY

(730) **Pivovar Nová Paka a.s.**, Pivovarská 400, Nová Paka, 50901, CZ
(740) BOHEMIA PATENT, Ing. Jana Vanděliková, Petrská 1136/12, Praha 1, Nové Město, 11000
(510) (32) pivo, nealkoholické nápoje syčené i nesyčené, včetně nápojů minerálních, šumivých, iontových a energetických, sirupy, koncentráty a jiné přípravky pro přípravu nápojů, ovocné a zeleninové šťávy, mošty, ovocné nektary a nápoje z ovocných šťáv, stolní a minerální vody, diabetické a dietetické nápoje neléčebné, dětské nealkoholické sekty; (33) nízkalkoholické míchané nápoje, bowle a jiné alkoholické nápoje obsahující ovoce, vinné nápoje, alkoholické nápoje, zejména likéry, destiláty, lihoviny, vína včetně šumivých, perlivých a sektů, aperitivy, vína a likéry pro trávení; (34) tabák, potřeby pro kuřáky, zejména krabicový tabák, doutníkové a cigaretové náustky, pouzdra na doutníky a cigarety, popelníky, všechny uvedené výrobky vyrobené ne z drahých kovů nebo jejich slitin, nebo jimi pokovených, stojany na dýmky, čističe dýmek, doutníkové odřezávače, dýmky, zapalovače, cigaretové kapesní strojeky na plnění cigaret, cigaretové papírky, cigaretové filtry, zápalky.
(511) 32, 33, 34
(210) O-488286

(111) **327425**
(220) 26.01.2012
(151) 19.09.2012
(540)

FINECAT

(730) **RAPA-DOG s.r.o.**, Židovská 68, Jičín, 50601, CZ
(510) (31) krmivo pro zvířata; (44) péče o hygienu zvířat.

(511) 31, 44
(210) O-492105

(111) **328596**
(220) 16.12.2011
(151) 28.11.2012
(540)



(730) **STUD, z.s.**, Cejl 537/89, Brno, Zábřovice, 60200, CZ
(510) (35) propagační činnost, reklama, organizování výstav (komerčních nebo reklamních); (41) filmové projekce, vydavatelská činnost, konference (organizování a vedení -), organizace a pořádání koncertů, organizování kulturních nebo vzdělávacích výstav, plánování a organizování večírků, školení (pořádání a řízení-), zábava (služby-), živé vystoupení (organizování -).
(511) 35, 41
(210) O-491192

(111) **328667**
(220) 16.11.2011
(151) 05.12.2012
(540)



(591) Barevná
(730) **New You s.r.o.**, Osadní 1474/2, Praha 7, Holešovice, 17000, CZ
(510) (3) parfumerie, vlasová kosmetika, šampóny, vlasové vody, výrobky vlasové péče, gely, laky, tužidla, vosky, lesky, kosmetické výrobky; (16) fotografie, kalendáře, plakáty; (35) propagační činnost, reklama, zprostředkování prodeje výrobků uvedených ve třídách 3 a 16, zprostředkování prodeje oděvů a jejich doplňků; (41) výchova, vzdělávání, zábava, sportovní a kulturní aktivity, organizování soutěží, pořádání kurzů a seminářů; (44) péče o krásu a hygienu osob, kadeřnické salóny krásy, prodloužení vlasů, manikúra, pedikúra, masáže, kosmetické služby, styling, svatební servis ve smyslu zprostředkování kadeřnických, kosmetických a stylistických služeb, tetování, služby solární.
(511) 3, 16, 35, 41, 44
(210) O-490397

(111) **328739**
(220) 30.05.2012
(151) 05.12.2012
(540)

ALLAMAT

(730) **Vysílačky - SPACE s.r.o.**, Oradourská 74, Lidice, 27554, CZ
(740) Macek and Partners, Mgr. Jiří Macek, Sázkavská 751/16, Praha 2, Vinohrady, 12000
(510) (9) radioamatérské potřeby jako občanské, radioamatérské a profesionální stanice včetně příslušenství, antény pro vysílací techniku, spotřební elektronika v jiné třídě nezařazená, výpočetní technika, historická radiotechnika, měřicí a testovací přístroje; (35) zprostředkování obchodní činnosti v oblasti výrobků ve třídě 9; (37) servis elektronických a elektrických přístrojů.

(511) 9, 35, 37
(210) O-495556

(111) **329091**
(220) 31.08.2011
(151) 09.01.2013
(540)

NTV

(730) **SIGMA OZ spol. s r.o.**, Jana Sigmunda 313, Lutín, 78349, CZ
(740) Mgr. Zuzana Šimonovská LL.M., advokátka, Jaselská 311/25, Praha 6, 16000

(510) (7) čerpadla (části strojů, motorů a hnacích strojů) a jejich díly, čerpadla hydrodynamická jako odstředivá, axiální a vířivá, čerpací zařízení a armatury spadající do této třídy, čerpací stanice spadající do této třídy, příslušenství, instalační zařízení a součásti čerpacích zařízení spadající do této třídy; (9) regulační spínací zařízení, elektrické přístroje pro řízení a hlídání běhu čerpadel a čerpacích agregátů, spínací skříně, ochranné spínače, indikátory chodu motoru, registrační přístroje k dálkovému značení stavu vodní hladiny a přítokového množství, signalizační a poplachová zařízení akustická, optická a kombinovaná; (11) vodárny včetně vodáren domácích, čerpací stanice spadající do této třídy, zavlažovací zařízení, vodovodní zařízení, příslušenství, instalační zařízení a součásti čerpacích zařízení spadající do této třídy.

(511) 7, 9, 11
(210) O-488379

(111) **329318**
(220) 30.06.2011
(151) 23.01.2013
(540)

STRONG

(730) **VALOSUN a.s.**, Na hřebenech II 1718/8, Praha 4, Nusle, 14000, CZ
(740) Baker & McKenzie s.r.o., advokátní kancelář, JUDr. Jiří Čermák, advokát, Klimentská 1216/46, Praha 1, 11002

(510) (5) přípravky a prostředky léčebné a profylaktické kosmetiky pro ošetřování pokožky vlasů, zejména ve formě tablet, dražé, kapslí, mastí, krémů, gelů, olejů, pěn, tekutých suspenzí, emulzí nebo koloidních roztoků, vodiček, zásypů a práškových směsí, roztoků, medicínálních čajových směsí, vitamínových přípravků, farmaceutické výrobky mimo veterinárních, potraviny pro zvláštní výživu pro lékařské účely, léčiva, doplňky výživy, bylinné doplňky, dietní doplňky, doplňky stravy, vše pro léčebné účely, vitamínové doplňky, minerální doplňky, vitamínové a minerální doplňky, hygienické výrobky pro léčebné účely, potraviny pro kojence a batolata, diabetické přípravky pro léčebné účely, dietní potraviny upravené pro lékařské účely, doplňky výživové pro lékařské účely, vše v rámci této třídy; (29) potravinové doplňky a doplňky stravy v rámci této třídy, doplňky výživové ne pro lékařské účely, bylinné doplňky stravy, dietní doplňky, dietní doplňky stravy, potravinové doplňky obsahující enzymy, doplňky výživy, vše v rámci této třídy; (30) potravinové doplňky a doplňky stravy, výživové doplňky a potraviny pro zvláštní výživu obsahující látky rostlinného původu, dietní doplňky, dietní doplňky stravy, potravinové doplňky obsahující enzymy, doplňky výživy, vše náležející do této třídy.

(511) 5, 29, 30
(210) O-486926

(111) **329385**
(220) 05.06.2012
(151) 23.01.2013
(540)

RCMS NAVSYS

(730) **ELVAC SOLUTIONS s.r.o.**, Hasičská 930/53, Ostrava - Hrabůvka, 70030, CZ
(510) (9) software pro monitorování a ovládání radionavigačních zařízení; (42) vývoj software pro monitorování a ovládání radionavigačních zařízení.
(511) 9, 42
(210) O-495721

(111) **329386**
(220) 05.06.2012
(151) 23.01.2013
(540)

RCMS RCOM

(730) **ELVAC SOLUTIONS s.r.o.**, Hasičská 930/53, Ostrava - Hrabůvka, 70030, CZ
(510) (9) software pro monitorování a ovládání VHF zařízení; (42) vývoj software pro monitorování a ovládání VHF zařízení.
(511) 9, 42
(210) O-495722

(111) **329800**
(220) 31.08.2011
(151) 20.02.2013
(540)

CU

(730) **SIGMA OZ spol. s r.o.**, Jana Sigmunda 313, Lutín, 78349, CZ
(740) Mgr. Zuzana Šimonovská LL.M., advokátka, Jaselská 311/25, Praha 6, 16000

(510) (7) čerpadla (části strojů, motorů a hnacích strojů) a jejich díly, čerpadla hydrodynamická jako odstředivá, axiální a vířivá, čerpací zařízení a armatury spadající do této třídy, čerpací stanice spadající do této třídy, příslušenství, instalační zařízení a součásti čerpacích zařízení spadající do této třídy; (9) regulační spínací zařízení, elektrické přístroje pro řízení a hlídání běhu čerpadel a čerpacích agregátů, spínací skříně, ochranné spínače, indikátory chodu motoru, registrační přístroje k dálkovému značení stavu vodní hladiny a přítokového množství, signalizační a poplachová zařízení akustická, optická a kombinovaná; (11) vodárny, čerpací stanice spadající do této třídy, zavlažovací zařízení, vodovodní zařízení, příslušenství, instalační zařízení a součásti čerpacích zařízení spadající do této třídy.

(511) 7, 9, 11
(210) O-488372

(111) **330049**
(220) 25.05.2012
(151) 06.03.2013
(540)

METGAS

(591) Barevná
(730) **MET GAS s.r.o.**, Na Máchovně 1610, Beroun, Beroun-Město, 26601, CZ
(740) Macek and Partners, Mgr. Jiří Macek, Sázkavská 751/16, Praha 2, Vinohrady, 12000

(510) (7) zařízení a stroje pro výrobu elektřiny, zdrojová soustrojí spadající do této třídy, elektrické generátory, generátory proudu, generátory střídavého proudu, generátorová soustrojí pro nouzové provozy spadající do této třídy, motory s výjimkou motorů pro vozidla, ovládací zařízení a mechanismy pro stroje, motory a hnací stroje, spadající do této třídy, čerpadla (stroje), výměníky tepla (části strojů), čerpadla pro energetická zařízení, kogenerační agregáty pro kombinovanou výrobu elektrické energie a tepla spadající do této třídy; (9) přístroje a nástroje pro rozvod, přenos a akumulaci elektřiny, ovládací zařízení a mechanismy pro stroje, motory a hnací stroje, spadající do této třídy; (11) zařízení, stroje, přístroje a nástroje pro výrobu, rozvod, přenos a akumulaci tepla, stroje a přístroje na chlazení

vzduchu, stroje a přístroje pro chlazení, vše včetně příslušenství, stroje a přístroje pro výrobu páry, vše včetně příslušenství, kogenerační agregáty pro kombinovanou výrobu elektrické energie, tepla a chladu spadající do této třídy; (37) servis, opravy a údržba všech výrobků uvedených výše ve třídách 7, 11.

(511) 7, 9, 11, 37
(210) O-495468

(111) **330322**
(220) 24.05.2012
(511) 20.03.2013
(540)

DAILYFX.CZ

(730) **Táta & syn s.r.o.**, Vyšehradská 1349/2, Praha 2, Nové Město, 12800, CZ
(510) (36) burzovní zpravodajství; (41) školení v oblasti obchodování.
(511) 36, 41
(210) O-495426

(111) **331837**
(220) 22.06.2011
(511) 12.06.2013
(540)

LÖTZ

(730) **Jiří Heberlein ZÁMEČNICTVÍ**, Dlouhoveská 195, Sušice, 34201, CZ
(740) Ing. Vladimír Čmejla, patentový zástupce, Pavlická 160/1, Praha 5, Sobín, 15521
(510) (11) skleněné osvětlení a osvětlovací tělesa a desky, skleněné sprchové kouty a umyvadla, skleněné radiátory; (21) zboží skleněné spadající do této třídy, skleněné zboží duté spadající do této třídy, skleněné umělecko - průmyslové zboží, užitkové sklo, křišťálové a barevné sklo, lisované sklo, foukané sklo, sklo hladké, sklo zušlechťované, sklo ryté, broušené, malované, zlatené, leptané, hutně zdobené a sklo zdobené jakýmkoliv dekoračními technikami, skleněné stolní soubory skla (zahrnující skleněné vázy, mísy, misky, džbány, lahve, karafy, žardiniéry, skleněné figurky, talíře, případně na nožce či se zátkou, víčkem nebo poklopem, svícny, zvonky, těžítka, nádoby k vaření a pro domácí účely, k nabírání vody, nádoby přenosné) a nápojové soubory skla (zahrnující skleněné poháry a číše, kalíškovinu a sklenice), výrobky užitkového, umělecko - průmyslového skla a dekorativního skla a jiné skleněné výrobky a jejich části spadající do této třídy; (29) uzeniny a masa všeho druhu, sýry; (30) pekárenské výrobky, chléb, pečivo, preclíky, koláče; (32) minerální vody, stolní vody, limonády, výrobky z minerálních vod, šumivé nápoje a jiné nápoje nealkoholické, nápoje a šťávy ovocné, sirupy a jiné přípravky ke zhotovování nápojů, piva, džusy, nektary, vody perlivé a neperlivé včetně vod ochucených, pramenité stolní vody perlivé a neperlivé včetně vod ochucených; (33) vína, lihoviny, likéry, sekty, míchané nápoje s alkoholem; (35) reklamní, propagační a inzertní činnost, pořádání komerčních výstav a jiných přehlídek zboží a služeb komerčního charakteru, rozšiřování informačních a reklamních materiálů, propagace služeb, zprostředkovatelská činnost v oblasti obchodu s výrobky ve tř. 11, 21, 29, 30, 32, 33 a 34; (36) realitní činnost, zprostředkovatelská činnost při obchodování s nemovitostmi, koupě, prodej, pronájem, činnost realitní kanceláře, konzultační činnost v oboru nemovitostí, investiční činnost ve stavebnictví, pronájem nemovitostí, správa nemovitostí, poskytování a shromažďování informací v oblasti nemovitostí, směnárenské služby, finanční služby spojené s cestovními šeky a cizími měnami, služby spojené s placením šeky, s převodem peněz, finanční služby; (37) údržba a opravy nemovitostí; (43) služby zajišťující stravování a nápoje, dočasné ubytování, rezervace a zprostředkování dočasného ubytování a stravování, hotelové, restaurační a barové služby, poskytování občerstvení, hostinská činnost, pronájem apartmánů, sálů, salónek a jiných nebytových prostor obsažených v této třídě, poradenství v oboru provozování hotelů a gastronomických provozů.
(511) 11, 21, 29, 30, 32, 33, 35, 36, 37, 43
(210) O-486704

(111) **331840**
(220) 23.11.2011
(511) 12.06.2013
(540)

Věda nás baví

(730) **Omnivēda Group s.r.o.**, Velkopřevorské náměstí 629/7, Praha 1, Malá Strana, 11800, CZ
(740) Mgr. Karolína Peake, advokát, Velkopřevorské náměstí 629/7, Praha 1, 11800
(510) (35) prezentace výrobků v komunikačních médiích pro účely maloobchodu, marketingové studie; (41) dětské jesle a školky, informace o vzdělání a výchově, prázdninové tábory (služby - zábava), školení, vyučování; (43) prázdninové tábory (ubytovací služby).
(511) 35, 41, 43
(210) O-490529

(111) **335119**
(220) 29.03.2012
(511) 11.12.2013
(540)



Bohemia Olej

(730) **Bohemia Olej s.r.o.**, Plzeňská 346/301, Praha 5 - Stodůlky, 15500, CZ
(740) Ing. Michal Jupa, patentový zástupce, Na Baních 1385, Praha 5 - Zbraslav, 15600
(510) (29) potravinářské výrobky zařazené do této třídy, jako maso, drůbež a výrobky z nich, konzervovaná, sušená a vařená zelenina a ovoce, jedlé oleje a tuky, konzervované potraviny; (30) potravinářské výrobky rostlinného původu zařazené do této třídy, jako pekárenské a cukrářské výrobky, výrobky z obilovin a z olejnin v této třídě obsažené, prášky do pečiva, chléb, pečivo, těstoviny, výrobky racionální výživy v této třídě obsažené; (31) výrobky zemědělské zařazené do této třídy, zejména olejnin, jejich zpracování a úprava, kromě ořechů a jejich směsí; (35) zprostředkovatelská činnost v oblasti obchodu, maloobchod- velkoobchod, export-import, prodej pro třetí osoby, internetový obchod, vše s výše uvedenými výrobky, marketing, reklama, propagace, inzerce všemi druhy médií; (39) distribuce a doručování zboží, zejména potravinářského, produktů rychlého občerstvení, služby donášení a rozvozu uvedeného zboží, jídel a nápojů na objednávku, doprava, skladování a balení; (43) poskytování stravovacích služeb v restauracích, veřejných jídelnách, kavárnách, v zařízeních rychlého občerstvení, bufetech, v prodejních automatech, poskytování cateringových služeb, ubytovací služby, zprostředkovatelská činnost v uvedených oblastech; (44) zemědělské a zahradnické služby zařazené do této třídy, zejména pěstování rostlin, zpracování a úprava zemědělských výrobků, zejména olejnin, vše v rámci této třídy.
(511) 29, 30, 31, 35, 39, 43, 44
(210) O-493977

(111) **336108**
(220) 22.04.2012
(511) 29.01.2014
(540)

probouzejte se šťastní

(730) **Sleep Centrum s.r.o.**, Kolovečská 1938/2, Praha 5, Stodůlky, 15500, CZ
(740) Loskotová & partneři, patentová a známková kancelář, Ing. Gabriela Loskotová, K Závětinám 727, Praha 5, 15500
(510) (6) kovové náhradní díly a doplňky k nábytku a postelovým roštům spadající do této třídy; (20) matrace pružinové, taštičkové, latexové, matrace z PUR pěny, studené pěny, BIO pěny a líné pěny, krycí matrace, postelové rošty pevné, polohovací, motorové, výklopné, segmentové a laťkové, masážní sety k roštům spadající do této třídy, doplňky a náhradní díly k postelovým roštům spadající do této třídy, posteje masivní, lamino, z dýhy, čalouněné a kožené, jednolůžka, pelesti, doplňky a náhradní díly k postelím spadající do této třídy, lůžkoviny (kromě ložního prádla),

přikrývky, podušky, polštáře, podhlavníky, polštáře anatomické, univerzální a polyesterové, polštáře pro spaní na boku, pro spaní na zádech, pro spaní na břiše nebo pod nohy, cestovní polštáře, bederní podložky, nábytek, ohrádky pro děti, kolébky, lehátka, náhradní díly a doplňky k nábytku spadající do této třídy, dekorační předměty a krabice ze dřeva nebo z umělých hmot, závěsy bambusové nebo koráلكové ozdobné, zrcadla, vše v rámci této třídy; (24) lůžkoviny (ložní prádlo), povlečení (ložní prádlo), povlaky na polštáře, podložky a přehozy na postele, potahy a povlaky na postele a na nábytek, prostěradla, pokrývky a přikrývky spadající do této třídy, matracovina, chrániče na matrace, autopřehozy, spací pytle, záclony, závěsy textilní nebo plastové, vše v rámci této třídy.

(511) 6, 20, 24
(210) O-494625

(111) **338088**
(220) 11.11.2011
(151) 21.05.2014
(540)



(591) Barevná
(730) **Sleep Centrum s.r.o.**, Kolovečská 1938/2, Praha 5, Stodůlky, 15500, CZ
(740) Loskotová & partneři, patentová a známková kancelář, Ing. Jarmila Loskotová, K Závětinám 727, Praha 5, 15500
(510) (6) kovové náhradní díly a doplňky k nábytku a postelovým roštům spadající do této třídy; (20) matrace pružinové, taštičkové, latexové, matrace z PUR pěny, studené pěny, BIO pěny a líné pěny, krycí matrace, postelové rošty pevné, polohovací, motorové, výklopné, segmentové a laťkové, masážní sety k roštům spadající do této třídy, doplňky a náhradní díly k postelovým roštům spadající do této třídy, postele masivní, lamino, z dýhy, čalouněné a kožené, jednolůžka, pelesti, doplňky a náhradní díly k postelím spadající do této třídy, lůžkoviny (kromě ložního prádla), přikrývky, podušky, polštáře, podhlavníky, polštáře anatomické, univerzální a polyesterové, polštáře pro spaní na boku, pro spaní na zádech,

pro spaní na břiše nebo pod nohy, cestovní polštáře, bederní podložky, nábytek, ohrádky pro děti, kolébky, lehátka, náhradní díly a doplňky k nábytku spadající do této třídy, dekorační předměty a krabice ze dřeva nebo z umělých hmot, závěsy bambusové nebo koráلكové ozdobné, zrcadla, vše v rámci této třídy; (24) lůžkoviny (ložní prádlo), povlečení (ložní prádlo), povlaky na polštáře, podložky a přehozy na postele, potahy a povlaky na postele a na nábytek, prostěradla, pokrývky a přikrývky spadající do této třídy, matracovina, chrániče na matrace, autopřehozy, spací pytle, záclony, závěsy textilní nebo plastové, vše v rámci této třídy.

(511) 6, 20, 24
(210) O-490276

(111) **339630**
(220) 11.11.2011
(151) 06.08.2014
(540)

Sleep Centrum

(730) **Sleep Centrum s.r.o.**, Kolovečská 1938/2, Praha 5, Stodůlky, 15500, CZ
(740) Loskotová & partneři, patentová a známková kancelář, Ing. Jarmila Loskotová, K Závětinám 727, Praha 5, 15500
(510) (6) kovové náhradní díly a doplňky k nábytku a postelovým roštům spadající do této třídy; (20) matrace pružinové, taštičkové, latexové, matrace z PUR pěny, studené pěny, BIO pěny a líné pěny, krycí matrace, postelové rošty pevné, polohovací, motorové, výklopné, segmentové a laťkové, masážní sety k roštům spadající do této třídy, doplňky a náhradní díly k postelovým roštům spadající do této třídy, postele masivní, lamino, z dýhy, čalouněné a kožené, jednolůžka, pelesti, doplňky a náhradní díly k postelím spadající do této třídy, lůžkoviny (kromě ložního prádla), přikrývky, podušky, polštáře, podhlavníky, polštáře anatomické, univerzální a polyesterové, polštáře pro spaní na boku, pro spaní na zádech, pro spaní na břiše nebo pod nohy, cestovní polštáře, bederní podložky, nábytek, ohrádky pro děti, kolébky, lehátka, náhradní díly a doplňky k nábytku spadající do této třídy, dekorační předměty a krabice ze dřeva nebo z umělých hmot, závěsy bambusové nebo koráلكové ozdobné, zrcadla, vše v rámci této třídy; (24) lůžkoviny (ložní prádlo), povlečení (ložní prádlo), povlaky na polštáře, podložky a přehozy na postele, potahy a povlaky na postele a na nábytek, prostěradla, pokrývky a přikrývky spadající do této třídy, matracovina, chrániče na matrace, autopřehozy, spací pytle, záclony, závěsy textilní nebo plastové, vše v rámci této třídy.

(511) 6, 20, 24
(210) O-490275

Zániky ochranných známek uplynutím doby platnosti

Kapitola obsahuje údaje o ochranných známkách, které zanikly uplynutím doby platnosti podle ustanovení § 29 odst. 1 zákona č. 441/2003 Sb.

Číslo zápisu (111)	Číslo přihlášky (210)	Datum zániku (141)
95990	22141	24.10.2020
154517	23151	26.10.2020
160161	44772	29.10.2020
160200	44769	29.10.2020
168903	59050	23.10.2020
169026	59238	02.11.2020
169279	59201	01.11.2020
169321	59098	26.10.2020
169508	59139	29.10.2020
169535	59086	25.10.2020
169559	59237	02.11.2020
169563	59186	30.10.2020
169842	59220	01.11.2020
170137	59045	23.10.2020
170199	59097	26.10.2020
170210	59171	30.10.2020
170212	59170	30.10.2020
170213	59169	30.10.2020
170243	59090	23.10.2020
170783	59161	30.10.2020
182185	59044	23.10.2020
184139	59072	24.10.2020
233490	160589	01.11.2020
233930	160284	23.10.2020
233931	160349	24.10.2020
233932	160646	02.11.2020
233933	160648	02.11.2020
233934	160649	02.11.2020
234579	160629	02.11.2020
236348	160414	25.10.2020
236350	160450	26.10.2020
236351	160451	26.10.2020
236352	160452	26.10.2020
236355	160455	26.10.2020
236357	160457	26.10.2020
236358	160458	26.10.2020
236361	160461	26.10.2020
236362	160474	27.10.2020
236365	160595	01.11.2020
236367	160621	01.11.2020
236368	160622	01.11.2020
237042	160399	25.10.2020
237045	160559	31.10.2020
237885	160345	24.10.2020
237888	160378	24.10.2020
237889	160379	24.10.2020
237890	160380	24.10.2020
237891	160381	24.10.2020
237899	160431	25.10.2020

Číslo zápisu (111)	Číslo přihlášky (210)	Datum zániku (141)
237900	160434	26.10.2020
237902	160448	26.10.2020
237903	160462	26.10.2020
237908	160508	30.10.2020
237915	160565	31.10.2020
237918	160610	01.11.2020
238579	160322	23.10.2020
238580	160326	23.10.2020
238581	160327	23.10.2020
238584	160354	24.10.2020
238595	160407	25.10.2020
238600	160463	26.10.2020
238601	160465	26.10.2020
238606	160495	27.10.2020
238608	160526	30.10.2020
238614	160592	01.11.2020
238615	160596	01.11.2020
238616	160597	01.11.2020
238617	160602	01.11.2020
239377	160285	23.10.2020
239387	160351	24.10.2020
239388	160363	24.10.2020
239389	160364	24.10.2020
239391	160440	26.10.2020
239392	160441	26.10.2020
239396	160484	27.10.2020
239401	160532	30.10.2020
239402	160550	31.10.2020
240161	160323	23.10.2020
240162	160330	23.10.2020
240167	160433	26.10.2020
240168	160449	26.10.2020
240177	160517	30.10.2020
240178	160518	30.10.2020
240188	160666	02.11.2020
240189	160667	02.11.2020
240977	160438	26.10.2020
241958	160391	24.10.2020
242941	160496	27.10.2020
242947	160626	02.11.2020
242948	160627	02.11.2020
244097	160417	25.10.2020
244722	160664	02.11.2020
245436	160289	23.10.2020
245437	160318	23.10.2020
245438	160338	23.10.2020
246302	160489	27.10.2020
246303	160506	30.10.2020
249941	160505	30.10.2020

Číslo zápisu (111)	Číslo přihlášky (210)	Datum zániku (141)
249943	160588	01.11.2020
257087	160464	26.10.2020
259589	160510	30.10.2020
316908	480559	27.10.2020
317320	480578	27.10.2020
317531	480494	26.10.2020
317532	480495	26.10.2020
317533	480532	26.10.2020
317537	480619	01.11.2020
317538	480660	01.11.2020
317539	480661	01.11.2020
317757	480564	27.10.2020
317759	480566	27.10.2020
317760	480567	27.10.2020
317761	480568	27.10.2020
317764	480625	01.11.2020
317881	480498	26.10.2020
317883	480512	26.10.2020
317884	480572	27.10.2020
317885	480573	27.10.2020
317886	480574	27.10.2020
317887	480590	29.10.2020
317888	480628	01.11.2020
317889	480645	01.11.2020
317890	480652	01.11.2020
317891	480656	01.11.2020
317892	480657	01.11.2020
317997	480545	27.10.2020
317998	480547	27.10.2020
318002	480611	29.10.2020
318003	480646	01.11.2020
318004	480659	01.11.2020
318102	480523	26.10.2020
318103	480524	26.10.2020
318104	480526	26.10.2020
318105	480527	26.10.2020
318106	480556	27.10.2020
318107	480588	28.10.2020
318109	480623	01.11.2020
318187	480504	26.10.2020
318198	480672	02.11.2020
318307	480558	27.10.2020
318310	480624	01.11.2020
318311	480641	01.11.2020
318312	480643	01.11.2020
318589	480546	27.10.2020
318590	480560	27.10.2020
318762	480658	01.11.2020
318763	480662	01.11.2020

Číslo zápisu (111)	Číslo přihlášky (210)	Datum zániku (141)
318764	480674	02.11.2020
318882	480613	29.10.2020
318883	480682	02.11.2020
318884	480683	02.11.2020
318885	480694	02.11.2020
318886	480698	02.11.2020
318887	480720	02.11.2020
319003	480515	26.10.2020
319007	480548	27.10.2020
319008	480549	27.10.2020
319009	480651	01.11.2020
319144	480596	29.10.2020
319145	480604	29.10.2020
319288	480531	26.10.2020

Číslo zápisu (111)	Číslo přihlášky (210)	Datum zániku (141)
319289	480534	26.10.2020
319292	480581	27.10.2020
319295	480600	29.10.2020
319296	480609	29.10.2020
319298	480667	02.11.2020
319426	480635	01.11.2020
319427	480636	01.11.2020
319428	480638	01.11.2020
319429	480639	01.11.2020
319430	480640	01.11.2020
319432	480686	02.11.2020
319615	480627	01.11.2020
320111	480666	02.11.2020
320428	480510	26.10.2020

Číslo zápisu (111)	Číslo přihlášky (210)	Datum zániku (141)
320540	480506	26.10.2020
320541	480622	01.11.2020
320958	480552	27.10.2020
321738	480614	29.10.2020
322634	480496	26.10.2020
322635	480575	27.10.2020
322636	480576	27.10.2020
322637	480642	01.11.2020
324223	480562	27.10.2020
324224	480595	29.10.2020
325311	480586	27.10.2020
325974	480637	01.11.2020
328657	480521	26.10.2020
329458	480550	27.10.2020

Vzdání se práv k ochranné známce

Vlastník ochranné známky se může podle ustanovení § 30 zákona č. 441/2003 Sb. u Úřadu písemným prohlášením vzdát práv k ochranné známce v rozsahu všech výrobků nebo služeb, pro které byla zapsána, nebo některých z nich. Účinky tohoto prohlášení nastávají dnem doručení prohlášení vlastníka ochranné známky Úřadu a nelze je vzít zpět. V této kapitole je tedy uvedeno datum účinnosti vzdání se práv k ochranné známce. Pokud se vlastník vzdal práv k ochranné známce jen v rozsahu některých výrobků a služeb, je pod příslušným INID kódem zveřejněn rovněž zbývající seznam výrobků a služeb, pro které ochranná známka zůstává zapsána. Tato kapitola dále zahrnuje údaje o ochranných známkách, u kterých vlastník písemným prohlášením omezil rozsah ochrany ve vztahu k prvku ochranné známky.

(111) 353474
(540)



(210) O-527803
(580) s účinností ode dne 26.05.2021/vzdání se práv k ochranné známce

Změny vlastníků ochranných známek

Kapitola obsahuje údaje o ochranných známkách, které byly převedeny nebo přešly ve smyslu ustanovení § 15 odst. 1, 2 a § 16 zákona č. 441/2003 Sb. na jiného vlastníka v rozsahu všech zapsaných výrobků nebo služeb.

Číslo zápisu (111)	Dřívější vlastník (770)	Nynější vlastník (730)	S účinností od (580)
158119	Lotte Co., Ltd., 20-1, 3-chome, Nishi-Shinjuku, Shinjuku-ku, Tokyo, JP	LOTTE HOLDINGS CO., LTD, 20-1, Nishi-Shinjuku 3-chome, Shinjuku-ku, Tokyo, JP	14.06.2021
189556	Premier Brands IP LLC, 1411 Broadway, New York 10018, NY, US	WH BUYER, LLC, 230 Park Avenue, New York 10169, NY, US	14.06.2021
220265	REWE-Beteiligungs-Holding International GmbH, Domstrasse 20, 50668 Cologne, DE	Penny Market s.r.o., Počernická 257, Radonice, 25073, CZ	14.06.2021
223896	REWE-Beteiligungs-Holding International GmbH, Domstrasse 20, 50668 Cologne, DE	Penny Market s.r.o., Počernická 257, Radonice, 25073, CZ	14.06.2021
229863	REWE-Beteiligungs-Holding International GmbH, Domstrasse 20, 50668 Cologne, DE	Penny Market s.r.o., Počernická 257, Radonice, 25073, CZ	14.06.2021
254038	REWE-Beteiligungs-Holding International GmbH, Domstrasse 20, 50668 Cologne, DE	Penny Market s.r.o., Počernická 257, Radonice, 25073, CZ	14.06.2021
258352	REWE-Beteiligungs-Holding International GmbH, Domstrasse 20, 50668 Cologne, DE	Penny Market s.r.o., Počernická 257, Radonice, 25073, CZ	14.06.2021
264048	REWE-Beteiligungs-Holding International GmbH, Domstrasse 20, 50668 Cologne, DE	Penny Market s.r.o., Počernická 257, Radonice, 25073, CZ	14.06.2021
269575	REWE-Beteiligungs-Holding International GmbH, Domstrasse 20, 50668 Cologne, DE	Penny Market s.r.o., Počernická 257, Radonice, 25073, CZ	14.06.2021
271508	REWE-Beteiligungs-Holding International GmbH, Domstrasse 20, 50668 Cologne, DE	Penny Market s.r.o., Počernická 257, Radonice, 25073, CZ	14.06.2021
273531	REWE-Beteiligungs-Holding International GmbH, Domstrasse 20, 50668 Cologne, DE	Penny Market s.r.o., Počernická 257, Radonice, 25073, CZ	14.06.2021
278723	L.S. INVESTMENTS LIMITED, Spyrou Kyprianou 20, CHAPO CENTRAL, 1075, Nicosia, CY	Alza.cz a.s., Jankovcova 1522/53, Praha 7, Holešovice, 17000, CZ	15.06.2021
278724	L.S. INVESTMENTS LIMITED, Spyrou Kyprianou 20, CHAPO CENTRAL, 1075, Nicosia, CY	Alza.cz a.s., Jankovcova 1522/53, Praha 7, Holešovice, 17000, CZ	15.06.2021
285634	REWE-Beteiligungs-Holding International GmbH, Domstrasse 20, 50668 Cologne, DE	Penny Market s.r.o., Počernická 257, Radonice, 25073, CZ	14.06.2021
288272	L.S. INVESTMENTS LIMITED, Spyrou Kyprianou 20, CHAPO CENTRAL, 1075, Nicosia, CY	Alza.cz a.s., Jankovcova 1522/53, Praha 7, Holešovice, 17000, CZ	15.06.2021
292696	REWE-Beteiligungs-Holding International GmbH, Domstrasse 20, 50668 Cologne, DE	Penny Market s.r.o., Počernická 257, Radonice, 25073, CZ	14.06.2021
294753	REWE-Beteiligungs-Holding International GmbH, Domstrasse 20, 50668 Cologne, DE	Penny Market s.r.o., Počernická 257, Radonice, 25073, CZ	14.06.2021
305687	REWE-Beteiligungs-Holding International GmbH, Domstrasse 20, 50668 Cologne, DE	Penny Market s.r.o., Počernická 257, Radonice, 25073, CZ	14.06.2021
318662	REWE-Beteiligungs-Holding International GmbH, Domstrasse 20, 50668 Cologne, DE	Penny Market s.r.o., Počernická 257, Radonice, 25073, CZ	14.06.2021
320889	REWE-Beteiligungs-Holding International GmbH, Domstrasse 20, 50668 Cologne, DE	Penny Market s.r.o., Počernická 257, Radonice, 25073, CZ	14.06.2021
326077	Peterková Eva Mgr., Poňava 485/25, Lelekovice, 66431, CZ	Rubek David, Žižkova 346, Kladno, Švermov, 27309, CZ	15.06.2021
327134	L.S. INVESTMENTS LIMITED, Spyrou Kyprianou 20, CHAPO CENTRAL, 1075, Nicosia, CY	Alza.cz a.s., Jankovcova 1522/53, Praha 7, Holešovice, 17000, CZ	15.06.2021
345561	CZ GOLF a.s., Opletalova 1284/37, Praha 1 - Nové Město, 11000, CZ	TeeTime SE, Štětškova 1638/18, Praha 4, Nusle, 14000, CZ	14.06.2021
351600	REWE-Beteiligungs-Holding International GmbH, Domstrasse 20, 50668 Cologne, DE	Penny Market s.r.o., Počernická 257, Radonice, 25073, CZ	14.06.2021
354097	Bloomissimo, s.r.o., Slavojova 579/9, Praha 2 Nusle, 12800, CZ	Infinity Commerce s.r.o., Kaprova 42/14, Praha 1, Staré Město, 11000, CZ	15.06.2021
356605	Value 4industry s.r.o., 28.října 1824/70, Plzeň, 30100, CZ	Value 4consulting s.r.o., Majerova 2193/26, Plzeň, Jižní Předměstí, 30100, CZ	14.06.2021
364120	Müller René, Jedlová 1909/31, Ostrava, 70800, CZ	Herman Jakub, Požárníká 69/2, Hlučín, Bobrovníky, 74801, CZ	14.06.2021
366000	XANTIS PHARMA LIMITED, 1 st Floor, Eurosure Tower, 5 Limassol Avenue, 2112 Nicosia, CY	Dr. Müller Pharma s.r.o., U Mostku 182, Hradec Králové, Pouchov, 50341, CZ	15.06.2021

Číslo zápisu (111)	Dřívější vlastník (770)	Nynější vlastník (730)	S účinností od (580)
367394	REWE-Beteiligungs-Holding International GmbH, Domstr. 20, 50668 Köln, DE	Penny Market s.r.o., Počernická 257, Radonice, 25073, CZ	14.06.2021
367395	REWE-Beteiligungs-Holding International GmbH, Domstr. 20, 50668 Köln, DE	Penny Market s.r.o., Počernická 257, Radonice, 25073, CZ	14.06.2021
367396	REWE-Beteiligungs-Holding International GmbH, Domstr. 20, 50668 Köln, DE	Penny Market s.r.o., Počernická 257, Radonice, 25073, CZ	14.06.2021
367397	REWE-Beteiligungs-Holding International GmbH, Domstr. 20, 50668 Köln, DE	Penny Market s.r.o., Počernická 257, Radonice, 25073, CZ	14.06.2021
367398	REWE-Beteiligungs-Holding International GmbH, Domstr. 20, 50668 Köln, DE	Penny Market s.r.o., Počernická 257, Radonice, 25073, CZ	14.06.2021
367399	REWE-Beteiligungs-Holding International GmbH, Domstr. 20, 50668 Köln, DE	Penny Market s.r.o., Počernická 257, Radonice, 25073, CZ	14.06.2021
372060	CZECH NEWS CENTER a.s., Komunardů 1584/42, Praha 7, Holešovice, 17000, CZ	CMI News s.r.o., Sokolovská 979/209, Praha 9, Vysočany, 19000, CZ	14.06.2021
381202	Škrdla Michal Ing., Záhumní 843/6, Břeclav, Poštorná, 69141, CZ Strýček Tomáš Ing., Chalůpky 85, Moravský Žižkov, 69101, CZ	Škrdla Michal Ing., Záhumní 843/6, Břeclav, Poštorná, 69141, CZ	15.06.2021
382450	Pospíšil Křížková Pavla, č. ev. 29, Okrouhlo, 25401, CZ	FITNESS FOR JOY s.r.o., Kaprova 42/14, Praha 1, Staré Město, 11000, CZ	09.06.2021

Změny v údajích o vlastnících ochranných známek

Kapitola obsahuje ochranné známky, u kterých byla v rejstříku ochranných známek vyznačena změna v údajích o vlastnících ve smyslu ustanovení § 27 odst. 2 a 7 zákona č. 441/2003 Sb.

Číslo zápisu (111)	Vlastník (730)	S účinností od (580)
168022	SEGA CORPORATION, Sumitomo Fudosan Osaki Garden Tower, 1-1-1 Nishi-Shinagawa, Shinagawa-ku, Tokyo, JP	14.06.2021
170150	Ferrero oHG mbH, MICHELE-FERRERO-STRAßE 1, D-35260 STADTALLENDORF, DE	15.06.2021
174286	Savencia Fromage & Dairy Czech Republic, a.s., Vyskočilova 1481/4, Praha 4, Michle, 14000, CZ	11.06.2021
215586	SEGA CORPORATION, Sumitomo Fudosan Osaki Garden Tower, 1-1-1 Nishi-Shinagawa, Shinagawa-ku, Tokyo, JP	14.06.2021
216783	SEGA CORPORATION, Sumitomo Fudosan Osaki Garden Tower, 1-1-1 Nishi-Shinagawa, Shinagawa-ku, Tokyo, JP	14.06.2021
223291	Ferrero oHG mbH, MICHELE-FERRERO-STRAßE 1, D-35260 STADTALLENDORF, DE	15.06.2021
223292	Ferrero oHG mbH, MICHELE-FERRERO-STRAßE 1, D-35260 STADTALLENDORF, DE	15.06.2021
244418	Nemocnice Pardubického kraje, a.s., Kyjevská 44, Pardubice, Pardubičky, 53203, CZ	14.06.2021
244450	FS SOFTWARE s.r.o., tř. Kosmonautů 1288/1, Olomouc, Hodolany, 77900, CZ	14.06.2021
244511	RATAJ a.s., č. p. 121, Doubravice, 37008, CZ	09.06.2021
244569	SIAM TRAVEL INTERNATIONAL s.r.o., Na Zderaze 1275/15, Praha 2, Nové Město, 12000, CZ	10.06.2021
245683	BONNO s.r.o., Husova tř. 523/30, České Budějovice, České Budějovice 2, 37005, CZ	09.06.2021
247215	BONNO s.r.o., Husova tř. 523/30, České Budějovice, České Budějovice 2, 37005, CZ	09.06.2021
247285	UO TEX, s.r.o., Sokolská 5, Ústí nad Orlicí, Kerhartice, 56204, CZ	10.06.2021
250680	Tran Ngoc Dung, Sady 28. října 634/10, Břeclav, 69002, CZ	15.06.2021
250888	Walica Jan, Růžová 578, Třinec, Lyžbice, 73961, CZ	10.06.2021
294217	Prameny zdraví, z. s., Roztocká 44/5, Praha 6, Sedlec, 16000, CZ	14.06.2021
294218	Prameny zdraví, z. s., Roztocká 44/5, Praha 6, Sedlec, 16000, CZ	14.06.2021
314355	Walica Jan, Růžová 578, Třinec, Lyžbice, 73961, CZ	10.06.2021
319728	Krušinová Iveta, Vančurova 503, Kostelec nad Labem, 27713, CZ	10.06.2021
320675	DEYMED Diagnostic s.r.o., Kudrnáčova 533, Hronov, 54931, CZ	15.06.2021
322134	DEJME DĚTEM ŠANCI o.p.s., Lojovická 797/20, Praha 4, Libuš, 14200, CZ	15.06.2021
322334	TAYLLORCOX s.r.o., Na Florenci 1055/35, Praha 1, Nové Město, 11000, CZ	10.06.2021
323211	Goldfein CZ s.r.o., Na Ležánkách 1932, Pardubice, Bílé Předměstí, 53003, CZ	10.06.2021
323212	Goldfein CZ s.r.o., Na Ležánkách 1932, Pardubice, Bílé Předměstí, 53003, CZ	10.06.2021
324423	Řeháková Jiřina, Svatojánská 440, Louňovice, 25162, CZ	11.06.2021
324424	Řeháková Jiřina, Svatojánská 440, Louňovice, 25162, CZ	11.06.2021
324588	Krejsta Jan Mgr., Pražákova 1024/66a, Brno, Štýřice, 63900, CZ	09.06.2021
324800	DATABOX s.r.o., Hrazená 906/10, Liberec, Liberec III-Jeřáb, 46007, CZ	11.06.2021
325341	Pharmawell a.s., Mendlovo náměstí 149/16, Brno, Staré Brno, 60300, CZ	11.06.2021
326000	FINANCIAL SYSTEM s.r.o., Chemická 951, Praha 4, Kunratice, 14800, CZ	10.06.2021
326002	Truck Centre Praha s.r.o., Chemická 951, Praha 4, Kunratice, 14800, CZ	10.06.2021
328596	STUD, z.s., Cejl 537/89, Brno, Zábřovice, 60200, CZ	09.06.2021
328667	New You s.r.o., Osadní 1474/2, Praha 7, Holešovice, 17000, CZ	09.06.2021
329211	Seven Sport s.r.o., Strakonická 1151/2c, Praha 5, Hlubočepy, 15000, CZ	14.06.2021
329212	Seven Sport s.r.o., Strakonická 1151/2c, Praha 5, Hlubočepy, 15000, CZ	14.06.2021
330049	MET GAS s.r.o., Na Máchovně 1610, Beroun, Beroun-Město, 26601, CZ	15.06.2021
332758	FLAJZAR, s.r.o., Svatoplukova 1199, Veselí nad Moravou, 69801, CZ	14.06.2021
334549	Seven Sport s.r.o., Strakonická 1151/2c, Praha 5, Hlubočepy, 15000, CZ	14.06.2021
334947	AVORI s.r.o., Údolní 527/27, Brno, Brno-město, 60200, CZ	09.06.2021
336629	Seven Sport s.r.o., Strakonická 1151/2c, Praha 5, Hlubočepy, 15000, CZ	14.06.2021
343118	FLAJZAR, s.r.o., Svatoplukova 1199, Veselí nad Moravou, 69801, CZ	14.06.2021
365927	AVORI s.r.o., Údolní 527/27, Brno, Brno-město, 60200, CZ	09.06.2021
383384	Rotatechnology s.r.o., Hrušovanská 24, Vojkovice, 66701, CZ	15.06.2021

Ostatní rozhodné údaje a úřední opravy

Kapitola zahrnuje zejména přetřídění seznamu výrobků a služeb v návaznosti na mezinárodní zápis, opravu chyb ve formulaci, přepisů a zjevných nesprávností za účelem uvedení do souladu se skutečností. V této kapitole jsou zveřejňovány jen takové údaje, které nemohou být zveřejněny spolu se zveřejněním přihlášky nebo se zápisem ochranné známky. Dále kapitola obsahuje důležitá úřední sdělení.

(111) **376555**

(210) O-556641

Technickým nedopatřením byla OZ 376555 zapsána jako kolektivní. Ochranná známka je individuální.
