

### Číselné INID kódy pro označování bibliografických dat technických řešení

### INID Codes for the identification of bibliographic data of technical solutions

(Standard WIPO ST. 9 a ST. 80)

(11)	číslo patentu/zápisu/osvědčení	(11)	Number of the patent/registration/certification
(15)	datum zápisu průmyslového vzoru	(15)	Industrial design registration date
(21)	číslo přihlášky/žádosti	(21)	.Application number
(22)	datum podání přihlášky/žádosti	(22)	Date of application filling
(23)	údaje o výstavní prioritě	(23)	Exhibition priority data
(28)	počet průmyslových vzorů	(28)	Number of industrial designs included in the application
(31)	číslo prioritní přihlášky	(31)	Number of priority application
(32)	datum podání prioritní přihlášky	(32)	Filling date of priority application
(33)	země priority	(33)	Priority country
(40)	datum zveřejnění přihlášky vynálezu	(40)	Date of publication of patent application
(45)	datum zveřejnění zapsaného průmyslového vzoru	(45)	Publication date of the registered industrial design
(47)	datum zveřejnění udělení patentu a zápisu užitého vzoru, datum zápisu užitého vzoru, datum oznámení udělení evropského patentu v Evropském patentovém věstníku	(47)	Publication date of patent granting and publication date of utility model registration, registration date of utility model, publication date of European patent granting in the European patent bulletin
(51)	mezinárodní patentové třídění/Locamské třídění průmyslových vzorů	(51)	International Patent Classification/ Locarno Classification for Industrial Designs
(54)	Název	(54)	Title
(55)	vyobrazení průmyslového vzoru	(55)	Reproduction of the industrial design
(57)	Anotace	(57)	Abstract
(68)	číslo základního patentu	(68)	Number of the basic patent
(71)	označení přihlašovatele/žadatele	(71)	Applicant
(72)	označení původce	(72)	Inventor
(73)	označení majitele/vlastníka	(73)	Owner
(74)	označení zástupce	(74)	Attorney's name and address
(86)	číslo mezinárodní přihlášky	(86)	International application number
(87)	číslo mezinárodního zveřejnění	(87)	International publication number
(92)	datum a číslo první registrace přípravku pro Českou republiku	(92)	Date and number(s) of the first authorization to market the product in the CZ
(93)	datum, číslo a země první registrace přípravku v rámci Společenství	(93)	Date, number(s) and country of the first authorization to market the product in the EEC
(94)	doba platnosti osvědčení	(94)	Term of certification validity
(95)	označení a typ přípravku	(95)	Name of the product and product type
(96)	datum podání a číslo evropské patentové přihlášky	(96)	European patent application filling date and number
(97)	datum zveřejnění a číslo zveřejnění evropské patentové přihlášky v Evropském patentovém věstníku	(97)	European patent application publication date and publication number in the European patent bulletin

### Číselné INID kódy pro označování bibliografických dat ochranných známek

### INID codes and minimum required for the identification of bibliographic data relating to marks

(Standard WIPO ST.60)

(111)	Číslo zápisu ochranné známky (registrace)	(111)	Number of registration
(151)	Datum zápisu ochranné známky	(151)	Date of the registration
(210)	Číslo přihlášky ochranné známky (spisu)	(210)	Number of the application
(220)	Datum podání přihlášky	(220)	Date of filing of the application
(320)	Datum vzniku práva přednosti	(320)	Date of the first application
(442)	Datum zveřejnění přihlášky po průzkumu	(442)	Date of the publication of the examined application
(450)	Datum zveřejnění zápisu ochranné známky ve Věstníku	(450)	Date of publication of the registration
(510)	Seznam výrobků a služeb	(510)	List of goods and/or services
(511)	Číslo třídy výrobků a služeb	(511)	Number of the class of goods and/or services
(526)	Omezení rozsahu ochrany o prvek	(526)	Disclaimer
(540)	Znění nebo vyobrazení ochranné známky	(540)	Reproduction of the mark
(551)	Kolektivní ochranná známka	(551)	Collective mark
(554)	Prostorová ochranná známka	(554)	Three-dimensional mark
(558)	Ochranná známka tvořená pouze barvou nebo kombinací barev	(558)	Mark consisting exclusively of one or several colours
(580)	Datum zápisu jakékoliv transakce v souvislosti s přihláškou nebo zápisem ochranné známky do rejstříku, např. změna majitele, změna jména nebo adresy, vzdání se práv k ochranné známce atd. (účinnost)	(580)	Date of recording of any kind of transaction in respect of applications or registrations (e.g. change in ownership, change in name or address, renunciation, termination of protection)
(591)	Údaje o barevnosti ochranné známky	(591)	Information concerning colour claimed
(730)	Přihlašovatel/vlastník ochranné známky	(730)	The applicant or the holder of the mark
(740)	Zástupce	(740)	Name and address of the representative
(770)	Jméno a adresa dřívějšího přihlašovatele nebo vlastníka (v případě změny vlastnictví)	(770)	Name and address of the previous applicant or holder (in case of change in ownership)
(791)	Jméno a adresa nabyvatele licence	(791)	Name and address of the licensee
(793)	Podmínky a omezení licence	(793)	Indication of conditions and/or restrictions under the license
(800)	Mezinárodní zápis ochranné známky	(800)	International registration

# Kódy pro kódování záhlaví oznámení publikovaných ve Věstníku

(Standard WIPO ST. 17)

BB9A	zveřejněné přihlášky vynálezů	MK1K	zánik užitého vzoru uplynutím doby platnosti
FG1K	zapsané užité vzory	MK4A	zánik patentů uplynutím doby platnosti
FG4A	udělené patenty	MK4F	zánik autorských osvědčení uplynutím doby platnosti
FG4Q	zapsané průmyslové vzory	MK4Q	zánik průmyslového vzoru uplynutím doby ochrany
LD3K	částečný výmaz užitého vzoru	MM4A	zánik patentů pro nezaplacení ročních poplatků
LD4Q	částečný výmaz průmyslového vzoru	MM4F	zánik autorských osvědčení pro nezaplacení ročních poplatků
MA4A	zánik patentu vzdáním se	ND1K	prodloužení platnosti užitého vzoru
MA4F	zánik autorských osvědčení vzdáním se	ND4Q	obnova doby ochrany průmyslového vzoru
MC3K	výmaz užitého vzoru	PA4A	změna autorského osvědčení na patent
MC4A	zrušení patentu	PC9A	změna dispozičního práva k vynálezu
MC4F	zrušení autorského osvědčení	PD1K	převod práv a ostatní změny majitelů užiténých vzorů
MC4Q	výmaz průmyslového vzoru	PD4A	převod práv a ostatní změny majitelů patentů
MH1K	zánik užitého vzoru vzdáním se	PD4Q	převod práv a ostatní změny vlastníků průmyslových vzorů
MH4A	částečné zrušení patentu	QA9A	nabídka licence
MH4F	částečné zrušení autorského osvědčení	SB4A	zapsané patenty do rejstříku po odtajnění
MH4Q	zánik průmyslového vzoru vzdáním se	SB4F	zapsaná autorská osvědčení do rejstříku po odtajnění

## Opravy Změny Různé

### Opravy u přihlášek vynálezů s žádostí o udělení patentu

HA9A	jmenování vynálezce		
HB9A	oprava jmen	HG9A	oprava chyb v třídění
HC9A	změna jmen	HH9A	oprava nebo změna všeobecně
HD9A	oprava adres	HK9A	tiskové chyby v úředních věstnících
HE9A	změna adres		
HF9A	oprava dat		

### Opravy ochranných dokumentů

Patenty	autorská osvědčení	užité vzory	průmyslové vzory	
TA4A	TA4F	TA1K	TA4Q	jmenování vynálezce
TB4A	TB4F	TB1K	TB4Q	oprava jmen
TC4A	TC4F	TC1K	TC4Q	změna jmen
TD4A	TD4F	TD1K	TD4Q	oprava adres
TE4A	TE4F	TE1K	TE4Q	změna adres
TF4A	TF4F	TF1K	TF4Q	oprava dat
TG4A	TG4F	TG1K	TG4Q	oprava chyb v třídění
TH4A	TH4F	TH1K	TH4Q	oprava nebo změna všeobecně
TK9A	TK9F	TK1K	TK4Q	tiskové chyby v úřed. věstnících

### **Kódy pro označování zemí a mezinárodních organizací použité ve věstníku**

AU	Austrálie
BR	Brazílie
CH	Švýcarsko
CN	Čína
CY	Kypr
CZ	Česká republika
DE	Spolková republika Německo
GB	Velká Británie
IT	Itálie
JP	Japonsko
NL	Nizozemsko
PL	Polsko
SK	Slovensko
US	Spojené státy americké

### **Kódy pro označování států USA použité ve věstníku**

CA	California
CT	Connecticut
DE	Delaware
GA	Georgia
IN	Indiana
MA	Massachusetts
MO	Missouri
NC	North Carolina
NJ	New Jersey
NY	New York
RI	Rhode Island
VA	Virginia
WI	Wisconsin

**BB9A**

**Zveřejněné přihlášky vynálezů - přehled podle čísel přihlášek**

Dále uvedené přihlášky vynálezů byly zveřejněny dnem, uvedeným ve Věstníku podle zákona č. 527/1990 Sb., o vynálezech a zlepšovacích návrzích, ve znění pozdějších předpisů, a jsou k dispozici v patentové knihovně Úřadu průmyslového vlastnictví, Antonína Čermáka 2a, 160 68, Praha 6.

(21)	(51)	(21)	(51)
2019-729	<b>B 62 K 21/26</b> (2006.01)	2019-732	<b>F 04 C 29/12</b> (2006.01)
2019-730	<b>D 05 B 1/24</b> (2006.01)	2019-795	<b>C 10 L 1/02</b> (2006.01)
2019-731	<b>C 07 D 295/22</b> (2006.01)		

**Zveřejněné přihlášky vynálezů - řazené podle MPT**

- (51) **B62K 21/26** (2006.01)  
**A61F 17/00** (2006.01)
- (21) **2019-729**
- (71) Bouška Petr PharmDr., Hluboká nad Vltavou, CZ  
(72) Bouška Petr PharmDr., Hluboká nad Vltavou, CZ  
Stedina Jakub, Praha 4, Lhotka, CZ
- (54) **Lékárnička do řidítek jízdního kola**  
(22) 28.11.2019
- (57) Lékárnička (1) do řidítek jízdního kola zahrnuje kompresní úložnou část (2), přičemž kompresní úložná část (2) vymezuje prostor uzpůsobený pro uložení předmětů, a podlouhlý vtažovací prvek (3) připevněný k jednomu konci kompresní úložné části (2), přičemž druhý konec kompresní úložné části (2) je opatřen zátkou (4). Zátka (4) může sloužit k upevnění kompresní úložné části (2) v řidítkách a k vymezení vůle mezi lékárníčkou (1) a řidítky. Vtažovací prvek (3), například provázek nebo lanko, může sloužit ke vtažení kompresní úložné části (1) do řidítek. Lékárnička (1) může dále zahrnovat pevnou úložnou část, která může poskytnout další úložný prostor.

rozvětvený; (C5-C6)cykloalkylu;  
R1 je H, (C1-C6)alkyl, který může být lineární či rozvětvený; nebo (C5-C6)cykloalkyl;  
R2 až R6 jsou nezávisle vybrané ze skupiny, sestávající z -H, (C1-C6)alkylu, (C1-C6)alkoxy, -N(R7)2, kde R7 je nezávisle (C1-C6)alkyl; přičemž látka obecného vzorce (I) má alespoň jeden kladný náboj. Způsob jejich výroby a jejich použití pro modifikaci záporně nabitého povrchu pevných látek.

- (74) HARBER IP s.r.o., Dukelských hrdinů 567/52, Praha 7, Holešovice, 17000

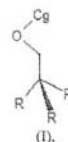

- (74) PatentEnter s.r.o., Koliště 1965/13a, Brno, Černá Pole, 60200

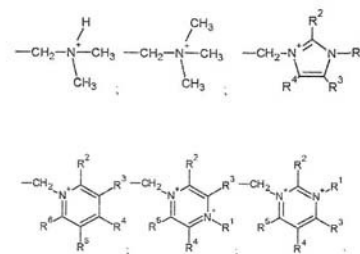
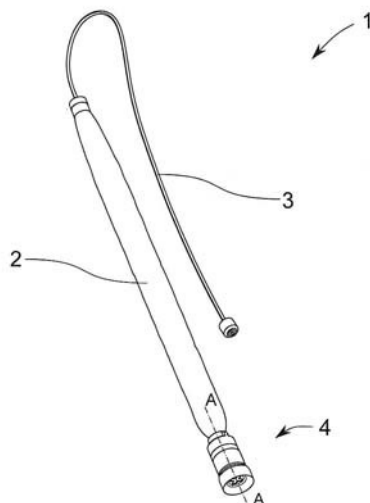

- (51) **C07D 295/22** (2006.01)  
**C07D 277/50** (2006.01)  
**A61K 31/44** (2006.01)
- (21) **2019-731**
- (71) Univerzita Karlova, Praha 1, Staré Město, CZ  
Watrex Praha, s.r.o., Praha 6, Ruzyně, CZ  
(72) Jindřich Jindřich doc. RNDr., CSc., Praha 4, Újezd u Průhonic, CZ  
Kasal Petr Mgr., Český Brod, CZ
- (54) **Látky pro modifikaci povrchu záporně nabitého nosiče, způsob jejich přípravy a jejich použití**  
(22) 29.11.2019
- (57) Předkládané technické řešení se týká látek obecného vzorce (I), kde Cg je -CH2-C≡CH nebo -CH2-C=CH2; R je nezávisle vybrané ze skupiny sestávající z (C1-C6)alkylu, který může být lineární či

- (51) **C10L 1/02** (2006.01)  
**C10L 1/19** (2006.01)  
**C10G 3/00** (2006.01)
- (21) **2019-795**
- (71) Řičica Zdeněk Ing., Hulín, CZ  
Kývalová Jana Bc., Hulín, CZ  
Bezděk Pavel Ing., Bolatice, CZ
- (72) Řičica Zdeněk Ing., Hulín, CZ  
Kývalová Jana Bc., Hulín, CZ  
Bezděk Pavel Ing., Bolatice, CZ
- (54) **Způsob výroby alternativního biopaliva z odpadních tukových kalů**  
(22) 20.12.2019
- (57) Podstata způsobu výroby spočívá ve dvojstupňové až třístupňové přímé esterifikaci znečištěného tukového kalu jednofunkčními alkoholy. Reakce je katalyzovaná alkalickým hydroxidem dávkovaným podle znečištění tukových kalů v množství od 2 do 10 % hmotnostních, vztaženo na hmotnost tukového kalu. Doba reakce je od 2 do 8 hodin podle použitého alkoholu nebo kombinace alkoholů a reakční teplota je v rozmezí od 65 °C do 85 °C odvozena od teploty varu příslušného alkoholu nebo kombinace alkoholů. Po ukončení esterifikace se začne od původního materiálu oddělovat směs esterů vyšších mastných kyselin. Následně se reakční směs rozdělí na filtračním nebo dekantačním zařízení, načež směs esterů vyšších mastných kyselin ve filtrátu pokračuje k destilaci, kde se získává zpět přebytečný alkohol a jako destilační zbytek alternativní biopalivo. Pevný filtrační koláč

jako vedlejší produkt směřuje k následnému zpracování, zejména ke kompostování nebo využití na výrobu hnojiv.

(74) Ing. Jan Görig, Korábová 98, Fryšták, Horní Ves, 76316

- (51) **D05B 1/24** (2006.01)  
**D05B 21/00** (2006.01)  
**D05B 33/02** (2006.01)

(21) **2019-730**

(71) AMF Reece CR, s.r.o., Prostějov, Vrahovice, CZ

(72) Hanák Václav Ing., Bedihošť, CZ

Hubálek Roman, Prostějov, CZ

Krátký Kamil Ing., Prostějov, CZ

(54) **Šicí stroj pro přišití výztuhy oděvu slepým stehem a způsob přišití výztuhy oděvu slepým stehem**

(22) 29.11.2019

(57) Šicí stroj pro přišití výztuhy oděvu slepým stehem obsahuje vodorovně ve směru osy X vratně posuvný stůl (4), na kterém je uloženo zařízení pro držení a posuv šitého díla ve směru osy Y kolmém na osu X. Posuvný stůl (4) je spřažen s obousměrným poháněcím prostředkem (14) a zařízení pro držení a posuv šitého díla obsahuje otočný hlavní podávací válec (15) spřažený s hlavním poháněcím prostředkem (16) a dále obsahuje otočný navolňovací válec (19) spřažený s navolňovacím poháněcím prostředkem (20). Hlavní poháněcí prostředek (16) je tvořen obousměrně říditelným rotačním pohonem a navolňovací poháněcí prostředek (20) je tvořen obousměrně říditelným rotačním pohonem a oba pohony jsou spřaženy s řídicím zařízením a jsou uloženy na posuvném stole (4). Vynález se také týká způsobu přišití výztuhy oděvu slepým stehem na šicím stroji.

(74) Ing. Dobroslav Musil, patentová kancelář, Ing. Dobroslav Musil, Zábřdovická 801/11, Brno, Zábřdovice, 61500

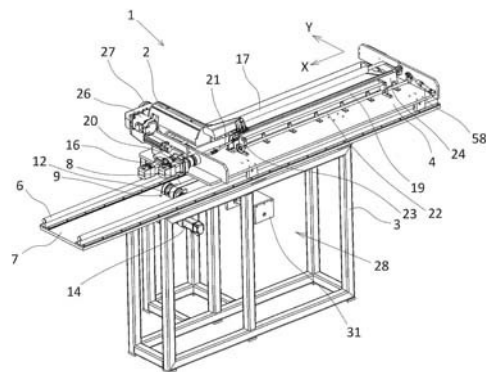

(51) **F04C 29/12** (2006.01)

**F04C 18/14** (2006.01)

**F04C 18/18** (2006.01)

**F04C 18/08** (2006.01)

**F04C 28/24** (2006.01)

**F04C 28/26** (2006.01)

(21) **2019-732**

(71) Černý Otakar Ing., Havířov, Šumbark, CZ

Vysoká škola báňská - Technická univerzita Ostrava, Ostrava, Poruba, CZ

(72) Černý Otakar Ing., Havířov, Šumbark, CZ

Honus Stanislav doc. Ing., Ph.D., Bohuslavice, CZ

(54) **Způsob provádění kompresního cyklu a zubový nebo šroubový kompresor k provádění tohoto způsobu**

(22) 30.11.2019

(57) V kompresním cyklu v zubovém nebo šroubovém kompresoru se stlačování plynu v pracovním prostoru provádí polytropicky s kompresním poměrem, který se mění podle tlaku plynu ve výtlačném prostoru nebo je v první části provozního rozsahu kompresoru stálý nebo nastavitelný a v další části provozního rozsahu kompresoru se mění podle tlaku plynu ve výtlačném prostoru. Zubový nebo šroubový kompresor obsahuje cestu pro vytlačování stlačeného plynu z pracovního prostoru, která je od pracovního prostoru oddělena nejméně jedním výtlačným ventilem.

(74) PatentEnter s.r.o., Koliště 1965/13a, Brno, Černá Pole, 60200

### Zveřejněné přihlášky vynálezů - přehled podle třídících znaků

(51)		(21)		(51)		(21)
A 61 F 17/00	(2006.01)	2019-729		D 05 B 33/02	(2006.01)	2019-730
A 61 K 31/44	(2006.01)	2019-731		F 04 C 18/08	(2006.01)	2019-732
C 07 D 277/50	(2006.01)	2019-731		F 04 C 18/14	(2006.01)	2019-732
C 10 G 3/00	(2006.01)	2019-795		F 04 C 18/18	(2006.01)	2019-732
C 10 L 1/19	(2006.01)	2019-795		F 04 C 28/24	(2006.01)	2019-732
D 05 B 21/00	(2006.01)	2019-730		F 04 C 28/26	(2006.01)	2019-732

### Seznam přihlašovatelů zveřejněných přihlášek vynálezů

(71)	(21)	(51)		(71)	(21)	(51)	
AMF Reece CR, s.r.o., Prostějov, Vrahovice, CZ	2019-730	<b>D 05 B 1/24</b>	(2006.01)	Bouška Petr PharmDr., Hluboká nad Vltavou, CZ	2019-729	<b>B 62 K 21/26</b>	(2006.01)
Univerzita Karlova, Praha 1, Staré Město, CZ	2019-731	<b>C 07 D 295/22</b>	(2006.01)	Černý Otakar Ing., Havířov, Šumbark, CZ	2019-732	<b>F 04 C 29/12</b>	(2006.01)
				Řičica Zdeněk Ing., Hulín, CZ	2019-795	<b>C 10 L 1/02</b>	(2006.01)



## Udělené evropské patenty

Evropský patentový úřad udělil následující evropské patenty s účinkem pro Českou republiku. Tyto patenty mohou být zrušeny nebo zachovány v pozměněném znění Evropským patentovým úřadem v řízení o odporu. K tomu, aby nabyl evropský patent účinnosti na území České republiky, je třeba, aby byl Úřadu předložen ve stanovené lhůtě překlad patentového spisu do českého jazyka (§ 35c odst. 2 až 4 zákona č. 527/1990 Sb., v platném znění).

(97) EP 1603657	(47) 26.05.2021	(97) EP 2456727	(47) 26.05.2021	(97) EP 2659500	(47) 26.05.2021	(97) EP 2807756	(47) 26.05.2021
(97) EP 1641699	(47) 26.05.2021	(97) EP 2473781	(47) 26.05.2021	(97) EP 2659716	(47) 26.05.2021	(97) EP 2808915	(47) 26.05.2021
(97) EP 1664980	(47) 26.05.2021	(97) EP 2474960	(47) 26.05.2021	(97) EP 2660712	(47) 26.05.2021	(97) EP 2809902	(47) 26.05.2021
(97) EP 1725262	(47) 26.05.2021	(97) EP 2478379	(47) 26.05.2021	(97) EP 2667919	(47) 26.05.2021	(97) EP 2809906	(47) 26.05.2021
(97) EP 1805003	(47) 26.05.2021	(97) EP 2480330	(47) 26.05.2021	(97) EP 2668254	(47) 26.05.2021	(97) EP 2809909	(47) 26.05.2021
(97) EP 1841483	(47) 26.05.2021	(97) EP 2483734	(47) 26.05.2021	(97) EP 2671964	(47) 26.05.2021	(97) EP 2812309	(47) 26.05.2021
(97) EP 1886419	(47) 26.05.2021	(97) EP 2486378	(47) 26.05.2021	(97) EP 2674774	(47) 26.05.2021	(97) EP 2812476	(47) 26.05.2021
(97) EP 2010042	(47) 26.05.2021	(97) EP 2487355	(47) 26.05.2021	(97) EP 2675341	(47) 26.05.2021	(97) EP 2813674	(47) 26.05.2021
(97) EP 2013005	(47) 26.05.2021	(97) EP 2488272	(47) 26.05.2021	(97) EP 2676224	(47) 26.05.2021	(97) EP 2814577	(47) 26.05.2021
(97) EP 2016543	(47) 26.05.2021	(97) EP 2490337	(47) 26.05.2021	(97) EP 2679028	(47) 26.05.2021	(97) EP 2815021	(47) 26.05.2021
(97) EP 2031168	(47) 26.05.2021	(97) EP 2496196	(47) 26.05.2021	(97) EP 2679846	(47) 26.05.2021	(97) EP 2816604	(47) 26.05.2021
(97) EP 2041284	(47) 26.05.2021	(97) EP 2497204	(47) 26.05.2021	(97) EP 2680300	(47) 26.05.2021	(97) EP 2820057	(47) 26.05.2021
(97) EP 2047043	(47) 26.05.2021	(97) EP 2498049	(47) 26.05.2021	(97) EP 2680730	(47) 26.05.2021	(97) EP 2825691	(47) 26.05.2021
(97) EP 2073755	(47) 26.05.2021	(97) EP 2499866	(47) 26.05.2021	(97) EP 2680898	(47) 26.05.2021	(97) EP 2825696	(47) 26.05.2021
(97) EP 2076766	(47) 26.05.2021	(97) EP 2505939	(47) 26.05.2021	(97) EP 2684571	(47) 26.05.2021	(97) EP 2825877	(47) 26.05.2021
(97) EP 2114157	(47) 26.05.2021	(97) EP 2510441	(47) 26.05.2021	(97) EP 2689884	(47) 26.05.2021	(97) EP 2826133	(47) 26.05.2021
(97) EP 2117749	(47) 26.05.2021	(97) EP 2521585	(47) 26.05.2021	(97) EP 2690604	(47) 26.05.2021	(97) EP 2826474	(47) 26.05.2021
(97) EP 2122083	(47) 26.05.2021	(97) EP 2524178	(47) 26.05.2021	(97) EP 2691873	(47) 26.05.2021	(97) EP 2827987	(47) 26.05.2021
(97) EP 2140233	(47) 26.05.2021	(97) EP 2527372	(47) 26.05.2021	(97) EP 2694186	(47) 26.05.2021	(97) EP 2829049	(47) 26.05.2021
(97) EP 2141782	(47) 26.05.2021	(97) EP 2538295	(47) 26.05.2021	(97) EP 2696729	(47) 26.05.2021	(97) EP 2829496	(47) 26.05.2021
(97) EP 2144550	(47) 26.05.2021	(97) EP 2542162	(47) 26.05.2021	(97) EP 2700023	(47) 26.05.2021	(97) EP 2834067	(47) 26.05.2021
(97) EP 2187808	(47) 26.05.2021	(97) EP 2543706	(47) 26.05.2021	(97) EP 2700208	(47) 26.05.2021	(97) EP 2834461	(47) 26.05.2021
(97) EP 2194738	(47) 26.05.2021	(97) EP 2545143	(47) 26.05.2021	(97) EP 2701398	(47) 26.05.2021	(97) EP 2835620	(47) 26.05.2021
(97) EP 2214606	(47) 26.05.2021	(97) EP 2545333	(47) 26.05.2021	(97) EP 2701614	(47) 26.05.2021	(97) EP 2835790	(47) 26.05.2021
(97) EP 2224204	(47) 26.05.2021	(97) EP 2548285	(47) 26.05.2021	(97) EP 2702390	(47) 26.05.2021	(97) EP 2836475	(47) 26.05.2021
(97) EP 2236074	(47) 26.05.2021	(97) EP 2556173	(47) 26.05.2021	(97) EP 2702915	(47) 26.05.2021	(97) EP 2838161	(47) 26.05.2021
(97) EP 2250374	(47) 26.05.2021	(97) EP 2557005	(47) 26.05.2021	(97) EP 2704486	(47) 26.05.2021	(97) EP 2838656	(47) 26.05.2021
(97) EP 2259825	(47) 26.05.2021	(97) EP 2558010	(47) 26.05.2021	(97) EP 2704828	(47) 26.05.2021	(97) EP 2840461	(47) 26.05.2021
(97) EP 2265993	(47) 26.05.2021	(97) EP 2560665	(47) 26.05.2021	(97) EP 2706520	(47) 26.05.2021	(97) EP 2847873	(47) 26.05.2021
(97) EP 2267474	(47) 26.05.2021	(97) EP 2564456	(47) 26.05.2021	(97) EP 2707123	(47) 26.05.2021	(97) EP 2851959	(47) 26.05.2021
(97) EP 2267486	(47) 26.05.2021	(97) EP 2570839	(47) 26.05.2021	(97) EP 2712652	(47) 26.05.2021	(97) EP 2854850	(47) 26.05.2021
(97) EP 2270074	(47) 26.05.2021	(97) EP 2575013	(47) 26.05.2021	(97) EP 2717772	(47) 26.05.2021	(97) EP 2855382	(47) 26.05.2021
(97) EP 2272285	(47) 26.05.2021	(97) EP 2578434	(47) 26.05.2021	(97) EP 2718402	(47) 26.05.2021	(97) EP 2858136	(47) 26.05.2021
(97) EP 2273886	(47) 26.05.2021	(97) EP 2579083	(47) 26.05.2021	(97) EP 2722491	(47) 26.05.2021	(97) EP 2864807	(47) 26.05.2021
(97) EP 2278989	(47) 26.05.2021	(97) EP 2581623	(47) 26.05.2021	(97) EP 2724418	(47) 26.05.2021	(97) EP 2866613	(47) 26.05.2021
(97) EP 2290779	(47) 26.05.2021	(97) EP 2584393	(47) 26.05.2021	(97) EP 2726355	(47) 26.05.2021	(97) EP 2866712	(47) 26.05.2021
(97) EP 2310209	(47) 26.05.2021	(97) EP 2584966	(47) 26.05.2021	(97) EP 2727212	(47) 26.05.2021	(97) EP 2868468	(47) 26.05.2021
(97) EP 2312354	(47) 26.05.2021	(97) EP 2586976	(47) 26.05.2021	(97) EP 2728437	(47) 26.05.2021	(97) EP 2869570	(47) 26.05.2021
(97) EP 2313807	(47) 26.05.2021	(97) EP 2589375	(47) 26.05.2021	(97) EP 2729959	(47) 26.05.2021	(97) EP 2871120	(47) 26.05.2021
(97) EP 2316017	(47) 26.05.2021	(97) EP 2597211	(47) 26.05.2021	(97) EP 2732760	(47) 26.05.2021	(97) EP 2871328	(47) 26.05.2021
(97) EP 2321734	(47) 26.05.2021	(97) EP 2599896	(47) 26.05.2021	(97) EP 2737392	(47) 26.05.2021	(97) EP 2871806	(47) 26.05.2021
(97) EP 2321771	(47) 26.05.2021	(97) EP 2602123	(47) 26.05.2021	(97) EP 2741396	(47) 26.05.2021	(97) EP 2873069	(47) 26.05.2021
(97) EP 2325971	(47) 26.05.2021	(97) EP 2603327	(47) 26.05.2021	(97) EP 2742776	(47) 26.05.2021	(97) EP 2877077	(47) 26.05.2021
(97) EP 2348531	(47) 26.05.2021	(97) EP 2607334	(47) 26.05.2021	(97) EP 2743089	(47) 26.05.2021	(97) EP 2877990	(47) 26.05.2021
(97) EP 2356430	(47) 26.05.2021	(97) EP 2611239	(47) 26.05.2021	(97) EP 2745957	(47) 26.05.2021	(97) EP 2880455	(47) 26.05.2021
(97) EP 2359983	(47) 26.05.2021	(97) EP 2612254	(47) 26.05.2021	(97) EP 2746836	(47) 26.05.2021	(97) EP 2881523	(47) 26.05.2021
(97) EP 2360712	(47) 26.05.2021	(97) EP 2621649	(47) 26.05.2021	(97) EP 2754488	(47) 26.05.2021	(97) EP 2883307	(47) 26.05.2021
(97) EP 2365201	(47) 26.05.2021	(97) EP 2626107	(47) 26.05.2021	(97) EP 2755237	(47) 26.05.2021	(97) EP 2884638	(47) 26.05.2021
(97) EP 2383828	(47) 26.05.2021	(97) EP 2627893	(47) 26.05.2021	(97) EP 2758193	(47) 26.05.2021	(97) EP 2885539	(47) 26.05.2021
(97) EP 2391138	(47) 26.05.2021	(97) EP 2629020	(47) 26.05.2021	(97) EP 2758730	(47) 26.05.2021	(97) EP 2885730	(47) 26.05.2021
(97) EP 2401624	(47) 26.05.2021	(97) EP 2630199	(47) 26.05.2021	(97) EP 2763963	(47) 26.05.2021	(97) EP 2885883	(47) 26.05.2021
(97) EP 2403307	(47) 26.05.2021	(97) EP 2630245	(47) 26.05.2021	(97) EP 2771040	(47) 26.05.2021	(97) EP 2887879	(47) 26.05.2021
(97) EP 2404008	(47) 26.05.2021	(97) EP 2631024	(47) 26.05.2021	(97) EP 2772234	(47) 26.05.2021	(97) EP 2887962	(47) 26.05.2021
(97) EP 2408084	(47) 26.05.2021	(97) EP 2632200	(47) 26.05.2021	(97) EP 2781700	(47) 26.05.2021	(97) EP 2888573	(47) 26.05.2021
(97) EP 2414176	(47) 26.05.2021	(97) EP 2633739	(47) 26.05.2021	(97) EP 2781932	(47) 26.05.2021	(97) EP 2889195	(47) 26.05.2021
(97) EP 2414328	(47) 26.05.2021	(97) EP 2637990	(47) 26.05.2021	(97) EP 2783100	(47) 26.05.2021	(97) EP 2890591	(47) 26.05.2021
(97) EP 2414801	(47) 26.05.2021	(97) EP 2638603	(47) 26.05.2021	(97) EP 2784375	(47) 26.05.2021	(97) EP 2892423	(47) 26.05.2021
(97) EP 2415159	(47) 26.05.2021	(97) EP 2642246	(47) 26.05.2021	(97) EP 2788034	(47) 26.05.2021	(97) EP 2894784	(47) 26.05.2021
(97) EP 2415262	(47) 26.05.2021	(97) EP 2644341	(47) 26.05.2021	(97) EP 2789392	(47) 26.05.2021	(97) EP 2897406	(47) 26.05.2021
(97) EP 2416223	(47) 26.05.2021	(97) EP 2647983	(47) 26.05.2021	(97) EP 2793243	(47) 26.05.2021	(97) EP 2897583	(47) 26.05.2021
(97) EP 2419974	(47) 26.05.2021	(97) EP 2649712	(47) 26.05.2021	(97) EP 2793607	(47) 26.05.2021	(97) EP 2898301	(47) 26.05.2021
(97) EP 2421631	(47) 26.05.2021	(97) EP 2651838	(47) 26.05.2021	(97) EP 2795822	(47) 26.05.2021	(97) EP 2906418	(47) 26.05.2021
(97) EP 2431812	(47) 26.05.2021	(97) EP 2654156	(47) 26.05.2021	(97) EP 2798904	(47) 26.05.2021	(97) EP 2906748	(47) 26.05.2021
(97) EP 2438633	(47) 26.05.2021	(97) EP 2654606	(47) 26.05.2021	(97) EP 2799822	(47) 26.05.2021	(97) EP 2906941	(47) 26.05.2021
(97) EP 2440574	(47) 26.05.2021	(97) EP 2655179	(47) 26.05.2021	(97) EP 2799885	(47) 26.05.2021	(97) EP 2907557	(47) 26.05.2021
(97) EP 2444374	(47) 26.05.2021	(97) EP 2656385	(47) 26.05.2021	(97) EP 2801638	(47) 26.05.2021	(97) EP 2909222	(47) 26.05.2021
(97) EP 2444994	(47) 26.05.2021	(97) EP 2656976	(47) 26.05.2021	(97) EP 2802460	(47) 26.05.2021	(97) EP 2909307	(47) 26.05.2021
(97) EP 2448101	(47) 26.05.2021	(97) EP 2659201	(47) 26.05.2021	(97) EP 2805556	(47) 26.05.2021	(97) EP 2910347	(47) 26.05.2021

















Hayes, Phillip Wayne, St. Joseph, MO 64506-2002, US  
Nitzel, Greg, St. Joseph, MO 64506-2002, US  
Roof, Michael B., St. Joseph, MO 64506-2002, US  
Schaeffer, Merrill Lynn, St. Joseph, MO 64506-2002, US  
(54) **Multivalentní imunogenní směsi proti PCV2 a způsoby jejich výroby**  
(32) 755015 P  
(31) 29.12.2005  
(33) US  
(74) KOREJZOVA LEGAL v.o.s., JUDr. Petra Sauvage de Brantes, Korunní 810/104, Praha 10, Vinohrady, 10100

(97) **EP 2313565**  
(47) 17.02.2021  
(97) 14.01.2010  
(51) **E03F 1/00** (2006.01)  
**E03D 5/00** (2006.01)  
**B64D 11/02** (2006.01)  
**B63B 29/14** (2006.01)  
**F04C 19/00** (2006.01)  
**F04C 25/02** (2006.01)  
**F04C 28/06** (2006.01)  
**F04C 28/08** (2006.01)  
(96) 08.07.2009  
(96) 09794690.9  
(73) Jets AS, 6060 Hareid, NO  
(72) HOFSETH, Olay, N-6065 Ulsteinvik, NO  
ØVSTHUS, Eimund, N-5282 Lonevåg, NO  
(54) **Způsob regulace generátoru podtlaku v podtlakovém kanalizačním systému**  
(32) 20083096  
(31) 10.07.2008  
(33) NO  
(86) PCT/NO2009/000252  
(87) WO 2010/005313  
(74) Rott, Růžička & Guttman a spol., Vyskočilova 1566, Praha 4, Michle, 14000

(97) **EP 2384998**  
(47) 16.12.2020  
(97) 09.11.2011  
(51) **B65F 1/16** (2006.01)  
(96) 20.04.2011  
(96) 11163135.4  
(73) ESE World B.V., 6199 AM Maastricht-Airport, NL  
(72) Fröhlingsdorf, Udo, 57462, Olpe, DE  
(54) **Kontejner na odpad**  
(32) 102010019780  
(31) 07.05.2010  
(33) DE  
(74) Čermák a spol., JUDr. Karel Čermák Ph.D., LL.M., advokát, Elišky Peškové 735/15, Praha 5, Smíchov, 15000

(97) **EP 2491282**  
(47) 10.03.2021  
(97) 28.04.2011  
(51) **F16K 5/20** (2006.01)  
**F16K 5/06** (2006.01)  
**F16K 5/08** (2006.01)  
**F16K 27/06** (2006.01)  
(96) 07.10.2010  
(96) 10825281.8  
(73) Aktiebolaget Somas Ventiler, 661 23 Säffle, SE  
(72) MORICHETTO, Peter, 662 31 Åmål, SE  
(54) **Otočný ventil pro měřicí zařízení**  
(32) 0950775  
(31) 20.10.2009  
(33) SE  
(86) PCT/SE2010/051085  
(87) WO 2011/049510  
(74) PatentEnter s.r.o., Koliště 1965/13a, Brno, Černá Pole, 60200

(97) **EP 2537601**  
(47) 07.04.2021  
(97) 26.12.2012  
(51) **B08B 17/00** (2006.01)  
**C12Q 1/04** (2006.01)

**C12Q 1/22** (2006.01)  
**G01N 33/52** (2006.01)  
(96) 24.06.2011  
(96) 11171360.8  
(73) Realco, 1348 Louvain-la-Neuve, BE  
(72) Boels, Gauthier, 1040 Bruxelles, BE  
Blackman, Gordon, 1380 Lasnes, BE  
Calabozo, Almudena, 1348 Louvain-La-Neuve, BE  
(54) **Souprava a metoda pro detekci biofilmu**  
(74) FISCHER & PARTNER IP s.r.o., Na hrobcí 294/5, Praha 2, Nové Město, 12800

(97) **EP 2605988**  
(47) 06.01.2021  
(97) 23.02.2012  
(51) **B65H 45/107** (2006.01)  
**B65H 45/20** (2006.01)  
(96) 20.07.2011  
(96) 11735392.0  
(73) Sprick GmbH Bielefelder Papier- und Wellpappenwerke & Co., 33607 Bielefeld, DE  
(72) SPRICK-SCHUETTE, Andreas, 33102 Paderborn, DE  
(54) **Hnačí mechanismus pro zařízení pro ukládání pásu vláknitého materiálu do leporelového skladu**  
(32) 102011011659, 102010034838  
(31) 18.02.2011, 19.08.2010  
(33) DE, DE  
(86) PCT/EP2011/003645  
(87) WO 2012/022412  
(74) Hák Janeček & Švestka, Patentová a známková kancelář, Ing. Pavel Janeček, U průhonu 827/5, Praha 7, Holešovice, 17000

(97) **EP 2643345**  
(47) 24.02.2021  
(97) 31.05.2012  
(51) **C07K 14/435** (2006.01)  
(96) 24.11.2011  
(96) 11787873.6  
(73) IMNATE SARL, 8041 Strassen, LU  
(72) SAINT-REMY, Jean-Marie, 1390 Grez-Doiceau, BE  
(54) **Imunogenní peptidy k použití pro prevenci a/nebo léčbu infekčních onemocnění, autoimunitních onemocnění, imunitních odpovědí na alofaktory, alergických chorob, nádorů, odmítní štěpu a imunitních odpovědí na virové vektory používané pro genovou terapii nebo genovou vakcinaci**  
(32) 10192559  
(31) 25.11.2010  
(33) EP  
(86) PCT/EP2011/070898  
(87) WO 2012/069568  
(74) HARBER IP s.r.o., Dukelských hrdinů 567/52, Praha 7, Holešovice, 17000

(97) **EP 2658573**  
(47) 24.02.2021  
(97) 05.07.2012  
(51) **A61K 39/155** (2006.01)  
**A61P 31/14** (2006.01)  
**A61K 39/12** (2006.01)  
**C07K 14/005** (2006.01)  
**A61K 39/00** (2006.01)  
**A61P 31/04** (2006.01)  
**A61P 31/12** (2006.01)  
**A61P 31/16** (2006.01)  
**A61P 43/00** (2006.01)  
(96) 30.12.2011  
(96) 11805889.0  
(73) GlaxoSmithKline Biologicals SA, 1330 Rixensart, BE  
(72) VITELLI, Alessandra, I-00152 Rome, IT  
NICOSIA, Alfredo, I-80123 Naples, IT  
CORTESE, Riccardo, CH-4051 Basel, CH  
(54) **Expresní systémy**  
(32) PCT/EP2010/007995  
(31) 30.12.2010  
(33) EP



(86) PCT/EP2011/074307  
(87) WO 2012/089833  
(74) KOREJZOVA LEGAL v.o.s., JUDr. Petra Sauvage de Brantes, Korunní 810/104, Praha 10, Vinohrady, 10100

(97) **EP 2691164**  
(47) 17.03.2021  
(97) 04.10.2012  
(51) **B01D 53/18** (2006.01)  
**B01D 3/00** (2006.01)  
**F25J 3/04** (2006.01)  
(96) 31.03.2011  
(96) 11714187.9  
(73) Air Products and Chemicals, Inc., Allentown, PA 18195, US  
(72) GERSHTEIN, Vladimir, Yliy, Allentown PA 18195, US  
HOUGHTON, Patrick, Alan, Allentown PA 18195, US  
WEAVER, Andrew, Allentown PA 18195, US  
KOVAK, Kenneth, William, Allentown PA 18195, US  
WILSON, Jonathan, Allentown PA 18195, US  
(54) **Použití štítů v separační koloně**  
(86) PCT/US2011/030641  
(87) WO 2012/134470  
(74) Rott, Růžička & Guttman a spol., Vyskočilova 1566, Praha 4, Michle, 14000

(97) **EP 2708844**  
(47) 14.04.2021  
(97) 19.03.2014  
(51) **G01B 11/08** (2006.01)  
**G01B 11/06** (2006.01)  
**G01B 11/24** (2006.01)  
**G01N 21/88** (2006.01)  
(96) 10.09.2013  
(96) 13183773.4  
(73) General Electric Technology GmbH, 5400 Baden, CH  
(72) Allen, Matthew David, Enfield, CT Connecticut 06082, US  
Ferry, Allan Gunn, Windsor, CT Connecticut 06095, US  
Konopacki, Ronald Francis, Suffield, CT Connecticut 06028, US  
Crocker, Robert F, East Granby, CT Connecticut 06026, US  
(54) **Metoda a systém pro stanovení kvality trubek**  
(32) 201261700750 P, 201261700788 P, 201313968887, 201313968874  
(31) 13.09.2012, 13.09.2012, 16.08.2013, 16.08.2013  
(33) US, US, US  
(74) FISCHER & PARTNER IP s.r.o., Na hrobcí 294/5, Praha 2, Nové Město, 12800

(97) **EP 2736731**  
(47) 31.03.2021  
(97) 31.01.2013  
(51) **B43K 19/14** (2006.01)  
**B43K 19/16** (2006.01)  
(96) 05.07.2012  
(96) 12758396.1  
(73) STAEDTLER Mars GmbH & Co. KG, 90427 Nürnberg, DE  
(72) THIES, Andreas, 91090 Effeltrich, DE  
(54) **Psací, kreslicí, malířský nebo kosmetický instrument obsahující voštinový korpus**  
(32) 102011109177  
(31) 28.07.2011  
(33) DE  
(86) PCT/EP2012/002811  
(87) WO 2013/013762  
(74) PATENTSERVIS Praha a.s., Na Podkovce 281/10, Praha 4, Podolí, 14700

(97) **EP 2755600**  
(47) 17.03.2021  
(97) 21.03.2013  
(51) **A61F 2/14** (2006.01)  
**A61F 2/74** (2006.01)  
**A61M 5/14** (2006.01)  
**A61M 5/178** (2006.01)  
(96) 13.09.2012  
(96) 12832423.3  
(73) ForSight Vision4, Inc., South San Francisco, CA 94080, US  
(72) DOUD, Darren, South San Francisco, CA 94080, US  
CAMPBELL, Randolph, E., South San Francisco, CA 94080, US

ERICKSON, Signe, South San Francisco, CA 94080, US  
MACFARLANE, K., Angela, South San Francisco, CA 94080, US  
BARRETT, Michael, South San Francisco, CA 94080, US  
SKIELLER, Christina, South San Francisco, CA 94080, US  
BATTEN, David, South San Francisco, CA 94080, US  
STINE, Greg, South San Francisco, CA 94080, US  
DE JUAN, Eugene, Jr., South San Francisco, CA 94080, US  
SUTTON, Douglas, South San Francisco, CA 94080, US  
FARINAS, Kathleen, Cogan, South San Francisco, CA 94080, US  
(54) **Zařízení pro výměnu tekutin**  
(32) 201161535900 P, 201261595604 P  
(31) 16.09.2011, 06.02.2012  
(33) US, US  
(86) PCT/US2012/055216  
(87) WO 2013/040247  
(74) FAJNOR IP s.r.o., Pobřežní 249/46, Praha 8, Karlín, 18600

(97) **EP 2773927**  
(47) 10.03.2021  
(97) 10.05.2013  
(51) **G01G 19/02** (2006.01)  
(96) 02.11.2012  
(96) 12783850.6  
(73) Kistler Holding AG, 8408 Winterthur, CH  
(72) CORNU, David, CH-6500 Bellinzona, CH  
HOFMANN, Adrian, CH-8464 Ellikon am Rhein, CH  
(54) **Postup pro vážení vozidla, včetně měřicího systému a uspořádání měření**  
(32) 17802011  
(31) 04.11.2011  
(33) CH  
(86) PCT/CH2012/000247  
(87) WO 2013/063710  
(74) ŽOVICOVÁ & ŽOVIC IP, s.r.o., Záhradnícka 36, Bratislava, 82108

(97) **EP 2789554**  
(47) 20.01.2021  
(97) 15.10.2014  
(51) **B65F 1/16** (2006.01)  
(96) 07.04.2014  
(96) 14450012.1  
(73) Europlast Kunststoffbehälterindustrie GmbH, 9772 Dellach im Drautal, AT  
(72) Seiffter, Michael, 9905 Gaimberg, AT  
(54) **Kontejner s víkem**  
(32) 2632013  
(31) 08.04.2013  
(33) AT  
(74) Všeťečka Zelený Švorčík a partneři, advokátní a patentová kancelář, JUDr. Michal Havlík, Hálkova 1406/2, Praha 2, Nové Město, 12000

(97) **EP 2793554**  
(47) 14.04.2021  
(97) 27.06.2013  
(51) **A01G 24/46** (2018.01)  
**A01G 24/18** (2018.01)  
(96) 21.12.2012  
(96) 12808409.2  
(73) Rockwool International A/S, 2640 Hedehusene, DK  
(72) DE KUBBER, Daan Louis, 6042 KT Roermond, NL  
JANSSEN, Frank Hendrikus Peter, 5988 ES Helden, NL  
(54) **Substrát pro pěstování rostlin**  
(32) 11195443  
(31) 22.12.2011  
(33) EP  
(86) PCT/EP2012/076813  
(87) WO 2013/093078  
(74) FISCHER & PARTNER IP s.r.o., Na hrobcí 294/5, Praha 2, Nové Město, 12800

(97) **EP 2793600**  
(47) 27.01.2021  
(97) 27.06.2013  
(51) **A23G 1/48** (2006.01)  
**A24B 13/00** (2006.01)  
**A24B 15/24** (2006.01)

- (96) 19.12.2012  
(96) 12809998.3  
(73) R. J. Reynolds Tobacco Company, Winston-Salem, North Carolina 27101-3804, US  
(72) CANTRELL, Daniel, Verdin, Lewisville, North Carolina 27023, US  
CHEN, Gong, Clemmons, North Carolina 27012, US  
JACKSON, Thaddeus, J., High Point, North Carolina 27265, US  
BENFORD, Matthew, William, Winston-Salem, North Carolina 27107, US  
(54) **Tavitelná bezdýmná tabáková kompozice**  
(32) 201113330929  
(31) 20.12.2011  
(33) US  
(86) PCT/US2012/070543  
(87) WO 2013/096408  
(74) Čermák a spol., JUDr. Karel Čermák Ph.D., LL.M., advokát, Elišky Peškové 735/15, Praha 5, Smíchov, 15000

- (97) **EP 2796225**  
(47) 24.03.2021  
(97) 27.06.2013  
(51) **B22D 17/00** (2006.01)  
**B22C 9/24** (2006.01)  
**B22D 17/20** (2006.01)  
**B22D 17/22** (2006.01)  
**F16D 55/22** (2006.01)  
(96) 04.12.2012  
(96) 12859188.0  
(73) Nippon Light Metal Co., Ltd., Minato-ku Tokyo 105-0004, JP  
(72) SATO, Shinya, Ueda-shi Nagano 386-1211, JP  
IKARI, Takaaki, Ueda-shi Nagano 386-1211, JP  
(54) **Způsob výroby brzdového třmenu hliníkového typu**  
(32) 2011278027  
(31) 20.12.2011  
(33) JP  
(86) PCT/JP2012/007757  
(87) WO 2013/094132  
(74) HARBER IP s.r.o., Dukelských hrdinů 567/52, Praha 7, Holešovice, 17000

- (97) **EP 2827010**  
(47) 10.03.2021  
(97) 21.01.2015  
(51) **F16C 27/06** (2006.01)  
**F16C 33/20** (2006.01)  
(96) 30.09.2009  
(96) 14181461.6  
(73) Saint-Gobain Performance Plastics Pampus GmbH, 47877 Willich, DE  
(72) Burgeff, Dominique, 4700 Eupen, BE  
Hartmann, Jürgen, 47877 Willich, DE  
Heldmann, Jörg, 52080 Aachen, DE  
(54) **Kompozit kluzného ložiska tlumící vibrace a pouzdro kluzného ložiska a sestava kluzného ložiska**  
(32) 102008049747  
(31) 30.09.2008  
(33) DE  
(74) ZIVKO MIJATOVIC & PARTNERS s.r.o., Jugoslávských partyzánů 639/26, Praha 6, Bubeneč, 16000

- (97) **EP 2869694**  
(47) 03.03.2021  
(97) 09.01.2014  
(51) **A01K 1/10** (2006.01)  
**A01K 5/01** (2006.01)  
(96) 01.07.2013  
(96) 13739938.2  
(73) Cow-Welfare A/s, 6100 Haderslev, DK  
(72) WOLLESEN, Tommy, DK-6230 Rødekro, DK  
(54) **Sekce krmné ohrady**  
(32) 201270401  
(31) 05.07.2012  
(33) DK  
(86) PCT/DK2013/050218  
(87) WO 2014/005592  
(74) PatentEnter s.r.o., Koliště 1965/13a, Brno, Černá Pole, 60200

- (97) **EP 2879648**  
(47) 31.03.2021  
(97) 06.02.2014  
(51) **A61K 8/25** (2006.01)  
**A61K 8/26** (2006.01)  
**A61K 8/31** (2006.01)  
**A61K 8/73** (2006.01)  
**A61K 8/81** (2006.01)  
**A61Q 19/10** (2006.01)  
**A61K 8/92** (2006.01)  
**A61K 8/04** (2006.01)  
**A61K 8/9789** (2017.01)  
(96) 25.07.2013  
(96) 13742215.0  
(73) Deb IP Limited, Denby, Derbyshire DE5 8JZ, GB  
(72) GRIMADELL, Louise, Derby Derbyshire DE22 2NU, GB  
CREAGHAN, David Michael Ross, Derby Derbyshire DE22 1DG, GB  
HINES, John D., Audlem Cheshire CW3 0BA, GB  
GRASCHA, Pierre Bruno, F-51350 Cormontreuil, FR  
(54) **Formulace pro dávkovač hrubozrnné pěny**  
(32) 201261679377 P, 201313804209  
(31) 03.08.2012, 14.03.2013  
(33) US, US  
(86) PCT/EP2013/065766  
(87) WO 2014/019944  
(74) Všeťečka Zelený Švorčík a partneři, advokátní a patentová kancelář, JUDr. Michal Havlík, Hálkova 1406/2, Praha 2, Nové Město, 12000

- (97) **EP 2884131**  
(47) 03.03.2021  
(97) 13.02.2014  
(51) **F16D 65/02** (2006.01)  
**F16D 55/228** (2006.01)  
(96) 10.08.2012  
(96) 12882797.9  
(73) Nippon Light Metal Co., Ltd., Tokyo 140-0002, JP  
(72) KAWAMATA, Takahiro, Ueda-shi Nagano 386-1211, JP  
NISHIMURA, Tetsuzo, Ueda-shi Nagano 386-1211, JP  
(54) **Třmen pro kotoučové brzdy**  
(86) PCT/JP2012/070527  
(87) WO 2014/024313  
(74) Všeťečka Zelený Švorčík a partneři, advokátní a patentová kancelář, JUDr. Michal Havlík, Hálkova 1406/2, Praha 2, Nové Město, 12000

- (97) **EP 2891791**  
(47) 10.03.2021  
(97) 08.07.2015  
(51) **F02N 7/00** (2006.01)  
**E02F 9/22** (2006.01)  
**F15B 1/02** (2006.01)  
**F15B 21/14** (2006.01)  
B60K 6/12 (2006.01)  
(96) 14.11.2014  
(96) 14193125.3  
(73) Hamm AG, 95643 Tirschenreuth, DE  
(72) Röhr, Andreas, 92637 Weiden, DE  
Henker, Thomas, 95643 Tirschenreuth, DE  
Pieske, Ronny, 08297 Zwönitz, DE  
(54) **Hnací systém, zejména pro samohybný stavební stroj, zejména zhuťňovač zeminy**  
(32) 102013227035  
(31) 20.12.2013  
(33) DE  
(74) Čermák a spol., JUDr. Karel Čermák Ph.D., LL.M., Elišky Peškové 735/15, Praha 5, Smíchov, 15000

- (97) **EP 2893781**  
(47) 12.05.2021  
(97) 13.03.2014  
(51) **H05K 1/03** (2006.01)  
**H05K 3/02** (2006.01)  
(96) 06.09.2012  
(96) 12783655.9  
(73) SAATI S.p.A., 22070 Appiano Gentile (CO), IT  
(72) CANONICO, Paolo, I-22070 Appiano Gentile (CO), IT  
LUCIGNANO, Carmine, I-22070 Appiano Gentile (CO), IT

- (54) **Způsob výroby flexibilních obvodů**  
(86) PCT/IB2012/001724  
(87) WO 2014/037755  
(74) ZIVKO MIJATOVIC & PARTNERS s.r.o., Jugoslávských partyzánů 639/26, Praha 6, Bubeneč, 16000
- 
- (97) **EP 2941519**  
(47) 21.04.2021  
(97) 05.06.2014  
(51) **E04H 17/16** (2006.01)  
(96) 26.11.2013  
(96) 13798765.7  
(73) Guardiar Europe BVBA, 8550 Zwevegem, BE  
(72) CATTEEUW, Bart Korneel Alfons, B-8550 Zwevegem, BE
- (54) **Bezpečnostní plot**  
(32) 201200809  
(31) 29.11.2012  
(33) BE  
(86) PCT/IB2013/060400  
(87) WO 2014/083497  
(74) ZIVKO MIJATOVIC & PARTNERS s.r.o., Jugoslávských partyzánů 639/26, Praha 6, Bubeneč, 16000
- 
- (97) **EP 2950760**  
(47) 24.02.2021  
(97) 07.08.2014  
(51) **A61F 5/44** (2006.01)  
**A61F 5/441** (2006.01)  
**A61F 5/445** (2006.01)  
(96) 28.01.2014  
(96) 14702901.1  
(73) Salts Healthcare Limited, West Midlands B7 4AA, GB  
(72) ARGENT, Peter, Birmingham West Midlands B7 4AA, GB  
WILTSHIRE, Neil, Birmingham West Midlands B7 4AA, GB
- (54) **Zařízení pro ostomii**  
(32) 201301858  
(31) 01.02.2013  
(33) GB  
(86) PCT/GB2014/050212  
(87) WO 2014/118518  
(74) Čermák a spol., JUDr. Karel Čermák Ph.D., LL.M., Elišky Peškové 735/15, Praha 5, Smíchov, 15000
- 
- (97) **EP 2965300**  
(47) 24.02.2021  
(97) 12.09.2014  
(51) **G08G 1/01** (2006.01)  
**G01G 19/03** (2006.01)  
**G08G 1/02** (2006.01)  
**G01G 19/02** (2006.01)  
(96) 04.03.2014  
(96) 14760578.6  
(73) International Road Dynamics, Inc., Saskatoon Saskatchewan S7K 3T9, CA  
(72) HANSON, Randal Leroy, Saskatoon, Saskatchewan S7K 6E4, CA  
LOCKERBIE, Michael David, Saskatoon, Saskatchewan S7J 3S1, CA  
MEIER, Ian Robert, Saskatoon, Saskatchewan S7N 0C6, CA  
HAICHERT, Tyler William, Saskatoon, Saskatchewan S7H 1R1, CA
- (54) **Snímač zahrnující elektrický parametr přenosového vedení, který se mění v reakci na zatížení vozidlem**  
(32) 201361772138 P, 201313835797  
(31) 04.03.2013, 15.03.2013  
(33) US, US  
(86) PCT/IB2014/059434  
(87) WO 2014/136055  
(74) Hák Janeček & Švestka, Patentová a známková kancelář, Ing. Pavel Janeček, U průhonu 827/5, Praha 7, Holešovice, 17000
- 
- (97) **EP 2970250**  
(47) 21.04.2021  
(97) 25.09.2014  
(51) **C07D 453/00** (2006.01)  
**A61K 31/439** (2006.01)  
**A61P 35/00** (2006.01)  
**A61P 3/00** (2006.01)  
(96) 14.03.2014
- (96) 14718854.4  
(73) Genzyme Corporation, Cambridge, MA 02142, US  
(72) SIEGEL, Craig, Bridgewater, New Jersey 08807, US  
ZHAO, Jin, Bridgewater, New Jersey 08807, US
- (54) **Formy soli (S)-chinuklidin-3-yl (2-(2-(4-fluorofenyl)thiazol-4-yl)propan-2-yl)karbamátu**  
(32) 201361791706 P  
(31) 15.03.2013  
(33) US  
(86) PCT/US2014/027081  
(87) WO 2014/152215  
(74) Traplová Hakr Kubát, advokátní a patentová kancelář, Ing. Jan Kubát, patentový zástupce, Přístavní 24, Praha 7, 17000
- 
- (97) **EP 2976317**  
(47) 24.03.2021  
(97) 25.09.2014  
(51) **C07C 21/18** (2006.01)  
**C01B 7/19** (2006.01)  
**C09K 5/04** (2006.01)  
(96) 21.02.2014  
(96) 14711815.2  
(73) Arkema France, 92700 Colombes, FR  
(72) BONNET, Philippe, F-69007 Lyon, FR  
COLLIER, Bertrand, F-69230 Saint-genis-laval, FR  
DEUR-BERT, Dominique, F-69390 Charly, FR  
WENDLINGER, Laurent, F-69510 Soucieu En Jarrest, FR
- (54) **Směs obsahující hf a 2,3,3,3-tetrafluorpropen**  
(32) 1352482  
(31) 20.03.2013  
(33) FR  
(86) PCT/FR2014/050357  
(87) WO 2014/147310  
(74) FISCHER & PARTNER IP s.r.o., Na hrobci 294/5, Praha 2, Nové Město, 12800
- 
- (97) **EP 3003039**  
(47) 24.02.2021  
(97) 11.12.2014  
(51) **C07D 401/14** (2006.01)  
**A61K 31/444** (2006.01)  
**A61K 31/506** (2006.01)  
**C07D 213/69** (2006.01)  
**A61K 45/06** (2006.01)  
(96) 06.06.2014  
(96) 14808115.1  
(73) Aclaris Therapeutics, Inc., Wayne, Pennsylvania 19087, US  
(72) HOCKERMAN, Susan, L., Kirkwood, MO 63122, US  
MONAHAN, Joseph, B., St. Louis, MO 63138, US  
SELNESS, Shaun, R., Chesterfield, MO 63017, US
- (54) **METHYL/FLUOR-PYRIDINYL-METHOXYSKUPINOU SUBSTITUOVANÉ PYRIDINON-PYRIDINYLLOVÉ SLOUČENINY A FLUOR-PYRIMIDINYL-METHOXYSKUPINOU SUBSTITUOVANÉ PYRIDINON-PYRIDINYLLOVÉ SLOUČENINY**  
(32) 201361832736 P  
(31) 07.06.2013  
(33) US  
(86) PCT/US2014/041381  
(87) WO 2014/197846  
(74) Vsetečka Zelený Švorčík a partneři, advokátní a patentová kancelář, JUDr. Michal Havlík, Hálkova 1406/2, Praha 2, Nové Město, 12000
- 
- (97) **EP 3054749**  
(47) 21.04.2021  
(97) 10.08.2016  
(51) **H05H 1/34** (2006.01)  
(96) 19.03.2015  
(96) 15159816.6  
(73) Kjellberg-Stiftung, 03238 Finsterwalde, DE  
(72) Laurisch, Frank, 03238 Finsterwalde, DE  
Krink, Volker, 03238 Finsterwalde, DE  
Grundke, Timo, 03238 Finsterwalde, DE
- (54) **Hubice pro plazmový obloukový hořák**  
(32) 102015101532  
(31) 03.02.2015  
(33) DE

(74) FISCHER & PARTNER IP s.r.o., Na hrobcí 294/5, Praha 2, Nové Město, 12800

(97) **EP 3054912**  
(47) 24.02.2021  
(97) 16.04.2015  
(51) **A61H 23/00** (2006.01)  
**A61H 7/00** (2006.01)  
(96) 06.10.2014  
(96) 14852936.5  
(73) Oy Neurosonic Finland Ltd, 90100 Oulu, FI  
(72) KÄRKKÄINEN, Marco, FI-15150 Lahti, FI  
(54) **Metoda a uspořádání pro zmírnění poruchy spánku související se stresem a snížení úrovně stresu u člověka**  
(32) 20136002  
(31) 07.10.2013  
(33) FI  
(86) PCT/FI2014/050760  
(87) WO 2015/052376  
(74) ŽOVICOVÁ & ŽOVIC IP, s.r.o., Záhradnícka 36, Bratislava, 82108

(97) **EP 3081552**  
(47) 03.03.2021  
(97) 19.10.2016  
(51) **C07C 237/42** (2006.01)  
**A01N 37/46** (2006.01)  
**A01P 7/02** (2006.01)  
**A01P 7/04** (2006.01)  
**C07C 255/60** (2006.01)  
**C07D 213/82** (2006.01)  
(96) 30.06.2009  
(96) 16166952.8  
(73) Mitsui Chemicals Agro, Inc., Tokyo 103-0027, JP  
(72) TSUKADA, Hidetaka, Omuta-shi, Fukuoka 836-8610, JP  
HIRABAYASHI, Atsushi, Omuta-shi, Fukuoka 836-8610, JP  
TAKAHASHI, Yusuke, Omuta-shi, Fukuoka 836-8610, JP  
AOKI, Yoji, Mobara-shi, Chiba 297-0017, JP  
KAWAHARA, Atsuko, Mobara-shi, Chiba 297-0017, JP  
KOBAYASHI, Yumi, Mobara-shi, Chiba 297-0017, JP  
DAIDO, Hidenori, Mobara-shi, Chiba 297-0017, JP  
KATSUTA, Hiroyuki, Mobara-shi, Chiba 297-0017, JP  
NOMURA, Michikazu, Mobara-shi, Chiba 297-0017, JP  
HIROSE, Mai, Mobara-shi, Chiba 297-0017, JP  
FUKAZAWA, Yasuaki, Mobara-shi, Chiba 297-0017, JP  
(54) **Látka pro hubení škůdců obsahující amidový derivát a použití látky pro hubení škůdců**  
(32) 2008208714  
(31) 13.08.2008  
(33) JP  
(74) KOREJZOVA LEGAL v.o.s., JUDr. Petra Sauvage de Brantes, Korunní 810/104, Praha 10, Vinohrady, 10100

(97) **EP 3082855**  
(47) 24.02.2021  
(97) 25.06.2015  
(51) **A61K 39/08** (2006.01)  
**C07K 14/245** (2006.01)  
**C07K 14/33** (2006.01)  
**A61K 39/00** (2006.01)  
(96) 18.12.2014  
(96) 14828499.5  
(73) University of Exeter, Exeter EX4 4QJ, GB  
Universiteit Gent, 9000 Gent, BE  
(72) TITBALL, Richard William, Devon EX4 4QJ, GB  
FERNANDES DA COSTA, Sergio Paulo, 65933 Frankfurt am Main, DE  
VAN IMMERSEEL, Filip, 9810 Eke, BE  
DUCATELLE, Richard, 9790 Wortegem-Petegem, BE  
MOT, Dorien, 9506 Waarbeke, BE  
(54) **Kompozice**  
(32) 201322463  
(31) 18.12.2013  
(33) GB  
(86) PCT/GB2014/053748  
(87) WO 2015/092406  
(74) ŽOVICOVÁ & ŽOVIC IP, s.r.o., Záhradnícka 36, Bratislava, 82108

(97) **EP 3096711**  
(47) 03.03.2021  
(97) 30.07.2015  
(51) **A61F 2/04** (2013.01)  
**A61F 2/86** (2013.01)  
**A61F 2/966** (2013.01)  
A61F 2/92 (2013.01)  
(96) 26.01.2015  
(96) 15740297.5  
(73) Butterfly Medical Ltd., 2069200 Yokneam Yilit, IL  
(72) BACHAR, Yehuda, 54051 Givaat Shmuel, IL  
(54) **Dilatační zařízení pro prostatickou močovou trubici**  
(32) 201461931645 P  
(31) 26.01.2014  
(33) US  
(86) PCT/IL2015/050092  
(87) WO 2015/111063  
(74) PatentEnter s.r.o., Koliště 1965/13a, Brno, Černá Pole, 60200

(97) **EP 3108009**  
(47) 24.03.2021  
(97) 27.08.2015  
(51) **C12Q 1/68** (2018.01)  
(96) 13.02.2015  
(96) 15708379.1  
(73) Illumina, Inc., San Diego, CA 92122, US  
(72) STEPHENS, Kathryn M., Poway, CA 92064, US  
HOLT, Cydne, San Diego, CA 92122, US  
DAVIS, Carey, San Diego, CA 92122, US  
JAGER, Anne, San Diego, CA 92122, US  
WALICHIEWICZ, Paulina, San Diego, CA 92122, US  
HAN, Yonmee, San Diego, CA 92122, US  
SILVA, David, San Diego, CA 92122, US  
SHEN, Min-jui Richard, Rancho Sante Fe 94067 California, US  
AMINI, Sasan, Redwood City, CA 94061, US  
STEEMERS, Frank, San Diego, CA 92122, US  
(54) **Postupy a kompozice pro profilování DNA**  
(32) 201461940942 P, 201462043060 P, 201562103524 P  
(31) 18.02.2014, 28.08.2014, 14.01.2015  
(33) US, US, US  
(86) PCT/US2015/015939  
(87) WO 2015/126766  
(74) Traplová Hakr Kubát, advokátní a patentová kancelář, Ing. Jan Kubát patentový zástupce, Přístavní 24, Praha 7, 17000

(97) **EP 3122766**  
(47) 17.02.2021  
(97) 01.10.2015  
(51) **C07K 14/475** (2006.01)  
(96) 24.03.2015  
(96) 15768594.2  
(73) Immco Diagnostics, Inc., Buffalo, NY 14228, US  
(72) SURESH, Lakshmanan, Williamsville, NY 14221, US  
MALYAVANTHAM, Kishore, Williamsville, NY 14221, US  
(54) **Zlepšená detekce antinukleárních protilátek a diagnostika systémových a nesystémových autoimunitních poruch**  
(32) 201461969771 P  
(31) 24.03.2014  
(33) US  
(86) PCT/US2015/022120  
(87) WO 2015/148431  
(74) FAJNOR IP s.r.o., Pobrežní 249/46, Praha 8, Karlín, 18600

(97) **EP 3130851**  
(47) 24.03.2021  
(97) 15.02.2017  
(51) **F23K 3/02** (2006.01)  
**F23C 6/04** (2006.01)  
**F23D 1/02** (2006.01)  
(96) 13.08.2015  
(96) 15180895.3  
(73) General Electric Technology GmbH, 5400 Baden, CH  
(72) Ristic, Dragisa, 73240 Wendlingen, DE  
Kluger, Frank Michael, 73527 Schwaebisch Gmuend/Herlikofen, DE  
(54) **Systém a způsob zajištění spalování v kotli**

(74) FISCHER & PARTNER IP s.r.o., Na hrobcí 294/5, Praha 2, Nové Město, 12800

(97) **EP 3131506**

(47) 17.03.2021

(97) 22.10.2015

(51) **A61F 2/78** (2006.01)

**A61B 17/72** (2006.01)

(96) 16.04.2015

(96) 15780745.4

(73) Osseointegration Holdings Pty Ltd, McMahons Point, New South Wales 2060, AU

(72) AL MUDERIS, Munjed, Milsons Point, New South Wales 2061, AU

(54) **Oseointegrovatelný prostředek**

(32) 2014901404, 2014901958, 2014902373

(31) 16.04.2014, 23.05.2014, 20.06.2014

(33) AU, AU, AU

(86) PCT/AU2015/000234

(87) WO 2015/157809

(74) ŽOVICOVÁ & ŽOVIC IP, s.r.o., Záhradnícka 36, Bratislava, 82108

(97) **EP 3137217**

(47) 14.04.2021

(97) 05.11.2015

(51) **B02C 13/28** (2006.01)

(96) 23.04.2015

(96) 15737962.9

(73) Akai GmbH & Co. KG, 83059 Kolbermoor, DE

(72) KOSLOW, Alexander, 84030 Landshut, DE

(54) **Drtič s pevnou kovadlinou a rotačními kladivovými úderníky**

(32) 102014006354, 102014016322

(31) 30.04.2014, 28.10.2014

(33) DE, DE

(86) PCT/DE2015/000198

(87) WO 2015/165433

(74) ŽOVICOVÁ & ŽOVIC IP, s.r.o., Záhradnícka 36, Bratislava, 82108

(97) **EP 3140711**

(47) 10.03.2021

(97) 12.11.2015

(51) **G05D 16/20** (2006.01)

**B67D 7/32** (2010.01)

(96) 01.05.2015

(96) 15726763.4

(73) WAYNE FUELING SYSTEMS LLC, Austin, TX 78728, US

(72) ROBINSON, Kent W., Quakertown, PA 18951, US

MOSES, Randy A., Palm, PA 18070, US

(54) **Systém k pročišťování a vyvíjení tlaku se zpětnovazební regulací**

(32) 201414270282

(31) 05.05.2014

(33) US

(86) PCT/US2015/028782

(87) WO 2015/171455

(74) Traplová Hakr Kubát, advokátní a patentová kancelář, Ing. Jan Kubát patentový zástupce, Přístavní 24, Praha 7, 17000

(97) **EP 3141852**

(47) 14.04.2021

(97) 15.03.2017

(51) **F26B 3/06** (2006.01)

**F26B 23/10** (2006.01)

(96) 17.08.2016

(96) 16184489.9

(73) Stela Laxhuber GmbH, 84323 Massing, DE

(72) Laxhuber, Thomas Christian, 84323 Massing, DE

(54) **Pásové sušící zařízení se dvěma úrovněmi sušení**

(32) 102015113530

(31) 17.08.2015

(33) DE

(74) Vsetečka Zelený Švorčík a partneři, advokátní a patentová kancelář, JUDr. Michal Havlík, Hálkova 1406/2, Praha 2, Nové Město, 12000

(97) **EP 3164522**

(47) 03.03.2021

(97) 07.01.2016

(51) **C21D 1/19** (2006.01)

**C21D 1/26**

(2006.01)

**C21D 8/04**

(2006.01)

**C21D 9/48**

(2006.01)

**C22C 38/02**

(2006.01)

**C22C 38/06**

(2006.01)

**C22C 38/38**

(2006.01)

**B32B 15/01**

(2006.01)

**C23C 2/02**

(2006.01)

**C23C 2/06**

(2006.01)

**C23C 2/40**

(2006.01)

(96) 03.07.2015

(96) 15750811.0

(73) Arcelormittal, 1160 Luxembourg, LU

(72) MOHANTY, Rashmi Ranjan, East Chicago, IN 46315-2939, US

JUN, Hyun Jo, East Chicago, IN 46312, US

FAN, Dongwei, East Chicago, IN 46312, US

(54) **Způsob výroby vysoce pevného potaženého ocelového plechu majícího zlepšenou pevnost, tažnost a tvarovatelnost**

(32) PCT/IB2014/002275

(31) 03.07.2014

(33) IB

(86) PCT/IB2015/055039

(87) WO 2016/001895

(74) A. Holas & partner, Patentová a známková kancelář, Ing. Mgr. Hana Holasová, Křížová 105/4, Brno, Staré Brno, 60300

(97) **EP 3165584**

(47) 10.03.2021

(97) 07.01.2016

(51) **C09K 3/10** (2006.01)

**C08F 2/44** (2006.01)

**C08F 220/30** (2006.01)

**C09J 4/02** (2006.01)

**C09J 4/06** (2006.01)

**C09J 11/06** (2006.01)

**C09J 133/06** (2006.01)

**F16B 33/06** (2006.01)

**C08G 18/78** (2006.01)

**C09D 175/16** (2006.01)

(96) 17.06.2015

(96) 15814778.5

(73) Threebond Co., Ltd., Hachioji-shi Tokyo 192-0398, JP

(72) KANAZAWA, Hidenori, Hachioji-shi Tokyo 1920398, JP

KAMATA, Kunihiko, Hachioji-shi Tokyo 1920398, JP

ONODA, Tomohiro, Hachioji-shi Tokyo 1920398, JP

(54) **Polymerovatelná těsnící kompozice**

(32) 2014138266

(31) 04.07.2014

(33) JP

(86) PCT/JP2015/067526

(87) WO 2016/002525

(74) Traplová Hakr Kubát, advokátní a patentová kancelář, Ing. Jan Kubát patentový zástupce, Přístavní 24, Praha 7, 17000

(97) **EP 3171804**

(47) 13.01.2021

(97) 28.01.2016

(51) **A61B 18/12** (2006.01)

**A61B 46/10** (2016.01)

(96) 20.07.2015

(96) 15741301.4

(73) Creo Medical Limited, Wales NP16 5UH, GB

(72) HANCOCK, Christopher Paul, Bath Bath and North East Somerset BA1 6EQ, GB

AMOAH, Francis, Chepstow Monmouthshire NP16 5UH, GB

EBBUTT, Julian Mark, Ross-on-Wye Herefordshire HR9 6EQ, GB

GARDNER, Jeremy Paul, Windsor Berkshire SL4 1SP, GB

CROSSLEY, Robin Alexander, Windsor Berkshire SL4 1SP, GB

MONICO, Rohan, Cardiff South Glamorgan CF24 2SE, GB

(54) **Elektrický konektor pro elektrochirurgický přístroj**

(32) 201412910

(31) 21.07.2014

(33) GB

(86) PCT/GB2015/052099  
(87) WO 2016/012773  
(74) KOREJZOVA LEGAL v.o.s., JUDr. Petra Sauvage de Brantes, Korunní 810/104, Praha 10, Vinohrady, 10100

(97) **EP 3173726**  
(47) 07.04.2021  
(97) 31.05.2017  
(51) **F28F 25/06** (2006.01)  
**F28C 1/14** (2006.01)  
**F28F 27/00** (2006.01)  
(96) 29.07.2011  
(96) 16193370.0  
(73) Evapco, Inc., Taneytown, MD 21787, US  
(72) BUGLER, Thomas, W. III, Taneytown Maryland 21787, US  
VADDER, Davey J., Taneytown Maryland 21787, US  
(54) **Zařízení hybridního tepelného výměníku a způsob jeho provozování**  
(32) 882614, 906674  
(31) 15.09.2010, 18.10.2010  
(33) US, US  
(74) Traplová Hakr Kubát, advokátní a patentová kancelář, Ing. Jan Kubát, patentový zástupce, Přístavní 24, Praha 7, 17000

(97) **EP 3181372**  
(47) 17.02.2021  
(97) 21.06.2017  
(51) **B44C 5/04** (2006.01)  
**B27N 7/00** (2006.01)  
**B32B 21/02** (2006.01)  
(96) 20.11.2014  
(96) 17154864.7  
(73) Flooring Technologies Ltd., Kalkara SCM1001, MT  
(72) Ingo, LEHNHOFF, 18347 Dierhagen, DE  
Frank, OLDORFF, 19057 Schwerin, DE  
(54) **Způsob zdokonalení desky z dřevěné hmoty**  
(74) BOHEMIA PATENT, Ing. Jana Vanděliková, Petrská 1136/12, Praha 1, Nové Město, 11000

(97) **EP 3190474**  
(47) 31.03.2021  
(97) 10.03.2016  
(51) **F27D 19/00** (2006.01)  
**G06F 1/00** (2006.01)  
**C21D 11/00** (2006.01)  
**C21D 1/62** (2006.01)  
(96) 01.09.2014  
(96) 14901325.2  
(73) Scientific And Manufacturing Enterprise "Tomsk Electronic Company" Ltd., 634040 Tomsk, RU  
(72) GROMYSHEV, Evgeny Valerievich, Tomsk 634012, RU  
KHLYST, Sergey Vasilievich, Tomsk 634041, RU  
KUZMICHENKO, Vladimir Mikhaylovich, Tomsk 634006, RU  
FAZATDINOV, Renad Ibragimovich, Tomsk 634057, RU  
IZOTOV, Oleg Petrovich, Tomsk 634063, RU  
SHESTAKOV, Andrey Nikolaevich, Tomsk 634045, RU  
IVANOV, Alexey Gennadievich, Tomsk 634040, RU  
KIRICHENKO, Mikhail Nikolaevich, Tomsk 634021, RU  
PSHENICHNIKOV, Pavel Alexandrovich, Tomsk 634040, RU  
KHLYST, Ilya Sergeevich, Tomsk 634041, RU  
(54) **Zařízení pro monitorování průtoku a rovnoměrnosti distribuce kapaliny ve vícekanálovém hydraulickém systému**  
(86) PCT/RU2014/000655  
(87) WO 2016/036268  
(74) Všetěčka Zelený Švorčík a partneři, advokátní a patentová kancelář, JUDr. Michal Havlík, Hálkova 1406/2, Praha 2, Nové Město, 12000

(97) **EP 3211049**  
(47) 17.02.2021  
(97) 30.08.2017  
(51) **C09D 161/20** (2006.01)  
**C09D 171/02** (2006.01)  
(96) 26.02.2016  
(96) 16157757.2  
(73) Holland Novochem Technical Coatings B.V., 3994 DJ Houten, NL  
(72) BIJPOST, Erik Alexander, 3436 ZD Nieuwegein, NL  
MASLOW, Alexander, 7411 PT Deventer, DE

(54) **Potahová kompozice**  
(32) 15248042  
(31) 03.04.2015  
(33) EP  
(74) Čermák a spol., JUDr. Karel Čermák Ph.D., LL.M., Elišky Peškové 735/15, Praha 5, Smíchov, 15000

(97) **EP 3214313**  
(47) 24.03.2021  
(97) 06.09.2017  
(51) **F04C 23/00** (2006.01)  
**F04C 29/12** (2006.01)  
**F04B 39/12** (2006.01)  
**F04B 41/06** (2006.01)  
**F04F 5/46** (2006.01)  
(96) 02.09.2014  
(96) 17165818.0  
(73) ATLAS COPCO AIRPOWER, naamloze vennootschap, 2610 Wilrijk, BE  
(72) DE KERPEL, Stefan Paul M., 2610 Wilrijk, BE  
STOFFIJN, Jan Achiel L., 2610 Wilrijk, BE  
(54) **Kompresorové zařízení**  
(32) 201300580  
(31) 05.09.2013  
(33) BE  
(74) HARBER IP s.r.o., Dukelských hrdinů 567/52, Praha 7, Holešovice, 17000

(97) **EP 3225707**  
(47) 30.12.2020  
(97) 04.10.2017  
(51) **C22C 9/02** (2006.01)  
(96) 18.01.2017  
(96) 17151949.9  
(73) REHAU AG + Co, 95111 Rehau, DE  
Gebr. Kemper GmbH + Co. KG, Metallwerke, 57462 Olpe-Biggese, DE  
Geberit International AG, 8645 Jona, CH  
(72) Haake, Martin, 91056 Erlangen, DE  
Hansen, Andreas, 51580 Reichshof, DE  
Leistrütz, Frank, 57489 Drolshagen, DE  
(54) **Součást pro médium vodící plynové a vodní potrubí zahrnující slitinu mědi**  
(32) 202016101661 U  
(31) 29.03.2016  
(33) DE  
(74) Čermák a spol., JUDr. Karel Čermák Ph.D., LL.M., advokát, Elišky Peškové 735/15, Praha 5, Smíchov, 15000

(97) **EP 3233740**  
(47) 14.04.2021  
(97) 23.06.2016  
(51) **C03B 5/03** (2006.01)  
(96) 16.12.2015  
(96) 15821147.4  
(73) SAINT-GOBAIN ISOVER, 92400 Courbevoie, FR  
(72) ADJOUA, Serge, 77500 Chelles, FR  
CLATOT, Richard, 60700 Fleurines, FR  
LOPEPE, Frédéric, 93110 Rosny sous Bois, FR  
PIGEONNEAU, Franck, 91360 Epinay sour Orge, FR  
(54) **Elektrická sklářská pec s pohyblivými elektrodami**  
(32) 1462960  
(31) 19.12.2014  
(33) FR  
(86) PCT/FR2015/053551  
(87) WO 2016/097607  
(74) FISCHER & PARTNER IP s.r.o., Na hrobci 294/5, Praha 2, Nové Město, 12800

(97) **EP 3246208**  
(47) 24.02.2021  
(97) 22.11.2017  
(51) **B60Q 1/30** (2006.01)  
**B60Q 11/00** (2006.01)  
(96) 17.05.2016  
(96) 16169928.5  
(73) ConWys AG, 6023 Rothenburg, CH  
(72) Wystron, Alexander, 6005 Luzern, CH

(54) **Způsob dočasného napájení světél proudem**  
(74) Čermák a spol., JUDr. Karel Čermák Ph.D., LL.M., Elišky Peškové  
735/15, Praha 5, Smíchov, 15000

(97) **EP 3248853**  
(47) 24.03.2021  
(97) 29.11.2017  
(51) **B61D 1/06** (2006.01)  
(96) 24.05.2017  
(96) 17172784.5  
(73) Bombardier Transportation GmbH, 10785 Berlin, DE  
(72) Geipel, Michael, 02625 Bautzen, DE  
Quegwer, Dietmar, 02827 Görlitz, DE  
Milius, Wolfgang, 02923 Horka, DE  
Hortmann, Harald, 10119 Berlin, DE  
Dachsel, Stefan, 16761 Hennigsdorf, DE  
(54) **Vozidlo pro přepravu osob**  
(32) 102016109758  
(31) 26.05.2016  
(33) DE  
(74) PATENTSERVIS Praha a.s., Na Podkovce 281/10, Praha 4, Podolí, 14700

(97) **EP 3250210**  
(47) 02.12.2020  
(97) 04.08.2016  
(51) **C07J 43/00** (2006.01)  
**C07J 3/00** (2006.01)  
**C07J 7/00** (2006.01)  
**C07J 9/00** (2006.01)  
**C07J 13/00** (2006.01)  
**C07J 41/00** (2006.01)  
**C07J 51/00** (2006.01)  
**A61K 31/56** (2006.01)  
**A61P 25/00** (2006.01)  
(96) 26.01.2016  
(96) 16743932.2  
(73) Sage Therapeutics, Inc., Cambridge, MA 02142, US  
(72) ROBICHAUD, Albert Jean, Cambridge, MA 02142, US  
MARTINEZ BOTELLA, Gabriel, Wayland, MA 01778, US  
SALITURO, Francesco G., Marlborough, MA 01752, US  
HARRISON, Boyd L., Princeton Junction, NJ 08550, US  
(54) **Kompozice a způsoby léčby onemocnění CNS**  
(32) 201562107776 P, 201562144789 P  
(31) 26.01.2015, 08.04.2015  
(33) US, US  
(86) PCT/US2016/014835  
(87) WO 2016/123056  
(74) Traplová Hakr Kubát, advokátní a patentová kancelář, Ing. Jan Kubát,  
patentový zástupce, Přístavní 24, Praha 7, 17000

(97) **EP 3253800**  
(47) 03.03.2021  
(97) 06.10.2016  
(51) **G01N 33/574** (2006.01)  
**C12N 9/64** (2006.01)  
(96) 25.03.2016  
(96) 16773820.2  
(73) Opko Diagnostics, LLC, Woburn, MA 01801, US  
(72) LINDER, Vincent, Tewksbury, MA 01876, US  
HIGGINS, Christina, Southbridge, MA 01550, US  
(54) **Standardy prostatického antigenu a jejich použití**  
(32) 201562139365 P  
(31) 27.03.2015  
(33) US  
(86) PCT/US2016/024149  
(87) WO 2016/160545  
(74) Háek Janeček & Švestka, Patentová a známková kancelář, Ing. Pavel  
Janeček, U průhonu 827/5, Praha 7, Holešovice, 17000

(97) **EP 3266342**  
(47) 14.04.2021  
(97) 10.01.2018  
(51) **A46B 9/02** (2006.01)  
**B60S 3/04** (2006.01)  
(96) 12.06.2017  
(96) 17175484.9

(73) Favagrossa Edoardo S.r.l., 26041 Roncadello di Casalmaggiore (CR), IT  
(72) FAVAGROSSA, Leonardo, 46019 Viadana (Mantova), IT  
(54) **Kartáčová konstrukce pro systémy mytí motorových vozidel**  
(32) 201600069900  
(31) 05.07.2016  
(33) IT  
(74) PATENTSERVIS Praha a.s., Na Podkovce 281/10, Praha 4, Podolí, 14700

(97) **EP 3277677**  
(47) 24.02.2021  
(97) 06.10.2016  
(51) **C07D 403/12** (2006.01)  
**C07D 401/14** (2006.01)  
**C07D 413/14** (2006.01)  
**C07D 401/12** (2006.01)  
**C07D 403/14** (2006.01)  
**C07D 413/12** (2006.01)  
**C07D 417/12** (2006.01)  
**C07D 417/14** (2006.01)  
**C07D 471/04** (2006.01)  
**C07D 487/04** (2006.01)  
**C07D 207/14** (2006.01)  
**A61K 31/40** (2006.01)  
**A61P 35/00** (2006.01)  
(96) 24.03.2016  
(96) 16713043.4  
(73) Mission Therapeutics Limited, Cambridge CB22 3AT, GB  
(72) JONES, Alison, Cambridge Cambridgeshire CB22 3AT, GB  
KEMP, Mark, Cambridge Cambridgeshire CB22 3AT, GB  
STOCKLEY, Martin, Cambridge Cambridgeshire CB22 3AT, GB  
GIBSON, Karl, Sandwich Kent CT13 9ND, GB  
WHITLOCK, Gavin, Sandwich Kent CT13 9ND, GB  
(54) **1-kyanopyrrolidinové sloučeniny jako USP30 inhibitory**  
(32) 201505429, 201512829  
(31) 30.03.2015, 21.07.2015  
(33) GB, GB  
(86) PCT/GB2016/050851  
(87) WO 2016/156816  
(74) PATENTSERVIS Praha a.s., Na Podkovce 281/10, Praha 4, Podolí, 14700

(97) **EP 3287796**  
(47) 03.03.2021  
(97) 28.02.2018  
(51) **G01R 31/52** (2020.01)  
**G01R 31/08** (2020.01)  
**H02H 9/08** (2006.01)  
**H01F 29/14** (2006.01)  
**G01R 31/11** (2006.01)  
**H02H 7/26** (2006.01)  
(96) 02.06.2017  
(96) 17174328.9  
(73) EnBW Energie Baden-Württemberg AG, 76131 Karlsruhe, DE  
(72) Beck, Wolfgang, 88400 Biberach, DE  
Oechsle, Fred, 71642 Ludwigsburg, DE  
Christian, Jochen, 90574 Rosstal, DE  
Engel, Marcel, 75179 Pforzheim, DE  
(54) **Způsob a zařízení pro kompenzaci zemního spojení**  
(32) 102016110420  
(31) 06.06.2016  
(33) DE  
(74) Rott, Růžička & Guttman a spol., Vyskočilova 1566, Praha 4, Michle,  
14000

(97) **EP 3289845**  
(47) 07.04.2021  
(97) 07.03.2018  
(51) **A01B 15/04** (2006.01)  
**A01B 15/18** (2006.01)  
**A01B 35/22** (2006.01)  
**A01B 15/06** (2006.01)  
(96) 28.05.2010  
(96) 17189648.3  
(73) Betek GmbH & Co. KG, 78733 Aichhalden, DE  
(72) SMEETS, Florian, 69221 Dossenheim, DE  
KRÄMER, Ulrich, 77709 Wolfach, DE  
(54) **Nástroj pro zpracování půdy**

(32) 102009029894  
(31) 23.06.2009  
(33) DE  
(74) PATENTSERVIS Praha a.s., Na Podkovce 281/10, Praha 4, Podolí, 14700

(97) **EP 3324933**  
(47) 16.12.2020  
(97) 19.01.2017  
(51) **A61K 9/08** (2006.01)  
**A61K 31/58** (2006.01)  
**A61K 47/26** (2006.01)  
(96) 15.07.2016  
(96) 16739477.4  
(73) Marinomed Biotech AG, 2100 Korneuburg, AT  
(72) PRIESCHL-GRASSAUER, Eva, 1210 Wien, AT  
BODENTEICH, Angelika, 4040 Steyregg-Plesching, AT  
MOROKUTTI-KURZ, Martina, 1130 Wien, AT  
NAKOWITSCH, Sabine, 1020 Wien, AT  
KAINZ, Cornelia, 1070 Wien, AT  
GRASSAUER, Andreas, 1210 Wien, AT  
(54) **Způsob vylepšení rozpustnosti ve vodě nerozpustných nebo ve vodě slabě rozpustných léků**  
(32) 201514801578  
(31) 16.07.2015  
(33) US  
(86) PCT/EP2016/066999  
(87) WO 2017/009480  
(74) INPARTNERS GROUP, Ing. Dušan Kendereški, Tuřanka 1519/115a, Brno, Slatina, 62700

(97) **EP 3325323**  
(47) 24.02.2021  
(97) 02.02.2017  
(51) **B61G 5/02** (2006.01)  
**B61D 3/12** (2006.01)  
**B61F 3/02** (2006.01)  
(96) 27.04.2016  
(96) 16723015.0  
(73) Hübner GmbH & Co. KG, 34123 Kassel, DE  
(72) RICHTER, Olaf, 34323 Malsfeld-Beiseforth, DE  
(54) **Kolejové vozidlo**  
(32) 15178284  
(31) 24.07.2015  
(33) EP  
(86) PCT/EP2016/000682  
(87) WO 2017/016620  
(74) Čermák a spol., JUDr. Karel Čermák Ph.D., LL.M., Elišky Peškové 735/15, Praha 5, Smíchov, 15000

(97) **EP 3326191**  
(47) 07.04.2021  
(97) 26.01.2017  
(51) **H01R 9/26** (2006.01)  
**H01H 9/54** (2006.01)  
**H01H 71/04** (2006.01)  
**H01H 71/08** (2006.01)  
**H01R 13/717** (2006.01)  
**H01R 25/14** (2006.01)  
**H02B 1/052** (2006.01)  
**H05K 7/14** (2006.01)  
(96) 23.05.2016  
(96) 16729203.6  
(73) Ellenberger & Poensgen GmbH, 90518 Altdorf, DE  
(72) FISCHER, Erich, 90518 Altdorf, DE  
WERNER, Klaus, 90552 Röthenbach, DE  
(54) **Rozvaděč elektrického proudu**  
(32) 102015213744  
(31) 21.07.2015  
(33) DE  
(86) PCT/EP2016/061573  
(87) WO 2017/012741  
(74) Čermák a spol., JUDr. Karel Čermák Ph.D., LL.M., Elišky Peškové 735/15, Praha 5, Smíchov, 15000

(97) **EP 3343714**  
(47) 21.04.2021

(97) 04.07.2018  
(51) **H02G 3/14** (2006.01)  
(96) 28.11.2017  
(96) 17204180.8  
(73) Legrand France, 87000 Limoges, FR  
Legrand SNC, 87000 Limoges, FR  
(72) LAMBERT, Clément, 87400 La Geneytouse, FR  
(54) **Systém upevnění čelní desky na zapuštěnou skříň**  
(32) 1663423  
(31) 27.12.2016  
(33) FR  
(74) PatentEnter s.r.o., Koliště 1965/13a, Brno, Černá Pole, 60200

(97) **EP 3345496**  
(47) 17.02.2021  
(97) 11.07.2018  
(51) **A24F 47/00** (2020.01)  
(96) 16.10.2007  
(96) 18156414.7  
(73) RAI Strategic Holdings, Inc., Winston-Salem NC 27101, US  
(72) ROBINSON, John Howard, Kernersville, NC North Carolina 27284, US  
GRIFFITH, David William Jr., Winston-Salem, NC North Carolina 27106, US  
CONNER, Billy Tyrone, Clemmons, NC North Carolina 27012, US  
CROOKS, Evon Llewellyn, Mocksville, NC North Carolina 27028, US  
BREWER, Dempsey Bailey Jr., East Bend, NC North Carolina 27018, US  
(54) **Tabák obsahující kuřácký výrobek**  
(32) 550634  
(31) 18.10.2006  
(33) US  
(74) Čermák a spol., JUDr. Karel Čermák Ph.D., LL.M., Elišky Peškové 735/15, Praha 5, Smíchov, 15000

(97) **EP 3348420**  
(47) 11.11.2020  
(97) 18.07.2018  
(51) **B44C 1/24** (2006.01)  
**B32B 37/24** (2006.01)  
**B32B 38/06** (2006.01)  
**B32B 38/00** (2006.01)  
**E04F 13/08** (2006.01)  
**E04F 15/02** (2006.01)  
**E04F 15/10** (2006.01)  
**B44C 5/04** (2006.01)  
**D06N 7/00** (2006.01)  
(96) 08.01.2018  
(96) 18150630.4  
(73) IVC BV, 8580 Avelgem, BE  
(72) DUYCK, Stefaan Gerard Lucien, 8870 Izegem, BE  
VAN VLASSENRODE, Kristof, 9800 Deinze, BE  
(54) **Materiál pro podlahovou krytinu a způsob jeho výroby**  
(32) 201705019  
(31) 13.01.2017  
(33) BE  
(74) Traplová Hakr Kubát, advokátní a patentová kancelář, Ing. Jan Kubát patentový zástupce, Přístavní 24, Praha 7, 17000

(97) **EP 3348635**  
(47) 17.02.2021  
(97) 16.03.2017  
(51) **C12N 15/09** (2006.01)  
**A61K 38/00** (2006.01)  
**A61P 5/10** (2006.01)  
**A61P 19/00** (2006.01)  
**A61P 43/00** (2006.01)  
**C07K 14/765** (2006.01)  
**C07K 19/00** (2006.01)  
**C12N 5/16** (2006.01)  
**A61P 3/00** (2006.01)  
**C07K 14/61** (2006.01)  
**A61P 5/06** (2006.01)  
(96) 08.09.2016  
(96) 16844430.5  
(73) JCR Pharmaceuticals CO., LTD., Ashiya-shi, Hyogo 659-0021, JP  
(72) TAKAHASHI, Kenichi, Kobe-shi Hyogo 651-2241, JP  
YOSHIOKA, Aya, Kobe-shi Hyogo 651-2241, JP



MORIMOTO, Hideto, Kobe-shi Hyogo 651-2241, JP  
KINOSHITA, Masafumi, Kobe-shi Hyogo 651-2241, JP  
(54) **Nová mutanta lidského sérového albuminu**  
(32) 2015177093  
(31) 08.09.2015  
(33) JP  
(86) PCT/JP2016/076438  
(87) WO 2017/043569  
(74) Rott, Růžička & Guttman a spol., Vyskočilova 1566, Praha 4, Michle, 14000

(97) **EP 3358041**  
(47) 24.03.2021  
(97) 06.04.2017  
(51) **C22C 38/04** (2006.01)  
**C22C 38/02** (2006.01)  
**C22C 38/06** (2006.01)  
**C22C 38/00** (2006.01)  
**C23C 22/74** (2006.01)  
**C04B 28/34** (2006.01)  
**C23C 22/42** (2006.01)  
**C23C 22/23** (2006.01)  
**C23C 22/13** (2006.01)  
**C23C 22/10** (2006.01)  
**C23C 22/20** (2006.01)  
**C23C 22/18** (2006.01)  
**H01F 1/18** (2006.01)  
**C23C 22/22** (2006.01)  
**C21D 8/12** (2006.01)  
**C21D 1/26** (2006.01)  
C04B 111/00 (2006.01)  
C04B 111/10 (2006.01)  
(96) 28.09.2016  
(96) 16851684.7

(73) Nippon Steel Corporation, Tokyo, JP  
(72) TAKEDA Kazutoshi, Tokyo 100-8071, JP  
ANDOU Fumikazu, Tokyo 100-8071, JP  
SUENAGA Tomoya, Tokyo 100-8071, JP  
YAMAZAKI Shuichi, Tokyo 100-8071, JP  
TAKAHASHI Masaru, Tokyo 100-8071, JP  
(54) **Elektrický ocelový plech s orientovanými zrny a způsob výroby elektrického ocelového plechu s orientovanými zrny**  
(32) 2015191155  
(31) 29.09.2015  
(33) JP  
(86) PCT/JP2016/078721  
(87) WO 2017/057513  
(74) PATENTSERVIS Praha a.s., Na Podkovce 281/10, Praha 4, Podolí, 14700

(97) **EP 3368152**  
(47) 10.03.2021  
(97) 04.05.2017  
(51) **A61N 1/40** (2006.01)  
**A61N 2/00** (2006.01)  
**A61N 1/08** (2006.01)  
**A61N 1/36** (2006.01)  
(96) 28.10.2016  
(96) 16795424.7

(73) Novocure GmbH, 6039 Root D4, CH  
(72) WENGER, Cornelia, 2655-477 Ericeira, PT  
MIRANDA, Pedro Michael Cavaleiro, 1600-581 Lisboa, PT  
URMAN, Noa, 37063 Pardes Hanna Carcur, IL  
KIRSON, Eilon, Ramat Hasharon, IL  
WASSERMAN, Yoram, 34995 Haifa, IL  
PALTI, Yoram, 34404 Haifa, IL  
BOMZON, Zeev, 3655202 Kiryat Tivon, IL

(54) **Léčení pomocí TTFIELD s optimalizací poloh elektrod na hlavě na základě měření vodivosti založených na MRI**  
(32) 201562247314 P, 201662294372 P  
(31) 28.10.2015, 12.02.2016  
(33) US, US  
(86) PCT/IB2016/056495  
(87) WO 2017/072706  
(74) Všetěčka Zelený Švorčík a partneři, advokátní a patentová kancelář, JUDr. Michal Havlík, Hálkova 1406/2, Praha 2, Nové Město, 12000

(97) **EP 3376857**  
(47) 24.02.2021  
(97) 26.05.2017  
(51) **A01K 67/027** (2006.01)  
**C07K 14/705** (2006.01)  
**C07K 14/47** (2006.01)  
(96) 18.11.2016  
(96) 16810152.5  
(73) Regeneron Pharmaceuticals, Inc., Tarrytown, NY 10591, US  
MUJICA, Alexander O., Tarrytown, New York 10591, US  
BUROVA, Elena, Tarrytown, New York 10591, US  
MURPHY, Andrew J., Tarrytown, New York 10591, US

(54) **Nehumánní zvířata mající humanizovaný gen 3 pro aktivaci lymfocytů**  
(32) 201562258181 P, 201662370430 P  
(31) 20.11.2015, 03.08.2016  
(33) US, US  
(86) PCT/US2016/062733  
(87) WO 2017/087780  
(74) A. Holas & partner, Patentová a známková kancelář, Ing. Mgr. Hana Holasová, Křížová 105/4, Brno, Staré Brno, 60300

(97) **EP 3379165**  
(47) 28.04.2021  
(97) 26.09.2018  
(51) **F24F 13/14** (2006.01)  
**F24F 13/06** (2006.01)  
(96) 21.03.2017  
(96) 17161972.9  
(73) Lindinvent AB, 224 78 Lund, SE  
(72) LINDBORG, Herman, 247 53 Dalby, SE  
(54) **Samonastavený terminál příváděného vzduchu**  
(74) PATENTSERVIS Praha a.s., Na Podkovce 281/10, Praha 4, Podolí, 14700

(97) **EP 3380780**  
(47) 24.02.2021  
(97) 01.06.2017  
(51) **F17C 3/00** (2006.01)  
(96) 10.11.2016  
(96) 16794523.7  
(73) Vetter, Harald, CP 474, 8670 Carrascalinho, PT  
(72) Vetter, Harald, CP 474, 8670 Carrascalinho, PT  
(54) **Multifunkční ventil pro plynovou nádobu**  
(32) 102015015412  
(31) 27.11.2015  
(33) DE  
(86) PCT/EP2016/001871  
(87) WO 2017/088956  
(74) Čermák a spol., JUDr. Karel Čermák Ph.D., LL.M., Elišky Peškové 735/15, Praha 5, Smíchov, 15000

(97) **EP 3385360**  
(47) 31.03.2021  
(97) 10.10.2018  
(51) **A23L 5/20** (2016.01)  
(96) 09.02.2012  
(96) 18166820.3  
(73) Cargill, Incorporated, Wayzata, MN 55391, US  
(72) BRŮSE, Falk, 48317 Drensteinfurt, DE  
KRUIDENBERG, Marcus Bernardus, 3233 SL, Oostvoorne, NL  
(54) **Proces snižování obsahu 3-MCPD v rafinovaných olejích**  
(32) 11001076  
(31) 10.02.2011  
(33) EP  
(74) FISCHER & PARTNER IP s.r.o., Na hrobci 294/5, Praha 2, Nové Město, 12800

(97) **EP 3388502**  
(47) 31.03.2021  
(97) 17.10.2018  
(51) **A23L 5/20** (2016.01)  
**C11B 3/12** (2006.01)  
**C11B 3/10** (2006.01)  
(96) 09.02.2012  
(96) 18170367.9  
(73) Cargill, Incorporated, Wayzata, MN 55391, US

- (72) BRÜSE, Falk, 48317 Drensteinfurt, DE  
KRUIDENBERG, Marcus Benardus, 3233 SL, Oostvoorne, NL
- (54) **Způsob snížení obsahu 3-MCPD/glycidyl esteru v olejích**
- (32) 11001076  
(31) 10.02.2011  
(33) EP  
(74) FISCHER & PARTNER IP s.r.o., Na hrobcí 294/5, Praha 2, Nové Město, 12800
- 
- (97) **EP 3393521**  
(47) 21.04.2021  
(97) 29.06.2017  
(51) **A61K 47/69** (2017.01)  
**A61K 38/44** (2006.01)  
**A61K 38/48** (2006.01)  
(96) 20.12.2016  
(96) 16834042.0  
(73) Fidia Farmaceutici S.p.A., 35031 Abano Terme (PD), IT  
Nanogetic S.L., 18016 Granada, ES
- (72) SANCHEZ MARTIN, Rosario Maria, 18200 Maracena Granada, ES  
PERNAGALLO, Salvatore, 18200 Maracena, Granada, ES  
UNCITI BROCEA, Juan Diego, 11205 Algeciras, Cadiz, ES  
MESSINA, Luciano, 35031 Abano Terme (PD), IT  
VACCARO, Susanna, 35031 Abano Terme (PD), IT  
PILOTTO, Laura, 35031 Abano Terme (PD), IT
- (54) **Nanosystémy pro řízený transport aktivních molekul pro diagnostické, prognostické a terapeutické účely**
- (32) UB20159209  
(31) 21.12.2015  
(33) IT  
(86) PCT/IB2016/057824  
(87) WO 2017/109696  
(74) KOREJZOVA LEGAL v.o.s., JUDr. Petra Sauvage de Brantes, Korunní 810/104, Praha 10, Vinohrady, 10100
- 
- (97) **EP 3394065**  
(47) 07.04.2021  
(97) 29.06.2017  
(51) **C07D 487/04** (2006.01)  
**A61P 35/02** (2006.01)  
**A61K 31/519** (2006.01)  
(96) 23.12.2015  
(96) 15911490.9  
(73) ArQule, Inc., Burlington, MA 01803, US
- (72) LAPIERRE, Jean-Marc, Pelham New Hampshire 03076, US  
EATHIRAJ, Sudharshan, Shrewsbury Massachusetts 01545, US  
NAMDEV, Nivedita, Westford Massachusetts 01545, US  
SCHWARTZ, Brian, Woodbridge Connecticut 06525, US  
OTA, Yusuke, Tokyo 103-8426, JP  
MOMOSE, Takayuki, Tokyo 103-8426, JP  
TSUNEMI, Tomoyuki, Tokyo 103-8426, JP  
INAGAKI, Hiroaki, Tokyo 103-8426, JP  
NAKAYAMA, Kiyoshi, Tokyo 103-8426, JP
- (54) **Tetrahydropyranlaminopyrrolopyrimidinon a způsoby jeho použití**
- (86) PCT/US2015/000285  
(87) WO 2017/111787  
(74) PATENTSERVIS Praha a.s., Na Podkovce 281/10, Praha 4, Podolí, 14700
- 
- (97) **EP 3400511**  
(47) 14.04.2021  
(97) 13.07.2017  
(51) **G06F 3/0362** (2013.01)  
**H03K 17/968** (2006.01)  
**F24D 19/10** (2006.01)  
**H03K 17/96** (2006.01)  
(96) 03.01.2017  
(96) 17701755.5  
(73) Intergas Verwarming B.V., 7742 NA Coevorden, NL  
(72) COOL, Peter Jan, 7241 SW Lochem, NL
- (54) **Ovládací prvek a spotřebič jim vybavený**
- (32) 2016064  
(31) 07.01.2016  
(33) NL
- 
- (86) PCT/NL2017/050002  
(87) WO 2017/119810  
(74) PatentEnter s.r.o., Koliště 1965/13a, Brno, Černá Pole, 60200
- 
- (97) **EP 3401461**  
(47) 03.03.2021  
(97) 14.11.2018  
(51) **E04D 1/04** (2006.01)  
(96) 04.05.2018  
(96) 18170913.0  
(73) ERLUS AKTIENGESELLSCHAFT, 84088 Neufahrn, DE  
(72) HACKER, Alois, 84061 Ergoldsbach, DE  
TRÖGER, Dieter, 84066 Mallersdorf-Pfaffenberg, DE
- (54) **Drážková střešní taška**
- (32) 202017102762 U  
(31) 09.05.2017  
(33) DE  
(74) Čermák a spol., JUDr. Karel Čermák Ph.D., LL.M., Elišky Peškové 735/15, Praha 5, Smíchov, 15000
- 
- (97) **EP 3404338**  
(47) 21.04.2021  
(97) 21.11.2018  
(51) **F24F 13/28** (2006.01)  
**F24F 3/16** (2021.01)  
**B01D 46/00** (2006.01)  
**F24F 1/0035** (2019.01)  
**F24F 1/0071** (2019.01)  
(96) 18.05.2018  
(96) 18173082.1  
(73) Schilling Engineering GmbH, 79793 Wutöschingen, DE  
(72) Schilling, Günther, 79771 Klettgau, DE
- (54) **Zařízení na úpravu vzduchu a způsob provozování takového zařízení**
- (32) 102017110860  
(31) 18.05.2017  
(33) DE  
(74) Traplová Hakr Kubát, advokátní a patentová kancelář, Ing. Jan Kubát patentový zástupce, Přístavní 24, Praha 7, 17000
- 
- (97) **EP 3426348**  
(47) 05.05.2021  
(97) 14.09.2017  
(51) **C07J 11/00** (2006.01)  
**A61K 31/575** (2006.01)  
**A61P 1/16** (2006.01)  
**A61P 1/00** (2006.01)  
**A61P 3/00** (2006.01)  
**A61P 3/04** (2006.01)  
**A61P 9/00** (2006.01)  
**A61P 9/02** (2006.01)  
**A61P 13/12** (2006.01)  
**A61P 25/00** (2006.01)  
**A61P 35/00** (2006.01)  
**A61P 43/00** (2006.01)  
C07J 9/00 (2006.01)  
C07J 31/00 (2006.01)  
(96) 07.03.2017  
(96) 17763922.6  
(73) Intercept Pharmaceuticals, Inc., New York, NY 10001, US  
(72) PELLICCIARI, Roberto, 06100 Perugia, IT  
GIOIELLO, Antimo, 06132 Perugia, IT
- (54) **3-desoxy deriváty a jejich farmaceutické kompozice**
- (32) 201662306914 P  
(31) 11.03.2016  
(33) US  
(86) PCT/US2017/021194  
(87) WO 2017/156024  
(74) Traplová Hakr Kubát, advokátní a patentová kancelář, Ing. Jan Kubát, patentový zástupce, Přístavní 24, Praha 7, 17000
- 
- (97) **EP 3429600**  
(47) 03.03.2021  
(97) 21.09.2017  
(51) **A61K 31/722** (2006.01)  
(96) 15.03.2017  
(96) 17711627.4

(73) Polyakov, Igor, 89073 Ulm, DE Ivanova, Liudmila, 89073 Ulm, DE		<i>C07D 417/14</i>	(2006.01)
(72) Polyakov, Igor, 89073 Ulm, DE Ivanova, Liudmila, 89073 Ulm, DE		<i>C07D 417/04</i>	(2006.01)
(54) <b>Nové imunologické přípravky</b>		<i>C07D 413/14</i>	(2006.01)
(32) 16160534		<i>C07D 471/08</i>	(2006.01)
(31) 15.03.2016		<i>C07D 409/14</i>	(2006.01)
(33) EP		<i>C07D 405/14</i>	(2006.01)
(86) PCT/EP2017/056146		<i>C07D 401/14</i>	(2006.01)
(87) WO 2017/158040		<i>A61P 35/00</i>	(2006.01)
(74) Všetěčka Zelený Švorčík a partneři, advokátní a patentová kancelář, JUDr. Michal Havlík, Hálkova 1406/2, Praha 2, Nové Město, 12000		<i>C07D 491/048</i>	(2006.01)
(97) <b>EP 3438533</b>		<i>C07D 487/08</i>	(2006.01)
(47) 03.03.2021		<i>C07D 487/04</i>	(2006.01)
(97) 06.02.2019		<i>C07D 471/10</i>	(2006.01)
(51) <i>F23D 1/00</i>	(2006.01)	<i>C07D 401/04</i>	(2006.01)
(51) <i>F23C 13/00</i>	(2006.01)		
(96) 31.07.2017			
(96) 17184077.0			
(73) General Electric Technology GmbH, 5400 Baden, CH			
(72) MILLER, William Ross, 5401 Baden AG, CH			
LADUE, Rachel, Windsor, CT 06095-0500, US			
(54) <b>Sestava uhelné trysky pro zařízení na výrobu páry</b>			
(74) FISCHER & PARTNER IP s.r.o., Na hrobcí 294/5, Praha 2, Nové Město, 12800			
(97) <b>EP 3440200</b>			
(47) 24.02.2021			
(97) 12.10.2017			
(51) <i>C12N 7/00</i>	(2006.01)		
(51) <i>C12N 15/74</i>	(2006.01)		
(96) 07.04.2017			
(96) 17722379.9			
(73) Phico Therapeutics Ltd, Bourn, Cambridge CB23 2TN, GB			
(72) FAIRHEAD, Heather, Bourn Cambridge CB23 2TN, GB			
WILKINSON, Adam, Bourn, Cambridge CB23 2TN, GB			
(54) <b>Modifikovaný bakteriofág</b>			
(32) 201606319			
(31) 08.04.2016			
(33) GB			
(86) PCT/EP2017/058470			
(87) WO 2017/174810			
(74) Všetěčka Zelený Švorčík a partneři, advokátní a patentová kancelář, JUDr. Otakar Švorčík, Hálkova 1406/2, Praha 2, Nové Město, 12000			
(97) <b>EP 3442090</b>			
(47) 10.03.2021			
(97) 12.10.2017			
(51) <i>H02J 7/00</i>	(2006.01)		
<i>H01M 2/40</i>	(2006.01)		
<i>H01M 4/06</i>	(2006.01)		
<i>H01M 2/10</i>	(2006.01)		
<i>H01M 4/38</i>	(2006.01)		
<i>H01M 6/04</i>	(2006.01)		
<i>H01M 6/42</i>	(2006.01)		
<i>H01M 6/50</i>	(2006.01)		
<i>H01M 16/00</i>	(2006.01)		
(96) 27.03.2017			
(96) 17778712.4			
(73) Santana Ramirez, Alberto Andres, 35229 Las Palmas de Gran Canaria (Las Palmas), ES			
(72) Santana Ramirez, Alberto Andres, 35229 Las Palmas de Gran Canaria (Las Palmas), ES			
(54) <b>Iontová elektrárna</b>			
(32) 201600237 U			
(31) 05.04.2016			
(33) ES			
(86) PCT/ES2017/000038			
(87) WO 2017/174836			
(74) PatentEnter s.r.o., Koliště 1965/13a, Brno, Černá Pole, 60200			
(97) <b>EP 3448386</b>			
(47) 03.03.2021			
(97) 02.11.2017			
(51) <i>A61K 31/4725</i>	(2006.01)		
(96) 27.04.2017			
(96) 17790416.6			
(73) BioSplice Therapeutics, Inc., San Diego, 92121, CA, US			
(72) KC, Sunil Kumar, San Diego CA 92127, US			
MAK, Chi Ching, San Diego CA 92128, US			
EASTMAN, Brian, Walter, San Diego CA 92126, US			
CAO, Jianguo, San Diego CA 92126, US			
BOLLU, Venkataiah, San Diego CA 92131, US			
MITTAPALLI, Gopi Kumar, San Diego CA 92122, US			
CHIRUTA, Chandramouli, San Diego CA 92122, US			
(54) <b>Isochinolin-3-ylkarboxamidy a jejich příprava a použití</b>			
(32) 201662328255 P			
(31) 27.04.2016			
(33) US			
(86) PCT/US2017/029805			
(87) WO 2017/189829			
(74) Traplová Hadr Kubát, advokátní a patentová kancelář, Ing. Jan Kubát, patentový zástupce, Přístavní 531/24, Praha 7, Holešovice, 17000			
(97) <b>EP 3453400</b>			
(47) 20.01.2021			
(97) 13.03.2019			
(51) <i>A61K 38/17</i>	(2006.01)		
<i>A61K 9/00</i>	(2006.01)		
(96) 12.12.2012			
(96) 18197286.0			
(73) Pieris Pharmaceuticals GmbH, 85354 Freising-Weihenstephan, DE			
AstraZeneca AB, 151 85 Södertälje, SE			
(72) HOHLBAUM, Andreas, 9000 Ghent, BE			
AUDOLY, Laurent, Mahwah, NJ New Jersey 07430, US			
KOLLER, Beverly, Chapel Hill, NC North Carolina 27516, US			
(54) <b>Způsoby prevence nebo léčby určitých poruch inhibováním navázání il-4 a/nebo il-13 na jejich příslušné receptory</b>			
(32) 201161570018 P			
(31) 13.12.2011			
(33) US			
(74) Traplová Hadr Kubát, advokátní a patentová kancelář, Ing. Jan Kubát, patentový zástupce, Přístavní 531/24, Praha 7, Holešovice, 17000			
(97) <b>EP 3455893</b>			
(47) 05.05.2021			
(97) 16.11.2017			
(51) <i>H01M 2/10</i>	(2006.01)		
<i>H01M 2/20</i>	(2006.01)		
<i>H01M 2/30</i>	(2006.01)		
<i>H01M 10/42</i>	(2006.01)		
<i>H01M 10/48</i>	(2006.01)		
<i>G01R 31/36</i>	(2020.01)		
<i>G01R 31/3842</i>	(2019.01)		
<i>G01R 31/396</i>	(2019.01)		
<i>G01R 31/374</i>	(2019.01)		
(96) 12.05.2017			
(96) 17728916.2			
(73) Dukosi Limited, Edinburgh, Lothian EH14 4AP, GB			
(72) SYLVESTER, Joel, Edinburgh EH14 4AP, GB			
(54) <b>Elektrické baterie</b>			
(32) 201608491			
(31) 13.05.2016			
(33) GB			
(86) PCT/GB2017/051337			
(87) WO 2017/194966			
(74) ŽOVICOVÁ & ŽOVIC IP, s.r.o., Záhradnícka 36, Bratislava, 82108			

- (97) **EP 3456213**  
(47) 17.02.2021  
(97) 16.11.2017  
(51) **A24F 47/00** (2020.01)  
**H05B 3/44** (2006.01)
- (96) 11.05.2017  
(96) 17795576.2  
(73) Hubei China Tobacco Industry Co., Ltd., Wuhan, Hubei 430040, CN  
(72) LIU, Huachen, Wuhan Hubei 430040, CN  
CHEN, Yikun, Wuhan Hubei 430040, CN  
DONG, Aijun, Wuhan Hubei 430040, CN  
KE, Weichang, Wuhan Hubei 430040, CN  
LIU, Bing, Wuhan Hubei 430040, CN  
LUO, Chenghao, Wuhan Hubei 430040, CN  
DENG, Tengfei, Wuhan Hubei 430040, CN
- (54) **Jehlový ohříváč a způsob jeho výroby a elektricky nahříváná cigareta s jehlovým ohříváčem**  
(32) 201610310575, 201710024509  
(31) 12.05.2016, 11.01.2017  
(33) CN, CN  
(86) PCT/CN2017/083973  
(87) WO 2017/193958  
(74) Hák Janeček & Švestka, Patentová a známková kancelář, Ing. Pavel Janeček, U průhonu 827/5, Praha 7, Holešovice, 17000
- 
- (97) **EP 3456553**  
(47) 10.03.2021  
(97) 20.03.2019  
(51) **B60D 1/06** (2006.01)  
**B60D 1/64** (2006.01)
- (96) 28.08.2018  
(96) 18191266.8  
(73) ACPS Automotive GmbH, 71706 Markgröningen, DE  
(72) Burkhardt, Volker, 71696 Möglingen, DE  
Dr. Widmann, Michael, 71229 Leonberg, DE
- (54) **Tažné zařízení**  
(32) 102017121356  
(31) 14.09.2017  
(33) DE  
(74) Čermák a spol., JUDr. Karel Čermák Ph.D., LL.M., Elišky Peškové 735/15, Praha 5, Smíchov, 15000
- 
- (97) **EP 3456554**  
(47) 10.03.2021  
(97) 20.03.2019  
(51) **B60D 1/06** (2006.01)  
**B60D 1/64** (2006.01)
- (96) 28.08.2018  
(96) 18191273.4  
(73) ACPS Automotive GmbH, 71706 Markgröningen, DE  
(72) Burkhardt, Volker, 71696 Möglingen, DE  
Dr. Widmann, Michael, 71229 Leonberg, DE
- (54) **Tažné zařízení**  
(32) 102017121357  
(31) 14.09.2017  
(33) DE  
(74) Čermák a spol., JUDr. Karel Čermák Ph.D., LL.M., Elišky Peškové 735/15, Praha 5, Smíchov, 15000
- 
- (97) **EP 3458486**  
(47) 17.02.2021  
(97) 23.11.2017  
(51) **C08B 3/06** (2006.01)  
**C08B 16/00** (2006.01)
- (96) 17.05.2017  
(96) 17742314.2  
(73) Essaidi, Jalila, 5502 HV Veldhoven, NL  
(72) Essaidi, Jalila, 5502 HV Veldhoven, NL
- (54) **Metody pro výrobu bioplastů a biologických produktů, získaných z hnoje**  
(32) 2016798  
(31) 19.05.2016  
(33) NL
- (86) PCT/NL2017/050308  
(87) WO 2017/200379  
(74) PATENTSERVIS Praha a.s., Na Podkovce 281/10, Praha 4, Podolí, 14700
- 
- (97) **EP 3458844**  
(47) 31.03.2021  
(97) 08.03.2018  
(51) **G01N 21/64** (2006.01)  
**G01N 21/25** (2006.01)  
**B01F 11/00** (2006.01)  
**C12M 1/34** (2006.01)  
**C12M 3/06** (2006.01)
- (96) 16.08.2017  
(96) 17757504.0  
(73) Rheinisch-Westfälische Technische Hochschule (RWTH) Aachen, 52056 Aachen, DE  
(72) BÜCHS, Jochen, 52064 Aachen, DE  
LADNER, Tobias, 52080 Aachen, DE  
WANDREY, Georg, 67063 Ludwigshafen, DE  
PAQUET-DURAND, Oliver, 70567 Stuttgart, DE  
HITZMANN, Bernd, 70599 Stuttgart, DE
- (54) **Postup a zařízení pro zjišťování procesních parametrů v kapalných kulturách**  
(32) 102016116377  
(31) 01.09.2016  
(33) DE  
(86) PCT/EP2017/070774  
(87) WO 2018/041634  
(74) Kania, Sedlák, Smola, s.r.o., Mendlovo náměstí 907/1a, Brno, Staré Brno, 60300
- 
- (97) **EP 3460249**  
(47) 24.03.2021  
(97) 27.03.2019  
(51) **F04D 19/04** (2006.01)  
**F04D 29/053** (2006.01)
- (96) 01.07.2015  
(96) 18201126.2  
(73) Pfeiffer Vacuum GmbH, 35614 Aßlar, DE  
(72) Stoll, Tobias, 35644 Hohenahr, DE  
Schweighöfer, Michael, 35641 Schöffengrund, DE
- (54) **Vakuové čerpadlo s děleným průtokem**  
(74) Čermák a spol., JUDr. Karel Čermák Ph.D., LL.M., Elišky Peškové 735/15, Praha 5, Smíchov, 15000
- 
- (97) **EP 3460429**  
(47) 30.12.2020  
(97) 27.03.2019  
(51) **G01K 1/14** (2006.01)  
**G01D 11/24** (2006.01)
- (96) 22.09.2017  
(96) 17192662.9  
(73) PGT THERMPROZESSTECHNIK GMBH, 53842 Troisdorf, DE  
(72) SCHUBERT, Harald, 53859 Niederkassel, DE  
GROMMES, Günter, 53721 Siegburg, DE  
PFISTER, Holger, 51688 Wipperfürth, DE
- (54) **Nosný prvek pro elektrický senzor, elektrický senzor a způsob k výrobě elektrického senzoru**  
(74) Čermák a spol., JUDr. Karel Čermák Ph.D., LL.M., advokát, Elišky Peškové 735/15, Praha 5, Smíchov, 15000
- 
- (97) **EP 3473779**  
(47) 24.03.2021  
(97) 24.04.2019  
(51) **E04B 1/76** (2006.01)  
**F16B 5/02** (2006.01)  
**F16B 7/18** (2006.01)  
F16B 39/12 (2006.01)
- (96) 23.10.2017  
(96) 17197751.5  
(73) Bangratz, René, 74076 Heilbronn, DE  
(72) Bangratz, René, 74076 Heilbronn, DE
- (54) **Spojovací prvek se zajišťovacím prvkem a způsob k zajištění spojovacího prvku**  
(74) PatentEnter s.r.o., Koliště 1965/13a, Brno, Černá Pole, 60200

(97) **EP 3490800**  
(47) 03.03.2021  
(97) 01.02.2018  
(51) **B41F 33/02** (2006.01)  
**B41F 17/22** (2006.01)  
**G01D 5/20** (2006.01)  
(96) 26.07.2017  
(96) 17746063.1  
(73) Crown Packaging Technology, Inc., Alsip, IL 60803-2599, US  
(72) DAVIES, Mark Ian, Childrey Oxfordshire OX12 9UL, GB  
(54) **Registrace obrazu v dekoračním zařízení plechovek**  
(32) 201613162  
(31) 29.07.2016  
(33) GB  
(86) PCT/EP2017/068939  
(87) WO 2018/019912  
(74) PATENTSERVIS Praha a.s., Na Podkovce 281/10, Praha 4, Podolí, 14700

(97) **EP 3496984**  
(47) 10.03.2021  
(97) 29.03.2018  
(51) **B61C 15/10** (2006.01)  
(96) 16.08.2017  
(96) 17776940.3  
(73) Siemens Mobility GmbH, 81739 München, DE  
(72) GRONAU, Hans-Joachim, 85256 Vierkirchen, DE  
(54) **Pískový schod pro pískovací systém kolejového vozidla, pískovací systém a kolejové vozidlo**  
(32) 102016217982  
(31) 20.09.2016  
(33) DE  
(86) PCT/EP2017/070697  
(87) WO 2018/054611  
(74) Čermák a spol., JUDr. Karel Čermák Ph.D., LL.M., Elišky Peškové 735/15, Praha 5, Smíchov, 15000

(97) **EP 3498444**  
(47) 03.03.2021  
(97) 19.06.2019  
(51) **B27G 19/02** (2006.01)  
(96) 13.12.2017  
(96) 17020574.4  
(73) Schepach Fabrikation von Holzbearbeitungsmaschinen GmbH, 89335 Ichenhausen, DE  
(72) Bindhammer, Markus, 86316 Friedberg, DE  
(54) **Pila**  
(74) Loskotová & partneři, patentová a známková kancelář, Ing. Jarmila Loskotová, K závětinám 727, Praha 5, Řeporyje, 15500

(97) **EP 3499084**  
(47) 03.03.2021  
(97) 19.06.2019  
(51) **F16F 9/49** (2006.01)  
(96) 12.12.2018  
(96) 18211882.8  
(73) BeijingWest Industries Co. Ltd., 102400 Beijing, CN  
(72) FLACHT, Piotr Andrzej, 30-399 Kraków, PL  
(54) **Hydraulický tlumič s hydraulickým kompresním dorazem**  
(32) 201715843546  
(31) 15.12.2017  
(33) US  
(74) PATENTSERVIS Praha a.s., Na Podkovce 281/10, Praha 4, Podolí, 14700

(97) **EP 3500393**  
(47) 07.04.2021  
(97) 22.02.2018  
(51) **B23K 26/04** (2014.01)  
**B23K 26/14** (2014.01)  
**B23K 26/03** (2006.01)  
(96) 28.07.2017  
(96) 17752324.8  
(73) Precitec GmbH & Co. KG, 76571 Gaggenau-Bad Rotenfels, DE  
(72) SPÖRL, Georg, 76287 Rheinstetten, DE  
(54) **Izolační díl pro izolované přidržování elektricky vodivé trysky a laserová obráběcí hlava se senzorovým uspořádáním pro rozpoznání takového izolačního dílu**

(32) 102016115415  
(31) 19.08.2016  
(33) DE  
(86) PCT/EP2017/069227  
(87) WO 2018/033372  
(74) Čermák a spol., JUDr. Karel Čermák Ph.D., LL.M., Elišky Peškové 735/15, Praha 5, Smíchov, 15000

(97) **EP 3504479**  
(47) 10.03.2021  
(97) 01.03.2018  
(51) **F23C 6/04** (2006.01)  
**F23C 7/02** (2006.01)  
**F22B 29/06** (2006.01)  
(96) 04.08.2017  
(96) 17751362.9  
(73) General Electric Technology GmbH, 5400 Baden, CH  
(72) HELLEWELL, Todd D., Windsor, Connecticut 06095, US  
MRUK, Bryan Walter, Chicopee, Massachusetts 01020, US  
SIRIANI, Christopher David, Agawam, Massachusetts 01001, US  
(54) **Systém ofa pro tangenciálně vytápěný kotel pro nízkou hladinu oxidu dusíku**  
(32) 201615244243  
(31) 23.08.2016  
(33) US  
(86) PCT/EP2017/069821  
(87) WO 2018/036789  
(74) FISCHER & PARTNER IP s.r.o., Na hrobci 294/5, Praha 2, Nové Město, 12800

(97) **EP 3509567**  
(47) 24.03.2021  
(97) 07.02.2019  
(51) **A61K 9/00** (2006.01)  
**A61K 47/10** (2017.01)  
**A61K 47/32** (2006.01)  
**A61K 47/38** (2006.01)  
**A61K 47/44** (2017.01)  
**A61K 31/616** (2006.01)  
**A61P 17/12** (2006.01)  
(96) 11.07.2018  
(96) 18749872.0  
(73) Poli MD S.r.l., 00187 Roma, IT  
(72) POLI, Elena, 00187 Roma, IT  
(54) **Zdravotnický prostředek k léčbě kožních infekcí HPV**  
(32) 201700090344, 201800006535  
(31) 04.08.2017, 21.06.2018  
(33) IT, IT  
(86) PCT/IB2018/055092  
(87) WO 2019/025884  
(74) Všeček Zelený Švorčík a partneři, advokátní a patentová kancelář, JUDr. Michal Havlík, Hálkova 1406/2, Praha 2, Nové Město, 12000

(97) **EP 3510050**  
(47) 07.04.2021  
(97) 06.06.2019  
(51) **C08B 37/08** (2006.01)  
**C08L 5/08** (2006.01)  
**A61K 8/73** (2006.01)  
(96) 09.11.2018  
(96) 18799772.1  
(73) Kiomed Pharma, 4040 Herstal, BE  
(72) CHAUSSON, Mickaël, 4500 Huy, BE  
DOUETTE, Pierre, 4053 Embourg, BE  
GAUTIER, Sandrine Emilia, 4000 Liege, BE  
VAESEN, Philippe, 4672 Saint Remy, BE  
CHOUMANE, Houtaï, 4053 Embourg, BE  
ROCASALBAS, Guillermo, 4000 Liege, BE  
(54) **Anionicky nabitý chitosan**  
(32) 1761314  
(31) 28.11.2017  
(33) FR

(86) PCT/EP2018/080763		<b>A61P 25/00</b>	(2006.01)
(87) WO 2019/105718		(96) 25.09.2017	
(74) A. Holas & partner, Patentová a známková kancelář, Ing. Mgr. Hana Holasová, Křížová 105/4, Brno, Staré Brno, 60300		(96) 17781253.4	
<hr/>			
(97) <b>EP 3510220</b>		(73) Merck Sharp & Dohme Corp., Rahway, NJ 07065-0907, US	
(47) 10.03.2021		(72) SEBHAT, Iyassu, K., Jersey City, New Jersey 07302, US	
(97) 26.04.2018		ARASAPPAN, Ashok, Kenilworth, New Jersey 07033, US	
(51) <b>E05D 3/12</b>	(2006.01)	HOYT, Scott, B., Arlington, Virginia 22209, US	
<b>E05D 11/10</b>	(2006.01)	WILKENING, Robert, R., Maplewood, New Jersey 07040, US	
(96) 18.10.2017		DEMONG, Duane, Boston, Massachusetts 02115-5727, US	
(96) 17793606.9		(54) <b>Chromanové, izochromanové a dihydroizobenzofuranové deriváty jako MGLUR2 negativní alosterické modulátory, prostředky a jejich použití</b>	
(73) Siemens Mobility Austria GmbH, 1210 Wien, AT		(32) 201662400150 P	
(72) BANACH, Dominik, 2130 Mistelbach, AT		(31) 27.09.2016	
STIFTER, Stefan, 1110 Wien, AT		(33) US	
(54) <b>Zajišťovací závěs</b>		(86) PCT/US2017/053155	
(32) 509502016		(87) WO 2018/063955	
(31) 19.10.2016		(74) PATENTSERVIS Praha a.s., Na Podkovce 281/10, Praha 4, Podolí, 14700	
(33) AT		<hr/>	
(86) PCT/EP2017/076593		(97) <b>EP 3520306</b>	
(87) WO 2018/073297		(47) 03.03.2021	
(74) Čermák a spol., JUDr. Karel Čermák Ph.D., LL.M., Elišky Peškové 735/15, Praha 5, Smíchov, 15000		(97) 05.04.2018	
<hr/>			
(97) <b>EP 3515400</b>		(51) <b>H04L 5/00</b>	(2006.01)
(47) 17.02.2021		<b>H04L 27/26</b>	(2006.01)
(97) 29.03.2018		<b>H04W 72/04</b>	(2009.01)
(51) <b>A61K 8/34</b>	(2006.01)	(96) 29.09.2017	
<b>A61K 8/44</b>	(2006.01)	(96) 17794063.2	
<b>A61K 8/46</b>	(2006.01)	(73) Telefonaktiebolaget LM Ericsson (publ), 164 83 Stockholm, SE	
<b>A61Q 19/00</b>	(2006.01)	(72) GAO, Shiwei, Nepean, Ontario K2J OH5, CA	
<b>A61Q 19/10</b>	(2006.01)	HARRISON, Robert Mark, Grapevine, TX 76051, US	
<b>A61Q 5/00</b>	(2006.01)	LINDBOM, Lars, SE-654 62 Karlstad, SE	
(96) 13.09.2017		MUNIER, Florent, SE-426 53 Västra Frölunda, SE	
(96) 17764417.6		MURUGANATHAN, Siva, Stittsville, Ontario K2S 0R3, CA	
(73) Unilever N.V., 3013 AL Rotterdam, NL		(54) <b>Výkonové a zdrojové účinné DMRS sekvence na vzestupné lince pro IFDMA</b>	
(72) YANG, Lin, Trumbull Connecticut 06611, US		(32) 201662402215 P, 201662417969 P	
CHANDAR, Prem, Trumbull Connecticut 06611, US		(31) 30.09.2016, 04.11.2016	
HU, Jing, Trumbull Connecticut 06611, US		(33) US, US	
(54) <b>Kompozice obsahující speciální surfaktanty a vysoký podíl glycerolu</b>		(86) PCT/IB2017/056042	
(32) 16190191		(87) WO 2018/060969	
(31) 22.09.2016		(74) KOREJZOVA LEGAL v.o.s., JUDr. Petra Sauvage de Brantes, Korunní 810/104, Praha 10, Vinohrady, 10100	
(33) EP		<hr/>	
(86) PCT/EP2017/073038		(97) <b>EP 3521901</b>	
(87) WO 2018/054743		(47) 14.10.2020	
(74) Čermák a spol., JUDr. Karel Čermák Ph.D., LL.M., Elišky Peškové 735/15, Praha 5, Smíchov, 15000		(97) 07.08.2019	
<hr/>			
(97) <b>EP 3515861</b>		(51) <b>G02B 27/09</b>	(2006.01)
(47) 17.02.2021		<b>F21V 8/00</b>	(2006.01)
(97) 22.03.2018		(96) 17.06.2016	
(51) <b>C01B 21/26</b>	(2006.01)	(96) 19157504.2	
<b>C01B 21/40</b>	(2006.01)	(73) Fraen Corporation, Reading, MA 01867, US	
<b>B01D 53/86</b>	(2006.01)	(72) ANGELINI, Marco, 27020 TRIVOLZIO, IT	
<b>B01D 53/00</b>	(2006.01)	BIGLIATI, Claudia, 13039 TRINO, IT	
<b>B01D 53/14</b>	(2006.01)	TARANTA, Rachel, OAKLAND, CA 94609, US	
(96) 19.09.2017		BARALDO, Natale, 20037 PADERNO DUGNANO, IT	
(96) 17781577.6		GOBRON, Robert A., SOUTHBOROUGH, MASSACHUSETTS 01772, US	
(73) Stamicarbon B.V., 6135 KW Sittard, NL		(54) <b>Systémy pro směšování světla se světelným vlnovodem</b>	
(72) POSTMA, Leonardus Hubertus, 6135 KW Sittard, NL		(32) 201562181181 P	
MUÑOZ LÓPEZ, Maria Paz, 6135 KW Sittard, NL		(31) 17.06.2015	
VOORWINDEN, Martinus, 6135 KW Sittard, NL		(33) US	
(54) <b>Zařízení a proces výroby kyseliny dusičné</b>		(74) Rott, Růžička & Guttman a spol., Vyskočilova 1566, Praha 4, Michle, 14000	
(32) 16189488, 16206640		<hr/>	
(31) 19.09.2016, 23.12.2016		(97) <b>EP 3526026</b>	
(33) EP, EP		(47) 10.03.2021	
(86) PCT/NL2017/050619		(97) 19.04.2018	
(87) WO 2018/052304		(51) <b>B31B 70/00</b>	(2017.01)
(74) ŽOVICOVÁ & ŽOVIC IP, s.r.o., Záhradnícka 36, Bratislava, 82108		<b>B29C 65/04</b>	(2006.01)
<hr/>			
(97) <b>EP 3519416</b>		<b>B29C 65/08</b>	(2006.01)
(47) 31.03.2021		<b>B29C 65/10</b>	(2006.01)
(97) 05.04.2018		<b>B29C 65/18</b>	(2006.01)
(51) <b>C07D 491/04</b>	(2006.01)	<b>B29C 65/50</b>	(2006.01)
<b>C07D 491/18</b>	(2006.01)	<b>B29C 65/78</b>	(2006.01)
<b>A61K 31/436</b>	(2006.01)	<b>B31B 150/10</b>	(2017.01)
		<b>B31B 150/20</b>	(2017.01)

- B31B 160/20** (2017.01)  
**B65D 33/16** (2006.01)
- (96) 12.10.2017  
(96) 17787309.8  
(73) Starlinger & Co Gesellschaft m.b.H., 1060 Wien, AT  
(72) FÜRST, Herbert, 2540 Bad Vöslau, AT  
(54) **Zařízení a způsob k uzavření otevřeného konce hadicového tělesa**  
(32) 5021116 U  
(31) 14.10.2016  
(33) AT  
(86) PCT/AT2017/060261  
(87) WO 2018/068073  
(74) Rott, Růžička & Guttman a spol., Vyskočilova 1566, Praha 4, Míchle, 14000
- 
- (97) **EP 3541691**  
(47) 06.01.2021  
(97) 24.05.2018  
(51) **B62D 65/02** (2006.01)  
**B23K 37/047** (2006.01)  
**B62D 65/18** (2006.01)
- (96) 14.11.2017  
(96) 17797648.7  
(73) TMS Turnkey Manufacturing Solutions GmbH, 4031 Linz, AT  
Dr.Ing. H.C. F. Porsche Aktiengesellschaft, 70435 Stuttgart, DE  
(72) HOLZER, Erwin, 4311 Schwertberg, AT  
MAYRHOFER, Christoph, 4141 Pfarrkirchen, AT  
MALZNER, Roland, 4531 Kematen an der Krems, AT  
MILDENBERGER, Jürgen, 76307 Karlsbad, DE  
(54) **Spojovací zařízení se spojovací stanicí a upínacím rámem**  
(32) 510342016, 510832016  
(31) 15.11.2016, 30.11.2016  
(33) AT, AT  
(86) PCT/EP2017/079167  
(87) WO 2018/091450  
(74) Všeťečka Zelený Švorčík a partneři, advokátní a patentová kancelář, JUDr. Michal Havlík, Hálkova 1406/2, Praha 2, Nové Město, 12000
- 
- (97) **EP 3542606**  
(47) 03.03.2021  
(97) 25.09.2019  
(51) **A01B 33/08** (2006.01)  
**A01B 33/06** (2006.01)
- (96) 23.03.2018  
(96) 18163557.4  
(73) Kverneland AS, 4353 Klepp St., NO  
(72) Kottenstedde, Gregor, 59320 Ennigerloh, DE  
(54) **Rotační brány a vstupní převodovka pro rotační brány**  
(74) PATENTSERVIS Praha a.s., Na Podkovce 281/10, Praha 4, Podolí, 14700
- 
- (97) **EP 3545287**  
(47) 28.04.2021  
(97) 31.05.2018  
(51) **G01N 23/22** (2018.01)  
**H01J 37/28** (2006.01)
- (96) 02.03.2017  
(96) 17826119.4  
(73) Focus-eBeam Technology (Beijing) Co., Ltd., Beijing 100176, CN  
(72) HE, Wei, Beijing 100176, CN  
LI, Shuai, Beijing 100176, CN  
(54) **Zařízení pro kontrolu vzorku ve vakuu, systém a metoda pro pozorování vzorků**  
(32) 201611038903  
(31) 23.11.2016  
(33) CN  
(86) PCT/CN2017/075465  
(87) WO 2018/094903  
(74) ŽOVICOVÁ & ŽOVIC IP, s.r.o., Záhradnícka 36, Bratislava, 82108
- 
- (97) **EP 3558659**  
(47) 03.02.2021  
(97) 28.06.2018  
(51) **B31F 1/07** (2006.01)
- (96) 19.12.2017  
(96) 17826310.9  
(73) Boegli-Gravures SA, 2074 Marin-Epagnier, CH
- (72) BOEGLI, Charles, 2074 Marin-Epagnier, CH  
STEFFEN, Werner, 9371 Stans, CH  
(54) **Postup a embosovací struktura pro maximalizaci nárůstu tlaku při rotačním embosování fólií**  
(32) 16205224  
(31) 20.12.2016  
(33) EP  
(86) PCT/IB2017/058121  
(87) WO 2018/116156  
(74) Všeťečka Zelený Švorčík a partneři, advokátní a patentová kancelář, JUDr. Michal Havlík, Hálkova 1406/2, Praha 2, Nové Město, 12000
- 
- (97) **EP 3559504**  
(47) 27.01.2021  
(97) 28.06.2018  
(51) **F16G 13/16** (2006.01)  
**G01L 5/10** (2020.01)
- (96) 22.12.2017  
(96) 17829983.0  
(73) Igus GmbH, 51147 Köln, DE  
(72) HERMEY, Andreas, 53773 Hennef, DE  
JAEKER, Thilo-Alexander, 53757 53757 Sankt Augustin, DE  
BARTEN, Dominik, 53340 Meckenheim, DE  
SCHMER, Konstantin, 50827 Köln, DE  
(54) **Systém monitorování provozu energetického řetězce**  
(32) 202016107316 U  
(31) 23.12.2016  
(33) DE  
(86) PCT/EP2017/084403  
(87) WO 2018/115449  
(74) Traplová Hakr Kubát, advokátní a patentová kancelář, Ing. Jan Kubát patentový zástupce, Přístavní 24, Praha 7, 17000
- 
- (97) **EP 3571436**  
(47) 17.03.2021  
(97) 26.07.2018  
(51) **F21S 10/00** (2006.01)  
**F21V 5/00** (2018.01)  
**F21Y 115/10** (2016.01)  
**F21Y 105/14** (2016.01)  
**F21W 131/406** (2006.01)
- (96) 22.12.2017  
(96) 17829652.1  
(73) Signify Holding B.V., 5656 AE Eindhoven, NL  
(72) VAN GHELUWE, Jochen, Renaat, 5656 AE Eindhoven, NL  
DROSS, Oliver, 5656 AE Eindhoven, NL  
BERGMAN, Anthonie, Hendrik, 5656 AE Eindhoven, NL  
(54) **Poziční generování nastavitelného reflektorového světla**  
(32) 17151840  
(31) 17.01.2017  
(33) EP  
(86) PCT/EP2017/084349  
(87) WO 2018/134028  
(74) PATENTSERVIS Praha a.s., Na Podkovce 281/10, Praha 4, Podolí, 14700
- 
- (97) **EP 3572690**  
(47) 24.03.2021  
(97) 27.11.2019  
(51) **F16H 1/28** (2006.01)  
F16H 57/08 (2006.01)
- (96) 24.05.2019  
(96) 19176539.5  
(73) Pratt & Whitney Canada Corp., Longueuil, Québec J4G 1A1, CA  
(72) SAVARIA, Vincent, Longueuil, Québec J4G 1A1, CA  
DESJARDINS, Michel, Longueuil, Québec J4G 1A1, CA  
(54) **Planetová převodovka mající povolná čepová ložiska**  
(32) 201862676614 P, 201816196447  
(31) 25.05.2018, 20.11.2018  
(33) US, US  
(74) Všeťečka Zelený Švorčík a partneři, advokátní a patentová kancelář, JUDr. Michal Havlík, Hálkova 1406/2, Praha 2, Nové Město, 12000
- 
- (97) **EP 3577279**  
(47) 24.02.2021  
(97) 09.08.2018  
(51) **E02D 3/12** (2006.01)

(96) <b>E21D 9/00</b>	(2006.01)	(97) <b>EP 3583302</b>	
(96) <b>E21D 20/02</b>	(2006.01)	(47) 14.04.2021	
(96) 24.01.2018		(97) 03.01.2019	
(96) 18702314.8		(51) <b>B21C 23/20</b>	(2006.01)
(73) Ferramill Oy, 00171 Helsinki, FI		(96) <b>B21K 1/22</b>	(2006.01)
(72) SUHONEN, Kasper, 33400 Tampere, FI		(96) <b>F01L 3/14</b>	(2006.01)
(54) <b>Nástroj pro injektáž a metoda injektáže</b>		(96) 06.03.2018	
(32) 20175091		(96) 18710811.3	
(31) 02.02.2017		(73) Federal-Mogul Valvetrain GmbH, 30890 Barsinghausen, DE	
(33) FI		(72) MATTHIAS, Thorsten, 30826 Garbsen, DE	
(86) PCT/FI2018/050058		WOLKING, Antonius, 30890 Barsinghausen, DE	
(87) WO 2018/142023		BAYARD, Guido, 44369 Dortmund, DE	
(74) ŽOVICOVÁ & ŽOVIC IP, s.r.o., Záhradnícka 36, Bratislava, 82108		HEINEK, Andreas, 01728 Bannewitz, DE	
(97) <b>EP 3580429</b>		(54) <b>Způsob zhotovení dutých ventilů</b>	
(47) 24.03.2021		(32) 102017114524	
(97) 14.03.2019		(31) 29.06.2017	
(51) <b>E21D 11/10</b>	(2006.01)	(33) DE	
(96) 24.08.2018		(86) PCT/EP2018/055424	
(96) 18773927.1		(87) WO 2019/001781	
(73) BAG Bauartikel GmbH, 55576 Sprendlingen, DE		(74) PATENTSERVIS Praha a.s., Na Podkovce 281/10, Praha 4, Podolí, 14700	
(72) HEYMANN, Martin, 55232 Erbes-Büdesheim, DE		(97) <b>EP 3583414</b>	
(54) <b>Výztužný systém pro betonovou výztuž vnitřního pláště stavby tunelu</b>		(47) 24.02.2021	
(32) 102017120635, 202017105802 U, 102017125624, 202018102249 U		(97) 18.10.2018	
(31) 07.09.2017, 25.09.2017, 02.11.2017, 23.04.2018		(51) <b>G01N 27/90</b>	(2021.01)
(33) DE, DE, DE, DE		(96) <b>G01R 33/02</b>	(2006.01)
(86) PCT/DE2018/100734		(96) <b>G01R 33/12</b>	(2006.01)
(87) WO 2019/047997		(96) <b>H01F 5/00</b>	(2006.01)
(74) Traplová Hakr Kubát, advokátní a patentová kancelář, Ing. Jan Kubát patentový zástupce, Přístavní 24, Praha 7, 17000		(96) <b>G01N 27/87</b>	(2006.01)
(97) <b>EP 3581529</b>		(96) 04.04.2018	
(47) 30.12.2020		(96) 18717288.7	
(97) 18.12.2019		(73) Prüftechnik Dieter Busch GmbH, 85737 Ismaning, DE	
(51) <b>B65G 47/51</b>	(2006.01)	(72) FUCHSLOCH, Bernd, 71093 Weil im Schönbuch, DE	
(96) <b>A21B 1/42</b>	(2006.01)	PETERS, Jürgen, 85652 Pliening, DE	
(96) 10.06.2019		(54) <b>Diferenciální sonda, testovací zařízení a způsob výroby</b>	
(96) 19179224.1		(32) 102017107708	
(73) MECATHERM, 67130 Barembach, FR		(31) 10.04.2017	
(72) PINEAU, Damien, 49340 TREMENTINES, FR		(33) DE	
SERGEANT, Olivier, 75007 PARIS, FR		(86) PCT/EP2018/058536	
(54) <b>Přepavní zařízení na podkladové desky na pekárenské výrobky nebo podobné</b>		(87) WO 2018/189000	
(32) 1870699		(74) Traplová Hakr Kubát, advokátní a patentová kancelář, Ing. Jan Kubát, patentový zástupce, Přístavní 24, Praha 7, 17000	
(31) 14.06.2018		(97) <b>EP 3585874</b>	
(33) FR		(47) 07.04.2021	
(74) ZIVKO MIJATOVIC & PARTNERS s.r.o., Jugoslávských partyzánů 639/26, Praha 6, Bubeneč, 16000		(97) 30.08.2018	
(97) <b>EP 3581859</b>		(51) <b>C12C 1/027</b>	(2006.01)
(47) 24.02.2021		(96) <b>C12C 1/047</b>	(2006.01)
(97) 18.12.2019		(96) 22.02.2018	
(51) <b>F24H 1/43</b>	(2006.01)	(96) 18714387.0	
(96) <b>F23M 7/00</b>	(2006.01)	(73) Corn Products Development, Inc., Westchester, IL 60154, US	
(96) <b>F24H 9/20</b>	(2006.01)	(72) BAX JR, Fabio, Bridgewater New Jersey 08807, US	
(96) <b>F23D 14/60</b>	(2006.01)	GONCALVES ANTUNES, Jose, Bridgewater NJ, US	
(96) <b>F23D 14/72</b>	(2006.01)	MINAMIGUCHI, Marcelo, Bridgewater New Jersey 08807, US	
(96) <b>F23N 1/02</b>	(2006.01)	(54) <b>Používání steviol-glykosidu při sladování</b>	
(96) 05.04.2019		(32) 201762463106 P	
(96) 19167477.9		(31) 24.02.2017	
(73) Vaillant GmbH, 42859 Remscheid, DE		(33) US	
(72) Bodet, Didier, 44000 Nantes, FR		(86) PCT/US2018/019264	
Richard, Patrice, 44300 Nantes, FR		(87) WO 2018/156790	
Chauvin, David, 44640 Cheix en Retz, FR		(74) FISCHER & PARTNER IP s.r.o., Na hrobcí 294/5, Praha 2, Nové Město, 12800	
Bellevert, Nicolas, 44830 Brains, FR		(97) <b>EP 3590126</b>	
Etienne Sinsoulie, Etienne, 44240 La Chapelle sur Erdre, FR		(47) 17.02.2021	
Somaia, Karim, 49230 Saint Crépin sur Moine, FR		(97) 07.09.2018	
Claisse, Rémi, 44250 St Brévin les Pins, FR		(51) <b>H01J 37/08</b>	(2006.01)
Lami, Henri, 44690 La Haye Fouassière, FR		(96) <b>H01J 27/20</b>	(2006.01)
(54) <b>Tepelný článek topného zařízení</b>		(96) 28.02.2018	
(32) 102018113993		(96) 18710794.1	
(31) 12.06.2018		(73) Luxembourg Institute of Science and Technology (LIST), 4362 Esch/Alzette, LU	
(33) DE		(72) DE CASTRO, Olivier, 3863 Schifflange, LU	
(74) Haládk & Partners, advokátní kancelář, spol. s.r.o., U družstva Práce 747/29, Praha 4, Podolí, 14000		DELLA-NEGRA, Serge, 91400 Orsay Cedex, FR	
		DOWSETT, David, 5370 Schuttrange, LU	
		WIRTZ, Tom, 6796 Grevenmacher, LU	



(54) **Iontový zdroj**  
(32) 100109  
(31) 28.02.2017  
(33) LU  
(86) PCT/EP2018/054956  
(87) WO 2018/158329  
(74) PatentCentrum Sedláč & Partners s.r.o., Okružní 2824, České Budějovice, České Budějovice 3, 37001

(97) **EP 3592621**  
(47) 10.03.2021  
(97) 25.10.2018  
(51) **B61C 15/00** (2006.01)  
(96) 08.01.2018  
(96) 18702071.4  
(73) Siemens Mobility GmbH, 81739 München, DE  
(72) BREUER, Werner, 80469 München, DE  
MÄRKL, Hans Jürgen, 86391 Stadtbergen, DE  
RULKA, Wolfgang, 81241 München, DE  
ZÄCH, Martin, 80939 Freimann, DE  
(54) **Způsob kompenzace ztráty tažného výkonu kolejového vozidla**  
(32) 102017206757  
(31) 21.04.2017  
(33) DE  
(86) PCT/EP2018/050367  
(87) WO 2018/192688  
(74) Čermák a spol., JUDr. Karel Čermák Ph.D., LL.M., Elišky Peškové 735/15, Praha 5, Smíchov, 15000

(97) **EP 3598754**  
(47) 17.03.2021  
(97) 22.01.2020  
(51) **H04N 19/176** (2014.01)  
**H04N 19/119** (2014.01)  
**H04N 19/96** (2014.01)  
**H04N 19/61** (2014.01)  
**H04N 19/463** (2014.01)  
**H04N 19/124** (2014.01)  
(96) 07.12.2012  
(96) 19196199.4  
(73) TAGIVAN II LLC, Chevy Chase, MD 20815, US  
(72) SHIBAHARA, Youji, Osaka-shi, Osaka 540-6207, JP  
NISHI, Takahiro, Osaka-shi, Osaka 540-6207, JP  
SUGIO, Toshiyasu, Osaka-shi, Osaka 540-6207, JP  
TANIKAWA, Kyoko, Osaka-shi, Osaka 540-6207, JP  
MATSUNOBU, Toru, Osaka-shi, Osaka 540-6207, JP  
SASAI, Hisao, Osaka-shi, Osaka 540-6207, JP  
TERADA, Kengo, Osaka-shi, Osaka 540-6207, JP  
(54) **Signalizování svítivostních-barvosných blokových příznaků CBF ve video kódování**  
(32) 201161570865 P  
(31) 15.12.2011  
(33) US  
(74) Traplová Hakr Kubát, advokátní a patentová kancelář, Ing. Jan Kubát, patentový zástupce, Přístavní 24, Praha 7, 17000

(97) **EP 3600852**  
(47) 03.02.2021  
(97) 04.10.2018  
(51) **B29C 65/04** (2006.01)  
**B29C 65/14** (2006.01)  
**B29C 65/16** (2006.01)  
**B29C 65/48** (2006.01)  
**F16L 31/00** (2006.01)  
**F16L 47/02** (2006.01)  
B29L 23/00 (2006.01)  
B29L 23/24 (2006.01)  
(96) 29.03.2018  
(96) 18721951.4  
(73) TPU Plus GmbH, 52078 Aachen, DE  
(72) MATTFELD, Patrick, 52074 Aachen, DE  
(54) **Způsob svařování**  
(32) 102017106906  
(31) 30.03.2017  
(33) DE

(86) PCT/EP2018/000138  
(87) WO 2018/177599  
(74) Vsetečka Zelený Švorčík a partneři, advokátní a patentová kancelář, JUDr. Michal Havlík, Hálkova 1406/2, Praha 2, Nové Město, 12000

(97) **EP 3601533**  
(47) 24.02.2021  
(97) 04.10.2018  
(51) **C12N 5/0783** (2010.01)  
**C12M 1/04** (2006.01)  
(96) 05.01.2018  
(96) 18709132.7  
(73) Iovance Biotherapeutics, Inc., San Carlos, CA 94070, US  
(72) WARDELL, Seth, Tampa, FL 33620, US  
BENDER, James, Rancho Santa Margarita, CA 92688, US  
LOTZE, Michael, T., Pittsburgh, PA 15232, US  
(54) **Postupy pro vytvoření lymfocytů infiltrujících nádor a jejich použití při imunoterapii**  
(32) 201762478506 P, 201762539410 P, 201762548306 P, 201762554538 P, 201762559374 P, 201762567121 P, 201762577655 P, 201762582874 P, 201762596374 P  
(31) 29.03.2017, 31.07.2017, 21.08.2017, 05.09.2017, 15.09.2017, 02.10.2017, 26.10.2017, 07.11.2017, 08.12.2017  
(33) US, US, US, US, US, US, US, US, US  
(86) PCT/US2018/012633  
(87) WO 2018/182817  
(74) ŽOVICOVÁ & ŽOVIC IP, s.r.o., Záhradnícka 36, Bratislava, 82108

(97) **EP 3602709**  
(47) 24.02.2021  
(97) 04.10.2018  
(51) **H02G 3/04** (2006.01)  
**F16G 13/16** (2006.01)  
H02G 11/00 (2006.01)  
(96) 22.03.2018  
(96) 18714998.4  
(73) Igus GmbH, 51147 Köln, DE  
(72) JAEKER, Thilo-Alexander, 53757 Sankt Augustin, DE  
HERMEY, Andreas, 53773 Hennef, DE  
(54) **Vodící zařízení pro vedení**  
(32) 202017101896 U  
(31) 31.03.2017  
(33) DE  
(86) PCT/EP2018/057245  
(87) WO 2018/177862  
(74) Traplová Hakr Kubát, advokátní a patentová kancelář, Ing. Jan Kubát patentový zástupce, Přístavní 24, Praha 7, 17000

(97) **EP 3607109**  
(47) 10.03.2021  
(97) 29.11.2018  
(51) **C23C 24/04** (2006.01)  
**H01C 7/04** (2006.01)  
(96) 03.05.2018  
(96) 18728798.2  
(73) Vishay Electronic GmbH, 95100 Selb, DE  
(72) SCHUBERT, Michaela, 95478 Kennath, DE  
SCHUURMAN, Sophie, 1341 Cérroux-Mousty, BE  
KITA, Jaroslav, 95482 Gefrees, DE  
MOOS, Ralf, 95447 Bayreuth, DE  
MÜNCH, Christian, 95485 Warmensteinach, DE  
POULAIN, Véronique, 7000 Mons, BE  
(54) **Způsob výroby senzoru NTCR**  
(32) 17172267  
(31) 22.05.2017  
(33) EP  
(86) PCT/EP2018/061439  
(87) WO 2018/215187  
(74) KANIA, SEDLÁK, SMOLA, s.r.o., Mendlovo náměstí 907/1a, Brno, Staré Brno, 60300

(97) **EP 3613269**  
(47) 16.12.2020  
(97) 25.10.2018  
(51) **H05K 9/00** (2006.01)  
**H05K 7/20** (2006.01)

(96) 20.04.2018  
(96) 18719533.4  
(73) KOSTAL Automobil Elektrik GmbH & Co. KG, 58513 Lüdenscheid, DE  
(72) ESDERS, Berthold, 58579 Schalksmühle, DE  
PÜHL, Thorsten, 58769 Nachrodt-Wiblingwerde, DE  
THIEL, Matthias, 58511 Lüdenscheid, DE  
RIEDEL, Rene, 45529 Hattingen, DE  
(54) **Pouzdro pro elektrický nebo elektronický přístroj**  
(32) 102017003854  
(31) 20.04.2017  
(33) DE  
(86) PCT/EP2018/060164  
(87) WO 2018/193081  
(74) Čermák a spol., JUDr. Karel Čermák Ph.D., LL.M., advokát, Elišky Peškové 15/735, Praha 5, 15000

(97) **EP 3617300**  
(47) 14.04.2021  
(97) 04.03.2020  
(51) **C11D 7/26** (2006.01)  
**C11D 7/32** (2006.01)  
**C11D 17/04** (2006.01)  
(96) 30.08.2018  
(96) 18191788.1  
(73) Henkel AG & Co. KGaA, 40589 Düsseldorf, DE  
(72) Zelina, Milan, CZ 53401 Holice, CZ  
(54) **Čistící prostředek na kovové povrchy**  
(74) KOREJZOVA LEGAL v.o.s., JUDr. Petra Sauvage de Brantes, Korunní 810/104, Praha 10, Vinohrady, 10100

(97) **EP 3620357**  
(47) 07.04.2021  
(97) 11.03.2020  
(51) **B62D 65/02** (2006.01)  
(96) 05.09.2018  
(96) 18192747.6  
(73) Comau S.p.A., 10095 Grugliasco (Torino), IT  
(72) MAULETTI, Enrico, I-10095 Grugliasco (Torino), IT  
RUI, Enrico, I-10095 Grugliasco (Torino), IT  
BERZANO, Mauro, I-10095 Grugliasco (Torino), IT  
LAZZERO, Ivan, I-10095 Grugliasco (Torino), IT  
ROMEO, Simone, I-10095 Grugliasco (Torino), IT  
(54) **Autonomní vozidlo, jako automaticky řízené vozidlo nebo jako autonomní mobilní robot**  
(74) PATENTSERVIS Praha a.s., Na Podkovce 281/10, Praha 4, Podolí, 14700

(97) **EP 3630136**  
(47) 21.04.2021  
(97) 29.11.2018  
(51) **A61K 35/74** (2015.01)  
**C12N 1/20** (2006.01)  
**A23L 33/135** (2016.01)  
**A61P 25/00** (2006.01)  
**A61P 25/22** (2006.01)  
**A61P 25/24** (2006.01)  
(96) 22.05.2018  
(96) 18727408.9  
(73) 4D Pharma Research Limited, Aberdeen, Aberdeenshire AB25 2ZS, GB  
(72) SAVIGNAC, Helene, Aberdeen AB25 2ZS, GB  
MULDER, Imke Elisabeth, Aberdeen AB25 2ZS, GB  
STEVENSON, Alexander James, Aberdeen AB25 2ZS, GB  
(54) **Kompozice obsahující bakteriální kmeny**  
(32) 201708176, 201714305, 201714309, 201714298, 201716493, 201718551  
(31) 22.05.2017, 06.09.2017, 06.09.2017, 06.09.2017, 09.10.2017, 09.11.2017  
(33) GB, GB, GB, GB, GB, GB  
(86) PCT/GB2018/051386  
(87) WO 2018/215757  
(74) ZIVKO MIJATOVIC & PARTNERS s.r.o., Jugoslávských partyzánů 639/26, Praha 6, Bubeneč, 16000

(97) **EP 3631332**  
(47) 24.02.2021  
(97) 29.11.2018  
(51) **F27B 19/04** (2006.01)  
**F27D 17/00** (2006.01)  
**C03B 5/235** (2006.01)

**F27B 1/04** (2006.01)  
**F27B 9/10** (2006.01)  
**F27D 99/00** (2010.01)  
(96) 22.05.2018  
(96) 18735641.5  
(73) Arc France, 62510 Arques, FR  
(72) CHARLES, Herv, 62510 Arques, FR  
BONNINGUES, Jean-Marie, 62510 Arques, FR  
DONZE, Sébastien, 62510 Arques, FR  
FAMCHON, François, 62510 Arques, FR  
IBLED, Xavier, 62510 Arques, FR  
(54) **Kombinovaná pec**  
(32) 1754579  
(31) 23.05.2017  
(33) FR  
(86) PCT/FR2018/051217  
(87) WO 2018/215721  
(74) Čermák a spol., JUDr. Karel Čermák Ph.D., LL.M., Elišky Peškové 735/15, Praha 5, Smíchov, 15000

(97) **EP 3632912**  
(47) 17.03.2021  
(97) 06.12.2018  
(51) **C07D 471/04** (2006.01)  
**A61P 17/06** (2006.01)  
**A61K 31/517** (2006.01)  
(96) 31.05.2018  
(96) 18759146.6  
(73) Oncostellae, S.L., 15705 Santiago de Compostela, ES  
(72) KURZ, Guido, E-08950 Esplugues Llobregat Barcelona, ES  
CAMACHO GÓMEZ, Juan, E-31001 Pamplona Navarra, ES  
(54) **Pyridochinazolinové deriváty užitečné jako inhibitory proteinkináz**  
(32) 201730759  
(31) 01.06.2017  
(33) ES  
(86) PCT/ES2018/070396  
(87) WO 2018/220252  
(74) FAJNOR IP s.r.o., Pobřežní 249/46, Praha 8, Karlín, 18600

(97) **EP 3633272**  
(47) 24.03.2021  
(97) 08.04.2020  
(51) **F24D 10/00** (2006.01)  
**F01K 9/00** (2006.01)  
**F23J 15/06** (2006.01)  
**F24D 15/04** (2006.01)  
**F24H 8/00** (2006.01)  
**F01K 17/06** (2006.01)  
**F23J 15/04** (2006.01)  
(96) 01.10.2019  
(96) 19200819.1  
(73) Valmet Technologies Oy, 02150 Espoo, FI  
(72) Ståhls, Jonas, 33270 Tampere, FI  
Arola, Joonas, 37560 Lempäälä, FI  
Kuvaja, Lari-Matti, 33480 Ylöjärvi, FI  
(54) **Způsob pro zpětné získání tepla ze spalin kotle a uspořádání**  
(32) 20185835  
(31) 04.10.2018  
(33) FI  
(74) PATENTSERVIS Praha a.s., Na Podkovce 281/10, Praha 4, Podolí, 14700

(97) **EP 3638698**  
(47) 03.03.2021  
(97) 01.08.2019  
(51) **C07K 16/28** (2006.01)  
**C07K 16/40** (2006.01)  
**C07K 16/10** (2006.01)  
**A61P 31/16** (2006.01)  
**A61K 39/395** (2006.01)  
(96) 24.01.2019  
(96) 19701428.5  
(73) Regeneron Pharmaceuticals, Inc., Tarrytown, NY 10591, US  
(72) PURCELL, Lisa, Tarrytown, NY 10591, US  
(54) **Anti-TMPRSS2 protilátky a antigen-vázající fragmenty**  
(32) 201862622292 P  
(31) 26.01.2018

(33) US  
(86) PCT/US2019/014978  
(87) WO 2019/147831  
(74) A. Holas & partner, Patentová a známková kancelář, Ing. Mgr. Hana Holasová, Křižová 105/4, Brno, Staré Brno, 60300

(97) **EP 3653276**  
(47) 10.03.2021  
(97) 20.05.2020  
(51) **A63B 71/06** (2006.01)  
**A63B 22/00** (2006.01)  
**A63B 24/00** (2006.01)  
**A63F 13/40** (2014.01)  
(96) 13.11.2018  
(96) 18205928.7  
(73) Nicolescu, Liviu-Costin, Mun Pitesti, Judet Arges, RO  
Vintila, Mihai, Bucuresti, District 3, RO  
(72) Nicolescu, Liviu-Costin, Mun Pitesti, Judet Arges, RO  
Vintila, Mihai, Bucuresti, District 3, RO  
(54) **Systém fitness zařízení zjištělný jako standardní záznam o vstupu do počítačového systému**  
(74) PATENTSERVIS Praha a.s., Na Podkovce 281/10, Praha 4, Podolí, 14700

(97) **EP 3654131**  
(47) 14.04.2021  
(97) 20.05.2020  
(51) **G05D 23/19** (2006.01)  
**F24D 3/02** (2006.01)  
**F24D 19/10** (2006.01)  
(96) 08.01.2018  
(96) 19218766.4  
(73) Danfoss A/S, 6430 Nordborg, DK  
(72) HESSELD AHL, Søren, 6430 Nordborg, DK  
GAMMELJORD, Peter, 6430 Nordborg, DK  
JENSEN, Jes Vestervang, 6430 Nordborg, DK  
(54) **Systém regulace teploty**  
(74) Traplová Hakr Kubát, advokátní a patentová kancelář, Ing. Jan Kubát, patentový zástupce, Přístavní 24, Praha 7, 17000

(97) **EP 3662932**  
(47) 07.04.2021  
(97) 10.06.2020  
(51) **A61K 39/395** (2006.01)  
**A61K 48/00** (2006.01)  
**A61K 38/16** (2006.01)  
**A61K 31/7088** (2006.01)  
**A61P 1/12** (2006.01)  
**C07K 16/26** (2006.01)  
**A61K 45/06** (2006.01)  
**A61K 39/00** (2006.01)  
**A61P 25/00** (2006.01)  
**A61K 31/485** (2006.01)  
(96) 21.05.2012  
(96) 19215303.9  
(73) H. Lundbeck A/S, 2500 Valby, DK  
(72) KOVACEVICH, Brian Robert, Snohomish, WA 98296, US  
GARCIA-MARTINEZ, Leon F., Woodinville, WA 98072, US  
OLSON, Katie, Kirkland, WA 98034, US  
DUTZAR, Benjamin H., Seattle, WA 98102, US  
BILLGREN, Jens J., Bothell, WA 98012, US  
LATHAM, John A., Seattle, WA 98119, US  
MITCHELL, Danielle M., Seattle, WA 98115, US  
MCNEILL, Patricia Dianne, Federal Way, WA 98003, US  
JANSON, Nicole M., Seattle, WA 98115-5226, US  
LOOMIS, Maria-Cristina, Bothell, WA 98012, US  
(54) **ANTI-CGRP kompozice a jejich použití**  
(32) 201161488660 P  
(31) 20.05.2011  
(33) US  
(74) Vsetečka Zelený Švorčík a partneři, advokátní a patentová kancelář, JUDr. Michal Havlík, Hálkova 1406/2, Praha 2, Nové Město, 12000

(97) **EP 3669886**  
(47) 24.02.2021  
(97) 24.06.2020  
(51) **A61K 38/18** (2006.01)

**A61P 9/10** (2006.01)  
**A61P 11/00** (2006.01)  
(96) 09.07.2015  
(96) 19220066.5  
(73) Cambridge Enterprise, Ltd., Cambridge Cambridgeshire CB2 1TN, GB  
(72) MORRELL, Nicholas W, Cambridge, Cambridgeshire CB2 0QQ, GB  
LI, Wei, Cambridge, Cambridgeshire CB2 0QQ, GB  
UPTON, Paul D, Cambridge, Cambridgeshire CB2 0QQ, GB  
(54) **Kostní morfogenetické proteiny**  
(32) 201412290  
(31) 10.07.2014  
(33) GB  
(74) PATENTSERVIS Praha a.s., Na Podkovce 281/10, Praha 4, Podolí, 14700

(97) **EP 3677158**  
(47) 27.01.2021  
(97) 08.07.2020  
(51) **A47K 5/04** (2006.01)  
**E03C 1/042** (2006.01)  
**E03C 1/04** (2006.01)  
(96) 04.01.2019  
(96) 19150347.3  
(73) Nobili, Fabrizio, 6534 San Vittore, CH  
(72) Nobili, Fabrizio, 6534 San Vittore, CH  
(54) **Směšovací sestava**  
(74) Ing. Dobroslav Musil, patentová kancelář, Ing. Dobroslav Musil, Zábřovická 801/11, Brno, Zábřovice, 61500

(97) **EP 3696351**  
(47) 28.04.2021  
(97) 19.08.2020  
(51) **E05B 19/06** (2006.01)  
**E05B 27/02** (2006.01)  
(96) 28.01.2020  
(96) 20154079.6  
(73) Aug. Winkhaus GmbH & Co. KG, 48291 Telgte, DE  
(72) Rasecke, Marc, 49536 Lienen, DE  
(54) **Klíč pro cylindrickou vložku zámku**  
(32) 102019201994  
(31) 14.02.2019  
(33) DE  
(74) PATENTSERVIS Praha a.s., Na Podkovce 281/10, Praha 4, Podolí, 14700

(97) **EP 3699696**  
(47) 07.04.2021  
(97) 26.08.2020  
(51) **G05B 9/02** (2006.01)  
**B65G 43/02** (2006.01)  
(96) 21.02.2019  
(96) 19158465.5  
(73) Worldwide Logistics Corporation, New Taipei City, TW  
(72) WANG, Chi-Chiao, New Taipei City, TW  
(54) **Bezpečná řídicí jednotka pro válečky v systému válečkových dopravníků pro logistické služby**  
(74) PATENTSERVIS Praha a.s., Na Podkovce 281/10, Praha 4, Podolí, 14700

(97) **EP 3702400**  
(47) 21.04.2021  
(97) 02.09.2020  
(51) **C08J 5/18** (2006.01)  
(96) 27.02.2019  
(96) 19159619.6  
(73) Röhm GmbH, 64295 Darmstadt, DE  
Roehm America LLC, Parsippany, NJ 07054, US  
(72) SEYOUUM, Ghirmay, 63329 Egelsbach, DE  
PARUSEL, Markus, 64409 Messel, DE  
STRUWE, Kim, 60598 Frankfurt am Main, DE  
COSTA, Anderson, 06484 Shelton, CT, US  
GUENANTEN, Claude, 64291 Darmstadt, DE  
HÄRING, Helmut, 64853 Otzberg, DE  
(54) **Nálepky chránící před paděláním pro vysokoteplotní aplikace**  
(74) Traplová Hakr Kubát, advokátní a patentová kancelář, Ing. Jan Kubát, patentový zástupce, Přístavní 24, Praha 7, 17000

(97) **EP 3708739**  
(47) 17.02.2021

(97) 16.09.2020		STEPHAN, Markus, 1030 Wien, AT
(51) <b>E04F 15/10</b>	(2006.01)	WILLIG, Henning, 37431 Bad Lauterberg, DE
<b>E04F 15/02</b>	(2006.01)	HIMMELSTEIN, Rene, 74889 Sinsheim, DE
(96) 12.03.2019		(54) <b>Kompresor a způsob komprese pracovního média</b>
(96) 19162167.1		(32) 18152932
(73) Flooring Technologies Ltd., Kalkara SCM1001, MT		(31) 23.01.2018
(72) Zorn, Marcel, 19348 Perleberg, DE		(33) EP
(54) <b>Tvrký podlahový panel k plovoucí pokládky pro vytvoření sestavy podlahových panelů</b>		(86) PCT/EP2019/051624
(74) PATENTSERVIS Praha a.s., Na Podkovce 281/10, Praha 4, Podolí, 14700		(87) WO 2019/145357
		(74) PatentEnter s.r.o., Koliště 1965/13a, Brno, Černá Pole, 60200
(97) <b>EP 3728847</b>		(97) <b>EP 3730724</b>
(47) 21.04.2021		(47) 05.05.2021
(97) 01.08.2019		(97) 28.10.2020
(51) <b>F04B 9/133</b>	(2006.01)	(51) <b>E04H 4/10</b>
<b>F04B 27/02</b>	(2006.01)	<b>A63C 19/12</b>
<b>F04B 53/14</b>	(2006.01)	
<b>F04B 53/22</b>	(2006.01)	(96) 20.04.2020
<b>F04B 53/02</b>	(2006.01)	(96) 20170303.0
(96) 23.01.2019		(73) Groupe Waterair S.A.S., 68580 Seppois le Bas, FR
(96) 19700844.4		(72) BLARY, Christophe, 68130 Altkirch, FR
(73) Maximator GmbH, 99734 Nordhausen, DE		(54) <b>Zařízení pro navíjení a odvíjení ochranné plachty</b>
(72) ADLER, Robert, 1030 Wien, AT		(32) 1904494
FAHRTHOFER, Georg, 1030 Wien, AT		(31) 26.04.2019
GRUBER, Sarah, 1030 Wien, AT		(33) FR
NAGL, Christoph, 1030 Wien, AT		(74) Kania, Sedlák, Smola, s.r.o., Mendlovo náměstí 907/1a, Brno, Staré Brno, 60300
RASCH, Markus, 1030 Wien, AT		

### Zveřejněné opravené překlady evropských patentových spisů

U následujících udělených evropských patentů s účinky pro Českou republiku byl majitelem předložen opravený překlad patentového spisu do českého jazyka (§35d odst. 2 zákona č. 527/1990 Sb., v platném znění).

Datem zveřejnění opraveného překladu evropského patentového spisu je datum publikace tohoto Věstníku.

(97) EP 2568034

### Zveřejněné překlady pozměněného nebo omezeného znění evropských patentových spisů

U následujících udělených evropských patentů s účinky pro Českou republiku byl majitelem předložen český překlad pozměněného nebo omezeného znění evropského patentového spisu (§35f odst. 3 zákona č. 527/1990 Sb., v platném znění).

Datem zveřejnění překladu pozměněného nebo omezeného znění evropského patentového spisu je datum publikace tohoto Věstníku.

(97) EP 1877435

(97) EP 2507022

(97) EP 2743463

(97) EP 2209653

(97) EP 2706982

### Evropské patenty zachované v pozměněném nebo omezeném znění

V této části jsou uvedeny evropské patenty s účinky pro Českou republiku, které byly Evropským úřadem podle článku 102 Úmluvy o udělování evropských patentů zachovány v omezeném znění podle čl. 105a - 105c EPC 2000, nebo v pozměněném znění (§ 35f zákona č. 527/1990 Sb., v platném znění).

(97)	Datum oznámení o zachování patentu
EP 2287073	26.05.2021
EP 2324871	26.05.2021

(97)	Datum oznámení o zachování patentu
EP 2651204	26.05.2021

### MM4A

### Zánik evropských patentů nezaplacením poplatků za udržování platnosti patentu

Následující evropské patenty udělené Evropským patentovým úřadem s účinky pro Českou republiku zanikly pro nezaplacení poplatků za udržování platnosti patentu (§ 22 písm. b) zákona č. 527/1990 Sb., v platném znění).

(97) EP 1323525	(97) EP 1461385	(97) EP 1659301	(97) EP 1689798
(97) EP 1419904	(97) EP 1533078	(97) EP 1669160	(97) EP 1695121
(97) EP 1424010	(97) EP 1535592	(97) EP 1682807	(97) EP 1706333
(97) EP 1442058	(97) EP 1536246	(97) EP 1684910	(97) EP 1713055
(97) EP 1443821	(97) EP 1537905	(97) EP 1684961	(97) EP 1788767
(97) EP 1453155	(97) EP 1565359	(97) EP 1685358	(97) EP 1800462
(97) EP 1455904	(97) EP 1567312	(97) EP 1686867	(97) EP 1809091
(97) EP 1456037	(97) EP 1590263	(97) EP 1687110	(97) EP 1811987

(97) EP 1814520	(97) EP 2220322	(97) EP 2596784	(97) EP 2921166
(97) EP 1819445	(97) EP 2224981	(97) EP 2596796	(97) EP 2921323
(97) EP 1833799	(97) EP 2225012	(97) EP 2610490	(97) EP 2921324
(97) EP 1852712	(97) EP 2227814	(97) EP 2611444	(97) EP 2922822
(97) EP 1918166	(97) EP 2232046	(97) EP 2634049	(97) EP 2925757
(97) EP 1923321	(97) EP 2240261	(97) EP 2638546	(97) EP 2931792
(97) EP 1950376	(97) EP 2267069	(97) EP 2640182	(97) EP 2932010
(97) EP 1952049	(97) EP 2267175	(97) EP 2640205	(97) EP 2948961
(97) EP 1952116	(97) EP 2292689	(97) EP 2640262	(97) EP 2993751
(97) EP 1952914	(97) EP 2325245	(97) EP 2640564	(97) EP 3023272
(97) EP 1954959	(97) EP 2333281	(97) EP 2640609	(97) EP 3025996
(97) EP 1957092	(97) EP 2335943	(97) EP 2641452	(97) EP 3068246
(97) EP 1957210	(97) EP 2349887	(97) EP 2643394	(97) EP 3068358
(97) EP 1958315	(97) EP 2349957	(97) EP 2643417	(97) EP 3068421
(97) EP 1967299	(97) EP 2352959	(97) EP 2643651	(97) EP 3068544
(97) EP 1968757	(97) EP 2352960	(97) EP 2652373	(97) EP 3068678
(97) EP 1978836	(97) EP 2352975	(97) EP 2656466	(97) EP 3068732
(97) EP 1984475	(97) EP 2355822	(97) EP 2666527	(97) EP 3070015
(97) EP 2060415	(97) EP 2358759	(97) EP 2690276	(97) EP 3070184
(97) EP 2062655	(97) EP 2361250	(97) EP 2732685	(97) EP 3071034
(97) EP 2062708	(97) EP 2367815	(97) EP 2733296	(97) EP 3071057
(97) EP 2067549	(97) EP 2370256	(97) EP 2735354	(97) EP 3071389
(97) EP 2067621	(97) EP 2370606	(97) EP 2739976	(97) EP 3071529
(97) EP 2068344	(97) EP 2373490	(97) EP 2743044	(97) EP 3072986
(97) EP 2072647	(97) EP 2381853	(97) EP 2749132	(97) EP 3075207
(97) EP 2084597	(97) EP 2412526	(97) EP 2779821	(97) EP 3077469
(97) EP 2086897	(97) EP 2452971	(97) EP 2779848	(97) EP 3080030
(97) EP 2092377	(97) EP 2455645	(97) EP 2780177	(97) EP 3107630
(97) EP 2099780	(97) EP 2457965	(97) EP 2780295	(97) EP 3142862
(97) EP 2120864	(97) EP 2469141	(97) EP 2780381	(97) EP 3168248
(97) EP 2186583	(97) EP 2498740	(97) EP 2780440	(97) EP 3168329
(97) EP 2187123	(97) EP 2499028	(97) EP 2782555	(97) EP 3168969
(97) EP 2187434	(97) EP 2499165	(97) EP 2782565	(97) EP 3172976
(97) EP 2191730	(97) EP 2499725	(97) EP 2782702	(97) EP 3173214
(97) EP 2197218	(97) EP 2501704	(97) EP 2782707	(97) EP 3220755
(97) EP 2209050	(97) EP 2501888	(97) EP 2785265	(97) EP 3221130
(97) EP 2209696	(97) EP 2502036	(97) EP 2785669	(97) EP 3221532
(97) EP 2211238	(97) EP 2503911	(97) EP 2785780	(97) EP 3224013
(97) EP 2214938	(97) EP 2503995	(97) EP 2786038	(97) EP 3224115
(97) EP 2215024	(97) EP 2504385	(97) EP 2873786	(97) EP 3224599
(97) EP 2215265	(97) EP 2504613	(97) EP 2876192	(97) EP 3311854
(97) EP 2217357	(97) EP 2507135	(97) EP 2876245	(97) EP 3377436
(97) EP 2217775	(97) EP 2507136	(97) EP 2889033	(97) EP 3377688
(97) EP 2217779	(97) EP 2513434	(97) EP 2899075	(97) EP 3384221
(97) EP 2220047	(97) EP 2540297	(97) EP 2919857	
(97) EP 2220140	(97) EP 2595251	(97) EP 2919919	
(97) EP 2220292	(97) EP 2596692	(97) EP 2920508	

## PD4A

## Převod práv a ostatní změny majitelů evropských patentů

(97) **EP 1701967**  
(73) Institut national de recherche pour l'agriculture, l'alimentation et l'environnement, 75007 Paris, FR

(97) **EP 1723128**  
(73) VTV THERAPEUTICS LLC, High Point, 27265, NC, US

(97) **EP 1877435**  
(73) Zealand Pharma A/S, 2860 Søborg, DK

(97) **EP 1896389**  
(73) Spectrum Therapeutics GmbH, 92318 Neumark i. d. Opf., DE

(97) **EP 2179643**  
(73) Institut national de recherche pour l'agriculture, l'alimentation et l'environnement, 75007 Paris, FR

(97) **EP 2243821**  
(73) Institut national de recherche pour l'agriculture, l'alimentation et l'environnement, 75007 Paris, FR

(97) **EP 2298066**  
(73) Institut national de recherche pour l'agriculture, l'alimentation et l'environnement, 75007 Paris, FR

(97) **EP 2379063**  
(73) FWP IP APS, 1100 København K, DK

(97) **EP 2435410**  
(73) Exelixis, Inc., Alameda, 94502, CA, US

(97) **EP 2587924**  
(73) Institut national de recherche pour l'agriculture, l'alimentation et l'environnement, 75007 Paris, FR

(97) **EP 2679088**  
(73) Institut national de recherche pour l'agriculture, l'alimentation et l'environnement, 75007 Paris, FR

(97) **EP 2790706**  
(73) Institut national de recherche pour l'agriculture, l'alimentation et l'environnement, 75007 Paris, FR

(97) **EP 2964771**  
(73) Institut national de recherche pour l'agriculture, l'alimentation et l'environnement, 75007 Paris, FR

(97) **EP 3071970**  
(73) Tekinvest SRL, 7000 Mons, BE

(97) **EP 3071970**  
(73) Tekinvest SA, 7000 Mons, BE

---

(97) **EP 3077560**  
(73) Aubert & Duval, 75015 Paris, FR

---

(97) **EP 3206428**  
(73) Honor Device Co., Ltd., Futian District, Shenzhen, Guangdong 518040, CN

---

(97) **EP 3223805**  
(73) Concentric Analgesics, Inc., San Francisco, 94111, CA, US

---

(97) **EP 3374659**  
(73) BENDIX COMMERCIAL VEHICLE SYSTEMS LLC, Elyria, 44035, OH, US

---

(97) **EP 3495352**  
(73) Bayer Consumer Care AG, 4052 Basel, CH

---

**FG1K**

**Zapsané užité vzory - přehled podle čísel zápisu**

V období uzávěrky tohoto čísla Věstníku zapsal Úřad průmyslového vlastnictví tyto užité vzory.

(11)	(51)		(11)	(51)		(11)	(51)	
35116	<i>A 61 L 9/16</i>	(2006.01)	35123	<i>F 23 N 3/00</i>	(2006.01)	35130	<i>C 12 C 5/00</i>	(2006.01)
35117	<i>F 22 D 3/00</i>	(2006.01)	35124	<i>F 03 G 7/06</i>	(2006.01)	35131	<i>A 43 B 7/14</i>	(2006.01)
35118	<i>G 01 N 30/60</i>	(2006.01)	35125	<i>A 61 B 5/107</i>	(2006.01)	35132	<i>A 63 B 69/20</i>	(2006.01)
35119	<i>C 05 G 1/00</i>	(2006.01)	35126	<i>A 41 D 13/11</i>	(2006.01)	35133	<i>B 01 J 21/04</i>	(2006.01)
35120	<i>B 60 R 9/06</i>	(2006.01)	35127	<i>B 61 L 5/06</i>	(2006.01)	35134	<i>E 04 B 1/24</i>	(2006.01)
35121	<i>B 60 K 1/00</i>	(2006.01)	35128	<i>B 01 D 46/42</i>	(2006.01)			
35122	<i>F 24 S 60/00</i>	(2018.01)	35129	<i>C 02 F 101/30</i>	(2006.01)			

**FG1K**

**Zapsané užité vzory - řazené podle MPT**

(51)	<i>A41D 13/11</i>	(2006.01)	(21)	<b>2021-38801</b>	
	<i>A41D 13/05</i>	(2006.01)	(22)	11.05.2021	
(11)	35126		(47)	01.06.2021	
(21)	<b>2021-38535</b>		(73)	Schejbal Marek Bc., Praha 10, Hostivař, CZ	
(22)	08.02.2021		(72)	Schejbal Marek Bc., Praha 10, Hostivař, CZ	
(47)	01.06.2021		(54)	<b>Stolní antistresová podložka</b>	
(73)	Beránková Eva, Praha 8, CZ		(74)	PatentCentrum Sedlák & Partners s.r.o., Okružní 2824, České Budějovice, České Budějovice 3, 37001	
(72)	Beránková Eva, Praha 8, CZ				
(54)	<b>Ochranný obličejový návlak</b>				
<hr/>					
(51)	<i>A43B 7/14</i>	(2006.01)	(51)	<i>B01D 46/42</i>	(2006.01)
	<i>A43B 17/00</i>	(2006.01)	(11)	35128	
(11)	35131		(21)	<b>2021-38704</b>	
(21)	<b>2021-38782</b>		(22)	07.04.2021	
(22)	05.05.2021		(47)	01.06.2021	
(47)	01.06.2021		(73)	APF Praha, a.s., Praha 4, Kamýk, CZ	
(73)	Boty J HANÁK R, s.r.o., Snovídky, CZ		(72)	Albrecht Martin, Praha 4, Kamýk, CZ	
(72)	Hanák Josef, Snovídky, CZ		(54)	<b>Regenerační zařízení průmyslového filtru</b>	
(54)	<b>Obuv</b>		(74)	LORENC IP advokátní a patentová kancelář s.r.o., Mgr. Lukáš Lorenc, Štefánikova 256/34, Praha 5, Smíchov, 15000	
(74)	Ing. Dobroslav Musil, patentová kancelář, Ing. Dobroslav Musil, Zábrdovická 801/11, Brno, Zábřovice, 61500				
<hr/>					
(51)	<i>A61B 5/107</i>	(2006.01)	(51)	<i>B01J 21/04</i>	(2006.01)
	<i>G06Q 90/00</i>	(2006.01)		<i>B01J 23/06</i>	(2006.01)
(11)	35125		(11)	35133	
(21)	<b>2021-38501</b>		(21)	<b>2021-38806</b>	
(22)	27.01.2021		(22)	13.05.2021	
(47)	01.06.2021		(47)	01.06.2021	
(73)	Vojenský technický ústav, s.p., Praha 9, Kbely, CZ		(73)	RANIDO, s.r.o., Praha 6, Dejvice, CZ	
(72)	Tesař Ferdinand Ing., Ph.D., Praha 6, Dejvice, CZ		(72)	Kukula Pavel Ing., Ph.D., Praha 5, Slivenec, CZ	
	Cmíral Jaromír Ing., DrSc., Praha 9, Prosek, CZ			Meca Luděk RNDr., Ph.D., Praha 10, Kolovraty, CZ	
	Kloboučník František Ing., Pardubice, Studánka, CZ			Hozman Michal Ing., Praha 10, Uhřetěves, CZ	
	Holub Richard Ing., Praha 10, Hostivař, CZ			Šmejkalová Petra Ing., Most, CZ	
	Mílek Jiří Ing., Praha 9, Střížkov, CZ		(54)	<b>Katalyzátor pro hydrogenolýzu esterů nenasycených mastných kyselin na nenasycené mastné alkoholy</b>	
(54)	<b>Zařízení ke komplexnímu měření antropometrických parametrů osob</b>				
<hr/>					
(51)	<i>A61L 9/16</i>	(2006.01)	(51)	<i>B60K 1/00</i>	(2006.01)
				<i>B60K 11/00</i>	(2006.01)
(11)	35116		(11)	35121	
(21)	<b>2020-38106</b>		(21)	<b>2020-38365</b>	
(22)	15.10.2020		(22)	15.12.2020	
(47)	01.06.2021		(47)	01.06.2021	
(32)	27.08.2020		(73)	SOR Libchavy spol. s r.o., Libchavy, CZ	
(31)	PÚV 149-2020		(72)	Černý Jan Ing., Vysoké Mýto, Litomyšlské Předměstí, CZ	
(33)	SK		(54)	<b>Integrovaná hnací jednotka pro dopravní prostředky</b>	
(73)	Germ s.r.o., 82103 Bratislava, SK		(74)	Mgr. Lukáš Dlabáček, patentový zástupce, Bolzanova 461/5, Brno, 61800	
(72)	Mítka Marián Mgr., MBA, 02312 Svrčinovec, SK				
	Antecký Miloš, 02401 Kysucké Nové Město, SK				
(54)	<b>Ozónový sterilizátor s následnou regenerací vzduchu</b>		(51)	<i>B60R 9/06</i>	(2006.01)
(74)	Ing. Petr Soukup, tř. Svobody 43/39, Olomouc, 77900			<i>B62D 43/02</i>	(2006.01)
<hr/>					
(51)	<i>A63B 69/20</i>	(2006.01)	(11)	35120	
(11)	35132		(21)	<b>2020-38337</b>	
			(22)	10.12.2020	
			(47)	01.06.2021	
			(73)	Fišer Rudolf, Turnov, CZ	

- (72) Fišer Rudolf, Turnov, CZ  
(54) **Nosič rezervního kola pro motorová vozidla**  
(74) Ing. Pavel Reichel, Lopatecká 152/14, Praha 4, Podolí, 14700
- 
- (51) **B61L 5/06** (2006.01)  
(11) 35127  
(21) **2021-38699**  
(22) 01.04.2021  
(47) 01.06.2021  
(73) AŽD Praha s.r.o., Praha 10, Záběhlice, CZ  
(72) Hlaváč Jiří Ing., Miskovice, CZ  
(54) **Zapojení elektromotorického přestavníku s jednofázovým asynchronním motorem s běhovým kondenzátorem**  
(74) Ing. Pavel Reichel, Lopatecká 152/14, Praha 4, Podolí, 14700
- 
- (51) **C02F 101/30** (2006.01)  
**G01N 30/88** (2006.01)  
(11) 35129  
(21) **2021-38750**  
(22) 21.04.2021  
(47) 01.06.2021  
(73) DEKONTA, a.s., Dřetovice, CZ  
Vysoká škola chemicko-technologická v Praze, Praha 6, Dejvice, CZ  
Vodárna Káraný, a.s., Praha 1, Staré Město, CZ  
(72) Šváb Marek doc. Ing., Ph.D., Jenčice, CZ  
Štěpánová Barbora Ing., Praha 9, Vysočany, CZ  
Skalický Marek Mgr., Čelákovice, CZ  
Pohořelý Michael doc. Ing., Ph.D., Chýnice, CZ  
Jelínek Luděk doc. Ing., Ph.D., Praha 2, Nové Město, CZ  
Parschová Helena doc. Dr. Ing., Praha 9, Kyje, CZ  
(54) **Zařízení pro testy odstraňování stopových xenobiotik při výrobě pitné vody**  
(74) PatentCentrum Sedláč & Partners s.r.o., Okružní 2824, České Budějovice, České Budějovice 3, 37001
- 
- (51) **C05G 1/00** (2006.01)  
**C05G 5/12** (2020.01)  
(11) 35119  
(21) **2020-38320**  
(22) 08.12.2020  
(47) 01.06.2021  
(73) Výzkumný ústav lesního hospodářství a myslivosti, v.v.i., Jíloviště, CZ  
Lovochemie, a.s., Lovosice, CZ  
Výzkumný ústav Silva Taroucy pro krajinu a okrasné zahradnictví, v.v.i., Průhonice, CZ  
(72) Valenta Jiří Ing., Ústí nad Labem, CZ  
Šlemenda Petr Ing., Ph.D., Stará Lysá, CZ  
Tupec Daniel Ing., Křešice, CZ  
Novotný Radek Ing., Ph.D., Častrov, CZ  
Dubský Martin Ing., Ph.D., Průhonice, CZ  
(54) **Hnojivo pro acidifikované a degradované lesní půdy**
- 
- (51) **C12C 5/00** (2006.01)  
**C12C 12/00** (2006.01)  
(11) 35130  
(21) **2021-38756**  
(22) 24.04.2021  
(47) 01.06.2021  
(73) Chmelařský institut, s.r.o., Žatec, CZ  
Tůma Karel Ing., Chelčice, CZ  
(72) Tůma Karel Ing., Chelčice, CZ  
Hervert Jan, Žatec, CZ  
Krofta Karel Ing., Ph.D., Žatec, CZ  
(54) **Hlohové pivo**  
(74) Mgr. Ing. Stanislav Babický Ph.D., Žatecká 2470/13, Most, 43401
- 
- (51) **E04B 1/24** (2006.01)  
**E04C 3/06** (2006.01)  
(11) 35134  
(21) **2021-38826**

- (22) 19.05.2021  
(47) 01.06.2021  
(73) voestalpine Profilform s.r.o., Vyškov, Vyškov-Předměstí, CZ  
(72) Hladík Marek Ing., MBA, Česká, CZ  
Poeffel Zbyněk Ing., Brno, Soběšice, CZ  
(54) **Sestava stropní konstrukce pro vestavěná podlaží halových staveb**  
(74) A. Holas & partner, Patentová a známková kancelář, Ing. Mgr. Hana Holasová, Křížová 105/4, Brno, Staré Brno, 60300
- 
- (51) **F03G 7/06** (2006.01)  
**F16F 1/10** (2006.01)  
**F16F 1/12** (2006.01)  
(11) 35124  
(21) **2021-38487**  
(22) 25.01.2021  
(47) 01.06.2021  
(73) České vysoké učení technické v Praze, Praha 6, Dejvice, CZ  
(72) Valášek Michael prof. Ing., DrSc., Praha 4, CZ  
(54) **Teplotní aktuátor**  
(74) Ing. Karel Novotný, Žufanova 1099/2, Praha 6, 16300
- 
- (51) **F22D 3/00** (2006.01)  
**F24D 13/04** (2006.01)  
**F04B 15/04** (2006.01)  
(11) 35117  
(21) **2020-38140**  
(22) 20.10.2020  
(47) 01.06.2021  
(73) Vysoká škola báňská-Technická univerzita Ostrava, Ostrava, Poruba, CZ  
(72) Vilimec Ladislav Doc. Ing., Ostrava, Hrabůvka, CZ  
Konvička Jaroslav Ing., Ph.D., Frýdek-Místek, Místek, CZ  
(54) **Horkovodní akumulátor s elektrickým ohřevem a zapojení pro akumulaci energie obsahující tento horkovodní akumulátor**
- 
- (51) **F23N 3/00** (2006.01)  
**F23N 5/26** (2006.01)  
(11) 35123  
(21) **2020-38418**  
(22) 30.12.2020  
(47) 01.06.2021  
(73) Štefl Václav, Švihov, CZ  
(72) Štefl Václav, Švihov, CZ  
(54) **Zařízení k využití tepelné energie a podstatnému snížení úniku ekologických škodlivin do ovzduší při provozu spalovacích tepelných zařízení**
- 
- (51) **F24S 60/00** (2018.01)  
**F24V 50/00** (2018.01)  
(11) 35122  
(21) **2020-38417**  
(22) 30.12.2020  
(47) 01.06.2021  
(73) Štefl Václav, Švihov, CZ  
(72) Štefl Václav, Švihov, CZ  
(54) **Zařízení k využití sluneční tepelné energie pro prostory podzemních chodeb uhelných dolů**
- 
- (51) **G01N 30/60** (2006.01)  
(11) 35118  
(21) **2020-38266**  
(22) 24.11.2020  
(47) 01.06.2021  
(73) Univerzita Palackého v Olomouci, Olomouc, CZ  
(72) Mítrík Martin Mgr., Ph.D., Olomouc, Nemilany, CZ  
Škrott Zdeněk Mgr., Růžďka, CZ  
Oždian Tomáš Mgr., Ph.D., Opava, Město, CZ  
(54) **Kolona pro kapalinovou chromatografii**  
(74) Ing. Petr Soukup, tř. Svobody 43/39, Olomouc, 77900



**Seznam majitelů zapsaných užitéch vzorů**

(73)	(11)	(51)	(73)	(11)	(51)
APF Praha, a.s., Praha 4, Kamýk, CZ	35128	<b>B 01 D 46/42</b>	(2006.01)	Vojenský technický ústav, s.p., Praha 9, Kbely, CZ	35125 <b>A 61 B 5/107</b> (2006.01)
AŽD Praha s.r.o., Praha 10, Záběhlice, CZ	35127	<b>B 61 L 5/06</b>	(2006.01)	Vysoká škola báňská-Technická univerzita Ostrava, Ostrava, Poruba, CZ	35117 <b>F 22 D 3/00</b> (2006.01)
Boty J HANÁK R, s.r.o., Snovídky, CZ	35131	<b>A 43 B 7/14</b>	(2006.01)	Vysoká škola chemicko-technologická v Praze, Praha 6, Dejvice, CZ	35129 <b>C 02 F 101/30</b> (2006.01)
Chmelařský institut, s.r.o., Žatec, CZ	35130	<b>C 12 C 5/00</b>	(2006.01)	Výzkumný ústav lesního hospodářství a myslivosti, v.v.i., Jiloviště, CZ	35119 <b>C 05 G 1/00</b> (2006.01)
České vysoké učení technické v Praze, Praha 6, Dejvice, CZ	35124	<b>F 03 G 7/06</b>	(2006.01)	Výzkumný ústav Silva Taroucy pro krajinu a okrasné zahradnictví, v.v.i., Průhonice, CZ	35119 <b>C 05 G 1/00</b> (2006.01)
DEKONTA, a.s., Dřetovice, CZ	35129	<b>C 02 F 101/30</b>	(2006.01)	Beránková Eva, Praha 8, CZ	35126 <b>A 41 D 13/11</b> (2006.01)
Germ s.r.o., 82103 Bratislava, SK	35116	<b>A 61 L 9/16</b>	(2006.01)	Fišer Rudolf, Turnov, CZ	35120 <b>B 60 R 9/06</b> (2006.01)
Lovochemie, a.s., Lovosice, CZ	35119	<b>C 05 G 1/00</b>	(2006.01)	Schejbal Marek Bc., Praha 10, Hostivař, CZ	35132 <b>A 63 B 69/20</b> (2006.01)
RANIDO, s.r.o., Praha 6, Dejvice, CZ	35133	<b>B 01 J 21/04</b>	(2006.01)	Štefl Václav, Švihov, CZ	35122 <b>F 24 S 60/00</b> (2018.01)
SOR Libchavy spol. s r.o., Libchavy, CZ	35121	<b>B 60 K 1/00</b>	(2006.01)	Štefl Václav, Švihov, CZ	35123 <b>F 23 N 3/00</b> (2006.01)
Univerzita Palackého v Olomouci, Olomouc, CZ	35118	<b>G 01 N 30/60</b>	(2006.01)	Tůma Karel Ing., Chelčice, CZ	35130 <b>C 12 C 5/00</b> (2006.01)
Vodárna Káraný, a.s., Praha 1, Staré Město, CZ	35129	<b>C 02 F 101/30</b>	(2006.01)		
voestalpine Profilform s.r.o., Vyškov, Vyškov-Předměstí, CZ	35134	<b>E 04 B 1/24</b>	(2006.01)		

**FG4Q**

**Zapsané průmyslové vzory - přehled podle čísel zápisu**

V období uzávěrky tohoto čísla Věstníku zapsal Úřad průmyslového vlastnictví tyto průmyslové vzory:

(11)	(51)	(11)	(51)	(11)	(51)
37706	12-16	37710	03-01	37714	03-01
37707	03-01	37711	03-01	37715	03-01
37708	03-01	37712	03-01	37716	03-01
37709	03-01	37713	03-01		

**FG4Q**

**Zapsané průmyslové vzory - přehled podle tříd**

- (51) **03-01**  
(11) 37707  
(21) 2020-41626  
(22) 16.03.2020  
(15) 27.05.2021  
(54) **Pouzdro na ploutev surfu**  
(28) 1  
(73) Santarius s.r.o., Havířov, Šumbark, CZ  
(72) Santarius Petr, Havířov, Podlesí, CZ  
Santarius Martin, Ostrava, Moravská Ostrava, CZ  
(74) Ing. Pavel Nádvořník s.r.o., Klínová 620/1, Ostrava, Hulváky, 70900



1.3



1.1



1.2

- (51) **03-01**  
(11) 37708  
(21) 2020-41628  
(22) 27.01.2020  
(15) 27.05.2021  
(54) **Sportovní zavazadlo na kolečkách**  
(28) 1  
(73) Santarius s.r.o., Havířov, Šumbark, CZ  
(72) Santarius Petr, Havířov, Podlesí, CZ  
Santarius Martin, Ostrava, Moravská Ostrava, CZ  
(74) Ing. Pavel Nádvořník s.r.o., Klínová 620/1, Ostrava, Hulváky, 70900



1.1

- (51) **03-01**  
(11) 37709  
(21) 2020-41627  
(22) 27.01.2020  
(15) 27.05.2021  
(54) **Chránič na zadní křídlo prkna**  
(28) 1  
(73) Santarius s.r.o., Havířov, Šumbark, CZ  
(72) Santarius Petr, Havířov, Podlesí, CZ  
Santarius Martin, Ostrava, Moravská Ostrava, CZ  
(74) Ing. Pavel Nádvorník s.r.o., Klínová 620/1, Ostrava, Hulváky, 70900



1.1

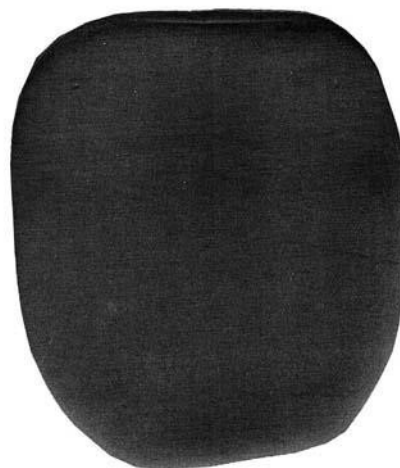

1.2



1.3

- (51) **03-01**  
(11) 37710  
(21) 2020-41629  
(22) 16.03.2020  
(15) 27.05.2021  
(54) **Chránič na víko motoru prkna**  
(28) 1  
(73) Santarius s.r.o., Havířov, Šumbark, CZ  
(72) Santarius Petr, Havířov, Podlesí, CZ  
Santarius Martin, Ostrava, Moravská Ostrava, CZ  
(74) Ing. Pavel Nádvorník s.r.o., Klínová 620/1, Ostrava, Hulváky, 70900

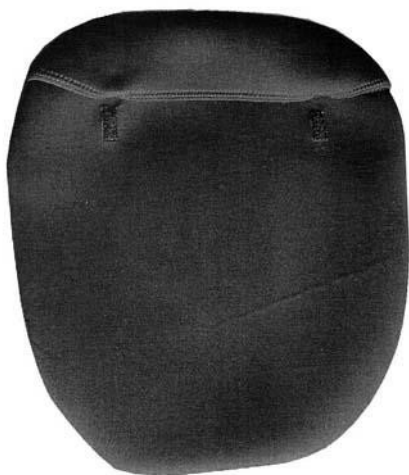

1.1

- (51) **03-01**  
(11) 37711  
(21) 2020-41630  
(22) 27.01.2020  
(15) 27.05.2021  
(54) **Cestovní taška**  
(28) 1  
(73) Santarius s.r.o., Havířov, Šumbark, CZ  
(72) Santarius Petr, Havířov, Podlesí, CZ  
Santarius Martin, Ostrava, Moravská Ostrava, CZ  
(74) Ing. Pavel Nádvorník s.r.o., Klínová 620/1, Ostrava, Hulváky, 70900



1.1



1.2

- (51) **03-01**  
(11) 37713  
(21) 2020-41632  
(22) 16.03.2020  
(15) 27.05.2021  
(54) **Horní víko pro sportovní zavazadlo na kolečkách**  
(28) 1  
(73) Santarius s.r.o., Havířov, Šumbark, CZ  
(72) Santarius Petr, Havířov, Podlesí, CZ  
Santarius Martin, Ostrava, Moravská Ostrava, CZ  
(74) Ing. Pavel Nádvorník s.r.o., Klínová 620/1, Ostrava, Hulváky, 70900



1.1

- (51) **03-01**  
(11) 37712  
(21) 2020-41631  
(22) 16.03.2020  
(15) 27.05.2021  
(54) **Chránič na před' prkna**  
(28) 1  
(73) Santarius s.r.o., Havířov, Šumbark, CZ  
(72) Santarius Petr, Havířov, Podlesí, CZ  
Santarius Martin, Ostrava, Moravská Ostrava, CZ  
(74) Ing. Pavel Nádvorník s.r.o., Klínová 620/1, Ostrava, Hulváky, 70900



1.2



1.1



1.3



1.2

- (51) **03-01**  
(11) 37714  
(21) 2020-41633  
(22) 16.03.2020  
(15) 27.05.2021  
(54) **Ochranné sportovní pouzdro**  
(28) 1  
(73) Santarius s.r.o., Havířov, Šumbark, CZ  
(72) Santarius Petr, Havířov, Podlesí, CZ  
Santarius Martin, Ostrava, Moravská Ostrava, CZ  
(74) Ing. Pavel Nádvorník s.r.o., Klínová 620/1, Ostrava, Hulváky, 70900



1.3

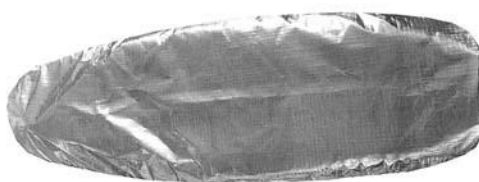

1.1

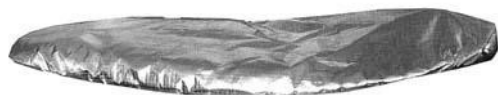

1.2



1.3

- 
- (51) **03-01**  
(11) 37715  
(21) 2020-41634  
(22) 16.03.2020  
(15) 27.05.2021  
(54) **Pouzdro na ploutev surfu**  
(28) 1  
(73) Santarius s.r.o., Havířov, Šumbark, CZ  
(72) Santarius Petr, Havířov, Podlesí, CZ  
Santarius Martin, Ostrava, Moravská Ostrava, CZ  
(74) Ing. Pavel Nádvořník s.r.o., Klínová 620/1, Ostrava, Hulváky, 70900



1.1



1.2



1.3

- 
- (51) **03-01**  
(11) 37716  
(21) 2020-41637  
(22) 29.01.2020  
(15) 27.05.2021  
(54) **Sportovní zavazadlo na kolečkách**  
(28) 1  
(73) Santarius s.r.o., Havířov, Šumbark, CZ  
(72) Santarius Petr, Havířov, Podlesí, CZ  
Santarius Martin, Ostrava, Moravská Ostrava, CZ  
(74) Ing. Pavel Nádvořník s.r.o., Klínová 620/1, Ostrava, Hulváky, 70900



1.1



1.2

- 
- (51) **12-16**  
(11) 37706  
(21) 2019-41532  
(22) 10.09.2019  
(15) 27.05.2021  
(54) **Díly vozidla**  
(28) 9  
(73) Volkswagen Aktiengesellschaft, Wolfsburg, 38440, DE  
(72) Bischoff Klauss, Wolfsburg, 38436, DE  
Montoya Bueloni Felipe, Wolfsburg, 38436, BR  
(74) Rott, Růžička & Guttman a spol., Vyskočilova 1566, Praha 4, Michle, 14000



1.1



1.7



1.2



1.8



1.3



1.9



1.4

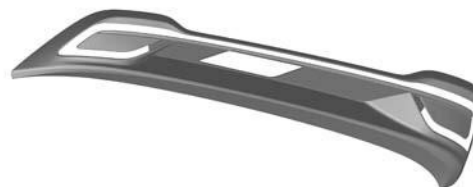

1.10



1.5

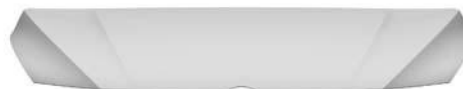

2.1



1.6



2.2



2.3



2.4



2.9

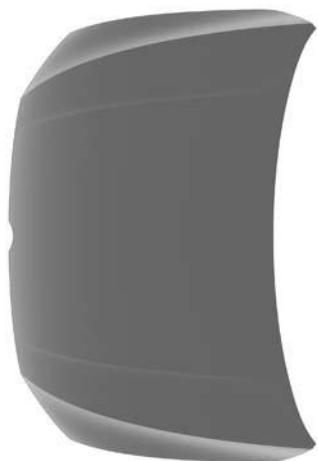

2.5



2.10



2.6

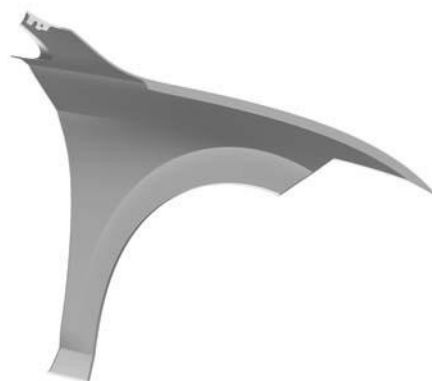

3.1



2.7



3.2



2.8



3.3



3.6



3.4



3.7



3.8



3.5



3.9



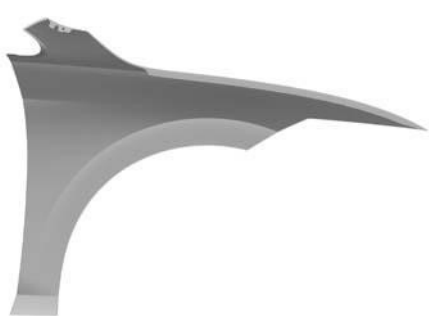

3.10

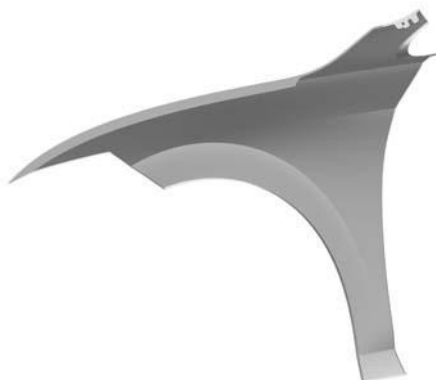

4.3



4.1



4.4



4.2



4.5



4.6



4.7

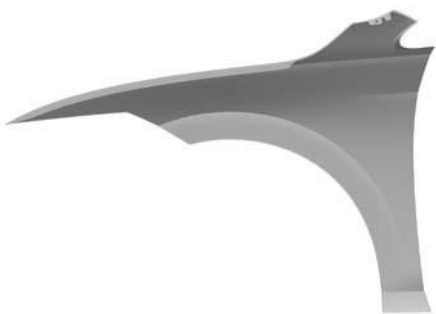

4.8



4.9



4.10

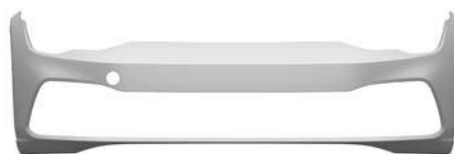

5.1



5.2



5.3



5.4



5.5



5.10



5.6

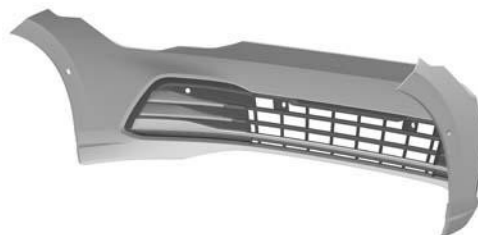

6.1



5.7



6.2



5.8

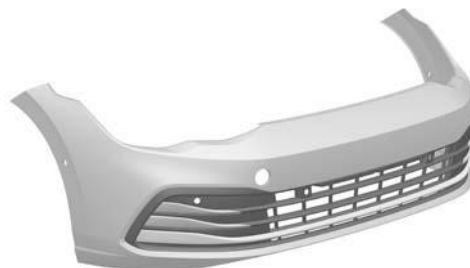

6.3



5.9



6.4



6.5



6.6



6.7



6.8



6.9



6.10



7.1



7.2



7.3



7.4



7.5



7.6



7.7



7.8



7.9



7.10



8.1

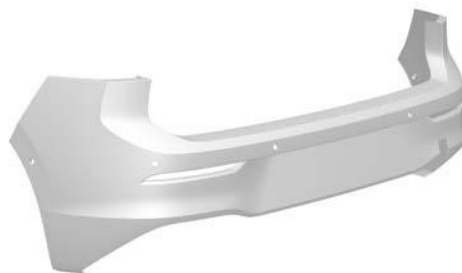

8.2

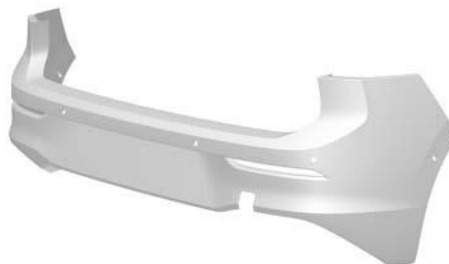

8.3



8.4

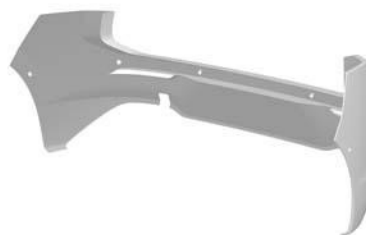

8.5

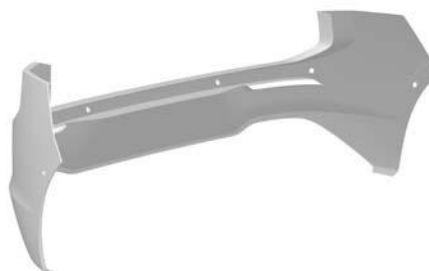

8.6



8.7



8.8



8.9



8.10



9.1



9.2



9.3

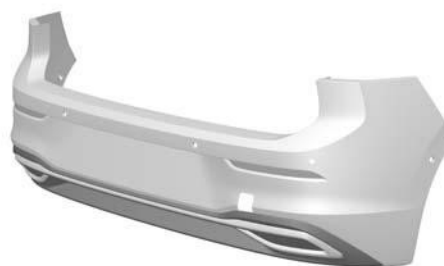

9.4



9.5



9.8



9.6



9.9

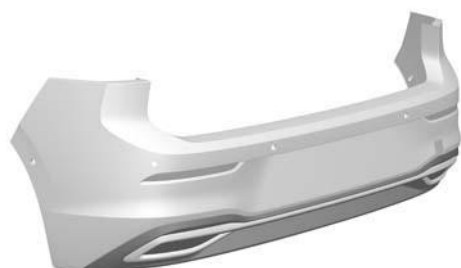

9.7



9.10

---

**Seznam vlastníků zapsaných průmyslových vzorů**

(73)	(11)	(51)	(73)	(11)	(51)
Santarius s.r.o., Havířov, Šumbark, CZ	37707	03-01	Santarius s.r.o., Havířov, Šumbark, CZ	37712	03-01
Santarius s.r.o., Havířov, Šumbark, CZ	37708	03-01	Santarius s.r.o., Havířov, Šumbark, CZ	37713	03-01
Santarius s.r.o., Havířov, Šumbark, CZ	37709	03-01	Santarius s.r.o., Havířov, Šumbark, CZ	37714	03-01
Santarius s.r.o., Havířov, Šumbark, CZ	37710	03-01	Santarius s.r.o., Havířov, Šumbark, CZ	37715	03-01
Santarius s.r.o., Havířov, Šumbark, CZ	37711	03-01	Santarius s.r.o., Havířov, Šumbark, CZ	37716	03-01
Volkswagen Aktiengesellschaft, Wolfsburg, 38440, DE	37706	12-16			



## Dodatková ochranná osvědčení pro léčiva a pro přípravky na ochranu rostlin

### Podání žádosti o udělení osvědčení

- |  |   |
|--|---|
| (22) 18.05.2021  | (22) 20.05.2021   |
| (21) SPC/CZ2021/742  | (21) SPC/CZ2021/743   |
| (71) Pearl Therapeutics, Inc., Redwood City, CA 94063, US  | (71) Vertex Pharmaceuticals Incorporated, Boston, MA 02210, US  |
| (68) 2435024   | (68) 2826776  |
| (54) <b>Prostředky pro respirační podávání účinných látek a související způsoby a systémy</b>  | (54) <b>Tuhé disperze amorfní formy (R)-1-(2,2-difluorbenzo(D)(1,3)dioxol-5-yl)-N-(1-(2,3-dihydroxypropyl)-6-fluor-2-(1-hydroxy-2-methylpropan-2-yl)-1H-indol-5-yl)-cyklopropankarboxamidu</b>  |
| (92) EU/1/20/1498, 10.12.2020  | (92) EU/1/18/1306, 06.11.2018   |
| (93) EU/1/20/1498, 10.12.2020, EU  | (93) EU/1/18/1306, 06.11.2018, EU   |
| (95) <b>Kombinace formoterolu (včetně jeho farmaceuticky přijatelných solí, esterů, solvátů nebo enantiomerů), glykopyrrolátu (včetně jeho farmaceuticky přijatelných solí, esterů, solvátů nebo enantiomerů) a budesonidu (včetně jeho farmaceuticky přijatelných solí, esterů, solvátů nebo enantiomerů), léčivý přípravek</b> | (95) <b>Kombinace (a) (R)-1-(2,2-difluorbenzo[d][1,3]dioxol-5-yl)-N-(1-(2,3-dihydroxypropyl)-6-fluor-2-(1-hydroxy-2-methylpropan-2-yl)-1H-indol-5-yl)-cyklopropankarboxamidu nebo jeho farmaceuticky přijatelné soli a (b) N-(5-hydroxy-2,4-diterc-butyl-fenyl)-4-oxo-1H-chinolin-3-karboximidu nebo jeho farmaceuticky přijatelné soli, léčivý přípravek</b> |
-

## Úřední rozhodnutí a oznámení

### MK4A, MK4F

### Zánik patentů a autorských osvědčení uplynutím doby platnosti

(11)	(21)	Int.Cl/(51)	(11)	(21)	Int.Cl/(51)
296800	2001-1888	8/F16D 65/56	304021	2002-3513	8/B67D 1/08
300403	2001-1898	8/B62M 25/04	304057	2002-3882	8/E03F 5/06
302644	2010-616	8/C07D 239/46	304347	2002-3918	8/C07D 487/04
302645	2002-3919	8/C07D 239/46	307468	2012-293	8/C07D 487/04

### MM4A, MM4F

### Zániky patentů a autorských osvědčení pro nezaplacení udržovacích poplatků

(11)	(21)	Int.Cl/(51)	(11)	(21)	Int.Cl/(51)
295476	2003-1760	8/C23C 2/06	305189	2003-1338	8/C03C 17/36
296653	2001-4142	8/B60R 19/02	305298	2013-888	8/A23K 1/14
300865	2005-722	8/C12P 7/10	305299	2013-889	8/A23K 1/14
302206	2004-1132	8/F24F 13/00	305826	2010-862	8/A61H 3/02
303456	2011-733	8/F41C 23/00	306256	2005-720	8/D21H 25/04
303782	2008-730	8/G01N 29/22	307048	2015-814	8/G01V 8/20
304473	2007-811	8/F24D 12/00	307263	2016-721	8/B65H 59/38
304514	2012-829	8/C07K 14/315	307533	2011-753	8/F24H 9/20
305127	2010-845	8/G01N 21/01	307747	2017-741	8/C22C 19/03

### MK1K

### Zániky užitných vzorů uplynutím doby platnosti

(11)	(21)	(51)	(11)	(21)	(51)
22483	2011-24417	B62B 1/18	22780	2011-24404	H02J 9/00
22591	2011-24410	A61M 25/00	23894	2011-24406	E06B 1/04
22635	2011-24398	E01D 21/06			

### MK4Q

### Zániky práva ze zapsaných průmyslových vzorů uplynutím doby ochrany

(11)	(21)	Int.Cl/(51)	(11)	(21)	Int.Cl/(51)
35385	2010-38414	9/07-05	36719	2015-40418	10/21-03
35427	2010-38416	9/09-01	36730	2015-40424	10/02-02
36650	2015-40416	10/11-01	37083	2015-40423	10/02-04
36664	2015-40419	10/21-01			

## Zápisy licenčních smluv do patentového rejstříku pro nabyvatele

(11) 297879		Druh licence: nevýlučná
(73) Provisio, s.r.o., Praha 4, Michle, CZ		Datum uzavření smlouvy: 26.03.2021
Nabyvatel: Block 33 Czech a.s., Karolinská 661/4, Praha 8, Karlín, 18600, CZ		Datum zápisu smlouvy: 28.05.2021
Druh licence: výlučná	(11) 308514	
Datum uzavření smlouvy: 22.04.2021	(73) České vysoké učení technické v Praze, Praha 6, Dejvice, CZ	
Datum zápisu smlouvy: 27.05.2021	Nabyvatel: Rydlová Kateřina MgA., Za Sokolovnou 605, Velké Poříčí, 54932, CZ	
(11) 306155		Druh licence: výlučná
(73) České vysoké učení technické v Praze, Praha 6, Dejvice, CZ		Datum uzavření smlouvy: 25.02.2021
The Regents of the University of California, Oakland, CA 94607-5200, CA, US		Datum zápisu smlouvy: 26.05.2021
Nabyvatel: UNICO.ai CZ, s.r.o., Lazarská 13/8, Praha 2, Nové Město, 12000, CZ		

**ND1K**

**První prodloužení doby platnosti užitečných vzorů**

(51) <b>A63F 3/00</b> (2006.01)	(51) <b>E04F 19/08</b> (2006.01)
<b>G09B 19/22</b> (2006.01)	(11) 30937
<b>G09B 19/18</b> (2006.01)	(21) 2017-33812
(11) 30820	(22) 14.06.2017
(21) 2017-33686	(73) HACO, spol. s r.o., Liberec, Liberec XV - Starý Harcov, CZ
(22) 15.05.2017	(54) Bezrámečkový kryt technického otvoru
(73) Dětský podnikatelský klub, z.s., Brno - Medlánky, CZ	(51) <b>B32B 5/18</b> (2006.01)
(54) Stolní hra	<b>B32B 5/24</b> (2006.01)
(51) <b>B01F 9/06</b> (2006.01)	<b>B32B 27/36</b> (2006.01)
<b>B01F 3/12</b> (2006.01)	(11) 31038
<b>B01L 99/00</b> (2010.01)	(21) 2017-34016
(11) 30850	(22) 14.08.2017
(21) 2017-33837	(73) TOMATEX Otrokovice, a.s., Otrokovice, CZ
(22) 22.06.2017	(54) Textilní laminát
(73) Biologické centrum AV ČR, v. v. i., České Budějovice 2, CZ	(51) <b>A01K 29/00</b> (2006.01)
(54) Laboratorní mísicí zařízení pro nízkobjemovou aplikaci roztoků a suspenzí do syvkých materiálů	(11) 31165
(51) <b>G21C 17/02</b> (2006.01)	(21) 2017-34038
<b>G21C 19/307</b> (2006.01)	(22) 23.08.2017
<b>G21D 1/02</b> (2006.01)	(73) Biologické centrum, AV ČR, v.v.i., České Budějovice, České Budějovice 2, CZ
<b>G21F 9/04</b> (2006.01)	(54) Zařízení pro chov a testování klíšťat
<b>B08B 9/08</b> (2006.01)	(51) <b>A45C 3/04</b> (2006.01)
(11) 30852	(11) 31267
(21) 2017-33641	(21) 2017-34070
(22) 26.04.2017	(22) 05.09.2017
(73) ADROC Tech s.r.o., 917 02 Tmava, SK	(73) SSGD INTERNATIONAL a.s., Praha 1 - Nové Město, CZ
(54) Zařízení na odstraňování nečistot z chladicího média jaderné elektrárny	(54) Síťová taška
(51) <b>C01G 23/00</b> (2006.01)	(51) <b>C12Q 1/68</b> (2006.01)
(11) 30883	<b>C12N 15/11</b> (2006.01)
(21) 2017-33772	(11) 31284
(22) 01.06.2017	(21) 2017-33879
(73) PRECHEZA a.s., Přerov I - Město, CZ	(22) 29.06.2017
(54) Směsný titanát pro frikční kompozity s nevláknitou morfologií částic	(73) Výzkumný ústav živočišné výroby, v. v. i., Praha 10, CZ
(51) <b>E04F 19/08</b> (2006.01)	(54) Kombinace pro detekci alel To/to genu tobiano u koní
(11) 30936	
(21) 2017-33811	
(22) 14.06.2017	
(73) HACO, spol. s r.o., Liberec, Liberec XV - Starý Harcov, CZ	
(54) Kryt technického otvoru	

**ND1K**

**Druhé prodloužení doby platnosti užitečných vzorů**

(51) <b>E21D 11/28</b> (2006.01)	(51) <b>F16F 9/14</b> (2006.01)
<b>E21D 11/18</b> (2006.01)	<b>F16F 15/04</b> (2006.01)
(11) 26493	(11) 27482
(21) 2013-28941	(21) 2014-29688
(22) 16.12.2013	(22) 18.06.2014
(73) MADAC STEEL s.r.o., Frýdek-Místek, Frýdek, CZ	(73) STROJÍRNA OSLAVANY, spol. s r.o., Oslavany, CZ
(54) Trubková tvarovaná rozpínka důlní obloukové výztuže	(54) Rotační tlumič
(51) <b>A23K 1/18</b> (2006.01)	(51) <b>E04B 1/84</b> (2006.01)
<b>A23K 1/16</b> (2006.01)	<b>E04B 1/86</b> (2006.01)
<b>A23K 50/80</b> (2016.01)	<b>E01F 8/00</b> (2006.01)
<b>A23K 20/142</b> (2016.01)	(11) 27486
(11) 27301	(21) 2014-29827
(21) 2014-29749	(22) 29.07.2014
(22) 09.07.2014	(73) České vysoké učení technické v Praze, Praha 6, Dejvice, CZ
(73) ALCEDOR, s.r.o., Zlív, CZ	KŠ PREFEA s.r.o., Praha 4, Michle, CZ
(54) Krmivo pro ryby druhu Nishikigoi (Cyprinus carpio haematopterus)	(54) Železobetonový protihlukový panel
(51) <b>A45F 3/14</b> (2006.01)	
(11) 27377	
(21) 2014-29787	
(22) 17.07.2014	
(73) Císař Zdeněk Ing., Prostějov, CZ	
(54) Popruhový systém pro uchycení předmětů na nosnou plochu	

(51) **A43B 7/06** (2006.01)  
**A43B 7/12** (2006.01)  
(11) 27496  
(21) 2014-29994  
(22) 18.09.2014  
(73) MDA CAPITAL INVEST, a.s., Kladno, Kročehlavy, CZ  
(54) Odvětraná bota holinka

(51) **A47K 13/30** (2006.01)  
(11) 27647  
(21) 2014-29629  
(22) 02.06.2014  
(73) Trejbal Oto, Statenice, CZ  
(54) Vyhřívané sedátko

## ND4Q

## Druhé obnovy doby ochrany průmyslových vzorů

(51) 09-03  
(11) 35259  
(21) 2011-38747  
(22) 20.07.2011  
(54) Strana krabičky

## ND4Q

## Třetí obnovy doby ochrany průmyslových vzorů

(51) 25-02  
(11) 33610  
(21) 2005-36534  
(22) 01.12.2005  
(54) Dveře

## PD4A

## Převod práv a ostatní změny majitelů patentů

(11) 297879  
(21) 2002-2460  
(73) Provisio, s.r.o., Praha 4, Michle, CZ  
  
(11) 308011  
(21) 2018-438  
(73) ASES GROUP, s.r.o., Praha 4, Krč, CZ

(11) 308322  
(21) 2019-145  
(73) ASES GROUP, s.r.o., Praha 4, Krč, CZ  
  
(11) 308829  
(21) 2020-329  
(73) ECRETAN s.r.o., Prostějov, CZ

## PD1K

## Převod práv a ostatní změny majitelů užitných vzorů

(11) 30782  
(21) 2017-33704  
(73) Siemens, s.r.o., Praha 5, Stodůlky, CZ

(11) 34634  
(21) 2020-37620  
(73) ASES GROUP, s.r.o., Praha 4, Krč, CZ

(11) 34028  
(21) 2020-37392  
(73) ASES GROUP, s.r.o., Praha 4, Krč, CZ

## MC4A, MC4F

## Zrušení patentů a autorských osvědčení

Zrušení působí od počátku platnosti patentu

(11) 303907  
(21) 2009-669  
(22) 09.10.2009  
(54) Skleněný pietní předmět a způsob jeho výroby

### Zamítnuté a částečně zamítnuté přihlášky ochranných známek před zveřejněním

Kapitola obsahuje údaje o rozhodnutích o přihláškách ochranných známek, u kterých byly na základě provedeného věcného průzkumu shledány Úřadem důvody pro zamítnutí přihlášky ochranné známky podle ustanovení § 4 nebo 6 zákona č. 441/2003 Sb. Na základě toho Úřad vydal rozhodnutí o zamítnutí přihlášky podle ustanovení § 22 zákona č. 441/2003 Sb., a to pro celý seznam výrobků a služeb nebo pro jeho část. Údaje o výsledku rozhodnutí (zamítnutí přihlášky, částečné zamítnutí přihlášky) jsou uvedeny jako datum právní moci rozhodnutí/výsledek rozhodnutí.

(210) **O-559085**  
(540)

**Fandíme rodině**

20.05.2021/NABYTÍ P.M. - ČÁSTEČNĚ ZAMÍTNUTÍ PŘIHLÁŠKY

(210) **O-564867**  
(540)

**Letní putovní kino**

30.05.2021/NABYTÍ P.M. - ZAMÍTNUTÍ PŘIHLÁŠKY

(210) **O-561436**  
(540)

**COLOR TV**

20.05.2021/NABYTÍ P.M. - ZAMÍTNUTÍ PŘIHLÁŠKY

(210) **O-565986**  
(540)

**FERNET BARRIQUE**

26.05.2021/NABYTÍ P.M. - ZAMÍTNUTÍ PŘIHLÁŠKY

(210) **O-562155**  
(540)

**LUŽICKÁ BYLINNÁ**

20.05.2021/NABYTÍ P.M. - ZAMÍTNUTÍ PŘIHLÁŠKY

(210) **O-566640**  
(540)

**THE LAB**

25.05.2021/NABYTÍ P.M. - ZAMÍTNUTÍ PŘIHLÁŠKY

(210) **O-564561**  
(540)



25.05.2021/NABYTÍ P.M. - ZAMÍTNUTÍ PŘIHLÁŠKY

(210) **O-564562**  
(540)



25.05.2021/NABYTÍ P.M. - ZAMÍTNUTÍ PŘIHLÁŠKY

**Brno**

28.05.2021/NABYTÍ P.M. - ZAMÍTNUTÍ PŘIHLÁŠKY

(210) **O-567472**  
(540)

**Jídlo ke dveřím**

26.05.2021/NABYTÍ P.M. - ZAMÍTNUTÍ PŘIHLÁŠKY

(210) **O-567499**  
(540)

**kryptospoření**

20.05.2021/NABYTÍ P.M. - ZAMÍTNUTÍ PŘIHLÁŠKY

(210) **O-568468**  
(540)

**Ochutnej Ořech**

27.05.2021/NABYTÍ P.M. - ZAMÍTNUTÍ PŘIHLÁŠKY

### Přehled zveřejněných přihlášek ochranných známek

Přihlášky ochranných známek, které byly na základě výsledků formálního a věcného průzkumu provedeného Úřadem shledány schopné zápisu do rejstříku ochranných známek, jsou obsaženy v této kapitole. Důležitou právní skutečností je, že zveřejněním přihlášky ochranné známky v této kapitole Věstníku (§ 23 zákona č. 441/2003 Sb.) začíná běžet zákonná tříměsíční lhůta pro podání námitek podle ustanovení § 25 zákona č. 441/2003 Sb.

Číselný přehled (210)											
O-517931	O-559085	O-559551	O-562353	O-563995	O-566324	O-567521	O-569614	O-569615	O-569678	O-569931	O-569932
O-569933	O-570233	O-570332	O-570340	O-570341	O-570432	O-570442	O-570522	O-570547	O-570619	O-570695	O-570696
O-570697	O-570698	O-570699	O-570720	O-570723	O-570729	O-570732	O-570769	O-570770	O-570773	O-570776	O-570801
O-570802	O-570810	O-570811	O-570812	O-570813	O-570849	O-570876	O-570912	O-570916	O-570965	O-570966	O-570972
O-571050	O-571051	O-571095	O-571164	O-571166	O-571221	O-571237	O-571238	O-571239	O-571249	O-571255	O-571272
O-571290	O-571296	O-571298	O-571299	O-571300	O-571301	O-571362	O-571399	O-571435	O-571438	O-571439	O-571440
O-571441	O-571444	O-571449	O-571488	O-571495	O-571522	O-571529	O-571532	O-571550	O-571553	O-571561	O-571563
O-571568	O-571572	O-571577	O-571582	O-571585	O-571611	O-571616	O-571623	O-571624	O-571628	O-571637	O-571638
O-571673	O-571674	O-571675	O-571676	O-571684	O-571693	O-571694	O-571697	O-571714	O-571721	O-571749	O-571752
O-571754	O-571758	O-571763	O-571764	O-571765	O-571768	O-571813	O-571821	O-571822	O-571827	O-571835	O-571846
O-571848	O-571858	O-571859	O-571860	O-571861	O-571862	O-571900	O-571901	O-571902	O-571911	O-571923	O-571924

## Zveřejněné přihlášky ochranných známek

(210) **O-517931**

(220) 14.11.2014

(320) 14.11.2014

(511) 9, 38, 41

(540)

### Kriminálka Hradec

(510) (9) aparáty a přístroje vědecké, geodetické, fotografické, filmové, optické, přístroje pro vážení, měření, signalizaci, kontrolu, záchranu a přístroje učební, aparáty pro záznam, uchování, převod, přenos nebo reprodukci zvuku nebo obrazu, přístroje pro vedení, přepínání, přeměnu, akumulaci, regulaci nebo řízení elektrického proudu, hasicí přístroje, telefony, telefonní záznamníky, faxy, ústředny, magnetické nebo optické suporty zvukových nebo zvukově obrazových záznamů, zapisovací pokladny, kalkulační stroje, přístroje pro zpracování informací a počítače včetně jejich jednotlivých součástí a náhradních dílů ze třídy 9, baterie a články elektrické, elektrické akumulátory, počítačové hry s výstupem na PC nebo na TV, pohledy ilustrované se zvukovou nahrávkou, hrací skříně uváděné v činnost vhozením mince, reklamní světelné přístroje, nosiče záznamů nahrané i nenahrané, videokazety nahrané i nenahrané, audiokazety nahrané i nenahrané, audiovizuální programy, audio programy, audiovizuální díla na nosičích, audiovizuální díla v digitální podobě, filmy, hudební díla na nosičích nebo v elektronické podobě nebo ke stažení, CD disky, DVD disky, MP3 přehrávače, USB Flash disky, Blue-ray disky, elektronické publikace (stažitelné), magnetické karty, kódované karty, obaly na CD disky nebo DVD disky nebo na nosiče záznamů, programové vybavení pro počítače, software, hardware výpočetní techniky nebo komunikační nebo informační techniky, interaktivní software, interaktivní databáze, elektronické databáze a databázové produkty, informace a data a databáze a záznamy v elektronické podobě, elektronické nebo datové nebo informační nebo komunikační nebo výpočetní sítě včetně jednotlivých součástí a náhradních dílů obsažených ve třídě 9, multimediální aplikace, elektronické multimediální nebo elektronické informační katalogy, elektronické časopisy, elektronická periodika a knihy v elektronické podobě, počítačový software pro nahrávání, stahování a zpracování obrázků a obrazových dat, software pro tvorbu a organizaci fotografií a obrázků, software pro zacházení s fotografiemi a pro jejich editaci, software a hardware pro digitální zobrazování, software pro tvorbu fotografických alb, hologramy, mikročipové nebo magnetické karty (kódované), podložky pod počítačovou myš, magnety, kryty na mobilní telefony, pouzdra na mobilní telefony, divadelní kukátka, brýle pro 3D projekci, brýle sluneční, ochranné brýle, pouzdra na brýle, kontaktní čočky, části a příslušenství pro všechny výše uvedené výrobky; (38) televizní vysílání, rozhlasové vysílání, digitální vysílání, televizní vysílání programů, televizní vysílání zábavných, vzdělávacích, výchovných, soutěžních, diskusních a informačních pořadů, počítačová komunikace a přístup k internetu, komunikační služby pro přístup k databázi, poskytování blogovacích služeb, poskytování elektronického video spojení, poskytování elektronického zvukového spojení, poskytování přístupu a pronájem přístupového času k počítačovým databázím, poskytování přístupu do počítačových databází, poskytování přístupu k datům nebo dokumentům uloženým elektronicky v centrálních souborech za účelem dálkových konzultací, poskytování přístupu k databázím na internetu, poskytování přístupu k databázím, poskytování přístupu k digitálním hudebním webovým stránkám na internetu, poskytování přístupu k elektronickým stránkám, poskytování přístupu ke stránkám na elektronické informační síti, poskytování přístupu uživatelů k počítačovým programům v datových sítích, pronájem času přístupu do databází, pronájem času přístupu do počítačové databáze, pronájem přístupového času do webových stránek (ISP), služby telekomunikačních bran, služby týkající se přeposílání webových stránek, zajišťování přístupu k počítačovým databázím, telekomunikace, služby umožňující komunikaci jedné osoby s druhou, telematika, šíření, výměna nebo získávání zpráv a informací, šíření elektronických časopisů, informací, elektronických periodik, knih v elektronické podobě, audio nebo audiovizuálních děl prostřednictvím informační nebo datové nebo elektronické nebo komunikační nebo telekomunikační nebo počítačové sítě, zejména internetu, pomocí satelitů a jinými sítěmi, informační služby na internetu související s televizním vysíláním, služby na internetu související s televizním vysíláním, poskytování on-line platformy pro nahrávání, uchování, přenos a aktualizaci dat, obrázků, fotografií, 3D aplikací, zprostředkovatelská činnost v oblasti informačního servisu, komunikace a přenos dat prostřednictvím veřejné nebo neveřejné telekomunikační sítě, komunikace, poradenská činnost v oblasti sdělovacích prostředků, telekomunikací, informační služby v oblasti telekomunikací, informační kancelář,

poskytování informačních služeb prostřednictvím počítačů - v rámci této třídy, pronájem komunikačních míst, telekomunikační služby umožňující on-line v sítích dálkově objednávání a dodávání výrobků, na kterých jsou nanesená obrazová data objednatel; (41) nakladatelství a vydavatelství, ediční činnost, publikační činnost, nahrávání nosičů zvukových nebo obrazově zvukových, půjčování nahraných zvukových a zvukově obrazových záznamů, tvorba a šíření audiovizuálních děl, zpravodajství, publicistika, televizní zpravodajství, rozhlasové zpravodajství, obrazové zpravodajství, TV produkce, filmová produkce, tvorba programů, tvorba a výroba televizních a audiovizuálních programů, agenturní činnost v oblasti kultury, modelingová agentura, zprostředkování v oblasti kultury, výchovy, zábavy a sportu, výchovná, vzdělávací, soutěžní a zábavní činnost, zábavní nebo kulturní nebo vzdělávací představení, organizace společenských a kulturních akcí, organizace, provozování a provádění her a soutěží i veřejných, provozování divadla, provozování kina, výstavní činnost v oblastech kultury nebo zábavy nebo výchovy nebo vzdělávání, digitální zpracování obrazu (služby), elektronické publikování (DTP), nahrávací studia (služby), poskytování on-line elektronických publikací a děl (bez možnosti stažení), poskytování on-line audiovizuálních děl bez možnosti stažení, poskytování on-line elektronických publikací, vydávání elektronických knih a on-line časopisů, poskytování publikací z celosvětové počítačové sítě nebo Internetu s možností prohlédávání, pronájem kinematografických filmů, rozhlasové a televizní programy (výroba), psaní a zveřejňování textů kromě reklamních, vydávání textů, s výjimkou reklamních nebo náborových, výroba divadelních a/nebo jiných představení, organizování kulturních nebo vzdělávacích výstav, poskytování služeb výchovných, vzdělávacích, soutěžních, kulturních a zábavních prostřednictvím internetu a jiných sítí, provozování tělovýchovných zařízení, pronájem a půjčování sportovních potřeb s výjimkou dopravních prostředků, půjčování knih, tiskovin, pronájem a půjčování audio přístrojů, video přístrojů, video rekordérů, videokamer, fotoaparátů, promítaček, rozhlasových a televizních přijímačů, filmů, kulturních a vzdělávacích potřeb a přístrojů, půjčování a pronájem obrazů, dekorací, pronájem stadionů, tenisových dvorců, pronájem a půjčování potápěčské výstroje, pronájem a půjčování sportovního nářadí s výjimkou dopravních prostředků, provozování a/nebo pronájem fitness centra.

(730) **TV Nova s.r.o.**, Kříženeckého náměstí 1078/5a, Praha 5, Hlubočepy, 15200, CZ

(740) Dana Lukajová, patentový zástupce, Voršilská 10, Praha 1, 11000

(210) **O-559085**

(220) 10.10.2019

(320) 10.10.2019

(511) 35, 41, 43, 44, 45

(540)

### Fandíme rodině

(510) (35) propagace a prezentace všech forem rodiny a soužití, včetně alternativních forem; (41) výchova a vzdělávání všech skupin obyvatel, zejména dětí, mládeže, dospělých osob a seniorů, školní a mimoškolní výchova a vzdělávání, pořádání přednášek, kurzů, workshopů, seminářů, univerzity třetího věku, rekvalifikačních kurzů, pořádání benefičních akcí, zejména koncertů, výstav, zábavních pořadů a vystoupení, slavností, pořádání oslav, pořádání divadelních představení a festivalů; (43) služby zajišťující stravování a nápoje, restaurátérství a pohostinství, pořádání hostin, pohoštění, občerstvení, provozování čajoven a pizzerií; (44) půjčování zdravotnických a kompenzačních pomůcek, psychoterapie; (45) sociálně akviziční služby, osobní asistence, odlehčovací služby, rodinné, partnerské a vztahové mediace, poradenství v rodinných a sociálních záležitostech, práce s handicapovanými lidmi.

(730) **Centrum pro rodinu a sociální péči z.s.**, Kostelní náměstí 3172/1, Ostrava, Moravská Ostrava, 70200, CZ

(210) **O-559551**

(220) 01.11.2019

(320) 01.11.2019

(511) 35

(540)

### Truckmall

(510) (35) administrativa prodeje.

(730) **Truck Data Technology, s.r.o.**, U trati 886/52, Praha 10, Strašnice, 10000, CZ

(210) **O-562353**  
(220) 10.03.2020  
(320) 10.03.2020  
(511) 35, 36, 42, 45  
(540)

### coalfield

(510) (35) propagační činnost, reklama, pomoc při řízení obchodní činnosti, obchodní administrativa, kancelářské práce; (36) pojištění, služby finanční, služby peněžní, služby nemovitostní; (42) navrhování a vývoj počítačového hardwaru a softwaru; (45) právní služby, bezpečnostní služby pro fyzickou ochranu hmotného majetku a osob.  
(730) **Mynář Jan Ing.**, č. p. 476, Kunčice pod Ondřejníkem, 73913, CZ

(210) **O-563995**  
(220) 21.05.2020  
(320) 21.05.2020  
(511) 28  
(540)

### WOOD BOARD

(510) (28) dřevěná posilovací deska, závěsná posilovací deska.  
(730) **Schneider Radmil**, Podvesná XII 1420, Zlín, 76001, CZ

(210) **O-566324**  
(220) 03.09.2020  
(320) 03.09.2020  
(511) 6, 9, 16, 20, 25, 35, 36, 41, 43  
(540)



(510) (6) značky a informační a reklamní tabule, kovové; (9) software pro webové aplikace a servery; (16) tiskoviny; (20) vývěsní tabule, stojany a značky, nekovové; (25) pokrývky hlavy, oděvy; (35) reklamní marketingové a propagační služby, obchodní poradenské služby a informace pro spotřebitele; (36) pronájem nemovitostí a majetku; (41) zvuková, obrazová a multimediální produkce a fotografie, služby v oblasti vzdělávání, zábavy a sportu; (43) poskytování jídla a nápojů, dočasné ubytování, prázdninové a turistické ubytování.  
(591) Barevná  
(730) **Uher Přemysl**, Komárnov 1306/1A, Lanžhot, 69151, CZ  
**Vlček Michal**, Pri Majeri 646/27, Lozorno, SK  
(740) Přemysl Uher, Komárnov 1306/1a, Lanžhot, 69151

(210) **O-567521**  
(220) 29.10.2020  
(320) 29.10.2020  
(511) 1, 2, 5, 37, 39  
(540)

### BIRD-STOP

(510) (1) chemické látky používané v průmyslu, vědě a v oblasti fotografie, jakož i v zemědělství, zahradnictví a lesnictví, umělé pryskyřice v surovém stavu, plastické hmoty v surovém stavu, hnojiva, hasicí směsi, přípravky na popouštění a pájení, chemické přípravky pro konzervování potravin, tríslicí látky, lepidla používaná v průmyslu; (2) barvy, nátěry, laky, konzervační přípravky proti korozi a proti deterioraci dřeva, barviva, mořidla, přírodní pryskyřice v surovém stavu, listkové a práškové kovy pro použití při malování, dekorování, tisku a v umění; (5) farmaceutika, léčebné a

veterinární přípravky, sanitární přípravky pro zdravotnické účely, dietetické potraviny a přípravky upravené pro léčebné či veterinární účely, potraviny pro kojenice a batolata, potravinové doplňky pro lidskou spotřebu a zvířata, náplasti, obvazové materiály a krytí, materiály pro plombování zubů, dentální vosky, dezinfekční přípravky, přípravky na hubení škůdců, fungicidy, herbicidy; (37) stavebnictví; (39) doprava, balení a skladování zboží, organizování cest.

(730) **BIRD-STOP s.r.o.**, Havířská 1343, Nýřany, 33023, CZ

(210) **O-569614**  
(220) 08.02.2021  
(320) 08.02.2021  
(511) 16, 29, 30, 35, 40, 43  
(540)

### Řeznictví u bobra

(510) (16) tiskoviny, papír, výrobky z papíru, a to polygrafické výrobky, periodické a neperiodické publikace, časopisy, brožury, prospekty, katalogy, fotografie, propagační, reklamní a informační tištěné materiály, data a databáze na papírových nosičích, letáky, plakáty, vstupenky, šatní listky, jídelní a nápojové listky, etikety, mapy, pohlednice, kalendáře, samolepky, utěrky, ubrousky, ubrusy, pивní tácky, ručníky, kapesníky a obtisky, vše v rámci této třídy, balicí papír, papírové kartónové a plastové obaly všeho druhu včetně obalů na nápoje a potraviny v rámci této třídy (kromě papírových kelímků), papírové, kartónové a plastové obaly všeho druhu, včetně obalů na nápoje a potraviny v rámci této třídy (kromě papírových kelímků), papírové, lepenkové a kartónové krabice, psací a kancelářské potřeby (kromě nábytku), pouzdra na psací potřeby, držáky a stojánky na psací potřeby, stojánky na fotografie, různé stojánky na kancelářské potřeby, sešity, diáře, poznámkové bloky, zápisníky, kancelářský papír a jiné polygrafické výrobky, upomínkové předměty z papíru spadající do této třídy, vývěsní štíty zařazené v této třídě; (29) maso, ryby, drůbež a zvěřina, masné výrobky, masné a drůbeží speciality, trvanlivé výrobky z masa, šunka, masové výtahy a extrakty, konzervované maso, masové konzervy, paštiky, masné pomazánky, uzeniny všeho druhu, klobásy, salámy, párky, tepelně zpracované masné výrobky, masné výrobky tepelně neopracované, polévky, fermentované salámy s plísní i bez plísně, veškeré zabijačkové výrobky, jitrnice, jelita, sádlo, slanina, droby, vnitřnosti, jedlé oleje a tuky, balené masové zboží, masové polotovary, lahůdky z výrobků spadajících do této třídy, pomazánky z ryb, mořských plodů a měkkýšů, sýry, sýrové pomazánky, sýrové výrobky, sýry ve formě omáček (dipů), mléko a mléčné výrobky, mléčné nápoje, mléčné dezerty, ovoce a zelenina konzervované, sušené a zavařené, želé, džemy, kompoty, ovocné a zeleninové pomazánky, zeleninové pasty spadající do této třídy, sušená zelenina, konzervovaná zelenina, zelenina v pikantním nálevu, oříšky zpracované, pomazánky z oříšků; (30) potraviny rostlinného původu připravené pro konzumaci nebo konzervování a také stimulanty pro zlepšení chutě potravin, a to především nápoje na bázi kávy, kakaa, čokolády nebo čaje a obilniny připravené pro osobní konzumaci, zejména káva, čaj, kakao a kávové náhražky, rýže, tapioka a ságo, mouka a obilninové přípravky, chuťové přísady, ochucovačla a koření, ochucené omáčky, čatni a pasty, kečup, majonéza, pomazánky na bázi majonézy a kečupu, hořčice, ocet, omáčky (chuťové přísady), konzervované byliny, konzervované omáčky, pikantní omáčky, bylinkové omáčky, ovocné omáčky, rybí omáčky, potravinářské dresinky, omáčky v prášku, zeleninové pasty (omáčky), bylinky pro kulinářské účely, koření, kořeníci přípravky, bylinné příchutě ke zhotovování nápojů, pekárenské výrobky, chléb, bezlepkový chléb, celozrný chléb, vícezrný chléb, sendviče, pekařské trvanlivé výrobky, cereálie, tyčinky obsahující směs cereálií, ořechů a sušeného ovoce (cukrovinky), čerstvé plněné pečivo, vícezrné pochutiny, bezlepkové pekárenské výrobky, polotovary a jednohubky z pečiva, těsta těstíčka a jejich směsi, pečivo s náplní, masové i bezmasé koláče, koláče s náplní (sladkou nebo pikantní), ovocné koláče, esence pro použití v kuchyni (jiné než esenciální oleje), hotová pizzová jídla, hotové/připravené směsi na pečení, cukr, přírodní sladidla, čokoláda, sladké polevy a náplně, led, zmrzlina, mražené jogurty a sorbety, příchutě vyrobené z ovoce (kromě esenciálních olejů), příchutě vyrobené ze zeleniny (jiné než esenciální oleje); (35) maloobchodní a velkoobchodní prodej masa, služby maloobchodních prodejen potravin bez obsluhy, maloobchodní služby související s prodejem předplacených bedniček s potravinami, zprostředkování obchodu s alkoholickými a nealkoholickými nápoji, masnými, cukrářskými a pekařskými výrobky, zprostředkování obchodu se suvenýry, zprostředkování obchodu s přístroji, noži, stolním náčiním, potřebami a nádobami pro domácnost a kuchyni, kuchyňským a servírovacím nádobím, keramickými, porcelánovými a skleněnými výrobky, administrativní správa ubytovacích a stravovacích zařízení,



poradenství v oboru ekonomiky ubytovacích a stravovacích zařízení a gastronomických provozů, reklamní, propagační a informační činnost v rámci této třídy, předvádění a nabízení zboží, pořádání komerčních výstav a jiných přehlídek zboží a služeb komerčního charakteru, obchodní marketing, vedení účetnictví, práce sekretářské a administrativní, soustřeďování a poskytování obchodních a podnikatelských informací, vydávání a šíření reklamních a propagačních materiálů; (40) řeznictví a uzenářství, zpracování masa a masných výrobků, konzervování potravin, uzení potravin, zpracování masa a drůbeže fermentací a uzením, sušení a mražení potravin, porážka; (43) gastronomické služby, poskytování jídla a nápojů, zajišťování stravování (catering), služby spojené s přechodným ubytováním a stravováním, provozování hotelů, penzionů, motelů, restaurací, barů, kaváren, vináren, cukráren, bufetů a provozoven rychlého občerstvení, poradenství v oboru provozování ubytovacích a stravovacích zařízení a gastronomických provozů v rámci této třídy, pronájem apartmánů, sálů, salónků a jiných nebytových prostor zařazených v této třídě, pronájem a půjčování zařízení restaurací.

(730) NIUS s.r.o., 677, Dobrá, 73951, CZ

(210) O-569615

(220) 08.02.2021

(320) 08.02.2021

(511) 16, 29, 30, 32, 35, 43

(540)

### Bobroty

(510) (16) tiskoviny, papír, výrobky z papíru, a to polygrafické výrobky, periodické a neperiodické publikace, časopisy, brožury, prospekty, katalogy, fotografie, propagační, reklamní a informační tištěné materiály, data a databáze na papírových nosičích, letáky, plakáty, vstupenky, šatní lístky, jídelní a nápojové lístky, etikety, mapy, pohlednice, kalendáře, samolepky, utěrky, ubrusy, ubrusy, pивní tácky, ručníky, kapesníky a obtisky, vše v rámci této třídy, balicí papír, papírové kartónové a plastové obaly všeho druhu včetně obalů na nápoje a potraviny v rámci této třídy (kromě papírových kelímků), papírové, kartónové a plastové obaly všeho druhu, včetně obalů na nápoje a potraviny v rámci této třídy (kromě papírových kelímků), papírové, lepenkové a kartónové krabice, psací a kancelářské potřeby (kromě nábytku), pouzdra na psací potřeby, držáky a stojánky na psací potřeby, stojánky na fotografie, různé stojánky na kancelářské potřeby, sešity, diáře, poznámkové bloky, zápisníky, kancelářský papír a jiné polygrafické výrobky, upomínkové předměty z papíru spadající do této třídy, vývěsní štíty zařazené v této třídě; (29) maso, ryby, drůbež a zvěřina, masné výrobky, masné a drůbeží speciality, trvanlivé výrobky z masa, šunka, masové výtažky a extrakty, konzervované maso, masové konzervy, paštiky, masné pomazánky, uzeniny všeho druhu, klobásy, salámy, párky, tepelně zpracované masné výrobky, masné výrobky tepelně neopracované, polévky, fermentované salámy s plísni i bez plísně, veškeré zabraňovací výrobky, jitrnice, jelita, sádlo, slanina, droby, vnitřnosti, jedlé oleje a tuky, balené masové zboží, masové polotovary, lahůdky z výrobků spadajících do této třídy, pomazánky z ryb, mořských plodů a měkkýšů, sýry, sýrové pomazánky, sýrové výrobky, sýry ve formě omáček (dipů), mléko a mléčné výrobky, mléčné nápoje, mléčné dezerty, ovoce a zelenina konzervované, sušené a zavařené, želé, džemy, kompoty, ovocné a zeleninové pomazánky, zeleninové pasty spadající do této třídy, sušená zelenina, konzervovaná zelenina, zelenina v pikantním nálevu, oříšky zpracované, pomazánky z oříšků; (30) potraviny rostlinného původu připravené pro konzumaci nebo konzervování a také stimulanty pro zlepšení chutě potravin, a to především nápoje na bázi kávy, kakaa, čokolády nebo čaje a kávové náhražky, rýže, tapioka a ságo, mouka a obilninové přípravky, chuťové přísady, ochucovačla a koření, ochucené omáčky, čatni a pasty, kečup, majonéza, pomazánky na bázi majonézy a kečupu, hořčice, ocet, omáčky (chuťové přísady), konzervované byliny, konzervované omáčky, pikantní omáčky, bylinkové omáčky, ovocné omáčky, rybí omáčky, potravinářské dresinky, omáčky v prášku, zeleninové pasty (omáčky), bylinky pro kulinářské účely, koření, kořenící přípravky, bylinné příchutě ke zhotovování nápojů, pekárenské výrobky, chléb, bezlepkový chléb, celozrnný chléb, vícezrnný chléb, sendviče, pekařské trvanlivé výrobky, cereálie, tyčinky obsahující směs cereálií, ořechů a sušeného ovoce (cukrovinky), čerstvé plněné pečivo, vícezrnné pochutiny, bezlepkové pekárenské výrobky, polotovary a jednohubky z pečiva, těsta těstíčka a jejich směsi, pečivo s náplní, masové i bezmasé koláče, koláče s náplní (sladkou nebo pikantní), ovocné koláče, essence pro použití v kuchyni (jiné než esenciální oleje), hotová pizzová jídla, hotové/připravené směsi na pečení, cukr, přírodní sladidla, čokoláda, sladké polevy a náplně, led, zmrzlina, mražené jogurty a sorbety, příchutě vyrobené z ovoce (kromě

esenciálních olejů), příchutě vyrobené ze zeleniny (jiné než esenciální oleje); (32) pivo a pivovarnické výrobky, nealkoholické nápoje, ochucené sycené a nesycené nealkoholické nápoje, nealkoholické koktejly, minerální a sycené vody, ovocné nápoje a ovocné šťávy, limonády, sirupy a jiné nealkoholické přípravky pro přípravu nápojů, smoothie (mixované nápoje z čerstvého ovoce nebo zeleniny); (35) maloobchodní a velkoobchodní prodej masa, služby maloobchodních prodejen potravin bez obsluhy, maloobchodní služby související s prodejem předplacených bedniček s potravinami, zprostředkování obchodu s alkoholickými a nealkoholickými nápoji, masnými, cukrářskými a pekařskými výrobky, zprostředkování obchodu se suvenýry, zprostředkování obchodu s přístroji, noži, stolním náčiním, potřebami a nádobami pro domácnost a kuchyni, kuchyňským a servírovacím nádobím, keramickými, porcelánovými a skleněnými výrobky, administrativní správa ubytovacích a stravovacích zařízení, poradenství v oboru ekonomiky ubytovacích a stravovacích zařízení a gastronomických provozů, reklamní, propagační a informační činnost v rámci této třídy, předvádění a nabízení zboží, pořádání komerčních výstav a jiných přehlídek zboží a služeb komerčního charakteru, obchodní marketing, vedení účetnictví, práce sekretářské a administrativní, soustřeďování a poskytování obchodních a podnikatelských informací, vydávání a šíření reklamních a propagačních materiálů; (43) gastronomické služby, poskytování jídla a nápojů, zajišťování stravování (catering), služby spojené s přechodným ubytováním a stravováním, provozování hotelů, penzionů, motelů, restaurací, barů, kaváren, vináren, cukráren, bufetů a provozoven rychlého občerstvení, poradenství v oboru provozování ubytovacích a stravovacích zařízení a gastronomických provozů v rámci této třídy, pronájem apartmánů, sálů, salónků a jiných nebytových prostor zařazených v této třídě, pronájem a půjčování zařízení restaurací.

(730) NIUS s.r.o., 677, Dobrá, 73951, CZ

(210) O-569678

(220) 10.02.2021

(320) 10.02.2021

(511) 3

(540)

DermaSeries  
by Dove

(510) (3) mýdla, čisticí přípravky, parfumerie, éterické oleje, deodoranty a antiperspiranty, přípravky pro péči o vlasy, šampony a kondicionéry, barvy na vlasy, přípravky na úpravu vlasů, neléčivé toaletní přípravky, koupelové a sprchové přípravky, přípravky pro péči o pleť, vazelína, oleje, krémy, pleťová mléka a vody na pokožku, holicí přípravky, přípravky před holením a po holení, kolínské vody, depilační přípravky, přípravky na opalování a přípravky na ochranu před sluncem, kosmetika, make-up a přípravky na odličování, přípravky pro péči o rty, tělový pudr, vata pro kosmetické účely, vatové tyčinky pro kosmetické účely, kapesníky, polštářky nebo ubrusy impregnované nebo předem navlhčené osobními čistícími nebo kosmetickými pleťovými mléky a vodami, kosmetické masky, zábalý na obličej, čisticí prostředky na obličej, obličejová tonika, kosmetická séra, neléčivé balzámy na pokožku.

(730) Unilever IP Holdings B.V., Weena 455, NL-3013 AL Rotterdam, NL

(740) Baker & McKenzie s.r.o., advokátní kancelář, JUDr. Jiří Čermák, Klimentůvská 1216/46, Praha 1, Nové Město, 11000

(210) O-569931

(220) 19.02.2021

(320) 19.02.2021

(511) 16, 25, 28, 35

(540)

### Lvi žerou první

(510) (16) tiskoviny, papírnické zboží, plakáty, fotografie, rámečky na fotografie, kalendáře, diáře, balicí papír, brožury, časopisy (periodika), desky na dokumenty, katalogy, knihy, komiksy (knihy), letáky, malby (obrazy) zarámované i nezarámované, nástroje na psaní, noviny, obálky (papírnické zboží), obalové fólie z plastických hmot, obaly (papírnické zboží), obaly na lahve, z papíru nebo lepenky, obrazy, papírové vlajky, portréty, pouzdra na

pera, potřeby pro psaní, poštovní známky, pořadače (kancelářské potřeby), pouzdra na psací potřeby (papírnické zboží), razítka, reklamní tabule z papíru nebo lepenky, šanony (kancelářské potřeby), těžítka, tištěné kupóny, tištěné publikace, tužky, učební pomůcky (s výjimkou zařízení), vlajková výzdoba, vycpávkové materiály z papíru nebo lepenky, vývěsní štíty z papíru nebo lepenky, záložky do knih, vzory písma, zápisníky, zářítka na knihy, znaky (typy), zpravodaje; (25) oděvy, obuv, pokrývky hlavy, sportovní obuv, sportovní oděvy, úbory pro bojová umění, oděvy na bojová umění, pásky, rukavice, sportovní vyšší obuv, boxerská obuv, zápasnické oděvy, potní pásky, sportovní pokrývky hlavy (jiné než helmy), dresy na bojové sporty, spodky, trenýrky (šortky), body (spodní prádlo), čapky, čelenky (oděvy), čepice, dámská přiléhavá tílka (bodice), dámské kostýmy, domácí obuv, kabáty, kalhoty, kalhoty kratší délky, kimona, kombiné (spodní prádlo), kombinézy (oděvy), kompresní trika, kšiltly k čepicím, kšiltly (k nošení na hlavě), kravaty, límce a límečky (oděvy), legíny (kalhoty), latexové oděvy, manžety, masky na spaní, návleky na nohy, obleky na judo, nepromokavé oděvy, obleky na karate, oděvy se zabudovanými LED diodami, opasky (oděvy), pánské krátké spodky, pánské obleky, plavky, pánské trenýrky, pánské trenýrky (boxerky), parky, plážová obuv, plážové oděvy, ponožky, pyžama, sandály, saka (oděvy), spodní prádlo, spodní prádlo absorbující pot, sportovní dresy, sportovní tílka, sportovní, svetry, svrchníky, šátky a šály, trička, trikoty, uniformy, vesty, župany; (28) sportovní chrániče, náčíní pro výcvik bojových umění, boxerské ringy, posilovací stroje, boxovací balony na pružině, sparingové rukavice, boxerské rukavice, boxovací pytle a balony upevňované k podlaze, boxovací pytle, rukavice zhotovené za účelem použití při sportu, klece na smíšená bojová umění (MMA), lavice na cvičení, sportovní vybavení, chrániče holení (sportovní potřeby), činky, sportovní suspenzory pro muže (sportovní výstroj), chrániče pěstí (sportovní potřeby), ochranné vesty na bojová umění, chrániče nohou upravené pro sport, ochranné vycpávky (jako součást sportovní výstroje), činky kettlebell, přístroje pro tělesná cvičení, figurky (hračky), plyšové hračky, tělocvičná nářadí, trampoliny, vycpané hračky, vzpěračské činky, atrakce do zábavních parků; (35) aktualizování reklamních materiálů, reklama, organizování výstav (komerčních nebo reklamních), personální poradenství, pořádání veletrhů pro obchodní a reklamní účely, průzkum trhu, administrativní služby, administrativní zpracování nákupních objednávek, fakturace, kopírování reklamních materiálů, grafická úprava pro reklamní účely, marketing, nábor zaměstnanců, obchodní průzkum, poskytování obchodních informací, dodavatelské služby pro třetí osoby (nákup výrobků a služeb pro jiné podniky), poskytování obchodních informací prostřednictvím webových stránek, reklamní materiály (pronájem -), reklamní materiály (zasílání zákazníkům -), reklama placená kliknutím, reklama on-line v počítačové síti, rozhlasová reklama, rozšiřování reklamních nebo inzertních materiálů, venkovní reklama, vydávání reklamních nebo náborových, propagačních a inzertních textů, podnikové poradenství a obchodní management, poradenství při vedení podniků, poradenství v obchodní činnosti, komerční správa licencí pro výrobky a služby ostatních, poskytování informací o obchodních kontaktech, poskytování on-line tržiště pro kupující a prodejce zboží a služeb, propagace, televizní reklama, návrh reklamních materiálů, vývoj reklamních konceptů, obchodní zprostředkovatelské služby, podpora prodeje jiných osob, pomoc při řízení obchodní činnosti, pořádání módních přehlídek pro reklamní účely, pořádání výstav pro obchodní či reklamní účely, poskytování uživatelských hodnocení pro komerční nebo reklamní účely, prezentace výrobků v komunikačních médiích pro účely maloobchodu, pronájem prodejních stánků, předvádění zboží, řízení obchodní činnosti sportovců, sestavování katalogů informací pro obchodní či reklamní účely, sjednávání a uzavírání obchodních transakcí pro třetí strany, služby v oblasti vztahů s médii, správa zákaznických věrnostních programů, subdodavatelské služby [pomoc v obchodní činnosti], styk s veřejností, venkovní reklama, výroba reklamních filmů, zprostředkování obchodů v oblasti propojení možných soukromých investorů s podnikateli, kteří potřebují financování, zprostředkování propagace, zprostředkování reklamy.

(730) **KTV shop s.r.o.**, Chudenská 1059/30, Praha 10, Hostivař, 10200, CZ

(740) Mgr. Tomáš Jenčík LL.M., Na příkopě 1047/17, Praha 1, Staré Město, 11000

(210) **O-569932**  
 (220) 19.02.2021  
 (320) 19.02.2021  
 (511) 9, 25, 28, 35, 41, 43  
 (540)

## Vémoland

(510) (9) audio a video nahrávky, audio a video nahrávky stahovatelné z internetu, elektronické publikace stahovatelné, počítačové hry, mobilní aplikace, softwarové aplikace, paměťová zařízení a média, pokrývky hlavy pro sportovní aktivity na ochranu proti úrazům, ochranné sportovní helmy, chrániče hlavy pro sport, chrániče zubů, chrániče úst (chrániče dásní), chrániče úst (sportovní pomůcky), chrániče očí, bezpečnostní postroje ne pro vozidla nebo jako sportovní výstroj, brýle, brýlové obroučky, čočky do brýlí, dekorální magnet, dýchací masky, ne pro umělé dýchání, elektronické etikety na zboží, elektronické nástěnky, figuríny pro testování nárazů, filtry do dýchacích masek, hologramy, chytré hodinky, chytré brýle, chytré náramky (měřicí přístroje), chytré prsteny (elektronická zařízení), kontaktní čočky, krokoměry, koupelnové váhy, monitorovací zařízení, nošená na těle, neprůstřední oděvy, neprůstřední vesty, ochranná obuv k ochraně před úrazem, radiací a ohněm, ochranné brýle pro sportovní účely, ochranné fólie na chytré telefony, ochranné masky, ochranné přilby, ochranné rukavice (k ochraně před úrazy a nehodami), osobní váhy s analýzou hmotnosti, pišťalky pro sport, počítačové programy stahovatelné, podložky pod myš, pokrývky hlavy jako ochranné helmy, pouzdra na brýle, pouzdra na chytré telefony (smartphony), reflexní prvky na oděvy k prevenci nehod, reproduktory, sluchátka, sluneční brýle, software počítačových her (nahráný), software počítačových her (stahovatelný), stahovatelné obrázky (soubory), stahovatelné hudební soubory, světelné reklamy, tašky na přenosné počítače (laptopy), USB flash disky, váhy; (25) oděvy, obuv, pokrývky hlavy, sportovní obuv, sportovní oděvy, úbory pro bojová umění, oděvy na bojová umění, pásky, rukavice, sportovní vyšší obuv, boxerská obuv, zápasnické oděvy, potní pásky, sportovní pokrývky hlavy (jiné než helmy), dresy na bojové sporty, spodky, trenýrky (šortky), body (spodní prádlo), čapky, čelenky (oděvy), čepice, dámská přiléhavá tílka (bodice), dámské kostýmy, domácí obuv, kabáty, kalhoty, kalhoty kratší délky, kimona, kombiné (spodní prádlo), kombinézy (oděvy), kompresní trika, kšiltly k čepicím, kšiltly (k nošení na hlavě), kravaty, límce a límečky (oděvy), legíny (kalhoty), latexové oděvy, manžety, masky na spaní, návleky na nohy, obleky na judo, nepromokavé oděvy, obleky na karate, oděvy se zabudovanými LED diodami, opasky (oděvy), pánské krátké spodky, pánské obleky, plavky, pánské trenýrky, pánské trenýrky (boxerky), parky, plážová obuv, plážové oděvy, ponožky, pyžama, sandály, saka (oděvy), spodní prádlo, spodní prádlo absorbující pot, sportovní dresy, sportovní tílka, sportovní, svetry, svrchníky, šátky a šály, trička, trikoty, uniformy, vesty, župany; (28) sportovní chrániče, náčíní pro výcvik bojových umění, boxerské ringy, posilovací stroje, boxovací balony na pružině, sparingové rukavice, boxerské rukavice, boxovací pytle a balony upevňované k podlaze, boxovací pytle, rukavice zhotovené za účelem použití při sportu, klece na smíšená bojová umění (MMA), lavice na cvičení, sportovní vybavení, chrániče holení (sportovní potřeby), činky, sportovní suspenzory pro muže (sportovní výstroj), chrániče pěstí (sportovní potřeby), ochranné vesty na bojová umění, chrániče nohou upravené pro sport, ochranné vycpávky (jako součást sportovní výstroje), činky kettlebell, přístroje pro tělesná cvičení, figurky (hračky), plyšové hračky, tělocvičná nářadí, trampoliny, vycpané hračky, vzpěračské činky, atrakce do zábavních parků; (35) aktualizování reklamních materiálů, reklama, organizování výstav (komerčních nebo reklamních), personální poradenství, pořádání veletrhů pro obchodní a reklamní účely, průzkum trhu, administrativní služby, administrativní zpracování nákupních objednávek, fakturace, fotokopírování, grafická úprava pro reklamní účely, marketing, nábor zaměstnanců, obchodní průzkum, poskytování obchodních informací, dodavatelské služby pro třetí osoby (nákup výrobků a služeb pro jiné podniky), poskytování obchodních informací prostřednictvím webových stránek, reklamní materiály (pronájem -), reklamní materiály (zasílání zákazníkům -), reklama placená kliknutím, reklama on-line v počítačové síti, rozhlasová reklama, rozšiřování reklamních nebo inzertních materiálů, venkovní reklama, vydávání reklamních nebo náborových, propagačních a inzertních textů, podnikové poradenství a obchodní management, poradenství při vedení podniku, poradenství v obchodní činnosti, komerční správa licencí pro výrobky a služby ostatních, poskytování informací o obchodních kontaktech, poskytování on-line tržiště pro kupující a prodejce zboží a služeb, propagace, televizní reklama, návrh reklamních materiálů vývoj reklamních konceptů, obchodní zprostředkovatelské služby, podpora prodeje jiných osob, pomoc při řízení obchodní činnosti, pořádání módních přehlídek pro reklamní účely, pořádání výstav pro obchodní či reklamní účely,

poskytování uživatelských hodnocení pro komerční nebo reklamní účely, prezentace výrobků v komunikačních médiích pro účely maloobchodu, pronájem prodejních stánků, předvádění zboží, řízení obchodní činnosti sportovců, sestavování katalogů informací pro obchodní či reklamní účely, sjednávání a uzavírání obchodních transakcí pro třetí strany, služby v oblasti vztahů s médii, správa zákaznických věrnostních programů, subdodavatelské služby (pomoc v obchodní činnosti), styk s veřejností, venkovní reklama, výroba reklamních filmů, zprostředkování obchodů v oblasti propojení možných soukromých investorů s podnikateli, kteří potřebují financování, zprostředkování propagace, zprostředkování reklamy; (41) akademie (vzdělávání), filmová distribuce, filmové projekce, fotografování, hudební produkce, koučink (školení), obrazové zpravodajství, on-line vydávání elektronických knih a časopisů, karaoke, klubové služby (zábava nebo vzdělávání), pořádání a vedení konferencí, pořádání a vedení kongresů, pořádání a vedení seminářů, pořádání módních přehlídek pro zábavu, pořádání soutěží (vzdělávacích nebo zábavných), pořádání sportovních soutěží, organizování sportovních událostí, poskytování informací v oblasti rekreačních aktivit, poskytování informací v oblasti zábavy, praktický výcvik (předvádění), prázdninové tábory (zábava), pronájem sportovišť, pronájem stadionů, pronájem tenisových dvorců, pronájem tréninkových simulátorů, provozování heren, provozování kasin (hazard), poradenské služby v oblasti organizování sportovních akcí, předávání know-how (odborné vzdělávání), výcvik bojových umění, provozování rekreačních zařízení, předvádění živých vystoupení, předprodej vstupenek (zábava), provozování sportovních zařízení, provozování zoologických zahrad, předvádění cirkusových vystoupení, předvádění varietních představení, poskytování zařízení pro sportovní akce, sportovní a atletické soutěže a předávání ocenění, organizování zápasnických soutěží, organizování sportovních turnajů, poskytování on-line informačních zpravodajů v oboru sportovní zábavy, služby zajišťování vstupenek na sportovní akce, poskytování prostor pro sportovní akce, organizování turnajů, zábava ve formě zápasnických utkání, vzdělávací služby v oblasti sportu, služby v oblasti trénování sportů, poskytování informací o sportu, poskytování informací o výsledcích zápasů bojových umění, poskytování prostor ke sportovním turnajům, produkce sportovních akcí, zábavní služby ve formě zápasnických klubů, informační služby o vstupenkách na sportovní akce, výchova, vzdělávání, zábava a sportovní činnost, organizování zápasů v boxu, organizování a vedení symposií, měření času při sportovních akcích, soudcování při sportovních soutěžích, elektronické publikace (bez možnosti stažení), poskytování informací vztahujících se k sportovním akcím, psaní filmových scénářů, psaní scénářů, s výjimkou reklamních, půjčování sportovního vybavení, s výjimkou vozidel, režie filmů, s výjimkou reklamních filmů, služby klubů zdraví (zdravotní a kondiční cvičení), služby osobního trenéra (kondiční trénink), služby posuzování fyzické zdatnosti pro tréninkové účely, soukromá výuka, sportovní tábory, školení, tělesná výchova, televizní zábava, vedení kurzů kondičního cvičení, vydávání knih, vydávání textů, s výjimkou reklamních, výroba filmů, s výjimkou reklamních, výuka, kulturní, vzdělávací a zábavní služby poskytované uměleckými galeriemi, malování na obličej, poskytování televizních programů bez možnosti stažení prostřednictvím videa na objednávku, pronájem pokojových akvárií, produkce estrád, poskytování uživatelských hodnocení pro zábavní nebo kulturní účely, mateřské školy, poskytování videí on-line bez možnosti stažení, poskytování uživatelských recenzí pro zábavní nebo kulturní účely, zábavní parky; (43) bary, bufety, dětské jesle, hotelové služby, jídelny, kavárny, penziony, penziony pro zvířata, prázdninové tábory (ubytování), provozování kempů, restaurace, rezervace přechodného ubytování, turistické ubytovny.

(730) **KTV shop s.r.o.**, Chudenická 1059/30, Praha 10, Hostivař, 10200, CZ

(740) Mgr. Tomáš Jenčík LL.M., Na příkopě 1047/17, Praha 1, Staré Město, 11000

(210) **O-569933**

(220) 19.02.2021

(320) 19.02.2021

(511) 5, 32, 33, 35

(540)

### Vémolice

(510) (5) aminokyseliny pro léčebné účely, aminokyseliny pro veterinární účely, alginátové potravinové doplňky, antibakteriální mýdla, antibakteriální prostředky na mytí rukou, antiparazitní přípravky, balzámy pro léčebné účely, bílkovinné přípravky pro léčebné účely, bonbony s léčebnými přísadami, bylinné čaje pro léčebné účely, bylinné výtažky pro léčebné účely, byliny na kouření pro léčebné účely, cigarety bez tabáku pro léčebné účely, čichací soli, deodoranční přípravky na osvěžení vzduchu, dezinfekční

mýdla, dezinfekční prostředky pro hygienické účely, dezinfekční přípravky, dietetická vláknina, dietetické látky pro léčebné účely, dietetické nápoje pro léčebné účely, dietetické potraviny pro léčebné účely, enzymy pro léčebné účely, farmaceutické přípravky, gely na sexuální stimulaci, germicidy, homogenizované potraviny pro léčebné účely, humánní léčiva, konopí pro léčebné použití, krmivo pro zvířata s léčivými přísadami, léčebné oleje, léčivé byliny, léčivé čaje, léčivé nápoje, léčivé přípravky na podporu růstu vlasů, magnézie (oxid hořečnatý) pro farmaceutické účely, marihuana pro léčebné použití, masážní gely pro léčebné účely, minerální potravinové doplňky, minerální vody pro léčebné účely, mléčné fermenty pro farmaceutické účely, mrazem sušené maso pro léčebné účely, mrazem sušené potraviny pro léčebné účely, mýdla s léčivými přísadami, náplasti, náplasti s vitamínovými doplňky, nikotinové náplasti jako pomůcka k odvykání kouření, nikotinové žvýkačky jako pomůcka k odvykání kouření, potravinové doplňky obsahující enzymy, potravinové doplňky pro zvířata, potravinové doplňky s kosmetickými účinky, potravinové doplňky z glukózy, potravinové doplňky z lecitinu, potravinové doplňky z lněného oleje, potravinové doplňky z lněných semínek, potravinové doplňky z mateří kašičky, potravinové doplňky z propolisu, potravinové doplňky z pšeničných klíčků, potravinové doplňky z pylu, prášek z plodů acai jako potravinový doplněk, proteinové doplňky pro zvířata, proteinové potravinové doplňky, proteinové potraviny pro léčebné účely, přípravky na mozoly, přípravky na uklidnění, přípravky potlačující chuť k jídlu, přípravky proti pocení, přípravky proti pocení nohou, přípravky se stopovými prvky pro humánní a veterinární použití, rostlinné výtažky pro farmaceutické účely, séra, sodné soli pro léčebné účely, soli do minerálních koupelí, soli minerálních vod, soli pro léčebné účely, tablety na hubnutí, toaletní přípravky s léčivými přísadami, tonika (léčiva), vitamínové přípravky, výživové doplňky, výživové přípravky pro léčebné a lékařské účely; (32) izotonické nápoje, koktejly na bázi piva, kvas (nealkoholický nápoj), limonády, minerální vody (nápoje), mošt, nápoje na bázi rýže, jiné než náhražky mléka, nápoje na bázi sóji, jiné než náhražky mléka, nápoje pro sportovce obohacené proteiny, nápoje ze syrovátky, nealkoholické aperitivy, nealkoholické esence na výrobu nápojů, nealkoholické koktejly, nealkoholické nápoje, nealkoholické nápoje na bázi medu, nealkoholické nápoje s příchutí čaje, nealkoholické nápoje s příchutí kávy, nealkoholické nápoje z aloe vera, nealkoholické nápoje z ovocných šťáv, nealkoholické nápoje ze sušeného ovoce, nealkoholické ovocné nektary, nealkoholické přípravky pro výrobu nápojů, nealkoholické výtažky z ovoce, nealkoholický cider, nekvašený hroznový mošt, ovocné šťavy, perlivé vody, piva s limonádou, pivní mladina, pivo, prášky pro přípravu šumivých nápojů, přípravky pro výrobu sodovky, přípravky pro výrobu vody syčené kyslíčkem uhličitým, sirupy pro přípravu limonád, sirupy pro přípravu nápojů, smoothie (mixované nápoje z čerstvého ovoce nebo zeleniny), sodová voda, sorbety (nápoje), stolní vody, vody (nápoje), vody syčené kyslíčkem uhličitým, zeleninové šťavy (nápoje); (33) alkoholické nápoje obsahující ovoce, alkoholické nápoje s výjimkou piva, alkoholické nápoje z rýže, alkoholické výtažky z ovoce, alkoholický nápoj z kvašených hrušek (perry), aperitivy, alkoholové výtažky, alkoholický nápoj z kvašených třesní, anýzovka, brandy, cider, destilované nápoje, koktejly, gin, griotka, hořké likéry, lihoviny (nápoje), likéry, medovina, předem namíchané alkoholické nápoje s výjimkou nápojů na bázi piva, rum, vína, vodka, whisky; (35) aktualizování reklamních materiálů, reklama, organizování výstav (komerčních nebo reklamních), personální poradenství, pořádání veletrhů pro obchodní a reklamní účely, průzkum trhu, administrativní služby, administrativní zpracování nákupních objednávek, fakturace, kopírování reklamního materiálu, grafická úprava pro reklamní účely, marketing, nábor zaměstnanců, obchodní průzkum, poskytování obchodních informací, dodavatelské služby pro třetí osoby (nákup výrobků a služeb pro jiné podniky), poskytování obchodních informací prostřednictvím webových stránek, reklamní materiály (pronájem -), reklamní materiály (zasílání zákazníkům -), reklama placená kliknutím, reklama on-line v počítačové síti, rozhlasová reklama, rozšiřování reklamních nebo inzertních materiálů, venkovní reklama, vydávání reklamních nebo náborových, propagačních a inzertních textů, podnikové poradenství a obchodní management, poradenství při vedení podniků, poradenství v obchodní činnosti, komerční správa licencí pro výrobky a služby ostatních, poskytování informací o obchodních kontaktech, poskytování on-line tržiště pro kupující a prodejce zboží a služeb, propagace, televizní reklama, návrh reklamních materiálů, vývoj reklamních konceptů, obchodní zprostředkovatelské služby, podpora prodeje jiných osob, poptávky, pořádání výstav pro obchodní či reklamní účely, poskytování uživatelských hodnocení pro komerční nebo reklamní účely, prezentace výrobků v komunikačních médiích pro účely maloobchodu, pronájem prodejních stánků, předvádění zboží, sestavování katalogů informací pro obchodní či reklamní účely, služby v oblasti vztahů

s médií, správa zákaznických věrnostních programů, subdodavatelské služby (pomoc v obchodní činnosti), styk s veřejností, venkovní reklama, výroba reklamních filmů, zprostředkování obchodů v oblasti propojení možných soukromých investorů s podnikateli, kteří potřebují financování, zprostředkování propagace, zprostředkování reklamy.

- (730) **KTV shop s.r.o.**, Chudenská 1059/30, Praha 10, Hostivař, 10200, CZ  
(740) Mgr. Tomáš Jenčík LL.M., Na příkopě 1047/17, Praha 1, Staré Město, 11000

(210) **O-570233**

(220) 03.03.2021

(320) 03.03.2021

(511) 35, 41, 44

(540)

## INTROPE

(510) (35) shromažďování různých výrobků ve prospěch jiných osob, vyjma přepravy těchto výrobků, aby si zákazníci mohli tyto výrobky pohodlně prohlédnout a koupit, tyto služby mohou být poskytovány maloobchody, velkoobchody, prostřednictvím prodejních automatů, objednávkových katalogů nebo elektronických médií, například prostřednictvím internetových stránek nebo teleshoppingových programů, reklamní, marketingové a propagační služby, například šíření vzorků, vývoj reklamních konceptů, psaní a vydávání reklamních textů, aranžování výkladů, služby styku s veřejností, výrobu teleshoppingových programů, organizaci obchodních veletrhů a výstav pro obchodní či reklamní účely, administrativní služby související s obchodními transakcemi a finančními záznamy, například účetnictví, vyhotovování výpisu z účtů, provádění podnikových a finančních auditů, obchodní oceňování, služby spojené s přepravou a podáváním daňových příznání, obchodní správa licencí k výrobkům a službám jiných osob, služby spočívající v záznamu, přepisu, vytvoření, sestavování nebo systematizaci písemných sdělení a záznamů, jakož i sběr matematických či statických údajů, kancelářské práce, například služby plánování a upomínání schůzek, vyhledávání údajů v počítačových souborech pro jiné osoby, vedení počítačové ordinace, obchodní služby telefonní ústředny; (41) pořádání výstav ke kulturním nebo vzdělávacím účelům, pořádání a vedení konferencí a symposií, překladatelské a tlumočnické služby, vydávání knih a textů, jiných než reklamních textů, služby reportérů (zpravodajství), obrazové zpravodajství, fotografování, služby filmové režie a výroby filmu, s výjimkou reklamních filmů, kulturní, vzdělávací nebo zábavní služby poskytované zábavními parky, cirkusy, zoologickými zahradami, uměleckými galeriemi a muzei, služby sportovního kondičního tréninku, drezúra zvířat, služby on-line hraní her, služby spojené s hazardem, pořádání loterií, rezervace vstupenek na zábavní, vzdělávací a sportovní akce, služby psaní, například psaní filmových scénářů, psaní a skládání písní; (44) nemocniční služby, služby telemedicíny, stomatologické služby, služby v oblasti optometrie a duševního zdraví, lékařské klinické služby a služby v oblasti lékařské analýzy pro diagnostické a léčebné účely poskytované lékařskými laboratorii (například rentgenová vyšetření a odběry krevních vzorků), terapeutické služby, fyzioterapie a logopedie, farmaceutické poradenství a příprava receptů lékárníky, služby krevních bank a tkáňových bank, služby ozdravení a zotavení, dietní a nutriční poradenství, lázeňské služby, umělé oplodnění a oplodnění in vitro, chov zvířat, péče o vzhled zvířat, tělový piercing a tetování, zahradnické služby, například služby rostlinných školek, navrhování krajinářských úprav, zahradní architektura, údržba trávníku, služby spojené s květinovým uměním, například aranžování květin, zhotovování věnců, ničení plevele, hubení škodlivých hmyzů a škůdců v zemědělství, akvakultuře, zahradnictví a lesnictví

- (730) **Vacek Martin PhDr.**, Sosnová 357, Trinec, Dolní Lištná, 73961, CZ

(210) **O-570332**

(220) 07.03.2021

(320) 07.03.2021

(511) 9, 16, 25, 35, 37, 41, 42

(540)



(510) (9) informační technologie a audiovizuální, multimediální a fotografické přístroje, nahraný obsah (počítačové programy, data a informace), vědecké a laboratorní přístroje na úpravu elektrickým proudem, vědecké výzkumné a laboratorní přístroje, přístroje pro vyučování a simulátory; (16) tiskárenské výrobky, papírnické zboží a učební pomůcky (s výjimkou přístrojů), dekorativní a umělecké materiály a potřeby pro umělce; (25) oděvy, části oděvů, obuvi a pokrývek hlavy, obuv, pokrývky hlavy; (35) obchodní služby a informace pro spotřebitele, pomoc v obchodní a podnikatelské činnosti, management a administrativní služby, reklamní, marketingové a propagační služby; (37) stavebnictví a demolice staveb, pronájem nástrojů, strojů, zařízení a vybavení pro stavebnictví, demolice, úklid a údržbu; (41) služby v oblasti vzdělávání, zábavy a sportu, výchova, vzdělávání, zábava a sportovní činnost, zveřejňování, oznamování a psaní textů (s výjimkou reklamních); (42) vědecké a technologické služby, služby v oblasti informačních technologií, návrhářství, počítačové služby, služby testování, služby ověřování a služby kontroly kvality.

- (730) **Holan Jakub Ing.**, Rudolfa Hrušínského 2617, Česká Lípa, 47006, CZ

(210) **O-570340**

(220) 05.03.2021

(320) 05.03.2021

(511) 16, 32, 33, 35, 40, 41, 43

(540)

## NEOVESKÉ VINAŘSTVÍ

(510) (16) etikety kromě textilních, kalendáře, knihy, letáky, obálky, obaly na lahve lepenkové nebo papírové a z plastických hmot, úložné krabice papírové, papírové obaly všeho druhu včetně obalů na nápoje a potraviny (kromě papírových kelímků), obalový materiál zařazený do této třídy, papírové vosačky a vlaječky, periodické a neperiodické tiskoviny, zejména prezentační a firemní publikace, plakáty, pohlednice, pozvánky, přání, reklamní katalogy, fotografie, grafická díla, grafické reprodukce a jiná vyobrazení, reklamní, propagační a informační materiály z papíru a z plastických hmot, reklamní tabule z papíru nebo lepenky, pera, tužky a psací potřeby, ubrusy a ubrusky papírové, účtenky, samolepky, propagační a upomínkové předměty z papíru, lepenky a plastu, obaly a tašky z papíru a umělých hmot v jiné třídě nezařazené, počítačové výstupy v tištěné formě na papírovém nosiči; (32) sirupy pro přípravu limonád, sirupy pro přípravu nápojů, nealkoholické nápoje, minerální vody, šumivé nealkoholické nápoje, nápoje a šťávy ovocné a zeleninové, ovocné a zeleninové výtažky nealkoholické, mošty, též hroznové, nealkoholické koktejly, nápoje z ovocných šťáv, slazené ovocné nápoje, přípravky ke zhotovování nealkoholických nápojů, sorbety spadající do této třídy, piva, nealkoholická vína, dealkoholizovaná vína; (33) alkoholické nápoje (s výjimkou piva), lihoviny, likéry, vína všech druhů, především jakostní vína, vína přívlastková, archivní vína, šumivá vína, sekty, alkoholické výtažky, alkoholické extrakty a esence z ovoce a hroznů, mošty s alkoholem, koktejly s alkoholem, alkoholické nápoje obsahující ovoce, konzumní a značkové lihoviny, řezané a ušlechtilé destiláty, včetně macerátů a výluhů, vinné, ovocné, bylinné a obilné destiláty, předem namíchané alkoholické nápoje (s výjimkou nápojů na bázi piva); (35) obchodní provoz vinotéky specializované obchodu pro prodej a ochutnávku alkoholických nápojů, export, import, maloobchodní, velkoobchodní nebo elektronický (internetový) prodej výrobků uvedených výše ve třídě 16, 32 a 33, obchodní zprostředkování v oblasti prodeje alkoholických nápojů, organizování a pořádání prodejních, prezentačních a reklamních akcí a výstav, reklamní a

marketingové činnosti, předvádění/obchodní prezentace produktů, automatizované zpracování a správa obchodních dat, poskytování obchodních informací, poradenství v obchodní činnosti v oboru vinařství a sommeliérství, marketing, cílený marketing, internetový marketing, event marketing (získávání zákazníků pořádáním akcí), propagace a prezentace eventů prostřednictvím webových stránek eventů; (40) vinařství (zakázková výroba vína pro jiné osoby); (41) výchova, vzdělávání, zábava, organizování odborných kurzů, školení, lektorská činnost, pořádání a organizování degustací vín (vzdělávací nebo zábavní akce), kulturní aktivity, informace o možnostech rekreace a rozptýlení, informace o výchově a vzdělávání, informace o možnostech zábavy, vydávání knih, organizování a vedení konferencí a kongresů, korespondenční kurzy, organizování a vedení seminářů, organizování kulturních nebo vzdělávacích výstav, organizování plesů, organizování představení, organizování soutěží (vzdělávacích nebo zábavných), organizování sportovních soutěží, zábavné parky, plánování a organizování večírků, pořádání soutěží krásy, poskytování on-line elektronických publikací, provozování her on-line, provozování heren, předprodej vstupenek, vyučování, tělesná výchova, zveřejňování textů kromě reklamních, vydávání textů kromě reklamních nebo náborových, živá představení, organizování živých vystoupení, zkoušení, přezkoušení; (43) provozování pohostinských služeb ve vinných sklepech a vinotékách, ochutnávky vín (poskytování nápojů), dočasné ubytovací služby, restaurační a hotelové služby, provozování bufetů a rychlých občerstvení.

(730) **TERRIFIC WINE s.r.o.**, Hlavní 88, Moravská Nová Ves, 69155, CZ  
(740) Mgr. Tomáš Cimbota, advokát, Horní náměstí 365/7, Olomouc, 77900

(210) **O-570341**  
(220) 05.03.2021  
(320) 05.03.2021  
(511) 16, 32, 33, 35, 40, 41, 43  
(540)



(510) (16) etikety kromě textilních, kalendáře, knihy, letáky, obálky, obaly na lahve lepenkové nebo papírové a z plastických hmot, úložné krabice papírové, papírové obaly všeho druhu včetně obalů na nápoje a potraviny (kromě papírových kelímků), obalový materiál zařazený do této třídy, reklamní katalogy, fotografie, grafická díla, grafické reprodukcce a jiná vyobrazení, reklamní, propagační a informační materiály z papíru a z plastických hmot, reklamní tabule z papíru nebo lepenky, pera, tužky a psací potřeby, ubrusy a ubrousky papírové, účtenky, samolepky, propagační a upomínkové předměty z papíru, lepenky a plastu, obaly a tašky z papíru a umělých hmot v jiné třídě nezařazené, počítačové výstupy v tištěné formě na papírovém nosiči; (32) sirupy pro přípravu limonád, sirupy pro přípravu nápojů, nealkoholické nápoje, minerální vody, šumivé nealkoholické nápoje, nápoje a šťávy ovocné a zeleninové, ovocné a zeleninové výtažky nealkoholické, mošty, též hroznové, nealkoholické koktejly, nápoje z ovocných šťáv, slazené ovocné nápoje, přípravky ke zhotovování nealkoholických nápojů, sorbety spadající do této třídy, piva, nealkoholická vína, dealkoholizovaná vína; (33) alkoholické nápoje (s výjimkou piva), lihoviny, likéry, vína všech druhů, především jakostní vína, vína přívlastková, archivní vína, šumivá vína, sekty, alkoholické výtažky, alkoholické extrakty a esence z ovoce a hroznů, mošty s alkoholem, koktejly s alkoholem, alkoholické nápoje obsahující ovoce, konzumní a značkové lihoviny, řezané a ušlechtilé destiláty, včetně macerátů a výluhů, vinné, ovocné, bylinné a obilné destiláty, předem namíchané alkoholické nápoje (s výjimkou nápojů na bázi piva); (35) obchodní provoz vinotěky specializovaného obchodu pro prodej a ochutnávku alkoholických nápojů, export, import, maloobchodní, velkoobchodní nebo elektronický

(internetový) prodej výrobků uvedených výše ve třídě 16, 32 a 33, obchodní zprostředkování v oblasti prodeje alkoholických nápojů, organizování a pořádání prodejních, prezentačních a reklamních akcí a výstav, reklamní a marketingové činnosti, předvádění/obchodní prezentace produktů, automatizované zpracování a správa obchodních dat, poskytování obchodních informací, poradenství v obchodní činnosti v oboru vinařství a sommeliérství, marketing, cílený marketing, internetový marketing, event marketing (získávání zákazníků pořádáním akcí), propagace a prezentace eventů prostřednictvím webových stránek eventů; (40) vinařství (zakázková výroba vína pro jiné osoby); (41) výchova, vzdělávání, zábava, organizování odborných kurzů, školení, lektorská činnost, pořádání a organizování degustací vín (vzdělávací nebo zábavní akce), kulturní aktivity, informace o možnostech rekreace a rozptýlení, informace o výchově a vzdělávání, informace o možnostech zábavy, vydávání knih, organizování a vedení konferencí a kongresů, korespondenční kurzy, organizování a vedení seminářů, organizování kulturních nebo vzdělávacích výstav, organizování plesů, organizování představení, organizování soutěží (vzdělávacích nebo zábavných), organizování sportovních soutěží, zábavné parky, plánování a organizování večírků, pořádání soutěží krásy, poskytování on-line elektronických publikací, provozování her on-line, provozování heren, předprodej vstupenek, vyučování, tělesná výchova, zveřejňování textů kromě reklamních, vydávání textů kromě reklamních nebo náborových, živá představení, organizování živých vystoupení, zkoušení, přezkoušení; (43) provozování pohostinských služeb ve vinných sklepech a vinotékách, ochutnávky vín (poskytování nápojů), dočasné ubytovací služby, restaurační a hotelové služby, provozování bufetů a rychlých občerstvení.

(591) Barevná  
(730) **TERRIFIC WINE s.r.o.**, Hlavní 88, Moravská Nová Ves, 69155, CZ  
(740) Mgr. Tomáš Cimbota, advokát, Horní náměstí 365/7, Olomouc, 77900

(210) **O-570432**  
(220) 11.03.2021  
(320) 11.03.2021  
(511) 9, 16, 41  
(540)



(510) (9) nosiče informací, zejména se záznamem zvuku a obrazu, elektronický časopis; (16) tiskoviny a polygrafické výrobky, zejména periodické tiskoviny; (41) vydávání tiskovin a nosičů informací.  
(730) **Nakladatelství Brázda, s.r.o.**, Jana Masaryka 2559/56b, Praha 2, Vinohrady, 12000, CZ  
(740) Macek and Partners, Mgr. Jiří Macek, Sázkavská 751/16, Praha 2, Vinohrady, 12000

(210) **O-570442**  
(220) 11.03.2021  
(320) 11.03.2021  
(511) 9, 11  
(540)



- (510) (9) napájecí zařízení, adaptéry, ovladače spadající do třídy 9, nosiče dat magnetické, záznamové disky, telekomunikační přístroje, příslušenství mobilních telefonů, mobilní telefony a jiná ruční komunikační nebo počítačová zařízení, kapesní počítače pda, konektory a propojky vedení a kabelů pro použití v telekomunikacích a pro datovou komunikaci, termostaty, termostátové ovladače, přístroje pro indikaci teploty, teploměry, elektrická měřicí zařízení, vypínače a zásuvky, chytré vypínače, sluchátka, osobní audio příslušenství, příslušenství tabletů, reproduktory, počítačové myši, klávesnice, prázdné mediální nosiče, zařízení flash paměti, paměťové karty, příslušenství a držáky a podpěry pro notebooky, přenosná rádia, přehrávače kompaktních disků, spouštěče elektrických světel, monitory, projektory, zobrazovací přístroje, televizory, chytré telefony, software pro chytré telefony, tablety, hodinky, chytré hodinky, chytré brýle; (11) osvětlovací přístroje a zařízení, žárovky, led žárovky, osvětlovací zařízení vybavená elektroluminiscenčními diodami (led), led svítidla, svítidla, svítidla k venkovnímu použití, lampy led, led lampy na venkovní osvětlení, led pásky, nástěnná světla, multifunkční lampičky.
- (730) **MISURA Store s.r.o.**, K poště 429, Tuchoměřice, 25267, CZ  
(740) **RETROPATENT s.r.o.**, Dobiášova 1246/29, Liberec, Liberec VI-Rochlice, 46006

(210) **O-570522**  
(220) 15.03.2021  
(320) 15.03.2021  
(511) 3, 29, 30  
(540)



- (510) (3) kosmetické přípravky, parfumerie, přípravky pro osobní hygienu, přípravky s aloe vera pro kosmetické účely, amla olej pro kosmetické účely, balzámy, jiné než pro léčebné účely, barevná kosmetika pro děti, bergamotový olej, balzámy (neléčivé), brusné přípravky k použití na těle, čisticí prostředky na kosmetické štětečky, éterické oleje ke kosmetickým účelům, gel z aloe vera pro kosmetické účely, geraniol pro kosmetické účely, hena v prášku, hena (kosmetické barvivo), hygienické přípravky jako toaletní potřeby, impregnované čisticí polštářky napuštěné kosmetickými přípravky, impregnované čisticí polštářky napuštěné toaletními přípravky, kokosový olej pro kosmetické účely, kosmetická vata, kondicionéry na kůžičku kolem nehtů, kosmetické přípravky na obličej, kosmetické přípravky pro děti, kosmetické přípravky pro osobní použití, kosmetické přípravky pro zeštíhlení, kosmetické přípravky pro péči o tělo, kosmetické prostředky na hubnutí (ne pro léčebné účely), kosmetické sady, kosmetické

ubrusky napuštěné pleťovou vodou, kosmetika, kosmetika obsahující keratin, kosmetika obsahující kyselinu hyaluronovou, kosmetika obsahující panthenol, kosmetika v podobě olejů, krémy na kůžičku kolem nehtů, lak pro kosmetické účely, křída pro kosmetické použití, lepidla pro kosmetické účely, lepidla pro připevnění umělých vlasů, lepidlo na přičesky, masážní gely jiné než pro léčebné účely, lihové lepidlo pro kosmetické použití, masážní oleje a mléka, minerální vody ve spreji pro kosmetické účely, neléčebné toaletní potřeby, neléčebné výrobky k péči o batolata, neléčivá kosmetika, neléčivé toaletní přípravky, neléčivé přípravky na ošetřování pokožky hlavy, vonné přípravky, přípravky pro ústní hygienu, přírodní kosmetika, tuky pro kosmetické účely; (29) hotová jídla, instantní potraviny a pikantní svačinky obsahující převážně maso, ryby, mořské plody, vejce a zeleninu, jedlé oleje a tuky, maso a masné výrobky, mléčné výrobky a jejich náhražky, polévky a vývary, masové výtahy, ptačí vejce a vaječné výrobky, ryby, mořské plody a měkkýši (neživí), přírodní a umělá střívkva na uzeniny, upravený hmyz a larvy, zpracované ovoce, houby, zelenina, ořechy a luštěniny; (30) cukr, přírodní sladidla, sladké polevy a náplně, výrobky z větších produktů, spadající do této třídy, káva, čaj, kakao a jejich náhražky, led, zmrzlina, mražené jogurty a sorbety, pekárenské výrobky, cukrovinky, čokoláda a zákusky, polotovary a jednohubky na bázi obilnin, mouky, sezamu a kukuřice, soli, chuťové přísady, ochucovadla a koření, zpracované obilí, škrob a produkty z nich vyrobené, pečící přípravky a droždí.

- (591) Barevná  
(730) **FLEISHMAN - HILLARD, s.r.o.**, Lomnického 1705/9, Praha 4, Nusle, 14000, CZ  
(740) **Mgr. Daniel Samol, advokát, Lomnického 1705/9, Praha 4, Nusle, 14000**

(210) **O-570547**  
(220) 15.03.2021  
(320) 15.03.2021  
(511) 35, 36, 41  
(540)



- (510) (35) konzultace týkající se slučování podniků, obchodní zprostředkovatelské služby v oblasti propojování potenciálních soukromých investorů s podnikateli, kteří potřebují financování; (36) investiční konzultační služby; (41) pořádání setkání, pořádání, vedení a organizování konferencí, pořádání konferencí vztahujících se k obchodování.
- (730) **Terkawi Hicham, Hudečkova 1097/12, Praha 4, Podolí, 14000, CZ**

(210) **O-570619**  
(220) 17.03.2021  
(320) 17.03.2021  
(511) 3, 5, 9, 31, 35, 38  
(540)



(510) (3) kosmetické přípravky, oleje pro kosmetické účely, masti pro kosmetické použití, ústní spreje (ne k léčebným účelům), deodoranty pro osobní potřebu, bylinné výtažky pro kosmetické účely, hydratační koncentráty (pro kosmetické účely), parfumerie, přípravky pro osobní hygienu; (5) výživové doplňky, vitamínové přípravky, proteinové potravinové doplňky, doplňky zdravé výživy vyrobené převážně z minerálů, bylinné a rostlinné výtažky pro léčebné účely, léčivé bylinné čaje, rostlinné krémy pro léčebné účely, rostlinné spreje pro léčebné účely, antioxidanty, farmaceutické přípravky, povzbuzující prostředky pro centrální nervový systém, oleje a tuky a deriváty olejů a tuků pro lékařské účely, léčivé pastilky, homeopatické doplňky, farmaceutické přípravky na úpravu imunity, léčebné přípravky na hubnutí, farmaceutické přípravky a přírodní léčiva, léčivé přípravky pro ošetření pleti, sirupy pro farmaceutické účely, léčivé byliny pro lékařské účely; (9) nahraný obsah (počítačové programy, data a informace), databáze, software pro správu dat a souborů a databázový software, počítačové programy pro přístup, prohlížení a vyhledávání online databází, software pro vyhledávání informací a dat; (31) semena rostlin, konopná semena, konopí nezpracované, houby, řasy pro lidskou spotřebu; (35) reklamní, marketingové a propagační služby, reklama on-line v počítačové síti, poskytování reklamního prostoru po síti pro třetí osoby, podpora prodeje pro třetí strany, poskytování obchodního prostoru on-line pro nakupující a prodávající výrobků a služeb, provozování online trhu pro kupující a prodávající výrobků a služeb, poskytování obchodních a podnikatelských informací, zprostředkování obchodů s výrobky výše uvedenými ve třídách 3, 5, 9 a 31, zprostředkování obchodních informací, zprostředkování uvádění výrobků na trh, zprostředkování a uzavírání obchodních transakcí pro třetí osoby, nákupní objednávky (administrativní zpracování), poskytování komerčních informací prostřednictvím počítačové databáze, sběr informací do počítačové databáze, správa počítačové databáze, systemizace dat do databází a rešerše, pomoc při řízení obchodní činnosti, organizování komerčních a reklamních akcí a výstav, průzkum veřejného mínění, předvádění zboží pro reklamní účely a podporu prodeje, poskytování uživatelských hodnocení pro komerční nebo reklamní účely, poradenské služby v oblasti zprostředkování zboží a služeb; (38) provozování internetového portálu, služby šíření informací pomocí internetu, telekomunikační služby poskytované přes platformy a portály na internetu, přenos a distribuce dat nebo audiovizuálních obrázků prostřednictvím globální počítačové sítě nebo internetu, poskytování přístupu ke globální počítačové síti za účelem přenosu a šíření informací, počítačová komunikace, elektronická pošta, poskytování přístupu do internetových (diskuzních) fór, informační služby na internetu, přenos digitálních souborů, poskytování přístupu k internetovým a informačním portálům.  
(591) Barevná  
(730) **Stabla Jiří**, Porážková 1793/22, Ostrava, Moravská Ostrava, 70200, CZ  
(740) Ing. Pavel Nádvorník s.r.o., Klínová 620/1, Ostrava, Hulváky, 70900

(210) **O-570695**  
(220) 19.03.2021  
(320) 19.03.2021  
(511) 9, 25, 35, 41, 42  
(540)

### Spojené síly pro Prahu

(510) (9) elektronická pera, elektronická světelná ukazovátka, elektronické etikety na zboží, elektronické interaktivní tabule, elektronické nástěnky,

elektronické organizéry, fotokopírovací stroje a zařízení, hands free sady pro telefony, chytré brýle, chytré hodinky, chytré telefony, interkomunikační zařízení, kalkulačky, kompaktní disky, kryty na chytré telefony, magnetické disky, magnetické identifikační karty, megafony, měřidla, mobilní telefony, monitory, myši, nositelné počítače, notebooky, obaly na přenosné počítače, obrazovky, ochranné masky, paměťová zařízení počítačů, plotry, počítačové klávesnice, podložky pod myš, pouzdra na brýle, pravítka na měření, promítací plátna, přístroje pro výuku, rádia, respirátory na filtraci vzduchu, rozhraní do počítače, sčítací stroje, selfie tyče, sluchátka, sluneční brýle, skřípce (cvikry), stahovatelné počítačové aplikace, světelné reklamy, televizory, tiskárny lístků, vstupenek a jízdenek, usb flash disky, zařízení pro přenos zvuku; (25) bundy a krátké kabáty s výplní, čapky, čelenky, čepice, kabáty, kalhoty kratší délky, kapuce, kapesníčky do horní kapsy saka, košile, košile s krátkým rukávem, kožené oděvy, kožichy, kravaty, kšiltky k čepicím, legíny, manžety, obuv, oděvy, opasky, palčáky, parky, pásky, pokrývky hlavy, pulovry, rukavice, saka, spodní prádlo, sukně, svetry, svrchníky, šátky a šály, šerpy, šle, trička, uniformy, vesty, vyšívané oděvy, zástěry, župany; (35) administrativní služby, aktualizace a údržba dat v počítačových databázích, aktualizace a údržba údajů v rejstřících, cílené zasílání reklamních letáků, cílený marketing, indexace webových stránek pro obchodní účely, marketing, marketing v rámci softwarového publikování, nábor zaměstnanců, obchodní průzkum, online reklama v počítačové síti, plánování schůzek, podpora prodeje jiných osob, poradenské služby pro obchodní vedení, poradenství v oblasti komunikačních strategií při styku s veřejností, poradenství v oblasti řízení lidských zdrojů, pronájem billboardů, propagace, průzkum trhu, průzkum veřejného mínění, psaní reklamních textů, rozhlasová reklama, sběr údajů do počítačových databází, sestavování statistiky, služby v oblasti vztahů s médii, styk s veřejností, telemarketing, televizní reklama, vylepování plakátů, zaznamenávání písemných sdělení a údajů; (41) kulturní, vzdělávací a zábavní služby, pořádání a vedení kongresů, konferencí, vzdělávacích fór, seminářů a workshopů, pořádání plesů, překladatelské služby, školení, vydávání knih, vzdělávací služby, zábava; (42) poskytování počítačových technologií prostřednictvím internetu (cloud computing), digitalizace dokumentů, analýza počítačových systémů, inženýrské služby, kartografické služby, navrhování obalů, plánování městské výstavby, poradenství v oblasti architektury, poradenství v oblasti informačních technologií, poradenství v oblasti internetového zabezpečení, poradenství v oblasti počítačového softwaru, poradenství v oblasti telekomunikačních technologií, poskytování outsourcingových služeb v oblasti informačních technologií, poskytování vědeckých informací a poradenství v oblasti uhlíkové kompenzace, projektování ve výstavbě, provádění průzkumů, technické poradenství, technologický výzkum, vědecký výzkum.

(730) **Fremr Jiří JUDr.**, Staroveská 33/9, Plzeň, Újezd, 31200, CZ  
(740) Mgr. Jaroslav Zuska, Plzeňská 348/261, Praha 5, Stodůlky, 15500

(210) **O-570696**  
(220) 19.03.2021  
(320) 19.03.2021  
(511) 9, 25, 35, 41, 42  
(540)

### Spojenci pro Prahu

(510) (9) elektronická pera, elektronická světelná ukazovátka, elektronické etikety na zboží, elektronické interaktivní tabule, elektronické nástěnky, elektronické organizéry, fotokopírovací stroje a zařízení, hands free sady pro telefony, chytré brýle, chytré hodinky, chytré telefony, interkomunikační zařízení, kalkulačky, kompaktní disky, kryty na chytré telefony, magnetické disky, magnetické identifikační karty, megafony, měřidla, mobilní telefony, monitory, myši, nositelné počítače, notebooky, obaly na přenosné počítače, obrazovky, ochranné masky, paměťová zařízení počítačů, plotry, počítačové klávesnice, podložky pod myš, pouzdra na brýle, pravítka na měření, promítací plátna, přístroje pro výuku, rádia, respirátory na filtraci vzduchu, rozhraní do počítače, sčítací stroje, selfie tyče, sluchátka, sluneční brýle, skřípce (cvikry), stahovatelné počítačové aplikace, světelné reklamy, televizory, tiskárny lístků, vstupenek a jízdenek, usb flash disky, zařízení pro přenos zvuku; (25) bundy a krátké kabáty s výplní, čapky, čelenky, čepice, kabáty, kalhoty kratší délky, kapuce, kapesníčky do horní kapsy saka, košile, košile s krátkým rukávem, kožené oděvy, kožichy, kravaty, kšiltky k čepicím, legíny, manžety, obuv, oděvy, opasky, palčáky, parky, pásky, pokrývky hlavy, pulovry, rukavice, saka, spodní prádlo, sukně, svetry, svrchníky, šátky a šály, šerpy, šle, trička, uniformy, vesty, vyšívané oděvy, zástěry, župany; (35) administrativní služby, aktualizace a údržba dat v počítačových databázích, aktualizace a údržba údajů v rejstřících, cílené zasílání reklamních letáků, cílený

marketing, indexace webových stránek pro obchodní účely, marketing, marketing v rámci softwarového publikování, nábor zaměstnanců, obchodní průzkum, online reklama v počítačové síti, plánování schůzek, podpora prodeje jiných osob, poradenské služby pro obchodní vedení, poradenství v oblasti komunikačních strategií při styku s veřejností, televizní reklama, vylepování plakátů, zaznamenávání písemných sdělení a údajů; (41) kulturní, vzdělávací a zábavní služby, pořádání a vedení kongresů, konferencí, vzdělávacích fór, seminářů a workshopů, pořádání plesů, překladatelské služby, školení, vydávání knih, vzdělávací služby, zábava; (42) poskytování počítačových technologií prostřednictvím internetu (cloud computing), digitalizace dokumentů, analýza počítačových systémů, inženýrské služby, kartografické služby, navrhování obalů, plánování městské výstavby, poradenství v oblasti architektury, poradenství v oblasti informačních technologií, poradenství v oblasti internetového zabezpečení, poradenství v oblasti počítačového softwaru, poradenství v oblasti telekomunikačních technologií, poskytování outsourcingových služeb v oblasti informačních technologií, poskytování vědeckých informací a poradenství v oblasti uhlíkové kompenzace, projektování ve výstavbě, provádění průzkumů, technické poradenství, technologický výzkum, vědecký výzkum.

- (730) **Fremr Jiří JUDr.**, Staroveská 33/9, Plzeň, Újezd, 31200, CZ  
(740) Mgr. Jaroslav Zuska, Plzeňská 348/261, Praha 5, Stodůlky, 15500

(210) **O-570697**

- (220) 19.03.2021  
(320) 19.03.2021  
(511) 35, 36, 37, 39, 41, 43  
(540)



- (510) (35) administrativní provozování obchodního, nákupního, kancelářského centra a hotelů, pronájem reklamních a informačních ploch, pomoc při řízení obchodní činnosti, pomoc v obchodní a podnikatelské činnosti, management a administrativní služby, obchodní administrativa, administrativní podpora a zpracování dat, účetnictví, vedení účetních knih a revize účtů (audity), kancelářské práce, tvorba reklamy, poskytování propagačních informací, reklamní, propagační a inzertní služby, reklamní, propagační a inzertní služby on-line, marketing, marketing on-line, produktový marketing, marketingové studie a analýzy, služby v oblasti reklamy a propagace prodeje, rozšiřování a poskytování reklamních, propagačních a inzertních materiálů, periodických a neperiodických tiskovin, novin a časopisů určených pro reklamu a propagaci, prospektů, letáků, katalogů, reklamní literatury a jiných nosných médií i prostřednictvím sítě internet, reklama on-line v počítačové síti, prezentace zboží a služeb, průzkumy a analýzy trhu, inzerce, obchodní rešerše, příprava a vkládání informací o reálních nabídkách a poptávkách do počítačových databází, sběr a systematizace dat z obchodní a podnikatelské činnosti, vyhledání dat pro třetí osoby, zpracování, systematizace a správa dat, automatizované zpracování dat, vytváření a správa počítačových databází, řízení počítačových databází, sběr informací do počítačových databází, kompilování a systematizace informací do počítačových databází, vytváření, zpracování a třídění obchodních dat v rámci databází, řízení lidských zdrojů a náborové služby, obchodní zprostředkovatelské služby, předvádění zboží a služeb pro komerční účely, obchodní konzultanti a poradenské služby; (36) činnost realitní kanceláře zahrnující správu a obhospodařování nemovitostí, zprostředkování nájmu a obhospodařování nemovitostí, nájem, pronájem a zprostředkování nájmu a pronájmu nemovitostí, nebytových prostor, hotelů, obchodů, kanceláří, bytů, činžovních domů a

rodinných domů, nákup, prodej a výměna nemovitostí, zprostředkování nákupu, prodeje a výměny nemovitostí, odhady a oceňování nemovitostí, úvěrové a hypoteční konzultace, poskytování a zprostředkování úvěrů a hypotečních výpůjček, konzultanti a poradenská činnost spojená s kompletní činností realitní kanceláře, finanční služby v oblasti obchodu s realitami, konzultanti a poradenská činnost v oblasti obchodu s realitami, poskytování informací o nemovitostech prostřednictvím sítě internet (pomocí fotografií, videí a filmů umístěných na internetu), finanční developerské služby v oblasti nemovitostí, informační činnost v oblasti realit, poskytování základních služeb spojených s pronájemem nemovitostí spadajících do této třídy; (37) výstavba a přestavba budov v občanské a investiční výstavbě včetně nebytových prostor, obchodů, kanceláří, hotelů, bytů, činžovních domů a rodinných domů, kladení podlah, montáž, inspekce, servis, údržba a opravy staveb a zařízení ve shora uvedených oborech, stavební úpravy v rámci dokončování staveb, výstavba hřišť, zejména dětských hřišť, instalace objektů zahradní architektury, údržba objektů zahradní architektury, montování objektů zahradní architektury, výstavba parků (stavební služby), developerská činnost ve stavebnictví, developerské služby (stavebnictví); (39) pronájem garážových, parkovacích a skladovacích prostor, včetně poskytování základních služeb s tím souvisejících spadajících do této třídy; (41) sportovní a kulturní činnosti, služby v oblasti vzdělávání, zábavy a sportu, zábavní služby poskytované hotely, vzdělávací a školící služby, pořádání a provozování společenských, kulturních, vzdělávacích, sportovních, soutěžních a zábavních akcí, zajišťování vstupenek na sportovní, kulturní, společenské, vzdělávací a zábavní akce, služby v oblasti vzdělávání, zábavy a sportu, pořádání a organizování konferencí, kongresů, sněmů, seminářů, setkání, výstav a soutěží v rámci této třídy, konferenční služby, pronájem zařízení a vybavení ke vzdělávání, zábavě, sportu a kultuře; (43) hotely a hotelové služby, ubytovací služby, hostinská a restaurační činnost, zprostředkování a poskytování hotelového ubytování, pronájem přechodného ubytování, provozování hotelů, restaurací, barů, kaváren, cukráren, vináren, poradenství v oboru hotelnictví, rezervace dočasného ubytování, služby recepce pro přechodné ubytování (správa odjezdů a příjezdů), informace o dočasném ubytování, poradenské a rezervační služby, rezervace hotelového ubytování, rezervace hotelového ubytování prostřednictvím internetu, poskytování informací vztahujících se k hotelům, poskytování jídla a nápojů, hotelové restaurační služby, restaurační a gastronomické služby, denní bary.

- (730) **Vysočanská ASSET s.r.o.**, Na Florenci 2116/15, Praha 1, Nové Město, 11000, CZ  
(740) Mgr. Martina Zdvihalová, Ph.D. - patentová a právní kancelář, Mgr. Martina Zdvihalová Ph.D., K Pazderně 2031, Benešov, 25601

(210) **O-570698**

- (220) 19.03.2021  
(320) 19.03.2021  
(511) 9, 25, 35, 41, 42  
(540)

### Spojené síly

- (510) (9) elektronická pera, elektronická světelná ukazovátka, elektronické etikety na zboží, elektronické interaktivní tabule, elektronické nástěnky, elektronické organizéry, fotokopirovací stroje a zařízení, hands free sady pro telefony, chytré brýle, chytré hodinky, chytré telefony, interkomunikační zařízení, kalkulačky, kompaktní disky, kryty na chytré telefony, magnetické disky, magnetické identifikační karty, megafony, měřidla, mobilní telefony, monitory, myši, nositelné počítače, notebooky, obaly na přenosné počítače, obrazovky, ochranné masky, paměťová zařízení počítačů, plotry, počítačové klávesnice, podložky pod myš, pouzdra na brýle, pravítka na měření, promítací plátna, přístroje pro výuku, rádia, respirátory na filtraci vzduchu, rozhraní do počítače, sčítací stroje, selfie tyče, sluchátka, sluneční brýle, skřípce (cvikry), stahovatelné počítačové aplikace, světelné reklamy, televizory, tiskárny lístků, vstupenek a jízdenek, usb flash disky, zařízení pro přenos zvuku; (25) bundy a krátké kabáty s výplní, čapky, čelenky, čepice, kabáty, kalhoty kratší délky, kapuce, kapesníčky do horní kapsy saka, košile, košile s krátkým rukávem, kožené oděvy, kožichy, kravaty, kšilty k čepicím, legíny, manžety, obuv, oděvy, opasky, palčáky, parky, pásky, pokrývky hlavy, pulovry, rukavice, saka, spodní prádlo, sukně, svetry, svrchníky, šátky a šály, šerpy, šle, trička, uniformy, vesty, vyšíváné oděvy, zástěry, župany; (35) administrativní služby, aktualizace a údržba dat v počítačových databázích, aktualizace a údržba údajů v rejstřících, cílené zasílání reklamních letáků, cílený marketing, indexace webových stránek pro obchodní účely, marketing, marketing v rámci softwarového publikování, nábor zaměstnanců, obchodní průzkum, online reklama v počítačové síti, plánování schůzek,



podpora prodeje jiných osob, poradenské služby pro obchodní vedení, poradenství v oblasti komunikačních strategií při styku s veřejností, poradenství v oblasti řízení lidských zdrojů, pronájem billboardů, propagace, průzkum trhu, průzkum veřejného mínění, psaní reklamních textů, rozhlasová reklama, sběr údajů do počítačových databází, sestavování statistik, služby v oblasti vztahů s médii, styk s veřejností, telemarketing, televizní reklama, vylepování plakátů, zaznamenávání písemných sdělení a údajů; (41) kulturní, vzdělávací a zábavní služby, pořádání a vedení kongresů, konferencí, vzdělávacích fór, seminářů a workshopů, pořádání plesů, překladatelské služby, školení, vydávání knih, vzdělávací služby, zábava; (42) poskytování počítačových technologií prostřednictvím internetu (cloud computing), digitalizace dokumentů, analýza počítačových systémů, inženýrské služby, kartografické služby, navrhování obalů, plánování městské výstavby, poradenství v oblasti architektury, poradenství v oblasti informačních technologií, poradenství v oblasti internetového zabezpečení, poradenství v oblasti počítačového softwaru, poradenství v oblasti telekomunikačních technologií, poskytování outsourcingových služeb v oblasti informačních technologií, poskytování vědeckých informací a poradenství v oblasti uhlíkové kompenzace, projektování ve výstavbě, provádění průzkumů, technické poradenství, technologický výzkum, vědecký výzkum.

(730) **Fremr Jiří JUDr.**, Staroveská 33/9, Plzeň, Újezd, 31200, CZ

(740) Mgr. Jaroslav Zuska, Plzeňská 348/261, Praha 5, Stodůlky, 15500

(210) **O-570699**

(220) 19.03.2021

(320) 19.03.2021

(511) 9, 25, 35, 41, 42

(540)

**www.spojenapraha.cz**

(510) (9) elektronická pera, elektronická světelná ukazovátka, elektronické etikety na zboží, elektronické interaktivní tabule, elektronické nástěnky, elektronické organizéry, fotokopírovací stroje a zařízení, hands free sady pro telefony, chytré brýle, chytré hodinky, chytré telefony, interkomunikační zařízení, kalkulačky, kompaktní disky, kryty na chytré telefony, magnetické disky, magnetické identifikační karty, megafony, měřidla, mobilní telefony, monitory, myši, nositelné počítače, notebooky, obaly na přenosné počítače, obrazovky, ochranné masky, paměťová zařízení počítačů, plotry, počítačové klávesnice, podložky pod myš, pouzdra na brýle, pravítka na měření, promítací plátna, přístroje pro výuku, rádia, respirátory na filtraci vzduchu, rozhraní do počítače, sčítací stroje, selfie tyče, sluchátka, sluneční brýle, skřípce (cvikry), stahovatelné počítačové aplikace, světelné reklamy, televizory, tiskárny lístků, vstupenek a jízdenek, usb flash disky, zařízení pro přenos zvuku; (25) bundy a krátké kabáty s výplní, čapky, čelenky, čepice, kabáty, kalhoty kratší délky, kapuce, kapesníčky do horní kapsy saka, košile, košile s krátkým rukávem, kožené oděvy, kožichy, kravaty, kšiltky k čepicím, legíny, manžety, obuv, oděvy, opasky, palčáky, parky, pásky, pokrývky hlavy, pulovry, rukavice, saka, spodní prádlo, sukně, svetry, svrchníky, šátky a šály, šerpy, šle, trička, uniformy, vesty, vyšívání oděvy, zástěry, župany; (35) administrativní služby, aktualizace a údržba dat v počítačových databázích, aktualizace a údržba údajů v rejstřících, cílené zasílání reklamních letáků, cílený marketing, indexace webových stránek pro obchodní účely, marketing, marketing v rámci softwarového publikování, nábor zaměstnanců, obchodní průzkum, online reklama v počítačové síti, plánování schůzek, podpora prodeje jiných osob, poradenské služby pro obchodní vedení, poradenství v oblasti komunikačních strategií při styku s veřejností, poradenství v oblasti řízení lidských zdrojů, pronájem billboardů, propagace, průzkum trhu, průzkum veřejného mínění, psaní reklamních textů, rozhlasová reklama, sběr údajů do počítačových databází, sestavování statistik, služby v oblasti vztahů s médii, styk s veřejností, telemarketing, televizní reklama, vylepování plakátů, zaznamenávání písemných sdělení a údajů; (41) kulturní, vzdělávací a zábavní služby, pořádání a vedení kongresů, konferencí, vzdělávacích fór, seminářů a workshopů, pořádání plesů, překladatelské služby, školení, vydávání knih, vzdělávací služby, zábava; (42) poskytování počítačových technologií prostřednictvím internetu (cloud computing), digitalizace dokumentů, analýza počítačových systémů, inženýrské služby, kartografické služby, navrhování obalů, plánování městské výstavby, poradenství v oblasti architektury, poradenství v oblasti informačních technologií, poradenství v oblasti internetového zabezpečení, poradenství v oblasti počítačového softwaru, poradenství v oblasti telekomunikačních technologií, poskytování outsourcingových služeb v oblasti informačních technologií, poskytování vědeckých informací a poradenství v oblasti uhlíkové kompenzace, projektování ve

výstavbě, provádění průzkumů, technické poradenství, technologický výzkum, vědecký výzkum.

(730) **Fremr Jiří JUDr.**, Staroveská 33/9, Plzeň, Újezd, 31200, CZ

(740) Mgr. Jaroslav Zuska, Plzeňská 348/261, Praha 5, Stodůlky, 15500

(210) **O-570720**

(220) 19.03.2021

(320) 19.03.2021

(511) 5, 11, 31

(540)

**GRAPET**

(510) (5) farmaceutické přípravky, farmaceutika a farmaka, chemické přípravky pro veterinární účely, chemicko-farmaceutické přípravky, vitamínové přípravky, veterinární přípravky, aminokyseliny pro veterinární účely, antihelmitika (léky proti parazitickým červům), antiparazitní přípravky, biologické přípravky pro veterinární účely, diagnostické přípravky pro veterinární účely, chemické reagentie (čínidla) pro léčebné nebo veterinární účely, krmivo pro zvířata s léčivými přísadami, kultury mikroorganismů pro lékařské a veterinární účely, potravinové doplňky pro zvířata, potravinové doplňky z droždí, proteinové doplňky pro zvířata, přípravky se stopovými prvky pro humánní a veterinární použití, dezinfekční přípravky; (11) osvětlení, svítidla, elektrická svítidla, topidla stabilní a přenosná, elektrická topná tělesa, elektrické žárovky, elektrické osvětlovací výbojky, elektrické topné koberce, filtrační zařízení do akvárií, osvětlení pro akvária, ohřívač vody, osvětlovací trubice, osvětlovací přístroje a zařízení; (31) domácí živá zvířata, zvířata chovaná v zajetí, krmiva a potrava pro zvířata, krmivo pro ptáky, nápoje pro domácí zvířata, podestýlka pro zvířata, posilující krmiva.

(730) **GraPet spol. s r. o.**, Lom u Stříbra 129, Benešovice, 34901, CZ

(740) Ing. Zdeněk Kučera, Dlouhá 207 (P.O.Box 92), Slušovice, 76315

(210) **O-570723**

(220) 22.03.2021

(320) 22.03.2021

(511) 41, 44, 45

(540)

**DÝCHÁME SPOLU**

(510) (41) služby odborného vzdělání, poskytování vzdělání, poradenství v oblasti vzdělání, akreditace (certifikace) dosaženého vzdělání, poskytování školení, vzdělání v oblasti pohybové připravenosti, poskytování informací týkajících se vzdělání, služby v oblasti základního vzdělání, organizování výstav vztahujících se ke kultuře nebo vzdělání, informace týkající se vzdělání poskytované online z počítačové databáze anebo z internetu, vzdělávací služby v oblasti duchovního rozvoje, vzdělávací služby týkající se meditace, výuka meditačních praktik; (44) meditace (služby); (45) duchovní vedení, poradenství týkající se duchovního vedení, duchovní poradenství, astrologické a duchovní služby.

(730) **Sarras Sofie**, Čechova 1937/13, Plzeň, Jižní Předměstí, 30100, CZ

(210) **O-570729**

(220) 22.03.2021

(320) 22.03.2021

(511) 5, 10, 16, 35, 42, 44

(540)



**PROTON  
THERAPY  
CENTER**

**MODERN  
DIAGNOSTIC  
CENTER**

(510) (5) výrobky farmaceutické, veterinářské a hygienické (pro léčebné účely), diabetické přípravky pro léčebné účely, potraviny pro batolata, léčivé cukrovinky, posilující a povzbuzující nápoje a potraviny pro léčebné účely, náplasti, obvazový materiál, hygienické vložky, materiály pro plombování zubů a pro zubní otisky, dezinfekční přípravky, výrobky pro hubení škodlivých zvířat, fungicidy, herbicidy, deodoranty na WC a osvěžovače vzduchu v rámci této třídy, pleny; (10) přístroje a nástroje chirurgické, zubní a veterinářské, umělé údy, oči a zuby, ortopedické potřeby, materiál na sešívání ran, speciální nábytek k lékařským účelům, ortopedické bandáže, zdravotnické výrobky z gumy, pokrývky vyhřívané elektricky pro léčebné účely; (16) papír, lepenka a kartonážní výrobky, tiskoviny, časopisy, periodika, knihy, výrobky knihařské, kalendáře, pohlednice, fotografie,

psací potřeby, lepidla kancelářská a pro domácnost, tužky, pastely, uhly, štětce, psací stroje, kancelářské potřeby kromě nábytku, školní sešity, skicáky, pastelky, tuhy, guma na mazání, ořezávátka, ořezávátka - strojky, penály, papírové ubrusky, papírové kapesníky, pytle a sáčky z plastických hmot pro obalovou techniku, papírové obaly, obrazy, omalovánky, obtisky, karty, razítka a razidla, písma pro tiskárny, tiskařské štočky, kopírovací zařízení (cyklostyly); (35) inzertní, reklamní a propagační služby, pomoc při řízení obchodní činnosti, obchodní administrativa, kancelářské práce, marketingové služby, zprostředkování obchodních záležitostí (zákaznický servis, to je zajišťování odbytu, zastupování při obchodních jednáních, sjednávání obchodních podmínek), rozmnožování a tisk reklamních a propagačních dokumentů, automatické zpracování dat, aranžerství (aranžování výkladů), teleshopping, pořádání výstav k reklamním a obchodním účelům; (42) vědecké a technologické služby a s nimi spojený výzkum a návrhy, průmyslové analýzy a výzkum, návrh a vývoj počítačového hardwaru a softwaru, služby techniků (vyhodnocení, odhady, výzkum a posudky v oblasti vědy a techniky), vědecký výzkum pro lékařské účely; (44) lékařské služby, diagnostické, plánovací a ozařovací metody k léčbě nádorových onemocnění, radiační léčebné technologie, radioterapie, ozařování nádorů urychlenými částicemi jádra atomu, protonová terapie, určování polohy nádorového ložiska metodou počítačové tomografie, magnetické rezonance a pozitronové emisní tomografie, veterinární služby, péče o hygienu a krásu osob a zvířat, zemědělské, zahradnické a lesnické služby, služby týkající se pěstování rostlin, služby týkající se zahradního designu.

(591) Barevná

(730) **Proton Therapy Center Czech s.r.o.**, Budínova 2437/1a, Praha 8, Libeň, 18000, CZ

(740) Macek and Partners, Mgr. Jiří Macek, Sázavská 751/16, Praha 2, Vinohrady, 12000

(210) **O-570732**

(220) 22.03.2021

(320) 22.03.2021

(511) 43

(540)



(510) (43) poskytování dočasného ubytování pro hosty, poskytování dočasného ubytování v penzionech, poskytování dočasného ubytování v prázdninových domech, poskytování dočasného ubytování v prázdninových bytech, pronájem pokojů, pronájem pokojů k přechodnému ubytování, poskytování hotelového ubytování, pronájem prázdninového ubytování, pronajímání přechodného ubytování, ubytovny, turistické ubytování, zajišťování ubytování pro turisty, pronájem RD.

(591) Barevná

(730) **Lazárová Martina, MBA**, č. p. 108, Milčice, 28911, CZ

(210) **O-570769**

(220) 23.03.2021

(320) 23.03.2021

(511) 9, 16, 35, 38, 41

(540)



(510) (9) audiovizuální díla, zvukové, obrazové a zvukově obrazové záznamy v analogové nebo digitální podobě na datových nosičích nebo ke stažení na internetu nebo prostřednictvím jiné datové či komunikační sítě, nosiče zvukových, obrazových a zvukově obrazových záznamů a dat nahrané i nenabrané, optické disky, kompaktní disky, DVD, Blu-ray disky, gramofonové desky, magnetické pásky, videokazety, magnetické disky, exponované filmy, software, elektronické databáze a katalogy, softwarové aplikace, software pro hry pro počítače, chytré telefony, tablety a jiná komunikační zařízení a zařízení výpočetní techniky, elektronické publikace na nosičích a ke stažení, počítačový hardware, periferní počítačová zařízení, audiovizuální a fotografické přístroje, komunikační zařízení, přístroje pro zachycení, vysílání, přenos, příjem a reprodukci zvuku a obrazu, elektrická zařízení a příslušenství na zpracování dat, audiovizuální přístroje a zařízení, přístroje pro záznam zvuku a obrazu, elektrická navigační zařízení, obaly a pouzdra na nosiče dat a záznamů, brýle, sluneční brýle, pouzdra na brýle, dekorativní magnety, podložky pod myš (příslušenství počítačů); (16) tiskárenské výrobky, knihy, časopisy, fotografie, fotoalba a alba pro sběratele, kalendáře, diáře, poznámkové bloky, plakáty, letáky, nálepky, navštívenky, pohledy, přání, sběratelské karty, katalogy, manuály, vstupenky, poštovní známky, záložky do knih, tisky, grafické reprodukcce, mapy, kancelářské potřeby kromě nábytku, kancelářský a dopisní papír, desky na dokumenty, obálky, razítka, lepicí pásky, psací potřeby, školní potřeby (papírové zboží), vyučovací pomůcky a potřeby kromě přístrojů, pera, tužky, zvýrazňovače, fixy, gumy na gumování, malířské soupravy pro umělce a děti, štětce, pastelky, krabice z papíru nebo lepenky, papírové tašky, balicí papír; (35) propagační činnost, reklama, marketingové služby, televizní reklama, reklama online, poskytování reklamního prostoru, pronájem reklamního času v komunikačních médiích, licence na výrobky a služby pro třetí osoby (komerční správa), merchandising, grafická úprava pro reklamní účely, organizování obchodních nebo reklamních akcí; (38) televizní vysílání a přenosy, audiovizuální přenosové služby, přenos a vysílání dat, přenos digitálních dat prostřednictvím televize, přenos informací elektronickými prostředky, bezdrátové vysílání, kabelové vysílání, satelitní vysílání, provozování vysílacích zařízení, vysílání programů přes internet, distribuce dat nebo audiovizuálních záznamů prostřednictvím globální počítačové sítě nebo internetu, elektronický přenos dat, streaming zvukového materiálu a video materiálu na internetu, služby přenosu videa na vyžádání (VoD), poskytování internetových diskusních fór, poskytování služeb v oblasti online komunikace, přenos interaktivního zábavního software prostřednictvím komunikačních sítí, přenos zpráv prostřednictvím elektronických médií, informační služby týkající se televizního vysílání; (41) vzdělávání a výuka, zábavní, sportovní a kulturní aktivity, výroba rozhlasových a televizních pořadů, filmová a video produkce, výroba audiovizuálních nahrávek, zvuková produkce, video produkce a fotografování, služby televizního studia (nahrávací služby), filmová studia, televizní zábava, hudební koncerty prostřednictvím televize, psaní scénářů, výroba titulků, dabing, filmová distribuce, projekce filmů, pronájem a půjčování filmů, organizace kulturních, zábavních a sportovních akcí, organizování a pořádání výstav k zábavním účelům, organizování festivalů, organizování her a soutěží, poskytování služeb zábavních parků, divadelní představení, poskytování internetových her (bez možnosti stažení), vydavatelská činnost a zpravodajství, reportéřské služby, online publikování, poskytování elektronických publikací, zpravodajské programy (služby), poskytování informací o zábavě.

(591) Barevná

(730) **ČESKÁ TELEVIZE**, Na hřebenech II 1132/4, Praha 4, Podolí, 14700, CZ

(210) **O-570770**

(220) 23.03.2021  
(320) 23.03.2021  
(511) 9, 16, 35, 38, 41  
(540)

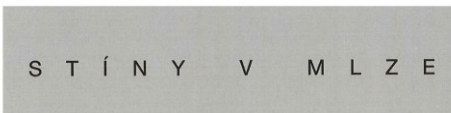

(510) (9) audiovizuální díla, zvukové, obrazové a zvukově obrazové záznamy v analogové nebo digitální podobě na datových nosičích nebo ke stažení na internetu nebo prostřednictvím jiné datové či komunikační sítě, nosiče zvukových, obrazových a zvukově obrazových záznamů a dat nahrané i nenabrané, optické disky, kompaktní disky, DVD, Blu-ray disky, gramofonové desky, magnetické pásky, videokazety, magnetické disky, exponované filmy, software, elektronické databáze a katalogy, softwarové aplikace, software pro hry pro počítače, chytré telefony, tablety a jiná komunikační zařízení a zařízení výpočetní techniky, elektronické publikace na nosičích a ke stažení, počítačový hardware, periferní počítačová zařízení, audiovizuální a fotografické přístroje, komunikační zařízení, přístroje pro zachycení, vysílání, přenos, příjem a reprodukci zvuku a obrazu, elektrická zařízení a příslušenství na zpracování dat, audiovizuální přístroje a zařízení, přístroje pro záznam zvuku a obrazu, elektrická navigační zařízení, obaly a pouzdra na nosiče dat a záznamů, brýle, sluneční brýle, pouzdra na brýle, dekorační magnety, podložky pod myš (příslušenství počítačů); (16) tiskárenské výrobky, knihy, časopisy, fotografie, fotoalba a alba pro sběratele, kalendáře, diáře, poznámkové bloky, plakáty, letáky, nálepky, navštívenky, pohledy, přání, sběratelské karty, katalogy, manuály, vstupenky, poštovní známky, záložky do knih, tisky, grafické reprodukcce, mapy, kancelářské potřeby kromě nábytku, kancelářský a dopisní papír, desky na dokumenty, obálky, razítka, lepicí pásky, psací potřeby, školní potřeby (papírové zboží), vyučovací pomůcky a potřeby kromě přístrojů, pera, tužky, zvýrazňovače, fixy, gumy na gumování, malířské soupravy pro umělce a děti, štetce, pastelky, krabice z papíru nebo lepenky, papírové tašky, balící papír; (35) propagační činnost, reklama, marketingové služby, televizní reklama, reklama online, poskytování reklamního prostoru, pronájem reklamního času v komunikačních médiích, licence na výrobky a služby pro třetí osoby (komerční správa), merchandising, grafická úprava pro reklamní účely, organizování obchodních nebo reklamních akcí; (38) televizní vysílání a přenosy, audiovizuální přenosové služby, přenos a vysílání dat, přenos digitálních dat prostřednictvím televize, přenos informací elektronickými prostředky, bezdrátové vysílání, kabelové vysílání, satelní vysílání, provozování vysílacích zařízení, vysílání programů přes internet, distribuce dat nebo audiovizuálních záznamů prostřednictvím globální počítačové sítě nebo internetu, elektronický přenos dat, streaming zvukového materiálu a video materiálu na internetu, služby přenosu videa na vyžádání (VoD), poskytování internetových diskusních fór, poskytování služeb v oblasti online komunikace, přenos interaktivního zábavního software prostřednictvím komunikačních sítí, přenos zpráv prostřednictvím elektronických médií, informační služby týkající se televizního vysílání; (41) vzdělávání a výuka, zábavní, sportovní a kulturní aktivity, výroba rozhlasových a televizních pořadů, filmová a video produkce, výroba audiovizuálních nahrávek, zvuková produkce, video produkce a fotografování, služby televizního studia (nahrávací služby), filmová studia, televizní zábava, hudební koncerty prostřednictvím televize, psaní scénářů, výroba titulků, dabing, filmová distribuce, projekce filmů, pronájem a půjčování filmů, organizace kulturních, zábavních a sportovních akcí, organizování a pořádání výstav k zábavním účelům, organizování festivalů, organizování her a soutěží, poskytování služeb zábavních parků, divadelní představení, poskytování internetových her (bez možnosti stažení), vydavatelská činnost a zpravodajství, reportéřské služby, online publikování, poskytování elektronických publikací, zpravodajské programy (služby), poskytování informací o zábavě.

(591) Barevná

(730) **ČESKÁ TELEVIZE**, Na hřebenech II 1132/4, Praha 4, Podolí, 14700, CZ

(210) **O-570773**

(220) 23.03.2021  
(320) 23.03.2021  
(511) 9, 16, 35, 39, 41, 43, 44  
(540)



(510) (9) strojně čitelné nosiče informací včetně nosičů zvuku a obrazu, informace na strojně čitelných nosičích, jako např. počítačové programy, zvukové a obrazové záznamy, informace šířené elektronickou cestou, webové stránky, software; (16) periodické a neperiodické tiskoviny, jako například noviny, časopisy, katalogy, prospekty, plakáty, letáky a jiné propagační, reklamní a informační materiály, kartografické výrobky, tiskopisy, vstupenky, šatní listy, jídelní a nápojové listy včetně obalů, mopy, pohlednice, fotografie a grafická díla, grafické reprodukcce a jiná vyobrazení, databázové produkty v papírové formě, figurky a jiné dekorační předměty z papírové hmoty, tašky a sáčky z papíru a plastů v jiné třídě neobsazené, papírové a plastové obaly všeho druhu včetně obalů na nápoje a potraviny v jiné třídě neobsazené, jiné výrobky z papíru a to utěrky, ubrusy, ubrousky, ručníky, kapesníky, záclony a záclonky, banketní sukně, toaletní papír, svačkové sáčky a jiné obaly na potraviny, notové záznamy na papírovém nosiči, psací a kancelářské potřeby, diáře, poznámkové bloky, zápisníky, kalendáře, dopisní papír, dopisní obálky, kancelářský papír všeho druhu, pouzdra na psací potřeby, držáky a stojánky na psací potřeby, stojánky na fotografie, různé stojánky na kancelářské potřeby, knihy, sešity, obaly na knihy a sešity, jiné polygrafické výrobky, pořadače, upomínkové předměty z papíru; (35) reklamní, propagační a inzertní činnost včetně reklamy, propagace a inzerce šířené rozhlasem, televizí a elektronickými médii, vydávání a šíření reklamních, propagačních a informačních materiálů, zprostředkování obchodu s výrobky výše uvedenými ve tř. 9 a 16, pořádání komerčních výstav a jiných přehlídek zboží a služeb komerčního charakteru, správa hotelů, správa lázeňských a léčebných zařízení, poradenství v oboru správy a řízení hotelů, gastronomických provozů, správy a řízení léčebných a rekondičních zařízení, včetně ekonomiky těchto provozů, pronajímání reklamních ploch a jiných ploch pro komerční využití, pronájem a půjčování kancelářské techniky, zprostředkování obchodních záležitostí, sekretářské a asistentké služby, vedení účetnictví, vše v rámci této třídy; (39) služby cestovní kanceláře, pořádání poznávacích a vzdělávacích zájezdů včetně zájezdů s kulturní a sportovní tematikou, služby průvodců na cestách, doprovázení turistů, zajišťování jízdenek, místenek, letenek u lodních lístků, poradenství v oboru cestovního ruchu, zajišťování a zprostředkování přepravy osob, zavazadel a nákladů, půjčování automobilů, motocyklů a jízdních kol, taxislužba, provozování autodopravy, zásilkové služby, donáška novin a časopisů, donášky nákupů, provozování parkovišť a garáží, provozování skladů, pronajímání garáží, skladových prostor, parkovacích ploch a skladových ploch; (41) organizování a pořádání společenských, kulturních, sportovních a jiných zábavních produkcí, pořádání uměleckých a jiných přehlídek nekomerčního charakteru, zajišťování vstupenek na sportovní, kulturní, společenské a jiné zábavní akce, vydavatelská činnost, půjčování knih a časopisů, půjčování a pronájem televizních, rozhlasových a jiných přístrojů pro přenos a reprodukci zvuku u obrazu, půjčování nosičů zvuku u obrazu, půjčování přístrojů pro pořizování zvukových, obrazových a audiovizuálních záznamů, pořádání výstav, uměleckých a jiných přehlídek nekomerčního charakteru, provozování kinosálů a společenských sálů, pronájem dekorací, provozování fitness centra, provozování sauny, termária, tlocvičny, bazénů, areálu miniatur, golfu, tenisových kurtů a jiných sportovišť, vedení kondičního tělocviku, půjčování sportovního nářadí a sportovních potřeb, služby tlumočnické a překladatelské, pořádání a organizační zabezpečování vzdělávacích akcí, vše v rámci této třídy; (43) služby spojené s ubytováním, stravováním a občerstvením, provozování penziónů, hotelů, motelů, restaurací, hostinců, kaváren, vináren, cukráren, barů, bufetů apod., poradenství v oboru hotelnictví, zajišťování hotelových pobytů, pronájem apartmánů, sálů, salónek, jednacích místností a jiných nebytových prostor, obsazených v této třídě; (44) zprostředkování zdravotnických a lázeňských služeb, poradenství v oboru lázeňských služeb, provozování služby lázeňské, léčebné a rehabilitační, rovněž s využitím přírodních léčivých

zdrojů minerálních vod, kysličníků, solí a výrobků z nich, zajišťování léčebných pobytů, odborné služby - salóny krásy, kadeřnictví, kosmetické služby, manikúra a pedikúra, masáže.  
(730) **EXTOL a.s.**, Michelská 300/60, Praha 4, Michle, 14000, CZ  
(740) ZEMAN - podkrušnohorská patentová a známková kancelář, Petr Zeman patentový zástupce, Hradní 301/9, Loket, 35733

(210) **O-570801**  
(220) 24.03.2021  
(320) 24.03.2021  
(511) 9, 35, 38, 41  
(540)

(210) **O-570776**  
(220) 23.03.2021  
(320) 23.03.2021  
(511) 1, 4, 19, 35, 37, 39, 40, 44  
(540)



(510) (1) hnojiva vyrobená z přírodních materiálů, hmot a z odpadových surovin; (4) tuhá alternativní paliva vyráběná z odpadních látek, materiálů a hmot, bioplyn; (19) stavební výrobky z recyklovaných hmot, materiálů a odpadových surovin náležející do třídy 19; (35) reklamní a propagační činnost, řízení obchodních společností, ekonomické a účetní činnosti, zprostředkování obchodu s těmito výrobky: elektrická energie, tepelná energie, tuhá alternativní paliva vyráběná z odpadů, dřevo palivové, dřevěné pelety, dřevěné brikety, pelety s rostlinných zelených hmot, elektrická energie, dřevo opracované, dřevo stavební, dřevo jako polotovar, stavební výrobky ze dřeva, skleníky přenosné, dřevěné přenosné stavby, dřevěné stavební konstrukce, dřevo surové, kůra surová, dřeviny, keřoviny, květiny, zelené rostliny, tráva a travní porosty, semena rostlin, seno, sláma, školkařské výpěstky, ovoce, zelenina, houby čerstvé, hospodářská zvířata, maso z hospodářských zvířat; (37) demolice budov, demontáže kovových a nekovových konstrukcí, pronájem stavebních strojů a půjčování jiné stavební mechanizace, instalace a opravy zavlazovacích zařízení, stavba a údržba cest, zpevňování povrchů, výstavba fotovoltaických elektráren, výstavba větrných elektráren, výstavba elektráren na vodních tocích; (39) silniční motorová doprava, vzdušná přeprava břemen, zajišťování železniční dopravy, provozování pásové a lanové dopravy, pronájem dopravních mechanismů a dopravní techniky, včetně silničních motorových vozidel, pronájem zemědělských strojů a lesnické mechanizace, doprava, skladování a skládkování odpadu, provozování skladů, skládek a deponií, pronájem skladovacích kontejnerů, pronájem vagonů, pronájem přepravních cisteren, pronájem skladových hal, pronájem deponií; (40) kácení dřeva, těžba dřeva, zpracování dřeva, svářečské práce, dělení materiálů, třídění odpadů a recyklovatelného materiálu, recyklace odpadů, tepelná likvidace odpadů, ekologická likvidace chemických látek a jiných nebezpečných odpadů, zpracování stavebních odpadů, zpracování gastroodpadů a bioodpadů, výroba elektrické a tepelné energie, zakázková výroba dřevěných briket, zakázková výroba pelet ze dřevní hmoty a zelených plodin, výroba tuhých alternativních paliv z odpadů, výroba bioplynu; (44) zřizování parků a péče o zeleň, rostlinné školky, dendrologické služby, zakládání zahrad, provoz zahradnictví, zakládání lesních porostů a péče o ně, zakládání sadů a vinic, chov hospodářských zvířat, chov ryb, zajišťování veterinárních služeb, služby zahradních architektů, osévání ploch zemědělskými plodinami, agrotechnické činnosti, lesnické činnosti, zřizování přírodních nádrží a rybníků, rekultivační práce a to úprava terénu po důlních činnostech a úprava terénu po demolcích.  
(730) **Sokolovská uhelná, právní nástupce, a.s.**, Staré náměstí 69, Sokolov, 35601, CZ  
(740) ZEMAN - podkrušnohorská patentová a známková kancelář, Petr Zeman patentový zástupce, Hradní 301/9, Loket, 35733



(510) (9) software ke stažení pro prohlížení, distribuci a stahování zpravodajství, aktuálních událostí a dalších zpravodajských informací, novinek, statistik, výsledků, obrázků, fotografií a audiovizuálních záznamů z webových stránek, aplikace ke stažení pro prohlížení, distribuci a stahování zpravodajství, aktuálních událostí a dalších zpravodajských informací, novinek, statistik, výsledků, obrázků, fotografií a audiovizuálních záznamů z webových stránek; (35) poskytování a pronájem prostoru a času pro reklamu, poskytování a pronajímání reklamního prostoru na internetu, poskytování reklamního prostoru elektronickými prostředky a celosvětovými informačními sítěmi; (38) televizní vysílání, televizní vysílání programů, vysílání televize přes internet, vysílání programů přes internet, televizní vysílání pro mobilní telefony, digitální vysílání, rozhlasové vysílání, webcasting, podcasting, poskytování internetových diskusních fór, poskytování přístupu k webovým stránkám obsahujícím agregátor zpráv a médií, služby zpravodajské agentury, přenos, šíření, výměna nebo získávání zpráv, informací a multimediálního obsahu, poskytování přístupu k on-line fórum, služby v oblasti elektronického přenosu zpráv, poskytování přístupu k portálům a databázím na internetu, poskytování přístupu ke zpravodajství a aktuálním událostem a dalším zpravodajským informacím, novinkám, statistikám, výsledkům, obrázkům, fotografiím a audiovizuálním záznamům z webových stránek, včetně internetu, pomocí mobilních telefonů, počítačů, satelitů, přenos dat, zvuku, obrazu, textu nebo jiných dat či informací v reálném čase, poskytování webové stránky, která uživatelům počítačů umožňuje příjem, stahování, streamování, vysílání, zobrazování, převod a sdílení fotografií, videí, textu, dat, obrázků a jiných elektronických děl, poskytování přístupu do databází, tisková agentura, poskytování on-line platformy pro nahrávání a přenos dat, audio a video záznamů, obrázků, fotografií, streaming dat, video a audiovizuálních záznamů; (41) publikování a šíření informací, statistik, výsledků, publikování a šíření sportovních informací, statistik, výsledků v reálném čase prostřednictvím internetu, webových stránek, aplikací a počítačů, elektronické publikování, výroba televizních a audiovizuálních programů, zpravodajství (obrazové), služby reportérů (zpravodajství), televizní zpravodajství, rozhlasové zpravodajství, služby zpravodajství poskytujícího informace získané z různých zdrojů prostřednictvím agregátoru zpráv a médií, poskytování zpravodajství audio a video záznamů prostřednictvím webové stránky, služby vzdělávací, výchovné, soutěžní, kulturní a zábavní prostřednictvím internetu a jiných sítí.  
(591) Barevná  
(730) **Livesport s.r.o.**, Aspira Business Centre, Bucharova 2928/14a, Praha 5, Stodůlky, 15800, CZ  
(740) Mgr. Jitka Vejražková, patentový zástupce, Pod Harfou 938/58, Praha 9, Vysočany, 19000

(210) **O-570802**  
(220) 24.03.2021  
(320) 24.03.2021  
(511) 9, 35, 38, 41  
(540)



(510) (9) software ke stažení pro prohlížení, distribuci a stahování zpravodajství, aktuálních událostí a dalších zpravodajských informací, novinek, statistik, výsledků, obrázků, fotografií a audiovizuálních záznamů z webových stránek, aplikace ke stažení pro prohlížení, distribuci a stahování zpravodajství, aktuálních událostí a dalších zpravodajských informací, novinek, statistik, výsledků, obrázků, fotografií a audiovizuálních záznamů z webových stránek; (35) poskytování a pronájem prostoru a času pro reklamu, poskytování a pronajímání reklamního prostoru na internetu, poskytování reklamního prostoru elektronickými prostředky a celosvětovými informačními sítěmi; (38) televizní vysílání, televizní vysílání programů, vysílání televize přes internet, vysílání programů přes internet, televizní vysílání pro mobilní telefony, digitální vysílání, rozhlasové vysílání, webcasting, podcasting, poskytování internetových diskusních fór, poskytování přístupu k webovým stránkám obsahujícím agregátor zpráv a médií, služby zpravodajské agentury, přenos, šíření, výměna nebo získávání zpráv, informací a multimediálního obsahu, poskytování přístupu k on-line fóřům, služby v oblasti elektronického přenosu zpráv, poskytování přístupu k portálům a databázím na internetu, poskytování přístupu ke zpravodajství a aktuálním událostem a dalším zpravodajským informacím, novinkám, statistikám, výsledkům, obrázkům, fotografiím a audiovizuálním záznamům z webových stránek, včetně internetu, pomocí mobilních telefonů, počítačů, satelitů, přenos dat, zvuku, obrazu, textu nebo jiných dat či informací v reálném čase, poskytování webové stránky, která uživatelům počítačů umožňuje příjem, stahování, streamování, vysílání, zobrazování, převod a sdílení fotografií, videí, textu, dat, obrázků a jiných elektronických děl, poskytování přístupu do databází, tisková agentura, poskytování on-line platformy pro nahrávání a přenos dat, audio a video záznamů, obrázků, fotografií, streaming dat, video a audiovizuálních záznamů; (41) publikování a šíření informací, statistik, výsledků, publikování a šíření sportovních informací, statistik, výsledků v reálném čase prostřednictvím internetu, webových stránek, aplikací a počítačů, elektronické publikování, výroba televizních a audiovizuálních programů, zpravodajství (obrazové), služby reportérů (zpravodajství), televizní zpravodajství, rozhlasové zpravodajství, služby zpravodajství poskytujícího informace získané z různých zdrojů prostřednictvím agregátoru zpráv a médií, poskytování zpravodajství audio a video záznamů prostřednictvím webové stránky, služby vzdělávací, výchovné, soutěžní, kulturní a zábavní prostřednictvím internetu a jiných sítí.

(591) Barevná  
(730) **Livesport s.r.o.**, Aspira Business Centre, Bucharova 2928/14a, Praha 5, Stodůlky, 15800, CZ  
(740) Mgr. Jitka Vejražková, patentový zástupce, Pod Harfou 938/58, Praha 9, Výsočany, 19000

(210) **O-570810**  
(220) 24.03.2021  
(320) 24.03.2021  
(511) 12, 35, 36  
(540)

**direct**  
financial services

(510) (12) vozidla a dopravní prostředky, pozemní vozidla a dopravní prostředky, části a příslušenství dopravních prostředků, automobily; (35) reklamní, marketingové a propagační služby, reklamní služby v oblasti automobilového průmyslu, inzerce automobilů určených k prodeji prostřednictvím internetu, obchodní rady a informace pro spotřebitele, poskytování obchodních informací prostřednictvím internetu týkající se prodeje automobilů; (36) finanční, peněžní a bankovní služby, půjčky a úvěry, leasing - nákup na splátky, financování automobilů, zprostředkování půjček na automobily, financování nákupu vozidel na leasing, pojišťovací služby, pojišťovací služby vztahující se k vozidlům, zprostředkování pojištění motorových vozidel, finanční služby v oblasti pojištění motorových vozidel.

(591) Barevná  
(730) **VIGO Investments a.s.**, U průhonu 1589/13a, Praha 7, Holešovice, 17000, CZ  
(740) Mgr. Hynek Růžička LL.M., Nové sady 996/25, Brno, Staré Brno, 60200

(210) **O-570811**  
(220) 24.03.2021  
(320) 24.03.2021  
(511) 12, 35, 36, 37, 39  
(540)

**direct**  
auto

(510) (12) vozidla a dopravní prostředky, pozemní vozidla a dopravní prostředky, části a příslušenství dopravních prostředků, automobily; (35) reklamní, marketingové a propagační služby, reklamní služby v oblasti automobilového průmyslu, inzerce automobilů určených k prodeji prostřednictvím internetu, obchodní rady a informace pro spotřebitele, poskytování obchodních informací prostřednictvím internetu týkajících se prodeje automobilů, velkoobchodní prodej vozidel, maloobchodní prodej vozidel; (36) půjčky a úvěry, leasing - nákup na splátky, financování týkající se automobilů, zprostředkování půjček na automobily, financování nákupu automobilů na leasing, zprostředkování pojištění motorových vozidel, poradenské a zprostředkovací služby v oblasti pojištění vozidel; (37) opravy a údržba vozidel, tankování a dobíjení vozidel, montáž částí pro vozidla, instalace součástí pro vozidla, instalace příslušenství pro vozidla, motorová vozidla (údržba a opravy -); (39) pronájem vozidel, smluvní pronájem vozidel, pronájem dopravních vozidel, pronájem silničních vozidel, pronájem motorových vozidel.

(591) Barevná  
(730) **VIGO Investments a.s.**, U průhonu 1589/13a, Praha 7, Holešovice, 17000, CZ  
(740) Mgr. Hynek Růžička LL.M., Nové sady 996/25, Brno, Staré Brno, 60200

(210) **O-570812**  
(220) 24.03.2021  
(320) 24.03.2021  
(511) 12, 35, 36, 37, 39  
(540)

**direct**  
automotive

(510) (12) vozidla a dopravní prostředky, pozemní vozidla a dopravní prostředky, části a příslušenství dopravních prostředků, automobily; (35) reklamní, marketingové a propagační služby, reklamní služby v oblasti automobilového průmyslu, inzercie automobilů určených k prodeji prostřednictvím internetu, obchodní rady a informace pro spotřebitele, poskytování obchodních informací prostřednictvím internetu týkajících se prodeje automobilů, velkoobchodní prodej vozidel, maloobchodní prodej vozidel; (36) půjčky a úvěry, leasing - nákup na splátky, financování týkající se automobilů, zprostředkování půjček na automobily, financování nákupu automobilů na leasing, zprostředkování pojištění motorových vozidel, poradenské a zprostředkovací služby v oblasti pojištění vozidel; (37) opravy a údržba vozidel, tankování a dobíjení vozidel, montáž částí pro vozidla, instalace součástek pro vozidla, instalace příslušenství pro vozidla, motorová vozidla (údržba a opravy -); (39) pronájem vozidel, smluvní pronájem vozidel, pronájem dopravních vozidel, pronájem silničních vozidel, pronájem motorových vozidel.  
(591) Barevná  
(730) **VIGO Investments a.s.**, U průhonu 1589/13a, Praha 7, Holešovice, 17000, CZ  
(740) Mgr. Hynek Růžička LL.M., Nové sady 996/25, Brno, Staré Brno, 60200

(210) **O-570813**  
(220) 24.03.2021  
(320) 24.03.2021  
(511) 12, 35, 36, 37, 39  
(540)

**direct**  
cars

(510) (12) vozidla a dopravní prostředky, pozemní vozidla a dopravní prostředky, části a příslušenství dopravních prostředků, automobily; (35) reklamní, marketingové a propagační služby, reklamní služby v oblasti automobilového průmyslu, inzercie automobilů určených k prodeji prostřednictvím internetu, obchodní rady a informace pro spotřebitele, poskytování obchodních informací prostřednictvím internetu týkajících se prodeje automobilů, velkoobchodní prodej vozidel, maloobchodní prodej vozidel; (36) půjčky a úvěry, leasing - nákup na splátky, financování týkající se automobilů, zprostředkování půjček na automobily, financování nákupu automobilů na leasing, zprostředkování pojištění motorových vozidel, poradenské a zprostředkovací služby v oblasti pojištění vozidel; (37) opravy a údržba vozidel, tankování a dobíjení vozidel, montáž částí pro

vozidla, instalace součástek pro vozidla, instalace příslušenství pro vozidla, motorová vozidla (údržba a opravy -); (39) pronájem vozidel, smluvní pronájem vozidel, pronájem dopravních vozidel, pronájem silničních vozidel, pronájem motorových vozidel.

(591) Barevná  
(730) **VIGO Investments a.s.**, U průhonu 1589/13a, Praha 7, Holešovice, 17000, CZ  
(740) Mgr. Hynek Růžička LL.M., Nové sady 996/25, Brno, Staré Brno, 60200

(210) **O-570849**  
(220) 25.03.2021  
(320) 25.03.2021  
(511) 5, 9, 10, 14, 16, 18, 25, 35, 41, 44  
(540)

### sexpertka

(510) (5) potravinové doplňky, vitaminy a vitaminové přípravky, hygienické přípravky a výrobky, dezinfekční přípravky, přípravky usnadňující sexuální styk, lubrikační gely pro osobní použití, gely na sexuální stimulaci, sexuální lubrikanty pro osobní potřebu, masážní svíčky pro terapeutické účely, přípravky na klystýry; (9) paměťová zařízení a média, zejména se záznamem zvuku a obrazu, nahraná DVD, nahrané CD, počítačový software, software pro virtuální a rozšířenou realitu, zábavní software, vzdělávací software, softwarové aplikace ke stažení pro použití s 3D tiskárnami, počítačové databáze, počítačové softwarové platformy pro sociální sítě, software a aplikace pro mobilní zařízení, vzdělávací tabletové aplikace, materiály pro vzdělávací kurzy ke stažení, baterie, adaptéry, USB adaptéry, powerbanky, informace a obrázky z oboru (erotické) zábavy s možností stažení digitálního obsahu prostřednictvím elektronického přenosu dat, včetně internetu; (10) nafukovací panny (erotické pomůcky), umělé panny (erotické pomůcky), umělé vagíny jako sexuální pomůcky pro dospělé, umělé penisy (pomůcky pro sexuální stimulaci pro dospělé), sexuální pomůcky, erotické hračky, vibrátory jako sexuální pomůcky pro dospělé, zvětšovače penisu, sexuální pomůcky pro dospělé, ben wa kuličky, masážní přístroje a zařízení (elektrické nebo neelektrické), vibrační masážní přístroje a zařízení (elektrické nebo neelektrické), vibrační masážní přístroje a zařízení jako jsou řetízky na bradavky, přívěsky na bradavky, svorky na bradavky, šperkovnice; (16) příručky (manuály), samolepky, přání, gratulace, dopisní papír, obálky, časopisy, tiskoviny, vzdělávací publikace, knihy, tištěné informační letáky, kalendáře, noviny, tištěné vzdělávací materiály, tištěné papírenské výrobky, dárkové papírenské výrobky, pohlednice, karty, nálepky (obtisky), fotografie, letáky, vyučovací pomůcky a potřeby, periodika, plakáty; (18) biče, kožené řemeny a řemínky, kožená pouta, kožená vodítka, kožené obojky; (25) oděvy, obuv, pokrývky hlavy, noční prádlo, spodní prádlo (oděvy), punčochy, kalhotky, tanga, korzety, živůtky (spodní prádlo), podvazky, podvazkové pásy, podvlékačské košilky, noční košilky, body (spodní prádlo), kostýmy používané k hraní rolí, overaly, dámské šaty, topy (oděvy), podprsenky, kalhoty, sukně, župany, kimona, pánské trenýrky, boxerky, slipy, masky na oči, trička, zástěry (oděvy), domácí obuv, punčochové zboží, části a příslušenství všech uvedených výrobků, zahrnuté v této třídě; (35) obchodní informační služby dodávané online z počítačové databáze nebo z internetu, obchodní informace a rady pro spotřebitele (poradna pro spotřebitele), šíření reklamních materiálů z oblasti sexu a erotiky on-line, propagace prodeje a obchodní pomoc při prodeji výrobků uvedených výše ve třídách 5, 9, 10, 14, 16, 18 a 25, rozšiřování (distribuce) vzorků, maloobchodní a velkoobchodní prodej výrobků uvedených výše ve třídách 5, 9, 10, 14, 16, 18 a 25, obchodní informační služby poskytované přes internet, reklamní, marketingové a propagační služby, služby předvádění výrobků a vystavování zboží, prodej výrobků uvedených výše ve třídách 5, 9, 10, 14, 16, 18 a 25 a služeb uvedených níže ve třídách 41 a 44 prostřednictvím e-shopu, zprostředkování v oblasti obchodu a obchodních služeb s výše uvedenými výrobky tříd 5, 9, 10, 14, 16, 18 a 25 a služeb uvedených níže ve třídách 41 a 44, průzkum trhu a marketingové studie, zprostředkování obchodních a komerčních kontaktů, pořádání virtuálních výstavních veletrhů on-line, pořádání a vedení veletrhů; (41) poskytování informací a obrázků z oboru (erotické) zábavy prostřednictvím elektronického přenosu dat, včetně internetu bez možnosti stažení digitálního obsahu, zábavní služby poskytované prostřednictvím online streamů, vývoj, sestavování, produkce a režie filmových a audiovizuálních produkcí, on-line hry prostřednictvím mobilních zařízení, koučink, produkce a distribuce filmů, videofilmů a nosičů dat, publikování, vydávání a distribuce časopisů a jiných tiskovin v oblasti erotiky, služby v oblasti

vzdělávání a zábavy, výuka prostřednictvím vysílání, organizování akcí pro účely zábavy, vzdělávání a výuka, pronájem obrazových a/nebo zvukových nahrávek, všechny výše uvedené služby v oblasti sexu a erotiky; (44) testy osobnosti (služby v oblasti duševního zdraví), služby psychologické diagnostiky, hodnocení osobnosti (služby v oblasti duševního zdraví), psychologické poradenství, psychologické testy, testy osobnosti pro psychologické účely, všechny výše uvedené služby v oblasti sexu a erotiky.

(730) **Růžový slon s.r.o.**, Výstavní 1928/9, Ostrava, Moravská Ostrava, 70200, CZ

(740) Ing. Marcela Filipenská, Polní 302/32, Žďár nad Sázavou, Žďár nad Sázavou 2, 59102

(210) **O-570876**

(220) 26.03.2021

(320) 26.03.2021

(511) 3, 25, 35, 44

(540)



(510) (3) kosmetické přípravky, parfumerie, přípravky pro osobní hygienu, aloe vera pro kosmetické účely (přípravky -), balzámy, jiné než pro léčebné účely, gel z aloe vera pro kosmetické účely, kokosový olej pro kosmetické účely, kosmetické přípravky na obličej, kosmetické přípravky pro osobní použití, kosmetické přípravky pro péči o tělo, kosmetické sady, kosmetické soupravy, kosmetika, kosmetika obsahující keratin, kosmetika obsahující kyselinu hyaluronovou, kosmetika v podobě olejů, lak pro kosmetické účely, masážní gely, jiné než pro léčebné účely, masážní oleje, minerální vody ve spreji pro kosmetické účely, neléčivá kosmetika, neléčivá pleťová mléka, přípravky pro ústní hygienu, vonné přípravky, přípravky pro osobní hygienu, barevná kosmetika na pleť, gelové náplasti na oči pro kosmetické účely, gelový peeling, kosmetické gely na tělo a obličej, kosmetické krémy na obličej a tělo, kosmetické přípravky do koupele a sprchy, kosmetika v podobě krémů, kosmetika v podobě pudrů, líčidla, micelární voda, mýdla a gely, obličejové máslo, peelings na chodidla, peelings obličejové přípravky pro kosmetické použití, pleťová kosmetika, pleťové a tělové masky, přípravky do koupele, přípravky na odstraňování ochlupení a holicí přípravky, přípravky pro péči o pleť, oči a nehty, přípravky pro péči o vlasy, BB krémy, čisticí gely, čisticí krém, čisticí masky, čisticí mléka pro péči o pleť, čisticí přípravky na obličej, čisticí přípravky na oči, denní pleťová mléka, denní krémy, dermatologické krémy (jiné než léčivé), dermoabrazivní krémy s mikročásticemi, gelové oční masky, hydratační gely (kosmetické), hydratační krémy, hydratační masky, hydratační krémy, vody a gely, hydratační přípravky kosmetické, jílové pleťové masky, kosmetická tělová tonika, kosmetické produkty pro všechny věkové kategorie, pro děti a dospívající, pro ženy a muže, krémy, balzámy, pleťové gely, fluidy na pleť, krémy a gely s SPF, UVA a UVB faktorem, čisticí pudr, masky krémové, gelové, alginátové, šejkr masky, slupovací masky, platynkové, hydrogelové, jílové, pěnové, biocelulozové, kolagenová plata, masky se zlatem, masky na vlasy, peelings enzymatické, chemické, tělové skraby, tělové zábaly, séra, ampulová séra, peptidová karboxyterapie, peptidová kosmetika, kosmetika s AHA a BHA, kosmetika s retinolem, kosmetika pro péči o řasy a obočí, barva a henna na řasy a obočí, výživní séra, vlasová kosmetika, šampóny, balzámy, masky, séra, barvy; (25) pokrývky hlavy, čelenky (oděvy), oděvy, dámské oděvy, dámské venkovní oděvy, pánské a dětské oděvy, pánská konfekce, pásky, obuv; (35) maloobchodní prodej čistících prostředků, maloobchodní prodej předmětů sloužících k hygieně lidí, maloobchodní prodej toaletních potřeb, maloobchodní služby související s prodejem předplacených bedniček s kosmetikou, služby on-line maloobchodních prodejen v oblasti kosmetiky a kosmetických výrobků, maloobchodní prodej oděvů, maloobchodní služby zásilkového prodeje oděvů, služby on-line maloobchodních prodejen v oblasti oděvů, maloobchodní služby zaměřené na prodej oděvních

doplňků, maloobchodní prodej předplacených karet třetích stran k nákupu oděvů, maloobchodní prodej obuvi; (44) kosmetické poradenství, kosmetické služby, kosmetické ošetřování, kosmetické konzultační služby, kosmetické ošetření obličeje, kosmetické ošetření vlasů, analýzy barvy (kosmetické služby), kosmetické péče pro člověka, kosmetické služby týkající se líčení, kosmetické služby péče o obličej, kosmetické služby péče o tělo, poradenské služby týkající se kosmetické péče, služby kosmetického salónu, zejména se zaměřením na řasy, kosmetické laserové ošetření k odstranění nežádoucího ochlupení, služby péče o hygienu a krásu, barvení obočí, barvení očních řas, depilace voskem, elektrolyza pro kosmetické účely, hygienická a kosmetická péče, konzultační služby ohledně líčení poskytované on-line nebo osobně, kosmetická analýza, kosmetická elektrolyza, liposukce.

(730) **DOELIS s.r.o.**, Klimentská 1974/20, Praha 1, Nové Město, 11000, CZ

(740) Mgr. PETR ŽIŽKA, advokátní kancelář, Mgr. Petr Žižka, Sedláčkova 209/16, Plzeň, Vnitřní Město, 30100

(210) **O-570912**

(220) 29.03.2021

(320) 29.03.2021

(511) 5, 35, 36, 37, 39, 41, 43

(540)



(510) (5) farmaceutika, léčebné a veterinární přípravky, hygienické přípravky pro zdravotnické účely, potraviny pro kojence a batolata, potravinové doplňky pro lidskou spotřebu, náplasti, obvazové materiály a krytí, dezinfekční přípravky, přípravky na hubení škůdců, fungicidy, herbicidy; (35) reklama, propagace, řízení, organizace a administrativa, obchodní činnosti, kancelářské práce; (36) finanční, peněžní a bankovní služby, služby v oblasti nemovitostí; (37) stavební služby, instalační služby a opravy ve stavebnictví; (39) doprava, balení a skladování zboží, organizování cest; (41) vzdělávání, školení, zábava, sportovní a kulturní činnost; (43) služby zajišťující stravování a nápoje, dočasné ubytování.

(730) **Gaviota s.r.o.**, Kaprova 14/13, Praha 1, Josefov, 11000, CZ

(740) Jiří Student, Vacínova 876/10, Praha 8, Libeň, 18000

(210) **O-570916**

(220) 29.03.2021

(320) 29.03.2021

(511) 6, 8, 20, 40

(540)

**držto**

(510) (6) drobné kovové železářské zboží, háčky [železářské zboží], kovové háčky na věšení oděvů, kovové háčky na zavěšení tašek, kovové identifikační štítky, kovové koše, kovové košíky, kovové kulaté úchyty (držadla), kovové lišty, kovové matice, kovové skříně na nářadí, prázdné, kovové šrouby, kovové štitky, kovové železářské zboží, krabice z běžných kovů, obecné kovy, v surovém stavu nebo částečně zpracované, ocel, v surovém stavu nebo částečně zpracované; (8) držáky vrtáků [ruční nástroje], násady a rukojeti na ruční nářadí a nástroje; (20) bedny na nářadí, prázdné, ne kovové, bedny, ne kovové, boxy na nářadí, prázdné, ne kovové, háčky na oděvy, ne kovové, háčky na věšení oděvů, ne kovové, háčky na zavěšení tašek, ne kovové, identifikační štítky, ne kovové, košíky, ne kovové, kování k nábytku, ne kovová, kovový nábytek, krabice ze dřeva nebo plastu, kulaté úchyty (držadla), ne kovové, nádoby na skladování a přepravu, ne kovové, objímky na připevnění potrubí, ne kovové, regály [nábytek], stojanky na knihy [nábytek], stojany na časopisy, stojany na lahve, stojany na noviny, stojany na vystavené zboží, truhlářské výrobky, uzamykatelné skřínky, věšáky [nábytek], věšáky na klíče (desky), věšáky na oblečení (němý sluha), vývěsní štíty ze dřeva nebo plastu; (40) frézování, pokovování, rýsování laserem, rytí, řezání materiálů, svařování, úprava a zpracování kovů.

(730) **Plecitý František**, Plzeňská 628, Vejpřnice, 33027, CZ

(740) Mgr. Petr Hubínek, advokát, Solní 274/12, Plzeň, Vnitřní Město, 30100

(210) **O-570965**

(220) 31.03.2021

(320) 31.03.2021

(511) 9, 35, 42

(540)

## EGIT

(510) (9) počítačový software pro umožnění a zpracování elektronických plateb a převod peněžních prostředků třetím osobám a od třetích osob, počítačový software pro vytváření, ověřování, provoz, správu a zpracování platebních transakcí kreditními kartami, debetními kartami, předplacenými kartami, platebními kartami, dárkovými kartami a jinými platebními formami, počítačové programy na zpracování dat, počítačový software pro použití jako aplikační programové rozhraní (api), software k ověřování; (35) poradenství týkající se analýz nákupních zvyklostí a potřeb spotřebitelů, příprava statistických obchodních dat, poskytování obchodních dat, počítačový sběr dat z prodejních míst, zpracování dat pro jejich sběr k obchodním účelům, zprostředkování obchodních a komerčních kontaktů, obchodní administrativa, poradenské služby zaměřené na nákup zboží třetích osob, obchodní poradenské služby v oblasti platebních metod, zejména online platebních metod, podpora prodeje pro třetí strany, zajišťování prodeje kuponů pro třetí strany, objednávkové služby (pro třetí strany), reklamní a propagační činnosti; (42) návrh a vývoj počítačového softwaru pro zpracování elektronických plateb, návrh a vývoj aplikačních programových rozhraní (api), návrh, vývoj a implementace softwaru, poradenské služby v oblasti technologií, poradenské služby v oblasti počítačového softwaru.

(730) **EGIT s.r.o.**, Vinohradská 2577/178, Praha 3, Vinohrady, 13000, CZ

(740) eLegal advokátní kancelář s.r.o., Mgr. Tomáš Pauch, advokát, Sokolovská 695/115b, Praha 8, Karlín, 18600

nákupy jsou odepsány z účtu elektronických peněz uživatele, finanční služby spojené s převody finančních prostředků a peněz, finanční služby spojené s elektronickými převody finančních prostředků a peněz, organizování nákupů výrobků a služeb prostřednictvím platebních a/nebo telefonních karet, vydávání hodnotových poukázek v souvislosti s věrnostními programy pro zákazníky, poskytování služeb v oblasti elektronických mobilních plateb pro druhé, poradenské, konzultační a informační služby vztahující se ke službám uvedených v této třídě, konzultační služby v oblasti platebních metod, zejména online platebních metod; (42) poskytování dočasného použití počítačového softwaru bez možnosti stažení k použití jako online peněženka, poskytování dočasného použití softwaru bez možnosti stažení pro směnu finančních prostředků, placení účtů nebo elektronické platby provedené prostřednictvím virtuálních měn, předplacených karet, kreditních karet, debetních karet, kódů, jako jsou čárové kódy, tokeny s uloženou hodnotou, hotovostní poukazy a dárkové poukazy, poskytování online softwaru k online platbě.

(591) Barevná

(730) **EGIT s.r.o.**, Vinohradská 2577/178, Praha 3, Vinohrady, 13000, CZ

(740) eLegal advokátní kancelář s.r.o., Mgr. Tomáš Pauch, advokát, Sokolovská 695/115b, Praha 8, Karlín, 18600

(210) **O-570972**

(220) 31.03.2021

(320) 31.03.2021

(511) 2, 3, 5, 6, 9, 14, 16, 18, 19, 20, 21, 24, 25, 26, 28, 35, 36, 40, 41, 42, 44, 45

(540)

## mARTina

(210) **O-570966**

(220) 31.03.2021

(320) 31.03.2021

(511) 9, 35, 36, 42

(540)



(510) (9) počítačový software pro umožnění a zpracování elektronických plateb a převod peněžních prostředků třetím osobám a od třetích osob, počítačový software pro vytváření, ověřování, provoz, správu a zpracování platebních transakcí kreditními kartami, debetními kartami, předplacenými kartami, platebními kartami, dárkovými kartami a jinými platebními formami, počítačový software pro použití jako aplikační programové rozhraní (API), software k ověřování; (35) zprostředkování obchodních a komerčních kontaktů, propagační, inzertní a reklamní činnost, podpora prodeje pro třetí strany, zprostředkování obchodů pro třetí strany, zajišťování prodeje kuponů pro třetí strany, zprostředkování prodeje předplacených karet a kuponů, zprostředkování prodeje herních kuponů, online objednávkové služby, podpora prodeje pro ostatní subjekty prostřednictvím systému nákupních kuponů, prodej dárkových poukázek, propagace zboží a služeb druhých prostřednictvím distribuce kuponů, věrnostní, pobídkové a bonusové programy, podpora prodeje prostřednictvím zákaznických věrnostních programů; (36) zpracování plateb, správa plateb, zpracování platebních transakcí prostřednictvím internetu a/nebo přes elektronické komunikační sítě, online platební služby, zprostředkování elektronického převodu finančních prostředků, správa elektronických peněžních účtů, poskytování účtu elektronické peněženky zákazníkům k použití při provádění bezpečných on-line plateb obchodníkům, převod finančních prostředků od jednoho vlastníka účtu elektronické peněženky k jinému vlastníkovi účtu elektronické peněženky, prodej kreditních kódů, elektronických peněz a poukázek prostřednictvím internetu, ověřování identity kupujícího a transakcí pro transakce elektronického obchodu, vydávání elektronických peněz, platebních karet a poukázek s peněžní hodnotou pro nákup u běžných a on-line obchodníků, služby virtuálních předplacených karet, které mají číslo platební karty pouze k jednomu použití, k použití při nákupu výrobků a služeb on-line, postou a prostřednictvím telefonu, přičemž veškeré prostředky použité na tyto

(510) (2) barviva, pigmenty a tiskárenské barvy, laky a fermeže, ochranné nátěry, přírodní pryskyřice; (3) ozdobné a umělecké předměty vyrobené z mýdla; (5) výrobky farmaceutické a veterinářské, výrobky hygienické v rámci této třídy (kalhotky, ubrousky, vložky, vata, tampóny), diabetické přípravky pro léčebné účely, potraviny pro batolata, léčivé cukrovinky, posilující a povzbuzující nápoje a potraviny pro léčebné účely, náplasti, obvazový materiál, materiály pro plombování zubů a pro zubní otisky, dezinfekční přípravky, výrobky pro hubení škodlivých zvířat, fungicidy, herbicidy, deodoranty na WC; (6) sochy a umělecké předměty z obecných kovů, kovoryty; (9) holografické obrazy a filmy, kreslené filmy, nahrané filmy, počítačová grafika a počítačové hry; (14) umělecké výrobky a šperky z drahých kovů a z drahých kamenů, jakož i jejich imitací, přívěsky na klíče, charitativní náramky; (16) obrazy a kaligrafická díla, umělecké obrazy, obrázky, grafické listy, papírové pasparty na obrazy, fotografie, malby (zarámované i nezarámované), umělecké předměty a figuríny z papíru a lepenky, architektonické modely, materiály pro umělce a dekorační materiály, potřeby pro umělecké a řemeslné použití a potřeby na modelování, olejové barvy, vosk pro umělce, výtvarné potřeby, akrylové barvy, pastelky, rozmývaný pastel, uhel, tužky, akvarelové barvy, tempery, vodové barvy, sprejové barvy, tuš a inkoust; (18) kůže a imitace kůže, kůže s rytým vzorem; (19) nekovové lišty na obrazy, sochy a umělecké předměty vyrobené z materiálů jako je kámen, beton a mramor; hrncířská hlína, dřevoryty, gumoryty a umělecké předměty z vosku a pryskyřice; (20) rámy na obrazy, kovové rámy na obrazy, rámy na obrazy z drahých kovů, lišty rámu na obrazy, kožené rámy na obrazy, dřevěné lišty na obrazy, vyřezávané rámy na obrazy, vývěsní tabule a značky nekovové; (21) sochy, figurky, plakety a medaile a umělecké předměty vyrobené z materiálů jako je porcelán, terakota nebo sklo, malba na skle, malba na skleněných tabulích; (24) textilní výrobky, textilní koláže; (25) oděvy, prádlo, saka, kalhoty, svetry, košile, obleky, sukně, pláště, kostýmy, blůzy, cvičební úbory, spodní prádlo, oděvní doplňky, kravaty, motýlky, šály, rukavice, klobouky, čepice, ponožky, podkolenky, šle, barety, šátky, turistické oděvy, oděvy pro volný čas, zejména pro sport, pracovní kombinézy, obuv, střevice, trepky, kloboučnické zboží; (26) lemovací krajky, stužky a výšivky, galanterní stuhy a mašle, ozdobné knoflíky a jehly, umělé květiny, ozdoby do vlasů; (28) vánoční ozdoby; (35) reklamní, marketingové a propagační služby, PR služby, agenturní služby zaměřené na propagaci, služby obchodních výstav a veletrhů, aukční služby; (36) charitativní sbírky, oceňování starožitností; (40) výroba uměleckých děl na objednávku, tiskárenské služby, vyvolávání a kopírování filmů; (41) služby v oblasti vzdělávání, kultury a zábavy, pořádání zábavních společenských akcí, umělecké kurzy, umělecké výstavy a vernisáže, zvuková, obrazová a multimediální produkce a fotografie, stříhání filmů, projekce filmů, výroba,



promítání a produkce filmů; (42) design a návrhářství, ověřování pravosti starožitností; (44) lékařské služby, veterinární služby, péče o hygienu a krásu osob a zvířat, zemědělské, zahradnické a lesnické služby, služby týkající se pěstování rostlin, služby týkající se zahradního designu; (45) společenský doprovod, svatební agentury, pohřební služby, služby týkající se vyšetřování a dohledu v souvislosti s bezpečností osob a objektů.

- (730) **Hladíková Martina**, Pod Vsi 255, Praha 4, Šeberov, 14900, CZ  
(740) KOREJZOVA LEGAL v.o.s., JUDr. Petra Sauvage de Brantes, Korunní 810/104, Praha 10, Vinohrady, 10100

- (210) **O-571050**  
(220) 06.04.2021  
(320) 06.04.2021  
(511) 9, 16, 41, 44  
(540)

### Danča Hájková

(510) (9) nahraná DVD s fitness programem, digitální nosiče s fitness programem, USB disky s fitness programem, paměťové karty s fitness programem; (16) tištěné publikace knihy; (41) instruktáž fitness tréninku, služby fitness center (zdravotní a fitness trénink), služby fitness klubů (zdravotní a fitness trénink), vedení hodin ve fitness centru, poradenské služby ohledně cvičení (fitness), služby osobního trenéra [fitness trénink], vedení tréninkových fitness lekcí online, služby v oblasti sportu, poskytování informací o fitness tréninku prostřednictvím online portálu, trenérské služby zaměřené na cvičení (fitness), hodiny cvičení (vedení), instruktáž ke cvičení, cvičení (praktické ukázky), vedení kurzů kondičního cvičení, dohled nad tělesným cvičením, vedení hodin v oblasti cvičení, poskytování instruktáží a sportovního vybavení v oblasti tělesného cvičení v rámci této třídy, poskytování informací vztahujících se k tělesnému cvičení prostřednictvím on-line webové stránky, instruktážní kurzy vztahující se k hubnutí, vzdělávací kurzy; (44) služby v oblasti hubnutí (stravování), poradenské služby vztahující se k hubnutí (stravování), konzultační služby vztahující se k hubnutí (stravování), poradenství v oblasti stravování.

- (730) **Danča Hájková s.r.o.**, Nádražní 433, Nové Strašecí, 27101, CZ  
(740) MACEK.LEGAL, Mgr. Daniel Macek, advokát, Haštalská 1072/6, Praha 1, Staré Město, 11000

- (210) **O-571051**  
(220) 06.04.2021  
(320) 06.04.2021  
(511) 9, 16, 41, 44  
(540)



(510) (9) nahraná DVD s fitness programem, digitální nosiče s fitness programem, USB disky s fitness programem, paměťové karty s fitness programem; (16) tištěné publikace knihy; (41) instruktáž fitness tréninku, služby fitness center (zdravotní a fitness trénink), služby fitness klubů (zdravotní a fitness trénink), vedení hodin ve fitness centru, poradenské služby ohledně cvičení (fitness), služby osobního trenéra [fitness trénink], vedení tréninkových fitness lekcí online, služby v oblasti sportu, poskytování informací o fitness tréninku prostřednictvím online portálu, trenérské služby zaměřené na cvičení (fitness), hodiny cvičení (vedení), instruktáž ke cvičení, cvičení (praktické ukázky), vedení kurzů kondičního cvičení, dohled nad tělesným cvičením, vedení hodin v oblasti cvičení, poskytování instruktáží a sportovního vybavení v oblasti tělesného cvičení v rámci této třídy, poskytování informací vztahujících se k tělesnému cvičení prostřednictvím on-line webové stránky, instruktážní kurzy vztahující se k hubnutí,

vzdělávací kurzy; (44) služby v oblasti hubnutí (stravování), poradenské služby vztahující se k hubnutí (stravování), konzultační služby vztahující se k hubnutí (stravování), poradenství v oblasti stravování.

- (730) **Danča Hájková s.r.o.**, Nádražní 433, Nové Strašecí, 27101, CZ  
(740) MACEK.LEGAL, Mgr. Daniel Macek, advokát, Haštalská 1072/6, Praha 1, Staré Město, 11000

- (210) **O-571095**  
(220) 07.04.2021  
(320) 07.04.2021  
(511) 35, 36, 37, 39, 41, 44, 45  
(540)

### SVONEPO

(510) (35) reklama v oblasti poskytování sociální a zdravotní péče, propagační činnost, reklama, zaslání reklamních a propagačních materiálů zákazníkům, vydávání reklamních, propagačních a inzertních textů, pomoc při řízení obchodní činnosti, poradenství v obchodní činnosti, obchodní administrativa, kancelářské práce, zprostředkování obchodu v oblasti prodeje potravin a drogerie; (36) pronájem bytů, správa bytového domu, výběr nájemného; (37) úklid a údržba domácností, údržba spotřebičů, čištění oken, praní a žehlení prádla, opravy a úpravy oděvů, zajišťování drobných údržbářských prací, údržba a opravy budov a vybavení budov; (39) služby v oblasti cestování v rámci této třídy a osobní dopravy, poskytování, zprostředkování a organizování výletů, osobní asistence při dopravě, donáška jídla, donáška nákupů; (41) poskytování a zprostředkování vzdělávání, zábavných, kulturních, sportovních, společenských a volnočasových aktivit, vzdělávací činnost, zejména pořádání, organizování a vedení kurzů, seminářů, přednášek a školení, školení a praktická příprava osobních asistentů; (44) domy s pečovatelskou službou, služby v domácí zdravotní péči, poskytování zdravotní péče v domácím prostředí, péče o seniory, poskytování a zprostředkování sociálních a pečovatelských služeb, ošetřovatelských a zdravotnických služeb, terapeutických a psychologických služeb, farmaceutické poradenské služby, fyzioterapie, rehabilitace, zprostředkování lékařských služeb, péče o hygienu a krásu, kadeřnických služeb, manikúry, masážních služeb, služby manikúry, pedikúry, kadeřnické a masážní služby poskytované do domu, půjčování zdravotnických a kompenzačních pomůcek, informační, poradenské a konzultační služby v rámci výše uvedených služeb ve třídě 44, terapeutické činnosti; (45) doprovod osob (sociální služby), pomoc při zvládnání běžných úkonů péče o vlastní osobu (sociální služby), služby poskytování společnosti seniorům a zdravotně postiženým osobám, sociální služby a poradenství, pomoc při uplatňování práv, oprávněných zájmů a při obstarávání osobních záležitostí, zajišťování potřeb domácnosti (sociální služby).

- (730) **PROGERO s.r.o.**, Jiráskova 456, Mnichovice, 25164, CZ  
(740) Mgr. Martina Zdvihalová, Ph.D. - patentová a právní kancelář, Mgr. Martina Zdvihalová Ph.D., K Pazderně 2031, Benešov, 25601

- (210) **O-571164**  
(220) 09.04.2021  
(320) 09.04.2021  
(511) 37, 41, 42  
(540)



(510) (37) odborné poradenství v oblasti truhlářství nábytkářském i stavebním, poskytování odborných informací v oblasti truhlářství nábytkářském i stavebním; (41) vzdělávací činnost, organizování vzdělávacích výstav a seminářů, školení, konferencí, pořádání soutěží; (42) kontroly jakosti, zkušebnictví, designu nábytku, odborné poradenství v designu truhlářských výrobků.  
(591) Barevná

(730) **Cech čalouníků a dekoratérů a truhlářů, z. s.**, Cejl 480/12, Brno, Zábřovice, 60200, CZ

(210) **O-571166**  
(220) 09.04.2021  
(320) 09.04.2021  
(511) 11, 35, 37, 42

(540) **ABECEDA TEPELNÝCH ČERPADEL**

(510) (11) zařízení pro rozvod vody a tepla, chladicí zařízení, chladírenské soustavy, vzduchotechnická zařízení, klimatizační jednotky a jiná klimatizační zařízení, tepelná čerpadla, zařízení topných systémů, kolektory solární topné, výhřevné kotle, bojler, komínové roury, kouřovody, krby, radiátory (topení), termostatické ventily, filtry do vodovodních zařízení a do topných zařízení, expanzní nádoby pro topení a jejich příslušenství, potrubní kohouty, mikrokogenerační jednotky; (35) propagační činnost, reklama, pomoc při řízení obchodní činnosti, obchodní administrativa, velkoobchodní a maloobchodní prodej tepelných čerpadel, mikrokogeneračních jednotek a výměníků odpadního tepla a zprostředkování obchodu s těmito výrobky; (37) montáž, údržba a servis tepelných čerpadel, mikrokogeneračních jednotek a výměníků odpadního tepla, provádění tepelných, hlukových a vlhkostních izolací a opravy těchto izolací, služby spadající do oblasti stavebnictví, a to služby instalatérů, topenářů a elektroinstalatérů výrobků uvedených výše ve třídě 11; (42) expertní a poradenská činnost v oblasti úspory energií, projektové studie technické, expertizy, inženýrská a projektová činnost, odborné poradenské a konzultační služby v oblasti projektování zařízení pro vytápění, chlazení, sušení a klimatizace, zprostředkování v oblasti služeb uvedených výše ve třídě 42.

(730) **GT Energy s.r.o.**, Dolnoměcholupská 522/12a, Praha 10, Dolní Měcholupy, 11101, CZ

(740) Halaxová & Halaxová TETRAPAT, Mgr. Eva Halaxová, Jinonická 804/80, Praha 5, Košíře, 15800

(210) **O-571221**  
(220) 12.04.2021  
(320) 12.04.2021  
(511) 9, 38, 41  
(540)

**SIMPLY CLEVER**

(510) (9) nahraný obsah (počítačové programy, data a informace), podcasty; (38) služby v oblasti online komunikace, online přenos informací, podcasting; (41) služby v oblasti zábavy, vzdělávání a sportu, informace vztahující se k zábavě a vzdělávání poskytované online z počítačových databází nebo z internetu, poskytování zábavy a vzdělávání prostřednictvím podcastů.

(730) **ŠKODA AUTO a.s.**, tř. Václava Klementa 869, Mladá Boleslav, Mladá Boleslav II, 29301, CZ

(210) **O-571237**  
(220) 13.04.2021  
(320) 13.04.2021  
(511) 29, 35, 40  
(540)

**Mlýnářská klobása Krahulík**

(510) (29) maso, masné výrobky, ryby, drůbež a zvěřina, masové výtazky, masové svačinky, masové konzervy, paštiky, masné pomazánky, salámy, uzeniny, tepelně zpracované masné výrobky, veškeré zabijačkové výrobky, sádlo, slanina, oleje a tuky jedlé; (35) maloobchodní a velkoobchodní prodej a zprostředkovatelské služby v oblasti nákupu a prodeje výrobků uvedených výše ve třídě 29, elektronický obchod a internetový obchod s výrobky uvedenými výše ve třídě 29, reklamní, inzertní a propagační činnost, marketing; (40) řeznictví, zpracovávání masa a masných výrobků.

(730) **Krahulík-MASOZÁVOD Krahulčí, a.s.**, č. p. 10, Krahulčí, 58856, CZ

(740) Patentová a známková kancelář, Ing. Jaromír Příkryl, Včelín 1161, Hulín, 76824

(210) **O-571238**  
(220) 13.04.2021  
(320) 13.04.2021  
(511) 29, 35, 40  
(540)

**Lunchburger Krahulík**

(510) (29) maso, masné výrobky, ryby, drůbež a zvěřina, masové výtazky, masové svačinky, masové konzervy, paštiky, masné pomazánky, salámy, uzeniny, tepelně zpracované masné výrobky, veškeré zabijačkové výrobky, sádlo, slanina, oleje a tuky jedlé; (35) maloobchodní a velkoobchodní prodej a zprostředkovatelské služby v oblasti nákupu a prodeje výrobků uvedených výše ve třídě 29, elektronický obchod a internetový obchod s výrobky uvedenými výše ve třídě 29, reklamní, inzertní a propagační činnost, marketing; (40) řeznictví, zpracovávání masa a masných výrobků.

(730) **Krahulík-MASOZÁVOD Krahulčí, a.s.**, č. p. 10, Krahulčí, 58856, CZ

(740) Patentová a známková kancelář, Ing. Jaromír Příkryl, Včelín 1161, Hulín, 76824

(210) **O-571239**  
(220) 13.04.2021  
(320) 13.04.2021  
(511) 29, 35, 40  
(540)



(510) (29) maso, masné výrobky, ryby, drůbež a zvěřina, masové výtazky, masové svačinky, masové konzervy, paštiky, masné pomazánky, salámy, uzeniny, tepelně zpracované masné výrobky, veškeré zabijačkové výrobky, sádlo, slanina, oleje a tuky jedlé; (35) maloobchodní a velkoobchodní prodej a zprostředkovatelské služby v oblasti nákupu a prodeje výrobků uvedených výše ve třídě 29, elektronický obchod a internetový obchod s výrobky uvedenými výše ve třídě 29, reklamní, inzertní a propagační činnost, marketing; (40) řeznictví, zpracovávání masa a masných výrobků.

(730) **Krahulík-MASOZÁVOD Krahulčí, a.s.**, č. p. 10, Krahulčí, 58856, CZ

(740) Patentová a známková kancelář, Ing. Jaromír Příkryl, Včelín 1161, Hulín, 76824

(210) **O-571249**  
(220) 13.04.2021  
(320) 13.04.2021  
(511) 24, 25, 35  
(540)

**GUN AND BULLET**

(510) (24) bannery z textilií nebo plastických hmot, bavlněné látky, hedvábí (látky), ložní prádlo, prostěradla, textilní upomínkové a reklamní výrobky, například stolní pokrývky, ručníky, osušky, ubrusy, utěrky, kapesníky, vlajky a vlaječky, štítky, tištěný kartoun (kaliko); (25) sportovní oděvy a prádlo, oděvy koupací, nepromokavé, plážové, tělocvičné, oděvy a prádlo pro gymnasty, sportovní oděvy a prádlo pro volný čas, čepice, kšiltky, čelenky, šátky, šály, sportovní obuv, kabáty, kalhoty, kalhoty kratší délky, kimona, kapuce, košile, košile s krátkým rukávem, kožené oděvy, legíny, manžety, pánské obleky, pásky (oděvy), plavky, ponožky, pulovry, pyžama, rukavice (oděvy), saka (oděvy), sportovní dresy, sportovní tílka, svetry (oděvy), trička, vesty, šaty, sukně, šatové sukně; (35) reklamní, inzertní a propagační činnost, marketing, reklama, inzercie a služby spojené s provozováním obchodní činnosti a v rámci pořádaných sportovních, kulturních a společenských akcí, poskytování informací a informačních produktů všeho druhu v oblasti obchodní a propagační organizace, pořádání

výstav a předváděcích akcí pro reklamní a obchodní účely, zejména v oblasti sportovních zdravotních a rekreačních aktivit.

(730) **Gnb nine s.r.o.**, Nové sady 988/2, Brno, Staré Brno, 60200, CZ

(210) **O-571255**

(220) 13.04.2021

(320) 13.04.2021

(511) 18, 25, 26

(540)

### Kšandalátor

(510) (18) zavazadla, cestovní tašky, peněženky a ostatní tašky, kůže a imitace kůže, surové kůže a usně, sedlářské výrobky, biče a postroje pro zvířata, deštníky a slunečníky, hole, vycházkové hole; (25) šle, kšandy, látkové opasky, opasky [oděvy], oděvy, kožené pásky (oděvy), chlapecké oděvy; (26) příslušenství a doplňky oblečení (galanterie), šicí potřeby a ozdobné textilní výrobky.

(730) **V.style CZ s.r.o.**, V Ráji 877, Pardubice, Zelené Předměstí, 53002, CZ

(210) **O-571272**

(220) 13.04.2021

(320) 13.04.2021

(511) 9, 35, 41

(540)

**ZÍTŘEK**  
**ZÍTŘEK**

(510) (9) internetové servery; (35) reklama a marketing, reklama a propagace; (41) novinové zprávy.

(591) Barevná

(730) **Yoolii s.r.o.**, Pařížská 68/9, Praha 1, Josefov, 11000, CZ

(210) **O-571290**

(220) 14.04.2021

(320) 14.04.2021

(511) 35, 36, 37, 39, 41, 42, 43

(540)

 **NAVIGON**

(510) (35) zprostředkovatelské obchodní služby, poskytování administrativních a kancelářských služeb, inzertní a reklamní činnost, propagační činnost, komerční využití internetu v oblastech obchodu s nemovitostmi, zprostředkování obchodních záležitostí v oblasti financování, úvěrů a leasingů, činnost podnikatelských, organizačních a ekonomických poradců, analýzy nákladů, marketingové služby, obchodní a podnikatelský průzkum, studium a průzkum trhu, ekonomické a organizační poradenství, poradenství v oblasti řízení obchodní činnosti, prodejní předváděcí akce pro třetí osoby; (36) pronájem nemovitostí, pronájem bytů, ateliérů a pokojů, pronájem nebytových prostor, správa nemovitostí, služby realitní kanceláře, finanční zprostředkovatelské služby, zprostředkování nájmu a pronájmu nemovitostí, zprostředkování nákupu, prodeje a výměny nemovitostí, oceňování a odhady nemovitostí, pojištění, služby finanční, služby peněžní, zprostředkování finančních operací, úvěrové poradenství a zprostředkování úvěrů, leasing movitých a nemovitých věcí, leasingové financování koupě, poradenství a konzultace v oblasti finanční, posudky pro pojistné účely, expertízy o výnosnosti finančních a majetkových operací, odkup a prodej pohledávek, investorská činnost; (37) údržba nemovitostí, poradenská a zprostředkovatelská činnost v oblasti stavebnictví; (39) pronájem odstavných ploch pro motorová vozidla; (41) organizace kulturních,

zábavních a sportovních akcí, organizování a pořádání výstav k záabavním účelům, organizování festivalů, organizování her a soutěží, divadelní představení, poskytování informací o zábavě, vzdělávání a výuka, pořádání výstav pro kulturní účely, záabavní veletrhy, organizace přehlídek pro záabavní účely; (42) inženýrské expertízy, studie projektů, inženýrská činnost, odborné a znalecké posudky pro oblast nemovitostí, technická návrhy a konzultace, grafický design, technické poradenské služby vztahující se ke stavebnictví; (43) ubytovací služby (hotely, penziony), služby domovů pro důchodce.

(591) Barevná

(730) **T-STRING Pardubice, a.s.**, Masarykovo náměstí 1484, Pardubice, Zelené Předměstí, 53002, CZ

(740) Patentová a známková kancelář, ing. Jaromír Příkryl, Včelín 1161, Hulín, 76824

(210) **O-571296**

(220) 14.04.2021

(320) 14.04.2021

(511) 9, 12, 25, 35, 41, 42, 45

(540)

 **ČESKÝ SVAZ  
CYKLISTIKY**

(510) (9) ochranné výrobky (pomůcky) pro sport a turistiku v rámci této třídy, ochranné cyklistické helmy, ochranné a sluneční brýle, závodní cyklistické helmy a brýle, cyklocomputery; (12) dopravní prostředky, jízdní (cyklistická) kola všeho druhu, jejich součásti a náhradní díly - vše v rámci této třídy, závodní cyklistická kola, funkční prototypy jízdních kol; (25) oděvy a obuv všeho druhu, oděvní doplňky spadající do této třídy, pokrývky hlavy - vše v rámci této třídy, oděvy a obuv pro sport a volný čas, funkční prádlo, speciální cyklistické oděvy a obuv, závodní cyklistické dresy a kombinézy; (35) reklamní a marketingové činnosti, průzkumy trhu, inzertní činnosti, mediální zastoupení (public relations), mediální zastoupení sportovců, maloobchodní, velkoobchodní a elektronický prodej výrobků uvedených výše ve třídách 9, 12, 25, automatizované i ruční zpracování obchodních dat, poskytování obchodních dat - jejich prodej, pronájem a správa, statistické informace, vyhodnocování výsledků (dat), služby obchodních (informačních) databank, obchodní zastoupení jiných podnikatelských subjektů, zejména výrobců, distribuce reklamních vzorků výrobků a informací o výrobcích k reklamním účelům, obchodní management, vedení (řízení) podniku, administrativní činnosti, kopírování dokumentů, organizování a pořádání reklamních a prodejních akcí, organizování výstav k obchodním a reklamním účelům; (41) provoz a pronájem tělovýchovných zařízení a sportovních center, pronájem sportovních potřeb, činnosti sportovních klubů, agenturní činnosti v oblasti sportu, organizování a pořádání sportovních akcí, organizování a pořádání sportovních soutěží v tuzemsku i zahraničí, zejména cyklistických závodů, vyhlašování výsledků závodů, předávání cen za výkon ve sportovních soutěžích, činnosti sportovních rozhodčích, organizování a pořádání výstav (veletrhů) se zaměřením na sport a turistiku, služby reportérů, a to televizní a rozhlasové sportovní přenosy, sportovní zpravodajství, sportovní sázky, záabavní, kulturní, společenské a vzdělávací činnosti, tělovýchova a mimoškolní výchova dětí a mládeže, vzdělávací činnosti v oblasti sportu, pořádání kurzů, školení, včetně lektorské činnosti, trenérské činnosti, výchova a vzdělávání sportovců, vydavatelské a nakladatelské činnosti, elektronické publikování, sportovní publicistika, umělecké činnosti, fotografování, nadační a humanitární činnosti v oblasti kulturní, výchovné a vzdělávací i sportovní, pomoc handicapovaným sportovcům, a to spolupráce se sportovními kluby, svazy a asociacemi v tuzemsku i zahraničí, odborné poradenství a konzultační činnosti v oblasti sportu, spolupráce se sportovními svazy a asociacemi v tuzemsku i zahraničí, navrhování norem pro pořádání cyklistických závodů v rámci této třídy; (42) navrhování norem pro výrobu cyklistických kol, technicko-inženýrské, projektové a vývojové činnosti v oblasti sportovního vybavení a cyklistických kol, zkušební a testovací činnosti v oblasti sportovního vybavení a cyklistických kol, tvorba a správa webových (internetových) stránek, průmyslový design, počítačová grafika; (45) právní a legislativní činnosti v oblasti sportu, udělování sportovních licencí.

(591) Barevná

(730) **ČESKÝ SVAZ CYKLISTIKY z.s.**, Nad Hlinikem 1186/4, Praha 5,  
Košíře, 15000, CZ  
(740) Ing. Jarmila Javoříková, patentový zástupce, Slunečná 4566, Zlín, 76005

(210) **O-571298**  
(220) 14.04.2021  
(320) 14.04.2021  
(511) 5, 10, 35  
(540)

### Anbio

(510) (5) diagnostické přípravky pro léčebné účely, dietetické potraviny pro léčebné účely, diagnostické přípravky pro veterinární účely, přípravky na čištění vzduchu, biocidy, houby s léčivými účinky, kaučuk k dentálnímu použití, plenky pro domácí mazlíčky; (10) měřiče hladiny glukózy v krvi, chrániče zubů pro stomatologické účely, lampy s ultrafialovým zářením pro lékařské účely, hygienické masky pro lékařské účely, krmící sítky pro batolata, robotické exoskeletonové obleky pro lékařské účely, kondomy, katgut (chirurgická nit), punčochy na křečové žíly; (35) propagace, obchodní správa licencí k výrobkům a službám jiných osob, zprostředkování dovozu a vývozu, nábor zaměstnanců, sběr údajů do počítačových databází, účetnictví, pronájem prodejních automatů, služby pro maloobchod nebo velkoobchod s farmaceutickými, veterinárními a sanitárními přípravky a zdravotnickým materiálem.

(730) **Anbio (Xiamen) Biotechnology Co., Ltd.**, No.2016, Wengjiao West Road, Xinyang Street, Haicang District, Xiamen, Fujian, CN  
(740) JUDr. Tomáš Lejček MBA, Slezská 169/10, Praha 2, Vinohrady, 12000

(210) **O-571299**  
(220) 14.04.2021  
(320) 14.04.2021  
(511) 5, 10, 35  
(540)



(510) (5) diagnostické přípravky pro léčebné účely, dietetické potraviny pro léčebné účely, diagnostické přípravky pro veterinární účely, přípravky na čištění vzduchu, biocidy, houby s léčivými účinky, kaučuk k dentálnímu použití, plenky pro domácí mazlíčky; (10) měřiče hladiny glukózy v krvi, chrániče zubů pro stomatologické účely, lampy s ultrafialovým zářením pro lékařské účely, hygienické masky pro lékařské účely, krmící sítky pro batolata, robotické exoskeletonové obleky pro lékařské účely, kondomy, katgut (chirurgická nit), punčochy na křečové žíly; (35) propagace, obchodní správa licencí k výrobkům a službám jiných osob, zprostředkování dovozu a vývozu, nábor zaměstnanců, sběr údajů do počítačových databází, účetnictví, pronájem prodejních automatů, služby pro maloobchod nebo velkoobchod s farmaceutickými, veterinárními a sanitárními přípravky a zdravotnickým materiálem.

(730) **Anbio (Xiamen) Biotechnology Co., Ltd.**, No.2016, Wengjiao West Road, Xinyang Street, Haicang District, Xiamen, Fujian, CN  
(740) JUDr. Tomáš Lejček MBA, Slezská 169/10, Praha 2, Vinohrady, 12000

(210) **O-571300**  
(220) 14.04.2021  
(320) 14.04.2021  
(511) 32, 33, 43  
(540)

### VÝČEP SEDM

(510) (32) pivo a pivovarnické výrobky, nealkoholické nápoje, ochucené sycené nápoje, přípravky pro výrobu nápojů; (33) přípravky k výrobě alkoholických nápojů, alkoholické nápoje (s výjimkou piva); (43) poskytování jídla a nápojů, služby zajišťující stravování, dočasné ubytování (služby).

(730) **Pivovaři s.r.o.**, Evropská 810/136, Praha 6, Vokovice, 16000, CZ

(210) **O-571301**  
(220) 14.04.2021  
(320) 14.04.2021  
(511) 33, 40, 43  
(540)

VINAŘI SRDCEM



(510) (33) alkoholické nápoje (s výjimkou pív), víno všech druhů, především jakostní víno, víno přívlastkové, archivní víno, šumivé víno, sekty; (40) zpracování potravin a nápojů, lisování ovoce, výroba vín pro druhé, výroba moštu; (43) provozování pohostinských služeb ve vinných sklepech, vinotékách a restauracích, ochutnávky alkoholických nápojů (zajištění nápojů), dočasné ubytování, poskytování jídla a nápojů, restaurační služby, služby v oblasti pohostinství (ubytování), pohostinství (služby), služby ochutnávky vín (zajištění nápojů).

(730) **Bukovský Ondřej Ing.**, 126, Starý Poddvorov, 69616, CZ  
(740) Mgr. Bc. Lukáš Doležal, Zahradní 925/23, Velké Pavlovice, 69106

(210) **O-571362**  
(220) 16.04.2021  
(320) 16.04.2021  
(511) 6, 37, 40  
(540)



(510) (6) přepravní, manipulační a nakládací palety kovové, kovové kontejnery, manipulační a skladovací prostředky jako kovové palety a kontejnery, ocelové konstrukce, zámečnické výrobky pro stavby jako ocelové svařence, části kovových hal; (37) montáž kovových konstrukcí; (40) svařování, dělení kovů, poradenství v oblasti zpracování kovových materiálů.

(591) Barevná  
(730) **APIO CZ, s.r.o.**, Mikuleckého 1312/10, Praha 4, Braník, 14700, CZ  
(740) JUDr. Jan Krč, advokát, Záhřebská 577/33, Praha 2, Vinohrady, 12000

(210) **O-571399**  
(220) 19.04.2021  
(320) 19.04.2021  
(511) 18, 24, 25, 28, 35, 41, 42  
(540)

**SIYUSI**

- (510) (18) zavazadla, cestovní tašky, peněženky a ostatní tašky, kůže a imitace kůže, surové kůže a usně a výrobky z těchto materiálů, a to kožené etikety, kožené štítky, kožené obaly na doklady, kožené desky, kožená pouzdra na karty; (24) látky, textilie, textilní výrobky a náhradní součásti pro textilní výrobky; (25) oděvy, obuv, pokrývky hlavy; (28) hry, hračky a žertovné předměty; (35) velkoobchodní a maloobchodní prodej látek, textilií, textilních výrobků a náhradních součástí pro textilní výrobky, příslušenství a doplňků oblečení (galanterie), šicích potřeb a ozdobných textilních výrobků, oděvů, obuvi a pokrývek hlavy, zavazadel, cestovních tašek, peněženek a ostatních tašek, kůže a imitace kůže, surových kůží a usní a výrobků z těchto materiálů, her, hraček a žertovných předmětů, ozdob do vlasů, natáček na vlasy, potřeb na stažení a upevnění vlasů, šperků, tiskovin; (41) služby v oblasti vzdělávání a zábavy; (42) návrhářství.
- (730) **Chrastilová Barbora Ing.**, Rorýsová 2195/9, Praha 4, Modřany, 14300, CZ
- (740) Jindyne s.r.o., U Statku 77, Mnichovo Hradiště, Hněvousice, 29501

(210) **O-571435**  
(220) 20.04.2021  
(320) 20.04.2021  
(511) 35, 36, 37, 41, 42, 43, 45  
(540)



- (510) (35) dodavatelské služby pro třetí osoby, propagační činnost, reklama (propagace), propagace a inzerce prostřednictvím všech druhů médií, reklama on-line v počítačové síti, rozšiřování reklamních materiálů zákazníkům (letáky, prospekty, tisky, vzorky), rozšiřování reklamních nebo inzertních materiálů, reklamní agentury, pronájem reklamních ploch, inzerce poštou, poradenské služby obchodní nebo podnikatelské při řízení podniku, marketing, cílený marketing, pomoc při řízení obchodní činnosti, podpora prodeje jiných osob, externí správa společností, podnikové poradenství a obchodní management, obchodní administrativa, kancelářské práce, hospodářské (ekonomické) prognózy, poradenská činnost v rámci této třídy, účetnictví, poskytování obchodních informací prostřednictvím webových stránek, pronájem reklamních ploch, správa podnikatelského projektu pro stavební projekty, styk s veřejností, televizní reklama, venkovní reklama; (36) finanční analýzy, pronájem bytů, makléřské služby, obchodování s nemovitostmi, pronájem nemovitostí, pojištění, služby realitní kanceláře, služby finanční, služby peněžní, služby nemovitostní, správa nemovitostí, finanční poradenství; (37) stavebnictví, stavitelství, opravy staveb, opravy a instalace oken, dveří, obkladů, podlahových krytin, sanity, elektrospotřebičů, vzduchotechniky, výtahů a dalších zařízení a technologií, jež jsou instalovány a opravovány v bytových domech a kancelářských budovách při jejich výstavbách a rekonstrukcích, instalatérské služby ve stavebnictví, stavební dozor, poskytování stavebních informací, developerská činnost ve stavebnictví; (41) výchova, vzdělávání, zábava, sportovní a kulturní aktivity, školení; (42) inženýrské služby, zajišťování technických studií domů a bytů, zajišťování projektové dokumentace domů a bytů a jejího zpracování, provádění expertiz ve výstavbě, vytváření návrhů kolekcí domů, architektonické poradenství, projektová činnost, služby bytového architekta, výtvarné návrhy interiérů - designerská činnost, návrhářství bytové a kancelářské, projektování pozemních staveb; (43) hostinská činnost, provozování a pronájem restaurací, barů, vináren, kaváren, cukráren, zařízení rychlého stravování a jiných stravovacích zařízení; (45) právnícké komerční služby.
- (591) Barevná
- (730) **Daramis Heights s. r. o.**, Jankovcova 1595/14, Praha 7 - Holešovice, 17000, CZ

(210) **O-571438**  
(220) 20.04.2021  
(320) 20.04.2021  
(511) 16, 24, 25, 26, 35, 40  
(540)



- (510) (16) papír a lepenka, tiskárenské výrobky, papírnické zboží, pytle a balicí a obalové materiály a materiály pro skladování z papíru, lepenky nebo z plastů; (24) látky, textilie, textilní výrobky a náhradní součásti pro textilní výrobky, textilní filtrační materiály; (25) spodní prádlo, oděvy, ponožky, plavky, šortky, sportovní dresy, bundy, saka, kostýmy, košile, trička, svetry, mikiny, kalhoty, čepice, rukavice, šály; (26) příslušenství a doplňky oblečení (galanterie), šicí potřeby a ozdobné textilní výrobky, ozdoby do vlasů, natáčky na vlasy, potřeby na stažení a upevnění vlasů a umělé vlasy, umělé ovoce, květiny a zelenina, přívěsky (nikoli klenoty nebo přívěsky na klíče, prstýnky nebo řetízky); (35) maloobchodní a velkoobchodní prodej papíru, lepenky, tiskárenských výrobků, papírnického zboží, pytlů, balicích a obalových materiálů, materiálů pro skladování z papíru, lepenky nebo z plastů, látek, textilií, textilních výrobků a náhradních součástí pro textilní výrobky, textilních filtračních materiálů, oděvů, pokrývek hlavy, příslušenství a doplňků oblečení (galanterie), šicích potřeb a ozdobných textilních výrobků, ozdob do vlasů, natáček na vlasy, potřeb na stažení a upevnění vlasů, umělých vlasů, přívěsků (nikoli klenoty nebo přívěsků na klíče, prstýnků nebo řetízků), zprostředkování reklamní kampaně; (40) zpracování textilií, šití, zakázková výroba oděvů, obuvi a pokrývek hlavy, zprostředkování výroby oděvů.
- (730) **DaniDarx, s.r.o.**, Sokolovská 971/193, Praha 9, Libeň, 19000, CZ
- (740) Jindyne s.r.o., U Statku 77, Mnichovo Hradiště, Hněvousice, 29501

(210) **O-571439**  
(220) 20.04.2021  
(320) 20.04.2021  
(511) 16, 24, 25, 26, 35, 40  
(540)



- (510) (16) papír a lepenka, tiskárenské výrobky, papírnické zboží, pytle a balicí a obalové materiály a materiály pro skladování z papíru, lepenky nebo z plastů; (24) látky, textilie, textilní výrobky a náhradní součásti pro textilní výrobky, textilní filtrační materiály; (25) spodní prádlo, oděvy, ponožky, plavky, šortky, sportovní dresy, bundy, saka, kostýmy, košile, trička, svetry, mikiny, kalhoty, čepice, rukavice, šály; (26) příslušenství a doplňky oblečení (galanterie), šicí potřeby a ozdobné textilní výrobky, ozdoby do vlasů, natáčky na vlasy, potřeby na stažení a upevnění vlasů a umělé vlasy, umělé ovoce, květiny a zelenina, přívěsky (nikoli klenoty nebo přívěsky na klíče, prstýnky nebo řetízky); (35) maloobchodní a velkoobchodní prodej papíru, lepenky, tiskárenských výrobků, papírnického zboží, pytlů, balicích a obalových materiálů, materiálů pro skladování z papíru, lepenky nebo z plastů, látek, textilií, textilních výrobků a náhradních součástí pro textilní výrobky, textilních filtračních materiálů, oděvů, pokrývek hlavy, příslušenství a doplňků oblečení (galanterie), šicích potřeb a ozdobných textilních výrobků, ozdob do vlasů, natáček na vlasy, potřeb na stažení a upevnění vlasů, umělých vlasů, přívěsků (nikoli klenoty nebo přívěsků na klíče, prstýnků nebo řetízků), zprostředkování reklamní kampaně; (40) zpracování textilií, šití, zakázková výroba oděvů, obuvi a pokrývek hlavy, zprostředkování výroby oděvů.
- (591) Barevná
- (730) **DaniDarx, s.r.o.**, Sokolovská 971/193, Praha 9, Libeň, 19000, CZ

(740) Jindyne s.r.o., U Statku 77, Mnichovo Hradiště, Hněvousice, 29501

(210) **O-571440**

(220) 20.04.2021

(320) 20.04.2021

(511) 41, 44, 45

(540)

### AYU SOFIE

(510) (41) vzdělávací služby týkající se meditace, výuka meditačních praktik, školení týkající se osobního rozvoje, kurzy osobního rozvoje, pořádání školicích kurzů zaměřených na osobní rozvoj, vyučování o zdraví, poskytování vzdělávání ve vztahu ke zdraví, výukové kurzy vztahující se ke zdraví, vzdělávací služby v oblasti duchovního rozvoje; (44) meditace (služby), poradenské služby týkající se zdraví, služby péče o duševní zdraví; (45) duchovní poradenství, poradenství týkající se duchovního vedení, školení (duchovní), duchovní vedení, astrologické a duchovní služby.

(730) **Sarras Sofie**, Čechova 1937/13, Plzeň, Jižní Předměstí, 30100, CZ

(210) **O-571441**

(220) 20.04.2021

(320) 20.04.2021

(511) 41, 44, 45

(540)

### FRAKTÁLNÍ MYSL

(510) (41) výuka meditačních praktik, vzdělávací služby týkající se meditace, pořádání školicích kurzů zaměřených na osobní rozvoj, kurzy osobního rozvoje, školení týkající se osobního rozvoje, poskytování vzdělávání ve vztahu ke zdraví, vzdělávací služby vztahující se ke zdraví, odborné vzdělávání v oblasti zdraví a wellness, vzdělávací služby pro duchovní, vzdělávací služby v oblasti duchovního rozvoje; (44) meditace (služby), služby péče o duševní zdraví; (45) školení (duchovní), duchovní vedení, duchovní poradenství, astrologické a duchovní služby, poradenství týkající se duchovního vedení.

(730) **Sarras Sofie**, Čechova 1937/13, Plzeň, Jižní Předměstí, 30100, CZ

(210) **O-571444**

(220) 20.04.2021

(320) 20.04.2021

(511) 16, 35, 41

(540)



(510) (16) držáky na score karty pro golf, knihy v oblasti výuky golfu, score karty pro golf, časopisy a jiná periodika, vzdělávací publikace, brožury, fotografie, letáky, plakáty, instruktážní příručky pro účely výuky, diplomy, pamětní listy, knihy, příručky (knihy), tiskoviny, vyučovací pomůcky a potřeby, tištěné publikace, vzdělávací publikace, periodické publikace, propagační publikace; (35) merchandising, maloobchodní, velkoobchodní a internetový prodej těchto výrobků: reklamní předměty, přívěšky, odznaky, medaile, poháry, vlaječky, emblémy, oděvy, obuv, potřeby pro kuřáky, modely závodních vozidel, pohlednice, plakáty, publikace, tiskoviny, vybavení na golf, náhradní díly pro golfové hole, golfové míčky, golfové deštníky, deky, ručníky, osušky, sportovní oděvy, sportovní potřeby, pokrývky hlavy, score karty, šátky, šály, rukavice, výrobky ze skla a porcelánu, upomínkové předměty, fotografie, psací potřeby, obaly na mobilní telefony, tablety a notebooky, kosmetické taštičky a tašky, kuchyňský textil a stolní prádlo, koupelnový textil, plědy, vlajky, prapory, piknikové deky, deštníky a slunečníky, zavazadla, cestovní tašky, peněženky a ostatní tašky; (41) kondiční výuka golfu, organizace golfových soutěží, organizace, příprava a pořádání profesionálních golfových turnajů nebo soutěží, organizace, příprava a pořádání golfových her, plánování profesionálních golfových turnajů, poskytování golfového vybavení, poskytování služeb golfových hřišť, pronájem golfového vybavení,

provozování golfových hřišť, služby golfových nosičů, výuka golfu, výcvik golfových dovedností, zábava ve formě golfových turnajů, zábavní služby spojené s hraním golfu, organizování golfových turnajů, organizace soutěží a vyhlašování cen, překladatelské a tlumočnické služby, provozování vzdělávacích zařízení, publikování a vydávání tiskovin, služby v oblasti vzdělávání, zábavy a sportu, vydavatelská činnost a zpravodajství, vzdělávací a školicí služby, zvuková, obrazová a multimediální produkce a fotografie, vydávání webových časopisů, elektronické publikace (bez možnosti stažení), elektronické on-line publikace periodik a knih, publikování multimediálních materiálů on-line, elektronické publikování, on-line publikování, služby vydavatelství (včetně vydávání elektronických publikací), publikování textů ve formě elektronických médií, workshopy a semináře (vzdělávání).

(591) Barevná

(730) **Amundi Czech Republic Asset Management, a.s.**, Rohanské nábřeží 693/10, Praha 8, Karlín, 18600, CZ

(740) Chytilová & spol., patentová kancelář, s.r.o., Nad spádem 641/20, Praha 4, Podolí, 14700

(210) **O-571449**

(220) 20.04.2021

(320) 20.04.2021

(511) 3

(540)

### SUNSTOP

(510) (3) pleťové vody, pleťové krémy, mýdla v kostce, krémy k bělení pokožky, pleťové vody k bělení pokožky, šampony proti lupům, vlasové vody, šampony, kondicionéry na vlasy, krémy proti stárnutí (nikoli pro léčebné účely), neléčivé pleťové krémy, kosmetické krémy proti akné, neléčivé peelingsvé obličejové krémy.

(730) **UAS PHARMACEUTICALS PTY LTD**, 15 Cansdale Place, Castle Hill NSW 2154, AU

(740) Mgr. Jitka Vejražková, patentový zástupce, Pod Harfou 938/58, Praha 9, Vysočany, 19000

(210) **O-571488**

(220) 21.04.2021

(320) 21.04.2021

(511) 35, 41, 42

(540)

### VOCOGO production

(510) (35) produkce reklamních materiálů, produkce (výroba) reklamních filmů, produkce televizních a rozhlasových reklam, produkce a distribuce rozhlasové a televizní reklamy, grafická úprava pro reklamní účely; (41) produkce videofilmů, produkce videosnímků, filmová produkce, hudební produkce, televizní produkce, produkce audioprogramů, produkce hudebních nahrávek, produkce filmových studií, produkce filmů a videa, filmová produkce, jiná než reklamní, výroba grafických filmových klipů; (42) grafický design, design (grafické umění), návrhy grafických ilustrací, průmyslový a grafický design, počítačově podporovaná grafická úprava, počítačem podporovaný grafický design, grafické návrhy propagačních materiálů, grafické navrhování reklamních log, grafické ilustrování pro třetí osoby, počítačem podporovaný design grafického videa, grafický design na sestavování webových stránek na Internetu, design a grafický design pro tvorbu webových stránek na Internetu, oděvní návrhářství, módní návrhářství, služby oděvního návrhářství, oděvní návrhářství (služby), oděvní návrhářství (koncepte) stylismus, poskytování informací o službách módního návrhářství.

(730) **Javořík Ondřej**, Jar. Staši 1148, Zlín, Malenovice, 76302, CZ

**Čeveliček Roman**, Nábřeží 1354, Napajedla, 76361, CZ

(740) Ing. Dobroslav Musil, patentová kancelář, Ing. Dobroslav Musil, Zábřdovická 801/11, Brno, Zábřdovice, 61500

(210) **O-571495**  
(220) 21.04.2021  
(320) 21.04.2021  
(511) 5  
(540)



(510) (5) biocidy, dezinfekční přípravky.  
(591) Barevná  
(730) **ST. NICOLAUS a.s.**, 1. mája 113, 031 28 Liptovský Mikuláš, SK  
(740) Jindyne s.r.o., U Statku 77, Mnichovo Hradiště, Hněvousice, 29501

(210) **O-571522**  
(220) 22.04.2021  
(320) 22.04.2021  
(511) 35, 36, 42  
(540)



(510) (35) poradenství v oblasti obchodní administrace, pomoc v obchodní a podnikatelské činnosti, management a administrativní služby, obchodní konzultační a poradenské služby, korporátní služby; (36) pronájem nemovitostí, zajišťování pronájmu nemovitostí, pronajímání kanceláří [nemovitosti], pronájem kanceláří [nemovitosti], služby obnovování pronájmu nemovitostí, zprostředkování nájmu (pouze nemovitosti), pronájem nemovitostí a majetku; (42) počítačové bezpečnostní služby ve formě administrace digitálních certifikátů, služby v oblasti informačních technologií.  
(730) **LEX ENTERPRISES s.r.o.**, Sokolská třída 244/27, Ostrava, Moravská Ostrava, 70200, CZ

(210) **O-571529**  
(220) 22.04.2021  
(320) 22.04.2021  
(511) 31, 35  
(540)

### Haryk

(510) (31) krmiva a potrava pro zvířata; (35) velkoobchod a maloobchod v oblasti krmiv a potravy pro zvířata.  
(730) **Penny Market s.r.o.**, Počernická 257, Radonice, 25073, CZ  
(740) Všeček Zelený Švorčík a partneři, advokátní a patentová kancelář, JUDr. Michal Havlík, Hálkova 1406/2, Praha 2, Nové Město, 12000

(210) **O-571532**  
(220) 22.04.2021  
(320) 22.04.2021  
(511) 31, 35  
(540)

### Šklíba

(510) (31) krmiva a potrava pro zvířata; (35) velkoobchod a maloobchod v oblasti krmiv a potravy pro zvířata.  
(730) **Penny Market s.r.o.**, Počernická 257, Radonice, 25073, CZ  
(740) Všeček Zelený Švorčík a partneři, advokátní a patentová kancelář, JUDr. Michal Havlík, Hálkova 1406/2, Praha 2, Nové Město, 12000

(210) **O-571550**  
(220) 23.04.2021  
(320) 23.04.2021  
(511) 29, 31, 35, 37, 39, 40, 41, 43  
(540)



*Smetaniv statek*

(510) (29) zpracovaná zelenina, nakládaná zelenina, konzervovaná zelenina; (31) čerstvá zelenina; (35) maloobchodní a velkoobchodní prodej výrobků uvedených výše ve třídě 29 a 31; (37) stavební služby; (39) doprava, balení a skladování zboží; (40) konzervování potravin a nápojů; (41) vzdělávání, školení, zábava, sportovní a kulturní činnosti; (43) restaurační služby, stravovací služby, pohostinství (služby), hotelové a ubytovací služby.  
(730) **Smetana David**, Klacovská 50/10, Hradec Králové, Svobodné Dvory, 50311, CZ

(210) **O-571553**  
(220) 23.04.2021  
(320) 23.04.2021  
(511) 12, 25, 37  
(540)

**BESKYDSPORT**

(510) (12) silniční vozidla, jejich části a příslušenství spadající do této třídy; (25) bačkory, barety, bundy, čapky, čepice, holínky, kabáty, kalhotky, kamaše, kapuce, klobouky, kombinézy, konfekce, košile, koupací pláště, kožešiny (oděvy), kravaty, legíny, límce, lyžařská obuv, oblečení, obuv, sportovní obuv, oděvy, oděvy nepromokavé, sportovní oděvy, opasky, plavky, pantofle, pletené zboží, ponožky, prádlo spodní, pulovry, punčochy, pyžama, rukavice, saka, sandály, spodky, střevíce, sukně, svetry, šály, šátky, šle, nátečnický, uniformy, vesty, zástěry, župany; (37) korozní nátěry pro vozidla, opravy silničních vozidel, čištění a mytí automobilů, opravy pneumatiky, údržba vozidel.  
(730) **SPEEDPRO s.r.o.**, č. p. 84, Losiná, 33204, CZ  
(740) Poláček & kol., Ing. Jiří Poláček, Dominikánská 287/6, Plzeň, Vnitřní Město, 30100

(210) **O-571561**  
(220) 23.04.2021  
(320) 23.04.2021  
(511) 12, 32  
(540)



(510) (12) kola, horská kola, silniční kola, jízdní kola; (32) kola.  
(591) Barevná  
(730) **Tauchman Richard Bc.**, třída Edvarda Beneše 1528/74, Hradec Králové, Nový Hradec Králové, 50012, CZ

(210) **O-571563**  
(220) 23.04.2021  
(320) 23.04.2021  
(511) 6, 17, 42  
(540)

### SALIX INTERNATIONAL

(510) (6) kovové stavební a konstrukční materiály a prvky, kovové železářské zboží; (17) hotové výrobky nebo polotovary určené k určitému účelu, vyrobené z materiálů zahnutých v této třídě, izolační a bariérové výrobky a materiály, nezpracované a polozpracované materiály bez určitého účelu zahnuté v této třídě, ohebné trubky, potrubí, hadice, jejich příslušenství [včetně ventilů] a příslušenství k neohebným trubkám, vše nekovové, těsnění, těsnící materiál a materiál na výplně; (42) služby technického měření a testování.  
(730) **SALIX INTERNATIONAL a.s.**, č. p. 392, Tečovice, 76302, CZ  
(740) Mgr. František Hynek, advokát, Mgr. Hynek František, Tábor 2333/8, Brno, Žabovřesky, 61600

(210) **O-571568**  
(220) 23.04.2021  
(320) 23.04.2021  
(511) 16, 35, 40  
(540)



(510) (16) tiskoviny, grafické tisky, barevné tisky, samolepky, papírové etikety, papírové bannery, vizitky, kalendáře, tištěné kalendáře, denní kalendáře, trhací kalendáře, nástěnné kalendáře, stolní kalendáře, kapesní kalendáře, notesy, brožury, katalogy, razítka; (35) šíření reklamních materiálů (prospekty, brožury a tiskoviny), reklamní, inzertní a propagační činnost, maloobchodní a velkoobchodní internetový prodej s výrobky a službami uvedenými ve třídách 16 a 40, a to tiskoviny, grafické tisky, barevné tisky, samolepky, papírové etikety, papírové bannery, vizitky, kalendáře, tištěné kalendáře, denní kalendáře, trhací kalendáře, nástěnné kalendáře, stolní kalendáře, kapesní kalendáře, notesy, brožury, katalogy, razítka, tisk, textilní tisk, foto tisk, tisk na textilie, tisk reklamních materiálů, potisk triček, tónování skla, tónování autoskel; (40) tisk, textilní tisk, foto tisk, tisk

na textilie, tisk reklamních materiálů, potisk triček, tónování skla, tónování autoskel.  
(591) Barevná  
(730) **Eintopf s.r.o.**, Nerudova 50, Podbořany, 44101, CZ  
(740) **MACEK.LEGAL**, Mgr. Daniel Macek, advokát, Haštalská 1072/6, Praha 1, Staré Město, 11000

(210) **O-571572**  
(220) 23.04.2021  
(320) 23.04.2021  
(511) 6, 19, 37  
(540)



(510) (6) ocelové stavební konstrukce, ocelový plech, ocel pásová, ocelové pásy, ocelové stožáry, ocelové trubky, ocelový drát; (19) beton, nekovová bednění na beton, šalování do betonu nekovová, beton (stavební prvky z -); (37) stavebnictví, konzultace ve stavebnictví, stavební dozor.  
(730) **Cirmon s.r.o.**, Panská zahrada 424/1, Praha 9, Koloděje, 19016, CZ  
(740) **KOREJZOVA LEGAL v.o.s.**, JUDr. Petra Sauvage de Brantes, Korunní 810/104, Praha 10, Vinohrady, 10100

(210) **O-571577**  
(220) 23.04.2021  
(320) 23.04.2021  
(511) 41  
(540)



(510) (41) další vzdělávání, počítačem podporované služby v oblasti vyučování, poskytování on-line vzdělávání z počítačové databáze nebo prostřednictvím Internetu nebo extranetů.  
(591) Barevná  
(730) **Demko Matouš**, Pražská 1774, Černošice, 25228, CZ

(210) **O-571582**  
(220) 23.04.2021  
(320) 23.04.2021  
(511) 6, 16, 20, 21, 33, 35  
(540)



(510) (6) plechovky; (16) obaly na lahve z papíru nebo lepenky; (20) stojany na lahve; (21) sklenice (nádobí); (33) alkoholické nápoje (kromě piva); (35)



obchodní činnost, propagační činnost a reklama, vše v oblasti alkoholických nápojů.

(730) **VINAŘSTVÍ Velké Bílovice s.r.o.**, Čejkovská 772, Velké Bílovice, 69102, CZ

(740) Alžběta Jurtíková, Mezírka 775/1, Brno, Veveří, 60200

(210) **O-571585**

(220) 26.04.2021

(320) 26.04.2021

(511) 35, 41, 42

(540)



(510) (35) administrativní pomoc při reakci na výzvy k účasti ve výběrových řízeních, administrativní pomoc při vypracování nabídek k poptávkám (RFP), administrativní služby, administrativní služby podnikům při jejich přesídlení pro přesídlení podniků, administrativní služby pro lékařská doporučení, administrativní zpracování objednávek, aktualizace a údržba dat v počítačových databázích, aktualizace a údržba údajů v rejstřících, aktualizace reklamních materiálů, analýza nákladů a cen, aranžování výkladů, cílené zasílání reklamních materiálů, cílený marketing, externí správa společností, fakturace, fotokopírování, grafická úprava pro reklamní účely, indexace webových stránek pro obchodní nebo reklamní účely, kopírování dokumentů, maloobchodní služby vztahující se k pekařským výrobkům, marketing, marketing v rámci softwarového publikování, modeling pro reklamní účely nebo podporu prodeje, nábor zaměstnanců, návrh reklamních materiálů, vývoj reklamních konceptů, obchodní informace, poskytování obchodních informací, obchodní průzkum, obchodní správa licencí k výrobkům a službám jiných osob, obchodní zprostředkovatelské služby, oceňování podniků, on-line reklama v počítačové síti, optimalizace návštěvnosti webových stránek, optimalizace vyhledávačů pro účely podpory prodeje, plánování schůzek (kancelářské práce), podpora prodeje jiných osob, pomoc při řízení obchodní činnosti, pomoc při řízení obchodních či průmyslových podniků, poptávky, poradenské služby pro obchodní vedení, poradenství v oblasti komunikačních strategií při styku s veřejností, poradenství v oblasti komunikačních strategií v reklamě, poradenství v oblasti organizace podniku, poradenství v oblasti řízení a organizace podniku, poradenství v oblasti řízení lidských zdrojů, poradenství v oblasti řízení obchodní činnosti, pořádání módních přehlídek pro reklamní účely, pořádání výstav pro obchodní či reklamní účely, poskytování informací o obchodních kontaktech, poskytování obchodních informací a rady pro spotřebitele ve výběru produktů a služeb, poskytování obchodních informací prostřednictvím webových stránek, poskytování on-line tržiště pro kupující a prodejce zboží a služeb, poskytování uživatelských hodnocení pro komerční nebo reklamní účely, poskytování uživatelských recenzí pro komerční nebo reklamní účely, PPC reklama, pořádání obchodních veletrhů pro obchodní či reklamní účely, prezentace výrobků v komunikačních médiích pro účely maloobchodu, profesionální obchodní poradenství, profilování spotřebitele pro komerční nebo marketingové účely, pronájem billboardů (reklamních tabulí), pronájem fotokopírovacích strojů, pronájem kancelářského vybavení v zařízeních pro sdílená pracoviště, pronájem kancelářských strojů a zařízení, pronájem prodejních automatů, pronájem prodejních stánků, pronájem reklamního času v komunikačních médiích, pronájem reklamního materiálu, pronájem reklamních ploch propagace, provádění podnikových auditů, průzkum trhu, průzkum veřejného mínění, předvádění zboží, přepis rozhovorů (pro úřední účely), příprava daňových příznání, příprava výplatních listin, psaní na stroji, psaní reklamních textů, psaní scénářů pro reklamní účely, psaní životopisů pro jiné osoby, psychologické testování za účelem výběru zaměstnanců, reklama,

rozhlasová reklama, řízení obchodní činnosti hotelů, řízení obchodní činnosti náhradových programů pro jiné osoby, řízení obchodní činnosti nezávislých poskytovatelů služeb, řízení obchodní činnosti sportovců, řízení obchodní činnosti výkonných umělců, řízení obchodních projektů v oblasti stavebních projektů, sběr údajů do počítačových databází, sestavování katalogů informací pro obchodní či reklamní účely, sestavování statistiky, sjednávání a uzavírání obchodních transakcí pro třetí strany, sjednávání obchodních smluv pro jiné osoby, služby dočasného řízení obchodní činnosti za předem dohodnutých podmínek (interim management), služby maloobchodu v oblasti uměleckých děl poskytované uměleckými galeriemi, služby odborníka na výkonnost podniku, služby pro maloobchod s farmaceutickými, veterinárními a sanitárními přípravky a zdravotnickým materiálem, služby registrace darů, služby spojené s podáváním daňových příznání, služby telefonní ústředny, služby v oblasti firemní komunikace, služby v oblasti obchodního lobbingu, služby v oblasti vztahu s médii, služby velkoobchodu v oblasti farmaceutických, veterinárních a sanitárních přípravků a v oblasti dodávek zdravotnického materiálu, správa programů pro věrné zákazníky v oblasti osobní letecké dopravy, správa zákaznických věrnostních programů, srovnávání cen, styk s veřejností, subdodavatelské služby (pomoc v obchodní činnosti), systematizace údajů do počítačových databází, šíření reklamních materiálů, šíření vzorků, telemarketing, televizní reklama, těsnopis, účetnictví, upomínání schůzek (kancelářské práce), vedení dražeb, vedení počítačové evidence, venkovní reklama, vydávání reklamních textů, vyhledávání sponzorů, vyhledávání údajů v počítačových souborech pro jiné osoby, vyhotovování hospodářských prognóz, vyhotovování výpisů z účtů, vylepování plakátů, výroba reklamních filmů, výroba teleshoppingových programů, výstřižková služba, zařizování novinového předplatného pro jiné osoby, zařizování předplatného na telekomunikační služby pro jiné osoby, zásilková reklama, zásobovací služby pro jiné osoby (nákup zboží a služeb pro jiné podniky), zaznamenávání písemných sdělení a údajů, zaznamenávání vzkazů pro nedostupné předplatitele, zpracování textu, zprostředkování dovozu a vývozu, zprostředkování obchodních informací, zprostředkování obchodů v oblasti propojení možných soukromých investorů s podnikateli, kteří potřebují financování, zprostředkování propagace, zprostředkování reklamy, zprostředkování zaměstnání; (41) akademie (vzdělávání), dabing, dálkové vzdělávání, diskotéky, divadelní představení, drezura zvířat, elektronické publikování (DTP), filmová distribuce, filmové projekce, fotografování, fotografování na mikrofilm, gymnastický výcvik, hudební produkce, kaligrafické služby, karaoke, klubové služby (zábava nebo vzdělávání), knihovnické služby (půjčovny knih), korespondenční kurzy, koučink (školení), kulturní, vzdělávací a zábavní služby poskytované uměleckými galeriemi, malování na obličeji, mateřské školy, měření času při sportovních akcích, modelingové služby pro umělce, náboženská výchova, nahrávání videokazet, obrazové zpravodajství, on-line vydávání elektronických knih a časopisů, organizování zábavních akcí cosplay (kostýmované hry s věrným napodobením postav), plánování večírků (zábava), pojízdné knihovny, poradenství pro volbu povolání (v oblasti vzdělávání nebo školení), pořádání a uvádění koncertů, pořádání a vedení kolokvií, pořádání a vedení konferencí, pořádání a vedení kongresů, pořádání a vedení osobních vzdělávacích fór, pořádání a vedení seminářů, pořádání a vedení symposií, pořádání a vedení workshopů (školení), pořádání estrád (služby impresária), pořádání loterií, pořádání módních přehlídek pro zábavu, pořádání plesů, pořádání soutěží (vzdělávacích nebo zábavných), pořádání soutěží krásy, pořádání sportovních soutěží, pořádání výstav ke kulturním nebo vzdělávacím účelům, poskytování elektronických publikací on-line bez možnosti stažení, poskytování filmů bez možnosti stažení prostřednictvím videa na objednávku, poskytování her on-line z počítačové sítě, poskytování hudby on-line bez možnosti stažení, poskytování informací v oblasti vzdělávání, poskytování informací v oblasti informace o zábavě, poskytování informací v oblasti informace o rekreačních aktivitách, poskytování televizních programů bez možnosti stažení prostřednictvím videa na objednávku, poskytování uživatelských hodnocení pro zábavní nebo kulturní účely, poskytování uživatelských recenzí pro zábavní nebo kulturní účely, poskytování videí on-line bez možnosti stažení, praktický výcvik (předvádění), prázdninové tábory (zábava), produkce estrád, profesní rekvalifikace, pronájem audio zařízení, pronájem dekorací (na představení), pronájem divadelních dekorací, pronájem kinematografických přístrojů, pronájem osvětlovacích zařízení pro divadelní scény či televizní studia, pronájem pokojových akvárií, pronájem rozhlasových a televizních přijímačů, pronájem sportovišť, pronájem stadiónů, pronájem tenisových dvorců, pronájem tréninkových simulátorů, pronájem uměleckých děl, pronájem videokamer, pronájem videorekordérů, provozování golfových hřišť, provozování heren, provozování kasin (hazard), provozování muzea (předvádění, výstavy),

provozování rekreačních zařízení, provozování sportovních zařízení, provozování zoologických zahrad, turistické prohlídky s průvodcem, předávání know-how (odborné vzdělávání), předprodej vstupenek (zábava), předvádění cirkusových vystoupení, předvádění varietních představení, předvádění živých vystoupení, překladatelské služby, psaní a skládání písní, psaní filmových scénářů, psaní scénářů, s výjimkou reklamních, psaní textů, půjčování audionahrávek, půjčování filmů, půjčování herního vybavení, půjčování hraček, půjčování potápěčské výstroje, půjčování sportovního vybavení, s výjimkou vozidel, půjčování videokazet, rezervace vstupenek na estrády, režie filmů, s výjimkou reklamních filmů, rozhlasová zábava, skládání hudby, služby baviče, služby diskžokejů, služby filmového studia, služby grafické úpravy, nikoliv k reklamním účelům, služby klubů zdraví (zdravotní a kondiční cvičení), služby nahrávacího studia, služby nočního klubu (zábava), služby osobního trenéra (kondiční trénink), služby poskytované orchestry, služby posuzování fyzické zdatnosti pro tréninkové účely, služby reportérů (zpravodajství), služby spojené s hazardem, služby v oblasti osvětlení akcí, služby v oblasti střihu videa na akce, služby zvukových techniků na akce, soukromá výuka, sportovní tábory, školení, školení prostřednictvím simulátorů, školení v oblasti sadů (školení v oblasti čajového obřadu), školní vzdělávání, tělesná výchova, televizní zábava, titulování, tlumočení znakové řeči, tlumočnické služby, úprava videokazet, vedení kurzů kondičního cvičení, vedení túr s horským průvodcem, výcvik aikido, vydávání knih, vydávání textů, s výjimkou reklamních, výroba filmů, s výjimkou reklamních, výroba rozhlasových a televizních programů, výuka, výuka juda, vzdělávací služby, vzdělávací služby poskytované asistenty zaměřenými na zvláštní potřeby, vzdělávací zkoušky pro uživatele za účelem získání kvalifikace na pilotování dronů, vzdělávání na internátních školách, zábava, zábavní parky, zkoušení (pedagogická činnost); (42) aktualizace počítačového softwaru, analýza počítačových systémů, analýza pro účely těžby na ropných polích, analýza vody, analýzy rukopisu (grafologie), architektonické služby, bakteriologický výzkum, biologický výzkum, cloud computing, digitalizace dokumentů (skenování), elektronické sledování osobních identifikačních údajů za účelem odhalení internetové krádeže identity, elektronické sledování pohybů na kreditní kartě za účelem odhalení internetových podvodů, energetický audit, externí zálohování dat, geodézie, geologický průzkum, geologický výzkum, grafický design propagačních materiálů, hodnocení jakosti dřeva na pni, hodnocení jakosti vlny, hosting webových stránek, chemická analýza, chemický výzkum, instalace počítačového softwaru, inženýrské služby, kalibrace (měření), kartografické služby, klinické studie, konverze počítačových programů a dat, s výjimkou fyzické konverze, kopírování počítačových programů, lékařský výzkum, meteorologické informace, navrhování interiérů, navrhování obalů, navrhování vizitek, návrhy interiéru, obnova počítačových dat, odblokování mobilních telefonů, oděvní návrhářství, ochrana proti počítačovým virům, ověřování pravosti uměleckých děl, plánování městské výstavby, platforma jako služba (PaaS), počítačové programování, podmořský výzkum, poradenství v oblasti architektury, poradenství v oblasti informačních technologií (IT), poradenství v oblasti internetového zabezpečení, poradenství v oblasti navrhování a vývoje počítačového hardwaru, poradenství v oblasti navrhování webových stránek, poradenství v oblasti počítačového softwaru, poradenství v oblasti počítačových technologií, poradenství v oblasti šifrování dat, poradenství v oblasti telekomunikačních technologií, poradenství v oblasti úspor energie, poradenství v oblasti zabezpečení dat, poradenství v oblasti zabezpečení počítačů, poskytování informací v oblasti o počítačových technologiích a programování prostřednictvím webových stránek, poskytování outsourcingových služeb v oblasti informačních technologií, poskytování vědeckých informací a poradenství v oblasti uhlíkové kompenzace, projektování ve výstavbě, pronájem měřičů pro zaznamenávání spotřeby energie, pronájem počítačového softwaru, pronájem počítačů, pronájem webových serverů, provádění průzkumů, provádění studií technických projektů, provozování internetových vyhledávačů, průmyslový design, průzkum ropných polí, předpověď počasí, převod dat nebo dokumentů z fyzických nosičů na elektronická média, ropný průzkum, řízení jakosti, serverhosting, sledování počítačových systémů za účelem odhalení nepovoleného přístupu nebo úniku dat, sledování počítačových systémů za účelem odhalení poruch, služby ověřování uživatelů pomocí technologie jednotného přihlašování pro on-line softwarové aplikace, služby ověřování uživatelů pomocí technologie pro transakce elektronického obchodování, služby týkající se průzkumu v oblasti ropného, plynárenského a těžebního průmyslu, služby v oblasti chemie, služby vědecké laboratoře, software jako služba (SaaS), styling (průmyslový design), technické kontroly vozidel, technické psaní, technologické poradenství, technologický výzkum, testování materiálů, testování ropných vrtů, testování textilií, tvorba počítačového softwaru, tvorba počítačových systémů, údržba počítačového softwaru, ukládání

elektronických dat, umělecký design, vědecký a technologický výzkum týkající se mapování patentů.

(730) **iShowroom s.r.o.**, Haštalská 1072/6, Praha 1, Staré Město, 11000, CZ

(210) **O-571611**

(220) 26.04.2021

(320) 26.04.2021

(511) 35, 37, 39

(540)

### Hezky česky ekologicky PENNY

(510) (35) velkoobchod a maloobchod v oblasti potravin, alkoholických a nealkoholických nápojů, potravin pro kojence a batolata, dietních a dietetických potravin, výrobků pro domácnost, jmenovitě domácích nebo kuchyňských potřeb a nádob, mycích hub, kartáčů/štětců, výrobků pro čisticí účely, skla, porcelánu a kameniny, nádob ze skla, dávkovačů mýdla, nádob na odpadky, květináčů, stolního porcelánu, táců/podnosů, mís (misek), sklenic, utěrek (hadrů) na utírání prachu, skleniček na pití, nádobí, dortových forem, domácích potřeb nekovových, kameniny, svícnu, papírových talířů, žehlicích prken, talířů, chňapek, košů na domácí chléb, lékárenských výrobků, jmenovitě kosmetiky, parfumerie, éterických olejů, prostředků zubní hygieny, přípravků pro bělení a jiných pracích prostředků, mýdel, koupelových a sprchových přípravků, deodorantů a antiperspirantů pro osobní použití, tabáku, kuřáckých potřeb, zápalek, zahradnických potřeb, potřeb pro kutily, potřeb pro kempování, hraček, oděvů, papírnického zboží/kancelářských potřeb, elektrického zboží, jmenovitě automatických kávovarů, kávovarů, mixérů, toustovačů, konvic, vysavačů, vysoušečů vlasů, žehliček na vlasy, telekomunikačních výrobků, zejména mobilních komunikačních výrobků, sjednávání smluv o telekomunikačních službách všeho druhu, vypořádání nákladů na telefonní karty, vyjednávání smluv pro druhé týkající se užití účtovaného kreditu pro mobilní telefonní karty (předplacené), obstarávání pro druhé, jmenovitě nákup telefonního kreditu pro předplacené karty pro mobilní telefony prostřednictvím mobilních sítí pro jiné společnosti a zprostředkování smluv o využití telefonního kreditu pro předplacené karty pro mobilní telefony prostřednictvím mobilních sítí; (37) dobíjecí služby pro elektrická vozidla; (39) doprava zboží, rozvoz zboží.

(730) **Penny Market s.r.o.**, Počernická 257, Radnice, 25073, CZ

(740) Všecka Zelený Švorčík a partneři, advokátní a patentová kancelář, JUDr. Michal Havlík, Hálkova 1406/2, Praha 2, Nové Město, 12000

(210) **O-571616**

(220) 26.04.2021

(320) 26.04.2021

(511) 3, 9, 18, 25

(540)



(510) (3) neléčivé kosmetické a toaletní přípravky, neléčivé přípravky pro ústní hygienu, parfumerní výrobky, éterické oleje, bělicí přípravky a další prací prostředky, přípravky na čištění, leštění, drhnutí a broušení; (9) přístroje a nástroje vědecké, výzkumné, navigační, geodetické, fotografické, kinematografické, audiovizuální a optické, přístroje a nástroje pro vážení, měření, signalizaci, detekci, testování, inspekci, záchranu a výuku, zařízení a přístroje pro vedení, přepínání, přeměnu, akumulaci, regulaci nebo řízení distribuce nebo použití elektrického proudu, zařízení a nástroje pro záznam, přenos, reprodukci nebo zpracování zvuku, obrazu nebo dat, média se záznamem a stahovatelná média, počítačový software, prázdná digitální nebo analogová záznamová a úložná média, mechanismy pro zařízení uváděná do chodu vhozením mincí, registrační pokladny, výpočetní zařízení, počítače a periferní zařízení počítačů, potápěčské obleky, potápěčské masky, špunty do uší pro potápěče, nosní klipsy pro potápěče a plavce, potápěčské rukavice, dýchací přístroje pro plavání pod vodou, hasicí přístroje; (18) kůže a imitace kůže, zvířecí kůže a usně, zavazadla a tašky, deštníky a slunečníky, vycházkové hole, biče, postroje a sedlářské výrobky, objoky, vodítka a oblečky pro zvířata; (25) oděvy, obuv, pokrývky hlavy.

(591) Barevná  
(730) **SAMLUX, spol. s r.o.**, Tiskařská 599/12, Praha 10, Malešice, 10800, CZ  
(740) Advokátní kancelář Mgr. Liliana Křístková, Mgr. Liliana Křístková,  
advokátka, náměstí I. P. Pavlova 3/1785, Praha 2, 12000

(210) **O-571623**

(220) 26.04.2021  
(320) 26.04.2021  
(511) 41, 43, 44  
(540)

### HOTEL UNO PRAGUE

(510) (41) organizování a vedení konferencí, kongresů, koncertů a seminářů, organizování kulturních a vzdělávacích akcí a výstav, organizování zábavných akcí a soutěží, provozování a pronájem sportovních zařízení, pronájem sportovních hřišť, půjčování sportovního nářadí, organizování sportovních akcí a soutěží; (43) hotelové služby, rezervace hotelů, poskytování a provoz hotelového ubytování, poskytování přechodného ubytování, rezervace přechodného ubytování, pronajímání jednacích místností, restaurace, zásobování (catering), bary, kavárny; (44) manikúra, masáže, služby kadeřnických salónů, salónů krásy, zkrášlovacích salónů, služby solárií, služby v oblasti sauny, wellness služby.  
(730) **CZECH INN TRAVEL s.r.o.**, Hyberská 1009/24, Praha 1, Nové Město, 11000, CZ  
(740) Loskotová & partneři, patentová a známková kancelář, Ing. Gabriela Loskotová, K závětínám 727, Praha 5, Řeporyje, 15500

(210) **O-571624**

(220) 26.04.2021  
(320) 26.04.2021  
(511) 41, 43, 44  
(540)

### HOTEL COLORFACTORY

(510) (41) organizování a vedení konferencí, kongresů, koncertů a seminářů, organizování kulturních a vzdělávacích akcí a výstav, organizování zábavných akcí a soutěží, provozování a pronájem sportovních zařízení, pronájem sportovních hřišť, půjčování sportovního nářadí, organizování sportovních akcí a soutěží; (43) hotelové služby, rezervace hotelů, poskytování a provoz hotelového ubytování, poskytování přechodného ubytování, rezervace přechodného ubytování, pronajímání jednacích místností, restaurace, zásobování (catering), bary, kavárny; (44) manikúra, masáže, služby kadeřnických salónů, salónů krásy, zkrášlovacích salónů, služby solárií, služby v oblasti sauny, wellness služby.  
(730) **CZECH INN TRAVEL s.r.o.**, Hyberská 1009/24, Praha 1, Nové Město, 11000, CZ  
(740) Loskotová & partneři, patentová a známková kancelář, Ing. Gabriela Loskotová, K závětínám 727, Praha 5, Řeporyje, 15500

(210) **O-571628**

(220) 26.04.2021  
(320) 26.04.2021  
(511) 41, 43, 44  
(540)

### RIVER TERRACE PRAGUE

(510) (41) organizování a vedení konferencí, kongresů, koncertů a seminářů, organizování kulturních a vzdělávacích akcí a výstav, organizování zábavných akcí a soutěží, provozování a pronájem sportovních zařízení, pronájem sportovních hřišť, půjčování sportovního nářadí, organizování sportovních akcí a soutěží; (43) hotelové služby, rezervace hotelů, poskytování a provoz hotelového ubytování, poskytování přechodného ubytování, rezervace přechodného ubytování, pronajímání jednacích místností, restaurace, zásobování (catering), bary, kavárny; (44) manikúra, masáže, služby kadeřnických salónů, salónů krásy, zkrášlovacích salónů, služby solárií, služby v oblasti sauny, wellness služby.  
(730) **CZECH INN TRAVEL s.r.o.**, Hyberská 1009/24, Praha 1, Nové Město, 11000, CZ  
(740) Loskotová & partneři, patentová a známková kancelář, Ing. Gabriela Loskotová, K závětínám 727, Praha 5, Řeporyje, 15500

(210) **O-571637**

(220) 26.04.2021  
(320) 26.04.2021  
(511) 35, 37, 41, 42  
(540)



(510) (35) služby týkající se pomoci a poradenství v oboru řízení obchodní činnosti pro firmy v oblasti energetiky, propagace přínosů energeticky účinných technologií osvětlení, poradenství v oblasti řízení obchodní činnosti; (37) stavební poradenství, poradenské služby pro rekonstrukci budov; (41) tlumočnické a překladatelské služby, organizování a vedení školení, kurzů, seminářů, konferencí a workshopů, poskytování školicích a vzdělávacích služeb, poskytování školení v oblasti společenské etiky a etikety; (42) inženýrský průzkum, inženýrské služby, technologické inženýrské analýzy, příprava a poskytování inženýrských zpráv, inženýrské služby pro třetí osoby, technické poradenství v oboru ekologického inženýrství, služby výzkumu a vývoje v oblasti inženýrství, strojírenské návrhy a poradenství, poradenské služby v oblasti projektování výrobků, poradenství v oboru stavebnictví (návrhy, projekty), technické projektové studie, poradenské služby vztahující se k technickému designu, vědecké a technologické služby, příprava studií v oblasti vědeckého výzkumu, poskytování technologických informací o inovacích šetrných k životnímu prostředí a o ekologických inovacích, poskytování vědeckých informací v oblasti klimatických změn, technické poradenství v oboru ekologického inženýrství, poradenství v oblasti úspor energie.

(591) Barevná  
(730) **Chlebek Stanislav Ing.**, Sadová 606, Frýdek-Místek, Frýdek, 738 01, CZ  
(740) Ing. Kateřina Gregorová, patentový a známkový zástupce, Jiráskovo náměstí 159/10, Ostrava, Moravská Ostrava, 70200

(210) **O-571638**

(220) 26.04.2021  
(320) 26.04.2021  
(511) 35, 37, 41, 42  
(540)



(510) (35) služby týkající se pomoci a poradenství v oboru řízení obchodní činnosti pro firmy v oblasti energetiky, propagace přínosů energeticky účinných technologií osvětlení, poradenství v oblasti řízení obchodní činnosti; (37) stavební poradenství, poradenské služby pro rekonstrukci

budov; (41) tlumočnické a překladatelské služby, organizování a vedení školení, kurzů, seminářů, konferencí a workshopů, poskytování školicích a vzdělávacích služeb, poskytování školení v oblasti společenské etiky a etikety; (42) inženýrský průzkum, inženýrské služby, technologické inženýrské analýzy, příprava a poskytování inženýrských zpráv, inženýrské služby pro třetí osoby, technické poradenství v oboru ekologického inženýrství, služby výzkumu a vývoje v oblasti inženýrství, strojírenské návrhy a poradenství, poradenské služby v oblasti projektování výrobků, poradenství v oboru stavebnictví (návrhy, projekty), technické projektové studie, poradenské služby vztahující se k technickému designu, vědecké a technologické služby, příprava studií v oblasti vědeckého výzkumu, poskytování technologických informací o inovacích šetrných k životnímu prostředí a o ekologických inovacích, poskytování vědeckých informací v oblasti klimatických změn, technické poradenství v oboru ekologického inženýrství, poradenství v oblasti úspor energie.

- (591) Barevná  
(730) **Chlebek Stanislav Ing.**, Sadová 606, Frýdek-Místek, Frýdek, 738 01, CZ  
(740) Ing. Kateřina Gregorová, patentová a známková zástupce, Jiráskovo náměstí 159/10, Ostrava, Moravská Ostrava, 70200

(210) **O-571673**

- (220) 27.04.2021  
(320) 27.04.2021  
(511) 41, 43, 44

(540)

### HOTEL CENTROPOL

(510) (41) organizování a vedení konferencí, kongresů, koncertů a seminářů, organizování kulturních a vzdělávacích akcí a výstav, organizování zábavných akcí a soutěží, provozování a pronájem sportovních zařízení, pronájem sportovních hřišť, půjčování sportovního nářadí, organizování sportovních akcí a soutěží; (43) hotelové služby, rezervace hotelů, poskytování a provoz hotelového ubytování, poskytování přechodného ubytování, rezervace přechodného ubytování, pronajímání jednacích místností, restaurace, zásobování (catering), bary, kavárny; (44) manikúra, masáže, služby kadeřnických salónů, salónů krásy, zkrášlovacích salónů, služby solárií, služby v oblasti sauny, wellness služby.

- (730) **CZECH INN TRAVEL s.r.o.**, Hyberská 1009/24, Praha 1, Nové Město, 11000, CZ  
(740) Loskotová & partneři, patentová a známková kancelář, Ing. Gabriela Loskotová, K závětínám 727, Praha 5, Řeporyje, 15500

(210) **O-571674**

- (220) 27.04.2021  
(320) 27.04.2021  
(511) 41, 43, 44

(540)

### HOTEL JOSEPHINE

(510) (41) organizování a vedení konferencí, kongresů, koncertů a seminářů, organizování kulturních a vzdělávacích akcí a výstav, organizování zábavných akcí a soutěží, provozování a pronájem sportovních zařízení, pronájem sportovních hřišť, půjčování sportovního nářadí, organizování sportovních akcí a soutěží; (43) hotelové služby, rezervace hotelů, poskytování a provoz hotelového ubytování, poskytování přechodného ubytování, rezervace přechodného ubytování, pronajímání jednacích místností, restaurace, zásobování (catering), bary, kavárny; (44) manikúra, masáže, služby kadeřnických salónů, salónů krásy, zkrášlovacích salónů, služby solárií, služby v oblasti sauny, wellness služby.

- (730) **CZECH INN TRAVEL s.r.o.**, Hyberská 1009/24, Praha 1, Nové Město, 11000, CZ  
(740) Loskotová & partneři, patentová a známková kancelář, Ing. Gabriela Loskotová, K závětínám 727, Praha 5, Řeporyje, 15500

(210) **O-571675**

- (220) 27.04.2021  
(320) 27.04.2021  
(511) 41, 43, 44

(540)

### BISTROT VALENTINO

(510) (41) organizování a vedení konferencí, kongresů, koncertů a seminářů, organizování kulturních a vzdělávacích akcí a výstav, organizování zábavných akcí a soutěží, provozování a pronájem sportovních zařízení, pronájem sportovních hřišť, půjčování sportovního nářadí, organizování sportovních akcí a soutěží; (43) hotelové služby, rezervace hotelů,

poskytování a provoz hotelového ubytování, poskytování přechodného ubytování, rezervace přechodného ubytování, pronajímání jednacích místností, restaurace, zásobování (catering), bary, kavárny; (44) manikúra, masáže, služby kadeřnických salónů, salónů krásy, zkrášlovacích salónů, služby solárií, služby v oblasti sauny, wellness služby.

- (730) **CZECH INN TRAVEL s.r.o.**, Hyberská 1009/24, Praha 1, Nové Město, 11000, CZ

- (740) Loskotová & partneři, patentová a známková kancelář, Ing. Gabriela Loskotová, K závětínám 727, Praha 5, Řeporyje, 15500

(210) **O-571676**

- (220) 27.04.2021  
(320) 27.04.2021  
(511) 41, 43, 44

(540)

### PLAZA PRAGUE HOTEL

(510) (41) organizování a vedení konferencí, kongresů, koncertů a seminářů, organizování kulturních a vzdělávacích akcí a výstav, organizování zábavných akcí a soutěží, provozování a pronájem sportovních zařízení, pronájem sportovních hřišť, půjčování sportovního nářadí, organizování sportovních akcí a soutěží; (43) hotelové služby, rezervace hotelů, poskytování a provoz hotelového ubytování, poskytování přechodného ubytování, rezervace přechodného ubytování, pronajímání jednacích místností, restaurace, zásobování (catering), bary, kavárny; (44) manikúra, masáže, služby kadeřnických salónů, salónů krásy, zkrášlovacích salónů, služby solárií, služby v oblasti sauny, wellness služby.

- (730) **CZECH INN TRAVEL s.r.o.**, Hyberská 1009/24, Praha 1, Nové Město, 11000, CZ

- (740) Loskotová & partneři, patentová a známková kancelář, Ing. Gabriela Loskotová, K závětínám 727, Praha 5, Řeporyje, 15500

(210) **O-571684**

- (220) 28.04.2021  
(320) 28.04.2021  
(511) 16, 28, 35

(540)



(510) (16) tiskárenské výrobky, papírnické zboží a vyučovací pomůcky (papírnické výrobky), časopisy, propagační a vzdělávací publikace, knihy, grafické umělecké publikace; (28) sportovní potřeby a vybavení, hračky, hry a žertovné předměty, videoherní přístroje a hry, stolní hry; (35) reklamní, marketingové a propagační služby.

(591) Barevná

- (730) **Nadační fond REGI Base I.**, Konviktská 291/24, Praha 1, 11000, CZ

(210) **O-571693**  
(220) 28.04.2021  
(320) 28.04.2021  
(511) 5, 28, 41  
(540)



(510) (5) potravní doplňky a dietetické přípravky; (28) sportovní potřeby a vybavení; (41) služby v oblasti vzdělávání, zábavy a sportu, služby v oblasti sportu a fitness, vzdělávací a školicí služby.

(591) Barevná  
(730) **BODYFIT nutrition s.r.o.**, Znojemská 4320/76a, Jihlava, 58601, CZ  
(740) JUDr. Milan Zápotočný, Telečská 1720/7, Jihlava, 58601

(210) **O-571694**  
(220) 28.04.2021  
(320) 28.04.2021  
(511) 9, 16, 25, 28, 41  
(540)



(510) (9) stahovatelné elektronické publikace, software počítačových her, stahovatelný; (16) knihy, komiksy, plakáty, časopisy [periodika], tiskoviny, tištěné publikace; (25) trička, ponožky, čepice, mikiny, oděvy; (28) společenské hry, plyšové hračky, figurky [hračky], hračky; (41) vydávání textů, s výjimkou reklamních, vydávání knih, online vydávání elektronických knih a časopisů, poskytování elektronických publikací online bez možnosti stažení, poskytování her online z počítačové sítě.

(591) Barevná  
(730) **Bactor & Wirney, s.r.o.**, Grösslingová 35, Bratislava, SK  
(740) Mgr. TOMASZ PUSTÓWKA, advokát, Tomasz Pustówka, Jablunkovská 2014/40a, Český Těšín, 73701

(210) **O-571697**  
(220) 28.04.2021  
(320) 28.04.2021  
(511) 35, 41, 44  
(540)



(510) (35) propagační činnost, reklama, pomoc při řízení obchodní činnosti, obchodní administrativa, kancelářské práce; (41) výchova, vzdělávání v

oboru veterinárním, zábava, sportovní a kulturní aktivity, nakladatelská a vydavatelská činnost v oboru veterinárním; (44) lékařské služby, veterinární služby, péče o hygienu a krásu zvířat, zemědělské, zahradnické a lesnické služby, veterinární pomoc, veterinární dohled, poradenské, konzultační, informační a zprostředkovatelské služby v oblasti veterinárních služeb, veterinární pohotovostní služba, služby veterinární kliniky a nemocnice.

(591) Barevná  
(730) **TRIVIS-SŠV VOŠ PKaKŘ Praha, s.r.o.**, Hovorčovická 1281/11, Praha 8, Kobylisy, 18200, CZ  
(740) Ing. Vladimír Čmejla, patentový zástupce, Pavlická 160/1, Praha 5, Sobín, 15521

(210) **O-571714**  
(220) 29.04.2021  
(320) 29.04.2021  
(511) 21, 29, 30, 31, 32, 33, 35, 39, 43  
(540)



(510) (21) pomůcky a nádoby pro domácnost a kuchyň; (29) maso, uzeniny, ryby, drůbež a zvěřina, masové výtažky, konzervované, sušené, vařené a zavařené ovoce a zelenina, mražené ovoce, želé, džemy a marmelády, ovocné a zeleninové saláty, kompoty, ovocné omáčky, polévky, vejce, mléko a mléčné výrobky, jedlé oleje, tuky; (30) bonbóny, oplatky, sušenky, cereální tyčinky, muesli, káva, čaj, kakao, cukr, rýže, těstoviny, tapioka, ságo, kávová náhrážka, mouka, zpracované obilniny, chléb, sladké pečivo a cukrářské výrobky, cukrovinky, zmrzlina, med, sirup, kvasnice, prášek do pečiva, koření, sůl, hořčice, kečup, majonéza, ocet, omáčky, koření, sladké polevy a náplně, zákusky, koláče; (31) surové a nezpracované zemědělské, akvakulturní, zahradnické a lesní produkty, zrna a semena surová nebo nezpracovaná, čerstvé bylinky, čerstvé ovoce a čerstvá zelenina, živé rostliny a květiny; (32) pivo, minerální vody, sodovka, vody (stolní), vody (nápoje), nealkoholické nápoje, šumivé nápoje v prášku, ovocné nápoje a ovocné šťávy, zeleninové šťávy, sirupy a další polotovary k výrobě nápojů; (33) alkoholické nápoje s výjimkou piva; (35) administrativní zpracování nákupních objednávek, aktualizování reklamních materiálů, dodavatelské služby pro třetí osoby (nákup výrobků a služeb pro jiné podniky), obchodní nebo podnikatelské informace a jejich poskytování, inzerce poštou, komerční informace a rady pro spotřebitele (spotřebitelská poradna), komunikační média (prezentace výrobků v komunikačních médiích) pro účely maloobchodu, kopírování nebo rozmnožování (reprodukce) dokumentů a dokladů, marketingové studie, nákupní objednávky (administrativní zpracování), obchodní management a podnikové poradenství, průzkum, obchodní reklama pro třetí osoby, organizování výstav (komerčních nebo reklamních), prezentace výrobků v komunikačních médiích pro účely maloobchodu, prodej po telefonu (telemarketing), pronájem reklamní doby v komunikačních médiích, pronájem reklamních materiálů, pronájem reklamních ploch, průzkum trhu, předvádění zboží, reklama a propagace, reklama on-line v počítačové síti, zasílání reklamních materiálů zákazníkům (letáky, prospekty, tisky, vzorky zboží), aktualizování reklamních materiálů, rozšiřování reklamních nebo inzertních materiálů, vydávání, zveřejňování, oznámení, vyhlášení a publikování reklamních textů, televizní a rozhlasová reklama, sestavování statistiky, služby v oblasti srovnávání cen, služby obchodního zprostředkovávání, služby (telefonní vzkazy, dotazy) marketingové studie, styk s veřejností, vedení kartoték v počítači (řízení souboru), venkovní reklama, vylepování plakátů, distribuce vzorků zboží, předvádění zboží; (39) dovoz, doprava, balení, doručování a skladování zboží, zprostředkování přepravy; (43) catering (poskytování jídla a nápojů), organizace cateringu na narozeninových oslavách, stravování a nápoje pro koktejlové party, pořádání svatebních recepí (potraviny a nápoje), catering - jídlo a nápoje pro bankety, cateringové služby pro exteriér.

(591) Barevná  
(730) **Fresh catering s.r.o.**, Svažitá 59, Sulice, Nechánice, 25168, CZ  
(740) Advokáti CHZ, s.r.o., Mgr. Martin Žák, Šlikova 550/6, Praha 6, Břevnov, 16900

(210) **O-571721**

(220) 29.04.2021

(320) 29.04.2021

(511) 32

(540)

### BirGo

(510) (32) piva, nealkoholická piva, ochucená piva.

(730) **DFARMA spol. s r.o.**, Pampelišková 327, Jenišov, 36001, CZ

(740) AK Mrázek - Mrázková, JUDr. Josef Mrázek DrSc., advokát, Pernerova 293/11, Praha 8, Karlín, 18600

(210) **O-571749**

(220) 30.04.2021

(320) 30.04.2021

(511) 35, 36, 37

(540)

### Nové Hlinky

(510) (35) marketing, obchodní průzkum, reklama, styk s veřejností, šíření reklamních materiálů, venkovní reklama, vydávání reklamních textů, zásilková reklama; (36) pronájem bytů, pronájem kanceláří, pronájem nemovitostí, pronájem sdílených kanceláří, služby realitní kanceláře, služby ubytovací kanceláře [byty], správa nemovitostí, výběr nájemného, zajištění financování stavebních projektů, zprostředkování v oblasti nemovitostí; (37) stavební dozor, stavební informace, stavební poradenství, výstavba.

(730) **Nové Hlinky s.r.o.**, Gorazdova 107/6, Brno, Staré Brno, 60200, CZ

(740) Abraham & Partneři, advokátní kancelář s.r.o., Mgr. Lucyna Abrahamová, Jurečkova 1811/18, Ostrava, Moravská Ostrava, 70200

(210) **O-571752**

(220) 01.05.2021

(320) 01.05.2021

(511) 35, 41, 45

(540)

### AEQUITAS advokátní kancelář

(510) (35) reklama, marketing a propagační služby; (41) služby v oblasti vzdělávání, zábavy a sportu; (45) právní služby.

(730) **Vochozková Lucie JUDr.**, č. p. 103, Plav, 37007, CZ

**Thalerová Nicol JUDr., LL.M.**, č. p. 51, Branišov, 37384, CZ

(740) Mgr. Šimon Vochozka, advokát, Mgr. Šimon Vochozka, Na Sadech 2033/21, České Budějovice, České Budějovice 3, 37001

(210) **O-571754**

(220) 02.05.2021

(320) 02.05.2021

(511) 5, 29

(540)

### ANTI ANTI B

(510) (5) potravní doplňky a dietetické přípravky; (29) zpracované ovoce, houby a zelenina, ořechy a luštěniny.

(730) **NATURE FORCE s.r.o.**, Vítkova 243/13, Praha 8, Karlín, 18600, CZ

(210) **O-571758**

(220) 03.05.2021

(320) 03.05.2021

(511) 9, 42

(540)

### IS Athena

(510) (9) software pro správu dokumentů, aplikační software osobních počítačů pro správu systémů na kontrolu dokumentů, software pro správu dat a souborů a databázový software, software pro automatizaci správy dokumentů; (42) vývoj systémů pro zpracování dat, navrhování a vývoj systémů pro zpracování dat, navrhování a vývoj systémů pro ukládání, výstup, zpracování, zobrazování a ukládání dat, vývoj a údržba softwaru počítačových databází, návrh a vývoj systémů zabezpečujících elektronická data, navrhování a vývoj počítačového softwaru pro správu databází, konzultační služby v oblasti navrhování a vývoje programů počítačové databáze, navrhování a vývoj softwaru počítačové databáze, služby zabezpečení, ochrany a obnovy v oblasti informačních technologií, webhostingové služby a software jako služba a pronájem softwaru, služby elektronického ukládání k archivaci databází.

(730) **S&T CZ s.r.o.**, Na strži 1702/65, Praha 4, Nusle, 14000, CZ

(210) **O-571763**

(220) 03.05.2021

(320) 03.05.2021

(511) 5, 10

(540)



(510) (5) nutriční výrobky s minerály, speciální potraviny při průjemch; (10) zdravotnické prostředky k léčbě průjmů.

(730) **SWISS MED Pharmaceuticals a.s.**, Opletalova 921/6, Praha 1, Nové Město, 11000, CZ

(740) JUDr. Aleš Zábrš, advokát, Na Beránce 57/2, Praha 6, Dejvice, 16000

(210) **O-571764**

(220) 03.05.2021

(320) 03.05.2021

(511) 35, 41, 44

(540)

### DancePlus

(510) (35) propagační činnost, reklama v oblasti fitness a zdravého životního stylu, maloobchodní prodej nealkoholických nápojů, včetně energetických, iontových, maloobchodní prodej doplňků stravy, proteinových tyčinek, ovoce a zdravé výživy; (41) služby fitness center a fitness klubů, provozování fitness center a fitness klubů, instruktážní služby vztahující se k fyzické kondici, služby cvičebních instruktorů, trenérské služby, poskytování kolektivních cvičebních lekcí; (44) masérské, fyzioterapeutické, rekondiční a regenerační služby, provoz sauny a solária, provozování zařízení sloužících k regeneraci a rekondici spadajících do této třídy, výživové poradenství, konzultace v oblasti zdravé výživy, redukce tuků a zdravého životního stylu, provozování relaxačních (regeneračních) center.

(730) **CS Fitness, s.r.o.**, Elišky Peškové 735/15, Praha 5, Smíchov, 15000, CZ

(740) Čermák a spol., JUDr. Karel Čermák Ph.D., LL.M., Elišky Peškové 735/15, Praha 5, Smíchov, 15000

(210) **O-571765**

(220) 03.05.2021

(320) 03.05.2021

(511) 39, 41, 43

(540)



(510) (39) služby objednávání cestování; (41) organizování prohlídek s průvodcem; (43) hotelové služby.

(591) Barevná

(730) **Michal Zbyněk Mgr.**, Na Slovance 1963/42, Praha 8, Libeň, 18200, CZ

(210) **O-571768**  
(220) 03.05.2021  
(320) 03.05.2021  
(511) 16, 25, 35, 39, 41  
(540)



(510) (16) papírenské výrobky – bloky, desky, obálky, samolepky; brožury, příručky, časopisy (periodika), tištěné fotografie, katalogy, prospekty, letáky, plakáty, pohlednice, knihy, kalendáře, diáře, poznámkové bloky, zápisníky, fotografie, vstupenky, tiskopisy, pera a propisky (tj. kancelářské potřeby), pouzdra na psací potřeby, držáky a stojánky na psací potřeby, učební a vyučovací pomůcky s výjimkou přístrojů; (25) dámské oděvy, pánské oděvy, dětské oděvy, dámská obuv, pánská obuv, dětská obuv, propagační oděvy, propagační obuv, pokrývky hlavy; (35) propagace a propagační činnost, reklama a reklamní činnost, marketing a marketingové služby, telemarketing a telemarketingové služby, poskytování obchodních a podnikatelských informací, obchodní a podnikatelské poradenství, pořádání akcí a výstav pro reklamní a obchodní účely, poskytování obchodních informací prostřednictvím webových stránek, vydávání reklamních a propagačních textů, rozšiřování reklamních a inzertních materiálů, novinová inzerce, inzerce prostřednictvím internetu a sociálních sítí, organizování a pořádání reklamních letů balónem; (39) organizování a pořádání vyhlídkových letů balónem, organizování a pořádání expedičních letů balónem, rezervace letů balónem, poskytování informací o letech balónem, doprovázení turistů při letech balónem, organizování okružních výletů, organizování turistických prohlídek, pronájem balónů, přeprava turistů; (41) elektronické publikování, fotografování, informace o možnostech rozptýlení a zábavy, informace o výchově a vzdělávání, klubové služby (výchovně zábavné), organizování a vedení seminářů, organizování kulturních nebo vzdělávacích výstav, organizování a řízení meetingů, organizování akcí, organizování soutěží (vzdělávacích a zábavných), organizování sportovních soutěží, praktický výcvik, profesní rekvalifikace, organizování představení, školení (instruktáž), pořádání a řízení školení, vydavatelská a nakladatelská činnost, vzdělávání, kurzy balonového létání, zábava, pobavení.

(591) Barevná  
(730) **BALONY.EU, s.r.o.**, č. p. 316, Břestek, 68708, CZ

(210) **O-571813**  
(220) 05.05.2021  
(320) 05.05.2021  
(511) 9, 16, 35, 38, 39, 40, 41, 42  
(540)



(510) (9) média se záznamem a stahovatelná média, počítačový software; (16) tiskárenské výrobky, fotografie; (35) reklama, propagace; (38) telekomunikační služby; (39) doprava, organizování cest; (40) tiskařské služby; (41) vzdělávání, školení, zábava, sportovní a kulturní činnosti; (42) navrhování a vývoj počítačového hardwaru a softwaru.

(730) **Medialight s.r.o.**, Bělohorská 233/95, Praha 6, Břevnov, 16900, CZ  
(740) Mgr. Bc. Zuzana Šagnerová, Jáchymova 63/3, Praha 1, Josefov, 11000

(210) **O-571821**  
(220) 05.05.2021  
(320) 05.05.2021  
(511) 6, 35, 41  
(540)

## MATPRO

(510) (6) kovové spojky, spony a svorky pro hadice, kabely a roury; (35) marketink, import i export a zprostředkování obchodu s výrobky uvedenými výše ve tř.6 a s výrobky z plastických a umělých hmot; (41) školení.  
(730) **MATPRO s.r.o.**, V Pískovně 2062, Kralupy nad Vltavou, 27801, CZ  
(740) **PROPATENT, Ing. Vlasta Sedláčková**, patentový zástupce, Pod Pekařkou 107/1, Praha 4, Podolí, 14700

(210) **O-571822**  
(220) 05.05.2021  
(320) 05.05.2021  
(511) 35, 36, 38, 42, 43, 45  
(540)



(510) (35) reklama, rozšiřování reklamních materiálů, pronájem reklamních materiálů, sbírání údajů do počítačových databází, systematizace údajů do počítačových databází, online reklama v počítačové komunikační síti, vyhledávání informací v počítačových souborech pro třetí osoby, poskytování online služeb týkajících se porovnávání cen, obchodní informace a rady pro spotřebitele [poradna pro spotřebitele], poskytování komerčních a obchodních kontaktních informací, poskytování obchodních informací prostřednictvím webových stránek, poskytování obchodního prostoru on-line pro nakupující a prodávající výrobků a služeb, indexace webových stránek pro obchodní nebo reklamní účely, sjednávání obchodních smluv pro třetí strany, venkovní reklama; (36) služby v oblasti nemovitosti, pronájem nemovitosti, makléřské služby, realitní kancelář, oceňování nemovitosti, správa nemovitosti, management nemovitosti, finanční odhady a oceňování, pronájem bytů, pronájem farem, služby ubytovací kanceláře [byty], poskytování finančních informací prostřednictvím webových stránek; (38) přenos zpráv a obrazových informací pomocí počítače, poskytování diskusních místností na internetu, přenos digitálních souborů, diskusní fóra (poskytování internetových diskusních fór), přenos videa na objednávku; (42) software (aktualizace počítačového -), údržba počítačového softwaru, tvorba a údržba počítačových stránek (webových stránek) pro třetí osoby, instalace počítačového softwaru; (43) pronajímání přechodného ubytování, poskytování přechodného ubytování; (45) služby on-line sociálních sítí, dostupné prostřednictvím mobilních aplikací ke stažení.

(591) Barevná  
(730) **Stoklasa Ladislav Mgr.**, Lánová 497/40, Zubrohlava, SK  
(740) **JUDr. Pavel Novotný**, advokát, **JUDr. Pavel Novotný**, Bezručova 705/4, Svitavy, Předměstí, 56802

(210) **O-571827**  
(220) 05.05.2021  
(320) 05.05.2021  
(511) 5  
(540)

## ANTILOPA

(510) (5) herbicidy, insekticidy a fungicidy pro použití v zemědělství.  
(730) **Corteva Agriscience LLC**, 9330 Zionsville Road, Indianapolis, Indiana 46268, IN, US  
(740) **Všetečka Zelený Švorčík a partneři**, advokátní a patentová kancelář, **JUDr. Otakar Švorčík**, Hájkova 1406/2, Praha 2, Nové Město, 12000

(210) **O-571835**  
(220) 05.05.2021  
(320) 05.05.2021  
(511) 28, 41, 44  
(540)



(510) (28) potřeby pro sport; (41) sportovní a kulturní činnost; (44) péče o hygienu a krásu osob a zvířat.  
(730) **P&W Invest s.r.o.**, Štěpánská 1742/27, Praha 1, Nové Město, 11000, CZ

(210) **O-571846**  
(220) 06.05.2021  
(320) 06.05.2021  
(511) 28, 35, 40  
(540)

### Darovánek

(510) (28) hračky, hry, sportovní potřeby a sportovní vybavení, vánoční ozdoby, vše spadající do třídy 28; (35) maloobchod-velkoobchod, export-import, internetový obchod (e-shop), vše s následujícími výrobky: hračky, hry, sportovní potřeby, koloběžky, hračky pro zahradu, výrobky z papíru, knihy, tiskoviny, puzzle, periodika, učební a školní potřeby, cestovní potřeby, dětský nábytek, výrobky ze skla, porcelánu, parfumerie, kosmetika, potravinářské výrobky všeho druhu, oděvy, šatstvo, prádlo, obuv, alkoholické nápoje, reklama, propagace, inzerce všemi druhy médií, rozšiřování reklamních předmětů, výstavní činnost pro komerční účely, marketing; (40) zpracování dřeva a dřevěných materiálů, truhlářská výroba.  
(730) **ADW Logistic s.r.o.**, Pařízkova 681, Březová-Oleško, Březová, 25245, CZ  
(740) Ing. Michal Jupa, patentový zástupce, Na Baních 1385, Praha 5 - Zbraslav, 15600

(210) **O-571848**  
(220) 06.05.2021  
(320) 06.05.2021  
(511) 9, 35  
(540)

### SENZOMATIC

(510) (9) řídicí a regulační technika, přístroje a nástroje ke zkoumání a měření fyzikálních a kritických veličin, a to čidla pro kontrolu vlhkosti, čidla pro měření vlhkosti a teploty, čidla pro měření hmotnostní vlhkosti dřeva, čidla pro měření kvality ovzduší, záplavová čidla, čidla sledující statiku stavby a konstrukce, čidla na dřevokazné brouky; (35) zprostředkovatelská činnost v oblasti obchodu, maloobchod-velkoobchod, export-import, internetový obchod (e-shop), a to vše s výrobky výše uvedenými ve třídě 9, marketingová činnost, organizační a ekonomické poradenství, obchodní administrativa, kancelářské práce, propagace, inzerce, reklama a zprostředkování obchodních informací všemi druhy médií, výstavní činnost spadající do této třídy, zprostředkovatelská a poradenská činnost v uvedených oblastech.  
(730) **MoistureGuard, s.r.o.**, Hradešinská 1768/22, Praha 10, Vinohrady, 10100, CZ

(740) Ing. Michal Jupa, patentový zástupce, Na Baních 1385, Praha 5 - Zbraslav, 15600

(210) **O-571858**  
(220) 06.05.2021  
(320) 06.05.2021  
(511) 20, 21, 24, 27, 28, 35, 36, 37, 39, 41, 43, 44, 45  
(540)

### XPerson

(510) (20) bečky, ne kovové, bedny na hračky, bedny na nářadí, prázdné, ne kovové, bedny, ne kovové, boudy pro domácí mazlíčky, boxy na nářadí, prázdné, ne kovové, dekorativní korálkové závěsy, desky pod psací stroje, dětské ohrádky, dětské postýlky, divany, domovní čísla, ne kovová, ne podsvícená, držáky záclon a závěsů, ne z textilních materiálů, dřevěné cívky na přízi, hedvábí, šňůrky, dřevěné nábytkové příčky, dřevěné nebo plastové žebříky, dřevěné obaly na lahve, dřevěné pásky, dřevěné sudy na čiření vína, dřevěné špulky na přízi, hedvábí, šňůrky, dveřní klepadla, ne kovová, dveřní kliky, ne kovové, dveřní kování, ne kovová, dveřní uzávěry, ne kovové, dveřní zarážky, ne kovové nebo gumové, dveřní zástrčky, ne kovové, dveřní zvonky, ne kovové, ne elektrické, dvířka k nábytku, figurky (sošky) ze dřeva, vosku, sádry nebo plastu, gamyže, háčky na oděvy, ne kovové, háčky na věšení oděvů, ne kovové, háčky na závěsy, háčky na zavěšení tašek, ne kovové, hnízdící budky pro domácí mazlíčky, identifikační náramky, ne kovové, identifikační štítky, ne kovové, jezdecké na záclony, kádě, kancelářský nábytek, kartotéky (nábytek), knihovny, kohoutky na sudy, ne kovové, kolébky, kolečka k nábytku, ne kovová, kolečka k postelím, ne kovová, kolíky, ne kovové, konzolové stolký (přístěnné stolký), korkové zátky, kostry postelí ze dřeva, košíky na přenášení dětí, košíky na přepravu věcí, košíky pro malé kojence, košíky, ne kovové, koupelnový nábytek s umyvadlem, kování k nábytku, ne kovová, krabice ze dřeva nebo plastu, krmelce, kroužky na záclony, krucifixy ze dřeva, vosku, sádry nebo plastu, jiné než šperky, křesla, kukaně, kulaté úchyty (držadla), ne kovové, kůly, ne kovové, laťové přepravní bedny, lavice (nábytek), lišty na rámy obrazů, lůžkoviny, s výjimkou ložního prádla, madla do vany, ne kovová, manipulační palety, ne kovové, mantinely do dětských postýlek, jiné než ložní prádlo, nábytek, nákladové palety, ne kovové, nástěnky (vývěsky), nohy k nábytku, nožičky k nábytku, nůty, ne kovové, obaly na oděvy (pro uložení oděvů), obruby ze slámy, obruce na sudy, ne kovové, okenní kliky, ne kovové, okenní kování, ne kovová, okenní zarážky, ne kovové nebo gumové, opěrky hlavy (u nábytku), ošátky na chleba, ozdoby na rakve, nekovové, paravány (nábytek), pláště, pletená sláma, s výjimkou rohoží, podnosy, ne kovové, podpěry (nábytek), podpěry pro nábytek, ne kovové, podstavce na sudy, ne kovové, podstavce pod květináče, pohovky (chaises longues), pohovky (kratší s opěradlem), pohřební urny, pojízdné servírovací stolký, pojízdné stolký na počítače (nábytek), police (k nábytku), police na knihy, police na knihy, policové skříně, polštáře (dekorativní), polštáře (na spaní), polštářky pro oporu hlavy pro kojence, polštářky pro stabilizaci hlavičky pro kojence, ponky, ponky pracovní stoly, postele, postýlky pro malé kojence, poštovní schránky, ne kovové nebo zděné, poutače ze dřeva nebo plastu, pracovní stoly pro práci vestoje, prádelníky, prádelníky komody, předměty pletené ze slámy, přenosné stolký, přepravní palety, ne kovové, příborníky, přihrádky na talíře, psací stoly, psí boudy, ptačí budky, pulty (stoly), rákos (materiál na splétání), rakve, rámečky do včelích úlů, ramínka na oděvy, rámy na obrazy, rámy na vyšívání, regály (nábytek), rybářské koše, řečnické pulty, řečnické špalky (stoly), servírovací stolký na kolečkách (nábytek), skříně (kuchyňské), skříně na uchovávání potravin, slamníky, sofa, sochy ze dřeva, vosku, sádry nebo plastu, sošky ze dřeva, vosku, sádry nebo plastu, spojovací kolíky, ne kovové, stojánky na knihy (nábytek), stojany na časopisy, stojany na deštníky, stojany na klobouky, stojany na květiny (nábytek), stojany na lahve, stojany na noviny, stojany na oblečení (němý sluha), stojany na počítačové stroje, stojany na ručníky (nábytek), stojany na vystavení zboží, stoličky, stoličky pod nohy, stoličky pod nohy podnožky, stolký a skříňky s umyvadlem (nábytek), stolký pod přenosný počítač, stolní desky, stolové desky, stoly na řezání (nábytek), stoly pod psací stroje, stoly, sudy, ne kovové, šatní skříně, šatníky, školní nábytek, škrabadla pro kočky, toaletní stolký, truhlářské výrobky, truhly, ne kovové, tyče na záclony, tyče na zavěšení obrazů (rámy), úložné police, upínací stoly (nábytek), uzamykatelné skřínky, věšáky (nábytek), věšáky na klíče (desky), věšáky na klobouky, věšáky na oblečení (němý sluha), vitríny (nábytek), vnitřní lamelové rolety, vnitřní okenice (nábytek), vnitřní okenní rolety a žaluzie z textilu, vnitřní okenní rolety a žaluzie (nábytek), vnitřní rolety (nábytek), volně stojící přepážky (nábytek), volně stojící příčky (nábytek), výrobky z proutí, vysoké židle pro děti, vývěsní štíty ze dřeva nebo plastu, základy postelí, zástěny (nábytek), zástěny ke krbům (nábytek), závěsné mobilny



(dekoráční pohyblivé sestavy), závěsy (panty), ne kovové, židle; (21) cedníky pro použití v domácnosti, cukřenky, čajítka, čajové konvice, čajové servisy (stolní nádoby), dávkovače mýdla, dávkovače na papírové ručníky, dávkovače na toaletní papír, dortové lopatky, dózy na bonbony, dózy na cukrovinky, dózy na sušenky, dózy, boxy a nádoby pro použití v domácnosti a kuchyni, držáky květin jako potřeby pro aranžování květin, držáky na houby, držáky na mýdlo, držáky na toaletní papír, držáky na zubní kartáčky, formy (kuchyňské potřeby), formy a tvořítka na led, formy na dorty, formy na pečení, vaření, hrnce, hrnce na vaření, hrnce tajně, ne elektrické, hrnce tajně, ne elektrické, hrnčířské výrobky, hrnčířky, hrnký, chňapky, chňapky (rukavice), jídelní soupravy (nádoby), karafy, kastroly, rendlíky, pánve z kameniny, kávové servisy (stolní nádoby), kbelíky, kbelíky na led, keramika pro použití v domácnosti, kleště na salát, kleštičky na cukr, kleštičky na led, količky na prádlo, konve na zalévání, konvice na kávu, ne elektrické, korbele, koše pro použití v domácnosti, košíky na chleba pro použití v domácnosti, košťata smetáky, košťáče na víno, kovové nádoby na přípravu zmrzlin a ledových nápojů, krabičky na čaj, krabičky na mýdlo, krabičky na svačinu, kuchyňská prkénka na krájení, kuchyňská struhadla, kuchyňské dózy a krabičky, kuchyňské hmoždíře, kuchyňské mlýnky, ne elektrické, kuchyňské potřeby, kuchyňské potřeby pro domácnost, kuchyňské stěrky, květináče, lžice na polévání (kuchyňské náčiní), metličky pro použití v domácnosti, ne elektrické, misky, misky na krmení pro domácí mazlíčky, misky na ovoce, misky na salát, misky na ztracená vejce, mýsy (nádoby), mýsy na zeleninu, naběračky na víno, naběračky na zmrzlinu, nádoby, nádoby z kameniny, nádoby z porcelánu, nádoby na chleba, nádoby na led, nádoby na odpad, nádoby na pití, nádoby na pivo, napínáky na obuv, napínáky na rukavice, napínáky na vyšší obuv, nářadí pro vaření, ne elektrické, násady na košťata, smetáky, nočníky, obaly na květináče, ne papírové, okenní truhlíky, otočné servírovací podnosy, otvíráky na lahve, elektrické i neelektrické, pánve na smažení, papírové nebo plastové kelímky, papírové podnosy pro použití v domácnosti, papírové talíře, párátko, pastičky na krysy nebo potkany, pastičky na myši, pekáče, pepřenky, plácačky na koberce (ruční nástroje), plácačky na mouchy, podložky na odkládání nožů (stolování), podložky na odložení čajových sáčků, podložky na pečení, podložky pod (horké) nádoby, ne papírové nebo textilní, podložky pod hrnce (stolování), podnosy pro použití v domácnosti, podtáčky, ne papírové nebo textilní, pohárky na vejce, pohlcovače kouře pro použití v domácnosti, pokladničky na mince, poklice, pokličky na hrnce, pokličky proti vykypění mléka, poklapy na jídlo, poklapy na máselníky, poklapy na nádoby, poklapy na nádoby jídlo, poklapy na sýr, polévací pipety, polévkové mýsy, pouzdra na hřebeny, pouzdra na mýdlo, podšálky, talířky, prkénka na krájení chleba, prostírání, ne papírové nebo textilní, ptačí klece, ruční mlýnky na kávu, ruční mlýnky na pepř, ruční mlýnky pro použití v domácnosti, sady hrců, sady karaf na ocet a olej, sady kořenek, servírovací naběračky, síta pro použití v domácnosti, slánky, sochy z porcelánu, keramiky, kameniny, terakoty nebo skla, sošky z porcelánu, keramiky, kameniny, terakoty nebo skla, stojánky na jídelní lžičky, stojánky na stůl textilní prostírání, textilní podložky pod sklenice, textilní povlaky a potahy na nábytek, textilní ručníky, textilní stolní běhouny, textilní stolní ubrousky, textilní tapisérie (čalouny), tkaniny na vyšívání s předkresleným vzorem, ubrusy a ubrousky, ne papírové, utěrky na nádoby, vložky do spacích pytlů, žinky; (27) koberce, koupelnové rohožky a předložky, podlahové krytiny, podložky pod koberce, rákosové rohože, rohože, rohožky před dveře, tapety, textilní tapety; (28) dáma (hra), deskové hry, domečky pro panenky, domino (stolní hra), draci, figurky (hračky), hokejky, houpací koně, houpáčky, hračky pro domácí zvířata, hračky, hry, káča, vlček (hračky), klouzačky, koloběžky (hračky), kostky (stolní hra), kroužky (hra, při které se kroužky házejí na koly), kuličky (hra), kuželky (hra), loutky, mah-jong (čínská společenská hra), marionety, masky (na hraní), matrojošky (ruské do sebe zapadající dřevěné panenky), modely (hračky), oblečení pro panenky, ozdoby na vánoční stromček, s výjimkou osvětlení a cukrovinek, panenky, pokojíčky pro panenky, postýlky pro panenky, puzzle, sáně (sportovní náčiní), stavebnice (hračky), stavebnice

modelů (hračky), stavebnicové kostky (hračky), stojany na vánoční stromček, šachovnice, šachovnice na dámu, šachy, vrše (pasti na ryby); (35) administrativní služby, cílené zaslání reklamních materiálů, cílené zaslání reklamních materiálů, cílený marketing, fakturace, kopírování dokumentů, marketing, návrh reklamních materiálů, pomoc při řízení obchodní činnosti, poradenství v oblasti řízení a organizace podniku, poradenství v oblasti řízení obchodní činnosti, poskytování informací o obchodních kontaktech, poskytování obchodních informací a rady pro spotřebitele ve výběru produktů a služeb, prezentace výrobků v komunikačních médiích pro účely maloobchodu, pronájem billboardů (reklamních tabulí), pronájem reklamních ploch, propagace, průzkum trhu, průzkum veřejného mínění, předvádění zboží, reklama, řízení obchodní činnosti hotelů, řízení obchodních projektů v oblasti stavebních projektů, sestavování katalogů informací pro obchodní či reklamní účely, sjednávání a uzavírání obchodních transakcí pro třetí strany, sjednávání obchodních smluv pro jiné osoby, služby registrace darů, služby v oblasti obchodního lobbingu, služby v oblasti vztahů s médií, správa zákaznických věrnostních programů, styk s veřejností, subdodavatelské služby (pomoc v obchodní činnosti), šíření reklamních materiálů, účetnictví, venkovní reklama, vydávání reklamních textů, vyhledávání sponzorů, zásobovací služby pro jiné osoby (nákup zboží a služeb pro jiné podniky), zprostředkování obchodních informací, zprostředkování obchodů v oblasti propojení možných soukromých investorů s podnikateli, kteří potřebují financování, zprostředkování propagace, zprostředkování reklamy; (36) důvěrník, financování, financování formou koupě na splátky, finanční hodnocení (pojištění, bankovníctví, nemovitosti), finanční informace, finanční oceňování dřeva na pni, finanční řízení, finanční řízení výplat náhrad pro jiné osoby, finanční sponzoring, investování peněžních prostředků, leasingové financování, makléřské služby, makléřství, jednatelství, oceňování nemovitostí, organizování peněžních sbírek, poradenství v oblasti pojištění, pořádání dobročinných sbírek, poskytování jistoty, poskytování informací o pojištění, poskytování slev v zapojených provozovnách jiných osob pomocí členských karet, pronájem bytů, pronájem kanceláří (nemovitosti), pronájem nemovitostí, pronájem sdílených kanceláří, půjčky (financování), půjčky na splátky, půjčky se zástavou, služby realitní kanceláře, služby bytovací kanceláře (byty), služby v oblasti nemovitostí, správa bytového domu, správa nemovitostí, svěcenectví, uzavírání pojištění, uzavírání pojištění proti požáru, uzavírání úrazového pojištění, uzavírání zdravotního pojištění, uzavírání životního pojištění, výběr nájemného, zajištění financování stavebních projektů, zprostředkování pojištění, zprostředkování v oblasti nemovitostí; (37) čalounění, čištění, čištění oděvů, čištění pemzou, deratizace, dezinfekce, hubení škůdců, s výjimkou zemědělských, akvakulturních, zahradních a lesních, malba a nátěr interiérů a exteriérů, mytí oken, opravy čalounění, opravy obuvi, opravy oděvů, praní, praní plenek, praní prádla, pronájem myček na nádoby, pronájem praček, pronájem sušiček na nádoby, služby elektrikářů, stavební poradenství, tapetování, truhlářské služby, údržba nábytku, úklid budov (interiér), úklid domácnosti, výstavba, zednické služby, zednictví, žehlení oděvů, žehlení prádla; (39) dodávka zboží, osobní doprava, parkování automobilů, přeprava, přeprava nábytku, pronájem garáží, pronájem ledniček, pronájem mrazniček, pronájem parkovacích míst, pronájem skladů, pronájem vozidel, sdílení automobilů, skladování, služby řidičů, stěhovací služby, uskladnění zboží, zprostředkování dopravy, zprostředkování přepravy; (41) informace o rekreaci, informace o vzdělávání, informace o zábavě, pořádání a vedení konferencí, pořádání a vedení kongresů, pořádání a vedení osobních vzdělávacích fór, pořádání a vedení seminářů, pořádání a vedení symposií, pořádání a vedení workshopů (školení), profesní requalifikace, pronájem rozhlasových a televizních přijímačů, provozování rekreačních zařízení, soukromá výuka, školení, školní vzdělávání, tělesná výchova, výuka, vzdělávací služby; (43) bufety, domovy pro seniory, hotelové služby, jídelny, kavárny, motely, penziony, prázdninové tábory (ubytování), pronájem jednacích místností, pronájem přechodného ubytování, pronájem židlí, stolů, ubrusů, skleněného nádobí, provozování kempů, restaurace, rezervace přechodného ubytování, rezervace ubytování v hotelech, rezervace ubytování v penzionech, samoobslužné jídelny, samoobslužné restaurace, služby osobního šéfkuchaře, služby recepce pro přechodné ubytování (správa odjezdů a příjezdů), služby bytovací kanceláře (hotely, penziony), turistické ubytování, zajištění stravování; (44) depilace voskem, domy s pečovatelskou službou, fyzioterapie, fyzioterapie, hospice, chiropraxe, kadeřnictví, lázeňské služby, lékařské služby, logopedie, manikúra, masáže, ošetrovatelské služby, ozdravovny, paliativní péče, poradenství v oblasti stravování a výživy, salony krásy, sanatoria, sauny, služby porodní asistentky, služby psychologů, služby vizážistů, terapeutické služby, údržba trávníků, zahradnické služby, zahradnictví, zdravotní péče, zdravotní poradenství, zdravotní poradenství pro osoby se zdravotním postižením,

zdravotnická střediska, zotavovny; (45) concierge služby, duchovní poradenství, hlídání dětí, hlídání domácích zvířat, hlídání domů, noční ostraha, ostraha, pohřební služby, poradenství při úmrtí blízké osoby, poradenství v oblasti návrhu osobního šatníku, provádění náboženských obrádů, půjčování oděvů, venčení psů, ztráty a nálezy.

(730) **Arcibiskupství pražské**, Hradčanské náměstí 56/16, Praha 1, Hradčany, 11800, CZ

(740) Mgr. Ing. Dominika Veselá, Pobřežní 394/12, Praha 8, Karlín, 18600

(210) **O-571859**

(220) 06.05.2021

(320) 06.05.2021

(511) 20, 21, 24, 27, 28, 35, 36, 37, 39, 41, 43, 44, 45

(540)

## XPlace

(510) (20) bečky, ne kovové, bedny na hračky, bedny na nářadí, prázdné, ne kovové, bedny, ne kovové, boudy pro domácí mazlíčky, boxy na nářadí, prázdné, ne kovové, dekorační korálkové závěsy, desky pod psací stroje, dětské ohrádky, dětské postýlky, divany, domovní čísla, ne kovová, ne podsvícená, držáky záclon a závěsů, ne z textilních materiálů, dřevěné cívky na přizvi, hedvábí, šňůrky, dřevěné nábytkové příčky, dřevěné nebo plastové žebříky, dřevěné obaly na lahve, dřevěné pásky, dřevěné sudy na čiření vína, dřevěné špulky na přizvi, hedvábí, šňůrky, dveřní klepadla, ne kovová, dveřní kliky, ne kovové, dveřní kování, ne kovová, dveřní uzávěry, ne kovové, dveřní zarážky, ne kovové nebo gumové, dveřní zástrčky, ne kovové, dveřní zvonky, ne kovové, ne elektrické, dvířka k nábytku, figurky (sošky) ze dřeva, vosku, sádry nebo plastu, garnyže, háčky na oděvy, ne kovové, háčky na věšení oděvů, ne kovové, háčky na záclony, háčky na zavěšení tašek, ne kovové, hnízdicí budky pro domácí mazlíčky, identifikační náramky, ne kovové, identifikační štítky, ne kovové, jehdce na záclony, kádě, kancelářský nábytek, kartotéky (nábytek), knihovny, kohoutky na sudy, ne kovové, kolébky, kolečka k nábytku, ne kovová, kolečka k postelím, ne kovová, kolíky, ne kovové, konzolové stolky (přístěnné stolky), korkové zátky, kostry postelí ze dřeva, košíky na přenášení dětí, košíky na přepravu věcí, košíky pro malé kojenice, košíky, ne kovové, koupelnový nábytek s umyvadlem, kování k nábytku, ne kovová, krabice ze dřeva nebo plastu, krmelce, kroužky na záclony, krucifixy ze dřeva, vosku, sádry nebo plastu, jiné než šperky, křesla, kukaneš, kulaté úchyty (držadla), ne kovové, kůly, ne kovové, laňové přepravní bedny, lavice (nábytek), lišty na rámy obrazů, lůžkoviny, s výjimkou ložního prádla, madla do vany, ne kovová, manipulační palety, ne kovové, mantinely do dětských postýlek, jiné než ložní prádlo, nábytek, nákladové palety, ne kovové, nástěnky (vývěsky), nohy k nábytku, nožičky k nábytku, nýty, ne kovové, obaly na oděvy (pro uložení oděvů), obruby ze slámy, obruce na sudy, ne kovové, okenní kliky, ne kovové, okenní kování, ne kovová, okenní zarážky, ne kovové nebo gumové, opěrky hlavy (u nábytku), ošatky na chleba, ozdoby na rakve, nekovové, paravány (nábytek), pláštve, pletená sláma, s výjimkou rohoží, podnosy, ne kovové, podpěry (nábytek), podpěry pro nábytek, ne kovové, podstavce na sudy, ne kovové, podstavce pod květináče, pohovky (chaises longues), pohovky (kratší s opěradlem), pohřební urny, pojízdné servírovací stolky, pojízdné stolky na počítače (nábytek), police (k nábytku), police na knihy, police na knihy, policové skříně, polštáře (dekorační), polštáře (na spaní), polštářky pro oporu hlavy pro kojenice, polštářky pro stabilizaci hlavičky pro kojenice, ponky, ponky pracovní stoly, postele, postýlky pro malé kojenice, poštovní schránky, ne kovové nebo z děné, poutače ze dřeva nebo plastu, pracovní stoly pro práci vestoje, prádelníky, prádelníky komody, předměty pletené ze slámy, přenosné stolky, přepravní palety, ne kovové, přiborníky, příhrádky na talíře, psací stoly, psi boudy, ptačí budky, pulty (stoly), rákos (materiál na splétání), rakve, rámečky do včelích úlů, ramínka na oděvy, rámy na obrazy, rámy na vyšívání, regály (nábytek), rybářské koše, řečnické pulty, řečnické špalky (stoly), servírovací stolky na kolečkách (nábytek), skříně (kuchyňské), skříně na uchovávání potravin, slammíky, sofa, sochy ze dřeva, vosku, sádry nebo plastu, sošky ze dřeva, vosku, sádry nebo plastu, spojovací kolíky, ne kovové, stojánky na knihy (nábytek), stojany na časopisy, stojany na deštníky, stojany na klobouky, stojany na květiny (nábytek), stojany na lahve, stojany na noviny, stojany na oblečení (němý sluha), stojany na počítačové stroje, stojany na ručníky (nábytek), stojany na vystavení zboží, stoličky, stoličky pod nohy, stoličky pod nohy podnožky, stolky a skřínky s umyvadlem (nábytek), stolky pod přenosný počítač, stolní desky, stolové desky, stoly na řezání (nábytek), stoly pod psací stroje, stoly, sudy, ne kovové, šatní skříně, šatníky, školní nábytek, škrabadla pro kočky, toaletní stolky, truhlářské výrobky, truhly, ne kovové, tyče na záclony, tyče na zavěšení obrazů (rámy), úložné police, upínací stoly (nábytek), uzamykatelné skřínky, věšáky (nábytek), věšáky na klíče (desky), věšáky

na klobouky, věšáky na oblečení (němý sluha), vitríny (nábytek), vnitřní lamelové rolety, vnitřní okenice (nábytek), vnitřní okenní rolety a žaluzie z textilu, vnitřní okenní rolety a žaluzie (nábytek), vnitřní rolety (nábytek), volně stojící přepážky (nábytek), volně stojící příčky (nábytek), výrobky z proutí, vysoké židle pro děti, vývěsní štíty ze dřeva nebo plastu, základy kartáčků, zástěny (nábytek), zástěny ke krbům (nábytek), závěsné mobily (dekorační pohyblivé sestavy), závěsy (panty), ne kovové, židle; (21) cedníky pro použití v domácnosti, cukřenky, čajítka, čajové konvice, čajové servisy (stolní nádoby), dávkovače mýdla, dávkovače na papírové ručníky, dávkovače na toaletní papír, dortové lopatky, dózy na bonbony, dózy na cukrovinky, dózy na sušenky, dózy, boxy a nádoby pro použití v domácnosti a kuchyni, držáky květin jako potřeby pro aranžování květin, držáky na houby, držáky na mýdlo, držáky na toaletní papír, držáky na zubní kartáčky, formy (kuchyňské potřeby), formy a tvořítka na led, formy na dorty, formy na pečení, vaření, hrnce, hrnce na vaření, hrnce tajině, ne elektrické, hrnce tajině, ne elektrické, hrnčířské výrobky, hrnčíčky, hrnký, chňapky, chňapky (rukavice), jídelní soupravy (nádoby), karafy, kastroly, rendlíky, pánce z kameniny, kávové servisy (stolní nádoby), kbelíky, kbelíky na led, keramika pro použití v domácnosti, kleště na salát, kleštičky na cukr, kleštičky na led, količky na prádlo, konve na zalévání, konvice na kávu, ne elektrické, korbele, koše pro použití v domácnosti, košíky na chleba pro použití v domácnosti, košťata smetáky, košťatýre na víno, kovové nádoby na přípravu zmrzlin a ledových nápojů, krabičky na čaj, krabičky na mýdlo, krabičky na svačinu, kuchyňská prkénka na krájení, kuchyňská struhadla, kuchyňské dózy a krabičky, kuchyňské hmoždíře, kuchyňské mlýnky, ne elektrické, kuchyňské potřeby, kuchyňské potřeby pro domácnost, kuchyňské stěrky, květináče, lžíce na polévání (kuchyňské náčiní), metličky pro použití v domácnosti, ne elektrické, misky, misky na krmení pro domácí mazlíčky, misky na ovoce, misky na salát, misky na ztracená vejce, mísy (nádoby), mísy na zeleninu, naběračky na víno, naběračky na zmrzlinu, nádoby, nádoby z kameniny, nádoby z porcelánu, nádoby na chleba, nádoby na led, nádoby na odpad, nádoby na pití, nádoby na pivo, napínáky na obuv, napínáky na rukavice, napínáky na vyšší obuv, nářadí pro vaření, ne elektrické, násady na košťata, smetáky, nočníky, obaly na květináče, ne papírové, okenní truhlíky, otočné servírovací podnosy, otvíráky na lahve, elektrické i neelektrické, pánce na smažení, papírové nebo plastové kelímky, papírové podnosy pro použití v domácnosti, papírové talíře, párátka, pastičky na krysy nebo potkany, pastičky na myši, pekáče, pepřenky, plácačky na koberce (ruční nástroje), plácačky na mouchy, podložky na odkládání nožů (stolování), podložky na odložení čajových sáčků, podložky na pečení, podložky pod (horké) nádoby, ne papírové nebo textilní, podložky pod hrnce (stolování), podnosy pro použití v domácnosti, podtácky, ne papírové nebo textilní, pohárky na vejce, pohlcovače kouře pro použití v domácnosti, pokladničky na mince, poklice, pokličky na hrnce, pokličky proti vykypění mléka, poklopy na jídlo, poklopy na maselníčky, poklopy na nádoby, poklopy na nádoby jídlo, poklopy na sýr, polévací pipety, polévkové mísy, pouzdra na hřebeny, pouzdra na mýdlo, podšálky, talířky, prkénka na krájení chleba, prostírání, ne papírové nebo textilní, ptačí klece, ruční mlýnky na kávu, ruční mlýnky na pepř, ruční mlýnky pro použití v domácnosti, sady hrnců, sady karaf na ocet a olej, sady kořenek, servírovací naběračky, síta pro použití v domácnosti, slánky, sochy z porcelánu, keramiky, kameniny, terakoty nebo skla, sošky z porcelánu, keramiky, kameniny, terakoty nebo skla, stojánky na jídelní lístky, stojánky na šetky na holení, stojánky na ubrusky (stolování), stojany na grily, grilovací rošty, stojany pro přenosné dětské vаниčky, stolní nádoby, nikoliv nože, vidličky a lžíce, stolní talíře, svačिनové boxy krabičky na svačinu, svícny, šálky hrnčíčky, škopky, talíře na jedno použití, tyčové a kruhové držáky na ručníky, valchy, vаниčky na mýdlo, vаниčky na praní, vařečky (kuchyňské náčiní), vázy, vědra, zouváky; (24) bytový textil, látkové prostírání, látkové ručníky na obličeji, ložní prádlo, ochranné povlaky na nábytek, piknikové deky, potahy na matrace, povlaky na dekorační polštáře, povlaky na polštáře, prostěradla (textilie), prošívané postelové přehozy a příkrývky quilt, prošívané přehozy na postele, přehozy na postele, příkrývky a pokrývky na postel, spací pytle, spací pytle pro kojenice, sprchové závěsy z textilií nebo plastu, stolní běhouny, jiné než papírové, textilní čalouny, textilní nebo plastové závěsy a záclony, textilní podložky na stůl textilní prostírání, textilní podložky pod sklenice, textilní povlaky a potahy na nábytek, textilní ručníky, textilní stolní běhouny, textilní stolní ubrusky, textilní tapisérie (čalouny), tkaniny na vyšívání s předkresleným vzorem, ubrusy a ubrusky, ne papírové, utěrky na nádoby, vložky do spacích pytlů, žínky; (27) koberce, koupelnové rohožky a předložky, podlahové krytiny, podložky pod koberce, rákosové rohože, rohože, rohožky před dveře, tapety, textilní tapety; (28) dáma (hra), deskové hry, domečky pro panenky, domino (stolní hra), draci, figurky (hračky), hokejky, houpací koně, houpáčky, hračky pro domácí zvířata, hračky, hry, káča, vlčec (hračky), klouzačky, koloběžky (hračky), kostky (stolní hra),

kroužky (hra, při které se kroužky házejí na kolíky), kuličky (hra), kuželky (hra), loutky, mah-jong (čínská společenská hra), marionety, masky (na hrani), matrjošky (ruské do sebe zapadající dřevěné panenky), modely (hračky), oblečení pro panenky, ozdoby na vánoční stromček, s výjimkou osvětlení a cukrovinek, panenky, pokojičky pro panenky, postýlky pro panenky, puzzle, sáně (sportovní náčini), stavebnice (hračky), stavebnice modelů (hračky), stavebnicové kostky (hračky), stojany na vánoční stromček, šachovnice, šachovnice na dámu, šachy, vrše (pasti na ryby); (35) administrativní služby, cílené zaslání reklamních materiálů, cílené zaslání reklamních materiálů, cílený marketing, fakturace, kopírování dokumentů, marketing, návrh reklamních materiálů, pomoc při řízení obchodní činnosti, poradenství v oblasti řízení a organizace podniku, poradenství v oblasti řízení obchodní činnosti, poskytování informací o obchodních kontaktech, poskytování obchodních informací a rady pro spotřebitele ve výběru produktů a služeb, prezentace výrobků v komunikačních médiích pro účely maloobchodu, pronájem billboardů (reklamních tabulí), pronájem reklamních ploch, propagace, průzkum trhu, průzkum veřejného mínění, předvádění zboží, reklama, řízení obchodní činnosti hotelů, řízení obchodních projektů v oblasti stavebních projektů, sestavování katalogů informací pro obchodní či reklamní účely, sjednávání a uzavírání obchodních transakcí pro třetí strany, sjednávání obchodních smluv pro jiné osoby, služby registrace darů, služby v oblasti obchodního lobbingu, služby v oblasti vztahů s médii, správa zákaznických věrnostních programů, styk s veřejností, subdodavatelství služby (pomoc v obchodní činnosti), šíření reklamních materiálů, účetnictví, venkovní reklama, vydávání reklamních textů, vyhledávání sponzorů, zásobovací služby pro jiné osoby (nákup zboží a služeb pro jiné podniky), zprostředkování obchodních informací, zprostředkování obchodů v oblasti propojení možných soukromých investorů s podnikateli, kteří potřebují financování, zprostředkování propagace, zprostředkování reklamy; (36) důvěrník, financování, financování formou koupě na splátky, finanční hodnocení (pojištění, bankovníctví, nemovitosti), finanční informace, finanční oceňování dřeva na pni, finanční řízení, finanční řízení výplat náhrad pro jiné osoby, finanční sponzorování, investování peněžních prostředků, leasingové financování, makléřské služby, makléřství, jednatelství, oceňování nemovitostí, organizování peněžních sbírek, poradenství v oblasti pojištění, pořádání dobročinných sbírek, poskytování jistoty, poskytování informací o pojištění, poskytování slev v zapojených provozovnách jiných osob pomocí členských karet, pronájem bytů, pronájem kanceláří (nemovitosti), pronájem nemovitosti, pronájem sdílených kanceláří, půjčky (financování), půjčky na splátky, půjčky se zástavou, služby realitní kanceláře, služby ubytovací kanceláře (byty), služby v oblasti nemovitosti, správa bytového domu, správa nemovitosti, sřetenectví, uzavírání pojištění, uzavírání pojištění proti požáru, uzavírání úrazového pojištění, uzavírání zdravotního pojištění, uzavírání životního pojištění, výběr nájemného, zajištění financování stavebních projektů, zprostředkování pojištění, zprostředkování v oblasti nemovitosti; (37) čalounění, čištění, čištění oděvů, čištění penzou, deratizace, dezinfekce, hubení škůdců, s výjimkou zemědělských, akvakulturních, zahradních a lesních, malba a nátěr interiéru a exteriéru, mytí oken, opravy čalounění, opravy obuvi, opravy oděvů, praní, praní plenek, praní prádla, pronájem myček na nádobi, pronájem praček, pronájem sušiček na nádobi, služby elektrikářů, stavební poradenství, tapetování, truhlářské služby, údržba nábytku, úklid budov (interiér), úklid domácnosti, výstavba, zednické služby, zednictví, žehlení oděvů, žehlení prádla; (39) dodávka zboží, osobní doprava, parkování automobilů, přeprava, přeprava nábytku, pronájem garáží, pronájem ledniček, pronájem mrazničků, pronájem parkovacích míst, pronájem skladů, pronájem vozidel, sdílení automobilů, skladování, služby řidičů, stěhovací služby, uskladnění zboží, zprostředkování dopravy, zprostředkování přepravy; (41) informace o rekreaci, informace o vzdělávání, informace o zábavě, pořádání a vedení konferencí, pořádání a vedení kongresů, pořádání a vedení osobních vzdělávacích fór, pořádání a vedení seminářů, pořádání a vedení symposií, pořádání a vedení workshopů (školení), profesní rekvifikace, pronájem rozhlasových a televizních přijímačů, provozování rekreačních zařízení, soukromá výuka, školení, školní vzdělávání, tělesná výchova, výuka, vzdělávací služby; (43) bufety, domovy pro seniory, hotelové služby, jídelny, kavárny, motely, penziony, prázdninové tábory (ubytování), pronájem jednacích místností, pronájem přechodného ubytování, pronájem židlí, stolů, ubrusů, skleněného nádobí, provozování kempů, restaurace, rezervace přechodného ubytování, rezervace ubytování v hotelech, rezervace ubytování v penzionech, samoobslužné jídelny, samoobslužné restaurace, služby osobního šéfkuchaře, služby recepce pro přechodné ubytování (správa odjezdů a příjezdů), služby ubytovací kanceláře (hotely, penziony), turistické ubytovny, zajištění stravování; (44) depilace voskem, domy s pečovatelskou službou, fyzioterapie, fyzioterapie, hospice, chiropraxe,

kašeňictví, lázeňské služby, lékařské služby, logopedie, manikúra, masáže, ošetřovatelské služby, ozdravovny, paliativní péče, poradenství v oblasti stravování a výživy, salony krásy, sanatoria, sauny, služby porodní asistentky, služby psychologa, služby vizážistů, terapeutické služby, údržba trávníku, zahradnické služby, zahradnictví, zdravotní péče, zdravotní poradenství, zdravotní poradenství pro osoby se zdravotními postiženími, zdravotnická střediska, zotavovny; (45) conciierge služby, duchovní poradenství, hlídání dětí, hlídání domácích zvířat, hlídání domů, noční ostra, ostra, pohřební služby, poradenství při úmrtí blízké osoby, poradenství v oblasti návrhu osobního šatníku, provádění náboženských obřadů, půjčování oděvů, venčení psů, ztráty a nálezy.

(730) Arcibiskupství pražské, Hradčanské náměstí 56/16, Praha 1, Hradčany, 11800, CZ

(740) Mgr. Ing. Dominika Veselá, Pobřežní 394/12, Praha 8, Karlín, 18600

(210) **O-571860**

(220) 06.05.2021

(320) 06.05.2021

(511) 20, 21, 24, 27, 28, 35, 36, 37, 39, 41, 43, 44, 45

(540)

## XSpace

(510) (20) bečky, ne kovové, bedny na hračky, bedny na nářadí, prázdné, ne kovové, bedny, ne kovové, boudy pro domácí mazlíčky, boxy na nářadí, prázdné, ne kovové, dekorativní korálkové závěsy, desky pod psací stroje, dětské ohrádky, dětské postýlky, divany, domovní čísla, ne kovová, ne podsvícená, držáky záclon a závěsů, ne z textilních materiálů, dřevěné civky na přízi, hedvábí, šňůrky, dřevěné nábytkové příčky, dřevěné nebo plastové žebříky, dřevěné obaly na lahve, dřevěné pásky, dřevěné sudy na čištění vína, dřevěné špulky na přízi, hedvábí, šňůrky, dveřní klepadla, ne kovová, dveřní kliky, ne kovové, dveřní kování, ne kovová, dveřní uzávěry, ne kovové, dveřní zarážky, ne kovové nebo gumové, dveřní zastrčky, ne kovové, dveřní zvonky, ne kovové, ne elektrické, dvířka k nábytku, figurky (sošky) ze dřeva, vosku, sádry nebo plastu, gamyže, háčky na oděvy, ne kovové, háčky na věšení oděvů, ne kovové, háčky na záclony, háčky na zavěšení tašek, ne kovové, hnízdící budky pro domácí mazlíčky, identifikační náramky, ne kovové, identifikační štítky, ne kovové, jezdců na záclony, kádě, kancelářský nábytek, kartotéky (nábytek), knihovny, kohoutky na sudy, ne kovové, kolébky, kolečka k nábytku, ne kovová, kolečka k postelím, ne kovová, kolíky, ne kovové, konzolové stolky (přistěnné stolky), korkové zátky, kostry postelí ze dřeva, košíky na přenášení dětí, košíky na přepravu věcí, košíky pro malé kojeny, košíky, ne kovové, koupelnový nábytek s umyvadlem, kování k nábytku, ne kovová, krabice ze dřeva nebo plastu, krmelce, kroužky na záclony, krucifixy ze dřeva, vosku, sádry nebo plastu, jiné než šperky, křesla, kukaně, kulaté úchyty (držadla), ne kovové, kůly, ne kovové, laťové přípravky bedny, lavice (nábytek), lišty na rámy obrazů, lůžkoviny, s výjimkou ložního prádla, madla do vany, ne kovová, manipulační palety, ne kovové, mantinely do dětských postýlek, jiné než ložní prádlo, nábytek, nákladové palety, ne kovové, nástěnky (vývěsky), nohy k nábytku, nožičky k nábytku, nůty, ne kovové, obaly na oděvy (pro uložení oděvů), obruby ze slámy, obruce na sudy, ne kovové, okenní kliky, ne kovové, okenní kování, ne kovová, okenní zarážky, ne kovové nebo gumové, opěrky hlavy (u nábytku), ošátky na chleba, ozdoby na rakve, nekovové, paravány (nábytek), pláště, pletená sláma, s výjimkou rohoží, podnosy, ne kovové, podpěry (nábytek), podpěry pro nábytek, ne kovové, podstavce na sudy, ne kovové, podstavce pod květináče, pohovky (chaises longues), pohovky (kratší s opěradlem), pohřební urny, pojízdné servírovací stolky, pojízdné stolky na počítače (nábytek), police (k nábytku), police na knihy, police na knihy, policové skříně, polštáře (dekorativní), polštáře (na spaní), polštářky pro oporu hlavy pro kojeny, polštářky pro stabilizaci hlavičky pro kojeny, ponky, ponky pracovní stoly, postele, postýlky pro malé kojeny, poštovní schránky, ne kovové nebo zděné, poutače ze dřeva nebo plastu, pracovní stoly pro práci vestoje, prádelníky, prádelníky komody, předměty plněné ze slámy, přenosné stolky, přepravní palety, ne kovové, příbormy, příhrádky na talíře, psací stoly, psí boudy, ptačí budky, pulty (stoly), rákos (materiál na splétání), rakve, rámečky do včelích úlů, ramínka na oděvy, rámy na obrazy, rámy na vyšívání, regály (nábytek), rybářské koše, řečnické pulty, řečnické špalky (stoly), servírovací stolky na kolečkách (nábytek), skříně (kuchyňské), skříně na uchovávání potravin, slammíky, sofa, sochy ze dřeva, vosku, sádry nebo plastu, sošky ze dřeva, vosku, sádry nebo plastu, spojovací kolíky, ne kovové, stojánky na knihy (nábytek), stojany na časopisy, stojany na deštníky, stojany na klobouky, stojany na květiny (nábytek), stojany na lahve, stojany na noviny, stojany na oblečení (němý sluha), stojany na počítači stroje, stojany na ručníky (nábytek), stojany na vystavení zboží, stoličky, stoličky pod nohy, stoličky pod nohy podnožky,

stolky a skříňky s umyvadlem (nábytek), stolky pod přenosný počítač, stolní desky, stolové desky, stoly na řezání (nábytek), stoly pod psací stroje, stoly, sudy, ne kovové, šatní skříň, šatníky, školní nábytek, škrabadla pro kočky, toaletní stolky, truhlářské výrobky, truhly, ne kovové, tyče na záclony, tyče na zavěšení obrazů (rámy), úložné police, upínací stoly (nábytek), uzumykací skříňky, věšáky (nábytek), věšáky na klíče (desky), věšáky na klobouky, věšáky na oblečení (němý sluha), vitríny (nábytek), vnitřní lamelové rolety, vnitřní okenice (nábytek), vnitřní okenní rolety a žaluzie z textilu, vnitřní okenní rolety a žaluzie (nábytek), vnitřní rolety (nábytek), volně stojící přepážky (nábytek), volně stojící příčky (nábytek), výrobky z proutí, vysoké židle pro děti, vývěsní štíty ze dřeva nebo plastu, základy postelí, zástěny (nábytek), zástěny ke krbům (nábytek), závěsné mobilny (dekorativní pohyblivé sestavy), závěsy (panty), ne kovové, židle; (21) cedníky pro použití v domácnosti, cukřenky, čajítka, čajové konvice, čajové servisy (stolní nádobí), dávkovače mýdla, dávkovače na papírové ručníky, dávkovače na toaletní papír, dortové lopatky, dózy na bonbony, dózy na cukrovinky, dózy na sušenky, dózy, boxy a nádoby pro použití v domácnosti a kuchyni, držáky květin jako potřeby pro aranžování květin, držáky na houby, držáky na mýdlo, držáky na toaletní papír, držáky na zubní kartáčky, formy (kuchyňské potřeby), formy a tvořítka na led, formy na dorty, formy na pečení, vaření, hrnce, hrnce na vaření, hrnce tajně, ne elektrické, hrnce tajně, ne elektrické, hrnčičské výrobky, hrníčky, hrnky, chňapky, chňapky (rukavice), jídelní soupravy (nádobí), karafy, kastroly, rendlíky, pánve z kameniny, kávové servisy (stolní nádobí), kbelíky, kbelíky na led, keramika pro použití v domácnosti, kleště na salát, kleštičky na cukr, kleštičky na led, kolíčky na prádlo, konve na zalévání, konvice na kávu, ne elektrické, korbele, koše pro použití v domácnosti, košíky na chleba pro použití v domácnosti, košťata smetáky, košťáče na víno, kovové nádoby na přípravu zmrzlin a ledových nápojů, krabičky na čaj, krabičky na mýdlo, krabičky na svačiny, kuchyňská prkénka na krájení, kuchyňská struhadla, kuchyňské dózy a krabičky, kuchyňské hmoždíře, kuchyňské mlýnky, ne elektrické, kuchyňské potřeby, kuchyňské potřeby pro domácnost, kuchyňské stěrky, květináče, lžíce na polévání (kuchyňské náčiní), metličky pro použití v domácnosti, ne elektrické, misky, misky na krmení pro domácí mazlíčky, misky na ovoce, misky na salát, misky na ztracená vejce, mísy (nádobí), mísy na zeleninu, naběračky na víno, naběračky na zmrzlinu, nádobí, nádobí z kameniny, nádobí z porcelánu, nádoby na chleba, nádoby na led, nádoby na odpad, nádoby na pití, nádoby na pivo, napínáky na obuv, napínáky na rukavice, napínáky na vyšší obuv, nářadí pro vaření, ne elektrické, násady na košťata, smetáky, nočníky, obaly na květináče, ne papírové, okenní truhlíky, otočné servírovací podnosy, otvíráky na lahve, elektrické i neelektrické, pánve na smažení, papírové nebo plastové kelímky, papírové podnosy pro použití v domácnosti, papírové talíře, párátko, pastičky na krysy nebo potkany, pastičky na myši, pečáče, pepřenky, plácačky na koberce (ruční nástroje), plácačky na mouchy, podložky na odkládání noží (stolování), podložky na odložení čajových sáčků, podložky na pečení, podložky pod (horké) nádobí, ne papírové nebo textilní, podložky pod hrnce (stolování), podnosy pro použití v domácnosti, podtáčky, ne papírové nebo textilní, pohárky na vejce, pohlcovače kouře pro použití v domácnosti, pokladničky na mince, poklice, pokličky na hrnce, pokličky proti vykypění mléka, poklapy na jídlo, poklapy na máselníky, poklapy na nádobí, poklapy na nádobí jídlo, poklapy na sýr, polévací pipety, polévkové mísy, pouzdra na hřebeny, pouzdra na mýdlo, podsálky, talířky, prkénka na krájení chleba, prostírání, ne papírové nebo textilní, ptáčí klece, ruční mlýnky na kávu, ruční mlýnky na pepř, ruční mlýnky pro použití v domácnosti, sady hrnců, sady karaf na ocet a olej, sady kořenek, servírovací naběračky, síta pro použití v domácnosti, slánky, sochy z porcelánu, keramiky, kameniny, terakoty nebo skla, sošky z porcelánu, keramiky, kameniny, terakoty nebo skla, stojánky na jídelní listy, stojánky na šetky na holení, stojánky na ubrousky (stolování), stojany na grily, grilovací rošty, stojany pro přenosné dětské vaničky, stolní nádobí, nikoliv nože, vidličky a lžíce, stolní talíře, svačinové boxy krabičky na svačiny, svícný, šálky hrníčky, škopky, talíře na jedno použití, tyčové a kruhové držáky na ručníky, valchy, vaničky na mýdlo, vaničky na praní, válečky (kuchyňské náčiní), vázy, vědra, zouváky; (24) bytové textil, látkové prostírání, látkové ručníky na obličej, ložní prádlo, ochranné povlaky na nábytek, piknikové deky, potahy na matrace, povlaky na dekorativní polštáře, povlaky na polštáře, prostěradla (textilie), prošívání postelové přehozy a příkrývky quilty, prošívání přehozy na postele, přehozy na postele, příkrývky a pokrývky na postel, spací pytle, spací pytle pro kojenec, sprchové závěsy z textilií nebo plastu, stolní běhouny, jiné než papírové, textilní čalouny, textilní nebo plastové závěsy a záclony, textilní podložky na stůl textilní prostírání, textilní podložky pod sklenice, textilní povlaky a potahy na nábytek, textilní ručníky, textilní stolní běhouny, textilní stolní ubrousky, textilní tapisérie (čalouny), tkaniny na vyšívání s předkresleným vzorem, ubrusy a ubrousky, ne papírové, utěrky na nádobí, vložky do

spacích pytlů, žínky; (27) koberce, koupelňové rohožky a předložky, podlahové krytiny, podložky pod koberce, rákosové rohože, rohože, rohožky před dveře, tapety, textilní tapety; (28) dáma (hra), deskové hry, domečky pro panenky, domino (stolní hra), draci, figurky (hračky), hokeyky, houpačky koně, houpačky, hračky pro domácí zvířata, hračky, hry, káča, vlček (hračky), klouzačky, koloběžky (hračky), kostky (stolní hra), kroužky (hra, při které se kroužky házejí na kolíky), kulíčky (hra), kuželky (hra), loutky, mah-jong (čínská společenská hra), marionety, masky (na hraní), matrojšky (ruské do sebe zapadající dřevěné panenky), modely (hračky), oblečení pro panenky, ozdoby na vánoční stromček, s výjimkou osvětlení a cukrovinek, panenky, pokojíčky pro panenky, postýlky pro panenky, puzzle, sáně (sportovní náčiní), stavebnice (hračky), stavebnice modelů (hračky), stavebnicové kostky (hračky), stojany na vánoční stromček, šachovnice, šachovnice na dámu, šachy, vrše (pastičky na ryby); (35) administrativní služby, cílené zaslání reklamních materiálů, cílené zaslání reklamních materiálů, cílený marketing, fakturace, kopírování dokumentů, marketing, návrh reklamních materiálů, pomoc při řízení obchodní činnosti, poradenství v oblasti řízení a organizace podniku, poradenství v oblasti řízení obchodní činnosti, poskytování informací o obchodních kontaktech, poskytování obchodních informací a rady pro spotřebitele ve výběru produktů a služeb, prezentace výrobků v komunikačních médiích pro účely maloobchodu, pronájem billboardů (reklamních tabulí), pronájem reklamních ploch, propagace, průzkum trhu, průzkum veřejného mínění, předvádění zboží, reklama, řízení obchodní činnosti hotelů, řízení obchodních projektů v oblasti stavebních projektů, sestavování katalogů informací pro obchodní či reklamní účely, sjednávání a uzavírání obchodních transakcí pro třetí strany, sjednávání obchodních smluv pro jiné osoby, služby registrace darů, služby v oblasti obchodního lobbingu, služby v oblasti vztahů s médiem, správa zákaznických věrnostních programů, styk s veřejností, subdodavatelské služby (pomoc v obchodní činnosti), šíření reklamních materiálů, účetnictví, venkovní reklama, vydávání reklamních textů, vyhledávání sponzorů, zásobovací služby pro jiné osoby (nákup zboží a služeb pro jiné podniky), zprostředkování obchodních informací, zprostředkování obchodů v oblasti propejení možných soukromých investorů s podnikateli, kteří potřebují financování, zprostředkování propagace, zprostředkování reklamy; (36) důvěrník, financování, financování formou koupě na splátky, finanční hodnocení (pojištění, bankovníctví, nemovitosti), finanční informace, finanční oceňování dřeva na pni, finanční řízení, finanční řízení výplat náhrad pro jiné osoby, finanční sponzorování, investování peněžních prostředků, leasingové financování, makléřské služby, makléřství, jednateleství, oceňování nemovitostí, organizování peněžních sbírek, poradenství v oblasti pojištění, pořádání dobročinných sbírek, poskytování jistoty, poskytování informací o pojištění, poskytování slev v zapojených provozovnách jiných osob pomocí členských karet, pronájem bytů, pronájem kanceláří (nemovitosti), pronájem nemovitostí, pronájem sdílených kanceláří, půjčky (financování), půjčky na splátky, půjčky se zástavou, služby realitní kanceláře, služby ubytovací kanceláře (byty), služby v oblasti nemovitostí, správa bytového domu, správa nemovitostí, svěřenectví, uzavírání pojištění, uzavírání pojištění proti požáru, uzavírání úrazového pojištění, uzavírání zdravotního pojištění, uzavírání životního pojištění, výběr nájemného, zajištění financování stavebních projektů, zprostředkování pojištění, zprostředkování v oblasti nemovitostí; (37) čalounění, čištění, čištění oděvů, čištění pemzou, deratizace, dezinfekce, hubení škůdců, s výjimkou zemědělských, akvakulturních, zahradních a lesních, malba a nátěr interiérů a exteriérů, mytí oken, opravy čalounění, opravy obuvi, opravy oděvů, praní, praní plenek, praní prádla, pronájem myček na nádobí, pronájem praček, pronájem sušiček na nádobí, služby elektrikářů, stavební poradenství, tapetování, truhlářské služby, údržba nábytku, úklid budov (interiér), úklid domácnosti, výstavba, zednické služby, zednictví, žehlení oděvů, žehlení prádla; (39) dodávka zboží, osobní doprava, parkování automobilů, přeprava, přeprava nábytku, pronájem garáží, pronájem lednic, pronájem mraznič, pronájem parkovacích míst, pronájem skladů, pronájem vozidel, sdílení automobilů, skladování, služby řidičů, stěhovací služby, uskladnění zboží, zprostředkování dopravy, zprostředkování přepravy; (41) informace o rekreaci, informace o vzdělávání, informace o zábavě, pořádání a vedení konferencí, pořádání a vedení kongresů, pořádání a vedení osobních vzdělávacích fór, pořádání a vedení seminářů, pořádání a vedení symposii, pořádání a vedení workshopů (školení), profesní rekvalifikace, pronájem rozhlasových a televizních přijímačů, provozování rekreačních zařízení, soukromá výuka, školení, školní vzdělávání, tělesná výchova, výuka, vzdělávací služby; (43) bufety, domovy pro seniory, hotelové služby, jídelny, kavárny, motely, penzióny, prázdninové tábory (ubytování), pronájem jednacích místností, pronájem přechodného ubytování, pronájem židlí, stolů, ubrusů, skleněného nádobí, provozování kempů, restaurace, rezervace přechodného ubytování,

rezervace ubytování v hotelech, rezervace ubytování v penzionech, samoobslužné jídelny, samoobslužné restaurace, služby osobního šéfkuchaře, služby recepce pro přechodné ubytování (správa odjezdů a příjezdů), služby ubytovací kanceláře (hotely, penziony), turistické ubytovny, zajištění stravování; (44) depilace voskem, domy s pečovatelskou službou, fyzioterapie, fyzioterapie, hospice, chiropraxe, kadeřnictví, lázeňské služby, lékařské služby, logopedie, manikúra, masáže, ošetrovatelské služby, ozdravovny, paliativní péče, poradenství v oblasti stravování a výživy, salony krásy, sanatoria, sauny, služby porodní asistentky, služby psychologa, služby vizážistů, terapeutické služby, údržba trávníku, zahradnické služby, zahradnictví, zdravotní péče, zdravotní poradenství, zdravotní poradenství pro osoby se zdravotním postižením, zdravotnická střediska, zotavovny; (45) concierge služby, duchovní poradenství, hlídání dětí, hlídání domácích zvířat, hlídání domů, noční ostraha, ostraha, pohřební služby, poradenství při úmrtí blízké osoby, poradenství v oblasti návrhu osobního šatníku, provádění náboženských obřadů, půjčování oděvů, venčení psů, ztráty a nálezy.

(730) **Arcebisкупství pražské**, Hradčanské náměstí 56/16, Praha 1, Hradčany, 11800, CZ

(740) Mgr. Ing. Dominika Veselá, Pobřežní 394/12, Praha 8, Karlín, 18600

(210) **O-571861**

(220) 06.05.2021

(320) 06.05.2021

(511) 20, 21, 24, 27, 28, 35, 36, 37, 39, 41, 43, 44, 45

(540)

### **XPlace Living**

(510) (20) bečky, ne kovové, bedny na hračky, bedny na nářadí, prázdné, ne kovové, bedny, ne kovové, boudy pro domácí mazlíčky, boxy na nářadí, prázdné, ne kovové, dekorační korálkové závěsy, desky pod psací stroje, dětské ohrádky, dětské postýlky, divany, domovní čísla, ne kovová, ne podsvícená, držáky záclon a závěsů, ne z textilních materiálů, dřevěné cívky na přízi, hedvábi, šňůrky, dřevěné nábytkové příčky, dřevěné nebo plastové žebříky, dřevěné obaly na lahve, dřevěné pásky, dřevěné sudy na číření vína, dřevěné špulky na přízi, hedvábi, šňůrky, dveřní klepadla, ne kovová, dveřní kliky, ne kovové, dveřní kování, ne kovová, dveřní uzávěry, ne kovové, dveřní zářky, ne kovové nebo gumové, dveřní zástrčky, ne kovové, dveřní zvonky, ne kovové, ne elektrické, dvířka k nábytku, figurky (sošky) ze dřeva, vosku, sádry nebo plastu, gamyže, háčky na oděvy, ne kovové, háčky na věšení oděvů, ne kovové, háčky na záclony, háčky na zavěšení tašek, ne kovové, hnízdící budky pro domácí mazlíčky, identifikační náramky, ne kovové, identifikační štítky, ne kovové, jezdec na záclony, kádě, kancelářský nábytek, kartotéky (nábytek), knihovny, kohoutky na sudy, ne kovové, kolébky, kolečka k nábytku, ne kovová, kolečka k postelím, ne kovová, kolíky, ne kovové, konzolové stolky (přístěnné stolky), korkové zátky, kostry postelí ze dřeva, košíky na přenašeni dětí, košíky na přepravu věcí, košíky pro malé kojenice, košíky, ne kovové, koupelňový nábytek s umyvadlem, kování k nábytku, ne kovová, krabice ze dřeva nebo plastu, krmelce, kroužky na záclony, krucifixy ze dřeva, vosku, sádry nebo plastu, jiné než šperky, křesla, kukaně, kulaté úchyty (držadla), ne kovové, kůly, ne kovové, laťové přepravní bedny, lavice (nábytek), lišty na rámy obrazů, lůžkoviny, s výjimkou ložního prádla, madla do vany, ne kovová, manipulační palety, ne kovové, mantinely do dětských postýlek, jiné než ložní prádlo, nábytek, nákladové palety, ne kovové, nástěny (vývěsky), nohy k nábytku, nožičky k nábytku, nýty, ne kovové, obaly na oděvy (pro uložení oděvů), obruby ze slámy, obruče na sudy, ne kovové, okenní kliky, ne kovové, okenní kování, ne kovová, okenní zářky, ne kovové nebo gumové, opěrky hlavy (u nábytku), ošatky na chleba, ozdoby na rakve, nekovové, paravány (nábytek), pláště, pletená sláma, s výjimkou rohoží, podnosy, ne kovové, podpěry (nábytek), podpěry pro nábytek, ne kovové, podstavce na sudy, ne kovové, podstavce pod květináče, pohovky (chaises longues), pohovky (kratší s opěradlem), pohřební urny, pojezdové servírovací stolky, pojezdové stolky na počítače (nábytek), police (k nábytku), police na knihy, police na knihy, policové skříně, polštáře (dekorační), polštáře (na spaní), polštářky pro oporu hlavy pro kojenice, polštářky pro stabilizaci hlavičky pro kojenice, ponky, ponky pracovní stoly, postele, postýlky pro malé kojenice, poštovní schránky, ne kovové nebo zděné, poustače ze dřeva nebo plastu, pracovní stoly pro práci vestoje, prádelníky, prádelníky komody, předměty pletené ze slámy, přenosné stolky, přepravní palety, ne kovové, příborníky, příhrádky na talíře, psací stoly, psi boudy, ptačí budky, pulty (stoly), rákos (materiál na splétání), rakve, rámečky do včelích úlů, ramínka na oděvy, rámy na obrazy, rámy na vyšívání, regály (nábytek), rybářské koše, řečnické pulty, řeznické špalky (stoly), servírovací stolky na kolečkách (nábytek), skříně (kuchyňské), skříně na uchovávání potravin, slammíky, sofa, sochy

ze dřeva, vosku, sádry nebo plastu, sošky ze dřeva, vosku, sádry nebo plastu, spojovací kolíky, ne kovové, stojánky na knihy (nábytek), stojany na časopisy, stojany na deštníky, stojany na klobouky, stojany na květiny (nábytek), stojany na lahve, stojany na noviny, stojany na oblečení (němý sluha), stojany na počítači stroje, stojany na ručníky (nábytek), stojany na vystavení zboží, stoličky, stoličky pod nohy, stoličky pod nohy podnožky, stolky a skřínky s umyvadlem (nábytek), stolky pod přenosný počítač, stolní desky, stolové desky, stoly na řezání (nábytek), stoly pod psací stroje, stoly, sudy, ne kovové, šatní skříně, šatníky, školní nábytek, škrabadla pro kočky, toaletní stolky, truhlářské výrobky, truhly, ne kovové, tyče na záclony, tyče na zavěšení obrazů (rámy), úložné police, upínací stoly (nábytek), uzamykatelné skřínky, věšáky (nábytek), věšáky na klíče (desky), věšáky na klobouky, věšáky na oblečení (němý sluha), vitriny (nábytek), vnitřní lamelové rolety, vnitřní okenice (nábytek), vnitřní okenní rolety a žaluzie z textilu, vnitřní okenní rolety a žaluzie (nábytek), vnitřní rolety (nábytek), volně stojící přepážky (nábytek), volně stojící příčky (nábytek), výrobky z proutí, vysoké židle pro děti, vývěsní štíty ze dřeva nebo plastu, základy postelí, zástěny (nábytek), zástěny ke krbům (nábytek), závěsné mobilny (dekorační pohyblivé sestavy), závěsy (panty), ne kovové, židle; (21) cedníky pro použití v domácnosti, cukřenky, čajítka, čajové konvice, čajové servisy (stolní nádobí), dávkovače mýdla, dávkovače na papírové ručníky, dávkovače na toaletní papír, dortové lopatky, dózy na bonbony, dózy na cukrovinky, dózy na sušenky, dózy, boxy a nádoby pro použití v domácnosti a kuchyni, držáky květin jako potřeby pro aranžování květin, držáky na houby, držáky na mýdlo, držáky na toaletní papír, držáky na zubní kartáčky, formy (kuchyňské potřeby), formy a tvořitka na led, formy na dorty, formy na pečení, vaření, hrnce, hrnce na vaření, hrnce tajině, ne elektrické, hrnce tajině, ne elektrické, hrnčičské výrobky, hrničky, hrnky, chňapky, chňapky (rukavice), jídelní soupravy (nádobí), karafy, kastrolky, rendlíky, páneve z kameniny, kávové servisy (stolní nádobí), kbelíky, kbelíky na led, keramika pro použití v domácnosti, kleště na salát, kleštičky na cukr, kleštičky na led, kolíčky na prádlo, konve na zalévání, konvice na kávu, ne elektrické, korbele, koše pro použití v domácnosti, košíky na chleba pro použití v domácnosti, košťata smetáky, košťáče na víno, kovové nádoby na přípravu zmrzlín a ledových nápojů, krabičky na čaj, krabičky na mýdlo, krabičky na svačinu, kuchyňská prkénka na krájení, kuchyňská struhadla, kuchyňské dózy a krabičky, kuchyňské hmoždíře, kuchyňské mlýnky, ne elektrické, kuchyňské potřeby, kuchyňské potřeby pro domácnost, kuchyňské stěrky, květináče, lžice na polévání (kuchyňské náčiní), metličky pro použití v domácnosti, ne elektrické, misky, misky na krmení pro domácí mazlíčky, misky na ovoce, misky na salát, misky na ztracená vejce, mísy (nádobí), mísy na zeleninu, naběračky na víno, naběračky na zmrzlinu, nádobí, nádobí z kameniny, nádobí z porcelánu, nádoby na chleba, nádoby na led, nádoby na odpad, nádoby na pití, nádoby na pivo, napínáky na obuv, napínáky na rukavice, napínáky na vyšší obuv, nářadí pro vaření, ne elektrické, násady na košťata, smetáky, nočníky, obaly na květináče, ne papírové, okenní truhlíky, otočné servírovací podnosy, otvíráky na lahve, elektrické i neelektrické, páneve na smažení, papírové nebo plastové kelímky, papírové podnosy pro použití v domácnosti, papírové talíře, párátko, pastičky na krysy nebo potkany, pastičky na myši, pekáče, pepřenky, plácačky na koberce (ruční nástroje), plácačky na mouchy, podložky na odkládání nožů (stolování), podložky na odložení čajových sáček, podložky na pečení, podložky pod (horké) nádobí, ne papírové nebo textilní, podložky pod hrnce (stolování), podnosy pro použití v domácnosti, podtácky, ne papírové nebo textilní, pohárky na vejce, pohlcovače kouře pro použití v domácnosti, pokladničky na mince, poklice, pokličky na hrnce, pokličky proti vykypění mléka, poklopy na jídlo, poklopy na máselníčky, poklopy na nádobí, poklopy na nádobí jídlo, poklopy na sýr, polévací pipety, polévkové mísy, pouzdra na hřebeny, pouzdra na mýdlo, podsálky, talířky, prkénka na krájení chleba, prostírání, ne papírové nebo textilní, ptačí klece, ruční mlýnky na kávu, ruční mlýnky na pepř, ruční mlýnky pro použití v domácnosti, sady hrnců, sady karaf na ocet a olej, sady kořenek, servírovací naběračky, síta pro použití v domácnosti, slánky, sochy z porcelánu, keramiky, kameniny, terakoty nebo skla, sošky z porcelánu, keramiky, kameniny, terakoty nebo skla, stojánky na jídelní lůžky, stojánky na štětky na holení, stojánky na ubrusy (stolování), stojany na grily, grilovací rošty, stojany pro přenosné dětské vaničky, stolní nádobí, nikoliv nože, vidličky a lžice, stolní talíře, svačinové boxy, krabičky na svačinu, svícny, šálky hmičky, škopky, talíře na jedno použití, tyčové a kruhové držáky na ručníky, valchy, vaničky na mýdlo, vaničky na praní, vařečky (kuchyňské náčiní), vázy, vědra, zouváky; (24) bytový textil, látkové prostírání, látkové ručníky na obličej, ložní prádlo, ochranné povlaky na nábytek, piknikové deky, potahy na matrace, povlaky na dekorační polštáře, povlaky na polštáře, prostěradla (textilie), prošivané postelové přehozy a příkrývky, prošivané přehozy na postele, přehozy na postele, příkrývky a pokrývky na postel, spací pytle, spací pytle pro kojenice,

sprchové závěsy z textilíí nebo plastu, stolní běhouny, jiné než papírové, textilní čalouny, textilní nebo plastové závěsy a záclony, textilní podložky na stůl textilní prostírání, textilní podložky pod sklenice, textilní povlaky a potahy na nábytek, textilní ručníky, textilní stolní běhouny, textilní stolní ubrusy, textilní tapisérie (čalouny), tkaniny na vyšívaní s předkresleným vzorem, ubrusy, ubrusky, ne papírové, utěrky na nádobí, vločky do spacích pytlů, žinky; (27) koberce, koupelňové rohožky a předložky, podlahové krytiny, podložky pod koberce, rákosové rohože, rohože, rohožky před dveře, tapety, textilní tapety; (28) dáma (hra), deskové hry, domečky pro panenky, domino (stolní hra), draci, figurky (hračky), hokeyjky, houpací koně, houpáčky, hračky pro domácí zvířata, hračky, hry, káča, vlček (hračky), klouzačky, koloběžky (hračky), kostky (stolní hra), kroužky (hra, při které se kroužky házejí na kolíky), kuličky (hra), kuželky (hra), loutky, mah-jong (čínská společenská hra), marionety, masky (na hraní), matřošky (ruské do sebe zapadající dřevěné panenky), modely (hračky), oblečení pro panenky, ozdoby na vánoční stromček, s výjimkou osvětlení a cukrovinek, panenky, pokojíčky pro panenky, postýlky pro panenky, puzzle, sáně (sportovní náčiní), stavebnice (hračky), stavebnice modelů (hračky), stavebnicové kostky (hračky), stojany na vánoční stromček, šachovnice, šachovnice na dámu, šachy, vrše (pasti na ryby); (35) administrativní služby, cílené zasílání reklamních materiálů, cílené zasílání reklamních materiálů, cílený marketing, fakturace, kopírování dokumentů, marketing, návrh reklamních materiálů, pomoc při řízení obchodní činnosti, poradenství v oblasti řízení a organizace podniku, poradenství v oblasti řízení obchodní činnosti, poskytování informací o obchodních kontaktech, poskytování obchodních informací a rady pro spotřebitele ve výběru produktů a služeb, prezentace výrobků v komunikačních médiích pro účely maloobchodu, pronájem billboardů (reklamních tabulí), pronájem reklamních ploch, propagace, průzkum trhu, průzkum veřejného mínění, předvádění zboží, reklama, řízení obchodní činnosti hotelů, řízení obchodních projektů v oblasti stavebních projektů, sestavování katalogů informací pro obchodní či reklamní účely, sjednávání a uzavírání obchodních transakcí pro třetí strany, sjednávání obchodních smluv pro jiné osoby, služby registrace darů, služby v oblasti obchodního lobbingu, služby v oblasti vztahů s médii, správa zákaznických věrnostních programů, styk s veřejností, sbudodavatelské služby (pomoc v obchodní činnosti), šíření reklamních materiálů, účetnictví, venkovní reklama, vydávání reklamních textů, vyhledávání sponzorů, zásobovací služby pro jiné osoby (nákup zboží a služeb pro jiné podniky), zprostředkování obchodních informací, zprostředkování obchodů v oblasti propojení možných soukromých investorů s podnikateli, kteří potřebují financování, zprostředkování propagace, zprostředkování reklamy; (36) důvěrník, financování, financování formou koupě na splátky, finanční hodnocení (pojištění, bankovníctví, nemovitosti), finanční informace, finanční oceňování dřeva na pni, finanční řízení, finanční řízení výplat náhrad pro jiné osoby, finanční sponzorování, investování peněžních prostředků, leasingové financování, makléřské služby, makléřství, jednatelství, oceňování nemovitosti, organizování peněžních sbírek, poradenství v oblasti pojištění, pořádání dobročinných sbírek, poskytování jistoty, poskytování informací o pojištění, poskytování slev v zapojených provozovnách jiných osob pomocí členských karet, pronájem bytů, pronájem kanceláří (nemovitosti), pronájem nemovitosti, pronájem sdílených kanceláří, půjčky (financování), půjčky na splátky, půjčky se zástavou, služby realitní kanceláře, služby ubytovací kanceláře (byty), služby v oblasti nemovitostí, správa bytového domu, správa nemovitostí, svěřenectví, uzavírání pojištění, uzavírání pojištění proti požáru, uzavírání úrazového pojištění, uzavírání zdravotního pojištění, uzavírání životního pojištění, výběr nájemného, zajištění financování stavebních projektů, zprostředkování pojištění, zprostředkování v oblasti nemovitosti; (37) čalounění, čištění, čištění oděvů, čištění pemzou, deratizace, dezinfekce, hubení škůdců, s výjimkou zemědělských, akvakulturních, zahradních a lesních, malba a nátěr interiérů a exteriérů, mytí oken, opravy čalounění, opravy obuvi, opravy oděvů, praní, praní plenek, praní prádla, pronájem myček na nádobí, pronájem praček, pronájem sušiček na nádobí, služby elektrikářů, stavební poradenství, tapetování, truhlářské služby, údržba nábytku, úklid budov (interiér), úklid domácnosti, výstavba, zednické služby, zednictví, žehlení oděvů, žehlení prádla; (39) dodávka zboží, osobní doprava, parkování automobilů, přeprava, přeprava nábytku, pronájem garáží, pronájem ledniček, pronájem mrazničků, pronájem parkovacích míst, pronájem skladů, pronájem vozidel, sdílení automobilů, skladování, služby řidičů, stěhovací služby, uskladnění zboží, zprostředkování dopravy, zprostředkování přepravy; (41) informace o rekreaci, informace o vzdělávání, informace o zábavě, pořádání a vedení konferencí, pořádání a vedení kongresů, pořádání a vedení osobních vzdělávacích fór, pořádání a vedení seminářů, pořádání a vedení symposií, pořádání a vedení workshopů (školení), profesní rekvalifikace, pronájem rozhlasových a televizních

přijímačů, provozování rekreačních zařízení, soukromá výuka, školení, školní vzdělávání, tělesná výchova, výuka, vzdělávací služby; (43) bufety, domovy pro seniory, hotelové služby, jídelny, kavárny, motely, penziony, prázdninové tábory (ubytování), pronájem jednacích místností, pronájem přechodného ubytování, pronájem židlí, stolů, ubrusů, skleněného nádobí, provozování kempů, restaurace, rezervace přechodného ubytování, rezervace ubytování v hotelech, rezervace ubytování v penzionech, samoobslužné jídelny, samoobslužné restaurace, služby osobního šéfkuchaře, služby recepce pro přechodné ubytování (správa odjezdů a příjezdů), služby ubytovací kanceláře (hotely, penziony), turistické ubytovny, zajištění stravování; (44) depilace voskem, domy s pečovatelskou službou, fyzioterapie, fyzioterapie, hospice, chiropraxe, kadeřnictví, lázeňské služby, lékařské služby, logopedie, manikúra, masáže, ošetřovatelské služby, ozdravnovny, paliativní péče, poradenství v oblasti stravování a výživy, salony krásy, sanatoria, sauny, služby porodní asistentky, služby psychologa, služby vizážistů, terapeutické služby, údržba trávníku, zahradnické služby, zahradnictví, zdravotní péče, zdravotní poradenství, zdravotní poradenství pro osoby se zdravotním postižením, zdravotnická střediska, zotavnovny; (45) concierge služby, duchovní poradenství, hlídání dětí, hlídání domácích zvířat, hlídání domů, noční ostraha, ostraha, pohřební služby, poradenství při úmrtí blízké osoby, poradenství v oblasti návrhu osobního šatníku, provádění náboženských obřadů, půjčování oděvů, venčení psů, ztráty a nálezy.

(730) **Arcibiskupství pražské**, Hradčanské náměstí 56/16, Praha 1, Hradčany, 11800, CZ

(740) Mgr. Ing. Dominika Veselá, Pobřežní 394/12, Praha 8, Karlín, 18600

(210) **O-571862**

(220) 06.05.2021

(320) 06.05.2021

(511) 20, 21, 24, 27, 28, 35, 36, 37, 39, 41, 43, 44, 45

(540)

**XLiving**

(510) (20) bečky, ne kovové, bedny na hračky, bedny na nářadí, prázdné, ne kovové, bedny, ne kovové, boudy pro domácí mazlíčky, boxy na nářadí, prázdné, ne kovové, dekorační korálkové závěsy, desky pod psací stroje, dětské ohrádky, dětské postýlky, divany, domovní čísla, ne kovová, ne podsvícená, držáky záclon a závěsů, ne z textilních materiálů, dřevěné civky na zavěšení tašek, ne kovové, šňůrky, dřevěné nábytkové příčky, dřevěné nebo plastové žebříčky, dřevěné obaly na lahve, dřevěné pásky, dřevěné sudy na čištění vína, dřevěné špulky na přízi, hedvábí, šňůrky, dveřní klepadla, ne kovová, dveřní kliky, ne kovové, dveřní kování, ne kovová, dveřní uzávěry, ne kovové, dveřní zarážky, ne kovové nebo gumové, dveřní zástrčky, ne kovové, dveřní zvonky, ne kovové, ne elektrické, dvířka k nábytku, figurky (sošky) ze dřeva, vosku, sádry nebo plastu, garnýže, háčky na oděvy, ne kovové, háčky na věšení oděvů, ne kovové, háčky na záclony, háčky na zavěšení tašek, ne kovové, hnizdicí budky pro domácí mazlíčky, identifikační náramky, ne kovové, identifikační štítky, ne kovové, jezdecke na záclony, kádě, kancelářský nábytek, kartotéky (nábytek), knihovny, kohoutky na sudy, ne kovové, kolébky, kolečka k nábytku, ne kovová, kolečka k postelím, ne kovová, kolíky, ne kovové, konzolové stolky (přístěnné stolky), korkové zátky, kostry postelí ze dřeva, košíky na přenášení dětí, košíky na přepravu věcí, košíky pro malé kojence, košíky, ne kovové, koupelňový nábytek s umyvadlem, kování k nábytku, ne kovová, krabice ze dřeva nebo plastu, krmelce, kroužky na záclony, krucifixy ze dřeva, vosku, sádry nebo plastu, jiné než šperky, křesla, kukaně, kulaté úchyty (držadla), ne kovové, kůly, ne kovové, laťové přepravní bedny, lavice (nábytek), lišty na rámy obrazů, lůžkoviny, s výjimkou ložního prádla, madla do vany, ne kovová, manipulační palety, ne kovové, mantinely do dětských postýlek, jiné než ložní prádlo, nábytek, nákladové palety, ne kovové, nástěnky (vývěsky), nohy k nábytku, nožičky k nábytku, nůty, ne kovové, obaly na oděvy (pro uložení oděvů), obruby ze slámy, obruce na sudy, ne kovové, okenní kliky, ne kovové, okenní kování, ne kovová, okenní zarážky, ne kovové nebo gumové, opěrky hlavy (u nábytku), ošatky na chleba, ozdoby na rakve, nekovové, paravány (nábytek), pláštve, pletená sláma, s výjimkou rohoží, podnosy, ne kovové, podpěry (nábytek), podpěry pro nábytek, ne kovové, podstavce na sudy, ne kovové, podstavce pod květináče, pohovky (chaises longues), pohovky (kratší s opěradlem), pohřební urny, pojízdné servírovací stolky, pojízdné stolky na počítače (nábytek), police (k nábytku), police na knihy, police na policové skříně, polštáře (dekorační), polštáře (na spaní), polštářky pro oporu hlavy pro kojence, polštářky pro stabilizaci hlavičky pro kojence, ponky, ponky pracovní stoly, postele, postýlky pro malé kojence, poštovní schránky, ne kovové nebo zděné, poutače ze dřeva nebo plastu, pracovní stoly pro práci vestoje, prádelníky, prádelníky komody, předměty pletené

ze slámy, přenosné stolky, přepravní palety, ne kovové, přiborníky, přihrádky na talíře, psací stoly, psi boudy, ptačí budky, pulty (stoly), rákos (materiál na splétání), rakve, rámečky do včelích úlů, ramínka na oděvy, rámy na obrazy, rámy na vyšívání, regály (nábytek), rybářské koše, řečnické pulty, řeznické špalky (stoly), servírovací stolky na kolečkách (nábytek), skříně (kuchyňské), skříně na uchovávání potravin, slavníky, sofa, sochy ze dřeva, vosku, sádry nebo plastu, sošky ze dřeva, vosku, sádry nebo plastu, spojovací kolíky, ne kovové, stojánky na knihy (nábytek), stojany na časopisy, stojany na deštníky, stojany na klobouky, stojany na květiny (nábytek), stojany na lahve, stojany na noviny, stojany na oblečení (němý sluha), stojany na počítač stroje, stojany na ručníky (nábytek), stojany na vystavení zboží, stoličky, stoličky pod nohy, stoličky pod nohy podnožky, stolky a skřínky s umyvadlem (nábytek), stolky pod přenosný počítač, stolní desky, stolové desky, stoly na řezání (nábytek), stoly pod psací stroje, stoly, sudy, ne kovové, šatní skříně, šatníky, školní nábytek, škrabadla pro kočky, toaletní stolky, truhlářské výrobky, truhly, ne kovové, tyče na záclony, tyče na zavěšení obrazů (rámy), úložné police, upínací stoly (nábytek), uzamykatelné skřínky, věšáky (nábytek), věšáky na klíče (desky), věšáky na klobouky, věšáky na oblečení (němý sluha), vitríny (nábytek), vnitřní lamelové rolety, vnitřní okennice (nábytek), vnitřní okenní rolety a žaluzie z textilu, vnitřní okenní rolety a žaluzie (nábytek), vnitřní rolety (nábytek), volně stojící přepážky (nábytek), volně stojící příčky (nábytek), výrobky z proutí, vysoké židle pro děti, výševní štíty ze dřeva nebo plastu, základy postelí, zástěny (nábytek), zástěny ke krbům (nábytek), závěsné mobily (dekorativní pohyblivé sestavy), závěsy (panty), ne kovové, židle; (21) cedníky pro použití v domácnosti, cukřenky, čajítka, čajové konvice, čajové servisy (stolní nádobí), dávkovače mýdla, dávkovače na papírové ručníky, dávkovače na toaletní papír, dortové lopatky, dózy na bonbony, dózy na cukrovinky, dózy na sušenky, dózy, boxy a nádoby pro použití v domácnosti a kuchyni, držáky květin jako potřeby pro aranžování květin, držáky na houby, držáky na mýdlo, držáky na toaletní papír, držáky na zubní kartáčky, formy (kuchyňské potřeby), formy a tvořitka na led, formy na dorty, formy na pečení, vaření, hnce, hrnce na vaření, hnce tajně, ne elektrické, hrnce tajně, ne elektrické, hrncířské výrobky, hmičky, hrnky, chňapky, chňapky (rukavice), jídelní soupravy (nádobí), karafy, kastroly, rendlíky, pánev z kameniny, kávové servisy (stolní nádobí), kbelíky, kbelíky na led, keramika pro použití v domácnosti, kleště na salát, kleštičky na cukr, kleštičky na led, kolíčky na prádlo, konve na zalévání, konvice na kávu, ne elektrické, korbele, koše pro použití v domácnosti, košíky na chleba pro použití v domácnosti, košťata smetáky, košťýře na víno, kovové nádoby na přípravu zmrzlin a ledových nápojů, krabičky na čaj, krabičky na mýdlo, krabičky na svačinu, kuchyňská prkénka na krájení, kuchyňská struhadla, kuchyňské dózy a krabičky, kuchyňské hmoždíře, kuchyňské mlýnky, ne elektrické, kuchyňské potřeby, kuchyňské potřeby pro domácnost, kuchyňské stěrky, květináče, lžíce na polévání (kuchyňské náčiní), metličky pro použití v domácnosti, ne elektrické, misky, misky na krmení pro domácí mazlíčky, misky na ovoce, misky na salát, misky na ztracená vejce, mísy (nádobí), mísy na zeleninu, naběračky na víno, naběračky na zmrzlinu, nádobí, nádobí z kameniny, nádobí z porcelánu, nádoby na chleba, nádoby na led, nádoby na odpad, nádoby na pití, nádoby na pivo, napínáky na obuv, napínáky na rukavice, napínáky na vyšší obuv, nářadí pro vaření, ne elektrické, nářady na košťata, smetáky, nočníky, obaly na květináče, ne papírové, okenní truhlíky, otočné servírovací podnosy, otvíráky na lahve, elektrické i neelektrické, pánve na smažení, papírové nebo plastové kelímky, papírové podnosy pro použití v domácnosti, papírové talíře, párátka, pasti na krysy nebo potkany, pasti na myši, pekáče, pepřinky, plácačky na koberec (ruční nástroje), plácačky na mouchy, podložky na odkládání nožů (stolování), podložky na odložení čajových sáčků, podložky na pečení, podložky pod (horké) nádobí, ne papírové nebo textilní, podložky pod hnce (stolování), podnosy pro použití v domácnosti, podtácky, ne papírové nebo textilní, pohárky na vejce, pohlkovače kouře pro použití v domácnosti, pokladničky na mince, poklice, pokličky na hrnce, pokličky proti vykypění mléka, poklapy na jídlo, poklapy na máselníčky, poklapy na nádobí, poklapy na nádobí jídlo, poklapy na sýr, polévací pipety, polévkové mísy, pouzdra na hřebeny, pouzdra na mýdlo, podšálky, talířky, prkénka na krájení chleba, prostírání, ne papírové nebo textilní, ptačí klece, ruční mlýnky na kávu, ruční mlýnky na pepř, ruční mlýnky pro použití v domácnosti, sady hmcí, sady karaf na ocet a olej, sady kořenek, servírovací naběračky, síta pro použití v domácnosti, slánky, sochy z porcelánu, keramiky, kameniny, terakoty nebo skla, sošky z porcelánu, keramiky, kameniny, terakoty nebo skla, stojánky na jídelní lístky, stojánky na šetky na holení, stojánky na ubrusy (stolování), stojany na gríly, grilovací rošty, stojany pro přenosné dětské vaničky, stolní nádobí, nikoliv nože, vidličky a lžíce, stolní talíře, svačinové boxy, krabičky na svačinu, svícný, šálky hmičky, škopky, talíře na jedno použití, tyčové a kruhové držáky na ručníky, valchy, vaničky na mýdlo, vaničky na prání, vařečky

(kuchyňské náčiní), vázy, vědra, zouváky; (24) bytový textil, látkové prostírání, látkové ručníky na obličej, ložní prádlo, ochranné povlaky na nábytek, piknikové deky, potahy na matrace, povlaky na dekorativní polštáře, povlaky na polštáře, prostěradla (textilie), prošívané postelové přehozy a příkrývky quilts, prošívané přehozy na postele, přehozy na postele, příkrývky a pokrývky na postel, spací pytle, spací pytle pro kojenec, sprchové závěsy z textilií nebo plastu, stolní běhouny, jiné než papírové, textilní čalouny, textilní nebo plastové závěsy a záclony, textilní podložky na stůl, textilní prostírání, textilní podložky pod sklenice, textilní povlaky a potahy na nábytek, textilní ručníky, textilní stolní běhouny, textilní stolní ubrusy, textilní tapisérie (čalouny), tkaniny na vyšívání s předkresleným vzorem, ubrusy a ubrusky, ne papírové, utěrky na nádobí, vložky do spacích pytlů, žínky; (27) koberec, koupelnové rohožky a předložky, podlahové krytiny, podložky pod koberec, rákosové rohože, rohože, rohožky před dveře, tapety, textilní tapety; (28) dáma (hra), deskové hry, domečky pro panenky, domino (stolní hra), draci, figurky (hračky), hokejky, houpací koně, houpáčky, hračky pro domácí zvířata, hračky, hry, káča, vlček (hračky), klouzačky, koloběžky (hračky), kostky (stolní hra), kroužky (hra, při které se kroužky házejí na kolíky), kuličky (hra), kuželky (hra), loutky, mah-jong (čínská společenská hra), marionety, masky (na hraní), matrojšky (ruské do sebe zapadající dřevěné panenky), modely (hračky), oblečení pro panenky, ozdoby na vánoční stromček, s výjimkou osvětlení a cukrovinek, panenky, pokojíčky pro panenky, postýlky pro panenky, puzzle, sáně (sportovní náčiní), stavebnice (hračky), stavebnice modelů (hračky), stavebnicové kostky (hračky), stojany na vánoční stromček, šachovnice, šachovnice na dámu, sáchy, vrše (pasti na ryby); (35) administrativní služby, cílené zaslání reklamních materiálů, cílené zaslání reklamních materiálů, cílený marketing, fakturace, kopírování dokumentů, marketing, návrh reklamních materiálů, pomoc při řízení obchodní činnosti, poradenství v oblasti řízení a organizace podniku, poradenství v oblasti řízení obchodní činnosti, poskytování informací o obchodních kontaktech, poskytování obchodních informací a rady pro spotřebitele ve výběru produktů a služeb, prezentace výrobků v komunikačních médiích pro účely maloobchodu, pronájem billboardů (reklamních tabulí), pronájem reklamních ploch, propagace, průzkum trhu, průzkum veřejného mínění, předvádění zboží, reklama, řízení obchodní činnosti hotelů, řízení obchodních projektů v oblasti stavebních projektů, sestavování katalogů informací pro obchodní či reklamní účely, sjednávání a uzavírání obchodních transakcí pro třetí strany, sjednávání obchodních smluv pro jiné osoby, služby registrace darů, služby v oblasti obchodního lobbingu, služby v oblasti vztahů s médii, správa zákaznických věrnostních programů, styk s veřejností, subdavatelské služby (pomoc v obchodní činnosti), šíření reklamních materiálů, účetnictví, venkovní reklama, vydávání reklamních textů, vyhledávání sponzorů, zásobovací služby pro jiné osoby (nákup zboží a služeb pro jiné podniky), zprostředkování obchodních informací, zprostředkování obchodů v oblasti propojení možných soukromých investorů s podnikateli, kteří potřebují financování, zprostředkování propagace, zprostředkování reklamy; (36) důvěrník, financování, financování formou koupě na splátky, finanční hodnocení (pojištění, bankovní, nemovitosti), finanční informace, finanční oceňování dřeva na pni, finanční řízení, finanční řízení výplat náhrad pro jiné osoby, finanční sponzoring, investování peněžních prostředků, leasingové financování, makléřské služby, makléřství, jednatelství, oceňování nemovitostí, organizování peněžních sbírek, poradenství v oblasti pojištění, pořádání dobročinných sbírek, poskytování jistoty, poskytování informací o pojištění, poskytování slev v zapojených provozovnách jiných osob pomocí členských karet, pronájem bytů, pronájem kancelář (nemovitosti), pronájem nemovitostí, pronájem sdílených kancelář, půjčky (financování), půjčky na splátky, půjčky se zástavou, služby realitní kanceláře, služby ubytovací kanceláře (byty), služby v oblasti nemovitostí, správa bytového domu, správa nemovitostí, svěřenectví, uzavírání pojištění, uzavírání pojištění proti požáru, uzavírání úrazového pojištění, uzavírání zdravotního pojištění, uzavírání životního pojištění, výběr nájemného, zajištění financování stavebních projektů, zprostředkování pojištění, zprostředkování v oblasti nemovitostí; (37) čalounění, čištění, čištění oděvů, čištění pemzou, deratizace, dezinfekce, hubení škůdců, s výjimkou zemědělských, akvakulturních, zahradních a lesních, malba a nátěr interiérů a exteriérů, mytí oken, opravy čalounění, opravy obuvi, opravy oděvů, praní, praní plenek, praní prádla, pronájem myček na nádobí, pronájem praček, pronájem sušiček na nádobí, služby elektrikářů, stavební poradenství, tapetování, truhlářské služby, údržba nábytku, úklid budov (interiér), úklid domácností, výstava, zednické služby, zednictví, žehlení oděvů, žehlení prádla; (39) dodávka zboží, osobní doprava, parkování automobilů, přeprava, přeprava nábytku, pronájem garáží, pronájem ledniček, pronájem mrazničků, pronájem parkovacích míst, pronájem skladů, pronájem vozidel, sdílení automobilů, skladování,

služby řidičů, stěhovací služby, uskladnění zboží, zprostředkování dopravy, zprostředkování přepravy; (41) informace o rekreaci, informace o vzdělávání, informace o zábavě, pořádání a vedení konferencí, pořádání a vedení kongresů, pořádání a vedení osobních vzdělávacích fór, pořádání a vedení seminářů, pořádání a vedení symposií, pořádání a vedení workshopů (školení), profesní rekvalifikace, pronájem jednacích místností, pronájem přijímačů, provozování rekreačních zařízení, soukromá výuka, školení, školní vzdělávání, tělesná výchova, výuka, vzdělávací služby; (43) bufety, domovy pro seniory, hotelové služby, jídelny, kavárny, motely, penziony, prázdninové tábory (ubytování), pronájem jednacích místností, pronájem přechodného ubytování, pronájem židlí, stolů, ubrusů, skleněného nádobí, provozování kempů, restaurace, rezervace přechodného ubytování, rezervace ubytování v hotelech, rezervace ubytování v penzionech, samoobslužné jídelny, samoobslužné restaurace, služby osobního šéfkuchaře, služby recepce pro přechodné ubytování (správa odjezdů a příjezdů), služby ubytovací kanceláře (hotely, penziony), turistické ubytovny, zajištění stravování; (44) depilace voskem, domy s pečovatelskou službou, fyzioterapie, hospice, chiropraxe, kadeřnictví, lázeňské služby, lékařské služby, logopedie, manikúra, masáže, ošetřovatelské služby, ozdravovny, paliativní péče, poradenství v oblasti stravování a výživy, salony krásy, sanatoria, sauny, služby porodní asistentky, služby psychologa, služby vizážistů, terapeutické služby, údržba trávníku, zahradnické služby, zahradnictví, zdravotní péče, zdravotní poradenství, zdravotní poradenství pro osoby se zdravotním postižením, zdravotnická střediska, zotavovny; (45) conciérge služby, duchovní poradenství, hlídání dětí, hlídání domácích zvířat, hlídání domů, noční ostraha, ostraha, pohřební služby, poradenství při úmrtí blízké osoby, poradenství v oblasti návrhu osobního šatníku, provádění náboženských obřadů, půjčování oděvů, venčení psů, ztráty a nálezy.

(730) **Arcebiskupství pražské**, Hradčanské náměstí 56/16, Praha 1, Hradčany, 11800, CZ

(740) Mgr. Ing. Dominika Veselá, Pobřežní 394/12, Praha 8, Karlín, 18600

(210) **O-571900**

(220) 07.05.2021

(320) 07.05.2021

(511) 37, 40, 42

(540)

### PEDASTA

(510) (37) výstavba, výstavba železnic, výstavba vozovek, výstavba dálnic, stavebnictví a demolice staveb, výstavba podzemních konstrukcí, výstavba dálničních sítí, výstavba silnic na zakázku, výstavba pomocí těžké techniky, výstavba železniční infrastruktury, výstavba podzemních dopravních sítí, demolice konstrukcí, stavební dozor, pronájem stavebních strojů, pronájem stavebních zařízení, značení silnic, údržba silnic, stavební poradenství, poskytování informací v oblasti stavebnictví, zemní práce, dláždění a obkládání, dláždění silnic, dláždění cest, budování železničních násypů; (40) likvidace odpadu, recyklace odpadu, zpracování průmyslového odpadu (regenerace); (42) stavební inženýrství, inženýrské služby v oblasti stavebních technologií, poradenství v oboru stavebnictví (návrhy, projekty), stavební projektování, inženýrské práce.

(730) **Damašek Vít**, Zelená 2179/13, Litoměřice, Předměstí, 41201, CZ

(740) AD LEGES s.r.o., advokátní kancelář, JUDr. Michaela Floriánová advokát, Olivova 2096/4, Praha 1, Nové Město, 11000

(210) **O-571901**

(220) 07.05.2021

(320) 07.05.2021

(511) 37, 40, 42

(540)



(510) (37) výstavba, výstavba železnic, výstavba vozovek, výstavba dálnic, stavebnictví a demolice staveb, výstavba podzemních konstrukcí, výstavba dálničních sítí, výstavba silnic na zakázku, výstavba pomocí těžké techniky, výstavba železniční infrastruktury, výstavba podzemních dopravních sítí,

demolice konstrukcí, stavební dozor, pronájem stavebních strojů, pronájem stavebních zařízení, značení silnic, údržba silnic, stavební poradenství, poskytování informací v oblasti stavebnictví, zemní práce, dláždění a obkládání, dláždění silnic, dláždění cest, budování železničních násypů; (40) likvidace odpadu, recyklace odpadu, zpracování průmyslového odpadu (regenerace); (42) stavební inženýrství, inženýrské služby v oblasti stavebních technologií, poradenství v oboru stavebnictví (návrhy, projekty), stavební projektování, inženýrské práce.

(591) Barevná

(730) **Damašek Vít**, Zelená 2179/13, Litoměřice, Předměstí, 41201, CZ

(740) AD LEGES s.r.o., advokátní kancelář, JUDr. Michaela Floriánová advokát, Olivova 2096/4, Praha 1, Nové Město, 11000

(210) **O-571902**

(220) 07.05.2021

(320) 07.05.2021

(511) 37, 40, 42

(540)

### PEDASTA dopravní stavby

(510) (37) výstavba, výstavba železnic, výstavba vozovek, výstavba dálnic, stavebnictví a demolice staveb, výstavba podzemních konstrukcí, výstavba dálničních sítí, výstavba silnic na zakázku, výstavba pomocí těžké techniky, výstavba železniční infrastruktury, výstavba podzemních dopravních sítí, demolice konstrukcí, stavební dozor, pronájem stavebních strojů, pronájem stavebních zařízení, značení silnic, údržba silnic, stavební poradenství, poskytování informací v oblasti stavebnictví, zemní práce, dláždění a obkládání, dláždění silnic, dláždění cest, budování železničních násypů; (40) likvidace odpadu, recyklace odpadu, zpracování průmyslového odpadu (regenerace); (42) stavební inženýrství, inženýrské služby v oblasti stavebních technologií, poradenství v oboru stavebnictví (návrhy, projekty), stavební projektování, inženýrské práce.

(730) **Damašek Vít**, Zelená 2179/13, Litoměřice, Předměstí, 41201, CZ

(740) AD LEGES s.r.o., advokátní kancelář, JUDr. Michaela Floriánová advokát, Olivova 2096/4, Praha 1, Nové Město, 11000

(210) **O-571911**

(220) 10.05.2021

(320) 10.05.2021

(511) 20, 37, 40

(540)



(510) (20) nábytek, domácí nábytek, interiérový nábytek, kancelářský nábytek, domácí zařízení bytu, dřevěný nábytek, třídní sedací soupravy (nábytek), taburety (nábytek), komody, vestavěné skříně, konferenční stolky, šatní skříně, skříně se zrcadly, skladovací skříně (nábytek), křesla, vitríny, police, regály, postele, matrace, rošty postelí, noční stolky, jídelní stoly, jídelní židle, kancelářské židle, zrcadla, umyvadlové skřínky, toaletní zařízení zahrnující umyvadla, truhlářské výrobky; (37) truhlářské služby, montáž nábytku, opravy a servis nábytku, údržba nábytku, restaurování nábytku, lakování, instalace kuchyňského zařízení, stavební služby, stavební opravy, informace o opravách, stavební informace; (40) zakázková výroba nábytku, výroba nábytku na zakázku a podle specifikace třetích osob, truhlářství (výroba na zakázku).

(730) **Štefko Jiří**, č. p. 70, Kaňovice, 76341, CZ

(740) Ing. Pavel Nádvořník s.r.o., Klínová 620/1, Ostrava, Hulváky, 70900



(210) **O-571923**  
(220) 10.05.2021  
(320) 10.05.2021  
(511) 19, 20, 35, 37, 40  
(540)



(510) (19) schodiště, schodiště, ne kovová, nekovové součásti schodišť, nekovové schody (stupně), nekovová schodištní zábradlí, dřevěná zábradlí, dřevěné dveře, ozdobné dřevěné lišty; (20) nábytek, dřevěný nábytek; (35) marketing, internetový marketing, obchodní propagace, reklama; (37) stavba dřevěných schodišť; (40) truhlářství (zakázková výroba), řezbářství.

(591) Barevná  
(730) **JK plus, s.r.o.**, Nádražní 146, Jilové u Prahy, 25401, CZ  
(740) eLegal advokátní kancelář s.r.o., Mgr. Tomáš Pauch, advokát, Sokolovská 695/115b, Praha 8, Karlín, 18600

(210) **O-571924**  
(220) 10.05.2021  
(320) 10.05.2021  
(511) 19, 20, 35, 37, 40  
(540)

### **JK Plus**

(510) (19) schodiště, nekovové součásti schodišť, nekovové schody (stupně), schodiště, ne kovová, nekovová schodištní zábradlí, dřevěná zábradlí, dřevěné dveře, ozdobné dřevěné lišty; (20) nábytek, dřevěný nábytek; (35) marketing, internetový marketing, obchodní propagace, reklama; (37) stavba dřevěných schodišť; (40) truhlářství (zakázková výroba), řezbářství.  
(730) **JK plus, s.r.o.**, Nádražní 146, Jilové u Prahy, 25401, CZ  
(740) eLegal advokátní kancelář s.r.o., Mgr. Tomáš Pauch, advokát, Sokolovská 695/115b, Praha 8, Karlín, 18600

### Zamítnuté a částečně odmítnuté/zamítnuté přihlášky ochranných známek po zveřejnění

Zjistí-li Úřad v průběhu řízení o námitkách, že přihlašovaná ochranná známka nespĺňuje podmínky pro zápis, přihlášku zamítne. Zjistí-li, že přihlašovaná ochranná známka nespĺňuje podmínky pro zápis jen pro některé výrobky nebo služby, přihlášku odmítne/zamítne v rozsahu výrobků nebo služeb, pro které přihláška nespĺňuje podmínky zápisu. S ohledem na tuto skutečnost, obsahuje tato kapitola údaje o rozhodnutích o zamítnutí přihlášky ochranné známky v celém nebo částečném rozsahu na základě ustanovení § 26 zákona č. 441/2003 Sb.

Údaje o výsledku rozhodnutí (zamítnutí přihlášky, částečné odmítnutí/zamítnutí přihlášky) jsou uvedeny jako datum právní moci rozhodnutí/výsledek rozhodnutí.

(210) **O-508544**

(540)

**TUZEX**

21.05.2021/NABYTÍ P.M. - ZAMÍTNUTÍ PŘIHLÁŠKY PO  
ZVEŘEJNĚNÍ

(210) **O-560346**

(540)



27.05.2021/NABYTÍ P.M. - ZAMÍTNUTÍ PŘIHLÁŠKY PO  
ZVEŘEJNĚNÍ

(210) **O-538462**

(540)



20.05.2021/NABYTÍ P.M. - ČÁSTEČNÉ ZAMÍTNUTÍ PŘIHL. PO  
ZVEŘ.

(210) **O-560347**

(540)



27.05.2021/NABYTÍ P.M. - ZAMÍTNUTÍ PŘIHLÁŠKY PO  
ZVEŘEJNĚNÍ

(210) **O-547212**

(540)



26.05.2021/NABYTÍ P.M. - ČÁSTEČNÉ ZAMÍTNUTÍ PŘIHL. PO  
ZVEŘ.

(210) **O-560348**

(540)



27.05.2021/NABYTÍ P.M. - ZAMÍTNUTÍ PŘIHLÁŠKY PO  
ZVEŘEJNĚNÍ

(210) **O-551106**

(540)

**BRNO SOBĚ**

20.05.2021/NABYTÍ P.M. - ZAMÍTNUTÍ PŘIHLÁŠKY PO  
ZVEŘEJNĚNÍ

(210) **O-565247**

(540)



(210) **O-554669**

(540)

**STREETSTORE**

20.05.2021/NABYTÍ P.M. - ČÁSTEČNÉ ZAMÍTNUTÍ PŘIHL. PO  
ZVEŘ.

20.05.2021/NABYTÍ P.M. - ZAMÍTNUTÍ PŘIHLÁŠKY PO  
ZVEŘEJNĚNÍ

(210) **O-560345**

(540)



27.05.2021/NABYTÍ P.M. - ZAMÍTNUTÍ PŘIHLÁŠKY PO  
ZVEŘEJNĚNÍ

### Zamítnuté námítky týkající se ochranných známek

V průběhu řízení o námítkách může být Úřadem zjištěno, že přihlašovaná ochranná známka, která byla zveřejněna ve Věstníku, nezasahuje do zákonem chráněných starších práv třetích osob, tzv. namítajících, uvedených v ustanovení § 7 zákona č. 441/2003 Sb., a proto Úřad námítky zamítne. Údaje o rozhodnutích o zamítnutí námítek na základě ustanovení § 26 zákona č. 441/2003 Sb. jsou obsaženy v této kapitole.

(210) **O-445530**

(540) **ZDN ZDRAVOTNICKÉ NOVINY**

21.05.2021/NABYTÍ P.M. – ZAMÍTNUTÍ NÁMITEK

---

(210) **O-445811**

(540) **ZDN LÉKAŘSKÉ LISTY**

21.05.2021/NABYTÍ P.M. – ZAMÍTNUTÍ NÁMITEK

---

(210) **O-546711**

(540) **Diacom**

24.05.2021/NABYTÍ P.M. – ZAMÍTNUTÍ NÁMITEK

---

(210) **O-558449**

(540)



21.05.2021/NABYTÍ P.M. – ZAMÍTNUTÍ NÁMITEK

---

### Přehled zápisů ochranných známek bez změny ve vztahu ke zveřejněným přihláškám

Kapitola obsahuje údaje o ochranných známkách zapsaných na základě ustanovení § 28 odst. 1 zákona č. 441/2003 Sb., u kterých nedošlo ke změně údajů oproti zveřejněné přihlášce ochranné známky.

Číselný přehled (111)											
385527	385528	385529	385531	385532	385533	385534	385535	385536	385537	385538	385539
385540	385541	385542	385543	385544	385545	385546	385547	385548	385549	385550	385551
385552	385553	385554	385555	385556	385557	385558	385559	385560	385561	385562	385563
385564	385565	385566	385567	385568	385569	385570	385571	385572	385573	385574	385575
385576	385577	385578	385579	385580	385581	385582	385583	385584	385585	385586	385587
385588	385589	385590	385591	385592	385593	385594	385595	385596	385597	385598	385599
385600	385601	385602	385603	385604	385605	385606	385607	385608	385609	385610	385611
385612	385613	385614	385615	385616	385617	385618	385619	385620	385621	385622	385623
385624	385625	385626	385627	385628	385629	385630	385631	385632	385633	385634	385635
385636	385637	385638	385639	385640	385641	385642	385643	385644	385645		

## Zápisy ochranných známek bez změny ve vztahu ke zveřejněným přihláškám

- (111) **385527**  
(220) 04.06.2019  
(320) 04.06.2019  
(442) 07.08.2019  
(151) 26.05.2021  
(730) **Fincentrum & Swiss Life Select a.s.**, Pobřežní 620/3, Praha 8, Karlín, 18600, CZ  
(740) Mgr. Marek Hejduk, advokát, Jugoslávská 620/29, Praha - Vinohrady, 12000  
(210) O-556363  
(591) Barevná  
(510) (9) elektronické sítě, elektronické multimediální informační katalogy, časopisy, periodika a knihy v elektronické podobě, data na magnetických a optických nosičích, počítačový software zabezpečující audiovizuální komunikaci prostřednictvím informačních a telekomunikačních sítí, zejména počítačové sítě Internet a satelitu, multimediální aplikace, nahraný software; (16) knihy, časopisy, tiskoviny všeho druhu periodické i neperiodické, tiskopisy, letáky, manuály, příručky, brožury, fotografie, data a databáze tištěné, tiskárenské výrobky, zejména publikace, brožury, periodika, výrobky z papíru pro reklamní účely zahrnuté v této třídě; (35) reklamní, inzertní, propagační a marketingová činnost, on-line inzertní činnost, vydávání a rozšiřování reklamních materiálů a textů na všech dostupných nosičích, umístování reklamních nálepek na zboží, venkovní reklama na billboardech, reklamní inzerce v tisku, v rozhlasových a televizních spotech a v síti Internet, aktualizování reklamních materiálů, vše vztahující se k reklamě v oblasti bankovníctví, vyhledávání obchodních informací, obchodní poradenství a konzultační služby, poskytování informací a informačních produktů reklamního charakteru, vedení databází a jiných záznamů o obchodních kontaktech, konzultace v oblasti obchodu a ekonomiky, organizační zajištění a pořádání výstav a prezentací pro komerční účely, poskytování pomoci při řízení obchodní činnosti a obchodní administrativa s tím spojená, zvláště podnikové poradenství a obchodní management, včetně marketingových studií, průzkumu trhu, předvádění zboží, shromažďování obchodních a statistických informací pro obchodní účely, vše vztahující se k obchodní a reklamní činnosti v oblasti bankovníctví, organizování spotřebitelských soutěží a spotřebitelských anket (součást obchodní činnosti), pořádání anket mezi laickou a odbornou veřejností; (36) finanční a bankovní služby v podobě konzultací a poradenství, expertní služby v oblasti pojištění a garancí v investiční oblasti pro tuzemské a zahraniční subjekty, finanční analýzy, finanční informace v oblasti bankovníctví; (38) on-line přenos, výměna nebo získávání zpráv a informací, on-line přenos elektronických časopisů, periodik a knih, audio nebo audiovizuálních děl prostřednictvím informační, datové, elektronické, komunikační, telekomunikační nebo počítačové sítě, zejména internetu, a pomocí satelitů, komunikace, poradenská činnost v oblasti sdělovacích prostředků, informační služby v oblasti internetu a rozhlasového a televizního vysílání, služby zabezpečující audiovizuální komunikaci prostřednictvím informačních a telekomunikačních sítí, zejména počítačové sítě internet a satelitu, poskytování přístupu k internetu; (39) služby distribuční, zejména distribuce knih, novin a časopisů; (41) školicí a vzdělávací činnost, nakladatelská a vydavatelská činnost, on-line vydávání elektronických knih a časopisů, elektronické publikování (DTP), výchovná a zábavní činnost, služby spojené s pořádáním zábavy, jako je pořádání oslav, provozování programu při udílení cen a obdobných jednorázových událostí, organizování, inscenování a poskytování příležitosti k soutěžím, vyhlašování soutěží a vyhlašování jejich výsledků, organizování a vedení konferencí, sympozií a kongresů v oblasti bankovníctví, čtenářské ankety.  
(511) 9, 16, 35, 36, 38, 39, 41  
(540)

**FOUR**fin

- (111) **385528**  
(220) 01.07.2019  
(320) 01.07.2019  
(442) 17.02.2021

- (151) 26.05.2021  
(730) **IQRF Tech s.r.o.**, Průmyslová 1275, Jičín, Valdické Předměstí, 50601, CZ  
(210) O-556907  
(510) (9) přístroje a nástroje pro vedení, přepínání, přeměnu, akumulaci, regulaci nebo řízení elektrického proudu a pouličního osvětlení, elektronické součástky, elektrické a elektronické výrobky, jako jsou vysílače, přijímače, vysílače kombinované s přijímačem a elektronické moduly a sestavy pro zařízení, přístroje a nástroje fungující v bezdrátových MESH sítích v domácích aplikacích, elektrické instalace pro dálkové ovládání průmyslových a domácích činností, telemetrické systémy, elektronické publikace; (35) obchodní poradenství, zařizování a uzavírání obchodních transakcí pro druhé, zařizování smluv na nákup a prodej zboží, provozování virtuálních nákupních center na internetu, organizování virtuálních nákupních center na internetu, jmenovitě elektronické přijímání objednávek na zboží a organizování prodeje ve vztahu k elektronickým součástkám, elektrickým a elektronickým výrobkům v oboru telemetrických systémů, automatizace budov a systémů inteligentních budov, zahrnujícím elektronické moduly a sestavy pro domácí spotřebiče, vizuální, indikační a ovládací panely, elektrická a elektronická čidla, světelná čidla, bezdotyková čidla, teplotní čidla, čidla pohybu, polohová čidla, vypínače, regulátory, lokalizační moduly, brány, ovladače, vysílače, přijímače, vysílače kombinované s přijímačem, přístroje pro zpracování informací a počítače, přístroje a nástroje pro vedení, přepínání, přeměnu, akumulaci, regulaci nebo řízení elektrického proudu, přístroje a nástroje vědecké, geodetické, fotografické a optické, přístroje pro vážení, měření, signalizaci a kontrolu (inspekci), přístroje pro osvětlení, topení, vaření, chlazení, sušení a ventilaci, sanitární zařízení, klimatizační zařízení; (42) vědecké a technologické služby a související výzkum a projektování, analytické a výzkumné služby v průmyslu.  
(511) 9, 35, 42  
(540)

### IQRF True Low Power

- (111) **385529**  
(220) 28.01.2020  
(320) 28.01.2020  
(442) 01.07.2020  
(151) 26.05.2021  
(730) **PEKAT s.r.o.**, Svatopluka Čecha 1226/57, Brno, Královo Pole, 61200, CZ  
(740) **MAVERICKS advokáti s.r.o.**, JUDr. Tomáš Ditrych LL.M., Ph.D., Jungmannova 36/31, Praha 1, Nové Město, 11000  
(210) O-561387  
(510) (9) výpočetní technika a počítačový software, výpočetní technika a počítačový software pro průmyslové vizuální aplikace, zejména lokalizace, vedení, identifikace, měření a kontrola předmětu, jakož i detekce, klasifikace a přenos informací o vadách těchto předmětů, počítačové programy, počítačový software (nahraný), stahovatelné počítačové programy; (37) údržba a oprava počítačového hardwaru, aktualizace částí počítačového hardwaru zejména v oblasti elektronického zpracování obrazu, elektronické analýzy obrazu, elektronické interpretace obrazu a obecného zpracování dat, objektivě orientované programy, databázové systémy, robotické technologie, spouštění a interpretace senzoru, zajištění kvality a kontrola kvality, zejména při skladování, výrobě a dodávkách počítačového hardwaru či jeho částí; (42) počítačové programování, tvorba počítačového softwaru, vývoj softwaru, výzkum a testování kamerových systému průmyslového vidění, přístrojů a nástrojů, návrh webových stránek, zpracování dat, počítačová síť poskytující přímý přístup k informacím a službám v oboru kamerových systému průmyslového vidění, vizuálních detektorů a přístrojů optické kontroly pro průmyslové účely, kontrola kvality, aktualizace počítačového programu, instalace počítačového softwaru, poradenství v oblasti počítačového softwaru, pronájem počítačového softwaru, software jako služba [SaaS], tvorba počítačového programu, údržba počítačového softwaru, kopírování počítačových programů, počítačové programování.  
(511) 9, 37, 42  
(540)

### FOCUSED LEARNING

- (111) **385531**  
(220) 27.03.2020

- (320) 27.03.2020  
(442) 17.02.2021  
(151) 26.05.2021  
(730) **Kooperativa pojišťovna, a.s., Vienna Insurance Group, Pobřežní 665/21, Praha 8, Karlín, 18600, CZ**  
(210) O-562750  
(510) (36) pojištění, zajištění, zprostředkování pojištění, poradenství v oblasti pojištění; (44) poradenství a zprostředkování v oblasti sociálních a zdravotních služeb v rámci této třídy, zejména domácí ošetrovatelské péče, domů s pečovatelskou službou, hospiců, ošetrovatelských služeb, paliativní péče, zdravotní péče a zotavoven; (45) poradenství při úmrtí blízké osoby.  
(511) 36, 44, 45  
(540) **Zdravotní a sociální infolinka MAJÁK**

- (111) **385532**  
(220) 27.05.2020  
(320) 27.05.2020  
(442) 17.02.2021  
(151) 26.05.2021  
(730) **Bria systems, s.r.o., Mladoboleslavská 1108, Praha 9, Kbely, 19700, CZ**  
(210) O-564134  
(510) (35) administrativní podpora a zpracování dat (služby), administrativa prodeje, administrativní služby pro podnikové kanceláře; administrativní služby, související s odkazováním klientů na právníky, administrativní služby týkající se doporučování pojišťovací agenty; (36) finanční a peněžní služby a bankovní služby, finanční odhady, služby nemovitostní (realitní služby), služby úschovy, získávání finančních prostředků a sponzorování, získávání finančních prostředků a finanční sponzorování; (38) poskytování a pronájem telekomunikačních zařízení a vybavení, síťové telekomunikační služby, telekomunikační služby; (41) překladatelské a tlumočnické služby, překladatelské služby, služby v oblasti vzdělávání, zábavy a sportu, výchova, vzdělávání, zábava a sportovní činnost, zveřejňování, oznamování a psaní textů; (42) počítačové služby, služby testování, služby ověřování a služby kontroly kvality, služby v oblasti informačních technologií, vědecké a technologické služby; (45) bezpečnostní služby, záchranné služby, služby ostražky a vymáhací služby, osobní a společenské služby, a to poradenství v sociální oblasti, detektivní služby a bezpečnostní doprovod do společnosti, politické služby, právní služby.  
(511) 35, 36, 38, 41, 42, 45  
(540)



- (111) **385533**  
(220) 27.05.2020  
(320) 27.05.2020  
(442) 17.02.2021  
(151) 26.05.2021  
(730) **Bria systems, s.r.o., Mladoboleslavská 1108, Praha 9, Kbely, 19700, CZ**  
(210) O-564135  
(510) (35) administrativní podpora a zpracování dat (služby), administrativa prodeje, administrativní služby pro podnikové kanceláře; administrativní služby, související s odkazováním klientů na právníky, administrativní služby týkající se doporučování pojišťovací agenty; (36) finanční a peněžní služby a bankovní služby, finanční odhady, služby nemovitostní (realitní služby), služby úschovy, získávání finančních prostředků a sponzorování, získávání finančních prostředků a finanční sponzorování; (38) poskytování a pronájem telekomunikačních zařízení a vybavení, síťové telekomunikační služby, telekomunikační služby; (41) překladatelské a tlumočnické služby, překladatelské služby, služby v oblasti vzdělávání, zábavy a sportu, výchova, vzdělávání, zábava a sportovní činnost, zveřejňování, oznamování a psaní textů; (42) počítačové služby, služby testování, služby ověřování a služby kontroly kvality, služby v oblasti informačních technologií, vědecké a technologické služby; (45) bezpečnostní služby, záchranné služby, služby ostražky a vymáhací služby, osobní a společenské služby, a to poradenství v

- sociální oblasti, detektivní služby a bezpečnostní doprovod do společnosti, politické služby, právní služby.  
(511) 35, 36, 38, 41, 42, 45  
(540)

**Bria systems, s.r.o.**

- (111) **385534**  
(220) 20.08.2020  
(320) 20.08.2020  
(442) 17.02.2021  
(151) 26.05.2021  
(730) **Horkel Vojtěch, Bratrouchov 67, Jablonec nad Jizerou, 51243, CZ**  
(740) Macek and Partners, Mgr. Jiří Macek, Sázavská 751/16, Praha 2, Vinohrady, 12000  
(210) O-566057  
(510) (37) stavební činnost, výškové práce, specializovaná činnost stavební, sanace a zabezpečení skal.  
(511) 37  
(540)

**ROCK WORKS**

- (111) **385535**  
(220) 04.09.2020  
(320) 04.09.2020  
(442) 17.02.2021  
(151) 26.05.2021  
(730) **Koukalová Kateřina BcA., Křídlovická 717/61a, Brno, Staré Brno, 60300, CZ**  
(210) O-566364  
(510) (16) papír, lepenka a výrobky z těchto materiálů (tiskoviny, plakáty, kalendáře, diáře, fotoalba, zápisníky, bloky, blahopřání, pohledy, pozvánky, letáky, omalovánky, samolepky, poštovní obálky), fotografie, materiál pro umělec, plastické obaly (nezařazené do jiných tříd), potřeby pro knižní vazby, knihy, obaly (papírnické výrobky), papírnické zboží a kancelářské potřeby v rámci této třídy, obrazové reprodukcce, grafické reprodukcce, grafické tisky; (35) prezentace výrobků pro účely maloobchodu, propagace, reklama, šíření reklamních materiálů; (42) grafický design, umělecký design, design webových stránek, optimalizace provozu webových stránek, tvorba, navrhování a vývoj softwaru.  
(511) 16, 35, 42  
(540)

**Artyp**

- (111) **385536**  
(220) 11.09.2020  
(320) 11.09.2020  
(442) 17.02.2021  
(151) 26.05.2021  
(730) **Šumperská likérka - ALKO s.r.o., Temenická 2281/103, Šumperk, 78701, CZ**  
(210) O-566527  
(591) Barevná  
(510) (1) alkohol, cukerné alkoholy; (21) skleničky na alkohol; (33) alkoholové želé, alkoholové esence, alkoholové výtažky, alkoholové trestí, alkoholické punče, alkoholizovaná vína, destiláty, višňový destilát, kirsch (višňový destilát).  
(511) 1, 21, 33

(540)



(540)



(111) **385537**  
(220) 11.09.2020  
(320) 11.09.2020  
(442) 17.02.2021  
(151) 26.05.2021  
(730) Šumperská likérka - ALKO s.r.o., Temenická 2281/103, Šumperk,  
78701, CZ

(210) O-566529  
(591) Barevná  
(510) (1) alkohol, cukerné alkoholy; (21) skleničky na alkohol; (33) alkoholové  
želé, alkoholové esence, alkoholové výtažky, alkoholové trestí, alkoholické  
punče, alkoholizovaná vína, destiláty, višňový destilát, kirsch (višňový  
destilát).

(511) 1, 21, 33  
(540)

(111) **385539**  
(220) 11.09.2020  
(320) 11.09.2020  
(442) 17.02.2021  
(151) 26.05.2021  
(730) Šumperská likérka - ALKO s.r.o., Temenická 2281/103, Šumperk,  
78701, CZ

(210) O-566533  
(591) Barevná  
(510) (1) alkohol, cukerné alkoholy; (21) skleničky na alkohol; (33) alkoholové  
želé, alkoholové esence, alkoholové výtažky, alkoholové trestí, alkoholické  
punče, alkoholizovaná vína, destiláty, višňový destilát, kirsch (višňový  
destilát).

(511) 1, 21, 33  
(540)



(111) **385538**  
(220) 11.09.2020  
(320) 11.09.2020  
(442) 17.02.2021  
(151) 26.05.2021  
(730) Šumperská likérka - ALKO s.r.o., Temenická 2281/103, Šumperk,  
78701, CZ

(210) O-566531  
(591) Barevná  
(510) (1) alkohol, cukerné alkoholy; (21) skleničky na alkohol; (33) alkoholové  
želé, alkoholové esence, alkoholové výtažky, alkoholové trestí, alkoholické  
punče, alkoholizovaná vína, destiláty, višňový destilát, kirsch (višňový  
destilát).

(511) 1, 21, 33

(111) **385540**  
(220) 02.10.2020  
(320) 02.10.2020  
(442) 17.02.2021  
(151) 26.05.2021  
(730) Centrum klíčů, s.r.o., Doudlevecká 241/16, Plzeň, Jižní Předměstí,  
30100, CZ

(740) Jindyne s.r.o., U Statku 77, Mnichovo Hradiště, Hněvousice, 29501  
(210) O-567006  
(591) Barevná  
(510) (6) zámky a klíče, kovové, kovové železářské zboží, kovové dveře, vrata,  
okna a okenní kryty, kovové příslušenství dveří, kovové poštovní schránky,  
kovové skříňky na klíče, kovové trezory a bezpečnostní schránky,  
cylindrické vložky, dveřní zavírače, dveřní kování, dveřní řetízky, stavěče  
dveří, petlice, závory, skříňky na klíče kovové, pokladny, trezory, přívěsky  
na klíče, kovové kroužky na klíče; (7) obráběcí stroje, 3D tiskárny; (9)  
bezpečnostní, zabezpečovací, ochranná a signalizační zařízení, přístroje pro

záznam zvuku a obrazu, přístroje pro reprodukci zvuku a obrazu, software, elektronické zabezpečovací systémy; (20) nekovové poštovní schránky a skříňky na klíče, nekovové výrobky, součásti a příslušenství, a to přívěsky, rozlišovače klíčů, dekorace, cedulky, jmenovky, visačky, orientační systémy, nástroje a pomůcky pro montáž, servis a prodej klíčů a zámků, a to nekovové třídičky stavítek, nekovové pořadače klíčů, nekovové vymešovací podložky pod kliky a zámky, nekovové vrtací šablony pro montáž kování a vložek, nekovové pomůcky pro kompletaci a servis vložek a zámků, nekovové zarážky, nekovové vedení kabelů, nekovové překrytí kabelů, nekovové záslepky do otvorů bez zámku, nekovové stojánky pro dveřní kování, nekovové modely cylindrických vložek a zámků, nekovové krycí prvky otvorů, nekovové montážní podložky, nekovové náhradní díly do zámků, nekovové koncové krytky na trubky, jekly a lišty, vývěsní tabule, stojany a značky, nekovové; (35) velkoobchodní a maloobchodní prodej zámků a klíčů, kovového železářského zboží, kovových dveří, vrat, oken a okenních krytů, poštovních schránek, skříněk na klíče, kovových trezorů a bezpečnostních schránek, bezpečnostních, zabezpečovacích, ochranných a signalizačních zařízení, přístrojů pro záznam zvuku a obrazu, přístrojů pro reprodukci zvuku a obrazu, dveřních kukátek, nábytku a bytového zařízení, bezpečnostních a zabezpečovacích systémů; (37) stavební, montážní a servisní služby týkající se zámků, klíčů, kovového železářského zboží, kovových dveří, vrat, oken a okenních krytů, kovových trezorů a bezpečnostních schránek, bezpečnostních, zabezpečovacích, ochranných a signalizačních zařízení a systémů; (40) zakázková výroba a úprava zámků a klíčů, kovového železářského zboží, kovových dveří, vrat, oken a okenních krytů, kovových trezorů a bezpečnostních schránek, zakázková výroba nekovových výrobků, součástí a příslušenství, a to nástrojů a pomůcek pro montáž, servis a prodej zámků a klíčů, visaček, cedulí, značek, orientačních systémů a držáků na okapy; (41) vzdělávací a školící služby; (42) technické poradenství; (45) bezpečnostní služby pro fyzickou ochranu hmotného majetku a osob.

(511) 6, 7, 9, 20, 35, 37, 40, 41, 42, 45  
(540)

**ENRO**

(111) **385541**  
(220) 05.10.2020  
(320) 05.10.2020  
(442) 17.02.2021  
(151) 26.05.2021  
(730) **Centrum klíčů, s.r.o.**, Doudlevecká 241/16, Plzeň, Jižní Předměstí, 30100, CZ  
(740) Jindyne s.r.o., U Statku 77, Mnichovo Hradiště, Hněvousice, 29501  
(210) O-567022  
(510) (6) zámky a klíče, kovové, kovové železářské zboží, kovové dveře, vrata, okna a okenní kryty, kovové příslušenství dveří, kovové poštovní schránky, kovové skříňky na klíče, kovové trezory a bezpečnostní schránky, cylindrické vložky, dveřní zavírače, dveřní kování, dveřní řetízky, stavěče dveří, petlice, závory, skříňky na klíče kovové, pokladny, trezory, přívěsky na klíče, kovové kroužky na klíče; (7) obráběcí stroje, 3D tiskárny; (9) bezpečnostní, zabezpečovací, ochranná a signalizační zařízení, přístroje pro záznam zvuku a obrazu, přístroje pro reprodukci zvuku a obrazu, software, elektronické zabezpečovací systémy; (20) nekovové poštovní schránky a skříňky na klíče, nekovové výrobky, součásti a příslušenství, a to přívěsky, rozlišovače klíčů, dekorace, cedulky, jmenovky, visačky, orientační systémy, nástroje a pomůcky pro montáž, servis a prodej klíčů a zámků, a to nekovové třídičky stavítek, nekovové pořadače klíčů, nekovové vymešovací podložky pod kliky a zámky, nekovové vrtací šablony pro montáž kování a vložek, nekovové pomůcky pro kompletaci a servis vložek a zámků, nekovové zarážky, nekovové vedení kabelů, nekovové překrytí kabelů, nekovové záslepky do otvorů bez zámku, nekovové stojánky pro

dveřní kování, nekovové modely cylindrických vložek a zámků, nekovové krycí prvky otvorů, nekovové montážní podložky, nekovové náhradní díly do zámků, nekovové koncové krytky na trubky, jekly a lišty, vývěsní tabule, stojany a značky, nekovové; (35) velkoobchodní a maloobchodní prodej zámků a klíčů, kovového železářského zboží, kovových dveří, vrat, oken a okenních krytů, poštovních schránek, skříněk na klíče, kovových trezorů a bezpečnostních schránek, bezpečnostních, zabezpečovacích, ochranných a signalizačních zařízení, přístrojů pro záznam zvuku a obrazu, přístrojů pro reprodukci zvuku a obrazu, dveřních kukátek, nábytku a bytového zařízení, bezpečnostních a zabezpečovacích systémů; (37) stavební, montážní a servisní služby týkající se zámků, klíčů, kovového železářského zboží, kovových dveří, vrat, oken a okenních krytů, kovových trezorů a bezpečnostních schránek, bezpečnostních, zabezpečovacích, ochranných a signalizačních zařízení a systémů; (40) zakázková výroba a úprava zámků a klíčů, kovového železářského zboží, kovových dveří, vrat, oken a okenních krytů, kovových trezorů a bezpečnostních schránek, zakázková výroba nekovových výrobků, součástí a příslušenství, a to nástrojů a pomůcek pro montáž, servis a prodej zámků a klíčů, visaček, cedulí, značek, orientačních systémů a držáků na okapy; (41) vzdělávací a školící služby; (42) technické poradenství; (45) bezpečnostní služby pro fyzickou ochranu hmotného majetku a osob.

(511) 6, 7, 9, 20, 35, 37, 40, 41, 42, 45

(540)

**ENRO**

(111) **385542**  
(220) 30.10.2020  
(320) 30.10.2020  
(442) 17.02.2021  
(151) 26.05.2021  
(730) **IMPOL TRADE s.r.o.**, Lidická 886/43, Havířov, Šumbark, 73601, CZ  
(740) Jansa, Mokřý, Otevřel & partneři s.r.o., advokátní kancelář, Mgr. et Mgr. Petr Malíš, advokát, Sokola Tůmy 743/16, Ostrava, Mariánské Hory, 70900  
(210) O-567563  
(591) Barevná  
(510) (1) chemické látky pro aplikaci na tapety, lepidla (ne pro použití v domácnosti nebo kanceláři), lepidla na opravu rozbitých předmětů, lepidla na tapety, tmely v rámci této třídy, průmyslové chemické látky, silikony; (17) fólie z plastických hmot v rámci této třídy (nikoliv na balení); (19) obložení a obklady stěn staveb (nekovové); (27) tapety včetně tapet uměleckých a textilních; (35) velkoobchod a maloobchod se zbožím uvedeným výše ve třídách 1, 17, 19 a 27, prodej zboží uvedeného výše ve třídách 1, 17, 19 a 27 prostřednictvím internetového obchodu, reklama a marketing se zaměřením na tapety, fólie, příslušenství a související zboží, zpracování objednávek a související administrativní činnosti.  
(511) 1, 17, 19, 27, 35  
(540)

**WWW.TAPETY-FOLIE.CZ**  
...stěna Vám ožije!

(111) **385543**  
(220) 04.11.2020  
(320) 04.11.2020  
(442) 17.02.2021  
(151) 26.05.2021  
(730) **TV Nova s.r.o.**, Kříženeckého náměstí 1078/5a, Praha 5, Hlubočepy, 15200, CZ  
(740) Dana Lukajová, patentový zástupce, Voršilská 130/10, Praha 1, Nové Město, 11000  
(210) O-567675  
(510) (35) poskytování prostoru, času a médií pro reklamu, poskytování a pronajímání reklamního prostoru na internetu, poskytování informatizovaných reklamních služeb, poskytování prostoru na webových stránkách k reklamě na výrobky a služby, poskytování reklamního prostoru v periodických publikacích, novinách a časopisech, poskytování reklamního prostoru elektronickými prostředky a globálními informačními sítěmi, pronájem reklamních ploch a reklamních materiálů, pronájem reklamního času v komunikačních médiích, pronájem reklamního prostoru na webových stránkách, zajišťování reklamního prostoru v novinách, šíření



reklam a inzerce, konzultační a poradenské služby a pomoc v oblasti reklamní, marketingové a propagační činnosti, reklamní, inzertní a propagační činnost, marketing, služby vztahů s veřejností (public relations), služby předvádění výrobků a vystavování zboží, předváděcí akce a výstavy k obchodním nebo reklamním účelům, služby věrnostní, pobídkové a služby bonusových programů, vše k obchodním, reklamním nebo propagačním účelům, obchodní správa licencí na výrobky a služby třetích osob, obchodní informace a rady pro spotřebitele (spotřebitelská poradna), objednávání pro třetí strany, počítačové objednávání zboží, předplatné na balíček informačních médií, předplatné na televizní kanál, pronájem prodejních automatů, shromažďování licitačních nabídek, služby v oblasti srovnávání cen, zajišťování předplacení telematických, telefonních nebo počítačových služeb (internet), realizování kolektivních koupí, zprostředkování dohod týkajících se prodeje a nákupu zboží, zprostředkování obchodních záležitostí pro třetí strany, marketingové analýzy, marketingové studie, marketingový průzkum, informační kanceláře (obchodní), obchodní informace vedené počítačem, obchodní informace (poskytování), obchodní informační služby, sběr a systemizace dat z obchodní a podnikatelské činnosti, šíření obchodních informací, šetření vztahující se k obchodu, šíření údajů vztahujících se k obchodním aktivitám, služby benchmarkingu, služby v oblasti analýzy cen, služby týkající se průzkumu trhu, poskytování informací reklamního charakteru a multimediálních informací obchodního charakteru, činnost reklamní agentury, činnost ekonomických a/nebo organizačních poradců, zprostředkování v obchodních vztazích, merchandising, franchising, pomoc při využívání a řízení obchodního podniku, personální agentura, personální poradenství, automatizované zpracování dat, pomoc při provozování obchodů a obchodních činnostech průmyslového nebo obchodního podniku, služby, které zahrnují záznam, přepis, vypracování, kompilaci, přenášení nebo systematizaci písemných, datových či elektronických sdělení a záznamů, jakož i využívání nebo kompilaci matematických a statistických údajů, organizační zabezpečování televizního vysílání v rámci této třídy, podporování a intenzifikace obchodních služeb založené na zvýhodňování klíčových spolupracovníků a klientů (obchodní služby), věrnostní a bonusové systémy (obchodní služby) zejména poskytování slev a odměn, poskytování přednostních a nadstandardních služeb, služby modelingové agentury, předvádění zboží prostřednictvím internetu nebo katalogu za účelem reklamy a/nebo prodeje, přeskupování a shromažďování (kromě dopravy) různých výrobků pro třetí osoby za účelem umožnit spotřebiteli pohodlně vybrat a prohlížet a kupovat (kromě přepravy) prostřednictvím katalogu, internetu a/nebo zásilkového prodeje, zásilkový a maloobchodní prodej nahraných nosičů záznamů, audiovizuálních děl, tiskovin, módních doplňků, klíčenek, hudebních nástrojů, psacích potřeb, kancelářských potřeb, učebních pomůcek, nádobí a nádob pro domácnost nebo kuchyň, sklenic, hrnků, výrobků a surovin pro vaření, potravin, pokrmů, nápojů, prostírání, ubrusů, ubrousků, zástěr, výrobků souvisejících s vařením pokrmů, kuchařských receptů, reklamních a propagačních předmětů, doplňků stravy; (38) televizní vysílání, rozhlasové vysílání, digitální vysílání, satelitní vysílání, televizní programů, televizní vysílání zábavných, vzdělávacích, dokumentárních, výchovných, soutěžních, diskusních a informačních pořadů, streaming audio a video materiálu na internetu, služby v oblasti vysílání dat, vysílání televize přes internet, poskytování internetových diskusních fór, televizní komunikační služby, televizní vysílání pro mobilní telefony, vysílání kabelové televize, videovysílání, zpoplatněné televizní vysílání, počítačová komunikace a přístup k internetu, komunikační služby pro přístup k databázi, poskytování blogovacích služeb, poskytování elektronického videospojení, poskytování přístupu a pronájem přístupového času k počítačovým databázím, poskytování přístupu k datům nebo dokumentům uloženým elektronicky v centrálních souborech za účelem dálkových konzultací, poskytování přístupu k databázím na internetu, poskytování přístupu k databázím, poskytování přístupu k digitálním hudebním webovým stránkám na internetu, poskytování přístupu k elektronickým stránkám, poskytování přístupu ke stránkám na elektronické informační síti, poskytování přístupu uživatelů ke počítačovým programům v datových sítích, pronájem času pro přístup do databází, pronájem přístupového času k webovým stránkám (ISP), služby telekomunikačních bran, služby týkající se přeposílání webových stránek, zajišťování přístupu k počítačovým databázím, telekomunikace, služby umožňující komunikaci jedné osoby s druhou, telematika, šíření, výměna nebo získávání zpráv a informací, šíření elektronických časopisů, informací, elektronických periodik, knih v elektronické podobě, audio nebo audiovizuálních děl prostřednictvím informační, datové, elektronické, komunikační, telekomunikační nebo počítačové sítě, zejména internetu, pomocí satelitů a jinými systémy, informační služby na internetu související s televizním vysíláním, služby na internetu související s televizním vysíláním, poskytování on-line platformy pro nahrávání, uchovávání, přenos a aktualizaci dat, obrázků, fotografií a

3D aplikací, zprostředkovatelská činnost v oblasti informačního servisu vztahujícího se k telekomunikačním službám, komunikace a přenos dat prostřednictvím veřejné nebo neveřejné telekomunikační sítě, komunikace, poradenská činnost v oblasti sdělovacích prostředků a telekomunikací, informační služby v oblasti telekomunikací, informační kanceláře (poskytování informací o telekomunikačních službách), poskytování informačních služeb prostřednictvím počítačů v rámci této třídy, pronájem komunikačních míst, telekomunikační služby on-line v sítích umožňující dálkové objednávání a dodávání výrobků, na kterých jsou nanesena obrazová data objednatel; (41) televizní zábava, včetně organizace, produkce a prezentace televizních programů, nakladatelství a vydavatelství, ediční činnost, publikační činnost, nahrávání nosičů zvukových nebo obrazových zvukových, půjčování nahraných zvukových a zvukově obrazových záznamů, digitální video, audio a multimediální zábavní vydavatelské služby, elektronické publikování, hudební vydavatelství, reportéřské služby, vydávání a publikování knih a časopisů, vydávání elektronických publikací, psaní scénářů, tvorba a šíření audiovizuálních děl, zpravodajství, publicistika, televizní zpravodajství, rozhlasové zpravodajství, obrazové zpravodajství, televizní produkce, filmová produkce (s výjimkou reklamní), tvorba programů, tvorba a výroba televizních a audiovizuálních programů, agenturní činnost v oblasti kultury, zprostředkování v oblasti kultury, výchovy, zábavy a sportu, výchovná, zprostředkování v oblasti kultury, výchovy, zábavy a sportu, výchovná, soutěžní a zábavní činnost, zábavní služby zahrnující vývoj, navrhování, výrobu a provádění rozhlasových a televizních programů a/nebo programů poskytovaných prostřednictvím nových médií jako je internet, zábavní, kulturní nebo vzdělávací představení, organizace společenských a kulturních akcí, organizace, provozování a provádění her a soutěží i veřejných, provozování divadla, provozování kina, výstavní činnost v oblasti kultury, zábavy, výchovy nebo vzdělávání, digitální zpracování obrazu (služby -), elektronické publikování (DTP), nahrávací studia (služby -), poskytování on-line elektronických publikací a děl bez možnosti stažení, poskytování on-line audiovizuálních děl bez možnosti stažení, vydávání elektronických knih a on-line časopisů, poskytování publikací z celosvětové počítačové sítě nebo internetu s možností prohledávání, pronájem kinematografických filmů, rozhlasové programy (výroba -), psaní a zveřejňování textů (s výjimkou reklamních), vydávání textů (s výjimkou reklamních nebo náborových), výroba divadelních a/nebo jiných představení, poskytování služeb výchovných, vzdělávacích, soutěžních, kulturních a zábavních prostřednictvím internetu a jiných sítí, provozování tělovýchovných zařízení, pronájem a půjčování sportovních potřeb a náradí (s výjimkou dopravních prostředků), půjčování knih, tiskovin, pronájem a půjčování audiopřístrojů, videopřístrojů, videorekordérů, videokamer, fotoaparátů, promítaček, rozhlasových a televizních přijímačů, filmů, kulturních a vzdělávacích potřeb a přístrojů, půjčování a pronájem obrazů a/nebo dekorací, pronájem stadionů a/nebo tenisových dvorců, pronájem a půjčování potápěčské výstroje, provozování a/nebo pronájem fitness centra.

(511) 35, 38, 41

(540)

## Anatomie života

(111) **385544**

(220) 04.11.2020

(320) 04.11.2020

(442) 17.02.2021

(151) 26.05.2021

(730) **Pojišťovna VZP, a.s.**, Ke Štvanici 656/3, Praha 8, Karlín, 18600, CZ

(740) Advokátní kancelář Mgr. Jiřího Müllera, Mgr. Jiří Müller, Senovážné náměstí 978/23, Praha 1, Nové Město, 11000

(210) O-567688

(591) Barevná

(510) (36) pojišťovací služby, pojišťovací služby, uzavírání pojistných smluv a oceňování a odhady pro účely pojištění, záruční služby, informace a konzultace v oblasti pojištnictví, finanční služby poskytované pojišťovnami, investiční služby týkající se variabilního pojištění, konzultační služby v oblasti pojištnictví, makléřství v oblasti pojištění, pojišťovny, poskytování kaucí, služby týkající se zprostředkování pojištění, správa pojištění, zajišťovací služby, uzavírání pojištění, finanční a peněžní služby a bankovní služby, finanční informace, údaje, poradenské a konzultační služby, investiční služby, finanční převody a transakce a platební služby, financování a poskytování finančních prostředků, finanční odhady, získávání finančních prostředků a finanční sponzorování.

(511) 36

(540)



- (111) **385545**  
(220) 18.11.2020  
(320) 18.11.2020  
(442) 17.02.2021  
(151) 26.05.2021  
(730) **To Thi Thuy**, Vídeňská 326/130, Praha 4, Kunratice, 14800, CZ  
(740) Ing. Miroslava Šolcová, Mánesova 1019/4, Jiříkov, Starý Jiříkov, 40753  
(210) O-567924  
(591) Barevná  
(510) (3) přípravky pro bělení a jiné prací prostředky, přípravky pro čištění, leštění, odmašťování a broušení, vůně a vonné spreje, osvěžovače vzduchu, tablety do myčky, deodoranční mýdla tuhá i tekutá, parfumerie, kosmetické krémy, kosmetické masky, vonné oleje, kosmetika, vlasové vody, zubní pasty, šampony tělové i vlasové, vlasové barvy, dětské ubrusky impregnované čistícími přípravky, holící přípravky; (4) vosk na svícení, svíčky, včelí vosk; (5) farmaceutické a veterinářské výrobky, hygienické výrobky pro léčebné účely, dietní potraviny a dietetické přípravky pro léčebné nebo veterinární účely, potraviny pro batolata, sušené kojenecké mléko, potravní doplňky pro lidskou potřebu a pro zvířata, náplastí, obvazový materiál, dezinfekční přípravky, dětské plenkové kalhotky, dětské pleny, inkontinenční pleny, náplastí, obklady, rybí tuk; (7) stroje, a to balicí stroje, čistící přístroje parní, čistící zařízení vysokotlaká, stroje a přístroje na čištění, elektrické, drtiče (stroje), elektrické mlýnky (pro domácnost), hevery (stroje), hnětačí stroje, elektrické otvírače plechovek, etiketovací stroje, stroje na krájení chleba, stroje a přístroje na leštění, elektrické, masové mlýnky (stroje), mixéry (stroje), mlýnky na kávu, jiné než na ruční pohon, mlýnky pro domácnost (s výjimkou ručních), nože (elektrické), otvíráky (na konzervy) elektrické, elektrické lisy na ovoce pro domácnost, elektrické páječky, pily (stroje), pily řetězové, pily stolové kotoučové (části strojů), prací stroje, pračky prádla, čistící zařízení pro vysávání prachu, roboty (elektrické kuchyňské), řezací stroje, sekačky (stroje), sekačky na trávu (stroje), šicí stroje, šlehače (elektrické) pro domácnost, stroje na výrobu těstovin, vrtačky (elektrické ruční), vysavače prachu, žehlicí stroje, kuchyňské přístroje, váhy a vázící stroje, stroje na sekání potravin, motory (s výjimkou motorů pro pozemní vozidla, prodejní automaty); (8) násady na ruční nářadí a nástroje; (9) brýlové obroučky, brýle, dávkovače, filmové kamery, fotoaparáty, chytré hodinky, monitory, přístroje pro záznam, převod, reprodukci zvuku nebo obrazu, nosiče dat magnetické, záznamové disky, kompaktní disky, DVD a ostatní digitální záznamové nosiče, ústrojí pro přístroje na mince, pokladny registrační, kalkulačky, zařízení na zpracování dat, počítače, počítačový software, podložky pod myš, nabíjecí stanice pro elektrická vozidla, notebooky, ochranné helmy, ochranné přilby, parkovací hodiny, pouzdra na brýle, pouzdra na chytré telefony, světelné reklamy a světelné značení, telefonní přístroje, telekomunikační zařízení ve formě šperků, USB flash disky, videokamery; (10) antirevmatické náramky, dudlíky na kojenecké lahve, dětské dudlíky, kojenecké lahve, roušky pro lékařský personál; (11) elektrické přístroje pro osvětlení, topení, výrobu páry, pro vaření, stroje na přípravu kávy, stroje na přípravu horkých nápojů (včetně ohřevu vody) pro konzumaci, fritovací stroje, přístroje chladící, pro sušení, ventilaci, rozvod vody a sanitární zařízení, stroje domácí na zvlhčování vzduchu, stroje domácí na vysoušení vzduchu, stroje pro filtraci vzduchu pro interiéry; (14) vzácné kovy a jejich slitiny a výrobky z těchto látek nebo postříbeného nebo pozlaceného kovu, a to amulety, brože, figurky (sošky) z drahých kovů, manžetové knoflíky, krabice z drahých kovů, šperkovnice, spony na kravaty, nitě z drahých kovů, ozdoby ze vzácných kovů, pera, pouzdra z drahých kovů, schránky z drahých kovů, šperky, nejsou-li uvedeny v jiných třídách, klenoty, bižuterie, drahokamy, hodinářské potřeby a chronometrické přístroje, budíky, elektronické hodinky, skleněná bižuterie (imitace drahokamů); (16) papír, lepenka a výrobky z těchto materiálů, které nejsou zařazeny do jiných tříd, a to absorbující fólie z papíru nebo

plastu pro balení potravin, adresáře, alba, bloky, blahopřání, balicí papír, balicí, výplňové, desky na dokumenty, vycpávkové materiály z papíru nebo lepenky, filtrační materiály (papír), papírové kávové filtry, formuláře, papírové kapesníky, papírové ručníky, papírové ubrusy, papírové ubrusky na čištění, knihy, knihy k nalepování výstřižků (alba), krabice lepenkové nebo papírové, lepenkové roury, mapy, mašle papírové, noviny, toaletní papír, pečicí papír, záložky do knih, tiskárenské výrobky, potřeby pro knižní vazby, fotografie, papírnické zboží, lepidla pro papírenství nebo domácnost, materiál pro umělce, štetce, psací stroje a kancelářské potřeby (vyjímaje nábytek), penály, učební a vyučovací pomůcky (s výjimkou přístrojů), plastické obaly (nezařazené do jiných tříd), štočky; (18) aktovky, batohy, cestovní tašky, deštníky, kabelky, klíčenky, kufry, slunečníky, trekové hole; (20) nábytek, zrcadla, rámy, výrobky nejmenované v jiných třídách ze dřeva, korku, rákosu, vrbového proutí, plastických hmot, a to bedny na nářadí, nekovové, prázdné, bedny, boxy (nekovové), dávkovače ručníků, upevněné, (nekovové), dekorální předměty, (přenosné), domovní zvonky nekovové, neelektrické, háčky na oděvy (nekovové), háčky na záclony, hmoždinky do zdi (nekovové), hmoždinky (nekovové), stojany na klobouky, knoflíky nekovové (nikoliv oděvní), sloupky na drápání pro kočky, nekovové kolíčky (nikoliv na prádlo), kontejnery (nekovové), koše, košíky (nekovové), podstavce na květináče, lékárníčky (skříňky na léky), lůžkoviny (s výjimkou ložního prádla, matrace, matrace nafukovací (kromě matrací k léčebným účelům), nádoby z umělých hmot (jako obaly), stojany na odkapávání nádobí (nábytek), nádrže na tekutá paliva (nekovové), ramínka na oděvy, ošatky na chleba, ozdoby pohyblivé - dekorace (ozdobné pohyblivé předměty vydávající zvuky, zpravidla zvonečky nebo tyčinky), předměty na spaní (karimatky), podnosy (nekovové), podušky, polštáře, proutěné zboží, přepravky (nekovové); (21) pomůcky a nádoby pro domácnost a kuchyň, hřebeny a mycí houby, kartáče (s výjimkou štetců), brčka na pití, čajítka, čajové konvice, kuchyňské potřeby, násady na smetáky (nekovové), párátko, papírové talíře, skleněné dózy, úklidové hadry, úklidové utěrky; (22) houpačí sítě, prošíváné deky a peřiny, textilní obaly (obálky, tašky, sáčky), vaky na prádlo; (24) textil a textilní zboží nezahmuté v jiných třídách, povlečení, utěrky, ubrusy, cestovní příkrývky, látkové kapesníky, ložní prádlo, piknikové deky, stolní prádlo (ne papírové), textilní podložky na stůl, textilní ručníky, textilní stolní ubrusy, ubrusky, běhouny, žínky; (25) bryndáčky, dámské kostýmy a šaty, dámské spodní prádlo, dětské spodní prádlo, kabáty, kalhoty, kombinézy, konfekce, košile, koupací pláště, legíny, montérky, oděvy pro cyklisty, oděvy pro motoristy, oděvy se zabudovanými LED diodami, pánské obleky, oděvy, trenýrky, plavky, košile, kalhoty, plážové obleky, podprsenky, pokrývky hlavy, punčochy, pyžama, sukně, svetry, šátky a šály, trička, uniformy, župany; (28) hry, hračky, potřeby pro gymnastiku a sport, které nejsou uvedeny v jiných třídách; (29) konzervované, mražené, sušené a vařené ovoce a zelenina, želé, džemy, marmeláda, kompoty, vejce, mléko a mléčné výrobky, jedlé oleje a tuky, sojové mléko, tofu, zeleninové saláty; (30) káva, čaj, kakao a kávové náhražky, rýže, mouka a obilninové přípravky, chléb, pečivo a cukrovinky, čokoláda, zmrzlina, cukr, med, melasa, droždí, prášek do pečiva, sůl, hořčice, ocet, omáčky (chuťové přísady), koření, jarní závitky, majonéza, mošské řasy (ochucovadlo), nudle, ochucovadla, omáčky (dochucovadla), rýže, svačninové občerstvení na bázi rýže, svačninové občerstvení na bázi cereálií, špagety, těsto, těstoviny, zahušťovací přípravky pro vaření pokrmů, zpracovaná semena jako chuťové přísady, žvýkačky; (32) minerální vody, šumivé nápoje a jiné nápoje nealkoholické, nápoje a šťávy ovocné, sirupy, přípravky k zhotovování nápojů; (35) maloobchodní, velkoobchodní prodej a prodej prostřednictvím světových počítačových sítí zaměřený na drogistické zboží, kosmetiku, potraviny, papírenské zboží, textilní zboží, oděvy, čaje, kakao, rýži, obuv, světla, přístroje pro záznam, převod, reprodukci zvuku nebo obrazu, nosiče dat magnetické, záznamové disky, kompaktní disky, DVD a ostatní digitální záznamové nosiče, ústrojí pro přístroje na mince, pokladny registrační, kalkulačky, zařízení na zpracování dat, počítače, počítačový software, podložky pod myš, nabíjecí stanice pro elektrická vozidla, notebooky, ochranné helmy, ochranné přilby, parkovací hodiny, pouzdra na brýle, pouzdra na chytré telefony, světelné reklamy a světelné značení, telefonní přístroje, telekomunikační zařízení ve formě šperků, USB flash disky, videokamery, přípravky pro bělení a jiné prací prostředky, přípravky pro čištění, leštění, odmašťování a broušení, vůně a vonné spreje, osvěžovače vzduchu, tablety do myčky, deodoranční mýdla tuhá i tekutá, parfumerii, kosmetické krémy, kosmetické masky, vonné oleje, vlasové vody, zubní pasty, šampony tělové i vlasové, vlasové barvy, dětské ubrusky impregnované čistícími přípravky, holící přípravky, farmaceutické a veterinářské výrobky, hygienické výrobky pro léčebné účely, dietní potraviny a dietetické přípravky pro léčebné nebo veterinární účely, potraviny pro batolata, sušené kojenecké mléko, potravní doplňky pro lidskou potřebu a pro zvířata, náplastí, obvazový materiál, dezinfekční

přípravky, dětské plenkové kalhotky, dětské pleny, inkontinenční pleny, náplastí, obklady, rybí tuk, vosk na svícení, svíčky, včelí vosk, brýlové obroučky, brýle, dávkovače, filmové kamery, fotoaparáty, chytré hodinky, monitory, přístroje pro záznam, převod, reprodukci zvuku nebo obrazu, nosiče dat magnetické, záznamové disky, kompaktní disky, DVD a ostatní digitální záznamové nosiče, ústrojí pro přístroje na mince, pokladny registrační, kalkulačky, zařízení na zpracování dat, počítače, počítačový software, podložky pod myš, nabíjecí stanice pro elektrická vozidla, notebooky, ochranné helmy, ochranné přílby, parkovací hodiny, pouzdra na brýle, pouzdra na chytré telefony, světelné reklamy a světelné značení, telefonní přístroje, telekomunikační zařízení ve formě šperků, USB flash disky, videokamery, antirevematické náramky, dudlíky na kojenecké lahve, dětské dudlíky, kojenecké lahve, roušky pro lékařský personál, budíky, elektronické hodinky, skleněnou bižuterii (imitace drahokamů), papír, lepenku a výrobky z těchto materiálů, které nejsou zařazeny do jiných tříd, a to absorbující fólie z papíru nebo plastu pro balení potravin, adresáře, alba, bloky, blahopřání, balicí papír, balicí, výplňové, desky na dokumenty, vycpávkové materiály z papíru nebo lepenky, filtrační materiály (papír), papírové kávové filtry, formuláře, papírové kapesníky, papírové ručníky, papírové ubrusy, papírové ubrousky na čištění, knihy, knihy k nalepování výstřžků (alba), krabice lepenkové nebo papírové, lepenkové roury, mapy, mašle papírové, noviny, toaletní papír, pečící papír, záložky do knih, tiskárenské výrobky, potřeby pro knižní vazby, fotografie, papírenské zboží, lepidla pro papírenství nebo domácnost, materiál pro umělce, štetce, psací stroje a kancelářské potřeby (vyjímaje nábytek), penály, učební a vyučovací pomůcky (s výjimkou přístrojů), plastické obaly (nezařazené do jiných tříd), štočky, aktovky, batohy, cestovní tašky, deštníky, kabelky, klíčenky, kufry, slunečníky, trekové hole, nábytek, zrcadla, rámy, výrobky nejmenované v jiných třídách ze dřeva, korku, rákosu, vrbového proutí a plastických hmot, a to bedny na nářadí, nekovové, prázdné, bedny, boxy (nekovové), dávkovače ručníků, upevněné, (nekovové), dekorativní předměty, (přenosné), domovní zvonky nekovové, neelektrické, háčky na oděvy (nekovové), háčky na záclony, hmoždinky do zdi (nekovové), hmoždinky (nekovové), stojany na klobouky, knoflíky nekovové, sloupky na drápání pro kočky, količky (nekovové), kontejnery (nekovové), koše, košíky (nekovové), podstavce na květináče, lékárníčky, lůžkoviny, matrace, matrace nafukovací (kromě matrací k léčebným účelům), nádoby z umělých hmot (jako obaly), stojany na odkapávání nádobí (nábytek), nádrže na tekutá paliva (nekovové), násady na nářadí (nekovové), násady na smetáky (nekovové), ramínka na oděvy, ošátky, ozdoby pohyblivé – dekorace (ozdobné pohyblivé předměty vydávající zvuky, zpravidla zvonečky nebo tyčinky), podložky na spaní, karimatky, podnosy (nekovové), podušky, polštáře, proutěné zboží, přepravky (nekovové), náhražky všech těchto materiálů nebo náhražky z plastických hmot, pomůcky a nádoby pro domácnost a kuchyň, hřebeny a mycí houby, kartáče (s výjimkou štetců), brčka na pití, čajítka, čajové konvice, kuchyňské potřeby, párátko, papírové talíře, skleněné dózy, úklidové hadry, úklidové utěrky, houpací sítě, prošívané deky a peřiny, textilní obaly (obálky, tašky, sáčky), vaky na prádlo, textil a textilní zboží nezahrnuté v jiných třídách, povlečení, utěrky, ubrusy, cestovní příkrývky, látkové kapesníky, ložní prádlo, piknikové deky, stolní prádlo (ne papírové), textilní podložky na stůl, textilní ručníky, textilní stolní ubrusy, ubrusky, běhouny, žínky, roušky, brýndáčky, dámské kostýmy a šaty, dámské spodní prádlo, dětské spodní prádlo, kabáty, bundy, kalhoty, kombinézy, konfekce, košile, koupací pláště, legíny, montérky, oděvy pro cyklisty, oděvy pro motoristy, oděvy se zabudovanými LED diodami, pánské obleky, oděvy, trenýrky, plavky, košile, kalhoty, plážové obleky, podprsenky, pokrývky hlavy, punčochy, pyžama, sukně, svetry, šátky a šály, trička, uniformy, župany, hry, hračky, potřeby pro gymnastiku a sport, konzervované, mražené, sušené a vařené ovoce a zeleninu, želé, džemy, marmeládu, kompoty, vejce, mléko a mléčné výrobky, jedlé oleje a tuky, sojové mléko, tofu, zeleninové saláty, kávu a kávové náhražky, mouku a obilninové přípravky, chléb, pečivo a cukrovinky, čokoládu, zmrzlinu, cukr, med, melasu, droždí, prášek do pečiva, sůl, hořčici, ocet, omáčky (chuťové přísady), koření, jamí závitky, majonézu, mořské řasy (ochucovaadlo), nudle, ochucovaadla, omáčky (dochucovaadla), svačinové občerstvení na bázi rýže, svačinové občerstvení na bázi cereálií, špagety, těsto, těstoviny, zahušťovací přípravky pro vaření pokrmů, zpracovaná semena jako chuťové přísady, žvýkačky, aloe vera rostliny, cibuli, hlízy, cukrové třtiny, čerstvou zeleninu (cibuli), čerstvou čočku, čerstvou rebarboru, čerstvé arašidy, čerstvou zeleninu, čerstvé zeleninové dužiny, čerstvé brambory, čerstvé citróny, čerstvé citrusové ovoce, čerstvé fazole, čerstvé houby, čerstvé hrozny, čerstvé olivy, čerstvé ovoce, čerstvé pomeranče, čerstvé sojové boby, čerstvý česnek, čerstvý hlávkový salát, čerstvý hrách, čerstvý pórek, čerstvý špenát, čerstvý zázvor, čerstvý chmel, kokosové ořechy, prodej krmiv a potravin pro zvířata, zápalek, zapalovačů pro kuřáky, nealkoholické pivo, nealkoholické víno,

nealkoholické šumivé víno, minerální vody, šumivé nápoje a jiné nápoje nealkoholické, nápoje a šťávy ovocné, sirupy a přípravky k zhotovování nápojů, administrativní služby, fotokopírování, online reklama v počítačové síti, profesionální obchodní poradenství, pronájem prodejních automatů, pronájem reklamních ploch, pronájem prodejních stánků, propagační činnost, reklama, pomoc při řízení obchodní činnosti, obchodní administrativa, kancelářské práce, marketinkové služby, sjednávání obchodních smluv pro jiné osoby, telemarketing, účetnictví, vedení dražeb, zprostředkování dovozu a vývozu, zprostředkování propagace, zprostředkování reklamy, zprostředkování zaměstnání; (36) bankovníctví, faktoring, financování, elektronický převod peněžních prostředků, elektronický převod virtuálních měn, financování formou koupě na splátky, makléřské služby, oceňování nemovitostí, online bankovníctví, pořádání dobročinných sbírek, poradenství v oblasti pojištění, pronájem bytů, kanceláří, nemovitostí, služby realitní kanceláře, služby v oblasti nemovitostí (nemovitých věcí), správa nemovitostí, uzavírání pojištění, zprostředkování pojištění, zprostředkování v oblasti nemovitostí; (37) opravy oděvů, praní, pronájem praček, úklid budov, úklid domácností; (38) komunikace prostřednictvím mobilních telefonů, pronájem modemu a telefonů, pronájem telekomunikačního zařízení, telefonní služby; (39) dodávka květin, doprava, balení a skladování zboží, organizování cest, osobní doprava, přeprava cestujících, přeprava nábytku, pronájem parkovacích míst, pronájem skladů, pronájem vozidel, rezervace dopravy, rezervace místenek, zprostředkování dopravy, zprostředkování přepravy; (40) 3D tisk na zakázku, likvidace odpadu, třídění odpadu a recyklovaného materiálu, úprava oděvů, úprava a zpracování textilí, vyšívání, zakázkové krejčovství; (41) náboženská výchova, karaoke, korespondenční kurzy, pořádání a vedení seminářů, pořádání plesů, poskytování informací v oblasti vzdělávání, poskytování informací v oblasti zábavy, poskytování informací v oblasti rekreačních aktivit, prázdninové tábory (zábava), provozování rekreačních zařízení, výuka, vzdělávací služby, výchova, vzdělávání, zábava, sportovní a kulturní aktivity; (42) digitalizace dokumentů, počítačové programování, poradenství v oblasti IT, poradenství v oblasti internetového zabezpečení, poradenství v oblasti počítačového softwaru a hardwaru, tvorba a údržba počítačového softwaru; (43) dětské jesle, domovy pro seniory, jídelny, kavárny, motely, penziony, dětské tábory (stravování a ubytování), restaurace, kempy, vašoku restaurace (japonská příprava pokrmů), služby zajišťující stravování a nápoje, dočasné ubytování; (44) domy s pečovatelskou službou, hospic, fyzioterapie, lékařské služby, masáže, nemocnice, ozdravovny, ošetrovatelské služby, ozdravovny, paliativní péče, sanatoria, zdravotní péče, zdravotní poradenství, zdravotní střediska, zotavovny, veterinární služby, péče o hygienu a krásu osob a zvířat, zemědělské, zahradnické a lesnické služby; (45) hlídání dětí, hlídání dětí, pořádání náboženských shromáždění, právní služby, bezpečnostní služby pro ochranu majetku a jednotlivců, osobní a sociální služby poskytované ostatními za účelem uspokojování potřeb jednotlivců, a to on-line služby sociálních sítí.

(511) 3, 4, 5, 7, 8, 9, 10, 11, 14, 16, 18, 20, 21, 22, 24, 25, 28, 29, 30, 32, 35, 36, 37, 38, 39, 40, 41, 42, 43, 44, 45

(540)



(111) 385546  
(220) 18.11.2020  
(320) 18.11.2020  
(442) 17.02.2021  
(151) 26.05.2021

- (730) **LEROS, s.r.o.**, U Národní galerie 470, Praha 5, Zbraslav, 15600, CZ  
 (740) Rott, Růžička & Guttman a spol., Vyskočilova 1566, Praha 4, Michle, 14000  
 (210) O-567940  
 (591) Barevná  
 (510) (3) kosmetické výrobky, prostředky pro hygienu zubů a ústní dutiny, zubní pasty a prášky, prostředky pro hygienu těla, zejména mýdla, tělové šampony, koupelové směsi, vlasové šampony a jiné kosmetické prostředky pro mytí a ošetřování vlasů, masážní prostředky pro kosmetické účely, výtažky z bylin a květů pro kosmetické účely, voňavkářské výrobky, vonné sáčky do prádla, polštářky napuštěné vonnými látkami, polštářky plněné aromaterapeutickými bylinkami, pokojové vonné směsi; (4) svíčky; (5) farmaceutické výrobky, léčiva, léčivé byliny, posilující a dietetické výrobky pro léčebné účely, léčivé přípravky pro ošetřování zubů a ústní dutiny, masážní prostředky pro léčebné účely, dezinfekční prostředky, baktericidní a fungicidní přípravky, medicínální nápoje, zejména čaje a vína, sirupy k farmaceutickým účelům, léčivé bylinné čaje, dietetické prostředky a potraviny k neléčebným účelům; (21) čajové servisy (stolní nádoby), hrnky, šálky, konvice, čajová sítky, podložky pod čajové konvice, textilní obaly na čajové nádoby sloužící k udržení teploty nápoje; (30) čaje všeho druhu včetně neléčivých bylinných a ovocných, rostlinné výtažky pro kulinářské účely, bonbóny, žvýkací gummy; (44) odborné posudky a poradenství v oboru sběru a pěstování léčivých rostlin.  
 (511) 3, 4, 5, 21, 30, 44  
 (540)



- (111) **385547**  
 (220) 18.11.2020  
 (320) 18.11.2020  
 (442) 17.02.2021  
 (151) 26.05.2021  
 (730) **LEROS, s.r.o.**, U Národní galerie 470, Praha 5, Zbraslav, 15600, CZ  
 (740) Rott, Růžička & Guttman a spol., Vyskočilova 1566, Praha 4, Michle, 14000  
 (210) O-567941  
 (591) Barevná  
 (510) (3) kosmetické výrobky, prostředky pro hygienu zubů a ústní dutiny, zubní pasty a prášky, prostředky pro hygienu těla, zejména mýdla, tělové šampony, koupelové směsi, vlasové šampony a jiné kosmetické prostředky pro mytí a ošetřování vlasů, masážní prostředky pro kosmetické účely, výtažky z bylin a květů pro kosmetické účely, voňavkářské výrobky, vonné sáčky do prádla, polštářky napuštěné vonnými látkami, polštářky plněné aromaterapeutickými bylinkami, pokojové vonné směsi; (4) svíčky; (5) farmaceutické výrobky, léčiva, léčivé byliny, posilující a dietetické výrobky pro léčebné účely, léčivé přípravky pro ošetřování zubů a ústní dutiny, masážní prostředky pro léčebné účely, dezinfekční prostředky, baktericidní a fungicidní přípravky, medicínální nápoje, zejména čaje a vína, sirupy k farmaceutickým účelům, léčivé bylinné čaje, dietetické prostředky a potraviny k neléčebným účelům; (21) čajové servisy (stolní nádoby), hrnky, šálky, konvice, čajová sítky, podložky pod čajové konvice, textilní obaly na čajové nádoby sloužící k udržení teploty nápoje; (30) čaje všeho druhu včetně neléčivých bylinných a ovocných, rostlinné výtažky pro kulinářské účely, bonbóny, žvýkací gummy; (44) odborné posudky a poradenství v oboru sběru a pěstování léčivých rostlin.  
 (511) 3, 4, 5, 21, 30, 44

(540)



- (111) **385548**  
 (220) 09.03.2020  
 (320) 09.03.2020  
 (442) 17.02.2021  
 (151) 26.05.2021  
 (730) **ANGELINI HOLDING S.P.A.**, Viale Amelia, 70, Roma, 00181, IT  
 (740) Všeček Zelený Švorčík a partneři, advokátní a patentová kancelář, JUDr. Michal Havlík, advokát, Hájkova 1406/2, Praha 2, Nové Město, 12000  
 (210) O-567948  
 (510) (9) stahovatelné počítačové aplikace, nahrané videokazety s kreslenými seriály, kompaktní disky (audio-video), zvukové nahrávky ke stažení, videonahrávky ke stažení, učební a vyučovací přístroje a nástroje, stahovatelné obrázky (soubory), kompaktní disky, DVD, digitální nahrávací média, počítačový software (nahráný), platformy počítačového softwaru, nahrané nebo ke stažení, software pro počítačové hry, software počítačových her ke stažení, dětský vzdělávací software, nástroje pro vývoj počítačového softwaru, mobilní aplikace, počítačový software na zpracování souborů s digitální hudbou, software ke zpracování digitálních obrazů, software pro vývoj webových stránek, počítačové programy a software na zpracování obrazu do mobilních telefonů, software elektronických her do mobilních telefonů, software pro přeměrování zpráv, stahovatelný software interaktivní zábavy na hraní videoher, počítačový software na organizování a prohlížení digitálních obrazů a fotografií, počítačový software k použití při poskytování víceuživatelského přístupu ke globální počítačové informační síti, počítačový software k provozování elektronického obchodu, který umožňuje svým uživatelům provádět elektronické obchodní transakce prostřednictvím globální počítačové sítě; (35) správa kulturních a vzdělávacích výměnných programů, marketing zboží a služeb pro třetí osoby, poskytování komerčních informací, šíření reklam, šíření reklamy prostřednictvím on-line komunikačních sítí, šíření reklamy pro třetí osoby prostřednictvím online komunikačních sítí po internetu, administrativní zpracování nákupních objednávek zadaných telefonicky nebo přes počítač, poskytování uživatelských hodnocení pro komerční nebo reklamní účely, poskytování zákaznických informací o produktech prostřednictvím internetu, obchodní informace a rady pro spotřebitele (poradna pro spotřebitele), poskytování informačních a poradenských služeb v oblasti elektronického obchodu, poskytování informací o obchodních kontaktech, poskytování uživatelských recenzí pro komerční nebo reklamní účely, provozování online trhu pro kupující a prodejce výrobků a služeb, sjednávání a uzavírání obchodních transakcí pro třetí strany, sjednávání a uzavírání obchodních transakcí pro třetí strany prostřednictvím telekomunikačních systémů, příprava propagačních a obchodních materiálů pro jiné subjekty, příprava audiovizuálních prezentací pro reklamní použití, zajišťování komerčních transakcí pro třetí strany prostřednictvím on-line obchodů, příprava a umístění reklam pro jiné subjekty, prezentace výrobků v komunikačních médiích pro účely maloobchodu, služby zaměřené na předvádění výrobků veřejnosti, výroba reklamních filmů, podpora prodeje jiných osob, propagace výrobků a služeb jiných subjektů prostřednictvím reklamy na internetových stránkách, vydávání reklamních textů, propagace, online inzercí v počítačové síti, psaní reklamních textů, velkoobchodní služby zaměřené na farmaceutické, veterinářské a hygienické přípravky a lékařské potřeby, zásobovací služby pro jiné osoby (nákup zboží a služby pro jiné podniky), srovnávání cen, zprostředkovatelské obchodní služby, poradenství v oblasti řízení obchodní činnosti, poradenské služby v oblasti zprostředkování zboží a služeb, zprostředkování obchodů, zásilkové maloobchodní služby zaměřené na oděvní doplňky, online objednávkové služby, online objednávkové služby

odnášky jídla z restaurací a jeho donášky, reklamní služby poskytované prostřednictvím internetu, služby pro maloobchod nebo velkoobchod s farmaceutickými, veterinárními a sanitárními přípravky a zdravotnickým materiálem, maloobchodní služby týkající se nealkoholických nápojů poskytované prostřednictvím celosvětových počítačových sítí, maloobchodní služby týkající se potravin poskytované prostřednictvím celosvětových počítačových sítí, maloobchodní služby zaměřené na prodej nábytku, on-line maloobchodní služby v oblasti digitální hudby s možností stažení, on-line maloobchodní služby v oblasti nahrané hudby a nahraných filmů s možností stažení, počítačové on-line objednávky, služby v oblasti reklamy a propagace prodeje, administrativní zpracování objednávek; (42) navrhování webových portálů, programování softwaru pro internetové portály, chatové místnosti, konferenční linky a internetová fóra, vývoj počítačových platform, vývoj softwaru v rámci vydávání softwaru, vývoj softwaru, navrhování a vývoj webových stránek na Internetu, navrhování a vývoj multimediálních výrobků, design a vývoj softwaru, výzkum a vývoj výrobků, služby v oblasti farmaceutického výzkumu a vývoje, aktualizace počítačového softwaru, tvorba počítačového softwaru, provozování internetových vyhledávačů, lékařský výzkum, služby ověření uživatele pomocí technologie pro transakce v oblasti elektronického obchodu, programování softwaru pro platformy elektronického obchodování.

(511) 9, 35, 42

(540)

## MY FAMILY PLACE

(111) **385549**

(220) 19.11.2020

(320) 19.11.2020

(442) 17.02.2021

(151) 26.05.2021

(730) **Prakan a.s.**, Václavské náměstí 802/56, Praha 1, Nové Město, 11000, CZ

(740) JUDr. Aleš Zábřeh, advokát, Na Beránce 57/2, Praha 6, Dejvice, 16000

(210) O-567966

(591) Barevná

(510) (6) kovové stavební materiály a kovové a železobetonové konstrukce všeho druhu, zařazené v této třídě; (19) nekovové stavební materiály pro výstavbu a opravu komunikací, vodovodů, kanalizací, tunelů, podzemních vedení, kabelových vedení, čističek odpadních vod, betonových konstrukcí a další nekovové stavební materiály zařazené v této třídě; (36) investorská činnost (financování); (37) komplexní stavební služby, provádění inženýrských staveb technické vybavenosti sídlištních celků, výstavby a opravy splaškové a dešťové kanalizace, výstavby a opravy vodojemů, výstavby a opravy pozemních komunikací, výstavby a opravy kabelových vedení, výstavby a opravy čističek odpadních vod, výstavby a opravy úpraven vod, výstavby a opravy vodojemů, výstavby a opravy vodních elektráren, výstavby a opravy rybníků, hrází, bazénů, oplocení, poldrů a opěrných zdí, výstavby a opravy protipovodňových zařízení, zemní, podzemní a bourací stavební práce, pozemní a podzemní stavby všeho druhu (stavební činnost), tunelářské práce, poskytování stavebních služeb všeho druhu, zařazených v této třídě, poradenská činnost v oblasti stavebnictví, instalace technických sítí na staveništích; (39) doprava a skladování, půjčování stavebních strojů; (42) inženýrská činnost, projektová činnost, geodetické práce, poskytování technických služeb všeho druhu, zařazených v této třídě.

(511) 6, 19, 36, 37, 39, 42

(540)

**PRAKAN a.s.**

(111) **385550**

(220) 19.11.2020

(320) 19.11.2020

(442) 17.02.2021

(151) 26.05.2021

(730) **U.T.C., spol. s r.o.**, Zdebradská 94, Říčany, Jazlovce, 25101, CZ

(740) AK Pajerová s.r.o., Fügnerovo náměstí 1808/3, Praha 2, Nové Město, 12000

(210) O-567975

(591) Barevná

(510) (8) nářadí a nástroje s ručním pohonem, přístroje, nože, vidličky a lžíce, bodné a sečné zbraně, břitvy, žiletky a holicí strojky; (18) kůže a imitace kůže, zvířecí kůže a usně, zavazadla a tašky, deštníky a slunečníky, vycházkové hole, biče, postroje a sedlářské výrobky, obojky, vodítka a oblečky pro zvířata; (20) nábytek, zrcadla, rámy obrazů, nádoby na skladování a přepravu, ne kovové; (21) domácí a kuchyňské potřeby a nádoby, nádobí na vaření a nádobí na stolování, kromě lžic, vidliček a nožů, hřebeny a mycí houby, kartáče (s výjimkou malířských štětců), materiály pro výrobu kartáčů, pomůcky pro čištění, sklo surové nebo opracované (s výjimkou stavebního skla), výrobky ze skla, porcelánu a kameniny spadající do této třídy, majolika neobsažená v jiných třídách; (24) textilie a náhražky textilií, bytový textil, textilní a plastové záclony a závěsy; (35) reklama, propagace, řízení obchodní činnosti, obchodní administrativa, kancelářské práce.

(511) 8, 18, 20, 21, 24, 35

(540)

 **můjrendlík**

(111) **385551**

(220) 19.11.2020

(320) 19.11.2020

(442) 17.02.2021

(151) 26.05.2021

(730) **Kulhavý Ladislav**, Prof. Urbana 1433/28, Beroun, Beroun-Město, 26601, CZ

(740) Mgr. PETR ŽIŽKA, advokátní kancelář, Mgr. Petr Žižka, Sedláčkova 209/16, Plzeň, Vnitřní Město, 30100

(210) O-567981

(591) Barevná

(510) (7) motory pro modely vozidel, motory pro modely v měřítku, motory, hnací stroje a části strojů, ovládací mechanismy strojů a motorů, motory, pružinové motory, motory letecké, letadlové motory, motory do vznášedel; (28) modely vozidel, modely [hračky], modely automobilů, modely železnic, modely figurek, modely letadel, kluzáky (zmenšené modely), modely vrtulníků, modely železnic (rozmístění), modely raket na hraní, dráhy pro modely vozidel, dálkově ovládané modely aut, modely pamích lokomotiv (hračky), modely pro rolové hry, zmenšené modely budov (hračky), plastové modely jako hračky, miniaturní modely člunů na hraní, modely automobilových motorů jako hračky; (41) služby vzdělávacích klubů, služby sportovních klubů, zábavní kluby (služby), služby v oblasti vzdělávání, zábavy a sportu, fankluby, informace o možnostech zábavy, informace o rekreačních aktivitách, informace týkající se kulturních aktivit, organizace kulturních, zábavních a sportovních akcí, organizace představení, organizace představení ke kulturním účelům, organizování festivalů pro zábavní účely, organizování festivalů pro kulturní účely, organizování konferencí, výstav a soutěží, organizování leteckých přehlídek, organizování představení [služby impresária], organizování slavností pro vzdělávací účely, organizování slavností pro zábavní účely, organizování výletů pro zábavu, organizování vizuální zábavy, služby v oblasti živých vystoupení, vzdělávací a školicí služby.

(511) 7, 28, 41

(540)



(111) **385552**

(220) 19.11.2020

(320) 19.11.2020

- (442) 17.02.2021  
(151) 26.05.2021  
(730) **Reel Goodies, s.r.o.**, Veletržní 379/46, Praha 7, Bubeneč, 17000, CZ  
(740) zaeRkováno s.r.o., Vršovická 478/51, Praha 10, Vršovice, 10100  
(210) O-567987  
(510) (29) marmelády, ovocné marmelády, džemy, želé, ovocné a zeleninové pomazánky, mléčné nápoje, mléčné koktejly, nemražené mléčné koktejly, ochucené mléčné nápoje, náplně do moučníků na bázi ovoce, náplně do ovocných koláčů, máslové krémy, pomazánkové výrobky na bázi lanýžů (lanýžové krémy); (30) zmrzlina a zmrzlinové výrobky, točené zmrzliny, vodové zmrzliny, ovocné zmrzliny, ochucené zmrzliny, smetanové zmrzliny, zmrzlinové nápoje, granita (mražený nápoj), zmrzlinové koktejly, zmrzlinové omáčky, zmrzlinové dorty, sorbety (zmrzlinové), mražené jogurty, mražené sladkosti, nanuky, mražené jogurtové tyčinky, polevy na zmrzlinu, zmrzlinové kornoutky, dužniny, pyrě, cukrovinky, cukrářské výrobky, moučnický, zákusky, dorty a sušenky, koláče, čajové zákusky, čokoláda, pralinky, čokoládové pralinky, pralinky s tekutou náplní, výrobky z těsta připravené k pečení, sladké náplně a polevy, cukrářské polevy, náplně na bázi čokolády, kávové náplně, čokoládové krémy, krémy z vajec a mléka (pečené dezerty), káva, čaj, kakao a jejich náhražky; (35) maloobchodní prodej zmrzliny, nanuků, zmrzlinových dortů, čokolády, marmelád a džemů, kávy, čaje a kakaa, cukrářských výrobků a cukrovinek, elektronický obchod (e-shop) a zprostředkování obchodu prostřednictvím komunikačních sítí (internetu) se zaměřením na zmrzlinu, nanuky, zmrzlinové dorty, čokoládu, marmelády a džemy, kávu, čaj a kakao, cukrářské výrobky a cukrovinky, merchandising; (43) služby zmrzlinových barů, gastronomické služby, kavárny (služby), firemní akce (poskytování jídel a nápojů), poradenské služby v oblasti kulinařského umění, cateringové služby, mobilní cateringové služby, zmrzlinový catering, cocktail bary, delikatesy (restaurace).

- (511) 29, 30, 35, 43  
(540)

## TOGELATO

- (111) **385553**  
(220) 20.11.2020  
(320) 20.11.2020  
(442) 17.02.2021  
(151) 26.05.2021  
(730) **EURONA s.r.o.**, Lhota za Červeným Kostelcem 261, Červený Kostelec, 54941, CZ  
(740) Jindyne s.r.o., U Statku 77, Mnichovo Hradiště, Hněvousice, 29501  
(210) O-568031  
(510) (32) nealkoholická vína; (33) vína; (35) maloobchodní a velkoobchodní prodej vín, nealkoholických vín a destilátů, reklamní a marketingové služby; (40) zakázková výroba vína, vinařství - zpracování hroznů a vína; (43) poskytování dočasného ubytování v penzionech, restaurační a barové služby; (44) vinařství - pěstování rostlin vinné révy.

- (511) 32, 33, 35, 40, 43, 44  
(540)

## EURONA BY CERNY WINERY

- (111) **385554**  
(220) 24.11.2020  
(320) 24.11.2020  
(442) 17.02.2021  
(151) 26.05.2021  
(730) **Hynek Tomáš**, Komenského 654/26, Ostrava - Poruba, 70800, CZ  
(210) O-568088  
(510) (16) tiskoviny instruktážní, propagační a výukové brožury, dárkové poukazy, fotografie, kalendáře, letáky, plakáty, pohlednice, vstupenky; (38) poskytování připojení k internetu, služby v oblasti komunikace přenosu dat, služby spojené s vysíláním, rozhlasových a televizních programů, služby spojené s přenášením zpráv; (39) astroturistika, doprava a organizování cest s astronomickou tematikou, doprava a organizování cest za pozorováním hvězdné oblohy (noční i denní), doprava a organizování cest za účelem fotografování krajiny, anebo hvězdné oblohy anebo vesmírných objektů (astrofotografie); (41) vzdělávání, školení, zábava a kulturní činnost v oblasti astronomie, fotografie a astrofotografie, vzdělávání a školení v oblasti problematiky světelného znečištění, organizování a vedení pozorování hvězdné oblohy (noční i denní), organizování a vedení fotografických kurzů, fotografování, tvorba časosběrných videí, filmová produkce, jiná než reklamní, popularizace oblastí s tmavou oblohou,

obrazové zpravodajství; (43) služby zajišťující stravování a nápoje, dočasné ubytování.

- (511) 16, 38, 39, 41, 43  
(540)



- (111) **385555**  
(220) 24.11.2020  
(320) 24.11.2020  
(442) 17.02.2021  
(151) 26.05.2021  
(730) **Weindich-Mašek Mariola**, Ul. Cicha 1a/31, Bytom, PL  
(740) RETROPATENT s.r.o., Dobiášova 1246/29, Liberec, Liberec VI-Rochlice, 46006  
(210) O-568095  
(510) (14) šperky, drahé kameny, perly a drahé kovy, jakož i jejich imitace, kroužky na klíče z drahých kovů, řetízky na klíče a přívěsky k nim, pouzdra na šperky a pouzdra na hodiny a hodinky, přístroje na měření času, ozdoby z bižuterie, amulety, náramky, náhrdelníky, náušnice, řetízky, ozdoby (šperky), komponenty pro výrobu šperků, šperky vyrobené z recyklovaných materiálů; (18) aktovky a pouzdra na doklady, batohy, brašny, diplomatky, kabelky, tašky, tašky na oděvy, příruční tašky, psaníčka a plesové kabelky, kožené cestovní tašky na oděvy, peněženky a náprsní tašky, klíčenky, kosmetické tašky, pouzdra na kreditní karty a vizitky, plátěné a pláťové tašky, zavazadla, kufrы a cestovní tašky, deštníky a slunečníky, módní doplňky v rámci této třídy, klíčenky, tašky, pouzdra, batohy vyrobené z recyklovaných materiálů; (25) oděvy a obuv včetně sportovní obuvi a oděvů, oděvy vyrobené formou up-cyclingu, oděvy a obuv vyrobené z recyklovaných materiálů, oblečení, svrchní oděvy, spodní prádlo, oblečení pro volný čas, sportovní oblečení, společenské oděvy, plavky, pokrývky hlavy, kloboučnické zboží, čelenky, čepice, oděvy nepromokavé, oděvy pro cyklisty, oděvy tělocvičné, prádlo pohlcující pot, prádlo spodní (proti pocení), rukavice, rukávky bez prstů, rukávničky, spodky, svetry, šátky, šály, pásky (oděvy); (35) propagační činnost, reklama, marketing a podpora prodeje se zaměřením na oděvy a módní doplňky v komunikačních médiích všeho druhu pro účely maloobchodního prodeje, velkoobchodní prodej, maloobchodní prodej a on-line prodej se zaměřením na módní doplňky, šperky, bižuterie, textil, tiskoviny, papírenské zboží, hračky, oděvy, spodní prádlo, pokrývky hlavy, pásky, šátky, kravaty, motýlky (kravaty), šle, lana a provazy, textilní materiály ze surových vláken, obuv (s výjimkou ortopedické obuvi), a vše vyrobené z recyklovaných materiálů nebo obsahujícím recyklované materiály, obchodní administrativa pro zpracování prodeje uskutečněných na internetu se zaměřením na oděvy, šperky a módní doplňky.

- (511) 14, 18, 25, 35  
(540)



- (111) **385556**  
(220) 24.11.2020  
(320) 24.11.2020  
(442) 17.02.2021  
(151) 26.05.2021  
(730) **Koželský Robert Ing.**, Na Hrázi 91, Dolní Břežany, 25241, CZ  
(740) Mgr. Ondřej Zelenka, Koterovská 2120/75, Plzeň, Východní Předměstí, 32600  
(210) O-568104  
(591) Barevná

(510) (35) reklamní, marketingové a propagační služby; (41) poskytování vzdělávání, poskytování informací o vzdělávání, služby v oblasti vzdělávání, zábavy a sportu; (45) politické služby.

(511) 35, 41, 45

(540)



(111) **385557**

(220) 24.11.2020

(320) 24.11.2020

(442) 17.02.2021

(151) 26.05.2021

(730) **Česká bankovní asociace**, Vodičkova 699/30, Praha 1, Nové Město, 11000, CZ

(210) O-568113

(591) Barevná

(510) (9) nahraný obsah (počítačové programy, data a informace), zejména audio a video záznamy, informace a instruktážní materiály ke stažení a elektronické publikace ke stažení; (16) tiskoviny všeho druhu, zejména informační, instruktážní, propagační, reklamní a uživatelské materiály; (35) reklamní, marketingové a propagační služby všeho druhu, obchodní služby a informace pro spotřebitele, obchodní analýzy, informační služby a průzkumy trhu, pomoc v obchodní a podnikatelské činnosti, management a administrativní služby; (36) finanční, peněžní a bankovní služby, pojišťovací služby, služby nemovitosti, získávání finančních prostředků a finanční sponzorování, finanční odhady, poskytování předplacených karet a kuponů, služby úschovy; (41) zveřejňování, oznamování a psaní textů, služby v oblasti vzdělávání, zábavy a sportu.

(511) 9, 16, 35, 36, 41

(540)



(111) **385558**

(220) 26.11.2020

(320) 26.11.2020

(442) 17.02.2021

(151) 26.05.2021

(730) **Kooperativa pojišťovna, a.s., Vienna Insurance Group**, Pobřežní 665/21, Praha 8, Karlín, 18600, CZ

(210) O-568174

(510) (9) bezpečnostní a zabezpečovací zařízení a prostředky náležející do této třídy, alarmy, detektory, detektory kouře, požární hlásiče, kamery, čidla IoT, softwarové aplikace k ovládní a monitorování bezpečnostních a zabezpečovacích zařízení a prostředků; (36) pojištění, zajištění, zprostředkování pojištění, poradenství v oblasti pojištění.

(511) 9, 36

(540)

**Chytrý strážce od Kooperativy**

(111) **385559**

(220) 26.11.2020

(320) 26.11.2020

(442) 17.02.2021

(151) 26.05.2021

(730) **GERBEROS, spol. s r.o.**, Českomoravská 184/41, Praha 9, Vysočany, 19000, CZ

(740) Jaroš - Fojtíková, advokátní kancelář s.r.o., Pobočná 1395/1, Praha 4, Michle, 14100

(210) O-568189

(510) (9) ochranné helmy pro sportovní účely, pokrývky hlavy jako ochranné helmy, ochranné přilby; (18) batohy, batohy pro horolezce, cestovní tašky, cestovní vaky na oděvy, hole, horské hole, malá cestovní zavazadla, sportovní tašky, tašky, trekkingové hole, trekové hole, turistické batohy, turistické hole; (25) čelenky, čepice, hřejivé návleky na nohy, kalhoty, kombinézy, kompresní trika, kšandy, lyžařské boty, lyžařské rukavice, návleky na nohy, nepromokavé oděvy, obuv, oděvy pro sport, oděvy, palčáky, pokrývky hlavy, ponožky, ponožky absorbující pot, rukavice, spodní prádlo, spodní prádlo absorbující pot, sportovní dresy, sportovní obuv, sportovní tílka, sportovní vyšší obuv, svetry, svrchní oděvy, šátky a šály, nákrčníky, trička, vesty, tašky speciálně uzpůsobené na lyžařské boty, sportovní pokrývky hlavy (s výjimkou přileb); (28) hrany na lyže, kolečkové lyže, lyžařské hole, lyžařské hole pro kolečkové lyže, lyžařské vázání, lyže, obaly na lyže, sněžnice, snowboardy, stoupací pásy (na skluznici lyží), sportovní potřeby a vybavení, pouzdra upravená na sportovní potřeby; (35) maloobchodní prodej sportovních potřeb, maloobchodní služby v oblasti sportovních potřeb, maloobchodní prodej sportovního vybavení, skladové služby pro maloobchodní prodej oděvů, maloobchodní služby zaměřené na prodej oděvů a oděvních doplňků, maloobchodní prodej pokrývek hlavy, maloobchodní prodej přileb, maloobchodní prodej helem, maloobchodní prodej obuvi, maloobchodní prodej vaků, maloobchodní prodej výživových doplňků, maloobchodní prodej nealkoholických nápojů, obchodně-propagační služby, obchodní řízení maloobchodních prodejen, podpora prodeje prostřednictvím zákaznických věrnostních programů, online objednávkové služby; (37) údržba a opravy sportovního vybavení, opravy sportovní výstroje, údržba a úpravy lyží; (39) skladování a dodávka zboží, doprava a doručování zboží, balení a balící služby; (41) vzdělávací služby v oblasti obchodu, půjčování sportovního vybavení, s výjimkou vozidel, půjčování lyžařského vybavení, půjčování snowboardového vybavení, sportovní a kulturní aktivity, organizování sportovních událostí, poskytování informací o sportovních aktivitách.

(511) 9, 18, 25, 28, 35, 37, 39, 41

(540)

**LYŽEBRANÍ**

(111) **385560**

(220) 27.11.2020

(320) 27.11.2020

(442) 17.02.2021

(151) 26.05.2021

(730) **Höck Petr**, Chaloupky 580, Veselí nad Moravou, 69801, CZ

(210) O-568191

(510) (1) čisticí prostředky pro použití ve výrobních procesech, odmašťovací přípravky pro použití ve výrobních procesech; (3) čisticí prostředky, jiné než pro použití při výrobních procesech a pro lékařské účely, čisticí přípravky, odmašťovací přípravky, jiné než pro použití ve výrobních procesech.

(511) 1, 3

(540)

**DEPUROL**

(111) **385561**

(220) 27.11.2020

(320) 27.11.2020

(442) 17.02.2021

(151) 26.05.2021

(730) **Höck Petr**, Chaloupky 580, Veselí nad Moravou, 69801, CZ

(210) O-568192

(510) (17) těsnění, těsnění na potrubí, těsnění pro spoje potrubí, ucpávkové materiály z pryže nebo plastických hmot, utěšňovací (ucpávkové, těsnící) materiály z pryže nebo plastických hmot, vata na utěšňování (těsnící materiál), výplně do dilatačních spojů.

(511) 17

(540)

**THERMALEX**

(111) **385562**

(220) 27.11.2020

(320) 27.11.2020

(442) 17.02.2021

(151) 26.05.2021

(730) **Höck Petr**, Chaloupky 580, Veselí nad Moravou, 69801, CZ

- (210) O-568193  
(510) (17) izolační materiály, izolační tkaniny, izolační žáruvzdorné materiály.  
(511) 17  
(540)

## THERMOINSUL

- (111) **385563**  
(220) 27.11.2020  
(320) 27.11.2020  
(442) 17.02.2021  
(151) 26.05.2021  
(730) **Městský fotbalový klub Frýdek - Místek z.s.,** Horní 3276, Frýdek-Místek, Frýdek, 73801, CZ  
(740) Mgr. Jakub Laimar, advokát, Hlavní třída 442/65, Havířov, Město, 73601  
(210) O-568200  
(591) Barevná  
(510) (21) sochy, figurky, plakety, medaile a umělecké předměty vyrobené z materiálů jako porcelán, terakota nebo sklo, zahrnuté v této třídě; (25) baseballové čepice, pokrývky hlavy, čelenky (oděvy), čelenky proti pocení, čepice, atletická tílka, oděvy, atletické ponožky, atletické úbory, bermudy (šortky), běžecká tílka, běžecká trika a bundy, běžecké kalhoty (oděvy), bundy, bundy na rozcvičení, cvičební oděvy, fotbalové dresy, fotbalové rozlišovací vesty, fotbalová obuv, repliky fotbalové výstroje; (41) výuka fotbalu, fotbalové tábory, služby fotbalové akademie, organizování fotbalových zápasů, organizování fotbalových soutěží, pořádání fotbalových soutěží, služby v oblasti vzdělávání, zábavy a sportu, akreditace (certifikace) dosaženého vzdělání, organizace kulturních, zábavních a sportovních akcí, organizování her s účastí publika, organizování konferencí, výstav a soutěží, sportovní výcvik, sportovní aktivity, sportovní služby, sportovní tábory, pronájem sportovišť, organizování sportovních a sportovních akcí, školení učitelů sportu, soudcování ve sportu, služby sportovní výuky, organizování sportovní výuky, sportovní zařízení (provozování -), sportovní zařízení (pronájem -), služby sportovních areálů, školení sportovních rozhodčích, trénink sportovních hráčů, pořádání sportovních kurzů, školení o sportovních aktivitách, vzdělávací služby v oblasti sportu, sportovní výuka, trénink a instruktáž, služby v oblasti sportovního vzdělávání, služby v oblasti sportu a fitness, rezervace vstupenek na vzdělávací, zábavní a sportovní aktivity a akce a související rezervační služby.  
(511) 21, 25, 41  
(540)



- (111) **385564**  
(220) 30.11.2020  
(320) 30.11.2020  
(442) 17.02.2021  
(151) 26.05.2021  
(730) **Borkovec Zdeněk Mgr.,** K Rozvodně 97, Pardubice, Cihelna, 53009, CZ  
(210) O-568250  
(510) (35) pomoc v obchodní a podnikatelské činnosti, management a administrativní služby, obchodní poradenství, řízení obchodní činnosti, daňové poradenství (účetnictví), daňové příznání (příprava a vyhotovení -), zadávání zakázek na nákup a prodej výrobků a služeb, zaměstnanecké poradenství, odborné obchodní poradenství, obchodní poradenství pro firmy, poradenství v oblasti akvizic, poradenství a informace v oblasti obchodního řízení; (41) služby v oblasti vzdělávání, zábavy a sportu, vzdělávací a školící služby, poskytování vzdělání, poskytování školení a vzdělání, poskytování informací týkajících se vzdělání, právnícké vzdělávání, odborné vzdělávání pro mládež, plánování konferencí za

účelem vzdělávání, pořádání a realizace workshopů (vzdělávání), pořádání konferencí v oblasti odborného vzdělávání, vzdělávání vztahující se k podnikání; (45) právní služby, právní poradenství, právní informace, služby právní pomoci, právní advokátní služby, právní rešeršní služby, služby právního zástupce, příprava právních dokumentů, advokátní a právní služby, právní služby pro firmy, poskytování odborných právních posudků, právní konzultace v oblasti daní, právní poradenství vztahující se k franchisingu, správa právních záležitostí v oblasti licencí, poradenství týkající se osobních právních záležitostí, právní služby v oblasti nabývání duševního vlastnictví, služby převodu vlastnických práv majetku (právní služby), poradenské služby týkající se spotřebitelských práv (právní poradenství), služby v oblasti mimosoudního řešení sporů (právní služby), právní služby poskytované v souvislosti se soudními řízeními.

- (511) 35, 41, 45

(540)

## LexPro

- (111) **385565**  
(220) 01.12.2020  
(320) 01.12.2020  
(442) 17.02.2021  
(151) 26.05.2021  
(730) **Zelenka Vít Ing.,** Michelská 711/57, Praha 4, Michle, 14100, CZ  
(740) RETROPATENT s.r.o., Dobiášova 1246/29, Liberec, Liberec VI-Rochlice, 46006  
(210) O-568284  
(510) (32) nealkoholické koktejly, nealkoholické aperitivy, selterská voda, minerální vody, nealkoholické nápoje z ovocných šťáv, energetické nápoje, esence na výrobu nápojů, mošt, tablety pro přípravu šumivých nápojů, prášky pro přípravu šumivých nápojů, nealkoholické přípravky ke zhotovování nápojů, zeleninové šťávy [nápoje], nealkoholické nápoje, piva, odalkoholizovaná vína, míchané nápoje bez alkoholu, šumivé nápoje a jiné nápoje nealkoholické, nápoje a šťávy ovocné, sirupy a jiné nealkoholické přípravky k zhotovování nápojů; (33) alkoholické nápoje (s výjimkou pív), vinné nápoje, míchané nápoje s alkoholem, přípravky k výrobě alkoholických nápojů, víno, ochucené vinné nápoje, šumivá vína, hořké likéry, aperitivy, předem namíchané alkoholické nápoje, s výjimkou nápojů na bázi piva, koktejly, destilované nápoje, bourbon (whiskey), gin, likéry, whisky, vermut, alkoholové esence, alkoholové výtažky; (35) zprostředkování nákupu a prodeje výše uvedených výrobků ve třídách 32 a 33, dodavatelské služby (nákup výrobků a služeb pro jiné podniky), pomoc při řízení obchodní činnosti, export, import, propagační činnost, obchodní administrativa, kancelářské práce, propagační publikace - rozšiřování, obchodní informace, inzercie reklamní, marketing, průzkum trhu a veřejného mínění, reklamní činnost, maloobchodní činnost s alkoholickými nápoji a nealkoholickými nápoji, velkoobchodní činnost s alkoholickými nápoji a nealkoholickými nápoji, organizování audiovizuálních představení pro komerční a reklamní účely, organizování výstav pro komerční a reklamní účely, poradenství v personalistice, poskytování obchodních a/nebo podnikatelských informací, předvádění - služby modelek pro reklamní účely a na podporu prodeje, rozšiřování reklamních zpráv, rozšiřování reklamních materiálů zákazníkům, a to letáků, prospektů, tiskovin a vzorků, zpracování reklamních textů, vydávání a aktualizace reklamních materiálů, zvukově obrazových záznamů a periodických a neperiodických publikací v rámci třídy 35, vydávání a rozšiřování reklamních textů, vydávání reklamních a/nebo náborových textů.

- (511) 32, 33, 35

(540)

## MUDU

- (111) **385566**  
(220) 02.12.2020  
(320) 02.12.2020  
(442) 17.02.2021  
(151) 26.05.2021  
(730) **Podleňský Marian Ing.,** Hlavní třída 380/33, Havířov, Město, 73601, CZ  
(740) Ing. Pavel Nádvorník s.r.o., Klínová 620/1, Ostrava, Hulváky, 70900  
(210) O-568297  
(510) (5) farmaceutické, veterinářské přípravky, hygienické výrobky pro lékařské účely, pastilky pro farmaceutické účely, dietetické přípravky pro léčebné využití, výživné přípravky ve formě vitamínů a minerálů, doplňky stravy v rámci této třídy, potraviny, nápoje a jiné dietní výrobky pro účely léčebné, doplňky výživové pro lékařské účely, léčivé přípravky do koupele, léčivé byliny a čaje, bonbóny proti kašli k léčebným účelům, vitamínové bonbóny,



spadající do této třídy, glukóza pro léčebné účely, oleje pro lékařské použití, výrobky pro prevenci nebo ulehčení (utišení) nemoci, výrobky pro zmírňování bolesti, cukrovinky s léčivými přísadami, masti pro farmaceutické účely, žvýkačky pro lékařské účely; (30) cukrovinky, sladkosti (bonbóny), sladké tyčinky a žvýkačky, neléčivé pastilky, aromatické přípravky pro potravinářské účely, konzervované byliny, sušené byliny, chuťové přísady, čokoláda; (35) reklama, včetně reklamy online v počítačové síti, marketing a propagační činnost, maloobchodní a velkoobchodní prodej s farmaceutickými a léčivými přípravky a doplňky stravy a s cukrovinkami, služby internetového obchodu v oblasti farmaceutických a léčivých přípravků a doplňků stravy a cukrovin, zprostředkování obchodní činnosti v oblasti výše uvedených výrobků zařazených do tříd 5 a 30, odborné obchodní poradenství, provádění obchodních operací, pomoc při řízení obchodní činnosti, vyhledávání informací v počítačových souborech.

(511) 5, 30, 35

(540)

## Kistenberg

(111) 385567

(220) 03.12.2020

(320) 03.12.2020

(442) 17.02.2021

(151) 26.05.2021

(730) Pivovar Červený vlk s.r.o., Anny Letenské 1120/17, Praha 2, Vinohrady, 12000, CZ

(740) Ing. Michal Jupa, patentový zástupce, Na Baních 1385, Praha 5 - Zbraslav, 15600

(210) O-568322

(510) (32) piva všeho druhu, minerální vody, šumivé nápoje, nápoje nealkoholické, nápoje a šťávy ovocné, sirupy a přípravky k zhotovování nápojů; (40) pivovarnictví - výroba piva všeho druhu, sladovnictví; (43) služby zajišťující stravování a nápoje, zejména provoz restaurace, kavárny, vinárny a baru, hostinská činnost, služby zajišťující dočasné ubytování v hotelu, penzionu a podobném zařízení, vše v rámci této třídy.

(511) 32, 40, 43

(540)

## Červený vlk

(111) 385568

(220) 03.12.2020

(320) 03.12.2020

(442) 17.02.2021

(151) 26.05.2021

(730) AG MAIWALD a.s., č. p. 133, Benátky, 57001, CZ

(740) Ing. Václav Kratochvíl, Husníkova 2086/22, Praha 5, Stodůlky, 15800

(210) O-568335

(510) (29) vejce čerstvá konzumní nebo v konzervách, vejce pro přímou spotřebu, tekuté vaječné polotovary, a to melanzé, bílky, žloutky, vařená vejce a výrobky z nich, a to celá vařená vejce, vejce vařená a barvená, vejce vařená a ochucená, vejce loupaná v nálevu, vaječné pomazánky, vaječné konzervy, sušené vaječné polotovary, vaječné směsi v prášku, vaječná bílkovina jako potrava; (31) vejce na líhnutí, drůbež (živá zvířata), drůbež na chov, hospodářská zvířata, krmiva suchá pro zvířata, krmné směsi na výkrm hospodářských zvířat, nosnice, zelenina čerstvá, živá zvířata, živé rostliny, semena, obilniny nezpracované, potrava pro dobytek, šrot pro zvířata, siláž, zrní (obilniny, semena), masokostní a rybí moučka pro krmení zvířat; (35) zprostředkování obchodu s výrobky uvedenými výše ve třídách 29, 31 a službami uvedenými níže ve třídě 44, dodavatelské služby pro třetí osoby (nákup, prodej zboží pro jiné), reklamní a propagační činnost, maloobchodní a velkoobchodní prodej výrobků uvedených výše ve třídách 29 a 31, organizování výstav a předvádění výrobků a zboží pro komerční a reklamní účely a podporu prodeje, distribuce zboží k reklamním účelům, služby a poradenství v obchodní činnosti v rámci této třídy, poskytování podnikatelských nebo obchodních informací, propagační a marketingová činnost, průzkum trhu, public relations, administrativní práce, dovozní a vývozní kancelář, direct mailové služby, obchodní služby v prodejnách i skladových provozech pro spotřebitele; (44) chov hospodářských a jiných zvířat či živočichů za účelem získávání a výroby živočišných produktů, zejména chov drůbeže, péče o zvířata, ošetrovatelské a opatrovnícké služby pro zvířata, veterinární služby, poskytování informací v oblasti chovu zvířat, zemědělské, zahradnické a lesnické služby, pronájem zemědělských strojů a zařízení, zemědělská výroba.

(511) 29, 31, 35, 44

(540)



(111) 385569

(220) 07.12.2020

(320) 07.12.2020

(442) 17.02.2021

(151) 26.05.2021

(730) Blažek Viktor, č. p. 20, Vysoký Chlumec, 26252, CZ

(740) JUDr. Eva Ropková, LL.M., advokát, JUDr. Eva Ropková LL.M., Jiráskova 1065, Choceň, 56501

(210) O-568395

(510) (7) elektrická čistící zařízení; (10) germicidní lampy, UVC lampy a zařízení pro čištění a dezinfekci vzduchu, kapalin a povrchů předmětů pro léčebné a lékařské účely; (11) germicidní lampy, UVC lampy, zařízení pro čištění a dezinfekci vzduchu, kapalin a povrchů předmětů, sterilizátory, zařízení pro sanitární účely.

(511) 7, 10, 11

(540)

## VIRKILL

(111) 385570

(220) 07.12.2020

(320) 07.12.2020

(442) 17.02.2021

(151) 26.05.2021

(730) Toman Petr, Rokycanova 136/9, Olomouc, Nové Sady, 77900, CZ

(740) Mgr. Tomáš Cimbota, advokát, Horní náměstí 365/7, Olomouc, 77900

(210) O-568397

(510) (19) stavební materiály nekovové všeho druhu spadající do této třídy, stavební dřevo, stavební plasty, stavební sklo, stavební nekovové prvky, a to okna, dveře, zárubně, schody, schodiště, podlahy, parkety, zábradlí, brány, vrata, žaluzie a střešní krytiny, dřevěné stavební konstrukce, polozpracované dřevo, dřevotřískové deskové materiály, pergoly a přístřešky nekovové, stavební keramika, keramické obklady, umělecká díla z kamene, betonu a mramoru, desky a dlaždice z přírodního kamene, desky ze dřeva, obkladové kuchyňské panely (nástěnné desky), nekovové obklady a dlažba; (20) nábytek, kancelářský nábytek, bytový nábytek, sedací nábytek, dětský nábytek, školní (učební) nábytek, kuchyňský nábytek, koupelnový nábytek, kovový nábytek, campingový nábytek, ratanový nábytek, designový nábytek, židle, stoly, stolní desky, postele a matrace, postelové rošty, zrcadla a rámy, nábytkové a dekorativní doplňky v rámci této třídy, bedny, boxy, palety a přepravy jako nábytek, kontejnery nekovové, umělecká díla ze dřeva, vosku, sádry nebo umělých hmot, zahradní nábytek, desky pro použití s kuchyňskými dřezy, pracovní desky; (24) tkaniny a textilní výrobky, které nejsou uvedeny v jiných třídách, pokrývky ložní a ubrusy, látky, závěsy, okenní záclony, prostírání, bytový textil, přehozy, potahy, povlaky na pokrývky, prádlo ložní a stolní, příkrývky prošívání prachové a péřové, příkrývky z dutého vlákna, cestovní příkrývky, ručníky, držáky na záclony a závěsy z textilních materiálů, látkové kapesníky, jutové textilie, korouhve z textilu, textilní praporečky, koupelnové textilie (s výjimkou oblečení a koberců), moskytiéry, potahy na nábytek z textilních materiálů, textilie pro obuv, hrubé ztužené plátno, voskované ubrusy, plédy, textilní podšívky, pogumované textilie, polštářové ozdobné pokrývky, portiéry (závěsy), potahy na nábytek ze syntetických materiálů, potahy na postele, povlaky na sklápěcí kryty toalet, ochranné povlaky na polštáře, povlečení z papíru (ložní prádlo), prádlo pro domácnost v rámci této třídy, vsívané prádlo, textilní prapory, mycí rukavice (žínka), textilní vložky do spacích pytlů, sprchové závěsy z textilu nebo umělé hmoty, stolní ubrusy látkové, netkané textilie, textilie z juty, textilie žinylkové, tkaniny k textilnímu použití, konopné tkaniny, tkaniny napodobující kůži, tkaniny pro čalouniky, tkaniny přilnavé za tepla, tkaniny sisalové, tkaniny ze skleněných vláken pro textilní užití, utěrky (textilní), utěrky na sklo, závěsy textilní nebo plastové, textilní značky (etikety) na textilie, hygienické žínky, potahy a povlaky na nábytek; (28) nábytek do domečku

pro panenky, nábytek (hračky), hračky; (35) velkoobchod, maloobchod a internetový obchod s těmito výrobky: kovové nábytkové konzole, kovové nábytkové kluzáky, kovová kování k nábytku, kovová kolečka pro nábytek, dveře z hliníku, dveřní klepadla z kovu, dveřní kování (kovové), háčky na věšení šatů (kovové), koše z obecných kovů, kovová domovní čísla, kovová madla pro vany a sprchy, kovová mřížoví, kovová schodiště, kovové bezpečnostní dveře, kovová zábradlí, kovové dveře, vrata, okna a okenní kryty, kovové háčky na dveře, kovové háčky na obrazy, kovové háčky na věšení oděvů, kovové konzole, kovové nádoby a kovové výrobky určené pro přepravu a obalové materiály, kovové štítky na dveře, kovové zámky, sejfy (kovové i nekovové), sochy a umělecké předměty z obecných kovů, trezory a bezpečnostní schránky, kovové, zámky a klíče, kovové, elektrické a plynové sporáky (pro použití v domácnosti), elektrické a plynové trouby (pro použití v domácnosti), digestoře na odsávání par ke kuchyňským sporákům, lednice, lednice s mrazákem, elektrické kuchyňské nástroje a náčiní, elektrické kuchyňské přístroje na sekání, míchání, lisování, elektrické kuchyňské roboty, elektrické kuchyňské stroje na přípravu jídel, nikoli na vaření, kuchyňské elektrické drtiče, jídelní přístroje, kuchyňské nože a náčiní na krájení pro použití v kuchyni, indukční varné desky, elektrické kuchyňské vybavení, kuchyňské dřezy, sanitární technika, osvětlovací technika, bytové textil, kuchyňský textil, nábytek všeho druhu, nábytkové a bytové doplňky, ložní a stolní prádlo a textilie, stavební materiály nekovové všeho druhu uvedené v této třídě, stavební keramika, stavební plasty, stavební sklo, stavební nekovové prvky - okna, dveře, zárubně, schody, schodiště, podlahy, parkety, zábradlí, brány, vrata, žaluzie, střešní krytiny, dřevěné konstrukce, polozpracované dřevo, dřevotřískové deskové materiály, pergoly a přístřešky nekovové, stavební keramika, keramické obklady, umělecká díla z kamene, betonu a mramoru, desky a dlaždice z přírodního kamene, desky ze dřeva, obkladové kuchyňské panely [nástěnné desky], nekovové obklady a dlažba, nábytek pro panenky, hračky, podlahové krytiny všeho druhu, nádobí, kuchyňské náčiní a nádoby, obstaravatelská a zprostředkovatelská činnost v oblasti obchodu s výše uvedenými výrobky ve třídách 19, 20, 24, a 35; (37) stavba (montáž) a demontáž nábytku, servis a opravy nábytku a bytových doplňků, montážní služby, stavba a úpravy interiérů a exteriérů, stavební činnosti, dokončovací stavební práce, zámečnické a truhlářské opravy, čisticí a úklidové práce, poskytování informací a poradenství ve stavebních, montážních a opravárenských činnostech, renovace nábytku, restaurování nábytku, oprava nábytku, čalounění nábytku, čištění nábytku; (39) doprava, balení a skladování zboží; (40) zpracování kovů a plastických hmot, zakázková výroba nábytku, zpracování dřeva, hoblování, pozlacování, plátování, zpracování a tkaní textilií, šití (zakázková výroba), nábytkářství; (42) inženýrská a projektová činnost, architektonická činnost, architektonické poradenství, návrhy interiérů a exteriérů, služby bytových architektů, nábytkový design, průmyslový design, počítačové grafické služby, testovací a kontrolní činnosti, provádění měření, zkoušky materiálů, poskytování informací a poradenství v architektuře, designu a projektování), umělecký design, interiérová výzdoba (design), projektování, obalový design.

(511) 19, 20, 24, 28, 35, 37, 39, 40, 42

(540)

**KATPET**

(111) **385571**

(220) 08.12.2020

(320) 08.12.2020

(442) 17.02.2021

(151) 26.05.2021

(730) **Ústav struktury a mechaniky hornin AV ČR, v.v.i.**, V Holešovičkách 94/41, Praha 8, Libeň, 18200, CZ

(740) **Hák Janeček & Švestka, Patentová a známková kancelář, RNDr. Roman Hák**, U průhonu 827/5, Praha 7, Holešovice, 17000

(210) O-568407

(510) (9) detektory, měřicí nástroje a zařízení, monitorovací počítačové programy, nahané počítačové programy, počítačové programy stahovatelné, přístroje a prostředky pro měření, přístroje pro přesná měření, sondy pro vědecké účely, zařízení na zpracování dat, přístroje a zařízení pro sledování zemětřesení, přístroje a prostředky pro seismická měření, sondy a detektory, generátory seismických vln, seismické měřicí stanice, software pro vyhodnocení seismogramů, zařízení a software pro dálkové řízení seismických stanic a sběr dat z těchto stanic, zařízení pro seismický monitoring; (42) vědecký výzkum, vědecký a technologický výzkum v oblasti přírodních katastrof, zejména zemětřesení, analýzy pro účely těžby na ropných polích, geologický výzkum, geologický průzkum, průzkum ropných polí, průzkum v oboru ropného, plynárenského a těžebního

průmyslu, poradenství v oboru ropného, plynárenského a těžebního průmyslu, služby vědecké laboratoře, tvorba počítačového softwaru, výzkum v oblasti seismotektoniky, seismický monitoring.

(511) 9, 42

(540)

**SeisMicBeacon**

(111) **385572**

(220) 09.12.2020

(320) 09.12.2020

(442) 17.02.2021

(151) 26.05.2021

(730) **NATURLAB.ORGANIC s.r.o.**, Pernerova 659/31a, Praha 8, Karlín, 18600, CZ

(740) **INPARTNERS GROUP, Mgr. Lenka Musilová, Tuřanka 1519/115a**, Brno, Slatina, 62700

(210) O-568446

(510) (3) mýdla, osvěžovače vzduchu, dekorativní kosmetika, aroma difuzéry, přírodní esenciální oleje, kosmetické soupravy, éterické oleje do osvěžovačů vzduchu, aromatické oleje, esenciální oleje pro domácnost, přírodní kosmetika, kosmetika a kosmetické přípravky, vonné oleje a aromatické výtažky; (4) aromaterapeutické svíčky, parfémované svíčky, vonné svíčky, svíčky; (21) misky na mýdlo, nádoby na kosmetiku, kosmetické pomůcky, hrnky, difuzéry aromatických olejů, aplikátory kosmetiky, nádoby na mýdlo, krabičky na mýdlo, olejové lampy (aromaterapie); (30) aromatické čaje, zelený čaj, čajové směsi, bylinné čaje; (35) maloobchod, velkoobchod a online služby s výrobky uvedenými výše ve třídě 3, 4, 21 a 30.

(511) 3, 4, 21, 30, 35

(540)

**P O -  
E T I  
- K O**

(111) **385573**

(220) 14.12.2020

(320) 14.12.2020

(442) 17.02.2021

(151) 26.05.2021

(730) **Česká republika - Generální finanční ředitelství**, Lazarská 15/7, Praha 1, 11722, CZ

(210) O-568535

(591) Barevná

(510) (35) propagační činnost, reklama, pomoc při řízení obchodní činnosti, obchodní administrativy, kancelářské práce; (36) pojištění, služby finanční, služby peněžní, služby nemovitostní; (41) výchova, vzdělávání, zábava, sportovní a kulturní aktivity.

(511) 35, 36, 41

(540)

**mojedaně**

(111) **385574**

(220) 15.12.2020

(320) 15.12.2020

(442) 17.02.2021

(151) 26.05.2021

(730) **Kvapil Martin**, Za kovárnou 415/39, Smržice, 79817, CZ

(210) O-568544

(510) (18) kůže a imitace kůže, zavazadla a tašky, deštníky a slunečníky; (24) textilie a náhražky textilií, bytový textil; (25) oděvy, pokrývky hlavy.

(511) 18, 24, 25

(540)



(111) **385575**

(220) 15.12.2020

(320) 15.12.2020

(442) 17.02.2021

(151) 26.05.2021

(730) **Vinatax s.r.o.**, Musilova 329, Praha 4, Šeberov, 14900, CZ

(210) O-568566

(510) (35) reklamní, marketingové a propagační služby, administrativa (obchodní) udělování licencí ke zboží a službám druhých, administrativní pomoc v rámci reagování na výzvy k podávání nabídek, administrativní řízení hotelů, asistence managementu, asistence managementu a provozu obchodních podniků, asistence managementu obchodních společností, asistence managementu při zakládání obchodních podniků, asistence při řízení společností, asistence pro obchodní podniky při řízení jejich podnikání, asistence při řízení obchodních franšizových společností, administrativní účetnictví, automatizované audity, daň z příjmu (příprava příznání k -), bilanční účetnictví, automatizované účetnictví, daňové konzultace (účetnictví), daňové plánování (účetnictví), obchodní audity, kontrola účetnictví, kontrola poplatků za veřejné služby pro třetí osoby, finanční audit; (36) pojišťovací služby, finanční odhady, finanční a peněžní služby a bankovní služby, získávání finančních prostředků a finanční sponzorování, služby nemovitostní (realitní služby); (41) zveřejňování, oznamování a psaní textů (s výjimkou reklamních).

(511) 35, 36, 41

(540)

**VINATAX**

(111) **385576**

(220) 15.12.2020

(320) 15.12.2020

(442) 17.02.2021

(151) 26.05.2021

(730) **Sokolovská uhelná, právní nástupce, a.s.**, Staré náměstí 69, Sokolov, 35601, CZ

(740) ZEMAN - podkrušnohorská patentová a známková kancelář, Petr Zeman, patentový zástupce, Hradní 301/9, Loket, 35733

(210) O-568569

(510) (6) výrobky z kovů, a to zámečnické a kovářské jako upravená kovová lana, koleje, kolejové výhybky a jiná kolejová překřížení včetně příslušenství, kovové potrubí, kovové nádrže a nádoby, ocelové konstrukce, sloupy, stožáry, lávky a schodiště, kovové poklopy a kryty, kovové díly na obklady povrchů a jiné kovové stavební prvky, profilový a tyčový kovový materiál, kolejnice, plechy, kovové kabely, kovové řetězy, zejména pro průmyslové použití, veškerý kovový spojovací materiál; (7) elektrické stroje a stroje na elektrický pohon včetně pohonných jednotek, stacionární motory, hnací a převodová ústrojí, čerpadla, turbíny, kompresory, zemědělské stroje, bagry a stavební stroje, části technologických celků k výrobě tepla a elektrické energie v rámci třídy 7, jeřáby všeho druhu v rámci třídy 7; (9) přístroje, nástroje a zařízení pro měření a regulaci, zařízení kontrolní, signalizační a poplašná, počítače a počítačové systémy, počítačový software, veškeré strojné čitelné nosiče informací a přístroje ke čtení záznamů na uvedených nosičích, měřidla, přístroje a nástroje geodetické, telekomunikační technika, pásové váhy, mostové váhy, hasicí přístroje, ochranné pomůcky a ochranné oděvy zařazené ve třídě 9, akumulátory, vodiče elektrické energie; (11) zařízení osvětlovací, zařízení topná, zařízení na výrobu a rozvod elektrické energie v rámci třídy 11, zařízení na výrobu a rozvod páry v rámci třídy 11, ohříváče vody, zařízení klimatizační a vzduchotechnická, zařízení pro úpravu rozvod vody, plynová zařízení topná, součásti potrubních rozvodů a to potrubní armatury uzavírací, regulační a bezpečnostní (pojistné) v rámci této třídy; (12) pozemní dopravní prostředky, zejména vozidla silniční a kolejová, veškeré náhradní díly pro tato vozidla, zařazené ve třídě 12; (16) polygrafické výrobky, fotografie, tiskoviny periodické i neperiodické, časopisy a jiná periodika, knižní publikace, katalogy, prospekty, plakáty, letáky a jiné reklamní, propagační a informační materiály, tiskopisy, počítačové výstupy na papírovém nosiči, papírové obaly a obálky, kalendáře, diáře, kartografické výrobky, pohlednice a jiná vyobrazení, psací potřeby a pouzdra a stojánky na ně, učební pomůcky a potřeby, kancelářské potřeby kromě strojů, makety a modely z papíru, vývěsní štítky; (19) stavební kámen, kamenické výrobky, stavební materiál a hmoty, jako zdicí materiály a jiné materiály pro svislé a vodorovné stavební konstrukce v rámci této třídy, stavební tvarovky a prefabrikáty, střešní krytiny, vápno, cement a betony, asfalt a další výrobky pro stavbu cest, stavební sklo, železobetonové a dřevěné prahce, dřevěný stavební materiál, jako trámy, prkna, latě, lišty, laťovky, překližky a výrobky z těchto materiálů; (20) nábytek a jiné truhlářské výrobky, další výrobky ze dřeva a jiných nekovových materiálů v jiné třídě neuvedené, a to bedny nekovové, kádě nekovové, přepravní kontejnery nekovové, nádrže kromě nádrží kovových a zděných či betonových, schránky ze dřeva či umělých hmot, palety přepravní nekovové, stojany na deštníky, věšáky na kabáty, obrazové rámy, koše a košíky nekovové, násady na nářadí nekovové, tabule vývěsní, spojovací materiál ze dřeva a jiných nekovových materiálů spadající do této třídy; (25) pracovní oděvy, pracovní obuv, prádlo, oděvní doplňky, pokrývky hlavy, šátky, šály, rukavice; (35) inzertní a reklamní činnost, inzerce slovem i obrazem, prezentace komodit a služeb, poskytování pomoci při provozu podniku, organizační, ekonomické a účetní poradenství, automatizované zpracování dat, zprostředkování obchodu v oblasti paliv, elektrické energie, tepla, vody a chemických produktů, zprostředkování obchodu potravinářskými výrobky v rámci tříd 29 a 30, zprostředkování obchodu pivem a nealkoholickými nápoji v rámci třídy 32, zprostředkování obchodu alkoholickými nápoji v rámci třídy 33, zprostředkování obchodu tabákovými výrobky a potřebami pro kuřáky, obchodní administrativní marketing; (36) služby peněžní, zejména činnost spořitelny a pojišťovny, činnost investičního fondu, služby směnárenské, pronájem nemovitosti a bytů, správa nemovitosti; (37) služby ve stavebnictví, a to práce zednické a betonářské, pokrývačské, truhlářské, tesařské a klempířské, práce lešenářské - stavba a demontáž lešení, práce malířské, natěračské, obkladačské, tapetářské, podlahářské, sklenářské, písmomalířství, provádění vodotěsných, tepelných a zvukových izolací, práce vodoinstalačské včetně topenářských, práce elektroinstalační, práce plynoinstalační, práce zámečnické opravárenského charakteru, komplexní služby ve stavebnictví, zejména provádění staveb pozemních, inženýrských a průmyslových, služby v oblasti prací zemních, stavby větrných elektráren, stavby vodních elektráren, stavby konstrukcí a osazování technologie fotovoltaických elektráren, služby v oblasti stavebního dozoru, servisní a opravárenské služby a práce v oboru těžkých a speciálních mechanismů, zemědělských, lesnických a stavebních strojů, speciální dopravní a přepravní techniky a strojů, pronájem strojů a zařízení a výše uvedené speciální techniky, opravy motorových vozidel včetně karosérií, oprav pneumatik a vzdušnic, práce vulkanizérské opravárenské, opravy kolejových vozidel, opravy elektrických strojů a přístrojů, montáž a opravy

měřidel, montáž a opravy kancelářské a reprodukční techniky a výrobků spotřební elektroniky, opravy laboratorního skla, montáž, údržba a opravy vyhrazených tlakových, plynových a zdvihacích zařízení a vyhrazených elektrických zařízení, údržba budov, úklidové a čističské práce, praní, žehlení a opravy prádla a oděvů, provádění revizí a periodických zkoušek vybraných dozorovaných zařízení tlakových, plynových, zdvihacích a elektrických, těžba dřeva; (39) přeprava osob a nákladů na pozemních komunikacích, provozování železniční dopravy, doprava plynů a kapalin, rozvod vody a tepla, rozvod elektriny, pronájem dopravních mechanismů a dopravní techniky včetně silničních motorových vozidel a kolejových vozidel, provozování skladového hospodářství, zejména skladování hmot a materiálů, skladování výrobků, skladování kapalných a plyných médií v nádobách a nádržích a jejich expedice, skladování elektrické energie ve velkokapacitních akumulátorech, skladování odpadů všeho druhu, zprostředkování silniční a železniční přepravy, provozování parkovišť a garáží, doručování písemností, záchranné služby, organizování exkurzí; (40) výroba páry a tepelné energie, výroba elektrické energie, zpracování chemických produktů, úprava a zpracování textilií, úpravy a rekonstrukce laboratorního skla v jiné třídě neuvedené, kovoobrábění, broušení kovů, galvanizace kovů, kalení kovů, práce kovářské, práce svářečské a práce zámečnické spojené s mechanikou změnou výrobků v jiné třídě neuvedené, vulkanizace jako úprava materiálů, úprava vody a výroba pitné vody, zpracování, recyklace a likvidace odpadů, práce rekultivační, opracování kamene v jiné třídě neuvedené, zásadní přestavba tlakových zařízení včetně vyhrazených a zdvihacích zařízení v jiné třídě neuvedené, knihtisk, sítotisk a ofsetový tisk, zpracování filmů a fotografický kopírovací proces; (41) nakladatelská a vydavatelská činnost, a to vydávání periodických a neperiodických tiskovin, knižních publikací, plošných výtvarných prvků a pomůcek pro výchovu a vzdělávání a jejich šíření, vzdělávání a rekvalifikace, lektorská a konzultační činnost, provozování svářečské školy, pořádání krátkodobých specializačních kurzů pro obsluhu dozorovaných zařízení a pro řidiče dopravních vozíků, pořádání krátkodobých vzdělávacích akcí pro obsluhu technologických zařízení, pořádání kulturních, sportovních, společenských a jiných zábavních akcí, včetně filmových představení, organizování a vedení kongresů, konferencí, seminářů a kolokvií, provozování sportovišť, služby spojené s provozováním koupališť, fotografické a filmařské práce, zpravodajství a reportáže spadající do této třídy, fotoreportáže, filmové reportáže; (42) projektová a inženýrská činnost v investiční výstavbě, projektování elektrických zařízení, konstrukční práce, měřičské a geodetické práce, geologické práce, výzkum a vývoj v oboru těžby nerostných surovin, výroby elektrické energie, plynárenství, vodního hospodářství a nakládání s odpady všeho druhu, výzkum v oblasti chemie, geologických výzkum, laboratorní práce jako např. chemické analýzy, tvorba software, defektoskopie a jiné zkoušky materiálů; (43) ubytovací služby včetně provozování hostinských zařízení, závodních jídelen, provoz kantýn a kiosků, provozování veřejných táborišť, kempů a prázdninových táborů; (44) provozování zdravotnického zařízení, poskytování první pomoci, psychologické služby, provozování dětských jeslí, práce rekultivační, a to úprava terénu po důlních činnostech, zřizování nádrží, zalesňování, zatravňování ploch, údržba zeleně, zahradnické práce, osévání ploch zemědělskými plodinami, výsadba dřevin; (45) hlídka služby, požární prevence, činnosti hasičského sboru, bezpečnostní poradenství, monitorování bezpečnostních a poplašných zařízení.

(511) 6, 7, 9, 11, 12, 16, 19, 20, 25, 35, 36, 37, 39, 40, 41, 42, 43, 44, 45  
(540)



(111) **385577**

(220) 15.12.2020

(320) 15.12.2020

(442) 17.02.2021

(151) 26.05.2021

(730) **Sokolovská uhelná, právní nástupce, a.s.**, Staré náměstí 69, Sokolov, 35601, CZ

(740) **ZEMAN** - podkrušnohorská patentová a známková kancelář, Petr Zeman, patentový zástupce, Hradní 301/9, Loket, 35733

(210) O-568570

(591) Barevná

(510) (6) výrobky z kovů, a to zámečnické a kovářské jako upravená kovová lana, koleje, kolejové výhybky a jiná kolejová překřížení včetně příslušenství, kovové potrubí, kovové nádrže a nádoby, ocelové konstrukce, sloupy, stožáry, lávky a schodiště, kovové poklady a kryty, kovové díly na obklady povrchů a jiné kovové stavební prvky, profilový a tyčový kovový materiál, kolejnice, plechy, kovové kabely, kovové řetězy, zejména pro průmyslové použití, veškerý kovový spojovací materiál; (7) elektrické stroje a stroje na elektrický pohon včetně pohonných jednotek, stacionární motory, hnací a převodová ústrojí, čerpadla, turbíny, kompresory, zemědělské stroje, bagry a stavební stroje, části technologických celků k výrobě tepla a elektrické energie v rámci třídy 7, jeřáby všeho druhu v rámci třídy 7; (9) přístroje, nástroje a zařízení pro měření a regulaci, zařízení kontrolní, signalizační a poplašná, počítače a počítačové systémy, počítačový software, veškeré strojné čitelné nosiče informací a přístroje ke čtení záznamů na uvedených nosičích, měřidla, přístroje a nástroje geodetické, telekomunikační technika, pásové váhy, mostové váhy, hasičí přístroje, ochranné pomůcky a ochranné oděvy zařazené ve třídě 9, akumulátory a vodiče elektrické energie; (11) zařízení osvětlovací, zařízení topná, zařízení na výrobu a rozvod elektrické energie v rámci třídy 11, zařízení na výrobu a rozvod páry v rámci třídy 11, ohřívачe vody, zařízení klimatizační a vzduchotechnická, zařízení pro úpravu rozvod vody, plynová zařízení topná, součásti potrubních rozvodů a to potrubní armatury uzavírací, regulační a bezpečnostní (pojistné) v rámci této třídy; (12) pozemní dopravní prostředky, zejména vozidla silniční a kolejová, veškeré náhradní díly pro tato vozidla, zařazené ve třídě 12; (16) polygrafické výrobky, fotografie, tiskoviny periodické i neperiodické, časopisy a jiná periodika, knižní publikace, katalogy, prospekty, plakáty, letáky a jiné reklamní, propagační a informační materiály, tiskopisy, počítačové výstupy na papírovém nosiči, papírové obaly a obálky, kalendáře, diáře, kartografické výrobky, pohlednice a jiná vyzobrazení, psací potřeby a pouzdra a stojánky na ně, učební pomůcky a potřeby, kancelářské potřeby kromě strojů, makety a modely z papíru, vývěsní štítky; (19) stavební kámen, kamenické výrobky, stavební materiál a hmoty, jako zdicí materiály a jiné materiály pro svislé a vodorovné stavební konstrukce v rámci této třídy, stavební tvarovky a prefabrikáty, sféšní krytiny, vápno, cement a betony, asfalt a další výrobky pro stavbu cest, stavební sklo, železobetonové a dřevěné praxe, dřevěný stavební materiál, jako trámy, prkna, latě, lišty, laťovky, překližky a výrobky z těchto materiálů; (20) nábytek a jiné truhlářské výrobky, další výrobky ze dřeva a jiných nekovových materiálů v jiné třídě neuvedené, a to bedny nekovové, kádě nekovové, přepravní kontejnery nekovové, nádrže kromě nádrží kovových a zděných či betonových, schránky ze dřeva či umělých hmot, palety přepravní nekovové, stojany na deštníky, věšáky na kabáty, obrazové rámy, koše a košíky nekovové, násady na náradí nekovové, tabule vývěsní, spojovací materiál ze dřeva a jiných nekovových materiálů spadající do této třídy; (25) pracovní oděvy, pracovní obuv, prádlo, oděvní doplňky, nabytěk hlavy, šátky, šály, rukavice; (35) inzertní a reklamní činnost, inzerce slovem i obrazem, prezentace komodit a služeb, poskytování pomoci při provozu podniku, organizační, ekonomické a účetní poradenství, automatizované zpracování dat, zprostředkování obchodu v oblasti paliv, elektrické energie, tepla, vody a chemických produktů, zprostředkování obchodu potravinářskými výrobky v rámci tříd 29 a 30, zprostředkování obchodu pivem a nealkoholickými nápoji v rámci třídy 32, zprostředkování obchodu alkoholickými nápoji v rámci třídy 33, zprostředkování obchodu tabákovými výrobky a potřebami pro kuřáky, obchodní administrativní marketing; (36) služby peněžní, zejména činnost spořitelny a pojišťovny, činnost investičního fondu, služby směnářské, pronájem nemovitostí a bytů, správa nemovitostí; (37) služby ve stavebnictví, a to práce zednické a betonářské, pokrývačské, truhlářské, tesařské a klempířské, práce lešnářské - stavba a demontáž lešení, práce malířské, natěračské, obkladačské, tapetářské, podlahářské, sklenářské, písmomalířství, provádění vodotěsných, tepelných a zvukových izolací, práce vodoinstalačské včetně topenářských, práce elektroinstalační, práce plynoinstalační, práce zámečnické opravárenského charakteru, komplexní služby ve stavebnictví, zejména provádění staveb pozemních, inženýrských a průmyslových, služby v oblasti prací zemních, stavby větrných elektráren, stavby vodních elektráren, stavby konstrukcí a osazování technologie fotovoltaických elektráren, služby v oblasti stavebního dozoru, servisní a opravárenské služby a práce v oboru těžkých a speciálních mechanizmů, zemědělských, lesnických a stavebních strojů, speciální dopravní a přepravní techniky a strojů, pronájem strojů a zařízení a výše uvedené speciální techniky, opravy motorových vozidel včetně karosérií, oprav pneumatik a vzdušnic, práce vulkanizéřské opravárenské, opravy kolejových vozidel, opravy elektrických strojů a přístrojů, montáž a opravy měřidel, montáž a opravy kancelářské a reprodukční techniky a výrobků

spotřební elektroniky, opravy laboratorního skla, montáž, údržba a opravy vyhrazených tlakových, plynových a zdvihacích zařízení a vyhrazených elektrických zařízení, údržba budov, úklidové a čističské práce, praní, žehlení a opravy prádla a oděvů, provádění revizí a periodických zkoušek vybraných dozorovaných zařízení tlakových, plynových, zdvihacích a elektrických, těžba dřeva; (39) přeprava osob a nákladů na pozemních komunikacích, provozování železniční dopravy, doprava plynů a kapalin, rozvody vody a tepla, rozvod elektřiny, pronájem dopravních mechanismů a dopravní techniky včetně silničních motorových vozidel a kolejových vozidel, provozování skladového hospodářství, zejména skladování hmot a materiálů, skladování výrobků, skladování kapalných a plyných médií v nádobách a nádržích a jejich expedice, skladování elektrické energie ve velkokapacitních akumulátorech, skladování odpadů všeho druhu, zprostředkování silniční a železniční přepravy, provozování parkovišť a garáží, doručování písemností, záchranné služby, organizování exkurzí; (40) výroba páry a tepelné energie, výroba elektrické energie, zpracování chemických produktů, úprava a zpracování textilií, úpravy a rekonstrukce laboratorního skla v jiné třídě neuvedené, kovoobrábění, broušení kovů, galvanizace kovů, kalení kovů, práce kovářské, práce svářečské a práce zámečnické spojené s mechanickou změnou výrobků v jiné třídě neuvedené, vulkanizace jako úprava materiálů, úprava vody a výroba pitné vody, zpracování, recyklace a likvidace odpadů, práce rekultivační, opracování kamene v jiné třídě neuvedené, zásadní přestavba tlakových zařízení včetně vyhrazených a zdvihacích zařízení v jiné třídě neuvedená, knihtisk, sitotisk a ofsetový tisk, zpracování filmů a fotografický kopírovací proces; (41) nakladatelská a vydavatelská činnost, a to vydávání periodických a neperiodických tiskovin, knižních publikací, plošných výtvarných prvků a pomůcek pro výchovu a vzdělávání a jejich šíření, vzdělávání a rekvalifikace, lektorská a konzultační činnost, provozování svářečské školy, pořádání krátkodobých specializačních kurzů pro obsluhu dozorovaných zařízení a pro řidiče dopravních vozíků, pořádání krátkodobých vzdělávacích akcí pro obsluhu technologických zařízení, pořádání kulturních, sportovních, společenských a jiných zábavních akcí, včetně filmových představení, organizování a vedení kongresů, konferencí, seminářů a kolokvií, provozování sportovišť, služby spojené s provozováním koupališť, fotografické a filmářské práce, zpravodajství a reportáže spadající do této třídy, fotoreportáže, filmové reportáže; (42) projektová a inženýrská činnost v investiční výstavbě, projektování elektrických zařízení, konstrukční práce, měřičské a geodetické práce, geologické práce, výzkum a vývoj v oboru těžby nerostných surovin, výroby elektrické energie, plynárenství, vodního hospodářství a nakládání s odpady všeho druhu, výzkum v oblasti chemie, geologických výzkum, laboratorní práce jako např. chemické analýzy, tvorba software, defektoskopie a jiné zkoušky materiálů; (43) ubytovací služby včetně provozování hostinských zařízení, závodních jídelen, provoz kantýn a kiosků, provozování veřejných tábořišť, kempů a prázdninových táborů; (44) provozování zdravotnického zařízení, poskytování první pomoci, psychologické služby, provozování dětských jeslí, práce rekultivační, a to úprava terénu po důlních činnostech, zřízení nádrží, zalesňování, zatravňování ploch, údržba zeleně, zahradnické práce, osévání ploch zemědělskými plodinami, výsadba dřevin; (45) hlídací služby, požární prevence, činnosti hasičského sboru, bezpečnostní poradenství, monitorování bezpečnostních a poplašných zařízení.

(511) 6, 7, 9, 11, 12, 16, 19, 20, 25, 35, 36, 37, 39, 40, 41, 42, 43, 44, 45  
(540)



(111) **385578**  
(220) 16.12.2020  
(320) 16.12.2020  
(442) 17.02.2021  
(151) 26.05.2021  
(730) **DOBROVSKÝ s.r.o.**, Květnového vítězství 332/31, Praha 4, Chodov, 14900, CZ  
(740) Ing. Jarmila Javoříková, Slunečná 4566, Zlín, 76005  
(210) O-568593

(510) (9) paměťová média všeho druhu v elektronické a magnetické podobě (nahraná i nenahraná), paměťová média s vizuálními, zvukovými a obrazovými záznamy, zejména s filmy, hudbou, mluveným slovem a knihami v elektronické podobě, elektronické mapy; (16) tiskoviny, knihy, noviny, časopisy, učebnice, sešity, skripta, firemní tiskoviny, plakáty, diáře, kalendáře, fotografie, knižní vazby, knižní obaly, papírnické zboží; (35) velkoobchodní prodej tiskovin a nahaných nosičů dat, reklamní/propagační činnost, marketingová činnost, inzertní činnost, obchodní průzkumy, předvádění výrobků, obchodní poradenství, služby manažerů, pomoc při řízení obchodní činnosti, činnost organizačních a ekonomických poradců, obchodní administrativa, kancelářské práce, automatizované zpracování a správa obchodních dat, služby databank, obchodní zastoupení jiných podnikatelských subjektů - výrobců, distribuce zboží a tiskovin k reklamním účelům, pořádání reklamních a prodejních akcí, poskytování obchodních/prodejních informací, poskytování obchodních slev, pořádání knižních veletrhů k obchodním účelům, činnosti umělecké agentury; (39) zasilatelství a dopravní činnosti zásilkového velkoobchodu, skladovací činnosti, provoz skladů, balení zboží, distribuce knih, nahaných nosičů, hraček a her, dopravní činnosti - doprava/přeprava zboží nebo osob, silniční motorová nákladní doprava, poskytování informací a konzultace v dopravě; (41) elektronické publikování, vzdělávací, výchovné a školící činnosti, čtenářský klub, pronájem/půjčování knih, filmů a hudby, fotografování, pořádání vzdělávacích a výchovných akcí a soutěží, překladatelská činnost, jazykové kurzy, provoz vzdělávacích, výchovných, kulturních, společenských, zábavních a sportovních zařízení, audio-vizuální produkce, umělecká produkce, filmová produkce, hudební produkce, zastupování autorů a umělců, poskytování informací a konzultace ve vzdělávání, vydavatelství, kultura a zábavě, provoz elektronických internetových portálů pro oblast vzdělávání, vydavatelství, kultury, zábavy a sportu.

(511) 9, 16, 35, 39, 41

(540)



(111) **385579**  
(220) 16.12.2020  
(320) 16.12.2020  
(442) 17.02.2021  
(151) 26.05.2021  
(730) **Dobrovská Petra**, Sechterova 1512/9, Praha 4, Kunratice, 14800, CZ  
(740) Ing. Jarmila Javoříková, Slunečná 4566, Zlín, 76005  
(210) O-568595  
(510) (16) tiskoviny, knihy, noviny, časopisy, učebnice, sešity, skripta, firemní tiskoviny, plakáty, diáře, kalendáře, fotografie, knižní vazby, knižní obaly, papírnické zboží; (35) předvádění výrobků, šíření reklamních materiálů, reklama, marketing, online reklama a marketing, administrativní služby, automatizované zpracování dat, správa obchodních dat, obchodní informace (služby), obchodní management, obchodní průzkum maloobchodní, velkoobchodní a elektronický prodej výrobků uvedených výše ve třídě 16; (41) vydavatelská a nakladatelská činnost, elektronické publikování, vzdělávací, výchovné a školící činnosti, kulturně společenské, zábavní a sportovní činnosti, čtenářský klub, pronájem/půjčování knih, filmů a hudby, fotografování, pořádání vzdělávacích, výchovných, kulturních, společenských, zábavních a sportovních akcí a soutěží, pořádání knižních veletrhů, autogramiády autorů a umělců, překladatelská činnost, jazykové kurzy, provoz vzdělávacích, výchovných, kulturních, společenských, zábavních a sportovních zařízení, audio-vizuální produkce, knižní produkce, umělecká produkce, filmová produkce, hudební produkce, činnosti umělecké agentury, zastupování autorů a umělců, poskytování informací prostřednictvím elektronických internetových portálů v oblasti vzdělávání, kultury, zábavy a sportu.

(511) 16, 35, 41

(540) **Bookstorming**

(111) **385580**

(220) 16.12.2020

(320) 16.12.2020

(442) 17.02.2021

(151) 26.05.2021

(730) **ACE Agro s.r.o.**, č. p. 169, Býšř, 53322, CZ

(740) Mgr. David Müller, Filipova 2016/6, Praha 4, Chodov, 14800

(210) O-568597

(510) (1) zemědělské chemikálie, biologické přísady pro přeměnu vegetace na siláž, přísady do siláže (konzervační prostředky); (41) pořádání a vedení soutěží určených zejména pro oblast zemědělství, zahradnictví a lesnictví, pořádání soutěží prostřednictvím internetu, poskytování školení v oblasti zemědělství, zahradnictví a lesnictví, pořádání odborných workshopů a výukových kurzů; (44) konzultační a poradenské služby týkající se zemědělství, zahradnictví a lesnictví, zemědělské, zahradnické a lesnické služby.

(511) 1, 41, 44

(540)



(111) **385581**

(220) 16.12.2020

(320) 16.12.2020

(442) 17.02.2021

(151) 26.05.2021

(730) **Woodcote Group a.s.**, U Pekařky 281/3, Praha 8, Libeň, 18000, CZ

(740) Langrova, s.r.o., Skrétova 1011/48, Plzeň, Jižní Předměstí, 30100

(210) O-568599

(591) Barevná

(510) (2) barvy, laky, mořidla (jako barvy), ochranné výrobky proti korozi, kovy práškové pro malíře, dekoratéry a umělce; (6) kovy a jejich slitiny, stavební materiály kovové, hutní materiály, stavební profily a konstrukce z kovu, kovové spojovací materiály; (17) izolační a těsnicí materiály, polotovary z plastických hmot; (19) stavební materiály nekovové, beton, cement, cihly, tvárnice, sádrokartón, střešní krytiny, stavební prvky a konstrukce nekovové, spojovací materiály nekovové, stavební sklo, stavební plasty, stavební dřevo, nekovová okna, dveře, zárubně a parkety, podlahové krytiny nekovové; (35) ekonomické a organizační poradenství, reklama, propagace, nákup a prodej (včetně internetového) stavebního materiálu, obkladů, dlažeb, nátěrových hmot, mořidel, přípravků proti korozi, tmelů, stavebního nářadí a nástrojů, nákup a prodej oken, dveří, zárubní a podlahových krytin; (37) stavební práce; (41) kulturní a společenské aktivity, pořádání soutěží, vzdělávání.

(511) 2, 6, 17, 19, 35, 37, 41

(540)



(111) **385582**

(220) 17.12.2020

(320) 17.12.2020

(442) 17.02.2021

(151) 26.05.2021

(730) **GD PRO Brokers s.r.o.**, Poděbradská 58, Mochov, 25087, CZ

(740) Kania, Sedlák, Smola, s.r.o., Mendlovo náměstí 907/1a, Brno, Staré Brno, 60300

(210) O-568614

(510) (36) pojišťovací služby.

(511) 36

(540)

**GD PRO Brokers**

(111) **385583**

(220) 17.12.2020

(320) 17.12.2020

(442) 17.02.2021

(151) 26.05.2021

(730) **LEVINUSH s.r.o.**, Čs. armády 371/11, Praha 6, Bubeneč, 16000, CZ

(740) AK Pajerová s.r.o., Fügnerovo náměstí 1808/3, Praha 2, Nové Město, 12000

(210) O-568616

(510) (29) maso, ryby, drůbež a zvěřina, masové výtazky, konzervované, mražené, sušené a vařené ovoce a zelenina, želé, džemy, kompoty, vejce, mléko a mléčné výrobky, potravinářské oleje a tuky; (30) káva, čaj, kakao a náhražky kávy, rýže, tapioka a ságo, mouka a přípravky vyrobené z obilnin, chléb, pečivo a cukrovinky, produkty určené ke konzumaci v mraženém stavu, cukr, med, melasa, droždí, kypřicí prášek do pečiva, sůl, hořčice, ocet, omáčky (ochucovadla), koření, led (zmražená voda); (35) reklama, propagace, řízení obchodní činnosti, obchodní administrativa, kancelářské práce; (39) doprava, balení a skladování zboží, organizování cest; (43) služby zajišťující stravování a nápoje, dočasné ubytování.

(511) 29, 30, 35, 39, 43

(540)

**THE HOME OF  
HUMMUS**



(111) **385584**

(220) 17.12.2020

(320) 17.12.2020

(442) 17.02.2021

(151) 26.05.2021

- (730) **Haviřovská teplárenská společnost, a.s.**, Konzumní 298/6a, Havířov, Šumbark, 73601, CZ  
(740) ADVOKÁTNÍ KANCELÁŘ SVATOŠ, SVATOŠOVÁ & PARTNEŘI, s.r.o., JUDr. Renata Svatošová, Sadová 1585/7, Ostrava, Moravská Ostrava, 70200  
(210) O-568618  
(591) Barevná  
(510) (37) zednictví, instalace a opravy topných zařízení, výstavba a údržba potrubí; (39) rozvod energie; (40) výroba energie, svařování.  
(511) 37, 39, 40  
(540)



- (111) **385585**  
(220) 17.12.2020  
(320) 17.12.2020  
(442) 17.02.2021  
(151) 26.05.2021  
(730) **Konica Minolta Business Solutions Czech, spol. s r.o.**, Žarošická 4395/13, Brno, Židenice, 62800, CZ  
(210) O-568619  
(510) (9) platformy počítačového softwaru, nahrané nebo ke stažení, nahraný počítačový software, nahrané počítačové programy, software, mobilní aplikace, nahrané programy operačních systémů; (35) administrativní zpracování objednávek, administrativní zpracování objednávek, marketing, fakturace, kopírování dokumentů; (42) aktualizace počítačového softwaru, cloud computing, digitalizace dokumentů [skenování], externí zálohování dat, instalace počítačového softwaru, konfigurace počítačového softwaru, poradenství v oblasti informačních technologií, poradenství v oblasti počítačového softwaru, software jako služba [saaS], údržba počítačového softwaru, vývoj softwaru, vývoj softwaru, programování a implementace softwaru, ukládání elektronických dat, vývoj počítačových platform.  
(511) 9, 35, 42  
(540)

**FlowCap**

- (111) **385586**  
(220) 17.12.2020  
(320) 17.12.2020  
(442) 17.02.2021  
(151) 26.05.2021  
(730) **Konica Minolta Business Solutions Czech, spol. s r.o.**, Žarošická 4395/13, Brno, Židenice, 62800, CZ  
(210) O-568621  
(591) Barevná  
(510) (9) software, počítačový software, mobilní aplikace, nahrané počítačové programy, nahrané programy operačních systémů, platformy počítačového softwaru, platformy počítačového softwaru, nahrané nebo ke stažení; (35) administrativní zpracování objednávek, fakturace, kopírování dokumentů, marketing; (42) aktualizace počítačového softwaru, cloud computing, digitalizace dokumentů [skenování], externí zálohování dat, instalace počítačového softwaru, konfigurace počítačového softwaru, poradenství v oblasti informačních technologií, poradenství v oblasti počítačového softwaru, software jako služba [saaS], údržba počítačového softwaru, vývoj softwaru, programování a implementace softwaru, ukládání elektronických dat, vývoj počítačových platform.  
(511) 9, 35, 42

(540)



- (111) **385587**  
(220) 17.12.2020  
(320) 17.12.2020  
(442) 17.02.2021  
(151) 26.05.2021  
(730) **Konica Minolta Business Solutions Czech, spol. s r.o.**, Žarošická 4395/13, Brno, Židenice, 62800, CZ  
(210) O-568623  
(510) (9) software, počítačový software (nahraný), mobilní aplikace, nahrané počítačové programy, nahrané programy operačních systémů, platformy počítačového softwaru, nahrané nebo ke stažení; (35) administrativní zpracování objednávek, fakturace, kopírování dokumentů, marketing; (42) aktualizace počítačového softwaru, cloud computing, digitalizace dokumentů, digitalizace dokumentů [skenování], externí zálohování dat, instalace počítačového softwaru, konfigurace počítačového softwaru, poradenství v oblasti informačních technologií [IT], poradenství v oblasti počítačového softwaru, software jako služba [saaS], údržba počítačového softwaru, vývoj softwaru, programování a implementace softwaru, ukládání elektronických dat, vývoj počítačových platform.  
(511) 9, 35, 42  
(540)

**FlowDoc**

- (111) **385588**  
(220) 17.12.2020  
(320) 17.12.2020  
(442) 17.02.2021  
(151) 26.05.2021  
(730) **Konica Minolta Business Solutions Czech spol. s r.o.**, Žarošická 4395/13, Brno, Židenice, 62800, CZ  
(210) O-568625  
(591) Barevná  
(510) (9) software, počítačový software (nahraný), mobilní aplikace, nahrané počítačové programy, platformy počítačového softwaru, nahrané nebo ke stažení; (35) administrativní zpracování objednávek, fakturace, kopírování dokumentů, marketing; (42) aktualizace počítačového softwaru, cloud computing, digitalizace dokumentů [skenování], digitalizace dokumentů, externí zálohování dat, instalace počítačového softwaru, konfigurace počítačového softwaru, poradenství v oblasti informačních technologií [IT], poradenství v oblasti počítačového softwaru, software jako služba [saaS], údržba počítačového softwaru, vývoj softwaru, programování a implementace softwaru, ukládání elektronických dat, vývoj počítačových platform.  
(511) 9, 35, 42

(540)



- (111) **385589**  
 (220) 18.12.2020  
 (320) 18.12.2020  
 (442) 17.02.2021  
 (151) 26.05.2021  
 (730) **pelicantravel.com s.r.o.**, Námestie SNP 6, Bratislava, SK  
 (740) Háak, Janeček & Švestka, Patentová a známková kancelář, Mgr. Jaroslav Švestka, U průhonu 827/5, Praha 7, Holešovice, 17000  
 (210) O-568639  
 (591) Barevná  
 (510) (35) obchodní zprostředkovatelské služby, obchodní zprostředkovatelské služby v oblasti dočasného ubytování, obchodní zprostředkovatelské služby v přepravě, poskytování obchodních informací a rady pro spotřebitele ve výběru produktů a služeb, reklama, marketing, online reklama v počítačové síti, psaní reklamních textů, výroba reklamních filmů, pronájem reklamního času v komunikačních médiích, šíření reklamních materiálů, průzkum trhu, srovnávání cen, zprostředkování obchodních informací, sestavování katalogů informací pro obchodní či reklamní účely, sběr údajů do počítačových databází, systematizace údajů do počítačových databází, aktualizace a údržba dat v počítačových databázích, podpora prodeje jiných osob, poskytování obchodních informací prostřednictvím webových stránek, poskytování online tržiště pro kupující a prodejce zboží a služeb, pořádání akcí pro obchodní či reklamní účely, poradenská a konzultační činnost v oblasti služeb ve třídě 35 tohoto seznamu; (38) komunikace prostřednictvím on-line blogů, streaming dat, přenos podcastů, poskytování online fór, poradenská a konzultační činnost v oblasti služeb ve třídě 38 tohoto seznamu; (39) poskytování cestovních informací, organizování cest, rezervace dopravy, zprostředkování přepravy, poskytování informací o dopravě, přeprava, přeprava cestujících, fyzické skladování elektronických dat nebo dokumentů, poradenská a konzultační činnost v oblasti služeb ve třídě 39 tohoto seznamu; (41) poskytování informací v oblasti rekreačních aktivit, poskytování informací v oblasti zábavy, zábava, vzdělávací služby, psaní textů, vydávání textů, s výjimkou reklamních, psaní blogů, pořádání a vedení vzdělávacích, zábavních, kulturních a sportovních akcí, pořádání soutěží [vzdělávacích nebo zábavních], pořádání sportovních soutěží, provozování rekreačních zařízení, provozování sportovních zařízení, turistické prohlídky s průvodcem, online vydávání elektronických knih a časopisů, elektronické publikování (dtp), poskytování elektronických publikací online bez možnosti stažení, poskytování videí online bez možnosti stažení, služby reportérů (zpravodajství), obrazové zpravodajství, poradenská a konzultační činnost v oblasti služeb ve třídě 41 tohoto seznamu; (43) poskytování informací o dočasném ubytování, dočasné ubytování, rezervace přechodného ubytování, poskytování informací o službách zajišťujících stravování a nápoje, služby zajišťující stravování a nápoje, poradenská a konzultační činnost v oblasti služeb ve třídě 43 tohoto seznamu.  
 (511) 35, 38, 39, 41, 43

(540)



- (111) **385590**  
 (220) 18.12.2020  
 (320) 18.12.2020  
 (442) 17.02.2021  
 (151) 26.05.2021  
 (730) **Srovnejto.cz a.s.**, Rohanské nábřeží 678/29, Praha 8, Karlín, 18600, CZ  
 (740) Mgr. PETR ŽIŽKA, advokátní kancelář, Mgr. Petr Žižka, Sedláčkova 209/16, Plzeň, Vnitřní Město, 30100  
 (210) O-568642  
 (591) Barevná  
 (510) (35) reklama a propagační činnost, reklama, marketing a propagační služby, automatizované zpracování dat, shromažďování a třídění dat v počítačových databázích, shromažďování informací v počítačových databázích, kancelářské služby pro elektronické shromažďování dat, shromažďování a třídění informací do počítačových databází, shromažďování a analyzování informací a dat vztahujících se k obchodnímu managementu, aktualizace reklamních informací v počítačové databázi, aktualizace reklamních materiálů, analýza reklamy, digitální marketing, digitální reklamní služby, reklamní, marketingové a propagační služby, elektronické publikování tiskovin pro reklamní účely, finanční marketing, hodnocení dopadu reklamy na cílové skupiny, indexace webových stránek pro obchodní nebo reklamní účely, informace o řízení trhu, internetový marketing, inzerce automobilů určených k prodeji prostřednictvím internetu, inzerce komerčních nebo obytných nemovitostí, inzertní služby poskytované přes internet, kompilace reklamy pro použití jako webové stránky na internetu, konzultační a poradenské služby a pomoc v oblasti reklamní, marketingové a propagační činnosti, pomoc v obchodní a podnikatelské činnosti, management a administrativní služby, administrativní podpora a zpracování dat [služby], administrativní služby týkající se doporučení pro pojišťovací agenty, administrativní zpracování dat, hodnocení vztahující se k řízení obchodní činnosti v průmyslových podnicích, obchodní analýzy, informační služby a průzkumy trhu, shromažďování, srovnávání a vyhodnocování dat v rámci této třídy, vedení databází, analýzy nákladů, obchodní nebo podnikatelské informace, zprostředkování prodeje plynu, tepla a elektrické energie; (36) pojišťovací služby, bankovní pojištění, cestovní pojištění, digitalizované informační služby vztahující se k pojištění, finanční poradenské služby v oblasti životního pojištění, finanční poradenství a konzultační služby v oblasti pojišťovnictví, finanční služby v oblasti pojištění, finanční služby v oblasti pojištění motorových vozidel, hypoteční bankovní pojištění, hypoteční pojištění, informace a konzultace v oblasti pojišťovnictví, investiční služby týkající se variabilního pojištění, informatizované zpracování pojistných nároků, letecké pojištění, obchodní pojištění, osobní pojistné služby v oblasti poskytování právních služeb, osobní pojistné služby v oblasti poskytování právního poradenství, pojištění budov, pojištění, finanční informace a poradenské služby, pojištění hotelů, pojištění komodit, pojištění kanceláří, pojištění komunikačních přístrojů, pojištění (konzultační služby), pojištění motorových vozidel, pojištění nemovitostí (realit), pojištění osobního majetku, pojištění právních výdajů, pojištění přepravovaného zboží, pojištění pro případ ztráty dokladů, pojištění proti požáru, pojištění rizik týkajících se splnění podmínek času a nákladů, pojištění rizik týkajících se překročení podmínek času a nákladů, pojištění úvěrového rizika (factoring), pojištění úvěrových rizik, pojištění systémů proti krádeži, pojištění zodpovědnosti třetích osob, pojistné průzkumy, pojišťovací poradenství, finanční a peněžní služby a bankovní služby, digitalizované finanční služby, finanční informace, údaje, poradenské a konzultační služby, služby finančního plánování; (38) telekomunikační služby, telefonní služby a mobilní telefonní služby, počítačová komunikace



a přístup k internetu, poskytování přístupu k obsahu, webovým stránkám a portálům, poskytování a pronájem telekomunikačních zařízení a vybavení, zprostředkování telekomunikačních a internetových služeb v rámci této třídy; (39) potrubní přeprava a distribuce a distribuce prostřednictvím kabelů, distribuce a přenos elektřiny, dodávka paliva, dodávka tepla (distribuce), dodávka vody, dodávky plynu (distribuce), energie (distribuce -), elektřina (rozvod -), informační a poradenské služby týkající se distribuce energie, informační služby vztahující se k přepravě ropy, poradenské služby vztahující se k rozvodům elektrické energie, poskytování informací vztahujících se k rozvodu elektřiny, poskytování informací vztahujících se k zásobování vodou, přeprava a distribuce zemního plynu a zkapalněného plynu, služby v oblasti cestování a osobní doprava, cestování (rezervace -), doprava (autobusová -), dodávání cestovních lístků, organizování prohlídek pamětihodností a okružních jízd, služby průvodců a organizování cest a výletů, cesty (organizování), doprava při prohlídkách památek, organizování exkurzí, jednodenních výletů a poznávacích výletů, organizování poznávacích zájezdů a exkurzí, poskytování vozidel pro zájezdy a exkurze, dopravní informace, poradenské a rezervační služby, agentury na objednávání cestování, agenturní služby týkající se zajišťování zájezdů, rozvod plynu a energie, zprostředkování služeb v oblasti cestovního ruchu, služby cestovní kanceláře, rezervace letenek; (42) webhostingové služby a software jako služba a pronájem softwaru, elektronické ukládání a zálohování dat, elektronické ukládání k archivaci databází, obrázků a jiných elektronických dat, provozování webových portálů (tvorba a správa webových stránek).

(511) 35, 36, 38, 39, 42  
(540)

**srovnejto.cz**

(111) **385591**  
(220) 18.12.2020  
(320) 18.12.2020  
(442) 17.02.2021  
(151) 26.05.2021  
(730) **Srovnejto.cz a.s.**, Rohanské nábřeží 678/29, Praha 8, Karlín, 18600, CZ  
(740) Mgr. PETR ŽÍŽKA, advokátní kancelář, Mgr. Petr Žížka, Sedláčkova 209/16, Plzeň, Vnitřní Město, 30100  
(210) O-568643  
(591) Barevná  
(510) (35) reklama a propagační činnost, reklama, marketing a propagační služby, automatizované zpracování dat, shromažďování a třídění dat v počítačových databázích, shromažďování informací v počítačových databázích, kancelářské služby pro elektronické shromažďování dat, shromažďování a třídění informací do počítačových databází, shromažďování a analýza informací a dat vztahujících se k obchodnímu managementu, aktualizace reklamních informací v počítačové databázi, aktualizace reklamních materiálů, analýza reklamy, digitální marketing, digitální reklamní služby, reklamní, marketingové a propagační služby, elektronické publikování tiskovin pro reklamní účely, finanční marketing, hodnocení dopadu reklamy na cílové skupiny, indexace webových stránek pro obchodní nebo reklamní účely, informace o řízení trhu, internetový marketing, inzerce automobilů určených k prodeji prostřednictvím internetu, inzerce komerčních nebo obytných nemovitostí, inzertní služby poskytované přes internet, kompilace reklamy pro použití jako webové stránky na internetu, konzultační a poradenské služby a pomoc v oblasti reklamní, marketingové a propagační činnosti, pomoc v obchodní a podnikatelské činnosti, management a administrativní služby, administrativní podpora a zpracování dat [služby], administrativní služby týkající se doporučování pro pojišťovací agenty, administrativní zpracování dat, hodnocení vztahující se k řízení obchodní činnosti v průmyslových podnicích, obchodní analýzy, informační služby a průzkumy trhu,

shromažďování, srovnávání a vyhodnocování dat v rámci této třídy, vedení databází, analýzy nákladů, obchodní nebo podnikatelské informace, zprostředkování prodeje plynu, tepla a elektrické energie; (36) pojišťovací služby, bankovní pojištění, cestovní pojištění, digitalizované informační služby vztahující se k pojištění, finanční poradenské služby v oblasti životního pojištění, finanční poradenství a konzultační služby v oblasti pojišťovnictví, finanční služby v oblasti pojištění, finanční služby v oblasti pojištění motorových vozidel, hypoteční bankovní pojištění, hypoteční pojištění, informace a konzultace v oblasti pojišťovnictví, investiční služby týkající se variabilního pojištění, informatizované zpracování pojistných nároků, letecké pojištění, obchodní pojištění, osobní pojistné služby v oblasti poskytování právních služeb, osobní pojistné služby v oblasti poskytování právního poradenství, pojištění budov, pojištění, finanční informace a poradenské služby, pojištění hotelů, pojištění komodit, pojištění kancelářů, pojištění komunikačních přístrojů, pojištění (konzultační služby), pojištění motorových vozidel, pojištění nemovitostí (realit), pojištění osobního majetku, pojištění právních výdajů, pojištění přepravovaného zboží, pojištění pro případ ztráty dokladů, pojištění proti požáru, pojištění rizik týkajících se splnění podmínek času a nákladů, pojištění rizik týkajících se překročení podmínek času a nákladů, pojištění úvěrového rizika (factoring), pojištění úvěrových rizik, pojištění systémů proti krádeži, pojištění zodpovědnosti třetích osob, pojistné průzkumy, pojišťovací poradenství, finanční a peněžní služby a bankovní služby, digitalizované finanční služby, finanční informace, údaje, poradenské a konzultační služby, služby finančního plánování; (38) telekomunikační služby, telefonní služby a mobilní telefonní služby, počítačová komunikace a přístup k internetu, poskytování přístupu k obsahu, webovým stránkám a portálům, poskytování a pronájem telekomunikačních zařízení a vybavení, zprostředkování telekomunikačních a internetových služeb v rámci této třídy; (39) potrubní přeprava a distribuce a distribuce prostřednictvím kabelů, distribuce a přenos elektřiny, dodávka paliva, dodávka tepla (distribuce), dodávka vody, dodávky plynu (distribuce), energie (distribuce -), elektřina (rozvod -), informační a poradenské služby týkající se distribuce energie, informační služby vztahující se k přepravě ropy, poradenské služby vztahující se k rozvodům elektrické energie, poskytování informací vztahujících se k rozvodu elektřiny, poskytování informací vztahujících se k zásobování vodou, přeprava a distribuce zemního plynu a zkapalněného plynu, služby v oblasti cestování a osobní doprava, cestování (rezervace -), doprava (autobusová -), dodávání cestovních lístků, organizování prohlídek pamětihodností a okružních jízd, služby průvodců a organizování cest a výletů, cesty (organizování), doprava při prohlídkách památek, organizování exkurzí, jednodenních výletů a poznávacích výletů, organizování poznávacích zájezdů a exkurzí, poskytování vozidel pro zájezdy a exkurze, dopravní informace, poradenské a rezervační služby, agentury na objednávání cestování, agenturní služby týkající se zajišťování zájezdů, rozvod plynu a energie, zprostředkování služeb v oblasti cestovního ruchu, služby cestovní kanceláře, rezervace letenek; (42) webhostingové služby a software jako služba a pronájem softwaru, elektronické ukládání a zálohování dat, elektronické ukládání k archivaci databází, obrázků a jiných elektronických dat, provozování webových portálů (tvorba a správa webových stránek).

(511) 35, 36, 38, 39, 42  
(540)

**NetBrokers**  
holding

(111) **385592**  
(220) 18.12.2020  
(320) 18.12.2020  
(442) 17.02.2021  
(151) 26.05.2021  
(730) **Barot Josef Ing.**, č. p. 233, Slavkov pod Hostýnem, 76861, CZ

(210) O-568644  
(510) (20) nábytek; (40) nábytkářství.  
(511) 20, 40  
(540)

**spoca**

(111) **385593**  
(220) 18.12.2020  
(320) 18.12.2020  
(442) 17.02.2021  
(510) 26.05.2021  
(730) **Novák Lukáš Mgr.**, Kandia 20, Laškov, 79857, CZ  
(210) O-568645  
(510) (9) software; (35) propagační služby; (42) služby v oblasti informačních technologií.  
(511) 9, 35, 42  
(540)

**beecode**

(111) **385594**  
(220) 18.12.2020  
(320) 18.12.2020  
(442) 17.02.2021  
(510) 26.05.2021  
(730) **ZDRAVOTNÍ KLAUN, o.p.s.**, Paříkova 355/7, Praha 9, Vysočany, 19000, CZ  
(740) PROPATENT, Ing. Vlasta Sedláčková, patentový zástupce, Pod Pekařkou 107/1, Praha 4, Podolí, 14700  
(210) O-568646  
(510) (16) tiskoviny, časopisy, knihy, sešity, bloky, letáky, fotografie, papírová alba, pastelky, igelitové tašky, výkresy, omalovánky, vystřihovánky; (28) hry, hračky, hrací karty, vánoční ozdoby, houpačky, šachy, plyšové i plastové hračky, chrasátka, hrací karty, žetony, kuličky; (35) propagační činnost, reklama, pomoc při řízení obchodní činnosti, obchodní administrativa, kancelářské práce; (41) výchova, vzdělávání, zábava, sportovní a kulturní aktivity, divadelní, hudební a maňásková představení; (42) vědecký výzkum pro lékařské účely, vědecké a technologické služby a související výzkum a projektování; (44) lékařské služby, veterinární služby, péče o hygienu a krásu osob a zvířat, zemědělské, zahradnické a lesnické služby.  
(511) 16, 28, 35, 41, 42, 44  
(540)

**POMÁHEJTE SMÍCHUPLNĚ**

(111) **385595**  
(220) 18.12.2020  
(320) 18.12.2020  
(442) 17.02.2021  
(510) 26.05.2021  
(730) **ZDRAVOTNÍ KLAUN, o.p.s.**, Paříkova 355/7, Praha 9, Vysočany, 19000, CZ  
(740) PROPATENT, Ing. Vlasta Sedláčková, patentový zástupce, Pod Pekařkou 107/1, Praha 4, Podolí, 14700  
(210) O-568647  
(510) (16) tiskoviny, časopisy, knihy, sešity, bloky, letáky, fotografie, papírová alba, pastelky, igelitové tašky, výkresy, omalovánky, vystřihovánky; (28) hry, hračky, hrací karty, vánoční ozdoby, houpačky, šachy, plyšové i plastové hračky, chrasátka, hrací karty, žetony, kuličky; (35) propagační činnost, reklama, pomoc při řízení obchodní činnosti, obchodní administrativa, kancelářské práce; (41) výchova, vzdělávání, zábava, sportovní a kulturní aktivity, divadelní, hudební a maňásková představení; (42) vědecký výzkum pro lékařské účely, vědecké a technologické služby a související výzkum a projektování; (44) lékařské služby, veterinární služby, péče o hygienu a krásu osob a zvířat, zemědělské, zahradnické a lesnické služby.  
(511) 16, 28, 35, 41, 42, 44  
(540)

**DAROVAT SMÍCH**

(111) **385596**  
(220) 18.12.2020  
(320) 18.12.2020

(442) 17.02.2021  
(510) 26.05.2021  
(730) **Lom Jaromír**, Do Kotle 1380, Žamberk, 56401, CZ  
(210) O-568652  
(510) (12) automobily, nákladní automobily, čtyřkolky, motoroky, pozemní vozidla a dopravní prostředky, vozidla a dopravní prostředky, části a příslušenství dopravních prostředků, kola, pneumatiky a pásy na pásová vozidla, automobilová kola, osobní motorové automobily, pneumatiky pro automobily; (35) pořádání předváděcích akcí pro obchodní účely, předvádění výrobků, předvádění zboží, maloobchod a velkoobchod, obchodní služby a informace pro spotřebitele, maloobchodní prodej mazacích olejů, maloobchodní prodej vozidel, maloobchodní služby týkající se automobilového příslušenství, maloobchodní služby týkající se automobilových dílů, maloobchodní služby v oblasti příslušenství k autům, služby týkající se registrace automobilů; (36) financování automobilů, pojišťovací služby, finanční služby v oblasti pojištění, leasingové služby, financování týkající se automobilů; (37) údržba a opravy automobilů, služby autoservisů pro automobily, opravy automobilů.  
(511) 12, 35, 36, 37  
(540)

**Auto Jari**

(111) **385597**  
(220) 20.12.2020  
(320) 20.12.2020  
(442) 17.02.2021  
(510) 26.05.2021  
(730) **Sokolovská uhelná, právní nástupce, a.s.**, Staré náměstí 69, Sokolov, 35601, CZ  
(740) ZEMAN - podkrušnohorská patentová a známková kancelář, Petr Zeman, patentový zástupce, Hradní 301/9, Loket, 35733  
(210) O-568655  
(510) (7) elektrické stroje a stroje na elektrický pohon včetně pohonných jednotek, stacionární motory, hnací a převodová ústrojí, kompresory, čerpadla, turbíny, části technologických celků k výrobě tepla a elektrické energie v rámci třídy 7; (9) přístroje, nástroje a zařízení pro měření a regulaci, zařízení kontrolní, signalizační a poplašná, počítačový software, počítače a počítačové systémy, strojně čitelné nosiče informací jako magnetické pásky, magnetické disky, kompaktní optické disky a přístroje ke čtení záznamů na uvedených nosičích, měřidla, přístroje a nástroje geodetické, telekomunikační technika, hasicí přístroje, ochranné pomůcky a ochranné oděvy zařazené ve třídě 9, akumulátory, vodiče elektrické energie; (11) zařízení osvětlovací, zařízení topná, zařízení na výrobu a rozvod elektrické energie v rámci třídy 11, zařízení na výrobu a rozvod páry, teplovodní zařízení, zařízení klimatizační a vzduchotechnická, zařízení pro úpravu rozvodů vody, plynová zařízení topná, součásti potrubních rozvodů a to potrubní armatury uzavírací, regulační a bezpečnostní (pojistné) v rámci této třídy; (16) polygrafické výrobky, fotografie, tiskoviny periodické i neperiodické, časopisy a jiná periodika, knižní publikace, katalogy, prospekty, plakáty, letáky a jiné reklamní, propagační a informační materiály, reglementy, tiskopisy, počítačové výstupy na papírovém nosiči, kancelářský papír, papírové obaly a obálky, kancelářské lepicí pásky, kalendáře, diáře, kartografické výrobky, pohlednice a jiná vyobrazení, psací potřeby a pouzdra a stojánky na ně, učební pomůcky a potřeby, kancelářské potřeby, psací stroje, makety a modely z papíru, vývěsní štítky; (35) inzertní a reklamní činnost, inzerce slovem i obrazem, prezentace komodit a služeb, poskytování pomoci při provozu podniku, organizační, ekonomické a účetní poradenství, automatizované zpracování dat, zprostředkování obchodu v oblasti paliv, elektrické energie, tepelné energie a vody, obchodní administrativní marketing; (37) služby ve stavebnictví, a to práce zámečnické opravárenského charakteru, komplexní služby ve stavebnictví - provádění staveb pozemních, inženýrských a průmyslových, stavby větrných elektráren, stavby vodních elektráren, stavby konstrukcí a osazování technologie fotovoltaických elektráren, služby v oblasti stavebního dozoru, servisní a opravárenské služby a práce, opravy elektrických strojů a přístrojů, montáž a opravy měřidel, údržba a opravy vyhrazených tlakových, plynových a zdvihacích zařízení a vyhrazených elektrických zařízení, údržba budov, úklidové a čističské práce, provádění revizí a periodických zkoušek vybraných dozorovaných zařízení tlakových, plynových, zdvihacích a elektrických; (39) přeprava osob a nákladů na pozemních komunikacích, doprava plynů a kapalin, rozvody vody a tepla, rozvod elektřiny, pronájem dopravních mechanismů a dopravní techniky včetně silničních motorových vozidel, provozování skladového hospodářství, zejména skladování hmot a materiálů, skladování výrobků, skladování kapalných a plyných médií v nádobách a nádržích a jejich

expedice, skladování odpadů všeho druhu, záchranné služby v rámci třídy 39, záchranné služby v souvislosti s dopravou, organizování exkurzí skladování elektrické energie ve velkokapacitních akumulátorech; (40) výroba páry a tepelné energie, výroba elektrické energie, kovoobrábění, broušení kovů, úprava vody a výroba pitné vody, zpracování, recyklace a likvidace odpadů, práce rekultivační, zásadní přestavba tlakových zařízení včetně vyhrazených a zdvihacích zařízení v jiné třídě neuvedená, zásadní rekonstrukce systémů pro výrobu a rozvod elektrické energie; (42) projektová a inženýrská činnost v investiční výstavbě, projektování elektrických zařízení, konstrukční práce, měřičské a geodetické práce, výzkum a vývoj v oboru výroby elektrické energie, tepelné energie a vodního hospodářství, výzkum a vývoj v oboru nakládání s odpady všeho druhu, laboratorní práce jako např. chemické analýzy, tvorba software, defektoskopie a jiné zkoušky materiálů.

(511) 7, 9, 11, 16, 35, 37, 39, 40, 42  
(540)



stavebního dozoru, servisní a opravárenské služby a práce, opravy elektrických strojů a přístrojů, montáž a opravy měřidel, údržba a opravy vyhrazených tlakových, plynových a zdvihacích zařízení a vyhrazených elektrických zařízení, údržba budov, úklidové a čistící práce, provádění revizí a periodických zkoušek vybraných dozorovaných zařízení tlakových, plynových, zdvihacích a elektrických; (39) přeprava osob a nákladů na pozemních komunikacích, doprava plynů a kapalin, rozvody vody a tepla, rozvod elektřiny, pronájem dopravních mechanismů a dopravní techniky včetně silničních motorových vozidel, provozování skladového hospodářství, zejména skladování hmot a materiálů, skladování výrobků, skladování kapalných a plyných médií v nádobách a nádržích a jejich expedice, skladování odpadů všeho druhu, záchranné služby v rámci třídy 39, záchranné služby v souvislosti s dopravou, organizování exkurzí skladování elektrické energie ve velkokapacitních akumulátorech; (40) výroba páry a tepelné energie, výroba elektrické energie, kovoobrábění, broušení kovů, úprava vody a výroba pitné vody, zpracování, recyklace a likvidace odpadů, práce rekultivační, zásadní přestavba tlakových zařízení včetně vyhrazených a zdvihacích zařízení v jiné třídě neuvedená, zásadní rekonstrukce systémů pro výrobu a rozvod elektrické energie; (42) projektová a inženýrská činnost v investiční výstavbě, projektování elektrických zařízení, konstrukční práce, měřičské a geodetické práce, výzkum a vývoj v oboru výroby elektrické energie, tepelné energie a vodního hospodářství, výzkum a vývoj v oboru nakládání s odpady všeho druhu, laboratorní práce jako např. chemické analýzy, tvorba software, defektoskopie a jiné zkoušky materiálů.

(511) 7, 9, 11, 16, 35, 37, 39, 40, 42  
(540)

(111) **385598**

(220) 20.12.2020

(320) 20.12.2020

(442) 17.02.2021

(151) 26.05.2021

(730) **Sokolovská uhelná, právní nástupce, a.s.**, Staré náměstí 69, Sokolov, 35601, CZ

(740) ZEMAN - podkrušnohorská patentová a známková kancelář, Petr Zeman, patentový zástupce, Hradní 301/9, Loket, 35733

(210) O-568656

(591) Barevná

(510) (7) elektrické stroje a stroje na elektrický pohon včetně pohonných jednotek, stacionární motory, hnací a převodová ústrojí, kompresory, čerpadla, turbíny, části technologických celků k výrobě tepla a elektrické energie v rámci třídy 7; (9) přístroje, nástroje a zařízení pro měření a regulaci, zařízení kontrolní, signalizační a poplašná, počítačový software, počítače a počítačové systémy, strojně čitelné nosiče informací jako magnetické pásky, magnetické disky, kompaktní optické disky a přístroje ke čtení záznamů na uvedených nosičích, měřidla, přístroje a nástroje geodetické, telekomunikační technika, hasicí přístroje, ochranné pomůcky a ochranné oděvy zařazené ve třídě 9, akumulátory, vodiče elektrické energie; (11) zařízení osvětlovací, zařízení topná, zařízení na výrobu a rozvod elektrické energie v rámci třídy 11, zařízení na výrobu a rozvod páry, teplovodní zařízení, zařízení klimatizační a vzduchotechnická, zařízení pro úpravu rozvod vody, plynová zařízení topná, součásti potrubních rozvodů a to potrubní armatury uzavírací, regulační a bezpečnostní (pojistné) v rámci této třídy; (16) polygrafické výrobky, fotografie, tiskoviny periodické i neperiodické, časopisy a jiná periodika, knižní publikace, katalogy, prospekty, plakáty, letáky a jiné reklamní, propagační a informační materiály, reglementy, tiskopisy, počítačové výstupy na papírovém nosiči, kancelářský papír, papírové obaly a obálky, kancelářské lepicí pásky, kalendáře, diáře, kartografické výrobky, pohlednice a jiná vyobrazení, psací potřeby a pouzdra a stojánky na ně, učební pomůcky a potřeby, kancelářské potřeby, psací stroje, makety a modely z papíru, vývěsní štítky; (35) inzertní a reklamní činnost, inzerce slovem i obrazem, prezentace komodit a služeb, poskytování pomoci při provozu podniku, organizační, ekonomické a účetní poradenství, automatizované zpracování dat, zprostředkování obchodu v oblasti paliv, elektrické energie, tepelné energie a vody, obchodní administrativní marketing; (37) služby ve stavebnictví, a to práce zámečnické opravárenského charakteru, komplexní služby ve stavebnictví - provádění staveb pozemních, inženýrských a průmyslových, stavby větrných elektráren, stavby vodních elektráren, stavby konstrukcí a osazování technologie fotovoltaických elektráren, služby v oblasti



(111) **385599**

(220) 20.12.2020

(320) 20.12.2020

(442) 17.02.2021

(151) 26.05.2021

(730) **Sokolovská uhelná, právní nástupce, a.s.**, Staré náměstí 69, Sokolov, 35601, CZ

(740) ZEMAN - podkrušnohorská patentová a známková kancelář, Petr Zeman, patentový zástupce, Hradní 301/9, Loket, 35733

(210) O-568657

(591) Barevná

(510) (9) přílby ochranné a jiné ochranné pomůcky zejména pro sportovní účely a pro zábavní činnost v rámci třídy 9, strojně čitelné nosiče informací, informace na strojně čitelných nosičích, filmy, elektronické katalogy, software, zařízení pro pořizování, přenos a reprodukci informací, zvuku a obrazu; (16) periodické a neperiodické publikace, jako knižní publikace, noviny, časopisy, tiskoviny jako katalogy, prospekty, plakáty, letáky, jiné propagační, reklamní a informační materiály, pohlednice, fotografie a jiná grafická vyobrazení, trojrozměrné reklamní předměty z papíru, papírové hmoty a plastů v rámci třídy 16, vstupenky, jízdenky, lodní lístky, šatní lístky, jídelní lístky, papírové ubrusy, papírové banketní sukně, ubrusky, kapesníky, etikety, obaly a obálky z papíru a plastů náležející do třídy 16, výstupy počítačů na papírovém nosiči, tabule, psací a kancelářské potřeby; (21) poháry ze skla, porcelánu, keramiky a kovů (nikoliv drahých a vzácných), jiné výrobky ze skla, porcelánu keramiky a kovů náležející do třídy 21; (24) vlajky, vlaječky, prapory, praporky, ručníky, osušky, ubrusy, ubrusky, banketní sukně, kapesníky, jiný kusový textil v rámci třídy 24, textilní metráž; (35) reklamní, propagační a inzertní činnost, zprostředkování služeb obchodního charakteru, zprostředkování obchodu výrobky uvedenými shora v třídě 9, 16, 21 a 24, zprostředkování obchodu suvenýry a jinými reklamními a propagačními předměty včetně oděvů, oděvních součástí a oděvních doplňků, předmětů užitných pro reklamní

účely, pořádání komerčních výstav a jiných přehlídek zboží a služeb komerčního charakteru, vydávání a šíření reklamních a propagačních materiálů, správa ubytovacích a stravovacích zařízení, řízení obchodní společnosti, obchodní a podnikatelské poradenství, provozování a pronájem prodejních automatů, pronájem prodejních stánků, pronájem reklamních ploch, pronájem a správa prodejních ploch; (36) pronajímání budov (nemovitostí), správa nemovitostí, úschova cenin, služby peněžního charakteru; (39) záchranné služby, půjčování a pronájem dopravních prostředků, zejména jízdních kol, lodí, katamaránů a jiných plavidel, půjčování motorových a nemotorových vozidel, úschova lodí a jiných plavidel, provozování parkovišť a pronájem parkovacích ploch, provozování úschoven, provozování a pronájem úschovných boxů, pronajímání přenosných staveb a pronajímání lehkých a drobných staveb pro účely úschovy nemotorových vozidel (jízdních kol a koloběžek) a plavidel; (41) organizování a pořádání společenských, kulturních, sportovních a jiných zábavních akcí, zajišťování vstupenek na sportovní, kulturní, společenské a jiné zábavní akce, pořádání výstav, uměleckých a jiných přehlídek nekomerčního charakteru, provozování koupaliště, bazénů, areálu miniaturgolfu, tenisových kurtů volejbalových kurtů a jiných hřišť a sportovišť, provozování dětských hřišť, provozování atrakcí (tobogánu, plovoucích atrakcí, trampolíny, skluzavky, houpaček, skokanských můstků), pronájem sportovišť, pronájem a půjčování sportovních potřeb a sportovního nářadí, půjčování plážového vybavení (slunečníků, lehátek), vedení kondičního tělocviku, vedení a provozování sportovních škol, kurzů a jiných výukových akcí (plavecký výcvik, výcvik plavčků, výcvik potápěčů), služby plavčků, provozování a pronájem šaten, pronajímání přenosných staveb a pronajímání lehkých a drobných staveb pro účely úschovy a půjčování sportovního náčiní; (43) služby spojené s ubytováním, stravováním a občerstvením, provozování restaurací, barů, kaváren, vináren, cukráren, bufetů a jiných provozoven rychlého občerstvení, provozování automatů na nápoje a jiné občerstvení, provozování kempů, půjčování stanů, půjčování přístřešků pro občerstvení a ke stravovacím účelům, venkovního plážového a sedacího nábytku, stolů a stolků.

(511) 9, 16, 21, 24, 35, 36, 39, 41, 43  
(540)



(111) **385600**  
(220) 21.12.2020  
(320) 21.12.2020  
(442) 17.02.2021  
(151) 26.05.2021  
(730) **Vaše DEDRA, s.r.o.**, Podhradní 69, Česká Skalice, 55203, CZ  
(210) O-568665

(510) (3) zubní pasta, zubní pasta, kterou lze polykat, zubní pasta v podobě kompaktního prášku, gelové zubní pasty, kosmetické přípravky, parfumerie, přípravky pro osobní hygienu, ústní voda, neléčivé ústní vody, neléčivé ústní vody pro domácí zvířata, neléčivé ústní spreje, přípravky pro ústní hygienu; (5) zubní pasty s léčivými přísadami, léčivé ústní vody, antiseptické ústní vody, antimikrobiální ústní vody, ústní vody, léčivé ústní spreje; (21) dávkovače zubní pasty, zubní nit, soupravy na zubní péči zahrnující zubní kartáčky a nitě, zubní párátko s příchutí, zubní párátko pro osobní potřebu, léčivé dentální nitě, zubní kartáčky, ruční zubní kartáčky, elektrické zubní kartáčky, stojany na zubní kartáčky, pouzdra na zubní kartáčky, zubní kartáčky pro domácí zvířata, hlavice pro elektrické zubní kartáčky, dětské zubní kartáčky na prst, ústní sprchy k čištění zubů a dásní, ústní sprchy na čištění zubů a masáž dásní, pomůcky ústní hygieny, ústní irigátory (elektrické) pro osobní užití.

(511) 3, 5, 21

(540)

## DEDRADENT

(111) **385601**  
(220) 21.12.2020  
(320) 21.12.2020  
(442) 17.02.2021  
(151) 26.05.2021  
(730) **Vaše DEDRA, s.r.o.**, Podhradní 69, Česká Skalice, 55203, CZ  
(210) O-568666

(510) (3) zubní pasta, zubní pasta, kterou lze polykat, zubní pasta v podobě kompaktního prášku, gelové zubní pasty, kosmetické přípravky, parfumerie, přípravky pro osobní hygienu, ústní voda, neléčivé ústní vody, neléčivé ústní vody pro domácí zvířata, neléčivé ústní spreje, přípravky pro ústní hygienu; (5) zubní pasty s léčivými přísadami, léčivé ústní vody, antiseptické ústní vody, antimikrobiální ústní vody, ústní vody, léčivé ústní spreje; (21) dávkovače zubní pasty, zubní nit, soupravy na zubní péči zahrnující zubní kartáčky a nitě, zubní párátko s příchutí, zubní párátko pro osobní potřebu, léčivé dentální nitě, zubní kartáčky, ruční zubní kartáčky, elektrické zubní kartáčky, stojany na zubní kartáčky, pouzdra na zubní kartáčky, zubní kartáčky pro domácí zvířata, hlavice pro elektrické zubní kartáčky, dětské zubní kartáčky na prst, ústní sprchy k čištění zubů a dásní, ústní sprchy na čištění zubů a masáž dásní, pomůcky ústní hygieny, ústní irigátory (elektrické) pro osobní užití.

(511) 3, 5, 21

(540)

## SONISSIMO

(111) **385602**  
(220) 21.12.2020  
(320) 21.12.2020  
(442) 17.02.2021  
(151) 26.05.2021  
(730) **Krahučík-MASOZÁVOD Krahučí, a.s.**, č. p. 10, Krahučí, 58856, CZ  
(740) Patentová a známková kancelář, ing. Jaromír Příkryl, Věclín 1161, Hulín, 76824

(210) O-568677  
(510) (29) maso, masné výrobky, ryby, drůbež a zvěřina, masové výtazky, masové konzervy, paštiky, masné pomazánky, salámy, uzeniny, tepelně zpracované masné výrobky, veškeré zabijačkové výrobky, sádlo, slanina, oleje a tuky jedlé; (35) maloobchodní a velkoobchodní prodej a zprostředkovatelské služby v oblasti nákupu a prodeje výrobků výše uvedených ve třídě 29, elektronický obchod a internetový obchod s výrobky výše uvedenými ve třídě 29, reklamní, inzertní a propagační činnost, marketing; (40) řeznictví, zpracovávání masa a masných výrobků.

(511) 29, 35, 40

(540)

## Lovecký salám buket

(111) **385603**  
(220) 21.12.2020  
(320) 21.12.2020  
(442) 17.02.2021  
(151) 26.05.2021  
(730) **Penny Market s.r.o.**, Počernická 257, Radonice, 25073, CZ  
(740) Všeček Zelený Švorčík a partneři, advokátní a patentová kancelář, JUDr. Michal Havlík, Hálkova 1406/2, Praha 2, Nové Město, 12000

(210) O-568679

(591) Barevná

(510) (29) maso a masné výrobky, uzeniny, vepřové maso, hovězí maso, drůbež, ryby, ne živé, zvěřina, konzervované maso, mleté maso (nadrobno nakrájené maso), zpracované masové výrobky, mražené masové výrobky, masové výtazky, potravinářské oleje, jedlé tuky.

(511) 29

(540)



- (111) **385604**  
(220) 21.12.2020  
(320) 21.12.2020  
(442) 17.02.2021  
(151) 26.05.2021  
(730) **British American Tobacco (Brands) Limited**, Globe House, 4 Temple Place, London, WC2R 2PG, GB  
(740) Baker & McKenzie s.r.o., advokátní kancelář, JUDr. Jiří Čermák, Klimentská 46/1216, Praha 1, 11002  
(210) O-568682  
(510) (34) tabák, surový nebo zpracovaný, tabákové výrobky, náhražky tabáku (nikoli pro lékařské účely), vše pro účely zahřívání, nikoli spalování, kuřácké potřeby, elektronická zařízení a jejich části pro účely zahřívání tabáku.  
(511) 34  
(540)

neo  
Purple Click

- (111) **385605**  
(220) 21.12.2020  
(320) 21.12.2020  
(442) 17.02.2021  
(151) 26.05.2021  
(730) **TRADIS Praha spol. s r. o.**, Korunní 810/104, Praha 10, Vinohrady, 10100, CZ  
(210) O-568683  
(510) (29) maso, ryby, drůbež a zvěřina, masové výtazky, konzervované, mražené, sušené a vařené ovoce a zelenina, želé, džemy, kompoty, vejce, mléko a mléčné výrobky, jedlé oleje a tuky; (30) káva, čaj, kakao a kávové náhražky, rýže, tapioka a ságo, mouka, obilné přípravky, chléb, pečivo a cukrovinky, zmrzlina, cukr, med, melasa, droždí, prášek do pečiva, sůl, hořčice, ocet, omáčky (chuťové přísady), koření, led potravinářský; (32) piva, minerální vody, šumivé nápoje, nápoje nealkoholické, nápoje a šťávy ovocné, sirupy a přípravky ke zhotovování nápojů.  
(511) 29, 30, 32  
(540) **OVOMIX**

- (111) **385606**  
(220) 21.12.2020  
(320) 21.12.2020  
(442) 17.02.2021

- (151) 26.05.2021  
(730) **TRADIS Praha spol. s r. o.**, Korunní 810/104, Praha 10, Vinohrady, 10100, CZ  
(210) O-568685  
(510) (29) maso, ryby, drůbež a zvěřina, masové výtazky, konzervované, mražené, sušené a vařené ovoce a zelenina, želé, džemy, kompoty, vejce, mléko a mléčné výrobky, jedlé oleje a tuky; (30) káva, čaj, kakao a kávové náhražky, rýže, tapioka a ságo, mouka, obilné přípravky, chléb, pečivo a cukrovinky, zmrzlina, cukr, med, melasa, droždí, prášek do pečiva, sůl, hořčice, ocet, omáčky (chuťové přísady), koření, led potravinářský; (32) piva, minerální vody, šumivé nápoje a jiné nápoje nealkoholické, nápoje a šťávy ovocné, sirupy a jiné přípravky ke zhotovování nápojů.  
(511) 29, 30, 32  
(540)



- (111) **385607**  
(220) 21.12.2020  
(320) 21.12.2020  
(442) 17.02.2021  
(151) 26.05.2021  
(730) **AGEL a.s.**, Jungmannova 28/17, Praha 1, Nové Město, 11000, CZ  
(210) O-568686  
(591) Barevná  
(510) (16) tiskoviny všeho druhu jako časopisy, periodika, noviny, knihy, plakáty, letáky, propagační materiály - v rámci této třídy, fotografie; (36) shromažďování a poskytování finančních prostředků na podporu projektů v oblastech vzdělávání, kultury, sportu, vědecké, odborné a tvůrčí činnosti, zdravotní péče, životního prostředí, péče o sociálně potřebné děti, nemocné, zdravotně postižené a osoby v tísní a projektů jejich zapojování do běžného života, charitativní činnost v oblasti podpory dětí a mládeže, shromažďování prostředků na dobročinné účely, finanční sponzoring, organizování a pořádání dobročinných sbírek, grantové rozdělování finančních prostředků, finanční konzultace, poskytování dotací fyzickým i právnickým osobám (vypisování grantů), poskytování dotací za účelem realizace obecně prospěšných cílů - vše v rámci této třídy; (41) nadační činnost - dobročinná činnost a charitativní (humanitární) činnost v oblasti kulturní, výchovné a vzdělávací, podpora rozvoje a rozšiřování všech forem umění, podpora rozvoje, rozšiřování a zvyšování úrovně vzdělanosti, podpora rozvoje občanské společnosti v rámci vzdělávání, organizování a pořádání kulturních dobročinných (humanitárních) akcí, organizování a pořádání kulturních, společenských, zábavních a sportovních akcí, seminářů a výstav ke kulturním a vzdělávacím účelům, školicí, vzdělávací a lektorská činnost, provoz vzdělávacího zařízení, pořádání školení a kurzů.  
(511) 16, 36, 41  
(540)



- (111) **385608**  
(220) 21.12.2020  
(320) 21.12.2020  
(442) 17.02.2021

- (151) 26.05.2021  
(730) **TRADIS Praha spol. s r. o.**, Korunní 810/104, Praha 10, Vinohrady, 10100, CZ  
(210) O-568687  
(510) (29) maso, ryby, drůbež a zvěřina, masové výtazky, konzervované, mražené, sušené a vařené ovoce a zelenina, želé, džemy, kompoty, vejce, mléko a mléčné výrobky, jedlé oleje; (30) káva, čaj, kakao a kávové náhražky, rýže, tapioka a ságo, mouka, obilné přípravky, chléb, pečivo a cukrovinky, zmrzlina, cukr, med, melasa, droždí, prášek do pečiva, sůl, hořčice, ocet, omáčky (chuťové přísady), koření, led potravinářský; (32) piva, minerální vody, šumivé nápoje, nealkoholické nápoje, nápoje a šťávy ovocné, sirupy a přípravky ke zhotovování nápojů.  
(511) 29, 30, 32  
(540)

## OVOSOL

- (111) **385609**  
(220) 21.12.2020  
(320) 21.12.2020  
(442) 17.02.2021  
(151) 26.05.2021  
(730) **Grig s.r.o.**, Svatopluka Čecha 2672/100, Brno, Královo Pole, 61200, CZ  
(740) JUDr. Bc. Stanislav Bruncko Ph.D., Vídeňská 849/15, Brno, Štýřice, 63900  
(210) O-568719  
(591) Barevná  
(510) (5) výživové přípravky pro denní doplnění stravy včetně fitness přípravků jako instantní strava nebo samostatná směs, dietetické látky a potravinové doplňky (ne pro lékařské použití), potraviny a potravinové doplňky na bázi sacharidů a s přísadami vitamínů, minerálů, stopových prvků, bílkovin, aminokyselin a mastných kyselin, a to buď jednotlivě nebo jejich kombinace, potravinové doplňky na bázi hmyzí složky a s přísadami vitamínů, minerálů, stopových prvků, bílkovin, aminokyselin a mastných kyselin, a to buď jednotlivě nebo jejich kombinace; (29) maso, zvěřina, drůbež a hmyz, jako polotovary nebo finálně upravené balené produkty, směsi, náplně, chipsy z hmyzu, tyčinky z hmyzu, cvrččí chipsy, cvrččí tyčinky, cvrččí cereálie, cvrččí těstoviny, mouka z hmyzu, výrobky z mouky z hmyzu určené ke konzumaci, výrobky z cvrččí mouky, výrobky z hmyzu určené ke konzumaci, pomazánky a kusové výrobky na bázi masa, hmyzu, ryb, drůbeže nebo zvěřiny, masové výtazky, polévky, výrobky studené kuchyně z výrobků uvedených v této třídě, mléko a mléčné produkty, mléčné nápoje, zakysané výrobky, máslo, sýry, tvarohy, oleje, tuky jedlé, zpracovaná zelenina, zpracované ořechy a arašidy a výrobky z nich, olejnatá semena zpracovaná, pražená, sušená, solená, kořeněná, vyloupaná a zpracovaná ořechy, kešu oříšky, jádra pistácií, mandle a arašidy, vše shora uvedené v rámci třídy 29; (30) mlýnské a obilné výrobky, mouka, krupice, zpracovaná kukuřice, kukuřičná mouka, vločky kukuřičné, pšeničné, ovesné, žitné, ječné, pohankové a výrobky z nich, popcorn, müsli, cereální lupínky, potraviny a/nebo pokrmy z mouky nebo obilí, cereálie, těsto, listové těsto, těstoviny, nudle, špagety, makaróny, výrobky z těsta a těstovin, moučné směsi sladké a slané, moučné směsi s kořením, obilné směsi s kořením, koření, obilné směsi s ořechy a sušenými plody, pekařské výrobky, pečivo, chléb, housky, rohlíky, sendviče, koláče, vše shora uvedené v rámci třídy 30.  
(511) 5, 29, 30  
(540)



- (111) **385610**  
(220) 22.12.2020

- (320) 22.12.2020  
(442) 17.02.2021  
(151) 26.05.2021  
(730) **Kopecný Daniel**, 164, Pec pod Sněžkou, 54221, CZ  
(740) Sylva Sedláčková, Velehradská 88/1, Praha 3, Vinohrady, 13000  
(210) O-568733  
(510) (18) cestovní tašky, sportovní tašky, tašky; (25) boty, čapky, čepice, čepice s bambulí, čepice s kšiltem, šátky, sportovní čepice, běžecké oděvy, bundy, kalhoty, kombinézy, košile, krátké kalhoty, kukly, legíny, lyžařské oděvy, mikiny, oděvy pro sport, opasky, plavky, rukavice, šály, spodní prádlo, svetry, teplákové kalhoty, trička; (35) maloobchodní prodej oblečení, marketing, reklama.  
(511) 18, 25, 35  
(540)



- (111) **385611**  
(220) 22.12.2020  
(320) 22.12.2020  
(442) 17.02.2021  
(151) 26.05.2021  
(730) **MOJE ODPADKY s.r.o.**, č. p. 339, Uherčice, 69162, CZ  
(740) INPARTNERS GROUP, Mgr. Simona Hejdová, advokátka, Tuřanka 1519/115a, Brno, Slatina, 62700  
(210) O-568735  
(510) (6) kovové nádoby na kompost; (7) kompostovací zařízení (stroje na kompostování organického odpadu); (20) nádoby na kompost z nekovových materiálů; (21) nádoby na kompost k použití v domácnosti; (40) poradenství a poskytování informací v oblasti odpadového hospodářství v rozsahu třídy 40, třídění odpadu a recyklovatelného materiálu, poskytování informací a poradenská činnost v oblasti likvidace, recyklace zpracování a třídění odpadu, služby nakládání s odpady, recyklace; (41) výchovná, vzdělávací a školicí činnost, publikační činnost.  
(511) 6, 7, 20, 21, 40, 41  
(540)

## biotejner

- (111) **385612**  
(220) 22.12.2020  
(320) 22.12.2020  
(442) 17.02.2021  
(151) 26.05.2021  
(730) **Rutland Mark**, Lípová 1444/20, Praha 2, Nové Město, 12000, CZ  
(740) C|K|T ČERVENKA TURKOVÁ & PARTNERS Advokátní, patentová a známková kancelář, Mgr. Jana Turková, advokát, Anny Letenské 34/7, Praha 2, Vinohrady, 12000  
(210) O-568744  
(591) Barevná  
(510) (25) oděvy, obuv, pokrývky hlavy; (30) rýže, těstoviny, nudle, ramen (japonské polévky na bázi nudlí), hotová jídla na bázi nudlí, rýže a hotová jídla na bázi rýže, konzervované byliny, koření a kořenící přísady, omáčky a jiná ochucovadla, mouka a výrobky z obilnin, chléb, pečivo, cukrovinky; (43) služby zajišťující stravování a nápoje, restaurační a hostinské služby, provozování baru, catering, rychlého občerstvení, rezervacíní služby pro objednávku jídel, služby poskytující jídlo a nápoje s možností odnosu s sebou.  
(511) 25, 30, 43

(540)



- (111) **385613**  
 (220) 22.12.2020  
 (320) 22.12.2020  
 (442) 17.02.2021  
 (151) 26.05.2021  
 (730) **Zentiva, k.s.**, U kabelovny 130/22, Praha 10, Dolní Měcholupy, 10237, CZ  
 (740) C|K|T ČERVENKA TURKOVÁ & PARTNERS Advokátní, patentová a známková kancelář, Mgr. Radka Červenková, advokátka, Anny Letenské 34/7, Praha 2, Vinohrady, 12000  
 (210) O-568747  
 (510) (5) léčiva, farmaceutické přípravky humánní.  
 (511) 5  
 (540)

**INFLANOR**

- (111) **385614**  
 (220) 22.12.2020  
 (320) 22.12.2020  
 (442) 17.02.2021  
 (151) 26.05.2021  
 (730) **A 11 s.r.o.**, Ortenovo náměstí 1524/36, Praha 7, Holešovice, 17000, CZ  
 (740) Kopecský Hála & Co., advokátní kancelář s.r.o., Mgr. Ondřej Hála, Plynárenská 671, Kolín, Kolín IV, 28002  
 (210) O-568749  
 (510) (9) nahrané elektronické databáze na nosičích dat, počítačový software (nahrané počítačové programy), nahrané nosiče digitálních záznamů s multimedialním obsahem, elektronické příručky (nahrané nebo stahovatelné), elektronické plánovače a organizéry (stahovatelné), elektronické publikace, elektronické oznamovací tabule, stahovatelné elektronické noviny, stahovatelné elektronické knihy, stahovatelné elektronické publikace v podobě časopisů, stahovatelné softwarové aplikace pro mobilní zařízení, počítačové databáze (nahrané nebo stahovatelné software), audioknihy (nahrané nebo stahovatelné), elektronické časopisy (nahrané nebo stahovatelné); (16) tiskoviny, periodické a neperiodické tiskoviny, časopisy, noviny, knihy, prospekty, plakáty, fotografie, pohlednice, korespondenční listky, dopisní papír, kalendáře, knihařské potřeby, letáky, brožury, obtisky, obalový materiál z papíru a plastických hmot, tiskařské typy a štočky, tištěné propagační materiály; (35) služby profesního networkingu, reklama, inzertní služby, rozšiřování reklamních nebo inzertních materiálů, poskytování obchodních nebo podnikatelských informací, pořádání reklamních a obchodních výstav a předváděcích akcí zboží a služeb, obchodní zprostředkovatelské služby s periodickými, neperiodickými, tištěnými a elektronickými publikacemi; (38) přenos a šíření elektronických tiskovin, časopisů, periodik a knih prostřednictvím počítačové sítě, internetu a satelitu, přenos zpráv a obrazových informací prostřednictvím počítačů, satelitů, telekomunikačních prostředků a sítí, telekomunikační přenos a šíření informací prostřednictvím teletextu, počítačových sítí, telekomunikačních sítí a internetu; (41) vydávání zábavných, odborných, zpravodajských a vzdělávacích tiskovin, vydávání elektronických časopisů, publikování časopisů, vydavatelská činnost a zpravodajství, výchovná a zábavní činnost, pořádání kulturních akcí, setkání, výstav, soutěží, přednášek.  
 (511) 9, 16, 35, 38, 41

(540)



- (111) **385615**  
 (220) 23.12.2020  
 (320) 23.12.2020  
 (442) 17.02.2021  
 (151) 26.05.2021  
 (730) **Fitgee s.r.o.**, Čajkovského 1684/29, Praha 3, Žižkov, 13000, CZ  
 (740) JUDr. Dana Musalová LL.M., advokátka, nám. Míru 14, Mladá Boleslav, 29301  
 (210) O-568752  
 (510) (41) dálkové vzdělávání, koučink (školení), pořádání a vedení konferencí, pořádání a vedení kongresů, pořádání a vedení osobních vzdělávacích fór, pořádání a vedení seminářů, pořádání a vedení workshopů (školení), pořádání soutěží (vzdělávacích nebo zábavných), pořádání sportovních soutěží, poskytování elektronických publikací online bez možnosti stažení, poskytování filmů bez možnosti stažení prostřednictvím videa na objednávku, poskytování informací v oblasti vzdělávání, poskytování informací v oblasti rekreačních aktivit, poskytování videí online bez možnosti stažení, praktický výcvik (předvádění), předávání know-how (odborné vzdělávání), předvádění živých vystoupení, služby klubů zdraví (zdravotní a kondiční cvičení), služby osobního trenéra (kondiční trénink), služby posuzování fyzické zdatnosti pro tréninkové účely, školení, školní vzdělávání, tělesná výchova, vedení kurzů kondičního cvičení, výuka, vzdělávací služby, zábava; (44) fyzioterapie, masáže, služby psychologa, telemedicína, terapeutické služby.  
 (511) 41, 44  
 (540)

**Fitgee**

- (111) **385616**  
 (220) 23.12.2020  
 (320) 23.12.2020  
 (442) 17.02.2021  
 (151) 26.05.2021  
 (730) **NIXXX s.r.o.**, Dr. Vlada Clementisa 3121/22, Michalovce, 07101, SK  
 (740) Law & Tech s. r. o., advokátska kancelária, Rooseveltova 809/22, Košice 04001  
 (210) O-568754  
 (510) (3) kosmetické masky, krémy na kůži, éterické esence a oleje, výtažky z květín [parfémy], oleje pro kosmetické účely, kosmetické přípravky pro péči o pokožku, masážní gely jiné než pro léčebné účely, balzámy (neléčivé); (5) bonbony s léčebnými přísadami, cigarety bez tabáku pro léčebné účely, léčivé čaje, léčivé bylinné čaje, léčebné oleje, léčivé byliny, léčivé kořeny, veterinární přípravky, humánní léčiva, léčivé nápoje, byliny na kouření pro lékařské účely, bylinné výtažky pro léčebné účely; (34) zápalky, bezdýmny tabák, pouzdra na tabák, špičky na cigarety, náustky k cigaretám, zapalovače pro kuřáky, zásobníky plynu do zapalovačů, dýmky, absorpční papíry do dýmek, žvýkáci tabák, doutníčky, odřezávače doutníků (kutery), kazety na doutníky, špičky na doutníky, cigarety obsahující náhražky tabáku, ne pro léčebné účely, cigarety, náustky na cigaretové špičky, cigaretový papír, čističe dýmek, kamínky do zapalovačů, byliny ke kouření, stojánky na dýmky, držáky na zápalky, dózy na tabák, šňupací směs s obsahem tabáku, dózy na šňupací tabák, krabičky zápalek, popelníky pro kuřáky, plivátka pro uživatele tabáku, humidory, elektronické cigarety, ústní vaporizéry pro kuřáky, tabákové příchuť, jiné než éterické oleje, příchutě do elektronických cigaret, jiné než éterické oleje, vodní dýmky.  
 (511) 3, 5, 34

(540) **Royal Herb**

- (111) **385617**  
(220) 23.12.2020  
(320) 23.12.2020  
(442) 17.02.2021  
(151) 26.05.2021  
(730) **M ä s p o m a spol. s r.o.**, T.G.Masaryka 8, Zvolen, 96001, SK  
(740) Law & Tech s. r. o., advokátska kancelária, Rooseveltova 809/22, Košice 04001  
(210) O-568755  
(591) Barevná  
(510) (7) masové mlýnky (stroje), uzenářské výrobky (stroje na výrobu), radlice; (8) nože, řeznické nože, pilové listy, dranzírovací nože, strojky na mletí masa (ruční), brusné nástroje (ruční); (21) kuchyňská struhadla, kbelíky, kovové kuchyňské jehly, kotlíky, kartáče, kartáče na nádobí, kuchyňské mlýnky, neelektrické, kuchyňské nádoby, vařečky (kuchyňské náčiní); (29) střívkva na uzeniny, přírodní nebo umělá; (30) paprika (koření), zahradní bylinky (konzervované) koření, ocet, omáčky, soli, chuťové přísady, ochucovadla a koření.  
(511) 7, 8, 21, 29, 30  
(540)

uklobasky.sk

- (111) **385618**  
(220) 28.12.2020  
(320) 28.12.2020  
(442) 17.02.2021  
(151) 26.05.2021  
(730) **Pavliček Martin**, 3, Nová Ves, 25063, CZ  
(210) O-568768  
(591) Barevná  
(510) (6) kovová mřížoví, kovová oplocení, kovová parkovací zařízení pro jízdní kola, kovová schodiště, kovová sloupková zábradlí, kovová vrata, kovové altánky (konstrukce), kovové konstrukce, kovové koše, kovové mříže, kovové nosníky, kovové ploty, kovové přístřešky nad vchodem (konstrukce), kovové schodišťové stupně, kovové sloupky pro stavebnictví, kovové žebříky, ocelové stavební konstrukce; (20) kovová sedadla, kovové stoly, kovový nábytek, křesla, lavice (nábytek), nábytek, nástěnky (vývěsky), podstavce pro květináče, police (k nábytku), přenosné stolky, regály (nábytek), schůdky (žebříky) ne kovové, stojany na časopisy, stojany na květiny (nábytek), stojany na lahve, stojany na noviny, stojany na vystavené zboží, stoličky, stoličky pod nohy podnožky, stolní desky, stoly, truhlářské výrobky, úložné police, uzamykatelné skříňky, věšáky (nábytek), vitríny (nábytek), volně stojící přepážky (nábytek), volně stojící příčky (nábytek), zástěny (nábytek), židle; (28) činky, gymnastické nářadí, odrazové můstky (sportovní náčiní), posilovací stroje, posilovače prsních svalů (expandéry), přístroje na tělesná cvičení, rehabilitační stroje, stacionární kola na cvičení, startovací bloky (sportovní potřeby), tělocvičná nářadí, trenažéry na cvičení, tyče pro skok o tyči, válce pro stacionární kola na cvičení, vzpěračské činky, vzpěračské pásy (sportovní výstroj).  
(511) 6, 20, 28

(540)

Xmotion

- (111) **385619**  
(220) 29.12.2020  
(320) 29.12.2020  
(442) 17.02.2021  
(151) 26.05.2021  
(730) **Dr. Max BDC, s.r.o.**, Na Florenci 2116/15, Praha 1, Nové Město, 11000, CZ  
(740) Mgr. Martina Zdvihalová Ph.D. - patentová a právní kancelář, Mgr. Martina Zdvihalová Ph.D., K Pazderně 2031, Benešov, 25601  
(210) O-568786  
(510) (3) kosmetické produkty a přípravky, parfumerie a vonné přípravky, přípravky pro osobní hygienu, přípravky pro ústní hygienu, líčidla, mýdla a gely, přípravky do koupele, přípravky pro péči o pleť, oči a nehty, přípravky pro péči o vlasy, vonné oleje a aromatické výtažky; (5) kosmetické přípravky a výrobky s léčebnými účinky; (35) reklama, propagace, marketing, reklama, propagace a marketing on-line, služby v oblasti reklamy a propagace prodeje, distribuce vzorků výrobků, obchodní poradenské služby, obchodní informace a rady pro spotřebitele (poradna pro spotřebitele), obchodní zprostředkovatelské služby, zajišťování obchodních transakcí a obchodních kontaktů, prezentace zboží a služeb, služby předvádění výrobků a vystavování zboží, maloobchodní služby, velkoobchodní služby, nákup, prodej, on-line nákup a on-line prodej kosmetických produktů a přípravků, parfumerie a vonných přípravků, přípravků pro osobní hygienu, přípravků pro ústní hygienu, líčidel, mýdel a gelů, přípravků do koupele, přípravků pro péči o pleť, oči a nehty, přípravků pro péči o vlasy, vonných olejů a aromatických výtažků, kosmetických přípravků a výrobků s léčebnými účinky, zprostředkování nákupu a prodeje kosmetických produktů a přípravků, parfumerie a vonných přípravků, přípravků pro osobní hygienu, přípravků pro ústní hygienu, líčidel, mýdel a gelů, přípravků do koupele, přípravků pro péči o pleť, oči a nehty, přípravků pro péči o vlasy, vonných olejů a aromatických výtažků, kosmetických přípravků a výrobků s léčebnými účinky.  
(511) 3, 5, 35  
(540)

skinexpert  
BY DR. MAX

- (111) **385620**  
(220) 30.12.2020  
(320) 30.12.2020  
(442) 17.02.2021  
(151) 26.05.2021  
(730) **Wake & Fun s.r.o.**, Pobřežní 2173/4, Litoměřice, Předměstí, 41201, CZ  
(740) zaeRkováno s.r.o., Vršovická 478/51, Praha 10, Vršovice, 10100  
(210) O-568807  
(510) (28) sportovní potřeby a vybavení, vybavení pro vodní sporty, vodní lyže, surfovací prkna, desky na surf, surfovací prkna na kiteboarding, prkna na wakeboarding, prkna na paddleboarding, skateboardy, longboardy, surfovací ploutve, upínací popruhy na nohy na surfová prkna, kolečka ke skateboardům, pádla ke skateboardům, sportovní chrániče na skateboarding, tašky na surfovací prkna, vaky na surfovací prkna, úvazy na surfovací prkna, tašky na paddleboarding, vaky na skateboardy; (35) merchandising, reklamní, inzertní a propagační činnost, zásilkový prodej a elektronický obchod (e-shop) prostřednictvím komunikačních sítí (Internet) se sportovními potřebami a vybavením, surfovacími prkny, wakeboardy, paddleboardy, skateboardy, taškami na surfovací prkna, vaky na surfovací prkna, rozšiřování reklamních a propagačních materiálů související se sportovními potřebami a vybavením, surfovacími prkny, wakeboardy, paddleboardy, skateboardy, taškami na surfovací prkna, vaky na surfovací



prkna, produktový marketing, event marketing (získávání zákazníků pořádáním akcí), partnerský marketing a propojování klientů s ambasadory a partnery, pořádání a vedení marketingových propagačních akcí pro třetí osoby, organizování propagačních nebo komerčních výstav a předvádění výrobků a služeb pro komerční a reklamní účely; (41) sportovní a kulturní aktivity, provozování prázdninových kempů, organizování kurzů, organizace a zajišťování společenských a firemních setkání, firemních party, teambuildingů, on-line vydávání elektronických knih a časopisů.

(511) 28, 35, 41

(540)

**WAKE&FUN**

(111) **385621**

(220) 30.12.2020

(320) 30.12.2020

(442) 17.02.2021

(151) 26.05.2021

(730) **Wake & Fun s.r.o.**, Pobřežní 2173/4, Litoměřice, Předměstí, 41201, CZ

(740) zaeRkováno s.r.o., Vršovická 478/51, Praha 10, Vršovice, 10100

(210) O-568808

(510) (28) sportovní potřeby a vybavení, vybavení pro vodní sporty, vodní lyže, surfovací prkna, desky na surf, surfovací prkna, vaky na surfovací prkna, kolečka ke skateboardům, pádla ke skateboardům, sportovní chrániče na skateboarding, tašky na surfovací prkna, vaky na surfovací prkna, úvazy na surfovací prkna, tašky na skateboardy, vaky na skateboardy; (35) merchandising, reklamní, inzertní a propagační činnost, zásilkový prodej a elektronický obchod (e-shop) prostřednictvím komunikačních sítí (Internet) se sportovními potřebami a vybavením, surfovacími prkny, wakeboardy, paddleboardy, skateboardy, taškami na surfovací prkna, vaky na surfovací prkna, rozšiřování reklamních a propagačních materiálů související se sportovními potřebami a vybavením, surfovacími prkny, wakeboardy, paddleboardy, skateboardy, taškami na surfovací prkna, vaky na surfovací prkna, produktový marketing, event marketing (získávání zákazníků pořádáním akcí), partnerský marketing a propojování klientů s ambasadory a partnery, pořádání a vedení marketingových propagačních akcí pro třetí osoby, organizování propagačních nebo komerčních výstav a předvádění výrobků a služeb pro komerční a reklamní účely; (41) sportovní a kulturní aktivity, provozování prázdninových kempů, organizování kurzů, organizace a zajišťování společenských a firemních setkání, firemních party, teambuildingů, on-line vydávání elektronických knih a časopisů.

(511) 28, 35, 41

(540)



(111) **385622**

(220) 03.01.2021

(320) 03.01.2021

(442) 17.02.2021

(151) 26.05.2021

(730) **Báčová Radka Mgr., Ph.D., MPA**, č. p. 6, Liblice, 27732, CZ

(210) O-568815

(591) Barevná

(510) (35) pomoc v obchodní a podnikatelské činnosti, management a administrativní služby, obchodní konzultační a poradenské služby, poradenství v oblasti efektivit podnikání, poradenství v oblasti podnikání; (41) služby v oblasti vzdělávání, zábavy a sportu, zveřejňování, oznamování a psaní textů ve tř. 41, vzdělávací a školící služby, vzdělávání vztahující se k podnikání; (42) vědecké a technologické služby, vědecké poradenství a konzultace, služby vědeckého výzkumu.

(511) 35, 41, 42

(540)



(111) **385623**

(220) 05.01.2021

(320) 05.01.2021

(442) 17.02.2021

(151) 26.05.2021

(730) **Lacina Záváš**, U Nemocnice 86, Dačice, Dačice II, 38001, CZ

(210) O-568848

(510) (3) kosmetika, neléčivá kosmetika, přírodní kosmetika, organická kosmetika, kosmetika v podobě olejů, kosmetika obsahující kyselinu hyaluronovou, kosmetika a kosmetické přípravky, kosmetika na prodej v sadách, kosmetické přípravky, parfumerie, přípravky pro osobní hygienu, pleťová kosmetika, zkrášlující kosmetika.

(511) 3

(540)



(111) **385624**

(220) 05.01.2021

(320) 05.01.2021

(442) 17.02.2021

(151) 26.05.2021

(730) **SAZKA a.s.**, K Žižkovu 851/4, Praha 9, Vysočany, 19000, CZ

(740) Halaxová & Halaxová TETRAPAT, Mgr. Eva Halaxová, Jinonická 804/80, Praha 5, Košíře, 15800

(210) O-568859

(510) (9) hardware a software pro informační technologie a audiovizuální zařízení, zařízení a příslušenství na zpracování dat, platební terminály pro zprostředkování on-line plateb, software, elektronické terminály pro generování loterijských lístků, počítačové terminály a hardware používaný při provozu loterijských a herních systémů, software pro počítačové hry; (16) papír, lepenka, reklamní, propagační a užitkové výrobky z papíru určené pro propagaci, periodické i neperiodické publikace, tištěné informační, reklamní a propagační materiály v rámci této třídy určené pro propagaci, tiskárenské výrobky a kartonážní výrobky, a to krabice, data a databáze na papírových nosičích, psací potřeby, kalendáře, diáře, školní potřeby, sázenky, sázkové tikety, vstupenky; (28) herní terminály, loterijské videoterminaly, elektronická zařízení pro hraní loterií a her, videoherní terminály, losy, elektronické hrací karty (elektronické stírací losy); (38) telekomunikační služby, mobilní telekomunikační služby, provozování mobilní telekomunikační sítě pro bezdrátový přenos hlasu a dat, služby mobilního připojení k síti Internet včetně vysokorychlostního připojení a přenosu hlasové služby přes internetový protokol, peer-to-peer

komunikace, služby instant messaging, osobní komunikační služby, pager služby, služby elektronické pošty, sledování mobilních telefonů pomocí satelitních signálů a zjišťování polohy mobilních telefonů pomocí satelitních signálů, radio-paging, poskytování bezdrátového aplikačního protokolu (wap), včetně služeb využívajících zabezpečeného komunikačního kanálu, hlasová pošta, provádění videokonferencí, videotelefonní služby, služby zprostředkování přístupu ke všem druhům datových a informačních sítí a internetu, služby textových a multimediálních zpráv, vytváření a poskytování telekomunikačních a komunikačních databází, služby umožňující spotřebitelům stahovat digitální obsah prostřednictvím sítě a serveru do osobní databáze, provozování on-line komunikačních fór, přenos sportovních utkání, poskytování telekomunikačního přístupu pro sázkové hry, kurzové a jiné sázky a loterie prostřednictvím internetu a počítačových sítí; (41) provoz veškerých hazardních her, včetně těch provozovaných dálkovým přístupem prostřednictvím internetu, tedy loterií, kurzových sázek, totalizátorových her, binga, technických her, živých her, tombol nebo turnajů malého rozsahu, jakožto vykonávání činností spočívajících v uskutečňování hazardních her se záměrem dosažení zisku, zejména příjem sázek a vkladů do hazardní hry, výplata výhry, další činnosti organizačního, finančního a technického charakteru související s uvedením hazardní hry do provozu a se zajištěním vlastního provozu, jakož i činnosti potřebné pro ukončení a vypořádání hazardní hry, pořádání a organizování kulturních, sportovních a společenských událostí, soutěží, předprodej a prodej vstupenek, organizování a pořádání vzdělávacích akcí, provozování sportovních zařízení.

(511) 9, 16, 28, 38, 41

(540) **SAZKA Czech Cycling Tour**

(111) **385625**

(220) 05.01.2021

(320) 05.01.2021

(442) 17.02.2021

(151) 26.05.2021

(730) **SAZKA a.s.**, K Žižkovu 851/4, Praha 9, Vysočany, 19000, CZ

(740) Halaxová & Halaxová TETRAPAT, Mgr. Eva Halaxová, Jinonická 804/80, Praha 5, Košíře, 15800

(210) O-568860

(510) (9) hardware a software pro informační technologie a audiovizuální zařízení, zařízení a příslušenství na zpracování dat, platební terminály pro zprostředkování on-line plateb, software, elektronické terminály pro generování loterijních lístků, počítačové terminály a hardware používaný při provozu loterijních a herních systémů, software pro počítačové hry; (16) papír, lepenka, reklamní, propagační a užitkové výrobky z papíru určené pro propagaci, periodické i neperiodické publikace, tištěné informační, reklamní a propagační materiály v rámci této třídy určené pro propagaci, tiskárenské výrobky a kartonážní výrobky, a to krabice, data a databáze na papírových nosičích, psací potřeby, kalendáře, diáře, školní potřeby, sázenky, sázkové tikety, vstupenky; (28) herní terminály, loterijní videoterminály, elektronická zařízení pro hraní loterií a her, videoherní terminály, losy, elektronické hrací karty (elektronické stírací losy); (38) telekomunikační služby, mobilní telekomunikační služby, provozování mobilní telekomunikační sítě pro bezdrátový přenos hlasu a dat, služby mobilního připojení k síti Internet včetně vysokorychlostního připojení a přenosu hlasové služby přes internetový protokol, peer-to-peer komunikace, služby instant messaging, osobní komunikační služby, pager služby, služby elektronické pošty, sledování mobilních telefonů pomocí satelitních signálů a zjišťování polohy mobilních telefonů pomocí satelitních signálů, radio-paging, poskytování bezdrátového aplikačního protokolu (wap), včetně služeb využívajících zabezpečeného komunikačního kanálu, hlasová pošta, provádění videokonferencí, videotelefonní služby, služby zprostředkování přístupu ke všem druhům datových a informačních sítí a internetu, služby textových a multimediálních zpráv, vytváření a poskytování telekomunikačních a komunikačních databází, služby umožňující spotřebitelům stahovat digitální obsah prostřednictvím sítě a serveru do osobní databáze, provozování on-line komunikačních fór, přenos sportovních utkání, poskytování telekomunikačního přístupu pro sázkové hry, kurzové a jiné sázky a loterie prostřednictvím internetu a počítačových sítí; (41) provoz veškerých hazardních her, včetně těch provozovaných dálkovým přístupem prostřednictvím internetu, tedy loterií, kurzových sázek, totalizátorových her, binga, technických her, živých her, tombol nebo turnajů malého rozsahu, jakožto vykonávání činností spočívajících v uskutečňování hazardních her se záměrem dosažení zisku, zejména příjem sázek a vkladů

do hazardní hry, výplata výhry, další činnosti organizačního, finančního a technického charakteru související s uvedením hazardní hry do provozu a se zajištěním vlastního provozu, jakož i činnosti potřebné pro ukončení a vypořádání hazardní hry, pořádání a organizování kulturních, sportovních a společenských událostí, soutěží, předprodej a prodej vstupenek, organizování a pořádání vzdělávacích akcí, provozování sportovních zařízení.

(511) 9, 16, 28, 38, 41

(540)

**SAZKA Czech Tour**

(111) **385626**

(220) 06.01.2021

(320) 06.01.2021

(442) 17.02.2021

(151) 26.05.2021

(730) **OK REAL ESTATE s.r.o.**, Mánesova 3014/16, Brno, Královo Pole, 61200, CZ

(740) Kania, Sedlák, Smola, s.r.o., Mendlovo náměstí 907/1a, Brno, Staré Brno, 60300

(210) O-568864

(591) Barevná

(510) (35) marketing nemovitostí, reklamní služby v oblasti nemovitostí, inzerce a inzertní služby, reklamní a propagační služby, marketingové služby; (36) nákup a prodej nemovitostí, pronájem nemovitostí, zprostředkování nákupu, prodeje a pronájmu nemovitostí, správa nemovitostí, vedení nájemních a činžovních domů, inkasování nájemného, služby realitní kanceláře, oceňování nemovitostí, realitní konzultační služby, služby spojené s nabýváním nemovitostí, makléřské služby v oblasti nemovitostí; (42) vypracovávání odborných studií a posudků v oblasti nemovitostí.

(511) 35, 36, 42

(540)



(111) **385627**

(220) 06.01.2021

(320) 06.01.2021

(442) 17.02.2021

(151) 26.05.2021

(730) **Rixo a.s.**, Evropská 2690/17, Praha 6, Dejvice, 16000, CZ

(210) O-568865

(591) Barevná

(510) (35) aktualizace a správa údajů v pojistných smlouvách a smlouvách v oblasti finančnictví (administrativní služby), poskytování online prostoru pro inzerci třetích stran, sjednávání a uzavírání obchodních transakcí pro třetí strany; (36) pojišťovací služby, služby v oblasti pojišťovnictví poskytované přes internet, finanční služby poskytované přes internet, zprostředkování pojištění, služby pojišťovacího agenta, služby pojišťovacího makléře, informace o pojištění, poradenství v oblasti pojištění a finančních služeb, finanční služby, likvidace pojistných událostí, zpracování analýz pojistných smluv, zpracování analýz smluv v oblasti finančnictví, oceňovací služby v oblasti pojištění, provozování online pojišťovacího trhu, provozování online trhu pojistných služeb.

(511) 35, 36

(540)

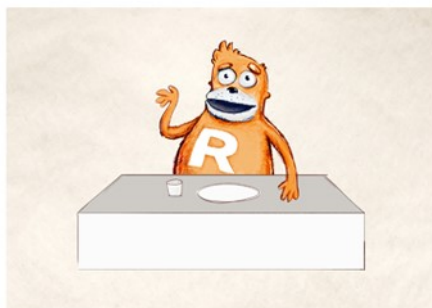

- (111) **385628**  
(220) 06.01.2021  
(320) 06.01.2021  
(442) 17.02.2021  
(151) 26.05.2021  
(730) **LXVI, s.r.o.**, Rybná 716/24, Praha 1, Staré Město, 11000, CZ  
(210) O-568868  
(591) Barevná  
(510) (35) event marketing, obchodní analýzy, informační služby a průzkumy trhu, reklamní, marketingové, propagační služby; (41) služby obchodního mentoringu, organizování workshopů a seminářů, vedení workshopů, produkce televizních programů.  
(511) 35, 41  
(540)

**startup disrupt**

- (111) **385629**  
(220) 06.01.2021  
(320) 06.01.2021  
(442) 17.02.2021  
(151) 26.05.2021  
(730) **KRUSTY BIKES s.r.o.**, Anenské náměstí 3049/6, Jablonec nad Nisou, 46601, CZ  
(210) O-568870  
(510) (9) pomůcky na ochranu očí, cyklistické brýle, lyžařské brýle, ochranné brýle pro sportovní účely, chrániče úst (sportovní pomůcky), lana pro bezpečnostní účely na ochranu proti pádu, ochranné přilby, ochranné oděvy pro prevenci úrazů, reflexní pásy na oblečení, helmy pro sportovní účely; (12) cestovní jízdní kola, elektrická jízdní kola, jízdní kola pro děti, jízdní kola, horská kola, šlapací kola, sportovní jízdní kola, závodní jízdní kola, dopravní prostředky s koly, kola pro jízdní kola, ráfky pro jízdní kola, pumpičky na pneumatiky jízdních kol, záplatovací materiály na duše pneumatik, části a příslušenství dopravních prostředků, blatníky na jízdní kola, brzdové páčky pro jízdní kola, brzdové čelisti (části jízdních kol), brzdové kabely pro jízdní kola, brašny na jízdní kola, brzdy (části jízdních kol), držáky lahví na jízdní kola, košíky na jízdní kola, konstrukční díly jízdních kol, nosiče na jízdní kola, příslušenství pro jízdní kola pro převoz zavazadel, převody pro jízdní kola, sedla pro jízdní kola, šlapky k jízdním kolům, stojánky jízdních kol, zvonky pro jízdní kola; (28) sportovní potřeby a vybavení, chrániče k provozování sportu, brzdy lyží, horolezecké stupačky, horolezecké úvazky, hrany na lyže, hole na nordic walking, lyže, lyžařské hole, lyžařská vázání a jejich části, obličejové masky na sport, obaly na lyže, obaly na lyžařská vázání, sněžnice, sjezdové (alpinistické) lyže, sportovní vybavení, sportovní potřeby, stoupací pásy [na skluznici lyží], tašky přizpůsobené k nošení sportovních potřeb, vaky na lyže, tvarované obaly na lyžařské hole, tvarované obaly na lyže.  
(511) 9, 12, 28  
(540)

**KRUSTY**

- (111) **385630**  
(220) 06.01.2021  
(320) 06.01.2021  
(442) 17.02.2021  
(151) 26.05.2021  
(730) **PRIESSNITZ WATER s.r.o.**, Pod Kalvárií 772, Hradec nad Moravicí, 74741, CZ  
(740) **BOHEMIA PATENT**, Ing. Jana Vandělíková, Petrská 1136/12, Praha 1, Nové Město, 11000  
(210) O-568871  
(510) (32) minerální vody, šumivé nápoje a jiné nápoje nealkoholické.  
(511) 32  
(540)

**PRIESSNITZ WATER**

- (111) **385631**  
(220) 06.01.2021  
(320) 06.01.2021  
(442) 17.02.2021  
(151) 26.05.2021  
(730) **STELLA ATELIERS, s.r.o.**, Anenská 348, Příbram, Příbram IV, 26101, CZ  
(740) **PROPATENT**, Ing. Vlasta Sedláčková, patentový zástupce, Pod Pekařkou 107/1, Praha 4, Podolí, 14700  
(210) O-568873  
(510) (24) ložní prádlo, napínací prostěradla; (26) výšivky; (40) vyšívání.  
(511) 24, 26, 40  
(540)

**stella**  
*Ateliers*

- (111) **385632**  
(220) 06.01.2021  
(320) 06.01.2021  
(442) 17.02.2021  
(151) 26.05.2021  
(730) **NN Investment Partners C.R., a.s.**, Bozděchova 344/2, Praha 5, Smíchov, 15000, CZ  
(210) O-568875  
(510) (36) finanční a peněžní služby a bankovní služby, investiční služby, finanční služby správy investic, finanční služby týkající se investic, investice do podílových fondů, investiční management, investiční služby poskytované soukromým klientům, investování peněžních prostředků, management aktiv a investic, management portfolia, podílové fondy, poradenské služby v oblasti otevřených podílových fondů, řízení investičního portfolia, sjednávání investic, služby týkající se plánování v oblasti akcií, služby v oblasti investování peněz, distribuce podílových fondů, správa portfolií cenných papírů, investiční poradenství, služby v oblasti finanční analýzy a průzkumu, finanční poradenství v oblasti investic, správa cenných papírů.  
(511) 36  
(540)

**KKinvestor**

- (111) **385633**  
(220) 06.01.2021  
(320) 06.01.2021  
(442) 17.02.2021  
(151) 26.05.2021  
(730) **Maranatha z.s.**, Jemnická 887/4, Praha 4, Michle, 14000, CZ  
(740) **ČK|T ČERVENKA TURKOVÁ & PARTNERS** Advokátní, patentová a známková kancelář, Mgr. Radka Červenková, advokátka, Anny Letenské 34/7, Praha 2, Vinohrady, 12000  
(210) O-568876

(510) (9) obsah médií, média s možností stažení, audioknihy, DVD, nahraná DVD, audio a video záznamy, audio nahrávky, hudební nahrávky, elektronické knihy, nahrané filmy, nahraná videa, digitální hudba ke stažení, filmy ke stažení, počítačové programy, databáze; (16) tiskoviny, knihy, brožury, časopisy a jiná periodika, papírnické zboží, psací potřeby; (35) propagační činnost, reklama, maloobchodní prodej včetně prodeje přes Internet - tiskovin, knih, periodik, papírnického zboží, psacích potřeb, audioknih, nahraných filmů, nahraných videí, hudebních nahrávek, DVD, potravin, doplňků stravy, kosmetiky, drogistického zboží; (36) organizování charitativních sbírek, získávání finančních prostředků pro charitativní účely; (41) vzdělávací a výukové služby, organizování vzdělávacích akcí, organizování zábavy, pořádání sportovních akcí, pořádání hudebních vystoupení, sportovní a kulturní aktivity, organizování konferencí, výstav a soutěží, pořádání a vedení přednášek, školení týkající se osobního rozvoje, vzdělávací služby v oblasti náboženství, vydávání knih, časopisů, publikování a vydávání tiskovin, publikování audioknih, produkce hudebních nahrávek; (45) organizace náboženských setkání, služby náboženských organizací, duchovní poradenství, školení (duchovní).

(511) 9, 16, 35, 36, 41, 45

(540)



maranatha

(111) **385634**

(220) 06.01.2021

(320) 06.01.2021

(442) 17.02.2021

(151) 26.05.2021

(730) **NN Investment Partners C.R., a.s.**, Bozděchova 344/2, Praha 5, Smíchov, 15000, CZ

(210) O-568877

(510) (36) finanční a peněžní služby a bankovní služby, finanční služby správy investic, finanční služby týkající se investicí, investice do podílových fondů, investiční management, investiční služby poskytované soukromým klientem, investování peněžních prostředků, management aktiv a investic, management portfolia, podílové fondy, poradenské služby v oblasti otevřených podílových fondů, řízení investičního portfolia, sjednávání investic, služby týkající se plánování v oblasti akcií, služby v oblasti investování peněz, distribuce podílových fondů, správa portfolií cenných papírů, investiční poradenství, služby v oblasti finanční analýzy a průzkumu, finanční poradenství v oblasti investic, správa cenných papírů, investiční služby.

(511) 36

(540)

**KK INVESTMENT PARTNERS**

(111) **385635**

(220) 07.01.2021

(320) 07.01.2021

(442) 17.02.2021

(151) 26.05.2021

(730) **Alexa Šárka Mgr., MBC.**, 3, Vysoký Chlumec, 26252, CZ

(210) O-568884

(510) (25) čepice, dámské spodní kalhotky, kšilty k nošení na hlavě, legíny (kalhoty), oděvy, pánské trenýrky, boxerky, ponožky, trička; (21) hrnky, misky na krmení pro domácí mazlíčky.

(511) 21, 25

(540)

**ALEX BULL**

(111) **385636**

(220) 07.01.2021

(320) 07.01.2021

(442) 17.02.2021

(151) 26.05.2021

(730) **Dolečková Tereza**, Oddechová 805, Praha 5, Lipence, 15531, CZ

(210) O-568885

(510) (5) léčivé byliny v sušené nebo konzervované formě, léčivé byliny; (29) výrobky ze sušeného ovoce; (30) káva, čaj, kakao a jejich náhražky, čajové směsi, sušené byliny.

(511) 5, 29, 30

(540)

**TEATAO**

(111) **385637**

(220) 07.01.2021

(320) 07.01.2021

(442) 17.02.2021

(151) 26.05.2021

(730) **Štrupl Martin Ing.**, Václava Kuliška 1199, Uherské Hradiště, Mařatice, 68605, CZ

(740) Mgr. Jan Mráz, Štěpnická 1081, Uherské Hradiště, 68606

(210) O-568887

(510) (24) prostěradla, povlečení, ložní prádlo, ložní prádlo a příkrývky, pokrývky (ložní), běhouny na stůl (pokrývky na stůl), ubrusy, textilní ubrusy, utěrky (textilní), bavlněné tkaniny, kusový textil z bavlny, kusový textil ze umělých materiálů, látkové kapesníky, záclony a závěsy, látky (metrový textil), ručníky; (25) oděvy, dámské oděvy, pánské oděvy, pánská konfekce, dětské oděvy, sportovní oděvy, džíny a džínové oblečení, spodní prádlo, pletené oděvy, obuv, sportovní obuv, pokrývky hlavy, klobouky, čepice, čepice, kloboučnické zboží, kožené oděvy, kravaty, šátky, šály, plážové oděvy, plážové klobouky; (26) krajky [s výjimkou vyšíváných krajk], stuhy, šněrovačká do bot, zipy, knoflíky, háčky a očka, špendlíky, jehly, pouška na šaty, galanterie, žinylka [prýmkařské zboží], třapce [prýmkařské zboží], výšivky, nášivky [galanterie], záplaty na oděvy, spony na oděvy, tkaničky do bot, spony do vlasů, paruky, odznaky, ne z drahých kovů, umělé květiny.

(511) 24, 25, 26

(540)

**EXE JEANS**

(111) **385638**

(220) 07.01.2021

(320) 07.01.2021

(442) 17.02.2021

(151) 26.05.2021

(730) **Štrupl Martin Ing.**, Václava Kuliška 1199, Uherské Hradiště, Mařatice, 68605, CZ

(740) Mgr. Jan Mráz, Štěpnická 1081, Uherské Hradiště, 68606

(210) O-568889

(510) (24) prostěradla, povlečení, ložní prádlo, ložní prádlo a příkrývky, pokrývky (ložní), běhouny na stůl (pokrývky na stůl), ubrusy, textilní ubrusy, utěrky (textilní), bavlněné tkaniny, kusový textil z bavlny, kusový textil ze umělých materiálů, látkové kapesníky, záclony a závěsy, látky (metrový textil), ručníky; (25) oděvy, dámské oděvy, pánské oděvy, pánská konfekce, dětské oděvy, sportovní oděvy, džíny a džínové oblečení, spodní prádlo, pletené oděvy, obuv, sportovní obuv, pokrývky hlavy, klobouky, čepice, čepice, kloboučnické zboží, kožené oděvy, kravaty, šátky, šály, plážové oděvy, plážové klobouky; (26) krajky [s výjimkou vyšíváných krajk], stuhy, šněrovačká do bot, zipy, knoflíky, háčky a očka, špendlíky, jehly, pouška na šaty, galanterie, žinylka [prýmkařské zboží], třapce [prýmkařské zboží], výšivky, nášivky [galanterie], záplaty na oděvy, spony na oděvy, tkaničky do bot, spony do vlasů, paruky, odznaky, ne z drahých kovů, umělé květiny.

(511) 24, 25, 26  
(540)



(111) **385639**  
(220) 07.01.2021  
(320) 07.01.2021  
(442) 17.02.2021  
(151) 26.05.2021  
(730) **Intraservis, s.r.o.**, Popradská 12, Košice, 04001, SK  
(740) Ing. Jarmila Strážnická, Ulička 110, Lukov, 76317  
(210) O-568890  
(510) (16) tištěné firemní listiny, tištěné reklamní materiály, tiskoviny (formuláře), papírové informační brožury, fotografie (tištěné), plakáty, katalogy, kalendáře, mapy, grafické znaky, grafické reprodukce; (35) maloobchodní služby s magnetickými nosiči dat, s nosiči zvukových nahrávek, s nosiči zvukově obrazových nahrávek, s audiovizuálními kompaktními disky, s počítačovým softwarem (nahranými počítačovými programy), se stahovatelnými počítačovými programy, s počítačovým hardwarem, se softwarem na počítačové hry (nahraným i stahovatelným), se stahovatelnými elektronickými periodiky, se stahovatelnými elektronickými knihami, reklama, obchodní zprostředkovatelské služby mimo služeb týkajících se procesů vážení, psaní reklamních textů mimo textů týkajících se procesů vážení, rozšiřování reklamních materiálů zákazníkům (letáky, prospekty, tiskoviny, vzorky), vydávání reklamních textů mimo textů týkajících se procesů vážení, pronájem reklamních ploch, pronájem reklamních materiálů, on-line reklama v počítačové komunikační síti, předvádění zboží, marketing, organizování obchodních nebo reklamních výstav, odborné obchodní poradenství mimo poradenství týkajícího se procesů vážení, sběr údajů do počítačových databází mimo údajů týkajících se procesů vážení, seřazování údajů v počítačových databázích mimo údajů týkajících se procesů vážení; (38) informace v oblasti telekomunikací mimo informací týkajících se procesů vážení, pronájem telekomunikačních přístrojů mimo přístrojů na vážení, elektronické zobrazovací tabule (telekomunikační služby mimo služeb týkajících se procesů vážení), poskytování prostoru pro diskusi na Internetu, poskytování přístupu do databází mimo databází týkajících se procesů vážení, služby vstupu do telekomunikačních sítí (směrování a připojování mimo služeb týkajících se procesů vážení), poskytování telekomunikačního připojení do světové počítačové sítě, komunikace prostřednictvím počítačových terminálů mimo komunikace týkající se procesů vážení, přenos elektronické pošty, poskytování uživatelského přístupu do světové počítačové sítě, pronájem přístupového času do světových počítačových sítí, pronájem přístrojů pro přenos zpráv, bezdrátové vysílání, videokonferenční služby, přenos digitálních souborů mimo souborů týkajících se procesů vážení, kontinuální přenos dat (streaming) mimo dat týkajících se procesů vážení, televizní vysílání, vysílání kabelové televize, satelitní televizní vysílání, rozhlasové vysílání.

(511) 16, 35, 38  
(540)

## Unimobile

(111) **385640**  
(220) 07.01.2021  
(320) 07.01.2021  
(442) 17.02.2021  
(151) 26.05.2021  
(730) **RiverSong s.r.o.**, Budějovická 820/42, Praha 4, Krč, 14000, CZ  
(740) eLegal advokátní kancelář s.r.o., Mgr. Tomáš Pauch, advokát, Sokolovská 695/115b, Praha 8, Karlín, 18600  
(210) O-568898  
(510) (35) marketing, internetový marketing, maloobchodní prodej oblečení, velkoobchodní prodej oblečení, velkoobchodní prodej svátečních dekorací, maloobchodní prodej svátečních dekorací, maloobchodní prodej papírnického zboží, velkoobchodní prodej papírnického zboží, maloobchodní služby v oblasti oděvních doplňků, maloobchodní prodej knih, velkoobchodní prodej knih, maloobchodní prodej potřeb pro domácnost, velkoobchodní prodej potřeb pro domácnost, maloobchodní prodej šperků, velkoobchodní prodej šperků, maloobchodní prodej

textilních výrobků do domácnosti, velkoobchodní prodej textilních výrobků do domácnosti.

(511) 35  
(540)

## Kočíčí paní

(111) **385641**  
(220) 07.01.2021  
(320) 07.01.2021  
(442) 17.02.2021  
(151) 26.05.2021  
(730) **RiverSong s.r.o.**, Budějovická 820/42, Praha 4, Krč, 14000, CZ  
(740) eLegal advokátní kancelář s.r.o., Mgr. Tomáš Pauch, advokát, Sokolovská 695/115b, Praha 8, Karlín, 18600  
(210) O-568899  
(510) (35) příprava reklamních materiálů, služby spočívající v zasílání adresných reklamních materiálů, poskytované specializovanými agenturami, digitální marketing, internetový marketing, přímý marketing, marketingové informace, marketingové poradenství, reklama a marketing, služby marketingových agentur, analýzy v oblasti marketingu, reklamní, marketingové a propagační služby, rozšiřování reklamních marketingových a propagačních materiálů, pořádání obchodních prezentací, event marketing (získávání zákazníků pořádáním akcí), služby vztahů s veřejností (public relations); (41) pořádání konferencí, pořádání seminářů, pořádání vzdělávacích kurzů, organizování a pořádání kongresů, školení (pořádání a řízení), školení v oblasti vztahů s veřejností (public relations).

(511) 35, 41  
(540)

## RiverSong

(111) **385642**  
(220) 07.01.2021  
(320) 07.01.2021  
(442) 17.02.2021  
(151) 26.05.2021  
(730) **SAFE Public Transport a.s.**, Školská 689/20, Praha 1, Nové Město, 11000, CZ  
(740) Mgr. PETR ŽIŽKA, advokátní kancelář, Mgr. Petr Žižka, Sedláčkova 209/16, Plzeň, Vnitřní Město, 30100  
(210) O-568903  
(510) Barevná  
(510) (9) mobilní aplikace, vzdělávací mobilní aplikace, software a aplikace pro mobilní zařízení, mobilní aplikace ke stažení pro přenos informací, mobilní aplikace ke stažení pro správu informací, aplikace ke stažení pro použití s mobilními zařízeními, počítačový software pro mobilní aplikace umožňující interakci a rozhraní mezi vozidly a mobilními zařízeními, mobilní aplikace ke stažení pro použití s nositelnými počítačovými zařízeními, obslužný, bezpečnostní a šifrovací software, bezpečnostní software, bezpečnostní počítačový software ke stažení, aplikační software; (39) informace o dopravě, navigační služby (určování polohy a určování trasy a kursu), navigační služby, GPS navigační služby, navigační poradenské služby, plánování tras (navigační služby), navigační služby pro řidiče při cestování, doprava a přeprava, automobilová doprava, železniční doprava; (45) hodnocení bezpečnosti, bezpečnostní služby, záchranné služby, služby ostražky a vymáhací služby.

(511) 9, 39, 45  
(540)



**POZOR TRAMVAJ!**

(111) **385643**  
(220) 12.01.2021

- (320) 12.01.2021  
(442) 17.02.2021  
(151) 26.05.2021  
(730) **Tradiční pivovar v Rakovníku, a.s.**, Havlíčkova 69, Rakovník, Rakovník I, 26901, CZ  
(740) JUDr. Miroslav Kupka, JUDr. Miroslav Kupka, Levého 1532, Rakovník, Rakovník II, 26901  
(210) O-568981  
(591) Barevná  
(510) (32) pivo, výtažky z chmele na výrobu piva, nealkoholické nápoje, přípravky pro výrobu nealkoholických nápojů; (33) alkoholické nápoje s výjimkou piva; (43) restaurační služby.  
(511) 32, 33, 43  
(540)



- 
- (111) **385644**  
(220) 18.01.2021  
(320) 18.01.2021  
(442) 17.02.2021  
(151) 26.05.2021  
(730) **Palírna U Zeleného stromu a.s.**, Drážďanská 14/84, Ústí nad Labem, Krásné Březno, 40007, CZ  
(740) Mgr. Tomáš Chleboun, advokát, Mgr. Tomáš Chleboun advokát, Vinohradská 343/6, Praha 2, Vinohrady, 12000  
(210) O-569099

- (510) (33) alkoholické nápoje (s výjimkou piva), ovocné destiláty, rum, nápoje na bázi rumu, whisky, gin, vodka, alkoholové výtažky, alkoholové trestí, přípravky k výrobě alkoholických nápojů, vína, lihoviny, likéry, destilované nápoje, aperitivy, koktejly, energetické nápoje obsahující alkohol; (35) propagační činnost, reklama, pomoc při řízení obchodní činnosti, obchodní administrativa, kancelářské práce, zprostředkování obchodu s alkoholickými nápoji pro třetí strany, maloobchodní prodej alkoholických nápojů s výjimkou piva, velkoobchodní prodej alkoholických nápojů s výjimkou piva, zprostředkování dovozu a vývozu alkoholických nápojů s výjimkou piva.  
(511) 33, 35  
(540)

---

### Objevitel

- (111) **385645**  
(220) 18.01.2021  
(320) 18.01.2021  
(442) 17.02.2021  
(151) 26.05.2021  
(730) **Palírna U Zeleného stromu a.s.**, Drážďanská 14/84, Ústí nad Labem, Krásné Březno, 40007, CZ  
(740) Mgr. Tomáš Chleboun, advokát, Mgr. Tomáš Chleboun advokát, Vinohradská 343/6, Praha 2, Vinohrady, 12000  
(210) O-569100  
(510) (33) alkoholické nápoje (s výjimkou piva), ovocné destiláty, rum, nápoje na bázi rumu, whisky, gin, vodka, alkoholové výtažky, alkoholové trestí, přípravky k výrobě alkoholických nápojů, vína, lihoviny, likéry, destilované nápoje, aperitivy, koktejly, energetické nápoje obsahující alkohol; (35) propagační činnost, reklama, pomoc při řízení obchodní činnosti, obchodní administrativa, kancelářské práce, zprostředkování obchodu s alkoholickými nápoji pro třetí strany, maloobchodní prodej alkoholických nápojů s výjimkou piva, velkoobchodní prodej alkoholických nápojů s výjimkou piva, zprostředkování dovozu a vývozu alkoholických nápojů s výjimkou piva.  
(511) 33, 35  
(540)

---

### Steel

### **Přehled zápisů ochranných známek se změnou ve vztahu ke zveřejněným přihláškám**

Kapitola obsahuje údaje o ochranných známkách zapsaných na základě ustanovení § 28 odst. 1 zákona č. 441/2003 Sb., u kterých došlo ke změně údajů oproti zveřejněné přihlášce ochranné známky.

Číselný přehled (111)
--------------------------

385530
--------

## Zápisy ochranných známek se změnou ve vztahu ke zveřejněným přihláškám

(111) **385530**  
(220) 03.02.2020  
(320) 03.02.2020  
(442) 13.05.2020  
(151) 26.05.2021  
(540)

**SYMPHONY**

(730) **Servatech s.r.o.**, Záběhlická 134/95, Praha 10, Záběhllice, 10600, CZ  
(510) (6) kovové zámky na tašky, zámky na jízdní kola, kovové visací zámky; (7) robotické vysavače, vysavače, domácí vysavače, elektrické vysavače, bezšňůrové vysavače, sáčky do vysavače, tyčové vysavače, vysavače do auta, vysavače na kapaliny, elektrické domácí vysavače, elektrické vysavače na koberce, kartáče pro vysavače, vysavače na čištění povrchů, elektrické ruční vysavače, vysavače na dobíjecí baterie, vysavače pro průmyslové použití, bezdrátové zametače, ruční bezdrátové elektrické nástroje, ultrazvukové čisticí nástroje pro šperkařství, ultrazvukové čisticí nástroje pro průmyslové použití, elektrické parní mopy; (9) telefony, mobilní telefony, přenosné telefony, bezdrátové telefony, digitální telefony, domácí telefony, internetové telefony, hlasité telefony, pevné telefony, informační technologie a audiovizuální, multimediální a fotografické přístroje, paměťová zařízení a média, externí paměťové karty pro mobilní telefony, USB disky s mikro USB konektory kompatibilními s mobilními telefony, audio přístroje a radiopřijímače, reproduktory pro mobilní telefony, kryty na tabletové telefony, počítače a počítačový hardware, zařízení a příslušenství na zpracování dat (elektrická a mechanická), obaly na telefony, adaptéry na telefony, digitální mobilní telefony, trojpásmové telefony (tribandy), chytré telefony (smartphony), telefony do automobilů, držáky na mobilní telefony, handsfree sady pro telefony, obaly na mobilní telefony, pouzdra na mobilní telefony, klávesnice pro mobilní telefony, šňůrky na mobilní telefony, nabíječky na chytré telefony, displeje pro chytré telefony, displeje pro mobilní telefony, pouzdra na chytré telefony, telefony na solární energii, software pro mobilní telefony, kryty na mobilní telefony, chytré telefony k nošení, pásky na mobilní telefony, klávesnice pro chytré telefony, programy pro chytré telefony, software pro chytré telefony, kožená pouzdra na mobilní telefony, nabíječky baterií používané s telefony, držáky uzpůsobené pro mobilní telefony, chytré telefony v podobě hodinek, USB kabely pro mobilní telefony, dokovací stanice pro mobilní telefony, aplikační software pro mobilní telefony, obaly na telefony (speciálně upravené), chytré telefony ve formě brýlí, protiprachové zástrčky pro mobilní telefony, handsfree držáky pro mobilní telefony, handsfree mikrofony pro mobilní telefony, pouzdra na chytré telefony (smartphony), kryty na chytré telefony (smartphony), displejové moduly pro mobilní telefony, kožené obaly na chytré telefony, zdroje napájení pro chytré telefony, odklápací kryty na mobilní telefony, přídavné baterie pro mobilní telefony, pomocné reproduktory pro mobilní telefony, počítačový software pro mobilní telefony, stojany přizpůsobené pro mobilní telefony, ochranné fólie na chytré telefony, vodotěsná pouzdra na chytré telefony, bezdrátová náhlavní sluchátka pro chytré telefony, mobilní telefony k použití ve vozidlech, dokovací stanice pro chytré telefony (smartphony), handsfree náhlavní sady pro mobilní telefony, LCD ochranné fólie pro chytré telefony, programy operačních systémů pro chytré telefony, tablety (počítače), kryty pro tablety (počítače), sluchátka, stereo sluchátka, telefonní sluchátka, bezdrátová sluchátka, sluchátka k telefonům, zesilovače na sluchátka, sluchátka do uší, pouzdra na sluchátka, sluchátka k mobilním telefonům, sluchátka na poslech hudby, obaly na telefonní sluchátka, komunikační sluchátka s mikrofonem, obousměrné zástrčky pro sluchátka, komunikační zařízení, náhlavní sluchátka kombinovaná s mikrofonem, sluchátka pro hry virtuální reality, bezdrátová sluchátka pro tabletové počítače, sluchátka pro komunikaci na dálku, sluchátka s mikrofonem používaná s počítači, audiovizuální sluchátka pro hraní video her, osobní sluchátka pro přístroje na přenos zvuku, protiprachové zástrčky pro konektory typu jack pro sluchátka, digitální kamery/fotoaparáty, bezpečnostní kamery, infračervené kamery, webové kamery, kamery do vozidel, kamery na přílbu, síťové monitorovací kamery, kamery pro průmyslovou televizi, samospouště (na kamery, fotoaparáty), stativy na kamery/fotoaparáty, zpětné kamery do vozidel, filmové kamery na samovyvolávací film, USB disky, USB kabely, USB karty, USB nabíječky, USB adaptéry, USB huby, USB flash disky, prázdné USB karty, čtečky karet USB, bezdrátové USB routery, světelné USB kabely, USB flash disky (prázdné), USB klíče k webu, USB nabíječky

pro elektronické cigarety, operační software USB (univerzální sériová sběrnice), USB hardware (hardware univerzálních sériových sběrnic), USB modemy (modemy univerzálních sériových sběrnic), USB hardwarové klíče (bezdrátové síťové adaptéry), USB disky ve tvaru kreditní karty, USB klíče k webu pro automatické spuštění naprogramovaných internetových adres, nabíječky, nabíječky baterií, nabíječky akumulátorů, bezdrátové nabíječky, přenosné nabíječky, nabíječky na dobíjecí zařízení, rychlé nabíječky pro mobilní zařízení, nabíječky baterií pro elektronické cigarety, bezdrátové nabíjecí podložky pro chytré telefony, nabíječky baterií pro tabletové počítače, nabíječky baterií do mobilních telefonů, nabíječky baterií pro motorová vozidla, nabíječky baterií pro videoherní přístroje pro domácí použití, přenosná pouzdra pro nabíjení pro elektronické cigarety a odpařovače, nabíječky baterií do mobilních telefonů pro použití ve vozidlech, nabíječky pro elektronické potřeby pro kuřáky, sluchátka potlačující okolní hluk, popruhy pro telefonní sluchátka, chytré náramky (měřicí přístroje), monitorovací náramky přizpůsobené na tělo, chytré hodinky, akční kamery, podvodní kamery, víceúčelové kamery, termální kamery, termovizní kamery, sledovací kamery, držáky kamery na přílbu, montážní zařízení pro kamery, elektronické váhy pro osobní použití, váhy, přesné váhy, analytické váhy, elektronické váhy, koupelnové váhy, kuchyňské váhy, mluvicí váhy, digitální koupelnové váhy, alarmy, alarmy kouře, osobní alarmy, elektrické alarmy, požární alarmy, elektrické signální zvonky (alarmy), alarmy pro monitorování dětí, alarmy (poplašná zařízení) a výstražná zařízení, vibrační alarmy pro připomínku brání léku, počítače (laptopy), přenosné počítače (laptopy), obaly na přenosné počítače (laptopy), tašky na přenosné počítače (laptopy), notebooky (počítače), elektronické notebooky, tašky na notebooky, pouzdra na mobilní telefony vyrobená z látky nebo textilních materiálů, tvrzená skla na ochranu displejů pro chytré telefony, bezdrátové routery, bezdrátové vysílače, bezdrátové přijímače, bezdrátové počítačové myši, bezdrátové komunikační přístroje, bezdrátové zámky, bezdrátové klávesnice, stožáry (bezdrátové antény), bezdrátové reproduktory, bezdrátové spínače, spárovatelné bezdrátové reproduktory, bezdrátové telefonní přístroje, bezdrátové meteorologické stanice, bezdrátové zesilovače signálu, bezdrátové zamykací mechanismy, obousměrné bezdrátové komunikační systémy, bezdrátové vysílače a přijímače, bezdrátové přijímače (audio, video), adaptéry pro přístup k bezdrátové síti, bezdrátové elektronické pořadníky se zvukovou signalizací, LED monitory, LED televizory, LED mikroskopy, elektroluminiscenční diody (LED), poziční LED senzory, napájecí zdroje pro LED, navigační přístroje, GPS (navigační přístroje), elektrická navigační zařízení, elektronické navigační přístroje, automobilové navigační počítače, satelitní navigační přístroje, dálkové navigační přístroje, navigační přístroje GPS, navigační přístroje a nástroje, navigační zařízení pro automobily, software pro GPS navigační systémy, software pro satelitní navigační systémy, pouzdra na satelitní navigační zařízení, multimediální navigační systémy pro vozidla, navigační zařízení globálního polohového systému (GPS), navigační přístroje pro vozidla (palubní počítače), elektronické navigační a polohovací přístroje a nástroje, satelitní navigační systémy pro jízdní kola, elektrické zámky, elektronické zámky, elektrické dveřní zámky, kovové zámky (elektrické), visací zámky, (elektronické), elektronické zámky na kartu, mechanické zámky (elektrické, kovové), mechanické zámky (elektrické, nekovové), elektrické zámky na vozidla, posuvné zámky na fotoaparáty, mechanické číselné zámky (elektrické), elektrické kovové zámky na kód, elektrické nekovové zámky na kód, elektrické zámky s poplašným zařízením, MP4 přehrávače, DVD přehrávače, MP3 přehrávače, audio přehrávače, přehrávače médií, laserové přehrávače disků, přenosné stereo přehrávače, přenosné přehrávače DVD, přenosné přehrávače médií, přenosné multimediální přehrávače, digitální audio přehrávače, MPEG audio přehrávače, pouzdra na MP3 přehrávače, multimediální přehrávače do aut, dokovací stanice pro MP3 přehrávače, kombinované video přehrávače a rekordéry, kryty na přenosné přehrávače médií, pouzdra na přehrávače digitálních médií, pouzdra pro přenosné hudební přehrávače, obaly přizpůsobené pro DVD přehrávače, kryty na přehrávače digitálních médií, obaly přizpůsobené pro CD přehrávače, grafické tablety, digitální tablety, dokovací stanice pro tablety, filtry na obrazovky přizpůsobené pro použití s tablety, dobíjecí baterie, lithiové baterie, elektrické zdroje (baterie), lithium-iontové baterie, napájecí zdroje (baterie), pouzdra na baterie, kabely pro baterie, nikl-kadmiové baterie, baterie do telefonů, baterie pro elektrická vozidla, baterie do elektronických cigaret, baterie do kapsních svítilen, baterie do mobilních telefonů, baterie pro elektronické cigarety, nabíječky pro elektrické baterie, elektrické články a baterie, elektrické baterie na pohánění elektrických vozidel, fotoaparáty, tašky na fotoaparáty, pouzdra na fotoaparáty, dvojnožky pro fotoaparáty, spouště (pro fotoaparáty), fotoaparáty pro okamžité zhotovení fotografií, herní



programy pro arkádové videoherní zařízení, nástěnné držáky přizpůsobené pro televizní monitory, teleskopické držáky na selfie používané jako příslušenství k chytrým telefonům, držáky pro připevnění mobilních telefonů na palubní desku, teleskopické držáky na selfie používané jako příslušenství k chytrým telefonům (ruční stativy), laserové tiskárny, laserová ukazovátka, laserové dálkoměry, televizory s laserovou projekcí, lasery, nikolivy pro léčebné účely, blikáče (světelná signalizace); (10) nitroústní dentální kamery, neelektrické masážní přístroje, masážní přístroje, masážní přístroje na tělo, masážní přístroje na oči, masážní přístroje pro osobní potřebu, terapeutické přístroje obsahující masážní zařízení, vibrační masážní přístroje a zařízení, masážní přístroje a nástroje (léčebné účely), elektrické masážní přístroje pro domácí použití, elektrické masážní přístroje pro osobní potřebu, masážní přístroje a zařízení (elektrické nebo neelektrické), masážní přístroje a zařízení na hluboké prohřátí, elektrické masážní přístroje, sexuální pomůcky zařazené v této třídě, zařízení pro léčbu pohybového aparátu, náramky pro lékařské účely, endoskopické kamery pro lékařské účely; (11) USB zvlhčovače pro domácnost, stolní větráky napájené z USB, ohřívače hmků s USB napájením, ohřívače rukou s USB napájením, USB ohřívače pro udržování teploty nápojů, elektrické konvice, elektricky ohříváné konvice, konvice na filtrování vody, elektrické bezdrátové konvice na kávu, sterilizátory na zubní kartáčky, LED žárovky, LED svítidla, LED pásy, LED svíčky, lampy LED, podvodní LED svítidla, bezpečnostní LED lampy, LED kapesní svítílny, LED osvětlovací tělesa, náladové osvětlení LED, přístroje s LED světly, LED sušičky na nehty, LED lampy na venkovní osvětlení, osvětlovací zařízení vybavená elektroluminiscenčními diodami (LED), bezplamenné svíčky se světelnými diodami (LED), osvětlovací soustavy LED pro osvětlení značky; (12) koloběžky (vozidla), koloběžky (dopravní prostředky), alarmy pro automobily, bezpečnostní alarmy do vozidel, ovládací zařízení na řídicích pro mopedy, elektrická jízdní kola, elektrická skládací jízdní kola; (14) náramky, hodinkové náramky, přívěšky na náramky, náramky a hodinky (kombinace), náramky z dřevěných korálků, vyšíváné textilní náramky (bižuterie), pružné drátěné pásy jako náramky,

hodinky, sportovní hodinky, hodinky náramkové, řetízky (k hodinkám), dámské hodinky, potápěčské hodinky, stopky (hodinky), automatické hodinky, chronografy (hodinky), elektronické hodinky, solární hodinky, hodinky s budíkem, kryty na hodinky, hodiny a hodinky všeobecně, řemínky na náramkové hodinky, hodinky obsahující paměťovou funkci, hodinky obsahující elektronické hry, hodinky k venkovnímu použití, pouzdra na hodinky (tvarovaná), hodinky a jejich části, krabičky na hodinky (prezentace), kožené řemínky na hodinky, dárkové krabičky na hodinky, náramkové hodinky s krokoměry, digitální hodinky s automatickým časoměřičem, řemínky na hodinky z polyvinylchloridu, hodinky se zabudovanou telekomunikační funkcí, mechanické hodinky s automatickým natahováním, mechanické hodinky s ručním natahováním, pouzdra pro hodiny a hodinky, hodinky s funkcí bezdrátové komunikace; (20) přichytky, svorky a držáky pro kabely (nekovové); (21) zubní kartáčky, elektrické zubní kartáčky, pouzdra na zubní kartáčky, stojany na zubní kartáčky, štětiny na zubní kartáčky, ruční zubní kartáčky, hlavice pro elektrické zubní kartáčky, mopy, ždímače mopů, stírací mopy, mopy (smetáky), otočné mopy, hlavice na mopy, kbelíky na mopy se ždímači mopů, kbelíky pro mopy, kbelíky s nástavci na ždímání mopy; (25) oděvy se zabudovanými LED diodami; (28) koloběžky (hračky), hodiny a hodinky na hraní, alarmy proti vloupání (hračky), světelné tyče z LED diod (hračky), gamepady, přenosná herní zařízení, elektronická herní zařízení, elektronická vzdělávací herní zařízení pro děti, herní zařízení s video výstupem pro použití s televizory; (44) laserové omlazování pleti, laserové odstraňování tetování, služby odstraňování ochlupení laserem, kosmetická laserová léčba pokožky, kosmetické laserové odstranění tetování, laserové odstraňování křečových žil, laserové odstraňování metličkových žilek, kosmetické laserové ošetření křečových žil.

(591) Barevná

(511) 6, 7, 9, 10, 11, 12, 14, 20, 21, 25, 28, 44

(210) O-561514

### Zápisy licenčních smluv k ochranným známkám

V této kapitole jsou zveřejněny zápisy licenčních smluv podle ustanovení § 18 odst. 1 zákona č. 441/2003 Sb.

Číslo zápisu (111)	Vlastník (730)	Nabyvatel licence (791)	Druh licence (793)	Datum uzavření licenční smlouvy (793)	S účinností od data (580)
316543	Šrámek Pavel Ing., MBA, Pecháčkova 28, Plzeň, 31800, CZ	Zemědělská výroba Milknatur, a.s., Na Vypichu 636, Líně, 33021, CZ	výhradní	01.05.2021	26.05.2021
381972	Louženská Pavlína, Hlavní 2530/129, Praha 4, Záběhlice, 14100, CZ	#HolkyzMarketingu z. s., Nekvasilova 572/19, Praha 8, Karlín, 18600, CZ	nevýhradní	04.03.2021	26.05.2021

### Ochranné známky zrušené a prohlášené za neplatné

Tato kapitola obsahuje údaje o rozhodnutích o zrušení ochranné známky na základě ustanovení § 31 zákona č. 441/2003 Sb. nebo o prohlášení ochranné známky za neplatnou na základě ustanovení § 32 zákona č. 441/2003 Sb. Existuje-li důvod zrušení/prohlášení ochranné známky za neplatnou pouze ve vztahu k některým z výrobků nebo služeb, Úřad ochrannou známku zruší/prohlásí za neplatnou pouze pro tyto výrobky nebo služby. Údaje o výsledku rozhodnutí (zrušení ochranné známky, částečné zrušení ochranné známky, prohlášení ochranné známky za neplatnou, prohlášení ochranné známky za částečně neplatnou) jsou uvedeny za datem právní moci rozhodnutí s názvem "Datum právní moci rozhodnutí/výsledek rozhodnutí".

(111) 206058

(540) **SEVEROČESKÉ NOVINY DENÍK  
SMĚR**

21.05.2021 / NABYTÍ P.M. - ZRUŠENÍ OZ

---

(111) 317853

(540)



25.05.2021 / NABYTÍ P.M. - ZRUŠENÍ OZ

(111) 373371

(540)



27.05.2021 / NABYTÍ P.M. - PROHLÁŠENÍ OZ ZA NEPLATNOU

---

### Přehled obnov zápisu ochranných známek

Kapitola obsahuje údaje o ochranných známkách, u kterých byl na žádost vlastníka obnoven zápis podle ustanovení § 28 odst. 2 zákona č. 441/2003 Sb.

Číselný přehled (111)											
150625	154922	160546	160677	160678	160680	160681	165066	165205	165223	168639	170122
172137	172138	172139	172141	172143	172231	172593	172699	172840	172963	173254	173255
173378	173443	173570	174199	174306	174490	174683	174998	175844	180374	238974	242048
242049	242437	242438	242439	242664	242768	242769	243516	243592	243982	243985	243987
244338	244392	244476	244482	244483	244484	244895	244954	244995	245212	245272	245273
245274	245275	245277	245279	245280	245281	245282	245283	245284	245286	245287	245288
245289	245290	245291	245292	245576	245628	245679	245760	246150	246430	246870	246969
247176	247349	247396	248032	248124	248333	249199	251116	251296	251402	254842	257131
258773	259605	262656	262705	319748	319837	320892	320944	320945	321201	321233	321234
321342	321521	321770	321815	322016	322216	322433	322434	322494	322622	322623	322675
322816	322817	322897	322898	323097	323118	323160	323252	323253	323390	323391	323494
323629	323662	323680	323794	323795	323796	323841	324133	324244	324348	324383	324385
324437	324772	324853	325013	325225	325259	325338	325339	325367	325889	325911	326139
326142	326182	326303	326979	327848	328245	328267	328309	328427	328488	328568	328737
328867	330539	330582	331685	332314	336101	372232					

## Obnovy zápisu ochranných známek

(111) **150625**  
(220) 22.08.1951  
(151) 22.08.1951  
(540)

**COATS**

(730) **J. & P. COATS, LIMITED**, 1 George Square, Glasgow, G2 1AL, GB  
(740) Všecka Zelený Švorčík a partneři, advokátní a patentová kancelář, JUDr. Pavel Zelený, advokát, Hálkova 1406/2, Praha 2, Nové Město, 12000  
(510) (23) nitě.  
(511) 23  
(210) O-24407

(111) **154922**  
(220) 23.10.1961  
(151) 20.11.1961  
(540)

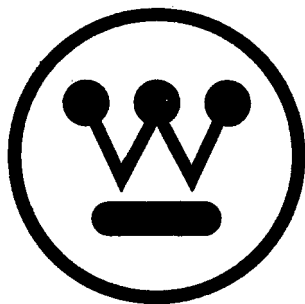

(730) **Westinghouse Electric Corporation**, 51 West 52nd Street, New York, NY, US  
(740) Čermák a spol., JUDr. Karel Čermák Ph.D., LL.M., Elišky Peškové 735/15, Praha 5, Smíchov, 15000  
(510) Lamináty z plastických hmot, zejména listy, trubky, desky, mědi plátované desky, ostatní tvarované výrobky z plastických hmot a syntetické pryskyřice, nádoby z plastických hmot, zejména šálky, misky, mísy, talíře, podšálky jakož i cukřenky a nádoby na smetanu, přísadové sole pro vodné pokovovací elektrolyty a polyethylen, obkládací materiály, zejména ozdobné obklady s povrchem z plastických laminátů, plnidla a spojovací prostředky, kolečka pro nábytek, matice, šrouby, kulaté a jiné tyče, kovové svářecí elektrody, tvrdé páky, kovové tyče a trubky, ocelové válečky (kladky), slitiny ke spojování kovů se sklem, magnetické slitiny, slitiny pro vysoké teploty, speciální slitiny, odlitky ze železných i neželezných kovů, čisté železo, mazadla s obsahem sírníku molybdeničitého, nátěry, smalty, laky, ředidla, šelaky, syntetické pryskyřice jako součásti nátěrů, maskovací přípravky, elektromotory a jejich součásti, elektrické transformátory a jejich součásti, elektromotorové kontrolery a jejich součásti, elektrické spínače, odpojovače a vypínače a jejich součásti, elektrické tlumivky (reaktory), elektrické generátory, elektrické motorgenerátorové soustavy, elektrické regulátory napětí, elektrické rozváděcí desky, elektromotorové spouštěče, cívky pro elektrické přístroje, bleskojistky, elektrické pojistky, elektrická isolační pouzdra, elektrické panelové rozváděče, kovem obložená spínací zařízení, zařízení k automatickému opětovnému uzavírání proudových obvodů, elektrické kondensátory, elektrické odpory, elektrické chránící spínače, elektrické stykače, elektrické síťové spouštěče, bezpečnostní spínače, olejové spínače, elektrické vypínací pojistky, elektrická relé, elektrické přípojnice a sběrnice, elektrické velíny, venkovní uzemňovací odpory, elektrické usměrňovače včetně křemíkových, výkonové usměrňovače, spínací obvody a soustavy, elektrické ventilátory, elektrické mísiče, elektrické zařízení na odstraňování odpadků, elektrické pražiče, elektrické pečící trouby, elektrické smažící pánve, elektrické opékače, elektrické žehličky, elektrické otevírače konserv, elektrické vařiče,

elektrická zařízení na vaření párků, elektrické omáčníky, elektrické příkrývky, elektrické lívanečnické, elektrické ohřívací mísy, elektrická kontrolní zařízení, elektrické perkolátory, elektrické grily, elektrická kamna a sporáky, elektrické ohříváče vody, elektrické ohříváče vzduchu, mísy na elektrické akumulátory, nabíječe akumulátorů, elektrická ovládací zařízení pro jeřáby, řídicí zařízení pro střely, elektrické měniče (převáděče), anténní zařízení a výstroje, elektronky pro rozhlas, televizi, průmyslové a jiné účely včetně přijímacích a výkonových elektronek, elektronek a katodovými paprsky (obrazovek), rozhlasové vysílače včetně přenosných přijímačů, gramofony a zařízení pro vysoce jakostní reprodukci, isolační nátěry a laky, pryskyřiční směsi k izolaci elektrických zařízení, elektrické isolační látky a pásy, napouštěné pryskyřicemi, slídová izolace, elektrické fenoplastové izolanty, komutátorové kroužky, elektrické lampy a jiné světelné zdroje, zejména elektrické žárovky, promítací lampy, trpasličí žárovky, elektrické výbojky s kovovými parami, automobilové žárovky, fluorescenční lampy, elektroluminiscenční zařízení, spouštěče a zátěže pro zářivky, domovní, obchodní, průmyslové, proudové, pouliční a letecké osvětlovací přístroje a jejich součásti, reflektory pro elektrická svítidla, vysavače, ozubená kola, klady a ložiska z plastických laminátů, kovová ozubená kola, vratkové hnací převody a navíjecí a převíjecí stroje, redukční převody a reduktory, ložiskové skříně z plastických hmot, lité kovové základové desky pro posuvně uložené motory, pouzdra, soustavy hřídelů a ložisek, letecké motory, parní turbíny a jejich součásti, čerpadla a jejich součásti, turbogenerátory, turbinová soukolí, plynové turbíny, kompresory, pračky a sušičky, elektroměry, elektrické měřicí přístroje, fotolampy, blesková světla pro fotografické účely, navigační, hledací a kontrolní radarové vysílače a přijímače, palivové články pro nukleární reaktory a klece pro takové reaktory, domácí chladničky, elektrické obchodní průmyslové chladničky, domácí mrazničky, domácí a obchodní chladicí zařízení, elektrické chladiče vody, nápojů a lahví, elektrické chladiče prodejní stroje, odpařovací kondensátory pro zařízení ke kondicionaci vzduchu, lustry a svítidla, zařízení ke kondicionování vzduchu, ohříváče, ohřívací a chladiče hady, odvlhčovače, parní kondensátory a protiproudé a křížproudé tepelné výměníky a zařízení ke kondicionování vzduchu, chladiče vzduchu, větrací a odsávací ventilátory, rentgenologické přístroje a jejich součásti pro diagnostické, terapeutické a chirurgické účely, zesilovače rentgenových obrazů.

(511) 1, 2, 4, 6, 7, 9, 10, 11, 12, 17, 19, 21  
(210) O-25359

(111) **160546**  
(220) 26.05.1971  
(151) 08.11.1971  
(540)

**BONAQA**

(730) **The Coca-Cola Company**, Coca-Cola Plaza, 310 North Avenue, Atlanta, GA, US  
(740) Šindelka & Lachmannová advokáti s.r.o., Mgr. Karel Šindelka, Slavětínská 1146/39, Praha 9, Klánovice, 19014  
(510) (32) nealkoholické nápoje a přípravky k jejich výrobě.  
(511) 32  
(210) O-45270

(111) **160677**  
(220) 03.06.1971  
(151) 01.02.1972  
(540)

**UNIKOL**

(730) **BARVY A LAKY HOSTIVAŘ, a.s.**, Průmyslová č.p. 1472, č.o. 11, Praha 10 - Hostivař, 10219, CZ  
(740) Advokátní kancelář Hartmann, Jelínek, Fráňa a partneři, s.r.o., JUDr. Pavel Fráňa, Sokolovská 5/49, Praha 8, 18600  
(510) (2) nátěrové hmoty a pomocné přípravky.  
(511) 2  
(210) O-45282

(111) **160678**  
(220) 03.06.1971  
(151) 01.02.1972  
(540)

### UNIFLEX

(730) **BARVY A LAKY TELURIA, s.r.o.**, Skrchov č.p. 1, 67961, CZ  
(740) Advokátní kancelář Hartmann, Jelínek, Fráňa a partneři, s.r.o., JUDr.  
Pavel Fráňa, Sokolovská 5/49, Praha 8, 18600  
(510) (2) nátěrové hmoty a pomocné přípravky.  
(511) 2  
(210) O-45283

(111) **160680**  
(220) 03.06.1971  
(151) 01.02.1972  
(540)

### REMAL

(730) **BARVY A LAKY TELURIA, s.r.o.**, Skrchov č.p. 1, 67961, CZ  
(740) Advokátní kancelář Hartmann, Jelínek, Fráňa a partneři, s.r.o., JUDr.  
Pavel Fráňa, Sokolovská 5/49, Praha 8, 18600  
(510) (2) nátěrové hmoty a pomocné přípravky.  
(511) 2  
(210) O-45289

(111) **160681**  
(220) 03.06.1971  
(151) 01.02.1972  
(540)

### SIGNIT

(730) **BARVY A LAKY HOSTIVAŘ, a.s.**, Průmyslová č.p. 1472, č.o. 11,  
Praha 10 - Hostivař, 10219, CZ  
(740) Advokátní kancelář Hartmann, Jelínek, Fráňa a partneři, s.r.o., JUDr.  
Pavel Fráňa, Sokolovská 5/49, Praha 8, 18600  
(510) (2) nátěrové hmoty a pomocné přípravky.  
(511) 2  
(210) O-45290

(111) **165066**  
(220) 29.06.1981  
(151) 17.03.1982  
(540)

### KLIX

(730) **Lavazza Professional UK Limited**, Armstrong road, Basingstoke,  
Hampshire, RG24 8NU, GB  
(740) **KOREJZOVA LEGAL v.o.s.**, JUDr. Petra Sauvage de Brantes, advokátka,  
Korunní 810/104, Praha 10, Vinohrady, 10100  
(510) Prodávací automaty, přístroje pro vzhazování mincí, známek, papírových  
peněz nebo lístků, přístroje pro třídění, identifikaci, zkoušení, vydávání  
nebo vyřazování mincí, známek, papírových peněz nebo lístků, kontrolní  
pokladny a počítačové stroje, části a příslušenství zahrnuté ve tř.9 pro uvedené  
zboží, drobné domácí nářadí a nádoby, poháry, talíře.  
(511) 9, 21  
(210) O-52286

(111) **165205**  
(220) 12.08.1981  
(151) 13.10.1982  
(540)



(730) **HASBRO, INC., společnost organizovaná a existující podle zákonů  
státu Rhode Island**, Pawtucket, RI, US  
(740) Čermák a spol., JUDr. Karel Čermák Ph.D., LL.M., Elišky Peškové  
735/15, Praha 5, Smíchov, 15000  
(510) (28) hry a hračky.  
(511) 28  
(210) O-52353

(111) **165223**  
(220) 12.08.1981  
(151) 04.11.1982  
(540)

### PLAYSKOOL

(730) **Hasbro, Inc.**, 1027 Newport Avenue, Pawtucket, RI, US  
(740) Čermák a spol., JUDr. Karel Čermák Ph.D., LL.M., Elišky Peškové  
735/15, Praha 5, Smíchov, 15000  
(510) (28) hry a hračky.  
(511) 28  
(210) O-52352

(111) **168639**  
(220) 07.05.1991  
(151) 19.09.1991  
(540)



(730) **BEST, a.s.**, č. p. 148, Rybnice, 33151, CZ  
(740) Mgr. Ing. Marek Němec, advokát, Nádražní 106, Sedlčany, 26401  
(510) (19) betonové stavební prvky všeho druhu.  
(511) 19  
(210) O-61617

(111) **170122**  
(220) 18.02.1991  
(151) 25.05.1992  
(540)



(730) **LOANA NANO MEDI s.r.o.**, Pod Kameněm 27, Krhová, 75663, CZ  
(510) Kojenecké vrchní ošacení, standardní punčochové zboží, punčochové  
kalhoty, pružné zdravotní výrobky, prádlo.  
(511) 10, 25  
(210) O-60497

(111) **172137**  
(220) 19.07.1991  
(151) 02.04.1993  
(540)

### MONOSAN

(730) **PRO.MED.CS Praha a.s.**, Telčská 1, Praha 4, 14000, CZ  
(740) STUDENÁ - LABALESTRA, advokátní a patentová kancelář, Mgr. Klára Labalestra, advokát, Na Poříčí 12, Praha 1, 11000  
(510) (5) léčiva (substance), léčivé přípravky humánní a veterinární, přípravky racionální a umělé výživy.  
(511) 5  
(210) O-62832

(111) **172138**  
(220) 19.07.1991  
(151) 02.04.1993  
(540)

### INDAP

(730) **PRO.MED.CS Praha a.s.**, Telčská 1, Praha 4, 14000, CZ  
(740) STUDENÁ - LABALESTRA, advokátní a patentová kancelář, Mgr. Klára Labalestra, advokát, Na Poříčí 12, Praha 1, 11000  
(510) (5) léčiva (substance), léčivé přípravky humánní.  
(511) 5  
(210) O-62833

(111) **172139**  
(220) 19.07.1991  
(151) 02.04.1993  
(540)

### FAMOSAN

(730) **PRO.MED.CS Praha a.s.**, Telčská 1, Praha 4, 14000, CZ  
(740) STUDENÁ - LABALESTRA, advokátní a patentová kancelář, Mgr. Klára Labalestra, advokát, Na Poříčí 12, Praha 1, 11000  
(510) (5) léčiva (substance).  
(511) 5  
(210) O-62835

(111) **172141**  
(220) 19.07.1991  
(151) 02.04.1993  
(540)

### AMBROSAN

(730) **PRO.MED.CS Praha a.s.**, Telčská 1, Praha 4, 14000, CZ  
(740) STUDENÁ - LABALESTRA, advokátní a patentová kancelář, Mgr. Klára Labalestra, advokát, Na Poříčí 12, Praha 1, 11000  
(510) (5) léčiva (substance), léčivé přípravky humánní a veterinární, přípravky racionální a umělé výživy.  
(511) 5  
(210) O-62836

(111) **172143**  
(220) 19.07.1991  
(151) 02.04.1993  
(540)

### PROTRADON

(730) **PRO.MED.CS Praha a.s.**, Telčská 1, Praha 4, 14000, CZ  
(740) STUDENÁ - LABALESTRA, advokátní a patentová kancelář, Mgr. Klára Labalestra, advokát, Na Poříčí 12, Praha 1, 11000  
(510) (5) léčiva (substance), léčivé přípravky humánní a veterinární, přípravky racionální a umělé výživy.  
(511) 5  
(210) O-62838

(111) **172231**  
(220) 28.06.1991  
(151) 07.04.1993  
(540)

### SCOTT

(730) **Kimberly-Clark Worldwide, Inc.**, Neenah, WI, US  
(740) Rott, Růžička & Guttman, Patentové, známkové a advokátní kanceláře, JUDr. Vladimír Rott, patentový zástupce, Vyskočilova 1566, Praha 4, Michle, 14000  
(510) (3) mýdlo, kosmetické přípravky, toaletní potřeby; (16) papír, lepenka a zboží vyrobené z těchto materiálů, výrobky ze zdravotnického papíru, zejména toaletní papír, papírové ručníky, papírové ubrousky a kosmetické ubrousky (papírové kapesníky); (20) schránky na toaletní papír a mýdlo (z plastických hmot); (21) domácí a kuchyňské potřeby a zásobníky včetně talířů a šálků to vše nikoli ze skla nebo keramiky; (24) netkané textilní materiály a zboží z nich vyrobené.  
(511) 3, 16, 20, 21, 24  
(210) O-62421

(111) **172593**  
(220) 26.08.1991  
(151) 07.05.1993  
(540)

### MARILLA

(730) **MOKATE Czech s.r.o.**, Počernická 96, Praha 10, 10800, CZ  
(740) Silesia Patent, s.r.o., Soukromá 261, Václavovice, 73934  
(510) (32) nealkoholické nápoje.  
(511) 32  
(210) O-63376

(111) **172699**  
(220) 18.06.1991  
(151) 19.05.1993  
(540)

## RUDÉ PRÁVO

(730) **BORGIS a.s.**, Slezská 2127/13, Praha 2, 12150, CZ  
(510) Deník a další polygrafické výrobky, zejména noviny, časopisy, knihy, publikace. Inzerce.  
(511) 16, 35  
(210) O-62218

(111) **172840**  
(220) 02.07.1991  
(151) 08.06.1993  
(540)



(730) **Institut pro testování a certifikaci, a.s.**, třída Tomáše Bati 299, Zlín, Louky, 76302, CZ  
(740) Ing. Jarmila Strážnická, Ulička 110, Lukov, 76317  
(510) Výzkum a vývoj nových materiálů, technických a technologických řešení pozemních staveb, jejich rekonstrukce, modernizace a opravy, rozvoj vědních disciplín příslušných k těmto oborům; základní výzkum v oblasti stavební, tepelné a světelné techniky, akustiky a požární odolnosti konstrukcí a staveb; expertizní, znalecká, zkušební, normalizační, standardizační a typizační činnost; inženýrská, poradenská a marketingová

činnost příslušná k daným oborům: prototypy, komplety pro experimentální ověřování, ověřovací série výrobků v daných oborech.

(511) 35, 37, 42  
(210) O-62485

(111) **172963**  
(220) 03.06.1991  
(151) 02.07.1993  
(540)

### ECCE HOMO

(730) **AMK Ecce Homo Šternberk v ÚAMK**, Nádražní 2509/60, Šternberk, 78501, CZ  
(740) Ing. Petr Soukup, patentový zástupce, tř. Svobody 43/39, Olomouc, 77900  
(510) Technické a poradenské služby poskytované odborníky v oboru strojírenství, oceňování, odhad hodnoty, odborné posudky, vystavování protokolů a služby obchodně informační; služby týkající se obstarávání, prodeje a užití výrobních zařízení nebo jejich částí a dílů a dopravních prostředků; služby vykonávané při poskytování ubytování, služby zprostředkovatelů při zajišťování ubytování; pořádání sportovních, kulturních a společenských akcí; videokazety, pořizování videozáznamů ze sportovních a společenských akcí.  
(511) 9, 35, 36, 41, 42  
(210) O-62003

(111) **173254**  
(220) 08.08.1991  
(151) 06.08.1993  
(540)



(730) **Novus International, Inc.**, 20 Research Park Drive, 63304 St. Charles, MO, US  
(740) Rott, Růžička & Guttman a spol., Vyskočilova 1566, Praha 4, Michle, 14000  
(510) Výrobky farmaceutické, zdravotnické, zvěrolékařské včetně veterinárních léků, výrobky dietetické pro děti a nemocné, náplasti, obvazový materiál, hmoty určené k plombování zubů a na otisky zubů, dezinfekční prostředky, prostředky k hubení rostlinných a živočišných škůdců, výrobky zemědělské a zahradnicko-zelinařské, produkty lesnické zahrnuté ve třídě 31, živá zvířata, čerstvé ovoce a čerstvá zelenina, semena a sazenice, živé rostliny a přírodní květiny, slad, zvířecí krmiva a přísady do těchto krmiv, plánování a poradenství pro stavební a konstrukční činnost, služby veřejného stravování včetně stravování v hotelech a restauracích, poradenství pro volbu zaměstnání, ochrana a ostraha osob a budov, služby zahradních a krajinných architektů, služby chemiků, fyziků a optiků, služby lékařské včetně veterinárních a zoologických, služby inženýrské a technické, zeměměřičské a geodetické služby, tlumočnické a překladatelské služby, služby lékařských, veterinárních, bakteriologických a chemických laboratoří, znalecké posudky a odborné expertízy, průzkum veřejného mínění, zkoumání a rozborů právních otázek, zhotovování fotosnímků a fotoreportáží, pronajímání zařízení pro zpracování dat, vedení a správa zásob zvířecích krmiv.  
(511) 5, 31, 42  
(210) O-63138

(111) **173255**  
(220) 08.08.1991  
(151) 06.08.1993  
(540)

### NOVUS

(730) **Novus International, Inc.**, 20 Research Park Drive, 63304 St. Charles, MO, US  
(740) Rott, Růžička & Guttman a spol., Vyskočilova 1566, Praha 4, Michle, 14000  
(510) Výrobky farmaceutické, zdravotnické, zvěrolékařské včetně veterinárních léků, výrobky dietetické pro děti a nemocné, náplasti, obvazový materiál, hmoty určené k plombování zubů a na otisky zubů, dezinfekční prostředky, prostředky k hubení rostlinných a živočišných škůdců, výrobky zemědělské a zahradnicko-zelinařské, produkty lesnické zahrnuté ve třídě 31, živá zvířata, čerstvé ovoce a čerstvá zelenina, semena a sazenice, živé rostliny a přírodní květiny, slad, zvířecí krmiva a přísady do těchto krmiv, plánování a poradenství pro stavební a konstrukční činnost, služby veřejného stravování včetně stravování v hotelech a restauracích, poradenství pro volbu zaměstnání, ochrana a ostraha osob a budov, služby zahradních a krajinných architektů, služby chemiků, fyziků a optiků, služby lékařské včetně veterinárních a zoologických, služby inženýrské a technické, zeměměřičské a geodetické služby, tlumočnické a překladatelské služby, služby lékařských, veterinárních, bakteriologických a chemických laboratoří, znalecké posudky a odborné expertízy, průzkum veřejného mínění, zkoumání a rozborů právních otázek, zhotovování fotosnímků a fotoreportáží, pronajímání zařízení pro zpracování dat, vedení a správa zásob zvířecích krmiv.  
(511) 5, 31, 42  
(210) O-63139

(111) **173378**  
(220) 04.07.1991  
(151) 23.08.1993  
(540)



(730) **BcA. Michael Dvořák**, Liliová 7, Praha 1, 11000, CZ  
(740) Pavel Reichel a kol., Ing. Pavel Reichel, Lopatecká 14, Praha 4, 14700  
(510) Profesionální fotografie ateliérová, reklamní, kreativní portrétní, fotografie skla, uměleckých artefaktů, architektury, krajiny a průmyslu, všechny oblasti kreativní a abstraktní fotografie včetně zvláštních postupů, multiexposice, projekce; služby a poradenství v reklamě, grafice, designu, historii hmotné kultury, výstavnictví a tiskových technik.  
(511) 35, 40, 42  
(210) O-62545

(111) **173443**  
(220) 18.06.1991  
(151) 30.08.1993  
(540)



(730) **Jindřich Babarik**, Na parcelách 1222/15, Karviná-Ráj, 73401, CZ  
(510) Výroba rozvaděčů, výroba elektrotechnických a elektronických zařízení, automatizační techniky, projektování silnoproudých, slaboproudých, zdvihacích, plynových zařízení, výtahů, montáže, opravy, údržba el. zařízení, slaboproudých zařízení, plynových zařízení, servisní činnost, nastavování a seřizování ochranných NN, VN, VVN, poradenská činnost, školicí činnost v oblasti bezpečnosti práce, el. zařízení, zdvihacích zařízení,



tlakových zařízení, kotlů, plynových zařízení a ekonomiky, cejchování měřicích přístrojů, zkoušky el. olejů, revize el. zařízení včetně hromosvodů, zdvihacích zařízení, plynových zařízení, obchodní činnost v oblasti silnoproudé elektrotechniky, regulace a měření, automatizace elektroniky a kancelářské techniky, reklamní a zprostředkovatelské služby, nákup, prodej a výroba neperiodických publikací (nakladatelství a vydavatelství), rozmnožování norem, vyhlášek, zákonů a pod., práce vodoinstalační a topnářské.

(511) 7, 9, 16, 35, 36, 37, 41, 42  
(210) O-62212

(111) **173570**  
(220) 25.10.1991  
(151) 16.09.1993  
(540)

### STOMADDRESS PLUS

(730) **ConvaTec Inc.**, 200 Headquarters Park Drive, Skillman, NJ, US  
(740) Rott, Růžička & Guttman, Patentové, známkové a advokátní kanceláře, JUDr. Vladimír Rott, patentový zástupce, Vyskočilova 1566, Praha 4, Michle, 14000  
(510) (5) lékařské a chirurgické výrobky, výrobky pro umělé vývody, vaky a materiály pro izolaci kůže.  
(511) 5  
(210) O-64371

(111) **174199**  
(220) 17.06.1991  
(151) 01.12.1993  
(540)



(730) **RAMA BOHEMIA, a.s.**, Londýnská 309/81, Praha 2, Vinohrady, 12000, CZ  
(740) Macek and Partners, Mgr. Jiří Macek, Sázavská 751/16, Praha 2, Vinohrady, 12000  
(510) Kancelářské potřeby včetně telefaxových přístrojů a jejich příslušenství, kopírovací přístroje a zařízení a jejich příslušenství, výpočetní technika všeho druhu a její příslušenství, psací stroje a nábytek.  
(511) 9, 16, 20  
(210) O-62204

(111) **174306**  
(220) 08.07.1991  
(151) 14.12.1993  
(540)



(730) **S&K LABEL spol. s r. o.**, Hošťálkova 117, Praha, 16900, CZ  
(740) \*moraviapatent\*, Martin Kořistka, patentový zástupce, Karpatská 241/3, Brno, 62500  
(510) Výrobky z drátěných sítí, etiketovací stroje a přístroje, zejména kleště, nožičské výrobky, elektronické registrační pokladny a pokladní systémy, elektronické váhy, chladiče a mrazírenská technika, plakáty, kalendáře, katalogy, prospekty a jiné propagační tiskoviny, cenovky, etikety a lepicí pásky, kovové kuchyňské nářadí a náčiní, reklamní činnost, marketing, průzkum trhů, zprostředkovatelské a obstaravatelské služby v oblasti reklamní činnosti, poradenská činnost v oblasti ekonomické, daňové a

technicko-organizační, pronájem průmyslových zařízení, zejména strojů, přístrojů a zařízení pro reklamu.

(511) 6, 7, 8, 9, 11, 16, 21, 35, 42  
(210) O-62554

(111) **174490**  
(220) 14.11.1991  
(151) 29.12.1993  
(540)

### GALLO

(730) **E. & J. Gallo Winery, společnost zřízená podle zákonů státu California**, 600 Yosemite Boulevard, Modesto, CA, US  
(740) Čermák a spol., JUDr. Karel Čermák Ph.D., LL.M., Elišky Peškové 735/15, Praha 5, Smíchov, 15000  
(510) (33) víno.  
(511) 33  
(210) O-64780

(111) **174683**  
(220) 06.12.1991  
(151) 28.01.1994  
(540)

### TEZA

(730) **Karel BENDL, TEZA - tepelná ekologická zařízení**, Zelenohorská 511/7, Praha 8, Bohnice, 18100, CZ  
(740) PROPATENT, Ing. Vlasta Sedláčková, patentový zástupce, Pod Pekařkou 107/1, Praha 4, Podolí, 14700  
(510) Projektování kotelen a topných systémů; kompletní dodávky kotelen a topných systémů; montážní činnost; stavební úpravy.  
(511) 11, 37, 42  
(210) O-65245

(111) **174998**  
(220) 05.08.1991  
(151) 21.02.1994  
(540)

### STP

(730) **Energizer Auto, Inc.**, 44 Old Ridgebury Road, Danbury, 06810, CT, US  
(740) Čermák a spol., JUDr. Karel Čermák jr., Ph.D., LL.M., advokát, Elišky Peškové 15/735, Praha 5, 15000  
(510) Čistící prostředky na čištění motorů, odleňovací výrobky, přísady do motorových olejů, příměsi do paliva, čisticí prostředky pro radiátory, proplachovací roztoky, těsnicí materiály, čisticí prostředky pro karburátory, brzdové kapaliny a čisticí látky, kapaliny pro automatické převodovky, kapaliny pro hydraulické motory, aktivní plyny, chemické látky nahrazující olovo, nemrzoucí chladicí kapaliny, spouštěcí kapaliny; čisticí prostředky pro čištění motorových vozidel a plavidel, leštidla, glazury, ochranné prostředky a vosky, prostředky pro obnovení původního vzhledu, čisticí prostředky pro plasty, pryž, kůži a dřevo, brusné materiály pro motory, odmašťovací a čisticí prostředky pro motory, čisticí prostředky pro interiéry a exteriéry, brusné složky směsí, čisticí prostředky pro obecné použití; motorové oleje, penetrační látky, maziva, brusiva.  
(511) 1, 3, 4, 17  
(210) O-63060

(111) **175844**  
(220) 17.09.1991  
(151) 22.04.1994  
(540)

### PRÄSIDENT

(730) **Excellent Brands JMI Limited**, Oberneuhofstrasse 3, 6340 Baar, CH  
(740) Čermák a spol., JUDr. Karel Čermák Ph.D., LL.M., Elišky Peškové 735/15, Praha 5, Smíchov, 15000  
(510) (30) káva.  
(511) 30  
(210) O-63739

(111) **180374**  
(220) 12.12.1991  
(151) 18.10.1994  
(540)

## ALLERGAN

(730) **ALLERGAN INC.**, 2525 Dupont Drive, Irvine, CA, US  
(740) Čermák a spol., JUDr. Karel Čermák Ph.D., LL.M., Elišky Peškové  
735/15, Praha 5, Smíchov, 15000  
(510) (5) farmaceutické předpisy zejména místní antibiotika, protizápalové, protitučinkové, protiglaukomové a rozpouštědlové formule, sterilní zevně, oční vlhčící roztoky, umělé slzy a formule pro léčení menších očních zánětů a alergických stavů, sterilní oční solné roztoky, formule pro terapeutické léčení dystonie a jiných souvisejících svalových potíží, kožní formule zejména léčebných šamponů a ochrany proti slunci a roztoky pro ošetření ozářené rohovitosti kůže a seborei.  
(511) 5  
(210) O-65378

(111) **238974**  
(220) 07.02.2001  
(151) 23.11.2001  
(540)

## PROINDAP

(730) **PRO.MED.CS Praha a.s.**, Telčská 1, Praha 4, 14000, CZ  
(740) STUDENÁ - LABALESTRA, advokátní a patentová kancelář, Mgr. Klára Labalestra, advokát, Na Poříčí 12, Praha 1, 11000  
(510) (5) léčiva (substance), léčivé přípravky humánní a veterinární, přípravky dietetické s léčivým účinkem.  
(511) 5  
(210) O-164096

(111) **242048**  
(220) 22.12.2000  
(151) 22.03.2002  
(540)

# Lignofix

(730) **STACHEMA CZ s.r.o.**, Hasičská 1, Kolín, 28002, CZ  
(740) Mgr. Andrea Pacltová, advokátka, Sadová 1324, Kolín, 28002  
(510) (2) přípravky na ochranu staveb a prevenci před zasažením dřevokaznými houbami, plísněmi a dřevokazným hmyzem, barvy, nátěry, mořidla a výrobky v této třídě určené na ochranu staveb; (5) herbicidy, pesticidy, insekticidy; (17) izolační barvy, izolační laky a izolační materiály, spadající do této třídy.  
(511) 2, 5, 17  
(210) O-162675

(111) **242049**  
(220) 22.12.2000  
(151) 22.03.2002  
(540)

(730) **STACHEMA CZ s.r.o.**, Hasičská 1, Kolín, 28002, CZ  
(740) Mgr. Andrea Pacltová, advokátka, Sadová 1324, Kolín, 28002  
(510) (2) barvy, laky, přípravky k preventivní ochraně povrchů stavebních materiálů před znečištěním graffiti, nátěry, mořidla a výrobky v této třídě určené na ochranu staveb; (17) izolační barvy, izolační laky a izolační materiály, spadající do této třídy.  
(511) 2, 17  
(210) O-162676

(111) **242437**  
(220) 10.05.2001  
(151) 22.03.2002  
(540)

(730) **PRO.MED.CS Praha a.s.**, Telčská 1, Praha 4, 14000, CZ  
(740) STUDENÁ - LABALESTRA, advokátní a patentová kancelář, Mgr. Klára Labalestra, advokát, Na Poříčí 12, Praha 1, 11000  
(510) (1) chemické výrobky pro lékařství, farmacii a vědu; (5) výrobky farmaceutické, potraviny pro zvláštní výživu; (35) propagace, reklama; (39) distribuce farmaceutických přípravků a potravin pro zvláštní výživu; (42) výzkum, vývoj, inženýrská činnost v oblasti farmacie.  
(511) 1, 5, 35, 39, 42  
(210) O-167140

(111) **242438**  
(220) 10.05.2001  
(151) 22.03.2002  
(540)

(730) **PRO.MED.CS Praha a.s.**, Telčská 1, Praha 4, 14000, CZ  
(740) STUDENÁ - LABALESTRA, advokátní a patentová kancelář, Mgr. Klára Labalestra, advokát, Na Poříčí 12, Praha 1, 11000  
(510) (1) chemické výrobky pro lékařství, farmacii a vědu; (5) výrobky farmaceutické, potraviny pro zvláštní výživu; (35) propagace, reklama; (39) distribuce farmaceutických přípravků a potravin pro zvláštní výživu; (42) výzkum, vývoj, inženýrská činnost v oblasti farmacie.

(511) 1, 5, 35, 39, 42  
(210) O-167141

(111) **242439**  
(220) 10.05.2001  
(151) 22.03.2002  
(540)

 **PRO.MED.CS**  
Praha a.s.

(730) **PRO.MED.CS Praha a.s.**, Telčská 1, Praha 4, 14000, CZ  
(740) STUDENÁ - LABALESTRA, advokátní a patentová kancelář, Mgr. Klára Labalestra, advokát, Na Poříčí 12, Praha 1, 11000  
(510) (1) chemické výrobky pro lékařství, farmacii a vědu; (5) výrobky farmaceutické, potraviny pro zvláštní výživu; (35) propagace, reklama; (39) distribuce farmaceutických přípravků a potravin pro zvláštní výživu; (42) výzkum, vývoj, inženýrská činnost v oblasti farmacie.  
(511) 1, 5, 35, 39, 42  
(210) O-167142

(111) **242664**  
(220) 06.06.2001  
(151) 22.03.2002  
(540)

### BRAMBURGER

(730) **ALIMPEK spol. s r.o.**, U sirkámy 582, České Budějovice, 37004, CZ  
(510) (30) mouka a přípravky z obilovin, chléb, pečivo, prášky do těsta.  
(511) 30  
(210) O-168173

(111) **242768**  
(220) 10.09.2001  
(151) 22.03.2002  
(540)

**ПРОКАНАЗОЛ**

(730) **PRO.MED.CS Praha a.s.**, Telčská 1, Praha 4, 14000, CZ  
(740) STUDENÁ - LABALESTRA, advokátní a patentová kancelář, Mgr. Klára Labalestra, advokát, Na Poříčí 12, Praha 1, 11000  
(510) (5) léčivé přípravky s dermatologickými a gynekologickými účinky pro lokální a celkovou potřebu.  
(511) 5  
(210) O-171281

(111) **242769**  
(220) 10.09.2001  
(151) 22.03.2002  
(540)

### PROKANAZOL

(730) **PRO.MED.CS Praha a.s.**, Telčská 1, Praha 4, 14000, CZ  
(740) STUDENÁ - LABALESTRA, advokátní a patentová kancelář, Mgr. Klára Labalestra, advokát, Na Poříčí 12, Praha 1, 11000  
(510) (5) léčivé přípravky s dermatologickými a gynekologickými účinky pro lokální a celkovou potřebu.  
(511) 5  
(210) O-171282

(111) **243516**  
(220) 18.05.2001  
(151) 23.04.2002  
(540)

### idioma

(730) **IDIOMA, s.r.o.**, Holečkova 3150/25b, Praha 5, Smíchov, 15000, CZ  
(740) BOHEMIA PATENT, Ing. Jana Vandělíková, Petráská 1136/12, Praha 1, Nové Město, 11000  
(510) (9) data, databáze a jiné informační produkty na magnetických, elektronických a optických nosičích, související software a hardware, nosiče dat všeho druhu spadající do tř. 9, zvukové a obrazové záznamy na optických, magnetických a magnetooptických nosičích, zejména záznamy z oblasti informací a výuky cizích jazyků, software ve spojení s překladatelskou činností a tlumočením, dabbingem a překlady videokazet, nahraný software na CD a DVD discích a magnetických médiích, audio, video a DTP studia; (16) papír, výrobky z papíru, periodické a neperiodické publikace, knihy, časopisy, brožury, fotografie, informační produkty a reklamní materiály na papírových nosičích, data a databáze na papírových nosičích, tištěné manuály, knihy a učební pomůcky a materiály, zejména pro výuku cizích jazyků; (35) poskytování informací a jiných informačních produktů všeho druhu - informační kancelář, systemizace informací do počítačových databází, zpracování textů; (41) vzdělávací služby v oblasti překladatelské a tlumočnické, zejména organizování kongresů, konferencí, sympozií, školení, přednášek, kurzů, tiskových konferencí, výstavních akcí, zábavných sportovních a kulturních aktivit s využitím cizích jazyků, zajišťování a organizace profesního vzdělávání tlumočnicků a překladatelů, výuka jazyků, zajištění konferencí na klíč, nahrávání nosičů zvukových nebo obrazově zvukových, převádění médií do elektronické podoby a její šíření; (42) služby jazykově organizační, překladatelské a tlumočnické, včetně tlumočení s výjezdem do zahraničí, tlumočení simultánní, doprovodné, konsektivní, tlumočení po telefonu, služby soudních tlumočnicků, pořizování oficiálních překladů a překladů notářsky ověřených, dabbing a překlady videokazet, služby poradenské ve spojení s užitím cizích jazyků, zajištění tlumočnické techniky, předtiskové zpracování dokumentů včetně sazby tisku.  
(511) 9, 16, 35, 41, 42  
(210) O-167498

(111) **243592**  
(220) 28.05.2001  
(151) 23.04.2002  
(540)

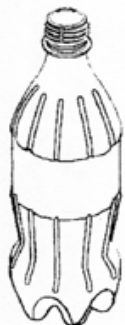

(730) **The Coca-Cola Company**, P.O.Box 1734, Atlanta, GA, US  
(740) Šindelka & Lachmannová advokáti s.r.o., Mgr. Karel Šindelka, Slavětínská 1146/39, Praha 9, Klánovice, 19014  
(510) (32) pitné vody, ochucené vody, minerální a šumivé vody a jiné nealkoholické nápoje, jmenovitě jemné nealkoholické nápoje, ovocné nápoje a šťávy, sirupy, koncentráty a jiné přípravky pro výrobu nápojů  
(511) 32  
(210) O-167785

(111) **243982**  
(220) 26.10.2001  
(151) 23.04.2002  
(540)

## ЗИНКОСЕЛ

(730) **PRO.MED.CS Praha a.s.**, Telčská 1, Praha 4 - Michle, 14000, CZ  
(740) STUDENÁ - LABALESTRA, advokátní a patentová kancelář, Mgr. Klára Labalestra, advokát, Na Poříčí 12, Praha 1, 11000  
(510) (5) léčiva (substance), léčivé přípravky humánní a veterinární, výrobky farmaceutické, přípravky dietetické s léčivým účinkem, výrobky léčebně kosmetické.  
(511) 5  
(210) O-173101

(111) **243985**  
(220) 26.10.2001  
(151) 23.04.2002  
(540)

## МАГНАХАТ

(730) **PRO.MED.CS Praha a.s.**, Telčská 1, Praha 4 - Michle, 14000, CZ  
(740) STUDENÁ - LABALESTRA, advokátní a patentová kancelář, Mgr. Klára Labalestra, advokát, Na Poříčí 12, Praha 1, 11000  
(510) (5) léčiva (substance), léčivé přípravky humánní a veterinární, výrobky farmaceutické, přípravky dietetické s léčivým účinkem, výrobky léčebně kosmetické.  
(511) 5  
(210) O-173104

(111) **243987**  
(220) 26.10.2001  
(151) 23.04.2002  
(540)

## АЦИДОФОЛАН

(730) **PRO.MED.CS Praha a.s.**, Telčská 1, Praha 4 - Michle, 14000, CZ  
(740) STUDENÁ - LABALESTRA, advokátní a patentová kancelář, Mgr. Klára Labalestra, advokát, Na Poříčí 12, Praha 1, 11000  
(510) (5) léčiva (substance), léčivé přípravky humánní a veterinární, výrobky farmaceutické, přípravky dietetické s léčivým účinkem, výrobky léčebně kosmetické.  
(511) 5  
(210) O-173106

(111) **244338**  
(220) 23.05.2001  
(151) 23.05.2002  
(540)



(591) Barevná  
(730) **MUDr. David Dvorský**, náměstí Jiřího z Poděbrad 1561/9, Praha 3, 13000, CZ  
(740) Mgr. Ing. Marek Němec, advokát, Nádražní 106, Sedlčany, 26401  
(510) (16) učebnice a cizojazyčná literatura, knihy; (41) výuka jazyků.  
(511) 16, 41  
(210) O-167607

(111) **244392**

(220) 04.06.2001

(151) 23.05.2002

(540) **REALIT - FINANCE A NEMOVITOSTI**

(730) **CZECH NEWS CENTER a.s.**, Komunardů 1584/42, Praha 7, Holešovice, 17000, CZ

(510) (16) papírové nosiče informací, zejména tiskoviny, především specializované časopisy a jejich přílohy; (36) poskytování informací o realitách, poskytování informací o realitách i na Internetu; (41) vydavatelská a nakladatelská činnost.

(511) 16, 36, 41

(210) O-168104

(111) **244476**

(220) 26.06.2001

(151) 23.05.2002

(540) **Polycol**

(730) **POLYMER COLOR, s.r.o.**, Za Chabařovickým nádražím 282, Krupka, 41742, CZ

(740) Mgr. Jitka Vejražková, patentový zástupce, Pod Harfou 938/58, Praha 9, Vysočany, 19000

(510) (1) chemické výrobky určené pro průmysl, lepidla pro průmysl; (2) barvy, nátěry, laky; (17) tmely těsnící a vyrovnávací.

(511) 1, 2, 17

(210) O-169189

(111) **244482**

(220) 02.07.2001

(151) 23.05.2002

(540)



(730) **DICONT a.s.**, Prvního pluku 347/12a, Praha 8, Karlín, 18600, CZ

(740) Langrova, s.r.o., Skrétova 1011/48, Plzeň, Jižní Předměstí, 30100

(510) (7) stroje, motory a prostředky pro průmyslovou automatizaci technologických procesů, zejména speciální točivé stroje, hnací motory, pohonné mechanismy, ovládací mechanismy pro stroje, ozubená soukolí, převodové mechanismy, regulátory otáček; (9) elektrická zařízení pro dálkové ovládání průmyslových procesů, zejména elektrické přístroje a elektrická zařízení pro průmyslovou automatizaci technologických procesů, diagnostické přístroje, elektrické měniče, elektrické hlásiče - indikátory, kotvy magnetů, měřicí zařízení, rychloměry, regulátory elektrické, tachoměry, měřiče rychlosti, přesné měřicí přístroje, spínače časové; (36) pronájem a správa nemovitostí; (37) pronájem strojů a zařízení uvedených ve tř. 7 a 9, montáž, údržba a opravy strojů, přístrojů a zařízení uvedených ve třídách 7 a 9; (41) konzultační, školicí a publikační činnost; (42) projektová činnost a odborné poradenství pro oblast strojů, přístrojů a zařízení.

(511) 7, 9, 36, 37, 41, 42

(210) O-169364

(111) **244483**

(220) 02.07.2001

(151) 23.05.2002

(540)



(730) **DICONT a.s.**, Prvního pluku 347/12a, Praha 8, Karlín, 18600, CZ

(740) Langrova, s.r.o., Skrétova 1011/48, Plzeň, Jižní Předměstí, 30100

(510) (7) stroje, motory a prostředky pro průmyslovou automatizaci technologických procesů, zejména speciální točivé stroje, hnací motory, pohonné mechanismy, ovládací mechanismy pro stroje, ozubená soukolí, převodové mechanismy, regulátory otáček; (9) elektrická zařízení pro dálkové ovládání průmyslových procesů, zejména elektrické přístroje a elektrická zařízení pro průmyslovou automatizaci technologických procesů, diagnostické přístroje, elektrické měniče, elektrické hlásiče - indikátory, kotvy magnetů, měřicí zařízení, rychloměry, regulátory elektrické, tachoměry, měřiče rychlosti, přesné měřicí přístroje, spínače časové; (36) pronájem a správa nemovitostí; (37) pronájem strojů a zařízení uvedených ve tř. 7 a 9, montáž, údržba a opravy strojů, přístrojů a zařízení uvedených ve třídách 7 a 9; (41) konzultační, školicí a publikační činnost; (42) projektová činnost a odborné poradenství pro oblast strojů, přístrojů a zařízení.

(511) 7, 9, 36, 37, 41, 42

(210) O-169365

(111) **244484**

(220) 02.07.2001

(151) 23.05.2002

(540)

**DEVELOPER**

(730) **CZECH NEWS CENTER a.s.**, Komunardů 1584/42, Praha 7, Holešovice, 17000, CZ

(510) (16) papírové nosiče informací, především tiskoviny, zejména specializovaný časopis; (41) vydavatelská a nakladatelská činnost.

(511) 16, 41

(210) O-169380

(111) **244895**

(220) 01.06.2001

(151) 24.06.2002

(540)



(730) **RAMA BOHEMIA, a.s.**, Londýnská 309/81, Praha 2, Vinohrady, 12000, CZ

(740) Macek and Partners, Mgr. Jiří Macek, Sázavská 751/16, Praha 2, Vinohrady, 12000

(510) (6) nábytkové kování kovové, kolečka pro nábytek kovová, zámečnické výrobky, šrouby a jiný kovový spojovací materiál; (9) počítače, faxy, telefony, kalkulačky, tiskárny, diktafony, registrační pokladny, počítačové příslušenství a doplňky (filtr na monitor, podložka pod myš, klávesnice, ochranný kryt na klávesnici, myš), kopírovací stroje a zařízení; (16) papír a výrobky z papíru, psací potřeby, lepidla kancelářská a pro domácnost, tuhy, tužky, krejóny, pastely, zvýrazňovače, náplně, štětce, psací stroje,

kancelářské potřeby kromě nábytku, učební a školní potřeby a pomůcky, obalové materiály z plastických hmot, děrovačky, číslovačky, šanony, pořadače, obaly na spisy, obálky, tiskopisy, faxový papír, xerografický papír, pravítka, razítka, samolepky, sešivačky, sešity, kancelářské sponky, zápisníky, záznamní knihy, diáře, knihy pošty, opravné prostředky (laky, papírky, tužky, strojky), guma na mazání, ořezávátka; (20) nábytek včetně kovového a kempinkového nábytku, stoly, kancelářský nábytek, police, regály, židle, plastové součásti pro kancelářský nábytek včetně židlí; (35) činnost organizačních a ekonomických poradců, marketingové služby, vedení účetnictví, odborné obchodní poradenství, pomoc při řízení obchodní činnosti, zprostředkovatelská činnost v oblasti obchodu; (40) truhlářské služby (výroba nábytku na zakázku).

(511) 6, 9, 16, 20, 35, 40  
(210) O-168067

(111) **244954**  
(220) 22.06.2001  
(151) 24.06.2002  
(540)



(730) Jiří Vejražka, Masnerova stezka 661, Kralupy nad Vltavou, 27801, CZ  
(740) Mgr. Jitka Vejražková, patentový zástupce, Pod Harfou 938/58, Praha 9, Vysočany, 19000  
(510) (25) oděvy a prádlo všeho druhu včetně sportovních.  
(511) 25  
(210) O-169080

(111) **244995**  
(220) 29.06.2001  
(151) 24.06.2002  
(540)

### LITERA

(730) Mandys Pavel, U Santošky 14, Praha 5, 15000, CZ  
(510) (35) reklamní, inzertní a propagační činnost prostřednictvím jakéhokoliv média; (38) spoje, komunikační služby, šíření informací prostřednictvím Internetu; (41) spolupráce při tvorbě a rozšiřování rozhlasových a televizních programů, soutěže pro veřejnost, výchovná a zábavní činnost, udílení knižních cen, služby související s podporou uměleckého vývoje, pořádání akcí.  
(511) 35, 38, 41  
(210) O-169307

(111) **245212**  
(220) 07.09.2001  
(151) 24.06.2002  
(540)

### REACTINE

(730) Johnson & Johnson společnost zřízená podle zákonů státu New Jersey, One Johnson & Johnson Plaza, New Brunswick, NJ, US  
(740) Čermák a spol., JUDr. Karel Čermák Ph.D., LL.M., Elišky Peškové 735/15, Praha 5, Smíchov, 15000  
(510) (5) lékařské a farmaceutické přípravky pro léčbu alergických reakcí.  
(511) 5  
(210) O-171261

(111) **245272**  
(220) 18.10.2001  
(151) 24.06.2002  
(540)



(730) PRO.MED.CS Praha a.s., Telčská 1, Praha 4, 14000, CZ  
(740) STUDENÁ - LABALESTRA, advokátní a patentová kancelář, Mgr. Klára Labalestra, advokát, Na Poříčí 12, Praha 1, 11000  
(510) (1) chemické výrobky pro vědu; (5) chemické výrobky pro lékařství a farmacii, výrobky farmaceutické, vitamínové a minerální přípravky; (35) propagace, reklama; (39) distribuce farmaceutických přípravků a potravin pro zvláštní výživu; (42) výzkum, vývoj, inženýrská činnost v oblasti farmacie.  
(511) 1, 5, 35, 39, 42  
(210) O-172645

(111) **245273**  
(220) 18.10.2001  
(151) 24.06.2002  
(540)



(730) PRO.MED.CS Praha a. s., Telčská 1, Praha 4, 14000, CZ  
(740) STUDENÁ - LABALESTRA, advokátní a patentová kancelář, Mgr. Klára Labalestra, advokát, Na Poříčí 12, Praha 1, 11000  
(510) (1) chemické výrobky pro vědu; (5) chemické výrobky pro lékařství a farmacii, výrobky farmaceutické, vitamínové a minerální přípravky; (35) propagace, reklama; (39) distribuce farmaceutických přípravků a potravin pro zvláštní výživu; (42) výzkum, vývoj, inženýrská činnost v oblasti farmacie.  
(511) 1, 5, 35, 39, 42  
(210) O-172646

(111) **245274**  
(220) 18.10.2001  
(151) 24.06.2002  
(540)

 **ПРО.МЕД.ЦС**  
**Прага а.о.**

(730) **PRO.MED.CS Praha a. s.**, Telčská 1, Praha 4, 14000, CZ  
(740) STUDENÁ - LABALESTRA, advokátní a patentová kancelář, Mgr. Klára Labalestra, advokát, Na Poříčí 12, Praha 1, 11000  
(510) (1) chemické výrobky pro vědu; (5) chemické výrobky pro lékařství a farmacii, výrobky farmaceutické, vitamínové a minerální přípravky; (35) propagace, reklama; (39) distribuce farmaceutických přípravků a potravin pro zvláštní výživu; (42) výzkum, vývoj, inženýrská činnost v oblasti farmacie.  
(511) 1, 5, 35, 39, 42  
(210) O-172647

(111) **245275**  
(220) 18.10.2001  
(151) 24.06.2002  
(540)

**ПРОПАНОРМ**

(730) **PRO.MED.CS Praha a. s.**, Telčská 1, Praha 4, 14000, CZ  
(740) STUDENÁ - LABALESTRA, advokátní a patentová kancelář, Mgr. Klára Labalestra, advokát, Na Poříčí 12, Praha 1, 11000  
(510) (5) výrobky farmaceutické s antiarytmickým účinkem.  
(511) 5  
(210) O-172648

(111) **245277**  
(220) 18.10.2001  
(151) 24.06.2002  
(540)

**ПРО-ФАМОСАЛ**

(730) **PRO.MED.CS Praha a. s.**, Telčská 1, Praha 4, 14000, CZ  
(740) STUDENÁ - LABALESTRA, advokátní a patentová kancelář, Mgr. Klára Labalestra, advokát, Na Poříčí 12, Praha 1, 11000  
(510) (5) výrobky farmaceutické.  
(511) 5  
(210) O-172650

(111) **245279**  
(220) 18.10.2001  
(151) 24.06.2002  
(540)

**ПРОИНДАП**

(730) **PRO.MED.CS Praha a. s.**, Telčská 1, Praha 4, 14000, CZ  
(740) STUDENÁ - LABALESTRA, advokátní a patentová kancelář, Mgr. Klára Labalestra, advokát, Na Poříčí 12, Praha 1, 11000  
(510) (5) výrobky farmaceutické.  
(511) 5  
(210) O-172652

(111) **245280**  
(220) 18.10.2001  
(151) 24.06.2002  
(540)

**ПРОВИРСАН**

(730) **PRO.MED.CS Praha a. s.**, Telčská 1, Praha 4, 14000, CZ  
(740) STUDENÁ - LABALESTRA, advokátní a patentová kancelář, Mgr. Klára Labalestra, advokát, Na Poříčí 12, Praha 1, 11000  
(510) (5) výrobky farmaceutické.  
(511) 5  
(210) O-172653

(111) **245281**  
(220) 18.10.2001  
(151) 24.06.2002  
(540)

**ЦИФЛОКСИНАЛ**

(730) **PRO.MED.CS Praha a. s.**, Telčská 1, Praha 4, 14000, CZ  
(740) STUDENÁ - LABALESTRA, advokátní a patentová kancelář, Mgr. Klára Labalestra, advokát, Na Poříčí 12, Praha 1, 11000  
(510) (5) výrobky farmaceutické.  
(511) 5  
(210) O-172654

(111) **245282**  
(220) 18.10.2001  
(151) 24.06.2002  
(540)

**ПРОТРАДОН**

(730) **PRO.MED.CS Praha a. s.**, Telčská 1, Praha 4, 14000, CZ  
(740) STUDENÁ - LABALESTRA, advokátní a patentová kancelář, Mgr. Klára Labalestra, advokát, Na Poříčí 12, Praha 1, 11000  
(510) (5) výrobky farmaceutické.  
(511) 5  
(210) O-172655

(111) **245286**  
(220) 18.10.2001  
(151) 24.06.2002  
(540)

**РАНИСАН**

(730) **PRO.MED.CS Praha a. s.**, Telčská 1, Praha 4, 14000, CZ  
(740) STUDENÁ - LABALESTRA, advokátní a patentová kancelář, Mgr. Klára Labalestra, advokát, Na Poříčí 12, Praha 1, 11000  
(510) (5) výrobky farmaceutické.  
(511) 5  
(210) O-172658

(111) **245283**  
(220) 18.10.2001  
(151) 24.06.2002  
(540)

**ФАМОСАН**

(730) **PRO.MED.CS Praha a. s.**, Telčská 1, Praha 4, 14000, CZ  
(740) STUDENÁ - LABALESTRA, advokátní a patentová kancelář, Mgr. Klára Labalestra, advokát, Na Poříčí 12, Praha 1, 11000  
(510) (5) výrobky farmaceutické.  
(511) 5  
(210) O-172656

(111) **245287**  
(220) 18.10.2001  
(151) 24.06.2002  
(540)

**МОНОСАН**

(730) **PRO.MED.CS Praha a. s.**, Telčská 1, Praha 4, 14000, CZ  
(740) STUDENÁ - LABALESTRA, advokátní a patentová kancelář, Mgr. Klára Labalestra, advokát, Na Poříčí 12, Praha 1, 11000  
(510) (5) výrobky farmaceutické.  
(511) 5  
(210) O-172659

(111) **245284**  
(220) 18.10.2001  
(151) 24.06.2002  
(540)

**УРСОСАН**

(730) **PRO.MED.CS Praha a. s.**, Telčská 1, Praha 4, 14000, CZ  
(740) STUDENÁ - LABALESTRA, advokátní a patentová kancelář, Mgr. Klára Labalestra, advokát, Na Poříčí 12, Praha 1, 11000  
(510) (5) výrobky farmaceutické.  
(511) 5  
(210) O-172657

(111) **245288**  
(220) 18.10.2001  
(151) 24.06.2002  
(540)

**ИНДАП**

(730) **PRO.MED.CS Praha a. s.**, Telčská 1, Praha 4, 14000, CZ  
(740) STUDENÁ - LABALESTRA, advokátní a patentová kancelář, Mgr. Klára Labalestra, advokát, Na Poříčí 12, Praha 1, 11000  
(510) (5) výrobky farmaceutické.  
(511) 5  
(210) O-172660



(111) **245289**  
(220) 18.10.2001  
(151) 24.06.2002  
(540)

## ПРОУРСАН

(730) **PRO.MED.CS Praha a. s.**, Telčská 1, Praha 4, 14000, CZ  
(740) STUDENÁ - LABALESTRA, advokátní a patentová kancelář, Mgr. Klára Labalestra, advokát, Na Poříčí 12, Praha 1, 11000  
(510) (5) výrobky farmaceutické.  
(511) 5  
(210) O-172661

(111) **245292**  
(220) 18.10.2001  
(151) 24.06.2002  
(540)

## ПРОСУЛЬПИН

(730) **PRO.MED.CS Praha a. s.**, Telčská 1, Praha 4, 14000, CZ  
(740) STUDENÁ - LABALESTRA, advokátní a patentová kancelář, Mgr. Klára Labalestra, advokát, Na Poříčí 12, Praha 1, 11000  
(510) (5) výrobky farmaceutické.  
(511) 5  
(210) O-172664

(111) **245290**  
(220) 18.10.2001  
(151) 24.06.2002  
(540)

## САЛОЗИНАЛ

(730) **PRO.MED.CS Praha a. s.**, Telčská 1, Praha 4, 14000, CZ  
(740) STUDENÁ - LABALESTRA, advokátní a patentová kancelář, Mgr. Klára Labalestra, advokát, Na Poříčí 12, Praha 1, 11000  
(510) (5) výrobky farmaceutické.  
(511) 5  
(210) O-172662

(111) **245291**  
(220) 18.10.2001  
(151) 24.06.2002  
(540)

## АМБРОСАН

(730) **PRO.MED.CS Praha a. s.**, Telčská 1, Praha 4, 14000, CZ  
(740) STUDENÁ - LABALESTRA, advokátní a patentová kancelář, Mgr. Klára Labalestra, advokát, Na Poříčí 12, Praha 1, 11000  
(510) (5) výrobky farmaceutické.  
(511) 5  
(210) O-172663

(111) **245576**  
(220) 17.04.2001  
(151) 29.07.2002  
(540)

## BRESSON

(730) **WESTMINSTER NETWORK LIMITED**, 4th Floor, Lawford House, Albert Place, London, GB  
(740) Ing. Václav Kratochvíl, patentový zástupce, Táborská 758/33, Mladá Boleslav, 29301  
(510) (7) zařízení, stroje, přístroje a nástroje pro výrobu, rozvod, přenos a akumulaci elektřiny, armatury pro parní kotle, čerpadla, dopravníky (stroje), elektrické generátory, filtrační stroje, hnací motory, kompresory, kondenzační zařízení, elektrické motory, motory, s výjimkou motorů pro pozemní vozidla, odlučovače, ovládací mechanismy pro stroje, motory a hnací stroje, parní generátory a motory, přehřívače, regulátory (části strojů), ventily (části strojů), výměníky tepla jako části strojů; (37) opravy, rekonstrukce, modernizace a likvidace energetických zařízení, montáž, opravy a údržba zařízení sloužících k výrobě, přeměně a odběru elektrické energie, instalace a opravy elektronických zařízení, provádění staveb, které jsou součástí energetických celků, včetně jejich změn, údržby, oprav a likvidace, montáž, opravy, rekonstrukce, revize a zkoušky tlakových nádob a zařízení, instalace a opravy elektrických strojů a přístrojů; (42) poskytování nezávislých konzultací o otázkách technických, systémových a technicko-organizačních, posuzování technického stavu, bezpečnosti a spolehlivosti provozních zařízení, vyráběných prvků a konstrukčních uzlů, hodnocení technologické úrovně, rozvoje techniky, uplatňování nových metod ve výrobě, provádění materiálových zkoušek, nedestruktivních zkoušek, technických expertiz, testování výrobků, analýza systémů zabezpečování a řízení jakosti, komplexní zajišťování návrhů ekologie v energetice a chemickém průmyslu, výzkum a vývoj speciálních měřicích přístrojů, výzkum a vývoj progresivních metod zkušebnictví a měření, inženýrská, projekční, poradenská, zprostředkovatelská a obstaravatelská činnost v odvětví energetiky a plynárenství, počítačové programování, odborné poradenství s výjimkou obchodního, kontrola jakosti a spolehlivosti strojírenské výroby a svarů, tvorba software, kontrola kvality.  
(511) 7, 37, 42  
(210) O-166529

(111) **245628**  
(220) 04.06.2001  
(151) 29.07.2002  
(540)

## REALIT - DRAŽBY NEMOVITOSTÍ

(730) **CZECH NEWS CENTER a.s.**, Komunardů 1584/42, Praha 7, Holešovice, 17000, CZ  
(510) (16) papírové nosiče informací, zejména tiskoviny, především specializované časopisy a jejich přílohy; (36) poskytování informací o realitách, poskytování informací o realitách i na Internetu; (41) vydavatelská a nakladatelská činnost.

(511) 16, 36, 41  
(210) O-168103

(111) **245679**  
(220) 28.06.2001  
(151) 29.07.2002  
(540)

### První novinová společnost

(730) **První novinová společnost a.s.**, Paceačká 1/2773, Praha 9, Horní Počernice, 19300, CZ  
(740) DKS LEGAL, Mgr. Marek Doleček, Ostrovni 126/30, Praha 1, Nové Město, 11000  
(510) (35) správa a vedení předplatitelského kmene; (39) distribuce a rozšiřování periodického tisku, doručování novin a časopisů; (41) vydávání periodického tisku.  
(511) 35, 39, 41  
(210) O-169278

(111) **245760**  
(220) 25.07.2001  
(151) 29.07.2002  
(540)



(730) **LESKO-Velkoobchod nápojů, s.r.o.**, č. p. 270, Lípa, 76311, CZ  
(740) Ing. Zdeněk Kučera, Dlouhá 207 (P.O.BOX 92), Slušovice, 76315  
(510) (3) bělicí přípravky, prací prostředky, přípravky k čištění všeho druhu, přípravky k leštění, odmašťování a broušení, mýdla, mýdla tekutá, šampony vlasové i tělové, pěny a soli do koupelí, čistící prostředky pro pleť, krémy, opalovací krémy, pleťové masky, balzámy na rty, parfumerie, vonné oleje, dekorativní kosmetika jako rtěnky, umělé řasy, makeupy, krémy, mléka a vody, deodoranty pro osobní potřebu, toaletní přípravky, vlasové vody, zubní pasty, prášky a vodičky, kosmetické přípravky pro péči o pokožku, kosmetické přípravky všeho druhu např. krémy, esence, přísady do koupelí, pudry, barviva na vlasy, přípravky na čištění a leštění dřeva, ostatní kosmetické a drogistické zboží, zařazené ve tř. 3; (29) maso, ryby, drůbež, zvířina, masové výtažky, konzervované, sušené a vařené ovoce a zelenina, rosoly a zavařenina, vejce, mléko a jiné mlékařenské výrobky, jedlé oleje a tuky, potraviny v konzervách, nálevy na saláty, saláty ovocné a zeleninové balené nebo v konzervách; (30) káva, čaj, kakao, cukr, rýže, tapioka, ságo, kávové náhražky, mouka a obilnářské výrobky, chléb, sušenky, suchary, koláče, jemné pečivo a cukrovinky, zmrzlina, med, sirup, melasa, kvasnice, prášky do pečiva, sůl, hořčice, ocet, chuťové omáčky, koření, led na chlazení, papírové sáčky plněné čajem nahrazující filtry na čaj; (32) pivo, lehká piva a ležáky, vody minerální a šumivé a jiné nealkoholické nápoje, sirupy a jiné přípravky k přípravě nápojů, šťávy ovocné lihuprosté a nápoje z ovocných šťáv nealkoholických (nezkvašených), šťávy (výtažky) pro kuchyni jako nápoj, šumivé ovocné nápoje (lihuprosté), šumivé nápoje s ovocnou šťávou; (33) alkoholické nápoje, víno, lihoviny, likéry; (34) tabák v surovém nebo zpracovaném stavu, cigarety, doutníky, kuřácké potřeby, zápalky, papír cigaretový.  
(511) 3, 29, 30, 32, 33, 34  
(210) O-169950

(111) **246150**  
(220) 13.11.2001  
(151) 29.07.2002  
(540)

### ZIPLOC

(730) **S.C. Johnson & Son, Inc.**, 1525 Howe Street, Racine, WI, US  
(740) Všetěčka Zelený Švorčík a partneři, advokátní a patentová kancelář, JUDr. Otakar Švorčík, advokát, Hádkova 1406/2, Praha 2, Nové Město, 12000  
(510) (16) plastické balicí materiály, včetně sáčků, tašek, potahů, obalů a pásků; (21) náčiní a přenosné nádoby pro domácnost a kuchyň (nikoli z drahých kovů).  
(511) 16, 21  
(210) O-173707

(111) **246430**  
(220) 02.07.2001  
(151) 26.08.2002  
(540)

### REALIT - DEVELOPER

(730) **CZECH NEWS CENTER a.s.**, Komunardů 1584/42, Praha 7, Holešovice, 17000, CZ  
(510) (16) papírové nosiče informací všeho druhu, zejména periodické i neperiodické tiskoviny, především časopisy, plakáty, letáky, knihy, papírové reklamní předměty; (35) inzertní, reklamní a propagační činnost, poskytování informací na Internetu; (41) vydavatelská a nakladatelská činnost.  
(511) 16, 35, 41  
(210) O-169379

(111) **246870**  
(220) 15.11.2001  
(151) 26.08.2002  
(540)



(730) **CZECH NEWS CENTER a.s.**, Komunardů 1584/42, Praha, 17000, CZ  
(510) (16) barevný magazín - příloha deníku Sport.  
(511) 16  
(210) O-173794

(111) **246969**  
(220) 06.02.2002  
(151) 26.08.2002  
(540)



(591) Barevná  
(730) **OMRON HEALTHCARE Co., Ltd.**, 53, Kunotsubo, Terado-cho, Muko-shi, Kyoto, 617-0002, JP  
(740) Čermák a spol., JUDr. Karel Čermák Ph.D., LL.M., Elišky Peškové 735/15, Praha 5, Smíchov, 15000  
(510) (10) tlakoměry na měření krevního tlaku, tonometry na měření krevního tlaku, teploměry pro lékařské účely, vibromasážní přístroje, rozbor krve (zařízení pro -), masážní přístroje, krevní tlak (přístroje na měření -), inhalátory.  
(511) 10  
(210) O-176424

(111) **247176**  
(220) 07.06.2001  
(151) 24.09.2002  
(540)

### IGNUM

(730) **Webglobe, s.r.o.**, Vinohradská 2405/190, Praha 3, Vinohrady, 13000, CZ  
(740) Kocián Šolc Balaščík, advokátní kancelář, s.r.o., Mgr. Ing. Milada Kürtösová, advokátka, Jungmannova 745/24, Praha 1, 11000  
(510) (9) přístroje a nástroje elektronické, přístroje pro měření, signalizaci, kontrolu, vybavení a přístroje pro zpracování dat a informací a počítače, radiokomunikační zařízení pro přenos dat, telefonních hovorů, pro propojení počítačových sítí, připojení na internet; (35) automatizované zpracování dat, zprostředkovatelská činnost v oblasti obchodu; (37) výroba, instalace a opravy elektronických zařízení, zejména výpočetní techniky; (38) přenos zpráv a informací prostřednictvím internetu; (42) služby programování počítačů, poradenská a konzultační činnost v oblasti výpočetní techniky, pronájem výpočetní techniky.  
(511) 9, 35, 37, 38, 42  
(210) O-168244

(111) **247349**  
(220) 01.10.2001  
(151) 24.09.2002  
(540)

### IPOD

(730) **Apple Inc.**, One Apple Park Way, Cupertino, 95014, CA, US  
(740) HAVEL & PARTNERS s.r.o., advokátní kancelář, Mgr. Robert Nešpůrek LL.M., advokát, Na Florenci 2116/15, Praha 1, Nové Město, 11000  
(510) (9) počítače, počítačové hardware, periferní zařízení počítačů, příruční počítače, osobní digitální zápisníky, elektronické diáře, elektronické zápisníky, přístroje pro nahrávání, přenos a reprodukci zvuků, obrazů a jiných dat, magnetické nosiče dat, mobilní digitální elektronické přístroje, telefony, počítačové hrací zařízení, mikroprocesory, paměťové desky, monitory, displeje, klávesnice, kabely, modemy, tiskárny, videotelefony, diskové jednotky, kamery, počítačový software, předebrané počítačové programy pro třídění osobních informací, software k vedení databází, software k snímání znaků, software k řízení telefonů, elektronická pošta a spojovací software, software k pagerům, software k synchronizaci databází, počítačový program pro připojování, listování a vyhledávání on-line databází, počítačový software a uživatelské programy, jmenovitě programy operačního systému, programy na synchronizaci dat, programy k vývoji aplikačních nástrojů pro osobní a příruční počítače, elektronické příruční zařízení pro bezdrátový příjem a nebo přenos dat, zvláště vzkazů, a zařízení, která umožňují uživateli zaznamenávat a třídit osobní informace, software pro přesměrování vzkazů, Internetové elektronické pošty, a/nebo jiných dat k jednomu nebo více elektronickému příručnímu zařízení z databáze v osobním počítači nebo serveru, a software pro synchronizaci dat mezi dálkovým zdrojem či zařízením a pevnou či dálkovou stanicí nebo zařízením, počítačový hardware a periferní zařízení; (38) poskytování přístupu k webovým stránkám na Internetu a příjem digitální hudby prostřednictvím komunikačních a telekomunikačních zařízení, poskytování bezdrátové telekomunikace prostřednictvím elektronické telekomunikační sítě, bezdrátové digitální vzkazové a pagerové služby a služby elektronické pošty, včetně služeb, které umožňují uživateli zaslání a/nebo příjem vzkazů přes bezdrátovou datovou síť, jednosměrné a obousměrné pagerové služby.  
(511) 9, 38  
(210) O-172005

(111) **247396**  
(220) 12.10.2001  
(151) 24.09.2002  
(540)

### Tiptronic

(730) **Dr. Ing. h.c. F. Porsche Aktiengesellschaft**, Porscheplatz 1, Stuttgart, DE  
(740) Čermák a spol., JUDr. Karel Čermák Ph.D., LL.M., Elišky Peškové 735/15, Praha 5, Smíchov, 15000  
(510) (7) obráběcí stroje na kov, dřevo, plasty, stroje pro výrobu, opravy a demontáž pozemních, vzdušných a vodních vozidel, pro chemický průmysl, pro zemědělství, pro hornictví, pro textilní průmysl, pro potravinářský průmysl, pro průmysl výroby nápojů, pro stavební průmysl, pro průmysl obalů, obráběcí stroje, motory jiné než pro pozemní vozidla, díly motorů pro motory všeho druhu, včetně filtrů pro čištění chladícího vzduchu (pro motory), automatické ovládací mechanismy pro ovládání motorů, žhavicí

svíčky pro dieselové motory, spojky a transmisní zařízení (kromě těch pro pozemní vozidla), včetně spojek jiných než pro pozemní vozidla, motoricky poháněné zvedáky, sekačky na trávu, zemědělské nářadí jiné než ručně poháněné; (12) vozidla pozemní, vzdušná a/nebo vodní a jejich součásti, včetně automobilů a jejich součástí, motory pro pozemní vozidla, spojky a převodová zařízení pro pozemní vozidla.

(511) 7, 12  
(210) O-172410

(111) **248032**  
(220) 31.05.2001  
(151) 29.10.2002  
(540)

### HARVARD

(730) **PRESIDENT AND FELLOWS OF HARVARD COLLEGE**, 17 Quincy Street, Cambridge, MA, US  
(740) Čermák a spol., JUDr. Karel Čermák Ph.D., LL.M., Elišky Peškové 735/15, Praha 5, Smíchov, 15000  
(510) (41) výchova, vzdělávací služby, zábava, sportovní a kulturní aktivity.  
(511) 41  
(210) O-168016

(111) **248124**  
(220) 21.08.2001  
(151) 29.10.2002  
(540)

### KLOXERATE PLUS

(730) **Zoetis Schweiz GmbH**, Schärenmoosstrasse 99, 8052 Zürich, CH  
(740) Čermák a spol., JUDr. Karel Čermák jr., Ph.D., LL.M., advokát, Elišky Peškové 15/735, Praha 5, 15000  
(510) (5) veterinární výrobky a přípravky.  
(511) 5  
(210) O-170726

(111) **248333**  
(220) 14.11.2001  
(151) 29.10.2002  
(540)

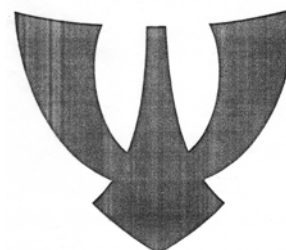

(730) **Ing. Libor Hubík**, Dolní 23, Tlumačov, 76362, CZ  
(740) Ing. Zdeněk Kučera, Dlouhá 207 (P.O.BOX 92), Slušovice, 76315  
(510) (12) motocykly, doplňky pro motosport z kůže, zejména sedadla a brašny; (18) kůže, imitace kůže a výrobky z nich jako dámské kabelky, peněženky, kožené zboží v jiných třídách neobsažené, tašky, kufry, sedlářské a brašnářské výrobky, cestovní brašny; (25) obuv, oděvy, sportovní oblečení, zakázkové oděvy, oděvní doplňky z kůže, kožené oděvy pro motocyklisty a motoristický sport, kožené rukavice k běžnému nošení, sportovní kožené rukavice; (40) zhotovování oděvů, krejčovství, šití na zakázku.  
(511) 12, 18, 25, 40  
(210) O-173729

(111) **249199**  
(220) 25.10.2001  
(151) 25.11.2002  
(540)

### ITUNES

(730) **Apple Inc.**, One Apple Park Way, Cupertino, 95014, CA, US  
(740) HAVEL & PARTNERS s.r.o., advokátní kancelář, Mgr. Robert Nešpůrek LL.M., advokát, Na Florenci 2116/15, Praha 1, Nové Město, 11000  
(510) (9) počítačový software k užití pro stahování, přenos, příjem, editaci, extrahování, kódování, dekódování, přehrávání, uchovávání a organizování

dat, včetně zvukových a obrazových dat, nahrávání zvuku, obrazu a datových údajů, digitální kamery, čipy, disky a pásky pro záznam nebo nahrávání počítačových programů a softwaru, telekomunikační přístroje a nástroje, multimediální výrobky obsahující nebo k využití při přenosu zvukových a obrazových dat, přístroje pro stahování, přenášení, kódování, dekódování, editování, přehrávání a uchovávání dat, včetně zvukových a obrazových záznamů, výrobky pro interaktivní využití výše uvedeného zboží, součástky a zařízení pro výše uvedené zboží.

(511) 9  
(210) O-173092

(111) **251116**  
(220) 28.05.2002  
(151) 27.01.2003  
(540)



(730) **Cosmotron Bohemia, s.r.o.**, Pančava 415/11, Hodonín, 69501, CZ  
(740) Ing. Jarmila Javoříková, Slunečná 4566, Zlín, 76005  
(510) (9) přístroje pro zpracování informací, počítače, software, elektronické sítě a systémy, automatizované elektronické knižní systémy, přístroje pro záznam, převod a reprodukci obrazu nebo zvuku, elektr. systémy čárových kódů; (42) počítačové programování - zhotovování software na zakázku, výzkum a vývoj software, poradenství v oblasti software, výpočetní techniky a informatiky.

(511) 9, 42  
(210) O-180214

(111) **251296**  
(220) 25.05.2001  
(151) 24.02.2003  
(540)

### JV POHODA

(730) **JV POHODA s.r.o.**, Tomanova 2538/11, Plzeň, Jižní Předměstí, 30100, CZ  
(740) Jansa, Mokřý, Otevřel & partneři s.r.o., advokátní kancelář, Mgr. et Mgr. Petr Mališ, Sokola Tůmy 743/16, Ostrava, Mariánské Hory, 70900  
(510) (9) telefonní přístroje, náhradní díly na telefonní přístroje; (10) masážní křesla, rehabilitační matrace, matrace pro lékařské účely, speciální nábytek k lékařským účelům a náhradní díly; (20) matrace, kovový nábytek a náhradní díly; (21) kávovary filtrační nebo extrakční, s výjimkou elektrických, náhradní díly na kávovary; (35) reklamní činnost, pořádání prodejních a propagačních akcí za účelem prodeje telefonních přístrojů, kávovarů, masážních křesel, speciálního nábytku a kovového nábytku; (37) instalační a servisní práce, instalace a opravy masážních křesel, instalace a opravy telefonních přístrojů, kávovarů; (42) pronájem kávovarů, telefonních přístrojů, masážních křesel.

(511) 9, 10, 20, 21, 35, 37, 42  
(210) O-167688

(111) **251402**  
(220) 03.12.2001  
(151) 24.02.2003  
(540)



(591) Barevná  
(730) **BENJAMÍN s.r.o.**, Hradištská 766, Buchlovice, 68708, CZ  
(740) Voda Karel, Bolzanova 13, Brno, 61800  
(510) (16) učební a školní pomůcky, psací, rýsovací a kreslicí potřeby, zásobníky pro školní a kancelářské potřeby, zvláště ze dřeva, strouhátka, pravítka, školní lepidla, štětce a modelovací hmoty, nástěnné didaktické obrazy, didaktické pomůcky, histologické řezy a didaktické prostorové modely, figuríny a makety pro školní a předškolní výuku, metodičtí průvodci k didaktickým souborům s komentářem a popisem, magnetické, umakartové, korkové a jiné tabule, papírnické zboží, pracovní plány a učební rozvrhy, polygrafické výrobky všeho druhu, knihy, učebnice, dětské knihy, didaktická literatura, knihy na vybarvování, lepopřelá, brožury, zápisníky, diáře, periodické a neperiodické publikace, noviny, časopisy, mapy, plakáty, tiskařské výrobky všeho druhu, zejména vizitky, oznámení, fotografie, hrací karty, razítka, štočky, plastické odnosné tašky; (20) školský a kancelářský nábytek, učitelské stoly, atypické regály z kovu, skla a dřeva, nábytek pro mateřské školy, nábytek a stoly pro děti a pro dětské hry, dětské koutky, zvláště pro vybavení prodejen a prodejních center, vybavení dětských hřišť ze dřeva a z náhražek těchto hmot; (28) didaktické hry zvláště se zaměřením na všestranný duševní a pohybový rozvoj dětí předškolního věku, hry spojené s malováním, s hudbou a ruční prací, společenské hry, hračky, žetony, zvláště dřevěné, balóny na hraní, panenky, modely aut a lodí, stavebnice, kostky, jojo, cvičební nářadí a náčiní, tělocvičné potřeby, zařízení pro elektronické hry bez spojení s televizním přijímačem.  
(511) 16, 20, 28  
(210) O-174352

(111) **254842**  
(220) 31.10.2001  
(151) 25.06.2003  
(540)

### IBOOK

(730) **Apple Inc.**, One Apple Park Way, Cupertino, 95014, CA, US  
(740) HAVEL & PARTNERS s.r.o., advokátní kancelář, Mgr. Robert Nešpůrek LL.M., advokát, Na Florenci 2116/15, Praha 1, Nové Město, 11000  
(510) (9) počítače, počítačové hardware, periferní zařízení počítačů.  
(511) 9  
(210) O-173265

(111) **257131**  
(220) 19.11.2001  
(151) 29.09.2003  
(540)



(730) **Bernard Antonín**, č. p. 140, Vysokov, 54912, CZ  
(510) (7) lodní motory, spalovací motory ne pro pozemní vozidla, mobilní generátory střídavého proudu, včetně náhradních dílů a příslušenství těchto strojů.

(511) 7  
(210) O-173871

(111) **258773**  
(220) 28.05.2002  
(151) 27.11.2003  
(540)



(730) **Metalplast s.r.o.**, č. p. 90, Věžná, 59301, CZ  
(740) Ing. Jarmila Javořiková, Slunečná 4566, Zlín, 76005  
(510) (6) výrobky z kovů uvedené v této třídě mimo trubek a výrobků z hliníku;  
(17) výrobky z plastů uvedené v této třídě mimo trubek; (40) úprava a zpracování kovů mimo hliníků a úprava a zpracování plastového materiálu.  
(511) 6, 17, 40  
(210) O-180210

(111) **259605**  
(220) 22.05.2001  
(151) 23.12.2003  
(540)

**SPX**

(730) **SPX FLOW, Inc.**, 13320 Ballantyne Corporate Place, Charlotte, NC, US  
(740) Rott, Růžička & Guttman a spol., Vyskočilova 1566, Praha 4, Michle, 14000  
(510) (7) mechanické nástroje a to nafukovací hydraulické zvedáky, závitnice a raznice pro použití s obráběcími stroji, hydraulické lisy pro ohýbání, rovnání a tváření kovu, hydraulická beranidla, motorové převodovkové a ložiskové stahováky, hydraulická čerpací zařízení, mazací lisy, strojní razící lisy, vakuová čerpadla, pojízdné kladkostroje s drátěným lanem, motorové stahováky pro vyjmutí a instalaci převodovek, ložisek, kol, řemenic, objímek, hřídelí a ostatní třením upevněných součástí, dilenské jeřáby, hydraulické transmisní zvedáky, pásové kolejové lisy, hydraulicky ovládané svěrky pro přidržování obrobků, když se na nich provádějí výrobní operace, pojízdná samostatná jednotka ovládacího a regulačního ventilu pro vzduchový/hydraulický obvod používaný jako ústřední zdroj pohonu pro pracovní přidržná zařízení, součásti strojů a to zatěžovací ventily, hydraulické kontrolní ventily, hydraulická rozdělovací potrubí Y, násobné bloky s otvory pro hydraulické rozdělovací potrubí, hydraulické zvedáky, motorové zvedací rámy pro mazání a opravu vozidel, pojízdné hydraulické zvedáky vozidel, podpěrné nástroje na součásti vozidel pro použití při servisu a opravě motorů, soukolí řízení a závěsů, stroj pro konečnou úpravu brzdového bubnu a brzdové čelisti, zařízení pro montáž kol a pneumatik vozidel, rámy, stojany a výtahy, stroje a nástroje pro servis brzd a to soustruhy, brusky a vypouštěcí kohouty brzdového potrubí, výrobky poháněné kapalinou a to ruční, elektrická, pneumatická a motorem řízená kapalinová čerpadla, motory, válce a lineární poháněcí zařízení, beranidla, lisy, zvedáky a strukturální součásti pro ně, motorové pojízdné stanice pro doplňování chladící kapaliny skládající se z ovladačů, měřidel a ventilů a s tím spojeného chladiwa a hadic - vše prodávané jako celek, motorový pojízdný momentový konvertor a stroj na čištění vzduchového chladiče, čerpadla pro přívod kapaliny pod tlakem, tlakové kapalinové motory, součásti strojů a to ventily pro regulaci proudící kapaliny a nedílné pohonné systémy s tlakovou kapalinou skládající se z nádržky a jednoho nebo více výše jmenovaných zařízení, součásti strojů a to směrové regulační ventily, zařízení pro manipulaci s kapalinou a to regulační kapalinové ventily a strukturální součásti těchto zařízení, elektrický motor pro obsluhu ventilů s otočným kluzným větvenem a škrťících ventilů, tlumičů dalších prvků konečné regulace, objemová čerpadla, objemové motory, ventily pro použití s hydrostatickými přepravními systémy s objemovými čerpadly skládajícími se z objemového čerpadla a motoru a jejich strukturálních součástí, kontinuální linkové mísiče pro tekutiny, tuhé látky a kapaliny, pánve pro použití při čerpání roztaveného kovu z pecí, chemická čerpadla pístového typu, diafragmová chemická čerpadla, střísadla na vápno,

násypné mísiče, korečkové výtahy, dopravní pásy, dávkovací stroje pro sypké materiály a jejich strukturální součásti, dopravníkové pásy pro dopravu sypkých materiálů, vzduchové kompresory utěsněné vodou, stroje pro plnění uhlí ke kotlům pro výrobu proudu a stroje pro ztužování a snižování objemu radioaktivního odpadu z jaderných elektráren, univerzální motory pro použití v různých druzích domácích spotřebičů, elektrické motory pro stroje, pneumaticky ovládané stroje pro změnu průchodu média potrubím v odezvě na řízený tlak aplikovaný na ně, průmyslové sběrače prachu a jejich strukturální součásti, pístní kroužky, součásti pozemních vozidel a to nastavitelné klíče, nastavitelné hasáky, rozpínače, utahovací klíče (na matice), sochory (na páčení), páčidla, vratná rohatková ústrojí, hřebínkové nože na závity, stahováky na hřídele převodovky a ložiska, nástroje na odtržení těsnících O-kroužků a nosná pouzdra pro ně prodávané jako celek, stříhače drátů, lemovačka konců drátů, ohýbací, přídržné, tažné a tlačné svěrky, podpěrné nástroje součástí vozidla pro použití při servisu a opravě motorů, soukolí řízení a závěsů, rámy (zvedací), stojany a výtahy, transmisní ruční zvedáky; (9) stroje pro simulaci řízení na silnici, zařízení pro zkoušení vstřikovacích trysek vozidel, bezpečnostní brýle, počítače, klávesnice a tiskárny a příbuzná zařízení pro řízenou diagnostickou analýzu motorů vozidel a soukolí řízení, počítačový software, počítačový software pro ovládání, řízení a sledování proudových operací a funkcí, software počítačové databáze pro výběr náhradních součástí vozidel a nástrojů, tepelná relé a to časová zpoždovací relé - vše neelektrické a neelektronické, neelektrické a neelektronické laboratorní mísiče, generátory signálů, automatické generátory telefonních impulsů, regenerátory signálu a regenerativní zesilovače, předradníky pro přívod energie pro plynové výbojky, dvoucestné mobilní rádiové zařízení a jeho součásti, rozhraní pro převod telefonních údajů pro nepřerušitelné dodávky proudu, inventarizační software a to software pro sledování inventáře v laboratoři, počítačové systémy obsahující hardware a software pro simulaci znázornění terénu a promítání obrázků, systémy pro dodávání střídavého a stejnosměrného proudu a to nepřerušované, tolerantní vůči chybám a telekomunikační, generátory stejnosměrného proudu, spínače pro elektrické a optické signální spoje a to matrice, spínače, kanálové spínače počítače, spínače místní sítě, analyzátoru protokolu, spínací nebo programová zařízení pro programování nebo spínání v počítačových sítích a v telefonních sítích, zařízení s programovacím panelem s optickými vlákny, optický multiplexor pro kombinování dvou nebo více optických signálů do složeného optického signálu, optická vlákna a propojovací zařízení pro propojení nebo programování jednoho souboru optických vláken na druhý soubor optických vláken převážně pro rozsáhlá prostředí hlavních střediskových počítačů, vysílací linky a to elektronické vlnovody pro převod proudu radiové frekvence, zařízení pro převod a rozvod proudu a to elektrické transformátory, svodiče napěťových rázů, prepínače odboček a montované rozvodny, násobné systémy pro průchod kabelů a to skříňky pro zastavení šíření ohně umístěné v protipožárních překážkách jako podlahách nebo střeších, stěnách nebo přepážkách a strozech pro průchod kabelů a/nebo vodičů, propojovací jednotky a to destičky s tištěnými obvody pro použití při propojování serverů ke kanálům hlavních počítačů, elektrické konektory pro použití s kabelovodem, propojovací zařízení pro propojení serveru k hlavnímu počítači, vícekabelové tranzity používající modulový systém elastomerových hranolů uspořádaných tak, aby vyplnily prostory mezi kabely a vnitřkem rámu, optický multiplexor pro kombinování dvou nebo více optických signálů do složeného optického signálu, míchací přístroj pro laboratorní, poloprovozní a výrobní použití, přístupové karty, retorty na zpracování chemikálií pro laboratorní použití - žádné výrobky ve třídě 9 nezahrnují peristaltická čerpadla, roury a potrubí, nebo součástky a vybavení, či související příslušenství pro peristaltická čerpadla; (12) stroje pro rovnání kol, nápravy a rámy vozidel, stroje pro zkoušení a seřizování kol, stroje pro vyvažování kol automobilů a nákladních vozidel, stroje pro seřizování kol, rámy pneumatik a řízení; (16) příručky pro použití počítačů, klávesnic, tiskáren a jiných příbuzných zařízení určených pro řízenou diagnostickou analýzu motorů vozidel a soukolí řízení.

(511) 7, 8, 9, 12, 16  
(210) O-167577

(111) **262656**  
(220) 02.05.2002  
(151) 28.04.2004  
(540)



(730) **NAVEL, spol. s r.o.**, Nová 641, Velešín, 38232, CZ  
(740) Ing. Jarmila Javoříková, Slunečná 4566, Zlín, 76005  
(510) (7) stroje pro úpravu materiálu jeho úběrem - obráběcí stroje soustružnické, frézovací, vrtací s výjimkou strojů elektrických, strojní pily, brusky, součásti strojů - soustružnické nože, frézy, vrtáky, pilové listy, brusné kotouče, stopkové brusné kotouče; (8) upínací nářadí a nástroje pro ruční opracování a úpravu materiálu - svěráky, upínací svěrky, pilové listy, vrtáky, nebozezy, dláta, brusné kotouče a papíry apod; (9) měřicí a vážicí přístroje - měřidla a váhy.  
(511) 7, 8, 9  
(210) O-179487

(111) **262705**  
(220) 04.07.2001  
(151) 10.05.2004  
(540)



(591) Barevná  
(730) **První novinová společnost a.s.**, Paceařická 2773/1, Praha 9, Horní Počernice, 19300, CZ  
(740) DKS LEGAL, Mgr. Marek Doleček, Ostrovní 126/30, Praha 1, Nové Město, 11000  
(510) (35) zajišťování novinového předplatného, podnikatelské poradenství, účetnictví, překlad informací do počítačových databází, systemizace informací do počítačových databází; (37) technické poradenství v oblasti počítačového hardware; (39) automobilová doprava, balení zboží, dodávka zboží poštou, doručovací služby, doručování novin a časopisů, doručování zboží, skladování zboží, nákladní doprava, zprostředkování dopravy (zasílatelství); (42) počítačové programování, aktualizace počítačových programů, tvorba software, údržba počítačových programů.  
(511) 35, 37, 39, 42  
(210) O-169441

(111) **319748**  
(220) 28.02.2011  
(151) 03.08.2011  
(540)



(730) **Střítecký Josef Ing.**, Kaunicova 193, Jaroměřice nad Rokytou, 67551, CZ  
(740) Ivan Vojtek, patentový zástupce, Kmochova 762, Třebíč, 67401  
(510) (20) komplexní produkční pěstební systém výroby obalované sadby, obalovaných sazenic určených zejména pro nové zalesnění a obnovu stávajících porostů s funkcí lesa, s využitím pěstebních vícefunkčních kazet, které tvoří obal určující objem a tvar kořenových balů sazenic, a jejich tvarová kompatibilita umožňující paletovou, eventuelně kontejnerovou přepravu obalované sadby z produkčních školek na místo výsadby i jejich efektivní vícenásobné použití; (42) vývoj a poradenské služby v oboru pěstebních technologií obalované sadby určené pro produkční porosty lesních dřevin a rovněž tak pro výrobu sadebního materiálu určeného pro ochranné a protierozní zalesňování v různých klimatických a geografických oblastech, včetně projektové činnosti zaměřené na pěstitelská centra obalované sadby.  
(511) 20, 42  
(210) O-483624

(111) **319837**  
(220) 25.02.2011  
(151) 10.08.2011  
(540)



(730) **STUDENT AGENCY TRAVEL k.s.**, náměstí Svobody 86/17, Brno, Brno-město, 60200, CZ  
(740) Macek and Partners, Mgr. Jiří Macek, Sázavská 751/16, Praha 2, Vinohrady, 12000  
(510) (16) papír a výrobky z papíru, lepenka a kartonážní výrobky, tiskoviny, časopisy, periodika, knihy, výrobky knihařské, kalendáře, pohlednice, fotografie, psací potřeby, lepidla kancelářská a pro domácnost, tužky, pastely, uhly, štětce, psací stroje, kancelářské potřeby kromě nábytku, školní sešity, skicáky, pastelky, tuhy, guma na mazání, ořezávátka, ořezávátka-strojky, penály, papírové ubrusky, kapesníky a pleny, pytle a sáčky z plastických hmot pro obalovou techniku, papírové obaly, papírové sáčky a tašky, obrazy, omalovánky, obtisky, karty, razítka, typy tiskařské (písmena), tiskařské štočky, kopírovací zařízení (cyklostyly); (36) pojišťovnictví a peněžnictví, cenové odhady, leasing, pronájem nemovitostí, realitní kanceláře, služby celních jednatelů, směnárenská činnost; (39) doprava a skladování, služby poskytované v souvislosti s dopravou pozemní, vodní a leteckou, cestovní kanceláře, pronájem dopravních prostředků, služby balení a expedice zboží, informace o jízdních tarifech, řádech a způsobu dopravy, kontrola dopravních prostředků a zboží před přepravou, zprostředkování dopravních služeb, úschova předmětů, rozvod elektrické energie, zásilkový prodej; (43) služby zajišťující stravování a nápoje, dočasné ubytování, rezervace ubytování pro cestující, zejména prostřednictvím cestovních kanceláří a zprostředkovatelů, opatrování zvířat v penzionech.

(511) 16, 36, 39, 43  
(210) O-483578

(111) **320892**  
(220) 21.04.2011  
(151) 27.09.2011  
(540)



(730) every s.r.o., Obřanská 593, Bílovice nad Svitavou, 66401, CZ  
(510) (10) zdravotní matrace, polštáře a podložky proti proleženinám; (20) matrace do postelí, polštáře; (24) ložní pokrývky a příkrývky, ložní prádlo, lůžkoviny, přehozy, povlaky na polštáře.  
(511) 10, 20, 24  
(210) O-485145

(111) **320944**  
(220) 06.06.2011  
(151) 27.09.2011  
(540)

### ТИАПРОСАН

(730) PRO.MED.CS Praha a.s., Telčská 1, Praha 4, 14000, CZ  
(740) STUDENÁ - LABALESTRA, advokátní a patentová kancelář, Mgr. Klára Labalestra, advokát, Na Poříčí 12, Praha 1, 11000  
(510) (5) farmaceutické přípravky.  
(511) 5  
(210) O-486249

(111) **320945**  
(220) 06.06.2011  
(151) 27.09.2011  
(540)

### ТИАПРОСАН

(730) PRO.MED.CS Praha a.s., Telčská 1, Praha 4, 14000, CZ  
(740) STUDENÁ - LABALESTRA, advokátní a patentová kancelář, Mgr. Klára Labalestra, advokát, Na Poříčí 12, Praha 1, 11000  
(510) (5) farmaceutické přípravky.  
(511) 5  
(210) O-486250

(111) **321201**  
(220) 14.06.2011  
(151) 12.10.2011  
(540)

### ПРИЛУЗАН

(730) PRO.MED.CS Praha a.s., Telčská 1, Praha 4, 14000, CZ  
(740) STUDENÁ - LABALESTRA, advokátní a patentová kancelář, Mgr. Klára Labalestra, advokát, Na Poříčí 12, Praha 1, 11000  
(510) (5) farmaceutické přípravky.  
(511) 5  
(210) O-486497

(111) **321233**  
(220) 02.03.2011  
(151) 19.10.2011  
(540)

### REGIOJET

(730) STUDENT AGENCY k.s., náměstí Svobody 86/17, Brno, 60200, CZ  
(740) Macek and Partners, Mgr. Jiří Macek, Sázavská 751/16, Praha 2, Vinohrady, 12000  
(510) (39) doprava a skladování, služby poskytované v souvislosti s dopravou pozemní, vodní a leteckou, cestovní kanceláře, pronájem dopravních prostředků, služby balení a expedice zboží, informace o jízdních tarifech, řádech a způsobu dopravy, kontrola dopravních prostředků a zboží před přepravou, zprostředkování dopravních služeb, úschova předmětů, rozvod elektrické energie.  
(511) 39  
(210) O-483711

(111) **321234**  
(220) 02.03.2011  
(151) 19.10.2011  
(540)



(730) STUDENT AGENCY k.s., náměstí Svobody 86/17, Brno, 60200, CZ  
(740) Macek and Partners, Mgr. Jiří Macek, Sázavská 751/16, Praha 2, Vinohrady, 12000  
(510) (39) doprava a skladování, služby poskytované v souvislosti s dopravou pozemní, vodní a leteckou, cestovní kanceláře, pronájem dopravních prostředků, služby balení a expedice zboží, informace o jízdních tarifech, řádech a způsobu dopravy, kontrola dopravních prostředků a zboží před přepravou, zprostředkování dopravních služeb, úschova předmětů, rozvod elektrické energie.  
(511) 39  
(210) O-483712

(111) **321342**  
(220) 21.03.2011  
(151) 26.10.2011  
(540)

Slezský FC Opava



(591) Barevná  
(730) Slezský fotbalový klub Opava a.s., Lípová 105/2, Opava, Předměstí, 74601, CZ  
(510) (14) pouzdra z drahých kovů, klíčenky (bižuterie), přívěsky (šperky), odznaky; (16) výrobky z papíru, nosiče informací všeho druhu v jiné třídě neuvedené, zejména tiskoviny, plakáty, samolepky, pohlednice, obalové materiály z plastických hmot, fotografie, karty hráčů, vlajky z papíru; (18) deštníky, slunečníky, cestovní brašny, propagační a upomínkové předměty z kůže a její imitace; (21) skleněné, ozdobné, užitkové, propagační a upomínkové předměty, zejména sklenice, popelníky, džbánky, šálky, misky, vázy, talíře, miniatury, keramické výrobky; (24) vlajky (textilní) (ne z papíru); (25) oděvy a jejich součásti, zejména trička, šály, čepice, kulichy, ponožky, bundy, sportovní dresy a jejich imitace; (35) inzertní a reklamní činnost, marketing; (41) výchovná, vzdělávací a zábavní činnost, sportovní činnost a zprostředkovatelská činnost v oblasti sportu.  
(511) 14, 16, 18, 21, 24, 25, 35, 41  
(210) O-484209

(111) **321521**  
(220) 13.06.2011  
(151) 02.11.2011  
(540)

**PATON - ПАТОН**

(730) PATON EUROPE s.r.o., Nové Stanovice 147, Stanovice, 36001, CZ  
(740) RETROPATENT s.r.o., Dobiášova 1246/29, Liberec, Liberec VI-Rochlice, 46006  
(510) (7) stroje a obráběcí stroje, plynové přístroje pro svařování, motory; (9) svářeči zařízení elektrická, svářečky obalů elektrické, zařízení na sváření elektrickým obloukem, zařízení na ruční sváření elektrickým obloukem v ochranné atmosféře.  
(511) 7, 9  
(210) O-486460

(111) **321770**  
(220) 22.04.2011  
(151) 23.11.2011  
(540)

**BEST - DLAŽBA pro tři generace**

(730) BEST, a.s., Rybnice 148, Rybnice, 33151, CZ  
(740) Mgr. Ing. Marek Němec, advokát, Nádražní 106, Sedlčany, 26401  
(510) (6) obecné kovy a jejich slitiny, kovové stavební materiály, zámečnické výrobky a potřeby spadající do této třídy, kování stavební i nábytkové, klempířské výrobky a potřeby kovové, kovové hřebíky, šrouby, vruty, matice a podložky, litinová zábradlí, litinové sloupky, litinové mříže a jiné litinové stavební prvky a doplňky, trezory, kovové rámy, trámy, mříže, žebříky, dveře a okna, kovové výrobky spadající do této třídy; (19) cementové zboží a umělý kámen, dlažební prvky, včetně tvarovaných dlaždic, dlažební panely, dlažební kostky a kameny, nekovové dělicí a okrajové stavební prvky jako obrubníky, mostní obruby, vozovkové dělicí

prvky, tvarovky, kameninové a cementové roury, keramické stavební prvky a keramické stavební doplňky, stavební dřevo, stavební sklo, včetně skleněných cihel a dlaždic, velkoplošné betonové dlaždice, betonové, keramické a kamenné stavební prvky pro veřejná prostranství a venkovní architekturu, nekovové architektonické prvky.

(511) 6, 19  
(210) O-485167

(111) **321815**  
(220) 14.07.2011  
(151) 23.11.2011  
(540)



(730) AnFas, spol. s r.o., Pod Bateriemi 88/15, Praha 6, 16200, CZ  
(510) (35) reklamní nebo inzertní materiály (rozšiřování-), reklamní materiály (aktualizování-), počítačové databáze (systemizace informací do-), reklama on-line v počítačové síti, vyhledávání dat v počítačových souborech (pro třetí osoby), služby v oblasti grafické úpravy pro reklamní účely.  
(511) 35  
(210) O-487180

(111) **322016**  
(220) 26.05.2011  
(151) 07.12.2011  
(540)



(730) EKOFOL a.s., Železniční 566/7, Olomouc, Chválkovice, 77200, CZ  
(740) Ing. Petr Soukup, patentový zástupce, tř. Svobody 43/39, Olomouc, 77900  
(510) (1) lepidla a lepicí tmely, inhibitory koroze pro odstranění vlhkosti v obalech; (7) stroje a strojky pro balení a fixaci zboží, například ovinovací stroje, páskovací stroje pro vázací a samolepicí pásy, odvíjecí strojky pro pásy, strojky pro lepení a tavná lepidla; (16) obalové a balicí materiály, zejména výrobky z papíru a kartonáže, fixační a balicí fólie, například polyetylenové a polypropylenové fólie, tašky, sáčky, pytle z těchto materiálů, lepidla a lepicí tmely, zařazené v této třídě; (17) vázací, fixační a samolepicí pásy, fólie z umělých hmot (s výjimkou fólií na balení); (42) poradenská a expertní činnost v oblasti obalových materiálů a technologií balení.  
(511) 1, 7, 16, 17, 42  
(210) O-485993



(111) **322216**  
(220) 01.06.2011  
(151) 21.12.2011  
(540)



(591) Barevná  
(730) **SEVT, a. s.**, Pekařova 250/4, Praha 8, Bohnice, 18100, CZ  
(510) (2) barvy, nátěry pro oděvy a umění; (16) papír, lepenka, tiskárenské výrobky, papírenské zboží, lepidla, štětce, psací stroje a kancelářské potřeby, učební a vyučovací pomůcky; (28) hry, hračky, potřeby pro sport a gymnastiku; (35) propagační činnost, reklama, obchodní administrativa, kancelářské práce; (39) doprava, balení a skladování zboží, organizování cest; (41) výchova, vzdělávání, zábava, sportovní a kulturní aktivity.  
(511) 2, 16, 28, 35, 39, 41  
(210) O-486115

(111) **322433**  
(220) 02.06.2011  
(151) 04.01.2012  
(540)

### NO 3

(730) **NOVATO spol. s r.o.**, Uralská 770/6, Praha 6, 16000, CZ  
(740) Ing. Marie Smrčková, patentový zástupce, Velflíkova 1431/10, Praha 6, Dejvice, 16000  
(510) (1) chemické přípravky pro použití v průmyslu, opravárenství, zemědělství a vědě a výzkumu, čistící, odmašťovací a vyplachovací prostředek pro technické a průmyslové účely, především pro lakovny, pro strojírenské podniky a pro tiskárny, ředidlo na celulózu, ředidlo na výrobky na bázi celulózy, ředidlo na polymery, ředidlo na pryskyřice, ředidlo na lepidla.  
(511) 1  
(210) O-486194

(111) **322434**  
(220) 02.06.2011  
(151) 04.01.2012  
(540)

### PL 3

(730) **NOVATO spol. s r.o.**, Uralská 770/6, Praha 6, 16000, CZ  
(740) Ing. Marie Smrčková, patentový zástupce, Velflíkova 1431/10, Praha 6, Dejvice, 16000  
(510) (1) chemické přípravky pro průmysl, opravárenství, stavebnictví, zemědělství, vědu a výzkum, chemické přípravky čistící a odmašťovací pro průmysl, opravárenství, stavebnictví, zemědělství, vědu a výzkum, chemické čistící a odmašťovací přípravky na odstraňování epoxidových, polyesterových, fenolických, polyuretanových a jiných pryskyřic z ocelových, hliníkových a dalších povrchů spadající do této třídy, chemické čistící a odmašťovací přípravky na odstraňování zbytků vosků, pryže, separátorů a dalších látek z různých povrchů spadající do této třídy.  
(511) 1  
(210) O-486195

(111) **322494**  
(220) 15.07.2011  
(151) 04.01.2012  
(540)



(730) **Regionální centrum Olomouc s.r.o.**, Jeremenkova 1211/40B, Olomouc, 77200, CZ  
(510) (35) dodavatelské služby pro třetí osoby (nákup výrobků a služeb pro jiné podniky), obchodní činnost (pomoc při řízení -), informační kanceláře (komerční -), kancelářské stroje a zařízení (pronájem -), obchodní činnost (služby, poradenství v -), zprostředkovatelný práce, marketingové studie, obchodní management a podnikové poradenství, obchodní reklama (pro třetí osoby -), informace (obchodní nebo podnikatelské -), informace (obchodní nebo podnikatelské -), počítačové databáze (systemizace informací do -), obchodní nebo podnikatelské poradenství (profesionální -), organizování výstav (komerčních nebo reklamních), kopírování dokumentů, obchodní nebo podnikatelský průzkum, obchodní nebo podnikatelský průzkum, předvádění zboží, reklama (propagace), reklama on-line v počítačové síti, reklamní materiály (rozšiřování -) zákazníkům (letáky, prospekty, tisky, vzorky), reklamní nebo inzertní materiály (rozšiřování -), reklamní plochy (pronájem -), veletrhy (pořádání -) pro obchodní a reklamní účely, venkovní reklama, vyhledávání sponzorů; (36) finanční poradenství, nemovitosti (obchodování s -), nemovitosti (pronájem -), kanceláře realitní, nemovitosti (správa -), oceňování nemovitostí; (39) automobily (pronájem -), parkovací plochy (pronájem -), sklady (pronájem -), doprava (automobilová -), parkování automobilů (služby -), pronájem garáží, služby v dopravě a přepravě; (41) sportovní zařízení (provázování -), konference (organizování a vedení -), kongresy (organizování a vedení -), korespondenční kurzy, organizace a pořádání koncertů, organizování a vedení seminářů, organizování a vedení sympozií, organizování kulturních nebo vzdělávacích výstav, organizování plesů, organizování představení (manažerské služby), organizování soutěží (vzdělávacích nebo zábavných), organizování sportovních soutěží, plánování a organizování večírků, pořádání a řízení pracovních setkání (školení), pořádání soutěží krásy; (42) výzdoba interiérů, hosting webových stránek; (44) masáže, zkrášlovací salóny, služby solárií.  
(511) 35, 36, 39, 41, 42, 44  
(210) O-487203

(111) **322622**  
(220) 08.09.2011  
(151) 11.01.2012  
(540)

### URSOMAX

(730) **PRO.MED.CS Praha a.s.**, Teléská 1, Praha 4, 14000, CZ  
(740) **STUDENÁ - LABALESTRA**, advokátní a patentová kancelář, Mgr. Klára Labalestra, advokát, Na Poříčí 12, Praha 1, 11000  
(510) (5) farmaceutické přípravky.  
(511) 5  
(210) O-488572

(111) **322623**  
(220) 13.09.2011  
(151) 11.01.2012  
(540)

**YPCOMAKC**

(730) **PRO.MED.CS Praha a.s.**, Telčská 1, Praha 4, 14000, CZ  
(740) **STUDENÁ - LABALESTRA**, advokátní a patentová kancelář, Mgr. Klára Labalestra, advokát, Na Poříčí 12, Praha 1, 11000  
(510) (5) farmaceutické přípravky.  
(511) 5  
(210) O-488644

(111) **322675**  
(220) 08.06.2011  
(151) 18.01.2012  
(540)

**Malý vinař - František Mádl**

(730) **Ing. František Mádl**, Na Aleji 148, Velké Bílovice, 69102, CZ  
(740) **Ing. Jiří Malůšek**, Mendlovo nám. 1a, Brno, 60300  
(510) (16) papírové reklamní předměty, papírové etikety, papírové tašky, umělohmotné tašky, viněty, plakáty, účtenky, papírové visačky, papírové ubrousky, psací potřeby, papírové obaly na láhve, samolepky, katalogy, reklamní a ozdobné předměty v jiné třídě neuvedené; (33) víno; (40) zpracování vína, zejména vinných hroznů a ovoce.  
(511) 16, 33, 40  
(210) O-486307

(111) **322816**  
(220) 31.05.2011  
(151) 25.01.2012  
(540)

**JAGA**

(730) **JaGa, spol. s r.o.**, Gdaňská 656, Praha 8, 18100, CZ  
(740) **ELIAS NEOCLEOUS & CO s.r.o.**, advokátní kancelář, JUDr. Olga Šlehoferová, Charlese de Gaulla 800/3, Praha 6, Bubeneč, 16000  
(510) (9) zařízení na označování materiálů, výrobků, balení, skupinové balení s jednoduchým či systémovým užitím, záchranářské zařízení, data, databáze a jiné informační produkty na magnetických a optických nosičích, software pro počítače, nosiče dat všeho druhu spadající do třídy 9, elektroinstalační materiál ve třídě 9, multimediální aplikace, multimediální informační katalogy, elektronické časopisy, elektronická perioda a knihy v elektronické podobě, dávkovače, kódovací a dekódovací zařízení, software pro počítače, nahráný software na CD a DVD discích a magnetických médiích, zvukové a obrazové záznamy na optických, magnetických a magneticko-optických nosičích, všechny výše uvedené výrobky určeny pro účely označování nebo balení; (35) poradenské a konzultační služby v oblasti obchodu a služeb, poskytování obchodních informací a jiných informačních produktů a multimediálních informací obchodního charakteru, komerčních využití Internetu v oblastech komerčních internetových médií a vyhledávacích služeb, on-line inzerce, marketing a obchod, pořádání a organizování veletrhů a výstav, zejména ke komerčním a reklamním účelům, zprostředkovatelská činnost v oblasti obchodu s výrobky uvedenými ve tř. 9 a služeb ve tř. 35, 37 a 42, reklamní a propagační činnost, rozšiřování reklamních a propagačních materiálů, předvádění výrobků pro reklamní účely a podporu prodeje; (37) instalace, údržba, oprava, servis strojů a zařízení sloužících k označování materiálů, výrobků, balení, skupinového balení s jednoduchým či systémovým využitím, oprava a servis záchranářského zařízení; (42) služby týkající se poskytování technických informací o označování materiálů, výrobků, tvorba software, tvorba interaktivních a grafických programů, tvorba multimediálních dokumentů, prezentací, aplikací, katalogů, konstrukce WWW prezentací a řešení WWW serverů, tvorba počítačových animací a vizualizací, programových projektů, tvorba informačních databází a multimediálních dokumentů, elektronických časopisů, periodik, knih.

(511) 9, 35, 37, 42  
(210) O-486084

(111) **322817**  
(220) 31.05.2011  
(151) 25.01.2012  
(540)

**Ja Ga**

(591) Barevná  
(730) **JaGa, spol. s r.o.**, Gdaňská 656, Praha 8, 18100, CZ  
(740) **ELIAS NEOCLEOUS & CO s.r.o.**, advokátní kancelář, JUDr. Olga Šlehoferová, Charlese de Gaulla 800/3, Praha 6, Bubeneč, 16000  
(510) (9) zařízení na označování materiálů, výrobků, balení, skupinové balení s jednoduchým či systémovým užitím, záchranářské zařízení, data, databáze a jiné informační produkty na magnetických a optických nosičích, software pro počítače, nosiče dat všeho druhu spadající do třídy 9, elektroinstalační materiál ve třídě 9, multimediální aplikace, multimediální informační katalogy, elektronické časopisy, elektronická perioda a knihy v elektronické podobě, dávkovače, kódovací a dekódovací zařízení, software pro počítače, nahráný software na CD a DVD discích a magnetických médiích, zvukové a obrazové záznamy na optických, magnetických a magneticko-optických nosičích, všechny výše uvedené výrobky určeny pro účely označování nebo balení; (35) poradenské a konzultační služby v oblasti obchodu a služeb, poskytování obchodních informací a jiných informačních produktů a multimediálních informací obchodního charakteru, komerčních využití Internetu v oblastech komerčních internetových médií a vyhledávacích služeb, on-line inzerce, marketing a obchod, pořádání a organizování veletrhů a výstav, zejména ke komerčním a reklamním účelům, zprostředkovatelská činnost v oblasti obchodu s výrobky uvedenými ve tř. 9 a služeb ve tř. 35, 37 a 42, reklamní a propagační činnost, rozšiřování reklamních a propagačních materiálů, předvádění výrobků pro reklamní účely a podporu prodeje; (37) instalace, údržba, oprava, servis strojů a zařízení sloužících k označování materiálů, výrobků, balení, skupinového balení s jednoduchým či systémovým využitím, oprava a servis záchranářského zařízení; (42) služby týkající se poskytování technických informací o označování materiálů, výrobků, tvorba software, tvorba interaktivních a grafických programů, tvorba multimediálních dokumentů, prezentací, aplikací, katalogů, konstrukce WWW prezentací a řešení WWW serverů, tvorba počítačových animací a vizualizací, programových projektů, tvorba informačních databází a multimediálních dokumentů, elektronických časopisů, periodik, knih.  
(511) 9, 35, 37, 42  
(210) O-486085

(111) **322897**  
(220) 17.01.2011  
(151) 01.02.2012  
(540)

**najisto**

(730) **Economia, a.s.**, Pernerova 673/47, Praha 8 - Karlín, 18600, CZ  
(740) **TAUBEL LEGAL**, advokátní kancelář s.r.o., JUDr. Jan Täubel LL.M., Sokolovská 68/105, Praha 8, 18600  
(510) (9) elektronické databáze a databázové produkty na Internetu, mobilních platformách WAP, CD a DVD; (16) produkty v listinné formě, tiskoviny všeho druhu, periodické a neperiodické publikace; (35) reklamní, propagační a inzertní činnost; (38) šíření informací prostřednictvím informační, datové nebo elektronické nebo komunikační nebo telekomunikační sítě (zejména po Internetu), služby na Internetu (komunikační a vyhledávací služby, zpravodajské a informační služby, služby internetových síťových her, zprostředkování připojení na Internet, zajištění provozu pro osobní webové stránky v rámci této třídy); (41) vydavatelská činnost; (42) tvorba a správa webových stránek, hosting webových stránek, obnova počítačových dat, počítačové programování, počítačové systémové analýzy, tvorba počítačových systémů, poradenství v

oblasti počítačového hardware a software, převod (konverze) dat a počítačových programů, tvorba software (internetové aplikace, reklamní systémy, komunikační systémy přes Internet, mobilní telefony a PDA).

(511) 9, 16, 35, 38, 41, 42  
(210) O-482414

(111) **322898**  
(220) 17.01.2011  
(151) 01.02.2012  
(540)

**najisto.cz**

(730) **Economia, a.s.**, Pernerova 673/47, Praha 8 - Karlín, 18600, CZ  
(740) TAUBEL LEGAL, advokátní kancelář s.r.o., JUDr. Jan Täubel LL.M., Sokolovská 68/105, Praha 8, 18600  
(510) (9) elektronické databáze a databázové produkty na Internetu, mobilních platformách WAP, CD a DVD; (16) produkty v listinné formě, tiskoviny všeho druhu, periodické a neperiodické publikace; (35) reklamní, propagační a inzertní činnost; (38) šíření informací prostřednictvím informační, datové nebo elektronické nebo komunikační nebo telekomunikační sítě (zejména po Internetu), služby na Internetu (komunikační a vyhledávací služby, zpravodajské a informační služby, služby internetových síťových her, zprostředkování připojení na Internet, zajištění provozu pro osobní webové stránky) v rámci této třídy; (41) vydavatelská činnost; (42) tvorba a správa webových stránek, hosting webových stránek, obnova počítačových dat, počítačové programování, počítačové systémové analýzy, tvorba počítačových systémů, poradenství v oblasti počítačového hardware a software, převod (konverze) dat a počítačových programů, tvorba software (internetové aplikace, reklamní systémy, komunikační systémy přes Internet, mobilní telefony a PDA).

(511) 9, 16, 35, 38, 41, 42  
(210) O-482415

(111) **323097**  
(220) 08.06.2011  
(151) 08.02.2012  
(540)



(730) **Koňářík Tomáš**, Olomoucká 2, Bruntál, 79201, CZ  
(510) (16) dopisní papír, fotografie, fotografie (stojany na -), grafické reprodukcce, grafiky, kalendáře, kalendáře trhací, kancelářské potřeby, kromě nábytku, kartón (výrobky z -), katalogy, knihy, komiksy, lepenka (výrobky z -), litografie, manuály, nálepky (lepící pásky) pro kancelářské použití nebo pro domácnost, noviny, obálky (papírové výrobky), obaly (papírové výrobky), obaly na spisy, obrazy, obrazy (malby) zarámované či nezarámované, papírové podložky pod sklenice, podložky (psací -), pohlednice, poustače z papíru nebo z lepenky, pouzdra na razítka, pouzdra na doklady, praporečky (papírové -), publikace, razítka, samolepky (papírové výrobky), samolepky pro domácnost a pro kancelářské účely, tabule reklamní z papíru nebo lepenky, tiskoviny, vlajky (papírové -), záložky do knih; (35) fotokopírování, inzerce poštou, komunikační média (prezentace výrobků v komunikačních médiích), kopírování nebo rozmnožování (reprodukce) dokumentů, dokladů a podobně, obchodní reklama, organizování výstav pro komerční a reklamní účely, pronájem reklamní doby v komunikačních médiích, pronájem reklamních materiálů, pronájem reklamních ploch, předvádění zboží, psaní reklamních textů, reklama, reklama (propagace), reklamní agentury, reklamní materiály (pronájem -), reklamní materiály (rozšiřování -) zákazníkům (letáky, prospekty, tisky, vzorky), reklamní nebo inzertní materiály (rozšiřování -), rozhlasová reklama, rozšiřování reklamních nebo inzertních materiálů, služby v oblasti grafické úpravy pro reklamní účely, televizní reklama, umělci (agentury), venkovní reklama, vydávání reklamních nebo náborových, propagačních a inzertních textů, vyhledávání sponzorů, vylepování plakátů, zboží (předvádění -); (40) apretace textilií, fotosazba,

hlubotisk (fotografické leptání), chromování, keramika (pálení -), kopírování fotografických snímků, kovářství, kreslení, rýsování laserem, montáž materiálů na objednávku (pro třetí osoby), ofsetový tisk, rytí, gravírování, sitotisk, tisk vzorů, tiskárny, vyšívání.

(511) 16, 35, 40  
(210) O-486316

(111) **323118**  
(220) 14.07.2011  
(151) 08.02.2012  
(540)

**ekka gold**

(591) Barevná  
(730) **EKKA-Gold s.r.o.**, Kostelní 89/13, Ostrava, Moravská Ostrava, 70200, CZ  
(740) Rott, Růžička & Guttmann a spol., Vyskočilova 1566, Praha 4, Michle, 14000  
(510) (14) zlato, stříbro, platina, palladium a jejich slitiny, mince z drahých kovů a jejich slitin, klenotnické zboží; (16) prospekty, tiskoviny, tištěné propagační materiály, brožury, dopisní papíry, vizitky; (35) propagační činnost, reklama, inzerce, přeskupování výrobků ze třídy 14 pro třetí osoby za účelem umožnit spotřebiteli, aby si tyto výrobky mohl prohlížet a nakupovat, poskytování obchodních nebo podnikatelských informací, obchodní nebo podnikatelský průzkum, reklama on-line v počítačové síti, rozšiřování reklamních materiálů (letáky, prospekty, tisky, vzorky) zákazníkům, televizní reklama, vedení dražeb, vedení kartoték v počítači, řízení souboru při vedení kartoték v počítači, distribuce vzorků zboží; (36) oceňování numismatických sbírek, mincí, slitků drahých kovů, úschovny služby, úschova v bezpečnostních schránkách, služby finanční a peněžní, služby založené na zhodnocení úspor ve zlatě a drahých kovech.

(511) 14, 16, 35, 36  
(210) O-487174

(111) **323160**  
(220) 26.08.2011  
(151) 08.02.2012  
(540)

**DigiReg**

(730) **ELEKTRODESIGN ventilátory spol. s r.o.**, Boleslavova 53/15, Praha 4 - Nusle, 14000, CZ  
(740) Ing. Václav Kratochvíl, Táborská 758/33, Mladá Boleslav, 29301  
(510) (9) tepelné regulátory, tlakoměry, vlhkoměry, řídicí systémy pro regulaci topení v objektech, elektrické regulátory, měřicí přístroje; (11) rekuperační jednotky, klimatizační zařízení, ohřivače vzduchu a vody, výměníky tepla, větrací zařízení, regulátory topení, regulačně bezpečnostní zařízení pro plynové potrubí a vodovodní zařízení; (37) montáž a opravy měřicí a regulační techniky, montáž, opravy a údržba elektrických a elektronických zařízení, instalace a opravy vytápění a větrání.

(511) 9, 11, 37  
(210) O-488261

(111) **323252**  
(220) 19.09.2011  
(151) 15.02.2012  
(540)



(591) Barevná  
(730) **CZECH NEWS CENTER a.s.**, Komunardů 1584/42, Praha, 17000, CZ  
(510) (16) tiskoviny všeho druhu, noviny, časopisy, periodika, knihy, učebnice, učební pomůcky, papírenské zboží; (35) inzertní činnost, reklamní činnost; (38) přenos zpráv prostřednictvím počítačů, počítačových, datových a telekomunikačních sítí (zejména prostřednictvím Internetu), šíření obsahu tištěných a elektronických periodik prostřednictvím Internetu; (41) výchovná, vzdělávací a zábavná činnost, sportovní a kulturní aktivity, organizování vzdělávacích a zábavných soutěží, vydavatelská činnost, rozmnožování a nahrávání zvukových a zvukově-obrazových záznamů.  
(511) 16, 35, 38, 41  
(210) O-488796

(111) **323253**  
(220) 19.09.2011  
(151) 15.02.2012  
(540)

### Nedělní Blesk Nejlepší čtení v neděli

(730) **CZECH NEWS CENTER a.s.**, Komunardů 1584/42, Praha, 17000, CZ  
(510) (16) tiskoviny všeho druhu, noviny, časopisy, periodika, knihy, učebnice, učební pomůcky, papírenské zboží; (35) inzertní činnost, reklamní činnost; (38) přenos zpráv prostřednictvím počítačů, počítačových, datových a telekomunikačních sítí (zejména prostřednictvím Internetu), šíření obsahu tištěných a elektronických periodik prostřednictvím Internetu; (41) výchovná, vzdělávací a zábavná činnost, sportovní a kulturní aktivity, organizování vzdělávacích a zábavných soutěží, vydavatelská činnost, rozmnožování a nahrávání zvukových a zvukově-obrazových záznamů.  
(511) 16, 35, 38, 41  
(210) O-488797

(111) **323390**  
(220) 09.08.2011  
(151) 22.02.2012  
(540)

### LOSEPRAZOL - HASIČÁK NA ŽALUDEK

(730) **PRO.MED.CS Praha a.s.**, Telčská 1, Praha 4, 14000, CZ  
(740) **STUDENÁ - LABALESTRA**, advokátní a patentová kancelář, Mgr. Klára Labalestra, advokát, Na Poříčí 12, Praha 1, 11000  
(510) (5) farmaceutické přípravky; (35) reklama, marketing.  
(511) 5, 35  
(210) O-487799

(111) **323391**  
(220) 09.08.2011  
(151) 22.02.2012  
(540)

### LOSEPRAZOL - HASIČÁK NA ŽÁHU

(730) **PRO.MED.CS Praha a.s.**, Telčská 1, Praha 4, 14000, CZ  
(740) **STUDENÁ - LABALESTRA**, advokátní a patentová kancelář, Mgr. Klára Labalestra, advokát, Na Poříčí 12, Praha 1, 11000  
(510) (5) farmaceutické přípravky; (35) reklama, marketing.  
(511) 5, 35  
(210) O-487801

(111) **323494**  
(220) 11.05.2011  
(151) 29.02.2012  
(540)



(591) Barevná  
(730) **FILMFEST, s.r.o.**, Filmová 174, Zlín, 76179, CZ  
(740) **PROPATENT, Ing. Vlasta Sedláčková**, patentový zástupce, Pod Pekařkou 107/1, Praha 4, Podolí, 14700  
(510) (9) filmy (exponované), nosiče záznamů, videokazety, audiokazety, CD disky, filmové, televizní a audiovizuální programy, videoprogramy, počítačové hry, audioprogramy, filmová díla, zábavné pořady hudební a audiovizuální díla, informace a záznamy, vše na jakémkoli nosiči v rámci této třídy; (16) tiskoviny, časopisy periodické i neperiodické, knihy, turistický průvodce, fotografie, pohlednice, katalogy, letáky, programy, databázové produkty na papírových nosičích, vše v rámci této třídy; (35) merchandising, reklamní, inzertní a propagační činnost; (38) šíření informací prostřednictvím datových sítí, například pomocí www stránek v Internetu, šíření televizního vysílání; (41) vydavatelství, filmový a televizní festival, filmová a televizní soutěž, mezinárodní přehlídka filmů, pořadů televize a videa, tvorba a distribuce videoprogramů, filmových, televizních a publicistických programů a audiovizuálních děl, zábavní, kulturní a výchovná činnost, filmová produkce, tvorba a výroba dokumentárních programů a pořadů, agenturní činnost v oblasti kultury, zprostředkování služeb v oblasti kultury, vzdělávací a konzultační činnost v oblasti audiovizuální a filmové tvorby, výroba a půjčování nahraných zvukových a audiovizuálních nosičů informací a filmů.  
(511) 9, 16, 35, 38, 41  
(210) O-485624

(111) **323629**  
(220) 20.07.2011  
(151) 07.03.2012  
(540)

### LICHTWITZ

(730) **Jangl Tomáš Bc., Dis.**, Náměstí Svobody 832, Jeseník, 79001, CZ  
(510) (32) pivo světlé, pivo tmavé, pivo polotmavé, minerální voda.  
(511) 32  
(210) O-487278

(111) **323662**  
(220) 10.10.2011  
(151) 07.03.2012  
(540)



(591) Barevná  
(730) **DFBN INT s.r.o.**, Rokycanova 1422/76, Brno, 61500, CZ  
(510) (38) přenos zpráv a obrazových informací pomocí počítače; (45) pátrání, bezpečnost (poradenství v oblasti -), detektivní kancelář, hlídání noční služba, hlídání domů, monitorování bezpečnostních a poplašných zařízení.  
(511) 38, 45  
(210) O-489335

(111) **323680**  
(220) 17.02.2011  
(151) 14.03.2012  
(540)

**SILTEK**

(730) **SILTEK, s.r.o.**, Kohoutovická 610/116, Brno, Žebětín, 64100, CZ  
(510) (19) stavební materiály nekovové všeho druhu (spadající do této třídy), nekovové stavební materiály na opravu dopravních/ pozemních komunikací, asfalt, asfaltové směsi a emulze, polotovary stavebních hmot - granuláty; (37) stavební činnost - provádění staveb včetně jejich změn, udržovacích prací na nich a jejich odstraňování, zemní práce, stavebně-montážní práce, stavební opravy dopravních/ pozemních komunikací, asfaltérství, čisticí a úklidové služby, čištění a údržba dopravních/ pozemních komunikací a veřejného prostranství, servis strojů a strojního vybavení, servis stavebních strojů a mechanismů, servis elektrických strojů a zařízení, zednictví, malování, lakování, instalatérské práce - voda a plyn, pronájem stavebních strojů a mechanismů, pronájem strojů na opravu dopravních/ pozemních komunikací, poskytování informací a konzultace ve stavebnictví, poskytování opravárenských a montážních informací; (40) zpracování a úprava materiálů, zpracování a úprava stavebních materiálů, frézování vozovek, broušení, vrtání, děrování, leštění, konečná úprava materiálů, povrchová úprava materiálů, likvidace odpadů, recyklace materiálů, nástrojářství, obrábění, poskytování informací a konzultace v oblasti úpravy materiálů, úpravy materiálů v rámci této třídy.

(511) 19, 37, 40  
(210) O-483324

(111) **323794**  
(220) 06.06.2011  
(151) 21.03.2012  
(540)



(591) Barevná  
(730) **Heineken Česká republika, a.s.**, U Pivovaru 1, Krušovice, 27053, CZ  
(740) JUDr. Milan Kyjovský, advokát, Jaselská 202/19, Brno, Veverí, 60200  
(510) (21) zboží skleněné spadající do této třídy, zejména láhve, sklenice na pití, püllitry, poháry keramické, keramické a porcelánové tácky, porcelánové džbány, vázičky, nádoby z plastu, karafy, stolní lahve, podtácky kromě papírových a určených k prostírání, pohárky z papíru nebo umělých hmot, poháry, tácky papírové, tácy (podnosy), cestovní lahve, otvíráky na lahve, štíty vývěsní, reklamní z porcelánu nebo skla, desky na jídelní lístky, pouzdra na jídelní lístky, tepelně izolační nádoby, termosky na jídlo, termosky na nápoje, krabice na jídlo; (32) aperitivy nealkoholické, nealkoholické nápoje, pivo, sladové pivo, sladové nápoje, výtažky z chmele na výrobu piva, přípravky na výrobu nápojů, zázvorové pivo, prášky na přípravu šumivých nápojů, příchutě na výrobu nápojů, minerální vody, limonády, šumivé nápoje, ovocné šťávy a nápoje, sirupy na výrobu nápojů; (43) barové služby, bufety, hotelové služby, rezervace hotelů, jídelny a závodní jídelny, kavárny, poskytování přechodného ubytování, poskytování gastronomických služeb, provoz hotelového ubytování, půjčování stanů, půjčování židlí, stolů, prostírání, nápojového skla, restaurace, služby spojené s provozováním pohostinství, ubytovací služby (hotely, penziony), zásobování.

(511) 21, 32, 43  
(210) O-486233

(111) **323795**  
(220) 06.06.2011  
(151) 21.03.2012  
(540)



(591) Barevná  
(730) **Heineken Česká republika, a.s.**, U Pivovaru 1, Krušovice, 27053, CZ  
(740) JUDr. Milan Kyjovský, advokát, Jaselská 202/19, Brno, Veverí, 60200  
(510) (21) zboží skleněné spadající do této třídy, zejména láhve, sklenice na pití, püllitry, poháry keramické, keramické a porcelánové tácky, porcelánové džbány, vázičky, nádoby z plastu, karafy, stolní lahve, podtácky kromě papírových a určených k prostírání, pohárky z papíru nebo umělých hmot, poháry, tácky papírové, tácy (podnosy), cestovní lahve, otvíráky na lahve, štíty vývěsní, reklamní z porcelánu nebo skla, desky na jídelní lístky, pouzdra na jídelní lístky, tepelně izolační nádoby, termosky na jídlo, termosky na nápoje, krabice na jídlo; (32) aperitivy nealkoholické, nealkoholické nápoje, pivo, sladové pivo, sladové nápoje, výtažky z chmele na výrobu piva, přípravky na výrobu nápojů, zázvorové pivo, prášky na přípravu šumivých nápojů, příchutě na výrobu nápojů, minerální vody, limonády, šumivé nápoje, ovocné šťávy a nápoje, sirupy na výrobu nápojů; (43) barové služby, bufety, hotelové služby, rezervace hotelů, jídelny a závodní jídelny, kavárny, poskytování přechodného ubytování, poskytování gastronomických služeb, provoz hotelového ubytování, půjčování stanů, půjčování židlí, stolů, prostírání, nápojového skla, restaurace, služby spojené s provozováním pohostinství, ubytovací služby (hotely, penziony), zásobování.

(511) 21, 32, 43  
(210) O-486235

(111) **323796**  
(220) 06.06.2011  
(151) 21.03.2012  
(540)



(591) Barevná  
(730) **Heineken Česká republika, a.s.**, U Pivovaru 1, Krušovice, 27053, CZ  
(740) JUDr. Milan Kyjovský, advokát, Jaselská 202/19, Brno, Veverí, 60200  
(510) (21) zboží skleněné spadající do této třídy, zejména láhve, sklenice na pití, püllitry, poháry keramické, keramické a porcelánové tácky, porcelánové džbány, vázičky, nádoby z plastu, karafy, stolní lahve, podtácky kromě papírových a určených k prostírání, pohárky z papíru nebo umělých hmot, poháry, tácky papírové, tácy (podnosy), cestovní lahve, otvíráky na lahve, štíty vývěsní, reklamní z porcelánu nebo skla, desky na jídelní lístky, pouzdra na jídelní lístky, tepelně izolační nádoby, termosky na jídlo, termosky na nápoje, krabice na jídlo; (32) aperitivy nealkoholické, nealkoholické nápoje, pivo, sladové pivo, sladové nápoje, výtažky z chmele na výrobu piva, přípravky na výrobu nápojů, zázvorové pivo, prášky na přípravu šumivých nápojů, příchutě na výrobu nápojů, minerální vody, limonády, šumivé nápoje, ovocné šťávy a nápoje, sirupy na výrobu nápojů; (43) barové služby, bufety, hotelové služby, rezervace hotelů, jídelny a závodní jídelny, kavárny, poskytování přechodného ubytování, poskytování gastronomických služeb, provoz hotelového ubytování, půjčování stanů, půjčování židlí, stolů, prostírání, nápojového skla, restaurace, služby spojené s provozováním pohostinství, ubytovací služby (hotely, penziony), zásobování.

(511) 21, 32, 43  
(210) O-486236

(111) **323841**  
(220) 17.01.2011  
(151) 28.03.2012

(540) **najisto.cz, katalog ověřených kontaktů**

(730) **Economia, a.s.**, Pernerova 673/47, Praha 8 - Karlín, 18600, CZ  
(740) TAUBEL LEGAL, advokátní kancelář s.r.o., JUDr. Jan Täubel LL.M., Sokolovská 68/105, Praha 8, 18600  
(510) (9) elektronické databáze a databázové produkty na Internetu, mobilních platformách WAP, CD a DVD; (16) produkty v listinné formě, tiskoviny všeho druhu, periodické a neperiodické publikace; (35) reklamní a propagační a inzertní činnost; (38) šíření informací prostřednictvím informační, datové nebo elektronické nebo komunikační nebo telekomunikační sítě (zejména po Internetu), služby na Internetu (komunikační a vyhledávací služby, zpravodajské a informační služby, služby internetových síťových her, zprostředkování připojení na Internet, zajištění provozu pro osobní webové stránky v rámci této třídy; (41) vydavatelská činnost; (42) tvorba a správa webových stránek, hosting webových stránek, obnova počítačových dat, počítačové programování, počítačové systémové analýzy, tvorba počítačových systémů, poradenství v oblasti počítačového hardware a software, převod (konverze) dat a počítačových programů, tvorba software (internetové aplikace, reklamní systémy, komunikační systémy přes Internet, mobilní telefony a PDA).

(511) 9, 16, 35, 38, 41, 42  
(210) O-482411

(111) **324133**  
(220) 10.11.2011  
(151) 04.04.2012  
(540)



**Aircraft Industries**

(591) Barevná  
(730) **Aircraft Industries, a.s.**, Na Záhonech 1177, Kunovice, 68604, CZ  
(740) Ing. Zdeněk Kučera, Dlouhá 207 (P.O.BOX 92), Slušovice, 76315  
(510) (9) výpočetní technika, přístroje, letecké přístroje pro vybavení letadel a pracovišť řídicích letový provoz zařazené do třídy 9, antény, anténní systémy radiolokátorů; (12) letadla všeho druhu, části letadel, příslušenství a vybavení letadel spadající do této třídy, náhradní díly pro leteckou techniku; (37) údržba, opravy a servis letadel, částí letadel a letecké techniky.

(511) 9, 12, 37  
(210) O-490219

(111) **324244**  
(220) 25.05.2011  
(151) 25.04.2012  
(540)



(591) Barevná  
(730) **Vaillant GmbH**, Berghauser Strasse 40, Remscheid, DE  
(740) FISCHER & PARTNER IP s.r.o., Na hrobcí 294/5, Praha 2, Nové Město, 12800  
(510) (9) zařízení pro výrobu elektřiny, zejména palivové články, fyzikální, elektrické a elektronické měřicí, kontrolní a regulační přístroje zahrnuté do třídy 9, zejména pro přístroje elektrické, s olejovým spalováním nebo plynem hnaná zařízení pro vytápění, vaření, chlazení, sušení, ventilaci, dodávku vody, pro ohřívače vody, zejména pro průtokové ohřívače vody, zásobníkové ohřívače vody, kombinované centrální vytápění nebo ohřívače užitkové vody, boilers, hořáky a zařízení pro akumulaci tepla, zařízení pro vedení, spínání, přeměnu, akumulaci, regulaci nebo řízení elektrické energie, měniče, součásti pro výrobu kombinovaných tepelných a motorem poháněných zařízení, zejména palivových článků; (11) zařízení pro osvětlení, topení, výrobu páry, vaření, chlazení, sušení, ventilaci a dodávku vody, ohřívače vody, solární zařízení (ohřívací zařízení), boilers a hořáky, zařízení a instalace pro výrobu elektrické energie, zejména kombinované tepelné a motorové stanice, součásti pro výrobu kombinovaných tepelných a motorem hnaných stanic, zejména tepelných čerpadel, kombinovaných tepelných a motorových stanic, zařízení s topnými palivovými články; (42) inženýrské služby, zejména vývoj, plánování, konstrukce a monitorování výroby a montáže, technické konzultace v oblasti tepelných technologických zařízení.

(511) 9, 11, 42  
(210) O-485956

(111) **324348**  
(220) 08.09.2011  
(151) 25.04.2012  
(540)

**URSOFINE**

(730) **PRO.MED.CS Praha a.s.**, Telčská 1, Praha 4, 14000, CZ  
(740) STUDENÁ - LABALESTRA, advokátní a patentová kancelář, Mgr. Klára Labalestra, advokát, Na Poříčí 12, Praha 1, 11000  
(510) (5) farmaceutické přípravky.  
(511) 5  
(210) O-488573

(111) **324383**  
(220) 11.10.2011  
(151) 25.04.2012  
(540)



(730) **Tesař Dalibor**, Ve Vrbině 1120/4, Krnov, Pod Cvilínem, 79401, CZ  
(740) Ing. Zdeněk Kučera, Dlouhá 207 (P.O.BOX 92), Slušovice, 76315  
(510) (30) cukrovinky, pečivo, trvanlivé pečivo a další pekařské výrobky zařazené do této třídy.

(511) 30  
(210) O-489371

certifikaci systémů řízení, informace z oblasti certifikace, zkušebnictví, normalizace a měření.

(511) 35, 41, 42  
(210) O-490303

(111) **324385**  
(220) 11.10.2011  
(151) 25.04.2012  
(540)



(111) **324853**  
(220) 20.10.2011  
(151) 16.05.2012  
(540)



(730) **Tesař Dalibor**, Ve Vrbině 1120/4, Krmov, Pod Cvilínem, 79401, CZ  
(740) Ing. Zdeněk Kučera, Dlouhá 207 (P.O.BOX 92), Slušovice, 76315  
(510) (30) cukrovinky, pečivo, trvanlivé pečivo a další pekařské výrobky zařazené do této třídy.

(511) 30  
(210) O-489384

(591) Barevná  
(730) **Klupal Vladimír Ing.**, Jana Zajíce 961, Pardubice, 53012, CZ  
(510) (30) ocet; (32) pivo; (33) alkoholické nápoje.  
(511) 30, 32, 33  
(210) O-489587

(111) **324437**  
(220) 09.11.2011  
(151) 25.04.2012  
(540)



(591) Barevná  
(730) **Baker's House s.r.o.**, Pod areálem 431/18a, Praha 10, Štěrboholy, 10200, CZ  
(510) (30) dorty.  
(511) 30  
(210) O-490168

(111) **325013**  
(220) 09.12.2011  
(151) 23.05.2012  
(540)

### NadraIN

(730) **PQ PARTNERS LIMITED**, Athinon 5, Nicosia, CY  
(740) JUDr. Tomáš Vymazal, advokát, Wellnerova 1322/3C, Olomouc, 77900  
(510) (3) čisticí mléko pro toaletní účely, čisticí oleje, dezinfekční mýdla, gely kosmetické, kosmetické přípravky, kosmetika, krémy kosmetické, krémy na kůži, medicínální mýdla, mléko pro toaletní účely, mléko pro kosmetické účely, mýdla, olej kosmetický, oleje pro kosmetické účely, oleje pro toaletní účely, parfémy, pleťová voda pro kosmetické účely, kosmetické přípravky pro péči o pokožku, pomády pro kosmetické účely, šampóny, toaletní přípravky, toaletní voda, vlasové vody, voňavkářské výrobky, parfumerie, voňavky, vonné oleje, prostředky pro ošetřování pokožky, emulze, vody a deodoranty pro osobní potřebu, opalovací krémy, opalovací mléka, olejové lázně, sprchové gely, vody po holení, tělové šampóny, prostředky pro ošetřování a regeneraci vlasů a vlasové pokožky, prostředky pro mytí a ošetřování rukou a vlasů, kondicionéry, tužidla na vlasy, pomády na vlasy, pěny na vlasy, vlasové gely, vlasové oleje, vlasové emulze, vlasové koloidní roztoky, vlasové tekuté suspenze, masážní prostředky, regenerační prostředky, masážní a regenerační krémy, masážní a regenerační emulze, masážní a regenerační gely, prostředky ústní hygieny, ústní vody, zubní pasty, zubní gely, hygienické toaletní přípravky; (5) přípravky a prostředky léčebné a profylaktické kosmetiky pro ošetřování pokožky a vlasů, zejména ve formě tablet, dražé, kapslí, mastí, krémů, gelů, olejů, pěn, tekutých suspenzí, emulzí nebo koloidních roztoků, vodiček, zásypů a práškových směsí, roztoků, medicínálních čajových směsí, vitamínových přípravků apod., farmaceutické a veterinářské výrobky, potraviny pro zvláštní výživu pro lékařské účely, léčiva, doplněk výživy pro léčebné účely, bylinné doplňky, dietní doplňky, dietní doplňky stravy, doplňky stravy, vše pro léčebné účely, vitamínové doplňky, minerální doplňky, vitamínové a minerální doplňky, hygienické výrobky pro léčebné účely, potraviny pro kojence a batolata, diabetické přípravky pro léčebné účely, dietní potraviny upravené pro lékařské účely, doplňky výživy pro lékařské účely; (29) potravinové doplňky, doplňky stravy a doplňky výživy živočišného původu pro účely nikoli lékařské, bylinné doplňky stravy konzervované, dietní doplňky, dietní doplňky stravy, potravinové doplňky obsahující enzymy, doplňky výživy a potraviny živočišného původu – vše spadající do této třídy, maso, ryby, drůbež a zvěřina, masové výtažky, ovoce a zelenina konzervované, sušené a zavařené, želé, džemy, vejce, mléko a mléčné výrobky, oleje a tuky jedlé; (30) potravinové doplňky a doplňky stravy rostlinného původu, výživové doplňky a potraviny pro zvláštní výživu obsahující látky rostlinného původu, dietní doplňky, dietní doplňky stravy, potravinové doplňky obsahující enzymy, vše náležející do této třídy.

(111) **324772**  
(220) 14.11.2011  
(151) 09.05.2012  
(540)



(730) **CQS z.s.**, Prosecká 412/74, Praha 9, Prosek, 19000, CZ  
(510) (35) zpracování dat, zejména z oblasti certifikace, zkušebnictví, normalizace, měření; (41) vzdělávání, výchova a školení, zejména v oblasti certifikace, zkušebnictví, normalizace a měření; (42) certifikace systémů řízení (kvality, environmentu, automobilového průmyslu, zdraví a bezpečnosti při práci, léků a zdravotnických prostředků a jiných) ve výrobě a službách, koordinace a metodické zabezpečení a tvorba pravidel pro

(511) 3, 5, 29, 30  
(210) O-491031

(111) **325225**  
(220) 18.11.2011  
(151) 30.05.2012  
(540)

### IJP

(730) **IJP Group s.r.o.**, Národní 1009/3, Praha 1, Staré Město, 11000, CZ  
(510) (35) poradenství při vedení podniků, podnikové poradenství a obchodní management, služby, poradenství v obchodní činnosti, personální poradenství, psychologické testování pro výběr zaměstnanců, průzkum veřejného mínění, obchodní reklama pro třetí osoby, pronájem reklamních ploch, pronájem reklamních materiálů, reklama (propagace); (41) vzdělávací a výchovná činnost v oboru personalistiky, podnikání a obchodu včetně pořádání, organizování a vedení seminářů, konferencí, školicích a vzdělávacích akcí, pořádání a řízení pracovních školení, setkání, činnost lektorská a přednášková, organizování sportovních soutěží, provozování sportovních zařízení, praktický výcvik, instruktážní výcvik, reportéřské služby, fotografování, výchovné zábavné klubové služby; (45) poradenství v oblasti bezpečnosti, doprovod.  
(511) 35, 41, 45  
(210) O-490448

(111) **325259**  
(220) 06.12.2011  
(151) 30.05.2012  
(540)



(591) Barevná  
(730) **Mleziwa Miloslav**, Smetanova 284, Hřebeč, 27345, CZ  
(510) (35) zprostředkování práce; (37) veškeré úklidové práce, čištění budov (interiérů, exteriérů), čištění oken, malování a natírání (interiérů a exteriérů), lakýrnictví, mandlování, žehlení, praní prádla, montáž žaluzií, těsnění oken, dveří, pronájem čistících strojů, vyklízení interiérů.  
(511) 35, 37  
(210) O-490861

(111) **325338**  
(220) 17.08.2011  
(151) 06.06.2012  
(540)

### BIOS

(730) **BIOS s.r.o.**, U Pivovaru 1898, Dobříš, 26301, CZ  
(740) JUDr. Ing. Tomáš Jirout, advokát, Západní 31/255, Praha 6, 16200  
(510) (19) střešní konstrukce, příhradové vazníky, vše nekovové; (37) služby tesařů, služby pokrývačů, služby klempířů; (40) zakázkové truhlářství.  
(511) 19, 37, 40  
(210) O-488019

(111) **325339**  
(220) 17.08.2011  
(151) 06.06.2012  
(540)



(730) **BIOS s.r.o.**, U Pivovaru 1898, Dobříš, 26301, CZ  
(740) JUDr. Ing. Tomáš Jirout, advokát, Západní 31/255, Praha 6, 16200  
(510) (19) střešní konstrukce, příhradové vazníky, vše nekovové; (37) služby tesařů, služby pokrývačů, služby klempířů; (40) zakázkové truhlářství.  
(511) 19, 37, 40  
(210) O-488020

(111) **325367**  
(220) 17.10.2011  
(151) 06.06.2012  
(540)



(730) **ČISTÁ AUTA s.r.o.**, Jateční 3474/47C, Ústí nad Labem, 40001, CZ  
(510) (37) stavebnictví, opravy, instalační služby, služby údržbářské, které mají uchovat předmět v původním stavu, aniž by se změnila některá z vlastností.  
(511) 37  
(210) O-489472

(111) **325889**  
(220) 10.11.2011  
(151) 27.06.2012  
(540)



(591) Barevná  
(730) **Česká pošta, s.p.**, Politických vězňů 909/4, Praha 1, 22599, CZ  
(510) (16) papír, lepenka, papírenské a kancelářské výrobky a výrobky z těchto materiálů, tiskoviny všeho druhu, zejména časopisy, knihy, propagační materiály, fotografie, potřeby pro knižní vazby; (35) reklamní, inzertní a propagační činnost prostřednictvím jakéhokoliv média (tištěného, datové sítě, informační sítě, elektronické sítě, počítačové sítě), pomoc při řízení obchodní činnosti, obchodní administrativy, kancelářské práce; (41) nakladatelské a vydavatelské služby, zejména vydávání novin, časopisů a knih, distribuce novin, časopisů a knih, výchova, vzdělávání, zábava, sportovní a kulturní aktivity, služby, které poskytují osoby nebo instituce pro rozvoj duševních schopností, jakož i služby určené k zábavě nebo k upoutání pozornosti, pro vzdělávací účely.



(511) 16, 35, 41  
(210) O-490218

(111) **325911**  
(220) 24.11.2011  
(151) 27.06.2012  
(540)



(730) **Svobodová Marianna JUDr.**, Nad vrbami 469/10, Praha 113, Kolovraty, 10300, CZ

**Mgr. Pavel Duška**, Jeřabinová 3251/10, Praha 5, 15000, CZ

(510) (35) obchodní management a podnikové poradenství, obchodní nebo podnikatelské poradenství, odborné obchodní poradenství, poradenství při vedení podniků, poradenství v obchodní činnosti; (36) finanční poradenství, finanční analýzy, finanční řízení, finanční služby, kanceláře pro inkasování pohledávek; (45) právní služby, arbitrážní služby, mediace.

(511) 35, 36, 45  
(210) O-490589

(111) **326139**  
(220) 01.11.2011  
(151) 11.07.2012  
(540)

宗矩  
MUNENORI

(730) **Valentík Eduard**, Dolní Valy 650, Uherský Brod, 68801, CZ

(510) (8) čepelky, dýky, meče, nože, pochvy na šavle, řezné nástroje, sečné a bodné zbraně, šavle; (20) dekorativní předměty přenosné spadající do této třídy, desky k vystavování zboží, nábytek, stojany k vystavování zboží; (28) šermířské zbraně.

(511) 8, 20, 28  
(210) O-489900

(111) **326142**  
(220) 01.11.2011  
(151) 11.07.2012  
(540)

**Knihex**

(730) **Mgr. Karolina Voňková**, Osadní 6, Praha 7, 17000, CZ

(510) (35) pořádání knižního trhu pro reklamní a obchodní účely; (41) pořádání workshopů, happeningů, výstav ke kulturním a vzdělávacím účelům, koncertů.

(511) 35, 41  
(210) O-489916

(111) **326182**  
(220) 07.12.2011  
(151) 11.07.2012  
(540)



(730) **CLASSIC Oil s.r.o.**, Třínecká 1124, Buštěhrad, 27343, CZ

(510) (1) chemické výrobky určené pro průmysl, chladicí kapaliny určené pro chladicí systém motorových vozidel, chladicí kapaliny pro všechny typy topných a chladicích systémů včetně solárních kolektorů a tepelných čerpadel, brzdové kapaliny, kapaliny do ostříkovačů, rozpouštědla; (2) ochranné výrobky proti korozi; (4) průmyslové oleje a tuky, mazadla, maziva, motorové oleje plně syntetické, syntetické a minerální, převodové oleje, oleje pro zemědělské a stavební stroje, hydraulické oleje; (39) doprava, balení a skladování zboží.

(511) 1, 2, 4, 39  
(210) O-490947

(111) **326303**  
(220) 07.12.2011  
(151) 18.07.2012  
(540)

**CS Antifreeze G**

(730) **CLASSIC Oil s.r.o.**, Třínecká 1124, Buštěhrad, 27343, CZ

(510) (1) chemické výrobky určené pro průmysl, chladicí kapaliny a nemrznoucí směsi, brzdové kapaliny, kapaliny do ostříkovačů, rozpouštědla; (2) ochranné výrobky proti korozi; (4) průmyslové oleje a tuky, mazadla, přísady do paliv a maziv, motorové oleje, aditiva do olejů.

(511) 1, 2, 4  
(210) O-490944

(111) **326979**  
(220) 07.12.2011  
(151) 29.08.2012  
(540)



(730) **CLASSIC Oil s.r.o.**, Třínecká 1124, Buštěhrad, 27343, CZ

(510) (1) chemické výrobky určené pro průmysl, chladicí kapaliny určené pro chladicí systém motorových vozidel, chladicí kapaliny pro všechny typy topných a chladicích systémů včetně solárních kolektorů a tepelných čerpadel, brzdové kapaliny, kapaliny do ostříkovačů, rozpouštědla; (2) ochranné výrobky proti korozi; (4) průmyslové oleje a tuky, mazadla, maziva, motorové oleje plně syntetické, syntetické a minerální, převodové oleje, oleje pro zemědělské a stavební stroje, hydraulické oleje; (39) doprava, balení a skladování zboží.

(511) 1, 2, 4, 39  
(210) O-490948

(111) **327848**  
(220) 06.06.2011  
(151) 17.10.2012  
(540)

### SVATOJÁNSKÉ

(730) Heineken Česká republika, a.s., U Pivovaru 1, Krušovice, 27053, CZ  
(740) JUDr. Milan Kyjovský, advokát, Jaselská 202/19, Brno, Veveří, 60200  
(510) (21) zboží skleněné spadající do této třídy, zejména láhve, sklenice na pití, püllitry, poháry keramické, keramické a porcelánové tácky, porcelánové džbány, vázičky, nádoby z plastu, karafy, stolní lahve, podtácky kromě papírových a určených k prostírání, pohárky z papíru nebo umělých hmot, poháry, tácky papírové, tácy (podnosy), cestovní lahve, otvíráky na lahve, štíty vývěsní, reklamní z porcelánu nebo skla, desky na jídelní lístky, pouzdra na jídelní lístky, tepelně izolační nádoby, termosky na jídlo, termosky na nápoje, krabice na jídlo; (32) aperitivy nealkoholické, nealkoholické nápoje, pivo, sladové pivo, sladové nápoje, výtažky z chmele na výrobu piva, přípravky na výrobu nápojů, zázvorové pivo, prášky na přípravu šumivých nápojů, příchutě na výrobu nápojů, minerální vody, limonády, šumivé nápoje, ovocné šťávy a nápoje, sirupy na výrobu nápojů; (43) barové služby, bufety, hotelové služby, rezervace hotelů, jídelny a závodní jídelny, kavárny, poskytování přechodného ubytování, poskytování gastronomických služeb, provoz hotelového ubytování, půjčování stanů, půjčování židlí, stolů, prostírání, nápojového skla, restaurace, služby spojené s provozováním pohostinství, ubytovací služby (hotely, penziony), zásobování.  
(511) 21, 32, 43  
(210) O-486234

(111) **328245**  
(220) 17.02.2012  
(151) 07.11.2012  
(540)

### ZEMĚLOŮ

(730) Spolek Zeměloř, Na Míčance 1765/12, Praha 6, Dejvice, 16000, CZ  
(510) (37) stavebnictví, stavitelství, stavební informace; (41) praktický výcvik, školení; (42) architektura, architektonické poradenství, projektování, stavební projekce, výzkum v oblasti ochrany životního prostředí, konzultace v oblasti úspor energie.  
(511) 37, 41, 42  
(210) O-492740

(111) **328267**  
(220) 29.02.2012  
(151) 07.11.2012  
(540)

**Dream  
Wood**

(730) Ing. Michal Adamčík, U Chodníčku 507, Staré Město, 73801, CZ  
(740) PROPATENT, Ing. Vlasta Sedláčková, patentový zástupce, Pod Pekařkou 107/1, Praha 4, Podolí, 14700  
(510) (19) neohebné trubky nekovové pro stavebnictví, asfalt, směla, nekovové pomníky; (20) nábytek, zrcadla, rámy, výrobky nejmenované v jiných třídách ze dřeva, korku, rákosu, vrbového proutí, z rohu, kostí, slonoviny, z kostic, želvoviny, jantaru, perleti, mořské pěny, náhražky všech těchto materiálů nebo náhražky z plastických hmot; (37) stavebnictví, opravy, instalační služby.  
(511) 19, 20, 37  
(210) O-493070

(111) **328309**  
(220) 02.06.2011  
(151) 14.11.2012  
(540)

### eTRAFIKANT

(730) První novinová společnost a.s., Paceřická 1/2773, Praha 9 - Horní Počernice, 19300, CZ  
(740) DKS LEGAL, Mgr. Marek Doleček, Ostrovská 126/30, Praha 1, Nové Město, 11000  
(510) (16) brožury, časopisy (periodika), katalogy, knihy, noviny, oběžníky, prospekty, publikace, tiskoviny; (41) vydávání knih, nakladatelská a vydavatelská činnost.  
(511) 16, 41  
(210) O-486173

(111) **328427**  
(220) 25.05.2012  
(151) 14.11.2012  
(540)



(591) Barevná  
(730) KUFİ INT, s.r.o., Staroplzenecká 177, Letkov, 32600, CZ  
(510) (11) tepelná čerpadla, chladicí zařízení a stroje.  
(511) 11  
(210) O-495450

(111) **328488**  
(220) 09.03.2012  
(151) 21.11.2012  
(540)

### NEW PALACE

(730) NEW PALACE, spol. s r.o., Chlumecká 1539, Praha 9, Kyje, 19800, CZ  
(510) (35) analýzy nákladů, vedení knih (účetních), sekretářské služby, příprava a vyhotovení daňových přiznání, dodavatelské služby pro třetí osoby (nákup výrobků a služeb pro jiné podniky), subdodavatelské služby (obchodní pomoc), fakturace; (36) nemovitosti (pronájem), správa nemovitostí, vedení nájemních a činžovních domů, pronájem bytů, finanční analýzy, finanční poradenství, inkasování nájemného, pronajímání kanceláří (nemovitosti); (37) čištění budov (interiérů), čištění oken, čištění.  
(511) 35, 36, 37  
(210) O-493340

(111) **328568**  
(220) 25.05.2012  
(151) 21.11.2012  
(540)



(591) Barevná  
(730) KUFİ INT, s.r.o., Staroplzenecká 177, Letkov, 32600, CZ  
(510) (11) tepelná čerpadla, chladicí zařízení a stroje.  
(511) 11  
(210) O-495451

(111) **328737**  
(220) 25.05.2012  
(151) 05.12.2012  
(540)



(591) Barevná  
(730) **KUFI INT, s.r.o.**, Staropltzenecká 177, Letkov, 32600, CZ  
(510) (11) tepelná čerpadla, chladicí zařízení a stroje.  
(511) 11  
(210) O-495452

(111) **328867**  
(220) 14.06.2011  
(151) 19.12.2012  
(540)

### PRILUZAN

(730) **PRO.MED.CS Praha a.s.**, Telčská 1, Praha 4, 14000, CZ  
(740) **STUDENÁ - LABALESTRA**, advokátní a patentová kancelář, Mgr. Klára Labalestra, advokát, Na Poříčí 12, Praha 1, 11000  
(510) (5) farmaceutické přípravky.  
(511) 5  
(210) O-486496

(111) **330539**  
(220) 17.05.2012  
(151) 03.04.2013  
(540)

### Ruda z Ostravy

(730) **Frekvence 1, a.s.**, Wenzigova 4/1872, Praha 2, 12000, CZ  
(740) Advokátní kancelář Břeský, Hejplík, Vosátka, JUDr. Ladislav Břeský, advokát, Botičská 1936/4, Praha 2, 12800  
(510) (9) nahrané a nenahrané nosiče zvuku a obrazu, zejména audiokazety, videokazety, kompaktní disky, magnetofonové pásky, gramofonové desky, audiovizuální díla na nosičích, hudební díla na nosičích; (16) tiskoviny, časopisy, publikace, zejména katalogy, prospekty, fotografie, pohlednice, tiskárenské výrobky, kancelářské potřeby spadající do této třídy, papírenské zboží; (35) reklamní a propagační činnost prostřednictvím jakéhokoli média, prostřednictvím telefonní sítě, datové sítě nebo informační sítě, distribuce zboží k reklamním účelům, inzertní činnost, zprostředkovatelská činnost v oblasti obchodu s uvedenými výrobky ve třídách 9 a 16, zprostředkování mediálního průmyslu - zprostředkování reklamy, inzerce, propagace; (38) provozování televizního a rozhlasového vysílání, včetně televizního a rozhlasového vysílání šířeného po Internetu, poradenská činnost v oblasti sdělovacích prostředků, šíření a výměna informací prostřednictvím počítačových a telekomunikačních sítí, včetně Internetu; (41) tvorba televizních a rozhlasových programů, organizace, příprava a pořádání hudebních vystoupení, koncertů a zábavných pořadů, vydavatelská a nakladatelská činnost.  
(511) 9, 16, 35, 38, 41  
(210) O-495251

(111) **330582**  
(220) 14.05.2012  
(151) 03.04.2013  
(540)

### SENZION

(730) **SENZION s.r.o.**, Rudé armády 709, Velké Losiny, 78815, CZ  
(740) **Kania, Sedlák, Smola, s.r.o.**, Mendlovo náměstí 907/1a, Brno, Staré Brno, 60300  
(510) (36) nemovitostní služby - pronájem, správa, vedení nájemních domů; (43) zařízení pro seniory, dočasné ubytování, domovy důchodců, penziony; (44) ošetřovatelské služby, sanatoria, ozdravovny, zdravotní péče.  
(511) 36, 43, 44  
(210) O-495107

(111) **331685**  
(220) 07.06.2011  
(151) 05.06.2013  
(540)

### OK HOLDING

(730) **OK GROUP a.s.**, Mánesova 3014/16, Brno, Královo Pole, 61200, CZ  
(740) JUDr. Pavel Škvrna, Koniklecová 8, Brno, 63400  
(510) (36) pojištění, služby finanční, služby peněžní, služby nemovitostní.  
(511) 36  
(210) O-486273

(111) **332314**  
(220) 07.12.2011  
(151) 03.07.2013  
(540)

### CLASSIC Oil

(730) **CLASSIC Oil s.r.o.**, Třínečká 1124, Buštěhrad, 27343, CZ  
(510) (1) chladicí kapaliny určené pro chladicí systém motorových vozidel, brzdové kapaliny, kapaliny do ostříkovačů; (39) doprava, balení a skladování zboží.  
(511) 1, 39  
(210) O-490945

(111) **336101**  
(220) 07.12.2011  
(151) 29.01.2014  
(540)

### EKOTERM

(730) **CLASSIC Oil s.r.o.**, Třínečká 1124, Buštěhrad, 27343, CZ  
(510) (1) chemické výrobky určené pro průmysl, nemrznoucí směsi, kapaliny určené zejména do ústředního topení, tepelných čerpadel a solárních systémů, chladicí kapaliny, brzdové kapaliny a kapaliny do vstříkovačů.  
(511) 1  
(210) O-490946

(111) **372232**  
(220) 09.06.2011  
(151) 03.04.2019  
(540)

### POD

(730) **Apple Inc.**, One Apple Park Way, Cupertino, 95014, CA, US  
(740) Havel, Holásek & Partners s.r.o., advokátní kancelář, Mgr. Ivan Rámeš, Na Florenci 2116/15, Praha, 11000  
(510) (9) přístroje a nástroje vědecké, námořní, geodetické, fotografické, filmové, optické, přístroje pro vážení, měření, signalizaci, kontrolu (inspekci), záchranu a přístroje pro vyučování, přístroje a nástroje pro vedení, přepínání, přeměnu, akumulaci, regulaci nebo řízení elektrického proudu, přístroje pro záznam, převod a/nebo reprodukci zvuku, obrazu nebo jiných dat, přístroje, nástroje a materiály pro převod a/nebo příjem a/nebo záznam zvuku a/nebo obrazu, kalkulátory, zařízení ke zpracování dat, počítače, tabletové počítače, počítačové terminály, počítačové periferie, periferní zařízení počítačů, počítačový hardware, počítačové sítě, faxy, telefonní záznamníky, software a hardware pro vyhledávání informací na bázi telefonu, adaptéry, adaptérové karty, spojky a ovladače, paměti RAM a ROM, zařízení polovodičových pamětí, počítačové herní stroje, mikroprocesory, paměťové desky, monitory, displeje, klávesnice, kabely, modemy, tiskárny, videotelefony, diskové mechaniky, centrální procesorové jednotky, zařízení pro počítačovou paměť, přístroje na uchování dat, bezdrátové telefony, elektronické komunikační vybavení a zařízení, telekomunikační zařízení a přístroje, telekomunikační zařízení, počítačové a elektronické hry, počítačový software a počítačový hardware s multimediálními a interaktivními funkcemi, elektrické vodičové desky, integrované obvody, magnetické, optické přístroje a nástroje a zařízení na zálohování elektronických dat, přístroje na uchování dat, pevné disky, miniaturní paměťové jednotky mechaniky pevného disku, sluchátka, stereo sluchátka, sluchátka in-ear (zasouvána do uší), elektrické fonografy, gramofony, Hi-fi stereofonní přístroje, magnetofony a reprodukční přístroje, mikrofony, digitální audio a video přehrávače přehrávače s multimediálními a interaktivními funkcemi, příslušenství, části, vybavení a testovací přístroje pro všechno výše uvedené zboží, rádio přijímače, zesilovače, přístroje pro záznam a reprodukci zvuku, digitální audio a video zařízení, kazetové magnetofony a přehrávače, kazetové videokordéry a

videopřehrávače, přehrávače kompaktních disků, DVD rekordéry a přehrávače, digitální magnetofony a přehrávače, rádia, audio, video a digitální mixážní přístroje, rádio/rozhlasové vysílače, zvukové přehrávače do automobilů, globální polohové systémy (GPS), navigační přístroje pro vozidla (palubní počítače), kamery/fotoaparáty, video kamery, telefony, mobilní telefony, součásti a příslušenství mobilních telefonů, přenosná digitální elektronická zařízení pro zpracování dat, zpracování informací, ukládání a zobrazování dat, přenos a příjem dat, přenos dat mezi počítači a příslušný software, přenosná digitální elektronická zařízení pro zpracování dat, zpracování informací, ukládání a zobrazování dat, přenos a příjem dat, přenos dat mezi počítači a příslušný software, digitální přehrávače hudby a/nebo videa, MP3 a jiné audio přehrávače v digitálním formátu, příruční počítače, kapesní počítače (PDA), elektronické organizéry, elektronické poznámkové bloky, ruční a mobilní digitální elektronická zařízení pro zasílání a přijímání telefonních hovorů, faxů, elektronické pošty, videa, okamžitých zpráv, hudby, audiovizuálních a jiných multimediálních děl a jiných digitálních dat, zařízení systémů pro globální určování polohy (GPS), ruční a mobilní digitální elektronická zařízení pro posílání a přijímání telefonních hovorů, faxů, elektronické pošty a jiných digitálních médií, počítačový software, počítačové programy, nahrané počítačové programy pro správu osobních informací, software správy databáze, software pro rozpoznávání znaků, software správy telefonů, software elektronické pošty a zasílání zpráv, software přeměrování, software mobilních telefonů, software pro synchronizaci databází, počítačové programy pro přístup, prohlížení a prohledávání online databází, počítačový software pro použití ve spojení s online hudební předplacenou službou, software, který umožňuje uživateli hrát a programovat hudbu a audio, video, textové a multimediální obsah vztahující se k zábavě, software zaměřený na zvukové nahrávky hudby, audio, video, textového a multimediálního obsahu vztahujícího se k zábavě, počítačový software a firmware pro provozování systémových programů, programy pro synchronizaci dat a programy pro nástroje na vývoj aplikací pro osobní a příruční počítače, počítačový software pro vytváření, stahování, přenášení, přijímání, editování, získávání, kódování, dekódování, zobrazování, ukládání a organizování textu, grafiky, obrázků a elektronických publikací, počítačový hardware a software pro poskytování integrované telefonické komunikace s počítačovými globálními informačními sítěmi, elektronická ruční zařízení pro bezdrátový příjem, ukládání a/nebo přenos dat a zpráv a elektronická zařízení, která umožňují uživateli mít přehled o osobních informacích nebo je spravovat, software pro přeměrování zpráv, počítačový software pro synchronizaci dat mezi vzdálenou stanicí nebo zařízením a fixní nebo vzdálenou stanicí nebo zařízením, přístroje, nástroje pro zvukové efekty (počítačový software), elektronické generátory tónů (počítačový software), obslužný software stolních počítačů, programy na záštitu obrazovky, software pro detekci a vymazání počítačových virů a na ochranu proti nim, software pro šifrování dat, software pro analýzu a získávání dat, software pro zálohování počítačových systémů, zpracování dat, ukládání dat, správu souborů a řízení databází, software pro telekomunikační služby a komunikace prostřednictvím místních nebo globálních komunikačních sítí, včetně internetu, intranetů, extranetů, televize, mobilní komunikace, celulárních a satelitních sítí, software pro vytváření a doručování elektronických blahopřání, zpráv a elektronické pošty, software pro návrh, tvorbu, publikování a hosting webových stránek, software pro přístup ke komunikačním sítím, včetně internetu, počítačové vybavení pro použití s veškerým zbožím výše uvedeným, magnetické nosiče záznamu, prázdná počítačová paměťová média, materiály pro ukládání magnetických, optických a elektronických dat, čipy, disky a pásky obsahující počítačové programy nebo softwary nebo určené k jejich zaznamenání, kompaktní disky (s pamětí pouze ke čtení), baterie, znovunabíjecí baterky, nabíječky, nabíječky pro elektrické baterie, žádné z výše uvedeného zboží není hardware a software pro zpracování digitálního signálu používaný pro manipulaci s audio signálem pro reálné nebo virtuální hudební nástroje, gramofonové desky, prodejní automaty a mechanismy pro mincovní

automaty, pokladny registrační, hasící přístroje, zvukové nahrávky a videonahrávky ke stažení zaměřené na hudbu, veselohry, dramata, akční, dobrodružné a/nebo animované filmy, elektronické publikace ke stažení ve formě knih, her, prospektů brožur informačních zpravodajů, deníků, časopisů a periodik týkajících se širokého rozsahu témat všeobecného zájmu, fonty, typografické znaky, vzory písma a symboly ve formě nahraných dat, uživatelské příručky ve formě pro čtení elektronické, strojové nebo počítačové určené pro výše uvedené zboží a prodávané jako jednotky společně s ním, nahrané vinylové nahrávky, zvukové pásky, audio-video pásky, audio-video kazety, audio-video disky, audio pásky k prodeji s brožurami, záznamy zvuku, obrazu a dat, digitální univerzální disky, podložky pod myš, tašky a kufry upravené nebo tvarově uzpůsobené pro fotoaparáty a/nebo video kamery, kryty mobilních telefonů, pouzdra na mobilní telefony, pouzdra na mobilní telefony vyrobená z kůže nebo z imitací kůže, obaly na mobilní telefony vyrobené z látky nebo z textilních materiálů, tašky a kufry upravené nebo tvarově uzpůsobené digitální hudební a/nebo video přehrávače, příruční počítače, kapesní počítače (PDA), elektronické organizéry a elektronické zápisníky, pouzdra, popruhy, pásky, lanka a spony na přenosné a příruční digitální elektronická zařízení pro nahrávání, organizování, přenos, manipulaci a prohlížení textových, datových, zvukových a obrazových souborů, elektronické pošty na internetu a/nebo dalších dat do jednoho nebo více příručních elektronických zařízení z datové paměti osobního počítače nebo serveru, instruktážní materiály vztahující se k uvedenému, pouzdra na počítačové disky, elektronické přístroje s multimediálními funkcemi pro použití se vším výše uvedeným zbožím (příčemž žádné není hardware a software pro zpracování digitálního signálu používaný pro manipulaci s audio signálem pro reálné nebo virtuální hudební nástroje), elektronické přístroje s interaktivními funkcemi pro použití se vším výše uvedeným zbožím (příčemž žádné není hardware a software pro zpracování digitálního signálu používaný pro manipulaci s audio signálem pro reálné nebo virtuální hudební nástroje), elektronické přístroje s interaktivními funkcemi pro použití se vším výše uvedeným zbožím (příčemž žádné není hardware a software pro zpracování digitálního signálu používaný pro manipulaci s audio signálem pro reálné nebo virtuální hudební nástroje), kryty, obaly a pouzdra upravené nebo vytvářené k tomu, aby obsahovaly všechno výše uvedené zboží, vyrobené z kůže, imitace kůže, tkanin nebo textilních materiálů, žádné z výše uvedeného zboží nejsou reproduktory ani příslušenství, částí a příslušenství pro reproduktory; (28) hry, hračky, potřeby pro gymnastiku a sport, které nejsou uvedeny v jiných třídách, vánoční ozdoby, hrací karty, ruční elektronické hrací jednotky, hudební hračky, audio přístroje jako hračky, hudební skřínky jako hračky, hudební nástroje jako hračky, dětský přehrávač na hraní melodií a kazety k nim, hudební hry, hračky fungující na baterky, elektrické počítačové hry, s výjimkou těch, které jsou přizpůsobené pro použití pouze s televizními přijímači, elektrické a elektronické zábavní přístroje (automatické, uváděné do provozu vhozením mince/žetonu), elektronické hry automatické, uváděné do chodu vhozením mince nebo žetonu (s výjimkou her pro použití s televizními přijímači), ruční elektronické hry a přístroje (s výjimkou těchto her a přístrojů pouze pro použití s televizními přijímači), zařízení na elektronické hry s výjimkou těch, které jsou určeny výhradně pro použití s televizním přijímačem, zábavní automaty a přístroje na mince, přístroje pro hraní počítačových her s výjimkou přístrojů na mince nebo přístrojů přizpůsobených pro použití s televizním přijímačem, hračky a hry s video výstupem, elektronické hračky, interaktivní počítačové hračky a hry, samostatné videoherní přístroje s displejí, ruční elektronická zařízení na hraní, počítače na hraní (nefunkční), mobilní telefony (nefunkční) na hraní, součásti a vybavení pro všechno výše uvedené zboží.

(511) 9, 28

(210) O-548904

### Zániky ochranných známek uplynutím doby platnosti

Kapitola obsahuje údaje o ochranných známkách, které zanikly uplynutím doby platnosti podle ustanovení § 29 odst. 1 zákona č. 441/2003 Sb.

Číslo zápisu (111)	Číslo přihlášky (210)	Datum zániku (141)
160241	44746	19.10.2020
168908	58943	15.10.2020
169128	58935	15.10.2020
169313	59002	17.10.2020
170136	58987	17.10.2020
170433	58992	17.10.2020
180003	58930	15.10.2020
232474	159994	13.10.2020
232475	159995	13.10.2020
232476	160089	17.10.2020
232478	160093	17.10.2020
234572	160067	16.10.2020
235305	159997	13.10.2020
235306	159998	13.10.2020
235307	159999	13.10.2020
235309	160001	13.10.2020
235311	160003	13.10.2020
235312	160004	13.10.2020
236332	159987	13.10.2020
236333	159988	13.10.2020
236336	160045	16.10.2020
237838	160033	16.10.2020
237839	160034	16.10.2020
237843	160059	16.10.2020
237844	160060	16.10.2020
237849	160129	17.10.2020
237850	160130	17.10.2020
237857	160185	18.10.2020
237861	160214	19.10.2020
237863	160220	19.10.2020
237865	160227	19.10.2020
238542	160021	13.10.2020
238550	160071	16.10.2020
238559	160169	18.10.2020
238564	160181	18.10.2020
238569	160212	19.10.2020
238571	160238	19.10.2020
239363	160025	13.10.2020
239364	160054	16.10.2020
239365	160057	16.10.2020
240148	160016	13.10.2020
240150	160055	16.10.2020
240151	160056	16.10.2020
240961	160006	13.10.2020
240964	160128	17.10.2020
240965	160163	17.10.2020
240966	160174	18.10.2020

Číslo zápisu (111)	Číslo přihlášky (210)	Datum zániku (141)
240967	160195	18.10.2020
240969	160225	19.10.2020
240970	160228	19.10.2020
244095	160136	17.10.2020
244718	160013	13.10.2020
254146	160173	18.10.2020
256388	160035	16.10.2020
267367	160061	16.10.2020
316906	480192	13.10.2020
317005	479796	18.10.2020
317115	480218	14.10.2020
317310	480204	14.10.2020
317311	480282	18.10.2020
317312	480283	18.10.2020
317313	480294	18.10.2020
317314	480297	18.10.2020
317315	480299	18.10.2020
317316	480314	19.10.2020
317317	480319	19.10.2020
317318	480321	19.10.2020
317524	480242	14.10.2020
317525	480243	15.10.2020
317571	480215	14.10.2020
317572	480216	14.10.2020
317640	480160	12.10.2020
317641	480254	15.10.2020
317737	480175	13.10.2020
317740	480213	14.10.2020
317741	480224	14.10.2020
317742	480256	15.10.2020
317743	480286	18.10.2020
317744	480288	18.10.2020
317745	480289	18.10.2020
317746	480290	18.10.2020
317747	480295	18.10.2020
317748	480309	18.10.2020
317749	480315	19.10.2020
317851	480180	13.10.2020
317854	480255	15.10.2020
317855	480263	15.10.2020
317858	480296	18.10.2020
317862	480313	19.10.2020
318087	480170	13.10.2020
318088	480173	13.10.2020
318090	480214	14.10.2020
318170	480167	13.10.2020
318172	480259	15.10.2020

Číslo zápisu (111)	Číslo přihlášky (210)	Datum zániku (141)
318174	480303	18.10.2020
318176	480324	19.10.2020
318177	480325	19.10.2020
318302	480287	18.10.2020
318452	480166	13.10.2020
318454	480258	15.10.2020
318585	480201	14.10.2020
318586	480230	14.10.2020
318587	480248	15.10.2020
318741	480190	13.10.2020
318746	480206	14.10.2020
318747	480207	14.10.2020
318748	480208	14.10.2020
318749	480209	14.10.2020
318750	480211	14.10.2020
318751	480233	14.10.2020
318752	480262	15.10.2020
318753	480264	15.10.2020
318754	480265	15.10.2020
318755	480266	15.10.2020
318756	480267	15.10.2020
318757	480268	15.10.2020
318878	480278	18.10.2020
318986	480165	12.10.2020
318987	480239	14.10.2020
318988	480244	14.10.2020
318990	480317	19.10.2020
318991	480318	19.10.2020
319420	479911	18.10.2020
319775	480327	19.10.2020
319884	480281	18.10.2020
320305	480308	18.10.2020
320424	480172	13.10.2020
320426	480323	19.10.2020
320537	480249	14.10.2020
321291	480235	14.10.2020
321540	480302	18.10.2020
322271	480193	13.10.2020
322772	480335	19.10.2020
323610	480162	12.10.2020
323837	480320	19.10.2020
325628	480177	13.10.2020
327722	480191	13.10.2020
329572	480222	14.10.2020
329573	480223	14.10.2020
332154	480221	14.10.2020

## Úpravy znění/vyobrazení ochranných známek a seznamu výrobků a služeb

Kapitola obsahuje údaje o ochranných známkách, u kterých na žádost vlastníka ochranné známky došlo v souladu s ustanovením § 27 zákona č.441/2003 Sb. k úpravě ve znění, vyobrazení nebo seznamu výrobků a služeb, pokud tato změna uvádí údaje v ochranné známce do souladu se skutečností, aniž by se tím ochranná známka zásadně změnila. Kapitola dále obsahuje údaje o ochranných známkách, jejichž zápis byl obnoven pouze pro některé z výrobků a služeb v souladu s ustanovením §29 zákona č. 441/2003 Sb.

(111) 364561

(510) (35) obchodní analýzy, průzkum a informační služby, obchodní zprostředkovatelské služby a informace pro spotřebitele, pomoc v obchodní a podnikatelské činnosti, management a administrativní služby, reklama, marketing a propagační služby, reklamní, marketingové a propagační služby, agenturní služby zaměřené na propagaci sportovních osobností, agentury pro práci s veřejností, aktualizace reklamních informací v počítačové databázi, aktualizace reklamních materiálů, asistence managementu v oblasti podpory obchodní činnosti, asistence pro vedení v obchodních podnicích ohledně reklamy, bannerová reklama, digitální reklamní služby, elektronické obchodní služby, a to poskytování informací o výrobcích prostřednictvím telekomunikačních sítí k reklamním a prodejním účelům, elektronické publikování tiskovin pro reklamní účely, event marketing (získávání zákazníků pořádáním akcí), filmová reklama, finanční marketing, grafická úprava pro reklamní účely, indexování webových stránek pro komerční nebo reklamní účely, konzultace pro styk s veřejností, konzultace v oboru styku s veřejností, konzultace vztahující se ke stykům s veřejností, lobování komerční, obchodní lobbistické služby, pomoc při vedení obchodních podniků ohledně styku s veřejností, poradenské služby ohledně styku s veřejností, poradenství pro styk s veřejností, poradenství týkající se komunikačních strategií v oblasti vztahů s veřejností, poradenství týkající se vztahů s veřejností, provádění studií v oblasti styku s veřejností, studie o práci s veřejností, studie o styku s veřejností, studie v oboru styku s veřejností, služby předvádění výrobků a vystavování zboží, aranžování výkladních skříní, aranžování výkladů, aranžování výloh, expoziční služby zaměřené na obchodní propagaci výrobků, organizace a řízení prezentací výrobků, pořádání expozic pro komerční účely, pořádání expozic pro obchodní účely, pořádání expozic pro komerční účely, pořádání předváděcích akcí pro komerční účely, pořádání předváděcích akcí pro obchodní účely, pořádání předváděcích akcí pro reklamní účely, předvádění výrobků, předvádění zboží, předvádění zboží pro reklamní účely, prezentace finančních produktů ve sdělovacích prostředcích, pro účely maloobchodního prodeje, prezentace fotografického vybavení (pro reklamní účely), prezentace výrobků prostřednictvím sdělovacích prostředků všeho pro maloobchodní účely, prezentace výrobků v komunikačních médiích pro účely maloobchodu, prezentace zboží a služeb elektronickou cestou, také v rámci služeb takzvaného teleshoppingu a homeshoppingu, prezentace zboží a služeb, příprava a prezentace audiovizuálních ukázek pro reklamní účely, služby obchodních výstav a veletrhů, služby vztahů s veřejností (public relations), obchodní předváděcí akce (pořádání -), organizace a pořádání veletrhů pro komerční nebo reklamní účely, organizace módních přehlídek k reklamním účelům, organizace obchodních a podnikatelských výstav, organizace obchodních veletrhů, organizace výstav a veletrhů pro obchodní a reklamní účely, organizování a vedení výstav k účelům obchodu, organizování a vedení výstav k obchodním účelům, organizování akcí pro komerční a reklamní účely, organizování akcí, výstav, prodejních trhů a přehlídek pro obchodní, propagační a reklamní účely, organizování komerčních nebo propagačních veletrhů a výstav, organizování komerčních nebo propagačních výstav, organizování akcí pro komerční a propagační účely, módní přehlídky k obchodním účelům, organizování komerčních nebo propagačních veletrhů, organizování módních přehlídek pro obchodní účely, organizování prodejních trhů pro obchodní a reklamní účely, organizování výstav a akcí k obchodním nebo reklamním účelům, organizování výstav pro obchodní účely, plánování a vedení obchodních trhů, výstav a prezentací k ekonomickým a reklamním účelům, pořádání a řízení odborných veletrhů, pořádání a řízení výstav pro obchodní účely, pořádání a vedení obchodních prezentací, pořádání a vedení uměleckých výstav pro komerční nebo reklamní účely, pořádání a vedení veletrhů a výstav pro reklamní účely, pořádání a vedení veletrhů a výstav pro obchodní účely, pořádání veletrhů pro obchodní a reklamní účely, pořádání veletrhů v oblasti automobilového průmyslu, pořádání virtuálních výstavních veletrhů on-line, pořádání výstav květin a rostlin pro obchodní nebo reklamní účely, vědomostní, pobídkové a bonusové programy, marketing zboží a služeb druhých prostřednictvím distribuce kuponů, organizace a management obchodních motivačních a vědomostních programů, organizace, obsluha a sledování vědomostních programů pro zákazníky, organizace, provozování a kontrola prodeje a

propagačních motivačních programů, organizace zákaznických vědomostních programů pro komerční, propagační nebo reklamní účely, organizační konzultace týkající se vědomostních programů pro zákazníky, organizování a řízení zákaznických vědomostních programů, organizování, provozování a dohled nad motivačním systémem, organizování, provozování a kontrola motivačních programů, organizování, provozování a kontrola pobídkových systémů, organizování, provozování a dohled nad pobídkovými programy, organizování, provozování a kontrola vědomostních a motivačních programů, organizování, provozování a kontrola zákaznických vědomostních programů, podpora prodeje prostřednictvím zákaznických vědomostních programů, podpora prodeje zboží a služeb třetích osob udělováním nákupních bodů za používání kreditních karet, propagace prodeje pro ztví osobu poskytovaná prostřednictvím distribuce a správy karet pro třetí osoby poskytovaná prostřednictvím distribuce a správy karet pro ztví výhodně uživatele, propagace zboží a služeb druhých prostřednictvím správy prodejních a propagačních pobídkových programů zahrnujících obchodní známky, řízení odběratelských vztahů (customer relationship management), řízení vědomostních programů zahrnující slevy nebo pobídky, služby v oblasti správy vědomostních karet, služby vědomostních programů, služby zákaznického klubu pro komerční, propagační a/nebo reklamní účely, správa hotelových pobídkových programů jiných subjektů, správa prodejních a propagačních pobídkových programů, správa programů pobídek na podporu prodeje, správa programů pro pravidelné cestující v letecké přepravě, správa slevového programu, který umožňuje účastníkům získávat slevy na výrobky a služby prostřednictvím členské slevové karty, správa vědomostních a pobídkových programů, správa vědomostních programů na základě nákupních kuponů, poskytování prostor, času a médií pro reklamu, billboardy reklamní (pronájem -), leasing reklamních billboardů, poskytování a pronajímání reklamního prostoru na Internetu, poskytování informatizovaných reklamních služeb, poskytování prostoru na webových stránkách k reklamě na výrobky a služby, poskytování reklamního prostoru v periodických publikacích, novinách a časopisech, poskytování reklamního prostoru elektronickými prostředky a globálními informačními sítěmi, poskytování reklamního prostoru elektronickými prostředky a celosvětovými informačními sítěmi, poskytování reklamního prostoru v elektronických médiích, poskytování reklamního prostoru na celosvětové počítačové síti, poskytování reklamního prostoru, pronájem billboardů (reklamních ploch), pronájem digitálních billboardů, pronájem míst/ploch pro reklamu, pronájem plakátovacích ploch, pronájem reklamní plochy ve vlacích, pronájem reklamní plochy na letácích, pronájem reklamní plochy na železničním zařízení, pronájem reklamních ploch a reklamního materiálu, pronájem reklamních ploch, pronájem reklamního času v komunikačních médiích, pronájem reklamního času v kinech, pronájem reklamního prostoru na webových stránkách, pronájem reklamního prostoru on-line, pronájem reklamního prostoru na Internetu za účelem inzerce pracovních míst, pronájem reklamního prostoru na Internetu, reklamní prostor na Internetu (pronájem -), zajišťování reklamního prostoru v novinách, rozšiřování reklamních marketingových a propagačních materiálů, distribuce a šíření reklamních materiálů (letáků, prospektů, tištěných materiálů, vzorků), distribuce letáků, brožur, tiskovin a vzorků pro reklamní účely, distribuce propagačních materiálů, distribuce propagačních materiálů, především letáků, prospektů, brožur a vzorků, zejména pro katalogový zásilkový prodej, zahraniční či nikoli, distribuce propagačního materiálu, distribuce prospektů a reklamních vzorků, distribuce prospektů a vzorků, distribuce reklam a komerčních oznámení, distribuce reklamní korespondence a reklamních příloh pravidelných vydání, distribuce reklamních brožur, distribuce reklamních inzerátů, distribuce reklamních letáků, distribuce reklamních materiálů poštou, distribuce reklamních materiálů (letáků, prospektů, brožur, vzorků, zejména pro zásilkové prodeje dle katalogu) zahraniční či nikoli, distribuce reklamních materiálů, distribuce reklamních textů, distribuce tištěných propagačních materiálů poštou, distribuce vzorků, distribuce vzorků k reklamním účelům, distribuce zboží k reklamním účelům, podpora prodeje zboží a služeb třetích osob prostřednictvím distribuce tištěných materiálů a reklamních soutěží, přímá poštovní reklama, propagace prodeje zboží a služeb třetích osob cestou distribuce tiskovin a propagačních soutěží, propagace zboží a služeb třetích osob prostřednictvím distribuce karet na slevy, propagace zboží a služeb druhých prostřednictvím distribuce kuponů, reklamní materiály

(šíření), reklamní nebo inzertní materiály (rozšiřování -), rozšiřování (distribuce) reklamních vzorků, rozšiřování (distribuce) vzorků, rozšiřování reklamních materiálů, rozšiřování reklamy pro třetí osoby prostřednictvím internetu, rozšiřování vzorků (zboží), šíření letáků pro reklamní účely, šíření reklam, šíření reklamních a propagačních materiálů, šíření reklamních, marketingových a propagačních materiálů, šíření reklamních materiálů (prospekty, brožury a tiskoviny), šíření reklamních materiálů na veřejných prostranstvích, šíření reklamních materiálů on-line, šíření reklamy poštou, šíření reklamy pro třetí osoby prostřednictvím online komunikačních sítí po Internetu, šíření reklamy pro třetí osoby, šíření reklamy prostřednictvím on-line komunikačních sítí, služby v oblasti šíření reklamních materiálů, zajišťování distribuce reklamní literatury v reakci na telefonickou poptávku, služby spočívající v zaslání adresných reklamních materiálů, poskytnuté specializovanými agenturami, šíření reklamy prostřednictvím Internetu, konzultační a poradenské služby a pomoc v oblasti reklamní, marketingové a propagační činnosti, konzultace v oblasti reklamy v tisku, konzultace v oblasti reklamy a marketingu, konzultace v oblasti segmentace trhu, konzultační služby v oblasti reklamy, marketingové asistence, marketingové konzultační služby, marketingové poradenské služby, marketingové poradenství, obchodní poradenské služby vztahující se k marketingu kampaní ke shromažďování finančních prostředků, analýza marketingových trendů, obchodní poradenské služby vztahující se k propagaci kampaní na shromažďování finančních prostředků, obchodní poradenské služby vztahující se k marketingu, obchodní poradenství týkající se reklamy, obchodní poradenství v oblasti propagační činnosti, obchodní poradenství vztahující se ke konzultacím v oboru marketingového řízení, administrativní (obchodní) udělování licencí ke zboží a službám druhých, administrativní prodejce, administrativní služby související s odkazováním klientů na právníky, administrativní služby související s doporučováním pacientů k vyšetření, administrativní služby v oblasti příjmu prodejních objednávek, administrativní služby v oblasti zpracování reklamaci v záruční době, administrativní řízení hotelů, administrativní zpracování dat, řízení lidských zdrojů a náborové služby, kancelářské služby, obchodní konzultační a poradenské služby, sběr a systemizace dat z obchodní a podnikatelské činnosti, adresy (kompilace seznamů -), adresy (sestavování seznamů -), kompilování obchodních adresářů, soupisů, obchodní informace (sběr-), obchodní informace (sestavování -), počítačové sestavování seznamů objednávek, počítačové sestavování zákaznických indexů, počítačové vyhledávání obchodních informací, počítačový sběr dat z prodejních míst pro maloobchodníky, poradenství ohledně přípravy obchodních statistik, příprava obchodních statistických informací, příprava statistických obchodních dat, řízení obchodních záznamů, sběr informací pro podnikatelské subjekty, sběr obchodních informací, sběr obchodních statistik, sběr statistických údajů pro podnikání, sběr statistik pro podnikatelské subjekty, sestavování obchodních adresářů on-line, sestavování obchodních adresářů určených ke zveřejnění na internetu, sestavování obchodních rejstříků, sestavování obchodních statistik, sestavování obchodních statistik obchodních informací, sestavování rejstříků informací pro komerční nebo reklamní účely, sestavování rejstříků pro dovozce, sestavování rejstříků pro vývozce, sestavování seznamů potenciačních zákazníků, sestavování seznamů pro přímé zaslání reklamních materiálů (direct mailing), sestavování statistických modelů pro poskytování informací o dynamice trhu, sestavování statistik pro reklamu, sestavování statistik pro obchodní nebo komerční účely, služby počítačového zpracování obchodních informací, správa finančních záznamů, získávání obchodních informací ohledně stavu společnosti, získávání obchodních informací ohledně aktivit společnosti, průzkum trhu, pronájem kancelářských strojů, maloobchod a velkoobchod, dražební služby, pronájem prodejních automatů, maloobchodní nebo velkoobchodní služby pro farmaceutické, veterinární a sanitární přípravky a lékařské potřeby, maloobchodní prodej alkoholických nápojů s výjimkou piva, maloobchodní prodej audiovizuálního zařízení, maloobchodní prodej čajů, maloobchodní prodej časoměrných přístrojů, maloobchodní prodej chemikálií pro použití v zemědělství, maloobchodní prodej čokolády, maloobchodní prodej cukrářských výrobků, maloobchodní prodej deštníků, maloobchodní prodej dezertů, maloobchodní prodej dietetických přípravků, maloobchodní prodej her, maloobchodní prodej hraček, maloobchodní prodej hudebních nástrojů, maloobchodní prodej kávy, maloobchodní prodej kovového zboží, maloobchodní prodej krmiva pro zvířata, maloobchodní prodej erotických pomůcek, maloobchodní prodej jednorázových papírových výrobků, maloobchodní prodej kakaa, maloobchodní prodej masa, maloobchodní prodej materiálů pro výtvarníky, maloobchodní prodej pečiva, maloobchodní prodej piva, maloobchodní prodej papírnického zboží, maloobchodní prodej obuvi, maloobchodní prodej oblečení, maloobchodní prodej nealkoholických nápojů, maloobchodní prodej nábytku, maloobchodní prodej nádobí, maloobchodní

prodej mražených jogurtových krémů, maloobchodní prodej mořských plodů, maloobchodní prodej mléčných výrobků, maloobchodní prodej přípravků na výrobu nápojů, maloobchodní prodej předmětů sloužících k úpravě vzhledu lidí, maloobchodní prodej potravy (pro zvířata), maloobchodní prodej školních pomůcek, maloobchodní prodej sorbetů, maloobchodní prodej sportovního vybavení, maloobchodní prodej sportovních předmětů, maloobchodní prodej svátečních dekorací, maloobchodní prodej tabákových předmětů, maloobchodní prodej tabáku, maloobchodní prodej tiskovin, maloobchodní prodej toaletních potřeb, maloobchodní prodej uměleckých děl, maloobchodní prodej vybavení pro vaření jídel, maloobchodní prodej vozidel, maloobchodní prodej výživových doplňků, maloobchodní prodej zařízení pro fyzikální terapii, maloobchodní prodej zařízení do bytu, maloobchodní prodej zavazadel, maloobchodní prodej zmrzliny, maloobchodní služby týkající se umělých kožešin, velkoobchodní prodej mléčných výrobků, velkoobchodní prodej mořských plodů, velkoobchodní prodej mražených jogurtových krémů, velkoobchodní prodej nástrojů sloužících k přípravě pokrmů, velkoobchodní prodej nealkoholických nápojů, velkoobchodní prodej oblečení, velkoobchodní prodej obuvi, velkoobchodní prodej papírnického zboží, velkoobchodní prodej pečiva, velkoobchodní prodej piva, velkoobchodní prodej her, velkoobchodní prodej hraček, velkoobchodní prodej jednorázových papírových výrobků, velkoobchodní prodej kakaa, velkoobchodní prodej kávy, velkoobchodní prodej kovového zboží, velkoobchodní prodej krmiva pro zvířata, velkoobchodní prodej masa, velkoobchodní prodej lékařských nástrojů, velkoobchodní prodej lékařských přístrojů, velkoobchodní prodej materiálů pro výtvarníky, služby maloobchodního prodeje v oblasti pekařských výrobků, služby on-line maloobchodních prodejen v oblasti oděvů, služby on-line maloobchodních prodejen v oblasti kosmetiky a kosmetických výrobků, velkoobchodní prodej alkoholických nápojů s výjimkou piva, velkoobchodní prodej audiovizuálního zařízení, velkoobchodní prodej čajů, velkoobchodní prodej čokolády, velkoobchodní prodej cukrářských výrobků, velkoobchodní prodej deštníků, velkoobchodní prodej dezertů, maloobchodní služby zaměřené na kožešiny, maloobchodní služby zásilkového prodeje oděvů, maloobchodní služby zásilkového prodeje zaměřené na kosmetické přípravky, maloobchodní zásilkové služby týkající se piv, maloobchodní zásilkové služby týkající se nealkoholických nápojů, maloobchodní zásilkové služby týkající se potravin, maloobchodní zásilkové služby týkající se alkoholických nápojů (s výjimkou piv), on-line maloobchodní služby zaměřené na oděvy, on-line maloobchodní služby zaměřené na hračky, on-line maloobchodní služby týkající se kosmetiky, on-line maloobchodní služby týkající se šperků a klenotů, on-line maloobchodní služby zaměřené na kabelky, on-line maloobchodní služby zaměřené na zavazadla, pronájem prodejních stánků, skladové služby pro maloobchodní prodej oděvů, maloobchodní služby v oblasti cukrovinek, maloobchodní služby v oblasti lahůdek, maloobchodní služby v oboru počítačového softwaru, maloobchodní služby v souvislosti s počítačovým hardwarem, maloobchodní služby v souvislosti s počítačovým hardwarem, maloobchodní služby v souvislosti se zahradnickým náčiním, maloobchodní služby v souvislosti s přenosnými počítači, maloobchodní služby v souvislosti s elektronickými publikacemi s možností stažení, maloobchodní služby vztahující se k potravinám, maloobchodní služby zaměřené na papírenské zboží, maloobchodní služby zaměřené na prodej oděvů a oděvních doplňků, maloobchodní služby zaměřené na květiny, maloobchodní služby zaměřené na ovoce, maloobchodní služby týkající se potravin poskytované prostřednictvím celosvětových počítačových sítí, maloobchodní služby týkající se alkoholických nápojů (s výjimkou piv) poskytované prostřednictvím celosvětových počítačových sítí, maloobchodní služby v oblasti módních doplňků, maloobchodní služby v oblasti sportovních potřeb, maloobchodní služby v oblasti domácích elektrických zařízení, maloobchodní služby v oblasti příslušenství k autům, maloobchodní služby v oblasti domácích elektronických zařízení, maloobchodní služby poskytované prostřednictvím katalogů týkající se nealkoholických nápojů, maloobchodní služby poskytované prostřednictvím katalogů týkající se alkoholických nápojů (s výjimkou piv), maloobchodní služby poskytované prostřednictvím katalogů týkající se piv, maloobchodní služby poskytované prostřednictvím celosvětových počítačových sítí týkající se piv, maloobchodní služby s hudebními soubory s možností stažení, maloobchodní služby spojené s prodejem nábytku, maloobchodní služby týkající se chytrých telefonů, maloobchodní služby týkající se chytrých hodinek, maloobchodní služby týkající se mobilních telefonů, maloobchodní služby týkající se potravin poskytované prostřednictvím katalogů, maloobchodní prodej zbraní, maloobchodní prodej záznamové techniky, administrativní služby v oblasti akciových plánů pro zaměstnance, administrativní zpracování počítačových nákupních objednávek, administrativní zpracování reklamaci v záruční době,

administrativní zpracování objednávek, administrativní zpracování nákupních objednávek v rámci služeb poskytovaných zásilkovými společnostmi, agentura na import a export výrobků, agenturní služby pro dovoz, agentury pro dovoz a vývoz energií, agentury pro dovoz a vývoz zboží, agentury pro export a import, agentury pro vývoz a dovoz, analýza cen, cenové nabídky na zboží a služby, cenové srovnávání, dodávání alkoholických nápojů třetím osobám (nákup produktů pro jiné firmy), dodavatelské služby pro třetí osoby (nákup výrobků a služeb pro jiné podniky), dojednávání dohod týkajících se prodeje a nákupu zboží, dovoz a vývoz (služby agentury pro -), dovozní a vývozní kanceláře, cenové analýzy, elektronické zpracování objednávek, hodnocení na základě srovnávání cen ubytování, informace a konzultace v oblasti zahraničního obchodu, informační služby o obchodních metodách, komerční informace a rady pro spotřebitele (spotřebitelská poradna), konzultace v oblasti prodejních technik a prodejních programů, nákup zboží a služeb pro jiné podniky, management pro průmyslové a obchodní podniky v oblasti jejich zásobování kancelářskými potřebami, nákupní objednávky (administrativní zpracování), noviny (zajišťování předplatného pro třetí osoby), obchodní informace a poradenství pro zákazníky (zákaznická poradna), obchodní informační a poradenské služby pro spotřebitele se zaměřením na kosmetiku, obchodní informační a poradenské služby pro spotřebitele se zaměřením na léčidla, obchodní správa licencí na výrobky a služby pro třetí osoby, obchodní zprostředkovatelské služby týkající se propojování potenciálních soukromých investorů s podnikateli, kteří potřebují financování, obchodní zprostředkovatelské služby v oblasti propojování potenciálních soukromých investorů s podnikateli, kteří potřebují financování, objednávání pro třetí strany, objednávkové služby (pro třetí strany), obstarávání zboží jménem jiných podniků, on-line objednávkové služby odnášky jídla z restaurací a jeho donášky, on-line objednávkové služby, outsourcingové služby ke zprostředkování nákupu výrobků pro třetí strany, počítačové objednávání zboží, počítačové on-line objednávky, pořádání a vedení prodejních akcí týkajících se dobytku, pořádání a vedení prodejních akcí pro druhé týkajících se hospodářských zvířat a registrovaného a komerčního dobytka, pořádání a vedení prodejních akcí týkajících se hospodářských zvířat, pořádání podnikových prezentací spojených s nákupem a prodejem výrobků, pořádání prezentací pro komerční účely, pořádání prezentací pro obchodní účely, poradenské a informační služby ohledně tarifů, poradenské a konzultační služby v oblasti zásobování zbožím pro jiné subjekty, poradenské služby ohledně objednávání papírenského zboží, poradenské služby ohledně nákupu zboží jménem podniku, poradenské služby v oblasti zprostředkování zboží a služeb, poradenské služby vztahující se ke komerčním transakcím, poradenské služby zaměřené na nákup zboží jménem třetích osob, poradenství ohledně kalkulace prodejních objednávek, poradenství v oblasti výměnného obchodu, poskytování informací ke spotřebním produktům, které se týkají softwaru, poskytování informací o spotřebním zboží vztahujících se ke kosmetice, poskytování informací prostřednictvím Internetu ohledně prodeje automobilů, poskytování informací spotřebitelům v souvislosti s potravinami a nápoji, poskytování informací zákazníkům o výrobku, poskytování obchodního prostoru on-line pro nakupující a prodávající výrobků a služeb, poskytování on-line tržního prostoru pro subjekty nakupující a prodávající výrobky a pro subjekty požadující či nabízející služby, poskytování on-line služeb týkajících se porovnávání cen, poskytování poradenství spotřebitelům v souvislosti s kosmetikou, poskytování poradenství spotřebitelům v souvislosti s laptopy, poskytování poradenství v souvislosti se spotřebními výrobky, poskytování spotřebitelských informací v oblasti výrobků a služeb, poskytování spotřebitelského poradenství ve vztahu k softwaru poskytování spotřebitelských informací ohledně laptopů, předplatné databázových služeb prostřednictvím komunikací, předplatné elektronického tisku, předplatné na balíček informačních médií, předplatné na televizní kanál, předplatné novin, příprava a pořádání bleších trhů, reklamní služby jiných prodejců, umožňující zákazníkům si služby těchto prodejců pohodlně prohlédnout a porovnat, shromažďování licitačních nabídek, shromažďování různých pojišťovacích služeb ve prospěch ostatních, aby si mohli zákazníci tyto služby pohodlně porovnat a nakoupit, shromažďování různých telekomunikačních služeb ve prospěch ostatních, aby si mohli zákazníci tyto služby pohodlně porovnat a nakoupit, sjednávání a uzavírání obchodních transakcí pro třetí strany, sjednávání a uzavírání obchodních transakcí pro třetí strany prostřednictvím telekomunikačních systémů, sjednávání předplatného na internetové služby, sjednávání předplatného na balíčky médií, sjednávání předplatného na telefonní služby, sjednávání předplatného na televizní kanál, sjednávání předplatného na elektronické časopisy, sjednávání předplatného na informační balíčky, sjednávání předplatného na informační média, sjednávání smluv o nákupu a prodeji pro třetí strany, sjednávání smluvních obchodních služeb s třetími stranami,

služby agentury zaměřené na export a import, služby automatického doobjednávání pro firmy, služby exportní agentury, služby literární agentury spočívající ve vyjednávání smluv, služby nákupních agentur, služby obchodní komory na podporu podnikání, služby obchodní komory na podporu obchodu, služby obchodního zprostředkování a poradenství v oboru prodeje výrobků a poskytování služeb, služby porovnávání cen energií, služby propagace exportu, služby řízení prodeje, služby pronájmu prodejních automatů, služby v oblasti dovozu a vývozu, telefonické objednávkové služby pro třetí osoby, telemarketingové služby, velkoobchodní objednávkové služby, vyjednávání smluv s plátcí zdravotního pojištění, vyjednávání smluv týkajících se nákupu a prodeje výrobků, administrativní služby spojené s přemísťováním zaměstnanců, divadelní castingové agentury, dočasné přidělování personálu, dočasné umísťování zaměstnanců, hledání a výběr vedoucích pracovníků, informační a poradenské služby týkající se zaměstnání (nikoliv poradenství o vzdělávání a školení), informační a poradenské služby v oblasti profesního růstu (nikoliv poradenství o vzdělávání a školení), informační služby týkající se zaměstnání a možnosti budování kariéry, konzultace v oblasti lidských zdrojů, konzultace v oblasti personálního managementu, konzultace v oblasti přijímání zaměstnanců, konzultační a poradenské služby týkající se zaměstnanosti, analýza zisku z podnikání, analýzy nákladů a přínosů, analýzy nákupních cen v oblasti likvidace, odstraňování, recyklace odpadu a manipulace s odpadem, analýzy firemního jednání, analýzy a oceňování podniků, analýza řízení obchodní činnosti; (39) parkování a uskladnění vozidel, parkoviště a uskladnění vozidel, kotviště, potrubní přeprava a distribuce a distribuce prostřednictvím kabelů, rozvážkové služby, automatizované distribuční poradenské služby týkající se dopravy, automatizované distribuční plánování týkající se dopravy, automobilová doprava, charitativní služby, zejména poskytování dopravy, doprava a doručování zboží, doprava dvoukolovými motorovými vozidly, doprava helikoptérou, doprava (informace), doprava lanovkou, doprava obrněnými auty, doprava obrněnými vozidly, doprava po železnici, doprava proudovými letadly, informace o provozu, informační služby týkajících se provozu, informační služby vztahující se k rychlosti dopravy, informační služby vztahující se k jízdním řádům, letecká doprava, letecká doprava a přeprava, letecká přeprava, letecké a dopravní služby, letecké přepravní služby, jejichž součástí je bonusový program pro pravidelné cestující, letištní služby, lodivodství, pilotování, obsluha letadel, obsluhování zdymadel, odbavování leteckých cestujících, organizování dopravy a cest, počítačové informace o přepravě, počítačové informační služby v oblasti dopravy, poradenské služby týkající se dopravy, poradenské služby v oblasti dopravy, poradenské služby vztahující se k silniční přepravě, poradenství v oblasti dopravních služeb poskytované call centry a horkými linkami, poradenství v oblasti letecké dopravy, poskytování informací o dopravě a cestování prostřednictvím mobilních telekomunikačních přístrojů a zařízení, poskytování informací o kotvení, poskytování informací o letu, poskytování informací o letových řádech, poskytování informací o letecké dopravě, poskytování informací o motoristických trasách, poskytování informací o odletech letadel, poskytování informací o příletech letadel, poskytování informací o silniční dopravě, poskytování informací ohledně stavu silnic, poskytování informací týkajících se jízdného, poskytování informací týkajících se silničních dopravních podmínek, poskytování informací vztahujících se k poštovním směrovacím čísly, poskytování letištních informačních služeb v oblasti letectví, poskytování letištních zařízení pro letectví, poskytování silničních a dopravních informací, poskytování suchých doků, pozemní doprava vztahující se k leteckému průmyslu, přeprava a skladování odpadu, přeprava v obrněných vozech, přepravní služby pro nemocné, převoz nemocných, převozy sanitkou, přístavní služby, profesionální poradenství týkající se dopravy, pronájem mobilních silnic, pronájem motorů letadel, pronájem námořních plavidel, pronájem silniční přepravy, pronájem vozidel na dopravu, pronájem železniční dopravy, rezervace dopravy přes globální počítačové síť, rezervace železniční dopravy, rezervační služby týkající se pozemní dopravy, rezervační služby týkající se letecké dopravy, silniční doprava, služby aerolinií, služby pro organizování letecké dopravy, služby pro organizování silniční dopravy, služby pro organizování železniční dopravy, služby pro poskytování informací o motorové dopravě, služby pro poskytování informací o železniční dopravě, plánování letů, plánování tras, plánování tras (navigační služby), poskytování letových plánů, poskytování informací o trase pro účely cestování, poskytování navigační služby pro jednotlivce, poskytování navigačních informací týkajících se letectví, pronájem GPS zařízení pro navigační účely, pronájem navigačních systémů, sledování osobních nebo nákladních vozidel pomocí počítačů nebo globálními polohovými systémy (dopravní informace), sledování osobních vozidel pomocí počítače nebo globálními polohovými systémy (dopravní informace), globální polohovací navigační systémy (GPS), GPS



navigační služby, navigační poradenské služby, navigační služby, služby v oblasti kontroly letového provozu, služby monitorování nákladu, služby v oblasti letecké navigace, služby v oblasti pozemní dopravní kontroly letadel, služby v oblasti sledování a vyhledávání dopisů a balíků, směřování vozidel prostřednictvím počítačových nebo datových sítí, služby v oblasti cestování a osobní doprava, agenturní služby týkající se zajišťování zájezdů, agentury na objednávání cestování, agentury na zprostředkování zájezdů, autobusová doprava, automobilová přeprava cestujících, cestování (rezervace -), cestovní informace, cestovní informace o přerušení dopravy v důsledku nepříznivých povětrnostních podmínek, cestovní kancelář a rezervační služby, cestovní konzultační a informační služby, cestovní kurýr, cestovní kurýrní služby, cestovní rezervy, charitativní služby, zejména poskytování dopravy pro seniory a tělesně postižené, dálková autobusová doprava, dodávání cestovních lístků, doprava (autobusová -), doprava cestujících a jejich zavazadel, doprava cestujících autobusem, doprava cestujících autobusy, doprava cestujících autokary, doprava cestujících lodí, doprava cestujících minibusy, doprava cestujících taxibusy, doprava cestujících trajekty, doprava cestujících ve vozidlech řízených řidiči, doprava cestujících vzducholodí, doprava jednokolejnými dráhami, doprava zavazadel cestujících, dopravní služby a výlety pro postižené osoby, dopravní služby pro postižené, dopravní služby výletních lodí, doprovázení cestujících, doprovázení pacientů během přepravy, doprovod cestujících, doprovod (doprovázení) cestujících, jízda výletní lodí, koordinování cestovních příprav pro jednotlivce a skupiny, letecká doprava cestujících, letecká osobní doprava, letecká přeprava cestujících, doprovázení na cestách, letecké dopravní rezervace, letištní kyvadlová doprava cestujících mezi letištními parkovišti a letištěm, objednávání míst (cestování), objednávání prázdninového cestování a zájezdů, okružní plavby lodí (služby), organizování a pořádání výletů a cest, organizování a rezervace cest pro organizované zájezdy, organizování a rezervace okružních plaveb, organizování a rezervace cest, organizování a zprostředkování zájezdů, organizování autobusových zájezdů, organizování cest, organizování cest a lodních výletů, organizování a realizace zájezdů, organizování prohlídek pamětihodností a okružních jízd, služby průvodců a organizování cest a výletů, organizování cest do zahraničí, organizování expedic, organizování okružních plaveb, organizování okružních výletů, organizování prázdninových cest, organizování přepravy cestujících, organizování služebních cest, organizování výletů a okružních plaveb, organizování zájezdů, organizování zájezdů jako bonifikační program pro zákazníky s kreditními kartami, osobní železniční doprava, plánování a rezervace cest a dopravy, elektronickými prostředky, plánování a rezervace leteckých cest, elektronickými prostředky, plánování cest, plánování, organizování a rezervování cest, plánování, organizování a objednávání cest elektronickými prostředky, počítačové informace týkající se rezervace zájezdů, počítačové informační služby týkající se přepravy cestujících, počítačové rezervační služby týkající se přepravy cestujících, počítačové informační služby týkající se cestování, počítačové rezervační služby pro cestování, poradenská činnost v oblasti cestovního ruchu, poradenství pro plánování cestovních tras, poradenství v oblasti cestování poskytované call centry a horkými linkami, poradenství v oblasti obchodních cest poskytované call centry a horkými linkami, poskytování cestovních informací prostřednictvím počítače, poskytování dopravy pro seniory nebo invalidní osoby (charitativní služby), poskytování informací o automobilové dopravě, poskytování informací o cestovních trasách, poskytování informací o objednávání obchodních cest, přes Internet, poskytování informací o přepravě cestujících, poskytování informací o přiletech a odletech, poskytování informací týkajících se k cestovních tras, poskytování informací týkajících se leteckého cestování, prostřednictvím elektronických prostředků, poskytování informací týkajících se cestování a dopravy, prostřednictvím elektronických prostředků, poskytování informací o cestování, přes Internet, poskytování informací týkajících se plánování a rezervací cest a dopravy, elektronickými prostředky, poskytování informací týkajících se plánování a rezervací leteckých cest, elektronickými prostředky, poskytování informací týkajících se řízení vozidel, poskytování informací vztahujících se k námořní dopravě, poskytování on-line informací o cestování, poskytování pozemní přepravy cestujících, poskytování silniční přepravy osob pokročilého věku, poskytování služeb objednávání taxi prostřednictvím mobilních aplikací, poskytování turistických cestovních informací, poskytování turistických a cestovních informací, poskytování turistických cestovních informací, prostřednictvím Internetu, poskytování údajů o přepravě cestujících, poskytování vodní přepravy cestujících, poskytování vzdušné přepravy cestujících, poskytování zájezdů, pozemní osobní doprava, pozemní podpůrné služby odbavování cestujících, pozemní přeprava cestujících, pozemní přeprava osob, pravidelná letecká přeprava cestujících, přednostní nastupování, odbavení, usazení a rezervace pro cestující často využívající

leteckou dopravu, přeprava cestujících autem, přeprava cestujících lanovou dráhou, přeprava cestujících na výletních lodích, přeprava cestujících po souši, přeprava cestujících po železnici, přeprava osob a zboží po zemi, letecky a po vodě, přeprava osob městskými systémy rychlé železnice, přeprava vrtulovým letadlem, přeprava výletním člunem, přepravní odbavovací služby, pronájem automatů na výdej cestovních lístků, půjčování aut s řidičem, rezervace a zajišťování přístupu do letištních salónů, rezervace autobusové dopravy, rezervace cest prostřednictvím cestovních kanceláří, rezervace cestovních míst, rezervace jízdenek, rezervace jízdenek na vlak, rezervace letenek, rezervace lodních lístků, rezervace lůžek na cestování, rezervace míst pro leteckou dopravu, rezervace míst pro přepravu motorovými vozidly, rezervace míst pro různé druhy dopravy, rezervace míst pro vodní dopravu, rezervace míst pro železniční dopravu, rezervace místenek, rezervace místenek pro cesty vlakem, rezervace místenek pro cestování autobusem, rezervace objednávání cestovních míst, rezervační služby pro okružní plavby, rezervační služby pro prázdninové pobyty a cestování, rezervační služby týkající se autobusové dopravy, rezervační služby týkající se cestování po moři, rezervační služby týkající se cestování letadlem, rezervační služby týkající se cestování po zemi, řidiči (služby -), silniční doprava cestujících, silniční doprava textilií, silniční přeprava cestujících, služby agentur pro rezervace leteckých zájezdů, služby agentury týkající se zprostředkování okružních plaveb, služby agentury v oblasti zprostředkování přepravy osob, služby agentury v oblasti zprostředkování přepravy cestujících, služby autokarů, služby cestovní kanceláře, jmenovitě rezervování a objednávání dopravy, služby cestovní kanceláře pro zajišťování cest, služby cestovních kanceláří týkající se prázdninového cestování, služby cestovních kanceláří týkající se cestování autobusy, služby cestovních kanceláří týkající se služebních cest, služby cestovních kanceláří týkající se zprostředkování zájezdů, služby cestovních průvodců, služby dopravy cestujících autobusem, služby dopravy minibusem, služby hromadné dopravy pro širokou veřejnost, služby leteckých společností přednostního odbavování, služby námořní přepravy cestujících, služby nakládky a nastupování, služby objednávání a rezervace zájezdů, služby objednávání cestování, služby odbavení na letištích, služby odbavování zavazadel na letištích, služby přednostního odbavování cestujících, služby přepravy cestujících po železnici, služby pro zajištění přepravy cestujících, služby prodeje lístků pro cestování, služby rezervace míst pro cestující, cesty (organizování), dopravní služby pro vyhlídkové jízdy, exkurze (organizování), organizace a vedení exkurzí a prohlídek pamětihodností, organizace a vedení výprav do džungle a safari, organizace a vedení výprav na koních, organizace a vedení výprav na kánoích, organizace cestovních zájezdů, organizování a rezervace exkurzí a poznávacích výletů, organizování a rezervace poznávacích výletů, organizování a rezervace výletů, organizování a rezervace městských poznávacích výletů, organizování exkurzí, jednodenních výletů a poznávacích výletů, organizování jednodenních výletů, organizování okružních jízd ve městech, organizování poznávacích zájezdů a exkurzí, organizování prohlídek pamětihodností, organizování prohlídek pamětihodností pro třetí osoby, organizování vyhlídkových cest, organizování výletů, plánování a zajišťování poznávacích výletů a jednodenních výletů, pořádání exkurzí jako součásti organizovaných zájezdů, pořádání poznávacích výletů jako součásti organizovaných zájezdů, pořádání prohlídek měst, pořádání turistických výletů, pořádání vyhlídkových jízd, poskytování informací turistům o exkurzích a poznávacích výletech, poskytování prohlídek pamětihodností (doprava), průvodcovské služby, rezervace poznávacích výletů prostřednictvím cestovních kanceláří, služby agentur pro rezervace prohlídek pamětihodností, služby cestovního průvodce, služby osobního turistického průvodce, služby pořádání zájezdů, služby týkající se rezervace zájezdů a výletů, výlety (organizování), zajišťování cest, zajišťování exkurzí, výletů, záchranné služby, vyprošťování a odtah, archivování písemných záznamů, opětovné plnění nádob, plnění strojů a nádob, nakládání a vykládání vozidel, nakládání a vykládání letadel, nakládání a vykládání zboží, nakládání nákladních vozidel, nakládání nákladu, parkovací služby, parkovací služby pro letadla, parkovací služby pro vozidla, parkování aut, parkování aut obsluhou, parkování automobilů (služby -), parkování letadel, parkování osobních aut, parkování v garáži, poskytování automobilních parkovišť a služby parkování aut, poskytování informací o pronájmu mechanických parkovacích systémů, poskytování informací o parkování vozidel, námořní služby, námořní služby (přistávání, kotvení, skladování), poskytování informací týkajících se kotvišť, poskytování informací vztahujících se k pronájmu balicích nebo zabalovacích strojů a přístrojů, poskytování kotvišť, poskytování parkovacích zařízení, poskytování zařízení ke kotvení lodí, poskytování zařízení ke kotvení, přistavní služby pro lodě a čluny, pronájem garáží, pronájem garáží a parkovacích míst, pronájem garážových prostor, pronájem mechanických parkovacích

systémů, pronájem míst k parkování, pronájem parkovacích míst pro vozidla, pronájem parkovacích míst v garáži, pronájem parkovacích míst a garáží pro vozidla, pronájem parkovacích míst, rezervace parkování na letišti, služby depa pro skladování vozidel, služby parkovacích garáží, služby parkování aut obsluhou, služby pro garážování vozidel, služby pro parkování vozidel, všechny výše uvedené služby s výjimkou vodní přepravy, přepravy lodí a letecké nákladní přepravy; (41) služby v oblasti vzdělávání, zábavy a sportu, výchova, vzdělávání, zábava a sportovní činnost, agentury zajišťující rezervaci vstupenek na koncerty, audio zábava, audiovizuální ukázkové prezentace, baletní představení, botanické zahrady, cirkusová představení, cirkusová vystoupení, cirkusy, diskotéky, diskotéky (služby), divadelní představení, konferenční služby, kongresy (organizování a pořádání kongresů), konzultační a informační služby vztahující se k pořádání, vedení a organizování sympozií, konzultační a informační služby vztahující se k pořádání, vedení a organizování konferencí, konzultační a informační služby vztahující se k pořádání, vedení a organizování kongresů, konzultační a informační služby vztahující se k pořádání, vedení a organizování kolokvií, konzultační služby v oblasti kuchařských soutěží, módní přehlídky pro zábavní účely (organizace), organizace atletických soutěží, organizace golfových soutěží, organizace golfových turnajů, organizace kvízů, her a soutěží, organizace psích závodů, organizace seminářů, organizace soutěží a vyhlašování cen, organizace soutěží v bruslení na ledě, organizace soutěží v bruslení na kolečkových bruslích, organizace soutěží ve vzpírání, organizace výstav pro vzdělávací účely, organizování konferencí, výstav a soutěží, organizace výstav zvířat pro kulturní nebo vzdělávací účely, organizace závodů jachet, organizování a pořádání konferencí, organizování a pořádání mistrovství a soutěží v krasobruslení, organizování a pořádání mistrovství a soutěží v rychlobruslení, organizování a pořádání sympozií, organizování a řízení konferencí, organizování a řízení vzdělávacích seminářů, organizování a vedení kongresů, organizování a vedení konferencí, organizování a vedení konferencí, kongresů a sympozií, organizování a vedení konferencí a kongresů, organizování a vedení seminářů, organizování a vedení soutěží (výchova a zábava), organizování a vedení sympozií, organizování her, organizování her a soutěží, organizování konferencí a sympozií v oblasti lékařské vědy, organizování konferencí pro vzdělávací účely, organizování konferencí týkajících se zábavy, organizování konferencí vztahujících se ke vzdělávání, organizování konferencí vztahujících se ke školení, organizování kulturních a vzdělávacích výstav, organizování kulturních nebo vzdělávacích výstav, organizování kulturních výstav, organizování kvízů, organizování lékařských sympozií v oblasti mořské biologie, organizování módních přehlídek pro účely zábavy, organizování potápěčských exhibic, organizování představení pro vzdělávací účely, organizování profesionálních golfových turnajů nebo soutěží, organizování rekreačních soutěží, organizování seminářů a konferencí, organizování seminářů v oblasti školení, organizování seminářů zaměřených na vzdělávání, organizování slavnostních udílení cen, organizování soutěží, organizování soutěží psů, organizování soutěží týkajících se motorových vozidel, organizování soutěží v elektronických sportech, organizování soutěží (vzdělávacích nebo zábavních), organizování soutěží zaměřených na elektronické hry, organizování tanečních soutěží, organizování tenisových turnajů, organizování uměleckých soutěží, organizování výstav pro zábavní účely, organizování vzdělávacích nebo zábavních soutěží, organizování vzdělávacích soutěží, organizování vzdělávacích seminářů, organizování zápasnických soutěží, organizování závodních soutěží, plánování konferencí za účelem vzdělávání, plánování přednášek za účelem vzdělávání, plánování seminářů za účelem vzdělávání, pořádání a řízení vzdělávání, pořádání a řízení komerčních a obchodních konferencí, pořádání a řízení slavností s předáváním cen, pořádání a vedení her, pořádání a vedení konferencí a seminářů, pořádání a vedení přednášek, pořádání a vedení seminářů a pracovních setkání (školení), pořádání a vedení sjezdů, pořádání a vedení soutěží, pořádání a vedení vzdělávacích konferencí, pořádání atletických soutěží, pořádání expozic pro školící účely, pořádání expozic pro vzdělávací účely, pořádání fotbalových soutěží, pořádání instruktážních kurzů pro turisty, pořádání konferencí, pořádání konferencí pro rekreační účely, pořádání konferencí pro vzdělávací účely, pořádání konferencí v oblasti kulturních aktivit, pořádání konferencí v oblasti reklamy, pořádání konferencí v oblasti podnikání, pořádání konferencí vztahujících se k obchodování, pořádání konferencí vztahujících se k obchodu, pořádání kongresů pro kulturní účely, pořádání kongresů pro obchodní účely, pořádání kongresů pro rekreační účely, pořádání kongresů pro školící účely, pořádání kongresů pro vzdělávací účely, pořádání kongresů pro zábavní účely, pořádání přednášek, pořádání předváděcích akcí pro kulturní účely, pořádání předváděcích akcí pro vzdělávací účely, pořádání předváděcích akcí pro školící účely, pořádání šachových turnajů, pořádání seminářů a kongresů v oblasti medicíny, pořádání seminářů pro rekreační účely,

pořádání seminářů pro vzdělávací účely, pořádání seminářů v oblasti zábavy, pořádání seminářů zaměřených na kulturní aktivity, pořádání seminářů zaměřených na reklamu, pořádání seminářů zaměřených na podnikání, pořádání seminářů zaměřených na obchod, pořádání seminářů zaměřených na obchodní činnost, pořádání setkání a konferencí, pořádání slavnostních udílení cen za dosažené úspěchy, pořádání slavnostních udílení cen za odvalu, pořádání soutěží pro kulturní účely, pořádání soutěží pro školící účely, pořádání soutěží pro vzdělávací účely, pořádání soutěží pro zábavní účely, pořádání soutěží prostřednictvím internetu, pořádání soutěží (vzdělání nebo zábava), pořádání soutěží (vzdělávacích nebo zábavních), pořádání sportovních turnajů, pořádání telefonických soutěží, pořádání, vedení a organizování sympozií, pořádání, vedení a organizování kongresů, pořádání, vedení a organizování pracovních setkání (školení), pořádání, vedení a organizování konferencí, pořádání, vedení a organizování seminářů, pořádání výroční konference v oblasti telekomunikací, pořádání výroční konference v oblasti dodávání zboží a služeb, pořádání výroční konference v oblasti logistiky, pořádání výroční vzdělávací konference, pořádání výstav pro kulturní a výchovné účely, hazardní hry, zvuková, obrazová a multimediální produkce a fotografie, služby v oblasti sportu a fitness, biliardové (kulečnickové) stoly pronájem -, bowlingové dráhy, dohled nad tělesným cvičením, fitness centra (provozování), gymnastický trénink, gymnastický výcvik, handicapování při sportovních akcích, hodiny cvičení, hodiny pohybových aktivit, informační služby o vstupenkách na sportovní akce, informační služby o závodech, informační služby týkající se sportu, instruktáž fitness tréninku, instruktáž ke cvičení, instruktáž v oblasti posilování, instruktáž v oblasti zimních sportů, instruktážní kurzy vztahující se k fyzické kondici, instruktážní kurzy vztahující se ke sportovním aktivitám, jezdecké školy, jezdecké tábory, kempinky (služby - ), kluby zdraví (služby) (zdravotní a kondiční cvičení), kondiční výuka golfu, konzultace týkající se fyzické kondice, koučink, koučink (školení), nošení golfových holí, organizace a vedení rybářských turnajů, organizace sportovních akcí, organizace sportovních soutěží, organizace turnajů, organizování akcí s parkurovým skákáním, organizování automobilových závodních akcí, organizování automobilových závodů, organizování automobilových závodů na oválu (stock car), organizování cyklistických závodů, organizování fotbalových sportovních akcí, organizování koňských dostihů, organizování gymnastických akcí, organizování gymnastických přehlídek, organizování koňských show, organizování krasobruslařských a rychlobruslařských soutěží, organizování loveckých akcí, organizování lukostřeleckých akcí, organizování motocyklových závodů, organizování motocyklových rallye, organizování představení na bruslích, organizování setkání pro jízdu na koni, organizování soutěží v zápasech sumo, organizování sportování a sportovních akcí, organizování sportovních rybářských soutěží, organizování sportovních akcí, organizování sportovních aktivit, organizování sportovních soutěží, organizování sportovních událostí, organizování sportovních činností a sportovních soutěží, organizování sportovních akcí a soutěží, organizování sportovních akcí a utkání, organizování sportovních soutěží a sportovních událostí, organizování sportovních akcí a sportovních soutěží, organizování sportovních turnajů, organizování sportovních zařízení pro mistrovství v krasobruslení a rychlobruslení, organizování zápasů v boxu, organizování závodů kolem světa, organizování závodů lodí, organizování závodů plachtetic, organizování závodů vozidel, oznamování sportovních výsledků, plánování profesionálních golfových turnajů, plavecká zařízení, plážové kluby a kluby s bazény, pořádání a vedení atletických soutěží, pořádání a vedení sportovních akcí, pořádání jachtařských soutěží, pořádání profesionálních golfových turnajů, pořádání setkání pro hon na vysokou zvěř, pořádání setkání pro lov pstruhů, pořádání setkání pro lov lososů, pořádání setkání pro muškaření, pořádání setkání pro střelbu z pistole, pořádání setkání pro střelbu na asfaltové holuby, poradenské služby ohledně cvičení (fitness), poradenské služby v oblasti organizování sportovních akcí, poradenství týkající se tréninku pro udržování fyzické kondice, poskytování baseballových hřišť, poskytování baseballových zařízení, poskytování biliárových zařízení, poskytování golfového vybavení, poskytování gymnastického výcviku, poskytování informací o motoristických závodech, poskytování informací o motoristických sportech, poskytování informací o sportu prostřednictvím předem nahraných telefonních vzkazů, poskytování informací vztahujících se k žokejům, poskytování informací vztahujících se k závodům, poskytování informací vztahujících se ke koňským dostihům, poskytování informací vztahujících se k tělesnému cvičení prostřednictvím on-line webových stránek, poskytování informací vztahujících se k sportovním akcím, poskytování instruktáží a vybavení v oblasti tělesného cvičení, poskytování kluzišť, poskytování kulečnickových sálů, poskytování kurzů v oblasti hospodaření s vodou, poskytování prostor a zařízení na kulečnick, poskytování prostor a zařízení sportovních klubů, poskytování prostor a

zařízení veřejných koupališť, poskytování prostor a zařízení na lyžování, poskytování prostor k udržování fyzické kondice, poskytování prostor ke sportovním turnajům, poskytování prostor na bruslení, poskytování prostor na cvičení a fitness, poskytování prostor na kuželky, poskytování prostor na skupinové cvičení, poskytování prostor na sportovní trénink, poskytování prostor pro jízdu na koni, poskytování prostor pro lední sporty, poskytování prostor pro lehkou atletiku, poskytování prostor pro rybaření, poskytování prostor pro sportovní rekreaci, poskytování prostor pro sportovní akce, poskytování prostor s bowlingovými drahami, poskytování prostor s tenisovými kurty, poskytování společenských klubů, poskytování služeb týkajících se posiloven a tělocvičen, poskytování sportovních zařízení pro mistrovství v krasobruslení a rychlobruslení, poskytování sportovních zařízení pro rychlobruslařské šampionáty, poskytování sportovních zařízení pro krasobruslařské šampionáty, poskytování sportovních zařízení pro hraní póla, poskytování střelnic, poskytování tělocvičen, poskytování umělých kluzišť, poskytování vzdělávacích služeb vztahujících se k tělesné kondici, poskytování vzdělávacích služeb týkajících se cvičení, poskytování zařízení pro potápění, poskytování zařízení pro jízdu na kolečkových bruslích, poskytování zařízení pro sportovní akce, sportovní a atletické soutěže a předávání ocenění, poskytování zařízení pro zimní sporty, poskytování zpráv a informací o wrestlingu prostřednictvím globální počítačové sítě, přehlídky a výstavy koní, produkce basketbalových utkání a exhibic, produkce sportovních akcí, produkce sportovních událostí, pronájem bruslí, pronájem bruslí na led, pronájem in-line bruslí, pronájem kolečkových bruslí, pronájem koní k rekreaci, pronájem potápěčské výstroje, pronájem potápěčského vybavení, pronájem potápěčských přístrojů, pronájem potřeb pro sport, s výjimkou vozidel, pronájem šnorchlů, pronájem sportovní potápěčské výstroje, pronájem sportovní výstroje pro potápění, pronájem sportovních hřišť, pronájem sportovních potřeb, s výjimkou vozidel, pronájem sportovních potřeb, pronájem sportovních potřeb, pronájem sportovního vybavení, s výjimkou dopravních prostředků, (pronájem) sportovního vybavení s výjimkou vozidel, pronájem sportovního vybavení, pronájem stadiónů, pronájem tenisového vybavení, pronájem tenisových raket, pronájem tribun, pronájem vybavení na bobování, pronájem vybavení na lyžování, pronájem vybavení na rekreační jízdu na koni, pronájem vybavení pro použití při gymnastických akcích, pronájem zařízení pro použití při atletických akcích, pronájem tenisových dvorců, provoz bowlingových center, provozování golfových hřišť, provozování prostor a zařízení posiloven (tělesné cvičení), provozování prostor na pořádání koňských dostihů, provozování škol bojových umění, provozování sportovních táborů, provozování sportovních zařízení, půjčování potápěčské výstroje, půjčování sportovního vybavení s výjimkou vozidel, půjčování vybavení pro sportovní akce, rekreace a školení (služby), rekreační služby související s bobováním, rekreační služby zaměřené na bruslení, rekreační služby zaměřené na lyžování, rekreační služby zaměřené na pěší turistiku, rekreační služby zaměřené na jízdu na koních, rezervace prostor na cvičení, rezervace prostor určených ke sportu, rozhodování sportovních akcí (služby sportovního rozhodčího), školení o kruhovém tréninku, školení o skupinovém cvičení, školení o sportovních aktivitách, školení o výrobě kimona, školení týkající se udržování kondice, školení v oficiálním nošení kimona, školicí služby týkající se jízdy na koni, školicí služby v oblasti udržování kondice, školicí služby vztahující se ke sportu, školicí služby vztahující se k bobování, školicí služby zaměřené na udržování fyzické kondice, služby fitness center (zdravotní a fitness trénink), služby fitness centra, služby fitness klubu, služby fitness klubu a posiloven, služby fitness klubů (zdravotní a fitness trénink), služby golfových nosičů, služby kulečnickových sálů, služby loveckých průvodců, služby osobních trenérů, služby osobního trenéra (fitness trénink), služby knihoven, knihovny na půjčování filmů, knihovny na půjčování videí, knihovnické služby vztahující se k datům uloženým a vyhledávaným elektronickými prostředky, knihovnické služby vztahující se k dokumentům uloženým a vyhledávaným elektronickými prostředky, knihovnické služby poskytované prostřednictvím digitalizované databáze, knihovní služby týkající se výměny knih, knihovní archivní služby, akademické služby knihoven on-line, knihovnické služby s využitím počítačů, pronájem knih, pronájem tiskovin, vzdělávací a školicí služby, překladatelské a tlumočnické služby, poskytování překladatelských služeb, služby tlumočnické, tlumočení, tlumočení znakové řeči, tlumočnické a překladatelské služby, tlumočnické služby, tlumočnické služby (jazykové), herní kasina (provozování), kasina, kasina (služby), losování cen (loterie), loterie, loterie (organizace loterijní hry), loterie (organizace loterijních her), loterní služby, online služby hazardních her, organizování hazardních her pro více hráčů, organizování loterií, pořádání koňských dostihů, pořádání loterií, pořádání loterií pro třetí osoby, poskytování kasin a heren, poskytování on-line informací o hráčích, poskytování zařízení kasin, přijímání sázek (služby bookmakerů), pronájem

kasino her, provozování kasin (hazardní hry), psí závody, sázení na dostizích, služby bingo sálů, služby kurzového sázení, akademie (vzdělávání), budování týmů (vzdělávání), cvičení (praktické ukázky), dětské školy, doučování, další vzdělávání, dálkové kurzy, dálkové vzdělávání, doučování a vyučování v akademích, doučování jazyků, doučování v oblasti mluveného projevu, rezúra zvířat, ekologicky orientovaná vodní instruktáž, hodiny baletu, hudební vzdělávání, hudební výuka, individuální výuka (vzdělávání), instruktáž týkající se péče o tělo, instruktáž v oblasti aranžování květin, instruktáž v oblasti létání, instruktážní kurzy vztahující se k hubnutí, jazyková výuka, jazykové kurzy, kariérní poradenství (školicí a vzdělávací služby), konzultace ohledně vzdělávání, konzultace vztahující se k inženýrskému školení, konzultační služby vztahující se ke školení zaměstnanců, konzultační služby vztahující se k tvorbě školicích kurzů, kurzy osobního rozvoje, koučování v oblasti ekonomiky a managementu, kurzy pro rozvoj konzultačních schopností, kurzy pro zvyšování kvalifikace a další vzdělávání, kurzy sebeuvědomění (školení), kurzy účetnictví, lékařské vzdělávací služby, lékařské vzdělávání, modelingové služby pro umělce, obchodní školení poskytované formou hry, obchodní školení poskytované prostřednictvím simulační struktury, obchodní vzdělávací služby, obchodní vzdělávání, ochutnávání vína pro vzdělávací účely, ochutnávky vín (vzdělávací služby), odborná příprava týkající se pohostinství, odborná příprava v oblasti lékařství, odborná příprava, odborná příprava v oblasti správy nemovitostí, odborné konzultace vztahující se ke vzdělávání, odborné školicí služby, odborné testování, odborné vzdělávání a školení, odborné vzdělávání pro mládež, odborné vzdělávání v oblasti první pomoci, odborné vzdělávání v oblasti prevence zdravotních problémů, odborné vzdělávání v oblasti ochrany osobního majetku, odborné vzdělávání v oblasti sebeobranu, odborné vzdělávání v oblasti osobní bezpečnosti, odborné vzdělávání v oblasti zdraví a wellness, vydavatelská činnost a zpravodajství, překlad braillova písma, přepis braillova písma; (43) dočasná ubytování, dočasná ubytování (služby), hotely pro zvířata, poskytování dočasného ubytování, poskytování jídla a nápojů, poskytování přechodných kancelářských prostor, půjčování nábytku, ubrusů a prostírání, charitativní služby, a to poskytování přechodného ubytování, dočasný pronájem pokojů, hotely, ubytovny a penziony, prázdninové a turistické ubytování, jesle, denní stacionáře a zařízení pro péči o seniory, poradenství poskytované telefonními centry a horkými linkami v oblasti dočasného ubytování, poskytování informací o dočasném ubytování přes internet, poskytování informací o službách dočasného ubytování, poskytování informací vztahujících se k rezervování ubytování, poskytování karavanových parků, poskytování parkovacích míst pro karavany, poskytování přechodného ubytování, poskytování prostor pro pořádání akcí, dočasných kancelářských prostor a prostor pro jednání, pronájem kovových a nekovových přemístitelných budov, pronájem markýz, pronájem pavilónů, pronájem pokojů, pronájem pokojů k přechodnému ubytování, pronájem pokojů (služby), pronájem přechodného ubytování, pronájem přenosných staveb, pronájem přechodného ubytování, půjčování stanů, recepční služby v zařízeních pro dočasnou ubytování (správa příchoďů a odchodů), rezervace dočasného ubytování prostřednictvím Internetu, rezervace pokojů, rezervace ubytování, rezervace ubytování pro turisty, rezervace ubytování (služby), služby agentur v oblasti rezervace ubytování (časové sdílení), služby agentur v oblasti přenechání ubytování (časové sdílení), služby cestovních agentur v oblasti rezervace ubytování, služby cestovních kanceláří v oblasti rezervace ubytování, služby jesi poskytnuté v nákupních lokalitách, služby rezervace pokojů, služby týkající se nouzových úkrytů (poskytování dočasného ubytování), služby týkající se ubytování o dovolených, služby v oblasti pohostinství (ubytování), služby v oblasti výměny ubytování (časové sdílení), ubytovací služby na zvláštní příležitosti, ubytovací kanceláře (služby), zajišťování a poskytování dočasného ubytování, agentury pro rezervaci ubytování v hotelech, cestovní kanceláře zajišťující ubytování, dočasnou ubytování poskytované turistickými ranči, elektronické informační služby vztahující se k hotelům, hodnocení hotelového ubytování, hodnocení prázdninového ubytování, hostely, hotelové a motelové služby, hotelové rezervace, hotelové rezervace služby poskytované prostřednictvím Internetu, hotelové služby, hotelové služby pro prioritní zákazníky, hotely (rezervace -), informace o hotelech, informace o hotelích, motely (služby -), penziony, poradenské služby v oblasti hotelových zařízení, poskytování dočasného ubytování v prázdninových domech, poskytování dočasného ubytování v prázdninových bytech, poskytování dočasného ubytování pro hosty, poskytování dočasného ubytování jako součást pobytových balíčků, poskytování dočasného ubytování v penzionech, poskytování hotelového ubytování, poskytování informací o možnostech ubytování na cestách a rezervování ubytování pro turisty, poskytování informací vztahujících se k hotelům, poskytování informací vztahujících se k ubytování přes Internet, poskytování kempinkových prostor, poskytování on-line informací

vztahujících se k rezervacím ubytování na dovolenou, poskytování on-line informací týkajících rezervací hotelů, poskytování rekreačního ubytování, poskytování služeb hotelů a motelů, poskytování ubytování v hotelech a motelech, pronájem dočasného ubytování v prázdninových domech a bytech, pronájem prázdninového ubytování, pronájem prázdninových domů, pronájem rekreačního ubytování, provozování kempů, rezervace dočasného ubytování v podobě prázdninových domů, rezervace hotelového ubytování, rezervace hotelových pokojů pro turisty, rezervace hotelů, rezervace turistického ubytování, rezervace ubytování v hotelu (služby), rezervace ubytování v kempech, rezervační služby pro hotely, rezervování hotelů pro třetí osoby, služby agentur pro rezervaci ubytování o dovolené, služby cestovní kanceláře týkající se hotelových rezervací, služby cestovních kancelářů v oblasti rezervace ubytování v hotelu, služby cestovních kancelářů pro rezervaci dočasného ubytování, centra denní péče, centra péče o děti, denní jesle, školky, denní školky, jesle, dětské jesle, domovy důchodců, domovy pro seniory (důchodce), jesle, jesle a centra denní péče, jesle (služby), mobilní jesle, péče o děti po ukončení vyučování, péče o předškoláky a malé děti v zařízeních denní péče, poskytování informací o službách dětských jeslí, poskytování prostor k bydlení s asistencí (dočasné ubytování), respitní péče ve formě denní péče o dospělé, předškolní péče, služby dětských domovů, pořádání svatebních recepcí (místo konání), poskytování dočasného pracovního ubytování, poskytování komunitních center pro společenská shromáždění a setkání, poskytování konferenčních místností, poskytování prostor a zařízení na veletrhy (ubytování), poskytování prostor a zařízení na výstavy, poskytování prostor a zařízení na shromáždění a konference, poskytování prostor a zařízení na jednání správní rady, poskytování prostor pro konference, výstavy a setkání, poskytování prostor pro veletrhy a výstavy, poskytování prostorů pro výstavy v hotelech, poskytování prostorů pro bankety a společenské akce na zvláštní příležitosti, poskytování ubytování na schůze, pronájem dočasných kancelářských prostor, pronájem místností na společenské akce, denní péče pro domácí zvířata, služby denní péče o psy, služby hotelů pro kočky, služby v oblasti poskytování obydlí pro chovné ptactvo, služby v oblasti poskytování obydlí akvarijních rybiček, ubytování pro domácí zvířata, ustájení koní, leasing nábytku, pronájem a půjčování nádobí, pronájem bytového zařízení, pronájem fontán na čokoládu, pronájem interiérového osvětlení, pronájem interiérových rohoží, pronájem interiérových stolů, pronájem interiérových židlí, pronájem jídelních příborů, pronájem keramického nádobí, pronájem koberců, pronájem krytin na podlahy pro hotely, pronájem kuchyňského zařízení pro přípravu jídla pro okamžitou spotřebu, pronájem kuchyňských dřezů, pronájem ložního prádla, pronájem lůžek, pronájem matrací (futonů), pronájem nábytku na konference, pronájem nábytku na prezentace, pronájem nábytku na výstavy, pronájem nábytku pro hotely, pronájem nápojového skla, pronájem nápojových fontán, pronájem ohřivačů talířů, pronájem osvětlovacích přístrojů pro domácnost, pronájem osvětlovacích zařízení, pronájem osvětlovacího zařízení (bytového -), pronájem podlahových krytin, pronájem polštářů, pronájem příkrývek, pronájem prošívaných dek, pronájem rohoží, pronájem ručníků pro hotely, pronájem strojů na výrobu cukrové vaty, pronájem tapisérií pro hotely, pronájem vybavení pro catering, pronájem zařízení interiéru, pronájem záclon pro hotely, pronájem zařízení na přípravu pražené kavičky, pronájem židlí a stolů, půjčování židlí, stolů, prostírání, nápojového skla, bary, bary nabízející ovocné nápoje, bary (služby -), bistra (služby), bufetové služby, bufety rychlého občerstvení, čajovny, dekorace potravin, delikatesy (restaurace), denní bary (v restauraci, hotelu), firemní akce (poskytování jídel a nápojů), gril - restaurace, hotelové restaurační služby, informace o restauracích (služby), jídelny (závodní -), kavárna, kavárny, kavárny (služby), pizzerie, klubové služby (poskytování jídla a nápojů), podávání alkoholických nápojů, podávání jídel a nápojů, podávání jídel a nápojů hostům v restauracích, podávání jídel a nápojů pro hosty, podávání jídel a nápojů v internetových kavárnách, podávání stravování a nápojů v restauracích a barech, podávání stravování a nápojů v prodejních koblích, pohostinství (služby), pořádání banketů, pořádání svatebních recepcí (potraviny a nápoje), poradenské služby týkající se pekárenských technik, poradenské služby týkající se potravin, poradenské služby v oblasti kulinářského umění, poradenské služby v oblasti přípravy jídel, poradenství pro vaření, poskytování informací o barových službách, poskytování informací o oboru barmanství, poskytování informací ve formě návodů na přípravu nápojů, poskytování informací vztahujících se k přípravě jídel a nápojů, poskytování informací vztahujících se k barům, poskytování informací vztahujících se k restauracím, poskytování jídel a nápojů v restauracích, poskytování jídla a nápojů prostřednictvím mobilního nákladního auta, poskytování osobních stravovacích plánů prostřednictvím webových stránek, poskytování recenzí restaurací, poskytování recenzí restaurací a

barů, poskytování služeb zajišťujících nápoje, poskytování ubytování na zvláštní příležitosti, příprava a poskytování stravování a nápojů pro okamžitou spotřebu, příprava jídel, příprava jídel pro druhé na základě využití outsourcingu, příprava pokrmů, pronájem automatů na nápoje, pronájem automatů na vodu, pronájem barového vybavení, pronájem kuchyňského vybavení pro průmyslové účely, pronájem kuchyňských potřeb, pronájem kuchyňských pracovních desek, pronájem neelektrických plotýnek na vaření, pronájem přístrojů na vaření, pronájem zásobníků pitné vody, restaurace rychlého občerstvení, restaurace s odnosem jídel s sebou, restaurace servírující porcované maso, restaurační služby, restaurační služby nabízející washoku (tradiční japonskou kuchyni), restaurační služby poskytované hotely, restaurační služby v oblasti rychlého občerstvení, restaurační služby zahrnující bary s povolením k prodeji alkoholu, rezervace míst v restauraci, rezervace v restauracích (služby), rezervační služby pro objednávku jídel, rezervování a objednávání restaurací a jídel, salátové bary, samoobslužné restaurace, služby agentur pro rezervování restaurací, služby barů s vodními dýmkami, služby bufetů pro denní bary, služby čajoven, služby cestovních kancelářů pro rezervování restaurací, služby mobilních restaurací, služby nočního klubu (poskytování jídel), služby ochutnávky vín (zajištění nápojů), služby osobního šéfkuchaře, služby restaurací podávajících ramen, služby restauračních klubů pro soukromé členy, služby sommelierů, služby soukromých nápojových klubů, služby sushi restaurací, služby tempura restaurace, služby týkající se odnosu jídla s sebou, služby týkající se přípravy jídel a nápojů, služby v oblasti pohostinství, služby v oblasti pohostinství (potraviny a nápoje), služby v oblasti přípravy jídel, catering - jídlo a nápoje pro instituce, catering - jídlo a nápoje pro bankety, cateringové služby pro exteriér, cateringové služby pro hotely, cateringové služby zaměřené na zásobování jídlem, charitativní služby, zejména zajišťování potravin a nápojů, charitativní služby, zejména poskytování jídla a pití, dodávání kávy do kancelářů (poskytování nápojů), gastronomické služby, konzultační služby v oblasti zajišťování potravin a nápojů, mobilní cateringové služby, organizace cateringu na narozeninových oslavách, poradenství týkající kuchařských receptů, poskytování jídel bezdomovcům nebo sociálně slabým, poskytování potravin potřebným osobám jako charitativní služby, poskytování stravování a nápojů pro veletržní a výstavní prostory, příprava japonských jídel pro okamžitou spotřebu, příprava španělských jídel pro okamžitou spotřebu, služby dodávání jídel k okamžité spotřebě, služby japonských restaurací, služby provozoven nabízejících rychlé občerstvení s odnosem s sebou, služby španělských restaurací, stravovací služby pro domovy důchodců, stravovací služby pro konferenční centra, stravovací služby pro nemocnice, stravovací služby pro pečovatelské domy, stravovací služby pro podniky, stravovací služby pro podnikové jídelny, stravovací služby pro poskytování španělské kuchyně, stravovací služby pro poskytování japonské kuchyně, stravovací služby pro poskytování kuchyně v evropském stylu, stravovací služby pro školy, stravovací služby pro společenské a konferenční sály a salonky, stravovací služby pro vzdělávací zařízení, stravování a nápoje pro koktejlové party, turistické restaurace, zajišťování hromadného stravování (catering), zajišťování stravování a nápojů pro výstavní prostory, zajišťování stravování a nápojů pro konferenční prostory, zásobování, zásobování potravinami v podnicích rychlého občerstvení; (44) hygienická a kosmetická péče o člověka, hygienická péče o zvířata, péče o čistotu a hygienu zvířat, péče o čistotu domácích zvířat, péče o domácí zvířata, péče o zvířata, služby péče o hygienu a krásu, služby péče o vzhled a čistotu zvířat, služby péče o zdraví zvířat, služby zdravotní péče, úprava (česání) zvířat, veterinární chirurgické služby, veterinární služby, zemědělské služby, služby akvakultury, zahradnické a lesnické služby, zvířata chovaná v domácnosti (péče o čistotu -), lesnické služby, obnova lesa, obhospodařování vodních ploch (akvakultura), odchov zvířat, poradenství týkající se sázení stromů, poradenství v oblasti zemědělství, služby rybích farem, služby zalesňování, včelařské služby, veterinární a zemědělské služby, výsadba stromů, výsadba stromů za účelem kompenzace uhlíkových emisí, zahradnické služby a služby zahradní architektury, zemědělské služby, výsev semen, chov koček, chov koní, chov plnokrevných koní, chov prasat, chov skotu, informační služby týkající se zemědělství, kompilace informací vztahujících se k ptákům, koňské farmy, plemenářské služby ve vztahu ke zvířatům, poradenství vztahující se k výživě zvířat, poradenství vztahující se k chovu zvířat, poskytování informací o ptačtvo, pronájem dobytka, služby chovu dobytka, služby chovu drůbeže, služby plemenitby dobytka, služby dávkování krmiva pro zvířata, služby v oblasti chovu a plemenitby, služby v oblasti chovu a plemenitby koní, služby v oblasti chovu hospodářských zvířat, služby v oblasti chovu ovcí, služby v oblasti plemenitby koní, sterilizace zvířat, umělé oplodnění zvířat, zemědělské služby (chov zvířat), zemědělské služby (pěstování plodin), služby v oblasti setí semen, služby v oblasti výsevu, floristické služby, hubení plevelů, hubení plevelů pro zemědělství,

zahrádnictví a lesnictví, informační služby týkající se rostlinstva, informační služby vztahující se k používání chemikálií v zahrádnictví, informační služby vztahující se k používání organických hnojiv v zahrádnictví, informační služby vztahující se k používání hnojiv v zahrádnictví, krajinařské zahradní úpravy s květinovou výzdobou pro interiéry budov, květinová aranžmá (pronájem), likvidace parazitů pro zemědělství, zahrádnictví a lesnictví, likvidace plevele, navrhování krajinařských úprav, navrhování květinových aranžmá, návrhy květinových aranžmá, ničení plevele, péče o rostliny v květináčích, péče o rostliny (zahradnické služby), péče o zahradu nebo květinové záhony, péče o trávníky, péstitelské poradenské služby vztahující se k zahrádnictví, pěstování rostlin, pěstování rostlin ve sklenících, pokládání trávníku, pokládání umělých trávníků, poradenské služby týkající se vodních zahrad, poradenské služby v oblasti zahrádnictví, poradenské služby vztahující se k pokládání trávníků, poradenské služby vztahující se k výběru trávníků, poradenství pro zahrádkářství, poradenství týkající se pěstování rostlin, poskytování informací k určování rostlin a květin pro zahradnické účely, poskytování informací o zahradničení, poskytování informací týkajících se pronájmu rostlin v květináčích, poskytování informací týkajících se pronájmu sekaček na trávu, poskytování informací týkajících se výsadby zahradních stromů, pronájem interiérových rostlin, pronájem květin, pronájem rostlin, pronájem rostlin v květináčích, pronájem sekaček na trávu, pronájem zahradnického náčiní, rostlinné školky, rozptylování zahradnických chemikálií, sečení trávníků, služby týkající se péče o zahrady, služby v oblasti květinářství, služby v oblasti zahrádnictví, služby zahradní architektury, stromové školky, údržba trávníků, údržba zahrad, výsadba rostlin, výsadba zahradních stromů, zahrádkářské a zahradnické služby, zahradní architektura (služby -), zahradnické informace a rady, zhotovování věnců, fyzická rehabilitace, chirurgie, genetické testování zvířat, informační služby v oblasti veterinárního farmaceutického průmyslu, informační služby vztahující se k veterinářským farmaceutickým výrobkům, laboratorní analytické služby týkající se ošetřování zvířat, lékařské informační služby poskytované prostřednictvím Internetu, masáž koní, masáž psů, nemocniční služby pro domácí zvířata, odběr zvířecího spermatu, odborné konzultační služby v oblasti veterinárních služeb, péče o ryby, podkování a údržba kopyt koní, péče o ptáky, poradenské služby v oblasti péče o ryby, poradenské služby v oblasti péče o domácí zvířata, poradenství v oblasti péče o ptáky, poradenství vztahující se k péči o zvířata, poskytování informací týkajících se chovu zvířat, poskytování informací týkajících se veterinárních služeb, pronájem ultrazvukových diagnostických zařízení, pronájem veterinárních nástrojů, rentgenové služby, služby oplodňování in vitro pro zvířata, služby podkovaře, služby rentgenových techniků, služby testování výkonnosti zvířat, služby umělého oplodnění, služby v oblasti péče o akvarijní rybičky, služby v oblasti péče o domácí mazlíčky, služby v oblasti péče o domácí ptactvo, služby v oblasti snižování hmotnosti, služby v oblasti veterinární chirurgie, veterinární chirurgie, veterinární informační služby poskytované prostřednictvím internetu, veterinární nemocnice, veterinární poradenské služby, vkládání podkožních mikročipů pro domácí zvířata pro účely sledování a identifikace, hygienická a kosmetická péče o zvířata, kosmetická péče o zvířata, koupání domácích mazlíčků, služby salonů krásy pro domácí zvířata, služby salonů krásy pro domácí mazlíčky, služby salonů krásy pro kočky, služby salonů krásy pro psy, služby v oblasti péče o psy, stříhání psů, stříhání zvířat, zvířecí salony krásy, aromaterapeutické služby, bylinkářství, chiropraktika, chiropraxe, dietetické konzultační služby (lékařské), dietetické služby, dohled nad programy snižování hmotnosti, elektroterapeutické služby v oblasti fyzioterapie, farmaceutické služby, fyzioterapie, genetické poradenství, genetické testy na zvířatech pro diagnostické nebo léčebné účely, hlasová a řečová terapie, hloubkové masáže, hodnocení kontroly hmotnosti, hodnocení udržování hmotnosti, homeopatické klinické služby, hospice, hydroterapeutické služby, hydroterapie, hypnoterapie, informace týkající se masáží, informační služby se zaměřením na zdravotní péči, informační služby týkající se zdravotní péči, informační služby vztahující se ke zdravotní péči, kliniky nebo sanatoria (soukromé), konzultace vztahující se ke zdravotní péči, konzultace vztahující se k biorytmům, konzultační služby týkající se péče o zdraví, konzultační služby týkající se výživy, konzultační služby týkající se lékařské zdravotní péče, konzultační služby vztahující se k hubnutí, kryoterapeutické služby, laboratorní analytické služby týkající se ošetřování osob, lázeňské služby, léčba alergií, léčba drogové závislosti, léčba pro odvykání kouření, léčba toxikomanů, léčba týkající se kontroly hmotnosti, lidské tkáňové banky, logopedické služby, logopedie, masáž chodidel, masáž horkými kameny, masáže, masáže a terapeutické shiatsu masáže, meditace (služby), monitorování pacientů, moxibuse, muzikoterapie pro fyzické, psychologické a poznávací účely, naprapatie, nemocniční služby pečovatelských domů, nutriční poradenství, odborné poradenství se

zaměřením na zdraví, odborné poradenství spojené se zdravotní péčí, odborné poradenství v oblasti výživy, odlehčovací služby v podobě ošetřovatelských služeb, on-line poskytování lékařských záznamů s výjimkou zubního lékařství, ošetřovatelská péče (domácí návštěvy), osteopatie, patologické služby týkající se léčby osob, péče o zdraví v podobě organizací pro zachování zdraví, péče pro hospitalizované a ambulantní pacienty, pečovatelské domy, pečovatelské domy (služby), plánování a dohled v oblasti snižování tělesné hmotnosti, plánované rodičovství, plánování a kontrola diet, plánování programů snižování hmotnosti, pomoc jednotlivcům při odvykání kouření, poradenské služby týkající se zdraví, poradenské služby týkající se diet, poradenské služby týkající se regulace hmotnosti, poradenské služby týkající se úbytku váhy, poradenství týkající se osobní péče o seniory (zdraví), poradenství týkající se pracovní terapie, poradenství v oblasti diety a výživy, poradenství v oblasti kojení, poradenství v oblasti stravování a výživy, poradenství v oblasti stravování, poradenství v oblasti výživy, porodní asistentky (služby -), porodnické služby, poskytování cvičebních prostor a zařízení k léčebným rehabilitačním účelům, poskytování informací o kojení, poskytování informací o potravinových doplňcích a výživě, poskytování informací o zdraví, poskytování informací týkajících se tradičních japonských masáží, poskytování informací týkajících se chiropraxe, poskytování informací o zdravotní péči po telefonu, poskytování informací týkajících se lékařského vyšetření, poskytování informací týkajících se moxibuse, poskytování informací týkající se akupunktury, poskytování informací týkajících se dietního a výživového poradenství, poskytování informací týkajících se dietních a výživových doplňků, poskytování informací v oblasti výživy, poskytování léčebných služeb o oblasti odvykání kouření, poskytování programů na snížení hmotnosti, poskytování respitní péče, poskytování služeb týkajících se zdravotní péče v domácím prostředí, poskytování služeb zdravotní péče v domácím prostředí, poskytování výživových informací o jídle, poskytování zařízení pro tělesnou rehabilitaci, poskytování zdravotní péče v domácím prostředí, pracovní terapie a rehabilitace, příprava zpráv vztahujících se k záležitostem v oblasti zdravotní péče, přizpůsobování naslouchacích pomůcek, pronájem nemocničních zařízení, průzkumy v oblasti hodnocení zdravotního rizika, rady ohledně alergií, reflexologie, rehabilitace drogově závislých pacientů, rehabilitace pacientů závislých alkoholu, rehabilitace pacientů závislých na narkotikách, rehabilitace pacientů zneužívajících omamné látky, řízená zdravotní péče, sanatoria, služby akupunktury, služby hudební terapie, služby kyslíkového baru, služby lymfodrenáže, služby mikrodermabraze, služby oční optiky, služby optiků, služby péče o duševní zdraví, služby poskytované dietetikem, služby pracovní terapie, služby pro léčbu nespavosti, služby respitní péče v podobě domácí ošetřovatelské péče, služby pro léčbu závislosti, služby sanatorií, služby týkající se reiki, služby v oblasti baňkové terapie, služby v oblasti domácí hydroterapie, služby v oblasti domácí ošetřovatelské péče, služby v oblasti domácí zdravotní péče, služby v oblasti plánování programů na snižování hmotnosti, služby v oblasti reflexologie, služby zubního lékařství, arterapie (léčba výtvarným uměním), behaviorální analýza k lékařským účelům, hodnocení osobnosti (služby v oblasti duševního zdraví), holistická psychoterapie, individuální a skupinové psychologické služby, konzultační služby vztahující se k chování jednotlivce, poradenství týkající se integrální psychologie, poradenství vztahující se k psychologické léčbě zdravotních potíží, poradenství vztahující se k psychologické úlevě při zdravotních potížích, poskytování informací v oboru psychologie, poskytování informací vztahujících se ke změně chování, poskytování zařízení pro duševní rehabilitaci, příprava psychologických profilů, příprava psychologických profilů pro léčebné účely, příprava psychologických zpráv, provádění psychologických posudků a vyšetření, psychiatrické konzultace, psychiatrické služby, psychiatrické testování, psycholog (služby -), psychologická léčba, psychologická péče, psychologická testování pro léčebné účely, psychologická vyšetření, psychologické konzultace, psychologické poradenské služby v oboru sportu, psychologické poradenství, psychologické poradenství pracovníkům, psychologické poradny, psychologické testování, psychometrická testování pro léčebné účely, psychotherapeutická činnost, psychotherapie, psychotherapie pro kojenče, služby poskytované psychology, služby psychologické diagnostiky, služby psychologických posudků, služby psychologických posudků a vyšetření, služby psychoterapeuta, služby v oblasti psychoterapie, služby v oboru psychologie práce, služby psychologa, kosmetické laserové odstranění tetování, laserové odstraňování tetování, provádění tetování, tělový piercing, tetovací salony, tetování, tetování domácích zvířat pro identifikační účely, zavádění piercingu, analýzy barvy (kosmetické služby), aplikace kosmetických výrobků na obličej, aplikace kosmetických výrobků na tělo, barvení obočí, barvení očních řas, depilace voskem, depilační ošetření, depilační procedury, dodávání vybavení vířivek, elektrolyza pro

kosmetické účely, estetické služby, holičské služby, holičství, hygienická a kosmetická péče, hygienická péče o lidské jedince, injekční zavedení výplňových materiálů ke kosmetickým účelům, kadeřnické salony, kadeřnické salony pro děti, kadeřnické salony pro muže, kadeřnické salony pro příslušníky armády, kadeřnické salony pro ženy, kadeřnické salony (služby), kadeřnické služby, kadeřnictví, konzultační služby ohledně líčení poskytované on-line nebo osobně, konzultační služby týkající se kosmetické péče, konzultační služby v oboru líčení, konzultační služby vztahující se ke kosmetice, kosmetická analýza, kosmetická elektrolyza, kosmetická elektrolyza k odstranění ochlupení, kosmetická laserová léčba pokožky, kosmetická laserové ošetření na podporu růstu vlasů, kosmetická péče, kosmetická péče o chodidla, kosmetická péče o tělo, kosmetická péče pro lidi, kosmetické konzultační služby, kosmetické laserové ošetření metličkových žilek, kosmetické laserové ošetření křečových žil, kosmetické laserové ošetření plísňe na nehtech u nohou, kosmetické laserové ošetření k odstranění nežádoucího ochlupení, kosmetické ošetření obličeje, kosmetické ošetření vlasů, kosmetické ošetřování, kosmetické poradenské služby, kosmetické poradenství, kosmetické služby péče o obličej, kosmetické služby péče o tělo, kosmetické služby týkající se líčení, laserové omlazování pleti, laserové zpevňování pleti, láně, liposukce, manikúra, manikúra a pedikúra, mytí vlasů šamponem, nanášení samoopalovacích přípravků na lidské tělo nástřikem, nanášení samoopalovacích přípravků nástřikem, nanášení samoopalovacích přípravků v opalovacích studiích, narovnávání vlasů, natáčení očních řas, navazování vlasů, odstraňování celulitidy, on-line poradenské služby ohledně líčení, ondulace vlasů, opalovací salony, opalovací studia, osobní terapeutické služby pro odstraňování celulitidy, osobní terapeutické služby vztahující se k obnově růstu vlasů, osobní terapeutické služby pro úpravu krevního oběhu, osobní služby pro odstraňování ochlupení, osobní terapeutické služby pro rozpouštění tuku, péče o nehty (služby), péče o vlasy, pedikúra, permanentní make-up (služby), poradenské služby v oblasti péče o pleť, poradenské služby vztahující se k péči o vlasy, poradenství poskytované prostřednictvím internetu v oboru péče o tělo a krásu, poradenství v oboru péče o tělo a krásu, poskytování hygienických zařízení, poskytování informací o krásě, poskytování informací o tureckých lázních, poskytování informací o veřejných lázních, poskytování informací týkajících se služeb salonů krásy, poskytování informací v oboru úpravy vlasů, poskytování mobilních toalet na akce, poskytování služeb sauny, poskytování tureckých lázní, poskytování veřejných lázní, poskytování veřejných lázní pro osobní hygienu, poskytování veřejných záchodků, poskytování zařízení solárií, prodlužování řas, pronájem mobilního zdravotního vybavení, pronájem přenosných záchodů, pronájem prostorů nebo zařízení umýváren, pronájem sprch, pronájem strojů a přístrojů pro použití v salonech krásy a holičstvích, pronájem strojů a zařízení k použití v salonech krásy nebo holičstvích, pronájem zařízení pro péči o pleť, pronájem zásobníků na navijecí ručníky, pronájem zdravotnických zařízení, provozování lázeňských domů, provozování veřejných lázní pro zdravotní účely, salony (kadeřnické -), salony krásy, salony péče o pleť, sauny (služby), služby barvení řas, služby holičství, služby kadeřnických salonů, služby kadeřnictví a salonu krásy, služby kosmetické péče o tělo, obličej a vlasy, služby kosmetické péče o pleť a tělo, služby kosmetického salonu, zejména se zaměřením na řasy, služby mikropigmentace, služby odstraňování ochlupení laserem, salony péče o nehty; (45) bezpečnostní služby, záchranné služby, služby ostraha a vymáhací služby, osobní a společenské služby, právní služby, analýza otisků prstů, bezpečnostní inspekční služby pro třetí osoby, bezpečnostní kontrola osob a zavazadel na letištích, bezpečnostní kontroly zavazadel pro letecké společnosti, bezpečnostní označování dokumentů, bezpečnostní prohlídka zavazadel, bezpečnostní prověrky pro přípravu dokladů totožnosti, bezpečnostní služby na ochranu majetku, bezpečnostní služby na ochranu osob, bezpečnostní služby ostraha pro budovy, bezpečnostní služby při veřejných akcích, bezpečnostní služby pro budovy, bezpečnostní služby pro ochranu osob a majetku, bezpečnostní značení zboží, botičky na kola automobilů, civilní obrana, civilní ochrana, detektivní služby v obchodech, dohled v uzavřeném okruhu, dohledávání odcizeného majetku, forenzní analýza videozáznamů z bezpečnostních kamer pro účely předcházení podvodům a krádežím, forenzní poradenství pro kriminální vyšetřování, hledání ztracených klíčů, hodnocení bezpečnosti, hodnocení bezpečnostních rizik, informace o hledání pohřešovaných osob, informace o nehodách, informační služby vztahující se k bezpečnosti, kontrola zavazadel pro bezpečnostní účely, konzultace v oboru bezpečnosti na pracovišti, konzultační služby pro prevenci zločinů, konzultační služby v oboru národní bezpečnosti, kriminální vyšetřování, letištní bezpečnostní kontrola zavazadel, letištní bezpečnostní služby, monitorování bezpečnostních systémů, monitorování bezpečnostních a poplašných zařízení, monitorování požárních poplašných zařízení, navrácení odcizených vozidel, noční hlídač služba, noční strážní služba, osobní

ochrana, osobní strážce, ostraha zařízení, otevírání bezpečnostních zámků, otevírání dveřních zámků, otevírání zámků (zámečnické služby), ověřování informací týkajících se totožnosti osob (služby ověřování totožnosti), policejní ochrana, policejní služby, pomoc při lokalizaci ztracených domácích zvířat, pomoc prostřednictvím záchranných člunů, poradenské služby vztahující se k přípravě norem, poradenské služby vztahující se k ochraně zdraví a bezpečnosti, poradenské služby vztahující se k bezpečnosti, poradenství o bezpečnostních předpisech při práci, poradenství v oblasti bezpečnosti, poradenství v oblasti fyzické bezpečnosti, poradenství v oblasti krádeže dat a krádeže identit, poradenství v oblasti prevence požárů, poradenství v oboru ochrany před zářením, poskytování informací týkajících se bezpečnostních služeb ochrany, poskytování informací týkajících se pronájmu požárních poplašných zařízení, poskytování informací týkajících se služeb osobních strážců, poskytování průzkumných a sledovacích služeb, poskytování služeb v oblasti prověřování osob, pronájem bezpečnostních schránek, pronájem bezpečnostních zařízení, pronájem bezpečnostního vybavení, pronájem poplašných zařízení, prověřovací služby, půjčování ochranných oděvů, sledování kradených vozidel, služby bezpečnostní ochrany, služby detekce bomb, služby elektronického monitorování pro bezpečnostní účely, služby likvidace bomb, služby likvidace výbušných materiálů, služby ochrany k ochraně majetku a osob, služby osobních strážců, služby ostraha, služby ostraha pro zabránění vniknutí zlodějů, služby plavčíka, služby prověřování osoby před nástupem do zaměstnání, služby spojené s otisky prstů, služby týkající se kontroly pasů (bezpečnost), služby v oblasti bezpečnostních prohlídek leteckých pasažérů, služby v oblasti bezpečnosti pasažérů v letadlech, služby v oblasti dozoru, služby v oblasti držení klíčů, asistence při oblékání kimona, astrologické a duchovní služby, detektivní služby, detektivní vyšetřování, doprovod do společnosti, eskortní agentury (společenské), hlídání dětí, hlídání dětí (služby), hlídání domů v době nepřítomnosti majitelů, informace o módě (poskytování), lobbistické služby, s výjimkou těch pro komerční účely, konzultace v oboru osobních vztahů, manželské poradenství, on-line služby navazování sociálních kontaktů, opatrování domácích zvířat, opatrovnícká péče, osobní konzultační služby v oblasti módy, plánování a zajišťování svatebních obřadů, podpora při úmrtí blízké osoby, pohřební služby, poručnické služby, poskytování a pořádání necírkevních nenáboženských civilních manželských obřadů, poskytování asistenčních psů nevidomým, poskytování emocionální podpory rodinám, poskytování emocionální podpory pacientům s rakovinou a jejich rodinám prostřednictvím interaktivních on-line fór, poskytování informací o módě, poskytování obuvi osobám v nouzi (charitativní služby), poskytování oděvů potřebným osobám (dobročinné služby), poskytování osobní podpory rodinám pacientů trpících chorobami ohrožujícími jejich život, poskytování právních služeb hospitalizovaným pacientům a pacientům v dlouhodobých léčebnách, poskytování služeb osobní podpory pacientům trpícím rakovinou a jejich rodinám, psaní soukromých dopisů, půjčování klenotů, půjčování oděvů, půjčování šatů, seznamovací služby, služby adopce zvířat, služby adopčních agentur, služby detektivních agentur, služby doprovodu, služby krmení koček (v nepřítomnosti majitele), služby měření velikosti podprsenek, služby on-line sociálních sítí, dostupné prostřednictvím mobilních aplikací ke stažení, služby poskytování společnosti seniorům a zdravotně postiženým osobám, služby (seznamovací -), služby seznamovací agentury, služby sociálních sítí online, služby svatebních kaplí, služby týkající se venčení psů, služby v oblasti manželského poradenství, služby v oblasti politického lobování, stylingové služby v oblasti osobního šatníku, poskytování informací týkajících se služeb půjčování oděvů, pronájem bot, pronájem ochranných masek, pronájem ochranných oděvů a zařízení, pronájem ochranných přileb, pronájem záchranných vest, půjčování obleků a večerních šatů, půjčování smokingů, půjčování společenských oděvů, půjčování uniforem, hledání osob unikajících před spravedlností, pátrání po nezvěstných osobách, poradenské služby v oblasti soukromého vyšetřování, služby v oblasti ověřování identity, služby v oblasti pátrání po osobách na útek (uprchlíků), vyhledávání osobních informací, vyhledávání ztracených osob, vyšetřování krutého zacházení se zvířaty, vyšetřování osobních informací, vyšetřování týkající se pohřešovaných osob, seznamovací agentury, internetové seznamovací služby, seznamovací služby poskytované prostřednictvím sociálních sítí, služby agentur v oblasti seznamování osob, služby agentur zprostředkujících seznamování osob, služby seznamovacích agentur, služby v oblasti seznamování prostřednictvím počítače, služby video seznamování, svatební agentury, seznamovací služby prostřednictvím počítače.

(111) 377258

(510) (35) obchodní analýzy, průzkum a informační služby, obchodní zprostředkovatelské služby a informace pro spotřebitele, pomoc v obchodní a podnikatelské činnosti, management a administrativní služby, reklama, marketing a propagační služby, reklamní, marketingové a propagační služby, agenturní služby zaměřené na propagaci sportovních osobností, agentury pro práci s veřejností, aktualizace reklamních informací v počítačové databázi, aktualizace reklamních materiálů, asistence managementu v oblasti podpory obchodní činnosti, asistence pro vedení v obchodních podnicích ohledně reklamy, bannerová reklama, digitální reklamní služby, elektronické obchodní služby, a to poskytování informací o výrobcích prostřednictvím telekomunikačních sítí k reklamním a prodejním účelům, elektronické publikování tiskovin pro reklamní účely, event marketing (získávání zákazníků pořádáním akcí), filmová reklama, finanční marketing, grafická úprava pro reklamní účely, indexování webových stránek pro komerční nebo reklamní účely, konzultace pro styk s veřejností, konzultace v oboru styku s veřejností, konzultace vztahující se ke stykům s veřejností, lobování komerční, obchodní lobbistické služby, pomoc při vedení obchodních podniků ohledně styku s veřejností, poradenské služby ohledně styku s veřejností, poradenství pro styk s veřejností, poradenství týkající se komunikačních strategií v oblasti vztahů s veřejností, poradenství týkající se vztahů s veřejností, provádění studií v oblasti styku s veřejností, studie o práci s veřejností, studie o styku s veřejností, studie v oboru styku s veřejností, služby předvádění výrobků a vystavování zboží, aranžování výkladních skříní, aranžování výkladů, aranžování výloh, expoziční služby zaměřené na obchodní propagaci výrobků, organizace a řízení prezentací výrobků, pořádání expozic pro komerční účely, pořádání expozic pro obchodní účely, pořádání expozic pro reklamní účely, pořádání předváděcích akcí pro komerční účely, pořádání předváděcích akcí pro obchodní účely, pořádání předváděcích akcí pro reklamní účely, předvádění výrobků, předvádění zboží, předvádění zboží pro reklamní účely, prezentace finančních produktů ve sdělovacích prostředcích, pro účely maloobchodního prodeje, prezentace fotografického vybavení (pro reklamní účely), prezentace výrobků prostřednictvím sdělovacích prostředků všeho pro maloobchodní účely, prezentace výrobků v komunikačních médiích pro účely maloobchodu, prezentace zboží a služeb elektronickou cestou, také v rámci služeb takzvaného teleshoppingu a homeshoppingu, prezentace zboží a služeb, příprava a prezentace audiovizuálních ukázek pro reklamní účely, služby obchodních výstav a veletrhů, služby vztahů s veřejností (public relations), obchodní předváděcí akce (pořádání -), organizace a pořádání veletrhů pro komerční nebo reklamní účely, organizace módních přehlídek k reklamním účelům, organizace obchodních a podnikatelských výstav, organizace obchodních veletrhů, organizace výstav a veletrhů pro obchodní a reklamní účely, organizování a vedení výstav k účelům obchodu, organizování a vedení výstav k obchodním účelům, organizování akcí pro komerční a reklamní účely, organizování akcí, výstav, prodejních trhů a přehlídek pro obchodní, propagační a reklamní účely, organizování komerčních nebo propagačních veletrhů a výstav, organizování komerčních nebo propagačních výstav, organizování akcí pro komerční a propagační účely, módní přehlídky k obchodním účelům, organizování komerčních nebo propagačních veletrhů, organizování módních přehlídek pro obchodní účely, organizování prodejních trhů pro obchodní a reklamní účely, organizování výstav a akcí k obchodním nebo reklamním účelům, organizování výstav pro obchodní účely, plánování a vedení obchodních trhů, výstav a prezentací k ekonomickým a reklamním účelům, pořádání a řízení odborných veletrhů, pořádání a řízení výstav pro obchodní účely, pořádání a vedení obchodních prezentací, pořádání a vedení uměleckých výstav pro komerční nebo reklamní účely, pořádání a vedení veletrhů a výstav pro reklamní účely, pořádání a vedení veletrhů a výstav pro obchodní účely, pořádání veletrhů pro obchodní a reklamní účely, pořádání veletrhů v oblasti automobilového průmyslu, pořádání virtuálních výstavních veletrhů on-line, pořádání výstav květin a rostlin pro obchodní nebo reklamní účely, věrnostní, pobídkové a bonusové programy, marketing zboží a služeb druhých prostřednictvím distribuce kuponů, organizace a management obchodních motivačních a věrnostních programů, organizace, obsluha a sledování věrnostních programů pro zákazníky, organizace, provozování a kontrola prodeje a propagačních motivačních programů, organizace zákaznických věrnostních programů pro komerční, propagační nebo reklamní účely, organizační konzultace týkající se věrnostních programů pro zákazníky, organizování a řízení zákaznických věrnostních programů, organizování, provozování a dohled nad motivačním systémem, organizování, provozování a kontrola motivačních programů, organizování, provozování a kontrola pobídkových systémů, organizování, provozování a dohled nad pobídkovými programy, organizování, provozování a kontrola věrnostních a motivačních programů, organizování, provozování a kontrola zákaznických věrnostních programů,

podpora prodeje prostřednictvím zákaznických věrnostních programů, podpora prodeje zboží a služeb třetích osob udělováním nákupních bodů za používání kreditních karet, propagace prodeje pro třetí osoby poskytovaná prostřednictvím distribuce a správy karet pro zvýhodněné uživatele, propagace zboží a služeb druhých prostřednictvím správy prodejních a propagačních pobídkových programů zahrnujících obchodní známky, řízení odběratelských vztahů (customer relationship management), řízení věrnostních programů zahrnující slevy nebo pobídky, služby v oblasti správy věrnostních karet, služby věrnostních programů, služby zákaznického klubu pro komerční, propagační a/nebo reklamní účely, správa hotelových pobídkových programů jiných subjektů, správa prodejních a propagačních pobídkových programů, správa programů pobídek na podporu prodeje, správa programů pro pravidelné cestující v letecké přepravě, správa slevového programu, který umožňuje účastníkům získávat slevy na výrobky a služby prostřednictvím členské slevové karty, správa věrnostních a pobídkových programů, správa věrnostních programů na základě nákupních kuponů, poskytování prostor, času a médií pro reklamu, billboardy reklamní (pronájem -), leasing reklamních billboardů, poskytování a pronajímání reklamního prostoru na internetu, poskytování informatizovaných reklamních služeb, poskytování prostoru na webových stránkách k reklamě na výrobky a služby, poskytování reklamního prostoru v periodických publikacích, novinách a časopisech, poskytování reklamního prostoru elektronickými prostředky a globálními informačními sítěmi, poskytování reklamního prostoru elektronickými prostředky a celosvětovými informačními sítěmi, poskytování reklamního prostoru v elektronických médiích, poskytování reklamního prostoru na celosvětové počítačové síti, poskytování reklamního prostoru, pronájem billboardů (reklamních ploch), pronájem digitálních billboardů, pronájem míst/ploch pro reklamu, pronájem plakátovacích ploch, pronájem reklamní plochy ve vlacích, pronájem reklamní plochy na letácích, pronájem reklamní plochy na železničním zařízení, pronájem reklamních ploch a reklamního materiálu, pronájem reklamních ploch, pronájem reklamního času v komunikačních médiích, pronájem reklamního času v kinech, pronájem reklamního prostoru na webových stránkách, pronájem reklamního prostoru on-line, pronájem reklamního prostoru na internetu za účelem inzerce pracovních míst, pronájem reklamního prostoru na internetu, reklamní prostor na internetu (pronájem -), zajišťování reklamního prostoru v novinách, rozšiřování reklamních marketingových a propagačních materiálů, distribuce a šíření reklamních materiálů (letáků, prospektů, tištěných materiálů, vzorků), distribuce letáků, brožur, tiskovin a vzorků pro reklamní účely, distribuce propagačních materiálů, distribuce propagačních materiálů, především letáků, prospektů, brožur a vzorků, zejména pro katalogový zásilkový prodej, zahraniční či nikoli, distribuce propagačního materiálu, distribuce prospektů a reklamních vzorků, distribuce prospektů a vzorků, distribuce reklam a komerčních oznámení, distribuce reklamní korespondence a reklamních příloh pravidelných vydání, distribuce reklamních brožur, distribuce reklamních inzerátů, distribuce reklamních letáků, distribuce reklamních materiálů poštou, distribuce reklamních materiálů (letáků, prospektů, brožur, vzorků, zejména pro zásilkové prodeje dle katalogu) zahraniční či nikoli, distribuce reklamních materiálů, distribuce reklamních textů, distribuce tištěných propagačních materiálů poštou, distribuce vzorků, distribuce vzorků k reklamním účelům, distribuce zboží k reklamním účelům, podpora prodeje zboží a služeb třetích osob prostřednictvím distribuce tištěných materiálů a reklamních soutěží, přímá poštovní reklama, propagace prodeje zboží a služeb třetích osob cestou distribuce tiskovin a propagačních soutěží, propagace zboží a služeb třetích osob prostřednictvím distribuce karet na slevy, propagace zboží a služeb druhých prostřednictvím distribuce kuponů, reklamní materiály (šíření), reklamní nebo inzertní materiály (rozšiřování -), rozšiřování (distribuce) reklamních vzorků, rozšiřování (distribuce) vzorků, rozšiřování reklamních materiálů, rozšiřování reklamy pro třetí osoby prostřednictvím internetu, rozšiřování vzorků (zboží), šíření letáků pro reklamní účely, šíření reklam, šíření reklamních a propagačních materiálů, šíření reklamních materiálů (prospekty, brožury a tiskoviny), šíření reklamních materiálů na veřejných prostranstvích, šíření reklamních materiálů on-line, šíření reklamy poštou, šíření reklamy pro třetí osoby prostřednictvím online komunikačních sítí po internetu, šíření reklamy pro třetí osoby, šíření reklamy prostřednictvím on line komunikačních sítí, služby v oblasti šíření reklamních materiálů, zajišťování distribuce reklamní literatury v reakci na telefonickou poptávku, služby spočívající v zasílání adresných reklamních materiálů, poskytované specializovanými agenturami, šíření reklamy prostřednictvím internetu, konzultační a poradenské služby a pomoc v oblasti reklamní, marketingové a propagační činnosti, konzultace v oblasti reklamy v tisku, konzultace v oblasti reklamy a marketingu, konzultace v oblasti segmentace trhu, konzultační služby v oblasti reklamy,

marketingová asistence, marketingové konzultační služby, marketingové poradenské služby, marketingové poradenství, obchodní poradenské služby vztahující se k marketingu kampaní ke shromažďování finančních prostředků, analýza marketingových trendů, obchodní poradenské služby vztahující se k propagaci kampaní na shromažďování finančních prostředků, obchodní poradenské služby vztahující se k marketingu, obchodní poradenství týkající se reklamy, obchodní poradenství v oblasti propagační činnosti, obchodní poradenství vztahující se ke konzultacím v oboru marketingového řízení, administrativní (obchodní) udělování licencí ke zboží a službám druhých, administrativní prodeje, administrativní služby související s odkazováním klientů na právníky, administrativní služby související s doporučováním pacientů k vyšetření, administrativní služby v oblasti příjmu prodejních objednávek, administrativní služby v oblasti zpracování reklamaci v záruční době, administrativní řízení hotelů, administrativní zpracování dat, řízení lidských zdrojů a náborové služby, kancelářské služby, obchodní konzultační a poradenské služby, sběr a systemizace dat z obchodní a podnikatelské činnosti, adresy (kompilace seznamů -), adresy (sestavování seznamů -), kompilování obchodních adresářů, soupisů, obchodní informace (sběr-), obchodní informace (sestavování -), počítačové sestavování seznamů objednávek, počítačové sestavování zákaznických indexů, počítačové vyhledávání obchodních informací, počítačový sběr dat z prodejních míst pro maloobchodníky, poradenství ohledně přípravy obchodních statistik, příprava obchodních statistických informací, příprava statistických obchodních dat, řízení obchodních záznamů, sběr informací pro podnikatelské subjekty, sběr obchodních informací, sběr obchodních statistik, sběr statistických údajů pro podnikání, sběr statistik pro podnikatelské subjekty, sestavování obchodních adresářů on-line, sestavování obchodních adresářů určených ke zveřejnění na internetu, sestavování obchodních rejstříků, sestavování obchodních statistik, sestavování obchodních statistik obchodních informací, sestavování rejstříků pro komerční nebo reklamní účely, sestavování rejstříků pro dovozce, sestavování rejstříků pro vývozce, sestavování seznamů potencialních zákazníků, sestavování seznamů pro přímé zasílání reklamních materiálů (direct mailing), sestavování statistických modelů pro poskytování informací o dynamice trhu, sestavování statistik pro reklamu, sestavování statistik pro obchodní nebo komerční účely, služby počítačového zpracování obchodních informací, správa finančních záznamů, získávání obchodních informací ohledně stavu společnosti, získávání obchodních informací ohledně aktivit společnosti, průzkum trhu, pronájem kancelářských strojů, dražební služby, pronájem prodejních automatů, maloobchodní nebo velkoobchodní služby pro farmaceutické, veterinární a sanitární přípravky a lékařské potřeby, maloobchodní prodej alkoholických nápojů s výjimkou piva, maloobchodní prodej audiovizuálního zařízení, maloobchodní prodej čajů, maloobchodní prodej časoměrných přístrojů, maloobchodní prodej chemikálií pro použití v zemědělství, maloobchodní prodej čokolády, maloobchodní prodej cukrářských výrobků, maloobchodní prodej deštníků, maloobchodní prodej dezertů, maloobchodní prodej dietetických přípravků, maloobchodní prodej her, maloobchodní prodej hraček, maloobchodní prodej hudebních nástrojů, maloobchodní prodej kávy, maloobchodní prodej kovového zboží, maloobchodní prodej krmiva pro zvířata, maloobchodní prodej erotických pomůcek, maloobchodní prodej jednorázových papírových výrobků, maloobchodní prodej kakaa, maloobchodní prodej masa, maloobchodní prodej materiálů pro výtvarníky, maloobchodní prodej pečiva, maloobchodní prodej piva, maloobchodní prodej papírnického zboží, maloobchodní prodej obuvi, maloobchodní prodej oblečení, maloobchodní prodej nealkoholických nápojů, maloobchodní prodej nábytku, maloobchodní prodej nádobí, maloobchodní prodej mražených jogurtových krémů, maloobchodní prodej mořských plodů, maloobchodní prodej mléčných výrobků, maloobchodní prodej přípravků na výrobu nápojů, maloobchodní prodej předmětů sloužících k úpravě vzhledu lidí, maloobchodní prodej potravy (pro zvířata), maloobchodní prodej školních pomůcek, maloobchodní prodej sorbetů, maloobchodní prodej sportovního vybavení, maloobchodní prodej sportovních předmětů, maloobchodní prodej svátečních dekorací, maloobchodní prodej tabákových předmětů, maloobchodní prodej tabáku, maloobchodní prodej tiskovin, maloobchodní prodej toaletních potřeb, maloobchodní prodej uměleckých děl, maloobchodní prodej vybavení pro vaření jídel, maloobchodní prodej vozidel, maloobchodní prodej výživových doplňků, maloobchodní prodej zařízení pro fyzikální terapii, maloobchodní prodej zařízení do bytu, maloobchodní prodej zavazadel, maloobchodní prodej zmrzliny, maloobchodní služby týkající se umělých kůžešin, velkoobchodní prodej mléčných výrobků, velkoobchodní prodej mořských plodů, velkoobchodní prodej mražených jogurtových krémů, velkoobchodní prodej nástrojů sloužících k přípravě pokrmů, velkoobchodní prodej nealkoholických nápojů, velkoobchodní prodej oblečení, velkoobchodní prodej obuvi,

velkoobchodní prodej papírnického zboží, velkoobchodní prodej pečiva, velkoobchodní prodej piva, velkoobchodní prodej her, velkoobchodní prodej hraček, velkoobchodní prodej jednorázových papírových výrobků, velkoobchodní prodej kakaa, velkoobchodní prodej kávy, velkoobchodní prodej kovového zboží, velkoobchodní prodej krmiva pro zvířata, velkoobchodní prodej masa, velkoobchodní prodej lékařských nástrojů, velkoobchodní prodej lékařských přístrojů, velkoobchodní prodej materiálů pro výtvarníky, služby maloobchodního prodeje v oblasti pekařských výrobků, služby on-line maloobchodních prodejen v oblasti oděvů, služby on-line maloobchodních prodejen v oblasti kosmetiky a kosmetických výrobků, velkoobchodní prodej alkoholických nápojů s výjimkou piva, velkoobchodní prodej audiovizuálního zařízení, velkoobchodní prodej čajů, velkoobchodní prodej čokolády, velkoobchodní prodej cukrářských výrobků, velkoobchodní prodej deštníků, velkoobchodní prodej dezertů, maloobchodní služby zaměřené na kůžešiny, maloobchodní služby zásilkového prodeje oděvů, maloobchodní služby zásilkového prodeje zaměřené na kosmetické přípravky, maloobchodní zásilkové služby týkající se piv, maloobchodní zásilkové služby týkající se nealkoholických nápojů, maloobchodní zásilkové služby týkající se potravin, maloobchodní zásilkové služby týkající se alkoholických nápojů (s výjimkou piv), on line maloobchodní služby zaměřené na oděvy, on line maloobchodní služby zaměřené na hračky, on line maloobchodní služby týkající se kosmetiky, on line maloobchodní služby týkající se šperků a klenotů, on line maloobchodní služby zaměřené na kabelky, on line maloobchodní služby zaměřené na zavazadla, pronájem prodejních stánků, skladové služby pro maloobchodní prodej oděvů, maloobchodní služby v oblasti cukrovinek, maloobchodní služby v oblasti lahůdek, maloobchodní služby v oboru počítačového softwaru, maloobchodní služby v souvislosti s počítačovým hardwarem, maloobchodní služby v souvislosti s počítačovým hardwarem, maloobchodní služby v souvislosti se zahradnickým náčiním, maloobchodní služby v souvislosti s přenosnými počítači, maloobchodní služby v souvislosti s elektronickými publikacemi s možností stažení, maloobchodní služby vztahující se k potravinám, maloobchodní služby zaměřené na papírenské zboží, maloobchodní služby zaměřené na prodej oděvů a oděvních doplňků, maloobchodní služby zaměřené na květiny, maloobchodní služby zaměřené na ovoce, maloobchodní služby týkající se potravin poskytované prostřednictvím celosvětových počítačových sítí, maloobchodní služby týkající se alkoholických nápojů (s výjimkou piv) poskytované prostřednictvím celosvětových počítačových sítí, maloobchodní služby v oblasti módních doplňků, maloobchodní služby v oblasti sportovních potřeb, maloobchodní služby v oblasti domácích elektrických zařízení, maloobchodní služby v oblasti příslušenství k autům, maloobchodní služby v oblasti domácích elektronických zařízení, maloobchodní služby poskytované prostřednictvím katalogů týkající se nealkoholických nápojů, maloobchodní služby poskytované prostřednictvím katalogů týkající se alkoholických nápojů (s výjimkou piv), maloobchodní služby poskytované prostřednictvím katalogů týkající se piv, maloobchodní služby poskytované prostřednictvím celosvětových počítačových sítí týkající se piv, maloobchodní služby s hudebními soubory s možností stažení, maloobchodní služby spojené s prodejem nábytku, maloobchodní služby týkající se chytrých telefonů, maloobchodní služby týkající se chytrých hodinek, maloobchodní služby týkající se mobilních telefonů, maloobchodní služby týkající se potravin poskytované prostřednictvím katalogů, maloobchodní prodej zbraní, maloobchodní prodej záznamové techniky, administrativní služby v oblasti akciových objednávek, administrativní zpracování reklamaci v záruční době, administrativní zpracování objednávek, administrativní zpracování nákupních objednávek v rámci služeb poskytovaných zásilkovými společnostmi, agentura na import a export výrobků, agenturní služby pro dovoz, agentury pro dovoz a vývoz energií, agentury pro dovoz a vývoz zboží, agentury pro export a import, agentury pro vývoz a dovoz, analýza cen, cenové nabídky na zboží a služby, cenové srovnávání, dodávání alkoholických nápojů třetím osobám (nákup produktů pro jiné firmy), dodavatelské služby pro třetí osoby (nákup výrobků a služeb pro jiné podniky), dojednávání dohod týkajících se prodeje a nákupu zboží, dovoz a vývoz (služby agentury pro -), dovozní a vývozní kanceláře, cenové analýzy, elektronické zpracování objednávek, hodnocení na základě srovnávání cen ubytování, informace a konzultace v oblasti zahraničního obchodu, informační služby o obchodních metodách, komerční informace a rady pro spotřebitele (spotřebitelská poradna), konzultace v oblasti prodejních technik a prodejních programů, nákup zboží a služeb pro jiné podniky, management pro průmyslové a obchodní podniky v oblasti jejich zásobování kancelářskými potřebami, nákupní objednávky (administrativní zpracování), noviny (zajišťování předplatného pro třetí osoby), obchodní informace a poradenství pro zákazníky (zákaznická poradna), obchodní



informační a poradenské služby pro spotřebitele se zaměřením na kosmetiku, obchodní informační a poradenské služby pro spotřebitele se zaměřením na léčidla, obchodní správa licencí na výrobky a služby pro třetí osoby, obchodní zprostředkovatelské služby týkající se propojování potenciálních soukromých investorů s podnikateli, kteří potřebují financování, obchodní zprostředkovatelské služby v oblasti propojování potenciálních soukromých investorů s podnikateli, kteří potřebují financování, objednávání pro třetí strany, objednávkové služby (pro třetí strany), obstarávání zboží jménem jiných podniků, on-line objednávkové služby odnášky jídla z restaurací a jeho donášky, on-line objednávkové služby, outsourcingové služby ke zprostředkování nákupu výrobků pro třetí strany, počítačové objednávání zboží, počítačové on-line objednávky, pořádání a vedení prodejních akcí týkajících se dobytka, pořádání a vedení prodejních akcí pro druhé týkajících se hospodářských zvířat a registrovaného a komerčního dobytka, pořádání a vedení prodejních akcí týkajících se hospodářských zvířat, pořádání podnikových prezentací spojených s nákupem a prodejem výrobků, pořádání prezentací pro komerční účely, pořádání prezentací pro obchodní účely, poradenské a informační služby ohledně tarifů, poradenské a konzultační služby v oblasti zásobování zbožím pro jiné subjekty, poradenské služby ohledně objednávání papírenského zboží, poradenské služby ohledně nákupu zboží jménem podniku, poradenské služby v oblasti zprostředkování zboží a služeb, poradenské služby vztahující se ke komerčním transakcím, poradenské služby zaměřené na nákup zboží jménem třetích osob, poradenství ohledně kalkulace prodejních objednávek, poradenství v oblasti výměnného obchodu, poskytování informací ke spotřebním produktům, které se týkají softwaru, poskytování informací o spotřebním zboží vztahujících se ke kosmetice, poskytování informací prostřednictvím internetu ohledně prodeje automobilů, poskytování informací spotřebitelům v souvislosti s potravinami a nápoji, poskytování informací zákazníkům o výrobku, poskytování obchodního prostoru on-line pro nakupující a prodávající výrobků a služeb, poskytování on-line tržního prostoru pro subjekty nakupující a prodávající výrobky a pro subjekty požadující či nabízející služby, poskytování on-line služeb týkajících se porovnávání cen, poskytování poradenství spotřebitelům v souvislosti s kosmetikou, poskytování poradenství spotřebitelům v souvislosti s laptopy, poskytování poradenství v souvislosti se spotřebními výrobky, poskytování spotřebitelských informací v oblasti výrobků a služeb, poskytování spotřebitelského poradenství ve vztahu k softwaru poskytování spotřebitelských informací ohledně laptopů, předplatné databázových služeb prostřednictvím komunikací, předplatné elektronického tisku, předplatné na balíček informačních médií, předplatné na televizní kanál, předplatné novin, příprava a pořádání bleších trhů, reklamní služby jiných prodejců, umožňující zákazníkům si služby těchto prodejců pohodlně prohlédnout a porovnat, shromažďování licitačních nabídek, shromažďování různých pojišťovacích služeb ve prospěch ostatních, aby si mohli zákazníci tyto služby pohodlně porovnat a nakoupit, shromažďování různých telekomunikačních služeb ve prospěch ostatních, aby si mohli zákazníci tyto služby pohodlně porovnat a nakoupit, sjednávání a uzavírání obchodních transakcí pro třetí strany, sjednávání a uzavírání obchodních transakcí pro třetí strany prostřednictvím telekomunikačních systémů, sjednávání předplatného na internetové služby, sjednávání předplatného na balíčky médií, sjednávání předplatného na telefonní služby, sjednávání předplatného na televizní kanál, sjednávání předplatného na elektronické časopisy, sjednávání předplatného na informační balíčky, sjednávání předplatného na informační média, sjednávání smluv o nákupu a prodeji pro třetí strany, sjednávání smluvních obchodních služeb s třetími stranami, služby agentury zaměřené na export a import, služby automatického doobjednávání pro firmy, služby exportní agentury, služby literární agentury spočívající ve vyjednávání smluv, služby nákupních agentur, služby obchodní komory na podporu podnikání, služby obchodní komory na podporu obchodu, služby obchodního zprostředkování a poradenství v oboru prodeje výrobků a poskytování služeb, služby porovnávání cen energií, služby propagace exportu, služby řízení prodeje, služby pronájmu prodejních automatů, služby v oblasti dovozu a vývozu, telefonické objednávkové služby pro třetí osoby, telemarketingové služby, velkoobchodní objednávkové služby, vyjednávání smluv s plátcí zdravotního pojištění, vyjednávání smluv týkajících se nákupu a prodeje výrobků, administrativní služby spojené s přemísťováním zaměstnanců, divadelní castingové agentury, dočasné přidělování personálu, dočasné umísťování zaměstnanců, hledání a výběr vedoucích pracovníků, informační a poradenské služby týkající se zaměstnání (nikoliv poradenství o vzdělávání a školení), informační a poradenské služby v oblasti profesního růstu (nikoliv poradenství o vzdělávání a školení), informační služby týkající se zaměstnání a možností budování kariéry, konzultace v oblasti lidských zdrojů, konzultace v oblasti personálního managementu,

konzultace v oblasti přijímání zaměstnanců, konzultační a poradenské služby týkající se zaměstnanosti, analýza zisku z podnikání, analýzy nákladů a přínosů, analýzy nákupních cen v oblasti likvidace, odstraňování, recyklace odpadu a manipulace s odpadem, analýzy firemního jednání, analýzy a oceňování podniků, analýza řízení obchodní činnosti, obchodní administrativní a řízení obchodní činnosti v oboru hotelů, sportovních a zábavních zařízení a akcí, restaurací a kasin, sběr údajů do počítačových databází, účetnictví, provozování a administrativní nákupních center a maloobchodních prodejen; (39) parkování a uskladnění vozidel, parkoviště a uskladnění vozidel, kotviště, potrubní přeprava a distribuce a distribuce prostřednictvím kabelů, rozvážkové služby, automatizované distribuční poradenské služby týkající se dopravy, automatizované distribuční plánování týkající se dopravy, automobilová doprava, charitativní služby, zejména poskytování dopravy, doprava a doručování zboží, doprava dvoukolovými motorovými vozidly, doprava helikoptérou, doprava (informace), doprava lanovkou, doprava obměnými auty, doprava obměnými vozidly, doprava po železnici, doprava proudovými letadly, informace o provozu, informační služby týkajících se provozu, informační služby vztahující se k rychlosti dopravy, informační služby vztahující se k jízdním řádům, letecká doprava, letecká doprava a přeprava, letecká přeprava, letecké a dopravní služby, letecké přepravní služby, jejichž součástí je bonusový program pro pravidelné cestující, letištní služby, lodivodství, pilotování, obsluha letadel, obsluhování zdymadel, odbavování leteckých cestujících, organizování dopravy a cest, počítačové informace o přepravě, počítačové informační služby v oblasti dopravy, poradenské služby týkající se dopravy, poradenské služby v oblasti dopravy, poradenské služby vztahující se k silniční přepravě, poradenství v oblasti dopravních služeb poskytované call centry a horkými linkami, poradenství v oblasti letecké dopravy, poskytování informací o dopravě a cestování prostřednictvím mobilních telekomunikačních přístrojů a zařízení, poskytování informací o kotvení, poskytování informací o letu, poskytování informací o letových řádech, poskytování informací o letecké dopravě, poskytování informací o motoristických trasách, poskytování informací o odletech letadel, poskytování informací o příletech letadel, poskytování informací o silniční dopravě, poskytování informací ohledně stavu silnic, poskytování informací týkajících se jízdného, poskytování informací týkajících se silničních dopravních podmínek, poskytování informací vztahujících se k poštovním směrovacím čísly, poskytování letištních informačních služeb v oblasti letectví, poskytování letištních zařízení pro letectví, poskytování silničních a dopravních informací, poskytování suchých doků, pozemní doprava vztahující se k leteckému průmyslu, přeprava a skladování odpadu, přeprava v obměných vozech, přepravní služby pro nemocné, převoz nemocných, převozy sanitkou, přistavní služby, profesionální poradenství týkající se dopravy, pronájem mobilních silnic, pronájem motorů letadel, pronájem námořních plavidel, pronájem silniční přepravy, pronájem vozidel na dopravu, pronájem železniční dopravy, rezervace dopravy přes globální počítačové sítě, rezervace železniční dopravy, rezervační služby týkající se pozemní dopravy, rezervační služby týkající se letecké dopravy, silniční doprava, služby aerolinií, služby pro organizování letecké dopravy, služby pro organizování silniční dopravy, služby pro organizování železniční dopravy, služby pro poskytování informací o motorové dopravě, služby pro poskytování informací o železniční dopravě, plánování letů, plánování tras, plánování tras (navigační služby), poskytování letových plánů, poskytování informací o trase pro účely cestování, poskytování navigační služby pro jednotlivce, poskytování navigačních informací týkajících se letectví, pronájem gps zařízení pro navigační účely, pronájem navigačních systémů, sledování osobních nebo nákladních vozidel pomocí počítačů nebo globálními polohovými systémy (dopravní informace), sledování osobních vozidel pomocí počítače nebo globálními polohovými systémy (dopravní informace), globální polohovací navigační systémy (gps), gps navigační služby, navigační poradenské služby, navigační služby, služby v oblasti kontroly letového provozu, služby monitorování nákladu, služby v oblasti letecké navigace, služby v oblasti pozemní dopravní kontroly letadel, služby v oblasti sledování a vyhledávání dopisů a balíků, směrování vozidel prostřednictvím počítačových nebo datových sítí, služby v oblasti cestování a osobní doprava, agenturní služby týkající se zajišťování zájezdů, agentury na objednávání cestování, agentury na zprostředkování zájezdů, autobusová doprava, automobilová přeprava cestujících, cestování (rezervace -), cestovní informace, cestovní informace o přerušení dopravy v důsledku nepříznivých povětrnostních podmínek, cestovní kancelář a rezervační služby, cestovní konzultační a informační služby, cestovní kurýři, cestovní kurýrní služby, cestovní rezervy, charitativní služby, zejména poskytování dopravy pro seniory a tělesně postižené, dálková autobusová doprava, dodávání cestovních listků, doprava (autobusová -), doprava cestujících a jejich zavazadel, doprava cestujících autobusem, doprava cestujících

autobusy, doprava cestujících autokary, doprava cestujících lodí, doprava cestujících minibusy, doprava cestujících taxislužbou, doprava cestujících trajekty, doprava cestujících ve vozidlech řízených řidiči, doprava cestujících vzducholodí, doprava jednokolejnými dráhami, doprava zavazadel cestujících, dopravní služby a výlety pro postižené osoby, dopravní služby pro postižené, dopravní služby výletních lodí, doprovázení cestujících, doprovázení pacientů během přepravy, doprovod cestujících, doprovod (doprovázení) cestujících, jízda výletní lodí, koordinování cestovních příprav pro jednotlivce a skupiny, letecká doprava cestujících, letecká osobní doprava, letecká přeprava cestujících, doprovázení na cestách, letecké dopravní rezervace, letecká přeprava cestujících mezi letištními parkovišti a letišti, objednávání míst (cestování), objednávání prázdninového cestování a zájezdů, okružní plavby lodí (služby), organizování a pořádání výletů a cest, organizování a rezervace cest pro organizované zájezdy, organizování a rezervace okružních plaveb, organizování a rezervace cest, organizování a zprostředkování zájezdů, organizování autobusových zájezdů, organizování cest, organizování cest a lodních výletů, organizování a realizace zájezdů, organizování prohlídek pamětihodností a okružních jízd, služby průvodců a organizování cest a výletů, organizování cest do zahraničí, organizování expedic, organizování okružních plaveb, organizování okružních výletů, organizování prázdninových cest, organizování přepravy cestujících, organizování služebních cest, organizování výletů a okružních plaveb, organizování zájezdů, organizování zájezdů jako bonifikační program pro zákazníky s kreditními kartami, osobní železniční doprava, plánování a rezervace cest a dopravy, elektronickými prostředky, plánování a rezervace leteckých cest, elektronickými prostředky, plánování cest, plánování, organizování a rezervování cest, plánování, organizování a objednávání cest elektronickými prostředky, počítačové informace týkající se rezervace zájezdů, počítačové informační služby týkající se přepravy cestujících, počítačové rezervace, počítačové rezervace služby týkající se přepravy cestujících, počítačové informační služby týkající se cestování, počítačové rezervace služby pro cestování, poradenská činnost v oblasti cestovního ruchu, poradenství pro plánování cestovních tras, poradenství v oblasti cestování poskytované call centry a horkými linkami, poradenství v oblasti obchodních cest poskytované call centry a horkými linkami, poskytování cestovních informací prostřednictvím počítače, poskytování dopravy pro seniory nebo invalidní osoby (charitativní služby), poskytování informací o automobilové dopravě, poskytování informací o cestovních trasách, poskytování informací o objednávání obchodních cest, přes internet, poskytování informací o přepravě cestujících, poskytování informací o přiletech a odletech, poskytování informací týkajících se k cestovních tras, poskytování informací týkajících se leteckého cestování, prostřednictvím elektronických prostředků, poskytování informací týkajících se cestování a dopravy, prostřednictvím elektronických prostředků, poskytování informací o cestování, přes internet, poskytování informací týkajících se plánování a rezervací cest a dopravy, elektronickými prostředky, poskytování informací týkajících se plánování a rezervací leteckých cest, elektronickými prostředky, poskytování informací týkajících se řízení vozidel, poskytování informací vztahujících se k námořní dopravě, poskytování on-line informací o cestování, poskytování pozemní přepravy cestujících, poskytování silniční přepravy osob pokročilého věku, poskytování služeb objednávání taxi prostřednictvím mobilních aplikací, poskytování turistických cestovních informací, poskytování turistických a cestovních informací, poskytování turistických cestovních informací, prostřednictvím internetu, poskytování údajů o přepravě cestujících, poskytování vodní přepravy cestujících, poskytování vzdušné přepravy cestujících, poskytování zájezdů, pozemní osobní doprava, pozemní podpůrné služby odbavování cestujících, pozemní přeprava cestujících, pozemní přeprava osob, pravidelná letecká přeprava cestujících, přednostní nastupování, odbavení, usazení a rezervace pro cestující často využívající leteckou dopravu, přeprava cestujících autem, přeprava cestujících lanovou dráhou, přeprava cestujících na výletních lodích, přeprava cestujících po souši, přeprava cestujících po železnici, přeprava osob a zboží po zemi, letky a po vodě, přeprava osob městskými systémy rychlé železnice, přeprava vrtulovým letadlem, přeprava výletním člunem, přepravní odbavovací služby, pronájem automatů na výdej cestovních lístků, půjčování aut s řidičem, rezervace a zajišťování přístupu do letištních salónů, rezervace autobusové dopravy, rezervace cest prostřednictvím cestovních kanceláří, rezervace cestovních míst, rezervace jízdenek, rezervace jízdenek na vlak, rezervace letenek, rezervace lodních lístků, rezervace lůžek na cestování, rezervace míst pro leteckou dopravu, rezervace míst pro přepravu motorovými vozidly, rezervace míst pro různé druhy dopravy, rezervace míst pro vodní dopravu, rezervace míst pro železniční dopravu, rezervace místenek, rezervace místenek pro cesty vlakem, rezervace místenek pro cestování autobusem, rezervace

objednávání cestovních míst, rezervační služby pro okružní plavby, rezervační služby pro prázdninové pobyty a cestování, rezervační služby týkající se autobusové dopravy, rezervační služby týkající se cestování po moři, rezervační služby týkající se cestování letadlem, rezervační služby týkající se cestování po zemi, řidiči (služby -), silniční doprava cestujících, silniční doprava textilií, silniční přeprava cestujících, služby agentur pro rezervace leteckých zájezdů, služby agentury týkající se zprostředkování okružních plaveb, služby agentury v oblasti zprostředkování přepravy osob, služby agentury v oblasti zprostředkování přepravy cestujících, služby autokarů, služby cestovní kanceláře, jmenovitě rezervování a objednávání dopravy, služby cestovní kanceláře pro zajišťování cest, služby cestovních kanceláří týkající se prázdninového cestování, služby cestovních kanceláří týkající se cestování autobusem, služby cestovních kanceláří týkající se služebních cest, služby cestovních kanceláří týkající se zprostředkování zájezdů, služby cestovních průvodců, služby dopravy cestujících autobusem, služby dopravy minibusem, služby hromadné dopravy pro širokou veřejnost, služby leteckých společností přednostního odbavování, služby námořní přepravy cestujících, služby nakládky a nastupování, služby objednávání a rezervace zájezdů, služby objednávání cestování, služby odbavení na letištích, služby odbavování zavazadel na letištích, služby přednostního odbavování cestujících, služby přepravy cestujících po železnici, služby pro zajištění přepravy cestujících, služby prodeje lístků pro cestování, služby rezervace míst pro cestující, cesty (organizování), dopravní služby pro vyhlídkové jízdy, exkurze (organizování), organizace a vedení exkurzí a prohlídek pamětihodností, organizace a vedení výprav do džungle a safari, organizace a vedení výprav na koních, organizace a vedení výprav na kánoích, organizace cestovních zájezdů, organizování a rezervace exkurzí a poznávacích výletů, organizování a rezervace poznávacích výletů, organizování a rezervace výletů, organizování a rezervace městských poznávacích výletů, organizování exkurzí, jednodenních výletů a poznávacích výletů, organizování jednodenních výletů, organizování okružních jízd ve městech, organizování poznávacích zájezdů a exkurzí, organizování prohlídek pamětihodností, organizování prohlídek pamětihodností pro třetí osoby, organizování vyhlídkových cest, organizování výletů, plánování a zajišťování poznávacích výletů a jednodenních výletů, pořádání exkurzí jako součástí organizovaných zájezdů, pořádání poznávacích výletů jako součástí organizovaných zájezdů, pořádání prohlídek měst, pořádání turistických výletů, pořádání vyhlídkových jízd, poskytování informací turistům o exkurzích a poznávacích výletech, poskytování prohlídek pamětihodností (doprava), průvodcovské služby, rezervace poznávacích výletů prostřednictvím cestovních kanceláří, služby agentur pro rezervace prohlídek pamětihodností, služby cestovního průvodce, služby osobního turistického průvodce, služby pořádání zájezdů, služby týkající se rezervace zájezdů a výletů, výlety (organizování), zajišťování cest, zajišťování exkurzí, výletů, záchranné služby, vyprošťování a odtah, archivování písemných záznamů, opětovné plnění nádob, plnění strojů a nádob, nakládání a vykládání vozidel, nakládání a vykládání letadel, nakládání a vykládání zboží, nakládání nákladních vozidel, nakládání nákladu, parkovací služby, parkovací služby pro letadla, parkovací služby pro vozidla, parkování aut, parkování aut obsluhou, parkování automobilů (služby -), parkování letadel, parkování osobních aut, parkování v garáži, poskytování automobilních parkovišť a služby parkování aut, poskytování informací o pronájmu mechanických parkovacích systémů, poskytování informací o parkování vozidel, námořní služby, námořní služby (přistávání, kotvení, skladování), poskytování informací týkajících se kotvišť, poskytování informací vztahujících se k pronájmu balicích nebo zabalovacích strojů a přístrojů, poskytování kotvišť, poskytování parkovacích zařízení, poskytování zařízení ke kotvení lodí, poskytování zařízení ke kotvení, přístavní služby pro lodě a čluny, pronájem garáží, pronájem garáží a parkovacích míst, pronájem garážových prostor, pronájem mechanických parkovacích systémů, pronájem míst k parkování, pronájem parkovacích míst pro vozidla, pronájem parkovacích míst v garáži, pronájem parkovacích míst a garáží pro vozidla, pronájem parkovacích míst, rezervace parkování na letišti, služby depa pro skladování vozidel, služby parkovacích garáží, služby parkování aut obsluhou, služby pro garážování vozidel, služby pro parkování vozidel, všechny výše uvedené služby s výjimkou vodní přepravy, přepravy lodí a letecké nákladní přepravy; (41) služby v oblasti vzdělávání, zábava a sportu, výchova, vzdělávání, zábava a sportovní činnost, agentury zajišťující rezervaci vstupenek na koncerty, audio zábava, audiovizuální ukázkové prezentace, baletní představení, botanické zahrady, cirkusová představení, cirkusová vystoupení, cirkusy, diskotéky, diskotéky (služby), divadelní představení, konferenční služby, kongresy (organizování a pořádání kongresů), konzultační a informační služby vztahující se k pořádání, vedení a organizování symposií, konzultační a informační služby vztahující se k pořádání, vedení a organizování

konferenci, konzultační a informační služby vztahující se k pořádání, vedení a organizování kongresů, konzultační a informační služby vztahující se k pořádání, vedení a organizování kolokvií, konzultační služby v oblasti kuchařských soutěží, módní přehlídky pro zábavní účely (organizace), organizace atletických soutěží, organizace golfových soutěží, organizace golfových turnajů, organizace kvízů, her a soutěží, organizace psich závodů, organizace seminářů, organizace soutěží a vyhlášení cen, organizace soutěží v bruslení na ledě, organizace soutěží v bruslení na kolečkových bruslích, organizace soutěží ve vzpírání, organizace výstav pro vzdělávací účely, organizování konferencí, výstav a soutěží, organizace výstav zvířat pro kulturní nebo vzdělávací účely, organizace závodů jachet, organizování a pořádání konferencí, organizování a pořádání mistrovství a soutěží v krasobruslení, organizování a pořádání mistrovství a soutěží v rychlobruslení, organizování a pořádání sympozií, organizování a řízení konferencí, organizování a řízení vzdělávacích seminářů, organizování a vedení kongresů, organizování a vedení konferencí, organizování a vedení konferencí, kongresů a sympozií, organizování a vedení konferencí a kongresů, organizování a vedení seminářů, organizování a vedení soutěží (výchova a zábava), organizování a vedení sympozií, organizování her, organizování her a soutěží, organizování konferencí a sympozií v oblasti lékařské vědy, organizování konferencí pro vzdělávací účely, organizování konferencí týkajících se zábavy, organizování konferencí vztahujících se ke vzdělávání, organizování konferencí vztahujících se ke školení, organizování kulturních a vzdělávacích výstav, organizování kulturních nebo vzdělávacích výstav, organizování kulturních výstav, organizování kvízů, organizování lékařských sympozií v oblasti mořské biologie, organizování módních přehlídek pro účely zábavy, organizování potápěčských exhibic, organizování představení pro vzdělávací účely, organizování profesionálních golfových turnajů nebo soutěží, organizování rekreačních soutěží, organizování seminářů a konferencí, organizování seminářů v oblasti školení, organizování seminářů zaměřených na vzdělávání, organizování slavnostních udílení cen, organizování soutěží, organizování soutěží psů, organizování soutěží týkajících se motorových vozidel, organizování soutěží v elektronických sportech, organizování soutěží (vzdělávacích nebo zábavních), organizování soutěží zaměřených na elektronické hry, organizování tanečních soutěží, organizování tenisových turnajů, organizování uměleckých soutěží, organizování výstav pro zábavní účely, organizování vzdělávacích anebo zábavních soutěží, organizování vzdělávacích soutěží, organizování vzdělávacích seminářů, organizování zápasnických soutěží, organizování závodních soutěží, plánování konferencí za účelem vzdělávání, plánování přednášek za účelem vzdělávání, plánování seminářů za účelem vzdělávání, pořádání a řízení komerčních a obchodních konferencí, pořádání a řízení slavností s předáváním cen, pořádání a vedení her, pořádání a vedení konferencí a seminářů, pořádání a vedení přednášek, pořádání a vedení seminářů a pracovních setkání (školení), pořádání a vedení sjezdů, pořádání a vedení soutěží, pořádání a vedení vzdělávacích konferencí, pořádání atletických soutěží, pořádání expozic pro školící účely, pořádání expozic pro vzdělávací účely, pořádání fotbalových soutěží, pořádání instruktážních kurzů pro turisty, pořádání konferencí, pořádání konferencí pro rekreační účely, pořádání konferencí pro vzdělávací účely, pořádání konferencí v oblasti kulturních aktivit, pořádání konferencí v oblasti reklamy, pořádání konferencí v oblasti podnikání, pořádání konferencí vztahujících se k obchodu, pořádání konferencí vztahujících se k obchodu, pořádání kongresů pro kulturní účely, pořádání kongresů pro obchodní účely, pořádání kongresů pro rekreační účely, pořádání kongresů pro školící účely, pořádání kongresů pro vzdělávací účely, pořádání kongresů pro zábavní účely, pořádání přednášek, pořádání předváděcích akcí pro kulturní účely, pořádání předváděcích akcí pro vzdělávací účely, pořádání předváděcích akcí pro školící účely, pořádání šachových turnajů, pořádání seminářů a kongresů v oblasti medicíny, pořádání seminářů pro rekreační účely, pořádání seminářů pro vzdělávací účely, pořádání seminářů v oblasti zábavy, pořádání seminářů zaměřených na kulturní aktivity, pořádání seminářů zaměřených na reklamu, pořádání seminářů zaměřených na podnikání, pořádání seminářů zaměřených na obchod, pořádání seminářů zaměřených na obchodní činnost, pořádání setkání a konferencí, pořádání slavnostních udílení cen za dosažené úspěchy, pořádání slavnostních udílení cen za odvalu, pořádání soutěží pro kulturní účely, pořádání soutěží pro školící účely, pořádání soutěží pro vzdělávací účely, pořádání soutěží pro zábavní účely, pořádání soutěží prostřednictvím internetu, pořádání soutěží (vzdělání nebo zábava), pořádání soutěží (vzdělávacích nebo zábavních), pořádání sportovních turnajů, pořádání telefonických soutěží, pořádání, vedení a organizování sympozií, pořádání, vedení a organizování kongresů, pořádání, vedení a organizování pracovních setkání (školení), pořádání, vedení a organizování konferencí, pořádání, vedení a organizování seminářů, pořádání výroční konference v oblasti telekomunikací, pořádání

výroční konference v oblasti dodávání zboží a služeb, pořádání výroční konference v oblasti logistiky, pořádání výroční vzdělávací konference, pořádání výstav pro kulturní a výchovné účely, hazardní hry, zvuková, obrazová a multimediální produkce a fotografie, služby v oblasti sportu a fitness, biliardové (kulečnickové) stoly pronájem -, bowlingové dráhy, dohled nad tělesným cvičením, fitness centra (provozování), gymnastický trénink, gymnastický výcvik, handicapování při sportovních akcích, hodiny cvičení, hodiny pohybových aktivit, informační služby o vstupenkách na sportovní akce, informační služby o závodech, informační služby týkající se sportu, instruktáž fitness tréninku, instruktáž ke cvičení, instruktáž v oblasti posilování, instruktáž v oblasti zimních sportů, instruktážní kurzy vztahující se k fyzické kondici, instruktážní kurzy vztahující se ke sportovním aktivitám, jezdecké školy, jezdecké tábory, kempinky (služby - ), kluby zdraví (služby) (zdravotní a kondiční cvičení), kondiční výuka golfu, konzultace týkající se fyzické kondice, koučink, koučink (školení), nošení golfových holí, organizace a vedení rybářských turnajů, organizace sportovních akcí, organizace sportovních soutěží, organizace turnajů, organizování akcí s parkurovým skákáním, organizování automobilových závodních akcí, organizování automobilových závodů, organizování automobilových závodů na oválu (stock car), organizování cyklistických závodů, organizování fotbalových sportovních akcí, organizování koňských dostihů, organizování gymnastických akcí, organizování gymnastických přehlídek, organizování koňských show, organizování krasobruslařských a rychlobruslařských soutěží, organizování loveckých akcí, organizování lukostřeleckých akcí, organizování motocyklových závodů, organizování motocyklových rallye, organizování představení na bruslích, organizování setkání pro jízdu na koni, organizování soutěží v zápasech sumo, organizování sportovních a sportovních akcí, organizování sportovních rybářských soutěží, organizování sportovních akcí, organizování sportovních aktivit, organizování sportovních soutěží, organizování sportovních událostí, organizování sportovních činností a sportovních soutěží, organizování sportovních akcí a soutěží, organizování sportovních akcí a utkání, organizování sportovních soutěží a sportovních událostí, organizování sportovních akcí a sportovních soutěží, organizování sportovních turnajů, organizování sportovních zařízení pro mistrovství v krasobruslení a rychlobruslení, organizování zápasů v boxu, organizování závodů kolem světa, organizování závodů lodí, organizování závodů plachetnic, organizování závodů vozidel, oznamování sportovních výsledků, plánování profesionálních golfových turnajů, plavecká zařízení, plážové kluby a kluby s bazény, pořádání a vedení atletických soutěží, pořádání a vedení sportovních akcí, pořádání jachtařských soutěží, pořádání profesionálních golfových turnajů, pořádání setkání pro hon na vysokou zvěř, pořádání setkání pro lov pstruhů, pořádání setkání pro lov lososů, pořádání setkání pro muškaření, pořádání setkání pro střelbu z pistole, pořádání setkání pro střelbu na asfaltové holuby, poradenské služby ohledně cvičení (fitness), poradenské služby v oblasti organizování sportovních akcí, poradenství týkající se tréninku pro udržování fyzické kondice, poskytování baseballových hřišť, poskytování baseballových zařízení, poskytování biliárových zařízení, poskytování golfového vybavení, poskytování gymnastického výcviku, poskytování informací o motoristických závodech, poskytování informací o motoristických sportech, poskytování informací o sportu prostřednictvím předem nahraných telefonních vzkazů, poskytování informací vztahujících se k žokejům, poskytování informací vztahujících se k závodům, poskytování informací vztahujících se ke koňským dostihům, poskytování informací vztahujících se k tělesnému cvičení prostřednictvím on-line webové stránky, poskytování informací vztahujících se k sportovním akcím, poskytování instruktáží a vybavení v oblasti tělesného cvičení, poskytování kluzišť, poskytování kulečnickových sál, poskytování kurzů v oblasti hospodaření s vodou, poskytování prostor a zařízení na kulečnick, poskytování prostor a zařízení sportovních klubů, poskytování prostor a zařízení veřejných koupališť, poskytování prostor a zařízení na lyžování, poskytování prostor k udržování fyzické kondice, poskytování prostor ke sportovním turnajům, poskytování prostor na bruslení, poskytování prostor na cvičení a fitness, poskytování prostor na kuželky, poskytování prostor na skupinové cvičení, poskytování prostor na sportovní trénink, poskytování prostor pro jízdu na koni, poskytování prostor pro lední sporty, poskytování prostor pro lehkou atletiku, poskytování prostor pro rybaření, poskytování prostor pro sportovní rekreaci, poskytování prostor pro sportovní akce, poskytování prostor s bowlingovými drahami, poskytování prostor s tenisovými kurty, poskytování služeb společenských klubů, poskytování služeb týkajících se posiloven a tělocvičen, poskytování sportovních zařízení pro mistrovství v krasobruslení a rychlobruslení, poskytování sportovních zařízení pro rychlobruslařské šampionáty, poskytování sportovních zařízení pro krasobruslařské šampionáty, poskytování sportovních zařízení pro hraní póla, poskytování střelnice, poskytování

tělocvičen, poskytování umělých kluzišť, poskytování vzdělávacích služeb vztahujících se k tělesné kondici, poskytování vzdělávacích služeb týkajících se cvičení, poskytování zařízení pro potápění, poskytování zařízení pro jízdu na kolečkových bruslích, poskytování zařízení pro sportovní akce, sportovní a atletické soutěže a předávání ocenění, poskytování zařízení pro zimní sporty, poskytování zpráv a informací o wrestlingu prostřednictvím globální počítačové sítě, přehlídky a výstavy koní, produkce basketbalových utkání a exhibic, produkce sportovních akcí, produkce sportovních událostí, pronájem bruslí, pronájem bruslí na led, pronájem in line bruslí, pronájem kolečkových bruslí, pronájem koní k rekreaci, pronájem potápěčské výstroje, pronájem potápečského vybavení, pronájem potápěčských přístrojů, pronájem potřeb pro sport, s výjimkou vozidel, pronájem šnorchlů, pronájem sportovní potápěčské výstroje, pronájem sportovní výstroje pro potápění, pronájem sportovních hřišť, pronájem sportovních potřeb, s výjimkou vozidel, pronájem sportovních potřeb, pronájem sportovních zařízení, pronájem sportovního vybavení, s výjimkou dopravních prostředků, (pronájem) sportovního vybavení s výjimkou vozidel, pronájem sportovního vybavení, pronájem stadiónů, pronájem tenisového vybavení, pronájem tenisových raket, pronájem tribun, pronájem vybavení na bobování, pronájem vybavení na lyžování, pronájem vybavení na rekreační jízdu na koni, pronájem vybavení pro použití při gymnastických akcích, pronájem zařízení pro použití při atletických akcích, pronajímání tenisových dvorců, provoz bowlingových center, provozování golfových hřišť, provozování prostor a zařízení posiloven (tělesné cvičení), provozování prostor na pořádání koňských dostihů, provozování škol bojových umění, provozování sportovních táborů, provozování sportovních zařízení, půjčování potápěčské výstroje, půjčování sportovního vybavení s výjimkou vozidel, půjčování vybavení pro sportovní akce, rekreace a školení (služby), rekreační služby související s bobováním, rekreační služby zaměřené na bruslení, rekreační služby zaměřené na lyžování, rekreační služby zaměřené na pěší turistiku, rekreační služby zaměřené na jízdu na koních, rezervace prostor na cvičení, rezervace prostor určených ke sportu, rozhodování sportovních akcí (služby sportovního rozhodčího), školení o kruhovém tréninku, školení o skupinovém cvičení, školení o sportovních aktivitách, školení o výrobě kimona, školení týkající se udržování kondice, školení v oficiálním nošení kimona, školicí služby týkající se jízdy na koni, školicí služby v oblasti udržování kondice, školicí služby vztahující se ke sportu, školicí služby vztahující se k bobování, školicí služby zaměřené na udržování fyzické kondice, služby fitness center (zdravotní a fitness trénink), služby fitness centra, služby fitness klubu, služby fitness klubu a posiloven, služby fitness klubů (zdravotní a fitness trénink), služby golfových nosičů, služby kulečnických sálů, služby loveckých průvodců, služby osobních trenérů, služby osobního trenéra (fitness trénink), služby knihoven, knihovny na půjčování filmů, knihovny na půjčování videí, knihovnické služby vztahující se k datům uloženým a vyhledávaným elektronickými prostředky, knihovnické služby vztahující se k dokumentům uloženým a vyhledávaným elektronickými prostředky, knihovnické služby poskytované prostřednictvím digitalizované databáze, knihovní služby týkající se výměny knih, knihovní archivní služby, akademické služby knihoven on-line, knihovnické služby s využitím počítačů, pronájem knih, pronájem tiskoviny, vzdělávací a školicí služby, překladatelské a tlumočnické služby, poskytování překladatelských služeb, služby tlumočnicka, tlumočení, tlumočení znakové řeči, tlumočnické a překladatelské služby, tlumočnické služby, tlumočnické služby (jazykové), herní kasina (provozování), kasina, kasina (služby), losování cen (loterie), loterie, loterie (organizace loterijní hry), loterie (organizace loterijních her), loterní služby, online služby hazardních her, organizování hazardních her pro více hráčů, organizování loterií, pořádání koňských dostihů, pořádání loterií, pořádání loterií pro třetí osoby, poskytování kasin a heren, poskytování on-line informací o hráčích, poskytování zařízení kasin, přijímání sázek (služby bookmakerů), pronájem kasino her, provozování kasin (hazardní hry), psí závody, sázení na dostizích, služby bingo sálů, služby kurzového sázení, akademie (vzdělávání), budování týmů (vzdělávání), cvičení (praktické ukázky), dětské školy, doučování, další vzdělávání, dálkové kurzy, dálkové vzdělávání, doučování a vyučování v akademiích, doučování jazyků, doučování v oblasti mluveného projevu, drezúra zvířat, ekologicky orientovaná vodní instruktáž, hodiny baletu, hudební vzdělávání, hudební výuka, individuální výuka (vzdělávání), instruktáž týkající se péče o tělo, instruktáž v oblasti aranžování květin, instruktáž v oblasti létání, instruktážní kurzy vztahující se k hubnutí, jazyková výuka, jazykové kurzy, kariérní poradenství (školicí a vzdělávací služby), konzultace ohledně vzdělávání, konzultace vztahující se k inženýrskému školení, konzultační služby vztahující se ke školení zaměstnanců, konzultační služby vztahující se k tvorbě školicích kurzů, kurzy osobního rozvoje, koučování v oblasti ekonomiky a managementu, kurzy pro rozvoj konzultačních schopností,

kurzy pro zvyšování kvalifikace a další vzdělávání, kurzy sebeuvědomění (školení), kurzy účetnictví, lékařské vzdělávací služby, lékařské vzdělávání, modelingové služby pro umělce, obchodní školení poskytované formou hry, obchodní školení poskytované prostřednictvím simulační struktury, obchodní vzdělávací služby, obchodní vzdělávání, ochutnávání vína pro vzdělávací účely, ochutnávky vín (vzdělávací služby), odborná příprava týkající se pohostinství, odborná příprava v oblasti lékařství, odborná výuka, odborná příprava v oblasti správy nemovitostí, odborné konzultace vztahující se ke vzdělávání, odborné školicí služby, odborné testování, odborné vzdělávání a školení, odborné vzdělávání pro mládež, odborné vzdělávání v oblasti první pomoci, odborné vzdělávání v oblasti prevence zdravotních problémů, odborné vzdělávání v oblasti ochrany osobního majetku, odborné vzdělávání v oblasti sebeobrany, odborné vzdělávání v oblasti osobní bezpečnosti, odborné vzdělávání v oblasti zdraví a wellness, vydavatelská činnost a zpravodajství, překlad braillova písma, přepis braillova písma, televizní zábava, kabarety, divadelní a zábavní služby zaměřené na hudbu, tanec, komedie, dramata a magii, služby tematických zábavních parků, herny, zábavní centra, provozování rekreačních zařízení, zábavní služby country klubu, služby týkající se výroby rozhlasových programů, výroba videí, filmů a zvukových pásek, služby agentur prodávajících vstupenky do divadel, trénink hotelového řízení, produkce televizních pořadů, poskytování on-line publikací, vydávání elektronických knih a časopisů online, informační, konzultační a poradenské služby vztahující se k výše uvedenému; (43) dočasné ubytování, dočasné ubytování (služby), hotely pro zvířata, poskytování dočasného ubytování, poskytování jídla a nápojů, poskytování přechodných kancelářských prostor, půjčování nábytku, ubrusů a prostírání, charitativní služby, a to poskytování přechodného ubytování, dočasný pronájem pokojů, hotely, ubytovny a penziony, prázdninové a turistické ubytování, jesle, denní stacionáře a zařízení pro péči o seniory, poradenství poskytované telefonními centry a horkými linkami v oblasti dočasného ubytování, poskytování informací o dočasném ubytování přes internet, poskytování informací o službách dočasného ubytování, poskytování informací vztahujících se k rezervování ubytování, poskytování karavanových parků, poskytování parkovacích míst pro karavany, poskytování přechodného ubytování, poskytování prostor pro pořádání akcí, dočasných kancelářských prostor a prostor pro jednání, pronájem kovových a nekovových přemístitelných budov, pronájem markýz, pronájem pavilónů, pronájem pokojů, pronájem pokojů k přechodnému ubytování, pronájem pokojů (služby), pronájem přechodného ubytování, pronájem přenosných staveb, pronajímání přechodného ubytování, půjčování stanů, recepční služby v zařízeních pro dočasné ubytování (správa příchoďů a odchodů), rezervace dočasného ubytování prostřednictvím internetu, rezervace pokojů, rezervace ubytování, rezervace ubytování pro turisty, rezervace ubytování (služby), služby agentur v oblasti rezervace ubytování (časové sdílení), služby agentur v oblasti přenechání ubytování (časové sdílení), služby cestovních agentur v oblasti rezervace ubytování, služby cestovních kanceláří v oblasti rezervace ubytování, služby jeslí poskytované v nákupních lokalitách, služby rezervace pokojů, služby týkající se nouzových úkrytů (poskytování dočasného ubytování), služby týkající se ubytování o dovolených, služby v oblasti pohostinství (ubytování), služby v oblasti výměny ubytování (časové sdílení), ubytovací služby na zvláštní příležitosti, ubytovací kanceláře (služby), zajišťování a poskytování dočasného ubytování, agentury pro rezervaci ubytování v hotelech, cestovní kanceláře zajišťující ubytování, dočasné ubytování poskytované turistickými ranči, elektronické informační služby vztahující se k hotelům, hodnocení hotelového ubytování, hodnocení prázdninového ubytování, hostely, hotelové a motelové služby, hotelové rezervace, hotelové rezervací služby poskytované prostřednictvím internetu, hotelové služby, hotelové služby pro prioritní zákazníky, hotely (rezervace -), informace o hotelech, informace o hotelích, motely (služby -), penziony, poradenské služby v oblasti hotelových zařízení, poskytování dočasného ubytování v prázdninových domech, poskytování dočasného ubytování v prázdninových bytech, poskytování dočasného ubytování pro hosty, poskytování dočasného ubytování jako součást bytových balíčků, poskytování dočasného ubytování v penzionech, poskytování hotelového ubytování, poskytování informací o možnostech ubytování na cestách a rezervování ubytování pro turisty, poskytování informací vztahujících se k hotelům, poskytování informací vztahujících se k ubytování přes internet, poskytování kempinkových prostor, poskytování on-line informací vztahujících se k rezervacím ubytování na dovolenou, poskytování on-line informací týkajících rezervací hotelů, poskytování rekreačního ubytování, poskytování služeb hotelů a motelů, poskytování ubytování v hotelech a motelech, pronájem dočasného ubytování v prázdninových domech a bytech, pronájem prázdninového ubytování, pronájem prázdninových domů, pronájem rekreačního ubytování, provozování kempů, rezervace

dočasného ubytování v podobě prázdninových domů, rezervace hotelového ubytování, rezervace hotelových pokojů pro turisty, rezervace hotelů, rezervace hotelu (služby), rezervace penzionů, rezervace pokojů pro turisty, rezervace turistického ubytování, rezervace ubytování v hotelu (služby), rezervace ubytování v kempech, rezervační služby pro hotely, rezervování hotelů pro třetí osoby, služby agentur pro rezervaci ubytování o dovolené, služby cestovní kanceláře týkající se hotelových rezervací, služby cestovních kancelářů v oblasti rezervace ubytování v hotelu, služby cestovních kancelářů pro rezervaci dočasného ubytování, centra denní péče, centra péče o děti, denní jesle, školky, denní školky, jesle, dětské jesle, domovy důchodců, domovy pro seniory (důchodce), jesle, jesle a centra denní péče, jesle (služby), mobilní jesle, péče o děti po ukončení vyučování, péče o předškoláky a malé děti v zařízeních denní péče, poskytování informací o službách dětských jeslí, poskytování prostor k bydlení s asistencí (dočasně ubytování), respitní péče ve formě denní péče o dospělé, předškolní péče, služby dětských domovů, pořádání svatebních recepcí (místo konání), poskytování dočasného pracovního ubytování, poskytování komunitních center pro společenská shromáždění a setkání, poskytování konferenčních místností, poskytování prostor a zařízení na veletrhy (ubytování), poskytování prostor a zařízení na výstavy, poskytování prostor a zařízení na shromáždění a konference, poskytování prostor a zařízení na jednání správní rady, poskytování prostor pro konference, výstavy a setkání, poskytování prostor pro veletrhy a výstavy, poskytování prostorů pro výstavy v hotelech, poskytování prostorů pro bankety a společenské akce na zvláštní příležitosti, poskytování ubytování na schůze, pronájem dočasných kancelářských prostor, pronájem místností na společenské akce, denní péče pro domácí zvířata, služby denní péče o psy, služby hotelů pro kočky, služby v oblasti poskytování obydlí pro chovné ptactvo, služby v oblasti poskytování obydlí akvarijních rybiček, ubytování pro domácí zvířata, ustájení koní, leasing nábytku, pronájem a půjčování nádobí, pronájem bytového zařízení, pronájem fontán na čokoládu, pronájem interiérového osvětlení, pronájem interiérových rohoží, pronájem interiérových stůlů, pronájem interiérových židlí, pronájem jídelních příborů pronájem keramického nádobí, pronájem kobereců, pronájem krytín na podlahy pro hotely, pronájem kuchyňského zařízení pro přípravu jídla pro okamžitou spotřebu, pronájem kuchyňských dřezů, pronájem ložního prádla, pronájem lůžek, pronájem matrací (futonů), pronájem nábytku na konference, pronájem nábytku na prezentace, pronájem nábytku na výstavy, pronájem nábytku pro hotely, pronájem nápojového skla, pronájem nápojových fontán, pronájem ohřívačů talířů, pronájem osvětlovacích přístrojů pro domácnost, pronájem osvětlovacích zařízení, pronájem osvětlovacího zařízení (bytového -), pronájem podlahových krytín, pronájem polštářů, pronájem příkrývek, pronájem prošívaných dek, pronájem rohoží, pronájem ručnicků pro hotely, pronájem strojů na výrobu cukrové vaty, pronájem tapisérií pro hotely, pronájem vybavení pro catering, pronájem zařízení interiéru, pronájem záclon pro hotely, pronájem zařízení na přípravu pražené kukuřice, pronájem židlí a stůlů, půjčování židlí, stůlů, prostrání, nápojového skla, bary, bary nabízející ovocné nápoje, bary (služby -), bistra (služby), bufetové služby, bufety rychlého občerstvení, čajovny, dekorace potravin, delikatesy (restaurace), denní bary (v restauraci, hotelu), firemní akce (poskytování jídel a nápojů), gril - restaurace, hotelové restaurační služby, informace o restauracích (služby), jídelny (závodní -), kavárna, kavárny, kavárny (služby), pivnice, pizzerie, klubové služby (poskytování jídla a nápojů), podávání alkoholických nápojů, podávání jídel a nápojů, podávání jídel a nápojů hostům v restauracích, podávání jídel a nápojů pro hosty, podávání jídel a nápojů v internetových kavárnách, podávání stravování a nápojů v restauracích a barech, podávání stravování a nápojů v prodejnách koblih, pohostinství (služby), pořádání banketů, pořádání svatebních recepcí (potraviny a nápoje), poradenské služby týkající se pekárenských technik, poradenské služby týkající se potravin, poradenské služby v oblasti kulinařského umění, poradenské služby v oblasti přípravy jídel, poradenství pro vaření, poskytování informací o barových službách, poskytování informací o oboru barmanství, poskytování informací ve formě návodů na přípravu nápojů, poskytování informací vztahujících se k přípravě jídel a nápojů, poskytování informací vztahujících se k barům, poskytování informací vztahujících se k restauracím, poskytování jídel a nápojů v restauracích, poskytování jídla a nápojů prostřednictvím mobilního nákladního auta, poskytování osobních stravovacích plánů prostřednictvím webových stránek, poskytování recenzí restaurací, poskytování recenzí restaurací a barů, poskytování služeb zajišťujících nápoje, poskytování ubytování na zvláštní příležitosti, příprava a poskytování stravování a nápojů pro okamžitou spotřebu, příprava jídel, příprava jídel pro druhé na základě využití outsourcingu, příprava pokrmů, pronájem automatů na nápoje, pronájem automatů na vodu, pronájem barového vybavení, pronájem kuchyňského vybavení pro průmyslové účely, pronájem kuchyňských

potřeb, pronájem kuchyňských pracovních desek, pronájem neelektrických plotýnek na vaření, pronájem přístrojů na vaření, pronájem zásobníků pitné vody, restaurace rychlého občerstvení, restaurace s odnosem jídel s sebou, restaurace servírující porcované maso, restaurační služby, restaurační služby nabízející washoku (tradiční japonskou kuchyni), restaurační služby poskytované hotely, restaurační služby v oblasti rychlého občerstvení, restaurační služby zahrnující bary s povolením k prodeji alkoholu, rezervace míst v restauraci, rezervace v restauracích (služby), rezervační služby pro objednávku jídel, rezervování a objednávání restaurací a jídel, salátové bary, samoobslužné restaurace, služby agentur pro rezervování restaurací, služby barů s vodními dýmky, služby bufetů pro denní bary, služby čajoven, služby cestovních kancelářů pro rezervování restaurací, služby mobilních restaurací, služby nočního klubu (poskytování jídel), služby ochutnávky vín (zajištění nápojů), služby osobního šéfkuchaře, služby restaurací podávajících ramen, služby restauračních klubů pro soukromé členy, služby sommelierů, služby soukromých nápojových klubů, služby sushi restaurací, služby tempura restaurace, služby týkající se odnosu jídla s sebou, služby týkající se přípravy jídel a nápojů, služby v oblasti pohostinství, služby v oblasti pohostinství (potraviny a nápoje), služby v oblasti přípravy jídel, catering - jídlo a nápoje pro instituce, catering - jídlo a nápoje pro bankety, cateringové služby pro exteriér, cateringové služby pro hotely, cateringové služby zaměřené na zásobování jídlem, charitativní služby, zejména zajišťování potravin a nápojů, charitativní služby, zejména poskytování jídla a pití, dodávání kávy do kanceláří (poskytování nápojů), gastronomické služby, konzultační služby v oblasti zajišťování potravin a nápojů, mobilní cateringové služby, organizace cateringu na narozeninových oslavách, poradenství týkající kuchařských receptů, poskytování jídel bezdomovcům nebo sociálně slabým, poskytování potravin potřebným osobám jako charitativní služby, poskytování stravování a nápojů pro veletržní a výstavní prostory, příprava japonských jídel pro okamžitou spotřebu, příprava španělských jídel pro okamžitou spotřebu, služby dodávání jídel k okamžité spotřebě, služby japonských restaurací, služby provozoven nabízejících rychlé občerstvení s odnosem s sebou, služby španělských restaurací, stravovací služby pro domovy důchodců, stravovací služby pro konferenční centra, stravovací služby pro nemocnice, stravovací služby pro pečovatelské domy, stravovací služby pro podniky, stravovací služby pro podnikové jídelny, stravovací služby pro poskytování španělské kuchyně, stravovací služby pro poskytování japonské kuchyně, stravovací služby pro poskytování kuchyně v evropském stylu, stravovací služby pro školy, stravovací služby pro společenské a konferenční sály a salonky, stravovací služby pro vzdělávací zařízení, stravování a nápoje pro koktejlové párty, turistické restaurace, zajišťování hromadného stravování (catering), zajišťování stravování a nápojů pro výstavní prostory, zajišťování stravování a nápojů pro konferenční prostory, zásobování, zásobování potravinami v podnicích rychlého občerstvení, poskytování zařízení a vybavení, vše pro účely jednání, konferencí, seminářů a banketů, restaurace, koktejlové salonky (bary), zprostředkování pokojů v hotelech a penzionech, značkové rezidence (přechodné ubytování), obsluhované pokoje; (44) hygienická a kosmetická péče o člověka, hygienická péče o zvířata, péče o čistotu a hygienu zvířat, péče o čistotu domácích zvířat, péče o domácí zvířata, péče o zvířata, služby péče o hygienu a krásu, služby péče o vzhled a čistotu zvířat, služby péče o zdraví zvířat, služby zdravotní péče, úprava (česání) zvířat, veterinární chirurgické služby, veterinární služby, zemědělské služby, služby akvakultury, zahradnické a lesnické služby, zvířata chovaná v domácnosti (péče o čistotu -), lesnické služby, obnova lesa, obhospodařování vodních ploch (akvakultura), odchov zvířat, poradenství týkající se sázení stromů, poradenství v oblasti zemědělství, služby rybích farem, služby zalesňování, včelařské služby, veterinární a zemědělské služby, výsadb stromů, výsadb stromů za účelem kompenzace uhlíkových emisí, zahradnické služby a služby zahradní architektury, zemědělské služby, výsev semen, chov koček, chov koní, chov plnokrevných koní, chov prasat, chov skotu, informační služby týkající se zemědělství, kompilace informací vztahujících se k ptákům, koňské farmy, plemenářské služby ve vztahu ke zvířatům, poradenství vztahující se k výživě zvířat, poradenství vztahující se k chovu zvířat, poskytování informací o ptactvu, pronájem dobytka, služby chovu dobytka, služby chovu drůbeže, služby plemenitby dobytka, služby dávkování krmiva pro zvířata, služby v oblasti chovu a plemenitby, služby v oblasti chovu a plemenitby koní, služby v oblasti chovu hospodářských zvířat, služby v oblasti chovu ovcí, služby v oblasti plemenitby koní, sterilizace zvířat, umělé oplodnění zvířat, zemědělské služby (chov zvířat), zemědělské služby (pěstování plodin), služby v oblasti setí semen, služby v oblasti výsevu, floristické služby, hubení plevele, hubení plevele pro zemědělství, zahradnictví a lesnictví, informační služby týkající se rostlinstva, informační služby vztahující se k používání chemikálií v zahradnictví, informační služby vztahující se k používání organických

hnojiv v zahradnictví, informační služby vztahující se k používání hnojiv v zahradnictví, krajinná zahradní úpravy s květinovou výzdobou pro interiéry budov, květinová aranžmá (pronájem), likvidace parazitů pro zemědělství, zahradnictví a lesnictví, likvidace plevelů, navrhování krajinných úprav, navrhování květinových aranžmá, návrhy květinových aranžmá, ničení plevelů, péče o rostliny v květináčích, péče o rostliny (zahradnické služby), péče o zahradu nebo květinové záhony, péče o trávníky, pěstitelské poradenské služby vztahující se k zahradnictví, pěstování rostlin, pěstování rostlin ve sklenících, pokládání trávníku, pokládání umělých trávníků, poradenské služby týkající se vodních zahrad, poradenské služby v oblasti zahradnictví, poradenské služby vztahující se k pokládání trávníků, poradenské služby vztahující se k výběru trávníků, poradenství pro zahrádkářství, poradenství týkající se pěstování rostlin, poskytování informací k určování rostlin a květin pro zahradnické účely, poskytování informací o zahradničení, poskytování informací týkajících se pronájmu rostlin v květináčích, poskytování informací týkajících se pronájmu sekaček na trávu, poskytování informací týkajících se výsadby zahradních stromů, pronájem interiérových rostlin, pronájem květin, pronájem rostlin, pronájem rostlin v květináčích, pronájem sekaček na trávu, pronájem zahradnického náčiní, rostlinné školky, rozptylování zahradnických chemikálií, sečení trávníků, služby týkající se péče o zahradu, služby v oblasti květinářství, služby v oblasti zahradnictví, služby zahradní architektury, stromové školky, údržba trávníků, údržba zahrad, výsadba rostlin, výsadba zahradních stromů, zahrádkářské a zahradnické služby, zahradní architektura (služby -), zahradnické informace a rady, zhotovování věnců, fyzická rehabilitace, chirurgie, genetické testování zvířat, informační služby v oblasti veterinárního farmaceutického průmyslu, informační služby vztahující se k veterinářským farmaceutickým výrobkům, laboratorní analytické služby týkající se ošetřování zvířat, lékařské informační služby poskytované prostřednictvím internetu, masáž koní, masáž psů, nemocniční služby pro domácí zvířata, odběr zvířecího spermatu, odborné konzultační služby v oblasti veterinárních služeb, péče o ryby, podkovaní a údržba kopyt koní, péče o ptáky, poradenské služby v oblasti péče o ryby, poradenské služby v oblasti péče o domácí zvířata, poradenství v oblasti péče o ptáky, poradenství vztahující se k péči o zvířata, poskytování informací týkajících se chovu zvířat, poskytování informací týkajících se veterinárních služeb, pronájem ultrazvukových diagnostických zařízení, pronájem veterinárních nástrojů, rentgenové služby, služby oploďování in vitro pro zvířata, služby podkovaře, služby rentgenových techniků, služby testování výkonnosti zvířat, služby umělého oploďování, služby v oblasti péče o akvarijní rybičky, služby v oblasti péče o domácí mazlíčky, služby v oblasti péče o domácí ptactvo, služby v oblasti snižování hmotnosti, služby v oblasti veterinární chirurgie, veterinární chirurgie, veterinární informační služby poskytované prostřednictvím internetu, veterinární nemocnice, veterinární poradenské služby, vkládání podkožních mikročipů pro domácí zvířata pro účely sledování a identifikace, hygienická a kosmetická péče o zvířata, kosmetická péče o zvířata, koupání domácích mazlíčků, služby salonů krásy pro domácí zvířata, služby salonů krásy pro domácí mazlíčky, služby salonů krásy pro kočky, služby salonů krásy pro psy, služby v oblasti péče o psy, střihání psů, střihání zvířat, zvířecí salony krásy, aromaterapeutické služby, bylinkářství, chiropraktika, chiropraxe, dietetické konzultační služby (lékařské), dietetické služby, dohled nad programy snižování hmotnosti, elektroterapeutické služby v oblasti fyzioterapie, farmaceutické služby, fyzioterapie, genetické poradenství, genetické testy na zvířatech pro diagnostické nebo léčebné účely, hlasová a řečová terapie, hloubkové masáže, hodnocení kontroly hmotnosti, hodnocení udržování hmotnosti, homeopatické klinické služby, hospice, hydroterapeutické služby, hydroterapie, hypnoterapie, informace týkající se masáží, informační služby se zaměřením na zdravotní péči, informační služby týkající se zdravotní péče, informační služby vztahující se ke zdravotní péči, kliniky nebo sanatoria (soukromé), konzultace vztahující se ke zdravotní péči, konzultace vztahující se k biorytmům, konzultační služby týkající se péče o zdraví, konzultační služby týkající se výživy, konzultační služby týkající se lékařské zdravotní péče, konzultační služby vztahující se k hubnutí, kryoterapeutické služby, laboratorní analytické služby týkající se ošetřování osob, lázeňské služby, léčba alergií, léčba drogové závislosti, léčba pro odvykání kouření, léčba toxikomanů, léčba týkající se kontroly hmotnosti, lidské tkáňové banky, logopedické služby, logopedie, masáž chodidel, masáž horkými kameny, masáže, masáže a terapeutické shiatsu masáže, meditace (služby), monitorování pacientů, moxibusce, muzikoterapie pro fyzické, psychologické a poznávací účely, naprapatie, nemocniční služby pečovatelských domů, nutriční poradenství, odborné poradenství se zaměřením na zdraví, odborné poradenství spojené se zdravotní péčí, odborné poradenství v oblasti výživy, odlehčovací služby v podobě ošetřovatelských služeb, on-line poskytování lékařských záznamů s

výjimkou zubního lékařství, ošetřovatelská péče (domácí návštěvy), osteopatie, patologické služby týkající se léčby osob, péče o zdraví v podobě organizací pro zachování zdraví, péče pro hospitalizované a ambulantní pacienty, pečovatelské domy, pečovatelské domy (služby), plánování a dohled v oblasti snižování tělesné hmotnosti, plánované rodičovství, plánování a kontrola diet, plánování programů snižování hmotnosti, pomoc jednotlivcům při odvykání kouření, poradenské služby týkající se zdraví, poradenské služby týkající se diet, poradenské služby týkající se regulace hmotnosti, poradenské služby týkající se úbytku váhy, poradenství týkající se osobní péče o seniory (zdraví), poradenství týkající se pracovní terapie, poradenství v oblasti diety a výživy, poradenství v oblasti kojení, poradenství v oblasti stravování a výživy, poradenství v oblasti stravování, poradenství v oblasti výživy, porodní asistentky (služby -), porodnické služby, poskytování cvičebního prostoru a zařízení k léčebným rehabilitačním účelům, poskytování informací o kojení, poskytování informací o potravinových doplňcích a výživě, poskytování informací o zdraví, poskytování informací týkajících se tradičních japonských masáží, poskytování informací týkajících se chiropraxe, poskytování informací o zdravotní péči po telefonu, poskytování informací týkajících se lékařského vyšetření, poskytování informací týkajících se moxibusce, poskytování informací týkající se akupunktury, poskytování informací týkajících se dietního a výživového poradenství, poskytování informací týkajících se dietních a výživových doplňků, poskytování informací v oblasti výživy, poskytování léčebných služeb o oblasti odvykání kouření, poskytování programů na snížení hmotnosti, poskytování respitní péče, poskytování služeb týkajících se zdravotní péče v domácím prostředí, poskytování výživových informací o jídle, poskytování zařízení pro tělesnou rehabilitaci, poskytování zdravotní péče v domácím prostředí, pracovní terapie a rehabilitace, příprava zpráv vztahujících se k záležitostem v oblasti zdravotní péče, přizpůsobování naslouchacích pomůcek, pronájem nemocničních zařízení, průzkumy v oblasti hodnocení zdravotního rizika, rady ohledně alergií, reflexologie, rehabilitace drogově závislých pacientů, rehabilitace pacientů závislých alkoholu, rehabilitace pacientů závislých na narkotikách, rehabilitace pacientů zneužívajících omamné látky, řízená zdravotní péče, sanatoria, služby akupunktury, služby hudební terapie, služby kyslíkového baru, služby lymfodrenáže, služby mikrodermabraze, služby oční optiky, služby optiků, služby péče o duševní zdraví, služby poskytované dietetikem, služby pracovní terapie, služby pro léčbu nespavosti, služby respitní péče v podobě domácí ošetřovatelské péče, služby pro léčbu závislosti, služby sanatorií, služby týkající se reiki, služby v oblasti baňkové terapie, služby v oblasti domácí hydroterapie, služby v oblasti domácí ošetřovatelské péče, služby v oblasti domácí zdravotní péče, služby v oblasti plánování programů na snižování hmotnosti, služby v oblasti reflexologie, služby zubního lékařství, arteterapie (léčba výtvarným uměním), behaviorální analýza k lékařským účelům, hodnocení osobnosti (služby v oblasti duševního zdraví), holistická psychoterapie, individuální a skupinové psychologické služby, konzultační služby vztahující se k chování jednotlivce, poradenství týkající se integrální psychologie, poradenství vztahující se k psychologické léčbě zdravotních potíží, poradenství vztahující se k psychologické úlevě při zdravotních potížích, poskytování informací v oboru psychologie, poskytování informací vztahujících se ke změně chování, poskytování zařízení pro duševní rehabilitaci, příprava psychologických profilů, příprava psychologických profilů pro léčebné účely, příprava psychologických zpráv, provádění psychologických posudků a vyšetření, psychiatrické konzultace, psychiatrické služby, psychiatrické testování, psycholog (služby -), psychologická léčba, psychologická péče, psychologická testování pro léčebné účely, psychologická vyšetření, psychologické konzultace, psychologické poradenské služby v oboru sportu, psychologické poradenství, psychologické poradenství pracovníkům, psychologické poradny, psychologické testování, psychometrická testování pro léčebné účely, psychoterapeutická činnost, psychoterapie, psychoterapie pro kojence, služby poskytované psychology, služby psychologické diagnostiky, služby psychologických posudků, služby psychologických posudků a vyšetření, služby psychoterapeuta, služby v oblasti psychoterapie, služby v oboru psychologie práce, služby psychologa, kosmetické laserové odstranění tetování, laserové odstraňování tetování, provádění tetování, tělový piercing, tetovací salony, tetování, tetování domácích zvířat pro identifikační účely, zavádění piercingu, analýzy barvy (kosmetické služby), aplikace kosmetických výrobků na obličej, aplikace kosmetických výrobků na tělo, barvení obočí, barvení očních řas, depilace voskem, depilační ošetření, depilační procedury, dodávání vybavení vířivek, elektrolyza pro kosmetické účely, estetické služby, holičské služby, holičství, hygienická a kosmetická péče, hygienická péče o lidské jedince, injekční zavedení výplňových materiálů ke kosmetickým účelům, kadeřnické salony,

kadeřnické salony pro děti, kadeřnické salony pro muže, kadeřnické salony pro příslušníky armády, kadeřnické salony pro ženy, kadeřnické salony (služby), kadeřnické služby, kadeřnictví, konzultační služby ohledně líčení poskytované on-line nebo osobně, konzultační služby týkající se kosmetické péče, konzultační služby v oboru líčení, konzultační služby poskytované ke kosmetice, kosmetická analýza, kosmetická elektrolyza, kosmetická elektrolyza k odstranění ochlupení, kosmetická laserová léčba pokožky, kosmetická laserové ošetření na podporu růstu vlasů, kosmetická péče, kosmetická péče o chodidla, kosmetická péče o tělo, kosmetická péče pro lidi, kosmetické konzultační služby, kosmetické laserové ošetření metličkových žilek, kosmetické laserové ošetření křečových žil, kosmetické laserové ošetření plísňe na nehtech u nohou, kosmetické laserové ošetření k odstranění nežádoucího ochlupení, kosmetické ošetření obličeje, kosmetické ošetření vlasů, kosmetické ošetřování, kosmetické poradenské služby, kosmetické poradenství, kosmetické služby péče o obličej, kosmetické služby péče o tělo, kosmetické služby týkající se líčení, laserové omlazování pleti, laserové zpevňování pleti, lázně, liposukce, manikúra, manikúra a pedikúra, mytí vlasů šamponem, nanášení samoopalovacích přípravků na lidské tělo nástřikem, nanášení samoopalovacích přípravků nástřikem, nanášení samoopalovacích přípravků v opalovacích studiích, narovnávání vlasů, natáčení očních řas, navazování vlasů, odstraňování celulitidy, on-line poradenské služby ohledně líčení, ondulace vlasů, opalovací salony, opalovací studia, osobní terapeutické služby pro odstraňování celulitidy, osobní terapeutické služby vztahující se k obnově růstu vlasů, osobní terapeutické služby pro úpravu krevního oběhu, osobní služby pro odstraňování ochlupení, osobní terapeutické služby pro rozpouštění tuku, péče o nehty (služby), péče o vlasy, pedikúra, permanentní make-up (služby), poradenské služby v oblasti péče o pleť, poradenské služby vztahující se k péči o vlasy, poradenství poskytované prostřednictvím internetu v oboru péče o tělo a krásu, poradenství v oboru péče o tělo a krásu, poskytování hygienických zařízení, poskytování informací o kráse, poskytování informací o tureckých lázních, poskytování informací o veřejných lázních, poskytování informací týkajících se služeb salonů krásy, poskytování informací v oboru úpravy vlasů, poskytování mobilních toalet na akce, poskytování služeb sauny, poskytování tureckých lázní, poskytování veřejných lázní, poskytování veřejných lázní pro osobní hygienu, poskytování veřejných záchodků, poskytování zařízení solárií, prodlužování řas, pronájem mobilního zdravotního vybavení, pronájem přenosných záchodů, pronájem prostorů nebo zařízení umýváren, pronájem sprch, pronájem strojů a přístrojů pro použití v salonech krásy a holičstevích, pronájem strojů a zařízení k použití v salonech krásy nebo holičstevích, pronájem zařízení pro péči o pleť, pronájem zásobníků na navijecí ručnky, pronájem zdravotnických zařízení, provozování lázeňských domů, provozování veřejných lázní pro zdravotní účely, salony (kadeřnické -), salony krásy, salony péče o pleť, sauny (služby), služby barvení řas, služby holičství, služby kadeřnických salonů, služby kadeřnictví a salonu krásy, služby kosmetické péče o tělo, obličej a vlasy, služby kosmetické péče o pleť a tělo, služby kosmetického salonu, zejména se zaměřením na řasy, služby mikropigmentace, služby odstraňování ochlupení laserem, salony péče o nehty; (45) bezpečnostní služby, záchranné služby, služby ostrahy a vymáhací služby, osobní a společenské služby, právní služby, analýza otisků prstů, bezpečnostní inspekční služby pro třetí osoby, bezpečnostní kontrola osob a zavazadel na letištích, bezpečnostní kontroly zavazadel pro letecké společnosti, bezpečnostní označování dokumentů, bezpečnostní prohlídka zavazadel, bezpečnostní prověrky pro přípravu dokladů totožnosti, bezpečnostní služby na ochranu majetku, bezpečnostní služby na ochranu osob, bezpečnostní služby ostrahy pro budovy, bezpečnostní služby při veřejných akcích, bezpečnostní služby pro budovy, bezpečnostní služby pro ochranu osob a majetku, bezpečnostní značení zboží, botičky na kola automobilů, civilní obrana, civilní ochrana, detektivní služby v obchodech, dohled v uzavřeném okruhu, dohledávání odcizeného majetku, forenzní analýza videozáznamů z bezpečnostních kamer pro účely předcházení podvodům a krádežím, forenzní poradenství pro kriminální vyšetřování, hledání ztracených klíčů, hodnocení bezpečnosti, hodnocení bezpečnostních rizik, informace o hledání pohřešovaných osob, informace o nehodách, informační služby vztahující se k bezpečnosti, kontrola zavazadel pro bezpečnostní účely, konzultace v oboru bezpečnosti na pracovišti, konzultační služby pro prevenci zločinů, konzultační služby v oboru národní bezpečnosti, kriminální vyšetřování, letištní bezpečnostní kontrola zavazadel, letištní bezpečnostní služby, monitorování bezpečnostních systémů, monitorování bezpečnostních a poplašných zařízení, monitorování požárních poplašných zařízení, navrácení odcizených vozidel, noční hlídací služba, noční strážní služba, osobní ochrana, osobní strážce, ostraha zařízení, otevírání bezpečnostních zámků, otevírání dveřních zámků, otevírání zámků (zámečnické služby), ověřování informací týkajících se totožnosti osob (služby ověřování totožnosti),

policejní ochrana, policejní služby, pomoc při lokalizaci ztracených domácích zvířat, pomoc prostřednictvím záchranných člunů, poradenské služby vztahující se k přípravě norem, poradenské služby vztahující se k ochraně zdraví a bezpečnosti, poradenské služby vztahující se k bezpečnosti, poradenství o bezpečnostních předpisech při práci, poradenství v oblasti bezpečnosti, poradenství v oblasti fyzické bezpečnosti, poradenství v oblasti krádeže dat a krádeže identit, poradenství v oblasti prevence požárů, poradenství v oboru ochrany před zářením, poskytování informací týkajících se bezpečnostních služeb ochrany, poskytování informací týkajících se pronájmu požárních poplašných zařízení, poskytování informací týkajících se služeb osobních strážců, poskytování průzkumných a sledovacích služeb, poskytování služeb v oblasti prověřování osob, pronájem bezpečnostních schránek, pronájem bezpečnostních zařízení, pronájem bezpečnostního vybavení, pronájem poplašných zařízení, prověřovací služby, půjčování ochranných oděvů, sledování kradených vozidel, služby bezpečnostní ochrany, služby detekce bomb, služby elektronického monitorování pro bezpečnostní účely, služby likvidace bomb, služby likvidace výbušných materiálů, služby ochrany k ochraně majetku a osob, služby osobních strážců, služby ostrahy, služby ostrahy pro zabránění vniknutí zlodějů, služby plavčíka, služby prověřování osoby před nástupem do zaměstnání, služby spojené s otisky prstů, služby týkající se kontroly pasů (bezpečnost), služby v oblasti bezpečnostních prohlídek leteckých pasažérů, služby v oblasti bezpečnosti pasažérů v letadlech, služby v oblasti dozoru, služby v oblasti držení klíčů, asistence při oblékání kimona, astrologické a duchovní služby, detektivní služby, detektivní vyšetřování, doprovod do společnosti, eskortní agentury (společenské), hlídání dětí, hlídání dětí (služby), hlídání domů v době nepřítomnosti majitelů, informace o módě (poskytování), lobbistické služby, s výjimkou těch pro komerční účely, konzultace v oboru osobních vztahů, manželské poradenství, on-line služby navazování sociálních kontaktů, opatrování domácích zvířat, opatrovnícká péče, osobní konzultační služby v oblasti módy, plánování a zajišťování svatebních obřadů, podpora při úmrtí blízké osoby, pohřební služby, poručnícké služby, poskytování a pořádání necirkovních nenáboženských civilních manželských obřadů, poskytování asistenčních psů nevidomým, poskytování emocionální podpory rodinám, poskytování emocionální podpory pacientům s rakovinou a jejich rodinám prostřednictvím interaktivních on-line fór, poskytování informací o módě, poskytování obuvi osobám v nouzi (charitativní služby), poskytování oděvů potřebným osobám (dobročinné služby), poskytování osobní podpory rodinám pacientů trpících chorobami ohrožujícími jejich život, poskytování právních služeb hospitalizovaným pacientům a pacientům v dlouhodobých léčebnách, poskytování služeb osobní podpory pacientům trpícím rakovinou a jejich rodinám, psaní soukromých dopisů, půjčování klenotů, půjčování oděvů, půjčování šatů, seznamovací služby, služby adopce zvířat, služby adopčních agentur, služby detektivních agentur, služby doprovodu, služby krmení koček (v nepřítomnosti majitele), služby měření velikosti podprsenek, služby on-line sociálních sítí, dostupné prostřednictvím mobilních aplikací ke stažení, služby poskytování společnosti seniorům a zdravotně postiženým osobám, služby (seznamovací -), služby seznamovací agentury, služby sociálních sítí online, služby svatebních kaplí, služby týkající se venčení psů, služby v oblasti manželského poradenství, služby v oblasti politického lobování, stylingové služby v oblasti osobního šatníku, poskytování informací týkajících se služeb půjčování oděvů, pronájem bot, pronájem ochranných masek, pronájem ochranných oděvů a zařízení, pronájem ochranných přileb, pronájem záchranných vest, půjčování obleků a večerních šatů, půjčování smokingu, půjčování společenských oděvů, půjčování uniforem, hledání osob unikajících před spravedlností, pátrání po neznámých osobách, poradenské služby v oblasti soukromého vyšetřování, služby v oblasti ověřování identity, služby v oblasti pátrání po osobách na útěku (uprchlíků), vyhledávání osobních informací, vyhledávání ztracených osob, vyšetřování krutého zacházení se zvířaty, vyšetřování osobních informací, vyšetřování týkající se pohřešovaných osob, seznamovací agentury, internetové seznamovací služby, seznamovací služby poskytované prostřednictvím sociálních sítí, služby agentur v oblasti seznamování osob, služby agentur zprostředkujících seznamování osob, služby seznamovacích agentur, služby v oblasti seznamování prostřednictvím počítače, služby video seznamování, svatební agentury, seznamovací služby prostřednictvím počítače.

(511) 35, 39, 41, 43, 44, 45

(111) 377259

(510) (35) obchodní analýzy, průzkum a informační služby, obchodní zprostředkovatelské služby a informace pro spotřebitele, pomoc v obchodní a podnikatelské činnosti, management a administrativní služby, reklama,

marketing a propagační služby, reklamní, marketingové a propagační služby, agenturní služby zaměřené na propagaci sportovních osobností, agentury pro práci s veřejností, aktualizace reklamních informací v počítačové databázi, aktualizace reklamních materiálů, asistence managementu v oblasti podpory obchodní činnosti, asistence pro vedení v obchodních podnicích ohledně reklamy, bannerová reklama, digitální reklamní služby, elektronické obchodní služby, a to poskytování informací o výrobcích prostřednictvím telekomunikačních sítí k reklamním a prodejním účelům, elektronické publikování tiskovin pro reklamní účely, event marketing (získávání zákazníků pořádáním akcí), filmová reklama, finanční marketing, grafická úprava pro reklamní účely, indexování webových stránek pro komerční nebo reklamní účely, konzultace pro styk s veřejností, konzultace v oboru styku s veřejností, konzultace vztahující se ke stykům s veřejností, lobování komerční, obchodní lobbistické služby, pomoc při vedení obchodních podniků ohledně styku s veřejností, poradenské služby ohledně styku s veřejností, poradenství pro styk s veřejností, poradenství týkající se komunikačních strategií v oblasti vztahů s veřejností, poradenství týkající se vztahů s veřejností, provádění studií v oblasti styku s veřejností, studie o práci s veřejností, studie o styku s veřejností, studie v oboru styku s veřejností, služby předvádění výrobků a vystavování zboží, aranžování výkladních skříní, aranžování výkladů, aranžování výloh, expoziční služby zaměřené na obchodní propagaci výrobků, organizace a řízení prezentací výrobků, pořádání expozic pro komerční účely, pořádání expozic pro obchodní účely, pořádání expozic pro reklamní účely, pořádání předváděcích akcí pro komerční účely, pořádání předváděcích akcí pro obchodní účely, pořádání předváděcích akcí pro reklamní účely, předvádění výrobků, předvádění zboží, předvádění zboží pro reklamní účely, prezentace finančních produktů ve sdělovacích prostředcích, pro účely maloobchodního prodeje, prezentace fotografického vybavení (pro reklamní účely), prezentace výrobků prostřednictvím sdělovacích prostředků všeho pro maloobchodní účely, prezentace výrobků v komunikačních médiích pro účely maloobchodu, prezentace zboží a služeb elektronickou cestou, také v rámci služeb takzvaného teleshoppingu a homeshoppingu, prezentace zboží a služeb, příprava a prezentace audiovizuálních ukázek pro reklamní účely, služby obchodních výstav a veletrhů, služby vztahů s veřejností (public relations), obchodní předváděcí akce (pořádání -), organizace a pořádání veletrhů pro komerční nebo reklamní účely, organizace módních přehlídek k reklamním účelům, organizace obchodních a podnikatelských výstav, organizace obchodních veletrhů, organizace výstav a veletrhů pro obchodní a reklamní účely, organizování a vedení výstav k účelům obchodu, organizování a vedení výstav k obchodním účelům, organizování akcí pro komerční a reklamní účely, organizování akcí, výstav, prodejních trhů a přehlídek pro obchodní, propagační a reklamní účely, organizování komerčních nebo propagačních veletrhů a výstav, organizování komerčních nebo propagačních výstav, organizování akcí pro komerční a propagační účely, módní přehlídky k obchodním účelům, organizování komerčních nebo propagačních veletrhů, organizování módních přehlídek pro obchodní účely, organizování prodejních trhů pro obchodní a reklamní účely, organizování výstav a akcí k obchodním nebo reklamním účelům, organizování výstav pro obchodní účely, plánování a vedení obchodních trhů, výstav a prezentací k ekonomickým a reklamním účelům, pořádání a řízení odborných veletrhů, pořádání a řízení výstav pro obchodní účely, pořádání a vedení obchodních prezentací, pořádání a vedení uměleckých výstav pro komerční nebo reklamní účely, pořádání a vedení veletrhů a výstav pro reklamní účely, pořádání a vedení veletrhů a výstav pro obchodní účely, pořádání veletrhů pro obchodní a reklamní účely, pořádání veletrhů v oblasti automobilového průmyslu, pořádání virtuálních výstavních veletrhů on-line, pořádání výstav květin a rostlin pro obchodní nebo reklamní účely, věrnostní, pobídkové a bonusové programy, marketing zboží a služeb druhých prostřednictvím distribuce kuponů, organizace a management obchodních motivačních a věrnostních programů, organizace, obsluha a sledování věrnostních programů pro zákazníky, organizace, provozování a kontrola prodeje a propagačních motivačních programů, organizace zákaznických věrnostních programů pro komerční, propagační nebo reklamní účely, organizační konzultace týkající se věrnostních programů pro zákazníky, organizování a řízení zákaznických věrnostních programů, organizování, provozování a dohled nad motivačním systémem, organizování, provozování a kontrola motivačních programů, organizování, provozování a kontrola pobídkových systémů, organizování, provozování a dohled nad pobídkovými programy, organizování, provozování a kontrola věrnostních a motivačních programů, organizování, provozování a kontrola zákaznických věrnostních programů, podpora prodeje prostřednictvím zákaznických věrnostních programů, podpora prodeje zboží a služeb třetích osob udělováním nákupních bodů za používání kreditních karet, propagace prodeje pro třetí osoby poskytovaná prostřednictvím distribuce a správy karet pro zvýhodněné uživatele,

propagace zboží a služeb druhých prostřednictvím správy prodejních a propagačních pobídkových programů zahrnujících obchodní známky, řízení odběratelských vztahů (customer relationship management), řízení věrnostních programů zahrnující slevy nebo pobídky, služby v oblasti správy věrnostních karet, služby věrnostních programů, služby zákaznického klubu pro komerční, propagační a/nebo reklamní účely, správa hotelových pobídkových programů jiných subjektů, správa prodejních a propagačních pobídkových programů, správa programů pobídek na podporu prodeje, správa programů pro pravidelné cestující v letecké přepravě, správa slevového programu, který umožňuje účastníkům získávat slevy na výrobky a služby prostřednictvím členské slevové karty, správa věrnostních a pobídkových programů, správa věrnostních programů na základě nákupních kuponů, poskytování prostor, času a médií pro reklamu, billboardy reklamní (pronájem -), leasing reklamních billboardů, poskytování a pronajímání reklamního prostoru na internetu, poskytování informatizovaných reklamních služeb, poskytování prostoru na webových stránkách k reklamě na výrobky a služby, poskytování reklamního prostoru v periodických publikacích, novinách a časopisech, poskytování reklamního prostoru elektronickými prostředky a globálními informačními sítěmi, poskytování reklamního prostoru elektronickými prostředky a celosvětovými informačními sítěmi, poskytování reklamního prostoru v elektronických médiích, poskytování reklamního prostoru na celosvětové počítačové síti, poskytování reklamního prostoru, pronájem billboardů (reklamních ploch), pronájem digitálních billboardů, pronájem míst/ploch pro reklamu, pronájem plakátovacích ploch, pronájem reklamní plochy ve vlacích, pronájem reklamní plochy na letácích, pronájem reklamní plochy na železničních zařízeních, pronájem reklamních ploch a reklamního materiálu, pronájem reklamních ploch, pronájem reklamního času v komunikačních médiích, pronájem reklamního času v kinech, pronájem reklamního prostoru na webových stránkách, pronájem reklamního prostoru on-line, pronájem reklamního prostoru na internetu za účelem inzerce pracovních míst, pronájem reklamního prostoru na internetu, reklamní prostor na internetu (pronájem -), zajišťování reklamního prostoru v novinách, rozšiřování reklamních marketingových a propagačních materiálů, distribuce a šíření reklamních materiálů (letáků, prospektů, tištěných materiálů, vzorků), distribuce letáků, brožur, tiskovin a vzorků pro reklamní účely, distribuce propagačních materiálů, distribuce propagačních materiálů, především letáků, prospektů, brožur a vzorků, zejména pro katalogový zásilkový prodej, zahraniční či nikoli, distribuce propagačního materiálu, distribuce prospektů a reklamních vzorků, distribuce prospektů a vzorků, distribuce reklam a komerčních oznámení, distribuce reklamní korespondence a reklamních příloh pravidelných vydání, distribuce reklamních brožur, distribuce reklamních inzerátů, distribuce reklamních letáků, distribuce reklamních materiálů poštou, distribuce reklamních materiálů (letáků, prospektů, brožur, vzorků, zejména pro zásilkové prodeje dle katalogu) zahraniční či nikoliv, distribuce reklamních materiálů, distribuce reklamních textů, distribuce tištěných propagačních materiálů poštou, distribuce vzorků, distribuce vzorků k reklamním účelům, distribuce zboží k reklamním účelům, podpora prodeje zboží a služeb třetích osob prostřednictvím distribuce tištěných materiálů a reklamních soutěží, přímá poštovní reklama, propagace prodeje zboží a služeb třetích osob cestou distribuce tiskovin a propagačních soutěží, propagace zboží a služeb třetích osob prostřednictvím distribuce karet na slevy, propagace zboží a služeb druhých prostřednictvím distribuce kuponů, reklamní materiály (šíření), reklamní nebo inzertní materiály (rozšiřování -), rozšiřování (distribuce) reklamních vzorků, rozšiřování (distribuce) vzorků, rozšiřování reklamních materiálů, rozšiřování reklamy pro třetí osoby prostřednictvím internetu, rozšiřování vzorků (zboží), šíření letáků pro reklamní účely, šíření reklam, šíření reklamních a propagačních materiálů, šíření reklamních, marketingových a propagačních materiálů, šíření reklamních materiálů (prospekty, brožury a tiskoviny), šíření reklamních materiálů na veřejných prostranstvích, šíření reklamních materiálů on-line, šíření reklamy poštou, šíření reklamy pro třetí osoby prostřednictvím online komunikačních sítí po internetu, šíření reklamy pro třetí osoby, šíření reklamy prostřednictvím on line komunikačních sítí, služby v oblasti šíření reklamních materiálů, zajišťování distribuce reklamní literatury v reakci na telefonickou poptávku, služby spočívající v zasílání adresných reklamních materiálů, poskytované specializovanými agenturami, šíření reklamy prostřednictvím internetu, konzultační a poradenské služby a pomoc v oblasti reklamní, marketingové a propagační činnosti, konzultace v oblasti reklamy v tisku, konzultace v oblasti reklamy a marketingu, konzultace v oblasti segmentace trhu, konzultační služby v oblasti reklamy, marketingové asistence, marketingové konzultační služby, marketingové poradenské služby, marketingové poradenství, obchodní poradenské služby vztahující se k marketingu kampaní ke shromáždění finančních prostředků, analýza marketingových trendů, obchodní poradenské služby



vztahující se k propagaci kampaní na shromažďování finančních prostředků, obchodní poradenské služby vztahující se k marketingu, obchodní poradenství týkající se reklamy, obchodní poradenství v oblasti propagační činnosti, obchodní poradenství vztahující se ke konzultacím v oboru marketingového řízení, administrativa (obchodní) udělování licencí ke zboží a službám druhých, administrativa prodeje, administrativní služby související s odkazováním klientů na právníky, administrativní služby související s doporučováním pacientů k vyšetření, administrativní služby v oblasti příjmu prodejních objednávek, administrativní služby v oblasti zpracování reklamaci v záruční době, administrativní řízení hotelů, administrativní zpracování dat, řízení lidských zdrojů a náborové služby, kancelářské služby, obchodní konzultační a poradenské služby, sběr a systemizace dat z obchodní a podnikatelské činnosti, adresy (kompilace seznamů -), adresy (sestavování seznamů -), kompilování obchodních adresářů, soupisů, obchodní informace (sběr-), obchodní informace (sestavování -), počítačové sestavování seznamů objednávek, počítačové sestavování zákaznických indexů, počítačové vyhledávání obchodních informací, počítačový sběr dat z prodejních míst pro maloobchodníky, poradenství ohledně přípravy obchodních statistik, příprava obchodních statistických informací, příprava statistických obchodních dat, řízení obchodních záznamů, sběr informací pro podnikatelské subjekty, sběr obchodních informací, sběr obchodních statistik, sběr statistických údajů pro podnikání, sběr statistik pro podnikatelské subjekty, sestavování obchodních adresářů on-line, sestavování obchodních adresářů určených ke zveřejnění na internetu, sestavování obchodních rejstříků, sestavování obchodních statistik, sestavování obchodních statistik obchodních informací, sestavování rejstříků informací pro komerční nebo reklamní účely, sestavování rejstříků pro dovozce, sestavování rejstříků pro vývozce, sestavování seznamů potencialních zákazníků, sestavování seznamů pro přímé zasílání reklamních materiálů (direct mailing), sestavování statistických modelů pro poskytování informací o dynamice trhu, sestavování statistik pro reklamu, sestavování statistik pro obchodní nebo komerční účely, služby počítačového zpracování obchodních informací, správa finančních záznamů, získávání obchodních informací ohledně stavu společnosti, získávání obchodních informací ohledně aktivit společnosti, průzkum trhu, pronájem kancelářských strojů, dražební služby, pronájem prodejních automatů, maloobchodní nebo velkoobchodní služby pro farmaceutické, veterinární a sanitární přípravky a lékařské potřeby, maloobchodní prodej alkoholických nápojů s výjimkou piva, maloobchodní prodej audiovizuálního zařízení, maloobchodní prodej čajů, maloobchodní prodej časoměrných přístrojů, maloobchodní prodej chemikálií pro použití v zemědělství, maloobchodní prodej čokolády, maloobchodní prodej cukrářských výrobků, maloobchodní prodej deštníků, maloobchodní prodej dezertů, maloobchodní prodej dietetických přípravků, maloobchodní prodej her, maloobchodní prodej hraček, maloobchodní prodej hudebních nástrojů, maloobchodní prodej kávy, maloobchodní prodej kovového zboží, maloobchodní prodej krmiva pro zvířata, maloobchodní prodej erotických pomůcek, maloobchodní prodej jednorázových papírových výrobků, maloobchodní prodej kakaa, maloobchodní prodej masa, maloobchodní prodej materiálů pro výtvarníky, maloobchodní prodej pečiva, maloobchodní prodej piva, maloobchodní prodej papírnického zboží, maloobchodní prodej obuvi, maloobchodní prodej oblečení, maloobchodní prodej nealkoholických nápojů, maloobchodní prodej nábytku, maloobchodní prodej nádobí, maloobchodní prodej mražených jogurtových krémů, maloobchodní prodej mořských plodů, maloobchodní prodej mléčných výrobků, maloobchodní prodej přípravků na výrobu nápojů, maloobchodní prodej předmětů sloužících k úpravě vzhledu lidí, maloobchodní prodej potravy (pro zvířata), maloobchodní prodej školních pomůcek, maloobchodní prodej sorbetů, maloobchodní prodej sportovního vybavení, maloobchodní prodej sportovních předmětů, maloobchodní prodej svátečních dekorací, maloobchodní prodej tabákových předmětů, maloobchodní prodej tabáku, maloobchodní prodej tiskovin, maloobchodní prodej toaletních potřeb, maloobchodní prodej uměleckých děl, maloobchodní prodej vybavení pro vaření jídel, maloobchodní prodej vozidel, maloobchodní prodej výživových doplňků, maloobchodní prodej zařízení pro fyzikální terapii, maloobchodní prodej zařízení do bytu, maloobchodní prodej zavazadel, maloobchodní prodej zmrzliny, maloobchodní služby týkající se umělých kůžešin, velkoobchodní prodej mléčných výrobků, velkoobchodní prodej mořských plodů, velkoobchodní prodej mražených jogurtových krémů, velkoobchodní prodej nástrojů sloužících k přípravě pokrmů, velkoobchodní prodej nealkoholických nápojů, velkoobchodní prodej oblečení, velkoobchodní prodej obuvi, velkoobchodní prodej papírnického zboží, velkoobchodní prodej pečiva, velkoobchodní prodej piva, velkoobchodní prodej her, velkoobchodní prodej hraček, velkoobchodní prodej jednorázových papírových výrobků, velkoobchodní prodej kakaa, velkoobchodní prodej kávy, velkoobchodní

prodej kovového zboží, velkoobchodní prodej krmiva pro zvířata, velkoobchodní prodej masa, velkoobchodní prodej lékařských nástrojů, velkoobchodní prodej lékařských přístrojů, velkoobchodní prodej materiálů pro výtvarníky, služby maloobchodního prodeje v oblasti pekařských výrobků, služby on-line maloobchodních prodejen v oblasti oděvů, služby maloobchodních prodejen v oblasti kosmetiky a kosmetických výrobků, velkoobchodní prodej alkoholických nápojů s výjimkou piva, velkoobchodní prodej audiovizuálního zařízení, velkoobchodní prodej čajů, velkoobchodní prodej čokolády, velkoobchodní prodej cukrářských výrobků, velkoobchodní prodej deštníků, velkoobchodní prodej dezertů, maloobchodní služby zaměřené na kůžešiny, maloobchodní služby zásilkového prodeje oděvů, maloobchodní služby zásilkového prodeje zaměřené na kosmetické přípravky, maloobchodní zásilkové služby týkající se pív, maloobchodní zásilkové služby týkající se nealkoholických nápojů, maloobchodní zásilkové služby týkající se potravin, maloobchodní zásilkové služby týkající se alkoholických nápojů (s výjimkou pív), on line maloobchodní služby zaměřené na oděvy, on line maloobchodní služby zaměřené na hračky, on line maloobchodní služby týkající se kosmetiky, on line maloobchodní služby týkající se šperků a klenotů, on line maloobchodní služby zaměřené na kabelky, on line maloobchodní služby zaměřené na zavazadla, pronájem prodejních stánků, skladové služby pro maloobchodní prodej oděvů, maloobchodní služby v oblasti cukrovinek, maloobchodní služby v oblasti lahudek, maloobchodní služby v oboru počítačového softwaru, maloobchodní služby v souvislosti s počítačovým hardwarem, maloobchodní služby v souvislosti s počítačovým hardwarem, maloobchodní služby v souvislosti se zahradnickým náčiním, maloobchodní služby v souvislosti s přenosnými počítači, maloobchodní služby v souvislosti s elektronickými publikacemi s možností stažení, maloobchodní služby vztahující se k potravinám, maloobchodní služby zaměřené na papírenské zboží, maloobchodní služby zaměřené na prodej oděvů a oděvních doplňků, maloobchodní služby zaměřené na květiny, maloobchodní služby zaměřené na ovoce, maloobchodní služby týkající se potravin poskytované prostřednictvím celosvětových počítačových sítí, maloobchodní služby týkající se alkoholických nápojů (s výjimkou pív) poskytované prostřednictvím celosvětových počítačových sítí, maloobchodní služby poskytované prostřednictvím katalogů týkající se v oblasti módních doplňků, maloobchodní služby v oblasti sportovních potřeb, maloobchodní služby v oblasti domácích elektrických zařízení, maloobchodní služby v oblasti příslušenství k autům, maloobchodní služby v oblasti domácích elektronických zařízení, maloobchodní služby poskytované prostřednictvím katalogů týkající se nealkoholických nápojů, maloobchodní služby poskytované prostřednictvím katalogů týkající se alkoholických nápojů (s výjimkou pív), maloobchodní služby poskytované prostřednictvím katalogů týkající se pív, maloobchodní služby poskytované prostřednictvím celosvětových počítačových sítí týkající se pív, maloobchodní služby s hudebními soubory s možností stažení, maloobchodní služby spojené s prodejem nábytku, maloobchodní služby týkající se chytrých telefonů, maloobchodní služby týkající se chytrých hodinek, maloobchodní služby týkající se mobilních telefonů, maloobchodní služby týkající se potravin poskytované prostřednictvím katalogů, maloobchodní prodej zbraní, maloobchodní prodej záznamové techniky, administrativní služby v oblasti akciových plánů pro zaměstnance, administrativní zpracování počítačových nákupních objednávek, administrativní zpracování reklamaci v záruční době, administrativní zpracování objednávek, administrativní zpracování nákupních objednávek v rámci služeb poskytovaných zásilkovými společnostmi, agentura na import a export výrobků, agenturní služby pro dovoz, agentury pro dovoz a vývoz energií, agentury pro dovoz a vývoz zboží, agentury pro export a import, agentury pro vývoz a dovoz, analýza cen, cenové nabídky na zboží a služby, cenové srovnávání, dodávání alkoholických nápojů třetím osobám (nákup produktů pro jiné firmy), dodavatelské služby pro třetí osoby (nákup výrobků a služeb pro jiné podniky), dojednávání dohod týkajících se prodeje a nákupu zboží, dovoz a vývoz (služby agentury pro -), dovozní a vývozní kanceláře, cenové analýzy, elektronické zpracování objednávek, hodnocení na základě srovnávání cen ubytování, informace a konzultace v oblasti zahraničního obchodu, informační služby o obchodních metodách, komerční informace a rady pro spotřebitele (spotřebitelská poradna), konzultace v oblasti prodejních technik a prodejních programů, nákup zboží a služeb pro jiné podniky, management pro průmyslové a obchodní podniky v oblasti jejich zásobování kancelářskými potřebami, nákupní objednávky (administrativní zpracování), noviny (zajišťování předplatného pro třetí osoby), obchodní informace a poradenství pro zákazníky (zákaznická poradna), obchodní informační a poradenské služby pro spotřebitele se zaměřením na kosmetiku, obchodní informační a poradenské služby pro spotřebitele se zaměřením na léčidla, obchodní správa licencí na výrobky a služby pro třetí osoby, obchodní zprostředkovatelské služby týkající se propojování

potenciálních soukromých investorů s podnikateli, kteří potřebují financování, obchodní zprostředkovatelské služby v oblasti propojování potenciálních soukromých investorů s podnikateli, kteří potřebují financování, objednávání pro třetí strany, objednávkové služby (pro třetí strany), obstarávání zboží jménem jiných podniků, on-line objednávkové služby odnášky jídla z restaurací a jeho donášky, on-line objednávkové služby, outsourcingové služby ke zprostředkování nákupu výrobků pro třetí strany, počítačové objednávání zboží, počítačové on-line objednávky, pořádání a vedení prodejních akcí týkajících se dobytka, pořádání a vedení prodejních akcí pro druhé týkajících se hospodářských zvířat a registrovaného a komerčního dobytka, pořádání a vedení prodejních akcí týkajících se hospodářských zvířat, pořádání podnikových prezentací spojených s nákupem a prodejem výrobků, pořádání prezentací pro komerční účely, pořádání prezentací pro obchodní účely, poradenské a informační služby ohledně tarifů, poradenské a konzultační služby v oblasti zásobování zbožím pro jiné subjekty, poradenské služby ohledně objednávání papírenského zboží, poradenské služby ohledně nákupu zboží jménem podniku, poradenské služby v oblasti zprostředkování zboží a služeb, poradenské služby vztahující se ke komerčním transakcím, poradenské služby zaměřené na nákup zboží jménem třetích osob, poradenství ohledně kalkulace prodejních objednávek, poradenství v oblasti vzájemného obchodu, poskytování informací ke spotřebním produktům, které se týkají softwaru, poskytování informací o spotřebním zboží vztahujících se ke kosmetice, poskytování informací prostřednictvím internetu ohledně prodeje automobilů, poskytování informací spotřebitelům v souvislosti s potravinami a nápoji, poskytování informací zákazníkům o výrobku, poskytování obchodního prostoru on-line pro nakupující a prodávající výrobků a služeb, poskytování on-line tržního prostoru pro subjekty nakupující a prodávající výrobky a pro subjekty požadující či nabízející služby, poskytování on-line služeb týkajících se porovnávání cen, poskytování poradenství spotřebitelům v souvislosti s kosmetikou, poskytování poradenství spotřebitelům v souvislosti s laptopy, poskytování poradenství v souvislosti se spotřebními výrobky, poskytování spotřebitelských informací v oblasti výrobků a služeb, poskytování spotřebitelského poradenství ve vztahu k softwaru poskytovanému spotřebitelských informací ohledně laptopů, předplatné databázových služeb prostřednictvím komunikací, předplatné elektronického tisku, předplatné na balíček informačních médií, předplatné na televizní kanál, předplatné novin, příprava a pořádání bleších trhů, reklamní služby jiných prodejců, umožňující zákazníkům si služby těchto prodejců pohodlně prohlédnout a porovnat, shromažďování licitačních nabídek, shromažďování různých pojišťovacích služeb ve prospěch ostatních, aby si mohli zákazníci tyto služby pohodlně porovnat a nakoupit, shromažďování různých telekomunikačních služeb ve prospěch ostatních, aby si mohli zákazníci tyto služby pohodlně porovnat a nakoupit, sjednávání a uzavírání obchodních transakcí pro třetí strany, sjednávání a uzavírání obchodních transakcí pro třetí strany prostřednictvím telekomunikačních systémů, sjednávání předplatného na internetové služby, sjednávání předplatného na balíčky médií, sjednávání předplatného na telefonní služby, sjednávání předplatného na televizní kanál, sjednávání předplatného na elektronické časopisy, sjednávání předplatného na informační balíčky, sjednávání předplatného na informační média, sjednávání smluv o nákupu a prodeji pro třetí strany, sjednávání smluvních obchodních služeb s třetími stranami, služby agentury zaměřené na export a import, služby automatického doobjednávání pro firmy, služby exportní agentury, služby literární agentury spočívající ve vyjednávání smluv, služby nákupních agentur, služby obchodní komory na podporu podnikání, služby obchodní komory na podporu obchodu, služby obchodního zprostředkování a poradenství v oboru prodeje výrobků a poskytování služeb, služby porovnávání cen energií, služby propagace exportu, služby řízení prodeje, služby pronájmu prodejních automatů, služby v oblasti dovozu a vývozu, telefonické objednávkové služby pro třetí osoby, telemarketingové služby, velkoobchodní objednávkové služby, vyjednávání smluv s plátcí zdravotního pojištění, vyjednávání smluv týkajících se nákupu a prodeje výrobků, administrativní služby spojené s přemisťováním zaměstnanců, divadelní castingové agentury, dočasné přidělování personálu, dočasné umísťování zaměstnanců, hledání a výběr vedoucích pracovníků, informační a poradenské služby týkající se zaměstnání (nikoliv poradenství o vzdělávání a školení), informační a poradenské služby v oblasti profesního růstu (nikoliv poradenství o vzdělávání a školení), informační služby týkající se zaměstnání a možností budování kariéry, konzultace v oblasti lidských zdrojů, konzultace v oblasti personálního managementu, konzultace v oblasti přijímání zaměstnanců, konzultační a poradenské služby týkající se zaměstnanosti, analýza zisku z podnikání, analýzy nákladů a přínosů, analýzy nákupních cen v oblasti likvidace, odstraňování, recyklace odpadu a manipulace s odpadem, analýzy firemního jednání,

analýzy a oceňování podniků, analýza řízení obchodní činnosti, obchodní administrativní a řízení obchodní činnosti v oboru hotelů, sportovních a zábavních zařízení a akcí, restaurací a kasin, sběr údajů do počítačových databází, účetnictví, provozování a administrativní nákupních center a maloobchodních prodejen; (39) parkování a uskladnění vozidel, parkoviště a uskladnění vozidel, kotviště, potrubní přeprava a distribuce a distribuce prostřednictvím kabelů, rozvázkové služby, automatizované distribuční poradenské služby týkající se dopravy, automatizované distribuční plánování týkající se dopravy, automobilová doprava, charitativní služby, zejména poskytování dopravy, doprava a doručování zboží, doprava dvoukolovými motorovými vozidly, doprava helikoptérou, doprava (informace), doprava lanovkou, doprava obrněnými auty, doprava obrněnými vozidly, doprava po železnici, doprava proudovými letadly, informace o provozu, informační služby týkající se provozu, informační služby vztahující se k rychlosti dopravy, informační služby vztahující se k jízdním řádům, letecká doprava, letecká doprava a přeprava, letecká přeprava, letecká a dopravní služby, letecké přepravní služby, jejichž součástí je bonusový program pro pravidelné cestující, letištní služby, lodivodství, pilotování, obsluha letadel, obsluhování zdymadel, odbavování leteckých cestujících, organizování dopravy a cest, počítačové informace o přepravě, počítačové informační služby v oblasti dopravy, poradenské služby týkající se dopravy, poradenské služby v oblasti dopravy, poradenské služby vztahující se k silniční přepravě, poradenství v oblasti dopravních služeb poskytované call centry a horkými linkami, poradenství v oblasti letecké dopravy, poskytování informací o dopravě a cestování prostřednictvím mobilních telekomunikačních přístrojů a zařízení, poskytování informací o kotvení, poskytování informací o letu, poskytování informací o letových řádech, poskytování informací o letecké dopravě, poskytování informací o motoristických trasách, poskytování informací o odletech letadel, poskytování informací o příletech letadel, poskytování informací o silniční dopravě, poskytování informací ohledně stavu silnic, poskytování informací týkajících se jízdného, poskytování informací týkajících se silničních dopravních podmínek, poskytování informací vztahujících se k poštovním směrovacím čísly, poskytování letištních informačních služeb v oblasti letectví, poskytování letištních zařízení pro letectví, poskytování silničních a dopravních informací, poskytování suchých doků, pozemní doprava vztahující se k leteckému průmyslu, přeprava a skladování odpadu, přeprava v obrněných vozech, přepravní služby pro nemocné, převoz nemocných, převozy sanitkou, přístavní služby, profesionální poradenství týkající se dopravy, pronájem mobilních silnic, pronájem motorů letadel, pronájem námořních plavidel, pronájem silniční přepravy, pronájem vozidel na dopravu, pronájem železniční dopravy, rezervace dopravy přes globální počítačové sítě, rezervace železniční dopravy, rezervační služby týkající se pozemní dopravy, rezervační služby týkající se letecké dopravy, silniční doprava, služby aerolinií, služby pro organizování letecké dopravy, služby pro organizování silniční dopravy, služby pro organizování železniční dopravy, služby pro poskytování informací o motorové dopravě, služby pro poskytování informací o železniční dopravě, plánování letů, plánování tras, plánování tras (navigační služby), poskytování letových plánů, poskytování informací o trase pro účely cestování, poskytování navigační služby pro jednotlivce, poskytování navigačních informací týkajících se letectví, pronájem gps zařízení pro navigační účely, pronájem navigačních systémů, sledování osobních nebo nákladních vozidel pomocí počítačů nebo globálními polohovými systémy (dopravní informace), sledování osobních vozidel pomocí počítače nebo globálními polohovými systémy (dopravní informace), globální polohovací navigační systémy (gps), gps navigační služby, navigační poradenské služby, navigační služby, služby v oblasti kontroly letového provozu, služby monitorování nákladu, služby v oblasti letecké navigace, služby v oblasti pozemní dopravní kontroly letadel, služby v oblasti sledování a vyhledávání dopisů a balíků, směřování vozidel prostřednictvím počítačových nebo datových sítí, služby v oblasti cestování a osobní doprava, agenturní služby týkající se zajišťování zájezdů, agentury na objednávání cestování, agentury na zprostředkování zájezdů, autobusová doprava, automobilová přeprava cestujících, cestovní (rezervace -), cestovní informace, cestovní informace o přerušení dopravy v důsledku nepříznivých povětrnostních podmínek, cestovní kancelář a rezervační služby, cestovní konzultační a informační služby, cestovní kurýr, cestovní kurýrní služby, cestovní rezervy, charitativní služby, zejména poskytování dopravy pro seniory a tělesně postižené, dálková autobusová doprava, dodávání cestovních lístků, doprava (autobusová -), doprava cestujících a jejich zavazadel, doprava cestujících autobusem, doprava cestujících autobusy, doprava cestujících autokary, doprava cestujících lodí, doprava cestujících minibusy, doprava cestujících taxislužbou, doprava cestujících trajekty, doprava cestujících ve vozidlech řízených řidiči, doprava cestujících vzducholodí, doprava jednokolejnými dráhami, doprava

zavazadel cestujících, dopravní služby a výlety pro postižené osoby, dopravní služby pro postižené, dopravní služby výletních lodí, doprovázení cestujících, doprovázení pacientů během přepravy, doprovod cestujících, doprovod (doprovázení) cestujících, jízda výletní lodí, koordinování cestovních příprav pro jednotlivce a skupiny, letecká doprava cestujících, letecká osobní doprava, letecká přeprava cestujících, doprovázení na cestách, letecké dopravní rezervace, letištní kyvadlová přeprava cestujících mezi letištními parkovišti a letištěm, objednávání míst (cestování), objednávání prázdninového cestování a zájezdů, okružní plavby lodí (služby), organizování a pořádání výletů a cest, organizování a rezervace cest pro organizované zájezdy, organizování a rezervace okružních plaveb, organizování a rezervace cest, organizování a zprostředkování zájezdů, organizování autobusových zájezdů, organizování cest, organizování cest a lodních výletů, organizování a realizace zájezdů, organizování prohlídek pamětihodností a okružních jízd, služby průvodců a organizování cest a výletů, organizování cest do zahraničí, organizování expedic, organizování okružních plaveb, organizování okružních výletů, organizování prázdninových cest, organizování přepravy cestujících, organizování služebních cest, organizování výletů a okružních plaveb, organizování zájezdů, organizování zájezdů jako bonifikační program pro zákazníky s kreditními kartami, osobní železniční doprava, plánování a rezervace cest a dopravy, elektronickými prostředky, plánování a rezervace leteckých cest, elektronickými prostředky, plánování cest, plánování, organizování a rezervování cest, plánování, organizování a objednávání cest elektronickými prostředky, počítačové informace týkající se rezervace zájezdů, počítačové informační služby týkající se přepravy cestujících, počítačové rezervační služby týkající se přepravy cestujících, počítačové informační služby týkající se cestování, počítačové rezervační služby pro cestování, poradenská činnost v oblasti cestovního ruchu, poradenství pro plánování cestovních tras, poradenství v oblasti cestování poskytované call centry a horkými linkami, poradenství v oblasti obchodních cest poskytované call centry a horkými linkami, poskytování cestovních informací prostřednictvím počítače, poskytování dopravy pro seniory nebo invalidní osoby (charitativní služby), poskytování informací o automobilové dopravě, poskytování informací o cestovních trasách, poskytování informací o objednávání obchodních cest, přes internet, poskytování informací o přepravě cestujících, poskytování informací o přiletech a odletech, poskytování informací týkajících se k cestovních tras, poskytování informací týkajících se leteckého cestování, prostřednictvím elektronických prostředků, poskytování informací týkajících se cestování a dopravy, prostřednictvím elektronických prostředků, poskytování informací o cestování, přes internet, poskytování informací týkajících se plánování a rezervací cest a dopravy, elektronickými prostředky, poskytování informací týkajících se plánování a rezervací leteckých cest, elektronickými prostředky, poskytování informací týkajících se řízení vozidel, poskytování informací vztahujících se k námořní dopravě, poskytování on-line informací o cestování, poskytování pozemní přepravy cestujících, poskytování silniční přepravy osob pokročilého věku, poskytování služeb objednávání taxi prostřednictvím mobilních aplikací, poskytování turistických cestovních informací, poskytování turistických a cestovních informací, poskytování turistických cestovních informací, prostřednictvím internetu, poskytování údajů o přepravě cestujících, poskytování vodní přepravy cestujících, poskytování vzdušné přepravy cestujících, poskytování zájezdů, pozemní osobní doprava, pozemní podpůrné služby odbavování cestujících, pozemní přeprava cestujících, pozemní přeprava osob, pravidelná letecká přeprava cestujících, přednostní nastupování, odbavení, usazení a rezervace pro cestující často využívající leteckou dopravu, přeprava cestujících autem, přeprava cestujících lanovou dráhou, přeprava cestujících na výletních lodích, přeprava cestujících po souši, přeprava cestujících po železnici, přeprava osob a zboží po zemi, letecky a po vodě, přeprava osob městskými systémy rychlé železnice, přeprava vrtulovým letadlem, přeprava výletním člunem, přepravní odbavovací služby, pronájem automatů na výdej cestovních lístků, půjčování aut s řidičem, rezervace a zajišťování přístupu do letištních salónů, rezervace autobusové dopravy, rezervace cest prostřednictvím cestovních kanceláří, rezervace cestovních míst, rezervace jízdének, rezervace jízdének na vlak, rezervace letenek, rezervace lodních lístků, rezervace lůžek na cestování, rezervace míst pro leteckou dopravu, rezervace míst pro přepravu motorovými vozidly, rezervace míst pro různé druhy dopravy, rezervace míst pro vodní dopravu, rezervace míst pro železniční dopravu, rezervace místenek, rezervace místenek pro cesty vlakem, rezervace místenek pro cestování autobusem, rezervace objednávání cestovních míst, rezervační služby pro okružní plavby, rezervační služby pro prázdninové pobyty a cestování, rezervační služby týkající se autobusové dopravy, rezervační služby týkající se cestování po moři, rezervační služby týkající se cestování letadlem, rezervační služby

týkající se cestování po zemi, řidiči (služby -), silniční doprava cestujících, silniční doprava textilií, silniční přeprava cestujících, služby agentur pro rezervace leteckých zájezdů, služby agentury týkající se zprostředkování okružních plaveb, služby agentury v oblasti zprostředkování přepravy osob, služby agentury v oblasti zprostředkování přepravy cestujících, služby autobusů, služby cestovní kanceláře, jmenovitě rezervování a objednávání dopravy, služby cestovní kanceláře pro zajišťování cest, služby cestovních kanceláří týkající se prázdninového cestování, služby cestovních kanceláří týkající se cestování autobusy, služby cestovních kanceláří týkající se služebních cest, služby cestovních kanceláří týkající se zprostředkování zájezdů, služby cestovních průvodců, služby dopravy cestujících autobusem, služby dopravy minibusem, služby hromadné dopravy pro širokou veřejnost, služby leteckých společností přednostního odbavování, služby námořní přepravy cestujících, služby nakládky a nastupování, služby objednávání a rezervace zájezdů, služby objednávání cestování, služby odbavení na letištích, služby odbavování zavazadel na letištích, služby přednostního odbavování cestujících, služby přepravy cestujících po železnici, služby pro zajištění přepravy cestujících, služby prodeje lístků pro cestování, služby rezervace míst pro cestující, cesty (organizování), dopravní služby pro vyhlídkové jízdy, exkurze (organizování), organizace a vedení exkurzí a prohlídek pamětihodností, organizace a vedení výprav do džungle a safari, organizace a vedení výprav na koních, organizace a vedení výprav na kánoích, organizace cestovních zájezdů, organizování a rezervace exkurzí a poznávacích výletů, organizování a rezervace poznávacích výletů, organizování a rezervace výletů, organizování a rezervace městských poznávacích výletů, organizování exkurzí, jednodenních výletů a poznávacích výletů, organizování jednodenních výletů, organizování okružních jízd ve městech, organizování poznávacích zájezdů a exkurzí, organizování prohlídek pamětihodností, organizování prohlídek pamětihodností pro třetí osoby, organizování vyhlídkových cest, organizování výletů, plánování a zajišťování poznávacích výletů a jednodenních výletů, pořádání exkurzí jako součásti organizovaných zájezdů, pořádání poznávacích výletů jako součásti organizovaných zájezdů, pořádání prohlídek měst, pořádání turistických výletů, pořádání vyhlídkových jízd, poskytování informací turistům o exkurzích a poznávacích výletech, poskytování prohlídek pamětihodností (doprava), průvodcovské služby, rezervace poznávacích výletů prostřednictvím cestovních kanceláří, služby agentur pro rezervace prohlídek pamětihodností, služby cestovního průvodce, služby osobního turistického průvodce, služby pořádání zájezdů, služby týkající se rezervace zájezdů a výletů, výlety (organizování), zajišťování cest, zajišťování exkurzí, výletů, záchranné služby, vyprošťování a odtah, archivování písemných záznamů, opětovné plnění nádob, plnění strojů a nádob, nakládání a vykládání vozidel, nakládání a vykládání letadel, nakládání a vykládání zboží, nakládání nákladních vozidel, nakládání nákladu, parkovací služby, parkovací služby pro letadla, parkovací služby pro vozidla, parkování aut, parkování aut obsluhou, parkování automobilů (služby -), parkování letadel, parkování osobních aut, parkování v garáži, poskytování automobilních parkovišť a služby parkování aut, poskytování informací o pronájmu mechanických parkovacích systémů, poskytování informací o parkování vozidel, námořní služby, námořní služby (přistávání, kotvení, skladování), poskytování informací týkajících se kotvišť, poskytování informací vztahujících se k pronájmu balicích nebo zabalovacích strojů a přístrojů, poskytování kotvišť, poskytování parkovacích zařízení, poskytování zařízení ke kotvení lodí, poskytování zařízení ke kotvení, přístavní služby pro lodě a čluny, pronájem garáží, pronájem garáží a parkovacích míst, pronájem garážových prostor, pronájem mechanických parkovacích systémů, pronájem míst k parkování, pronájem parkovacích míst pro vozidla, pronájem parkovacích míst v garáži, pronájem parkovacích míst a garáží pro vozidla, pronájem parkovacích míst, rezervace parkování na letišti, služby depa pro skladování vozidel, služby parkovacích garáží, služby parkování aut obsluhou, služby pro garážování vozidel, služby pro parkování vozidel, všechny výše uvedené služby s výjimkou vodní přepravy, přepravy lodí a letecké nákladní přepravy; (41) služby v oblasti vyzdělávání, zábavy a sportu, výchova, vyzdělávání, zábava a sportovní činnost, agentury zajišťující rezervace vstupenek na koncerty, audio zábava, audiovizuální ukázkové prezentace, baletní představení, botanické zahrady, cirkusová představení, cirkusová vystoupení, cirkusy, diskotéky, diskotéky (služby), divadelní představení, konferenční služby, kongresy (organizování a pořádání kongresů), konzultační a informační služby vztahující se k pořádání, vedení a organizování symposií, konzultační a informační služby vztahující se k pořádání, vedení a organizování konferencí, konzultační a informační služby vztahující se k pořádání, vedení a organizování kongresů, konzultační a informační služby vztahující se k pořádání, vedení a organizování kolokvií, konzultační služby v oblasti kuchařských soutěží, módní přehlídky pro zábavní účely (organizace),

organizace atletických soutěží, organizace golfových soutěží, organizace golfových turnajů, organizace kvízů, her a soutěží, organizace psích závodů, organizace seminářů, organizace soutěží a vyhlašování cen, organizace soutěží v bruslení na ledě, organizace soutěží v bruslení na kolečkových bruslích, organizace soutěží ve vzpírání, organizace výstav pro vzdělávací účely, organizování konferencí, výstav a soutěží, organizace výstav zvířat pro kulturní nebo vzdělávací účely, organizace závodů jachet, organizování a pořádání konferencí, organizování a pořádání mistrovství a soutěží v krasobruslení, organizování a pořádání mistrovství a soutěží v rychlobruslení, organizování a pořádání sympozií, organizování a řízení konferencí, organizování a řízení vzdělávacích seminářů, organizování a vedení kongresů, organizování a vedení konferencí, organizování a vedení konferencí, kongresů a sympozií, organizování a vedení konferencí a kongresů, organizování a vedení seminářů, organizování a vedení soutěží (výchova a zábava), organizování a vedení sympozií, organizování her, organizování her a soutěží, organizování konferencí a sympozií v oblasti lékařské vědy, organizování konferencí pro vzdělávací účely, organizování konferencí týkajících se zábavy, organizování konferencí vztahujících se ke vzdělávání, organizování konferencí vztahujících se ke školení, organizování kulturních a vzdělávacích výstav, organizování kulturních nebo vzdělávacích výstav, organizování kulturních výstav, organizování kvízů, organizování lékařských sympozií v oblasti mořské biologie, organizování módních přehlídek pro účely zábavy, organizování potápěčských exhibic, organizování představení pro vzdělávací účely, organizování profesionálních golfových turnajů nebo soutěží, organizování rekreačních soutěží, organizování seminářů a konferencí, organizování seminářů v oblasti školení, organizování seminářů zaměřených na vzdělávání, organizování slavnostních udílení cen, organizování soutěží, organizování soutěží psů, organizování soutěží týkajících se motorových vozidel, organizování soutěží v elektronických sportech, organizování soutěží (vzdělávacích nebo zábavních), organizování soutěží zaměřených na elektronické hry, organizování tanečních soutěží, organizování tenisových turnajů, organizování uměleckých soutěží, organizování výstav pro zábavní účely, organizování vzdělávacích anebo zábavních soutěží, organizování vzdělávacích soutěží, organizování vzdělávacích seminářů, organizování zápasnických soutěží, organizování závodních soutěží, plánování konferencí za účelem vzdělávání, plánování přednášek za účelem vzdělávání, plánování seminářů za účelem vzdělávání, pořádání a řízení komerčních a obchodních konferencí, pořádání a řízení slavností s předáváním cen, pořádání a vedení her, pořádání a vedení konferencí a seminářů, pořádání a vedení přednášek, pořádání a vedení seminářů a pracovních setkání (školení), pořádání a vedení sjezdů, pořádání a vedení soutěží, pořádání a vedení vzdělávacích konferencí, pořádání atletických soutěží, pořádání expozic pro školící účely, pořádání expozic pro vzdělávací účely, pořádání fotbalových soutěží, pořádání instruktážních kurzů pro turisty, pořádání konferencí, pořádání konferencí pro rekreační účely, pořádání konferencí pro vzdělávací účely, pořádání konferencí v oblasti kulturních aktivit, pořádání konferencí v oblasti reklamy, pořádání konferencí v oblasti podnikání, pořádání konferencí vztahujících se k obchodu, pořádání konferencí pro kulturní účely, pořádání kongresů pro obchodní účely, pořádání kongresů pro rekreační účely, pořádání kongresů pro školící účely, pořádání kongresů pro vzdělávací účely, pořádání kongresů pro zábavní účely, pořádání přednášek, pořádání předváděcích akcí pro kulturní účely, pořádání předváděcích akcí pro vzdělávací účely, pořádání předváděcích akcí pro školící účely, pořádání šachových turnajů, pořádání seminářů a kongresů v oblasti medicíny, pořádání seminářů pro rekreační účely, pořádání seminářů pro vzdělávací účely, pořádání seminářů v oblasti zábavy, pořádání seminářů zaměřených na kulturní aktivity, pořádání seminářů zaměřených na reklamu, pořádání seminářů zaměřených na podnikání, pořádání seminářů zaměřených na obchod, pořádání seminářů zaměřených na obchodní činnost, pořádání setkání a konferencí, pořádání slavnostních udílení cen za dosažené úspěchy, pořádání slavnostních udílení cen za odvalu, pořádání soutěží pro kulturní účely, pořádání soutěží pro školící účely, pořádání soutěží pro vzdělávací účely, pořádání soutěží pro zábavní účely, pořádání soutěží prostřednictvím internetu, pořádání soutěží (vzdělání nebo zábava), pořádání soutěží (vzdělávacích nebo zábavních), pořádání sportovních turnajů, pořádání telefonických soutěží, pořádání, vedení a organizování sympozií, pořádání, vedení a organizování kongresů, pořádání, vedení a organizování pracovních setkání (školení), pořádání, vedení a organizování konferencí, pořádání, vedení a organizování seminářů, pořádání výroční konference v oblasti telekomunikací, pořádání výroční konference v oblasti dodávání zboží a služeb, pořádání výroční konference v oblasti logistiky, pořádání výroční vzdělávací konference, pořádání výstav pro kulturní a výchovné účely, hazardní hry, zvuková, obrazová a multimediální produkce a fotografie, služby v oblasti sportu a

fitness, biliardové (kulečnickové) stoly pronájem -, bowlingové dráhy, dohled nad tělesným cvičením, fitness centra (provozování), gymnastický trénink, gymnastický výcvik, handicapování při sportovních akcích, hodiny cvičení, hodiny pohybových aktivit, informační služby o vstupenkách na sportovní akce, informační služby o závodech, informační služby týkající se sportu, instruktáž fitness tréninku, instruktáž ke cvičení, instruktáž v oblasti posilování, instruktáž v oblasti zimních sportů, instruktážní kurzy vztahující se k fyzické kondici, instruktážní kurzy vztahující se ke sportovním aktivitám, jezdecké školy, jezdecké tábory, kempinky (služby -), kluby zdraví (služby) (zdravotní a kondiční cvičení), kondiční výuka golfu, konzultace týkající se fyzické kondice, koučink, koučink (školení), nošení golfových holí, organizace a vedení rybářských turnajů, organizace sportovních akcí, organizace sportovních soutěží, organizace turnajů, organizování akcí s parkurovým skákáním, organizování automobilových závodních akcí, organizování automobilových závodů, organizování automobilových závodů na oválu (stock car), organizování cyklistických závodů, organizování fotbalových sportovních akcí, organizování koňských dostihů, organizování gymnastických akcí, organizování gymnastických přehlídek, organizování koňských show, organizování krasobruslařských a rychlobruslařských soutěží, organizování loveckých akcí, organizování lukostřeleckých akcí, organizování motocyklových závodů, organizování motocyklových rallye, organizování představení na bruslích, organizování setkání pro jízdu na koni, organizování soutěží v zápasech sumo, organizování sportování a sportovních akcí, organizování sportovních rybářských soutěží, organizování sportovních akcí, organizování sportovních aktivit, organizování sportovních soutěží, organizování sportovních událostí, organizování sportovních činností a sportovních soutěží, organizování sportovních akcí a soutěží, organizování sportovních akcí a utkání, organizování sportovních soutěží a sportovních událostí, organizování sportovních akcí a sportovních soutěží, organizování sportovních turnajů, organizování sportovních zařízení pro mistrovství v krasobruslení a rychlobruslení, organizování zápasů v boxu, organizování závodů kolem světa, organizování závodů lodí, organizování závodů plachetnic, organizování závodů vozidel, oznamování sportovních výsledků, plánování profesionálních golfových turnajů, plavecká zařízení, plážové kluby a kluby s bazény, pořádání a vedení atletických soutěží, pořádání a vedení sportovních akcí, pořádání jachtařských soutěží, pořádání profesionálních golfových turnajů, pořádání setkání pro hon na vysokou zvěř, pořádání setkání pro lov pstruhů, pořádání setkání pro lov lososů, pořádání setkání pro muškaření, pořádání setkání pro střelbu z pistole, pořádání setkání pro střelbu na asfaltové holuby, poradenské služby ohledně cvičení (fitness), poradenské služby v oblasti organizování sportovních akcí, poradenství týkající se tréninku pro udržování fyzické kondice, poskytování baseballových hřišť, poskytování baseballových zařízení, poskytování biliárových zařízení, poskytování golfového vybavení, poskytování gymnastického výcviku, poskytování informací o motoristických závodech, poskytování informací o motoristických sportech, poskytování informací o sportu prostřednictvím předem nahraných telefonních vzkazů, poskytování informací vztahujících se k žokejům, poskytování informací vztahujících se k závodům, poskytování informací vztahujících se ke koňským dostihům, poskytování informací vztahujících se k tělesnému cvičení prostřednictvím on-line webové stránky, poskytování informací vztahujících se k sportovním akcím, poskytování instruktáží a vybavení v oblasti tělesného cvičení, poskytování kluzišť, poskytování kulečnickových sál, poskytování kurzů v oblasti hospodaření s vodou, poskytování prostor a zařízení na kulečnick, poskytování prostor a zařízení sportovních klubů, poskytování prostor a zařízení veřejných koupališť, poskytování prostor a zařízení na lyžování, poskytování prostor k udržování fyzické kondice, poskytování prostor ke sportovním turnajům, poskytování prostor na bruslení, poskytování prostor na cvičení a fitness, poskytování prostor na kuželky, poskytování prostor na skupinové cvičení, poskytování prostor na sportovní trénink, poskytování prostor pro jízdu na koni, poskytování prostor pro lední sporty, poskytování prostor pro lehkou atletiku, poskytování prostor pro rybaření, poskytování prostor pro sportovní rekreaci, poskytování prostor pro sportovní akce, poskytování prostor s bowlingovými drahami, poskytování prostor s tenisovými kurty, poskytování služeb společenských klubů, poskytování služeb týkajících se posiloven a tělocvičen, poskytování sportovních zařízení pro mistrovství v krasobruslení a rychlobruslení, poskytování sportovních zařízení pro rychlobruslařské šampionáty, poskytování sportovních zařízení pro krasobruslařské šampionáty, poskytování sportovních zařízení pro hrani póla, poskytování střelnic, poskytování tělocvičen, poskytování umělých kluzišť, poskytování vzdělávacích služeb vztahujících se k tělesné kondici, poskytování vzdělávacích služeb týkajících se cvičení, poskytování zařízení pro potápění, poskytování zařízení pro jízdu na kolečkových bruslích, poskytování zařízení pro

sportovní akce, sportovní a atletické soutěže a předávání ocenění, poskytování zařízení pro zimní sporty, poskytování zpráv a informací o wrestlingu prostřednictvím globální počítačové sítě, přehlídky a výstavy koní, produkce basketbalových utkání a exhibic, produkce sportovních akcí, produkce sportovních událostí, pronájem bruslí, pronájem bruslí na led, pronájem in line bruslí, pronájem kolečkových bruslí, pronájem koní k rekreaci, pronájem potápěčské výstroje, pronájem potápěčského vybavení, pronájem potápěčských přístrojů, pronájem potřeb pro sport, s výjimkou vozidel, pronájem šnorchlů, pronájem sportovní potápěčské výstroje, pronájem sportovní výstroje pro potápění, pronájem sportovních hřišť, pronájem sportovních potřeb, s výjimkou vozidel, pronájem sportovních potřeb, s výjimkou vozidel, pronájem sportovního vybavení, s výjimkou dopravních prostředků, (pronájem) sportovního vybavení s výjimkou vozidel, pronájem sportovního vybavení, pronájem stadiónů, pronájem tenisového vybavení, pronájem tenisových raket, pronájem tribun, pronájem vybavení na bobování, pronájem vybavení na lyžování, pronájem vybavení na rekreaci jízdu na koni, pronájem vybavení pro použití při gymnastických akcích, pronájem zařízení pro použití při atletických akcích, pronájem tenisových dvorců, provoz bowlingových center, provozování golfových hřišť, provozování prostor a zařízení posiloven (tělesné cvičení), provozování prostor na pořádání koňských táborů, provozování škol bojových umění, provozování sportovních táborů, provozování sportovních zařízení, půjčování potápěčské výstroje, půjčování sportovního vybavení s výjimkou vozidel, půjčování vybavení pro sportovní akce, rekreace a školení (služby), rekreační služby související s bobováním, rekreační služby zaměřené na bruslení, rekreační služby zaměřené na lyžování, rekreační služby zaměřené na pěší turistiku, rekreační služby zaměřené na jízdu na koních, rezervace prostor na cvičení, rezervace prostor určených ke sportu, rozhodování sportovních akcí (služby sportovního rozhodčího), školení o kruhovém tréninku, školení o skupinovém cvičení, školení o sportovních aktivitách, školení o výrobě kimona, školení týkající se udržování kondice, školení v oficiálním nošení kimona, školicí služby týkající se jízdy na koni, školicí služby v oblasti udržování kondice, školicí služby vztahující se ke sportu, školicí služby vztahující se k bobování, školicí služby zaměřené na udržování fyzické kondice, služby fitness center (zdravotní a fitness trénink), služby fitness centra, služby fitness klubu, služby fitness klubu a posiloven, služby fitness klubů (zdravotní a fitness trénink), služby golfových nosičů, služby kulečnickových sálů, služby loveckých průvodců, služby osobních trenérů, služby osobního trenéra (fitness trénink), služby knihoven, knihovny na půjčování filmů, knihovny na půjčování videí, knihovnické služby vztahující se k datům uloženým a vyhledávaným elektronickými prostředky, knihovnické služby vztahující se k dokumentům uloženým a vyhledávaným elektronickými prostředky, knihovnické služby poskytované prostřednictvím digitalizované databáze, knihovní služby týkající se výměny knih, knihovní archivní služby, akademické služby knihoven on-line, knihovnické služby s využitím počítačů, pronájem knih, pronájem tiskoviny, vzdělávací a školicí služby, překladatelské a tlumočnické služby, poskytování překladatelských služeb, služby tlumočnicka, tlumočení, tlumočení znakové řeči, tlumočnické a překladatelské služby, tlumočnické služby, tlumočnické služby (jazykové), herní kasina (provozování), kasina, kasina (služby), losování cen (loterie), loterie, loterie (organizace loterijní hry), loterie (organizace loterijních her), loterní služby, online služby hazardních her, organizování hazardních her pro více hráčů, organizování loterií, pořádání koňských dostihů, pořádání loterií, pořádání loterií pro třetí osoby, poskytování kasin a heren, poskytování on-line informací o hráčích, poskytování zařízení kasin, přijímání sázek (služby bookmakerů), pronájem kasin her, provozování kasin (hazardní hry), psí závody, sázení na dostizích, služby bingo sálů, služby kurzového sázení, akademie (vzdělávání), budování týmů (vzdělávání), cvičení (praktické ukázky), dětské školy, doučování, další vzdělávání, dálkové kurzy, dálkové vzdělávání, doučování a vyučování v akademiích, doučování jazyků, doučování v oblasti mluveného projevu, drezúra zvířat, ekologicky orientovaná vodní instruktáž, hodiny baletu, hudební vzdělávání, hudební výuka, individuální výuka (vzdělávání), instruktáž týkající se péče o tělo, instruktáž v oblasti aranžování květin, instruktáž v oblasti létání, instruktážní kurzy vztahující se k hubnutí, jazyková výuka, jazykové kurzy, kariérní poradenství (školicí a vzdělávací služby), konzultace ohledně vzdělávání, konzultace vztahující se k inženýrskému školení, konzultační služby vztahující se ke školení zaměstnanců, konzultační služby vztahující se k tvorbě školicích kurzů, kurzy osobního rozvoje, koučování v oblasti ekonomiky a managementu, kurzy pro rozvoj konzultačních schopností, kurzy pro zvyšování kvalifikace a další vzdělávání, kurzy sebeuvědomění (školení), kurzy účetnictví, lékařské vzdělávací služby, lékařské vzdělávání, modelingové služby pro umělce, obchodní školení poskytované formou hry, obchodní školení poskytované prostřednictvím simulační struktury,

obchodní vzdělávací služby, obchodní vzdělávání, ochutnávání vína pro vzdělávací účely, ochutnávky vín (vzdělávací služby), odborná příprava týkající se pohostinství, odborná příprava v oblasti lékařství, odborná výuka, odborná příprava v oblasti správy nemovitostí, odborné konzultace vztahující se ke vzdělávání, odborné školicí služby, odborné testování, odborné vzdělávání a školení, odborné vzdělávání pro mládež, odborné vzdělávání v oblasti první pomoci, odborné vzdělávání v oblasti prevence zdravotních problémů, odborné vzdělávání v oblasti ochrany osobního majetku, odborné vzdělávání v oblasti sebeobrany, odborné vzdělávání v oblasti osobní bezpečnosti, odborné vzdělávání v oblasti zdraví a wellness, vydavatelská činnost a zpravodajství, překlad braillova písma, přepis braillova písma, televizní zábava, kabarety, divadelní a zábavní služby zaměřené na hudbu, tanec, komedie, dramata a magii, služby tematických zábavních parků, herny, zábavní centra, provozování rekreačních zařízení, zábavní služby country klubu, služby týkající se výroby rozhlasových programů, výroba videí, filmů a zvukových pásek, služby agentur prodávajících vstupenky do divadel, trénink hotelového řízení, produkce televizních pořadů, poskytování on-line publikací, vydávání elektronických knih a časopisů online, informační, konzultační a poradenské služby vztahující se k výše uvedenému; (43) dočasné ubytování, dočasné ubytování (služby), hotely pro zvířata, poskytování dočasného ubytování, poskytování jídla a nápojů, poskytování přechodných kancelářských prostor, půjčování nábytku, ubrusů a prostírání, charitativní služby, a to poskytování přechodného ubytování, dočasný pronájem pokojů, hotely, ubytovny a penziony, prázdninové a turistické ubytování, jesle, denní stacionáře a zařízení pro péči o seniory, poradenství poskytované telefonními centry a horkými linkami v oblasti dočasného ubytování, poskytování informací o dočasném ubytování přes internet, poskytování informací o službách dočasného ubytování, poskytování informací vztahujících se k rezervování ubytování, poskytování karavanových parků, poskytování parkovacích míst pro karavany, poskytování přechodného ubytování, poskytování prostor pro pořádání akcí, dočasných kancelářských prostor a prostor pro jednání, pronájem kovových a nekovových přemístitelných budov, pronájem markýz, pronájem pavilónů, pronájem pokojů, pronájem pokojů k přechodnému ubytování, pronájem pokojů (služby), pronájem přechodného ubytování, pronájem přenosných staveb, pronájem přechodného ubytování, půjčování stanů, recepční služby v zařízeních pro dočasné ubytování (správa příchoďů a odchodů), rezervace dočasného ubytování prostřednictvím internetu, rezervace pokojů, rezervace ubytování, rezervace ubytování pro turisty, rezervace ubytování (služby), služby agentur v oblasti rezervace ubytování (časové sdílení), služby agentur v oblasti přenechání ubytování (časové sdílení), služby cestovních agentur v oblasti rezervace ubytování, služby cestovních kanceláří v oblasti rezervace ubytování, služby jeslí poskytované v nákupních lokalitách, služby rezervace pokojů, služby týkající se nouzových úkrytů (poskytování dočasného ubytování), služby týkající se ubytování o dovolených, služby v oblasti pohostinství (ubytování), služby v oblasti výměny ubytování (časové sdílení), ubytovací služby na zvláštní příležitosti, ubytovací kanceláře (služby), zajišťování a poskytování dočasného ubytování, agentury pro rezervaci ubytování v hotelech, cestovní kanceláře zajišťující ubytování, dočasné ubytování poskytované turistickými ranči, elektronické informační služby vztahující se k hotelům, hodnocení hotelového ubytování, hodnocení prázdninového ubytování, hostely, hotelové a motelové služby, hotelové rezervace, hotelové rezervační služby poskytované prostřednictvím internetu, hotelové služby, hotelové služby pro prioritní zákazníky, hotely (rezervace -), informace o hotelech, informace o hotelích, motely (služby -), penziony, poradenské služby v oblasti hotelových zařízení, poskytování dočasného ubytování v prázdninových domech, poskytování dočasného ubytování v prázdninových bytech, poskytování dočasného ubytování pro hosty, poskytování dočasného ubytování jako součást pobytových balíčků, poskytování dočasného ubytování v penzionech, poskytování hotelového ubytování, poskytování informací o možnostech ubytování na cestách a rezervování ubytování pro turisty, poskytování informací vztahujících se k hotelům, poskytování informací vztahujících se k ubytování přes internet, poskytování kempinkových prostor, poskytování on-line informací vztahujících se k rezervacím ubytování na dovolenou, poskytování on-line informací týkajících rezervací hotelů, poskytování rekreačního ubytování, poskytování služeb hotelů a motelů, poskytování ubytování v hotelech a motelech, pronájem dočasného ubytování v prázdninových domech a bytech, pronájem prázdninového ubytování, pronájem prázdninových domů, pronájem rekreačního ubytování, provozování kempů, rezervace dočasného ubytování v podobě prázdninových domů, rezervace hotelového ubytování, rezervace hotelových pokojů pro turisty, rezervace hotelů, rezervace hotelu (služby), rezervace penzionů, rezervace pokojů pro turisty, rezervace turistického ubytování, rezervace ubytování v hotelu (služby),

rezervace ubytování v kempech, rezervační služby pro hotely, rezervování hotelů pro třetí osoby, služby agentur pro rezervaci ubytování o dovození, služby cestovní kanceláře týkající se hotelových rezervací, služby cestovních kancelářů v oblasti rezervace ubytování v hotelu, služby cestovních kancelářů pro rezervaci dočasného ubytování, centra denní péče, centra péče o děti, denní jesle, školky, denní školky, jesle, dětské jesle, domovy důchodců, domovy pro seniory (důchodce), jesle, jesle a centra denní péče, jesle (služby), mobilní jesle, péče o děti po ukončení vyučování, péče o předškoláky a malé děti v zařízeních denní péče, poskytování informací o službách dětských jeslí, poskytování prostor k bydlení s asistencí (dočasně ubytování), respitní péče ve formě denní péče o dospělé, předškolní péče, služby dětských domovů, pořádání svatebních recepcí (místo konání), poskytování dočasného pracovního ubytování, poskytování komunikačních center pro společenská shromáždění a setkání, poskytování konferenčních místností, poskytování prostor a zařízení na veletrhy (ubytování), poskytování prostor a zařízení na výstavy, poskytování prostor a zařízení na shromáždění a konference, poskytování prostor a zařízení na jednání správní rady, poskytování prostor pro konference, výstavy a setkání, poskytování prostor pro veletrhy a výstavy, poskytování prostorů pro výstavy v hotelech, poskytování prostorů pro bankety a společenské akce na zvláštní příležitosti, poskytování ubytování na schůze, pronájem dočasných kancelářských prostor, pronájem místností na společenské akce, denní péče pro domácí zvířata, služby denní péče o psy, služby hotelů pro kočky, služby v oblasti poskytování obydlí pro chovné ptactvo, služby v oblasti poskytování obydlí akvarijních rybiček, ubytování pro domácí zvířata, ustájení koní, leasing nábytku, pronájem a půjčování nádobí, pronájem bytového zařízení, pronájem fontán na čokoládu, pronájem interiérového osvětlení, pronájem interiérových rohoží, pronájem interiérových stůlů, pronájem interiérových židlí, pronájem jídelních příborů pronájem keramického nádobí, pronájem kobereců, pronájem krytín na podlahy pro hotely, pronájem kuchyňského zařízení pro přípravu jídla pro okamžitou spotřebu, pronájem kuchyňských dřezů, pronájem ložního prádla, pronájem lůžek, pronájem matrací (futonů), pronájem nábytku na konference, pronájem nábytku na prezentace, pronájem nábytku na výstavy, pronájem nábytku pro hotely, pronájem nápojového skla, pronájem nápojových fontán, pronájem ohřívačů talířů, pronájem osvětlovacích přístrojů pro domácnost, pronájem osvětlovacích zařízení, pronájem osvětlovacího zařízení (bytového -), pronájem podlahových krytín, pronájem polštářů, pronájem příkrývek, pronájem prošívaných dek, pronájem rohoží, pronájem ručníků pro hotely, pronájem strojů na výrobu cukrové vaty, pronájem tapisérií pro hotely, pronájem vybavení pro catering, pronájem zařízení interiéru, pronájem záclon pro hotely, pronájem zařízení na přípravu pražené kukuřice, pronájem židlí a stůlů, půjčování židlí, stůlů, prostírání, nápojového skla, bary, bary nabízející ovocné nápoje, bary (služby -), bistra (služby), bufetové služby, bufety rychlého občerstvení, čajovny, dekorace potravin, delikatesy (restaurace), denní bary (v restauraci, hotelu), firemní akce (poskytování jídel a nápojů), gril - restaurace, hotelové restaurační služby, informace o restauracích (služby), jídelny (závodní -), kavárna, kavárny, kavárny (služby), pivnice, pizzerie, klubové služby (poskytování jídla a nápojů), podávání alkoholických nápojů, podávání jídel a nápojů, podávání jídel a nápojů hostům v restauracích, podávání jídel a nápojů pro hosty, podávání jídel a nápojů v internetových kavárnách, podávání stravování a nápojů v restauracích a barech, podávání stravování a nápojů v prodejnách koblih, pohostinství (služby), pořádání banketů, pořádání svatebních recepcí (potraviny a nápoje), poradenské služby týkající se pekárenských technik, poradenské služby týkající se potravin, poradenské služby v oblasti kulinařského umění, poradenské služby v oblasti přípravy jídel, poradenství pro vaření, poskytování informací o barových službách, poskytování informací o oboru barmanství, poskytování informací ve formě návodů na přípravu nápojů, poskytování informací vztahujících se k přípravě jídel a nápojů, poskytování informací vztahujících se k barům, poskytování informací vztahujících se k restauracím, poskytování jídel a nápojů v restauracích, poskytování jídla a nápojů prostřednictvím mobilního nákladního auta, poskytování osobních stravovacích plánů prostřednictvím webových stránek, poskytování recenzí restaurací, poskytování recenzí restaurací a barů, poskytování služeb zajišťujících nápoje, poskytování ubytování na zvláštní příležitosti, příprava a poskytování stravování a nápojů pro okamžitou spotřebu, příprava jídel, příprava jídel pro druhé na základě využití outsourcingu, příprava pokrmů, pronájem automatů na nápoje, pronájem automatů na vodu, pronájem barového vybavení, pronájem kuchyňského vybavení pro průmyslové účely, pronájem kuchyňských potřeb, pronájem kuchyňských pracovních desek, pronájem zelektrických plotýnek na vaření, pronájem přístrojů na vaření, pronájem zásobníků pitné vody, restaurace rychlého občerstvení, restaurace s odnosem jídel s sebou, restaurace servírující porcované maso, restaurační služby, restaurační

služby nabízející washoku (tradiční japonskou kuchyni), restaurační služby poskytované hotely, restaurační služby v oblasti rychlého občerstvení, restaurační služby zahrnující bary s povolením k prodeji alkoholu, rezervace míst v restauraci, rezervace v restauracích (služby), rezervační služby pro objednávku jídel, rezervování a objednávání restaurací a jídel, salátové bary, samoobslužné restaurace, služby agentur pro rezervování restaurací, služby barů s vodními dýmky, služby bufetů pro denní bary, služby čajoven, služby cestovních kancelářů pro rezervování restaurací, služby mobilních restaurací, služby nočního klubu (poskytování jídel), služby ochutnávky vín (zajištění nápojů), služby osobního šéfkuchaře, služby restaurací podávajících ramen, služby restauračních klubů pro soukromé členy, služby sommelierů, služby soukromých nápojových klubů, služby sushi restaurací, služby tempura restaurace, služby týkající se odnosu jídla s sebou, služby týkající se přípravy jídel a nápojů, služby v oblasti pohostinství, služby v oblasti pohostinství (potraviny a nápoje), služby v oblasti přípravy jídel, catering - jídlo a nápoje pro instituce, catering - jídlo a nápoje pro bankety, cateringové služby pro exteriér, cateringové služby pro hotely, cateringové služby zaměřené na zásobování jídel, charitativní služby, zejména zajišťování potravin a nápojů, charitativní služby, zejména poskytování jídla a pití, dodávání kávy do kancelářů (poskytování nápojů), gastronomické služby, konzultační služby v oblasti zajišťování potravin a nápojů, mobilní cateringové služby, organizace cateringu na narozeninových oslavách, poradenství týkající kuchařských receptů, poskytování jídel bezdomovcům nebo sociálně slabým, poskytování potravin potřebným osobám jako charitativní služby, poskytování stravování a nápojů pro veletržní a výstavní prostory, příprava japonských jídel pro okamžitou spotřebu, příprava španělských jídel pro okamžitou spotřebu, služby dodávání jídel k okamžité spotřebě, služby japonských restaurací, služby provozoven nabízejících rychlé občerstvení s odnosem s sebou, služby španělských restaurací, stravovací služby pro domovy důchodců, stravovací služby pro konferenční centra, stravovací služby pro nemocnice, stravovací služby pro pečovatelské domy, stravovací služby pro podniky, stravovací služby pro podnikové jídelny, stravovací služby pro poskytování španělské kuchyně, stravovací služby pro poskytování japonské kuchyně, stravovací služby pro poskytování kuchyně v evropském stylu, stravovací služby pro školy, stravovací služby pro společenské a konferenční sály a salonky, stravovací služby pro vzdělávací zařízení, stravování a nápoje pro koktejlové párty, turistické restaurace, zajišťování hromadného stravování (catering), zajišťování stravování a nápojů pro výstavní prostory, zajišťování stravování a nápojů pro konferenční prostory, zásobování, zásobování potravinami v podnicích rychlého občerstvení, poskytování zařízení a vybavení, vše pro účely jednání, konferencí, seminářů a banketů, restaurace, koktejlové salonky (bary), zprostředkování pokojů v hotelech a penzionech, značkové rezidence (přechodné ubytování), obsluhované pokoje; (44) hygienická a kosmetická péče o člověka, hygienická péče o zvířata, péče o čistotu a hygienu zvířat, péče o čistotu domácích zvířat, péče o domácí zvířata, péče o zvířata, služby péče o hygienu a krásu, služby péče o vzhled a čistotu zvířat, služby péče o zdraví zvířat, služby zdravotní péče, úprava (česání) zvířat, veterinární chirurgické služby, veterinární služby, zemědělské služby, služby akvakultury, zahradnické a lesnické služby, zvířata chovaná v domácnosti (péče o čistotu -), lesnické služby, obnova lesa, obhospodařování vodních ploch (akvakultura), odchov zvířat, poradenství týkající se sázení stromů, poradenství v oblasti zemědělství, služby rybích farem, služby zalesňování, včelařské služby, veterinární a zemědělské služby, výsadba stromů, výsadba stromů za účelem kompenzace uhlíkových emisí, zahradnické služby a služby zahradní architektury, zemědělské služby, výsev semen, chov koček, chov koní, chov plnokrevných koní, chov prasat, chov skotu, informační služby týkající se zemědělství, kompilace informací vztahujících se k ptákům, koňské farmy, plemenářské služby ve vztahu ke zvířatům, poradenství vztahující se k výživě zvířat, poradenství vztahující se k chovu zvířat, poskytování informací o ptactvu, pronájem dobytka, služby chovu dobytka, služby chovu drůbeže, služby plemenitby dobytka, služby dávkování krmiva pro zvířata, služby v oblasti chovu a plemenitby, služby v oblasti chovu a plemenitby koní, služby v oblasti chovu hospodářských zvířat, služby v oblasti chovu ovcí, služby v oblasti plemenitby koní, sterilizace zvířat, umělé oplodnění zvířat, zemědělské služby (chov zvířat), zemědělské služby (pěstování plodin), služby v oblasti setí semen, služby v oblasti výsevu, floristické služby, hubení plevele, hubení plevele pro zemědělství, zahradnictví a lesnictví, informační služby týkající se rostlinstva, informační služby vztahující se k používání chemikálií v zahradnictví, informační služby vztahující se k používání organických hnojiv v zahradnictví, informační služby vztahující se k používání hnojiv v zahradnictví, krajinářské zahradní úpravy s květinovou výzdobou pro interiéry budov, květinová aranžmá (pronájem), likvidace parazitů pro zemědělství, zahradnictví a lesnictví, likvidace plevele, navrhování

krajinářských úprav, navrhování květinových aranžmá, návrhy květinových aranžmá, ničení plevelu, péče o rostliny v květináčích, péče o rostliny (zahradnické služby), péče o zahradu nebo květinové záhony, péče o trávníky, péstitelské poradenské služby vztahující se k zahradnictví, pěstování rostlin, pěstování rostlin ve sklenicích, pokládání trávníku, pokládání umělých trávníků, poradenské služby týkající se vodních zahrad, poradenské služby v oblasti zahradnictví, poradenské služby vztahující se k pokládání trávníků, poradenské služby vztahující se k výběru trávníků, poradenství pro zahrádkářství, poradenství týkající se pěstování rostlin, poskytování informací k určování rostlin a květin pro zahradnické účely, poskytování informací o zahradničení, poskytování informací týkajících se pronájmu rostlin v květináčích, poskytování informací týkajících se pronájmu sekaček na trávu, poskytování informací týkajících se výsadby zahradních stromů, pronájem interiérových rostlin, pronájem květin, pronájem rostlin, pronájem rostlin v květináčích, pronájem sekaček na trávu, pronájem zahradnického náčiní, rostlinné školky, rozptylování zahradnických chemikálií, sečení trávníků, služby týkající se péče o zahrady, služby v oblasti květinářství, služby v oblasti zahradnictví, služby zahradní architektury, stromové školky, údržba trávníků, údržba zahrad, výsadba rostlin, výsadba zahradních stromů, zahrádkářské a zahradnické služby, zahradní architektura (služby -), zahradnické informace a rady, zhotovování věnců, fyzická rehabilitace, chirurgie, genetické testování zvířat, informační služby v oblasti veterinárního farmaceutického průmyslu, informační služby vztahující se k veterinářským farmaceutickým výrobkům, laboratorní analytické služby týkající se ošetřování zvířat, lékařské informační služby poskytované prostřednictvím internetu, masáž koní, masáž psů, nemocniční služby pro domácí zvířata, odběr zvířecího spermatu, odborné konzultační služby v oblasti veterinárních služeb, péče o ryby, podkování a údržba kopyt koní, péče o ptáky, poradenské služby v oblasti péče o ryby, poradenské služby v oblasti péče o domácí zvířata, poradenství v oblasti péče o ptáky, poradenství vztahující se k péči o zvířata, poskytování informací týkajících se chovu zvířat, poskytování informací týkajících se veterinárních služeb, pronájem ultrazvukových diagnostických zařízení, pronájem veterinárních nástrojů, rentgenové služby, služby oplodňování in vitro pro zvířata, služby podkovaře, služby rentgenových techniků, služby testování výkonnosti zvířat, služby umělého oplodnění, služby v oblasti péče o akvarijní rybičky, služby v oblasti péče o domácí mazlíčky, služby v oblasti péče o domácí ptactvo, služby v oblasti snižování hmotnosti, služby v oblasti veterinární chirurgie, veterinární chirurgie, veterinární informační služby poskytované prostřednictvím internetu, veterinární nemocnice, veterinární poradenské služby, vkládání podkožních mikročipů pro domácí zvířata pro účely sledování a identifikace, hygienická a kosmetická péče o zvířata, kosmetická péče o zvířata, koupání domácích mazlíčků, služby salonů krásy pro domácí zvířata, služby salonů krásy pro domácí mazlíčky, služby salonů krásy pro kočky, služby salonů krásy pro psy, služby v oblasti péče o psy, střihání psů, střihání zvířat, zvířecí salony krásy, aromaterapeutické služby, bylinkářství, chiropraktika, chiropraxe, dietetické konzultační služby (lékařské), dietetické služby, dohled nad programy snižování hmotnosti, elektroterapeutické služby v oblasti fyzioterapie, farmaceutické služby, fyzioterapie, genetické poradenství, genetické testy na zvířatech pro diagnostické nebo léčebné účely, hlasová a řečová terapie, hlubokové masáže, hodnocení kontroly hmotnosti, hodnocení udržování hmotnosti, homeopatické klinické služby, hospice, hydroterapeutické služby, hydroterapie, hypnoterapie, informace týkající se masáží, informační služby se zaměřením na zdravotní péči, informační služby týkající se zdravotní péče, informační služby vztahující se ke zdravotní péči, kliniky nebo sanatoria (soukromé), konzultace vztahující se ke zdravotní péči, konzultace vztahující se k biorytmům, konzultační služby týkající se péče o zdraví, konzultační služby týkající se výživy, konzultační služby týkající se lékařské zdravotní péče, konzultační služby vztahující se k hubnutí, kryoterapeutické služby, laboratorní analytické služby týkající se ošetřování osob, lázeňské služby, léčba alergií, léčba drogové závislosti, léčba pro odvykání kouření, léčba toxikomanů, léčba týkající se kontroly hmotnosti, lidské tkáňové banky, logopedie, služby, logopedie, masáž chodidel, masáž horkými kameny, masáže, masáže a terapeutické shiatsu masáže, meditace (služby), monitorování pacientů, moxibusce, muzikoterapie pro fyzické, psychologické a poznávací účely, naprapatie, nemocniční služby pečovatelských domů, nutriční poradenství, odborné poradenství se zaměřením na zdraví, odborné poradenství spojené se zdravotní péčí, odborné poradenství v oblasti výživy, odlehčovací služby v podobě ošetrovatelských služeb, on-line poskytování lékařských záznamů s výjimkou zubního lékařství, ošetrovatelská péče (domácí návštěvy), osteopatie, patologické služby týkající se léčby osob, péče o zdraví v podobě organizací pro zachování zdraví, péče pro hospitalizované a ambulantní pacienty, pečovatelské domy, pečovatelské domy (služby),

plánování a dohled v oblasti snižování tělesné hmotnosti, plánované rodičovství, plánování a kontrola diet, plánování programů snižování hmotnosti, pomoc jednotlivcům při odvykání kouření, poradenské služby týkající se zdraví, poradenské služby týkající se diet, poradenské služby týkající se regulace hmotnosti, poradenské služby týkající se úbytku váhy, poradenství týkající se osobní péče o seniory (zdraví), poradenství týkající se pracovní terapie, poradenství v oblasti diety a výživy, poradenství v oblasti kojení, poradenství v oblasti stravování a výživy, poradenství v oblasti stravování, poradenství v oblasti výživy, porodní asistentky (služby -), porodnické služby, poskytování cvičebních prostor a zařízení k léčebným rehabilitačním účelům, poskytování informací o kojení, poskytování informací o potravinových doplncích a výživě, poskytování informací o zdraví, poskytování informací týkajících se tradičních japonských masáží, poskytování informací týkajících se chiropraxe, poskytování informací o zdravotní péči po telefonu, poskytování informací týkajících se lékařského vyšetření, poskytování informací týkajících se moxibusce, poskytování informací týkající se akupunktury, poskytování informací týkajících se dietního a výživového poradenství, poskytování informací týkajících se dietních a výživových doplňků, poskytování informací v oblasti výživy, poskytování léčebných služeb o oblasti odvykání kouření, poskytování programů na snížení hmotnosti, poskytování respitní péče, poskytování služeb týkajících se zdravotní péče v domácím prostředí, poskytování zdravotní péče v domácím prostředí, poskytování výživových informací o jídle, poskytování zařízení pro tělesnou rehabilitaci, poskytování zdravotní péče v domácím prostředí, pracovní terapie a rehabilitace, příprava zpráv vztahujících se k záležitostem v oblasti zdravotní péče, přizpůsobování naslouchacích pomůcek, pronájem nemocničních zařízení, průzkumy v oblasti hodnocení zdravotního rizika, rady ohledně alergií, reflexologie, rehabilitace drogově závislých pacientů, rehabilitace pacientů závislých alkoholu, rehabilitace pacientů závislých na narkotikách, rehabilitace pacientů zneužívajících omamné látky, řízená zdravotní péče, sanatoria, služby akupunktury, služby hudební terapie, služby kyslíkového baru, služby lymfodrenáže, služby mikrodermabraze, služby oční optiky, služby optiků, služby péče o duševní zdraví, služby poskytované dietetikem, služby pracovní terapie, služby pro léčbu nespavosti, služby respitní péče v podobě domácí ošetrovatelské péče, služby pro léčbu závislosti, služby sanatorií, služby týkající se reiki, služby v oblasti baňkové terapie, služby v oblasti domácí hydroterapie, služby v oblasti domácí ošetrovatelské péče, služby v oblasti domácí zdravotní péče, služby v oblasti plánování programů na snižování hmotnosti, služby v oblasti reflexologie, služby zubního lékařství, arteterapie (léčba výtvarným uměním), behaviorální analýza k lékařským účelům, hodnocení osobnosti (služby v oblasti duševního zdraví), holistická psychoterapie, individuální a skupinové psychologické služby, konzultační služby vztahující se k chování jednotlivce, poradenství týkající se integrální psychologie, poradenství vztahující se k psychologické léčbě zdravotních potíží, poradenství vztahující se k psychologické úlevě při zdravotních potížích, poskytování informací v oboru psychologie, poskytování informací vztahujících se ke změně chování, poskytování zařízení pro duševní rehabilitaci, příprava psychologických profilů, příprava psychologických profilů pro léčebné účely, příprava psychologických zpráv, provádění psychologických posudků a vyšetření, psychiatrické konzultace, psychiatrické služby, psychiatrické testování, psycholog (služby -), psychologická léčba, psychologická péče, psychologická testování pro léčebné účely, psychologická vyšetření, psychologické konzultace, psychologické poradenské služby v oboru sportu, psychologické poradenství, psychologické poradenství pracovníkům, psychologické poradny, psychologické testování, psychometrická testování pro léčebné účely, psychoterapeutická činnost, psychoterapie, psychoterapie pro kojence, služby poskytované psychology, služby psychologické diagnostiky, služby psychologických posudků, služby psychologických posudků a vyšetření, služby psychoterapeuta, služby v oblasti psychoterapie, služby v oboru psychologie práce, služby psychologa, kosmetické laserové odstranění tetování, laserové odstraňování tetování, provádění tetování, tělový piercing, tetovací salony, tetování, tetování domácích zvířat pro identifikační účely, zavádění piercingu, analýzy barvy (kosmetické služby), aplikace kosmetických výrobků na obličej, aplikace kosmetických výrobků na tělo, barvení obočí, barvení očních řas, depilace voskem, depilační ošetření, depilační procedury, dodávání vybavení vířivek, elektrolyza pro kosmetické účely, estetické služby, holičské služby, holičství, hygienická a kosmetická péče, hygienická péče o lidské jedince, injekční zavedení výplňových materiálů ke kosmetickým účelům, kadeřnické salony, kadeřnické salony pro děti, kadeřnické salony pro muže, kadeřnické salony pro příslušníky armády, kadeřnické salony pro ženy, kadeřnické salony (služby), kadeřnické služby, kadeřnictví, konzultační služby ohledně líčení poskytované on-line nebo osobně, konzultační služby týkající se

kosmetické péče, konzultační služby v oboru líčení, konzultační služby vztahující se ke kosmetice, kosmetická analýza, kosmetická elektrolyza, kosmetická elektrolyza k odstranění ochlupení, kosmetická laserová léčba pokožky, kosmetická laserové ošetření na podporu růstu vlasů, kosmetická péče, kosmetická péče o chodidla, kosmetická péče o tělo, kosmetická péče pro lidi, kosmetické konzultační služby, kosmetické laserové ošetření metličkových žilek, kosmetické laserové ošetření křečových žil, kosmetické laserové ošetření plísňe na nehtech u nohou, kosmetické laserové ošetření k odstranění nežádoucího ochlupení, kosmetické ošetření obličeje, kosmetické ošetření vlasů, kosmetické ošetřování, kosmetické poradenské služby, kosmetické poradenství, kosmetické služby péče o obličej, kosmetické služby péče o tělo, kosmetické služby týkající se líčení, laserové omlazování pleti, laserové zpevňování pleti, lázně, liposukce, manikúra, manikúra a pedikúra, mytí vlasů šamponem, nanášení samoopalovacích přípravků na lidské tělo nástřikem, nanášení samoopalovacích přípravků nástřikem, nanášení samoopalovacích přípravků v opalovacích studiích, narovnávání vlasů, natáčení očních řas, navazování vlasů, odstraňování celulitidy, on-line poradenské služby ohledně líčení, ondulace vlasů, opalovací salony, opalovací studia, osobní terapeutické služby pro odstraňování celulitidy, osobní terapeutické služby vztahující se k obnově růstu vlasů, osobní terapeutické služby pro úpravu krevního oběhu, osobní služby pro odstraňování ochlupení, osobní terapeutické služby pro rozpouštění tuku, péče o nehty (služby), péče o vlasy, pedikúra, permanentní make-up (služby), poradenské služby v oblasti péče o pleť, poradenské služby vztahující se k péči o vlasy, poradenství poskytované prostřednictvím internetu v oboru péče o tělo a krásu, poradenství v oboru péče o tělo a krásu, poskytování hygienických zařízení, poskytování informací o kráse, poskytování informací o tureckých lázních, poskytování informací o veřejných lázních, poskytování informací týkajících se služeb salonů krásy, poskytování informací v oboru úpravy vlasů, poskytování mobilních toalet na akce, poskytování služeb sauny, poskytování tureckých lázní, poskytování veřejných lázní, poskytování veřejných lázní pro osobní hygienu, poskytování veřejných záchodků, poskytování zařízení solárií, prodlužování řas, pronájem mobilního zdravotního vybavení, pronájem přenosných záchodů, pronájem prostorů nebo zařízení umýváren, pronájem sprch, pronájem strojů a přístrojů pro použití v salonech krásy a holičství, pronájem strojů a zařízení k použití v salonech krásy nebo holičství, pronájem zařízení pro péči o pleť, pronájem zásobníků na navijecí ručnky, pronájem zdravotnických zařízení, provozování lázeňských domů, provozování veřejných lázní pro zdravotní účely, salony (kadeřnické -), salony krásy, salony péče o pleť, sauny (služby), služby barvení řas, služby holičství, služby kadeřnických salonů, služby kadeřnictví a salonu krásy, služby kosmetické péče o tělo, obličeje a vlasy, služby kosmetické péče o pleť a tělo, služby kosmetického salonu, zejména se zaměřením na řasy, služby mikropigmentace, služby odstraňování ochlupení laserem, salony péče o nehty; (45) bezpečnostní služby, záchranné služby, služby ostraha a vymáhací služby, osobní a společenské služby, právní služby, analýza otisků prstů, bezpečnostní inspekční služby pro třetí osoby, bezpečnostní kontrola osob a zavazadel na letištích, bezpečnostní kontroly zavazadel pro letecké společnosti, bezpečnostní označování dokumentů, bezpečnostní prohlídka zavazadel, bezpečnostní prověrky pro přípravu dokladů totožnosti, bezpečnostní služby na ochranu majetku, bezpečnostní služby na ochranu osob, bezpečnostní služby ostraha pro budovy, bezpečnostní služby při veřejných akcích, bezpečnostní služby pro budovy, bezpečnostní služby pro ochranu osob a majetku, bezpečnostní značení zboží, botičky na kola automobilů, civilní obrana, civilní ochrana, detektivní služby v obchodech, dohled v uzavřeném okruhu, dohledávání odcizeného majetku, forenzní analýza videozáznamů z bezpečnostních kamer pro účely předcházení podvodům a krádežím, forenzní poradenství pro kriminální vyšetřování, hledání ztracených klíčů, hodnocení bezpečnosti, hodnocení bezpečnostních rizik, informace o hledání pohřešovaných osob, informace o nehodách, informační služby vztahující se k bezpečnosti, kontrola zavazadel pro bezpečnostní účely, konzultace v oboru bezpečnosti na pracovišti, konzultační služby pro prevenci zločinů, konzultační služby v oboru národní bezpečnosti, kriminální vyšetřování, letištní bezpečnostní kontrola zavazadel, letištní bezpečnostní služby, monitorování bezpečnostních systémů, monitorování bezpečnostních a poplašných zařízení, monitorování požárních poplašných zařízení, navrácení odcizených vozidel, noční hlídka služba, noční strážní služba, osobní ochrana, osobní strážce, ostraha zařízení, otevírání bezpečnostních zámků, otevírání dveřních zámků, otevírání zámků (zámečnické služby), ověřování informací týkajících se totožnosti osob (služby ověřování totožnosti),

policejní ochrana, policejní služby, pomoc při lokalizaci ztracených domácích zvířat, pomoc prostřednictvím záchranných člunů, poradenské služby vztahující se k přípravě norem, poradenské služby vztahující se k ochraně zdraví a bezpečnosti, poradenské služby vztahující se k bezpečnosti, poradenství o bezpečnostních předpisech při práci, poradenství v oblasti bezpečnosti, poradenství v oblasti fyzické bezpečnosti, poradenství v oblasti krádeže dat a krádeže identit, poradenství v oblasti prevence požárů, poradenství v oboru ochrany před zářením, poskytování informací týkajících se bezpečnostních služeb ochrany, poskytování informací týkajících se pronájmu požárních poplašných zařízení, poskytování informací týkajících se služeb osobních strážců, poskytování průzkumných a sledovacích služeb, poskytování služeb v oblasti prověřování osob, pronájem bezpečnostních schránek, pronájem bezpečnostních zařízení, pronájem bezpečnostního vybavení, pronájem poplašných zařízení, prověřovací služby, půjčování ochranných oděvů, sledování kradených vozidel, služby bezpečnostní ochrany, služby detekce bomb, služby elektronického monitorování pro bezpečnostní účely, služby likvidace bomb, služby likvidace výbušných materiálů, služby ochrany k ochraně majetku a osob, služby osobních strážců, služby ostraha, služby ostraha pro zabránění vniknutí zlodějů, služby plavčíka, služby prověřování osoby před nástupem do zaměstnání, služby spojené s otisky prstů, služby týkající se kontroly pasů (bezpečnost), služby v oblasti bezpečnostních prohlídek leteckých pasažérů, služby v oblasti bezpečnosti pasažérů v letadlech, služby v oblasti dozoru, služby v oblasti držení klíčů, asistence při oblékání kimona, astrologické a duchovní služby, detektivní služby, detektivní vyšetřování, doprovod do společnosti, eskortní agentury (společenské), hlídání dětí (služby), hlídání domů v době nepřítomnosti majitelů, informace o módě (poskytování), lobbistické služby, s výjimkou těch pro komerční účely, konzultace v oboru osobních vztahů, manželské poradenství, on-line služby navazování sociálních kontaktů, opatrování domácích zvířat, opatrovníká péče, osobní konzultační služby v oblasti módy, plánování a zajišťování svatebních obřadů, podpora při úmrtí blízké osoby, pohřební služby, poručnícké služby, poskytování a pořádání necirkovních nenáboženských civilních manželských obřadů, poskytování asistenčních psů nevidomým, poskytování emocionální podpory rodinám, poskytování emocionální podpory pacientům s rakovinou a jejich rodinám prostřednictvím interaktivních on-line fór, poskytování informací o módě, poskytování obuvi osobám v nouzi (charitativní služby), poskytování oděvů potřebným osobám (dobročinné služby), poskytování osobní podpory rodinám pacientů trpících chorobami ohrožujícími jejich život, poskytování právních služeb hospitalizovaným pacientům a pacientům v dlouhodobých léčebnách, poskytování služeb osobní podpory pacientům trpícím rakovinou a jejich rodinám, psaní soukromých dopisů, půjčování klenotů, půjčování oděvů, půjčování šatů, seznamovací služby, služby adopce zvířat, služby adopčních agentur, služby detektivních agentur, služby doprovodu, služby krmení koček (v nepřítomnosti majitele), služby měření velikosti podprsenek, služby on-line sociálních sítí, dostupné prostřednictvím mobilních aplikací ke stažení, služby poskytování společnosti seniorům a zdravotně postiženým osobám, služby (seznamovací -), služby seznamovací agentury, služby sociálních sítí online, služby svatebních kaplí, služby týkající se venčení psů, služby v oblasti manželského poradenství, služby v oblasti politického lobování, stylingové služby v oblasti osobního šatníku, poskytování informací týkajících se služeb půjčování oděvů, pronájem bot, pronájem ochranných masek, pronájem ochranných oděvů a zařízení, pronájem ochranných přileb, pronájem záchranných vest, půjčování obleků a večerních šatů, půjčování smokingu, půjčování společenských oděvů, půjčování uniforem, hledání osob unikajících před spravedlností, pátrání po neznámých osobách, poradenské služby v oblasti soukromého vyšetřování, služby v oblasti ověřování identity, služby v oblasti pátrání po osobách na útěku (uprchlíků), vyhledávání osobních informací, vyhledávání ztracených osob, vyšetřování krutého zacházení se zvířaty, vyšetřování osobních informací, vyšetřování týkající se pohřešovaných osob, seznamovací agentury, internetové seznamovací služby, seznamovací služby poskytované prostřednictvím sociálních sítí, služby agentur v oblasti seznamování osob, služby agentur zprostředkujících seznamování osob, služby seznamovacích agentur, služby v oblasti seznamování prostřednictvím počítače, služby video seznamování, svatební agentury, seznamovací služby prostřednictvím počítače.

(511) 35, 39, 41, 43, 44, 45



### Změny vlastníků ochranných známek

Kapitola obsahuje údaje o ochranných známkách, které byly převedeny nebo přešly ve smyslu ustanovení § 15 odst. 1, 2 a § 16 zákona č. 441/2003 Sb. na jiného vlastníka v rozsahu všech zapsaných výrobků nebo služeb.

Číslo zápisu (111)	Dřívější vlastník (770)	Nynější vlastník (730)	S účinností od (580)
165066	Mars Incorporated, společnost zřízená podle zákonů státu Delaware, 6885 Elm Street, McLean, VA, US	Mars Drinks UK Limited, 6885 Elm Street, McLean, VA, US	01.06.2021
217922	E.I. du Pont de Nemours and Company, 1007 Market Street, Wilmington, DE, US	Corteva Agriscience LLC, 9330 Zionsville Road, Indianapolis, Indiana 46268, IN, US	01.06.2021
251372	THE SAGE GROUP Plc, Benton Park Road, Newcastle-upon-Tyne, GB	SAGE GLOBAL SERVICES LIMITED, North Park, Newcastle Upon Tyne, Tyne And Wear, NE13 9AA, GB	26.05.2021
262456	Ing. Václav Landovský - BETA, U Přehrady 3204/61, Jablonec nad Nisou, 46602, CZ	EVONA a.s., Rooseveltova 46, Chrudim, Chrudim III, 53701, CZ	01.06.2021
331704	Mach Radan Mgr. Bc., Hlavní 145/110, Brno, 62400, CZ Machová Renata Bc., Hlavní 145/110, Brno, 62400, CZ	Machová Renata, Bayerova 572/2, Brno, Veverí, 60200, CZ	01.06.2021
346050	Mach Radan Mgr. Bc., Hlavní 145/110, Brno, 62400, CZ Machová Renata Bc., Hlavní 145/110, Brno, 62400, CZ	Machová Renata, Bayerova 572/2, Brno, Veverí, 60200, CZ	01.06.2021
347699	Mach Radan Mgr. Bc., Hlavní 145/110, Brno, 62400, CZ Machová Renata Bc., Hlavní 145/110, Brno, 62400, CZ	Machová Renata, Bayerova 572/2, Brno, Veverí, 60200, CZ	01.06.2021
355510	BORILO s.r.o., Bořivojova 40, Praha 3, 13000, CZ	Kunytsya Ilona, Malešická 2855/2a, Praha 3, Žižkov, 13000, CZ	01.06.2021
357094	Value 4robotics s.r.o., 28. října 1824/70, Plzeň, Bolevec, 30100, CZ	Value 4consulting s.r.o., Majerova 2193/26, Plzeň, Jižní Předměstí, 30100, CZ	01.06.2021
358671	BORILO s.r.o., Bořivojova 40, Praha 3, 13000, CZ	Kunytsya Ilona, Malešická 2855/2a, Praha 3, Žižkov, 13000, CZ	01.06.2021
358672	BORILO s.r.o., Bořivojova 40, Praha 3, 13000, CZ	Kunytsya Ilona, Malešická 2855/2a, Praha 3, Žižkov, 13000, CZ	01.06.2021
372746	ASES GROUP RESEARCH, SE, Antala Staška 1859/34, Praha 4, Krč, 14000, CZ	ASES GROUP, s.r.o., Antala Staška 1859/34, Praha 4, Krč, 14000, CZ	01.06.2021
382655	ASES GROUP RESEARCH, SE, Antala Staška 1859/34, Praha 4, Krč, 14000, CZ	ASES GROUP, s.r.o., Antala Staška 1859/34, Praha 4, Krč, 14000, CZ	01.06.2021

### Změny v údajích o vlastnících ochranných známek

Kapitola obsahuje ochranné známky, u kterých byla v rejstříku ochranných známek vyznačena změna v údajích o vlastnících ve smyslu ustanovení § 27 odst. 2 a 7 zákona č. 441/2003 Sb.

Číslo zápisu (111)	Vlastník (730)	S účinností od (580)
165066	Lavazza Professional UK Limited, Armstrong road, Basingstoke, Hampshire, RG24 8NU, GB	01.06.2021
165066	Mars Drinks UK Limited, Armstrong road, Basingstoke, Hampshire, RG24 8NU, GB	01.06.2021
172963	AMK Ecce Homo Šternberk v ÚAMK, Nádražní 2509/60, Šternberk, 78501, CZ	28.05.2021
174683	Karel BENDL, TEZA - tepelná ekologická zařízení, Zelenohorská 511/7, Praha 8, Bohnice, 18100, CZ	01.06.2021
175844	Excellent Brands JMI Limited, Oberneuhofstrasse 3, 6340 Baar, CH	28.05.2021
243707	Amdocs Development Limited, 141 Omonia Avenue, The Maritime Center, P.O. Box 50483, 3045 Limassol, CY	01.06.2021
244482	DICONT a.s., Prvního pluku 347/12a, Praha 8, Karlín, 18600, CZ	26.05.2021
244483	DICONT a.s., Prvního pluku 347/12a, Praha 8, Karlín, 18600, CZ	26.05.2021
245760	LESKO-Velkoobchod nápojů, s.r.o., č. p. 270, Lípa, 76311, CZ	26.05.2021
246969	OMRON HEALTHCARE Co., Ltd., 53, Kunotsubo, Terado-cho, Muko-shi, Kyoto, 617-0002, JP	28.05.2021
247349	Apple Inc., One Apple Park Way, Cupertino, 95014, CA, US	27.05.2021
249199	Apple Inc., One Apple Park Way, Cupertino, 95014, CA, US	27.05.2021
251296	JV POHODA s.r.o., Tomanova 2538/11, Plzeň, Jižní Předměstí, 30100, CZ	27.05.2021
254842	Apple Inc., One Apple Park Way, Cupertino, 95014, CA, US	27.05.2021
257131	Bernard Antonín, č. p. 140, Vysokov, 54912, CZ	27.05.2021
258773	Metalplast s.r.o., č. p. 90, Věžná, 59301, CZ	31.05.2021
262705	První novinová společnost a.s., Paceřická 2773/1, Praha 9, Horní Počernice, 19300, CZ	01.06.2021
275695	FOR-LINE TOUR,s.r.o., Dominikánské náměstí 190/8, Brno, Brno-město, 60200, CZ	01.06.2021
322216	SEVT, a. s., Pekařova 250/4, Praha 8, Bohnice, 18100, CZ	31.05.2021
323445	BIOVIT IMPEX CO.ČR,s.r.o., Michelská 1425/84, Praha 4, Michle, 14100, CZ	01.06.2021
323446	BIOVIT IMPEX CO.ČR,s.r.o., Michelská 1425/84, Praha 4, Michle, 14100, CZ	01.06.2021
324437	Baker's House s.r.o., Pod areálem 431/18a, Praha 10, Štěrboholy, 10200, CZ	27.05.2021
324549	HM Studio a.s., Průmyslová 504, Postřižín, 25070, CZ	01.06.2021
325225	IJP Group s.r.o., Národní 1009/3, Praha 1, Staré Město, 11000, CZ	26.05.2021
325259	Mleziva Miloslav, Smetanova 284, Hřebeč, 27345, CZ	27.05.2021
325911	Svobodová Marianna JUDr., Nad vrbami 469/10, Praha 113, Kolovraty, 10300, CZ	27.05.2021
326182	CLASSIC Oil s.r.o., Třinecká 1124, Buštěhrad, 27343, CZ	31.05.2021
326979	CLASSIC Oil s.r.o., Třinecká 1124, Buštěhrad, 27343, CZ	31.05.2021
328245	Spolek Zeměloď, Na Míčánce 1765/12, Praha 6, Dejvice, 16000, CZ	27.05.2021
328488	NEW PALACE, spol. s r.o., Chlumecká 1539, Praha 9, Kyje, 19800, CZ	28.05.2021
331685	OK GROUP a.s., Mánesova 3014/16, Brno, Královo Pole, 61200, CZ	26.05.2021
374846	Svaz chovatelů ovcí a koz z.s., Chovatelů 500, Hradištko, 25209, CZ	01.06.2021
375090	Svaz chovatelů ovcí a koz z.s., Chovatelů 500, Hradištko, 25209, CZ	01.06.2021
375091	Svaz chovatelů ovcí a koz z.s., Chovatelů 500, Hradištko, 25209, CZ	01.06.2021
375240	Svaz chovatelů ovcí a koz z.s., Chovatelů 500, Hradištko, 25209, CZ	01.06.2021
375241	Svaz chovatelů ovcí a koz z.s., Chovatelů 500, Hradištko, 25209, CZ	01.06.2021
384604	Svaz chovatelů ovcí a koz z.s., Chovatelů 500, Hradištko, 25209, CZ	01.06.2021

### Ostatní rozhodné údaje a úřední opravy

Kapitola zahrnuje zejména přetřídění seznamu výrobků a služeb v návaznosti na mezinárodní zápis, opravu chyb ve formulaci, přepisů a zjevných nesprávností za účelem uvedení do souladu se skutečností. V této kapitole jsou zveřejňovány jen takové údaje, které nemohou být zveřejněny spolu se zveřejněním přihlášky nebo se zápisem ochranné známky. Dále kapitola obsahuje důležitá úřední sdělení.

(111) **382581**

(210) O-558744

v návaznosti na mezinárodní zápis byla ve tř. 9 upravena položka "automatické distributory a mechanismy na mince" na "mincové mechanismy pro automatické distributory, mechanismy na mince".

---