

Číselné INID kódy pro označování bibliografických dat technických řešení

INID Codes for the identification of bibliographic data of technical solutions

(Standard WIPO ST. 9 a ST. 80)

| | | | |
|------|--|------|--|
| (11) | číslo patentu/zápisu/osvědčení | (11) | Number of the patent/registration/certification |
| (15) | datum zápisu průmyslového vzoru | (15) | Industrial design registration date |
| (21) | číslo přihlášky/žádosti | (21) | .Application number |
| (22) | datum podání přihlášky/žádosti | (22) | Date of application filling |
| (23) | údaje o výstavní prioritě | (23) | Exhibition priority data |
| (28) | počet průmyslových vzorů | (28) | Number of industrial designs included in the application |
| (31) | číslo prioritní přihlášky | (31) | Number of priority application |
| (32) | datum podání prioritní přihlášky | (32) | Filling date of priority application |
| (33) | země priority | (33) | Priority country |
| (40) | datum zveřejnění přihlášky vynálezu | (40) | Date of publication of patent application |
| (45) | datum zveřejnění zapsaného průmyslového vzoru | (45) | Publication date of the registered industrial design |
| (47) | datum zveřejnění udělení patentu a zápisu užitého vzoru, datum zápisu užitého vzoru, datum oznámení udělení evropského patentu v Evropském patentovém věstníku | (47) | Publication date of patent granting and publication date of utility model registration, registration date of utility model, publication date of European patent granting in the European patent bulletin |
| (51) | mezinárodní patentové třídění/Locamské třídění průmyslových vzorů | (51) | International Patent Classification/ Locarno Classification for Industrial Designs |
| (54) | Název | (54) | Title |
| (55) | vyobrazení průmyslového vzoru | (55) | Reproduction of the industrial design |
| (57) | Anotace | (57) | Abstract |
| (68) | číslo základního patentu | (68) | Number of the basic patent |
| (71) | označení přihlašovatele/žadatele | (71) | Applicant |
| (72) | označení původce | (72) | Inventor |
| (73) | označení majitele/vlastníka | (73) | Owner |
| (74) | označení zástupce | (74) | Attorney's name and address |
| (86) | číslo mezinárodní přihlášky | (86) | International application number |
| (87) | číslo mezinárodního zveřejnění | (87) | International publication number |
| (92) | datum a číslo první registrace přípravku pro Českou republiku | (92) | Date and number(s) of the first authorization to market the product in the CZ |
| (93) | datum, číslo a země první registrace přípravku v rámci Společenství | (93) | Date, number(s) and country of the first authorization to market the product in the EEC |
| (94) | doba platnosti osvědčení | (94) | Term of certification validity |
| (95) | označení a typ přípravku | (95) | Name of the product and product type |
| (96) | datum podání a číslo evropské patentové přihlášky | (96) | European patent application filling date and number |
| (97) | datum zveřejnění a číslo zveřejnění evropské patentové přihlášky v Evropském patentovém věstníku | (97) | European patent application publication date and publication number in the European patent bulletin |

Číselné INID kódy pro označování bibliografických dat ochranných známek

INID codes and minimum required for the identification of bibliographic data relating to marks

(Standard WIPO ST.60)

| | | | |
|-------|--|-------|---|
| (111) | Číslo zápisu ochranné známky (registrace) | (111) | Number of registration |
| (151) | Datum zápisu ochranné známky | (151) | Date of the registration |
| (210) | Číslo přihlášky ochranné známky (spisu) | (210) | Number of the application |
| (220) | Datum podání přihlášky | (220) | Date of filing of the application |
| (320) | Datum vzniku práva přednosti | (320) | Date of the first application |
| (442) | Datum zveřejnění přihlášky po průzkumu | (442) | Date of the publication of the examined application |
| (450) | Datum zveřejnění zápisu ochranné známky ve Věstníku | (450) | Date of publication of the registration |
| (510) | Seznam výrobků a služeb | (510) | List of goods and/or services |
| (511) | Číslo třídy výrobků a služeb | (511) | Number of the class of goods and/or services |
| (526) | Omezení rozsahu ochrany o prvek | (526) | Disclaimer |
| (540) | Znění nebo vyobrazení ochranné známky | (540) | Reproduction of the mark |
| (551) | Kolektivní ochranná známka | (551) | Collective mark |
| (554) | Prostorová ochranná známka | (554) | Three-dimensional mark |
| (558) | Ochranná známka tvořená pouze barvou nebo kombinací barev | (558) | Mark consisting exclusively of one or several colours |
| (580) | Datum zápisu jakékoliv transakce v souvislosti s přihláškou nebo zápisem ochranné známky do rejstříku, např. změna majitele, změna jména nebo adresy, vzdání se práv k ochranné známce atd. (účinnost) | (580) | Date of recording of any kind of transaction in respect of applications or registrations (e.g. change in ownership, change in name or address, renunciation, termination of protection) |
| (591) | Údaje o barevnosti ochranné známky | (591) | Information concerning colour claimed |
| (730) | Přihlašovatel/vlastník ochranné známky | (730) | The applicant or the holder of the mark |
| (740) | Zástupce | (740) | Name and address of the representative |
| (770) | Jméno a adresa dřívějšího přihlašovatele nebo vlastníka (v případě změny vlastnictví) | (770) | Name and address of the previous applicant or holder (in case of change in ownership) |
| (791) | Jméno a adresa nabyvatele licence | (791) | Name and address of the licensee |
| (793) | Podmínky a omezení licence | (793) | Indication of conditions and/or restrictions under the license |
| (800) | Mezinárodní zápis ochranné známky | (800) | International registration |

Kódy pro kódování záhlaví oznámení publikovaných ve Věstníku

(Standard WIPO ST. 17)

| | | | |
|------|---------------------------------------|------|---|
| BB9A | zveřejněné přihlášky vynálezů | MK1K | zánik užitého vzoru uplynutím doby platnosti |
| FG1K | zapsané užité vzory | MK4A | zánik patentů uplynutím doby platnosti |
| FG4A | udělené patenty | MK4F | zánik autorských osvědčení uplynutím doby platnosti |
| FG4Q | zapsané průmyslové vzory | MK4Q | zánik průmyslového vzoru uplynutím doby ochrany |
| LD3K | částečný výmaz užitého vzoru | MM4A | zánik patentů pro nezaplacení ročních poplatků |
| LD4Q | částečný výmaz průmyslového vzoru | MM4F | zánik autorských osvědčení pro nezaplacení ročních poplatků |
| MA4A | zánik patentu vzdáním se | ND1K | prodloužení platnosti užitého vzoru |
| MA4F | zánik autorských osvědčení vzdáním se | ND4Q | obnova doby ochrany průmyslového vzoru |
| MC3K | výmaz užitého vzoru | PA4A | změna autorského osvědčení na patent |
| MC4A | zrušení patentu | PC9A | změna dispozičního práva k vynálezu |
| MC4F | zrušení autorského osvědčení | PD1K | převod práv a ostatní změny majitelů užiténých vzorů |
| MC4Q | výmaz průmyslového vzoru | PD4A | převod práv a ostatní změny majitelů patentů |
| MH1K | zánik užitého vzoru vzdáním se | PD4Q | převod práv a ostatní změny vlastníků průmyslových vzorů |
| MH4A | částečné zrušení patentu | QA9A | nabídka licence |
| MH4F | částečné zrušení autorského osvědčení | SB4A | zapsané patenty do rejstříku po odtajnění |
| MH4Q | zánik průmyslového vzoru vzdáním se | SB4F | zapsaná autorská osvědčení do rejstříku po odtajnění |

Opravy Změny Různé

Opravy u přihlášek vynálezů s žádostí o udělení patentu

| | | | |
|------|---------------------|------|-------------------------------------|
| HA9A | jmenování vynálezce | | |
| HB9A | oprava jmen | HG9A | oprava chyb v třídění |
| HC9A | změna jmen | HH9A | oprava nebo změna všeobecně |
| HD9A | oprava adres | HK9A | tiskové chyby v úředních věstnících |
| HE9A | změna adres | | |
| HF9A | oprava dat | | |

Opravy ochranných dokumentů

| Patenty | autorská osvědčení | užité vzory | průmyslové vzory | |
|---------|--------------------|-------------|------------------|----------------------------------|
| TA4A | TA4F | TA1K | TA4Q | jmenování vynálezce |
| TB4A | TB4F | TB1K | TB4Q | oprava jmen |
| TC4A | TC4F | TC1K | TC4Q | změna jmen |
| TD4A | TD4F | TD1K | TD4Q | oprava adres |
| TE4A | TE4F | TE1K | TE4Q | změna adres |
| TF4A | TF4F | TF1K | TF4Q | oprava dat |
| TG4A | TG4F | TG1K | TG4Q | oprava chyb v třídění |
| TH4A | TH4F | TH1K | TH4Q | oprava nebo změna všeobecně |
| TK9A | TK9F | TK1K | TK4Q | tiskové chyby v úřed. věstnících |

Kódy pro označování zemí a mezinárodních organizací použité ve věstníku

| | |
|----|----------------------------|
| AR | Argentina |
| AU | Austrálie |
| BR | Brazílie |
| CA | Kanada |
| CH | Švýcarsko |
| CN | Čína |
| CY | Kypr |
| CZ | Česká republika |
| DE | Spolková republika Německo |
| DK | Dánsko |
| FR | Francie |
| GB | Velká Británie |
| HU | Maďarsko |
| JP | Japonsko |
| KR | Korejská republika |
| MU | Mauricius |
| NL | Nizozemsko |
| PL | Polsko |
| SK | Slovensko |
| US | Spojené státy americké |
| VG | Britské Panenské ostrovy |
| ZA | Jižní Afrika |

Kódy pro označování států USA použité ve věstníku

| | |
|----|----------------|
| DE | Delaware |
| FL | Florida |
| IL | Illinois |
| MI | Michigan |
| NC | North Carolina |
| NY | New York |
| TN | Tennessee |
| TX | Texas |

BB9A

Zveřejněné přihlášky vynálezů - přehled podle čísel přihlášek

Dále uvedené přihlášky vynálezů byly zveřejněny dnem, uvedeným v Věstníku podle zákona č. 527/1990 Sb., o vynálezech a zlepšovacích návrzích, ve znění pozdějších předpisů, a jsou k dispozici v patentové knihovně Úřadu průmyslového vlastnictví, Antonína Čermáka 2a, 160 68, Praha 6.

| | | | |
|----------|---------------------------------|----------|--------------------------------|
| (21) | (51) | (21) | (51) |
| 2019-713 | C 07 D 295/092 (2006.01) | 2020-178 | F 21 S 41/24 (2018.01) |
| 2019-722 | B 62 K 5/08 (2006.01) | 2020-179 | F 01 K 23/10 (2006.01) |
| 2019-723 | C 09 D 15/00 (2006.01) | 2020-207 | C 07 K 7/06 (2006.01) |
| 2019-728 | G 08 B 21/00 (2006.01) | 2020-280 | E 01 F 9/696 (2016.01) |
| 2019-789 | G 10 B 3/00 (2019.01) | 2021-220 | F 04 C 18/356 (2006.01) |

Zveřejněné přihlášky vynálezů - řazené podle MPT

- (51) **B62K 5/08** (2006.01)
(21) **2019-722**
(71) Žižlavský Tomáš, Praha 5, Hlubočepy, CZ
(72) Žižlavský Tomáš, Praha 5, Hlubočepy, CZ
(54) **Víceúčelový vozík určený jako opora při pohybu invalidních osob**
(22) 22.11.2019
(57) Víceúčelový vozík, určený jako opora při pohybu invalidních osob, je čtyřkolový vozík, je za účelem umožnění projíždění dveřmi se zárubněmi 60 cm vytvořen tak, že přední kolečka (1) jsou držena vidlicí (2) a řízena směrově tlakem jezdce na řídítka (3) vozíku. Zadní kola (4) mají vidlice nepohyblivě připojeny k podélnému nosníku (5) a spolu s ním a svislou částí rámu (36) tvoří levý bok vozíku. Spodní ústí trubky rámu je zaslepeno a tvoří pouzdro pro do něho vkládané trubky nebo menší profily jeklů (7). Na trubky či jekly (7) jsou nasazeny prstence (8) nesoucí ramena řídítek (3). Nad ně mohou být nasazeny prstence (9) s víceramennými skládacími pruty, které podobně jako slunečníky mohou zajišťovat sedícímu nebo jdoucímu nebo pomalu jedoucímu jezdcí, případně spolujezdcí, ochranu proti slunci.

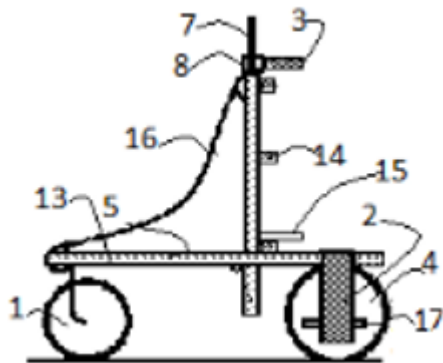

- (51) **C07D 295/092** (2006.01)
A61K 31/495 (2006.01)
A61P 39/00 (2006.01)
(21) **2019-713**
(71) Fakultní nemocnice Hradec Králové, Hradec Králové, Nový Hradec Králové, CZ
Univerzita Karlova, Praha 1, CZ
(72) Filipová Alžběta Mgr., Ph.D., Hradec Králové, Pražské Předměstí, CZ
Marek Jan PharmDr., Ph.D., Hradec Králové, Nový Hradec Králové, CZ
Havelk Radim RNDr., Ph.D., Tisek, CZ
(54) **1-Aryloxy-3-(4-(2-hydroxyethyl)piperazin-1-yl)propan-2-oly, způsob jejich přípravy a jejich použití**
(22) 21.11.2019
(57) Předkládané řešení se týká 1-aryloxy-3-(4-(2-hydroxyethyl)piperazin-1-yl)propan-2-olu obecného vzorce I, kde R je vybráno ze skupiny zahrnující fenyly a naftyl, nesubstituované nebo substituované 1, 2 nebo 3 substituenty nezávisle vybranými ze skupiny sestávající z C1-C4 alkyl, C1-C4 alkoxy,

C2-C4 alkenyl, nitro; a jejich farmaceuticky přijatelných solí s alkalickými kovy, amoniakem či aminy, nebo jejich adičních solí s farmaceuticky přijatelnými kyselinami. Uvedené látky jsou vhodné pro použití jako radioprotektiva na bázi inhibitorů apoptózy.

- (74) HARBER IP s.r.o., Dukelských hrdinů 567/52, Praha 7, Holešovice, 17000

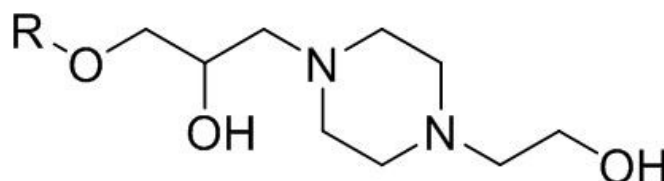

(I)

- (51) **C07K 7/06** (2006.01)
A61K 8/00 (2006.01)
A61K 8/30 (2006.01)
A61K 8/64 (2006.01)
A61K 8/72 (2006.01)
A61Q 19/00 (2006.01)
A61P 17/00 (2006.01)
(21) **2020-207**
(71) Contipro a.s., Dolní Dobrouč, CZ
(72) Orzol Paulina, Gliwice 44-113, PL
Dolečková Iva, Polička, Horní Předměstí, CZ
Karel Sergej, Ústí nad Orlicí, Hylváty, CZ
Voleská Michaela, Litomyšl, Litomyšl-Město, CZ
Velebný Vladimír, Žamberk, CZ
(54) **Pentapeptid odvozený od kaseinu a kompozice, která jej zahrnuje a jejich topické použití**
(22) 09.04.2020
(57) Řešení se týká pentapeptidu odvozeného od kaseinu jako zesilovače kožních buněk s obecným vzorcem I
X-Asn-Pro-Trp-Asp-Gln-Z (I),
kde:
X je -NHX¹ skupina asparaginu na N-konci pentapeptidu, kde X¹ je vybráno ze skupiny zahrnující H, acetyl, oktanoyl, dekanoyl, lauroyl, myristoyl, palmitoyl, stearyl, elaidoyl, biotinoyl nebo lipoyl;
Z je -COZ¹ skupina glutaminu na C-konci pentapeptidu, kde Z¹ je vybráno ze skupiny zahrnující OH, OCH₃, OCH₂CH₃ nebo NH₂;
a topické kompozice, která ho zahrnuje, a jejího povrchového použití.
(74) Kania, Sedlák, Smola, s.r.o., Mendlovo náměstí 907/1a, Brno, Staré Brno, 60300
(51) **C09D 15/00** (2006.01)
B27K 5/00 (2006.01)

- B27K 5/02** (2006.01)
B27K 5/04 (2006.01)
(21) **2019-723**
(71) Česká zemědělská univerzita v Praze, Praha 6, Suchbát, CZ
Matrix a.s., Třebešov, CZ
(72) Pánek Miloš Doc. Ing., Ph.D., Praha 5, Hlubočepy, CZ
Dvořák Ondřej Ing., Chyšky, CZ
Štěrbová Irena Ing., Katovice, CZ
Šimůnková Kristýna Ing., Stará Paka, CZ
Zeidler Aleš Doc. Ing., Ph.D., Praha 6, Suchbát, CZ
Šedivka Přemysl Ing., Ph.D., Dvůr Králové nad Labem, CZ
Kaloč Jakub Ing., Rychnov nad Kněžnou, CZ

(54) **Transparentní nátěr pro dřevinu dub, materiál na bázi dubového dřeva s prodlouženou barvostálostí, dílec pro výrobu exteriérových dřevěných konstrukcí jej obsahující a jejich použití**

- (22) 25.11.2019
(57) Předkládané řešení se týká transparentního nátěru pro dřevinu dub, který obsahuje penetrační vrstvu v rozmezí nánosu od 80 do 140 g/m² pro umístění na dřevinu dub a vrstvu lazury o tloušťce v rozmezí od 20 µm do 80 µm, pro umístění na penetrační vrstvě, přičemž penetrační vrstva obsahuje 0,05 až 0,15 hmotn. % 1,2-benzisothiazol-3(2H)-onu; 0,05 až 0,15 hmotn. % 2- methyl-2H-isothiazol-3-onu; 0,5 až 1 hmotn. % 3-jod-2-propinylbutylkarbamátu (IPBC); 5 až 10 hmotn. % 1,2-propylenglykolu; 5 až 10 hmotn. % dipropylenglykol-*n*-butyletheru; 65 až 85 hmotn. % kopolymeru ethylvinylacetátu a derivátu kyseliny akrylové; 1,5 až 7 hmotn. % absorbérů UV záření (ultraviolet light absorbers, UVA) spolu s pohlcovači volných radikálů (stericky bráněné aminové stabilizátory; hindered-amine light stabilizers, HALS); a 1,5 až 7 hmotn. % nanočástic ZnO; a lazurou je transparentní alkydová lazura a/nebo transparentní styrenakrylátová lazura. Řešení se dále týká materiálu na bázi dubového dřeva s prodlouženou barvostálostí, dílce pro výrobu exteriérových dřevěných konstrukcí a jejich použití.

- (74) HARBER IP s.r.o., Dukelských hrdinů 567/52, Praha 7, Holešovice, 17000

- (51) **E01F 9/696** (2016.01)
E01F 9/60 (2016.01)
E04H 12/22 (2006.01)

- (21) **2020-280**
(71) KALONEROS s.r.o., Klenovice na Hané, CZ
(72) Javůrek Robert Ing., Olomouc, Svatý Kopeček, CZ
Zapletal Roman Ing., Olomouc, Týneček, CZ
(54) **Patka pro uchycení nosného sloupku, zejména dopravních značek**

- (22) 18.05.2020
(57) Patka pro uchycení nosného sloupku, zejména dopravních značek, tvořená jednoduchým celistvým tvarovaným tělesem vyrobeným z plastické hmoty a obsahujícím základnu (1), z níž je vertikálně směrem vzhůru vyvedena nosná trubka (2) upravená pro uchycení nosného sloupku. Základna (1) a nosná trubka (2) jsou spřaženy konkávně tvarovaným přechodovým dílem (3) a základna (1) je opatřena na své spodní straně sadou minimálně dvou stabilizačních kotev (4). Stabilizační kotvy (4) jsou vytvořeny ve tvaru plochých trnů, jejichž vnitřní stěny (41) jsou vedeny šikmo směrem od podélné osy patky ke svislému průmětu obrysu základny (1). Alespoň vnější stěny (43) stabilizačních kotev (4) jsou opatřeny sadou vzájemně na sebe navazujících ozubů (44), vytvořených ve formě shora šikmo vedených zářezů (45). Nad místy vytvoření stabilizačních kotev (4) je přechodový díl (3) opatřen shora vedenými vybráními (31), v nichž jsou vytvořeny poziční důlky (32).

- (74) Ing. Petr Soukup, tř. Svobody 43/39, Olomouc, 77900

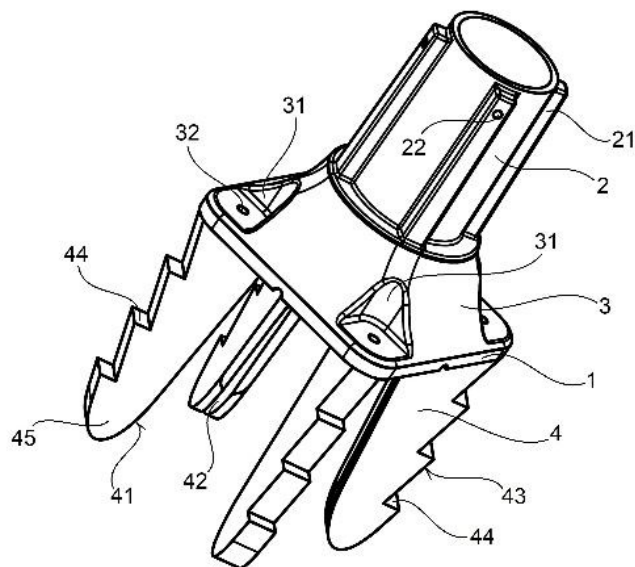

- (51) **F01K 23/10** (2006.01)
F01K 25/08 (2006.01)

- (21) **2020-179**
(71) Kompresory PEMA, s.r.o., Praha 5, Radotín, CZ
Vysoká škola báňská - Technická univerzita Ostrava, Ostrava, Poruba, CZ
(72) Němček Ondřej Ing., Ph.D., Ostrava, Hrabová, CZ
Frantík Jaroslav Ing., Ph.D., Ostrava, Poruba, CZ
Najser Jan Ing., Ph.D., Vřesina, CZ
Mikeska Marcel Ing., Ph.D., Vratimov, CZ
Kielar Jan Ing., Ostrava, Poruba, CZ
Vomlel Vladimír, Polná, CZ

(54) **Zařízení pro využití odpadního tepla na principu ORC kompresoru**

- (22) 31.03.2020
(57) Zařízení pro využití odpadního tepla a výrobu stlačeného plynu na principu organického Rankin-Clausiova cyklu (ORC) zahrnuje primární zdroj (1) odpadního tepla napojený na okruh (2) transportního média, na který je dále připojen přes výměník (3) tepla chladicí okruh (4) s chladivem. Chladicí okruh (4) je dále připojen do ORC expandéru (5) uspořádaného na společné hřídeli (6) se sekundárním, ORC kompresorem (7) a z expandéru (5) dále do kondenzátoru (10), který je napojen přes čerpadlo (12) zpět na výměník (3) tepla. Primárním zdrojem (1) odpadního tepla je primární kompresor (13) a okruhem (2) transportního média je olejový okruh (16). Výstup z primárního kompresoru (13) je napojen na olejový okruh (16), který je dále připojen na olejový separátor (17), následně přes výměník (3) tepla na chladicí okruh (4) s chladivem, a pak zpět do primárního kompresoru (13).

- (74) INPARTNERS GROUP, Ing. Dušan Kendereški, Tuřanka 1519/115a, Brno, Slatina, 62700

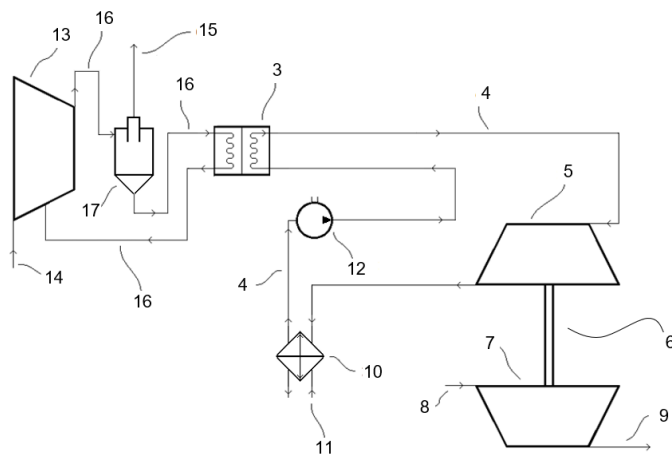

- (51) **F04C 18/356** (2006.01)
F16F 1/02 (2006.01)

- (21) **2021-220**

- (71) Mitsubishi Electric Corporation, 100-8310 Tokyo, JP
 (72) Sakurada Kohei, 100-8310 Tokyo, JP
 (54) **Rotační kompresor**
 (22) 22.11.2018
 (57) Rotační kompresor obsahuje kompresní mechanismus nakonfigurovaný pro stlačování chladiva. Kompresní mechanismus obsahuje: válec (31) prstencovitého tvaru; píst (32) nakonfigurovaný tak, aby se otáčel uvnitř komory (44) válce ve válci (31); lamelu (33) nakonfigurovanou tak, aby se pohybovala tam a zpět v průchozím otvoru (34) procházejícím válcem (31) v radiálním směru; a pružinu (35) nakonfigurovanou tak, aby tlačila lamelu (33) tak, aby vytvářela kontakt distálního konce lamely s vnějším povrchem pístu (32). Pružina (35) na svém konci protilehlém od lamely obsahuje čelo (35a) vinutí, sloužící jako vnější závit, a pružina (35) se upevňuje do průchozího otvoru (34) tak, že se čelo (35a) vinutí zašroubuje do vnitřního závitu (34a) na vnitřním povrchu průchozího otvoru (34). Pružina (35) obsahuje úchopovou část vytvořenou ohnutím konce čela (35a) vinutí dovnitř ve směru vnitřního průměru pružiny (35).
- (74) Rott, Růžička & Guttman a spol., Vyskočilova 1566, Praha 4, Michle, 14000

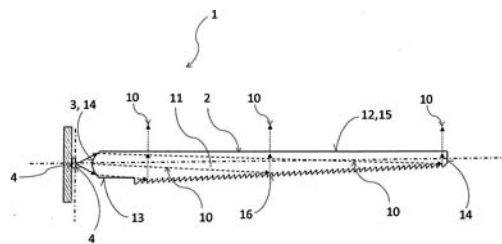
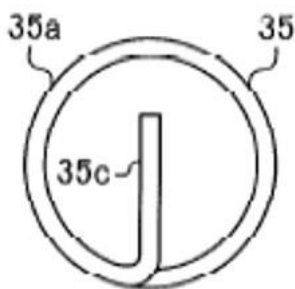

- (51) **F2IS 41/24** (2018.01)
F21V 13/04 (2006.01)
G02B 6/00 (2006.01)
B60Q 1/00 (2006.01)
 (21) **2020-178**
 (71) Varroc Lighting Systems, s.r.o., Šenov u Nového Jičína, CZ
 (72) Juháňák Michal Bc., Kopřivnice, CZ
 Gloss Tomáš Ing., Vítkov, CZ
 Hruška Jakub Ing., RNDr., Ph.D., Hlučín, CZ
 (54) **Světlovodivá optická jednotka pro světelná zařízení motorových vozidel**
 (22) 30.03.2020
 (57) Světlovodivá optická jednotka (1) pro světelná zařízení motorových vozidel obsahuje světlovod (2), který zahrnuje alespoň jednu směrovací plochu (3), a alespoň jeden světelný zdroj (4) ke generování světelných paprsků (10). Světlovod (2) dále zahrnuje horní povrch (12), jehož alespoň část je tvořena výstupní plochou (15), a spodní povrch (13) protilehlý hornímu povrchu (12) a opatřený prismatickou strukturou (16) obsahující odrazné plochy (7). Směrovací plocha (3) a odrazné plochy (7) jsou vzájemně uspořádány tak, že směrovací plocha (3), pomocí směrování lomem na této ploše (3) nebo odrazem od této plochy (3), směřuje světelné paprsky (10) na prismatickou strukturu (16) tak, že přímo nasvěcuje světelnými paprsky (10) pouze odrazné plochy (7), přičemž odrazné plochy (7) jsou konfigurovány pro směrování světelných paprsků (10), které na ně takto dopadly přímo ze směrovací plochy (3), na výstupní plochu (15) tak, že světelné paprsky (10) vystupují výstupní plochou (15) ven ze světlovodu (2).
- (74) Hainz - Patentová a známková kancelář, JUDr. Ing. Miloslav Hainz, Pobežní 18/16, Praha 8, Karlín, 18600

- (51) **G08B 21/00** (2006.01)
G08C 17/00 (2006.01)
 (21) **2019-728**
 (71) Vysoká škola báňská - Technická univerzita Ostrava, Ostrava, Poruba, CZ
 STRIX Chomutov, a.s., Chomutov, CZ
 (72) Pieš Martin Ing., Ph.D., Nový Jičín, CZ
 Hájovský Radovan Ing., Ph.D., Klimkovice, CZ
 Dufka Dušan, Chomutov, CZ
 (54) **Monitorovací systém ochranné sítě a způsob jejího monitorování**
 (22) 28.11.2019
 (57) Předmětem vynálezu je monitorovací systém ochranné sítě pro instalaci na skalní masiv a způsob jejího monitorování, kde podstatou monitorovacího systému je, že zahrnuje uživatelskou nadřazenou jednotku (3), síťovou koordinační jednotku (2), alespoň jednu měřicí vestavěnou jednotkou (1) s odporovým fóliovým tenzometrickým senzorem (6), který má jeden měřicím koncem upevněn ke kotvě (4) ochranné sítě a druhým měřicím koncem k bodu (5) na ochranné síti v odstupu od kotvy (4), přičemž se měří a monitoruje napětí v tahu mezi kotvou (4) ochranné sítě a tímto stanoveným bodem (5) na ochranné síti.
- (74) PatentEnter s.r.o., Koliště 1965/13a, Brno, Černá Pole, 60200

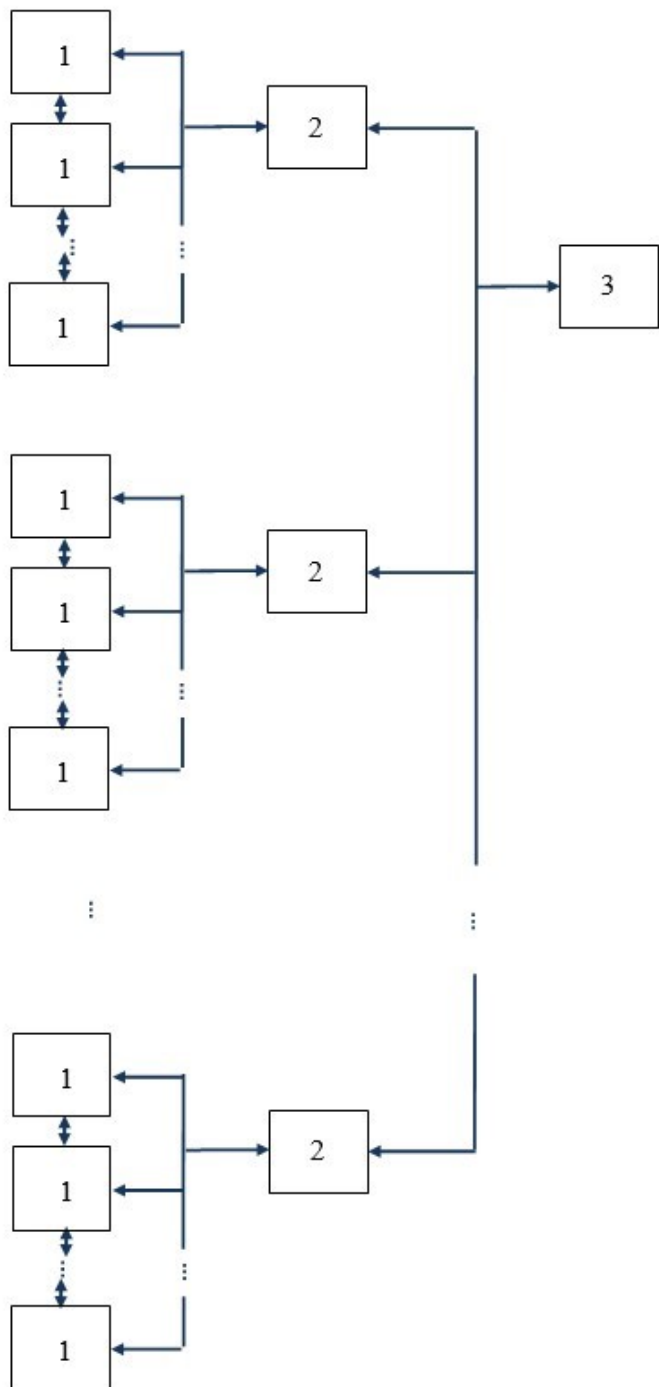

(51) *G10B 3/00* (2019.01)
G10B 3/08 (2006.01)

(21) **2019-789**

(71) Akademie múzických umění v Praze, Praha 1, Malá Strana, CZ

(72) Guštar Milan Ing., Ph.D., Praha 4, CZ

Otčenášek Zdeněk Ing., Ph.D., Praha 6, Suchbátov, CZ

(54) **Přípravek pro měření sklonu jádra retné varhanní píšťaly**

(22) 19.12.2019

(57) Řešením je přípravek pro měření sklonu jádra retné varhanní píšťaly zahrnující vyměnitelné nástavce (4), (5), (6), (7), (8) a (9) různých tvarů a způsob, jakým se sklon jádra retné varhanní píšťaly pomocí těchto nástavců měří. Tyto vyměnitelné nástavce umožňují měřit sklon jádra retné varhanní píšťaly u všech známých typů provedení dolního rtu a přední hrany jádra, přičemž je možné měření provádět bez demontáže píšťaly.

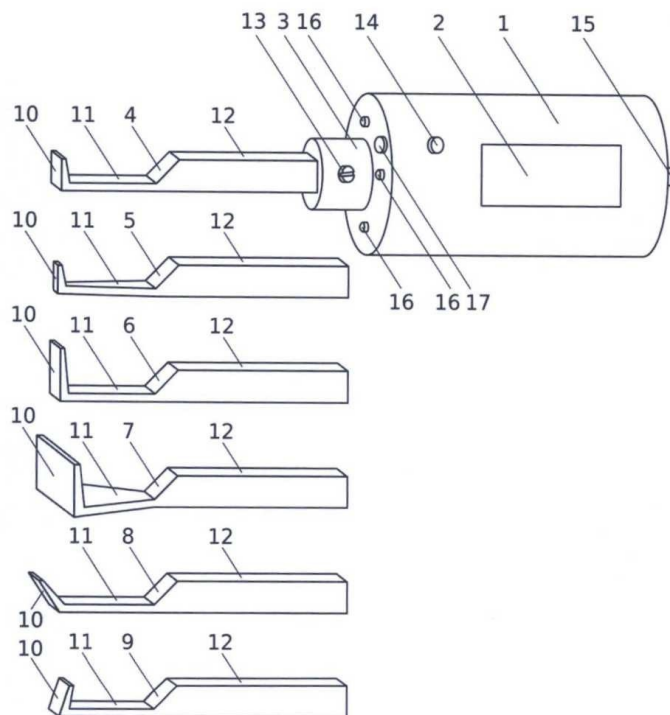

Zveřejněné přihlášky vynálezů - přehled podle třídících znaků

| | | | | | | |
|---------------|-----------|----------|--|--------------|-----------|----------|
| (51) | | (21) | | (51) | | (21) |
| A 61 K 8/00 | (2006.01) | 2020-207 | | B 27 K 5/04 | (2006.01) | 2019-723 |
| A 61 K 8/30 | (2006.01) | 2020-207 | | B 60 Q 1/00 | (2006.01) | 2020-178 |
| A 61 K 8/64 | (2006.01) | 2020-207 | | E 01 F 9/60 | (2016.01) | 2020-280 |
| A 61 K 8/72 | (2006.01) | 2020-207 | | E 04 H 12/22 | (2006.01) | 2020-280 |
| A 61 K 31/495 | (2006.01) | 2019-713 | | F 01 K 25/08 | (2006.01) | 2020-179 |
| A 61 P 17/00 | (2006.01) | 2020-207 | | F 16 F 1/02 | (2006.01) | 2021-220 |
| A 61 P 39/00 | (2006.01) | 2019-713 | | F 21 V 13/04 | (2006.01) | 2020-178 |
| A 61 Q 19/00 | (2006.01) | 2020-207 | | G 02 B 6/00 | (2006.01) | 2020-178 |
| B 27 K 5/00 | (2006.01) | 2019-723 | | G 08 C 17/00 | (2006.01) | 2019-728 |
| B 27 K 5/02 | (2006.01) | 2019-723 | | G 10 B 3/08 | (2006.01) | 2019-789 |

Seznam přihlašovatelů zveřejněných přihlášek vynálezů

| | | | | | | | |
|--|----------|-----------------------|-----------|---|----------|----------------------|-----------|
| (71) | (21) | (51) | | (71) | (21) | (51) | |
| Akademie múzických umění v Praze, Praha 1, Malá Strana, CZ | 2019-789 | G 10 B 3/00 | (2019.01) | Kompresory PEMA, s.r.o., Praha 5, Radotín, CZ | 2020-179 | F 01 K 23/10 | (2006.01) |
| Contipro a.s., Dolní Dobrouč, CZ | 2020-207 | C 07 K 7/06 | (2006.01) | Mitsubishi Electric Corporation, 100-8310 Tokyo, JP | 2021-220 | F 04 C 18/356 | (2006.01) |
| Česká zemědělská univerzita v Praze, Praha 6, Suchbátov, CZ | 2019-723 | C 09 D 15/00 | (2006.01) | Varroc Lighting Systems, s.r.o., Šenov u Nového Jičína, CZ | 2020-178 | F 21 S 41/24 | (2018.01) |
| Fakultní nemocnice Hradec Králové, Hradec Králové, Nový Hradec Králové, CZ | 2019-713 | C 07 D 295/092 | (2006.01) | Vysoká škola báňská - Technická univerzita Ostrava, Ostrava, Poruba, CZ | 2019-728 | G 08 B 21/00 | (2006.01) |
| KALONEROS s.r.o., Klenovice na Hané, CZ | 2020-280 | E 01 F 9/696 | (2016.01) | Žižlavský Tomáš, Praha 5, Hlubočepy, CZ | 2019-722 | B 62 K 5/08 | (2006.01) |

FG4A

Udělené patenty - přehled podle čísel patentů

V období uzávěrky tohoto čísla Věstníku udělil Úřad průmyslového vlastnictví tyto patenty.

| | | | | | | | | |
|--------|----------------------|-----------|--------|---------------------|-----------|--------|---------------------|-----------|
| (11) | (51) | | (11) | (51) | | (11) | (51) | |
| 308807 | <i>C 08 F 220/18</i> | (2006.01) | 308810 | <i>F 21 S 41/24</i> | (2018.01) | 308813 | <i>E 01 F 9/696</i> | (2016.01) |
| 308808 | <i>G 08 B 21/00</i> | (2006.01) | 308811 | <i>F 01 K 23/10</i> | (2006.01) | | | |
| 308809 | <i>G 10 B 3/00</i> | (2019.01) | 308812 | <i>C 07 K 7/06</i> | (2006.01) | | | |

FG4A

Udělené patenty - přehled podle MPT

| | | | | |
|------|---|-----------|------|--|
| (51) | <i>C07K 7/06</i> | (2006.01) | (40) | 02.06.2021 |
| | <i>A61K 8/00</i> | (2006.01) | (21) | 2020-280 |
| | <i>A61K 8/30</i> | (2006.01) | (73) | KALONEROS s.r.o., Klenovice na Hané, CZ |
| | <i>A61K 8/64</i> | (2006.01) | (72) | Javůrek Robert Ing., Olomouc, Svatý Kopeček, CZ |
| | <i>A61K 8/72</i> | (2006.01) | | Zapletal Roman Ing., Olomouc, Týneček, CZ |
| | <i>A61Q 19/00</i> | (2006.01) | (54) | Patka pro uchycení nosného sloupku, zejména dopravních značek |
| | <i>A61P 17/00</i> | (2006.01) | (22) | 18.05.2020 |
| (11) | 308812 | | (74) | Ing. Petr Soukup, tř. Svobody 43/39, Olomouc, 77900 |
| (40) | 02.06.2021 | | | |
| (21) | 2020-207 | | | |
| (73) | Contipro a.s., Dolní Dobrouč, CZ | | (51) | <i>F01K 23/10</i> |
| (72) | Orzol Paulina, Gliwice 44-113, PL | | | <i>F01K 25/08</i> |
| | Dolečková Iva, Polička, Horní Předměstí, CZ | | (11) | 308811 |
| | Karel Sergej, Ústí nad Orlicí, Hylváty, CZ | | (40) | 02.06.2021 |
| | Voleská Michaela, Litomyšl, Litomyšl-Město, CZ | | (21) | 2020-179 |
| | Velebný Vladimír, Žamberk, CZ | | (73) | Kompresory PEMA, s.r.o., Praha 5, Radotín, CZ |
| (54) | Pentapeptid odvozený od kaseinu a kompozice, která jej zahrnuje a jejich topické použití | | | Vysoká škola báňská - Technická univerzita Ostrava, Ostrava, Poruba, CZ |
| (22) | 09.04.2020 | | (72) | Němček Ondřej Ing., Ph.D., Ostrava, Hrabová, CZ |
| (74) | Kania, Sedlák, Smola, s.r.o., Mendlovo náměstí 907/1a, Brno, Staré Brno, 60300 | | | Frantík Jaroslav Ing., Ph.D., Ostrava, Poruba, CZ |
| | | | | Najser Jan Ing., Ph.D., Vřesina, CZ |
| | | | | Mikeska Marcel Ing., Ph.D., Vratimov, CZ |
| | | | | Kielar Jan Ing., Ostrava, Poruba, CZ |
| | | | | Vomlel Vladimír, Polná, CZ |
| | | | (54) | Zařízení pro využití odpadního tepla na principu ORC kompresoru |
| | | | (22) | 31.03.2020 |
| | | | (74) | INPARTNERS GROUP, Ing. Dušan Kendereški, Tuřanka 1519/115a, Brno, Slatina, 62700 |
| (51) | <i>C08F 220/18</i> | (2006.01) | | |
| | <i>C07K 5/00</i> | (2006.01) | (51) | <i>F21S 41/24</i> |
| | <i>C07K 17/08</i> | (2006.01) | | <i>F21V 13/04</i> |
| | <i>G01N 33/60</i> | (2006.01) | | <i>G02B 6/00</i> |
| | <i>G01N 33/534</i> | (2006.01) | | <i>B60Q 1/00</i> |
| | <i>G01N 33/532</i> | (2006.01) | (11) | 308810 |
| | <i>G01N 33/533</i> | (2006.01) | (40) | 02.06.2021 |
| (11) | 308807 | | (21) | 2020-178 |
| (40) | 27.07.2016 | | (73) | Varroc Lighting Systems, s.r.o., Šenov u Nového Jičína, CZ |
| (21) | 2015-20 | | (72) | Juhaňák Michal Bc., Koprivnice, CZ |
| (73) | Ústav organické chemie a biochemie AV ČR, v.v.i., Praha 6, CZ | | | Gloss Tomáš Ing., Vítkov, CZ |
| | Ústav makromolekulární chemie AV ČR, v. v. i., Praha 6, Břevnov, CZ | | | Hruška Jakub Ing., RNDr., Ph.D., Hlučín, CZ |
| | Univerzita Karlova, Praha 1, Staré Město, CZ | | (54) | Světlovodivá optická jednotka pro světelné zařízení motorových vozidel |
| (72) | Šácha Pavel RNDr. Mgr., Ph.D., Praha 17, CZ | | (22) | 30.03.2020 |
| | Konvalinka Jan doc. RNDr., CSc., Praha 6, CZ | | (74) | Hainz - Patentová a známková kancelář, JUDr. Ing. Miloslav Hainz, Pobřežní 18/16, Praha 8, Karlín, 18600 |
| | Schimer Jiří Mgr., Praha 8, CZ | | | |
| | Knedlík Tomáš Mgr., Koprivnice, CZ | | | |
| | Navrátil Václav Mgr., Praha 5, CZ | | (51) | <i>G08B 21/00</i> |
| | Tykvart Jan Mgr., Kroměříž, CZ | | | <i>G08C 17/00</i> |
| | Sedlák František MUDr., Praha 4, CZ | | (11) | 308808 |
| | Majer Pavel, Ph.D., Praha 4, CZ | | (40) | 02.06.2021 |
| | Cígler Petr Mgr., Ph.D., Praha 6, CZ | | (21) | 2019-728 |
| | Šubr Vladimír Ing., CSc., Mělník, CZ | | (73) | Vysoká škola báňská - Technická univerzita Ostrava, Ostrava, Poruba, CZ |
| | Ulbrich Karel prof. Ing., DrSc., Praha 4, CZ | | | STRIX Chomutov, a.s., Chomutov, CZ |
| | Strohalm Jiří Ing., Praha 6, CZ | | (72) | Pieš Martin Ing., Ph.D., Nový Jičín, CZ |
| (54) | Makromolekulární konjugáty pro vizualizaci a separaci proteinů a buněk | | | Hájovský Radovan Ing., Ph.D., Klimkovice, CZ |
| (22) | 14.01.2015 | | | Dufka Dušan, Chomutov, CZ |
| (74) | HARBER IP s.r.o., Dukelských hrdinů 567/52, Praha 7, Holešovice, 17000 | | (54) | Monitorovací systém ochranné sítě a způsob jejího monitorování |
| | | | (22) | 28.11.2019 |
| | | | | |
| (51) | <i>E01F 9/696</i> | (2016.01) | | |
| | <i>E01F 9/60</i> | (2016.01) | | |
| | <i>E04H 12/22</i> | (2006.01) | | |
| (11) | 308813 | | | |

(74) PatentEnter s.r.o., Koliště 1965/13a, Brno, Černá Pole, 60200

(51) **G10B 3/00** (2019.01)
G10B 3/08 (2006.01)

(11) 308809
(40) 02.06.2021
(21) **2019-789**

(73) Akademie múzických umění v Praze, Praha 1, Malá Strana, CZ

(72) Guštar Milan Ing., Ph.D., Praha 4, CZ
Otčenášek Zdeněk Ing., Ph.D., Praha 6, Suchdol, CZ

(54) **Přípravek pro měření sklonu jádra retné varhanní píšťaly**
(22) 19.12.2019

Seznam majitelů udělených patentů

| | | | | | | | |
|--|--------|----------------------|-----------|---|--------|----------------------|-----------|
| (73) | (11) | (51) | (2019.01) | (73) | (11) | (51) | (2006.01) |
| Akademie múzických umění v Praze, Praha 1, Malá Strana, CZ | 308809 | G 10 B 3/00 | (2019.01) | Ústav makromolekulární chemie AV ČR, v. v. i., Praha 6, Břevnov, CZ | 308807 | C 08 F 220/18 | (2006.01) |
| Contipro a.s., Dolní Dobrouč, CZ | 308812 | C 07 K 7/06 | (2006.01) | Ústav organické chemie a biochemie AV ČR, v.v.i., Praha 6, CZ | 308807 | C 08 F 220/18 | (2006.01) |
| KALONEROS s.r.o., Klenovice na Hané, CZ | 308813 | E 01 F 9/696 | (2016.01) | Varroc Lighting Systems, s.r.o., Šenov u Nového Jičína, CZ | 308810 | F 21 S 41/24 | (2018.01) |
| Kompresory PEMA, s.r.o., Praha 5, Radotín, CZ | 308811 | F 01 K 23/10 | (2006.01) | Vysoká škola báňská - Technická univerzita Ostrava, Ostrava, Poruba, CZ | 308808 | G 08 B 21/00 | (2006.01) |
| STRIX Chomutov, a.s., Chomutov, CZ | 308808 | G 08 B 21/00 | (2006.01) | Vysoká škola báňská - Technická univerzita Ostrava, Ostrava, Poruba, CZ | 308811 | F 01 K 23/10 | (2006.01) |
| Univerzita Karlova, Praha 1, Staré Město, CZ | 308807 | C 08 F 220/18 | (2006.01) | | | | |

Udělené evropské patenty

Evropský patentový úřad udělil následující evropské patenty s účinkem pro Českou republiku. Tyto patenty mohou být zrušeny nebo zachovány v pozměněném znění Evropským patentovým úřadem v řízení o odporu. K tomu, aby nabyl evropský patent účinnosti na území České republiky, je třeba, aby byl Úřadu předložen ve stanovené lhůtě překlad patentového spisu do českého jazyka (§ 35c odst. 2 až 4 zákona č. 527/1990 Sb., v platném znění).

| | | | | | | | |
|-----------------|-----------------|-----------------|-----------------|-----------------|-----------------|-----------------|-----------------|
| (97) EP 1469833 | (47) 19.05.2021 | (97) EP 2493797 | (47) 19.05.2021 | (97) EP 2710388 | (47) 19.05.2021 | (97) EP 2827813 | (47) 19.05.2021 |
| (97) EP 1554765 | (47) 19.05.2021 | (97) EP 2496169 | (47) 19.05.2021 | (97) EP 2712039 | (47) 19.05.2021 | (97) EP 2830230 | (47) 19.05.2021 |
| (97) EP 1641983 | (47) 19.05.2021 | (97) EP 2498071 | (47) 19.05.2021 | (97) EP 2717120 | (47) 19.05.2021 | (97) EP 2830492 | (47) 19.05.2021 |
| (97) EP 1718985 | (47) 19.05.2021 | (97) EP 2499067 | (47) 19.05.2021 | (97) EP 2721392 | (47) 19.05.2021 | (97) EP 2834100 | (47) 19.05.2021 |
| (97) EP 1720789 | (47) 19.05.2021 | (97) EP 2504308 | (47) 19.05.2021 | (97) EP 2722875 | (47) 19.05.2021 | (97) EP 2834697 | (47) 19.05.2021 |
| (97) EP 1770007 | (47) 19.05.2021 | (97) EP 2505921 | (47) 19.05.2021 | (97) EP 2729040 | (47) 19.05.2021 | (97) EP 2839941 | (47) 19.05.2021 |
| (97) EP 1921998 | (47) 19.05.2021 | (97) EP 2513461 | (47) 19.05.2021 | (97) EP 2730539 | (47) 19.05.2021 | (97) EP 2843712 | (47) 19.05.2021 |
| (97) EP 1986790 | (47) 19.05.2021 | (97) EP 2516829 | (47) 19.05.2021 | (97) EP 2732693 | (47) 19.05.2021 | (97) EP 2845426 | (47) 19.05.2021 |
| (97) EP 2031051 | (47) 19.05.2021 | (97) EP 2518428 | (47) 19.05.2021 | (97) EP 2732927 | (47) 19.05.2021 | (97) EP 2845905 | (47) 19.05.2021 |
| (97) EP 2048807 | (47) 19.05.2021 | (97) EP 2529756 | (47) 19.05.2021 | (97) EP 2733815 | (47) 19.05.2021 | (97) EP 2845932 | (47) 19.05.2021 |
| (97) EP 2063819 | (47) 19.05.2021 | (97) EP 2534078 | (47) 19.05.2021 | (97) EP 2737848 | (47) 19.05.2021 | (97) EP 2853858 | (47) 19.05.2021 |
| (97) EP 2069138 | (47) 19.05.2021 | (97) EP 2537874 | (47) 19.05.2021 | (97) EP 2737866 | (47) 19.05.2021 | (97) EP 2856368 | (47) 19.05.2021 |
| (97) EP 2094739 | (47) 19.05.2021 | (97) EP 2545144 | (47) 19.05.2021 | (97) EP 2738653 | (47) 19.05.2021 | (97) EP 2857872 | (47) 19.05.2021 |
| (97) EP 2102650 | (47) 19.05.2021 | (97) EP 2545627 | (47) 19.05.2021 | (97) EP 2744192 | (47) 19.05.2021 | (97) EP 2858829 | (47) 19.05.2021 |
| (97) EP 2106125 | (47) 19.05.2021 | (97) EP 2564882 | (47) 19.05.2021 | (97) EP 2744962 | (47) 19.05.2021 | (97) EP 2862058 | (47) 19.05.2021 |
| (97) EP 2114282 | (47) 19.05.2021 | (97) EP 2568300 | (47) 19.05.2021 | (97) EP 2746059 | (47) 19.05.2021 | (97) EP 2865577 | (47) 19.05.2021 |
| (97) EP 2136240 | (47) 19.05.2021 | (97) EP 2578248 | (47) 19.05.2021 | (97) EP 2747428 | (47) 19.05.2021 | (97) EP 2866932 | (47) 19.05.2021 |
| (97) EP 2167942 | (47) 19.05.2021 | (97) EP 2585914 | (47) 19.05.2021 | (97) EP 2747826 | (47) 19.05.2021 | (97) EP 2868046 | (47) 19.05.2021 |
| (97) EP 2171385 | (47) 19.05.2021 | (97) EP 2587300 | (47) 19.05.2021 | (97) EP 2748035 | (47) 19.05.2021 | (97) EP 2869968 | (47) 19.05.2021 |
| (97) EP 2219678 | (47) 19.05.2021 | (97) EP 2589023 | (47) 19.05.2021 | (97) EP 2750302 | (47) 19.05.2021 | (97) EP 2870706 | (47) 19.05.2021 |
| (97) EP 2221453 | (47) 19.05.2021 | (97) EP 2589076 | (47) 19.05.2021 | (97) EP 2756606 | (47) 19.05.2021 | (97) EP 2872756 | (47) 19.05.2021 |
| (97) EP 2223439 | (47) 19.05.2021 | (97) EP 2591285 | (47) 19.05.2021 | (97) EP 2757058 | (47) 19.05.2021 | (97) EP 2874258 | (47) 19.05.2021 |
| (97) EP 2225783 | (47) 19.05.2021 | (97) EP 2597208 | (47) 19.05.2021 | (97) EP 2758048 | (47) 19.05.2021 | (97) EP 2874327 | (47) 19.05.2021 |
| (97) EP 2242095 | (47) 19.05.2021 | (97) EP 2597264 | (47) 19.05.2021 | (97) EP 2758894 | (47) 19.05.2021 | (97) EP 2875282 | (47) 19.05.2021 |
| (97) EP 2242133 | (47) 19.05.2021 | (97) EP 2598500 | (47) 19.05.2021 | (97) EP 2759439 | (47) 19.05.2021 | (97) EP 2878142 | (47) 19.05.2021 |
| (97) EP 2252395 | (47) 19.05.2021 | (97) EP 2599215 | (47) 19.05.2021 | (97) EP 2760007 | (47) 19.05.2021 | (97) EP 2879902 | (47) 19.05.2021 |
| (97) EP 2259828 | (47) 19.05.2021 | (97) EP 2600925 | (47) 19.05.2021 | (97) EP 2760543 | (47) 19.05.2021 | (97) EP 2881122 | (47) 19.05.2021 |
| (97) EP 2260282 | (47) 19.05.2021 | (97) EP 2606108 | (47) 19.05.2021 | (97) EP 2761854 | (47) 19.05.2021 | (97) EP 2882006 | (47) 19.05.2021 |
| (97) EP 2284018 | (47) 19.05.2021 | (97) EP 2606659 | (47) 19.05.2021 | (97) EP 2764711 | (47) 19.05.2021 | (97) EP 2884552 | (47) 19.05.2021 |
| (97) EP 2286179 | (47) 19.05.2021 | (97) EP 2612962 | (47) 19.05.2021 | (97) EP 2768252 | (47) 19.05.2021 | (97) EP 2884789 | (47) 19.05.2021 |
| (97) EP 2290782 | (47) 19.05.2021 | (97) EP 2619477 | (47) 19.05.2021 | (97) EP 2768446 | (47) 19.05.2021 | (97) EP 2885605 | (47) 19.05.2021 |
| (97) EP 2299167 | (47) 19.05.2021 | (97) EP 2620627 | (47) 19.05.2021 | (97) EP 2771359 | (47) 19.05.2021 | (97) EP 2887958 | (47) 19.05.2021 |
| (97) EP 2303766 | (47) 19.05.2021 | (97) EP 2623372 | (47) 19.05.2021 | (97) EP 2771677 | (47) 19.05.2021 | (97) EP 2888010 | (47) 19.05.2021 |
| (97) EP 2306744 | (47) 19.05.2021 | (97) EP 2624611 | (47) 19.05.2021 | (97) EP 2772751 | (47) 19.05.2021 | (97) EP 2888587 | (47) 19.05.2021 |
| (97) EP 2334288 | (47) 19.05.2021 | (97) EP 2626675 | (47) 19.05.2021 | (97) EP 2774125 | (47) 19.05.2021 | (97) EP 2889353 | (47) 19.05.2021 |
| (97) EP 2350664 | (47) 19.05.2021 | (97) EP 2626898 | (47) 19.05.2021 | (97) EP 2774295 | (47) 19.05.2021 | (97) EP 2893438 | (47) 19.05.2021 |
| (97) EP 2353147 | (47) 19.05.2021 | (97) EP 2630567 | (47) 19.05.2021 | (97) EP 2774381 | (47) 19.05.2021 | (97) EP 2893736 | (47) 19.05.2021 |
| (97) EP 2374770 | (47) 19.05.2021 | (97) EP 2634551 | (47) 19.05.2021 | (97) EP 2774526 | (47) 19.05.2021 | (97) EP 2894676 | (47) 19.05.2021 |
| (97) EP 2376896 | (47) 19.05.2021 | (97) EP 2636459 | (47) 19.05.2021 | (97) EP 2774742 | (47) 19.05.2021 | (97) EP 2894806 | (47) 19.05.2021 |
| (97) EP 2378529 | (47) 19.05.2021 | (97) EP 2637197 | (47) 19.05.2021 | (97) EP 2775345 | (47) 19.05.2021 | (97) EP 2896264 | (47) 19.05.2021 |
| (97) EP 2381909 | (47) 19.05.2021 | (97) EP 2639635 | (47) 19.05.2021 | (97) EP 2777274 | (47) 19.05.2021 | (97) EP 2898755 | (47) 19.05.2021 |
| (97) EP 2392096 | (47) 19.05.2021 | (97) EP 2639636 | (47) 19.05.2021 | (97) EP 2778626 | (47) 19.05.2021 | (97) EP 2899450 | (47) 19.05.2021 |
| (97) EP 2408102 | (47) 19.05.2021 | (97) EP 2640809 | (47) 19.05.2021 | (97) EP 2785168 | (47) 19.05.2021 | (97) EP 2899976 | (47) 19.05.2021 |
| (97) EP 2408129 | (47) 19.05.2021 | (97) EP 2641000 | (47) 19.05.2021 | (97) EP 2786243 | (47) 19.05.2021 | (97) EP 2901080 | (47) 19.05.2021 |
| (97) EP 2408553 | (47) 19.05.2021 | (97) EP 2642461 | (47) 19.05.2021 | (97) EP 2789060 | (47) 19.05.2021 | (97) EP 2902896 | (47) 19.05.2021 |
| (97) EP 2411329 | (47) 19.05.2021 | (97) EP 2642974 | (47) 19.05.2021 | (97) EP 2792943 | (47) 19.05.2021 | (97) EP 2905244 | (47) 19.05.2021 |
| (97) EP 2417993 | (47) 19.05.2021 | (97) EP 2643726 | (47) 19.05.2021 | (97) EP 2793012 | (47) 19.05.2021 | (97) EP 2905650 | (47) 19.05.2021 |
| (97) EP 2418431 | (47) 19.05.2021 | (97) EP 2645043 | (47) 19.05.2021 | (97) EP 2793841 | (47) 19.05.2021 | (97) EP 2907226 | (47) 19.05.2021 |
| (97) EP 2424077 | (47) 19.05.2021 | (97) EP 2656899 | (47) 19.05.2021 | (97) EP 2795247 | (47) 19.05.2021 | (97) EP 2908330 | (47) 19.05.2021 |
| (97) EP 2440777 | (47) 19.05.2021 | (97) EP 2658818 | (47) 19.05.2021 | (97) EP 2803010 | (47) 19.05.2021 | (97) EP 2910089 | (47) 19.05.2021 |
| (97) EP 2443481 | (47) 19.05.2021 | (97) EP 2659106 | (47) 19.05.2021 | (97) EP 2804402 | (47) 19.05.2021 | (97) EP 2910806 | (47) 19.05.2021 |
| (97) EP 2446360 | (47) 19.05.2021 | (97) EP 2662961 | (47) 19.05.2021 | (97) EP 2805288 | (47) 19.05.2021 | (97) EP 2913534 | (47) 19.05.2021 |
| (97) EP 2449948 | (47) 19.05.2021 | (97) EP 2663227 | (47) 19.05.2021 | (97) EP 2806797 | (47) 19.05.2021 | (97) EP 2914964 | (47) 19.05.2021 |
| (97) EP 2465215 | (47) 19.05.2021 | (97) EP 2666666 | (47) 19.05.2021 | (97) EP 2807433 | (47) 19.05.2021 | (97) EP 2916297 | (47) 19.05.2021 |
| (97) EP 2466381 | (47) 19.05.2021 | (97) EP 2672288 | (47) 19.05.2021 | (97) EP 2808624 | (47) 19.05.2021 | (97) EP 2916307 | (47) 19.05.2021 |
| (97) EP 2467806 | (47) 19.05.2021 | (97) EP 2674617 | (47) 19.05.2021 | (97) EP 2809910 | (47) 19.05.2021 | (97) EP 2917551 | (47) 19.05.2021 |
| (97) EP 2469375 | (47) 19.05.2021 | (97) EP 2681429 | (47) 19.05.2021 | (97) EP 2810393 | (47) 19.05.2021 | (97) EP 2917716 | (47) 19.05.2021 |
| (97) EP 2476573 | (47) 19.05.2021 | (97) EP 2686133 | (47) 19.05.2021 | (97) EP 2812616 | (47) 19.05.2021 | (97) EP 2918298 | (47) 19.05.2021 |
| (97) EP 2476966 | (47) 19.05.2021 | (97) EP 2686577 | (47) 19.05.2021 | (97) EP 2812799 | (47) 19.05.2021 | (97) EP 2919006 | (47) 19.05.2021 |
| (97) EP 2477537 | (47) 19.05.2021 | (97) EP 2687706 | (47) 19.05.2021 | (97) EP 2814069 | (47) 19.05.2021 | (97) EP 2919421 | (47) 19.05.2021 |
| (97) EP 2480926 | (47) 19.05.2021 | (97) EP 2688515 | (47) 19.05.2021 | (97) EP 2814138 | (47) 19.05.2021 | (97) EP 2920557 | (47) 19.05.2021 |
| (97) EP 2483721 | (47) 19.05.2021 | (97) EP 2689785 | (47) 19.05.2021 | (97) EP 2815102 | (47) 19.05.2021 | (97) EP 2920719 | (47) 19.05.2021 |
| (97) EP 2484636 | (47) 19.05.2021 | (97) EP 2694924 | (47) 19.05.2021 | (97) EP 2819796 | (47) 19.05.2021 | (97) EP 2921885 | (47) 19.05.2021 |
| (97) EP 2486450 | (47) 19.05.2021 | (97) EP 2696480 | (47) 19.05.2021 | (97) EP 2822037 | (47) 19.05.2021 | (97) EP 2924850 | (47) 19.05.2021 |
| (97) EP 2487047 | (47) 19.05.2021 | (97) EP 2696967 | (47) 19.05.2021 | (97) EP 2823780 | (47) 19.05.2021 | (97) EP 2925416 | (47) 19.05.2021 |
| (97) EP 2491697 | (47) 19.05.2021 | (97) EP 2709005 | (47) 19.05.2021 | (97) EP 2824379 | (47) 19.05.2021 | (97) EP 2925891 | (47) 19.05.2021 |
| (97) EP 2491953 | (47) 19.05.2021 | (97) EP 2710310 | (47) 19.05.2021 | (97) EP 2826132 | (47) 19.05.2021 | (97) EP 2925914 | (47) 19.05.2021 |
| (97) EP 2492451 | (47) 19.05.2021 | (97) EP 2710312 | (47) 19.05.2021 | (97) EP 2826190 | (47) 19.05.2021 | (97) EP 2926631 | (47) 19.05.2021 |

| | | | | | | | |
|-----------------|-----------------|-----------------|-----------------|-----------------|-----------------|-----------------|-----------------|
| (97) EP 3664394 | (47) 19.05.2021 | (97) EP 3674466 | (47) 19.05.2021 | (97) EP 3689237 | (47) 19.05.2021 | (97) EP 3710714 | (47) 19.05.2021 |
| (97) EP 3664656 | (47) 19.05.2021 | (97) EP 3674468 | (47) 19.05.2021 | (97) EP 3691026 | (47) 19.05.2021 | (97) EP 3711705 | (47) 19.05.2021 |
| (97) EP 3664909 | (47) 19.05.2021 | (97) EP 3674670 | (47) 19.05.2021 | (97) EP 3691505 | (47) 19.05.2021 | (97) EP 3711833 | (47) 19.05.2021 |
| (97) EP 3664945 | (47) 19.05.2021 | (97) EP 3675448 | (47) 19.05.2021 | (97) EP 3691803 | (47) 19.05.2021 | (97) EP 3713983 | (47) 19.05.2021 |
| (97) EP 3665314 | (47) 19.05.2021 | (97) EP 3676086 | (47) 19.05.2021 | (97) EP 3692918 | (47) 19.05.2021 | (97) EP 3714202 | (47) 19.05.2021 |
| (97) EP 3665387 | (47) 19.05.2021 | (97) EP 3676446 | (47) 19.05.2021 | (97) EP 3693198 | (47) 19.05.2021 | (97) EP 3715842 | (47) 19.05.2021 |
| (97) EP 3665957 | (47) 19.05.2021 | (97) EP 3677664 | (47) 19.05.2021 | (97) EP 3693656 | (47) 19.05.2021 | (97) EP 3715874 | (47) 19.05.2021 |
| (97) EP 3666339 | (47) 19.05.2021 | (97) EP 3678355 | (47) 19.05.2021 | (97) EP 3693660 | (47) 19.05.2021 | (97) EP 3717773 | (47) 19.05.2021 |
| (97) EP 3666383 | (47) 19.05.2021 | (97) EP 3678492 | (47) 19.05.2021 | (97) EP 3694285 | (47) 19.05.2021 | (97) EP 3718788 | (47) 19.05.2021 |
| (97) EP 3666665 | (47) 19.05.2021 | (97) EP 3678947 | (47) 19.05.2021 | (97) EP 3694375 | (47) 19.05.2021 | (97) EP 3719242 | (47) 19.05.2021 |
| (97) EP 3667670 | (47) 19.05.2021 | (97) EP 3679237 | (47) 19.05.2021 | (97) EP 3694639 | (47) 19.05.2021 | (97) EP 3721073 | (47) 19.05.2021 |
| (97) EP 3667855 | (47) 19.05.2021 | (97) EP 3679619 | (47) 19.05.2021 | (97) EP 3694688 | (47) 19.05.2021 | (97) EP 3721623 | (47) 19.05.2021 |
| (97) EP 3667904 | (47) 19.05.2021 | (97) EP 3679956 | (47) 19.05.2021 | (97) EP 3695143 | (47) 19.05.2021 | (97) EP 3724082 | (47) 19.05.2021 |
| (97) EP 3668343 | (47) 19.05.2021 | (97) EP 3680644 | (47) 19.05.2021 | (97) EP 3696090 | (47) 19.05.2021 | (97) EP 3727016 | (47) 19.05.2021 |
| (97) EP 3668413 | (47) 19.05.2021 | (97) EP 3680779 | (47) 19.05.2021 | (97) EP 3696246 | (47) 19.05.2021 | (97) EP 3727892 | (47) 19.05.2021 |
| (97) EP 3668734 | (47) 19.05.2021 | (97) EP 3681331 | (47) 19.05.2021 | (97) EP 3697306 | (47) 19.05.2021 | (97) EP 3730752 | (47) 19.05.2021 |
| (97) EP 3669099 | (47) 19.05.2021 | (97) EP 3682030 | (47) 19.05.2021 | (97) EP 3697687 | (47) 19.05.2021 | (97) EP 3731926 | (47) 19.05.2021 |
| (97) EP 3669617 | (47) 19.05.2021 | (97) EP 3684327 | (47) 19.05.2021 | (97) EP 3698461 | (47) 19.05.2021 | (97) EP 3735805 | (47) 19.05.2021 |
| (97) EP 3670250 | (47) 19.05.2021 | (97) EP 3685015 | (47) 19.05.2021 | (97) EP 3699014 | (47) 19.05.2021 | (97) EP 3741272 | (47) 19.05.2021 |
| (97) EP 3670477 | (47) 19.05.2021 | (97) EP 3685780 | (47) 19.05.2021 | (97) EP 3699034 | (47) 19.05.2021 | (97) EP 3747760 | (47) 19.05.2021 |
| (97) EP 3670578 | (47) 19.05.2021 | (97) EP 3686134 | (47) 19.05.2021 | (97) EP 3700275 | (47) 19.05.2021 | (97) EP 3748940 | (47) 19.05.2021 |
| (97) EP 3670730 | (47) 19.05.2021 | (97) EP 3686366 | (47) 19.05.2021 | (97) EP 3701061 | (47) 19.05.2021 | (97) EP 3749336 | (47) 19.05.2021 |
| (97) EP 3670791 | (47) 19.05.2021 | (97) EP 3686549 | (47) 19.05.2021 | (97) EP 3702278 | (47) 19.05.2021 | (97) EP 3750171 | (47) 19.05.2021 |
| (97) EP 3670816 | (47) 19.05.2021 | (97) EP 3687051 | (47) 19.05.2021 | (97) EP 3704801 | (47) 19.05.2021 | (97) EP 3754423 | (47) 19.05.2021 |
| (97) EP 3671092 | (47) 19.05.2021 | (97) EP 3687748 | (47) 19.05.2021 | (97) EP 3705348 | (47) 19.05.2021 | (97) EP 3771761 | (47) 19.05.2021 |
| (97) EP 3671158 | (47) 19.05.2021 | (97) EP 3688118 | (47) 19.05.2021 | (97) EP 3705793 | (47) 19.05.2021 | (97) EP 3785421 | (47) 19.05.2021 |
| (97) EP 3671470 | (47) 19.05.2021 | (97) EP 3688771 | (47) 19.05.2021 | (97) EP 3707035 | (47) 19.05.2021 | | |
| (97) EP 3673573 | (47) 19.05.2021 | (97) EP 3689117 | (47) 19.05.2021 | (97) EP 3709323 | (47) 19.05.2021 | | |

Zveřejněné překlady evropských patentových spisů

U následujících udělených evropských patentů s účinkem pro Českou republiku byl majitelem předložen překlad patentového spisu do českého jazyka (§ 35c odst. 2 až 4 zákona č. 527/1990 Sb., v platném znění). Údaje jsou řazeny vzestupně podle čísel evropských patentů.

| | | | |
|--|-----------|---|-----------|
| (97) EP 2487192 | | (97) 13.03.2013 | |
| (47) 03.03.2021 | | (51) C10L 11/04 | (2006.01) |
| (97) 15.08.2012 | | C10L 11/06 | (2006.01) |
| (51) C08G 18/28 | (2006.01) | C10L 11/08 | (2006.01) |
| C08G 18/38 | (2006.01) | B30B 11/00 | (2006.01) |
| A01N 25/28 | (2006.01) | B30B 11/16 | (2006.01) |
| B01J 13/16 | (2006.01) | | |
| (96) 30.03.2006 | | (96) 07.10.2009 | |
| (96) 10011557.5 | | (96) 12190065.8 | |
| (73) FMC Corporation, Philadelphia, PA 19104, US | | (73) Crea, 74130 Bonneville, FR | |
| (72) Casana Giner, Victor, 2490 Ebenfurth, AT | | (72) Bodo, Lionel, 74130 AYZE, FR | |
| Gimeno Sierra, Miguel, 2490 Ebenfurth, AT | | (54) Způsob výroby zapalovacího bloku | |
| Gimeno Sierra, Barbara, 2490 Ebenfurth, AT | | (32) 0856827 | |
| (54) Mikroenkapsulace clomazomu zlepšeným způsobem a tímto způsobem vyrobené specifické mikrokapsle | | (31) 08.10.2008 | |
| (74) Traplová Haker Kubát, advokátní a patentová kancelář, Ing. Jan Kubát, patentový zástupce, Přístavní 24, Praha 7, 17000 | | (33) FR | |
| | | (74) Všeťečka Zelený Švorčík a partneři, advokátní a patentová kancelář, JUDr. Otakar Švorčík, Hálkova 1406/2, Praha 2, Nové Město, 12000 | |
| <hr/> | | | |
| (97) EP 2512581 | | (97) EP 2585164 | |
| (47) 17.02.2021 | | (47) 17.02.2021 | |
| (97) 14.07.2011 | | (97) 29.12.2011 | |
| (51) A61M 31/00 | (2006.01) | (51) A61M 3/02 | (2006.01) |
| A61K 9/00 | (2006.01) | F16L 39/00 | (2006.01) |
| A61K 31/167 | (2006.01) | A61M 39/10 | (2006.01) |
| A61K 31/00 | (2006.01) | | |
| (96) 17.12.2010 | | (96) 22.06.2011 | |
| (96) 10801519.9 | | (96) 11733999.4 | |
| (73) TARIS Biomedical LLC, Lexington, MA 02421, US | | (73) B. Braun Medical Sas, 92210 Saint-Cloud, FR | |
| (72) CIMA, Michael, J., Winchester MA 01890, US | | (72) CHEVEREAU, Lionel, 61110 Condeau, FR | |
| LEE, Heejin, Bedford, MA 01730, US | | COLLIN, Rémi, 61340 Saint-Hilaire-sur-Erre, FR | |
| (54) Implantovatelné zařízení s intravezikální snášenlivostí | | (54) Připojovací systém pro trubici se dvěma průchody | |
| (32) 325713 P, 287649 P | | (32) 1002638 | |
| (31) 19.04.2010, 17.12.2009 | | (31) 23.06.2010 | |
| (33) US, US | | (33) FR | |
| (86) PCT/US2010/061161 | | (86) PCT/EP2011/003089 | |
| (87) WO 2011/084712 | | (87) WO 2011/160834 | |
| (74) Všeťečka Zelený Švorčík a partneři, advokátní a patentová kancelář, JUDr. Michal Havlík, Hálkova 1406/2, Praha 2, Nové Město, 12000 | | (74) Všeťečka Zelený Švorčík a partneři, advokátní a patentová kancelář, JUDr. Michal Havlík, Hálkova 1406/2, Praha 2, Nové Město, 12000 | |
| <hr/> | | | |
| (97) EP 2568034 | | (97) EP 2627168 | |
| (47) 17.02.2021 | | (47) 31.03.2021 | |
| | | (97) 19.04.2012 | |
| | | (51) A01H 5/00 | (2018.01) |

C07K 14/415 (2006.01)
C12N 15/82 (2006.01)
(96) 13.10.2011
(96) 11768029.8
(73) Bayer Intellectual Property GmbH, 40789 Monheim am Rhein, DE
KWS SAAT SE & Co. KGaA, 37574 Einbeck, DE
(72) HAIN, Ruediger, 60594 Frankfurt, DE
BENTING, Juergen, 42799 Leichlingen, DE
DONN, Guenter, 65719 Hofheim, DE
KNITTEL-OTTLEBEN, Nathalie, 65830 Krieffel, DE
HOLTSCHULTE, Bernd, 37574 Einbeck, DE
LOOCK, Andreas, 37574 Einbeck, DE
SPRINGMANN, Clemens, 37581 Bad Gandersheim, DE
JANSEN, Rudolf, 37574 Einbeck, DE
(54) **Mutantní BETA vulgaris tolerantní k herbicidu inhibujícímu ALS**
(32) 394463 P, 10187751
(31) 19.10.2010, 15.10.2010
(33) US, EP
(86) PCT/EP2011/067925
(87) WO 2012/049268
(74) Traplová Hadr Kubát, advokátní a patentová kancelář, Ing. Jan Kubát
patentový zástupce, patentový zástupce, Přístavní 24, Praha 7, 17000

(97) **EP 2649219**
(47) 14.04.2021
(97) 14.06.2012
(51) *C23C 22/34* (2006.01)
C23C 22/73 (2006.01)
C23C 22/78 (2006.01)
(96) 07.12.2011
(96) 11847810.6
(73) Henkel AG & Co. KGaA, 40589 Düsseldorf, DE
(72) VONK, Donald, R., Clinton Township, MI 48036, US
KAPIC, Edis, Sterling Heights, MI 48312, US
SIENKOWSKI, Michael, L., Warren, MI 48093, US
(54) **Směs pro předúpravu kovů, obsahující zirkonium, měď a kovová
chelatační činidla, a související povlaky na kovové podklady**
(32) 420509 P
(31) 07.12.2010
(33) US
(86) PCT/US2011/063789
(87) WO 2012/078788
(74) KOREJZOVA LEGAL v.o.s., JUDr. Petra Sauvage de Brantes, Korunní
810/104, Praha 10, Vinohrady, 10100

(97) **EP 2670432**
(47) 17.03.2021
(97) 09.08.2012
(51) *A61K 39/02* (2006.01)
A61K 39/12 (2006.01)
A61P 11/00 (2006.01)
A61P 31/00 (2006.01)
A61P 31/04 (2006.01)
A61P 31/14 (2006.01)
A61P 31/16 (2006.01)
A61K 39/295 (2006.01)
C07K 14/235 (2006.01)
A61K 39/10 (2006.01)
A61P 31/12 (2006.01)
(96) 03.02.2012
(96) 12705438.5
(73) Zoetis Services LLC, Parsippany, NJ 07054, US
(72) ABDELMAGID, Omar, Yousif, Kalamazoo, MI 49001, US
BRICKER, Joseph, Michael, Kalamazoo, MI 49001, US
SHIELDS, Shelly, Lynn, Kalamazoo, MI 49001, US
GALVIN, Jeffrey, E., Lincoln Nebraska 68521, US
(54) **Imunogenní kompozice Bordetella bronchiseptica**
(32) 201161439597 P
(31) 04.02.2011
(33) US
(86) PCT/IB2012/050512
(87) WO 2012/104821
(74) Čermák a spol., JUDr. Karel Čermák Ph.D., LL.M., Elišky Peškové
735/15, Praha 5, Smíchov, 15000

(97) **EP 2713782**
(47) 17.02.2021
(97) 06.12.2012
(51) *A24D 3/02* (2006.01)
A24D 3/10 (2006.01)
A24D 3/14 (2006.01)
A24D 3/06 (2006.01)
(96) 08.05.2012
(96) 12721147.2
(73) R. J. Reynolds Tobacco Company, Winston-Salem, NC 27102, US
(72) SEBASTIAN, Andries, D., Clemmons, NC 27012, US
SEARS, Stephen, Benson, Siler City, NC 27344, US
ALDERMAN, Steven, L., Lewisville, NC 27023, US
(54) **Potažený papírový filtr**
(32) 201113118930
(31) 31.05.2011
(33) US
(86) PCT/US2012/036902
(87) WO 2012/166302
(74) Čermák a spol., JUDr. Karel Čermák Ph.D., LL.M., Elišky Peškové
735/15, Praha 5, Smíchov, 15000

(97) **EP 2766434**
(47) 30.12.2020
(97) 18.04.2013
(51) *C09C 3/06* (2006.01)
C08K 9/10 (2006.01)
B05D 1/30 (2006.01)
B05C 3/00 (2006.01)
C01F 11/18 (2006.01)
C09C 1/02 (2006.01)
C08K 9/02 (2006.01)
C08J 3/20 (2006.01)
C01B 11/18 (2006.01)
C01B 11/02 (2006.01)
C01F 11/02 (2006.01)
(96) 12.10.2012
(96) 12840442.3
(73) Biosenta Inc., Toronto ON M3J 3H7, CA
(72) MARTIN, Marcus E., Parry Sound, Ontario P2A 0B2, CA
PARDIAK, Edward K., Côte-Saint-Luc, Québec H4V 2G9, CA
(54) **Způsob a zařízení na přípravu částic hydroxidu vápenatého
potažených uhličitánem vápenatým**
(32) 201161546675 P
(31) 13.10.2011
(33) US
(86) PCT/CA2012/050722
(87) WO 2013/053064
(74) Traplová Hadr Kubát, advokátní a patentová kancelář, Ing. Jan Kubát,
patentový zástupce, Přístavní 531/24, Praha 7, Holešovice, 17000

(97) **EP 2791400**
(47) 17.02.2021
(97) 20.06.2013
(51) *D01F 6/62* (2006.01)
D01F 6/92 (2006.01)
A01G 13/02 (2006.01)
C09K 8/467 (2006.01)
C09K 8/80 (2006.01)
C09K 8/70 (2006.01)
(96) 14.12.2012
(96) 12808635.2
(73) NatureWorks LLC, Minnetonka, MN 55345, US
(72) KAMANN, Chad, Henry, Carver, MN 55315, US
GREEN, Robert, A., RALEIGH, NC 27603, US
(54) **Polylaktidová vlákna**
(32) 201161576736 P
(31) 16.12.2011
(33) US
(86) PCT/US2012/069618
(87) WO 2013/090652
(74) Všeťečka Zelený Švorčík a partneři, advokátní a patentová kancelář, JUDr.
Michal Havlík, Hálkova 1406/2, Praha 2, Nové Město, 12000

(97) **EP 2828926**
(47) 03.03.2021

- (97) 26.09.2013
(51) **H01Q 1/10** (2006.01)
H01Q 1/24 (2006.01)
H01Q 3/00 (2006.01)
H01Q 3/04 (2006.01)
E04H 12/00 (2006.01)
G01C 15/00 (2006.01)
E04B 1/344 (2006.01)
E04H 12/18 (2006.01)
E04H 1/12 (2006.01)
H02S 10/40 (2014.01)
H02S 30/20 (2014.01)
- (96) 22.03.2012
(96) 12714837.7
- (73) Applications Techniques Études Réalisations Mécaniques Électroniques Systèmes, 78180 Montigny le Bretonneux, FR
(72) AVIGNON, Bruno, 78530 Buc, FR
THOMAS, Lionel, 78610 Le Perray en Yvelines, FR
- (54) **Kontrolní monitorovací zařízení**
(86) PCT/IB2012/000579
(87) WO 2013/140195
(74) Všetečka Zelený Švorčík a partneři, advokátní a patentová kancelář, JUDr. Michal Havlík, Hálkova 1406/2, Praha 2, Nové Město, 12000
-
- (97) **EP 2831625**
(47) 17.02.2021
(97) 03.10.2013
(51) **G01S 17/66** (2006.01)
G01S 17/06 (2006.01)
G01S 7/481 (2006.01)
G01S 17/34 (2020.01)
- (96) 28.03.2013
(96) 13717820.8
- (73) NPL Management Limited, Middlesex TW11 0LW, GB
(72) HUGHES, Edward Benjamin, London Greater London SW1 0ET, GB
WARDEN, Matthew Stuart, London Greater London SW1 0ET, GB
- (54) **Měřicí zařízení, systém a způsob**
(32) 201205563, 201300433
(31) 29.03.2012, 10.01.2013
(33) GB, GB
(86) PCT/GB2013/050837
(87) WO 2013/144648
(74) PATENTSERVIS Praha a.s., Na Podkovce 281/10, Praha 4, Podolí, 14700
-
- (97) **EP 2888066**
(47) 17.02.2021
(97) 27.02.2014
(51) **B23B 51/04** (2006.01)
(96) 20.08.2013
(96) 13773173.3
(73) botek Präzisionsbohrtechnik GmbH, 72585 Riederich, DE
(72) WENZELBURGER, Jürgen, 72555 Metzingen, DE
DEEG, Jürgen, 72555 Metzingen, DE
- (54) **Jednobřítový vrták**
(32) 102012016660
(31) 24.08.2012
(33) DE
(86) PCT/DE2013/000467
(87) WO 2014/029380
(74) Všetečka Zelený Švorčík a partneři, advokátní a patentová kancelář, JUDr. Pavel Zelený, advokát, Hálkova 1406/2, Praha 2, Nové Město, 12000
-
- (97) **EP 2893857**
(47) 03.03.2021
(97) 15.07.2015
(51) **A47J 31/44** (2006.01)
(96) 18.11.2014
(96) 14193645.0
(73) Steiner AG Weggis, 6353 Weggis, CH
(72) Steiner, Adrian, 6353 Weggis, CH
- (54) **Způsob a zařízení pro vypouštění mléčné pěny, kapalin nebo podobných látek**
(32) 19892013
(31) 29.11.2013
(33) CH
- (74) Všetečka Zelený Švorčík a partneři, advokátní a patentová kancelář, JUDr. Pavel Zelený, advokát, Hálkova 1406/2, Praha 2, Nové Město, 12000
-
- (97) **EP 2943580**
(47) 10.03.2021
(97) 17.07.2014
(51) **G01N 30/06** (2006.01)
G01N 21/29 (2006.01)
G01N 35/00 (2006.01)
G01N 35/10 (2006.01)
B01J 19/00 (2006.01)
B01L 7/00 (2006.01)
- (96) 13.01.2014
(96) 14737813.7
- (73) Douglas Scientific, LLC, Alexandria MN 56308, US
(72) WHALEN, Mark, Alexandria, Minnesota 56308, US
GERVAIS, Charles, Alexandria, Minnesota 56308, US
SANBORN, Anthony, Farwell, Minnesota 56327, US
HAUG, Andrew, Alexandria, Minnesota 56308, US
COOK, Darren, Alexandria, Minnesota 56308, US
RAI, Satish, Ballwin, MO 63021, US
MISCHE, Hans A., Grey Eagle, Minnesota 56336, US
JUDICE, Stephen A., Dayton, Maine 04005, US
SHAFFER, Daniel J., South Portland, Maine 04106, US
- (54) **Analytický nástroj biologických vzorků**
(32) 201361751470 P
(31) 11.01.2013
(33) US
(86) PCT/US2014/011267
(87) WO 2014/110494
(74) PatentEnter s.r.o., Koliště 1965/13a, Brno, Černá Pole, 60200
-
- (97) **EP 2943820**
(47) 17.02.2021
(97) 17.07.2014
(51) **G02B 3/00** (2006.01)
B29D 11/00 (2006.01)
G02B 13/00 (2006.01)
H01L 27/146 (2006.01)
G02B 27/00 (2006.01)
- (96) 14.01.2014
(96) 14700418.8
- (73) Kaleido Technology ApS, 3520 Farum, DK
(72) IBSEN, Per, DK-3520 Farum, DK
SORTKJAER, Kasper, DK-3520 Farum, DK
- (54) **Pole čoček a způsob výroby pole čoček**
(32) 201300635
(31) 14.01.2013
(33) GB
(86) PCT/EP2014/050622
(87) WO 2014/108566
(74) PatentEnter s.r.o., Koliště 1965/13a, Brno, Černá Pole, 60200
-
- (97) **EP 2953819**
(47) 31.03.2021
(97) 14.08.2014
(51) **B60R 19/20** (2006.01)
B61F 19/00 (2006.01)
- (96) 06.02.2014
(96) 14702875.7
- (73) Bombardier Transportation GmbH, 10785 Berlin, DE
(72) FISCHER, Michael, 1210 Wien, AT
NEWSELY, Gerald, 1090 Wien, AT
HORA, Pavel, 5507 Mellingen, CH
- (54) **Kolejové vozidlo se zařízením pro ochranu chodců, jakož i samotné zařízení pro ochranu chodců**
(32) 13000637, 102013211273
(31) 07.02.2013, 17.06.2013
(33) EP, DE
(86) PCT/EP2014/052324
(87) WO 2014/122212
(74) PATENTSERVIS Praha a.s., Na Podkovce 281/10, Praha 4, Podolí, 14700
-
- (97) **EP 2960099**
(47) 17.03.2021
(97) 30.12.2015

- (51) **B60K 37/06** (2006.01)
G06F 3/041 (2006.01)
(96) 22.04.2015
(96) 15164671.8
(73) Volkswagen Aktiengesellschaft, 38440 Wolfsburg, DE
(72) Kögler, Indra-Lena, 10829 Berlin, DE
Kuhn, Mathias, 14129 Berlin, DE
Chudzinski, Filip Piotr, 10557 Berlin, DE
Hahn, Alexander, 38104 Braunschweig, DE
Petersen, Sönke, 12205 Berlin, DE
Yosha, Omer, 10827 Berlin, DE
- (54) **Uživatelské rozhraní a způsob přizpůsobení nastavení v prostředku pro postupný pohyb prostřednictvím indikační jednotky uživatelského rozhraní**
(32) 102014211349
(31) 13.06.2014
(33) DE
(74) Traplová Hakr Kubát, advokátní a patentová kancelář, Ing. Jan Kubát, patentový zástupce, Přístavní 531/24, Praha 7, Holešovice, 17000
-
- (97) **EP 3041609**
(47) 17.02.2021
(97) 05.03.2015
(51) **B02C 15/10** (2006.01)
(96) 28.08.2014
(96) 14758093.0
(73) thyssenkrupp Industrial Solutions AG, 45143 Essen, DE
(72) WILCZEK, Michael, 48231 Warendorf, DE
SCHNEBERGER, Jürgen, 59320 Ennigerloh, DE
TEUTENBERG, Reinhard, 59427 Unna, DE
- (54) **Kotoučový vibrační mlýn a způsob k provozování kotoučového vibračního mlýnu**
(32) 102013109537
(31) 02.09.2013
(33) DE
(86) PCT/EP2014/002341
(87) WO 2015/028151
(74) Všečka Zelený Švorčík a partneři, advokátní a patentová kancelář, JUDr. Michal Havlík, Hálkova 1406/2, Praha 2, Nové Město, 12000
-
- (97) **EP 3042411**
(47) 21.04.2021
(97) 12.03.2015
(51) **H01M 8/1213** (2016.01)
H01M 8/1226 (2016.01)
H01M 8/2425 (2016.01)
H01M 4/86 (2006.01)
H01M 4/90 (2006.01)
H01M 4/88 (2006.01)
(96) 20.08.2014
(96) 14756116.1
(73) Ceres Intellectual Property Company Limited, West Sussex RH13 5PX, GB
(72) LEAH, Robert, Horsham West Sussex RH13 5PX, GB
LANKIN, Mike, Horsham West Sussex RH13 5PX, GB
PIERCE, Robin, Horsham West Sussex RH13 5PX, GB
BONE, Adam, Horsham West Sussex RH13 5PX, GB
- (54) **Palivový článek s tuhými oxidy s kovovou podložkou**
(32) 201315746
(31) 04.09.2013
(33) GB
(86) PCT/GB2014/052549
(87) WO 2015/033104
(74) ŽOVICOVÁ & ŽOVIC IP, s.r.o., Záhradnícka 36, Bratislava, 82108
-
- (97) **EP 3045474**
(47) 13.01.2021
(97) 20.07.2016
(51) **C07K 16/24** (2006.01)
A61K 39/395 (2006.01)
A61K 39/00 (2006.01)
(96) 06.04.2010
(96) 16155009.0
(73) Fundació Privada Institució Catalana de Recerca I Estudis Avançats, 08010 Barcelona, ES
- Fundació Privada Institut d'Investigació Oncològica de Vall d'Hebron, 08035 Barcelona, ES
Fundació Privada Institut De Recerca Hospital Universitari Vall Hebron, 08035 Barcelona, ES
- (72) SEOANE SUÁREZ, Joan, E-08035 Barcelona, ES
PENUELAS PRIETO, Sílvia, E-08035 Barcelona, ES
BASELGA TORRES, José, E-08035 Barcelona, ES
- (54) **Terapeutická činidla pro léčbu nemocí spojených s nežádoucí buněčnou proliferací**
(32) 200900928
(31) 03.04.2009
(33) ES
(74) Traplová Hakr Kubát, advokátní a patentová kancelář, Ing. Jan Kubát, patentový zástupce, Přístavní 531/24, Praha 7, Holešovice, 17000
-
- (97) **EP 3063159**
(47) 07.04.2021
(97) 09.04.2015
(51) **C07H 1/06** (2006.01)
C07H 1/08 (2006.01)
C07H 3/06 (2006.01)
A61K 31/702 (2006.01)
A61P 1/14 (2006.01)
(96) 02.10.2014
(96) 14777665.2
(73) Jennewein Biotechnologie GmbH, 53619 Rheinbreitbach, DE
(72) JENNEWAIN, Stefan, 53604 Bad Honnef, DE
HELFRICH, Markus, 53557 Bad Honningen, DE
- (54) **Proces pro purifikaci neutrálního oligosacharidu z lidského mléka za použití chromatografie se simulovaným pohybem stacionární fáze**
(32) 13187369
(31) 04.10.2013
(33) EP
(86) PCT/EP2014/071145
(87) WO 2015/049331
(74) ŽOVICOVÁ & ŽOVIC IP, s.r.o., Záhradnícka 36, Bratislava, 82108
-
- (97) **EP 3072507**
(47) 23.12.2020
(97) 28.09.2016
(51) **A61K 9/20** (2006.01)
(96) 21.04.2005
(96) 16169413.8
(73) Shire ViroPharma LLC, Lexington, MA 02421, US
(72) SKRTIC, Stanko, 413 20 Göteborg, SE
JOHNSON, Jörgen, 254 33 Helsingborg, SE
LENNERNÄS, Hans, 756 52 Uppsala, SE
HEDNER, Thomas, 520 10 Gällstad, SE
JOHANNSSON, Gudmundur, 421 63 Västra Frölunda, SE
- (54) **Farmaceutické kompozice pro substituční léčbu glukokortikoidy**
(32) 0401031, 564205 P
(31) 22.04.2004, 22.04.2004
(33) SE, US
(74) Všečka Zelený Švorčík a partneři, advokátní a patentová kancelář, JUDr. Michal Havlík, Hálkova 1406/2, Praha 2, Nové Město, 12000
-
- (97) **EP 3077519**
(47) 31.03.2021
(97) 11.06.2015
(51) **C12N 15/86** (2006.01)
A61K 39/245 (2006.01)
A61K 39/00 (2006.01)
(96) 03.12.2014
(96) 14820762.4
(73) Hookipa Biotech GmbH, 1030 Wien, AT
(72) ORLINGER, Klaus, 1190 Wien, AT
LINGNAU, Karen, 1130 Wien, AT
MONATH, Thomas, Harvard, Massachusetts 01451, US
GUIRAKHOO, Farshad, Melrose, Massachusetts 02176, US
FUHRMANN, Gerhard, 1160 Wien, AT
COHEN, Katherine, 1070 Wien, AT
BAUMGARTL-STRASSER, Vera, 3002 Purkersdorf, AT
ASPÖCK, Andreas, 1180 Wien, AT
KAINER, Manuela, 3040 Neulengbach, AT
BRIM, Bernhard, 3001 Mauerbach, AT
KIEFMANN, Bettina, 1220 Wien, AT

- WATSON, Elizabeth, 1060 Wien, AT
AISTLEITHNER, Mario, 1100 Wien, AT
BAYER, Katharina, 2130 Mistelbach, AT
MÜHLBACHER, Elsa, 1120 Wien, AT
- (54) **CMV vakcína**
(32) 201361911135 P, 201462055699 P
(31) 03.12.2013, 26.09.2014
(33) US, US
(86) PCT/EP2014/076466
(87) WO 2015/082570
(74) PATENTSERVIS Praha a.s., Na Podkovce 281/10, Praha 4, Podolí, 14700
-
- (97) **EP 3116741**
(47) 03.03.2021
(97) 17.09.2015
(51) **B60L 3/10** (2006.01)
B60L 15/20 (2006.01)
(96) 16.03.2015
(96) 15711113.9
(73) Bombardier Transportation GmbH, 10785 Berlin, DE
(72) BRÜGGER, Roland, CH-5417 Untersiggenthal, CH
HÜLS, Torsten, CH-4802 Strengelbach, CH
KÖGEL, Rüdiger, 76689 Karlsdorf-Neuthard, DE
HETZER, Andreas, CH-8057 Zürich, CH
- (54) **Provoz kolejového vozidla pomocí otevřené a/nebo uzavřené smyčky řízení trakční síly mezi kolem a pojezdovou kolejnicí**
(32) 102014204814
(31) 14.03.2014
(33) DE
(86) PCT/EP2015/055408
(87) WO 2015/136117
(74) PATENTSERVIS Praha a.s., Na Podkovce 281/10, Praha 4, Podolí, 14700
-
- (97) **EP 3134283**
(47) 17.02.2021
(97) 22.10.2015
(51) **B60J 10/80** (2016.01)
B60J 10/00 (2016.01)
B60R 13/04 (2006.01)
(96) 04.04.2015
(96) 15718068.8
(73) CQLT SaarGummi Technologies S.à.r.l., 5544 Remich, LU
(72) THIEL, Daniel, 66701 Beckingen, DE
JUNGMANN, Thomas, 66701 Beckingen, DE
- (54) **Těsnění karoserie vozidla s lištou**
(32) 102014105518
(31) 17.04.2014
(33) DE
(86) PCT/EP2015/000727
(87) WO 2015/158418
(74) AK Štros & Kusák, JUDr. David Štros, advokát, Národní 32, Praha 1, 11000
-
- (97) **EP 3134410**
(47) 10.03.2021
(97) 29.10.2015
(51) **C07D 473/08** (2006.01)
A61K 31/708 (2006.01)
A61P 11/06 (2006.01)
A61P 11/14 (2006.01)
A61P 17/00 (2006.01)
A61P 25/04 (2006.01)
A61P 25/02 (2006.01)
(96) 23.04.2015
(96) 15722319.9
(73) Eli Lilly and Company, Indianapolis, IN 46285, US
(72) LIPPA, Blaise, S., Concord, MA 01742, US
LI, Qingyi, Somerville, MA 02143, US
WRONA, Iwona, Sharon, MA 02067, US
JACKSON, Andrew, J., Waltham, MA 02451, US
LIU, Christopher, M., Somerville, MA 02144, US
LIANG, Guohua, Acton, MA 01720, US
BAEVSKY, Matthew, F., Northborough, MA 01532, US
EARL, Richard, Alan, Westford, MA 01886, US
MCQUEEN, Lisa, Phoenixville, Pennsylvania 19460, US
SMIT, Jared, Lafayette, IN 47909, US
- COWANS, Brett, West Lafayette, IN 47906, US
WU, Xinyuan, Newton, MA 02467, US
CHENARD, Bertrand, L., Waterford, CT 06385, US
- (54) **Inhibice přechodného receptorového potenciálu iontového kanálu A1**
(32) 201461983223 P, 201461987272 P
(31) 23.04.2014, 01.05.2014
(33) US, US
(86) PCT/US2015/027353
(87) WO 2015/164643
(74) Všetečka Zelený Švorčík a partneři, advokátní a patentová kancelář, JUDr. Otakar Švorčík, Hálkova 1406/2, Praha 2, Nové Město, 12000
-
- (97) **EP 3150449**
(47) 17.02.2021
(97) 05.04.2017
(51) **B60T 7/04** (2006.01)
B60T 7/06 (2006.01)
(96) 28.07.2016
(96) 16001670.5
(73) BOMAG GmbH, 56154 Boppard, DE
(72) Klein, Thomas, 56653 Wehr, DE
Haubrich, Thomas, 56290 Gödenroth, DE
- (54) **Stavební stroj, obzvláště pneumatikový válec nebo silniční finišér**
(32) 102015012666
(31) 30.09.2015
(33) DE
(74) Patentová kancelář Ing. M. Buršík, Ing. Milan Buršík, Plzeňská 1924/220, Praha 5, Smíchov, 15000
-
- (97) **EP 3161429**
(47) 17.02.2021
(97) 30.12.2015
(51) **G01G 19/02** (2006.01)
G08G 1/02 (2006.01)
G08G 1/015 (2006.01)
(96) 24.06.2015
(96) 15730813.1
(73) Batsch Waagen & EDV GmbH & Co KG, 3382 Loosdorf, AT
(72) BATSCH, Hans-Heinz, A-3082 Loosdorf, AT
(54) **Metoda a zařízení pro ověřování poplatků nákladních vozidel**
(32) 4982014
(31) 24.06.2014
(33) AT
(86) PCT/EP2015/064211
(87) WO 2015/197668
(74) Kania, Sedlák, Smola, s.r.o., Mendlovo náměstí 907/1a, Brno, Staré Brno, 60300
-
- (97) **EP 3191786**
(47) 31.03.2021
(97) 17.03.2016
(51) **F28F 19/00** (2006.01)
F25C 1/14 (2018.01)
A23G 9/22 (2006.01)
F28G 3/10 (2006.01)
B01D 1/22 (2006.01)
(96) 09.09.2015
(96) 15767112.4
(73) Société des Produits Nestlé S.A., 1800 Vevey, CH
(72) TAYLOR, Jonathan, Stillington Yorkshire Y061 1LL, GB
- (54) **Tepelný výměník se stíraným povrchem a způsob výroby potravin**
(32) 14184092, 14184089, 14184086
(31) 09.09.2014, 09.09.2014, 09.09.2014
(33) EP, EP, EP
(86) PCT/EP2015/070632
(87) WO 2016/038098
(74) KOREJZOVA LEGAL v.o.s., JUDr. Petra Sauvage de Brantes, Korunní 810/104, Praha 10, Vinohrady, 10100
-
- (97) **EP 3193867**
(47) 20.01.2021
(97) 24.03.2016
(51) **A61K 31/427** (2006.01)
A61K 31/455 (2006.01)
A61K 31/122 (2006.01)
A61K 31/425 (2006.01)

| | | | | |
|------|--|-----------|------|---|
| | <i>A61K 9/08</i> | (2006.01) | | von der GRÜN, Jörg, 95111 Rehau, DE |
| | <i>A61K 9/10</i> | (2006.01) | | GERSTNER, Woldemar, 95030 Hof, DE |
| | <i>A61P 27/02</i> | (2006.01) | | MÜLLER, Lutz, 08543 Pöhl, DE |
| | <i>A61P 27/06</i> | (2006.01) | (54) | Způsob sestavení výrobku |
| | <i>A61K 47/26</i> | (2006.01) | (32) | 102016102576 |
| | <i>A61K 47/32</i> | (2006.01) | (31) | 15.02.2016 |
| | <i>A61K 47/38</i> | (2006.01) | (33) | DE |
| (96) | 17.09.2015 | | (74) | Traplová Hakr Kubát, advokátní a patentová kancelář, Ing. Jan Kubát, patentový zástupce, Přístavní 531/24, Praha 7, Holešovice, 17000 |
| (96) | 15841620.6 | | | |
| (73) | PanOptica, Inc., Bernardsville, NJ 07924-2626, US | | | |
| (72) | BINGAMAN, David P., Weatherford, Texas 76088, US CHANEY, Paul G., Mount Arlington, New Jersey 07856, US WAX, Martin B., Far Hills, New Jersey 07931, US | | (97) | EP 3210622 |
| (54) | Oční formulace pro podání léčiva a ochranu předního segmentu oka | | (47) | 16.12.2020 |
| (32) | 201462051794 P | | (97) | 30.08.2017 |
| (31) | 17.09.2014 | | (51) | <i>A61K 39/155</i> (2006.01) |
| (33) | US | | | <i>C07K 14/115</i> (2006.01) |
| (86) | PCT/US2015/050818 | | | <i>C12N 15/86</i> (2006.01) |
| (87) | WO 2016/044671 | | (96) | 20.08.2010 |
| (74) | Traplová Hakr Kubát, advokátní a patentová kancelář, Ing. Jan Kubát, patentový zástupce, Přístavní 531/24, Praha 7, Holešovice, 17000 | | (96) | 16204538.9 |
| | | | (73) | Boehringer Ingelheim Animal Health USA Inc., Duluth, GA 30096, US University Of Georgia Research Foundation, Inc., Athens, GA 30602- 7411, US |
| (97) | EP 3199184 | | (72) | BUBLOT, Michel, F-69630 Chaponost, FR |
| (47) | 10.03.2021 | | | MEBATSION, Teshome, Watkinsville, GA 30677, US |
| (97) | 31.03.2016 | | | PRITCHARD, Joyce, Gainesville, GA 30504, US |
| (51) | <i>A61L 27/40</i> (2006.01) | | (54) | Rekombinantní ptačí paramyxovirová vakcína a způsob její přípravy a její použití |
| | <i>A61L 27/24</i> (2006.01) | | (32) | 235912 P |
| | <i>A61L 27/20</i> (2006.01) | | (31) | 21.08.2009 |
| | <i>A61L 27/26</i> (2006.01) | | (33) | US |
| | <i>A61L 27/44</i> (2006.01) | | (74) | Traplová Hakr Kubát, advokátní a patentová kancelář, Ing. Jan Kubát, patentový zástupce, Přístavní 531/24, Praha 7, Holešovice, 17000 |
| (96) | 29.09.2014 | | | |
| (96) | 14902366.5 | | | |
| (73) | Sewoncellontech Co., Ltd., Seoul 07325, KR | | (97) | EP 3211082 |
| (72) | KIM, Ki Soo, Seoul 136-075, KR YOO, Ji Chul, Namyangju-si Gyeonggi-do 472-869, KR YEO, Se Ken, Suwon-si Gyeonggi-do 446-740, KR CHOI, Sang Bum, Seoul 131-875, KR KO, Chang Kwon, Seoul 139-921, KR SUH, Dong Sam, Seoul 139-924, KR CHANG, Cheong Ho, Seoul 135-841, KR | | (47) | 17.02.2021 |
| (54) | Matrice pro obnovu měkké tkáně a způsob její výroby | | (97) | 30.08.2017 |
| (32) | 20140128919 | | (51) | <i>C12N 15/113</i> (2010.01) |
| (31) | 26.09.2014 | | | <i>A61P 35/00</i> (2006.01) |
| (33) | KR | | (96) | 25.04.2012 |
| (86) | PCT/KR2014/009078 | | (96) | 17153724.4 |
| (87) | WO 2016/047834 | | (73) | Sanofi, 75008 Paris, FR |
| (74) | Všetečka Zelený Švorčík a partneři, advokátní a patentová kancelář, JUDr. Michal Havlík, Hálkova 1406/2, Praha 2, Nové Město, 12000 | | (72) | BHAT, Balkrishen, San Diego, CA 92121, US |
| | | | (54) | MikroRNA sloučeniny a způsoby modulování aktivity miR-21 |
| (97) | EP 3205482 | | (32) | 201161478767 P, 201161565779 P |
| (47) | 13.01.2021 | | (31) | 25.04.2011, 01.12.2011 |
| (97) | 16.08.2017 | | (33) | US, US |
| (51) | <i>B29C 65/48</i> (2006.01) | | (74) | Traplová Hakr Kubát, advokátní a patentová kancelář, Ing. Jan Kubát patentový zástupce, Přístavní 24, Praha 7, 17000 |
| | <i>B29C 44/12</i> (2006.01) | | | |
| | <i>B29C 65/54</i> (2006.01) | | (97) | EP 3212741 |
| | <i>B29C 44/02</i> (2006.01) | | (47) | 09.12.2020 |
| | <i>B29C 65/78</i> (2006.01) | | (97) | 06.05.2016 |
| | <i>B29C 69/00</i> (2006.01) | | (51) | <i>C10L 5/48</i> (2006.01) |
| | <i>B29C 44/18</i> (2006.01) | | | <i>C10L 5/40</i> (2006.01) |
| | <i>B29C 65/58</i> (2006.01) | | | <i>C10L 5/36</i> (2006.01) |
| | <i>B29C 65/60</i> (2006.01) | | (96) | 30.10.2015 |
| | <i>B29C 65/72</i> (2006.01) | | (96) | 15854145.8 |
| | B29L 31/30 (2006.01) | | (73) | Ecogenesis, LLC, Hartford, Connecticut 06103, US |
| | B29K 421/00 (2006.01) | | (72) | WHITE, Bjornulf, Hartford, Connecticut 06103, US |
| | B29K 483/00 (2006.01) | | (54) | Způsob pro výrobu pevné palivové kompozice ze směsného pevného odpadu |
| | B29K 427/06 (2006.01) | | (32) | 201462072822 P |
| | B29K 27/06 (2006.01) | | (31) | 30.10.2014 |
| | B29K 75/00 (2006.01) | | (33) | US |
| | B29K 83/00 (2006.01) | | (86) | PCT/US2015/058508 |
| | B29K 105/24 (2006.01) | | (87) | WO 2016/070149 |
| (96) | 14.02.2017 | | (74) | Traplová Hakr Kubát, advokátní a patentová kancelář, Ing. Jan Kubát, patentový zástupce, Přístavní 531/24, Praha 7, Holešovice, 17000 |
| (96) | 17156048.5 | | | |
| (73) | Gealan Formteile GmbH, 95145 Oberkotzau, DE | | (97) | EP 3215118 |
| (72) | BUHEITEL, Christian, 95111 Rehau, DE SAUNUS, Christian, 08223 Grünbach, DE PÖHLMANN, Thomas, 95111 Rehau, DE | | (47) | 17.03.2021 |
| | | | (97) | 12.05.2016 |
| | | | (51) | <i>A61P 5/06</i> (2006.01) |
| | | | | <i>A61K 9/00</i> (2006.01) |
| | | | | <i>A61K 47/34</i> (2017.01) |
| | | | | <i>A61K 31/473</i> (2006.01) |

A61P 15/00 (2006.01)
A61P 15/02 (2006.01)
 (96) 05.11.2015
 (96) 15790568.8
 (73) Ferring B.V., 2132 JX Hoofddorp, NL
 (72) HALLIDAY, Janet, Peel Park Campus East Kilbride G74 5PB, GB
 CARR, Denis, Peel Park Campus East Kilbride G74 5PB, GB
 ROSS, Alistair, Peel Park Campus East Kilbride G74 5PB, GB
 YOUNG, Claire, Peel Park Campus East Kilbride G74 5PB, GB
 MCDONALD, Paul, Peel Park Campus East Kilbride G74 5PB, GB
 QADIR, Mohammad, Peel Park Campus East Kilbride G74 5PB, GB
 COCHRANE, Robert, Peel Park Campus East Kilbride G74 5PB, GB
 RABANI, Gouher, East Kilbride, G74 5PB, GB
 ARCE SAEZ, Joan Carles, 2300 Copenhagen S, DK
 PETRI, Axel Niclas, 2300 Copenhagen S, DK
 (54) **Jednotkový léčivý přípravek obsahující chinagolid**
 (32) 14192372
 (31) 07.11.2014
 (33) EP
 (86) PCT/EP2015/075849
 (87) WO 2016/071466
 (74) PATENTSERVIS Praha a.s., Na Podkovce 281/10, Praha 4, Podolí, 14700

(97) **EP 3226897**
 (47) 20.01.2021
 (97) 09.06.2016
 (51) *C07K 16/28* (2006.01)
A61P 35/00 (2006.01)
 (96) 04.12.2015
 (96) 15864646.3
 (73) Memorial Sloan Kettering Cancer Center, New York, NY 10065, US
 Eureka Therapeutics, Inc., Emeryville, CA 94608, US
 (72) BRENTJENS, Renier, J., New York, NY 10021, US
 SMITH, Eric, L., New York, NY 10021, US
 LIU, Cheng, Emeryville, CA 94608, US
 (54) **Protilátky zacílené na B-buněčný maturační antigen a způsoby jejich použití**
 (32) 201462088246 P
 (31) 05.12.2014
 (33) US
 (86) PCT/US2015/064119
 (87) WO 2016/090327
 (74) Všetěčka Zelený Švorčík a partneři, advokátní a patentová kancelář, JUDr. Michal Havlík, Hálkova 1406/2, Praha 2, Nové Město, 12000

(97) **EP 3230518**
 (47) 17.02.2021
 (97) 16.06.2016
 (51) *D06M 11/00* (2006.01)
D06M 15/233 (2006.01)
D06M 15/263 (2006.01)
D06M 15/41 (2006.01)
D06M 15/55 (2006.01)
D06M 15/643 (2006.01)
C09D 5/32 (2006.01)
 (96) 24.11.2015
 (96) 15828518.9
 (73) SELENA LABS Sp.z o.o., 58-200 Dzierzoniow, PL
 Wosinski, Stanislaw, 80-215 Gdansk, PL
 (72) WOSINSKI, Stanislaw, 80-215 Gdansk, PL
 (54) **Složení pro impregnaci materiálů k ochraně proti účinkům alternativních elektromagnetických polí, jeho aplikace v nátěru nebo impregnaci vláknové a/nebo pórové matice a materiálů toto obsahujících**
 (32) 41046214
 (31) 10.12.2014
 (33) PL
 (86) PCT/IB2015/059065
 (87) WO 2016/092399
 (74) Halaxová & Halaxová TETRAPAT, Mgr. Eva Halaxová, Jinonická 804/80, Praha 5, Košíře, 15800

(97) **EP 3235503**
 (47) 14.04.2021
 (97) 23.06.2016
 (51) *A61K 36/605* (2006.01)

A61K 36/076 (2006.01)
A23L 33/10 (2016.01)
A61P 25/28 (2006.01)
A61P 25/00 (2006.01)
 (96) 03.12.2015
 (96) 15870222.5
 (73) NeuroBo Pharmaceuticals, Inc., Boston, MA 02115, US
 (72) CHOI, Sang Zin, Suwon-si Gyeonggi-do 16709, KR
 SOHN, Mi Won, Yongin-si Gyeonggi-do 16822, KR
 GO, Hyo Sang, Seongnam-si Gyeonggi-do 13611, KR
 RYU, Ja Young, Seoul 05571, KR
 JEONG, Jin Seok, Seoul 07979, KR
 CHOI, Song Hyen, Suwon-si Gyeonggi-do 16528, KR
 KIM, Eun Jin, Seoul 07558, KR
 CHO, Young Woong, Suwon-si Gyeonggi-do 16690, KR
 KIM, So Young, Seoul 03697, KR
 (54) **Prostředky obsahující smíšený extrakt moruše a kůry Poria cocos k prevenci, zlepšení a léčbě neurodegenerativních poruch**
 (32) 20140184854
 (31) 19.12.2014
 (33) KR
 (86) PCT/KR2015/013134
 (87) WO 2016/099055
 (74) PATENTSERVIS Praha a.s., Na Podkovce 281/10, Praha 4, Podolí, 14700

(97) **EP 3242865**
 (47) 13.01.2021
 (97) 14.07.2016
 (51) *C07C 67/03* (2006.01)
C07C 69/28 (2006.01)
 (96) 10.12.2015
 (96) 15830900.5
 (73) Siec Badawcza Lukasiewicz - PORT Polski Osrodek Rozwoju Technologii, 54-066 Wroclaw, PL
 SOBOTA, Piotr, PL-54-029 Wroclaw, PL
 (72) PETRUS, Rafał, PL-57-500 Bystrzyca Klodzka, PL
 BYKOWSKI, Dominik, Jerzy, PL-52-428 Wroclaw, PL
 (54) **Způsob přípravy esterů kyseliny mléčné a laktylmléčné při alkohololýzní reakci alifatického polyesteru**
 (32) 41089815
 (31) 08.01.2015
 (33) PL
 (86) PCT/PL2015/000201
 (87) WO 2016/111635
 (74) Traplová Hakr Kubát, advokátní a patentová kancelář, Ing. Jan Kubát, patentový zástupce, Přístavní 531/24, Praha 7, Holešovice, 17000

(97) **EP 3248711**
 (47) 03.03.2021
 (97) 29.11.2017
 (51) *B22D 17/08* (2006.01)
B22D 23/00 (2006.01)
 (96) 22.05.2017
 (96) 17172289.5
 (73) Gauss Automazione S.p.A., 25020 Capriano del Colle (BS), IT
 (72) CODENOTTI, Elio, I-25020 Capriano del Colle, BRESCIA, IT
 (54) **Stroj na tlakové lití pro odlitky z hliníku a způsob gravitačního lití**
 (32) UA20163748
 (31) 24.05.2016
 (33) IT
 (74) Traplová Hakr Kubát, advokátní a patentová kancelář, Ing. Jan Kubát, patentový zástupce, Přístavní 24, Praha 7, 17000

(97) **EP 3260698**
 (47) 13.01.2021
 (97) 27.12.2017
 (51) *F03D 7/02* (2006.01)
 (96) 23.01.2004
 (96) 17178692.4
 (73) General Electric Company, Schenectady, NY 12345, US
 (72) JANSSEN, Wilhelm, 26683 Saterland, DE
 LUETZE, Henning, 48455 Bad Bentheim, DE
 BUECKER, Andreas, 49205 Hasbergen, DE
 HOFFMANN, Till, 49124 Georgsmarienhutte, DE
 HAGEDORN, Ralf, 49434 Neuenkirchen, DE

(54) **Generátor větrné turbíny s řídicí jednotkou pro překonání nízkého napětí a způsob ovládání součástí větrné turbíny**

(32) 350452
(31) 24.01.2003
(33) US
(74) Čermák a spol., JUDr. Karel Čermák Ph.D., LL.M., advokát, Elišky Peškové 735/15, Praha 5, Smíchov, 15000

(97) **EP 3264587**

(47) 17.02.2021
(97) 03.01.2018
(51) **H02P 9/48** (2006.01)
H02P 9/14 (2006.01)
(96) 28.06.2017
(96) 17178333.5
(73) MARTIN Special Technics GmbH, 86720 Nördlingen, DE
(72) Frank, Jürgen, 86698 Oberdorf am Lech, DE

(54) **Systém výroby energie s jedním generátorem a způsob provozu takového systému výroby energie**

(32) 102016111797
(31) 28.06.2016
(33) DE
(74) Rott, Růžička & Guttmann a spol., Vyskočilova 1566, Praha 4, Michle, 14000

(97) **EP 3266574**

(47) 24.02.2021
(97) 10.01.2018
(51) **B28B 11/04** (2006.01)
(96) 09.06.2017
(96) 17000974.0
(73) Keller HCW GmbH, 49479 Ibbenbüren-Laggenbeck, DE
(72) BARKOWSKY, Udo, 49124 Georgsmarienhütte, DE
LÖCHTE, Wolfgang, 48477 Hörstel, DE

(54) **Zařízení a způsob k umístění izolačních materiálů do děrovaných cihel**

(32) 102016008020
(31) 04.07.2016
(33) DE
(74) Všecka Zelený Švorčík a partneři, advokátní a patentová kancelář, JUDr. Michal Havlík, Hálkova 1406/2, Praha 2, Nové Město, 12000

(97) **EP 3272215**

(47) 24.03.2021
(97) 24.01.2018
(51) **A01M 7/00** (2006.01)
(96) 14.07.2017
(96) 17401076.9
(73) Amazonen-Werke H. Dreyer SE & Co. KG, 49205 Hasbergen, DE
(72) Austermann, Stefan, 48291 Telgte, DE
Kretschmar, Tom, 04249 Leipzig, DE

(54) **Zemědělský polní postřikovač**

(32) 102016113233
(31) 19.07.2016
(33) DE
(74) Traplová Hakr Kubát, advokátní a patentová kancelář, Ing. Jan Kubát patentový zástupce, Přístavní 24, Praha 7, 17000

(97) **EP 3275847**

(47) 17.02.2021
(97) 20.04.2017
(51) **C03C 3/112** (2006.01)
C03C 3/087 (2006.01)
C03C 13/00 (2006.01)
C03C 3/091 (2006.01)
C03C 3/118 (2006.01)
(96) 15.10.2015
(96) 15906052.4
(73) Jushi Group Co., Ltd., Tongxiang, Zhejiang 314500, CN
(72) ZHANG, Lin, Tongxiang Zhejiang 314500, CN
CAO, Guorong, Tongxiang Zhejiang 314500, CN
XING, Wenzhong, Tongxiang Zhejiang 314500, CN
GU, Guijiang, Tongxiang Zhejiang 314500, CN

(54) **Kompozice vysoce výkonných skelných vláken a skelná vlákna a kompozitní materiál ze skelných vláken**

(86) PCT/CN2015/091987

(87) WO 2017/063167

(74) Všecka Zelený Švorčík a partneři, advokátní a patentová kancelář, JUDr. Michal Havlík, Hálkova 1406/2, Praha 2, Nové Město, 12000

(97) **EP 3280392**

(47) 24.02.2021
(97) 13.10.2016
(51) **A61K 9/00** (2006.01)
A61K 31/40 (2006.01)
A61K 31/4178 (2006.01)
A61K 31/439 (2006.01)
A61K 31/454 (2006.01)
A61K 31/473 (2006.01)
A61K 31/496 (2006.01)
A61K 31/5377 (2006.01)
A61K 31/573 (2006.01)
A61P 1/08 (2006.01)
A61P 43/00 (2006.01)

(96) 11.04.2016

(96) 16716659.4

(73) Acacia Pharma Limited, Duxford Cambridge CB22 4QH, GB

(72) GILBERT, Julian Clive, Harston Cambridgeshire GB22 7GG, GB

GRISTWOOD, Robert William, Harston Cambridgeshire GB22 7GG, GB

FOX, Gabriel, Harston Cambridgeshire GB22 7GG, GB

(54) **Režimý dávkování amisulpridu pro léčbu nevolnosti a zvracení**

(32) 201506116

(31) 10.04.2015

(33) GB

(86) PCT/GB2016/050998

(87) WO 2016/162695

(74) PatentEnter s.r.o., Koliště 1965/13a, Brno, Černá Pole, 60200

(97) **EP 3280830**

(47) 31.03.2021

(97) 13.10.2016

(51) **C23C 22/83** (2006.01)

C23C 22/18 (2006.01)

C23C 22/34 (2006.01)

C23C 22/36 (2006.01)

C25D 5/48 (2006.01)

C25D 13/20 (2006.01)

C25D 13/12 (2006.01)

(96) 07.04.2016

(96) 16717585.0

(73) Chemetall GmbH, 60487 Frankfurt am Main, DE

(72) DAHLENBURG, Olaf, 63263 Neu-Isenburg, DE

HOLLMANN, Frank, 88299 Leutkirch, DE

DRÖGE, Michael, 60488 Frankfurt am Main, DE

KOLBERG, Thomas, 64646 Heppenheim, DE

SCHMEIER, Lisa, 63579 Freigericht-Bernbach, DE

(54) **Způsob cíleného nastavení elektrické vodivosti konverzních povlaků**

(32) 102015206145

(31) 07.04.2015

(33) DE

(86) PCT/EP2016/057620

(87) WO 2016/162422

(74) Všecka Zelený Švorčík a partneři, advokátní a patentová kancelář, JUDr. Otakar Švorčík, Hálkova 1406/2, Praha 2, Nové Město, 12000

(97) **EP 3282165**

(47) 30.12.2020

(97) 14.02.2018

(51) **F16M 11/04** (2006.01)

G03B 17/56 (2006.01)

(96) 09.08.2017

(96) 17185591.9

(73) Zhongshan Dashan Photographic Equipment Co., Ltd., Dabu Village,

Sanxiang Town Zhongshan City Guangdong, CN

(72) Xiao, Fan, Zhongshan City, Guangdong, CN

(54) **Konstrukce rychlého připojení a fotografický aparát toto používající**

(32) 201610663220, 201621227973 U

(31) 12.08.2016, 15.11.2016

(33) CN, CN

(74) PATENTSERVIS Praha a.s., Na Podkovce 281/10, Praha 4, Podolí, 14700

(97) **EP 3286206**
(47) 17.02.2021
(97) 27.10.2016
(51) **C07K 14/00** (2006.01)
C07K 14/47 (2006.01)
C07K 14/495 (2006.01)
C07K 14/51 (2006.01)
A61K 38/17 (2006.01)
A61K 38/00 (2006.01)
A61P 19/08 (2006.01)
A61P 3/00 (2006.01)
A61P 37/02 (2006.01)
C07K 14/705 (2006.01)
(96) 12.04.2016
(96) 16783603.0
(73) Biogen MA Inc., Cambridge, MA 02142, US
(72) HAN, Hq, Thousand Oaks, CA 91320, US
ZHOU, Xiaolan, Newbury Park, CA 91320, US
(54) **Nové hybridní proteiny actriib ligandové pastí pro léčbu onemocnění se ztrátou svalů**
(32) 201562150994 P, 201562262356 P
(31) 22.04.2015, 02.12.2015
(33) US, US
(86) PCT/US2016/027046
(87) WO 2016/171948
(74) PatentEnter s.r.o., Koliště 1965/13a, Brno, Černá Pole, 60200

(97) **EP 3286266**
(47) 17.02.2021
(97) 27.10.2016
(51) **C09D 4/06** (2006.01)
C08F 222/14 (2006.01)
C09D 135/02 (2006.01)
(96) 20.04.2016
(96) 16736769.7
(73) Mankiewicz Gebr. & Co. GmbH & Co. KG, 21107 Hamburg, DE
(72) COSTA, Andrea, 21149 Hamburg, DE
WEHNER, Jochen, 21075 Hamburg, DE
(54) **Potahové systémy, jejich použití pro potahové součásti a takto potažené součásti pro kolejová vozidla a letadla**
(32) 102015105987
(31) 20.04.2015
(33) DE
(86) PCT/DE2016/000164
(87) WO 2016/169543
(74) Čermák a spol., JUDr. Karel Čermák Ph.D., LL.M., Elišky Peškové 735/15, Praha 5, Smíchov, 15000

(97) **EP 3290023**
(47) 17.02.2021
(97) 03.11.2016
(51) **A61K 9/00** (2006.01)
A61K 9/16 (2006.01)
A61K 47/30 (2006.01)
A61K 31/27 (2006.01)
A61K 9/20 (2006.01)
A61K 9/50 (2006.01)
A61P 25/28 (2006.01)
A61P 25/16 (2006.01)
(96) 27.04.2016
(96) 16786732.4
(73) Navipharm Co., Ltd., Suwon-si, Gyeonggi-do 16209, KR
(72) PARK, Sang Geun, Suwon-si Gyeonggi-do 16330, KR
SHIN, Hye Gyeong, Suwon-si, Gyeonggi-do 16344, KR
BAE, Jeong Woo, Suwon-si, Gyeonggi-do 16425, KR
CHOI, Hyun Ju, Seongnam-si Gyeonggi-do 13599, KR
(54) **Farmaceutická kompozice s postupným uvolňováním, obsahující rivastigmin**
(32) 20150058759
(31) 27.04.2015
(33) KR
(86) PCT/KR2016/004380
(87) WO 2016/175546
(74) Kania, Sedlák, Smola, s.r.o., Mendlovo náměstí 907/1a, Brno, Staré Brno, 60300

(97) **EP 3292737**
(47) 17.03.2021
(97) 10.11.2016
(51) **H05B 3/84** (2006.01)
H01Q 1/12 (2006.01)
H05K 1/03 (2006.01)
(96) 01.05.2016
(96) 16722581.2
(73) SAINT-GOBAIN GLASS FRANCE, 92400 Courbevoie, FR
(72) WERNER, Katja, 52152 Simmerath, DE
RATEICZAK, Mitja, 52146 Würselen, DE
REUL, Bernhard, 52134 Herzogenrath, DE
SCHMALBUCH, Klaus, 84220 Goult, FR
(54) **Tabulovitý dílec s elektrickým přípojným prvkem a na něm upevněným spojovacím prvkem**
(32) 151666354
(31) 05.05.2015
(33) EP
(86) PCT/EP2016/059716
(87) WO 2016/177653
(74) Všeťečka Zelený Švorčík a partneři, advokátní a patentová kancelář, JUDr. Michal Havlík, Hálkova 1406/2, Praha 2, Nové Město, 12000

(97) **EP 3294713**
(47) 17.02.2021
(97) 24.11.2016
(51) **C07D 215/36** (2006.01)
(96) 13.05.2016
(96) 16795974.1
(73) Aurigene Discovery Technologies Limited, Bangalore 560100, IN
KOTRABASAI AH UJJINAMATADA, Ravi, Bangalore 560083, IN
PANDIT, Chetan, Bangalore 560103, IN
(54) **Substituované sloučeniny tetrahydrochinolinonu jako ror gama modulátory**
(32) 2448CH2015
(31) 15.05.2015
(33) IN
(86) PCT/IB2016/052773
(87) WO 2016/185342
(74) FISCHER & PARTNER IP s.r.o., Na hrobci 294/5, Praha 2, Nové Město, 12800

(97) **EP 3304734**
(47) 17.03.2021
(97) 08.12.2016
(51) **H03G 3/30** (2006.01)
(96) 23.05.2016
(96) 16727335.8
(73) Fraunhofer-Gesellschaft zur Förderung der angewandten Forschung e.V., 80686 München, DE
(72) SCHARRER, Sebastian, 90518 Altdorf, DE
UHLE, Christian, 92289 Ursensollen, DE
HELLMUTH, Oliver, 91054 Buckenhof, DE
LUVIZOTTO, André, 90403 Nürnberg, DE
(54) **Způsob regulace síly hlasitosti a zařízení k provádění tohoto způsobu**
(32) 15169998
(31) 29.05.2015
(33) EP
(86) PCT/EP2016/061542
(87) WO 2016/193033
(74) Kania, Sedlák, Smola, s.r.o., Mendlovo náměstí 907/1a, Brno, Staré Brno, 60300

(97) **EP 3310060**
(47) 07.04.2021
(97) 18.04.2018
(51) **H04N 19/91** (2014.01)
H04N 19/12 (2014.01)
H04N 19/46 (2014.01)
(96) 06.11.2012
(96) 17204865.4
(73) TAGIVAN II LLC, Chevy Chase, MD 20815, US
(72) SASAI, Hisao, Osaka-shi., Osaka 540-6207, JP
NISHI, Takahiro, Osaka-shi., Osaka 540-6207, JP
SHIBAHARA, Youji, Osaka-shi., Osaka 540-6207, JP
SUGIO, Toshiyasu, Osaka-shi., Osaka 540-6207, JP

| | | | |
|------|---|------|---|
| | TANIKAWA, Kyoko, Osaka-shi., Osaka 540-6207, JP | | (74) PATENTSERVIS Praha a.s., Na Podkovce 281/10, Praha 4, Podolí, 14700 |
| | MATSUNOBU, Toru, Osaka-shi., Osaka 540-6207, JP | | |
| | TERADA, Kengo, Osaka-shi., Osaka 540-6207, JP | | |
| (54) | Způsob kódování obrazu a zařízení ke kódování obrazu | (97) | EP 3319611 |
| (32) | 201161556398 P | (47) | 20.01.2021 |
| (31) | 07.11.2011 | (97) | 12.01.2017 |
| (33) | US | (51) | C07J 9/00 (2006.01) |
| (74) | Traplová Hakr Kubát, advokátní a patentová kancelář, Ing. Jan Kubát, patentový zástupce, Přístavní 24, Praha 7, 17000 | | A61K 31/567 (2006.01) |
| | | | A61K 31/566 (2006.01) |
| | | | A61K 31/575 (2006.01) |
| | | | A61P 25/00 (2006.01) |
| | | | A61P 1/04 (2006.01) |
| | | | A61P 3/10 (2006.01) |
| | | | A61P 25/20 (2006.01) |
| | | | A61P 35/00 (2006.01) |
| | | | A61P 43/00 (2006.01) |
| | | | C07J 7/00 (2006.01) |
| (97) | EP 3311854 | (96) | 06.07.2016 |
| (47) | 05.08.2020 | (96) | 16821924.4 |
| (97) | 25.04.2018 | (73) | Sage Therapeutics, Inc., Cambridge, MA 02142, US |
| (51) | A61L 27/34 (2006.01) | (72) | SALITURO, Francesco G., Marlborough, MA 01752, US |
| | A61L 27/50 (2006.01) | | ROBICHAUD, Albert Jean, Cambridge, MA 02141, US |
| | A61L 27/54 (2006.01) | | MARTINEZ BOTELLA, Gabriel, Mayland, MA 01778, US |
| | A61L 27/58 (2006.01) | (54) | Oxysteroly a způsoby jejich použití |
| (96) | 19.10.2017 | (32) | 201562189048 P, 201662280394 P |
| (96) | 17197245.8 | (31) | 06.07.2015, 19.01.2016 |
| (73) | Ústav struktury a mechaniky homin AV ČR, v. v. i., Praha 8, Libeň, CZ | (33) | US, US |
| | České vysoké učení technické v Praze, Praha 6, Dejvice, CZ | (86) | PCT/US2016/041168 |
| | ProSpon, spol. s r.o., Kladno, CZ | (87) | WO 2017/007836 |
| | Contipro a.s., Dolní Dobrouč, CZ | (74) | Traplová Hakr Kubát, advokátní a patentová kancelář, Ing. Jan Kubát, patentový zástupce, Přístavní 531/24, Praha 7, Holešovice, 17000 |
| (72) | SUCHY, Tomas, 19000 Praha 9, CZ | | |
| | SUPOVA, Monika, 14900 Praha 11, CZ | (97) | EP 3323869 |
| | DENK, Frantisek, 15521 Praha 17, CZ | (47) | 07.04.2021 |
| | RYGLOVA, Sarka, 10600 Praha 10, CZ | (97) | 23.05.2018 |
| | ZALOUDKOVA, Margit, 25228 Cernosice, CZ | (51) | C09K 8/05 (2006.01) |
| | SUCHARDA, Zbynek, 10200 Praha 10, CZ | (96) | 16.02.2017 |
| | BALLAY, Rastislav, 14300 Praha 4, CZ | (96) | 17156426.3 |
| | HORNY, Lukas, 53002 Pardubice, CZ | (73) | Albemarle Corporation, Baton Rouge, LA 70801, US |
| | CEJKA, Zdenek, 27201 Kladno, CZ | (72) | LIU, Yunqi, Baton Rouge, LA Louisiana 70820, US |
| | POKORNY, Marek, 56164 Jablonne nad Orlicí, CZ | | LAMBETH, Gregory, Baton Rouge, LA Louisiana 70817, US |
| | KNOTKOVA, Katerina, 56501 Chocen, CZ | (54) | Vodné vrtné tekutiny s vysokou hustotou |
| | VELEBNY, Vladimir, 56401 Zamberk, CZ | (32) | 201662423348 P |
| (54) | Nanokompozitní vrstva na bázi kolagenových nanovláken a způsob její přípravy | (31) | 17.11.2016 |
| (32) | 20160656 | (33) | US |
| (31) | 20.10.2016 | (74) | KOREJZOVA LEGAL v.o.s., JUDr. Petra Sauvage de Brantes, Korunní 810/104, Praha 10, Vinohrady, 10100 |
| (33) | CZ | | |
| (74) | Kania, Sedlák, Smola, s.r.o., Mendlovo náměstí 907/1a, Brno, Staré Brno, 60300 | | |
| | | (97) | EP 3341367 |
| (97) | EP 3313370 | (47) | 24.02.2021 |
| (47) | 30.12.2020 | (97) | 02.03.2017 |
| (97) | 29.12.2016 | (51) | C07D 401/12 (2006.01) |
| (51) | A61K 9/00 (2006.01) | | C07D 413/14 (2006.01) |
| (96) | 24.06.2016 | | C07D 401/14 (2006.01) |
| (96) | 16733411.9 | | C07D 491/18 (2006.01) |
| (73) | Contipro a.s., Dolní Dobrouč, CZ | | C07D 471/04 (2006.01) |
| (72) | KALKBRENNER, Hans, 85591 Vaterstetten, DE | | A61K 31/4709 (2006.01) |
| (54) | Oftalmologická farmaceutická kompozice | | A61K 31/4725 (2006.01) |
| (32) | 15173997 | | A61K 31/4375 (2006.01) |
| (31) | 26.06.2015 | | C07D 207/273 (2006.01) |
| (33) | EP | | A61P 29/00 (2006.01) |
| (86) | PCT/EP2016/064653 | | A61P 11/00 (2006.01) |
| (87) | WO 2016/207340 | | A61P 35/00 (2006.01) |
| (74) | Kania, Sedlák, Smola, s.r.o., Mendlovo náměstí 907/1a, Brno, Staré Brno, 60300 | | A61P 25/00 (2006.01) |
| | | (96) | 16.08.2016 |
| | | (96) | 16762869.2 |
| (97) | EP 3315872 | (73) | Pfizer Inc., New York, NY 10017, US |
| (47) | 10.03.2021 | (72) | LEE, Katherine Lin, West Newton, Massachusetts 02465, US |
| (97) | 02.05.2018 | | ALLAIS, Christophe Philippe, Quaker Hill, Connecticut 06375, US |
| (51) | F24H 1/18 (2006.01) | | DEHNHARDT, Christoph Martin, Burnaby, British Columbia V5C 0E3, CA |
| | F24H 1/20 (2006.01) | | GAVRIN, Lori Krim, Villanova, Pennsylvania 19085, US |
| | F24H 9/00 (2006.01) | | HAN, Seungil, Mystic, Connecticut 06355, US |
| | F28D 20/00 (2006.01) | | HEPWORTH, David, Concord, Massachusetts 01742, US |
| (96) | 27.10.2017 | | LEE, Arthur, San Carlos, CA 94070-5501, US |
| (96) | 17198742.3 | | LOVERING, Frank Eldridge, Acton, Massachusetts 01720, US |
| (73) | Stiebel Eltron GmbH & Co. KG, 37603 Holzminden, DE | | MATHIAS, John Paul, Concord, Massachusetts 01742, US |
| (72) | Meng, Andreas, 34346 Hann. Münden, DE | | |
| (54) | Zásobník na teplou vodu a zařízení s topnou přírubou pro zásobník na teplou vodu | | |
| (32) | 102016012921, 102016012922 | | |
| (31) | 27.10.2016, 27.10.2016 | | |
| (33) | DE, DE | | |

- (54) OWEN, Dafydd Rhys, Concord, Massachusetts 01742, US
PAPAIIOANNOU, Nikolaos, Newton, Massachusetts 02459, US
SAIAH, Eddine, Brookline, Massachusetts 02446, US
STROHBACH, Joseph Walter, Wentzville, Missouri 63385, US
TRZUPEK, John David, Arlington, Massachusetts 02474, US
WRIGHT, Stephen Wayne, Old Lyme, Connecticut 06371, US
ZAPF, Christoph Wolfgang, Marlborough, Massachusetts 01752, US
(54) **BICYKLICKÉ KONDENZOVANÉ HETEROARYLOVÉ NEBO ARYLOVÉ SLOUČENINY JAKO MODULÁTORY IRAK4**
(32) 201562210573 P
(31) 27.08.2015
(33) US
(86) PCT/IB2016/054906
(87) WO 2017/033093
(74) Všetečka Zelený Švorčík a partneři, advokátní a patentová kancelář, JUDr. Pavel Zelený, Hálkova 1406/2, Praha 2, Nové Město, 12000
-
- (97) **EP 3343668**
(47) 07.04.2021
(97) 04.07.2018
(51) **H01M 2/10** (2006.01)
H01M 10/04 (2006.01)
(96) 21.12.2017
(96) 17209204.1
(73) Contemporary Ampere Technology Co., Limited, Ningde City, Fujian 352100, CN
(72) YOU, Shubing, Ningde City, Fujian 352100, CN
(54) **Sestava koncové desky bateriového modulu a bateriový modul**
(32) 201621443536 U
(31) 27.12.2016
(33) CN
(74) Všetečka Zelený Švorčík a partneři, advokátní a patentová kancelář, JUDr. Michal Havlík, Hálkova 1406/2, Praha 2, Nové Město, 12000
-
- (97) **EP 3344885**
(47) 17.02.2021
(97) 09.03.2017
(51) **F16D 7/02** (2006.01)
(96) 08.08.2016
(96) 16754238.0
(73) thyssenkrupp Presta AG, 9492 Eschen, LI
thyssenkrupp AG, 45143 Essen, DE
(72) HUBER, Sebastian, 6811 Göfis, AT
LAMPERT, Jürgen, 6824 Schlins, AT
(54) **Západková hvězdička pro sloupek řízení motorového vozidla a způsob k její výrobě**
(32) 102015011134
(31) 31.08.2015
(33) DE
(86) PCT/EP2016/068853
(87) WO 2017/036738
(74) Všetečka Zelený Švorčík a partneři, advokátní a patentová kancelář, JUDr. Michal Havlík, Hálkova 1406/2, Praha 2, Nové Město, 12000
-
- (97) **EP 3354747**
(47) 17.02.2021
(97) 01.08.2018
(51) **C12Q 1/6881** (2018.01)
C12Q 1/6886 (2018.01)
C12Q 1/6869 (2018.01)
(96) 20.09.2013
(96) 17202149.5
(73) The Chinese University Of Hong Kong, Hong Kong, CN
(72) CHIU, Rossa, Wai, Kwun, New Territories, HK
CHAN, Kwan, Chee, Kowloon, HK
LO, Yuk-Ming, Dennis, Kowloon, HK
LUN, Miu, Fan, Kwai Chung, HK
JIANG, Peiyong, New Territories, HK
CHAN, Wai, Man, Garden-Shaukeiwan, HK
(54) **Neinvazní stanovení methylomu nádoru z plazmy**
(32) 201261703512 P, 201313842209, 201361830571 P
(31) 20.09.2012, 15.03.2013, 03.06.2013
(33) US, US, US
(74) A. Holas & partner, Patentová a známková kancelář, Ing. Mgr. Hana Holasová, Křížová 105/4, Brno, Staré Brno, 60300
-
- (97) **EP 3357557**
(47) 17.03.2021
(97) 06.04.2017
(51) **B01D 53/14** (2006.01)
B01J 20/04 (2006.01)
B65D 81/26 (2006.01)
(96) 29.09.2016
(96) 16851791.0
(73) Ashigara Manufacturing Inc., Minamiashigara-shi, Kanagawa 250-0123, JP
(72) MATSUI, Kazunori, Yokohama-shi Kanagawa 236-8501, JP
ISHII, Terumitsu, Minamiashigara-shi Kanagawa 250-0123, JP
HASHIMOTO, Akira, Yokohama-shi Kanagawa 236-8501, JP
(54) **Použití materiálu zabraňujícího degradaci filmu**
(32) 2015190747
(31) 29.09.2015
(33) JP
(86) PCT/JP2016/078898
(87) WO 2017/057620
(74) Rott, Růžička & Guttmann a spol., Vyskočilova 1566, Praha 4, Michle, 14000
-
- (97) **EP 3361130**
(47) 07.04.2021
(97) 15.08.2018
(51) **F16K 31/06** (2006.01)
(96) 06.02.2018
(96) 18000098.6
(73) BeijingWest Industries Co. Ltd., Beijing, CN
(72) REUTER, David, Fredrick, Moraine OH 45439, US
GRAJEDA, Yinko, Kettering OH 45420, US
(54) **Pneumatický ventil pro závěsný systém**
(32) 201762456784 P, 201715859032
(31) 09.02.2017, 29.12.2017
(33) US, US
(74) PATENTSERVIS Praha a.s., Na Podkovce 281/10, Praha 4, Podolí, 14700
-
- (97) **EP 3365685**
(47) 25.11.2020
(97) 27.04.2017
(51) **G01N 33/68** (2006.01)
G01N 33/86 (2006.01)
(96) 19.10.2016
(96) 16791171.8
(73) Dyax Corp., Lexington, MA 02421, US
(72) SEXTON, Daniel, J., Melrose, MA 02176, US
FAUCETTE, Ryan, Melrose, MA 02176, US
COSIC, Janja, Arlington, MA 02474, US
(54) **Imunotest pro detekci odštěpeného vysokomolekulárního kininogenu**
(32) 201562243505 P, 201662335311 P
(31) 19.10.2015, 12.05.2016
(33) US, US
(86) PCT/US2016/057640
(87) WO 2017/070170
(74) Traplová Hakr Kubát, advokátní a patentová kancelář, Ing. Jan Kubát, patentový zástupce, Přístavní 531/24, Praha 7, Holešovice, 17000
-
- (97) **EP 3368578**
(47) 17.03.2021
(97) 04.05.2017
(51) **C07K 16/40** (2006.01)
A61P 9/10 (2006.01)
A61P 27/02 (2006.01)
A61P 43/00 (2006.01)
(96) 27.10.2016
(96) 16794157.4
(73) F. Hoffmann-La Roche AG, 4070 Basel, CH
(72) KELLEY, Robert, F., South San Francisco, CA 94080-4990, US
KIRCHHOFER, Daniel, K, South San Francisco, CA 94080-4990, US
LAI, Joyce, South San Francisco, CA 94080-4990, US
LEE, Chingwei, V., South San Francisco, CA 94080-4990, US
LIANG, Wei-ching, South San Francisco, CA 94080-4990, US
LIPARI, Michael, T., South San Francisco, CA 94080-4990, US
LOYET, Kelly, M., South San Francisco, CA 94080-4990, US
SAI, Tao, Foster City, CA 94404, US

- VAN LOOKEREN CAMPAGNE, Menno, South San Francisco, CA
94080-4990, US
WU, Yan, South San Francisco, CA 94080-4990, US
FUH, Germaine, Pacifica, CA 94044, US
- (54) **Protílátky proti HtrA1A způsoby jejich použití**
(32) 201562248871 P, 201662345669 P, 201662411113 P
(31) 30.10.2015, 03.06.2016, 21.10.2016
(33) US, US, US
(86) PCT/US2016/059110
(87) WO 2017/075212
(74) KOREJZOVA LEGAL v.o.s., JUDr. Petra Sauvage de Brantes, Korunní 810/104, Praha 10, Vinohrady, 10100
-
- (97) **EP 3377226**
(47) 17.02.2021
(97) 05.10.2017
(51) **B01L 3/00** (2006.01)
B01J 19/00 (2006.01)
C12Q 1/6837 (2018.01)
C12Q 1/6844 (2018.01)
C12Q 1/6874 (2018.01)
(96) 28.03.2017
(96) 17776477.6
(73) Illumina, Inc., San Diego, CA 92122, US
(72) BOWEN, M. Shane, San Diego, California 92122, US
GRAIGE, Michael, San Diego, California 92122, US
HONG, Stanley S., San Diego, California 92122, US
MOON, John A., San Diego, California 92122, US
SIU, Merek, San Diego, California 92122, US
- (54) **Víceplošné čipy**
(32) 201662313982 P
(31) 28.03.2016
(33) US
(86) PCT/US2017/024578
(87) WO 2017/172798
(74) Traplová Hakr Kubát, advokátní a patentová kancelář, Ing. Jan Kubát, patentový zástupce, Přístavní 531/24, Praha 7, Holešovice, 17000
-
- (97) **EP 3377872**
(47) 24.03.2021
(97) 26.05.2017
(51) **G01M 17/02** (2006.01)
B29D 30/00 (2006.01)
B29D 30/72 (2006.01)
(96) 21.10.2016
(96) 16787401.5
(73) ZF Friedrichshafen AG, 88046 Friedrichshafen, DE
(72) DWOLINSKI, Thomas, 94127 Neuburg am Inn, DE
BÖSL, Roland, 94034 Passau, DE
PRAX, Christian, 94127 Neuburg a. Inn, DE
STRUNZ, Franz, 94258 Frauenau, DE
SAXINGER, Wolfgang, 94136 Thymau, DE
GRIEBL, Andreas, 94542 Haarbach, DE
- (54) **Způsob označování a třídění pneumatik, jakož i zařízení na provádění**
(32) 102015222865
(31) 19.11.2015
(33) DE
(86) PCT/EP2016/075383
(87) WO 2017/084830
(74) Traplová Hakr Kubát, advokátní a patentová kancelář, Ing. Jan Kubát, patentový zástupce, Přístavní 24, Praha 7, 17000
-
- (97) **EP 3386615**
(47) 24.03.2021
(97) 22.06.2017
(51) **B01F 3/04** (2006.01)
B67D 1/04 (2006.01)
(96) 13.12.2016
(96) 16875007.3
(73) SodaStream Industries Ltd., Kfar Saba 4464301, IL
(72) KROM, Doron, 3092091 Zichron Yaacov, IL
HARDUFF, Hagai, 3055017 Binyamina, IL
SHMUELI, Eyal, 7179902 Reut, IL
AVIGDOR, Amit, Kibbutz Bahan, IL
RING, Allan, 7941100 Mercas Shapira, IL
COHEN, Avi, 9695608 Jerusalem, IL
-
- (54) **Svorka s hroty stroje na výrobu sody s integrálním tlakovým zámekem**
(32) 201562266625 P
(31) 13.12.2015
(33) US
(86) PCT/IB2016/057558
(87) WO 2017/103770
(74) Všeťečka Zelený Švorčík a partneři, advokátní a patentová kancelář, JUDr. Michal Havlík, Hálkova 1406/2, Praha 2, Nové Město, 12000
-
- (97) **EP 3394009**
(47) 03.03.2021
(97) 29.06.2017
(51) **C05F 7/00** (2006.01)
C02F 9/00 (2006.01)
C02F 1/52 (2006.01)
C02F 1/56 (2006.01)
C02F 3/12 (2006.01)
C02F 11/04 (2006.01)
C02F 11/12 (2019.01)
(96) 21.12.2016
(96) 16822994.6
(73) KEMIRA OYJ, 00180 Helsinki, FI
(72) GRÖNFORS, Outi, 02271 Espoo, FI
KANGASLAHTI, Hanna-Mari, 02271 Espoo, FI
HANSEN, Bengt, 02271 Espoo, FI
HALTTUNEN, Sakari, 02271 Espoo, FI
AZARNOUSH, Fazlollah, 02271 Espoo, FI
- (54) **Získávání sloučenin fosforu z odpadní vody**
(32) 20155977
(31) 21.12.2015
(33) FI
(86) PCT/EP2016/082147
(87) WO 2017/108930
(74) PATENTSERVIS Praha a.s., Na Podkovce 281/10, Praha 4, Podolí, 14700
-
- (97) **EP 3394611**
(47) 17.02.2021
(97) 29.06.2017
(51) **G01N 33/24** (2006.01)
G01J 3/443 (2006.01)
G01N 21/71 (2006.01)
(96) 20.12.2016
(96) 16822668.6
(73) thyssenkrupp Industrial Solutions AG, 45143 Essen, DE
thyssenkrupp AG, 45143 Essen, DE
(72) TEUTENBERG, Reinhard, 59423 Unna, DE
SCHNEBERGER, Jürgen, 59320 Ennigerloh, DE
BORNEFELD, Marc, 33617 Bielefeld, DE
MAIER, Oliver, 48167 Münster, DE
- (54) **Způsob k analýze vzorkového materiálu**
(32) 102015122408
(31) 21.12.2015
(33) DE
(86) PCT/EP2016/081951
(87) WO 2017/108810
(74) Všeťečka Zelený Švorčík a partneři, advokátní a patentová kancelář, JUDr. Michal Havlík, Hálkova 1406/2, Praha 2, Nové Město, 12000
-
- (97) **EP 3395710**
(47) 17.02.2021
(97) 29.06.2017
(51) **B65D 41/12** (2006.01)
B65D 41/00 (2006.01)
B65D 41/02 (2006.01)
B65D 41/04 (2006.01)
B65D 41/08 (2006.01)
(96) 20.05.2016
(96) 16879435.2
(73) Fábricas Monterrey, S.A. De C.V., 64450 Monterrey, Nuevo León, MX
(72) ROBLES GONZÁLEZ, Gilberto, Monterrey Nuevo León 64346, MX
RODRÍGUEZ BALBUENA, Eric Gerardo, Monterrey Nuevo León 64346, MX
SEGURA RUIZ, Romualdo, Monterrey Nuevo León 64346, MX
- (54) **Kovový korunkový uzávěr s krátkou uzavírací obrubou**
(32) 2015018006
(31) 21.12.2015

(33) MX
(86) PCT/MX2016/000049
(87) WO 2017/111571
(74) PATENTSERVIS Praha a.s., Na Podkovce 281/10, Praha 4, Podolí, 14700

(97) **EP 3400980**
(47) 10.02.2021
(97) 13.07.2017
(51) **A61M 5/178** (2006.01)
(96) 26.12.2016
(96) 16883433.1
(73) LU, Wen-Chin, Taipei City, Taiwan 114, CN
(72) LU, Wen-Chin, Taipei City, Taiwan 114, CN
(54) **Bezpečná stříkačka**
(32) 201610012305
(31) 08.01.2016
(33) CN
(86) PCT/CN2016/112099
(87) WO 2017/118308
(74) Všeťečka Zelený Švorčík a partneři, advokátní a patentová kancelář, JUDr. Michal Havlík, Hálkova 1406/2, Praha 2, Nové Město, 12000

(97) **EP 3411440**
(47) 30.12.2020
(97) 10.08.2017
(51) **C09C 1/02** (2006.01)
C09C 1/40 (2006.01)
A61L 31/02 (2006.01)
A61L 31/12 (2006.01)
A61L 15/18 (2006.01)
C09C 1/42 (2006.01)
C09C 3/04 (2006.01)
C09C 3/08 (2006.01)
C08K 3/26 (2006.01)
C09C 1/24 (2006.01)
C09C 1/28 (2006.01)
C09C 1/30 (2006.01)
C09C 1/34 (2006.01)
C09C 1/36 (2006.01)
C08K 9/04 (2006.01)
(96) 31.01.2017
(96) 17703089.7
(73) IMERTECH SAS, 75015 Paris, FR
(72) WHITEMAN, David James, Biscovary Par Cornwall PL24 2DF, GB
DEPORTER, Craig, 4419 Lupsingen, CH
GOMILA, Sabine, 60340 Villers, FR
(54) **Anorganický částicový materiál vhodný pro použití v polymerních filmech**
(32) 16305104, 16306325
(31) 01.02.2016, 07.10.2016
(33) EP, EP
(86) PCT/EP2017/051980
(87) WO 2017/134026
(74) Všeťečka Zelený Švorčík a partneři, advokátní a patentová kancelář, JUDr. Michal Havlík, Hálkova 1406/2, Praha 2, Nové Město, 12000

(97) **EP 3416955**
(47) 09.09.2020
(97) 24.08.2017
(51) **C07D 317/54** (2006.01)
A61K 31/343 (2006.01)
A61P 13/04 (2006.01)
A61P 13/12 (2006.01)
(96) 14.02.2017
(96) 17704274.4
(73) Institut National de la Santé et de la Recherche Médicale (INSERM), 75013 Paris, FR
Assistance Publique - Hôpitaux de Paris, 75004 Paris, FR
Sorbonne Université, 75006 Paris, FR
(72) LETAVERNIER, Emmanuel, 75020 Paris, FR
DAUDON, Michel, 75020 Paris, FR
(54) **Použití stíripentolu a jejich derivátů pro snižování koncentrace šťavelanu v moči u jedince**
(32) 16305173, 16305698
(31) 15.02.2016, 10.06.2016
(33) EP, EP

(86) PCT/EP2017/053245
(87) WO 2017/140658
(74) Traplová Hakr Kubát, advokátní a patentová kancelář, Ing. Jan Kubát, patentový zástupce, Přístavní 531/24, Praha 7, Holešovice, 17000

(97) **EP 3419820**
(47) 03.03.2021
(97) 31.08.2017
(51) **B29D 99/00** (2010.01)
B29C 45/14 (2006.01)
B60J 10/75 (2016.01)
B29L 31/26 (2006.01)
B29C 45/00 (2006.01)
B29L 31/30 (2006.01)
(96) 09.01.2017
(96) 17701265.5
(73) CQLT SaarGummi Technologies S.à.r.l., 5544 Remich, LU
(72) MICOUT, Vincent, 66679 Losheim, DE
(54) **Způsob výroby těsnícího prvku**
(32) 102016103490
(31) 26.02.2016
(33) DE
(86) PCT/EP2017/000017
(87) WO 2017/144146
(74) AK Štros & Kusák, JUDr. David Štros, advokát, Národní 32, Praha 1, 11000

(97) **EP 3441630**
(47) 17.03.2021
(97) 13.02.2019
(51) **F16B 25/00** (2006.01)
(96) 08.08.2018
(96) 18187906.5
(73) Würth International AG, 7000 Chur, CH
(72) Küenzlen, Jürgen, 71570 Oppenweiler, DE
Wunderlich, Andreas, 74635 Kupferzell, DE
Wied, Eberhard, 74427 Fichtenberg, DE
(54) **Přípevňovací prvek s dřikem z na sebe připojených úseků různého průměru**
(32) 102017118013
(31) 08.08.2017
(33) DE
(74) PATENTSERVIS Praha a.s., Na Podkovce 281/10, Praha 4, Podolí, 14700

(97) **EP 3445672**
(47) 10.03.2021
(97) 26.10.2017
(51) **B65D 35/22** (2006.01)
C10L 7/04 (2006.01)
A23L 5/10 (2016.01)
A23L 13/00 (2016.01)
A23P 20/18 (2016.01)
(96) 19.04.2017
(96) 17732299.7
(73) Windplussonne GmbH, 48599 Gronau (Westf.), DE
(72) LUTHE, Gregor, 48599 Gronau (Westf.), DE
SCHMIDT, Nele, 48683 Ahaus, DE
MEYER, Robert, 48599 Gronau-Epe, DE
(54) **Způsob flambování grilovaných produktů a dávkovač k nanášení pastózniích grilovacích omáček a flambovacích past**
(32) 102016004698
(31) 20.04.2016
(33) DE
(86) PCT/EP2017/000496
(87) WO 2017/182121
(74) PATENTSERVIS Praha a.s., Na Podkovce 281/10, Praha 4, Podolí, 14700

(97) **EP 3453270**
(47) 04.11.2020
(97) 13.03.2019
(51) **A24F 47/00** (2020.01)
(96) 14.11.2014
(96) 18193556.0
(73) Nicoventures Trading Limited, London WC2R 3LA, GB
(72) AOUN, Walid Abi, London, Greater London WC1R 3LA, GB
JOHN, Edward, London, Greater London WC1R 3LA, GB

- SYMONDS, Jason, LONDON, Greater London WC1R 3LA, GB
(54) **Materiál generující aerosol a zařízení, která ho obsahují**
(32) 201320231
(31) 15.11.2013
(33) GB
(74) Všeťečka Zelený Švorčík a partneři, advokátní a patentová kancelář, JUDr. Michal Havlík, advokát, Hálkova 1406/2, Praha 2, Nové Město, 12000
-
- (97) **EP 3456520**
(47) 20.01.2021
(97) 16.11.2017
(51) **B29C 65/34** (2006.01)
F16L 47/03 (2006.01)
B29C 65/78 (2006.01)
(96) 12.05.2017
(96) 17745197.8
(73) ABN Pipe Systems, S.L.U., 15008 La Coruña, ES
(72) VAZQUEZ SANCHEZ, Javier, Antonio, 15008 La Coruña, ES
ROSA ARIZA, David, 15008 La Coruña, ES
MARTINEZ PEREZ, Alberto, 15008 La Coruña, ES
(54) **Spojovací zařízení pro potrubní členy**
(32) 201630623
(31) 13.05.2016
(33) ES
(86) PCT/ES2017/070303
(87) WO 2017/194812
(74) Traplová Hakr Kubát, advokátní a patentová kancelář, Ing. Jan Kubát patentový zástupce, Přístavní 24, Praha 7, 17000
-
- (97) **EP 3456736**
(47) 07.04.2021
(97) 20.03.2019
(51) **C07K 16/24** (2006.01)
(96) 19.09.2017
(96) 17191987.1
(73) TILLOTTS PHARMA AG, 4310 Rheinfelden, CH
(72) FURRER, Esther, 4310 Rheinfelden, CH
(54) **Varianty profilátek**
(74) Traplová Hakr Kubát, advokátní a patentová kancelář, Ing. Jan Kubát patentový zástupce, Přístavní 24, Praha 7, 17000
-
- (97) **EP 3458371**
(47) 24.02.2021
(97) 23.11.2017
(51) **B65D 19/24** (2006.01)
A01G 9/12 (2006.01)
B65D 19/38 (2006.01)
(96) 16.05.2016
(96) 16902563.2
(73) Lim, Jee Keng, Singapore 739918, SG
(72) Lim, Jee Keng, Singapore 739918, SG
(54) **Modulární paleta s vícevrstvou nosnou konstrukcí**
(86) PCT/SG2016/050229
(87) WO 2017/200482
(74) PATENTSERVIS Praha a.s., Na Podkovce 281/10, Praha 4, Podolí, 14700
-
- (97) **EP 3473395**
(47) 10.03.2021
(97) 24.04.2019
(51) **B29B 7/42** (2006.01)
B29C 48/45 (2019.01)
B29C 48/565 (2019.01)
B29C 48/685 (2019.01)
(96) 30.04.2018
(96) 18170198.8
(73) Buss AG, 4133 Pratteln, CH
(72) SCHÖTZAU, Martin, 4302 Augst, CH
WALTER, Wolfgang, 73434 Aalen, DE
(54) **Asymetrický trojkřídý šnekový hřídel pro míchací a hnětací stroj**
(32) 17196908, 18152448
(31) 17.10.2017, 19.01.2018
(33) EP, EP
(74) PATENTSERVIS Praha a.s., Na Podkovce 281/10, Praha 4, Podolí, 14700
-
- (97) **EP 3475005**
(47) 24.02.2021
- (97) 28.12.2017
(51) **B21B 3/00** (2006.01)
B21B 21/00 (2006.01)
B21C 1/24 (2006.01)
B21C 9/00 (2006.01)
C21D 8/10 (2006.01)
C21D 9/08 (2006.01)
(96) 22.06.2017
(96) 17734280.5
(73) Sandvik Materials Technology Deutschland GmbH, 40549 Düsseldorf, DE
(72) FROBÖSE, Thomas, 33775 Versmold, DE
RAVE, Fernando, SE-722 10 Västerås, SE
GYNNERSTEDT, Jonas, SE-81170 Järbo, SE
(54) **Způsob a tvarování dutiny z feritické slitiny FeCrAl do trubky**
(32) 102016111591
(31) 24.06.2016
(33) DE
(86) PCT/EP2017/065476
(87) WO 2017/220757
(74) Všeťečka Zelený Švorčík a partneři, advokátní a patentová kancelář, JUDr. Pavel Zelený, advokát, Hálkova 1406/2, Praha 2, Nové Město, 12000
-
- (97) **EP 3481797**
(47) 31.03.2021
(97) 11.01.2018
(51) **C07C 17/10** (2006.01)
(96) 30.06.2017
(96) 17745899.9
(73) Occidental Chemical Corporation, Dallas, Texas 75254, US
(72) ZELLER, Robert L., Flower Mound, Texas 75022, US
HOLLIS, Darrell, Conway Springs, Kansas 67031, US
KRAMER, Keith S., Andover, Kansas 67002, US
CALDERWOOD, Brian, Wichita, Kansas 67212, US
KLAUSMEYER, Rodney L., Wichita, Kansas 67211, US
(54) **Fotochlorace chloroformu na tetrachlormetan**
(32) 201662358340 P
(31) 05.07.2016
(33) US
(86) PCT/US2017/040426
(87) WO 2018/009459
(74) PATENTSERVIS Praha a.s., Na Podkovce 281/10, Praha 4, Podolí, 14700
-
- (97) **EP 3487310**
(47) 17.02.2021
(97) 25.01.2018
(51) **A23C 9/12** (2006.01)
(96) 19.07.2017
(96) 17748947.3
(73) Primula Societa' Semplice, 20156 Milano, IT
(72) SAVINO, Angelo, 16046 Mezzanego (BS), IT
LAVEZZINI, Matteo, 43012 Fontanellato (PR), IT
(54) **Způsob a výrobní závod na výrobu mléčného produktu v kusech**
(32) 201600077298
(31) 22.07.2016
(33) IT
(86) PCT/IB2017/054349
(87) WO 2018/015892
(74) PATENTSERVIS Praha a.s., Na Podkovce 281/10, Praha 4, Podolí, 14700
-
- (97) **EP 3489226**
(47) 17.02.2021
(97) 29.05.2019
(51) **C07D 309/10** (2006.01)
C07H 5/00 (2006.01)
(96) 18.11.2013
(96) 18213751.3
(73) Lexicon Pharmaceuticals, Inc., The Woodlands, TX 77381-1160, US
(72) CARSON, Kenneth Gordon, Princeton, NJ 08540, US
GOODWIN, Nicole Cathleen, Pennington, NJ 08534, US
HARRISON, Bryce Alden, Hamilton, NJ 08619, US
RAWLINS, David Brent, Morrisville, PA 19067, US
STROBEL, Eric, Warrington, PA 18976, US
ZAMBROWICZ, Brian, The Woodlands, TX 77382, US
(54) **Inhibitory sodíko-glukózového kotransportéru 1**
(32) 201261728373 P
(31) 20.11.2012

- (33) US
(74) Rott, Růžička & Guttman a spol., Vyskočilova 1566, Praha 4, Michle, 14000
-
- (97) **EP 3489541**
(47) 31.03.2021
(97) 29.05.2019
(51) **F16F 9/49** (2006.01)
F16F 9/58 (2006.01)
(96) 21.11.2018
(96) 18207505.1
(73) BeijingWest Industries Co. Ltd., 102400 Beijing, CN
(72) KONTNY, Marek Karol, 31-236 Kraków, PL
MARZEC, Tomasz, 30-399 Kraków, PL
(54) **Sestava tlumiče nárazů obsahující hydraulický zastavovací mechanismus se stabilizačními čepý**
(32) 201762590083 P, 201816124173
(31) 22.11.2017, 06.09.2018
(33) US, US
(74) PATENTSERVIS Praha a.s., Na Podkovce 281/10, Praha 4, Podolí, 14700
-
- (97) **EP 3490154**
(47) 17.03.2021
(97) 29.05.2019
(51) **H03M 7/40** (2006.01)
H03M 7/42 (2006.01)
H03M 13/07 (2006.01)
H04N 21/61 (2011.01)
H04L 29/06 (2006.01)
H03M 13/35 (2006.01)
H04N 19/70 (2014.01)
H04N 19/172 (2014.01)
H04N 19/46 (2014.01)
H04N 19/13 (2014.01)
H04N 19/61 (2014.01)
H04N 19/103 (2014.01)
H04N 19/91 (2014.01)
H04N 19/132 (2014.01)
H04N 19/146 (2014.01)
H04N 19/157 (2014.01)
H04N 19/174 (2014.01)
(96) 13.08.2002
(96) 18213010.4
(73) Panasonic Intellectual Property Corporation of America, Torrance, CA 90503, US
(72) KADONO, Shinya, Osaka-shi, Osaka, 540-6207, JP
HAGAI, Makoto, Osaka-shi, Osaka, 540-6207, JP
(54) **Způsob dekódování obrazu a dekódovací zařízení**
(32) 2001263248
(31) 31.08.2001
(33) JP
(74) PATENTSERVIS Praha a.s., Na Podkovce 281/10, Praha 4, Podolí, 14700
-
- (97) **EP 3495423**
(47) 03.03.2021
(97) 12.06.2019
(51) **C08L 23/12** (2006.01)
(96) 05.12.2017
(96) 17205463.7
(73) Borealis AG, 1220 Vienna, AT
(72) Jerabek, Michael, 4060 Leonding, AT
Stockreiter, Wolfgang, 4048 Puchenau, AT
Lummerstorfer, Thomas, 4201 Gramastetten, AT
(54) **Výrobek obsahující kompozici polypropylenu vyztuženou vlákny**
(74) Všeťečka Zelený Švorčík a partneři, advokátní a patentová kancelář, JUDr. Otakar Švorčík, Hálkova 1406/2, Praha 2, Nové Město, 12000
-
- (97) **EP 3497294**
(47) 24.03.2021
(97) 15.02.2018
(51) **E05D 3/14** (2006.01)
E05D 15/40 (2006.01)
E05F 1/10 (2006.01)
(96) 04.08.2017
(96) 17745758.7
(73) Arturo Salice S.p.A., 22060 Novedrate (Como), IT
-
- (72) SALICE, Luciano, 22060 Carimate, IT
(54) **Zdvihací systém pro křídla nábytkových dveří, která se výkyvně pohybují v alespoň jedné horizontální ose**
(32) 201600083263
(31) 08.08.2016
(33) IT
(86) PCT/EP2017/069806
(87) WO 2018/029105
(74) Rott, Růžička & Guttman a spol., Vyskočilova 1566, Praha 4, Michle, 14000
-
- (97) **EP 3498783**
(47) 17.02.2021
(97) 19.06.2019
(51) **C09D 5/00** (2006.01)
(96) 14.12.2017
(96) 17207206.8
(73) Monier Roofing GmbH, 61440 Oberursel, DE
(72) Drechsler, Andreas, 64850 Schaaheim, DE
(54) **Střešní taška s potahem a způsob potahování střešní tašky**
(74) Traplová Hadr Kubát, advokátní a patentová kancelář, Ing. Jan Kubát patentový zástupce, Přístavní 24, Praha 7, 17000
-
- (97) **EP 3499198**
(47) 17.03.2021
(97) 19.06.2019
(51) **G01G 19/02** (2006.01)
G01G 23/10 (2006.01)
(96) 07.12.2018
(96) 18210973.6
(73) Kistler Holding AG, 8408 Winterthur, CH
(72) Minkoley, Dennis, 8408 Winterthur, CH
Hailesilassie, Biruk, 8902 Urdorf, CH
(54) **Senzor WIM se snímači zrychlení a postup pro měření deflexe a přítomnosti prostřednictvím jednoho z nich**
(32) 17207625
(31) 15.12.2017
(33) EP
(74) ŽOVICOVÁ & ŽOVIC IP, s.r.o., Záhradnícka 36, Bratislava, 82108
-
- (97) **EP 3504136**
(47) 17.02.2021
(97) 08.03.2018
(51) **B65G 17/24** (2006.01)
B65G 23/34 (2006.01)
B65G 67/20 (2006.01)
(96) 29.08.2017
(96) 17771669.3
(73) Schmitt Prof. Möhlmann & Collegen Wirtschaftskanzlei
Insolvenzverwalter Aktiengesellschaft, 08056 Zwickau, DE
(72) SCHMITT, Jens, 08056 Zwickau, DE
WOLFF, Marcus, 08056 Zwickau, DE
(54) **Akumulační válečkový řetězový dopravník**
(32) 102016116054
(31) 29.08.2016
(33) DE
(86) PCT/EP2017/071619
(87) WO 2018/041810
(74) Čermák a spol., JUDr. Karel Čermák Ph.D., LL.M., Elišky Peškové 735/15, Praha 5, Smíchov, 15000
-
- (97) **EP 3509669**
(47) 24.03.2021
(97) 15.03.2018
(51) **A61M 5/20** (2006.01)
A61M 5/315 (2006.01)
(96) 08.09.2017
(96) 17761544.0
(73) Sanofi-Aventis Deutschland GmbH, 65929 Frankfurt am Main, DE
(72) REHBEIN, Christian, 65926 Frankfurt am Main, DE
HAGEBUSCH, Sven, 65926 Frankfurt am Main, DE
KNORR, Chris, 65926 Frankfurt am Main, DE
TOPOREK, Maurice, 65926 Frankfurt am Main, DE
FELBER, Matthias, 9500 Will, CH
HEINRICH, Alexander, 9500 Will, CH
(54) **Zařízení pro sběr dat připevnitelné ke vstřikovacímu zařízení**

(32) 16188182
(31) 09.09.2016
(33) EP
(86) PCT/EP2017/072618
(87) WO 2018/046680
(74) Traplová Hakr Kubát, advokátní a patentová kancelář, Ing. Jan Kubát, patentový zástupce, Přístavní 24, Praha 7, 17000

(97) **EP 3509906**
(47) 17.02.2021
(97) 15.03.2018
(51) **B60N 2/90** (2018.01)
(96) 07.09.2017
(96) 17762124.0
(73) Brose Fahrzeugteile SE & Co. Kommanditgesellschaft, Coburg, 96450 Coburg, DE

(72) MERGL, Christian, 97475 Zeil/Main, DE
KRÖNER, Gregor, 96120 Bischberg, DE
(54) **Způsob pro řízení masážních jednotek masážního zařízení uspořádaného v sedadle, uspořádání sedadla pro vozidlo nebo ve vozidle**
(32) 102016217124
(31) 08.09.2016
(33) DE
(86) PCT/EP2017/072445
(87) WO 2018/046588
(74) Všetečka Zelený Švorčík a partneři, advokátní a patentová kancelář, JUDr. Michal Havlík, Hálkova 1406/2, Praha 2, Nové Město, 12000

(97) **EP 3512861**
(47) 17.02.2021
(97) 07.06.2018
(51) **C07H 21/00** (2006.01)
C07H 21/02 (2006.01)
A61K 31/7084 (2006.01)
A61P 35/00 (2006.01)
A61K 31/7076 (2006.01)
A61K 47/68 (2017.01)

(96) 01.12.2017
(96) 17817176.5
(73) Takeda Pharmaceutical Company Limited, Osaka-shi, Osaka 541-0045, JP
(72) YOSHIKAWA, Masato, Fujisawa Kanagawa 251-0012, JP
SAITOH, Morihisa, Fujisawa Kanagawa 251-0012, JP
KATO, Taisuke, Fujisawa Kanagawa 251-0012, JP
YOSHITOMI, Yayoi, Fujisawa Kanagawa 251-0012, JP
SEKI, Tomohiro, Fujisawa Kanagawa 251-0012, JP
NAKAGAWA, Yasuo, Fujisawa Kanagawa 251-0012, JP
TOMINARI, Yusuke, Fujisawa Kanagawa 251-0012, JP
SETO, Masaki, Fujisawa Kanagawa 251-0012, JP
SASAKI, Yusuke, Fujisawa Kanagawa 251-0012, JP
OKANIWA, Masanori, Fujisawa Kanagawa 251-0012, JP
ODA, Tsuneo, Fujisawa Kanagawa 251-0012, JP
SHIBUYA, Akito, Fujisawa Kanagawa 251-0012, JP
HIDAKA, Kosuke, Fujisawa Kanagawa 251-0012, JP
SHIOKAWA, Zenyu, Fujisawa Kanagawa 251-0012, JP
MURATA, Shumpei, Fujisawa Kanagawa 251-0012, JP
OKABE, Atsutoshi, Fujisawa Kanagawa 251-0012, JP
NAKADA, Yoshihisa, Fujisawa Kanagawa 251-0012, JP
MOCHIZUKI, Michiyo, Fujisawa Kanagawa 251-0012, JP
FREEZE, Brian Scott, Binghamton, New York 13901, US
TAWARAISHI, Taisuke, Fujisawa Kanagawa 251-0012, JP
WADA, Yasufumi, Fujisawa Kanagawa 251-0012, JP
GREENSPAN, Paul D., Acton, Massachusetts 01720, US

(54) **Cyklické dinukleotidy jako agonisté sting (stimulátor interferonových genů)**
(32) 2016234553, 2017107216, 201762589300 P
(31) 01.12.2016, 30.05.2017, 21.11.2017
(33) JP, JP, US
(86) PCT/IB2017/057588
(87) WO 2018/100558
(74) PatentEnter s.r.o., Koliště 1965/13a, Brno, Černá Pole, 60200

(97) **EP 3518233**
(47) 07.04.2021
(97) 31.07.2019
(51) **G10L 19/00** (2013.01)

(96) 28.01.2019
(96) 19153875.0
(73) Dolby International AB, 1101 CN Amsterdam Zuidoost, NL
(72) KJOERLING, Kristofer, 113 30 Stockholm, SE
VILLEMOES, Lars, 113 30 Stockholm, SE
PURNHAGEN, Heiko, 113 30 Stockholm, SE
EKSTRAND, Per, 113 30 Stockholm, SE
(54) **Zpětně kompatibilní integrace vysokofrekvenčních rekonstrukčních technik pro zvukové signály**
(32) 18153683
(31) 26.01.2018
(33) EP
(74) Všetečka Zelený Švorčík a partneři, advokátní a patentová kancelář, JUDr. Michal Havlík, Hálkova 1406/2, Praha 2, Nové Město, 12000

(97) **EP 3523230**
(47) 21.04.2021
(97) 12.04.2018
(51) **B65H 20/02** (2006.01)
B65H 27/00 (2006.01)
B65B 9/06 (2012.01)
B65B 41/16 (2006.01)

(96) 05.10.2017
(96) 17794663.9
(73) Gram Equipment A/S, 6000 Kolding, DK
(72) PEDERSEN, Steen, 6100 Haderslev, DK
(54) **Protiovíjecí zařízení pro pásový tažný váleček**
(32) PA201670787
(31) 06.10.2016
(33) DK
(86) PCT/DK2017/050330
(87) WO 2018/065022
(74) Traplová Hakr Kubát, advokátní a patentová kancelář, Ing. Jan Kubát patentový zástupce, Přístavní 24, Praha 7, 17000

(97) **EP 3525467**
(47) 24.02.2021
(97) 14.08.2019
(51) **H04N 19/52** (2014.01)
H04N 19/573 (2014.01)
(96) 16.04.2003
(96) 19160699.5
(73) Panasonic Intellectual Property Corporation of America, Torrance, CA 90503, US
(72) ABE, Kiyofumi, Osaka, 540-6207, JP
KONDO, Satoshi, Osaka, 540-6207, JP
KADONO, Shinya, Osaka, 540-6207, JP
HAGAI, Makoto, Osaka, 540-6207, JP
(54) **Způsob a zařízení pro dekódování bitového proudu**
(32) 37864302 P, 37895402 P, 2002262151, 2002177889, 2002156266, 2002121053, 2002118598, 2002193027, 2002290542, 2002204713, 2002323096
(31) 09.05.2002, 10.05.2002, 06.09.2002, 19.06.2002, 29.05.2002, 23.04.2002, 19.04.2002, 02.07.2002, 02.10.2002, 12.07.2002, 06.11.2002
(33) US, US, JP, JP, JP, JP, JP, JP, JP, JP
(74) PATENTSERVIS Praha a.s., Na Podkovce 281/10, Praha 4, Podolí, 14700

(97) **EP 3530128**
(47) 07.04.2021
(97) 26.04.2018
(51) **A24F 15/01** (2020.01)
(96) 17.10.2017
(96) 17862566.1
(73) China Tobacco Yunnan Industrial Co., Ltd, Kunming, Yunnan 650231, CN
(72) WANG, Ru, Kunming Yunnan 650231, CN
WANG, Chengya, Kunming Yunnan 650231, CN
SHANG, Shanzhai, Kunming Yunnan 650231, CN
LEI, Ping, Kunming Yunnan 650231, CN
HAN, Jingmei, Kunming Yunnan 650231, CN
LI, Zhiqiang, Kunming Yunnan 650231, CN
YUAN, Dalin, Kunming Yunnan 650231, CN
ZHAO, Changshan, Kunming Yunnan 650231, CN
LI, Shiwei, Kunming Yunnan 650231, CN
CHEN, Yongkuan, Kunming Yunnan 650231, CN
LUO, Hongyong, Kunming Yunnan 650231, CN

| | | | |
|------|---|--------------------|---|
| | FANG, Fengren, Kunming Yunnan 650231, CN | <i>A23L 7/117</i> | (2016.01) |
| | TANG, Jianguo, Kunming Yunnan 650231, CN | <i>A23L 5/10</i> | (2016.01) |
| | ZHENG, Xudong, Kunming Yunnan 650231, CN | <i>A23J 3/26</i> | (2006.01) |
| | ZENG, Xu, Kunming Yunnan 650231, CN | <i>A23P 30/38</i> | (2016.01) |
| (54) | Zařízení pro otevírání posuvného krytu | <i>A23P 30/32</i> | (2016.01) |
| (32) | 201610905641 | <i>A23L 13/40</i> | (2016.01) |
| (31) | 18.10.2016 | <i>A23L 19/00</i> | (2016.01) |
| (33) | CN | <i>A23L 29/206</i> | (2016.01) |
| (86) | PCT/CN2017/106530 | <i>A23L 29/231</i> | (2016.01) |
| (87) | WO 2018/072680 | | |
| (74) | Všetečka Zelený Švorčík a partneři, advokátní a patentová kancelář, JUDr. Michal Havlík, Hálkova 1406/2, Praha 2, Nové Město, 12000 | (96) | 21.11.2017 |
| | | (96) | 17826599.7 |
| | | (73) | Tun Food Innovation B.V., 5926 RB Venlo, NL |
| | | (72) | DELHAYE, Jeffry Raymond Steve, 5926 RB Venlo, NL |
| | | | PIJLS, Peter Gerardus Hubertus Marie, 5926 RB Venlo, NL |
| | | | VAN DER HOEVEN, Gerardus Reinier, 5926 RB Venlo, NL |
| | | | VAN DER HOEVEN, Reinier Ronald, 5926 RB Venlo, NL |
| (97) | EP 3536748 | (54) | Způsob přípravy sacharidového a/nebo proteinového výrobku |
| (47) | 24.02.2021 | (32) | 1042159 |
| (97) | 11.09.2019 | (31) | 22.11.2016 |
| (51) | <i>C08L 89/00</i> (2006.01) | (33) | NL |
| | <i>C07K 14/78</i> (2006.01) | (86) | PCT/NL2017/050760 |
| | <i>C08L 89/06</i> (2006.01) | (87) | WO 2018/097712 |
| | <i>A61L 24/10</i> (2006.01) | (74) | Traplová Hakr Kubát, advokátní a patentová kancelář, Ing. Jan Kubát, patentový zástupce, Přístavní 531/24, Praha 7, Holešovice, 17000 |
| | <i>C08J 9/28</i> (2006.01) | | |
| (96) | 09.01.2013 | | |
| (96) | 19165538.0 | | |
| (73) | Innocoll Pharmaceuticals Limited, Co. Roscommon, IE | | |
| (72) | MYERS, Michael, Ashburn, VA Virginia 20148, US | | |
| | DIETRICH, Alexandra, 93342 Saal/Donau, DE | (97) | EP 3553357 |
| (54) | Modifikovaný kolagen | (47) | 24.02.2021 |
| (32) | 12150527, 201220868 | (97) | 16.10.2019 |
| (31) | 09.01.2012, 20.11.2012 | (51) | <i>F16K 37/00</i> (2006.01) |
| (33) | EP, GB | (96) | 28.03.2019 |
| (74) | Všetečka Zelený Švorčík a partneři, advokátní a patentová kancelář, JUDr. Michal Havlík, Hálkova 1406/2, Praha 2, Nové Město, 12000 | (96) | 19165844.2 |
| | | (73) | EBRO Armaturen Gebr. Bröer GmbH, 58135 Hagen, DE |
| | | (72) | Jortzik, Matthias, 58256 Ennepetal, DE |
| | | (54) | Uzavírací klapka |
| | | (32) | 202018101944 U |
| | | (31) | 11.04.2018 |
| | | (33) | DE |
| | | (74) | Všetečka Zelený Švorčík a partneři, advokátní a patentová kancelář, JUDr. Michal Havlík, Hálkova 1406/2, Praha 2, Nové Město, 12000 |
| | | | |
| (97) | EP 3537729 | (97) | EP 3555981 |
| (47) | 23.12.2020 | (47) | 17.02.2021 |
| (97) | 11.09.2019 | (97) | 28.06.2018 |
| (51) | <i>H04R 7/04</i> (2006.01) | (51) | <i>H02G 5/00</i> (2006.01) |
| (96) | 04.03.2019 | | <i>H02B 1/21</i> (2006.01) |
| (96) | 19020099.8 | | <i>H02B 1/056</i> (2006.01) |
| (73) | Symann, Michael, 33415 Verl, DE | | <i>H05K 3/46</i> (2006.01) |
| (72) | Symann, Michael, 33415 Verl, DE | | <i>B32B 15/08</i> (2006.01) |
| (54) | Reproduktorový systém | | |
| (32) | 102018105306 | (96) | 15.12.2017 |
| (31) | 08.03.2018 | (96) | 17829954.1 |
| (33) | DE | (73) | ABB Schweiz AG, 5400 Baden, CH |
| (74) | Traplová Hakr Kubát, advokátní a patentová kancelář, Ing. Jan Kubát, patentový zástupce, Přístavní 531/24, Praha 7, Holešovice, 17000 | (72) | VELTHUIS, Rudi, 79787 Lauchringen, DE |
| | | | KRIVDA, Andrej, 5430 Wettingen, CH |
| | | (54) | Vícefázová přípojnice pro vedení elektrické energie a způsob její výroby |
| | | (32) | 16205013, 16205020, 16205023 |
| | | (31) | 19.12.2016, 19.12.2016, 19.12.2016 |
| | | (33) | EP, EP, EP |
| | | (86) | PCT/EP2017/083056 |
| | | (87) | WO 2018/114684 |
| | | (74) | PATENTSERVIS Praha a.s., Na Podkovce 281/10, Praha 4, Podolí, 14700 |
| | | | |
| (97) | EP 3541357 | (97) | EP 3558554 |
| (47) | 14.04.2021 | (47) | 17.02.2021 |
| (97) | 24.05.2018 | (97) | 28.06.2018 |
| (51) | <i>A61K 9/00</i> (2006.01) | (51) | <i>B21C 37/06</i> (2006.01) |
| | <i>A61K 9/20</i> (2006.01) | | <i>B21C 37/15</i> (2006.01) |
| | <i>A61K 47/26</i> (2006.01) | | <i>B21C 33/00</i> (2006.01) |
| (96) | 18.11.2016 | | <i>F16L 13/007</i> (2006.01) |
| (96) | 16801377.9 | (96) | 22.12.2017 |
| (73) | Fertin Pharma A/S, 7100 Vejle, DK | (96) | 17823160.1 |
| (72) | WITTORFF, Helle, 7120 Vejle Øst, DK | (73) | Sandvik Intellectual Property AB, 811 81 Sandviken, SE |
| | BRUUN, Heidi Ziegler, 7120 Vejle Øst, DK | (72) | ERIKSSON, Olle, 811 40 Sandviken, SE |
| | BOESEN, Dorthe Schackinger, 7100 Vejle Øst, DK | | HÄLL, Henrik, 811 35 Sandviken, SE |
| (54) | Nosič pro orální podání | (54) | Spojovací trubka a způsob její výroby |
| (86) | PCT/DK2016/050377 | (32) | 16206891 |
| (87) | WO 2018/091048 | | |
| (74) | Všetečka Zelený Švorčík a partneři, advokátní a patentová kancelář, JUDr. Michal Havlík, Hálkova 1406/2, Praha 2, Nové Město, 12000 | | |
| | | | |
| (97) | EP 3544449 | | |
| (47) | 06.01.2021 | | |
| (97) | 31.05.2018 | | |
| (51) | <i>A23P 30/30</i> (2016.01) | | |
| | <i>A23L 35/00</i> (2016.01) | | |
| | <i>A23L 17/00</i> (2016.01) | | |
| | <i>A23L 13/60</i> (2016.01) | | |
| | <i>A23L 13/50</i> (2016.01) | | |
| | <i>A23L 19/12</i> (2016.01) | | |
| | <i>A23L 7/161</i> (2016.01) | | |

(31) 23.12.2016
(33) EP
(86) PCT/EP2017/084513
(87) WO 2018/115501
(74) Všeťečka Zelený Švorčík a partneři, advokátní a patentová kancelář, JUDr. Pavel Zelený, advokát, Hálkova 1406/2, Praha 2, Nové Město, 12000

(97) **EP 3559466**
(47) 17.02.2021
(97) 28.06.2018
(51) **F04C 2/08** (2006.01)
F04C 2/18 (2006.01)
(96) 18.12.2017
(96) 17835650.7
(73) Hafnia Pumps ApS, 2600 Glostrup, DK
(72) LISBY, Thomas, 5700 Svendborg, DK
(54) **Zařízení pro výdej nápojů a jeho zubové čerpadlo**
(32) PA201671025

(31) 22.12.2016
(33) DK
(86) PCT/EP2017/083303
(87) WO 2018/114797
(74) PatentEnter s.r.o., Koliště 1965/13a, Brno, Černá Pole, 60200

(97) **EP 3560772**
(47) 24.02.2021
(97) 30.10.2019
(51) **B60R 21/215** (2011.01)
B60R 21/205 (2011.01)
(96) 26.04.2018
(96) 18305525.0
(73) Faurecia Intérieur Industrie, 92000 Nanterre, FR
(72) ONORATO ESTEVEZ, David, 08192 Sant Quirze del Valles, ES
(54) **Airbagový systém pro vozidlo a způsob výroby airbagového systému**
(74) KOREJZOVA LEGAL vos, JUDr. Petra Sauvage de Brantes, Korunní 810/104, Praha 10, Vinohrady, 10100

(97) **EP 3569072**
(47) 18.11.2020
(97) 19.07.2018
(51) **A24F 40/40** (2020.01)
(96) 01.12.2017
(96) 17891807.4
(73) Shenzhen Happy Vaping Technology Limited, Shenzhen, Guangdong 518104, CN
(72) LIN, Guangrong, Shenzhen Guangdong 518104, CN
ZHENG, Xianbin, Shenzhen Guangdong 518104, CN
(54) **Rozprašovač elektronické cigarety**
(32) 201710022903
(31) 12.01.2017
(33) CN
(86) PCT/CN2017/114310
(87) WO 2018/130023
(74) Traplová Hakr Kubát, advokátní a patentová kancelář, Ing. Jan Kubát, patentový zástupce, Přístavní 531/24, Praha 7, Holešovice, 17000

(97) **EP 3571092**
(47) 17.02.2021
(97) 26.07.2018
(51) **B60R 3/02** (2006.01)
(96) 22.12.2017
(96) 17825230.0
(73) Knorr-Bremse Gesellschaft mit beschränkter Haftung, 2340 Mödling, AT
(72) TAZREITER, Andreas, 3340 Waidhofen a.d. Ybbs, AT
BURGSTALLER, Hubert, 3300 Amstetten, AT
(54) **Modul dveří k uspořádání ve dveřním otvoru stěny skříně vozu kolejového vozidla**
(32) 102017000497
(31) 20.01.2017
(33) DE
(86) PCT/EP2017/084332
(87) WO 2018/134027
(74) Všeťečka Zelený Švorčík a partneři, advokátní a patentová kancelář, JUDr. Michal Havlík, Hálkova 1406/2, Praha 2, Nové Město, 12000

(97) **EP 3572845**
(47) 24.03.2021
(97) 27.11.2019
(51) **G01V 3/00** (2006.01)
G06F 16/29 (2019.01)
(96) 13.04.2012
(96) 19178627.6
(73) BASF Agro Trademarks GmbH, 67056 Ludwigshafen am Rhein, DE
(72) HOVIS, Allan, Raleigh, NC 27615, US
PATERSON, David, 27703 Durham, US
(54) **Vizuální informační systém a počítačová aplikace mobility pro pracovníky na polích**
(32) 201161475962 P, 201161540854 P
(31) 15.04.2011, 29.09.2011
(33) US, US
(74) Traplová Hakr Kubát, advokátní a patentová kancelář, Ing. Jan Kubát, patentový zástupce, Přístavní 24, Praha 7, 17000

(97) **EP 3579554**
(47) 17.02.2021
(97) 11.12.2019
(51) **H04N 19/11** (2014.01)
H04N 19/159 (2014.01)
H04N 19/176 (2014.01)
H04N 19/593 (2014.01)
H04N 19/463 (2014.01)
H04N 19/129 (2014.01)
H04N 19/61 (2014.01)
H04N 19/157 (2014.01)
H04N 19/18 (2014.01)

(96) 02.11.2012
(96) 19180061.4
(73) INNOTIVE LTD, London, EC2A 2EW, GB
(72) OH, Soo Mi, 466664 Singapore, SG
YANG, Moonock, 466664 Singapore, SG
(54) **Způsob generování kvantizovaného bloku**
(32) 20110114608
(31) 04.11.2011
(33) KR
(74) Traplová Hakr Kubát, advokátní a patentová kancelář, Ing. Jan Kubát, patentový zástupce, Přístavní 531/24, Praha 7, Holešovice, 17000

(97) **EP 3579555**
(47) 17.02.2021
(97) 11.12.2019
(51) **H04N 19/11** (2014.01)
H04N 19/159 (2014.01)
H04N 19/176 (2014.01)
H04N 19/593 (2014.01)
H04N 19/463 (2014.01)
H04N 19/129 (2014.01)
H04N 19/61 (2014.01)
H04N 19/157 (2014.01)
H04N 19/18 (2014.01)

(96) 02.11.2012
(96) 19180138.0
(73) INNOTIVE LTD, London, EC2A 2EW, GB
(72) OH, Soo Mi, 466664 Singapore, SG
Yang, Moonock, 466664 Singapore, SG
(54) **Způsob generování kvantizovaného bloku**
(32) 20110114608
(31) 04.11.2011
(33) KR
(74) Traplová Hakr Kubát, advokátní a patentová kancelář, Ing. Jan Kubát, patentový zástupce, Přístavní 531/24, Praha 7, Holešovice, 17000

(97) **EP 3579556**
(47) 17.02.2021
(97) 11.12.2019
(51) **H04N 19/11** (2014.01)
H04N 19/159 (2014.01)
H04N 19/176 (2014.01)
H04N 19/593 (2014.01)
H04N 19/463 (2014.01)
H04N 19/129 (2014.01)
H04N 19/61 (2014.01)

| | | | | | |
|------|---|-----------|------|--|-----------|
| | H04N 19/157 | (2014.01) | (97) | 08.11.2018 | |
| | H04N 19/18 | (2014.01) | (51) | C23C 2/20 | (2006.01) |
| (96) | 02.11.2012 | | | C23C 2/40 | (2006.01) |
| (96) | 19180150.5 | | (96) | 11.04.2018 | |
| (73) | INNATIVE LTD, London, EC2A 2EW, GB | | (96) | 18728792.5 | |
| (72) | OH, Soo Mi, 466664 Singapore, SG | | (73) | Fontaine Engineering und Maschinen GmbH, 40764 Langenfeld, DE | |
| | YANG, Moonock, 466664 Singapore, SG | | (72) | FONTAINE, Pascal, 40764 Langenfeld, DE | |
| (54) | Způsob generování kvantizovaného bloku | | | FONTAINE, Dominique, 40764 Langenfeld, DE | |
| (32) | 20110114608 | | | DAUBE, Thomas, 47279 Duisburg, DE | |
| (31) | 04.11.2011 | | | ZIELENBACH, Michael, 57074 Siegen, DE | |
| (33) | KR | | (54) | Zařízení pro zpracování kovového pásu | |
| (74) | Traplová Hadr Kubát, advokátní a patentová kancelář, Ing. Jan Kubát, patentový zástupce, Přístavní 531/24, Praha 7, Holešovice, 17000 | | (32) | 102017109559 | |
| | | | (31) | 04.05.2017 | |
| | | | (33) | DE | |
| | | | (86) | PCT/EP2018/059227 | |
| (97) | EP 3597581 | | (87) | WO 2018/202389 | |
| (47) | 24.02.2021 | | (74) | Všetečka Zelený Švorčík a partneři, advokátní a patentová kancelář, JUDr. Michal Havlík, Hálkova 1406/2, Praha 2, Nové Město, 12000 | |
| (97) | 22.01.2020 | | | | |
| (51) | B65H 54/71 | (2006.01) | | | |
| | B65H 65/00 | (2006.01) | | | |
| (96) | 17.07.2018 | | (97) | EP 3620054 | |
| (96) | 18183828.5 | | (47) | 30.12.2020 | |
| (73) | Starlinger & Co Gesellschaft m.b.H., 1060 Wien, AT | | (97) | 11.03.2020 | |
| (72) | Lechner, Gerhard, 2571 Altenmarkt an der Triesting, AT | | (51) | A21C 5/00 | (2006.01) |
| (54) | Navíjecí zařízení pásy | | | A21C 3/02 | (2006.01) |
| (74) | Rott, Růžička & Guttman a spol., Vyskočilova 1566, Praha 4, Michle, 14000 | | (96) | 15.07.2019 | |
| | | | (96) | 19186300.0 | |
| | | | (73) | WP Kemper GmbH, 33397 Rietberg, DE | |
| (97) | EP 3604294 | | (72) | Engelmeier, Christian, 33397 Rietberg, DE | |
| (47) | 05.05.2021 | | (54) | Zařízení na výrobu pásu těsta a provozní metoda k němu | |
| (97) | 05.02.2020 | | (32) | 102018215277 | |
| (51) | C07D 403/04 | (2006.01) | (31) | 07.09.2018 | |
| | A61K 31/506 | (2006.01) | (33) | DE | |
| | A61K 31/4155 | (2006.01) | (74) | Čermák a spol., JUDr. Karel Čermák Ph.D., LL.M., advokát, Elišky Peškové 735/15, Praha 5, Smíchov, 15000 | |
| | A61K 31/167 | (2006.01) | | | |
| | A61P 35/00 | (2006.01) | | | |
| (96) | 13.10.2015 | | (97) | EP 3625221 | |
| (96) | 19196713.2 | | (47) | 03.03.2021 | |
| (73) | Yuhan Corporation, Seoul 06927, KR | | (97) | 22.11.2018 | |
| (72) | SUH, Byung-Chul, Lexington, MA 02420, US | | (51) | C07D 401/12 | (2006.01) |
| | SALGAONKAR, Paresh Devidas, Medford, MA 02155, US | | | A61K 31/4439 | (2006.01) |
| | LEE, Jaekyoo, North Andover, MA 01845, US | | | A61P 25/06 | (2006.01) |
| | KOH, Jong Sung, Bucheon-si Gyeonggi-do 14414, KR | | (96) | 08.05.2018 | |
| | SONG, Ho-Juhn, Andover, MA 01810, US | | (96) | 18727529.2 | |
| | LEE, In Yong, Belmont, MA 02478, US | | (73) | Eli Lilly and Company, Indianapolis, IN 46285, US | |
| | LEE, Jaesang, Belmont, MA 02478, US | | (72) | MCMAHON, Jennifer Anne, Indianapolis, Indiana 46206-6288, US | |
| | JUNG, Dong Sik, Cheonan-si Chungcheongnam-do 31089, KR | | | SIEGEL, Miles Goodman, Indianapolis, Indiana 46206-6288, US | |
| | KIM, Jung-Ho, Seongnam-si Gyeonggi-do 13565, KR | | | STUCKY, Russell Dean, Indianapolis, Indiana 46206-6288, US | |
| | KIM, Se-Won, Seongnam-si Gyeonggi-do 13517, KR | | (54) | Sloučeniny a prostředky pro modulaci mutovaných kinázových aktivit | |
| (54) | Sloučeniny a prostředky pro modulaci mutovaných kinázových aktivit EGFR | | (32) | 201762506204 P | |
| (32) | 201462063394 P | | (31) | 15.05.2017 | |
| (31) | 13.10.2014 | | (33) | US | |
| (33) | US | | (86) | PCT/US2018/031526 | |
| (74) | PATENTSERVIS Praha a.s., Na Podkovce 281/10, Praha 4, Podolí, 14700 | | (87) | WO 2018/213059 | |
| | | | (74) | Všetečka Zelený Švorčík a partneři, advokátní a patentová kancelář, JUDr. Otakar Švorčík, Hálkova 1406/2, Praha 2, Nové Město, 12000 | |
| | | | | | |
| (97) | EP 3605477 | | (97) | EP 3629876 | |
| (47) | 24.03.2021 | | (47) | 07.04.2021 | |
| (97) | 05.02.2020 | | (97) | 06.12.2018 | |
| (51) | G07D 3/00 | (2006.01) | (51) | A47L 15/42 | (2006.01) |
| | G07D 9/00 | (2006.01) | (96) | 09.05.2018 | |
| | G07G 1/00 | (2006.01) | (96) | 18723516.3 | |
| | G07F 9/06 | (2006.01) | (73) | BSH Hausgeräte GmbH, 81739 München, DE | |
| (96) | 26.07.2019 | | (72) | BECKER, Martin, 89437 Haunsheim, DE | |
| (96) | 19188555.7 | | | SCHABERT, Johann, 89438 Holzheim, DE | |
| (73) | CIMA S.p.A., 41037 Mirandola (MO), IT | | | NÄSSLER, Norbert, 88326 Aulendorf, DE | |
| (72) | RAZZABONI, Nicoletta, 41037 MIRANDOLA (MO), IT | | (54) | Myčka nádobí pro domácnost | |
| | RAZZABONI, Vittorio, 41037 MIRANDOLA (MO), IT | | (32) | 102017209244 | |
| (54) | Stroj pro vkládání a vydávání mincí | | (31) | 31.05.2017 | |
| (32) | 201800007620, 201800010640 | | (33) | DE | |
| (31) | 30.07.2018, 28.11.2018 | | (86) | PCT/EP2018/062044 | |
| (33) | IT, IT | | (87) | WO 2018/219616 | |
| (74) | Všetečka Zelený Švorčík a partneři, advokátní a patentová kancelář, JUDr. Michal Havlík, Hálkova 1406/2, Praha 2, Nové Město, 12000 | | (74) | PatentEnter s.r.o., Koliště 1965/13a, Brno, Černá Pole, 60200 | |
| | | | | | |
| (97) | EP 3619333 | | | | |
| (47) | 24.02.2021 | | | | |

(97) **EP 3631037**
(47) 24.03.2021
(97) 06.12.2018
(51) **C23C 4/16** (2016.01)
C23C 4/134 (2016.01)
C23C 16/513 (2006.01)
C23C 16/04 (2006.01)
B05B 13/06 (2006.01)
B05B 7/22 (2006.01)
C23C 16/453 (2006.01)
C23C 16/455 (2006.01)
(96) 29.05.2018
(96) 18730975.2
(73) Oerlikon Metco AG, Wohlen, 5610 Wohlen, CH
(72) STOECKLI, Martin, 5623 Boswil, CH
MICHLA, Alexander, Paul, 5466 Kaiserstuhl, CH
(54) **Tryska pro plasmové povrstvení na vnitřní povrchy**
(32) 17000902
(31) 29.05.2017
(33) EP
(86) PCT/EP2018/000276
(87) WO 2018/219497
(74) PATENTSERVIS Praha a.s., Na Podkovce 281/10, Praha 4, Podolí, 14700

(97) **EP 3634631**
(47) 10.03.2021
(97) 13.12.2018
(51) **B01L 3/00** (2006.01)
G01N 1/40 (2006.01)
G01N 33/48 (2006.01)
(96) 07.06.2018
(96) 18732503.0
(73) Rijksuniversiteit Groningen, 9712 CP Groningen, NL
(72) SALENTIJN, Gert Ijsbrand, 9713 AV Groningen, NL
HOEKSTRA, Marten Herre, 9713 AV Groningen, NL
(54) **Patrona snímače pro chemické analýzy kapalného vzorku obsahujícího molekuly analytu**
(32) 17175081
(31) 08.06.2017
(33) EP
(86) PCT/NL2018/050369
(87) WO 2018/226097
(74) ŽOVICOVÁ & ŽOVIC IP, s.r.o., Záhradnícka 36, Bratislava, 82108

(97) **EP 3635207**
(47) 07.04.2021
(97) 13.12.2018
(51) **E05D 7/04** (2006.01)
E05D 7/12 (2006.01)
(96) 01.06.2018
(96) 18730673.3
(73) Hettich-ONI GmbH & Co. KG, 32602 Vlotho, DE
(72) SANDER, Felix, 32278 Kirchlengern, DE
(54) **Závěs**
(32) 102017112767
(31) 09.06.2017
(33) DE
(86) PCT/EP2018/064446
(87) WO 2018/224402
(74) Všetěčka Zelený Švorčík a partneři, advokátní a patentová kancelář, JUDr. Otakar Švorčík, Hálkova 1406/2, Praha 2, Nové Město, 12000

(97) **EP 3652215**
(47) 17.02.2021
(97) 17.01.2019
(51) **C07K 16/46** (2006.01)
(96) 13.07.2018
(96) 18740829.9
(73) immatics Biotechnologies GmbH, 72076 Tübingen, DE
(72) UNVERDORBEN, Felix, 70199 Stuttgart, DE
BUNK, Sebastian, 72074 Tübingen, DE
MAURER, Dominik, 72116 Moessingen, DE
HOFMANN, Martin, 72076 Tübingen, DE
(54) **Molekula polypeptidu s vylepšenou duální specifitou**
(32) 102017115966, 201762532713 P, 102017119866, 102018108995, 201862658318 P
(31) 14.07.2017, 14.07.2017, 30.08.2017, 16.04.2018, 16.04.2018
(33) DE, US, DE, DE, US
(86) PCT/EP2018/069157
(87) WO 2019/012141
(74) ŽOVICOVÁ & ŽOVIC IP, s.r.o., Záhradnícka 36, Bratislava, 82108

(97) **EP 3666052**
(47) 03.03.2021
(97) 17.06.2020
(51) **A01C 15/00** (2006.01)
A01C 7/06 (2006.01)
(96) 14.12.2018
(96) 18212549.2
(73) Kverneland A/S, 4353 Klepp Stasjon, NO
(72) Ehlers, Rainer, 4353 Klepp Stasjon, NO
(54) **Zásobník pro secí stroj a secí stroj**
(74) PATENTSERVIS Praha a.s., Na Podkovce 281/10, Praha 4, Podolí, 14700

(97) **EP 3675446**
(47) 05.05.2021
(97) 01.07.2020
(51) **H04L 27/26** (2006.01)
(96) 11.02.2008
(96) 20158868.8
(73) Samsung Electronics Co., Ltd., Suwon-si, Gyeonggi-do 16677, KR
(72) CHOO, Kyo-shin, 448-550 Gyeonggi-do, KR
LEE, June-hee, 463-863 Gyeonggi-do, KR
(54) **Vysílací a přijímací zařízení ofdm**
(32) 20070016824
(31) 16.02.2007
(33) KR
(74) PATENTSERVIS Praha a.s., Na Podkovce 281/10, Praha 4, Podolí, 14700

(97) **EP 3675447**
(47) 05.05.2021
(97) 01.07.2020
(51) **H04L 27/26** (2006.01)
(96) 11.02.2008
(96) 20158872.0
(73) Samsung Electronics Co., Ltd., Suwon-si, Gyeonggi-do 16677, KR
(72) CHOO, Kyo-shin, 448-550 Gyeonggi-do, KR
LEE, June-hee, 463-863 Gyeonggi-do, KR
(54) **Způsoby vysílání a přijímání ofdm**
(32) 20070016824
(31) 16.02.2007
(33) KR
(74) PATENTSERVIS Praha a.s., Na Podkovce 281/10, Praha 4, Podolí, 14700

Zveřejněné opravené překlady evropských patentových spisů

U následujících udělených evropských patentů s účinkem pro Českou republiku byl majitelem předložen opravený překlad patentového spisu do českého jazyka (§35d odst. 2 zákona č. 527/1990 Sb., v platném znění).

Datům zveřejnění opraveného překladu evropského patentového spisu je datum publikace tohoto Věstníku.

(97) EP 3060601

(97) EP 3386615

Zveřejněné překlady pozměněného nebo omezeného znění evropských patentových spisů

U následujících udělených evropských patentů s účinky pro Českou republiku byl majitelem předložen český překlad pozměněného nebo omezeného znění evropského patentového spisu (§35f odst. 3 zákona č. 527/1990 Sb., v platném znění).

Datem zveřejnění překladu pozměněného nebo omezeného znění evropského patentového spisu je datum publikace tohoto Věstníku.

(97) EP 2265415 (97) EP 2588292 (97) EP 2640893 (97) EP 3030532

Evropské patenty zachované v pozměněném nebo omezeném znění

V této části jsou uvedeny evropské patenty s účinky pro Českou republiku, které byly Evropským úřadem podle článku 102 Úmluvy o udělování evropských patentů zachovány v omezeném znění podle čl. 105a - 105c EPC 2000, nebo v pozměněném znění (§ 35f zákona č. 527/1990 Sb., v platném znění).

| (97) | Datum oznámení o zachování patentu | (97) | Datum oznámení o zachování patentu |
|------------|------------------------------------|------------|------------------------------------|
| EP 2323891 | 19.05.2021 | EP 3030532 | 19.05.2021 |
| EP 2913835 | 19.05.2021 | | |

Evropské patenty zrušené Evropským patentovým úřadem

Následující evropské patenty udělené Evropským patentovým úřadem s účinky pro Českou republiku byly zrušeny Evropským patentovým úřadem podle článku 102 Úmluvy o udělování evropských patentů (§ 35f odst 2 zákona č. 527/1990 Sb., v platném znění).

(97) EP 2209696 (97) EP 2358541 (97) EP 2596040

PD4A

Převod práv a ostatní změny majitelů evropských patentů

(97) EP 1793686
(73) Intercontinental Great Brands LLC, East Hanover, NJ 07936, NJ, US
FrieslandCampina Nederland B.V., 3818LE Amersfoort, NL
Koninklijke Douwe Egberts B.V., NL 1011 DK Amsterdam, NL

(97) EP 2507022
(73) Altium Packaging LP, Atlanta, 30339, GA, US

(97) EP 2707458
(73) TTP GmbH, 83022 Rosenheim, DE

(97) EP 2965750
(73) Azanta Danmark A/S, 2500 Valby, DK

(97) EP 3242608
(73) Accurate Medical Therapeutics Ltd., Rehovot 7608802, IL

(97) EP 3448386
(73) BioSplice Therapeutics, Inc., San Diego, 92121, CA, US

FG1K

Zapsané užité vzory - přehled podle čísel zápisu

V období uzávěrky tohoto čísla Věstníku zapsal Úřad průmyslového vlastnictví tyto užité vzory.

| | | | | | | | | |
|-------|---------------------|-----------|-------|---------------------|-----------|-------|---------------------|-----------|
| (11) | (51) | | (11) | (51) | | (11) | (51) | |
| 35094 | B 60 H 1/00 | (2006.01) | 35102 | G 01 B 21/32 | (2006.01) | 35110 | B 60 P 1/00 | (2006.01) |
| 35095 | B 60 B 27/06 | (2006.01) | 35103 | H 02 G 7/05 | (2006.01) | 35111 | A 47 J 47/02 | (2006.01) |
| 35096 | A 61 L 9/00 | (2006.01) | 35104 | C 08 J 11/12 | (2006.01) | 35112 | B 60 P 3/04 | (2006.01) |
| 35097 | A 01 B 71/04 | (2006.01) | 35105 | F 41 J 7/00 | (2006.01) | 35113 | A 63 F 3/00 | (2006.01) |
| 35098 | B 66 B 11/00 | (2006.01) | 35106 | G 01 T 1/24 | (2006.01) | 35114 | B 60 W 10/00 | (2006.01) |
| 35099 | H 02 J 15/00 | (2006.01) | 35107 | G 01 N 1/22 | (2006.01) | 35115 | A 43 B 3/16 | (2006.01) |
| 35100 | H 01 H 13/81 | (2006.01) | 35108 | A 45 C 11/24 | (2006.01) | | | |
| 35101 | A 47 F 1/035 | (2006.01) | 35109 | A 01 D 7/06 | (2006.01) | | | |

FG1K

Zapsané užité vzory - řazené podle MPT

| | | | | | |
|------|---|-----------|------|---|-----------|
| (51) | A01B 71/04 | (2006.01) | (22) | 24.08.2020 | |
| | F16C 19/00 | (2006.01) | (47) | 25.05.2021 | |
| (11) | 35097 | | (73) | MIWA Technologies, a.s., Praha 7, Holešovice, CZ | |
| (21) | 2020-38380 | | (72) | Báča Petr, Praha 4, Podolí, CZ | |
| (22) | 06.11.2013 | | | Streit Filip, Praha 2, Nusle, CZ | |
| (47) | 25.05.2021 | | | Čapek Václav, Borotín, CZ | |
| (73) | Farmet a.s., Česká Skalice, Malá Skalice, CZ | | | Štosek Martin, Světí, CZ | |
| (72) | Nýč Michal Ing., Červený Kostelec, CZ | | | Vaněk Petr, Blatnička, CZ | |
| | Schwarz Filip, Náchod, CZ | | (54) | Zařízení pro manipulaci a výdej sypkého, tekutého a práškového zboží | |
| | Lukášek Petr Ing., Librantice, CZ | | (74) | Ing. Pavel Reichel, Lopatecká 152/14, Praha 4, Podolí, 14700 | |
| | Gavlas Dušan, Česká Skalice, Malá Skalice, CZ | | | | |
| (54) | Uchycení hřídele | | (51) | A47J 47/02 | (2006.01) |
| (74) | Ing. Milan Škoda, Nahořanská 308, Nové Město nad Metují, Krčín, 54901 | | | A47G 19/02 | (2006.01) |
| (51) | A01D 7/06 | (2006.01) | (11) | 35111 | |
| | A01D 7/02 | (2006.01) | (21) | 2021-38695 | |
| (11) | 35109 | | (22) | 31.03.2021 | |
| (21) | 2021-38673 | | (47) | 25.05.2021 | |
| (22) | 26.03.2021 | | (73) | Bruckner Kamil, Bohdík, CZ | |
| (47) | 25.05.2021 | | (72) | Bruckner Kamil, Bohdík, CZ | |
| (73) | Pokorný Tomáš Ing., Klatovy, Klatovy III, CZ | | (54) | Dóza pro přípravu obalovaných pokrmů | |
| (72) | Pokorný Tomáš Ing., Klatovy, Klatovy III, CZ | | (74) | Ing. Petr Soukup, tř. Svobody 43/39, Olomouc, 77900 | |
| (54) | Hrábě | | | | |
| (74) | Langrova, s.r.o., Skrětova 1011/48, Plzeň, Jižní Předměstí, 30100 | | (51) | A61L 9/00 | (2006.01) |
| (51) | A43B 3/16 | (2006.01) | | A61L 9/20 | (2006.01) |
| | A43B 13/14 | (2006.01) | | A61L 101/02 | (2006.01) |
| (11) | 35115 | | | B01J 23/48 | (2006.01) |
| (21) | 2021-38783 | | | B01J 23/56 | (2006.01) |
| (22) | 05.05.2021 | | | B01J 35/02 | (2006.01) |
| (47) | 25.05.2021 | | (11) | 35096 | |
| (73) | Boty J HANÁK R, s.r.o., Snovídky, CZ | | (21) | 2020-38220 | |
| (72) | Hanák Josef, Snovídky, CZ | | (22) | 11.11.2020 | |
| (54) | Obuv | | (47) | 25.05.2021 | |
| (74) | Ing. Dobroslav Musil, patentová kancelář, Ing. Dobroslav Musil, Zábřdovická 801/11, Brno, Zábřdovice, 61500 | | (73) | NanoTrade s.r.o., Olomouc, Nové Sady, CZ | |
| (51) | A45C 11/24 | (2006.01) | (72) | Torčík Ladislav Ing., Frýdek-Místek, Místek, CZ | |
| (11) | 35108 | | (54) | Čistička vzduchu | |
| (21) | 2021-38669 | | (74) | PatentEnter s.r.o., Koliště 1965/13a, Brno, Černá Pole, 60200 | |
| (22) | 25.03.2021 | | | | |
| (47) | 25.05.2021 | | (51) | A63F 3/00 | (2006.01) |
| (73) | SPUR a.s., Zlín, Louky, CZ | | (11) | 35113 | |
| (72) | Pospíšil David Mgr., Pozořice, CZ | | (21) | 2021-38764 | |
| (54) | Opakovaně použitelná dekontaminační antimikrobiální taštička | | (22) | 27.04.2021 | |
| (74) | Ing. Jan Görig, Korábová 98, Fryšták, Horní Ves, 76316 | | (47) | 25.05.2021 | |
| (51) | A47F 1/035 | (2006.01) | (73) | Duoferronatum s.r.o., Praha 4, Pisnice, CZ | |
| | A47F 1/04 | (2006.01) | (72) | Holán Karel, Morašice, CZ | |
| | B65D 83/06 | (2006.01) | (54) | Horní plán | |
| (11) | 35101 | | (74) | HARBER IP s.r.o., Dukelských hrdinů 567/52, Praha 7, Holešovice, 17000 | |
| (21) | 2021-38468 | | | | |
| | | | (51) | B60B 27/06 | (2006.01) |
| | | | | B60B 29/00 | (2006.01) |
| | | | (11) | 35095 | |

- (21) **2020-37358**
(22) 23.03.2020
(47) 25.05.2021
(73) AnyoneGo, s.r.o., Brno, Staré Brno, CZ
(72) Jiránek Jan, Bečice, CZ
(54) **Upínací prvek**
(74) PatentCentrum Sedlák & Partners s.r.o., Okružní 2824, České Budějovice, České Budějovice 3, 37001
-
- (51) **B60H 1/00** (2006.01)
(11) 35094
(21) **2021-38612**
(22) 08.03.2021
(47) 20.05.2021
(73) ŠKODA TRANSPORTATION a.s., Plzeň, Jižní Předměstí, CZ
(72) Eliáš Jirí, Plzeň, Jižní Předměstí, CZ
(54) **Sanitační zařízení, zejména pro dopravní prostředky**
(74) LORENC IP advokátní a patentová kancelář s.r.o., Mgr. Lukáš Lorenc, Štefánikova 256/34, Praha 5, Smíchov, 15000
-
- (51) **B60P 1/00** (2006.01)
(11) 35110
(21) **2021-38690**
(22) 30.03.2021
(47) 25.05.2021
(73) ŠKODA AUTO a.s., Mladá Boleslav, Mladá Boleslav II, CZ
(72) Vlačíha David, Bačetín, CZ
(54) **Manipulační zařízení transportního vozíku**
-
- (51) **B60P 3/04** (2006.01)
(11) 35112
(21) **2021-38732**
(22) 14.04.2021
(47) 25.05.2021
(73) Ravaszová Květoslava, Praha 4, Michle, CZ
(54) **Stavebnicový mechanizovaný vozík pro šetrnou přepravu zvířat, zejména drůbeže**
(74) ZUSKA | KIRCHNER Advokátní, patentová a znalecká kancelář, Mgr. Petr Kirchner, Plzeňská 348/261, Praha 5, Stodůlky, 15500
-
- (51) **B60W 10/00** (2006.01)
B60R 11/04 (2006.01)
(11) 35114
(21) **2021-38772**
(22) 29.04.2021
(47) 25.05.2021
(73) Centrum dopravního výzkumu, v. v. i., Brno, Líšeň, CZ
(72) Zaoral Aleš Mgr., Olomouc, Hodolany, CZ
(54) **Systém pro ovládání funkcí vozidla**
(74) PatentEnter s.r.o., Koliště 1965/13a, Brno, Černá Pole, 60200
-
- (51) **B66B 11/00** (2006.01)
B66B 9/00 (2006.01)
(11) 35098
(21) **2020-38386**
(22) 20.12.2020
(47) 25.05.2021
(73) LIFT COMPONENTS s.r.o., Karviná, Staré Město, CZ
(72) Krajča Roman Bc., Havířov, Šumbark, CZ
Chlebus Lukáš Ing., Český Těšín, Horní Žukov, CZ
Kotas Jirí Ing., Karviná, Ráj, CZ
(54) **Konstrukce výtahové šachty**
(74) Ing. Kateřina Gregorová, patentový a známkový zástupce, Jiráskovo náměstí 159/10, Ostrava, Moravská Ostrava, 70200
-
- (51) **C08J 11/12** (2006.01)
C10G 1/10 (2006.01)
(11) 35104
(21) **2021-38583**
(22) 24.02.2021
(47) 25.05.2021
(73) ADICIE a.s., Uherské Hradiště, Sady, CZ
(72) Rittich Tomáš Ing., Ph.D., Brno, Bohunice, CZ
(54) **Sestava zařízení pro konverzi vysokomolekulárního odpadu**
(74) KANIA, SEDLÁK, SMOLA, s.r.o., Mendlovo náměstí 907/1a, Brno, Staré Brno, 60300
-
- (51) **F41J 7/00** (2006.01)
F41J 9/00 (2006.01)
F41J 9/02 (2006.01)
F41J 11/00 (2009.01)
(11) 35105
(21) **2021-38634**
(22) 11.03.2021
(47) 25.05.2021
(32) 12.03.2020
(31) PUV 50021-2020
(33) SK
(73) T - Industry, s.r.o., 907 01 Myjava, SK
Olexík Slavomil Ing. Arch., 911 01 Trenčín, SK
(72) Olexík Slavomil Ing. Arch., 911 01 Trenčín, SK
Tomlain Ján Ing., Senica, SK
Majdan Ivan, Hlboké, SK
Tomlain Juraj Ing., Myjava, SK
(54) **Zařízení s polohovací figurínou, zejména na výcvik střelby**
(74) Ing. Róbert Porubčan, Puškinova 19, Ivanka pri Dunaji, 90028
-
- (51) **G01B 21/32** (2006.01)
G01B 9/00 (2006.01)
(11) 35102
(21) **2021-38554**
(22) 11.02.2021
(47) 25.05.2021
(73) České vysoké učení technické v Praze, Praha 6, Dejvice, CZ
(72) Valášek Michael prof. Ing., DrSc., Praha 4, CZ
(54) **Zařízení pro řízení deformace nosné konstrukce**
(74) Ing. Karel Novotný, Žufanova 1099/2, Praha 6, 16300
-
- (51) **G01N 1/22** (2006.01)
H04W 4/38 (2018.01)
(11) 35107
(21) **2021-38651**
(22) 19.03.2021
(47) 25.05.2021
(73) Vysoká škola báňská-Technická univerzita Ostrava, Ostrava, Poruba, CZ
(72) Velička Jan Ing., Ostrava, Poruba, CZ
Hájovský Radovan Ing., Ph.D., Klimkovice, CZ
Pieš Martin Ing., Ph.D., Nový Jičín, CZ
(54) **Bezdrátové zařízení k měření koncentrace kyslíku v uzavřených prostorech**
-
- (51) **G01T 1/24** (2006.01)
(11) 35106
(21) **2021-38650**
(22) 18.03.2021
(47) 25.05.2021
(73) ÚJV Řež, a.s., Husinec - Řež, CZ
(72) Zuna Milan Mgr., Ph.D., Brandýs nad Labem-Stará Boleslav, Stará Boleslav, CZ
Dobrev David Ing., Praha 6, Liboc, CZ
Kašpar Vlastislav Ing., Praha 5, Košíře, CZ
Jankovský Filip RNDr., Praha 10, Hostivař, CZ
Doubravová Daniela Ing., Praha 3, Žižkov, CZ
(54) **Zařízení pro sledování migrace radionuklidů v horninovém prostředí**
(74) Ing. Pavel Reichel, Lopatecká 152/14, Praha 4, Podolí, 14700
-
- (51) **H01H 13/81** (2006.01)
H04B 10/25 (2013.01)
(11) 35100
(21) **2021-38461**
(22) 14.01.2021
(47) 25.05.2021
(73) EXPRESS ELEVATORS s.r.o., Praha 9, Horní Počernice, CZ
(72) Mazurek Michael, Odolena Voda, CZ
(54) **Adaptivní bezdotykový spínač**
(74) JUDr. Michal Pospíšil, advokát, JUDr. Michal Pospíšil Ph.D., Na Podkovce 282/12, Praha 4, Podolí, 14700
-
- (51) **H02G 7/05** (2006.01)
H02G 7/00 (2006.01)
H02G 7/20 (2006.01)
H02G 1/02 (2006.01)

H02G 1/00 (2006.01)
(11) 35103
(21) **2021-38574**
(22) 18.02.2021
(47) 25.05.2021
(73) ENERGETIKA SERVIS s.r.o., České Budějovice, České Budějovice 6, CZ
(72) Maurer Ondřej Ing., Srubec, CZ
Dvořák Jan Ing., CFA, Praha 9, Vysočany, CZ
(54) **Nosné zařízení pro nadzemní upevnění elektrického vedení vysokého napětí**
(74) PatentCentrum Sedlák & Partners s.r.o., Okružní 2824, České Budějovice, České Budějovice 3, 37001

(51) **H02J 15/00** (2006.01)
H02J 11/00 (2006.01)

H02J 3/06 (2006.01)
H02J 3/28 (2006.01)
H02J 3/38 (2006.01)
(11) 35099
(21) **2020-38415**
(22) 29.12.2020
(47) 25.05.2021
(73) Západočeská univerzita v Plzni, Plzeň, Jižní Předměstí, CZ
(72) Peroutka Zdeněk prof. Ing., Ph.D., Plzeň, Červený Hrádek, CZ
Sirový Martin Ing., Ph.D., Chlumčany, CZ
Vinš Martin Ing., Jirkov, CZ
(54) **Zařízení pro zvýšení životnosti a flexibility rotačního zdroje elektrické energie**
(74) Langrova, s.r.o., Skrétova 1011/48, Plzeň, Jižní Předměstí, 30100

Seznam majitelů zapsaných užitéch vzorů

| | | | | | | | |
|--|------------|--------------------------|-----------|---|------------|-------------------------|-----------|
| (73) ADICIE a.s., Uherské Hradiště, Sady, CZ | (11) 35104 | (51) C 08 J 11/12 | (2006.01) | (73) NanoTrade s.r.o., Olomouc, Nové Sady, CZ | (11) 35096 | (51) A 61 L 9/00 | (2006.01) |
| AnyoneGo, s.r.o., Brno, Staré Brno, CZ | 35095 | B 60 B 27/06 | (2006.01) | SPUR a.s., Zlín, Louky, CZ | 35108 | A 45 C 11/24 | (2006.01) |
| Boty J HANÁK R, s.r.o., Snovídky, CZ | 35115 | A 43 B 3/16 | (2006.01) | ŠKODA AUTO a.s., Mladá Boleslav, Mladá Boleslav II, CZ | 35110 | B 60 P 1/00 | (2006.01) |
| Centrum dopravního výzkumu, v. v. i., Brno, Líšeň, CZ | 35114 | B 60 W 10/00 | (2006.01) | ŠKODA TRANSPORTATION a.s., Plzeň, Jižní Předměstí, CZ | 35094 | B 60 H 1/00 | (2006.01) |
| České vysoké učení technické v Praze, Praha 6, Dejvice, CZ | 35102 | G 01 B 21/32 | (2006.01) | T - Industry, s.r.o., 907 01 Myjava, SK | 35105 | F 41 J 7/00 | (2006.01) |
| Duoferronatum s.r.o., Praha 4, Písnice, CZ | 35113 | A 63 F 3/00 | (2006.01) | ÚJV Řež, a.s., Husinec - Řež, CZ | 35106 | G 01 T 1/24 | (2006.01) |
| ENERGETIKA SERVIS s.r.o., České Budějovice, České Budějovice 6, CZ | 35103 | H 02 G 7/05 | (2006.01) | Vysoká škola báňská-Technická univerzita Ostrava, Ostrava, Poruba, CZ | 35107 | G 01 N 1/22 | (2006.01) |
| EXPRESS ELEVATORS s.r.o., Praha 9, Horní Počernice, CZ | 35100 | H 01 H 13/81 | (2006.01) | Západočeská univerzita v Plzni, Plzeň, Jižní Předměstí, CZ | 35099 | H 02 J 15/00 | (2006.01) |
| Farmet a.s., Česká Skalice, Malá Skalice, CZ | 35097 | A 01 B 71/04 | (2006.01) | Bruckner Kamil, Bohdíkov, CZ | 35111 | A 47 J 47/02 | (2006.01) |
| LIFT COMPONENTS s.r.o., Karviná, Staré Město, CZ | 35098 | B 66 B 11/00 | (2006.01) | Olexík Slavomil Ing. Arch., 911 01 Trenčín, SK | 35105 | F 41 J 7/00 | (2006.01) |
| MIWA Technologies, a.s., Praha 7, Holešovice, CZ | 35101 | A 47 F 1/035 | (2006.01) | Pokorný Tomáš Ing., Klatovy, Klatovy III, CZ | 35109 | A 01 D 7/06 | (2006.01) |
| | | | | Ravaszová Květoslava, Praha 4, Michle, CZ | 35112 | B 60 P 3/04 | (2006.01) |

FG4Q

Zapsané průmyslové vzory - přehled podle čísel zápisu

V období uzávěrky tohoto čísla Věstníku zapsal Úřad průmyslového vlastnictví tyto průmyslové vzory:

| | | | | | |
|-------|-------|-------|-------|-------|-------|
| (11) | (51) | (11) | (51) | (11) | (51) |
| 37699 | 10-04 | 37702 | 03-01 | 37705 | 21-01 |
| 37700 | 11-02 | 37703 | 09-09 | | |
| 37701 | 26-06 | 37704 | 11-02 | | |

FG4Q

Zapsané průmyslové vzory - přehled podle tříd

- (51) **03-01**
- (11) 37702
- (21) 2020-41682
- (22) 19.03.2020
- (15) 20.05.2021
- (54) **Kabelka**
- (28) 2
- (73) Chanel (Société par actions Simplifiée), 92200 Neuilly-sur-Seine, FR
- (72) Nitsch Marianna, Neuilly-sur-Seine, FR
- (74) Traplová Hakr Kubát, advokátní a patentová kancelář, Ing. Jan Kubát, patentový zástupce, Přístavní 531/24, Praha 7, Holešovice, 17000

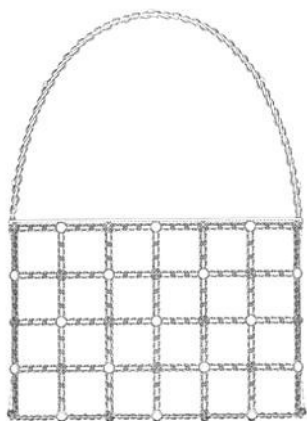

1.1

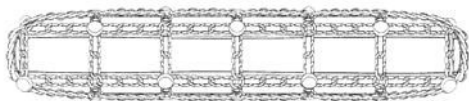

1.2



1.3

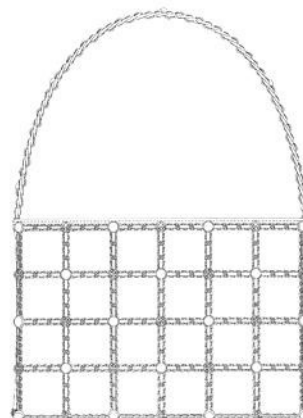

1.4



1.5



1.6



2.4



1.7



2.5

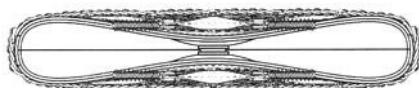

2.1



2.2



2.6

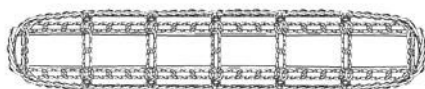

2.3



2.7



3.1



4.1

-
- (51) **09-09**
(11) 37703
(21) 2020-41696
(22) 30.03.2020
(15) 20.05.2021
(54) **Nádoby na odpad**
(28) 6
(73) Holub Luboš, Říčany, Radošovice, CZ
(72) Vokál Lukáš Ing. arch., Praha 10, Hostivař, CZ
(74) Mgr. Marek Hylena, advokát, Staré náměstí 15, Česká Třebová, 56002



1.1



5.1



2.1



6.1

(51) **10-04**

(11) 37699

(21) 2018-41359

(22) 20.12.2018

(15) 20.05.2021

(54) **Držák mikrofonu pro měření hlasového pole**

(28) 1

(73) Akademie múzických umění v Praze, Praha 1, Malá Strana, CZ

(72) Guštar Milan Ing., Ph.D., Praha 4, CZ

Frič Marek RNDr., Ph.D., Viničné, 99023, SK

Otčenášek Zdeněk Ing., Ph.D., Praha 6, Suchdol, CZ



1.1



1.2

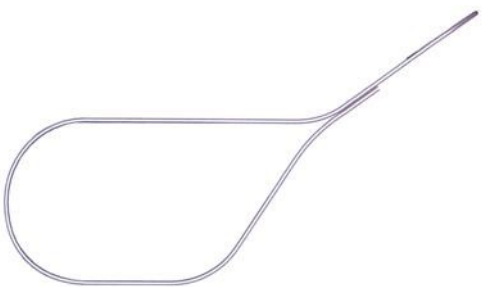

1.3



1.4

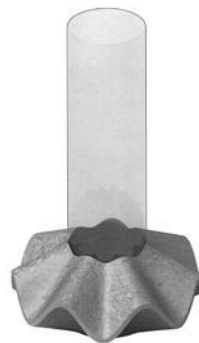

1.1



1.2

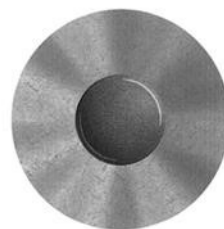

1.3



1.4

(51) **11-02**

(11) 37700

(21) 2019-41526

(22) 03.09.2019

(15) 20.05.2021

(54) **Váza na květiny**

(28) 1

(73) Paclík Tomáš Ing., MSc., Polička, Dolní Předměstí, CZ

(72) Paclík Tomáš Ing., MSc., Polička, Dolní Předměstí, CZ

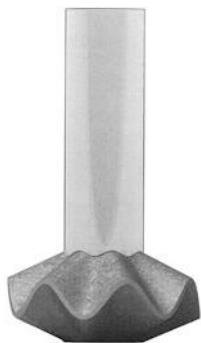

1.5



1.6



1.7



1.1



1.2

- (51) **11-02**
(11) 37704
(21) 2020-41720
(22) 28.04.2020
(15) 20.05.2021
(54) **Nástěnné ozdoby - kříže**
(28) 1
(73) St. Michael s.r.o., České Budějovice, České Budějovice 7, CZ
(72) Rambousek Michal, Praha 1, CZ
(74) VYNÁLEZ s.r.o., Vinohradská 403/17, Praha 2, Vinohrady, 12000

- (51) **21-01**
(11) 37705
(21) 2020-41792
(22) 08.09.2020
(15) 20.05.2021
(54) **Stolní hra**
(28) 1
(73) VYSOKÉ UČENÍ TECHNICKÉ V BRNĚ, Fakulta podnikatelská, Brno, Královo Pole, CZ
(72) Mráček Pavel Ing., Ph.D., Žďár nad Sázavou, Žďár nad Sázavou 5, CZ
Milichovský František Ing., Ph.D., MBA, Pohořelice, CZ
(74) INPARTNERS GROUP, Mgr. Lenka Musilová, Tuřanka 1519/115a, Brno, Slatina, 62700



1.1



1.2



1.3



1.4

- (51) 26-06
- (11) 37701
- (21) 2019-41531
- (22) 10.09.2019
- (15) 20.05.2021
- (54) **Automobilové osvětlení (přední a zadní světla)**
- (28) 23
- (73) Volkswagen Aktiengesellschaft, Wolfsburg, 38440, DE
- (72) Bischoff Klaus, Wolfsburg, 38436, DE
- Montoya Bueloni Felipe, Wolfsburg, 38436, BR
- (74) Rott, Růžička & Guttman a spol., Vyskočilova 1566, Praha 4, Michle, 14000



1.1



1.2



1.3



1.4



2.1



2.2



2.3



2.4



3.1



4.1



5.1



5.2



5.3



5.4



6.1



6.2



6.3



9.2



6.4



9.3



7.1



9.4



10.1



8.1



10.2



9.1



10.3



10.4



11.1



11.2



11.3



11.4



12.1



12.2



12.3



12.4



13.1



13.2



13.3



13.4



13.5



13.6



13.7



15.3



14.1



15.4



14.2



16.1



14.3



14.4



17.1



15.1



18.1



15.2



18.2



18.3



18.4



19.1



19.2



19.3



19.4



20.1



21.1



22.1



23.1

Seznam vlastníků zapsaných průmyslových vzorů

| | | | | | |
|--|-------|-------|---|-------|-------|
| (73) | (11) | (51) | (73) | (11) | (51) |
| Akademie múzických umění v Praze, Praha 1, Malá Strana, CZ | 37699 | 10-04 | Paclík Tomáš Ing., MSc., Polička, Dolní Předměstí, CZ | 37700 | 11-02 |
| Chanel (Société par actions Simplifiée), 92200 Neuilly-sur-Seine, FR | 37702 | 03-01 | St. Michael s.r.o., České Budějovice, České Budějovice 7, CZ | 37704 | 11-02 |
| Holub Luboš, Říčany, Radošovice, CZ | 37703 | 09-09 | Volkswagen Aktiengesellschaft, Wolfsburg, 38440, DE | 37701 | 26-06 |
| VYSOKÉ UČENÍ TECHNICKÉ V BRNĚ, Fakulta podnikatelská, Brno, Královo Pole, CZ | 37705 | 21-01 | | | |

Dodatková ochranná osvědčení pro léčiva a pro přípravky na ochranu rostlin

Podání žádosti o udělení osvědčení

- (22) 13.05.2021
(21) SPC/CZ2021/741
(71) Scott & White Memorial Hospital, Temple, TX 76508, TX, US
(68) 3207941
(54) **Způsoby a kompozice založené na konjugátech toxin difterie-interleukin-3**
(92) EU/1/20/1504, 13.01.2021
(93) EU/1/20/1504, 13.01.2021, EU
(95) **Tagraxofusp, léčivý přípravek**
-

Udělení osvědčení

- (73) Merck Canada Inc., Kirkland QC H9H 3L1, CA
(68) 2924034
(11) 2924034/635
(54) **Farmaceutická kompozice obsahující nenukleozidový inhibitor reverzní transkriptázy**
(92) EU/1/18/1333, 26.11.2018
(93) EU/1/18/1333, 26.11.2018, EU
(95) **Delstrigo - doravirin nebo jeho farmaceuticky přijatelná sůl v kombinaci s lamivudinem a tenofovir disoproxil fumarátem, léčivý přípravek**
(94) 26.11.2033
-
- (73) Shionogi & Co., Ltd., Chuo-ku, Osaka-shi, Osaka, JP
(68) 2960244
(11) 2960244/719
(54) **Cefalosporiny s katecholovou skupinou**

- (92) EU/1/20/1434, 24.04.2020
(93) EU/1/20/1434, 24.04.2020, EU
(95) **Feteroja - cefiderocol, popřípadě ve formě farmaceuticky přijatelné soli nebo solvátu, léčivý přípravek**
(94) 27.10.2034
-
- (73) Novartis AG, 4056 Basel, CH
(68) 2331537
(11) 2331537/720
(54) **Organické sloučeniny**
(92) EU/1/20/1455, 28.07.2020
(93) EU/1/20/1455, 28.07.2020, EU
(95) **Alpelisib nebo jeho farmaceuticky přijatelná sůl, léčivý přípravek**
(94) 08.09.2034
-

Úřední rozhodnutí a oznámení

MK4A, MK4F

Zánik patentů a autorských osvědčení uplynutím doby platnosti

| (11) | (21) | Int.Cl.(51) | (11) | (21) | Int.Cl.(51) |
|--------|-----------|----------------|--------|-----------|---------------|
| 291494 | 2001-1781 | 8/E04B 9/02 | 302059 | 2002-3772 | 8/A61K 9/107 |
| 292873 | 2001-1793 | 8/B61L 5/18 | 303176 | 2002-3852 | 8/C07D 231/46 |
| 297777 | 2001-1841 | 8/F24F 13/20 | 303276 | 2002-4239 | 8/B65D 77/06 |
| 298243 | 2002-4033 | 8/B25B 7/12 | 303790 | 2002-3886 | 8/C07D 487/14 |
| 298285 | 2002-3863 | 8/B23B 5/32 | 304451 | 2002-3892 | 8/C07K 14/705 |
| 301169 | 2002-4149 | 8/A61K 31/7064 | 305288 | 2002-3837 | 8/A61M 15/00 |

MM4A, MM4F

Zániky patentů a autorských osvědčení pro nezaplacení udržovacích poplatků

| (11) | (21) | Int.Cl.(51) | (11) | (21) | Int.Cl.(51) |
|--------|-----------|---------------|--------|----------|--------------|
| 300129 | 2003-1337 | 8/A61K 9/00 | 305600 | 2014-771 | 8/G01N 21/65 |
| 301687 | 2008-727 | 8/F28F 1/12 | 305784 | 2009-754 | 8/F01N 11/00 |
| 303353 | 2010-834 | 8/C04B 28/00 | 305808 | 2014-780 | 8/G05G 9/04 |
| 303449 | 2010-819 | 8/A61B 10/00 | 307289 | 2015-811 | 8/G10L 25/63 |
| 304180 | 2002-2490 | 8/A61K 31/337 | | | |

MK1K

Zániky užitných vzorů uplynutím doby platnosti

| (11) | (21) | (51) | (11) | (21) | (51) |
|-------|------------|-----------------------|-------|------------|-----------------------|
| 22414 | 2011-24369 | B65D 88/12 (2006.01) | 30155 | 2016-32959 | B62D 55/10 (2006.01) |
| 22449 | 2011-24375 | A23C 19/024 (2006.01) | 30159 | 2016-32981 | A63B 23/035 (2006.01) |
| 22572 | 2011-24382 | F42B 8/02 (2006.01) | 30160 | 2016-32982 | A63B 23/035 (2006.01) |
| 22852 | 2011-24378 | A47F 3/00 (2006.01) | 30161 | 2016-32984 | A63B 23/035 (2006.01) |
| 22954 | 2011-24381 | F42B 33/00 (2006.01) | 30215 | 2016-32960 | A47D 7/00 (2006.01) |
| 26326 | 2013-28638 | A47G 1/17 (2006.01) | 30216 | 2016-32983 | A63B 23/035 (2006.01) |
| 26480 | 2013-28640 | C04B 22/06 (2006.01) | 30301 | 2016-32958 | B82B 3/00 (2006.01) |
| 26538 | 2013-28643 | D05B 69/30 (2006.01) | 30656 | 2016-32971 | B60F 3/00 (2006.01) |
| 26539 | 2013-28644 | D05B 3/22 (2006.01) | 30657 | 2016-32973 | B60F 3/00 (2006.01) |
| 26615 | 2013-28659 | G01N 15/08 (2006.01) | 30763 | 2016-32956 | A47L 5/12 (2006.01) |
| 26685 | 2013-28688 | A47K 7/02 (2006.01) | 31564 | 2016-32955 | C04B 14/18 (2006.01) |
| 26791 | 2013-28636 | G06F 3/0482 (2013.01) | 32619 | 2016-32972 | B60F 3/00 (2006.01) |
| 30099 | 2016-32961 | G10D 7/06 (2006.01) | | | |

MK4Q

Zániky práva ze zapsaných průmyslových vzorů uplynutím doby ochrany

| (11) | (21) | Int.Cl.(51) | (11) | (21) | Int.Cl.(51) |
|-------|------------|-------------|-------|------------|-------------|
| 26907 | 1996-29203 | 6/01-01 | 36716 | 2015-40415 | 10/25-01 |
| 33518 | 2005-36434 | 8/14-02 | 36745 | 2015-40413 | 10/22-05 |

MC3K

Výmazy užitných vzorů

- | | |
|-----------------|---|
| (11) 33268 | (54) Zařízení pro zabezpečení přejezdu proti vjezdu vozidel při výstražné signalizaci |
| (21) 2017-33463 | 02.03.2017 |
| (22) 02.03.2017 | |

Zápis licenčních smluv do rejstříku průmyslových vzorů pro nabyvatele

- | | |
|--|------------------------------------|
| (11) 37611 | Druh licence: výhradní |
| (73) České vysoké učení technické v Praze, Praha 6, Dejvice, CZ | Datum uzavření smlouvy: 25.02.2021 |
| Nabyvatel: Rydlová Kateřina MgA., Za Sokolovnou 605, Velké Poříčí, 54932, CZ | Datum zápisu smlouvy: 20.05.2021 |

ND1K

První prodloužení doby platnosti užitných vzorů

- | | |
|--|---|
| (51) A23L 2/38 (2006.01) | (51) E04B 2/74 (2006.01) |
| A23L 2/02 (2006.01) | E04B 2/82 (2006.01) |
| (11) 30694 | (11) 30899 |
| (21) 2017-33519 | (21) 2017-33787 |
| (22) 17.03.2017 | (22) 05.06.2017 |
| (73) Agro Mohelno, s.r.o., Mohelno, CZ | (73) LIKO-S, a.s., Slavkov u Brna, CZ |
| (54) Multivitaminový multifunkční nápoj se zachovanou enzymatickou hodnotou a zlepšenou stabilitou | (54) Lehká mobilní přička s pružnými pneumatickými prvky |
| (51) A23L 2/38 (2006.01) | (51) B60N 2/28 (2006.01) |
| A23L 2/02 (2006.01) | A47C 7/52 (2006.01) |
| A23L 2/52 (2006.01) | B60N 3/06 (2006.01) |
| (11) 30712 | (11) 30905 |
| (21) 2017-33533 | (21) 2017-33845 |
| (22) 21.03.2017 | (22) 23.06.2017 |
| (73) Agro Mohelno, s.r.o., Mohelno, CZ | (73) Vacek Stanislav, Ostrava - Přívoz, CZ |
| (54) Multivitaminový multifunkční multikompozitní nápoj se zachovanou enzymatickou hodnotou a zlepšenou stabilitou | (54) Opěrka nohou pro dětskou sedačku |
| (51) A23B 4/033 (2006.01) | (51) A61C 15/00 (2006.01) |
| A23L 3/42 (2006.01) | A61C 17/22 (2006.01) |
| A23L 13/60 (2016.01) | (11) 30969 |
| A23L 17/00 (2016.01) | (21) 2017-33714 |
| A23L 27/40 (2016.01) | (22) 22.05.2017 |
| A23L 27/00 (2016.01) | (73) Senko Roman, Havířov, Šumbark, CZ |
| (11) 30835 | (73) Surý Jan, Hošťálková, CZ |
| (21) 2017-33769 | (54) Zubní kartáček s vnitřním plněním |
| (22) 31.05.2017 | (51) C05F 7/00 (2006.01) |
| (73) Koutník Miloslav Ing., Rudolfov, CZ | C05F 11/08 (2006.01) |
| (54) Sušený masný výrobek | (11) 30985 |
| (51) A63C 19/06 (2006.01) | (21) 2017-33858 |
| A63C 19/08 (2006.01) | (22) 27.06.2017 |
| (11) 30857 | (73) Výzkumný ústav rostlinné výroby, v. v. i., Praha 6, Ruzyně, CZ |
| (21) 2017-33696 | (54) Specializované organické hnojivo s obsahem bakterií schopných solubilizovat těžko přístupné formy fosforu v půdě a fixovat vzdušný dusík |
| (22) 17.05.2017 | (51) F42B 12/68 (2006.01) |
| (73) HOKEJ - SPORT CZ s.r.o., Třebouchovice pod Orebem, CZ | (11) 31177 |
| (54) Bezpečnostní pružný mantinel | (21) 2017-33764 |
| (51) G08G 9/02 (2006.01) | (22) 31.05.2017 |
| (11) 30897 | (73) Vojenský technický ústav, s.p., Praha 9 - Kbely, CZ |
| (21) 2017-33706 | (54) Střela ráže 40 mm pro ničení nízkoletečích vrtulových cílů |
| (22) 19.05.2017 | (51) C05F 11/02 (2006.01) |
| (73) Křižan Martin Ing., Divina 01331, SK | C05F 11/10 (2006.01) |
| (54) Zařízení pro signalizaci přibližujících se dopravních prostředků | (11) 31305 |
| (51) E04B 2/74 (2006.01) | (21) 2017-33946 |
| (11) 30898 | (22) 24.07.2017 |
| (21) 2017-33786 | (73) SOLCA, s.r.o., Martin, SK |
| (22) 05.06.2017 | Jurčík Aloiz, Žilina, SK |
| (73) LIKO-S, a.s., Slavkov u Brna, CZ | (54) Kapalné bylinné hnojivo |
| (54) Dělicí přička pro interiéry budov | |

(51) **A01M 1/04** (2006.01)
(11) 31376
(21) 2017-33731
(22) 25.05.2017
(73) AGRITEC, výzkum, šlechtění a služby, s.r.o., Šumperk, CZ
Agritec Plant Research s.r.o., Šumperk, CZ
(54) Fotopast pro odchyt škůdců vylézajících z půdy

(51) **F16J 15/06** (2006.01)
F16J 15/32 (2016.01)
F16J 15/3296 (2016.01)
G01M 1/38 (2006.01)
G01M 13/00 (2006.01)
G01B 7/16 (2006.01)
G01L 13/00 (2006.01)
G01M 13/005 (2019.01)
(11) 32413
(21) 2018-35171
(22) 21.03.2017
(73) Tomáš Jan Ing., Praha 2, Nové Město, CZ
(54) Spoj, zejména utěsněný přírubový spoj

ND1K

Druhé prodloužení doby platnosti užitečných vzorů

(51) **H01S 3/13** (2006.01)
H01S 3/16 (2006.01)
H01S 3/22 (2006.01)
(11) 27304
(21) 2014-29815
(22) 25.07.2014
(73) Ústav přístrojové techniky AV ČR, v.v.i., Brno, CZ
(54) Zařízení pro stabilizaci optické frekvence laseru

(51) **B01D 24/12** (2006.01)
(11) 27322
(21) 2014-29753
(22) 09.07.2014
(73) ASIO TECH, spol. s r.o., Brno, Horní Heršpice, CZ
(54) Filtrační zařízení

(51) **F21V 17/10** (2006.01)
F21V 15/00 (2006.01)
F21V 15/01 (2006.01)
F21S 4/00 (2006.01)
F21Y 101/02 (2006.01)
F21S 4/20 (2016.01)
F21Y 101/00 (2016.01)
(11) 27374
(21) 2014-29771
(22) 14.07.2014
(73) TREVOS, a.s., Turnov, CZ
(54) Interiérové LED svítidlo se zapuštěnými uzávěry difuzoru

(51) **F21V 15/00** (2006.01)
F21V 17/10 (2006.01)
F21V 29/00 (2006.01)
F21S 4/00 (2006.01)
F21Y 101/02 (2006.01)
F21S 4/20 (2016.01)
F21Y 101/00 (2016.01)
F21V 15/01 (2006.01)
F21V 29/502 (2015.01)

(11) 27375
(21) 2014-29772
(22) 14.07.2014
(73) TREVOS, a.s., Turnov, CZ
(54) Průmyslové LED svítidlo s chladičem

(51) **B60P 1/26** (2006.01)
B60P 1/273 (2006.01)
B60P 1/64 (2006.01)
B60P 7/13 (2006.01)

(11) 28369
(21) 2015-31034
(22) 02.07.2014
(73) Brácha Václav, Tvrzice, CZ
(54) Nástavba nákladního vozidla pro přepravu kontejneru

ND4Q

Třetí obnovy doby ochrany průmyslových vzorů

(51) 08-08
(11) 33759
(21) 2006-36753
(22) 04.07.2006
(54) Přestavitelná konzola

(51) 25-01
(11) 33953
(21) 2006-36885
(22) 17.10.2006
(54) Tvarovka

(51) 25-02
(11) 33762
(21) 2006-36764
(22) 25.05.2006
(54) Betonové svodidlo

ND4Q

Čtvrté obnovy doby ochrany průmyslových vzorů

(51) 09-07
(11) 30649
(21) 2001-33251
(22) 17.05.2001
(54) Víčko nádoby

(51) 06-03
(11) 30866
(21) 2001-33457
(22) 07.09.2001
(54) Přídavný pult k pokladně

PD4A

Převod práv a ostatní změny majitelů patentů

(11) 307475
(21) 2017-156
(73) IN-PROMONT METAL s.r.o., Jablonec nad Nisou, CZ

(11) 308833
(21) 2019-375
(73) ERC-TECH a.s., Praha 2, Nové Město, CZ

(11) 308446
(21) 2017-220
(73) REACONT, a.s., Ostrava, Moravská Ostrava, CZ

PD1K

Převod práv a ostatní změny majitelů užitečných vzorů

(11) 27374
(21) 2014-29771
(73) TREVOS, a.s., Turnov, CZ

(11) 27375
(21) 2014-29772
(73) TREVOS, a.s., Turnov, CZ

QA9A

Nabídka licence

(73) ŽĎAS, a. s., Žďár nad Sázavou, Žďár nad Sázavou 1, CZ
(11) 308839
(54) Přírubový spoj hydraulického potrubí

Zamítnuté a částečně zamítnuté přihlášky ochranných známek před zveřejněním

Kapitola obsahuje údaje o rozhodnutích o přihláškách ochranných známek, u kterých byly na základě provedeného věcného průzkumu shledány Úřadem důvody pro zamítnutí přihlášky ochranné známky podle ustanovení § 4 nebo 6 zákona č. 441/2003 Sb. Na základě toho Úřad vydal rozhodnutí o zamítnutí přihlášky podle ustanovení § 22 zákona č. 441/2003 Sb., a to pro celý seznam výrobků a služeb nebo pro jeho část. Údaje o výsledku rozhodnutí (zamítnutí přihlášky, částečné zamítnutí přihlášky) jsou uvedeny jako datum právní moci rozhodnutí/výsledek rozhodnutí.

(210) **O-562353**
(540)

coalfield

18.05.2021/NABYTÍ P.M. - ČÁSTEČNÉ ZAMÍTNUTÍ PŘIHLÁŠKY

(210) **O-562651**
(540)

SOLÁRNÍ ASOCIACE

30.04.2021/NABYTÍ P.M. - ZAMÍTNUTÍ PŘIHLÁŠKY

(210) **O-562613**
(540)

CASH SHOP

01.05.2021/NABYTÍ P.M. - ZAMÍTNUTÍ PŘIHLÁŠKY

(210) **O-563286**
(540)

Bohemia Classic

18.05.2021/NABYTÍ P.M. - ZAMÍTNUTÍ PŘIHLÁŠKY

(210) **O-562638**
(540)

www.cashshop.cz

01.05.2021/NABYTÍ P.M. - ZAMÍTNUTÍ PŘIHLÁŠKY

(210) **O-563995**
(540)

WOOD BOARD

25.05.2021/NABYTÍ P.M. - ČÁSTEČNÉ ZAMÍTNUTÍ PŘIHLÁŠKY

Přehled zveřejněných přihlášek ochranných známek

Přihlášky ochranných známek, které byly na základě výsledků formálního a věcného průzkumu provedeného Úřadem shledány schopné zápisu do rejstříku ochranných známek, jsou obsaženy v této kapitole. Důležitou právní skutečností je, že zveřejněním přihlášky ochranné známky v této kapitole Věstníku (§ 23 zákona č. 441/2003 Sb.) začíná běžet zákonná tříměsíční lhůta pro podání námitek podle ustanovení § 25 zákona č. 441/2003 Sb.

| Číselný přehled (210) | | | | | | | | | | | |
|--------------------------|----------|----------|----------|----------|----------|----------|----------|----------|----------|----------|----------|
| O-558618 | O-561914 | O-562893 | O-567185 | O-568956 | O-568986 | O-568992 | O-569407 | O-569476 | O-569477 | O-569633 | O-569837 |
| O-569965 | O-570174 | O-570313 | O-570314 | O-570315 | O-570317 | O-570319 | O-570320 | O-570323 | O-570324 | O-570325 | O-570326 |
| O-570506 | O-570521 | O-570523 | O-570524 | O-570588 | O-570633 | O-570664 | O-570666 | O-570667 | O-570668 | O-570679 | O-570689 |
| O-570690 | O-570691 | O-570722 | O-570736 | O-570792 | O-570799 | O-570933 | O-571033 | O-571045 | O-571080 | O-571081 | O-571083 |
| O-571084 | O-571087 | O-571089 | O-571096 | O-571113 | O-571114 | O-571116 | O-571149 | O-571150 | O-571151 | O-571158 | O-571162 |
| O-571163 | O-571177 | O-571181 | O-571219 | O-571243 | O-571244 | O-571247 | O-571248 | O-571251 | O-571252 | O-571253 | O-571254 |
| O-571256 | O-571259 | O-571266 | O-571269 | O-571279 | O-571291 | O-571292 | O-571307 | O-571308 | O-571310 | O-571317 | O-571318 |
| O-571319 | O-571320 | O-571321 | O-571322 | O-571325 | O-571337 | O-571349 | O-571356 | O-571357 | O-571393 | O-571410 | O-571411 |
| O-571429 | O-571430 | O-571431 | O-571432 | O-571436 | O-571446 | O-571447 | O-571448 | O-571467 | O-571468 | O-571469 | O-571470 |
| O-571479 | O-571490 | O-571491 | O-571493 | O-571494 | O-571502 | O-571504 | O-571516 | O-571517 | O-571525 | O-571535 | O-571537 |
| O-571538 | O-571539 | O-571540 | O-571569 | O-571575 | O-571586 | O-571587 | O-571601 | O-571604 | O-571606 | O-571607 | O-571608 |
| O-571610 | O-571629 | O-571645 | O-571647 | O-571653 | O-571656 | O-571657 | O-571658 | O-571659 | O-571660 | O-571661 | O-571662 |
| O-571663 | O-571664 | O-571665 | O-571671 | O-571672 | O-571677 | O-571678 | O-571683 | | | | |

Zveřejněné přihlášky ochranných známek

(210) **O-558618**
(220) 23.09.2019
(320) 23.09.2019
(511) 35, 36
(540)



(510) (35) účetnictví, příprava automatizovaného účetnictví, kontrola účetnictví, příprava daňových výměrů (účetnictví), účetnictví vedené pomocí počítače, zpracování daňových výměrů pomocí počítače (účetnictví), poradenství a informace v oblasti účetnictví, počítačová správa souborů, obchodní poradenství vztahující se k účetnictví, automatizované zpracování dat, administrativní zpracování dat, počítačové zpracování dat; (36) daňové poradenství (nikoliv účetnictví), poradenství v oblasti daňových příznání (ne účetnictví), finanční management, finanční zúčtování, finanční oceňování, finanční služby, finanční analýza.
(730) **This One s.r.o.**, Jankovcova 1569/2c, Praha 7, Holešovice, 17000, CZ
(740) AK Jan Bárta s.r.o., advokátní kancelář, JUDr. Jan Bárta, advokát, Kaprova 42/14, Praha 1, Staré Město, 11000

(210) **O-561914**
(220) 20.02.2020
(320) 20.02.2020
(511) 9, 16, 35, 38, 41
(540)

DrumTrainer

(510) (9) aparáty a přístroje vědecké, geodetické, fotografické, filmové, optické, přístroje pro vážení, měření, signalizaci, kontrolu, záchranu, aparáty pro záznam, uchování, převod, přenos nebo reprodukci zvuku nebo obrazu, přístroje a nástroje pro vedení, přepínání, přeměnu, akumulaci, regulaci nebo řízení elektrického proudu, hasicí přístroje, telefony, záznamníky, faxy, ústředny, automatické distributory a mechanismy na mince, zapisovací pokladny, kalkulační stroje, přístroje pro zpracování informací a počítače včetně jejich jednotlivých součástí a náhradních dílů ze třídy 9, baterie a články elektrické, elektrické akumulátory, počítačové hry s výstupem na PC nebo na TV, pohledy ilustrované se zvukovou nahrávkou, reklamní světelné přístroje, programové vybavení pro počítače, software, hardware výpočetní techniky nebo komunikační nebo informační techniky, elektronické databáze a databázové produkty, informace a data a databáze a záznamy v elektronické podobě, elektronické nebo datové nebo informační nebo komunikační nebo výpočetní sítě včetně jednotlivých součástí a náhradních dílů obsažených ve třídě 9, multimediální aplikace, elektronické multimediální nebo elektronické informační katalogy, elektronické časopisy, elektronická periodika a knihy v elektronické podobě, mobilní aplikace, webová aplikace, aplikace počítačové; (16) papír, lepenka, výrobky z papíru, a to plakáty, fotografie, kalendáře, pohlednice, gratulace, dopisní papíry, obálky, samolepky, obtisky, poznámkové bloky, desky na spisy, pořadače, omalovánky, activity books, balicí papír, obaly všeho druhu papírové, listy, pytlíky a sáčky pro obalovou techniku, školní sešity, skicáky, tužky, pastelky, tuhy, gumy, ořezávátka, ořezávátka strojky, penály, papírové tašky, papírové kapesníky, papírové ubrusy a ubrusky, těžítka na papíry, tiskoviny, tiskopisy, časopisy, periodika, knihy, databázové produkty a databáze v papírové formě, tiskárenské výrobky, písmena pro tiskárny, losy, štočky, potřeby pro knižní vazby, lepidla pro papírenství nebo domácnost, materiál pro umělce, štetce, psací stroje a kancelářské potřeby s výjimkou nábytku, učební pomůcky, umělecké nebo ozdobné předměty z papíru, obaly bublinkové (z umělých hmot), plastické obaly nezařazené do jiných tříd; (35) reklamní, inzertní a propagační činnost, marketing, inzertní a propagační činnost prostřednictvím jakéhokoliv média, prostřednictvím telefonní sítě nebo datové sítě nebo informační sítě nebo elektronické sítě nebo komunikační sítě nebo počítačové sítě, poskytování informací komerčního nebo reklamního

charakteru, multimediálních informací komerčního charakteru, komerční využití Internetu v oblastech komerčních internetových médií a vyhledávacích služeb, on-line inzerce, pronájem informačních míst, činnost reklamní agentury, činnost ekonomických a/nebo organizačních poradců, zprostředkování v obchodních vztazích, merchandising, franchising, pomoc při využívání a řízení obchodního podniku, personální agentura, personální poradenství, automatizované zpracování dat, pomoc při provozování obchodů a obchodních činností průmyslového nebo obchodního podniku, služby, které zahrnují záznam, přepis, vypracování, kompilaci přenášení nebo systematickosti písemných či datových či elektronických sdělení a záznamů jakož i využívání nebo kompilaci matematických a statistických údajů, organizační zabezpečování televizního vysílání, prodej reklamních předmětů, eshop s výrobky výše uvedenými ve tř. 9 a 16; (38) telekomunikace, služby umožňující komunikaci jedné osoby s druhou, telematika, šíření, výměna nebo získávání zpráv a informací, šíření elektronických časopisů, informací, elektronických periodik, knih v elektronické podobě, komunikace, poradenská činnost v oblasti sdělovacích prostředků, telekomunikací, informačních služeb v oblasti telekomunikací, informační kancelář, poskytování informačních služeb prostřednictvím počítačů, pronájem komunikačních míst, internetový prostor pro veřejnou diskusi, sociální síť; (41) nakladatelství a vydavatelství, ediční činnost, publikační činnost, televizní zpravodajství, zprostředkování v oblasti sportu, výstavní činnost v oblasti kultury nebo zábavy nebo výchovy nebo vzdělávání, provozování tělovýchovných zařízení, pronájem a půjčování sportovních potřeb s výjimkou dopravních prostředků, půjčování knih, tiskovin, pronájem a půjčování fotoaparátů, promítaček, rozhlasových a televizních přijímačů, půjčování a pronájem obrazů dekorací, pronájem stadionů, tenisových dvorců, pronájem a půjčování potápěčské výstroje, pronájem a půjčování sportovního nářadí s výjimkou dopravních prostředků, provozování a/nebo pronájem fitness centra.

(730) **Mráz Dalibor, DiS.**, č. p. 142, Trojanovice, 74401, CZ

(210) **O-562893**
(220) 03.04.2020
(320) 03.04.2020
(511) 44
(540)

DentalScan

(510) (44) zemědělské, zahradnické a lesnické služby.
(730) **GHC GENETICS, s.r.o.**, Krakovská 581/8, Praha 1, Nové Město, 11000, CZ

(210) **O-567185**
(220) 09.10.2020
(320) 09.10.2020
(511) 3, 5, 24, 25
(540)

Veeria

(510) (3) kosmetické přípravky jako jsou adstringentní přípravky pro kosmetické účely, ambra (parfumerie), antiperspirační mýdlo, antistatické přípravky pro použití v domácnosti, aroma (éterické oleje), barviva na vlasy, barviva toaletní, kosmetické barvy, přípravky pro odstraňování barev - odbarvovače, krémy na bělení pokožky, bělicí a čistící přípravky na kůži, bělicí soli, bergamotový olej, brusiva, citrónový olej (silice), čistící mléko pro toaletní účely, čistící oleje, čistící prostředky, čistící roztoky, přípravky pro čištění umělého chrupu, depilační přípravky, depilační vosk, detergenty (čistící prostředky), s výjimkou pro použití při průmyslových procesech a lékařství, dezodoranty pro osobní potřebu, šampóny a kosmetické přípravky pro domácí zvířata, éterické esence, éterické oleje, přípravky na holení, jasmínový olej, kadidlo, kamenec (antiseptický přípravek), kolínská voda, kosmetické přípravky pro zeštíhlení, kosmetické tužky, kosmetické přípravky do koupele, koupelové soli, nikoliv pro medicínské účely, kráslicí masky, kosmetické krémy, květinové parfémy (základní látky), výtažky z květin (parfumerie), lak na vlasy, laky na nehty, lepidla pro kosmetické účely, lešticí přípravky, levandulová voda a olej, líčidla, mandlové mléko pro kosmetické účely, mandlové mýdlo, mandlový olej, maskara (barvy a stíny na oční víčka a řasy), mentolová silice (výtažkový olej), mořidla, mýdélka, mýdla, umělé nehty, kosmetické přípravky na obočí, obtisky (ozdobné) pro kosmetické použití, oční řasy (umělé), odlakovače, přípravky na odličování, oleje do voňavek, přípravky na ondulaci, opalovací přípravky (kosmetika), spreje pro osvěžení dechu, parfémovaná voda, parfémy, pemza, peroxid vodíku pro kosmetické účely,

pižmo (parfumerie), pleťová voda pro kosmetické účely, kosmetické ubrousky napuštěné pleťovou vodou, kosmetické přípravky pro péči o pokožku, pomády pro kosmetické účely, potpourri (směsi voňavých látek), prací prostředky, přípravky pro péči o nehty, pudr (líčidlo), rtěnky, růžový olej, šampóny, tuhy pro kosmetické účely, ústní vody, nikoliv pro lékařské účely, vata na špejli (toaletní potřeby), vata pro kosmetické účely, vatové tyčinky pro kosmetické účely, vazelína z ropy pro kosmetické účely, vlasové vody, voda po holení, voňavkářské výrobky, zubní pasty; (5) dezodorační proužky do obuvi, antibakteriální proužky do obuvi, dezodoranty pro použití do obuvi; (24) podšívkové látky pro obuv, látky na obuv s termoaktivačními a termoregulačními vlastnostmi, látky na obuv s dezodoračními vlastnostmi, látky na obuv s antibakteriálními vlastnostmi, textilní materiály, textilní látky, látky, tkaniny, a textilní výrobky v rámci této třídy, ubrusy, závěsy, okenní záclony, prostírání, bytový textil, pokrývky, přehozy, potahy, povlaky na pokrývky, prádlo ložní a stolní, příkrývky prošívání prachové a péřové, příkrývky z dutého vlákna, barchet, brokát, cestovní příkrývky, ručníky, damašek, drožet, držáky na záclony a závěsy z textilních materiálů, esparo, etamin (záclonovina), frýz, gáza jako tkanina, hedvábí, látkové kapesníky, žluté textilie, kanava na vyšívání a tapiserie, kartoun, korouhve, praporec, koupelnové textilie (s výjimkou oblečení), krep, manšestry, povlaky na matrace, matracovina, moleskin, moskytiéry, potahy na nábytek z textilních materiálů, textilie pro obuv, hrubé ztužené plátno, voskované ubrusy, plédy, plst, textilní podšívky, pogumované textilie, polštářové ozdobné pokrývky, portiéry (závěsy), potahy na nábytek ze syntetických materiálů, potahy na postele, povlaky na sklápěcí kryty toalet, ochranné povlaky na polštáře, povlečení z papíru, prádlo pro domácnost, stolní prádlo, vyšívání prádlo, prapory, pytlovina, rajón, ramie, rubáše, mycí rukavice, spací pytle, sprchové závěsy z textilu nebo umělé hmoty, stolní ubrousky látkové, sypkovina, taft, textilní tapety, netkané textilie, textilie z juty, textilie žinylkové, textilní podšívky, tkaniny k textilnímu použití, konopné tkaniny, tkaniny napodobující kůži, tkaniny pro čalouníky, tkaniny přilnavé za tepla, tkaniny sisalové, tkaniny ze skleněných vláken pro textilní užití, úplet, utěrky, utěrky na sklo, závěsy textilní nebo plastové, zefír, textilní značky, žerzej, hygienické žínky; (25) vložky do obuvi, antibakteriální vložky do obuvi, dezodorační vložky do obuvi, vložky do bot obsahující deodoranty, obuv s termoaktivačními a termoregulačními vlastnostmi, obuv s antibakteriálními vlastnostmi, obuv s dezodoračními vlastnostmi, obuv včetně sportovní obuvi, pantofle, sandály, střevíce, oděvy včetně sportovních oděvů a oděvů pro volný čas, pokrývky hlavy, kloboučnické zboží, zejména barety, cylindry, čapky, čepice, klobouky, klobouky textilní, punčochové zboží, rukavice včetně bez prstů, palcových a dámských dlouhých, rukávničky, konfekte, zejména svrchní oblečení, bundy, vesty, saka, trička a nátělníky, fleecové (počesávané) oblečení, trepky, jarní, letní, podzimní a zimní oblečení dámské, pánské i dětské jako šaty krátké i dlouhé, košile, polokošile, bundokošile, obleky, halenky, kalhoty krátké i dlouhé, kabáty a pláště, šátky a šály, uniformy, kostýmy, jeansy, kombinézy, dětské oblečení, elastické pletené zboží, kožichy, kožešiny (oděvy), oděvní zboží, oblečení z kůže a z imitace kůže, prádlo osobní, prádlo spodní všeho druhu, oděvní doplňky spadající do této třídy, šponovky, plavky a plážové oblečení, oblečení do deště, oblečení na tenis, na golf a na další sporty, blejzry, pláštěnky, kabátky, živůtky, smokinky a večerní oblečení, svetry, pulovry, paleta a ponča včetně kožešinových, teplákové soupravy, oblečení na spaní a domácí oblečení, župany, spodky, negligé včetně pletených a krajkových, kombiné, korsety, bokovky, podprsenky, cvičební, baletní a sportovní trikoty, punčochy, ponožky a punčochové kalhoty, spodničky, kimona, kaftany, oblečení typu kabuki, harémové oblečení, kravaty, motýlky, přezůvky, podkolenky, turistické oděvy, pracovní oděvy spadající do této třídy, oděvní zboží z elastických tkanin, cyklistické oděvy, nátepníčky, sportovní čelenky, džínové oblečení pro děti i dospělé, boa (kožešinové límce), body (spodní prádlo), bryndáčky (ne z papíru), kamaše, kapuce, kostýmy (maškarní), košilová sedla, koupací pláště, pracovní pláště spadající do této třídy legíny, límečky, livrej, manžety, noční kabátky, opasky, pásky ke kalhotám, plenky dětské textilní, pletené zboží (stávkové zboží), podpatěnky, podpatky, podrážky k obuvi, podvazky, potítka, pytle na oděvy, ramínka u dámského prádla, slintáčky (ne z papíru), snímatelné límce, šerpy, výbavička pro novorozence, zástěry, závoje, zimníky, nadměrné velikosti výrobků této třídy.

- (730) **Rambousek Michal**, Kaprova 45/10, Praha 1, 11000, CZ
Pechoušová Vladka, Na Návsi 7, Hrdějovice, 37361, CZ
(740) **VYNÁLEZ s.r.o.**, Vinohradská 403/17, Praha 2, Vinohrady, 12000

- (210) **O-568956**
(220) 09.01.2021
(320) 09.01.2021
(511) 11, 20, 37
(540)



- (510) (11) zařízení pro osvětlení, topení, výrobu páry a pro vaření, zařízení chladicí, zařízení pro sušení, ventilaci a klimatizaci, sanitární technika a hygienická zařízení, vybavení koupelen a WC spadající do této třídy, interiérové prvky z umělého kamene, a to vany, umyvadla, dřezy a výlevky; (20) nábytek, nábytek všeho druhu, jako kovový, dřevěný, plastový, sektorový nábytek, nábytek do interiérů restaurací, hotelů, průmyslových i obytných domů a vil, zahradní nábytek pro restaurace a hotely, kuchyňský nábytek, kuchyňské linky, židle, stoly, skříně, vestavěné skříně, postele, pohovky, vše z přírodních i umělých materiálů včetně nábytkových nekovových doplňků, dekorační a umělecké předměty ze dřeva, zrcadla samostatná, zrcadla jako součást nábytku a interiéru, nábytek na zakázku, truhlářské a stolařské výrobky, interiérové prvky z umělého kamene, a to pracovní i dekorační desky stolů a kuchyňské pracovní desky, dřevní hmota jako polotovary pro výrobky truhlářské a nábytkářské, vše výše uvedené v rámci třídy 20; (37) montáž interiérů a expozic do průmyslových a obytných prostor, hotelů a restaurací a to včetně nábytku a interiérových doplňků.
(591) Barevná
(730) **TIMBERMAKERS s.r.o.**, Zelinova 7012, Zlín, 76005, CZ
(740) Ing. Zdeněk Kučera, Dlouhá 207 (P.O.Box 92), Slušovice, 76315

- (210) **O-568986**
(220) 12.01.2021
(320) 12.01.2021
(511) 16, 39, 42
(540)



- (510) (16) plastové obaly, balicí materiály z plastu, plastové fólie jako obalový materiál, bublinové obaly, plastové sáčky na balení a obalování, papír a lepenka pro průmyslové použití, jednorázové papírové ubrousky, papír, tiskárenské výrobky, papírové etikety, lepicí natištěné etikety, etikety z lepenky, kartonové obaly, obalové materiály z lepenky, obalové materiály vyrobené z recyklovaného papíru nebo plastu; (39) doprava a přeprava, balení, balení a skladování zboží, logistika v dopravě, realizace expedice, organizování cest, zprostředkování dopravy a přepravy, expedice zboží; (42) navrhování (průmyslový design), navrhování obalů, obalový design, navrhování obalových a balicích materiálů, služby související s navrhováním obalů.
(730) **INTERPACK s.r.o.**, Pražská 548, Doksy, 47201, CZ
(740) **zaeRkováno s.r.o.**, Vršovická 478/51, Praha 10, Vršovice, 10100

(210) **O-568992**
(220) 13.01.2021
(320) 13.01.2021
(511) 3, 16, 35
(540)



(510) (3) kosmetika - kosmetické výrobky všeho druhu, zubní pasty, prášky, mýdla, vody a laky, ústní vody, šampony, vlasová vody, mýdla včetně holicích a tekutých, sprchové gely, přípravky na holení a po holení, kosmetické výrobky ochranné, masážní přípravky, kosmetické neceséry; (16) papír a papírové výrobky, a to obaly, katalogy, prospekty, plakáty, letáky, letáčky a jiné reklamní, propagační, inzertní a informační materiály všeho druhu v této třídě zařazené, periodické a neperiodické tiskoviny, etikety, samolepky, visačky, informace na papírovém nosiči, papírové výstupy počítačů, pohlednice, psací potřeby, pouzdra, držáky a stojánky na ně, kalendáře, diáře, tiskopisy, dopisní a kancelářský papír, obálky, kancelářské potřeby obsažené v této třídě, tašky s potiskem z papíru a plastů, upomínkové a dekorativní předměty z papíru, reklamní firemní papírové štítky zařazené v této třídě; (35) zprostředkování obchodu s výrobky uvedených ve třídách 3 a 16, reklamní, propagační a inzertní i činnost, soustředování a poskytování informací komerčního charakteru, předvádění zboží, pořádání výstav komerčního charakteru, prezentace služeb, odborné poradenství v oboru kosmetiky, drogistických výrobků, fytotherapeutických výrobků a léčebných prostředků z hlediska jejich vlastností, užití a obchodních podmínek (zejména dostupnosti cen).

(730) **Koloidní stříbro s.r.o.**, Růžová 288, Zlín, Louky, 76302, CZ

(210) **O-569407**
(220) 29.01.2021
(320) 29.01.2021
(511) 25, 28, 35
(540)



(510) (25) obleky na judo a jiné oděvy pro sportovní účely; (28) sportovní potřeby spadající do této třídy; (35) organizace a administrace obchodní činnosti.
(730) **Šarochová Radka**, Dolany 143, Opatovice nad Labem, 53345, CZ

(210) **O-569476**
(220) 03.02.2021
(320) 03.02.2021
(511) 5, 30
(540)



(510) (5) čaj pro léčebné účely, bylinkový čaj pro léčebné účely; (30) čaj, čajové nápoje, ledový čaj, kakao, kakaové nápoje, čokoládové nápoje.
(591) Barevná
(730) **Ahold Delhaize Licensing Sàrl**, Rue Jean François Bartholoni 4-6, CH-1204 Genève, CH
(740) **HAVEL & PARTNERS s.r.o.**, Mgr. Ivan Rámeš, Na Florenci 2116/15, Praha 1, Nové Město, 11000

(210) **O-569477**
(220) 03.02.2021
(320) 03.02.2021
(511) 11, 21, 41
(540)



(510) (11) vybavení k vaření, ohřívání, chlazení a uchovávání potravin a nápojů; (21) domácí a kuchyňské potřeby a nádoby; (41) organizování festivalů, kurzy vaření, filmová a video produkce.
(591) Barevná
(730) **Mudrová Nikola Ing.**, 18, Velečín, 33165, CZ
(740) **Mgr. Jiří Mašek, advokát, Mgr. Jiří Mašek, advokát**, Lochotínská 1108/18, Plzeň 1, Severní Předměstí, 30100

(210) **O-569633**
(220) 08.02.2021
(320) 08.02.2021
(511) 16, 35, 41
(540)

ART ECON

(510) (16) papírnické zboží, učební a vyučovací pomůcky a potřeby (s výjimkou přístrojů), tištěné vzdělávací materiály, tištěné instruktážní pomůcky, potřeby pro rýsování a kreslení, potřeby pro umělecké a řemeslné použití a potřeby na modelování, potřeby pro umělce, malířské štětce, instruktážní a výukové materiály, tiskoviny, učebnice, vzdělávací publikace, knihy, skripta, periodické a neperiodické publikace, tištěné propagační materiály; (35) reklamní, inzertní a propagační činnost, marketing, reklamní, inzertní a propagační činnost on-line, marketing on-line, produktový marketing, marketingové studie a analýzy, obchodní reklama pro třetí osoby, prezentace zboží a služeb, rozšiřování reklamních materiálů zákazníkům (letáky, prospekty, tisky, vzorky), obchodní zprostředkovatelské služby, management a administrativní služby, kancelářské služby, účetnictví, pomoc v obchodní a podnikatelské činnosti, administrativní zpracování dat, služby sekretariátu, řízení lidských zdrojů a náborové služby, poskytování poradenství vztahujícího se k náboru absolventů, poradenství podnikatelské, organizační a ekonomické, organizování a pořádání výstav,

veletrhů a přehlídek ke komerčním a reklamním účelům, zpracování textů, příprava mezd a výplatních listin, průzkum trhu a obchodní analýzy, zpracování, systemizace a správa dat, automatizované zpracování dat, vytváření a správa počítačových databází, řízení počítačových databází, sběr informací do počítačových databází, kompilování a systemizace informací do počítačových databází, informační, poradenské a konzultační služby v rámci výše uvedených služeb ve třídě 35; (41) výchova a vzdělávání, služby v oblasti vzdělání, zábavy a sportu, kulturní služby, žurnalistika, vzdělávací a školicí služby, lektorská a pedagogická činnost, vzdělávací služby v oblasti rozvoje duševních schopností, školicí kurzy v oblasti reklamy, propagace, marketingu a obchodu, výuka fotografování, cizích jazyků, počítačového designu, výuka v oblasti managementu, výuka vizuálního umění, umělecká činnost, vzdělávací a výukové služby vztahující se ke sportovnímu managementu, provozování soukromé střední školy, vzdělávací služby poskytované středními školami, vzdělávací služby poskytované na vyšším stupni středních škol, školní kurzy zaměřené na přípravu ke zkouškám, talentové zkoušky, organizování a pořádání kulturních, zábavních, sportovních a společenských akcí, internátní školy, organizace dálkového vzdělávání na středoškolské úrovni, pořádání školení, kurzů a konferencí, vydavatelská a nakladatelská činnost, provádění odborných zkoušek, organizování a pořádání plesů, organizování a pořádání konferencí, výstav, veletrhů, přehlídek a soutěží ke vzdělávacím, kulturním a zábavním účelům, poradenské a konzultační služby v rámci výše uvedených služeb ve třídě 41.

- (730) **IF Holding a.s.**, Antala Staška 510/38, Praha 4, Krč, 14000, CZ
(740) Mgr. Martina Zdvihalová, Ph.D. - patentová a právní kancelář, Mgr. Martina Zdvihalová Ph.D., K Pazderně 2031, Benešov, 25601

- (210) **O-569837**
(220) 16.02.2021
(320) 16.02.2021
(511) 19, 20, 28, 37
(540)

Maringotka snů

- (510) (19) nekovové stavební a konstrukční materiály, mobilní a přenosné dřevostavby, maringotky, stavební buňky, mobilní a přenosné sklady, sauny, stavební konstrukce a vnitřní příčky, neohebné trubky, ne z kovu, pro stavebnictví, asfalt, dehet a živice, přenosné stavby, ne z kovu, pomníky, ne z kovu; (20) nábytek, zrcadla, rámy obrazů, nádoby na skladování a přepravu, ne kovové, zvířecí kosti surové nebo jako polotovar, rohovina, velrybí kostice a perleť, v surovém stavu nebo částečně zpracované, mušle, lastury, ulity, mořská pěna, jantar, včelí úly; (28) hry, hračky a výrobky určené ke hraní, dětské maringotky (hračky), hrací objekty, zařízení na videohry, cvičební a sportovní potřeby, vánoční ozdoby; (37) stavební služby, instalační služby a opravy v oblasti staveb, důlní těžba, těžba ropy a plynu, vodoinstalace a elektroinstalace dřevostavbách.
(730) **Hadravová Kateřina MgA**, Volyňská 97, Strakonice, Přední Ptákovice, 38601, CZ

- (210) **O-569965**
(220) 22.02.2021
(320) 22.02.2021
(511) 35, 36, 39, 40
(540)

PPHK

- (510) (35) služby reklamní agentury, reklama a propagace, reklama on - line v počítačové síti, internetový marketing, elektronický marketing, průzkum trhu, marketingové studie, pomoc při řízení obchodní činnosti, poskytování obchodních a podnikatelských informací, systematizace informací do počítačové databáze, poskytování konzultačních a poradenských služeb pomocí globální počítačové sítě v oblasti průzkumu trhu, internetového marketingu, konzultační a poradenské služby v oblasti řízení a podnikání, služby v oblasti administrativní správy, služby hospodářské povahy u fyzických a právnických osob, obchodní, agenturní a zprostředkovatelské služby v oblasti lidských zdrojů a personalistiky, průzkum, statistika a analýza trhu a pracovních příležitostí, zprostředkování obchodních a podnikatelských kontaktů, poradenství v personalistice, výběrová řízení v personalistice, zprostředkování obchodních záležitostí, personální služby týkající se krátkodobých pracovníků, nábor pracovníků, zprostředkování práce, psychologické testování v rámci výběru pracovníků, individuální testování pro stanovení schopností pracovníků, administrativní řízení obchodního podniku, obchodní činnost s výrobky chráněné dílny, organizace pracovního trhu, administrativní služby spojené s evidencí

dokumentace v oblasti správy a údržby nemovitostí, vedení účetnictví a daňové evidence; (36) služby správců nemovitostí, správa a údržba nemovitostí, činnost realitní kanceláře, zprostředkovatelská činnost v oblasti koupě, prodeje a pronájmu nemovitostí, zprostředkovatelská činnost v oblasti obchodu související se správou a údržbou nemovitostí, pronájem nemovitostí, kanceláři a bytů; (39) doprava, balení a skladování zboží, logistika; (40) zpracování materiálů, a to zpracování odpadu, zpracování a recyklace obalů, zpracování materiálu z odpadu (regenerace), zpracování kovů, zpracování plastů, zpracování textilních materiálů, zpracování keramiky, zpracování potravin, elektrochemické zpracování, zpracování dřeva, dřevoobrábění.

- (730) **Propagační podnik Hradec Králové s.r.o.**, Zemědělská 880/1, Hradec Králové, Slezské Předměstí, 50003, CZ
(740) Mgr. Marek Hylena, advokát, Staré náměstí 15, Česká Třebová, 56002

- (210) **O-570174**
(220) 01.03.2021
(320) 01.03.2021
(511) 18, 20, 24, 28
(540)



- (510) (18) oblečky pro pejsky; (20) psí doplňky, a to psí pelíšky; (24) psí dečky; (28) hračky pro pejsky.
(591) Barevná
(730) **PET BONE s.r.o.**, Březinova 513/2, Praha 8, 18600, CZ

- (210) **O-570313**
(220) 05.03.2021
(320) 05.03.2021
(511) 3, 14, 16, 18, 21, 24, 25, 26, 27, 28, 35, 41
(540)



- (510) (3) neléčivé kosmetické a toaletní přípravky, neléčivé přípravky pro ústní hygienu, parfumerní výrobky, éterické oleje, bělicí přípravky a další prací prostředky, přípravky na čištění, leštění, drhnutí, broušení; (14) vzácné kovy a jejich slitiny, šperky, drahokamy a polodrahokamy, hodinářské a chronometrické přístroje, zejména hodinky, klenotnické zboží, knoflíky manžet, jehlice do kravat, bižuterie, přívěsky; (16) papír a lepenka, tiskárenské výrobky, potřeby pro vazbu knih, fotografie, kancelářské potřeby (s výjimkou nábytku), lepidla pro kancelářské potřeby nebo pro domácnost, potřeby pro rýsování a kreslení a potřeby pro umělce, malířské štětky, tištěné instruktážní a výukové materiály, plastové archy, fólie a sáčky pro balení a obaly, tiskařské typy, štočky, upomínkové předměty z papíru, knihy, časopisy, pohlednice, sešity, plakáty, papírové štítky, nálepky na vozidla, papírové etikety, samolepky, formuláře, kalendáře, karty v rámci této třídy, hráček kartičky, listky, nálepky, razítka, tužky, papírové vlnky, papírové praporečky, obalové materiály z plastických hmot, propagační

materiály spadající do této třídy; (18) kůže a imitace kůže, zvířecí kůže a usně, zavazadla a tašky, deštníky a slunečníky, vycházkové hole, biče, postroje a sedlářské výrobky, obojky, batohy, diplomatky, kabelky, vodítka a oblečky pro zvířata, kufry, cestovní a sportovní tašky, klíčenky, peněženky, pouzdra v rámci této třídy; (21) domácí a kuchyňské potřeby a nádoby, nádobí na vaření a nádobí pro domácnost, láhve na pití, sklenice, šálky, termosky, misky, hrnky, vázy, keramické výrobky pro použití v kuchyni, suvenýry ze skla, porcelánu a kameniny; (24) textilie a náhražky textilií, bytový textil, textilní a plastové záclony a závěsy, povlečení, povlaky na polštáře, peřiny, textilní praporky, ručníky a osušky, utěrky, textilní prostírání, textilní vlajky; (25) oděvy, obuv, pokrývky hlavy, vázanky, ponožky, sportovní dresy, oblečení pro děti, zástěry, sportovní bundy, čepice, šály, opasky, šátky, trička, svetry, košile, spodní prádlo; (26) krajky, lemovky a výšivky a galanterní stuhy a mašle, knoflíky, galanterní háčky a očka, špendlíky a jehly, umělé květiny, ozdoby do vlasů, umělé vlasy, výšivky, nášivky, odznaky (ozdobné knoflíky), zažehlovací znaky; (27) koberce, rohožky, rohože, linoleum a jiné podlahové krytiny určené na stavebně dokončené podlahy, čalouny (ne z textilních látek); (28) hry, hračky a výrobky určené ke hraní, zařízení na videohry, cvičební a sportovní potřeby, vánoční ozdoby, potřeby pro gymnastiku a sport, nářadí pro sporty a hry, branky, puky, hokejky, sportovní chrániče, brusle; (35) reklama, propagace, řízení obchodní činnosti, obchodní administrativa, kancelářské práce, inzertní činnost; (41) vzdělávání, školení, zábava, sportovní a kulturní činnosti, výchova, provozování hokejových mužstev (sportovní aktivity), agenturní činnost v oblasti sportu (kromě obchodního zastupování), pořádání hokejových a jiných sportovních utkání, soutěží a turnajů, provozování tělovýchovných zařízení a zařízení sloužících k regeneraci a rekondici v rámci této třídy, provozování sportovních škol, pořádání kurzů a školení, činnost sportovních instruktorů, organizační činnost v oblasti sportu, služby sportovních klubů, sportovní výuka, trénink a instruktáž, školící služby vztahující se ke sportu, trenérské služby v oblasti sportovních aktivit, služby zajišťování vstupenek na sportovní akce.

- (730) **HOCKEY CLUB DYNAMO PARDUBICE a.s.**, Sukova třída 1735, Pardubice, Zelené Předměstí, 53002, CZ
(740) Advokátní kancelář Brož, Sedlatý s.r.o., Mgr. Petr Sedlatý, Vinohradská 2828/151, Praha 3, Žižkov, 13000

usně, zavazadla a tašky, deštníky a slunečníky, vycházkové hole, biče, postroje a sedlářské výrobky, obojky, batohy, diplomatky, kabelky, vodítka a oblečky pro zvířata, kufry, cestovní a sportovní tašky, klíčenky, peněženky, pouzdra v rámci této třídy; (21) domácí a kuchyňské potřeby a nádoby, nádobí na vaření a nádobí na stolování (kromě lžic, vidliček a nožů), hřebeny a mycí houby, kartáče (kromě malířských štětců), materiály pro výrobu kartáčů, pomůcky pro čištění, sklo v surovém stavu nebo částečně zpracovaném (kromě stavebního skla), výrobky ze skla, porcelánu a kameniny, zejména náčiní a nádobí pro domácnost, láhve na pití, sklenice, šálky, termosky, misky, hrnky, vázy, keramické výrobky pro použití v kuchyni, suvenýry ze skla, porcelánu a kameniny; (24) textilie a náhražky textilií, bytový textil, textilní a plastové záclony a závěsy, povlečení, povlaky na polštáře, peřiny, textilní praporky, ručníky a osušky, utěrky, textilní prostírání, textilní vlajky; (25) oděvy, obuv, pokrývky hlavy, vázanky, ponožky, sportovní dresy, oblečení pro děti, zástěry, sportovní bundy, čepice, šály, opasky, šátky, trička, svetry, košile, spodní prádlo; (26) krajky, lemovky a výšivky a galanterní stuhy a mašle, knoflíky, galanterní háčky a očka, špendlíky a jehly, umělé květiny, ozdoby do vlasů, umělé vlasy, výšivky, nášivky, odznaky (ozdobné knoflíky), zažehlovací znaky; (27) koberce, rohožky, rohože, linoleum a jiné podlahové krytiny určené na stavebně dokončené podlahy, čalouny (ne z textilních látek); (28) hry, hračky a výrobky určené ke hraní, zařízení na videohry, cvičební a sportovní potřeby, vánoční ozdoby, potřeby pro gymnastiku a sport, nářadí pro sporty a hry, branky, puky, hokejky, sportovní chrániče, brusle; (35) reklama, propagace, řízení obchodní činnosti, obchodní administrativa, kancelářské práce, inzertní činnost; (41) vzdělávání, školení, zábava, sportovní a kulturní činnosti, výchova, provozování hokejových mužstev (sportovní aktivity), agenturní činnost v oblasti sportu (kromě obchodního zastupování), pořádání hokejových a jiných sportovních utkání, soutěží a turnajů, provozování tělovýchovných zařízení a zařízení sloužících k regeneraci a rekondici v rámci této třídy, provozování sportovních škol, pořádání kurzů a školení, činnost sportovních instruktorů, organizační činnost v oblasti sportu, služby sportovních klubů, sportovní výuka, trénink a instruktáž, školící služby vztahující se ke sportu, trenérské služby v oblasti sportovních aktivit, služby zajišťování vstupenek na sportovní akce.

- (591) Barevná
(730) **HOCKEY CLUB DYNAMO PARDUBICE a.s.**, Sukova třída 1735, Pardubice, Zelené Předměstí, 53002, CZ
(740) Advokátní kancelář Brož, Sedlatý s.r.o., Mgr. Petr Sedlatý, Vinohradská 2828/151, Praha 3, Žižkov, 13000

(210) **O-570314**

(220) 05.03.2021

(320) 05.03.2021

(511) 3, 14, 16, 18, 21, 24, 25, 26, 27, 28, 35, 41

(540)



(510) (3) neléčivé kosmetické a toaletní přípravky, neléčivé přípravky pro ústní hygienu, parfumerní výrobky, éterické oleje, bělicí přípravky a další prací prostředky, přípravky na čištění, leštění, drhnutí, broušení; (14) vzácné kovy a jejich slitiny, šperky, drahokamy a polodrahokamy, hodinářské a chronometrické přístroje, zejména hodinky, klenotnické zboží, knoflíky manžet, jehlice do kravat, bižuterie, přívěšky; (16) papír a lepenka, tiskářské výrobky, potřeby pro vazbu knih, fotografie, kancelářské potřeby (s výjimkou nábytku), lepidla pro kancelářské potřeby nebo pro domácnost, potřeby pro rýsování a kreslení a potřeby pro umělce, malířské štětce, tištěné instruktážní a výukové materiály, plastové archy, fólie a sáčky pro balení a obaly, tiskařské typy, štočky, upomínkové předměty z papíru, knihy, časopisy, pohlednice, sešity, plakáty, papírové štítky, nálepky na vozidla, papírové etikety, samolepky, formuláře, kalendáře, karty v rámci této třídy, hráček kartičky, listky, nálepky, razítka, tužky, papírové vlajky, papírové praporky, obalové materiály z plastických hmot, propagační materiály spadající do této třídy; (18) kůže a imitace kůže, zvířecí kůže a

(210) **O-570315**

(220) 05.03.2021

(320) 05.03.2021

(511) 3, 14, 16, 18, 21, 24, 25, 26, 27, 28, 35, 41

(540)



(510) (3) neléčivé kosmetické a toaletní přípravky, neléčivé přípravky pro ústní hygienu, parfumerní výrobky, éterické oleje, bělicí přípravky a další prací prostředky, přípravky na čištění, leštění, drhnutí, broušení; (14) vzácné kovy a jejich slitiny, šperky, drahokamy a polodrahokamy, hodinářské a chronometrické přístroje, zejména hodinky, klenotnické zboží, knoflíky manžet, jehlice do kravat, bižuterie, přívěšky; (16) papír a lepenka, tiskářské výrobky, potřeby pro vazbu knih, fotografie, kancelářské potřeby (s výjimkou nábytku), lepidla pro kancelářské potřeby nebo pro domácnost, potřeby pro rýsování a kreslení a potřeby pro umělce, malířské štětce, tištěné instruktážní a výukové materiály, plastové archy, fólie a sáčky pro balení a obaly, tiskařské typy, štočky, upomínkové předměty z papíru, knihy, časopisy, pohlednice, sešity, plakáty, papírové štítky, nálepky na vozidla, papírové etikety, samolepky, formuláře, kalendáře, karty v rámci této třídy, hráček kartičky, listky, nálepky, razítka, tužky, papírové vlajky, papírové praporky, obalové materiály z plastických hmot, propagační materiály spadající do této třídy; (18) kůže a imitace kůže, zvířecí kůže a

usně, zavazadla a tašky, deštníky a slunečníky, vycházkové hole, biče, postroje a sedlářské výrobky, obojky, batohy, diplomatky, kabelky, vodítka a oblečky pro zvířata, kufry, cestovní a sportovní tašky, klíčenky, peněženky, pouzdra v rámci této třídy; (21) domácí a kuchyňské potřeby a nádoby, nádobí na vaření a nádobí na stolování (kromě lžic, vidliček a nožů), hřebeny a mycí houby, kartáče (kromě malířských štětců), materiály pro výrobu kartáčů, pomůcky pro čištění, sklo v surovém stavu nebo částečně zpracovaném (kromě stavebního skla), výrobky ze skla, porcelánu a kameniny, zejména náčiní a nádobí pro domácnost, láhve na pití, sklenice, šálky, termosky, misky, hrnky, vázy, keramické výrobky pro použití v kuchyni, suvenýry ze skla, porcelánu a kameniny; (24) textilie a náhražky textilií, bytový textil, textilní a plastové záclony a závěsy, povlečení, povlaky na polštáře, peřiny, textilní praporky, ručníky a osušky, utěrky, textilní prostírání, textilní vlajky; (25) oděvy, obuv, pokrývky hlavy, vložky, ponožky, sportovní dresy, oblečení pro děti, zástěry, sportovní bundy, čepice, šály, opasky, šátky, trička, svetry, košile, spodní prádlo; (26) krajkové výrobky, lemovky a výšivky a galanterní stuhy a mašle, knoflíky, galanterní háčky a očka, špendlíky a jehly, umělé květiny, ozdoby do vlasů, umělé vlasy, výšivky, nášivky, odznaky (ozdobné knoflíky), zažehlovací znaky; (27) koberce, rohožky, rohože, linoleum a jiné podlahové krytiny určené na stavebně dokončené podlahy, čalouny (ne z textilních látek); (28) hry, hračky a výrobky určené ke hraní, zařízení na videohry, cvičební a sportovní potřeby, vánoční ozdoby, potřeby pro gymnastiku a sport, nářadí pro sporty a hry, branky, puky, hokejky, sportovní chrániče, brusle; (35) reklama, propagace, řízení obchodní činnosti, obchodní administrativa, kancelářské práce, inzertní činnost; (41) vzdělávání, školení, zábava, sportovní a kulturní činnosti, výchova, provozování hokejových mužstev (sportovní aktivity), agenturní činnost v oblasti sportu (kromě obchodního zastupování), pořádání hokejových a jiných sportovních utkání, soutěží a turnajů, provozování tělovýchovných zařízení a zařízení sloužících k regeneraci a rekondici v rámci této třídy, provozování sportovních škol, pořádání kurzů a školení, činnost sportovních instruktorů, organizační činnost v oblasti sportu, služby sportovních klubů, sportovní výuka, trénink a instruktáž, školící služby vztahující se ke sportu, trenérské služby v oblasti sportovních aktivit, služby zajišťování vstupenek na sportovní akce.

(591) Barevná

(730) HOCKEY CLUB DYNAMO PARDUBICE a.s., Sukova třída 1735, Pardubice, Zelené Předměstí, 53002, CZ

(740) Advokátní kancelář Brož, Sedlatý s.r.o., Mgr. Petr Sedlatý, Vinohradská 2828/151, Praha 3, Žižkov, 13000

usně, zavazadla a tašky, deštníky a slunečníky, vycházkové hole, biče, postroje a sedlářské výrobky, obojky, batohy, diplomatky, kabelky, vodítka a oblečky pro zvířata, kufry, cestovní a sportovní tašky, klíčenky, peněženky, pouzdra v rámci této třídy; (21) domácí a kuchyňské potřeby a nádoby, nádobí na vaření a nádobí na stolování (kromě lžic, vidliček a nožů), hřebeny a mycí houby, kartáče (kromě malířských štětců), materiály pro výrobu kartáčů, pomůcky pro čištění, sklo v surovém stavu nebo částečně zpracovaném (kromě stavebního skla), výrobky ze skla, porcelánu a kameniny, zejména náčiní a nádobí pro domácnost, láhve na pití, sklenice, šálky, termosky, misky, hrnky, vázy, keramické výrobky pro použití v kuchyni, suvenýry ze skla, porcelánu a kameniny; (24) textilie a náhražky textilií, bytový textil, textilní a plastové záclony a závěsy, povlečení, povlaky na polštáře, peřiny, textilní praporky, ručníky a osušky, utěrky, textilní prostírání, textilní vlajky; (25) oděvy, obuv, pokrývky hlavy, vložky, ponožky, sportovní dresy, oblečení pro děti, zástěry, sportovní bundy, čepice, šály, opasky, šátky, trička, svetry, košile, spodní prádlo; (26) krajkové výrobky, lemovky a výšivky a galanterní stuhy a mašle, knoflíky, galanterní háčky a očka, špendlíky a jehly, umělé květiny, ozdoby do vlasů, umělé vlasy, výšivky, nášivky, odznaky (ozdobné knoflíky), zažehlovací znaky; (27) koberce, rohožky, rohože, linoleum a jiné podlahové krytiny určené na stavebně dokončené podlahy, čalouny (ne z textilních látek); (28) hry, hračky a výrobky určené ke hraní, zařízení na videohry, cvičební a sportovní potřeby, vánoční ozdoby, potřeby pro gymnastiku a sport, nářadí pro sporty a hry, branky, puky, hokejky, sportovní chrániče, brusle; (35) reklama, propagace, řízení obchodní činnosti, obchodní administrativa, kancelářské práce, inzertní činnost; (41) vzdělávání, školení, zábava, sportovní a kulturní činnosti, výchova, provozování hokejových mužstev (sportovní aktivity), agenturní činnost v oblasti sportu (kromě obchodního zastupování), pořádání hokejových a jiných sportovních utkání, soutěží a turnajů, provozování tělovýchovných zařízení a zařízení sloužících k regeneraci a rekondici v rámci této třídy, provozování sportovních škol, pořádání kurzů a školení, činnost sportovních instruktorů, organizační činnost v oblasti sportu, služby sportovních klubů, sportovní výuka, trénink a instruktáž, školící služby vztahující se ke sportu, trenérské služby v oblasti sportovních aktivit, služby zajišťování vstupenek na sportovní akce.

(591) Barevná

(730) HOCKEY CLUB DYNAMO PARDUBICE a.s., Sukova třída 1735, Pardubice, Zelené Předměstí, 53002, CZ

(740) Advokátní kancelář Brož, Sedlatý s.r.o., Mgr. Petr Sedlatý, Vinohradská 2828/151, Praha 3, Žižkov, 13000

(210) O-570317

(220) 05.03.2021

(320) 05.03.2021

(511) 3, 14, 16, 18, 21, 24, 25, 26, 27, 28, 35, 41

(540)



(510) (3) neléčivé kosmetické a toaletní přípravky, neléčivé přípravky pro ústní hygienu, parfumerní výrobky, éterické oleje, bělicí přípravky a další prací prostředky, přípravky na čištění, leštění, drhnutí, broušení; (14) vzácné kovy a jejich slitiny, šperky, drahokamy a polodrahokamy, hodinářské a chronometrické přístroje, zejména hodinky, klenotnické zboží, knoflíky manžet, jehlice do kravat, bižuterie, přívěsky; (16) papír a lepenka, tiskárenské výrobky, potřeby pro vazbu knih, fotografie, kancelářské potřeby (s výjimkou nábytku), lepidla pro kancelářské potřeby nebo pro domácnost, potřeby pro rýsování a kreslení a potřeby pro umělce, malířské štětce, tištěné instruktážní a výukové materiály, plastové archy, fólie a sáčky pro balení a obaly, tiskařské typy, štočky, upomínkové předměty z papíru, knihy, časopisy, pohlednice, sešity, plakáty, papírové štítky, nálepky na vozidla, papírové etikety, samolepky, formuláře, kalendáře, karty v rámci této třídy, hráček kartičky, lístky, nálepky, razítka, tužky, papírové vlajky, papírové praporky, obalové materiály z plastických hmot, propagační materiály spadající do této třídy; (18) kůže a imitace kůže, zvířecí kůže a

(210) O-570319

(220) 05.03.2021

(320) 05.03.2021

(511) 3, 14, 16, 18, 21, 24, 25, 26, 27, 28, 35, 41

(540)

HC Dynamo

(510) (3) neléčivé kosmetické a toaletní přípravky, neléčivé přípravky pro ústní hygienu, parfumerní výrobky, éterické oleje, bělicí přípravky a další prací prostředky, přípravky na čištění, leštění, drhnutí, broušení; (14) vzácné kovy a jejich slitiny, šperky, drahokamy a polodrahokamy, hodinářské a chronometrické přístroje, zejména hodinky, klenotnické zboží, knoflíky manžet, jehlice do kravat, bižuterie, přívěsky; (16) papír a lepenka, tiskárenské výrobky, potřeby pro vazbu knih, fotografie, kancelářské potřeby (s výjimkou nábytku), lepidla pro kancelářské potřeby nebo pro domácnost, potřeby pro rýsování a kreslení a potřeby pro umělce, malířské štětce, tištěné instruktážní a výukové materiály, plastové archy, fólie a sáčky pro balení a obaly, tiskařské typy, štočky, upomínkové předměty z papíru, knihy, časopisy, pohlednice, sešity, plakáty, papírové štítky, nálepky na vozidla, papírové etikety, samolepky, formuláře, kalendáře, karty v rámci této třídy, hráček kartičky, lístky, nálepky, razítka, tužky, papírové vlajky, papírové praporky, obalové materiály z plastických hmot, propagační materiály spadající do této třídy; (18) kůže a imitace kůže, zvířecí kůže a usně, zavazadla a tašky, deštníky a slunečníky, vycházkové hole, biče, postroje a sedlářské výrobky, obojky, batohy, diplomatky, kabelky, vodítka a oblečky pro zvířata, kufry, cestovní a sportovní tašky, klíčenky, peněženky, pouzdra v rámci této třídy; (21) domácí a kuchyňské potřeby a nádoby, nádobí na vaření a nádobí na stolování (kromě lžic, vidliček a nožů), hřebeny a mycí houby, kartáče (kromě malířských štětců), materiály pro výrobu kartáčů, pomůcky pro čištění, sklo v surovém stavu nebo částečně zpracovaném (kromě stavebního skla), výrobky ze skla, porcelánu a kameniny, zejména náčiní a nádobí pro domácnost, láhve na pití, sklenice, šálky, termosky, misky, hrnky, vázy, keramické výrobky pro použití v kuchyni, suvenýry ze skla, porcelánu a kameniny; (24) textilie a náhražky textilií, bytový textil, textilní a plastové záclony a závěsy, povlečení,

povlaky na polštáře, peřiny, textilní praporky, ručníky a osušky, utěrky, textilní prostírání, textilní vlajky; (25) oděvy, obuv, pokrývky hlavy, vázanky, ponožky, sportovní dresy, oblečení pro děti, zástěry, sportovní bundy, čepice, šály, opasky, šátky, trička, svetry, košile, spodní prádlo; (26) krajky, lemovky a výšivky a galanterní stuhu a mašle, knoflíky, galanterní háčky a očka, špendlíky a jehly, umělé květiny, ozdoby do vlasů, umělé vlasy, výšivky, nášivky, odznaky (ozdobné knoflíky), zažehlovací znaky; (27) koberce, rohožky, rohože, linoleum a jiné podlahové krytiny určené na stavebně dokončené podlahy, čalouny (ne z textilních látek); (28) hry, hračky a výrobky určené ke hraní, zařízení na videohry, cvičební a sportovní potřeby, vánoční ozdoby, potřeby pro gymnastiku a sport, nářadí pro sporty a hry, branky, puky, hokejky, sportovní chrániče, brusle; (35) reklama, propagace, řízení obchodní činnosti, obchodní administrativa, kancelářské práce, inzertní činnost; (41) vzdělávání, školení, zábava, sportovní a kulturní činnosti, výchova, provozování hokejových mužstev (sportovní aktivity), agenturní činnost v oblasti sportu (kromě obchodního zastupování), pořádání hokejových a jiných sportovních utkání, soutěží a turnajů, provozování tělovýchovných zařízení a zařízení sloužících k regeneraci a rekondici v rámci této třídy, provozování sportovních škol, pořádání kurzů a školení, činnost sportovních instruktorů, organizační činnost v oblasti sportu, služby sportovních klubů, sportovní výuka, trénink a instruktáž, školicí služby vztahující se ke sportu, trenérské služby v oblasti sportovních aktivit, služby zajišťování vstupenek na sportovní akce.

- (730) **HOCKEY CLUB DYNAMO PARDUBICE a.s.**, Sukova třída 1735, Pardubice, Zelené Předměstí, 53002, CZ
(740) Advokátní kancelář Brož, Sedlatý s.r.o., Mgr. Petr Sedlatý, Vinohradská 2828/151, Praha 3, Žižkov, 13000

- (210) **O-570320**
(220) 05.03.2021
(320) 05.03.2021
(511) 3, 14, 16, 18, 21, 24, 25, 26, 27, 28, 35, 41
(540)

HC Dynamo Pardubice

(510) (3) neléčivé kosmetické a toaletní přípravky, neléčivé přípravky pro ústní hygienu, parfumerní výrobky, éterické oleje, bělicí přípravky a další prací prostředky, přípravky na čištění, leštění, drhnutí, broušení; (14) vzácné kovy a jejich slitiny, šperky, drahokamy a polodrahokamy, hodinářské a chronometrické přístroje, zejména hodinky, klenotnické zboží, knoflíky manžet, jehlice do kravat, bižuterie, přívěšky; (16) papír a lepenka, tiskárenské výrobky, potřeby pro vazbu knih, fotografie, kancelářské potřeby (s výjimkou nábytku), lepidla pro kancelářské potřeby nebo pro domácnost, potřeby pro rýsování a kreslení a potřeby pro umělce, malířské štětce, tištěné instruktážní a výukové materiály, plastové archy, fólie a sáčky pro balení a obaly, tiskařské typy, štočky, upomínkové předměty z papíru, knihy, časopisy, pohlednice, sešity, plakáty, papírové štítky, nálepky na vozidla, papírové etikety, samolepky, formuláře, kalendáře, karty v rámci této třídy, hráčské kartičky, lístky, nálepky, razítka, tužky, papírové vlajky, papírové praporky, obalové materiály z plastických hmot, propagační materiály spadající do této třídy; (18) kůže a imitace kůže, zvířecí kůže a usně, zavazadla a tašky, deštníky a slunečníky, vycházkové hole, biče, postroje a sedlářské výrobky, obojky, batohy, diplomatky, kabelky, vodítka a oblečky pro zvířata, kufry, cestovní a sportovní tašky, klíčenky, peněženky, pouzdra v rámci této třídy; (21) domácí a kuchyňské potřeby a nádoby, nádobí na vaření a nádobí na stolování (kromě lžic, vidliček a nožů), hřebeny a mycí houby, kartáče (kromě malířských štětců), materiály pro výrobu kartáčů, pomůcky pro čištění, sklo v surovém stavu nebo částečně zpracované (kromě stavebního skla), výrobky ze skla, porcelánu a kameniny, zejména náčiní a nádobí pro domácnost, láhve na pití, sklenice, šálky, termosky, misky, hrnky, vázy, keramické výrobky pro použití v kuchyni, suvenýry ze skla, porcelánu a kameniny; (24) textilie a náhražky textilií, bytový textil, textilní a plastové záclony a závěsy, povlečení, povlaky na polštáře, peřiny, textilní praporky, ručníky a osušky, utěrky, textilní prostírání, textilní vlajky; (25) oděvy, obuv, pokrývky hlavy, vázanky, ponožky, sportovní dresy, oblečení pro děti, zástěry, sportovní bundy, čepice, šály, opasky, šátky, trička, svetry, košile, spodní prádlo; (26) krajky, lemovky a výšivky a galanterní stuhu a mašle, knoflíky, galanterní háčky a očka, špendlíky a jehly, umělé květiny, ozdoby do vlasů, umělé vlasy, výšivky, nášivky, odznaky (ozdobné knoflíky), zažehlovací znaky; (27) koberce, rohožky, rohože, linoleum a jiné podlahové krytiny určené na stavebně dokončené podlahy, čalouny (ne z textilních látek); (28) hry, hračky a výrobky určené ke hraní, zařízení na videohry, cvičební a sportovní potřeby, vánoční ozdoby, potřeby pro gymnastiku a sport, nářadí pro sporty a hry, branky, puky, hokejky, sportovní chrániče, brusle; (35) reklama, propagace, řízení obchodní činnosti, obchodní administrativa, kancelářské

práce, inzertní činnost; (41) vzdělávání, školení, zábava, sportovní a kulturní činnosti, výchova, provozování hokejových mužstev (sportovní aktivity), agenturní činnost v oblasti sportu (kromě obchodního zastupování), pořádání hokejových a jiných sportovních utkání, soutěží a turnajů, provozování tělovýchovných zařízení a zařízení sloužících k regeneraci a rekondici v rámci této třídy, provozování sportovních škol, pořádání kurzů a školení, činnost sportovních instruktorů, organizační činnost v oblasti sportu, služby sportovních klubů, sportovní výuka, trénink a instruktáž, školicí služby vztahující se ke sportu, trenérské služby v oblasti sportovních aktivit, služby zajišťování vstupenek na sportovní akce.

- (730) **HOCKEY CLUB DYNAMO PARDUBICE a.s.**, Sukova třída 1735, Pardubice, Zelené Předměstí, 53002, CZ
(740) Advokátní kancelář Brož, Sedlatý s.r.o., Mgr. Petr Sedlatý, Vinohradská 2828/151, Praha 3, Žižkov, 13000

- (210) **O-570323**
(220) 05.03.2021
(320) 05.03.2021
(511) 3, 14, 16, 18, 21, 24, 25, 26, 27, 28, 35, 41
(540)



(510) (3) neléčivé kosmetické a toaletní přípravky, neléčivé přípravky pro ústní hygienu, parfumerní výrobky, éterické oleje, bělicí přípravky a další prací prostředky, přípravky na čištění, leštění, drhnutí, broušení; (14) vzácné kovy a jejich slitiny, šperky, drahokamy a polodrahokamy, hodinářské a chronometrické přístroje, zejména hodinky, klenotnické zboží, knoflíky manžet, jehlice do kravat, bižuterie, přívěšky; (16) papír a lepenka, tiskárenské výrobky, potřeby pro vazbu knih, fotografie, kancelářské potřeby (s výjimkou nábytku), lepidla pro kancelářské potřeby nebo pro domácnost, potřeby pro rýsování a kreslení a potřeby pro umělce, malířské štětce, tištěné instruktážní a výukové materiály, plastové archy, fólie a sáčky pro balení a obaly, tiskařské typy, štočky, upomínkové předměty z papíru, knihy, časopisy, pohlednice, sešity, plakáty, papírové štítky, nálepky na vozidla, papírové etikety, samolepky, formuláře, kalendáře, karty v rámci této třídy, hráčské kartičky, lístky, nálepky, razítka, tužky, papírové vlajky, papírové praporky, obalové materiály z plastických hmot, propagační materiály spadající do této třídy; (18) kůže a imitace kůže, zvířecí kůže a usně, zavazadla a tašky, deštníky a slunečníky, vycházkové hole, biče, postroje a sedlářské výrobky, obojky, batohy, diplomatky, kabelky, vodítka a oblečky pro zvířata, kufry, cestovní a sportovní tašky, klíčenky, peněženky, pouzdra v rámci této třídy; (21) domácí a kuchyňské potřeby a nádoby, nádobí na vaření a nádobí na stolování (kromě lžic, vidliček a nožů), hřebeny a mycí houby, kartáče (kromě malířských štětců), materiály pro výrobu kartáčů, pomůcky pro čištění, sklo v surovém stavu nebo částečně zpracované (kromě stavebního skla), výrobky ze skla, porcelánu a kameniny, zejména náčiní a nádobí pro domácnost, láhve na pití, sklenice, šálky, termosky, misky, hrnky, vázy, keramické výrobky pro použití v kuchyni, suvenýry ze skla, porcelánu a kameniny; (24) textilie a náhražky textilií, bytový textil, textilní a plastové záclony a závěsy, povlečení, povlaky na polštáře, peřiny, textilní praporky, ručníky a osušky, utěrky, textilní prostírání, textilní vlajky; (25) oděvy, obuv, pokrývky hlavy, vázanky, ponožky, sportovní dresy, oblečení pro děti, zástěry, sportovní bundy, čepice, šály, opasky, šátky, trička, svetry, košile, spodní prádlo; (26) krajky, lemovky a výšivky a galanterní stuhu a mašle, knoflíky, galanterní háčky a očka, špendlíky a jehly, umělé květiny, ozdoby do vlasů, umělé vlasy, výšivky, nášivky, odznaky (ozdobné knoflíky), zažehlovací znaky; (27) koberce, rohožky, rohože, linoleum a jiné podlahové krytiny určené na stavebně dokončené podlahy, čalouny (ne z textilních látek); (28) hry, hračky a výrobky určené ke hraní, zařízení na videohry, cvičební a sportovní potřeby, vánoční ozdoby, potřeby pro gymnastiku a sport, nářadí pro sporty a hry, branky, puky, hokejky, sportovní chrániče, brusle; (35) reklama, propagace, řízení obchodní činnosti, obchodní administrativa, kancelářské práce, inzertní činnost; (41) vzdělávání, školení, zábava, sportovní a kulturní činnosti, výchova, provozování hokejových mužstev (sportovní aktivity), agenturní činnost v oblasti sportu (kromě obchodního zastupování), pořádání hokejových a jiných sportovních utkání, soutěží a turnajů, provozování tělovýchovných zařízení a zařízení sloužících k regeneraci a rekondici v rámci této třídy, provozování sportovních škol, pořádání kurzů a školení, činnost sportovních instruktorů, organizační činnost v oblasti sportu, služby sportovních klubů, sportovní výuka, trénink a instruktáž, školicí služby vztahující se ke sportu, trenérské služby v oblasti sportovních aktivit, služby zajišťování vstupenek na sportovní akce.

kulturní činnosti, výchova, provozování hokejových mužstev (sportovní aktivity), agenturní činnost v oblasti sportu (kromě obchodního zastupování), pořádání hokejových a jiných sportovních utkání, soutěží a turnajů, provozování tělovýchovných zařízení a zařízení sloužících k regeneraci a rekondici v rámci této třídy, provozování sportovních škol, pořádání kurzů a školení, činnost sportovních instruktorů, organizační činnost v oblasti sportu, služby sportovních klubů, sportovní výuka, trénink a instruktáž, školicí služby vztahující se ke sportu, trenérské služby v oblasti sportovních aktivit, služby zajišťování vstupenek na sportovní akce.

- (730) **HOCKEY CLUB DYNAMO PARDUBICE a.s.**, Sukova třída 1735, Pardubice, Zelené Předměstí, 53002, CZ
(740) Advokátní kancelář Brož, Sedlatý s.r.o., Mgr. Petr Sedlatý, Vinohradská 2828/151, Praha 3, Žižkov, 13000

(210) **O-570324**

- (220) 05.03.2021
(320) 05.03.2021
(511) 3, 14, 16, 18, 21, 24, 25, 26, 27, 28, 35, 41
(540)



- (510) (3) neléčivé kosmetické a toaletní přípravky, neléčivé přípravky pro ústní hygienu, parfumerní výrobky, éterické oleje, bělicí přípravky a další prací prostředky, přípravky na čištění, leštění, drhnutí, broušení; (14) vzácné kovy a jejich slitiny, šperky, drahokamy a polodrahokamy, hodinářské a chronometrické přístroje, zejména hodinky, klenotnické zboží, knoflíky manžet, jehlice do kravat, bižuterie, přívěsky; (16) papír a lepenka, tiskárenské výrobky, potřeby pro vazbu knih, fotografie, kancelářské potřeby (s výjimkou nábytku), lepidla pro kancelářské potřeby nebo pro domácnost, potřeby pro rýsování a kreslení a potřeby pro umělce, malířské štětce, tištěné instruktážní a výukové materiály, plastové archy, fólie a sáčky pro balení a obaly, tiskařské typy, štočky, upomínkové předměty z papíru, knihy, časopisy, pohlednice, sešity, plakáty, papírové štítky, nálepky na vozidla, papírové etikety, samolepky, formuláře, kalendáře, karty v rámci této třídy, hráčské kartičky, lístky, nálepky, razítka, tužky, papírové vlajky, papírové praporky, obalové materiály z plastických hmot, propagační materiály spadající do této třídy; (18) kůže a imitace kůže, zvířecí kůže a usně, zavazadla a tašky, deštníky a slunečníky, vycházkové hole, biče, postroje a sedlářské výrobky, obojky, batohy, diplomatky, kabelky, vodítka a oblečky pro zvířata, kufry, cestovní a sportovní tašky, klíčenky, peněženky, pouzdra v rámci této třídy; (21) domácí a kuchyňské potřeby a nádoby, nádobí na vaření a nádobí na stolování (kromě lžic, vidliček a nožů), hřebeny a mycí houby, kartáče (kromě malířských štětců), materiály pro výrobu kartáčů, pomůcky pro čištění, sklo v surovém stavu nebo částečně zpracované (kromě stavebního skla), výrobky ze skla, porcelánu a kameniny, zejména náčiní a nádobí pro domácnost, láhve na pití, sklenice, šálky, termosky, misky, hrnky, vázy, keramické výrobky pro použití v kuchyni, suvenýry ze skla, porcelánu a kameniny; (24) textilie a náhražky textilií, bytový textil, textilní a plastové záclony a závěsy, povlečení, povlaky na polštáře, peřiny, textilní praporky, ručníky a osušky, utěrky, textilní prostírání, textilní vlajky; (25) oděvy, obuv, pokrývky hlavy, vázanky, ponožky, sportovní dresy, oblečení pro děti, zástěry, sportovní bundy, čepice, šály, opasky, šátky, trička, svetry, košile, spodní prádlo; (26) krajky, lemovky a výšivky a galanterní stuhu a mašle, knoflíky, galanterní háčky a očka, špendlíky a jehly, umělé květiny, ozdoby do vlasů, umělé vlasy, výšivky, nášivky, odznaky (ozdobné knoflíky), zažehlovací znaky; (27) koberce, rohožky, rohože, linoleum a jiné podlahové krytiny určené na stavebně dokončené podlahy, čalouny (ne z textilních látek); (28) hry, hračky a výrobky určené ke hraní, zařízení na videohry, cvičební a sportovní potřeby, vánoční ozdoby, potřeby pro gymnastiku a sport, nářadí pro sporty a hry, branky, puky, hokejky, sportovní chrániče, brusle; (35) reklama, propagace, řízení obchodní činnosti, obchodní administrativa, kancelářské práce, inzertní činnost; (41) vzdělávání, školení, zábava, sportovní a kulturní činnosti, výchova, provozování hokejových mužstev (sportovní

aktivity), agenturní činnost v oblasti sportu (kromě obchodního zastupování), pořádání hokejových a jiných sportovních utkání, soutěží a turnajů, provozování tělovýchovných zařízení a zařízení sloužících k regeneraci a rekondici v rámci této třídy, provozování sportovních škol, pořádání kurzů a školení, činnost sportovních instruktorů, organizační činnost v oblasti sportu, služby sportovních klubů, sportovní výuka, trénink a instruktáž, školicí služby vztahující se ke sportu, trenérské služby v oblasti sportovních aktivit, služby zajišťování vstupenek na sportovní akce.

- (591) Barevná
(730) **HOCKEY CLUB DYNAMO PARDUBICE a.s.**, Sukova třída 1735, Pardubice, Zelené Předměstí, 53002, CZ
(740) Advokátní kancelář Brož, Sedlatý s.r.o., Mgr. Petr Sedlatý, Vinohradská 2828/151, Praha 3, Žižkov, 13000

(210) **O-570325**

- (220) 05.03.2021
(320) 05.03.2021
(511) 3, 14, 16, 18, 21, 24, 25, 26, 27, 28, 35, 41
(540)



- (510) (3) neléčivé kosmetické a toaletní přípravky, neléčivé přípravky pro ústní hygienu, parfumerní výrobky, éterické oleje, bělicí přípravky a další prací prostředky, přípravky na čištění, leštění, drhnutí, broušení; (14) vzácné kovy a jejich slitiny, šperky, drahokamy a polodrahokamy, hodinářské a chronometrické přístroje, zejména hodinky, klenotnické zboží, knoflíky manžet, jehlice do kravat, bižuterie, přívěsky; (16) papír a lepenka, tiskárenské výrobky, potřeby pro vazbu knih, fotografie, kancelářské potřeby (s výjimkou nábytku), lepidla pro kancelářské potřeby nebo pro domácnost, potřeby pro rýsování a kreslení a potřeby pro umělce, malířské štětce, tištěné instruktážní a výukové materiály, plastové archy, fólie a sáčky pro balení a obaly, tiskařské typy, štočky, upomínkové předměty z papíru, knihy, časopisy, pohlednice, sešity, plakáty, papírové štítky, nálepky na vozidla, papírové etikety, samolepky, formuláře, kalendáře, karty v rámci této třídy, hráčské kartičky, lístky, nálepky, razítka, tužky, papírové vlajky, papírové praporky, obalové materiály z plastických hmot, propagační materiály spadající do této třídy; (18) kůže a imitace kůže, zvířecí kůže a usně, zavazadla a tašky, deštníky a slunečníky, vycházkové hole, biče, postroje a sedlářské výrobky, obojky, batohy, diplomatky, kabelky, vodítka a oblečky pro zvířata, kufry, cestovní a sportovní tašky, klíčenky, peněženky, pouzdra v rámci této třídy; (21) domácí a kuchyňské potřeby a nádoby, nádobí na vaření a nádobí na stolování (kromě lžic, vidliček a nožů), hřebeny a mycí houby, kartáče (kromě malířských štětců), materiály pro výrobu kartáčů, pomůcky pro čištění, sklo v surovém stavu nebo částečně zpracované (kromě stavebního skla), výrobky ze skla, porcelánu a kameniny, zejména náčiní a nádobí pro domácnost, láhve na pití, sklenice, šálky, termosky, misky, hrnky, vázy, keramické výrobky pro použití v kuchyni, suvenýry ze skla, porcelánu a kameniny; (24) textilie a náhražky textilií, bytový textil, textilní a plastové záclony a závěsy, povlečení, povlaky na polštáře, peřiny, textilní praporky, ručníky a osušky, utěrky, textilní prostírání, textilní vlajky; (25) oděvy, obuv, pokrývky hlavy, vázanky, ponožky, sportovní dresy, oblečení pro děti, zástěry, sportovní bundy, čepice, šály, opasky, šátky, trička, svetry, košile, spodní prádlo; (26) krajky, lemovky a výšivky a galanterní stuhu a mašle, knoflíky, galanterní háčky a očka, špendlíky a jehly, umělé květiny, ozdoby do vlasů, umělé vlasy, výšivky, nášivky, odznaky (ozdobné knoflíky), zažehlovací znaky; (27) koberce, rohožky, rohože, linoleum a jiné podlahové krytiny určené na stavebně dokončené podlahy, čalouny (ne z textilních látek); (28) hry, hračky a výrobky určené ke hraní, zařízení na videohry, cvičební a sportovní potřeby, vánoční ozdoby, potřeby pro gymnastiku a sport, nářadí pro sporty a hry, branky, puky, hokejky, sportovní chrániče, brusle; (35) reklama, propagace, řízení obchodní činnosti, obchodní administrativa, kancelářské práce, inzertní činnost; (41) vzdělávání, školení, zábava, sportovní a kulturní činnosti, výchova, provozování hokejových mužstev (sportovní

aktivitu), agenturní činnost v oblasti sportu (kromě obchodního zastupování), pořádání hokejových a jiných sportovních utkání, soutěží a turnajů, provozování tělovýchovných zařízení a zařízení sloužících k regeneraci a rekondici v rámci této třídy, provozování sportovních škol, pořádání kurzů a školení, činnost sportovních instruktorů, organizační činnost v oblasti sportu, služby sportovních klubů, sportovní výuka, trénink a instruktáž, školicí služby vztahující se ke sportu, trenérské služby v oblasti sportovních aktivit, služby zajišťování vstupenek na sportovní akce.

- (591) Barevná
(730) **HOCKEY CLUB DYNAMO PARDUBICE a.s.**, Sukova třída 1735, Pardubice, Zelené Předměstí, 53002, CZ
(740) Advokátní kancelář Brož, Sedlatý s.r.o., Mgr. Petr Sedlatý, Vinohradská 2828/151, Praha 3, Žižkov, 13000

- (210) **O-570326**
(220) 05.03.2021
(320) 05.03.2021
(511) 3, 14, 16, 18, 21, 24, 25, 26, 27, 28, 35, 41
(540)



- (510) (3) neléčivé kosmetické a toaletní přípravky, neléčivé přípravky pro ústní hygienu, parfumerní výrobky, éterické oleje, bělicí přípravky a další prací prostředky, přípravky na čištění, leštění, drhnutí, broušení; (14) vzácné kovy a jejich slitiny, šperky, drahokamy a polodrahokamy, hodinářské a chronometrické přístroje, zejména hodinky, klenotnické zboží, knoflíky manžet, jehlice do kravat, bižuterie, přívěsky; (16) papír a lepenka, tiskárenské výrobky, potřeby pro vazbu knih, fotografie, kancelářské potřeby (s výjimkou nábytku), lepidla pro kancelářské potřeby nebo pro domácnost, potřeby pro rýsování a kreslení a potřeby pro uměle, malířské štětce, tištěné instruktážní a výukové materiály, plastové archy, fólie a sáčky pro balení a obaly, tiskařské typy, štočky, upomínkové předměty z papíru, knihy, časopisy, pohlednice, sešity, plakáty, papírové štítky, nálepky na vozidla, papírové etikety, samolepky, formuláře, kalendáře, karty v rámci této třídy, hráčské kartičky, lístky, nálepky, razítka, tužky, papírové vlajky, papírové praporky, obalové materiály z plastických hmot, propagační materiály spadající do této třídy; (18) kůže a imitace kůže, zvířecí kůže a usně, zavazadla a tašky, deštníky a slunečníky, vycházkové hole, biče, postroje a sedlářské výrobky, obojky, batohy, diplomaty, kabelky, vodítka a oblečky pro zvířata, kufry, cestovní a sportovní tašky, klíčenky, peněženky, pouzdra v rámci této třídy; (21) domácí a kuchyňské potřeby a nádobí na vaření a nádobí na stolování (kromě lžic, vidliček a nožů), hřebeny a mycí houby, kartáče (kromě malířských štětců), materiály pro výrobu kartáčů, pomůcky pro čištění, sklo v surovém stavu nebo částečně zpracované (kromě stavebního skla), výrobky ze skla, porcelánu a kameniny, zejména náčiní a nádobí pro domácnost, láhve na pití, sklenice, šálky, termosky, misky, hrnky, vázy, keramické výrobky pro použití v kuchyni, suvenýry ze skla, porcelánu a kameniny; (24) textilie a náhražky textilií, bytový textil, textilní a plastové záclony a závěsy, povlečení, povlaky na polštáře, peřiny, textilní praporky, ručníky a osušky, utěrky, textilní prostírání, textilní vlajky; (25) oděvy, obuv, pokrývky hlavy, vázanky, ponožky, sportovní dresy, oblečení pro děti, zástěry, sportovní bundy, čepice, šály, opasky, šátky, trička, svetry, košile, spodní prádlo; (26) krajky, lemůvky a výšivky a galanterní stuhy a mašle, knoflíky, galanterní háčky a očka, špendlíky a jehly, umělé květiny, ozdoby do vlasů, umělé vlasy, výšivky, nášivky, odznaky (ozdobné knoflíky), zažehlovací znaky; (27) koberce, rohožky, rohože, linoleum a jiné podlahové krytiny určené na stavebně dokončené podlahy, čalouny (ne z textilních látek); (28) hry, hračky a výrobky určené ke hraní, zařízení na videohry, cvičební a sportovní potřeby, vánoční ozdoby, potřeby pro gymnastiku a sport, nářadí pro sporty a hry, branky, pukly, hokejky, sportovní chrániče, brusle; (35) reklama, propagace, řízení obchodní činnosti, obchodní administrativa, kancelářské práce, inzertní činnost; (41) vzdělávání, školení, zábava, sportovní a kulturní činnosti, výchova, provozování hokejových mužstev (sportovní

aktivitu), agenturní činnost v oblasti sportu (kromě obchodního zastupování), pořádání hokejových a jiných sportovních utkání, soutěží a turnajů, provozování tělovýchovných zařízení a zařízení sloužících k regeneraci a rekondici v rámci této třídy, provozování sportovních škol, pořádání kurzů a školení, činnost sportovních instruktorů, organizační činnost v oblasti sportu, služby sportovních klubů, sportovní výuka, trénink a instruktáž, školicí služby vztahující se ke sportu, trenérské služby v oblasti sportovních aktivit, služby zajišťování vstupenek na sportovní akce.

- (591) Barevná
(730) **HOCKEY CLUB DYNAMO PARDUBICE a.s.**, Sukova třída 1735, Pardubice, Zelené Předměstí, 53002, CZ
(740) Advokátní kancelář Brož, Sedlatý s.r.o., Mgr. Petr Sedlatý, Vinohradská 2828/151, Praha 3, Žižkov, 13000

- (210) **O-570506**
(220) 12.03.2021
(320) 12.03.2021
(511) 30, 39, 43
(540)

La Casata

- (510) (30) pizza, nepečená pizza, pizza korpusy, mražená pizza, čerstvá pizza, bezlepková pizza, calzone (plněná pizza); (39) rozvoz jídel restauracemi; (43) bary, barmanské služby, bary nabízející ovocné nápoje, bistra (služby), bufety, catering - jídlo a nápoje pro instituce, catering - jídlo a nápoje pro bankety, catering (poskytování jídla a nápojů), cateringové služby pro exteriér, cateringové služby pro hotely, dekorace potravin, delikatesy (restaurace), denní bary (v restauraci, hotelu), firemní akce (poskytování jídel a nápojů), gastronomické služby, gril - restaurace, hostely, hotelové a motelové služby, hotelové restaurační služby, ubytovny a penziony, prázdninové a turistické ubytování, informační, poradenské a rezervační služby v oblasti poskytování jídla a pití, jídelny, jídelny (závodní -), kavárny, klubové služby (poskytování jídla a nápojů), mobilní cateringové služby, motely (služby -), organizace cateringu na narozeninových oslavách, penziony, pivnice, pizzerie, podávání alkoholických nápojů, podávání jídel a nápojů, podávání jídel a nápojů hostům v restauracích, podávání nápojů v mikropřívovarech, podávání jídel a nápojů v internetových kavárnách, podávání nápojů v pivnicích s vlastním pivovarem, podávání stravování a nápojů v restauracích a barech, pohostinství (služby), pořádání banketů, pořádání svatebních recepcí (potraviny a nápoje), poradenské služby týkající se potravin, poradenské služby v oblasti kulinařského umění, poradenské služby v oblasti přípravy jídel, poradenské služby v oblasti hotelových zařízení, poradenství pro vaření, poradenství týkající kuchyňských receptů, poskytování informací o oboru barmanství, poskytování informací ve formě návodů na přípravu nápojů, poskytování informací vztahujících se k přípravě jídel a nápojů, poskytování jídel a nápojů v restauracích, poskytování jídla a nápojů, poskytování jídla a nápojů prostřednictvím mobilního nákladního auta, poskytování recenzí restaurací a barů, poskytování služeb zajišťujících nápoje, poskytování stravování a nápojů pro veletržní a výstavní prostory, příprava a poskytování stravování a nápojů pro okamžitou spotřebu, příprava jídel pro druhé na základě využití outsourcingu, příprava španělských jídel pro okamžitou spotřebu, pronájem a půjčování nádobí, pronájem automatů na nápoje, pronájem automatů na vodu, pronájem barového vybavení, pronájem dávkovačů horkých a chlazených nápojů, s výjimkou prodejních automatů, pronájem jídelních příborů, pronájem kávovarů, pronájem kuchyňského vybavení pro průmyslové účely, pronájem kuchyňského zařízení pro přípravu jídla pro okamžitou spotřebu, pronájem kuchyňských potřeb, pronájem kuchyňských přístrojů, pronájem nábytku, povlečení, prostírání a vybavení k poskytování jídla a nápojů, pronájem nábytku pro hotely, pronájem nápojového skla, pronájem ohřívačů talířů, pronájem vybavení pro catering, pronájem židlí a stolů, pronájem ubrusů, skleněného nádobí, půjčování nábytku, ubrusů a prostírání, půjčování nádobí, půjčování židlí, stolů, prostírání, nápojového skla, restaurace, restaurace servírující porcované maso, restaurace s odnosem jídel s sebou, restaurační služby zahrnující bary s povolením k prodeji alkoholu, salátové bary, samoobslužné restaurace, služby mobilních restaurací, služby nočního klubu (poskytování jídel), služby ochutnávky vín (zajištění nápojů).
- (730) **Vlk Tomáš**, K Jevanům 315, Kozojedy, 28163, CZ

(210) **O-570521**

(220) 15.03.2021

(320) 15.03.2021

(511) 28, 31

(540)

Toušbaits

(510) (28) návnady pro lov a rybolov, rybářské návnady, návnady (sportovní rybaření); (31) návnady, nikoli umělé, živé návnady na ryby, lyofilizované návnady na ryby.

(730) **Touš Petr**, 12, Boudy, 39804, CZ

(210) **O-570523**

(220) 13.03.2021

(320) 13.03.2021

(511) 29, 31, 32

(540)

Gastro full of life

(510) (29) ajvar (konzervované papriky), albuminová mléka, algináty pro kulinářské použití, aloe vera pro lidskou spotřebu, ančovičky, ne živé, arašidové máslo, arašidové mléko, artyčoky, konzervované, bilkoviny pro kulinářské použití, bramborové lupínky, bramborové lupínky s nízkým obsahem tuku, bramborové vločky, brusinkový kompot, bujónové koncentráty, bujónové přípravky, bujóny, bulgogi (korejský pokrm z hovězího masa), cibulové kroužky, citrónová šťáva pro kulinářské použití, datle, dršťky, drůbež, ne živá, dušené ovoce, džemy, escamole (jedlé larvy mravenců, upravené), extra panenský olivový olej do pokrmů, falafel, galbi (grilovaný masový pokrm), garnáti, ne živí, guacamole (pomazánka z avokáda), humři, ne živí, humus (cizrnová pomazánka), jablečné pyré, játra, játrová paštika, jedlá ptačí hnízda, jedlé kytice ze zpracovaného ovoce, jedlé tuky, jedlý hmyz, ne živý, jelita, jogurt, jogurt, kakaové máslo pro potravinářské účely, kandované ořechy, kandované ovoce, kaviár, kefir (mléčný nápoj), kimčchi (pokrm z kvašené zeleniny), klipfish (sušená solená treska), knedlíky na bázi brambor, kokosové máslo, kokosové mléko, kokosový olej pro potravinářský, kokosový tuk, kompoty, kondenzované mléko, konzervovaná cibule, konzervovaná čočka, konzervovaná zelenina, konzervované fazole, konzervované houby, konzervované lanýže, konzervované maso, konzervované olivy, konzervované ovoce, konzervované plody bobulovin, konzervované ryby, konzervované sojové boby pro potravinářské účely, konzervovaný česnek, konzervovaný hrášek, korýši, ne živí, kostní olej pro potravinářský, krémy se zeleninovým základem, krevety, ne živé, krokety, kukly bource morušového pro lidskou spotřebu, kukuřičný olej pro potravinářský, kukuřičný olej pro potravinářský, kumys (mléčný nápoj), kvašená zelenina, kysané zelí, kyselá okurky, langusty, ne živé, lecitin pro kulinářské použití, lilková pasta, lisované ovocné pasty, lneňá semínka pro potravinářská, lososi, ne živí, lůj pro potravinářské účely, lyofilizovaná zelenina, lyofilizované maso, mandlové mléko pro, kulinářské použití, margarín, marmeláda, máslo, máslový krém, maso, maso sušené mrazem, masové aspiky, huspenina, masové konzervy, masové výtahy, měkkýši, ne živí, mléčné koktejly, mléčné kvasinky pro kulinářské použití, mléčné nápoje s převládajícím podílem mléka, mléčné výrobky, mléko, mleté mandle, mořské okurky (sumýši), ne živí, mořské řasy, konzervované, mražené ovoce, mušle, ne živé, náhražky mléka, nápoje na bázi arašidového mléka, nápoje na bázi kokosového mléka, nápoje na bázi mandlového mléka, nasolená masa, nasolené ryby, nealkoholický vaječný likér, ochucené ořechy, olivový olej pro potravinářský, ovesné mléko, ovoce konzervované v alkoholu, ovoce obalené v cukru, ovocná dřeva, ovocná kůra, ovocné konzervy, ovocné lupínky, ovocné saláty, ovocné želé, palmový olej pro potravinářský, palmový olej z jader pro potravinářský, párky na tyče (v kukuřičném těstíčku), párky v rohlíku, párky, klobásy, salámy, pasta ze zeleninové dužiny, pektin pro kulinářské použití, placičky z tofu, pokrmy z ryb pro lidskou spotřebu, polévky, pomazánky na bázi ořechů, pomazánky na chléb obsahující tuk, potravinářské oleje, potraviny na bázi ryb, prostokvasha (kyselé mléko), proteinová mléka, přípravky na zeleninové polévky, přípravky pro přípravu polévek, přírodní a umělá uzenerářská střívkva, pyl upravený jako potravina, raci, ne živí, rajčatová šťáva na vaření, rajčatové pyré, rajčatový protlak, rozinky, ryazhenka (pečené kvašené mléko), rybí filé, rybí konzervy, rybí pěny, ryby, ne živé, rýžové mléko, řepkový olej pro potravinářský, sádlo, sardinky, ne živé, sezamový olej pro potravinářský, slanina, sledi, ne živí, slunečnicový olej pro potravinářský, smažené pokrmy z brambor, smaženky z tvarohového sýra (cottage), smetana (mléčný výrobek), smetana (zakysaná), sojové mléko, sojové placičky, sojový olej pro potravinářský, sušená solená treska (klipfish), sušená vejce, sušená zelenina, sušené mléko, sušený kokos, svačinky na bázi ovoce, sýr, syrovátka, syřidlo, škeble, ne živé, šlehačka, šnečí vajíčka ke konzumaci, špek, šunka, tajině (přípravené jídlo z masa, ryb nebo zeleniny),

tmavá tlačěnka (krevní uzenina), tofu, tukové násady pro výrobu jedlých tuků, tuňáci, ne živí, tvaroh, upravená semena, upravená slunečnicová semínka, upravené arašidy, upravené lískové oříšky, upravené ořechy, upravené rybí jikry, ústřice, ne živé, uzeniny, uzeniny v těstíčku, vaječný bílek, vaječný žloutek, vařená zelenina, vejce, vepřové maso, výtahy z mořských řas pro potravinářské účely, vývarové koncentráty, vývary, vyzina pro potravinářské účely, yakitori, yuba (škrálop ze sójového mléka), zázvorový džem, zelenina sušená mrazem, zeleninové konzervy, zeleninové pěny, zeleninové saláty, zeleninové šťávy na vaření, zpracovaná sladká kukuřice, zvěřina, zvířecí morek pro potravinářské účely, želatina, želé, aspiky, rosoly jedlé; (31) algarovilla jako krmivo, aloe vera rostliny, aromatický písek (podestýlka) pro domácí zvířata, borovicové šišky, bourec morušový, cibule - hlízy, cibule - hlízy květin, cukrová třtina, čerstvá cibule, čerstvá čekanka, čerstvá čočka, čerstvá rebarbora, čerstvá řepa, čerstvá zelenina, čerstvá zeleninová dužina, čerstvé arašidy, čerstvé artyčoky, čerstvé brambory, čerstvé citrony, čerstvé citrusové ovoce, čerstvé fazole, čerstvé houby, čerstvé hrozny, čerstvé kaštiny, čerstvé lanýže, čerstvé lískové ořechy, čerstvé okurky, čerstvé olivy, čerstvé ovoce, čerstvé plody bobulovin, čerstvé pomeranče, čerstvé tykve, čerstvé zahradní bylinky, čerstvý česnek, čerstvý hlávkový salát, čerstvý hrách, čerstvý pórek, čerstvý špenát, chmel, chmelové šišky, chovná zvířata, jalovcové bobule, jalovčinky, ječmen, jedlé žvýkačky pro zvířata, kapří koi živi, keře, klíčky semen pro botanické účely, kmene stromů, kokosové ořechy, kokosové skořápky, kolové oříšky, kopra, kopřivy, kořen čekanky, krmivá a potrava pro zvířata, krmivo, krmivo do stájí pro zvířata, krmivo pro dobytek, krmivo pro domácí zvířata, krmivo pro ptáky, krmná arašidová mouka, krmná mouka z lněných semínek, krmná rybí moučka, krmná rýžová mouka, krmná sláma, krmné arašidové pokrutiny, krmné kaše pro výkrm hospodářských zvířat, krmné kořeny, krmné kukuřičné pokrutiny, krmné droždí, krmné mouky, krmné zrniny, krmný šrot, kukuřice čerstvá, kytice z čerstvého ovoce, lihovarnický odpad jako krmivo, lneňá semínko jako krmivo, mandle (plody), matoliny (zbytky po vylisování ovoce), mláto, mulč ze slámy, nápoje pro domácí zvířata, násadová vejce oplodněná, nehoblované řezivo, nezpracovaná jedlá lneňá semínka, nezpracovaná pohanka, nezpracovaná quinoa (merlík čilský), nezpracovaná rýže, nezpracovaná zrna obilnin, nezpracované klasy sladké kukuřice (oloupané nebo neoloupané), nezpracované mořské řasy pro lidskou spotřebu nebo jako krmivo, nezpracovaný jedlý sezam, ořechy plody skořápkovin, otruby, oves, palmové listy, palmy (stromy), papriky (rostliny), picniny jako krmivo, pískový papír (podestýlka) pro domácí zvířata, podestýlka pro zvířata, podestýlka ze slámy, podhoubí pro pěstování hub (sadba hub), pokrutiny, pokrutiny jako krmivo pro dobytek, posilující krmiva, přípravky pro nosnice, přípravky pro výkrm hospodářských zvířat, přírodní květiny, přírodní trávník, psi suchary, pšenice, pšeničné klíčky jako krmivo, pyl (surovina), rašelinová podestýlka, rostliny, růže (keře), rybí jikry, řepkové pokrutiny jako krmivo pro dobytek, sazenice, semena pro pěstování rostlin, seno, sépiová kost pro ptáky, slad na výrobu piva a destilátů, stromy, sůl pro dobytek, sušené dřevo/kmeny, surové kůry, surové zbytky po vylisování cukrové třtiny, surový korek, sušené květiny k dekorativnímu použití, sušené rostliny k dekorativním účelům, syrové kakaové boby, syrové plody rohovníku (svatojánský chléb), šrot pro drůbež, štěpky na výrobu celulóz, vajíčka bource morušového, vánoční stromky, vápník do krmiv pro zvířata, větve z přírodních květin, vinná réva (rostliny), vinné výpalky, zbytkové produkty zpracování obilovin jako krmivo, zrniny (obiloviny), zvířata chovaná v zajetí, žito, živá drůbež, živé langusty, živé mořské okurky (sumýši), živé mušle, živé rybářské nástrahy a návnady, živé ryby, živé sardele, živé sardinky, živé ústřice, živí humři, živí korýši, živí lososi, živí měkkýši, živí raci, živí sledi, živí tuňáci, živý jedlý hmyz; (32) esence na výrobu nápojů, chmelové výtahy pro výrobu piva, izotonické nápoje, koktejly na bázi piva, kvas (nealkoholický nápoj), limonády, minerální vody (nápoje), mošt, nápoje na bázi rýže, jiné než náhražky mléka, nápoje na bázi sóji, jiné než náhražky mléka, nápoje pro sportovce obohacené proteiny, nápoje ze syrovátky, nealkoholické aperitivy, nealkoholické koktejly, nealkoholické nápoje, nealkoholické nápoje na bázi medu, nealkoholické nápoje s příchutí čaje, nealkoholické nápoje s příchutí kávy, nealkoholické nápoje z aloe vera, nealkoholické nápoje z ovocných šťáv, nealkoholické ovocné nektary, nealkoholické přípravky pro výrobu nápojů, nealkoholické výtahy z ovoce, nealkoholické cider, nekvašený hrozňavý mošt, orgeada, ovocné šťávy, perlivé vody, pivní mladina, pivo, prášky pro přípravu šumivých nápojů, přípravky pro výrobu sodovky, přípravky pro výrobu vody sycené kyslíčkem uhličitým, rajčatová šťáva (nápoje), sarsaparilla (nealkoholický nápoj), selterská voda, šerbet (nápoje), sirupy pro přípravu limonád, sirupy pro přípravu nápojů, sladina, sladové pivo, smoothie (mixované nápoje z čerstvého ovoce nebo žele rudy), sodová voda, sorbety (nápoje), stolní vody, tablety pro přípravu šumivých nápojů,

voda s obsahem lithia, vody (nápoje), vody syčené kyslíčkem uhlíčitým, zázvorové pivo, zeleninové šťávy (nápoje).

(730) **Pečený Miroslav**, Na Výsluní 2109, Lysá nad Labem, 28922, CZ

(740) Mgr. Marek Klauz, advokát, U Koupaliště 249, Rapotín, 78814

(210) **O-570524**

(220) 13.03.2021

(320) 13.03.2021

(511) 29, 31, 32

(540)

full of life
GASTRO

(510) (29) ajvar (konzervované papriky), albuminová mléka, algináty pro kulinářské použití, aloe vera pro lidskou spotřebu, ančovičky, ne živé, arašidové máslo, arašidové mléko, artyčoky, konzervované, bílkoviny pro kulinářské použití, bramborové lupínky, bramborové lupínky s nízkým obsahem tuku, bramborové vločky, brusinkový kompot, bujónové koncentráty, bujónové přípravky, bujóny, bulgogi (korejský pokrm z hověziho masa), cibulové kroužky, citrónová šťáva pro kulinářské použití, datle, dršťky, drůbež, ne živá, dušené ovoce, džemy, escamole (jedlé larvy mravenců, upravené), extra panenský olivový olej do pokrmů, falafel, galbi (grilovaný masový pokrm), garnáti, ne živí, guacamole (pomazánka z avokáda), humři, ne živí, humus (cizrnová pomazánka), jablečné pyré, játra, játrová paštika, jedlá ptačí hnízda, jedlé kytice ze zpracovaného ovoce, jedlé tuky, jedlý hmyz, ne živý, jelita, jogurt, jogurt, kakaové máslo pro potravinářské účely, kandované ořechy, kandované ovoce, kaviár, kefir (mléčný nápoj), kimčchi (pokrm z kvašené zeleniny), klipfish (sušená solená treska), knedlíky na bázi brambor, kokosové máslo, kokosové mléko, kokosový olej pro potravinářské účely, kokosový tuk, kompoty, kondenzované mléko, konzervovaná cibule, konzervovaná čočka, konzervovaná zelenina, konzervované fazole, konzervované houby, konzervované lanýžky, konzervované maso, konzervované olivy, konzervované ovoce, konzervované plody bobulovin, konzervované ryby, konzervované sojové boby pro potravinářské účely, konzervovaný česnek, konzervovaný hrášek, koryši, ne živí, kostní olej pro potravinářské účely, krémy se zeleninovým základem, krevety, ne živé, krokety, kukly bource morušového pro lidskou spotřebu, kukuřičný olej pro potravinářské účely, kukuřičný olej pro potravinářské účely, kumys (mléčný nápoj), kvašená zelenina, kysané zelí, kyselé okurky, langusty, ne živé, lecitin pro kulinářské použití, lílková pasta, lisované ovocné pasty, lněná semínka pro potravinářské účely, lososi, ne živí, lůj pro potravinářské účely, lyofilizovaná zelenina, lyofilizované maso, mandlové mléko pro kulinářské použití, margarín, marmeláda, máslo, máslový krém, maso, maso sušené mrazem, masové aspiky, huspenina, masové konzervy, masové výtahy, měkkýši, ne živí, mléčné koktejly, mléčné kvasinky pro kulinářské použití, mléčné nápoje s převládajícím podílem mléka, mléčné výrobky, mléko, mleté mandle, mořské okurky (sumýši), ne živí, mořské řasy, konzervované, mražené ovoce, mušle, ne živé, náhražky mléka, nápoje na bázi arašidového mléka, nápoje na bázi kokosového mléka, nápoje na bázi mandlového mléka, nasolená masa, nasolené ryby, nealkoholický vaječný líkér, ochucené ořechy, olivový olej pro potravinářské účely, ovesné mléko, ovoce konzervované v alkoholu, ovoce obalené v cukru, ovocná dřevka, ovocná kúra, ovocné konzervy, ovocné lupínky, ovocné saláty, ovocné želé, palmový olej pro potravinářské účely, palmový olej z jader pro potravinářské účely, párky na tyče (v kukuřičném těstíčku), párky v rohlíku, párky, klobásy, salámy, pasta ze zeleninové dužiny, pektin pro kulinářské použití, placičky z tofu, pokrmy z ryb pro lidskou spotřebu, polévky, pomazánky na bázi ořechů, pomazánky na chléb obsahující tuk, potravinářské oleje, potraviny na bázi ryb, prostokvasha (kyselé mléko), proteinová mléka, přípravky na zeleninové polévky, přípravky pro přípravu polévek, přírodní a umělá uzenářská střívká, pyl upravený jako potravina, raci, ne živí, rajčatová šťáva na vaření, rajčatové pyré, rajčatový protlak, rozinky, rajchenka (pečené kvašené mléko), rybí filé, rybí konzervy, rybí pěny, ryby, ne živé, rýžové

mléko, řepkový olej pro potravinářské účely, sádlo, sardinky, ne živé, sezamový olej pro potravinářské účely, slanina, sledi, ne živí, slunečnicový olej pro potravinářské účely, smažené pokrmy z brambor, smaženky z tvarohového sýra (cottage), smetana (mléčný výrobek), smetana (zakysaná), sojové mléko, sojové placičky, sojový olej pro potravinářské účely, sušená solená treska (klipfish), sušená vejce, sušená zelenina, sušené mléko, sušený kokos, svačinky na bázi ovoce, sýr, syrovátka, syřidlo, škeble, ne živé, šlehačka, šnečí vajíčka ke konzumaci, špek, šunka, tajně (přípravené jídlo z masa, ryb nebo zeleniny), tmavá tlačěnka (krevní uzenina), tofu, tukové násady pro výrobu jedlých tuků, tuňáci, ne živí, tvaroh, upravená semena, upravená slunečnicová semínka, upravené arašidy, upravené lískové oříšky, upravené ořechy, upravené rybí jikry, ústřice, ne živé, uzeniny, uzeniny v těstíčku, vaječný bílek, vaječný žloutek, vařená zelenina, vejce, vepřové maso, výtahy z mořských řas pro potravinářské účely, vývarové koncentráty, vývary, vyzina pro potravinářské účely, yakitori, yuba (škraloup ze sojového mléka), zázvorový džem, zelenina sušená mrazem, zeleninové konzervy, zeleninové pěny, zeleninové saláty, zeleninové šťávy na vaření, zpracovaná sladká kukuřice, zvěřina, zvířecí morek pro potravinářské účely, želatina, želé, aspiky, rosoly jedlé; (31) algarovilla jako krmivo, aloe vera rostliny, aromatický písek (podestýlka) pro domácí zvířata, borovicové šišky, bourec morušový, cibule - hlízy, cibule - hlízy květin, cukrová třtina, čerstvá cibule (zelenina), čerstvá čekanka, čerstvá čočka, čerstvá rebarbora, čerstvá řepa, čerstvá zelenina, čerstvá zeleninová dužina, čerstvé arašidy, čerstvé artyčoky, čerstvé brambory, čerstvé citrony, čerstvé citrusové ovoce, čerstvé fazole, čerstvé houby, čerstvé hrozny, čerstvé kaštiny, čerstvé lanýžky, čerstvé lískové ořechy, čerstvé okurky, čerstvé olivy, čerstvé ovoce, čerstvé plody bobulovin, čerstvé pomeranče, čerstvé tykve, čerstvé zahradní bylinky, čerstvý česnek, čerstvý hlávkový salát, čerstvý hrách, čerstvý pórek, čerstvý špenát, chmel, chmelové šišky, chovná zvířata, jalovcové bobule, jalovčinky, ječmen, jedlé žvýkačky pro zvířata, kapři koi živí, keře, klíčky semen pro botanické účely, kmeny stromů, kokosové ořechy, kokosové skořápky, kolové oříšky, kopra, kopřivy, kořen čekanky, krmivá a potrava pro zvířata, krmivo, krmivo do stájí pro zvířata, krmivo pro dobytek, krmivo pro domácí zvířata, krmivo pro ptáky, krmná arašidová mouka, krmná mouka z lněných semínek, krmná rybí moučka, krmná rýžová mouka, krmná sláma, krmné arašidové pokruty, krmné kaše pro výkrm hospodářských zvířat, krmné kořeny, krmné kukuřičné pokruty, krmné droždí, krmné mouky, krmné zrniny, krmný šrot, kukuřice čerstvá, kytice z čerstvého ovoce, lihovarnický odpad jako krmivo, lněné semínko jako krmivo, mandle (plody), matoliny (zbytky po vylišování ovoce), mláto, mulč ze slámy, nápoje pro domácí zvířata, nasadová vejce oplodněná, nehoblované řezivo, nezpracovaná jedlá lněná semínka, nezpracovaná pohanka, nezpracovaná quinoa (merlík čilský), nezpracovaná rýže, nezpracovaná zrna obilnin, nezpracované klasy sladké kukuřice (oloupané nebo neoloupané), nezpracované mořské řasy pro lidskou spotřebu nebo jako krmivo, nezpracovaný jedlý sezam, ořechy plody skořápkovin, otruby, oves, palmové listy, palmy (stromy), papriky (rostliny), pícniny jako krmivo, pískový papír (podestýlka) pro domácí zvířata, podestýlka pro zvířata, podestýlka ze slámy, podhoubí pro pěstování hub (sadba hub), pokruty, pokruty jako krmivo pro dobytek, posilující krmiva, přípravky pro nosnice, přípravky pro výkrm hospodářských zvířat, přírodní květiny, přírodní trávník, psi suchary, pšenice, pšeničné klíčky jako krmivo, pyl (surovina), rašelínová podestýlka, rostliny, růže (keře), rybí jikry, řepkové pokruty jako krmivo pro dobytek, sazenice, semena pro pěstování rostlin, seno, sépiová kost pro ptáky, slad na výrobu piva a destilátů, stromy, sůl pro dobytek, surové dřevo/kmeny, surové kůry, surové zbytky po vylišování cukrové třtiny, surový korek, sušené květiny k dekorativnímu použití, sušené rostliny k dekorativním účelům, syrové kakaové boby, syrové plody rohovníku (svatojánský chléb), šrot pro drůbež, štěpky na výrobu celulózy, vajíčka bource morušového, vánoční stromky, vápník do krmiv pro zvířata, větve z přírodních květin, vinná réva (rostliny), vinné výpalky, zbytkové produkty zpracování obilovin jako krmivo, zrniny (obiloviny), zvířata chovaná v zajetí, žito, živá drůbež, živé langusty, živé mořské okurky (sumýši), živé mušle, živé rybářské nástrahy a návnady, živé ryby, živé sardele, živé sardinky, živé ústřice, živí humři, živí koryši, živí lososi, živí měkkýši, živí raci, živí sledi, živí tuňáci, živí jedlý hmyz; (32) esence na výrobu nápojů, chmelové výtahy pro výrobu piva, izotonické nápoje, koktejly na bázi piva, kvas (nealkoholický nápoj), limonády, minerální vody (nápoje), mošt, nápoje na bázi rýže, jiné než náhražky mléka, nápoje na bázi sóji, jiné než náhražky mléka, nápoje pro sportovce obohacené proteiny, nápoje ze syrovátky, nealkoholické aperitivy, nealkoholické koktejly, nealkoholické nápoje, nealkoholické nápoje na bázi medu, nealkoholické nápoje s příchutí čaje, nealkoholické nápoje s příchutí kávy, nealkoholické nápoje z aloe vera, nealkoholické nápoje z ovocných šťáv, nealkoholické ovocné nektary, nealkoholické přípravky pro výrobu nápojů, nealkoholické výtahy z ovoce, nealkoholický cider, nekvašený hroznový

mošt, orgeada, ovocné šťávy, perlivé vody, pивní mladina, pivo, prášky pro přípravu šumivých nápojů, přípravky pro výrobu sodovky, přípravky pro výrobu vody sycené kyslíčkem uhlíčitým, rajčatová šťáva (nápoje), sarsaparilla (nealkoholický nápoj), selterská voda, šerbety (nápoje), sirupy pro přípravu limonád, sirupy pro přípravu nápojů, sladina, sladové pivo, smoothie (mixované nápoje z čerstvého ovoce nebo žele runy), sodová voda, sorbety (nápoje), stolní vody, tablety pro přípravu šumivých nápojů, voda s obsahem lithia, vody (nápoje), vody sycené kyslíčkem uhlíčitým, zázvorové pivo, zeleninové šťávy (nápoje).

(591) Barevná

(730) **Pečený Miroslav**, Na Výsluní 2109, Lysá nad Labem, 28922, CZ

(740) Mgr. Marek Klauz, advokát, U Koupaliště 249, Rapotín, 78814

(210) **O-570664**

(220) 19.03.2021

(320) 19.03.2021

(511) 29, 32, 39, 40, 43

(540)

 **LUNCHBOX**

(210) **O-570588**

(220) 16.03.2021

(320) 16.03.2021

(511) 33, 35, 40

(540)



(510) (33) alkoholické nápoje (s výjimkou pív), vína; (35) zprostředkovatelská činnost v obchodu s alkoholickými nápoji, zejména víny, provozování internetového obchodu (e-shop) s alkoholickými nápoji, zejména víny, reklama a propagační činnost prostřednictvím všech médií, zejména prostřednictvím internetu; (40) výroba vína.

(591) Barevná

(730) **LOTUS PRAHA company s.r.o.**, Rybná 716/24, Praha 1, Staré Město, 11000, CZ

(740) PatentCentrum Sedlák & Partners s.r.o., Okružní 2824, České Budějovice, České Budějovice 3, 37001

(510) (29) hotová jídla a potraviny na bázi masa, ryb, ovoce nebo zeleniny, maso, ryby, drůbež a zvěřina, masové výtahy, konzervované, mražené, sušené a vařené ovoce a zelenina, želé, džemy, kompoty, vejce, mléko, sýry, máslo, jogurty a jiné mléčné výrobky, potravinářské oleje a tuky; (32) piva, nealkoholické nápoje, minerální a sycené vody, ovocné nápoje a ovocné šťávy, sirupy a jiné nealkoholové přípravky pro přípravu nápojů; (39) doprava, balení a skladování zboží, doprava potravin, přeprava zboží, doplňování výdejních automatů; (40) zpracování potravin a nápojů; (43) catering, služby zajišťující stravování a nápoje, služby dodávání jídel a nápojů k okamžité spotřebě, samoobslužné podávání pokrmů, poskytování jídel a nápojů.

(730) **Pohlreich Zdeněk**, K Trnové 195, Jíloviště, 25202, CZ

Stejskal Jan, Spinozova 1825/5, Praha 4, Modřany, 14300, CZ

(740) Zdeněk Pohlreich, K Trnové 195, Jíloviště, 25202

(210) **O-570666**

(220) 19.03.2021

(320) 19.03.2021

(511) 41, 43, 44

(540)



(210) **O-570633**

(220) 17.03.2021

(320) 17.03.2021

(511) 6, 19, 21

(540)

KOKOBOX

(510) (6) přemístitelné konstrukce a kovové stavby, kovové kurníky; (19) nekovové konstrukce a přenosné stavební prvky, nekovové kurníky, prefabrikované kurníky, nekovové, modulární kurníky, nekovové, prefabrikované dělené nekovové kurníky, kurníky, ne kovové; (21) potřeby pro zvířata, a to napajedla, krmné žlaby, kroužky na drůbež, kroužky na ptáky, ptačí klece, žlaby, krmné jesle pro zvířata, pastí na krysy nebo potkany, pastí na myši, klece pro domácí zvířata, automatické misky na krmení pro domácí mazlíčky.

(730) **Javorčák Štěpán Bc.**, Chodeč 7, Vysoká, 277 24, CZ

(740) Roantes s.r.o., Chodeč 7, Vysoká, 27724

(510) (41) bowlingové dráhy, diskotéky, filmové projekce, hudební produkce, karaoke, klubové služby, kulturní, vzdělávací a zábavní služby, plánování večírků, pořádání a uvádění koncertů, pořádání a vedení konferencí, pořádání a vedení kongresů, pořádání a vedení seminářů, pořádání a vedení workshopů, pořádání sportovních soutěží, pořádání a organizace kulturních, zábavních a sportovních akcí, poskytování informací v oblasti vzdělání, poskytování informací v oblasti zábavy, poskytování informací v oblasti rekreačních aktivit, pronájem sportovišť, provozování heren, provozování kasin, provozování rekreačních zařízení, provozování sportovních zařízení, průvodcovské služby, předprodej vstupenek, půjčování sportovního vybavení, vzdělávací služby, zábava, zábavní parky, služby zábavního parku, zábavní služby poskytované hotely, provozování zábavních prostor v hotelích, provozování sportovních zařízení, provozování kinosálů, služby sportovních areálů, zábavní, sportovní a kulturní aktivity, poskytování prostor pro sportovní rekreaci, poskytování prostor pro sportovní akce, rezervace vstupenek na vzdělávací, zábavní a sportovní aktivity a akce a související rezervační služby, organizace zábavních aktivit, provozování aquaparků, zábava ve formě aquaparků a zábavních parků, pronájem zařízení a vybavení ke vzdělávání, zábavě, sportu a kultuře, rekreační

služby zaměřené na turistiku, provoz sportovních a tělovýchovných zařízení, provoz kulturně-výchovných a společenských zařízení, zábava ve formě laserových show; (43) bary, bufety, cateringové služby, cestovní informace, cestovní kancelář a rezervační služby, cestovní konzultační a informační služby, doprovod cestujících, hotely, ubytovny a penziony, prázdninové a turistické ubytování, hotelové služby, hotelové restaurační služby, jídelny, kavárny, penziony, pronájem jednacích místností, pronájem přechodného ubytování, služby v oblasti pohostinství, restaurace, služby recepce pro přechodné ubytování, turistické ubytovny, zajištění stravování, služby ubytovací kanceláře, objednávání prázdninového cestování a zájezdů, organizování a pořádání výletů, cest a zájezdů, poradenská činnost v oblasti cestovního ruchu, poradenství pro plánování cestovních tras, poskytování cestovních informací, poskytování on-line informací o cestování, poskytování turistických informací, provázení turistů, rezervace cestovních míst, rezervování výletů, cest a zájezdů, rezervace cest prostřednictvím cestovních kanceláří, služby agentury v oblasti zprostředkování výletů, cesta a zájezdů, služby cestovní kanceláře pro zajišťování výletů, cest a zájezdů, vedení výletů a zájezdů; (44) provozování lázní a solária, péče o hygienu a krásu osob, masážní služby, kosmetické služby, lázeňské služby, ozdravovny, sauny, salony krásy.

- (730) **CENTRUM BABYLON, a.s.**, Nitranská 415/1, Liberec, Liberec III-Jeřáb, 46007, CZ
(740) VOLF a partneři s.r.o., advokátní kancelář, Mgr. Karel Volf, advokát, Jindřicha Plachty 3163/28, Praha 5, Smíchov, 15000

- (210) **O-570667**
(220) 19.03.2021
(320) 19.03.2021
(511) 41, 43, 44
(540)



- (510) (41) bowlingové dráhy, diskotéky, filmové projekce, hudební produkce, karaoke, klubové služby, kulturní, vzdělávací a zábavní služby, plánování večírků, pořádání a uvádění koncertů, pořádání a vedení konferencí, pořádání a vedení kongresů, pořádání a vedení seminářů, pořádání a vedení workshopů, pořádání sportovních soutěží, pořádání a organizace kulturních, zábavních a sportovních akcí, poskytování informací v oblasti vzdělání, poskytování informací v oblasti zábavy, poskytování informací v oblasti rekreačních aktivit, pronájem sportovišť, provozování heren, provozování kasin, provozování rekreačních zařízení, provozování sportovních zařízení, průvodcovské služby, předprodej vstupenek, půjčování sportovního vybavení, vzdělávací služby, zábava, zábavní parky, služby zábavního parku, zábavní služby poskytované hotely, provozování zábavních prostor v hotelích, provozování sportovních zařízení, provozování kinosálů, služby sportovních areálů, zábavní, sportovní a kulturní aktivity, poskytování prostor pro sportovní rekreaci, poskytování prostor pro sportovní akce, rezervace vstupenek na vzdělávací, zábavní a sportovní aktivity a akce a související rezervační služby, organizace zábavních aktivit, provozování aquaparků, zábava ve formě aquaparků a zábavních parků, pronájem zařízení a vybavení ke vzdělávání, zábavě, sportu a kultuře, rekreační služby zaměřené na turistiku, provoz sportovních a tělovýchovných zařízení, provoz kulturně-výchovných a společenských zařízení, zábava ve formě laserových show; (43) bary, bufety, cateringové služby, cestovní informace, cestovní kancelář a rezervační služby, cestovní konzultační a informační služby, doprovod cestujících, hotely, ubytovny a penziony, prázdninové a turistické ubytování, hotelové služby, hotelové restaurační služby, jídelny, kavárny, penziony, pronájem jednacích místností, pronájem přechodného ubytování, služby v oblasti pohostinství, restaurace, služby recepce pro přechodné ubytování, turistické ubytovny, zajištění stravování, služby ubytovací kanceláře, objednávání prázdninového cestování a zájezdů, organizování a pořádání výletů, cest a zájezdů, poradenská činnost v oblasti cestovního ruchu, poradenství pro plánování cestovních tras, poskytování cestovních informací, poskytování on-line informací o

cestování, poskytování turistických informací, provázení turistů, rezervace cestovních míst, rezervování výletů, cest a zájezdů, rezervace cest prostřednictvím cestovních kanceláří, služby agentury v oblasti zprostředkování výletů, cesta a zájezdů, služby cestovní kanceláře pro zajišťování výletů, cest a zájezdů, vedení výletů a zájezdů; (44) provozování lázní a solária, péče o hygienu a krásu osob, masážní služby, kosmetické služby, lázeňské služby, ozdravovny, sauny, salony krásy.

- (591) Barevná
(730) **CENTRUM BABYLON, a.s.**, Nitranská 415/1, Liberec, Liberec III-Jeřáb, 46007, CZ
(740) VOLF a partneři s.r.o., advokátní kancelář, Mgr. Karel Volf, advokát, Jindřicha Plachty 3163/28, Praha 5, Smíchov, 15000

- (210) **O-570668**
(220) 19.03.2021
(320) 19.03.2021
(511) 41, 43, 44
(540)

WELLNESS HOTEL BABYLON

- (510) (41) bowlingové dráhy, diskotéky, filmové projekce, hudební produkce, karaoke, klubové služby, kulturní, vzdělávací a zábavní služby, plánování večírků, pořádání a uvádění koncertů, pořádání a vedení konferencí, pořádání a vedení kongresů, pořádání a vedení seminářů, pořádání a vedení workshopů, pořádání sportovních soutěží, pořádání a organizace kulturních, zábavních a sportovních akcí, poskytování informací v oblasti vzdělání, poskytování informací v oblasti zábavy, poskytování informací v oblasti rekreačních aktivit, pronájem sportovišť, provozování heren, provozování kasin, provozování rekreačních zařízení, provozování sportovních zařízení, průvodcovské služby, předprodej vstupenek, půjčování sportovního vybavení, vzdělávací služby, zábava, zábavní parky, služby zábavního parku, zábavní služby poskytované hotely, provozování zábavních prostor v hotelích, provozování sportovních zařízení, provozování kinosálů, služby sportovních areálů, zábavní, sportovní a kulturní aktivity, poskytování prostor pro sportovní rekreaci, poskytování prostor pro sportovní akce, rezervace vstupenek na vzdělávací, zábavní a sportovní aktivity a akce a související rezervační služby, organizace zábavních aktivit, provozování aquaparků, zábava ve formě aquaparků a zábavních parků, pronájem zařízení a vybavení ke vzdělávání, zábavě, sportu a kultuře, rekreační služby zaměřené na turistiku, provoz sportovních a tělovýchovných zařízení, provoz kulturně-výchovných a společenských zařízení, zábava ve formě laserových show; (43) bary, bufety, cateringové služby, cestovní informace, cestovní kancelář a rezervační služby, cestovní konzultační a informační služby, doprovod cestujících, hotely, ubytovny a penziony, prázdninové a turistické ubytování, hotelové služby, hotelové restaurační služby, jídelny, kavárny, penziony, pronájem jednacích místností, pronájem přechodného ubytování, služby v oblasti pohostinství, restaurace, služby recepce pro přechodné ubytování, turistické ubytovny, zajištění stravování, služby ubytovací kanceláře, objednávání prázdninového cestování a zájezdů, organizování a pořádání výletů, cest a zájezdů, poradenská činnost v oblasti cestovního ruchu, poradenství pro plánování cestovních tras, poskytování cestovních informací, poskytování on-line informací o cestování, poskytování turistických informací, provázení turistů, rezervace cestovních míst, rezervování výletů, cest a zájezdů, rezervace cest prostřednictvím cestovních kanceláří, služby agentury v oblasti zprostředkování výletů, cesta a zájezdů, služby cestovní kanceláře pro zajišťování výletů, cest a zájezdů, vedení výletů a zájezdů; (44) provozování lázní a solária, péče o hygienu a krásu osob, masážní služby, kosmetické služby, lázeňské služby, ozdravovny, sauny, salony krásy.
- (730) **CENTRUM BABYLON, a.s.**, Nitranská 415/1, Liberec, Liberec III-Jeřáb, 46007, CZ
(740) VOLF a partneři s.r.o., advokátní kancelář, Mgr. Karel Volf, advokát, Jindřicha Plachty 3163/28, Praha 5, Smíchov, 15000

(210) **O-570679**
(220) 19.03.2021
(320) 19.03.2021
(511) 30, 35, 43
(540)



Sumavská pralinka

(510) (30) pralinky, čokoládové pralinky, rumové pralinky (cukrovinky), pralinky s oplatkou, pralinky s tekutou náplní, čokoládové cukrovinky obsahující pralinky, pekárenské výrobky, cukrovinky, čokoláda a zákusky, arašidové cukrovinky, čokoláda do cukrovinek a pečiva, čokoláda na polevy, čokoláda s likérem, čokoládová pěna, čokoládová poleva, čokoládové cukrovinky s příchutí pralinek, čokoládové dezerty, čokoládové krémy, čokoládové ozdoby na cukrářské výrobky, čokoládové ozdoby na dorty, čokoládové ozdoby na dorty a koláče, čokoládové ozdoby na vánoční stromky, čokoládové pomazánky obsahující ořechy, čokoládové příchutě, čokoládový marcipán, crème caramel, cukrářské konfety na pečení, cukrovinky s čokoládovou polevou, cukrovinky obsahující želé, cukrovinky s tekutou alkoholovou náplní, cukrovinky tekuté, cukrovinky, tvrdé, dezertní pěny [cukrářské výrobky], hotové dezerty [čokoládové], hotové dezerty [cukrovinky], hotové pudinky, karamelové bonbony, mandle v čokoládě, marcipán, mátové cukrovinky bez léčivých přísad, moučníky, zákusky, dorty a sušenky, mléčné cukrovinky, nugát, nugátové tyčinky v čokoládě, ochucené sladké cukrovinky, ořechy v čokoládě, oříškové cukrovinky, ovoce s čokoládovou polevou, dorty, crème brûlée, cupcakes, hotové zákusky [pečivo], koblihy, koláčky, křehké pečivo, madlenky, makronky [pečivo], máslové sušenky s polevou s čokoládovou příchutí, moučníky, sladkosti (bonbóny), sladké tyčinky a žvýkačky, bonbony, bonbóny s kakaem, bonbóny vyrobené z cukru, čokoláda ve tvaru pralinek, čokoládové cukrovinky, čokoládové tyčinky, cukrové dortové ozdoby, karamel, lizátka; (35) maloobchodní prodej čokolády, maloobchodní prodej cukrářských výrobků, maloobchodní prodej kaka, maloobchodní prodej kávy, maloobchodní prodej mléčných výrobků, maloobchodní prodej pečiva, maloobchodní prodej sorbetů, maloobchodní prodej zmrzliny; (43) poskytování jídla a nápojů, bistra (služby), dekorace potravin, denní bary (v restauraci, hotelu), delikatesy (restaurace), kavárny, podávání jídel a nápojů pro hosty, příprava pokrmů, služby čajoven, služby kaváren, služby poskytující jídlo a nápoje s možností odnozu.

(730) **Krejčíková Štěpánka**, Nová Hůrka 282, Prášíly, 34201, CZ
(740) Mgr. PETR ŽIŽKA, advokátní kancelář, Mgr. Petr Žižka, Sedláčkova 209/16, Plzeň, Vnitřní Město, 30100

(210) **O-570689**
(220) 19.03.2021
(320) 19.03.2021
(511) 16, 21, 32, 33, 35, 43
(540)

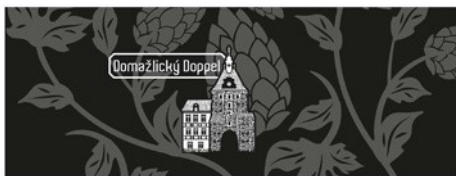

(510) (16) papírenské zboží, a to pohlednice, papírové ubrousky, pivní tácky, kartonážní výrobky (obaly), fotografie, papír, lepenka, plastové tašky, obalové materiály z papíru a plastických hmot spadající do této třídy; (21) sklenice, korbele, sklo, porcelán, majolika, nádobí včetně nádobí z plastu, kuchyňské náčiní a nádobí, jídelní servisy, servírovací soupravy, talíře, výrobky pro stolování – vše z nerez oceli, porcelánu, varného skla, keramiky a plastu, výrobky ze skla, porcelánu a keramiky pro kuchyni, interiéry a stolování v restauracích a jídelnách spadající do této třídy; (32)

piva, nealkoholická piva, jiné nealkoholické nápoje, piva všeho druhu, včetně nealkoholických piv a nápojů s příměsí piva, minerální vody, světlé a tmavé pivo, míchané nápoje s obsahem piva, lehká piva a ležáky, ochucená piva, nealkoholické nápoje, vody minerální a šumivé, sirupy a jiné přípravky k přípravě nápojů, džusy, šťávy ovocné a nápoje z ovocných šťáv nealkoholických (nezkvašených), šumivé ovocné nápoje (lihuprosté), šumivé nápoje s ovocnou šťávou, přípravky ke zhotovování piva a nápojů; (33) alkoholické nápoje, lihoviny, alkoholické nápoje, cider, jablečné víno, kvašený jablečný mošt, přípravky k výrobě alkoholických nápojů; (35) propagační a reklamní činnost, agenturní činnost, propagace a inzere prostřednictvím všech druhů médií, reklama a marketing, reklama, prostřednictvím všech druhů médií, marketing, zprostředkovatelská činnost v oblasti obchodu s reklamními materiály všeho druhu, s výrobky ze skla, porcelánu a majoliky, s textilními výrobky jako jsou trička, mikiny, zástěry, čepice, ubrusy, papírenským zbožím, tácky, papírovými kelímky a kelímky z umělých hmot, etiketami, kalendáři, tiskovinami, publikacemi, časopisy a knihami, s pivem a nealkoholickými nápoji, maloobchod, velkoobchod a internetový obchod s nápoji, obchodně-podnikatelská činnost a její zprostředkování s výrobky výše uvedenými ve třídě 32; (43) restaurační a hostinské služby, hotelové služby, služby zajišťující stravování a nápoje, vše v rámci této třídy, služby hotelů a dočasného prázdninového a turistického ubytování, penziony, restaurace, bary, kavárny, vinárny, provoz cukráren, bufety, jídelny, samoobslužné restaurace, hromadné stravování, rychlé občerstvení, kiosky s rychlým občerstvením, poskytování občerstvení, stravování, catering, pivnice, podávání stravování a nápojů v restauracích a barech, pořádání satebních recepcí (potraviny a nápoje), poskytování jídel a nápojů v restauracích, poskytování jídla a nápojů prostřednictvím mobilního nákladního auta, gril - restaurace, podávání jídel a nápojů, poradenství pro vaření, pořádání banketů, půjčování nábytku, ubrusů a prostírání.

(730) **Město Domazlice**, náměstí Míru 1, Domazlice, Město, 34401, CZ
(740) Helena Zelenková, patentový zástupce, Jiráskovo náměstí 47/27, Plzeň, Východní Předměstí, 32600

(210) **O-570690**
(220) 19.03.2021
(320) 19.03.2021
(511) 16, 21, 32, 33, 35, 43
(540)



(510) (16) papírenské zboží, a to pohlednice, papírové ubrousky, pivní tácky, kartonážní výrobky (obaly), fotografie, papír, lepenka, plastové tašky, obalové materiály z papíru a plastických hmot spadající do této třídy; (21) sklenice, korbele, sklo, porcelán, majolika, nádobí včetně nádobí z plastu, kuchyňské náčiní a nádobí, jídelní servisy, servírovací soupravy, talíře, výrobky pro stolování – vše z nerez oceli, porcelánu, varného skla, keramiky a plastu, výrobky ze skla, porcelánu a keramiky pro kuchyni, interiéry a stolování v restauracích a jídelnách spadající do této třídy; (32) piva, nealkoholická piva, jiné nealkoholické nápoje, piva všeho druhu, včetně nealkoholických piv a nápojů s příměsí piva, minerální vody, světlé a tmavé pivo, míchané nápoje s obsahem piva, lehká piva a ležáky, ochucená piva, nealkoholické nápoje, vody minerální a šumivé, sirupy a jiné přípravky k přípravě nápojů, džusy, šťávy ovocné a nápoje z ovocných šťáv nealkoholických (nezkvašených), šumivé ovocné nápoje (lihuprosté), šumivé nápoje s ovocnou šťávou, přípravky ke zhotovování piva a nápojů; (33) alkoholické nápoje, lihoviny, alkoholické nápoje, cider, jablečné víno, kvašený jablečný mošt, přípravky k výrobě alkoholických nápojů; (35) propagační a reklamní činnost, agenturní činnost, propagace a inzere prostřednictvím všech druhů médií, reklama a marketing, reklama, prostřednictvím všech druhů médií, marketing, zprostředkovatelská činnost v oblasti obchodu s reklamními materiály všeho druhu, s výrobky ze skla,

porcelánu a majoliky, s textilními výrobky jako jsou trička, mikiny, zástěry, čepice, ubrusy, papírenským zbožím, tácky, papírovými kelímkami a kelímky z umělých hmot, etiketami, kalendáři, tiskovinami, publikacemi, časopisy a knihami, s pivem a nealkoholickými nápoji, maloobchod, velkoobchod a internetový obchod s nápoji, obchodně-podnikatelská činnost a její zprostředkování s výrobky výše uvedenými ve třídě 32; (43) restaurační a hostinské služby, hotelové služby, služby zajišťující stravování a nápoje, vše v rámci této třídy, služby hotelů a dočasného prázdninového a turistického ubytování, penziony, restaurace, bary, kavárny, vinárny, provoz cukráren, bufety, jídelny, samoobslužné restaurace, hromadné stravování, rychlé občerstvení, kiosky s rychlým občerstvením, poskytování občerstvení, stravování, catering, pivnice, podávání stravování a nápojů v restauracích a barech, pořádání svatebních recepcí (potraviny a nápoje), poskytování jídel a nápojů v restauracích, poskytování jídla a nápojů prostřednictvím mobilního nákladního auta, gril - restaurace, podávání jídel a nápojů, poradenství pro vaření, pořádání banketů, půjčování nábytku, ubrusů a prostírání.

- (730) **Město Domažlice**, náměstí Míru 1, Domažlice, Město, 34401, CZ
(740) Helena Zelenková, patentový zástupce, Jiráskovo náměstí 47/27, Plzeň, Východní Předměstí, 32600

- (210) **O-570691**
(220) 19.03.2021
(320) 19.03.2021
(511) 16, 21, 32, 33, 35, 43
(540)



- (510) (16) papírenské zboží, a to pohlednice, papírové ubrusy, pivní tácky, kartonážní výrobky (obaly), fotografie, papír, lepenka, plastové tašky, obalové materiály z papíru a plastických hmot spadající do této třídy; (21) sklenice, korbele, sklo, porcelán, majolika, nádobí včetně nádobí z plastu, kuchyňské náčiní a nádobí, jídelní servery, servírovací soupravy, talíře, výrobky pro stolování – vše z nerez oceli, porcelánu, vameho skla, keramiky a plastu, výrobky ze skla, porcelánu a keramiky pro kuchyni, interiéry a stolování v restauracích a jídelnách spadající do této třídy; (32) piva, nealkoholická piva, jiné nealkoholické nápoje, piva všeho druhu, včetně nealkoholických pív a nápojů s příměsí piva, minerální vody, světlé a tmavé pivo, míchané nápoje s obsahem piva, lehká piva a ležáky, ochucená piva, nealkoholické nápoje, vody minerální a šumivé, sirupy a jiné přípravky k přípravě nápojů, džusy, šťávy ovocné a nápoje z ovocných šťáv nealkoholických (nezkvašených), šumivé ovocné nápoje (lihuprosté), šumivé nápoje s ovocnou šťávou, přípravky ke zhotovení piva a nápojů; (33) alkoholické nápoje, lihoviny, alkoholické nápoje, cider, jablečné víno, kvašený jablečný mošt, přípravky k výrobě alkoholických nápojů; (35) propagační a reklamní činnost, agenturní činnost, propagace a inzerce prostřednictvím všech druhů médií, reklama a marketing, reklama, prostřednictvím všech druhů médií, marketing, zprostředkovatelská činnost v oblasti obchodu s reklamními materiály všeho druhu, s výrobky ze skla, porcelánu a majoliky, s textilními výrobky jako jsou trička, mikiny, zástěry, čepice, ubrusy, papírenským zbožím, tácky, papírovými kelímkami a kelímky z umělých hmot, etiketami, kalendáři, tiskovinami, publikacemi, časopisy a knihami, s pivem a nealkoholickými nápoji, maloobchod, velkoobchod a internetový obchod s nápoji, obchodně-podnikatelská činnost a její zprostředkování s výrobky výše uvedenými ve třídě 32; (43) restaurační a hostinské služby, hotelové služby, služby zajišťující stravování a nápoje, vše v rámci této třídy, služby hotelů a dočasného prázdninového a turistického ubytování, penziony, restaurace, bary, kavárny, vinárny, provoz cukráren, bufety, jídelny, samoobslužné restaurace, hromadné stravování, rychlé občerstvení, kiosky s rychlým občerstvením, poskytování občerstvení, stravování, catering, pivnice, podávání stravování a nápojů v restauracích a barech, pořádání svatebních recepcí (potraviny a nápoje),

poskytování jídel a nápojů v restauracích, poskytování jídla a nápojů prostřednictvím mobilního nákladního auta, gril - restaurace, podávání jídel a nápojů, poradenství pro vaření, pořádání banketů, půjčování nábytku, ubrusů a prostírání.

- (730) **Město Domažlice**, náměstí Míru 1, Domažlice, Město, 34401, CZ
(740) Helena Zelenková, patentový zástupce, Jiráskovo náměstí 47/27, Plzeň, Východní Předměstí, 32600

- (210) **O-570722**
(220) 21.03.2021
(320) 21.03.2021
(511) 16, 35, 41
(540)

Školka Florentinum

- (510) (16) tiskoviny, periodické a neperiodické publikace, zejména knihy a časopisy, katalogy, plakáty, fotografie, kalendáře, samolepky; (35) propagační, reklamní a inzertní činnost; (41) činnost v oblasti výchovy a vzdělávání - soukromá mezinárodní školka s výukou v angličtině pro děti z různých zemí a kultur ve věku od 2 do 6 let s programem výuky, připravovaným na základě britských osnov a se skládáním mezinárodně uznávaných zkoušek, mimoškolní výchova a vzdělávání, pořádání kurzů a školení, včetně lektorské činnosti.
(730) **Soukromá mateřská škola - The International Early Learning Centre - Prague s.r.o.**, Na Florenci 2116/15, Praha 1, Nové Město, 11000, CZ

- (210) **O-570736**
(220) 22.03.2021
(320) 22.03.2021
(511) 9, 38, 42
(540)

MAMA AI

- (510) (9) nahraný obsah (počítačové programy, data a informace); (38) telekomunikační služby; (42) služby v oblasti informačních technologií.
(730) **The MAMA AI, SE**, Sokolovská 428/130, Praha 8, Karlín, 18600, CZ

- (210) **O-570792**
(220) 24.03.2021
(320) 24.03.2021
(511) 29, 30, 39, 43
(540)



- (510) (29) maso a masné výrobky, uzeniny, sušené maso, mleté maso, masové burgery (masové sendviče), vejce a vaječné výrobky, potravinářské tuky, mléko a výrobky z něj, sýry, jogurty, ovoce a zelenina konzervovaná, sušená či jinak potravinářsky upravená, hotová jídla z výše uvedených potravin; (30) pečivo slané, chléb, pečivo na toasty, bagety, rohlíky, večky, sendviče, cheeseburgery (sendviče), trvanlivé pečivo, pečivo sladké, pečivo více zrnité, pizza, těstoviny, mouka, těsto, droždí a výrobky z nich, pšeničné či jiné obilné placky, bramborové placky, kukuřičné placky, bramborové a kukuřičné výrobky spadající do této třídy, obilniny pro osobní konzumaci, cereální výrobky, čaj, káva, cukrářské výrobky, cukr, cukrovinky, med, rýže a rýžové výrobky spadající do této třídy, koření, omáčky (dochucovaadla), zeleninové a ovocné omáčky k masům, hotová jídla z výše uvedených potravin; (39) dopravní služby, rozvoz jídla, doprava zboží, kurýrní služby, informace o dopravě, zprostředkování dopravy; (43) hostinské služby, provoz restauračních zařízení - restaurantů a pizzerií, provoz zařízení rychlého stravování, zajištění stravování - catering, ubytovací služby, poskytování informací o stravování a ubytování.
(591) Barevná

(730) **H.B.B. International Food, s.r.o.**, Lidická 783/21, Praha 5, Smíchov, 15000, CZ
(740) Ing. Jarmila Javořiková, patentový zástupce, Slunečná 4566, Zlín, 76005

(210) **O-570799**
(220) 24.03.2021
(320) 24.03.2021
(511) 9, 35, 38, 41
(540)



(510) (9) software ke stažení pro prohlížení, distribuci a stahování zpravodajství, aktuálních událostí a dalších zpravodajských informací, novinek, statistik, výsledků, obrázků, fotografií a audiovizuálních záznamů z webových stránek, aplikace ke stažení pro prohlížení, distribuci a stahování zpravodajství, aktuálních událostí a dalších zpravodajských informací, novinek, statistik, výsledků, obrázků, fotografií a audiovizuálních záznamů z webových stránek; (35) poskytování a pronájem prostoru a času pro reklamu, poskytování a pronajímání reklamního prostoru na internetu, poskytování reklamního prostoru elektronickými prostředky a celosvětovými informačními sítěmi; (38) televizní vysílání, televizní vysílání programů, vysílání televize přes internet, vysílání programů přes internet, televizní vysílání pro mobilní telefony, digitální vysílání, rozhlasové vysílání, webcasting, podcasting, poskytování internetových diskusních fór, poskytování přístupu k webovým stránkám obsahujícím agregátor zpráv a médií, služby zpravodajské agentury, přenos, šíření, výměna nebo získávání zpráv, informací a multimediálního obsahu, poskytování přístupu k on-line fóřům, služby v oblasti elektronického přenosu zpráv, poskytování přístupu k portálům a databázím na internetu, poskytování přístupu ke zpravodajství a aktuálním událostem a dalším zpravodajským informacím, novinkám, statistikám, výsledkům, obrázkům, fotografiím a audiovizuálním záznamům z webových stránek, včetně internetu, pomocí mobilních telefonů, počítačů, satelitů, přenos dat, zvuku, obrazu, textu nebo jiných dat či informací v reálném čase, poskytování webové stránky, která uživateli počítačů umožňuje příjem, stahování, streamování, vysílání, zobrazování, převod a sdílení fotografií, videí, textu, dat, obrázků a jiných elektronických děl, poskytování přístupu do databází, tisková agentura, poskytování on-line platformy pro nahrávání a přenos dat, audio a video záznamů, obrázků, fotografií, streaming dat, video a audiovizuálních záznamů; (41) publikování a šíření informací, statistik, výsledků, publikování a šíření sportovních informací, statistik, výsledků v reálném čase prostřednictvím internetu, webových stránek, aplikací a počítačů, elektronické publikování, výroba televizních a audiovizuálních programů, zpravodajství (obrazové), služby reportérů (zpravodajství), televizní zpravodajství, rozhlasové zpravodajství, služby zpravodajství poskytujícího informace získané z různých zdrojů prostřednictvím agregátoru zpráv a médií, poskytování zpravodajství audio a video záznamů prostřednictvím webové stránky, služby vzdělávací, výchovné, soutěžní, kulturní a zábavní prostřednictvím internetu a jiných sítí.
(591) Barevná
(730) **Livesport s.r.o.**, Aspira Business Centre, Bucharova 2928/14a, Praha 5, Stodůlky, 15800, CZ
(740) Mgr. Jitka Vejražková, patentový zástupce, Pod Harfou 938/58, Praha 9, Vysočany, 19000

(210) **O-570933**
(220) 29.03.2021
(320) 29.03.2021
(511) 1, 4, 5, 7, 12, 19, 22, 29, 30, 31, 32, 35, 36, 37, 40, 44
(540)

AGRO
2000

(510) (1) agrochemikálie, s výjimkou fungicidů, herbicidů, insekticidů a přípravků na hubení parazitů, enologické baktericidní látky (chemické přípravky pro použití při výrobě a ošetřování vína), bramborová moučka pro průmyslové účely, dusíkaté vápno (hnojivo), výplně pro dutiny stromů (lesnictví), fermenty a mléčné kvasinky pro chemické účely, fosfáty (hnojiva), chemické přísady do fungicidů, guáno (hnojivo), přípravky pro hnojení, hnojiva, hnojiva pro zemědělství, humus, chemické přípravky zemědělské, s výjimkou fungicidů, herbicidů, insekticidů a přípravků na hubení parazitů, chemikálie pro lesnictví, s výjimkou fungicidů, herbicidů, insekticidů a přípravků pro hubení parazitů, karbonyl pro ochranu rostlin, přípravky proti klíčivosti zeleniny, kompost, lesní hrabanka, chemické látky pro kvašení vína, přípravky na ochranu květin, lepkavé přípravky pro ošetřování stromů, lepkavé přípravky štěpařské pro ošetřování stromů, přípravky z mikroorganismů jiné než pro lékařské a zvěrolékařské použití, chladicí kapaliny pro motory vozidel, vedlejší produkty při zpracování obilnin pro průmyslové účely, přípravky na ochranu květin, ochranné chemické přípravky k prevenci proti sněti obilné, hormony pro urychlení dozrávání ovoce, chemické přípravky pro prevenci plísně, padlí, chemické látky na konzervování potravin, oleje pro konzervaci potravin, průmyslové chemikálie, přípravky obsahující prvky stopové pro rostliny, přípravky pro zlepšování půdy, půda, humus, rašelina (hnojivo), preventivní ochranné chemické přípravky pro révu vinnou, přípravky na regulaci růstu rostlin, saze pro průmyslové nebo zemědělské účely, mořidla na ochranu semena, sladová bílkovina, soli (hnojiva), soli (chemické přípravky), struska (hnojivo), bezzeminné rostlinné substráty, superfosfáty (hnojiva), štěpařské vosky (tmely), štěpařské vosky na stromy, vinný alkohol, chemické přípravky pro fermentaci vína, přípravky na čerění vína, vosk a tmel na štěpování a roubování stromů, zahradnické chemikálie, s výjimkou fungicidů, herbicidů, insekticidů a přípravků proti parazitům, zásady (chemické látky, hydroxidy, louhy), zemědělská hnojiva, zemina pro pěstování, zeminy vzácné, chemické přípravky pro zkvalitnění půdy; (4) pohonné hmoty a mazadla, oleje pro odstranění bednění (stavebnictví), dřevěné brikety, palivové brikety, brikety rašelinové (palivo), brikety uhelné, dřevěné uhlí (palivo), dřevo palivové, elektrická energie, generátorový plyn, mazací oleje, mazací tuky, mazadla, mazut, minerální paliva, aditiva, s výjimkou chemikálií do motorových paliv, nafta motorová, nafta topná, olej jako palivo, olej motorový, olej řepkový pro průmyslové účely, olej slunečnicový pro průmyslové účely, přípravky z oleje sójového proti přilnavosti kuchyňského nádobí, oleje průmyslové, olejový plyn, paliva, pohonné látky, dřevo, palivový olej, plyn generátorový, plyny palivové, těkavé pohonné směsi, nechemické přísady do motorových paliv, třísky dřevěné pro zapalování, tuky průmyslové, vazelína pro průmyslové účely, ztužené plyny (palivo); (5) alkohol pro léčebné účely, bakteriální přípravky pro lékařské a zvěrolékařské účely, bakteriologické přípravky pro lékařské a zvěrolékařské účely, biocidy (pesticidy), bujóny (živné půdy) pro bakteriologické kultury, léčivé byliny, cement (tmel) na zvířecí kopyta, chemická činidla pro lékařské a zvěrolékařské účely, dezinfekční přípravky pro hygienické účely, přípravky na mytí dobytka, enzymatické přípravky pro zvěrolékařské účely, enzymy pro zvěrolékařské účely, herbicidy, hojivé (léčivé) houby (ne potraviny), chemické prostředky pro léčení révy vinné, chemické přípravky pro zvěrolékařské účely, insekticidy, semena pro umělou inseminaci, jedy, karbol (přípravek na hubení parazitů), knoty sírové pro dezinfekci, přísady do krmiva pro lékařské účely, kultury mikroorganismů pro lékařské a zvěrolékařské účely, léčiva pro zvěrolékařské účely, léky tekuté, lepicí přípravky na chytání much (mucholapky), lněná semena mletá pro farmaceutické účely, kultury mikroorganismů pro lékařské a zvěrolékařské účely, mikroorganismy pro použití v lékařství a zvěrolékařství, přípravky pro hubení much, chemické přípravky proti mšicím, přípravky na hubení myší, přípravky pro mytí

zvířat, chemické přípravky proti obilné sněti, vedlejší produkty zpracování obilnin pro lékařské účely, protiparazitické obojky pro zvířata, oleje proti ovádům, přípravky proti parazitům, pesticidy, pesticidy (přípravky pro hubení škůdců), chemické přípravky pro ošetřování plísní, jedy na potkany a krysy, protiparazitické přípravky, přípravky na hubení roztočů, přísady do krmiv pro lékařské účely, přípravky pro sterilizaci půdy, jedlá rostlinná vlákna, ne pro výživu, sladové mléčné nápoje pro lékařské účely, přípravky na hubení slimáků, spermie pro umělou inseminaci, sterilizační přípravky, přípravky pro hubení škůdců, tuk mléčný, tuky pro zvěrolékařské účely, uspávací přípravky, vitamínové přípravky, vymývací přípravky, lotiony pro psy, zvěrolékařské přípravky; (7) stroje, a to zemědělské stroje, brány zemědělské, buldozéry, centrifugy, čerpadla (části strojů, motorů a hnacích strojů), čističí filtry ochlazovacího vzduchu (pro motory), čističky obilí, dojící stroje, strukové gumy (odsávačky) pro dojící stroje, dopravníky (stroje), dopravníky pásové, drtiče (stroje), filtry (části strojů nebo motorů), fukary (obilní odstředivky), fukary na obilí, hrabací stroje (hrabáčky), hrábě pro hrabací stroje, jeřáby, mechanizované krmiče pro dobytek, kultivátory (stroje), líhňe umělé pro kuřata, lisovací stroje, lisovací stroje na odpad, stroje na lisování, vakuování a dopravu obilí, lisy na vinné hrozny, lisy na krmivo, lisy na víno, loupací stroje, loupací stroje na kukuřici a zmo, stroje na loupání obilí, manipulační zařízení pro nakládání a vykládání, mechanické ruční nástroje a nářadí v rámci této třídy, mechanizované krmiče pro dobytek, míchací zařízení, mizdrfíci stroje, mlátičky, mlécí stroje, mlékárenské stroje, mlýny (stroje), motorové kultivátory, dmyhadla nebo fukary na lisování, odsávání a dopravu obilí, stroje na loupání obilí, obilní mlýny (stroje), obilní žací stroje, obrabeče sena (stroje), čističí zařízení pro odprašnění, odstopkovačky (stroje), odstředivky na smetanu nebo mléko, pily (stroje), plecí stroje, plečky (stroje), pluh, radlice pro pluh, pluh na odstraňování drnů, práškovací stroje, radlice, rozprašovače (stroje), rypadla, řezací stroje, řezačky na slámu, nože pro řezačky slámy, řezné nože pro řezačky, samovazače obilní, sečí stroje, sekačky na trávu (stroje), vázací stroje na seno, síta (stroje nebo části strojů), spojovací části (části strojů), strouhací stroje na zeleninu, sušící stroje, škrabací stroje na zeleninu, třídící stroje, třídíčky obilí, vzduchové kompresory (zařízení garáží), zásobníky s mechanickým výsypem, zavlažovací stroje pro zemědělské účely, zdvihací zařízení (stroje), zemědělské dopravníky, zemědělské nářadí velké (s výjimkou ručního), žací a vázací stroje, žací mlátičky; (12) pozemní vozidla, motocykly, jízdní kola, ojeté automobily, pneumatiky, přívěsy (tažná zařízení pro vozidla), přívěsy za vozidla, traktory, podvozky vozidel; (19) beton, stavební prvky z betonu, desky z cementu, cement, cihly, dlažba nekovová, dlaždice (nekovové), nekovové trubky pro drenáže, stavební dřevo, užitkové dřevo, nekovové výplně pro dveře, nekovové zárubně pro dveře, kámen, střešní krokve, krytiny střešní (nekovové), latě, lepenka pro stavební účely, stavební malta, nosníky (nekovové), okna nekovová, omítky, nekovové stavební panely, písek, kromě písků slévárenského, prkna (stavební dřevo), nekovové rámy okenní, roury kameninové, řezivo, stavební sklo, stáje, dřevo pro stavby, nekovové hmoty pro stavby, kámen pro stavby, nekovové panely pro stavby, papír pro stavby, plst pro stavby, sklo pro stavby, stavební hmoty (nekovové), stropy (nekovové), nekovové krytiny na střechy, nekovové tašky na střechy, šterk, trámy (nekovové), trubky kameninové, trubky vodovodní (nekovové), tvárnice, vápno, vrata nekovová, nekovové výtuže (pro stavebnictví), nekovové zastřešení obsahující solární články, žáruvzdorné nekovové stavební materiály, nekovové žlaby okapní; (22) provazy, lana, struny, šňůry, příze nekovová na použití v zemědělství, pytle na přepravu a uskladnění volně loženého (sypaného) zboží, rouno ovčí, surový len, vlákna nekovová na použití v zemědělství, vozové plachty; (29) bílkoviny jako potrava, drůbež (neživá), hrách konzervovaný, hranolky (bramborové), jedlé oleje, jedlé tuky, klobásy, salámy, párky, konzervy masové, konzervy zeleninové, kukuřičný olej, máslo, maso, maso konzervované, mléčné nápoje (s vysokým obsahem mléka), mléčné výrobky, mléko, olej řepkový jedlý, ryby, s výjimkou živých, jedlý slunečnicový olej, smetana, syrovátka, sýry, tvaroh, vejce, vepřové maso, vepřové sádlo, zvěřina; (30) loupaný ječmen, mletý ječmen, mouka z ječmene, koření, mletá kukuřice, pražená kukuřice, kukuřičná mouka, kukuřičný šrot, loupaný oves, med, potravinářská mouka, výrobky z mouky, mletý oves, ovesná mouka, ovesné vločky, potraviny z mouky, výražková pšeničná mouka, semolina (pšeničná hrubá mouka), slad pro lidskou spotřebu, sladový výtažek jako potravin, sójová mouka, tapioková mouka jako potrava, kukuřičné vločky, výrobky z obilnin; (31) bílkoviny (proteiny) pro zvířata, bobule (čerstvé ovoce), brambory čerstvé, bylinky čerstvé polévkové jako koření, cibule čerstvá (zelenina), čerstvé ovoce, čočka (čerstvá), potrava pro dobytek, droždí pro dobytek, drůbež (živá zvířata), drůbež na chov, dřevo surové, fazole čerstvé, hospodářská zvířata, přípravky na výkrm hospodářského zvířectva, houby čerstvé, hrách čerstvý, hrozny čerstvé, chmel, chmelové šišky, chovatelské a pěstelské produkty, chovná drůbež, ječmen, keře, křoví, kmeny stromů,

krmiva suchá pro zvířata, přísady do krmiva ne pro lékařské účely, vápno do krmiva pro zvířata, krmivo suché, krmivo, píče, krmné směsi na výkrm hospodářských zvířat, kukuřice, kulatina dřevěná neodkomněná, kultura houbová na výsev (podhoubí), kůra surová, kvasnice pro dobytek, lihovarnický odpad pro živočišnou spotřebu, mláto, moučka arašidová pro zvířata, moučka lhná (suché krmivo), moučka pro zvířata, moučka rybí pro zvířecí spotřebu, moučka rýžová jako krmivo, mulč slaměný (materiál na přikrytí povrchu půdy), přípravky pro nosnice, drůbež, obilná zrna v nezpracovaném stavu, obilninové zbytkové produkty pro živočišnou spotřebu, okurky, olejná pokrutina, ořechy, otruby, otruby jako krmná směs pro živočišnou spotřebu, oves setý, ovoce čerstvé, pokrutina kukuřičná pro dobytek, pokrutina olejná, pokrutina řepková pro dobytek, pokrutiny arašidové pro zvířata, potrava pro domácí zvířata, potrava pro hovězí dobytek, potrava pro zvířata, proteiny pro živočišnou spotřebu, přípravky posilující pro zvířata, přísady do krmiv, ne pro lékařské účely, pšenice, rostlinná semena, rostliny, ryby živé, řepa jedlá, řezivo neočištěné od kůry, sadba, sazenice, semena rostlin, seno, sezam, slad na výrobu piva a lihovin, sláma jako krmivo, sláma jako podestýlka, stelivo (výrobky pro zvířata), stromečky vánoční, stromy (jako rostliny), kmeny stromů, suché krmivo, surová kůra, šrot pro zvířata, trávníky přírodní, třtina cukrová, vedlejší produkty při zpracování obilnin pro živočišnou spotřebu, přípravky pro výkrm zvířat, vykrmovací přípravky pro zvířata, zelenina čerstvá, zrna obilná v nezpracovaném stavu, zrní (obilniny), zrní (semena), zrní pro živočišnou spotřebu, krmivo pro zvířata, zvířata hospodářská, zvířata živá, žito; (32) nealkoholické nápoje, pivo, výtažky z chmele na výrobu piva; (35) dodavatelské služby pro třetí osoby (nákup výrobků a služeb pro jiné podniky), maloobchodní a velkoobchodní nákup a prodej výrobků zařazených výše ve třídách 1, 4, 5, 7, 12, 19, 22, 29, 30, 31, 32, e-shop s výrobky zařazenými výše ve třídách 1, 4, 5, 7, 12, 19, 22, 29, 30, 31, 32, pomoc při řízení obchodní činnosti, poradenství při vedení podniků; (36) burzovní makléřství, pronájem bytů, pronájem farem, důchodové fondy, finanční řízení, kapitálové investice, investování kapitálu, koupě na splátky (financování), leasing, inkasování nájemného, nákup na splátky, zprostředkování nemovitostí, obchodování s nemovitostmi, pronájem a správa nemovitostí, pronajímání kanceláří (nemovitostí), financování půjček, správa majetku a nemovitostí; (37) opravy automobilů, pronajímání bagrů a rypadel, instalace dveří a oken, izolování staveb, údržba a opravy motorových vozidel, pokrývačské služby (práce), pronájem stavebních strojů a zařízení, servisní stanice vozidel (doplňování paliva a údržba), stavby a opravy skladů, izolace staveb, stavebnictví, stavitelství, montáž, údržba a opravy strojů, údržba vozidel, zednické služby; (40) mletí, mlynářství, porážka zvířat, zmrazování potravin, rafinace, čištění, řezání pilou, výroba energie, výroba elektrické energie, výroba elektriny ze sluneční energie, výroba elektriny z geotermální energie, výroba elektrické energie z obnovitelných zdrojů; (44) letecké a povrchové rozmetávání hnojiv a jiných chemikálií pro zemědělství, chov zvířat, léčení stromů, ničení plevele, ničení škůdců v zemědělství, pronájem zemědělských strojů a zařízení, rostlinné školky, léčení stromů, údržba trávníků, veterinární pomoc, zahradnické služby, zahradnictví, půjčování zemědělských nástrojů a zařízení.

(730) **AGRO 2000 s.r.o.**, M. Horákové 390, Třebíč, Tým, 67401, CZ

(740) Ing. Zdeněk Kučera, Dlouhá 207 (P.O.Box 92), Slušovice, 76315

(210) **O-571033**

(220) 02.04.2021

(320) 02.04.2021

(511) 14

(540)

My Love

(510) (14) drahé kameny, perly a drahé kovy, jakož i jejich imitace, šperky, části a příslušenství všech uvedených výrobků, zahrnuté v této třídě.

(591) Barevná

(730) **My Love s.r.o.**, Vysoká 534/12, Brno, Štýřice, 63900, CZ

(740) Jindyne s.r.o., U Statku 77, Mnichovo Hradiště, Hněvovnice, 29501

(210) **O-571045**
(220) 06.04.2021
(320) 06.04.2021
(511) 35, 36, 41
(540)

Divex

(35) obchodní poradenské služby vztahující se k marketingu a kampani ke shromažďování finančních prostředků, finanční marketing, produktový marketing, internetový marketing, referenční marketing, digitální marketing, cílený marketing, reklama, marketing, partnerský marketing, přímý marketing, propagační marketing, marketingové služby; (36) finanční služby, finanční transakce, finanční bankovníctví, osobní finanční služby, obchodní finanční služby, finanční asistence, finanční burza, elektronické finanční obchodování, digitalizované finanční služby, vyřizování finančních transakcí, zařizování finančních transakcí, zprostředkování finančních služeb, provádění finančních transakcí, služby finančních investic, peněžní služby, bankovní služby, osobní finanční bankovní služby, finanční služby poskytované po internetu, finanční služby týkající se majetku, finanční služby poskytované elektronickými prostředky, vedení finančních záležitostí on-line, finanční převody a transakce a platební služby, finanční služby poskytované po telefonu, poskytování finančních služeb prostřednictvím globální počítačové sítě, služby směnárny, směnárenské operace, směnárenské zprostředkovatelské služby, směna a převody peněz, směnárenské poradenství, měnové obchody, směnárenské služby s virtuálními měnami, finanční výměna virtuální měny, služby virtuálních měn, převody ve virtuální měně, elektronický převod virtuálních měn, online obchodování s měnami v reálném čase, služby v oblasti převodů měn, finanční služby související s digitálními měnami, finanční informační služby vztahující se k měnám, digitalizované finanční služby vztahující se k transakcím s cizími měnami, poskytování finanční informace v digitální podobě, měnové makléřství, převody v cizí měně; (41) akademie (vzdělávání), poskytování vzdělávání, dálkové vzdělávání, vzdělávání dospělých, pokročilé vzdělávání, trvalé vzdělávání, poskytování online vzdělávání z počítačové databáze nebo prostřednictvím internetu nebo extranetů, vzdělávací a školící služby, služby v oblasti vzdělávání, zábavy a sportu.

(730) **Valík Lubomír**, Slezská 1177/27, Praha 3, Vinohrady, 13000, CZ
(740) JUDr. Tomáš Elbert, Dukelských hrdinů 567/52, Praha 7, Holešovice, 17000

(210) **O-571080**
(220) 07.04.2021
(320) 07.04.2021
(511) 35, 36, 41
(540)



(510) (35) činnost podnikatelských, organizačních a ekonomických poradců, reklama, propagace, inzercie, marketing, provozování internetového obchodu s reklamními materiály a propagačními předměty všeho druhu, s tiskovinami, letáky, časopisy, prospekty, drobnými dárky, vizitkami a kancelářskými potřebami; (36) činnost finančních poradců, služby finanční a peněžní, pojištění, činnost realitní kanceláře a realitní činnost všeho druhu, správa nemovitostí, developerská činnost v investiční výstavbě, pojišťovací služby, služby bankovních, finančních, úvěrových a spořitelních ústavů, správa financí, služby v oblasti stavebního spoření, poskytování hypoték a půjček; (41) organizování, zprostředkování a pořádání školení, kurzů, sympozií a kongresů, výchovné, vzdělávací, kulturní, zábavní a sportovní činnosti, lektorská činnost.

(730) **Pallas Athena Group, s.r.o.**, Sokolovská 192/79, Praha 8, Karlín, 18600, CZ

(740) Ing. Michal Jupa, patentový zástupce, Na Baních 1385, Praha 5 - Zbraslav, 15600

(210) **O-571081**
(220) 07.04.2021
(320) 07.04.2021
(511) 9
(540)



(510) (9) solární články, polovodiče, destičky (křemíkové plátky), integrované obvody, čipy (integrované obvody), galvanické články, akumulátory, elektrické, sklo pokryté elektrickými vodiči, nabíječky akumulátorů, návěští světelná, signální lucerny.

(591) Barevná
(730) **SHANDONG LINUO SOLAR POWER HOLDINGS Co., Ltd.**, N° 30766, Jingshidong Road, JINAN CITY, Shandong Province, CN
(740) Všeťečka Zelený Švorčík a partneři, advokátní a patentová kancelář, JUDr. Pavel Zelený, advokát, Hálkova 1406/2, Praha 2, Nové Město, 12000

(210) **O-571083**
(220) 07.04.2021
(320) 07.04.2021
(511) 41, 43
(540)

JINGLE BELLS FAMILY

(510) (41) služby v oblasti vzdělávání, zábavy a sportu, vzdělávací a školící služby, překladatelské a tlumočnické služby, mateřské školky, školní vzdělávání, organizování sportovních činností a sportovních soutěží; (43) dočasné ubytování, péče o předškoláky a malé děti v zařízeních denní péče, poskytování jídla a nápojů, denní jesle, školky, provozování školky, stravovací služby pro vzdělávací zařízení

(730) **Alsop Angela Jane**, Mickiewiczova 240/15, Praha 6, Hradčany, 16000, CZ

(740) Holubová advokáti s.r.o., Mgr. Štěpán Holub, advokát, Za Poříčskou bránou 365/21, Praha 8, Karlín, 18600

(210) **O-571084**
(220) 07.04.2021
(320) 07.04.2021
(511) 41, 43
(540)

JINGLE BELLS FUN

(510) (41) služby v oblasti vzdělávání, zábavy a sportu, vzdělávací a školící služby, překladatelské a tlumočnické služby, mateřské školky, školní vzdělávání, organizování sportovních činností a sportovních soutěží; (43) dočasné ubytování, péče o předškoláky a malé děti v zařízeních denní péče, poskytování jídla a nápojů, denní jesle, školky, provozování školky, stravovací služby pro vzdělávací zařízení

(730) **Alsop Angela Jane**, Mickiewiczova 240/15, Praha 6, Hradčany, 16000, CZ

(740) Holubová advokáti s.r.o., Mgr. Štěpán Holub, advokát, Za Poříčskou bránou 365/21, Praha 8, Karlín, 18600

(210) **O-571087**
(220) 07.04.2021
(320) 07.04.2021
(511) 37
(540)

Smart Life
Solutions

- (510) (37) oprava duší do pneumatik, údržba a opravy motorových vozidel, protektorování pneumatik, vulkanizace pneumatik (opravy), mytí motorových vozidel, čerpací stanice a autoservisy (tankování a údržba), protihluková úprava vozidel, leštění vozidel, ošetřování vozidel antikorozním nátěrem, čištění vozidel, poradenství týkající se údržby vozidel.
- (730) **Hankook Tire & Technology Co., Ltd.**, 286, Pangyo-ro, Bundang-gu, Seongnam-si, Gyeonggi-do, KR
- (740) Zeiner & Zeiner v.o.s., Mgr. Alexandr Vališ, advokát, Maiselova 15, Praha 1, 11000

(210) **O-571089**
(220) 07.04.2021
(320) 07.04.2021
(511) 35, 43, 44
(540)

NA SOUTOKU

- (510) (35) reklamní, marketingové a propagační služby, administrativní zpracování objednávek včetně počítačových online objednávek, obchodní informace, řízení obchodní činnosti; (43) zajišťování a poskytování dočasného ubytování, pronájem přechodného ubytování, rezervace ubytování (služby), hotelové služby, informace o dočasném ubytování, poradenské a rezervační služby, provoz hotelů, ubytoven, penzionů a apartmánů, prázdninové a turistické ubytování, služby v oblasti pohostinství, restaurační a barové služby, kavárny (služby), catering (poskytování jídla a nápojů); (44) poskytování služeb sauny, provoz saunových zařízení, služby v oblasti poskytování zařízení na saunování.
- (591) Barevná
- (730) **Apartmenty Na Soutoku s.r.o.**, Nad Letištěm 634, Tábor, Měšice, 39002, CZ
- (740) Ing. Pavel Nádvorník s.r.o., Klínová 620/1, Ostrava, Hulváky, 70900

(210) **O-571096**
(220) 07.04.2021
(320) 07.04.2021
(511) 35, 36, 42
(540)

ESTATE ladies

- (510) (35) marketing; (36) služby nemovitostní (realitní služby), nemovitostní (realitní) konzultační služby, služby realitní kanceláře pro prodej a

pronájem budov, pronájem nemovitostí a majetku; (42) navrhování interiérů, navrhování interiéru budov.

(591) Barevná
(730) **Intense Innovations s.r.o.**, Běchovická 585, Šestajovice, 25092, CZ
(740) Mgr. Zuzana Straková, Konviktská 291/24, Praha 1, Staré Město, 11000

(210) **O-571113**
(220) 08.04.2021
(320) 08.04.2021
(511) 19, 36, 37, 42
(540)



- (510) (19) stavební materiály všeho druhu, montované rodinné domky a domy, přenosné domy komerční objekty, vše nekovové a spadající do třídy 19; (36) zprostředkovatelská, konzultační a poradenská činnost v oblasti obchodu s nemovitostmi, činnost realitní kanceláře, nájem, pronájem, koupě, prodej a správa nemovitostí zařazených do této třídy, pronájem nebytových prostor pro komerční účely, investiční a developerská činnost, finanční služby v investiční výstavbě, poradenská a zprostředkovatelská činnost v uvedených oblastech; (37) stavby, stavebnictví, stavitelství, stavební dozor, stavební informace, stavební práce všeho druhu spadající do třídy 37, montáž, opravy a servis montovaných rodinných domků a komerčních objektů, přípravné a dokončovací práce pro stavby, údržba nemovitostí, zprostředkovatelská a poradenská činnost v uvedených oblastech; (42) projektová, inženýrská a designérská činnost v investiční výstavbě, příprava a vypracování technických návrhů, zprostředkovatelská, poradenská a obstaravatelská činnost v uvedených oblastech, projekce (stavební), projektová činnost, inženýrská činnost.
- (591) Barevná
- (730) **RD Rýmařov s. r. o.**, 8. května 1191/45, Rýmařov, 79501, CZ
- (740) Macek and Partners, Mgr. Jiří Macek, Sázkavská 751/16, Praha 2, Vinohrady, 12000

(210) **O-571114**
(220) 08.04.2021
(320) 08.04.2021
(511) 19, 36, 37, 42
(540)



- (510) (19) stavební materiály všeho druhu, montované rodinné domky a domy, přenosné domy komerční objekty, vše nekovové a spadající do třídy 19; (36) zprostředkovatelská, konzultační a poradenská činnost v oblasti obchodu s nemovitostmi, činnost realitní kanceláře, nájem, pronájem, koupě, prodej a správa nemovitostí zařazených do této třídy, pronájem nebytových prostor pro komerční účely, investiční a developerská činnost, finanční služby v investiční výstavbě, poradenská a zprostředkovatelská činnost v uvedených oblastech; (37) stavby, stavebnictví, stavitelství, stavební dozor, stavební informace, stavební práce všeho druhu spadající do třídy 37, montáž, opravy a servis montovaných rodinných domků a komerčních objektů, přípravné a dokončovací práce pro stavby, údržba nemovitostí, zprostředkovatelská a poradenská činnost v uvedených oblastech; (42) projektová, inženýrská a designérská činnost v investiční výstavbě, příprava a vypracování technických návrhů, zprostředkovatelská,

poradenská a obstaratelská činnost v uvedených oblastech, projekce (stavební), projektová činnost, inženýrská činnost.

- (591) Barevná
(730) **RD Rýmařov s.r.o.**, 8. května 1191/45, Rýmařov, 79501, CZ
(740) Macek and Partners, Mgr. Jiří Macek, Sázavská 751/16, Praha 2, Vinohrady, 12000

- (210) **O-571116**
(220) 08.04.2021
(320) 08.04.2021
(511) 35, 39, 41
(540)



- (510) (35) maloobchodní prodej uměleckých děl, velkoobchodní prodej uměleckých děl, reklamní služby, digitální reklamní služby, reklamní a inzertní služby, reklamní a marketingové služby, propagační a reklamní služby, tvorba a prodej reklamních fotografií; (39) služby cestovních průvodců, podávání informací z oblasti cestovního ruchu, služby v oblasti cestovního ruchu, poradenská činnost v oblasti cestovního ruchu, organizování poznávacích zahraničních zájezdů; (41) organizování prohlídek s průvodcem, turistické prohlídky s průvodcem, organizování zájezdů po kulturních památkách s průvodcem pro účely vzdělávání, vzdělávací a školicí služby, organizování vzdělávacích konferencí, organizování vzdělávacích seminářů, organizování vzdělávacích přednášek, vzdělávací přednášky pro školy, vyučování, organizace výstav pro vzdělávací účely, pořádání expozic pro vzdělávací účely, vzdělávání dospělých, vzdělávací služby v oblasti umění, vzdělávací služby v oblasti geografie, antropologie a sociologie, pořádání vzdělávacích akcí spojených s ochutnávkou pokrmů a nápojů, pořádání a vedení ochutnávek pokrmů a nápojů pro vzdělávací účely, fotografování, tvorba reportážních, uměleckých a ateliérových fotografií, služby filmové režie a výroby filmů (s výjimkou reklamních filmů), natáčení reportážních filmů, služby reportérů, obrazové zpravodajství, vydávání knih a textů (s výjimkou reklamních textů), poskytování online publikací (bez možnosti stažení).

- (591) Barevná
(730) **Švejnoha David**, Veveří 498/77, Brno, 60200, CZ
(740) KANIA, SEDLÁK, SMOLA, s.r.o., Mendlovo náměstí 907/1a, Brno, Staré Brno, 60300

- (210) **O-571149**
(220) 08.04.2021
(320) 08.04.2021
(511) 1, 3, 5
(540)

DEPROS

- (510) (1) chemické výrobky pro průmysl a zemědělství; (3) čisticí a mycí prostředky recepturou a balením přizpůsobené pro zemědělství, zdravotnictví, potravinářství a domácnost; (5) desinfekční prostředky recepturou a balením přizpůsobené pro zemědělství, zdravotnictví, potravinářství a domácnost, prostředky k ničení plevele a škůdců, repelentní přípravky.

- (730) **Jurigová Jana**, Na Láně 2002, Uherský Brod, 68801, CZ

- (210) **O-571150**
(220) 08.04.2021
(320) 08.04.2021
(511) 1, 3, 5
(540)

DEPROSAN

- (510) (1) chemické výrobky pro průmysl a zemědělství; (3) čisticí a mycí prostředky recepturou a balením přizpůsobené pro zemědělství, zdravotnictví, potravinářství a domácnost; (5) desinfekční prostředky recepturou a balením přizpůsobené pro zemědělství, zdravotnictví,

potravinářství a domácnost, prostředky k ničení plevele a škůdců, repelentní přípravky.

- (730) **Jurigová Jana**, Na Láně 2002, Uherský Brod, 68801, CZ

- (210) **O-571151**
(220) 09.04.2021
(320) 09.04.2021
(511) 33
(540)

MORAVIANA

- (510) (33) víno, alkoholické nápoje na vinném základě.
(730) **VINICOLA, s.r.o.**, Lanžhotská 3472/27, Břeclav, 69002, CZ

- (210) **O-571158**
(220) 09.04.2021
(320) 09.04.2021
(511) 16
(540)

ECOTEN

- (510) (16) plastové fólie z regranulátu.
(730) **GRANITOL akciová společnost**, Partyzánská 464, Moravský Beroun, 79305, CZ
(740) JUDr. Miluše Calábková, advokátka, Jiráskova 1215/17, Litovel, 78401

- (210) **O-571162**
(220) 09.04.2021
(320) 09.04.2021
(511) 5, 28, 41
(540)



- (510) (5) potravní doplňky a dietetické přípravky; (28) sportovní potřeby a vybavení; (41) služby v oblasti vzdělávání, zábavy a sportu, služby v oblasti sportu a fitness, vzdělávací a školicí služby.

- (591) Barevná
(730) **BODYFIT nutrition s.r.o.**, Znojemska 4320/76a, Jihlava, 58601, CZ
(740) JUDr. Milan Zápotočný, advokát, JUDr. Milan Zápotočný, Telečská 1720/7, Jihlava, 58601

- (210) **O-571163**
(220) 09.04.2021
(320) 09.04.2021
(511) 29, 40, 43
(540)



- (510) (29) balené maso, maso a masné výrobky, hovězí maso, hovězí pečeně, hovězí steaky, klobásy, salámy, párky, konzervované maso, masové pomazánky, vepřové maso, vepřové steaky, vepřové kotlety, konzervované

vepřové maso, burgery, čerstvá drůbež, čerstvé kuřecí maso, čerstvé maso, chorizo (salámová klobása), filety z kuřecích prsou, grilovací klobása německého typu (bratwurst), grilované kuře (yakitori), grilovaný vepřový bok (samgyeopsal), hovězí hamburgery, klobásy, klobásy, salámy, párky, krutí hamburgery, krutí karbanátky, krutí kousky, krutí maso, kuřecí burgery, kuřecí křídla, kuřecí krokety, kuřecí kuličky, masné výrobky ve formě karbanátků, maso, maso k výrobě uzenin, masové chuťovky, masové steaky, mleté maso (nadrobno nakrájené maso), párky, klobásy, salámy, párky na přípravu hotdogů, párky na tyče (v kukuřičném těstíčku), párky v těstíčku, pastrami, pečené maso, prosciutto (italská šunka), slanina, játrová paštika, kuřecí paštiky, masové pěny, paštika z husích jater, sýrové výrobky, mléčné výrobky a jejich náhražky, hotová jídla; (40) řeznictví; (43) poskytování jídla a nápojů, gril - restaurace, delikatesy (restaurace), jídelny, pohostinství (služby), příprava pokrmů, restaurační služby, bistra (služby), bufetové služby, bufety, denní bary (v restauraci, hotelu), firemní akce (poskytování jídel a nápojů), jídelny, klubové služby (poskytování jídel a nápojů), pivnice, podávání alkoholických nápojů, podávání jídel a nápojů, podávání jídel a nápojů hostům v restauracích, poskytování jídel a nápojů v restauracích, příprava jídel, samoobslužné jídelny, samoobslužné restaurace, služby bufetů pro denní bary, služby poskytující jídlo a nápoje s možností odnosu, služby týkající se odnosu jídla s sebou, služby týkající se přípravy jídel a nápojů.

(730) **Janout Radek**, 5. května 429, Zbůch, 33022, CZ

(740) Mgr. Petr Žižka, Sedláčkova 209/16, Plzeň, Vnitřní Město, 30100

(210) **O-571177**

(220) 09.04.2021

(320) 09.04.2021

(511) 5, 16, 25, 31, 41, 42, 44

(540)



(510) (5) léčiva a veterinární přípravky a výrobky, medikované krmivo pro zvířata; (16) tiskárenské výrobky, papírnické zboží a vzdělávací materiály (papírnické výrobky), psací potřeby a razítka, pera (kancelářské potřeby); (25) trička, oděvy; (31) živá zvířata a živé organismy k chovným účelům, krmivo; (41) výchova, vzdělávání, zábava a sportovní činnost, organizování a vedení soutěží (výchova a zábava), vzdělávací služby v oblasti veterinární profese; (42) vědecké a technologické služby, poradenské služby v oblasti vědeckého výzkumu, služby vědeckého výzkumu, veterinární laboratorní služby; (44) lékařské služby, veterinární služby, veterinární poradenské služby, veterinární a zemědělské služby, služby v oblasti veterinární chirurgie, péče o čistotu a hygienu zvířat.

(730) **Veterinární univerzita Brno**, Palackého třída 1946/1, Brno, Královo Pole, 61200, CZ

(210) **O-571181**

(220) 09.04.2021

(320) 09.04.2021

(511) 20

(540)

LoveBear

(510) (20) sochy, figurky, umělecké předměty a ozdoby a dekorativní předměty, vyrobené z materiálů jako dřevo, vosk, sádra nebo umělá hmota, zahrnuté v této třídě, mobilní dekorační předměty.

(730) **Triple invest, s.r.o.**, Jaurisova 515/4, Praha 4, Michle, 16900, CZ

(740) advokátka, Mgr. Alexandra Juráčková, Na Výsluní 546, Tuchoměřice, 25267

(210) **O-571219**

(220) 12.04.2021

(320) 12.04.2021

(511) 35, 36, 38, 39

(540)



(510) (35) obchodní administrativa, analýzy nákladů, obchodní informace a rady spotřebitelům, obchodní a podnikatelský průzkum, reklamní a zprostředkovatelská činnost, propagace a zprostředkování prodeje zboží a služeb třetích osob prostřednictvím webových stránek zaměřených na poskytování informací o porovnání cen, obchodní poradenství, zprostředkování smluv pro třetí osoby, zprostředkování obchodních a komerčních kontraktů, služby porovnání cen, služby porovnání cen elektřiny, služby porovnání cen zemního plynu, služby porovnání cen energií, poradenství spotřebitelům v oblasti cen elektřiny, zemního plynu a energií, služby porovnání cen telekomunikačních služeb, služby porovnání cen telefonních služeb, služby porovnání cen připojení k internetu, služby porovnávání cen platebních služeb, služby porovnávání cen kreditních karet, zprostředkování předplatného telekomunikačních služeb (pro třetí osoby); (36) služby v oblasti zprostředkování úvěrů a hypoték, hypoteční poradenství, pojišťovací poradenství, poradenství v oblasti bankovníctví, zprostředkování pojištění, poradenství týkající se úvěrů, investiční poradenství, finanční poradenství, zprostředkování finančních služeb, dluhové poradenství, poradenství a informace v oboru pojištění a financí, finanční poradenství v energetickém sektoru, makléřství v oblasti elektřiny, zemního plynu a energií, služby týkající se kreditních a platebních karet, zprostředkování platebních služeb, zprostředkování platebních a kreditních karet; (38) poradenství v oblasti telekomunikací, poradenství v oblasti telefonních služeb, poradenství v oblasti připojení k internetu, zprostředkování telekomunikačních služeb, zprostředkování telefonních služeb, zprostředkování připojení k internetu; (39) poradenství v oblasti distribuce, dodávek a odběru elektřiny a zemního plynu.

(591) Barevná

(730) **kalkulator.cz, s.r.o.**, Zubatého 295/5, Praha 5, Smíchov, 15000, CZ

(210) **O-571243**

(220) 13.04.2021

(320) 13.04.2021

(511) 35, 41, 43

(540)

VALAŠSKÉ TÚLÁNÍ

(510) (35) reklama, propagace, řízení obchodní činnosti, obchodní administrativa, kancelářské práce; (41) vzdělávání, školení, zábava, sportovní a kulturní činnosti; (43) služby zajišťující stravování a nápoje, dočasné ubytování.

(730) **Spolek "Lačnovjané pro lepší Lačnov"**, 76, Lačnov, 75612, CZ

(210) **O-571244**
(220) 13.04.2021
(320) 13.04.2021
(511) 39, 41, 43
(540)

**FULL
PARTY
SERVIS**

(510) (39) doprava a přeprava, taxislužba, průvodcovské služby, poskytování cestovních informací, organizování přepravy cestujících, organizování a rezervace cest, zájezdů, výletů, okružních plaveb, exkurzí a prohlídek pamětihodností, parkování a uskladnění vozidel, pronájem dopravních prostředků, pronájem parkovacích míst, zprostředkování dopravy a přepravy, zprostředkování doprovázení turistů, zprostředkovatelské služby v cestovním ruchu, služby cestovních kanceláří a turistických kanceláří, rezervace letenek, jízdenek a místenek, doprovázení turistů, organizování exkurzí, zájezdů a okružních výletů; (41) vzdělávání, školení, zábava, organizování vzdělávacích, zábavných, sportovních a kulturních akcí, organizování konferencí, kongresů, symposií a seminářů, pořádání odborných kurzů, školení a jiných vzdělávacích akcí, poskytování informací pomocí globální počítačové sítě v oblasti restauračních a hotelových služeb a cateringu, provozování rekreačních zařízení, služby v oblasti sportu a fitness, pronájem sportovišť, provozování bazénů a whirlpool, pronájem zařízení a vybavení ke vzdělávání, zábavě, sportu a kultuře, rezervace vstupenek v oblasti vzdělávání, zábavy a sportu a související rezervační služby; (43) dočasné ubytování (služby), hotelové služby, hotelové restaurační služby, hotelové rezervace, hotelové rezervační služby poskytované prostřednictvím internetu, služby zajišťující stravování a nápoje, zejména kavárny a restaurace, pronájem jednacích místností a sálů na společenské akce, catering, provozování restaurací, kaváren, vináren a cukráren, provozování bufetů a kiosků s občerstvením.

(730) **Vaněk Michal**, Achátová 1204, Nová Paka, 50901, CZ
(740) Mgr. Marek Hylena, advokát, Staré náměstí 15, Česká Třebová, 56002

(210) **O-571247**
(220) 13.04.2021
(320) 13.04.2021
(511) 5, 9, 21, 25, 27, 28, 32, 35, 38, 41
(540)

POT PRO TOP

(510) (5) potravní doplňky a dietetické přípravky; (9) ochranné a bezpečnostní prostředky; (21) nádobí, kuchyňské náčiní a nádoby; (25) oděvy, obuv, části oděvů, obuvi a pokrývek hlavy; (27) podložky na jógu; (28) sportovní potřeby a vybavení; (32) nealkoholické nápoje; (35) reklama, marketing a propagační služby; (38) telekomunikační služby; (41) služby v oblasti vzdělávání, zábavy a sportu.

(730) **Šenk Jakub**, Hvozdecká 998/23, Brno, Žebětín, 64100, CZ
(740) Mgr. František Hynek, advokát, Mgr. František Hynek, Tábor 2333/8, Brno, Žabovřesky, 61600

(210) **O-571248**
(220) 13.04.2021
(320) 13.04.2021
(511) 5, 9, 21, 25, 27, 28, 32, 35, 38, 41
(540)



(510) (5) potravní doplňky a dietetické přípravky; (9) ochranné a bezpečnostní prostředky; (21) nádobí, kuchyňské náčiní a nádoby; (25) oděvy, obuv, části oděvů, obuvi a pokrývek hlavy; (27) podložky na jógu; (28) sportovní potřeby a vybavení; (32) nealkoholické nápoje; (35) reklama, marketing a propagační služby; (38) telekomunikační služby; (41) služby v oblasti vzdělávání, zábavy a sportu.

(730) **Šenk Jakub**, Hvozdecká 998/23, Brno, Žebětín, 64100, CZ
(740) Mgr. František Hynek, advokát, Mgr. František Hynek, Tábor 2333/8, Brno, Žabovřesky, 61600

(210) **O-571251**
(220) 13.04.2021
(320) 13.04.2021
(511) 12, 35, 39
(540)

ComfortJet

(510) (12) dopravní prostředky pozemní; (35) propagační činnost a reklama; (39) doprava.

(591) Barevná
(730) **České dráhy, a.s.**, Nábřeží Ludvíka Svobody 1222/12, Praha 1, Nové Město, 11000, CZ

(210) **O-571252**
(220) 13.04.2021
(320) 13.04.2021
(511) 12, 35, 39
(540)

InterJet

(510) (12) dopravní prostředky pozemní; (35) propagační činnost a reklama; (39) doprava.

(591) Barevná
(730) **České dráhy, a.s.**, Nábřeží Ludvíka Svobody 1222/12, Praha 1, Nové Město, 11000, CZ

(210) **O-571253**

(220) 13.04.2021

(320) 13.04.2021

(511) 35, 36, 38

(540)

REBA

(510) (35) reklama, propagační činnost, pronájem reklamních ploch, zprostředkování obchodních záležitostí, plánování marketingových strategií; (36) zařizování a zprostředkování obchodů v oblasti nemovitostí, poskytování informací o nemovitostech, prodej a zprostředkovatelská činnost v oblasti pozemků a nemovitostí, zprostředkování nákupu a prodeje bytů, zprostředkování pronájmů nemovitostí, oceňování a odhadování cen nemovitostí, finanční odhady nemovitostí k daňovým účelům, služby v oblasti finanční analýzy a průzkumu, finanční poradenství v oblasti investic do nemovitostí, správa nemovitostí, uzavírání obchodních smluv při prodeji nemovitostí, oceňování staveb a nemovitostí; (38) elektronický přenos dat, poskytování přenosu informací pomocí Internetu, šíření elektronických časopisů, periodik a knih v elektronické podobě prostřednictvím počítačové sítě, internetu, výměna a šíření zpráv a informací prostřednictvím informačních a telekomunikačních sítí, služby zabezpečující datovou a audiovizuální komunikaci prostřednictvím informačních a telekomunikačních sítí, zejména počítačové sítě Internet.

(730) **REBA s.r.o.**, Dr. Engla 1061/6, Karlovy Vary, 36001, CZ

(740) PatentCentrum Sedláč & Partners s.r.o., Okružní 2824, České Budějovice, České Budějovice 3, 37001

(210) **O-571254**

(220) 13.04.2021

(320) 13.04.2021

(511) 35, 36, 38

(540)



(510) (35) reklama, propagační činnost, pronájem reklamních ploch, zprostředkování obchodních záležitostí, plánování marketingových strategií; (36) zařizování a zprostředkování obchodů v oblasti nemovitostí, poskytování informací o nemovitostech, prodej a zprostředkovatelská činnost v oblasti pozemků a nemovitostí, zprostředkování nákupu a prodeje bytů, zprostředkování pronájmů nemovitostí, oceňování a odhadování cen nemovitostí, finanční odhady nemovitostí k daňovým účelům, služby v oblasti finanční analýzy a průzkumu, finanční poradenství v oblasti investic do nemovitostí, správa nemovitostí, uzavírání obchodních smluv při prodeji nemovitostí, oceňování staveb a nemovitostí; (38) elektronický přenos dat, poskytování přenosu informací pomocí Internetu, šíření elektronických časopisů, periodik a knih v elektronické podobě prostřednictvím počítačové sítě, Internetu, výměna a šíření zpráv a informací prostřednictvím informačních a telekomunikačních sítí, služby zabezpečující datovou a audiovizuální komunikaci prostřednictvím informačních a telekomunikačních sítí, zejména počítačové sítě Internet.

(591) Barevná

(730) **REBA s.r.o.**, Dr. Engla 1061/6, Karlovy Vary, 36001, CZ

(740) PatentCentrum Sedláč & Partners s.r.o., Okružní 2824, České Budějovice, České Budějovice 3, 37001

(210) **O-571256**

(220) 13.04.2021

(320) 13.04.2021

(511) 30, 35, 39

(540)



(510) (30) káva, čaj, kakao, cukr, mouka, chléb, pečivo, hořčice, koření; (35) inzertní a reklamní činnost; (39) doprava a skladování.

(591) Barevná

(730) **Čokoláda.cz s.r.o.**, Thákurova 676/3, Praha 6, Dejvice, 16000, CZ

(210) **O-571259**

(220) 13.04.2021

(320) 13.04.2021

(511) 16, 35, 36

(540)

kolonaoperak

(510) (16) propagační publikace; (35) inzertní a reklamní činnost, poskytování pomoci při provozu obchodu, zprostředkování obchodních záležitostí, činnost organizačních a ekonomických poradců, vedení účetnictví, marketing, služby v oblasti obchodního managementu, obchodních operací, obchodní administrativy a kancelářských prací, služby v oblasti správy elektronických databází, kompilace a systematizace informací do počítačových databází; (36) finanční služby a leasing elektrokol, odkup a prodej pohledávek, koupě a prodej na splátky, leasingové služby s následným prodejem věci, finanční leasing, poskytování informací o finančním trhu, zejména z oblasti ekonomiky, bankovníctví a pojišťovnictví, zprostředkování pojišťovacích služeb, služby - finance, půjčky na financování nákupu jak nových, tak ojetých elektrokol, půjčky na financování dopravních prostředků.

(730) **Kolonaoperak s.r.o.**, č. ev. 169, Klíneč, 25210, CZ

(740) Halaxová & Halaxová TETRAPAT, Mgr. Eva Halaxová, Jínonická 804/80, Praha 5, Košíře, 15800

(210) **O-571266**

(220) 13.04.2021

(320) 13.04.2021

(511) 11, 16, 25, 30, 35, 36, 38, 39, 43

(540)

TCHIBO. OBJEVTE TO SKUTEČNĚ DOBRÉ.

(510) (11) elektrické samovary, elektrické kávovary, přístroje a zařízení pro přípravu teplých nápojů a studených nápojů, zařízení pro ohřev mléka (včetně pěnící funkce), elektrické perkolátory, jakož i jejich součástí, zařízení pro ohřev vody, varné konvice, filtry na pitnou vodu, příslušenství a náhradní díly (pokud jsou v této třídě obsaženy) pro všechny výše uvedené výrobky; (16) tiskoviny, letáky, brožury, pohlednice, časopisy, noviny, samolepky, štítky, nálepky (papírnictví), vývěsky vyrobené z papíru, nebo lepenky, šablony (papírnictví), plakáty; (25) oblečení, boty, pokrývky hlavy; (30) káva, kávové výrobky, kávové extrakty, kávové náhražky, čaj a výrobky z čaje, včetně aromatických čajů (nikoliv pro medicínské účely), čajové výtažky, kakao, kakaové prášky a výrobky z kakaa včetně čokolády, čokolády na pití, čokoládové prášky, čokoládové vločky a čokoládové nápoje, instantní výrobky pro přípravu kávových, čajových a kakaových nápojů, ledové kapučino a mléčné teplé nápoje, a to kapučino, bílá káva a káva latté, kávové, čajové a kakaové vůně a koncentráty kávové, čajové a kakaové vůně, cukr a cukrovinky, přírodní sladidla, náhražky cukru, čokoládové cukrovinky, pekárenské a cukrářské výrobky, zejména sušenky a pečivo, přípravky pro nápoje na základě kávy, čaje, kakaa a čokolády na pití; (35) marketing, podpora prodeje, poradenství v oblasti prodeje a nákupu, reklama, včetně rozhlasové a televizní reklamy, reklama v kině, reklamní dokumentace, public relations, průzkum veřejného mínění, pořádání veletrhů a výstav pro obchodní a reklamní účely, přijímání objednávek, doručovací služba a zpracování faktur, také v rámci elektronického obchodu, prezentace zboží a služeb v elektronických sítích, zprostředkování smluv o nákupu a prodeji zboží prostřednictvím

elektronických sítí; (36) implementace věrnostních opatření pro zákazníky v rámci marketingu vydáváním zákaznických karet se slevami a/nebo platebními funkcemi, získávání darů pro druhé, získávání darů pro dobročinné účely; (38) telekomunikace; (39) pořádání výletů; (43) služby pro stravování a pobyt hostů, provozování všech druhů kaváren, restaurací a jiných stravovacích zařízení, včetně stravy a nápojů s sebou, catering, provoz mobilního kávovaru (mobilní stojan na nápoje), pronájem nábytku, bytového textilu, stolních doplňků a stravovacího zařízení.

(730) **Tchibo Markenverwaltungs GmbH & Co. KG**, Am Heisterbusch 11, 19258 Gallin, DE

(740) Vsetečka Zelený Švorčík a partneři, advokátní a patentová kancelář, JUDr. Otakar Švorčík, Hálkova 1406/2, Praha 2, Nové Město, 12000

(210) **O-571269**

(220) 13.04.2021

(320) 13.04.2021

(511) 10, 41, 42, 44

(540)



ProfiOrto

(510) (10) přístroje a zařízení pro zubní lékařství, ústní irigátory pro zubní lékařství, zubní protézy, protetické části pro zubní lékařství, implantáty (protézy) k použití v zubním lékařství, nástroje pro zubní lékařství, ortodontické pomůcky (rovnátka) na srovnání zubů, ortodontické přístroje, ortodontické nástroje, ortodontické pomůcky, ortodontické gumičky, ortodontické pryžové pásky, chirurgické přístroje a nástroje pro lékařské použití; (41) služby v oblasti vzdělávání, zábavy a sportu, školicí služby; (42) vědecké poradenské služby, služby vědecké laboratoře, vědecké služby laboratoří, vědecké služby, vědecké technologické služby, vědecké a technologické služby, služby vědeckého výzkumu, poradenské služby v oblasti vědeckého výzkumu, navrhování a vývoj počítačového hardwaru a softwaru, služby v oblasti průmyslové analýzy, průmyslový výzkum; (44) služby zubního lékařství, služby zdravotní péče, ortodontické služby, služby péče o hygienu a krásu.

(591) Barevná

(730) **ORTHOZLIN s.r.o.**, třída Tomáše Bati 3062/95, Zlín, 76001, CZ

(740) JUDr. Tomáš Hofrichter, advokátní kancelář, JUDr. Tomáš Hofrichter, Josefská 504/8, Brno, Brno-město, 60200

(210) **O-571279**

(220) 14.04.2021

(320) 14.04.2021

(511) 29, 30

(540)



(510) (29) mléčné výrobky, jako mražené smetanové krémy i s rostlinným tukem, jogurtové, tvarohové, s přídavkem ovoce, ovocné krémy mražené samostatně, ovocné dřeně; (30) led, led na osvěžení, ledové kostky, ledové bloky, ledová tříšť, ledová káva, frappé (ledový nápoj), ledové nápoje na

bázi kávy, ledové nápoje na bázi čokolády, ledové nápoje na bázi kakaa, ledový čaj, mražené cukrovinky, mražené cukrovinky obsahující zmrzlinu, mražené jogurty, mražené jogurtové cukrovinky, zmrzliny, ovocné zmrzliny, smetanové zmrzliny, zmrzlinové výrobky, mražené krémy v rámci této třídy, mražené smetanové krémy i s rostlinným tukem, jogurtové, tvarohové, s přídavkem ovoce, ovocné krémy mražené samostatně, zmrzlinové poháry, přísady do zmrzlin (pojivá), sorbety (tříšť), zmražené mléčné cukrárenské výrobky, zmrzlinové cukrovinky, zmrzlinové dezerty.

(591) Barevná

(730) **Bidfood Czech Republic s.r.o.**, V Růžovém údolí 553, Kralupy nad Vltavou, Mikovice, 27801, CZ

(210) **O-571291**

(220) 14.04.2021

(320) 14.04.2021

(511) 29, 30, 35

(540)

DELICATES JS

(510) (29) želatina jedlá, ovoce sušené; (30) veškeré druhy koření včetně směsí, nálevy k ochucení, zálivky na saláty, omáčky masové; (35) vydávání a zveřejňování reklamních textů, rozšiřování reklamních materiálů.

(730) **Švec Radim**, Konopná 433, Rajhradice, 66461, CZ

(210) **O-571292**

(220) 14.04.2021

(320) 14.04.2021

(511) 19, 35, 37, 42

(540)



MODULAR

(510) (19) stavební materiály nekovové; (35) maloobchodní a velkoobchodní služby ve vztahu ke stavebním materiálům, reklama, marketing a propagační služby; (37) stavebnictví; (42) výzkum a vývoj v oblasti stavebnictví a stavebních materiálů.

(591) Barevná

(730) **Saint-Gobain Construction Products CZ a.s.**, Smrčková 2485/4, Praha 8, Libeň, 18000, CZ

(740) Vsetečka Zelený Švorčík a partneři, advokátní a patentová kancelář, JUDr. Otakar Švorčík, Hálkova 1406/2, Praha 2, Nové Město, 12000

(210) **O-571307**

(220) 14.04.2021

(320) 14.04.2021

(511) 39

(540)

Stěhování Šikula

(510) (39) stěhování nábytku, stěhování obchodního nábytku, stěhování nábytku pro domácnost, doprava a přeprava, doprava a doručování zboží, nákladní doprava a stěhovací služby, stěhovací služby, obchodní stěhovací služby, služby stěhovacích vozů, průmyslové stěhovací služby (doprava), skladování, skladování zboží, skladování nákladu, stěhování domácností, stěhování kancelářského vybavení, stěhování domácího vybavení, stěhování osobního majetku, balení zboží ke stěhování, stěhování výrobků pro domácnost, poradenské služby týkající se stěhování, služby v oblasti stěhování po moři, stěhovací služby pro domácnost.

(730) **Šikula-Stěhovák, s.r.o.**, Neveklovská 523/2, Praha 4, Krč, 14000, CZ

(210) **O-571308**
(220) 14.04.2021
(320) 14.04.2021
(511) 9, 16, 41
(540)



- (510) (9) informační a učební pomůcky a příručky všeho druhu s texty a/nebo zvukovou přílohou a/nebo obrazovou a/nebo filmovou přílohou uložené na elektronických nosičích dat, elektronické a digitální publikace všeho druhu ke čtení a/nebo stažení a audiovizuální nosiče; (16) knihy a příručky, tiskárenské a nakladatelské tiskařské výrobky, obaly papírové, bloky, zápisníky, notesy, záložky do knih, neperiodické publikace, katalogy, manuály, etikety papírové, fotografie, plakáty, pohlednice, kalendáře, samolepky, obtisky, papírové vlajky a praporky, informační a reklamní produkty v papírové formě; (41) publikování a vydávání knih a knih uložených na elektronických nosičích dat, poskytování elektronických publikací, vydávání a publikování vydavatelských a tiskárenských výrobků přes internet a elektronická média, poradenství a poskytování informací pro účely dalšího vzdělávání, služby nakladatelství.
- (730) **Světinský Lubomír**, Dvořákova 304, Dolní Němčí, 68762, CZ
(740) Kořistka Martin, CZ patentový zástupce, ETMA & EDA, Martin Kořistka, Karpatská 241/3, Brno, Starý Lískovec, 62500

(210) **O-571310**
(220) 14.04.2021
(320) 14.04.2021
(511) 9, 16, 41
(540)

SVĚTINSKÝ SVĚT

- (510) (9) informační a učební pomůcky a příručky všeho druhu s texty a/nebo zvukovou přílohou a/nebo obrazovou a/nebo filmovou přílohou uložené na elektronických nosičích dat, elektronické a digitální publikace všeho druhu ke čtení a/nebo stažení a audiovizuální nosiče; (16) knihy a příručky, tiskárenské a nakladatelské tiskařské výrobky, obaly papírové, bloky, zápisníky, notesy, záložky do knih, neperiodické publikace, katalogy, manuály, etikety papírové, fotografie, plakáty, pohlednice, kalendáře, samolepky, obtisky, papírové vlajky a praporky, informační a reklamní produkty v papírové formě; (41) publikování a vydávání knih a knih uložených na elektronických nosičích dat, poskytování elektronických publikací, vydávání a publikování vydavatelských a tiskárenských výrobků přes internet a elektronická média, poradenství a poskytování informací pro účely dalšího vzdělávání, služby nakladatelství.
- (730) **Světinský Lubomír**, Dvořákova 304, Dolní Němčí, 68762, CZ
(740) Kořistka Martin, CZ patentový zástupce, ETMA & EDA, Martin Kořistka, Karpatská 241/3, Brno, Starý Lískovec, 62500

(210) **O-571317**
(220) 15.04.2021
(320) 15.04.2021
(511) 16, 29, 35
(540)



- (510) (16) reklamní, propagační a informační materiály z papíru a plastických hmot, a to tiskoviny, kalendáře, plakáty, papírové billboardy (velkoplošné plakáty), letáky, prospekty, katalogy, fotografie, etikety z papíru nebo lepenky, papírové a plastové tašky, papírové, kartónové a plastové obaly všeho druhu v rámci této třídy, včetně papírových, lepenkových a kartónových krabic; (29) maso, masné výrobky a uzenářské výrobky; (35) reklama a propagační činnost, marketing, maloobchodní a velkoobchodní prodej výrobků uvedených výše ve třídě 29, elektronický obchod a internetový obchod s výrobky uvedenými výše ve třídě 29.
- (591) Barevná
(730) **MASO UZENINY PÍSEK, a.s.**, Novodvorská 1062/12, Praha 4, Lhotka, 14200, CZ

(210) **O-571318**
(220) 15.04.2021
(320) 15.04.2021
(511) 16, 29, 35
(540)



- (510) (16) reklamní, propagační a informační materiály z papíru a plastických hmot, a to tiskoviny, kalendáře, plakáty, papírové billboardy (velkoplošné plakáty), letáky, prospekty, katalogy, fotografie, etikety z papíru nebo lepenky, papírové a plastové tašky, papírové, kartónové a plastové obaly všeho druhu v rámci této třídy, včetně papírových, lepenkových a kartónových krabic; (29) maso, masné výrobky a uzenářské výrobky; (35) reklama a propagační činnost, marketing, maloobchodní a velkoobchodní prodej výrobků uvedených výše ve třídě 29, elektronický obchod a internetový obchod s výrobky uvedenými výše ve třídě 29.
- (591) Barevná
(730) **MASO UZENINY PÍSEK, a.s.**, Novodvorská 1062/12, Praha 4, Lhotka, 14200, CZ

(210) **O-571319**

(220) 15.04.2021

(320) 15.04.2021

(511) 16, 29, 35

(540)



(510) (16) reklamní, propagační a informační materiály z papíru a plastických hmot, a to tiskoviny, kalendáře, plakáty, papírové billboardy (velkoplošné plakáty), letáky, prospekty, katalogy, fotografie, etikety z papíru nebo lepenky, papírové a plastové tašky, papírové, kartónové a plastové obaly všeho druhu v rámci této třídy, včetně papírových, lepenkových a kartónových krabic; (29) maso, masné výrobky a uzenářské výrobky; (35) reklama a propagační činnost, marketing, maloobchodní a velkoobchodní prodej výrobků uvedených výše ve třídě 29, elektronický obchod a internetový obchod s výrobky uvedenými výše ve třídě 29.

(591) Barevná

(730) **MASO UZENINY PÍSEK, a.s.**, Novodvorská 1062/12, Praha 4, Lhotka, 14200, CZ

(210) **O-571321**

(220) 15.04.2021

(320) 15.04.2021

(511) 16, 29, 35

(540)



(510) (16) reklamní, propagační a informační materiály z papíru a plastických hmot, a to tiskoviny, kalendáře, plakáty, papírové billboardy (velkoplošné plakáty), letáky, prospekty, katalogy, fotografie, etikety z papíru nebo lepenky, papírové a plastové tašky, papírové, kartónové a plastové obaly všeho druhu v rámci této třídy, včetně papírových, lepenkových a kartónových krabic; (29) maso, masné výrobky a uzenářské výrobky; (35) reklama a propagační činnost, marketing, maloobchodní a velkoobchodní prodej výrobků uvedených výše ve třídě 29, elektronický obchod a internetový obchod s výrobky uvedenými výše ve třídě 29.

(591) Barevná

(730) **MASO UZENINY PÍSEK, a.s.**, Novodvorská 1062/12, Praha 4, Lhotka, 14200, CZ

(210) **O-571320**

(220) 15.04.2021

(320) 15.04.2021

(511) 16, 29, 35

(540)



(510) (16) reklamní, propagační a informační materiály z papíru a plastických hmot, a to tiskoviny, kalendáře, plakáty, papírové billboardy (velkoplošné plakáty), letáky, prospekty, katalogy, fotografie, etikety z papíru nebo lepenky, papírové a plastové tašky, papírové, kartónové a plastové obaly všeho druhu v rámci této třídy, včetně papírových, lepenkových a kartónových krabic; (29) maso, masné výrobky a uzenářské výrobky; (35) reklama a propagační činnost, marketing, maloobchodní a velkoobchodní prodej výrobků uvedených výše ve třídě 29, elektronický obchod a internetový obchod s výrobky uvedenými výše ve třídě 29.

(591) Barevná

(730) **MASO UZENINY PÍSEK, a.s.**, Novodvorská 1062/12, Praha 4, Lhotka, 14200, CZ

(210) **O-571322**

(220) 15.04.2021

(320) 15.04.2021

(511) 16, 29, 35

(540)



(510) (16) reklamní, propagační a informační materiály z papíru a plastických hmot, a to tiskoviny, kalendáře, plakáty, papírové billboardy (velkoplošné plakáty), letáky, prospekty, katalogy, fotografie, etikety z papíru nebo lepenky, papírové a plastové tašky, papírové, kartónové a plastové obaly všeho druhu v rámci této třídy, včetně papírových, lepenkových a kartónových krabic; (29) maso, masné výrobky a uzenářské výrobky; (35) reklama a propagační činnost, marketing, maloobchodní a velkoobchodní prodej výrobků uvedených výše ve třídě 29, elektronický obchod a internetový obchod s výrobky uvedenými výše ve třídě 29.

(591) Barevná

(730) **MASO UZENINY PÍSEK, a.s.**, Novodvorská 1062/12, Praha 4, Lhotka, 14200, CZ

(210) **O-571325**
(220) 15.04.2021
(320) 15.04.2021
(511) 21
(540)

— neptej se —

— špatný den —

— skvělý den —

(510) (21) náčiní a nádobí pro domácnost nebo kuchyň, výrobky ze skla, porcelánu, keramiky a majoliky jako jsou skleničky, karafy, püllitry, talíře, hrnce a hrníčky, misky, misky a podmisky, nádoby, jídelní sady a soupravy, soupravy čajové a kávové, cukřenky, mléčenky, nádoby na dochucovadla potravin, vázy, dózy, květináče, truhlíky a truhlíčky, konvice, džbány a džbány, nočníky.

(730) **Svadbíková Martina**, Tábor 528/48b, Brno, Ponava, 60200, CZ
(740) Ing. Michal Jupa, patentový zástupce, Na Baních 1385, Praha 5 - Zbraslav, 15600

(210) **O-571337**
(220) 15.04.2021
(320) 15.04.2021
(511) 12, 21, 35
(540)

PRECIOSA nanosial

(510) (12) automobily a jejich konstrukční díly; (21) křišťálové sklo, výrobky z křišťálového a barevného skla, skleněné dekorativní hranoly, sklo křemenné jako polotovary, jiné než pro stavebnictví, bloky z křišťálového a barevného skla jako polotovary, jiné než pro stavebnictví, skleněné figurky; (35) reklamní, marketingové a propagační služby.

(730) **PRECIOSA, a.s.**, Opletalova 3197/17, Jablonec nad Nisou, 46667, CZ
(740) Mgr. Marcela Kleinová, Preciosa, a.s., Opletalova 3197/17, Jablonec nad Nisou, 46601

(210) **O-571349**
(220) 15.04.2021
(320) 15.04.2021
(511) 30
(540)



(510) (30) kakao, přípravky a nápoje na bázi kakaa, čokoláda, čokoládové výrobky, přípravky a nápoje na bázi čokolády, přípravky a nápoje na bázi cereálií zařazené v této třídě, cukr, sušenky, cukrovinky, sladkosti, keksy, dorty, oplatky, karamely, pudinky, bonbony (cukrovinky), žvýkačky ne pro léčebné účely, pekařské výrobky, chleba, směsi na výrobu dortů, cukroví,

dezerty (zařazené v této třídě), led ke konzumaci, vodní zmrzlina, šerbety, mražené cukrovinky, mražené dorty, zmrzlina, mražené dezerty, mražené jogurty, cereálie, snídaňové cereálie, müsli, kukuřičné vločky, cereální tyčinky, cereálie k přímé spotřebě, cereální přípravky, svačinové občerstvení na bázi cereálií.

(591) Barevná
(730) **SOCIÉTÉ DES PRODUITS NESTLÉ S.A.**, 1800 Vevey, CH
(740) Zeimer & Zeimer v.o.s., Mgr. Alexandr Vališ, advokát, Maiselova 15, Praha 1, 11000

(210) **O-571356**
(220) 16.04.2021
(320) 16.04.2021
(511) 7, 8, 21
(540)



(510) (7) řetězové pily, sekačky na trávu (stroje), čerpadla (stroje), čerpadla na stlačený vzduch, drtiče (stroje), generátory proudu, motorové kultivátory, vysavače, sněžné pluh; (8) ruční rozstřikovače na insekticidní přípravky, ruční zahradnické náčiní, stříkácí malířské pistole, zahradní nůžky, vyvrtovací nůžky, sekery, lopaty; (21) rozstřikovače na zalévání rostlin a květin.

(591) Barevná
(730) **Jarabák s.r.o.**, Edvarda Beneše 467/7, Říčany, Radošovice, 25101, CZ
(740) k.law advokátní kancelář s.r.o., Mgr. Vít Kučera, advokát, Obrovského 2407, Praha 4, Chodov, 14100

(210) **O-571357**
(220) 16.04.2021
(320) 16.04.2021
(511) 7, 8, 21
(540)

Jarabák

(510) (7) řetězové pily, sekačky na trávu (stroje), čerpadla (stroje), čerpadla na stlačený vzduch, drtiče (stroje), generátory proudu, motorové kultivátory, vysavače, sněžné pluh; (8) ruční rozstřikovače na Insekticidní přípravky, ruční zahradnické náčiní, stříkácí malířské pistole, zahradní nůžky, vyvrtovací nůžky, sekery, lopaty; (21) rozstřikovače na zalévání rostlin a květin.

(730) **Jarabák s.r.o.**, Edvarda Beneše 467/7, Říčany, Radošovice, 25101, CZ
(740) k.law advokátní kancelář s.r.o., Mgr. Vít Kučera, advokát, Obrovského 2407, Praha 4, Chodov, 14100

(210) **O-571393**
(220) 18.04.2021
(320) 18.04.2021
(511) 9
(540)



(510) (9) přístroje, nástroje a kabely pro oblast elektřiny, přístroje a zařízení pro akumulaci a ukládání elektrické energie, zařízení pro nepřetržitou dodávku proudu (baterie), baterie, suché baterie, solární baterie, lithiové baterie, galvanické baterie, lithium-iontové baterie, nikl-kadmiové baterie, baterie do automobilů, motobaterie, trakční baterie, bateriové boxy, staniční baterie, baterie pro zahradní techniku, baterie pro elektrokola, baterie pro nouzové osvětlení, nabíječky, automobilové nabíječky, bezdrátové nabíječky, elektrické nabíjecí kabely, měniče napětí, redukce (elektrina), redukce (adaptéry na kabely), svorky (elektrotechnika), elektrické

akumulátory, adaptéry na baterie, kabely pro baterie, pouzdra na baterie, startovací kabely na baterie, kabely startovací pro motory, dc/ac adaptéry, fotovoltaická zařízení pro výrobu elektřiny, solární panely, nabíjecí stanice pro elektromobily.

- (591) Barevná
(730) **DIGNUM Financial a.s.**, Kružberská 1908/1, Praha 10, Strašnice, 10000, CZ

(210) **O-571410**

- (220) 19.04.2021
(320) 19.04.2021
(511) 28
(540)



- (510) (28) hry, hračky a výrobky určené ke hraní, zařízení na videohry, cvičební a sportovní potřeby, vánoční ozdoby.

(730) **Holán Karel**, 2, Skupice, část obce Morašice, 53803, CZ

(210) **O-571411**

- (220) 19.04.2021
(320) 19.04.2021
(511) 28
(540)



- (510) (28) hry, hračky a výrobky určené ke hraní, zařízení na videohry, cvičební a sportovní potřeby, vánoční ozdoby.

(730) **Holán Karel**, 2, Skupice, část obce Morašice, 53803, CZ

(210) **O-571429**

- (220) 19.04.2021
(320) 19.04.2021
(511) 9, 16, 35, 37, 41
(540)



- (510) (9) senzory, detektory a monitorovací přístroje, optická čidla, tlaková čidla, čidla úrovně kapalin, poplašná zařízení na detekci úniku vody, ukazatele hladiny vody, senzory hladiny kapalin, spínače, elektrické spínače, časové spínače, spínače elektrických obvodů, měřicí přístroje, elektrické měřicí přístroje, elektrické regulátory, regulátory napětí, diferenciální přepínače, počítačové programy, software, stahovatelný počítačový software pro vzdálené monitorování a analýzu, bezdrátové ovladače pro dálkové monitorování a ovládání fungování a statusu jiných elektrických, elektronických a mechanických zařízení nebo systémů, zařízení na zpracování dat, optické přístroje a nástroje, procesory (centrální procesorové jednotky), elektrická komunikační zařízení; (16) informační brožury, katalogy, kalendáře, papírové tašky, víceúčelové plastové tašky, papírové etikety, obaly na lahve z papíru nebo lepenky, papírnické zboží, tiskárenské výrobky, letáky, periodické a neperiodické publikace, přilnavé fólie, papírové bannery, reklamní tabule z papíru nebo lepenky; (35) reklama, marketing, reklama prostřednictvím všech veřejných

komunikačních prostředků, on-line reklama v počítačové síti, poskytování obchodních zákaznických informací prostřednictvím internetu a sociálních sítí, řízení obchodní činnosti a obchodní administrativa, on-line objednávkové služby, velkoobchodní a maloobchodní prodej výrobků uvedených výše ve třídách 9 a 16; (37) instalace přístrojů pro rozvod vody, opravy přístrojů pro rozvod vody, opravy nebo údržba měřicích strojů a nástrojů, stavebnictví, stavitelství, instalace elektrických zařízení, instalace vodovodních rozvodů, instalace a montáž senzorů a monitorovacích zařízení pro únik vody, jejich údržba a opravy; (41) vydávání a tvorba vzdělávacích materiálů, knih a tiskovin, organizování a vedení kurzů, školení a seminářů.

- (591) Barevná
(730) **Watershield s.r.o.**, Požárnícká 140, Klimkovice, 742 83, CZ
(740) Ing. Kateřina Gregorová, patentový a známkový zástupce, Jiráskovo náměstí 159/10, Ostrava, Moravská Ostrava, 70200

(210) **O-571430**

- (220) 19.04.2021
(320) 19.04.2021
(511) 25, 35, 41
(540)



- (510) (25) oděvy, obuv, pokrývky hlavy, zejména reklamní či reprezentační a merchandisingové oblečení a obuv v souvislosti s činností přihlašovatele v rámci e-sportového odvětví; (35) reklama a propagace, řízení obchodní činnosti, obchodní administrativa, kancelářské práce, zejména poskytování reklamy, marketingu a propagace v souvislosti s činností přihlašovatele v rámci e-sportu a souvisejících činnostech; (41) vzdělávání, školení, zábava, sportovní a kulturní činnosti, zejména předvádění vizuálního umění či jiné formy pobavení, pořádání a jiné služby související se soutěžemi a turnaji v rámci e-sportu.

- (591) Barevná
(730) **ECLOT ESPORT s.r.o.**, K Památné lípě 40/1, Řiřany, Radošovice, 25101, CZ
(740) Advokátní kancelář Brož, Sedlatý s.r.o., Mgr. Petr Sedlatý, Vinohradská 2828/151, Praha 3, Žižkov, 13000

(210) **O-571431**

- (220) 19.04.2021
(320) 19.04.2021
(511) 25, 35, 41
(540)



- (510) (25) oděvy, obuv, pokrývky hlavy, zejména reklamní či reprezentační a merchandisingové oblečení a obuv v souvislosti s činností přihlašovatele v rámci e-sportového odvětví; (35) reklama a propagace, řízení obchodní činnosti, obchodní administrativa, kancelářské práce, zejména poskytování reklamy, marketingu a propagace v souvislosti s činností přihlašovatele v rámci e-sportu a souvisejících činnostech; (41) vzdělávání, školení, zábava, sportovní a kulturní činnosti, zejména předvádění vizuálního umění či jiné formy pobavení, pořádání a jiné služby související se soutěžemi a turnaji v rámci e-sportu.

- (591) Barevná
(730) **ECLOT ESPORT s.r.o.**, K Památné lípě 40/1, Řiřany, Radošovice, 25101, CZ
(740) Advokátní kancelář Brož, Sedlatý s.r.o., Mgr. Petr Sedlatý, Vinohradská 2828/151, Praha 3, Žižkov, 13000

(210) **O-571432**

(220) 19.04.2021

(320) 19.04.2021

(511) 25, 35, 41

(540)

ECLLOT

(510) (25) oděvy, obuv, pokrývky hlavy, zejména reklamní či reprezentační a merchandisingové oblečení a obuv v souvislosti s činností přihlašovatele v rámci e-sportového odvětví; (35) reklama a propagace, řízení obchodní činnosti, obchodní administrativa, kancelářské práce, zejména poskytování reklamy, marketingu a propagace v souvislosti s činností přihlašovatele v rámci e-sportu a souvisejících činnostech; (41) vzdělávání, školení, zábava, sportovní a kulturní činnosti, zejména předvádění vizuálního umění či jiné formy pobavení, pořádání a jiné služby související se soutěžení a turnaji v rámci e-sportu.

(730) **ECLLOT ESPORT s.r.o.**, K Památné lípě 40/1, Říčany, Radošovice, 25101, CZ

(740) Advokátní kancelář Brož, Sedlatý s.r.o., Mgr. Petr Sedlatý, Vinohradská 2828/151, Praha 3, Žižkov, 13000

(210) **O-571436**

(220) 20.04.2021

(320) 20.04.2021

(511) 35, 41, 45

(540)

Sparring

(510) (35) obchodní administrativa, obchodní management, reklama, marketing, pomoc při řízení obchodní činnosti, poskytování obchodních informací, účetnictví, pomoc a poradenství při obchodním řízení a organizaci, poradenství při řízení obchodní činnosti, obchodní poradenské služby, subdodavatelské služby [pomoc v obchodní činnosti], pomoc v obchodní a podnikatelské činnosti, management a administrativní služby, obchodní konzultační a poradenské služby, odborné obchodní poradenství; (41) vyučování, vzdělávání, vydávání textů (s výjimkou textů reklamních), školení, organizování a vedení konferencí, organizování a vedení seminářů, online vydávání elektronických knih a časopisů, předávání know-how [odborné vzdělávání], poskytování elektronických publikací online bez možnosti stažení; (45) právní služby, zprostředkovatelství (mediace), poradenství v oblasti duševního vlastnictví, advokátní služby.

(730) **Sparring s. r. o.**, Žižkova 13, Košice, SK

(740) Sparring s.r.o., advokátní kancelář, Zelená 744/4, Praha 6, Bubeneč, 16000

(210) **O-571446**

(220) 20.04.2021

(320) 20.04.2021

(511) 3

(540)

DERMAVIVE

(510) (3) pleťové výživné krémy, pleťové vody, pleťové peelingové gely, mýdla v kostce, přípravky pro čištění těla, vaginální čistící výplachy (nikoli pro léčebné účely).

(730) **UAS PHARMACEUTICALS PTY LTD**, 15 Cansdale Place, Castle Hill NSW 2154, AU

(740) Mgr. Jitka Vejražková, patentový zástupce, Pod Harfou 938/58, Praha 9, Vysočany, 19000

(210) **O-571447**

(220) 20.04.2021

(320) 20.04.2021

(511) 3

(540)

NEUTRIDERM

(510) (3) pleťové vody, pleťové krémy, mýdla v kostce, krémy k bělení pokožky, pleťové vody k bělení pokožky, šampony proti lupům, vlasové vody, šampony, kondicionéry na vlasy, krémy proti stárnutí (nikoli pro léčebné účely), neléčivé pleťové krémy, kosmetické krémy proti akné, neléčivé peelingové obličejové krémy.

(730) **UAS PHARMACEUTICALS PTY LTD**, 15 Cansdale Place, Castle Hill NSW 2154, AU

(740) Mgr. Jitka Vejražková, patentový zástupce, Pod Harfou 938/58, Praha 9, Vysočany, 19000

(210) **O-571448**

(220) 20.04.2021

(320) 20.04.2021

(511) 3

(540)

DERMQURE

(510) (3) pleťové vody, pleťové krémy, mýdla v kostce, krémy k bělení pokožky, pleťové vody k bělení pokožky, šampony proti lupům, vlasové vody, šampony, kondicionéry na vlasy, krémy proti stárnutí (nikoli pro léčebné účely), neléčivé pleťové krémy, kosmetické krémy proti akné, neléčivé peelingové obličejové krémy.

(730) **UAS PHARMACEUTICALS PTY LTD**, 15 Cansdale Place, Castle Hill NSW 2154, AU

(740) Mgr. Jitka Vejražková, patentový zástupce, Pod Harfou 938/58, Praha 9, Vysočany, 19000

(210) **O-571467**

(220) 21.04.2021

(320) 21.04.2021

(511) 5, 31, 35

(540)



(510) (5) potravinové doplňky pro zvířata, proteinové doplňky pro zvířata; (31) krmiva a nápoje pro domácí zvířata, krmiva pro ptáky, krmiva pro hlodavce, sépiové kosti pro ptáky a jejich náhražky; (35) maloobchodní a velkoobchodní činnost se zaměřením na krmiva a nápoje pro domácí zvířata, potravinové doplňky pro zvířata a sépiové kosti a jejich náhražky, zprostředkovatelská obchodní činnost se zaměřením na krmiva a nápoje pro domácí zvířata, potravinové doplňky pro zvířata a sépiové kosti a jejich náhražky, internetový obchod (e-shop) se zaměřením na krmiva a nápoje pro domácí zvířata, potravinové doplňky pro zvířata a sépiové kosti a jejich náhražky, inzertní, propagační služby a komerční informační služby prostřednictvím internetu za účelem obchodu se zaměřením na krmiva a nápoje pro domácí zvířata, potravinové doplňky pro zvířata a sépiové kosti a jejich náhražky, reklama on-line v počítačové síti, rozšiřování vzorků zboží, reklama, marketing, reklamní činnost, propagace, pomoc při řízení obchodní činnosti, obchodní administrativa, prezentace zboží v komunikačních médiích pro účely maloobchodního prodeje, organizování výstav a obchodních veletrhů pro komerční účely, distribuce propagačních materiálů, zákaznické věrnostní služby pro komerční, reklamní nebo propagační služby, organizování a provozování akcí pro komerční nebo reklamní účely.

(730) **Kuciánová Gabriela**, Purkyňova 2644/8, Přerov, Přerov I-Město, 75002, CZ

(740) Jansa, Mokřý, Otevřel & partneři s.r.o., advokátní kancelář, Mgr. et Mgr. Petr Mališ, Sokola Tůmy 743/16, Ostrava, Mariánské Hory, 70900

(210) **O-571468**

(220) 21.04.2021

(320) 21.04.2021

(511) 5, 31, 35

(540)



(510) (5) krmiva pro zvířata s léčivými přísadami; (31) krmiva a potrava pro zvířata, krmivo pro domácí zvířata, zejména psy a kočky, krmné směsi, moučky, zrniny a šrot, posilující krmiva, doplňkové látky do krmiv; (35) velkoobchod a maloobchod se zaměřením na krmiva pro zvířata, reklama a propagace výrobků, zejména krmiv pro zvířata, poradenská a zprostředkovací činnost v oblasti obchodu s krmivem.

(730) **HTC servis, s.r.o.**, Kopaniny 841/9, Střelice, 66447, CZ

(740) Jansa, Mokřý, Otevřel & partneři s.r.o., advokátní kancelář, Mgr. et Mgr. Petr Mališ, Sokola Tůmy 743/16, Ostrava, Mariánské Hory, 70900

(210) **O-571469**
(220) 21.04.2021
(320) 21.04.2021
(511) 5, 31, 35
(540)

HAF 

(510) (5) krmiva pro zvířata s léčivými přísadami; (31) krmiva a potrava pro zvířata, krmivo pro domácí zvířata, zejména psy a kočky, krmné směsi, moučky, zrniny a šrot, posilující krmiva, doplňkové látky do krmiv; (35) velkoobchod a maloobchod se zaměřením na krmiva pro zvířata, reklama a propagace výrobků, zejména krmiv pro zvířata, poradenská a zprostředkovací činnost v oblasti obchodu s krmivy.
(730) **HTC servis, s.r.o.**, Kopaniny 841/9, Střelice, 66447, CZ
(740) Jansa, Mokřý, Otevřel & partneři s.r.o., advokátní kancelář, Mgr. et Mgr. Petr Mališ, Sokola Tůmy 743/16, Ostrava, Mariánské Hory, 70900

(210) **O-571470**
(220) 21.04.2021
(320) 21.04.2021
(511) 25
(540)

Little Hustler

(510) (25) mateřské oblečení, dětské oblečení.
(730) **Mužiková Lucie**, Na obrátce 636/4, Praha 9, Hloubětín, 19800, CZ

(210) **O-571479**
(220) 21.04.2021
(320) 21.04.2021
(511) 3, 5, 30
(540)

VIROTEN

(510) (3) neléčivé kosmetické a toaletní přípravky, neléčivé přípravky pro ústní hygienu, parfumerní výrobky, éterické oleje, bělicí přípravky a další prací prostředky, přípravky na čištění, leštění, drhnutí a broušení; (5) farmaceutika, léčebné a veterinární přípravky, hygienické přípravky pro zdravotnické potřeby, dietetické potraviny a přípravky upravené pro léčebné a veterinární účely, potraviny pro kojence a batolata, potravinové doplňky pro lidskou spotřebu a zvířata, náplasti, obvazové materiály a krytí, materiály pro plombování zubů, dentální vosky, dezinfekční přípravky, přípravky na hubení škůdců, fungicidy, herbicidy; (30) káva, čaj, kakao a náhražky kávy, rýže, těstoviny a nudle, tapioka a sádlo, mouka a přípravky vyrobené z obilnin, chléb, pečivo a cukrovinky, čokoláda, zmrzlina, sorbety a jiné produkty určené ke konzumaci v mraženém stavu, cukr, med, melasa, droždí, kypřicí prášek do pečiva, sůl, koření, koření, koření, kořeněná bylinky, ocet, omáčky a jiná dochucovadla, led (zmrazená voda).
(730) **Dr. Popov s.r.o.**, Plzeňská 857, Planá, 34815, CZ

(210) **O-571490**
(220) 21.04.2021
(320) 21.04.2021
(511) 1, 5, 10, 44
(540)

Gene  **pector**
INNOVATIONS

(510) (1) diagnostická činidla k vědeckým nebo výzkumným účelům, in vivo diagnostická činidla pro vědecké použití, diagnostické látky (jiné než k lékařskému použití), monoklonální protilátky k diagnostickému použití (jinému než lékařskému), diagnostické testovací materiály (jiné než k lékařskému), diagnostické činidla na in vitro použití (jiné než lékařská), diagnostické přípravky k použití v oblasti vědy nebo výzkumu, diagnostické chemikálie (k jiným než pro lékařským nebo veterinárním účelům), diagnostická činidla na in vitro použití v biochemii, klinické chemii a mikrobiologii, chemické přípravky používané při analýze dna (s výjimkou lékařských); (5) lékařská diagnostická činidla, diagnostické testovací proužky, klinická diagnostická činidla, reaktanty pro lékařskou diagnostiku, indikátory pro lékařskou diagnostiku, antiséra pro diagnostické účely, diagnostické přípravky a materiály, reagentie (činidla) pro diagnostiku biomarkerů, diagnostické přípravky pro léčebné účely, diagnostické látky k farmaceutickému použití, diagnostická činidla pro léčebné účely, diagnostická činidla sloužící jako biomarkery pro lékařské účely, činidla a média pro léčebné a veterinární diagnostické účely, lékařská diagnostická činidla a vzorky na testování tělesných tekutin, chemické přípravky pro použití při analýze dna (lékařské), virové antigeny; (10) lékařská diagnostická zařízení, diagnostické lékařské přístroje, nástroje pro lékařskou diagnostiku, diagnostické přístroje pro léčebné účely, zařízení pro diagnostiku, vyšetřování a monitorování, testovací přístroje pro diagnostické a léčebné účely, diagnostické testovací přístroje a zařízení k použití při provádění imunologických testů (lékařských), zařízení pro testování dna a ma pro lékařské účely, přístroje pro vyšetření dna a ma pro lékařské účely; (44) diagnostika chorob, lékařské diagnostické služby [testování a analýzy], lékařské služby pro diagnostiku chorob lidského těla, lékařské testování pro diagnostické nebo léčebné účely, lékařská analýza pro diagnostikování a léčbu osob, dna vyšetření pro lékařské účely, lékařské a zdravotnické služby týkající se dna, genetiky a genetického testování.
(591) Barevná
(730) **Univerzita Karlova**, Ovocný trh 560/5, Praha 1, Staré Město, 11000, CZ

(210) **O-571491**
(220) 21.04.2021
(320) 21.04.2021
(511) 3
(540)



- (510) (3) kosmetika a kosmetické přípravky pro péči o pokožku dětí, oleje a pěny do koupele, kosmetické krémy, šampony a mýdla, kosmetické ubrousky pro děti, vlhčené ubrousky.
(730) **SWISS MED Pharmaceuticals a.s.**, Opletalova 921/6, Praha 1, Nové Město, 11000, CZ
(740) JUDr. Aleš Zábrš, advokát, Na Beránce 57/2, Praha 6, Dejvice, 16000

(210) **O-571493**
(220) 21.04.2021
(320) 21.04.2021
(511) 16
(540)



- (510) (16) papír a lepenka.
(591) Barevná
(730) **BIOLOGOS s.r.o.**, Makovského náměstí 3147/2, Brno, Žabovřesky, 61600, CZ

(210) **O-571494**
(220) 21.04.2021
(320) 21.04.2021
(511) 3, 5, 21
(540)



- (510) (3) zubní pasty, ústní vody, přípravky na čištění zubních protéz, kosmetická lepidla; (5) lepidla pro zubní protézy; (21) zubní kartáčky, mezizubní kartáčky, zubní nitě, nádoby na čištění protéz.
(730) **Cemio Switzerland, s.r.o.**, Pod višňovkou 1662/27, Praha 4, Krč, 14000, CZ
(740) JUDr. Aleš Zábrš, advokát, Na Beránce 57/2, Praha 6, Dejvice, 16000

(210) **O-571502**
(220) 21.04.2021
(320) 21.04.2021
(511) 9, 35, 42
(540)



- (510) (9) databáze (elektronické), interaktivní databáze, databáze, nahraný obsah (počítačové programy, data a informace), aplikační software, balíčky integrovaného softwaru, freeware, integrovaný software, kódované programy, nahraný počítačový software, nahrané počítačové programy, adaptivní software, aplikace ke stažení pro použití s mobilními zařízeními, aplikace k vyhledávání informací, počítačový software k vytváření vyhledatelných databází informací a dat, kancelářské a podnikové aplikace, obchodní software, kancelářské balíky [software], počítačové programy pro projektový management, počítačové softwarové programy pro správu tabulkových procesorů, počítačový software, který umožňuje poskytování elektronických médií prostřednictvím internetu, software pro správu obsahu; (35) pomoc v obchodní a podnikatelské činnosti, management a administrativní služby, obchodní služby a informace pro spotřebitele, reklama, marketing a propagační služby, reklamní, marketingové a propagační služby, cílený marketing, digitální marketing, digitální reklamní služby, asistence managementu v oblasti podpory obchodní činnosti, agentury pro práci s veřejností, řízení lidských zdrojů a náborové služby, agentury pro zprostředkování práce a nábor zaměstnanců, administrativní služby spojené s přemísťováním zaměstnanců, agentury pro zprostředkování dočasných zaměstnání, agentury specializované na nábor modelů, divadelní castingové agentury, hledání a výběr vedoucích pracovníků, hodnocení zaměstnaneckých požadavků, informační a poradenské služby v oblasti profesního růstu (nikoliv poradenství o vzdělávání a školení), informační služby týkající se zaměstnání a možností budování kariéry, inzerce pro nábor zaměstnanců, konzultace týkající se lidských zdrojů, konzultace v oblasti personálního managementu, konzultační a poradenské služby vztahující se k náboru zaměstnanců, konzultační služby při zprostředkování zaměstnání, konzultanti pro nábor zaměstnanců v oboru finančních služeb, management lidských zdrojů, management personálu, nábor a umístování zaměstnanců, nábor personálu, nábor stálých zaměstnanců, nábor zaměstnanců, nábor zaměstnanců do vysokých vedoucích funkcí, nábor zaměstnanců (konzultace pro -), nábor zaměstnanců na dobu určitou, nábor zaměstnanců pro prodej a marketing, obchodní poradenské služby vztahující se k určování platových a klasifikačních struktur, obchodní poradenské služby k určení platových a klasifikačních struktur na základě hodnocení pracovních míst, odborné poradenství v oblasti personálního řízení, personalistické služby, personální leasing, personální poradenství, personální řízení a zaměstnanecké poradenství, pohovory za účelem nábory zaměstnanců, pomoc při nábory a umístování zaměstnanců, pomoc v personálním řízení, pořádání a vedení náborových veletrhů, poradenská činnost v oblasti zprostředkování zaměstnání, poradenské a konzultační služby v oblasti umístování pracovníků, poradenské služby ohledně umístění personálu, poradenské služby týkající se zaměstnání, poradenské služby týkající se zaměstnání personálu zpracovávajícího data, poradenské služby vztahující se k zaměstnání, poradenství a konzultační služby v oblasti zaměstnanosti, poradenství pro výběr zaměstnanců, poradenství týkající se plánování kariéry, poskytování informací o zaměstnání, poskytování informací o zaměstnanosti prostřednictvím celosvětové počítačové sítě, poskytování informací týkajících se nábory zaměstnanců, poskytování informací vztahujících se k nábory zaměstnanců, poskytování poradenství vztahujícího se k nábory absolventů, pracovní agentury, psaní životopisů pro druhé, příprava životopisů pro druhé, psaní životopisů pro jiné osoby, psychologické testování pro výběr zaměstnanců, psychologické testování za účelem výběru zaměstnanců, psychometrické testování pro výběr

zaměstnanců, řízení lidských zdrojů marketingového personálu, řízení lidských zdrojů personálu zabývajících se prodejem, sběr personálních informací, služby agentury zabývajících se náborem zaměstnanců, služby oddělení lidských zdrojů pro třetí osoby, služby pracovních agentur k přidělování dočasných prací, služby profesního networkingu, služby v oblasti náborem odborníků, obchodní analýzy, informační služby a průzkumy trhu; (42) návrhářství, služby IT, služby testování, služby ověřování a služby kontroly kvality, služby v oblasti informačních technologií, vědecké a technologické služby.

(591) Barevná

(730) **VENOMEX s.r.o.**, Obránců míru 2171, Kladno, Kročehlavy, 27201, CZ

(210) **O-571504**

(220) 21.04.2021

(320) 21.04.2021

(511) 9, 16, 35, 41

(540)



(510) (9) nahrané magnetické nosiče dat, nahrané optické disky, nahrané pásky, nahrané soubory dat, audio a video záznamy, audio nahrávky, audioknihy, digitální hudba ke stažení, digitální stahovatelná hudba dodávaná z počítačové databáze nebo z internetu, disky s nahráním zvukovým záznamem, elektronické brožury ke stažení, elektronické hudebniny, stahovatelné, elektronické publikace ke stažení, hudební nahrávky, nahráná DVD, nahráná hudební videa, nahráná videa, nahráné audio pásky, nahráné hudební audiopásky, nahráné hudební kompaktní disky, nahráné kazety, nahráné video kompaktní disky, nahráné obrazové disky, nahrávky hudby na páscích, nahráné kompaktní disky, gramofonové desky, zvukové nahrávky ke stažení, zvukové knihy, nosiče zvukových nahrávek, nosiče zvukových záznamů, zvukové kompaktní disky; (16) obrazy, obrázky, fotografie, malby (obrazy) zarámované či nezarámované, papírové figurky, upomínková alba, umělecké předměty a figuríny z papíru a lepenky a architektonické modely, blahopřání, hudební blahopřání, brožury, brožury s programem, bloky (papírnícké výrobky), časopisy, papírové etikety, dopisní papír, kalendáře, knihy, letáky, tištěné lístky, katalogy, obaly (papírnícké zboží), psací potřeby a razítka, pohlednice, plakáty, poutače z papíru nebo lepenky, prospekty, zpěvníky, tiskoviny; (35) šíření reklamních materiálů (prospekty, brožury a tiskoviny), reklama a propagace, reklamní materiály (příprava), poskytování reklamního prostoru, reklamní texty (psaní); (41) psaní scénářů, psaní a publikování textů, s výjimkou reklamních textů, poskytování digitální hudby (bez možnosti stažení) z internetových webových stránek MP3, poskytování digitálních zvukových nahrávek z internetu bez možnosti stažení, organizování představení, hudební představení, pořádání představení, divadelní představení, výroba živých představení, organizace kulturních představení, organizování jevištních představení, uvádění hudebních představení, organizace živých představení, produkce živých představení, produkce audiovizuálních představení, režie divadelních představení, režie hudebních představení, produkce představení živé zábavy, živá představení pro zábavu, rezervace lístků na představení, umělecké vedení divadelních představení, produkce zábavních představení se zpěváky, produkce zábavních představení s tanečníky, produkce zábavních představení s instrumentalisty, organizování představení pro zábavní účely, organizování, produkce a uvádění divadelních představení, produkce zábavních představení s tanečníky a zpěváky, divadelní zábava, divadelní režie, divadelní služby, vydávání hudebních textů, vydávání hudebních děl, hudební zábava, pořádání hudebních koncertů, pořádání hudebních akcí, produkce hudebních vystoupení, hudební a pěvecká vystoupení, zábavní služby poskytované hudebníky, umělecké vedení hudebních vystoupení, organizování živých hudebních vystoupení, taneční, hudební a dramatická vystoupení, zábava, poskytování živé zábavy, organizování zábavních akcí, produkce živých zábavních akcí, nahrávání hudby, nahrávání a produkce audionahrávek, pronájem divadelních dekorací, pronájem kostýmů (divadelních nebo maskárních plesy).

(730) **LL Production, s.r.o.**, Třešňová 475, Průhonice, 25243, CZ

(740) JUDr. Jan Vondráček, advokát, Zbraslavské náměstí 458, Praha 5, Zbraslav, 15600

(210) **O-571516**

(220) 22.04.2021

(320) 22.04.2021

(511) 14, 16, 18, 25, 28, 35, 41

(540)

FIZI

(510) (14) šperky, náramky, hodinky, pouzdra na šperky a pouzdra na hodiny a hodinky; (16) tiskárenské výrobky, papírnícké zboží a vzdělávací potřeby, plakáty, kancelářské potřeby; (18) kožená galanterie, brašnářské výrobky, kabely, brašny, tašky, batohy, kabelky, pouzdra a obaly z kůže, kufrů, cestovní zavazadla, nákupní tašky, cestovní tašky, školní aktovky, školní batohy, módní doplňky z kůže a jejich imitací, deštníky; (25) oděvy, obuv, pokrývky hlavy; (28) hračky, hry a žertovné předměty; přístroje a zařízení pro zábavní parky a hřiště, sportovní potřeby a vybavení; (35) reklamní, marketingové a propagační služby, prezentace, prezentace výrobků v komunikačních médiích pro účely maloobchodu, prezentace zboží a služeb, příprava a prezentace audiovizuálních předváděcích akcí pro reklamní účely, prezentace firem na internetu a v jiných médiích, šíření reklamních, marketingových a propagačních materiálů, maloobchodní a velkoobchodní prodej výše uvedených výrobků ve třídách 14, 16, 18, 25 a 28 včetně prodeje přes internet; (41) služby v oblasti vzdělávání, zábavy a sportu, organizace zábavních aktivit, poskytování online zábavy, filmová a video produkce, produkce her.

(730) **Zima Filip**, Petra Chelčického 437, Vodňany, Vodňany II, 38901, CZ

(740) artpatent, advokátní kancelář s.r.o., Mgr. Tomáš Bejček, advokát, Dukelských hrdinů 976/12, Praha 7, Holešovice, 17000

(210) **O-571517**

(220) 22.04.2021

(320) 22.04.2021

(511) 14, 16, 18, 25, 28, 35, 41

(540)

FIZISTYLE

(510) (14) Šperky, náramky, hodinky, pouzdra na šperky a pouzdra na hodiny a hodinky; (16) tiskárenské výrobky, papírnícké zboží a vzdělávací potřeby, plakáty, kancelářské potřeby; (18) kožená galanterie, brašnářské výrobky, kabely, brašny, tašky, batohy, kabelky, pouzdra a obaly z kůže, kufrů, cestovní zavazadla, nákupní tašky, cestovní tašky, školní aktovky, školní batohy, módní doplňky z kůže a jejich imitací, deštníky; (25) oděvy, obuv, pokrývky hlavy; (28) hračky, hry a žertovné předměty; přístroje a zařízení pro zábavní parky a hřiště, sportovní potřeby a vybavení; (35) reklamní, marketingové a propagační služby, prezentace, prezentace výrobků v komunikačních médiích pro účely maloobchodu, prezentace zboží a služeb, příprava a prezentace audiovizuálních předváděcích akcí pro reklamní účely, prezentace firem na internetu a v jiných médiích, šíření reklamních, marketingových a propagačních materiálů, maloobchodní a velkoobchodní prodej výše uvedených výrobků ve třídách 14, 16, 18, 25 a 28 včetně prodeje přes internet; (41) služby v oblasti vzdělávání, zábavy a sportu, organizace zábavních aktivit, poskytování online zábavy, filmová a video produkce, produkce her.

(730) **Zima Filip**, Petra Chelčického 437, Vodňany, Vodňany II, 38901, CZ

(740) artpatent, advokátní kancelář s.r.o., Mgr. Tomáš Bejček, advokát, Dukelských hrdinů 976/12, Praha 7, Holešovice, 17000

(210) **O-571525**
(220) 22.04.2021
(320) 22.04.2021
(511) 28
(540)



(510) (28) sportovní potřeby, žonglovací potřeby.
(591) Barevná
(730) **Kotásek Petr**, Jana Machytky 160, Nová Paka, 50901, CZ

(210) **O-571535**
(220) 22.04.2021
(320) 22.04.2021
(511) 30, 35
(540)



Vanilla Bay

(510) (30) vanilka, vanilka (příchut'), vanilkové lusky, vanilkové esence (přísady), vanilin (vanilková náhražka), vanilkové příchutě pro kulinářské použití, soli, chuťové přísady, ochucovadla a koření, pekárenské výrobky, cukrovinky, čokoláda a zákusky, cukr, přírodní sladidla, sladké polevy a náplně, výrobky z včelích produktů, sirup z ovocného cukru na výrobu potravin, sladké polevy a náplně, vanilkový cukr, vanilková pasta, vanilková sůl, vanilkový extrakt; (35) maloobchodní prodej cukrářských výrobků, maloobchodní služby týkající se potravin poskytované prostřednictvím katalogů, maloobchodní služby v oblasti potravin, maloobchodní zásilkové služby týkající se potravin, velkoobchodní prodej cukrářských výrobků, velkoobchodní prodej dezertů, maloobchodní a velkoobchodní prodej vanilky.
(730) **Aulíková Eva**, Kpt. Nálepy 620/7, Třebíč, Nové Dvory, 67401, CZ
(740) **Mgr. PETR ŽIŽKA, LL.M.**, advokátní kancelář, Mgr. Petr Žížka LL.M., Sedláčkova 209/16, Plzeň, Vnitřní Město, 30100

(210) **O-571537**
(220) 22.04.2021
(320) 22.04.2021
(511) 37, 40, 42
(540)



(510) (37) výstavba, rekonstrukce a údržba budov, inženýrských sítí a jiných směrových staveb včetně jejich rekonstrukcí a údržby, demolice stavebních objektů, poskytování stavebních informací, vykonávání stavebního dozoru, poskytování stavebního poradenství; (40) likvidace, recyklace a regenerace odpadních materiálů; (42) inženýrské práce ve stavebnictví, inženýrské služby ve stavebnictví, projektování staveb.
(730) **Hroší stavby Morava a.s.**, Průmyslová 955/4, Olomouc, Holice, 77900, CZ
(740) **Mgr. Ondřej Florián**, advokát, Na Florenci 2116/15, Praha 1, Nové Město, 11000

(210) **O-571538**
(220) 22.04.2021
(320) 22.04.2021
(511) 37, 40, 42
(540)



(510) (37) výstavba, rekonstrukce a údržba budov, inženýrských sítí a jiných směrových staveb včetně jejich rekonstrukcí a údržby, demolice stavebních objektů, poskytování stavebních informací, vykonávání stavebního dozoru, poskytování stavebního poradenství; (40) likvidace, recyklace a regenerace odpadních materiálů; (42) inženýrské práce ve stavebnictví, inženýrské služby ve stavebnictví, projektování staveb.
(730) **Hroší stavby Morava a.s.**, Průmyslová 955/4, Olomouc, Holice, 77900, CZ
(740) **Mgr. Ondřej Florián**, advokát, Na Florenci 2116/15, Praha 1, Nové Město, 11000

(210) **O-571539**
(220) 22.04.2021
(320) 22.04.2021
(511) 37, 40, 42
(540)



(510) (37) výstavba, rekonstrukce a údržba budov, inženýrských sítí a jiných směrových staveb včetně jejich rekonstrukcí a údržby, demolice stavebních objektů, poskytování stavebních informací, vykonávání stavebního dozoru, poskytování stavebního poradenství; (40) likvidace, recyklace a regenerace odpadních materiálů; (42) inženýrské práce ve stavebnictví, inženýrské služby ve stavebnictví, projektování staveb.
(730) **Hroší stavby Morava a.s.**, Průmyslová 955/4, Olomouc, Holice, 77900, CZ

(740) Mgr. Ondřej Florián, advokát, Na Florenci 2116/15, Praha 1, Nové Město, 11000

(210) **O-571540**
(220) 22.04.2021
(320) 22.04.2021
(511) 37, 40, 42
(540)



(510) (37) výstavba, rekonstrukce a údržba budov, inženýrských sítí a jiných směrových staveb včetně jejich rekonstrukcí a údržby, demolice stavebních objektů, poskytování stavebních informací, vykonávání stavebního dozoru, poskytování stavebního poradenství; (40) likvidace, recyklace a regenerace odpadních materiálů; (42) inženýrské práce ve stavebnictví, inženýrské služby ve stavebnictví, projektování staveb.

(730) **Hroší stavby Morava a.s.**, Průmyslová 955/4, Olomouc, Holice, 77900, CZ

(740) Mgr. Ondřej Florián, advokát, Na Florenci 2116/15, Praha 1, Nové Město, 11000

(210) **O-571569**
(220) 23.04.2021
(320) 23.04.2021
(511) 12
(540)



(510) (12) pneumatiky pro kola vozidel, vzduchové pružiny závěsů vozidel.

(730) **BRIDGESTONE LICENSING SERVICES, INC.**, 200 4th Avenue South, Suite 100, Nashville, Tennessee 37201, TN, US

(740) Všetěčka Zelený Švorčík a partneři, advokátní a patentová kancelář, JUDr. Pavel Zelený, advokát, Hálkova 1406/2, Praha 2, Nové Město, 12000

(210) **O-571575**
(220) 23.04.2021
(320) 23.04.2021
(511) 6, 35, 37
(540)



(510) (6) dveřní závěsy, kovové závěsy, panty, kovové závěsy s pružinami, kovové závěsné skoby, závěsné kovové svorky, kovové stropní závěsné kolejnice, kovové háčky na zavěšení nádobí, kovové háčky na zavěšení tašek, kovové stropní závěsy pro uchycení tabulí, stropní závěsné kovové kolejnice pro použití na dveře, kovové zámky, kovové zámky, neelektrické, kovové pružinové zámky, kovové skříňkové zámky, kovové visací zámky, kovové zámky zavíracích oken, vnitřní dveřní zámky, kovové, kovové protiplechy na zámky, kovové kladky výsuvných oken, kovové těsnění pístů, kovové věšáky na oděvy, háčky pro věšáky (kovové), kovové úchytky, kovové okenní úchyty, kovové úchyty kolejnic, kovové úchyty šuplíků, kovové dveřní úchytky, kovové kulaté úchyty (držadla), nábytkové úchytky z kovu, kovové úchytky posuvných oken, kovové úchyty na dveře skříněk, kovové kliky, držadla, úchyty a madla, kovové stavební materiály, kovové stavební materiály přenosné, kovové materiály pro stavebnictví, kovové válečky pro posuvná okna, kovové kolejnice pro posuvné prvky, kovové rámy na posuvné dveře, kladky pro posuvné dveře (kovové -), kovové jezdece pro posuvné dveře, kovové konstrukce pro osvětlení kopulí na budovy, kovové koše, koše (kovové konstrukce), koše z obecných kovů, kovové nádoby na odpadky (koše), kovová kolečka pro nábytek, kovové pásky, kovové rohové pásky, kovové větrací mřížky, kovové rolety, kovové lišty, nábytkové kování, dveřní kování, stavební kování, okenní kování, ozdobná kování na dveře, kovové háčky na dveře, kovové štítky na dveře, kovové třecí podložky na dveře; (35) maloobchodní prodej nábytku, maloobchodní prodej kovového zboží, maloobchodní služby související s bateriemi, maloobchodní prodej ručních nástrojů sloužících ke stavbě, maloobchodní prodej ručního nářadí sloužícího ke stavbě, maloobchodní služby ve vztahu ke stavebním materiálům, velkoobchodní prodej ručních nástrojů sloužících ke stavbě, velkoobchodní prodej ručního nářadí sloužícího ke stavbě, velkoobchodní prodej kovového zboží, velkoobchodní prodej nábytku, obchodní informační služby poskytované přes internet, poskytování zákaznických informací o produktech prostřednictvím internetu, subdodavatelské služby [pomoc v obchodní činnosti]; (37) stavebnictví, stavební poradenství, stavebnictví a demolice staveb, stavební informace, konzultace ve stavebnictví, tesařské a truhlářské služby, poradenské služby ve stavebnictví.

(730) **Nobio s.r.o.**, Zlatovská 1, Trenčín, SK

(740) Law & Tech s. r. o., advokátska kancelária, Rooseveltova 809/22, 04001 Košice

(210) **O-571586**
(220) 26.04.2021
(320) 26.04.2021
(511) 1, 11, 20, 21, 31, 44
(540)

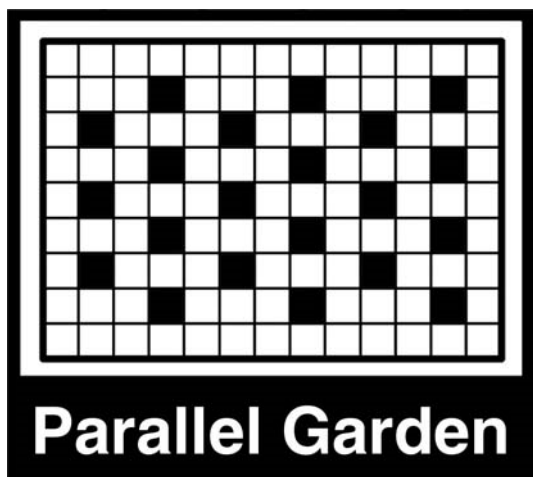

- (510) (1) prostředky k pěstování, zahradnické prostředky k pěstování, hydroponická hnojiva, expandovaná zemina pro hydroponické pěstování rostlin (substrát), expandovaný jíl pro hydroponické pěstování rostlin (substrát), rostlinná výživa, hnojivo na rostliny v květináčích, zúrodněné přípravky z minerální vlny k pěstování rostlin, zúrodněné základy z minerální vlny na pěstování rostlin, minerální přípravky k použití jako výživové doplňky pro rostliny kultivační; (11) systémy hydroponických kultur, automatická zavlažovací zařízení, automatická zavlažovací zařízení pro rostliny, automatická zavlažovací zařízení pro zahradnické použití, rozprašovače (automatická zařízení) na zavlažování, automatická zavlažovací zařízení k použití v zemědělství, automatické zavlažovací systémy, automatické rozstříkovací přístroje a zařízení na zahradnické zavlažování, automatické rozstříkovací zařízení na zavlažování květin a rostlin, automatické vodní zařízení k použití v zahradnictví, zavlažovače (trysky), kapkové zavlažovače (zavlažovací zařízení), zavlažovací přístroje pro zahradnické účely, zavlažovací rozprašovací trysky, sanitární zařízení, zařízení pro rozvod vody a hygienická zařízení; (20) stojany a police na rostliny, nábytek a bytové zařízení; (21) držáky na květináče, držáky na květiny a rostliny, bytová terária pro pěstování rostlin, interiérová terária (pro pěstování rostlin), nádoby na květiny, stříkačky na květiny, květináče, sadbovače, stříkačky na rostliny, vodní rozstříkovače na postřikování rostlin, zahradnické potřeby (rukavice); (31) semena na hydroponii, rostliny; (44) služby hydroponického pěstování, pěstování plodin, pěstování rostlin, pěstování rostlin ve sklenicích, poradenství týkající se pěstování rostlin, zemědělské služby, služby akvakultury, zahradnické a lesnické služby, péče o rostliny v květináčích, péče o rostliny (zahradnické služby).
- (730) **Parallel Garden s. r. o.**, Korunní 2569/108, Praha 10, Vinohrady, 10100, CZ

(210) **O-571587**
(220) 26.04.2021
(320) 26.04.2021
(511) 1, 11, 20, 21, 31, 44
(540)

Parallel Garden

- (510) (1) prostředky k pěstování, zahradnické prostředky k pěstování, hydroponická hnojiva, expandovaná zemina pro hydroponické pěstování rostlin (substrát), expandovaný jíl pro hydroponické pěstování rostlin (substrát), rostlinná výživa, hnojivo na rostliny v květináčích, zúrodněné přípravky z minerální vlny k pěstování rostlin, zúrodněné základy z minerální vlny na pěstování rostlin, minerální přípravky k použití jako výživové doplňky pro rostliny kultivační; (11) systémy hydroponických kultur, automatická zavlažovací zařízení, automatická zavlažovací zařízení pro rostliny, automatická zavlažovací zařízení pro zahradnické použití, rozprašovače (automatická zařízení) na zavlažování, automatická zavlažovací zařízení k použití v zemědělství, automatické zavlažovací systémy, automatické rozstříkovací přístroje a zařízení na zahradnické zavlažování, automatické rozstříkovací zařízení na zavlažování květin a rostlin, automatické vodní zařízení k použití v zahradnictví, zavlažovače (trysky), kapkové zavlažovače (zavlažovací zařízení), zavlažovací přístroje

- pro zahradnické účely, zavlažovací rozprašovací trysky, sanitární zařízení, zařízení pro rozvod vody a hygienická zařízení; (20) stojany a police na rostliny, nábytek a bytové zařízení; (21) držáky na květináče, držáky na květiny a rostliny, bytová terária pro pěstování rostlin, interiérová terária (pro pěstování rostlin), nádoby na květiny, stříkačky na květiny, květináče, sadbovače, stříkačky na rostliny, vodní rozstříkovače na postřikování rostlin, zahradnické potřeby (rukavice); (31) semena na hydroponii, rostliny; (44) služby hydroponického pěstování, pěstování plodin, pěstování rostlin, pěstování rostlin ve sklenicích, poradenství týkající se pěstování rostlin, zemědělské služby, služby akvakultury, zahradnické a lesnické služby, péče o rostliny v květináčích, péče o rostliny (zahradnické služby).
- (730) **Parallel Garden s. r. o.**, Korunní 2569/108, Praha 10, Vinohrady, 10100, CZ

(210) **O-571601**
(220) 26.04.2021
(320) 26.04.2021
(511) 18, 26, 35
(540)

PAWSOME GANG

- (510) (18) oděvy pro zvířata, vodítka pro zvířata, břišní pásy pro psy, mašle pro domácí mazlíčky, obojky pro zvířata, pytlíky na krmení pro zvířata, ledvinky (tašky k upnutí kolem pasu), postroje pro psy, motýlky pro psy, šátky pro psy, ledvinky a kapsičky na pamlsky pro domácí zvířata; (26) mašle do vlasů; (35) marketing, produktový marketing, velkoobchod a maloobchod s doplňky pro domácí zvířata, online prodej doplňků pro domácí zvířata, velkoobchod a maloobchod s potřebami pro domácí zvířata, online prodej potřeb pro domácí zvířata.
- (730) **Králiková Anna**, U Červených domků 2963/8, Hodonín, 69501, CZ
(740) eLegal advokátní kancelář s.r.o., Mgr. Tomáš Pauch, advokát, Sokolovská 695/115b, Praha 8, Karlín, 18600

(210) **O-571604**
(220) 26.04.2021
(320) 26.04.2021
(511) 5, 29, 30
(540)



- (510) (5) škrob pro dietetické a farmaceutické účely, dietetické a farmaceutické výrobky na bázi škrobu, želatina pro léčebné účely, potravinové doplňky; (29) bramborové lupínky, bramborové vločky, sušené mléko, vejce, želatina, želé, želé rostlinného původu, aspiky, rosoly, bramborová kaše; (30) bramborová mouka, pšeničná mouka, kypřící prostředky, škrob pro potravinářské účely, zahušťovací přípravky pro vaření pokrmů, sypké obilné směsi na výrobu potravin.
- (730) **Dr. Oetker, spol. s r.o.**, Americká 2335, Kladno, Kročehlavy, 27201, CZ
(740) Mgr. Ondřej Čerych, advokát, Národní 58/32, Praha 1, Nové Město, 11000

(210) **O-571606**
(220) 26.04.2021
(320) 26.04.2021
(511) 35, 38, 41
(540)



PODNIKÁNÍPROHOLKY

(510) (35) pronájem reklamního prostoru on-line, šíření reklamních materiálů on-line, reklama on-line v počítačové síti, pořádání virtuálních výstavních veletrhů on-line, reklama na zboží a služby on-line prodejců prostřednictvím prohlídatelného on-line návodu, služby zaměřené na správu on-line komunity, zajišťování předplatného on-line publikací pro třetí osoby, on-line propagace počítačových sítí a webových stránek, digitální reklamní služby, informace o marketingu, informace týkající se reklamy, inzerce a inzertní služby, konzultační a poradenské služby a pomoc v oblasti reklamní, marketingové a propagační činnosti, marketingové služby poskytované prostřednictvím digitálních sítí, obchodní marketingové služby, podpora prodeje, plánování marketingových strategií, partnerský marketing, poskytování reklamních informací, poskytování uživatelských hodnocení pro komerční nebo reklamní účely, příprava a pořádání marketingových akcí, propagační služby v oblasti podnikání, reklama a marketing, merchandising, tvorba reklamních materiálů, návrhy reklamních materiálů, výroba vizuálních reklamních materiálů, vydávání reklamních, inzertních, propagačních materiálů, rozšiřování reklamních materiálů přímo zákazníkům; (38) komunikace prostřednictvím on-line blogů, on-line přenos elektronických publikací, poskytování přístupu k multimediálnímu obsahu on-line, přenos informací a dat prostřednictvím on-line služeb a internetu, poskytování on-line chatových místností ke komunikaci v rámci sociálních sítí, poskytování přístupu k webovým stránkám na internetu, poskytování telekomunikačního přístupu k audioobsahu, poskytování prostřednictvím internetu, poskytování telekomunikačního přístupu k video a audio obsahu poskytovanému prostřednictvím on-line služby video na objednávku; (41) poskytování on-line publikací, poskytování on-line školení, on-line interaktivní zábava, poskytování on-line výukových programů, publikování multimediálních materiálů on-line, služby dálkového vzdělávání poskytované on-line, poskytování informací o on-line vzdělávání, vydávání elektronických knih a časopisů on-line, poskytování on-line videí, bez možnosti stažení, zábavní služby poskytované pomocí on-line streamů, poskytování on-line obrázků bez možnosti stažení, poskytování on-line zábavy ve formě soutěžních pořadů, poskytování on-line audio obsahu bez možnosti stažení, poskytování informací vztahujících se k tělesnému tréninku prostřednictvím on-line webové stránky, poskytování multimediálních zábavních programů prostřednictvím televizních, širokopásmových, bezdrátových a on-line služeb, poskytování informací vztahujících se k tělesnému cvičení prostřednictvím on-line webové stránky, audiovizuální ukázkové prezentace, fancluby, informace týkající se kulturních aktivit, klubové služby [zábava nebo vzdělávání], kulturní aktivity, organizování a pořádání veletrhů pro kulturní nebo vzdělávací účely, organizování festivalů, organizování slavností pro vzdělávací účely, poskytování výuky, poskytování zábavy prostřednictvím podcastů, produkce živých televizních vzdělávacích programů, pronájem zařízení a vybavení ke vzdělávání, zábavě, sportu a kultuře, služby v oblasti živých vystoupení, dálkové kurzy, dálkové vzdělávání, dálkové vzdělávání, další vzdělávání, budování týmů (vzdělávání), individuální výuka [vzdělávání], informace o vzdělávání, instruktáž týkající se péče o tělo, klubové vzdělávací služby, konzultace ohledně vzdělávání, konzultační a informační služby vztahující se k pořádání, vedení a organizování pracovních setkání [školení], konzultační služby v oblasti školení týkajících se managementu, konzultační služby vztahující se k obchodnímu vzdělávání, konzultační služby vztahující se k tvorbě školících kurzů, korespondenční kurzy vztahující se k investování, korespondenční kurzy vztahující se k osobnímu investování, koučink [školení], koučování v oblasti ekonomiky a managementu, kurzy osobního rozvoje, kurzy pro rozvoj konzultačních schopností, kurzy pro zvyšování kvalifikace a další vzdělávání, kurzy sebeuvědomění (školení), obchodní vzdělávací služby, organizace seminářů, organizování a pořádání vzdělávacích trhů, organizování a řízení

vzdělávacích seminářů, organizování a vedení osobních vzdělávacích fór, organizování festivalů pro vzdělávací účely, organizování konferencí vztahujících se ke vzdělávání, organizování kurzů využívajících metod dálkového studia, organizování seminářů zaměřených na vzdělávání, organizování setkání v oboru vzdělávání, organizování vzdělávacích přednášek, organizování workshopů, pořádání a vedení osobních vzdělávacích fór, pořádání a vedení vzdělávacích konferencí, pořádání školících kurzů zaměřených na osobní rozvoj, školení týkající se osobního rozvoje.

(730) **Baginská Markéta**, Mezi Lány 381, Český Těšín, Mosty, 73562, CZ
(740) Mgr. PETR ŽIŽKA, LL.M., advokátní kancelář, Mgr. Petr Žižka LL.M., Sedláčkova 209/16, Plzeň, Vnitřní Město, 30100

(210) **O-571607**
(220) 26.04.2021
(320) 26.04.2021
(511) 41, 44
(540)



(510) (41) instruktáž ke cvičení, hodiny cvičení, vedení hodin v oblasti cvičení, výuka pilates, produkce filmů na DVD a CD-ROMu, služby v oblasti vzdělávání, zábavy a sportu, digitální video, audio a multimediální zábavní vydavatelské služby, knihy (vydávání knih), elektronické publikování (služby), online publikování, psaní blogů, vydávání instruktážních knih, výroba videonahrávek, výroba naučných videí, výroba filmů a videonahrávek, výroba vzdělávacích audio a video nahrávek, poskytování on-line videí, bez možnosti stažení, pořádání [organizace] kulturních aktivit, organizování workshopů, vedení workshopů (školení), workshopy ke vzdělávacím účelům, služby osobních trenérů, trenérské služby v oblasti sportovních aktivit, služby osobního trenéra [kondiční trénink], vzdělávací služby v oblasti terapeutické léčby, vedení kurzů kondičního cvičení, služby posiloven (zdravotní a kondiční cvičení); (44) fyzioterapie, elektroterapeutické služby v oblasti fyzioterapie, terapeutické cvičení pilates, fyzická rehabilitace, hlubkové masáže, hlasová a řečová terapie, homeopatické klinické služby, informace týkající se masáží, informační služby vztahující se ke zdravotní péči, masáže, odborné poradenství se zaměřením na zdraví, pracovní terapie a rehabilitace, reflexologie, služby péče o duševní zdraví, tělesná terapie, služby v oblasti baňkové terapie, zdravotní péče v oblasti relaxační terapie, terapeutické služby, terapeutické ošetřování těla, zdravotní péče v oblasti terapeutických masáží, terapeutické cvičení SM systém.

(591) Barevná
(730) **Čerešňová Vladimíra**, Na Viničkách 651, Šestajovice, 25092, CZ
(740) Mgr. PETR ŽIŽKA, LL.M., advokátní kancelář, Mgr. Petr Žižka LL.M., Sedláčkova 209/16, Plzeň, Vnitřní Město, 30100

(210) **O-571608**
(220) 26.04.2021
(320) 26.04.2021
(511) 39
(540)



(510) (39) doprava a přeprava, doprava a doručování zboží, doprava a uskladnění zboží.
(591) Barevná
(730) **CHYTRÝ BOX a.s.**, Struhařovská 2931/9, Praha 4, Záběhlice, 14100, CZ

(210) **O-571610**
(220) 26.04.2021
(320) 26.04.2021
(511) 35, 36, 41
(540)



(510) (35) reklama, propagace, řízení, organizace a administrativa obchodní činnosti, kancelářské práce; (36) finanční, peněžní a bankovní služby, služby v oblasti nemovitostí, zprostředkování kapitálových investic, investic do nemovitostí, smluv, investiční poradenství; (41) mimoškolní vzdělávání, školení, sportovní a kulturní činnosti, pořádání kulturních a kulturně-vzdělávacích produkcí.
(730) **The Right Guys s.r.o.**, Slunečná 229, Otovice, 36001, CZ
(740) Mgr. Jan Horych, Mgr. Jan Horych, Moskevská 946/10, Karlovy Vary, 36001

(210) **O-571629**
(220) 26.04.2021
(320) 26.04.2021
(511) 6, 16, 35
(540)

ALUNORSK

(510) (6) obecné surové kovy nebo jejich polotovary, kovové stavební konstrukční materiály a prvky, kovové střešní krytiny, hliník a jeho slitiny, hliníkové střešní oplechování, hliníkový plech, hliníkové profily, plechy válcované za studena, plechy, pásy kovové; (16) tiskoviny, katalogy, kalendáře, letáky, periodické a neperiodické publikace, příručky (manuály), tištěné propagační materiály, informační brožury, přílnavé fólie, papírové bannery; (35) reklama, marketing a propagační služby, reklama prostřednictvím všech veřejných komunikačních prostředků, on-line reklama v počítačové komunikační síti, poskytování zákaznických informací o produktech prostřednictvím Internetu, sjednávání obchodních smluv pro jiné osoby, subdodavatelské služby (pomoc v obchodní činnosti), maloobchod a velkoobchod s výrobky výše uvedenými ve třídě 6.

(730) **SATJAM, s.r.o.**, Michalská 1032/21, Ostrava, Slezská Ostrava, 710 00, CZ
(740) Ing. Kateřina Gregorová, Jiráskovo náměstí 159/10, Ostrava, Moravská Ostrava, 702 00

(210) **O-571645**
(220) 27.04.2021
(320) 27.04.2021
(511) 14, 16, 35
(540)



(510) (14) drahé kameny, klenotnické kameny, šperky, drahé kovy, polozpracované drahé kameny, ozdoby (šperky), medailonky (šperky), přívěsky (šperky), šperkařské výrobky, ozdoby z bižuterie; (16) papír, tiskoviny, periodické a neperiodické publikace v tištěné podobě, knihy a časopisy, fotografie, plakáty, pohlednice, kalendáře, prospekty, mapy, atlasy, tištěné plány, brožury, průvodci v papírové podobě, reklamní a propagační tiskoviny, psací potřeby, ozdoby na tužky; (35) reklamní činnost, propagace, inzerce, marketing, organizování komerčních či reklamních výstav, vyhledávání sponzorů, distribuce reklamních tiskovin, maloobchodní služby s výrobky výše uvedenými ve třídách 14, 16, prodej výrobků ve třídách 14, 16 na internetu prostřednictvím e-shopu a prodej výrobků uvedených ve třídách 14, 16 na kulturních a společenských akcích.
(591) Barevná
(730) **Raška Bedřich**, Rešov 92, Horní Město, 79344, CZ
(740) PatentCentrum Sedlák & Partners s.r.o., Okružní 2824, České Budějovice, České Budějovice 3, 37001

(210) **O-571647**
(220) 27.04.2021
(320) 27.04.2021
(511) 31, 35, 44
(540)



(510) (31) rostliny v květináči, čerstvé byliny v květináči, zakrslé stromky v květináči (bonsaje), květinové sazenice, stromky, sazenice, semena k sázení, sazenice pro výsadbu, zemědělská zrna pro sázení, semena, cibulky a sazenice k pěstování rostlin, rostliny, zemědělské a vodní plodiny, zahradnické a lesní produkty, čerstvé rostliny, květiny, listnaté rostliny, pokojové rostliny, popínavé rostliny, přírodní květiny, přírodní trávník, přírodní zeleň na ozdobu, rostliny a květiny, sazenice, stromy a lesní produkty, sušené rostliny, sušené rostliny pro dekoraci, trávy [rostliny], větve z přírodních květů, živá umělecky tvarovaná zeleň, hlízy, cibulky

květin, množitelství materiál (semena), osiva zeleniny, ovocná semena, přírodní semena, semena květin, semena pro pěstování bylinek, semena pro zahradnické účely, semena pro zemědělství, konzervované květiny pro dekorativní účely, květinové dekorace [čerstvé], květinové dekorace [přírodní], květinové dekorace [sušené], kytice z čerstvých květin, řezané květiny, sušené květiny k dekorativním účelům, věnce z přírodních květin, živé aranžované květiny, keře, křoví, zákrsky, mletá rašelina, ovocné keře, ovocné stromy, přírodní bonsaje, řezané vánoční stromky, stromy, tráva, nezpracované zahradnické produkty; (35) reklamní služby pro květinářství, maloobchodní prodej zahradnických produktů, maloobchodní prodej zahradnických potřeb, maloobchodní prodej zemědělských nástrojů a vybavení, maloobchodní služby v oblasti zahradnických výrobků, maloobchodní služby v oblasti zahradnického vybavení, maloobchodní služby v oblasti zahradnických produktů, maloobchodní služby v souvislosti se zahradnickým náčiním, maloobchodní služby zaměřené na květiny, velkoobchodní prodej zahradnických produktů, maloobchodní prodej chemikálií pro použití v zahradnictví, velkoobchodní prodej chemikálií pro použití v zahradnictví; (44) služby v oblasti květinářství, péče o rostliny v květináčích, poradenství týkající se sázení stromů, poskytování informací o zemědělských, zahradnických a lesnických službách, zahradnictví, údržba zahrad, zahradnické služby, zahrádkářské a zahradnické služby, výsadba zahradních stromů, poradenství pro zahrádkářství, služby v oblasti zahradnictví.

(591) Barevná

(730) QUOC NUI BIEN s.r.o., Kurzova 2222/16, Praha 5, Stodůlky, 15500, CZ

(740) Mgr. PETR ŽIŽKA, LL.M., advokátní kancelář, Mgr. Petr Žížka LL.M., Sedláčkova 209/16, Plzeň, Vnitřní Město, 30100

(210) O-571653

(220) 27.04.2021

(320) 27.04.2021

(511) 9, 19, 35, 36, 37, 42, 43, 44

(540)

Blue Facility

(510) (9) interkomy, zařízení pro vnitřní spojení, bezpečnostní, zabezpečovací, ochranná a signalizační zařízení, bezpečnostní kamery, alarmy (poplašná zařízení) a výstražná zařízení, přístroje, nástroje a kabely pro oblast elektřiny, elektrické a elektronické prvky, kabely a dráty, vedení elektrické, elektroinstalační potrubí; (19) zásobníky na dešťovou vodu z nekovových materiálů, nekovové nádrže na dešťovou vodu; (35) pomoc v obchodní a podnikatelské činnosti, management a administrativní služby, správa a vytváření počítačových databází; (36) služby nemovitostní (realitní služby), finanční clearingové a zúčtovací služby, správa nemovitostí, správa (správa pozemků), správa portfolií nemovitostí, správa nemovitostí v zahradnictví, správa nemovitostí spojená s transakcemi nemovitostí, správa nemovitostí v zemědělství, správa finančních záležitostí v oblasti nemovitostí, správa nemovitostí sdílených po určitou dobu, finanční správa projektů v oblasti nemovitostí, finanční, peněžní a bankovní služby, správa pozemků; (37) instalační a montážní služby ve stavebnictví, čištění, opravy a údržba ve stavebnictví, demolice staveb, pronájem nástrojů, strojů, zařízení a vybavení pro stavebnictví, demolice, úklid a údržbu, elektroinstalační služby, údržba nemovitostí, úklid nemovitostí, úklid objektů, úklid průmyslových objektů a areálů, údržba a opravy budov, čištění interiérů a exteriérů budov, úklid obchodů, úklid domácností, vedení domácností (úklidové služby), stavebnictví, služby v oblasti stavebnictví, poradenství vztahující se ke stavebnictví, poskytování informací v oblasti stavebnictví, informace v oblasti stavebnictví, stavitelství, konzultace v oblasti stavitelství a stavebnictví, konzultace týkající se stavebnictví a stavitelství, developerské služby (stavebnictví), instalace nádrží na dešťovou vodu; (42) poradenství vztahující se k ochraně životního prostředí; (43) informace o dočasném ubytování, informační, poradenské a rezervační služby v oblasti poskytování jídla a pití; (44) zemědělské služby, služby akvakultury, zahradnické a lesnické služby.

(730) Blue Facility s.r.o., Masarykovo náměstí 1484, Pardubice, Zelené Předměstí, 53002, CZ

(210) O-571656

(220) 27.04.2021

(320) 27.04.2021

(511) 3, 5

(540)

Virusine

(510) (3) kosmetika, přípravky na holení, lak na vlasy, mýdla, pleťová voda pro kosmetické účely, pomády pro kosmetické účely, šampóny, toaletní voda,

voda po holení, voňavkářské výrobky, zubní pasty, opalovací přípravky, opalovací krémy, vlasové vody, kosmetické přípravky, parfumerie, přípravky pro osobní hygienu, čistící mléko k toaletním účelům, kondicionéry pro péči o vlasy, hygienické přípravky jako toaletní potřeby, mycí přípravky pro intimní hygienu nebo deodoranční použití (toaletní potřeby), koupelové soli; (5) léčiva, potravinové doplňky, vitamínové doplňky, výživové doplňky, antibakteriální přípravky, dezinfekční přípravky, dezinfekční gely, biocidy, balzámy pro lékařské účely, dietetické nápoje upravené pro lékařské účely, enzymatické přípravky pro lékařské účely, enzymatické přípravky pro zvěrolékařské účely, farmaceutické přípravky, cukrovinky s léčivými přísadami, čichací soli, chemické přípravky pro farmaceutické účely, chemické přípravky pro zvěrolékařské účely, kůry pro farmaceutické účely, léčivé čaje, masti na popáleniny od slunce, masti pro farmaceutické účely, chemické přípravky pro určení těhotenství, vitamínové přípravky, lubrikační přípravky ve formě tekutých disperzí, emulzí, gelů a fixotropních gelů, hygienické přípravky a výrobky, veterinární přípravky a výrobky, potravní doplňky a dietetické přípravky, zubní přípravky a výrobky, léčivé přípravky na podporu růstu vlasů, tampony, zubní brusiva, dietetické potraviny upravené k léčebným účelům, bylinné čaje (léčivé nápoje), odučňovací čaj pro lékařské účely, antikoncepční přípravky, pastilky pro farmaceutické účely, farmaceutické přípravky proti lupům, farmaceutické látky na pokožku, čistící přípravky na pokožku pro léčebné účely, léčivé pleťové vody a mléka k péči o pokožku, přípravky na ošetření popálenin, sexuální lubrikanty pro osobní potřebu, dutina ústní (přípravky pro péči o -) pro lékařské účely, koupel (léčivé přípravky do -), léky pro lidskou potřebu, pocení (přípravky proti -), léčivé byliny v sušené nebo konzervované formě.

(730) Dr. Müller Pharma s.r.o., U Mostku 182, Hradec Králové, Pouchov, 50341, CZ

(740) Mgr. Roman Fojtásek, advokát, Mgr. Roman Fojtásek advokát, Vinohradská 343/6, Praha 2, Vinohrady, 12000

(210) O-571657

(220) 27.04.2021

(320) 27.04.2021

(511) 35, 41, 42

(540)

YYY agency

(510) (35) marketing, cílený marketing, marketing v rámci vydávání softwaru, grafická úprava pro reklamní účely, návrh reklamních materiálů, online inzerce v počítačové síti, optimalizace návštěvnosti webových stránek, optimalizace vyhledávačů pro účely podpory prodeje, marketingové poradenské služby, PPC reklama, propagace, psaní reklamních textů, výroba reklamních filmů, sběr údajů do počítačových databází, správa zákaznických věrnostních programů, srovnávání cen, systematizace údajů do počítačových databází, šíření reklamních materiálů, zprostředkování propagace, zprostředkování reklamy, průzkum trhu, analýza účinnosti reklamy, služby marketingové agentury; (41) pořádání a vedení workshopů (školení), fotografování; (42) služby designu internetových stránek, tvorba počítačového softwaru, poradenství v oblasti počítačového softwaru, návrh webových stránek, tvorba internetových webových stránek.

(730) Brain One s.r.o., V tišině 474/3, Praha 6, Bubeneč, 16000, CZ

(740) eLegal advokátní kancelář s.r.o., Mgr. Tomáš Pauch, advokát, Sokolovská 695/115b, Praha 8, Karlín, 18600

(210) **O-571658**
(220) 27.04.2021
(320) 27.04.2021
(511) 29, 30
(540)



(510) (29) konzervované, mražené, sušené a vařené ovoce a zelenina; (30) rýže, těstoviny a nudle, mouka a další přípravky z obilovin.
(591) Barevná
(730) **BONDUELLE**, La Woestyne, RENESCURE, FR
(740) KOREJZOVA LEGAL v.o.s., JUDr. Petra Sauvage de Brantes, Korunní 810/104, Praha 10, Vinohrady, 10100

(210) **O-571659**
(220) 27.04.2021
(320) 27.04.2021
(511) 29, 30
(540)

BONDUELLE CEREALI

(510) (29) konzervované, mražené, sušené a vařené ovoce a zelenina; (30) rýže, těstoviny a nudle, mouka a další přípravky z obilovin.
(730) **BONDUELLE**, La Woestyne, RENESCURE, FR
(740) KOREJZOVA LEGAL v.o.s., JUDr. Petra Sauvage de Brantes, Korunní 810/104, Praha 10, Vinohrady, 10100

(210) **O-571660**
(220) 27.04.2021
(320) 27.04.2021
(511) 29, 30
(540)

BONDUELLE GOOD LUNCH

(510) (29) konzervované, mražené, sušené a vařené ovoce a zelenina; (30) rýže, těstoviny a nudle, mouka a další přípravky z obilovin.
(730) **BONDUELLE**, La Woestyne, RENESCURE, FR
(740) KOREJZOVA LEGAL v.o.s., JUDr. Petra Sauvage de Brantes, Korunní 810/104, Praha 10, Vinohrady, 10100

(210) **O-571661**
(220) 27.04.2021
(320) 27.04.2021
(511) 29, 30
(540)



(510) (29) konzervované, mražené, sušené a vařené ovoce a zelenina; (30) rýže, těstoviny a nudle, mouka a další přípravky z obilovin.
(591) Barevná
(730) **BONDUELLE**, La Woestyne, RENESCURE, FR

(740) KOREJZOVA LEGAL v.o.s., JUDr. Petra Sauvage de Brantes, Korunní 810/104, Praha 10, Vinohrady, 10100

(210) **O-571662**
(220) 27.04.2021
(320) 27.04.2021
(511) 16, 35
(540)

TOPS MARKET

(510) (16) reklamní plakáty a letáky, nákupní katalogy, tištěné propagační materiály; (35) vydávání reklamních materiálů, rozšiřování reklamních, marketingových a propagačních materiálů, maloobchodní činnost v oblasti obchodu se spotřebním zbožím, zejména s níže uvedenými výrobky: oděv a oděvní doplňky, oblečení pro děti a dospělé, pokrývky hlavy, spodní prádlo, obuv, kabelky, tašky, peněženky, opasky, hry a hračky všeho druhu, drogistické výrobky, kosmetika a parfumerie, hygienické a toaletní přípravky, čisticí potřeby, přípravky k péči o tělo, vlasy, zuby, pleť, doplňky stravy, zařízení do bytu, potřeby a nádoby pro domácnost a kuchyň, bytové textil, zahradnické potřeby, dekorace do domácnosti, cestovní potřeby, sportovní vybavení, papírnické zboží, kancelářské potřeby, příslušenství pro mobilní telefony, pro počítače a pro elektroniku, doplňky a hračky pro domácí zvířata, krmivo pro domácí zvířata, umělé kytky, osvětlení a přístroje pro domácnost, žárovky všeho druhu, přístroje a nástroje pro vedení, přepínání, přeměnu, akumulaci, regulaci nebo řízení elektrického proudu, kabely a vodiče, ruční nástroje a nářadí (ovládané ručně), nářadí, stroje a přístroje pro stavbu domů, pro údržbu zahrady a domu, pro montáž nábytku a pro opravy motorových vozidel.
(730) **Le Tien Dung**, Tatarkova 722/24, Praha 4, Háje, 14900, CZ
(740) Mgr. Pham Viet Do, advokát, Mgr. Pham Viet Do, Na příkopě 583/15, Praha 1, Staré Město, 11000

(210) **O-571663**
(220) 27.04.2021
(320) 27.04.2021
(511) 9, 11
(540)

DAEWOO

(510) (9) set-top boxy; (11) mrazáky.
(730) **Posco International Corporation**, 134, TEHERAN - RO, GANGNAM-GU, Seoul, KR
(740) Čermák a spol., JUDr. Karel Čermák Ph.D., LL.M., advokát, Elišky Peškové 735/15, Praha 5, Smíchov, 15000

(210) **O-571664**
(220) 27.04.2021
(320) 27.04.2021
(511) 9, 11
(540)



(510) (9) set-top boxy; (11) mrazáky.
(730) **Posco International Corporation**, 134, TEHERAN - RO, GANGNAM-GU, Seoul, KR
(740) Čermák a spol., JUDr. Karel Čermák Ph.D., LL.M., advokát, Elišky Peškové 735/15, Praha 5, Smíchov, 15000

(210) **O-571665**
(220) 27.04.2021
(320) 27.04.2021
(511) 30
(540)



(510) (30) pekárenské výrobky, sladké a slané pečivo, moučníky, zákusky, dorty, sušenky, cukrovinky, bonbóny, čokoláda.
(591) Barevná
(730) **Penny Market s.r.o.**, Počernická 257, Radonice, 25073, CZ
(740) Všetěčka Zelený Švorčík a partneři, advokátní a patentová kancelář, JUDr. Michal Havlík, Háalkova 1406/2, Praha 2, Nové Město, 12000

(210) **O-571671**
(220) 27.04.2021
(320) 27.04.2021
(511) 9, 42
(540)



(510) (9) rádiové nízkopříkonové telemetrické jednotky pro zpracování elektrických výstupů čidel fyzikálních, chemických apod., software pro organizaci měření jednotlivých čidel, předzpracování signálů z čidel, organizaci naměřených dat do podoby potřebné pro bezdrátový přenos vybranou přenosovou technologií (např. Sigfox, Lora, Nb-IoT a další) a odesílání naměřených dat prostřednictvím provozovatele vybrané sítě do Internetu, karty s pamětí, databáze a jiné informační produkty na elektronických nosičích a v elektronických, datových a informačních sítích, systémy na zpracování dat, software pro místní správu sítí (SaaS), elektronické zprávy ke stažení, stahovatelné elektronické publikace, elektronické informační bulletiny ke stažení, data, databáze; (42) programování telemetrických jednotek pro zpracování elektrických výstupů čidel, uchovávání odeslaných dat v lokálním datovém úložišti, vědecké a technické služby a související výzkum a projektování v oblasti lesního hospodářství, navrhování a vývoj počítačového hardwaru a softwaru.
(730) **LESPROJEKT-SLUŽBY s.r.o.**, Martinov 197, Zárby, 27713, CZ
(740) Kania, Sedlák, Smola, s.r.o., Mendlovo náměstí 907/1a, Brno, Staré Brno, 60300

(210) **O-571672**
(220) 27.04.2021
(320) 27.04.2021
(511) 5, 10
(540)



(510) (5) chemické reagentie (činidla) pro lékařské nebo veterinární účely, obvazy na ošetření ran, bez polštářkové náplasti, diagnostické přípravky pro léčebné účely, reagenční papírky pro léčebné účely, antiseptická vata, menstruační tampóny, humánní léčiva, vatové štětičky pro zdravotnické účely, vybavené lékárníčky, alkohol pro léčebné účely, tonika (léčiva), gáza na krytí, bavlna pro zdravotnické účely; (10) roušky pro lékařský personál, hygienické masky pro lékařské účely, chladivé náplasti pro lékařské účely, zařízení pro zubní lékařství, kondomy, chirurgické implantáty složené z umělých materiálů, elastické obvazy, chirurgické nitě, speciální kuffíky na lékařské nástroje, galvanické terapeutické přístroje, materiály na šití, tepelné zábaly pro účely první pomoci, chirurgická sterilní prostěradla, chladicí polštářky pro první pomoc, fyzioterapeutické přístroje, jehly pro lékařské účely, lékařské přístroje a nástroje, měřiče hladiny glukózy v krvi, rehabilitační přístroje pro lékařské účely.
(730) **Zhejiang Hongyu Medical Commodity Co., Ltd.**, Yiwu City, Zhejiang Province, CN
(740) Mgr. Zuzana Šimonovská LL.M., Jasláská 311/25, Praha 6, Dejvice, 16000

(210) **O-571677**
(220) 27.04.2021
(320) 27.04.2021
(511) 36, 37, 39, 40, 42
(540)



(510) (36) finanční služby, peněžní služby, služby správců nemovitostí a realitní činnost; (37) výstavba, rekonstrukce a údržba budov, mostů, železnic, silnic, inženýrských sítí a jiných směrových staveb, včetně jejich rekonstrukcí a údržby, demolice stavebních objektů, poskytování stavebních informací, developerská činnost a vykonávání stavebního dozoru, poskytování stavebního poradenství, instalace a oprava hardwaru; (39) poskytování služeb v oblasti provozování nákladní silniční a drážní dopravy, přeprava zboží; (40) likvidace, recyklace a regenerace odpadních materiálů; (42) inženýrské práce ve stavebnictví, inženýrské služby ve stavebnictví, projektování staveb, služby v oblasti navrhování a vývoje počítačového softwaru a hardwaru, počítačové služby pro ochranu softwaru.

(730) **enteria a.s.**, Jiráskova 169, Pardubice, Zelené Předměstí, 53002, CZ
(740) Mgr. Ondřej Florián, advokát, Na Florenci 2116/15, Praha 1, Nové Město, 11000

(210) **O-571678**
(220) 27.04.2021
(320) 27.04.2021
(511) 36, 37, 39, 40, 42
(540)

VELKÁ PARTA

(510) (36) finanční služby, peněžní služby, služby správců nemovitostí a realitní činnost; (37) výstavba, rekonstrukce a údržba budov, mostů, železnic,

silnic, inženýrských sítí a jiných směrových staveb, včetně jejich rekonstrukcí a údržby, demolice stavebních objektů, poskytování stavebních informací, developerská činnost a vykonávání stavebního dozoru, poskytování stavebního poradenství, instalace a oprava hardwaru; (39) poskytování služeb v oblasti provozování nákladní silniční a drážní dopravy, přeprava zboží; (40) likvidace, recyklace a regenerace odpadních materiálů; (42) inženýrské práce ve stavebnictví, inženýrské služby ve stavebnictví, projektování staveb, služby v oblasti navrhování a vývoje počítačového softwaru a hardwaru, počítačové služby pro ochranu softwaru.

(730) **enteria a.s.**, Jiráskova 169, Pardubice, Zelené Předměstí, 53002, CZ
(740) Mgr. Ondřej Florián, advokát, Na Florenci 2116/15, Praha 1, Nové Město, 11000

(210) **O-571683**

(220) 28.04.2021
(320) 28.04.2021
(511) 1, 5
(540)

ENDOTOR

(510) (1) chemikálie pro použití v průmyslu, stejně tak v zemědělství, zahradnictví a lesnictví, nezpracované umělé pryskyřice, nezpracované plasty, látky na vydělávání zvířecích kůží a usní, kompost, hnůj, hnojiva, biologické přípravky pro použití v průmyslu a vědě; (5) herbicidy, pesticidy, insekticidy, fungicidy, vermicydy, rodenticidy, weedicidy, přípravky na hubení plevelu a ničení škůdců.

(730) **UPL CORPORATION LIMITED**, 5th Floor, Newport Building, Louis Pasteur Street, Port Louis, MU
(740) Všeťečka Zelený Švorčík a partneři, advokátní a patentová kancelář, JUDr. Michal Havlík, Hálkova 1406/2, Praha 2, Nové Město, 12000

Zamítnuté a částečně odmítnuté/zamítnuté přihlášky ochranných známek po zveřejnění

Zjistí-li Úřad v průběhu řízení o námitkách, že přihlašovaná ochranná známka nesplňuje podmínky pro zápis, přihlášku zamítne. Zjistí-li, že přihlašovaná ochranná známka nesplňuje podmínky pro zápis jen pro některé výrobky nebo služby, přihlášku odmítne/zamítne v rozsahu výrobků nebo služeb, pro které přihláška nesplňuje podmínky zápisu. S ohledem na tuto skutečnost, obsahuje tato kapitola údaje o rozhodnutích o zamítnutí přihlášky ochranné známky v celém nebo částečném rozsahu na základě ustanovení § 26 zákona č. 441/2003 Sb.

Údaje o výsledku rozhodnutí (zamítnutí přihlášky, částečné odmítnutí/zamítnutí přihlášky) jsou uvedeny jako datum právní moci rozhodnutí/výsledek rozhodnutí.

(210) **O-534296**
(540)

Albi

17.05.2021/NABYTÍ P.M. - ZAMÍTNUTÍ PŘIHLÁŠKY PO
ZVEŘEJNĚNÍ

(210) **O-548765**
(540)

Chronotechna

16.04.2021/NABYTÍ P.M. - ČÁSTEČNÉ ZAMÍTNUTÍ PŘIHL. PO
ZVEŘ.

(210) **O-552206**
(540)

Chronotechna

16.04.2021/NABYTÍ P.M. - ČÁSTEČNÉ ZAMÍTNUTÍ PŘIHL. PO
ZVEŘ.

(210) **O-560341**
(540)

Velorex

18.05.2021/NABYTÍ P.M. - ZAMÍTNUTÍ PŘIHLÁŠKY PO
ZVEŘEJNĚNÍ

(210) **O-561514**
(540)

SYMPHONY

29.04.2021/NABYTÍ P.M. - ČÁSTEČNÉ ZAMÍTNUTÍ PŘIHL. PO
ZVEŘ.

(210) **O-562285**
(540)

hyponaklik.cz

18.05.2021/NABYTÍ P.M. - ZAMÍTNUTÍ PŘIHLÁŠKY PO
ZVEŘEJNĚNÍ

(210) **O-562458**
(540)



14.05.2021/NABYTÍ P.M. - ZAMÍTNUTÍ PŘIHLÁŠKY PO
ZVEŘEJNĚNÍ

Přehled zápisů ochranných známek bez změny ve vztahu ke zveřejněným přihláškám

Kapitola obsahuje údaje o ochranných známkách zapsaných na základě ustanovení § 28 odst. 1 zákona č. 441/2003 Sb., u kterých nedošlo ke změně údajů oproti zveřejněné přihlášce ochranné známky.

| Číselný přehled (111) | | | | | | | | | | | |
|--------------------------|--------|--------|--------|--------|--------|--------|--------|--------|--------|--------|--------|
| 385410 | 385411 | 385414 | 385415 | 385416 | 385417 | 385418 | 385419 | 385420 | 385421 | 385422 | 385423 |
| 385424 | 385425 | 385426 | 385427 | 385428 | 385429 | 385430 | 385431 | 385432 | 385433 | 385434 | 385435 |
| 385436 | 385437 | 385438 | 385439 | 385440 | 385441 | 385442 | 385443 | 385444 | 385445 | 385446 | 385447 |
| 385448 | 385449 | 385450 | 385451 | 385452 | 385453 | 385454 | 385455 | 385456 | 385457 | 385458 | 385459 |
| 385460 | 385461 | 385462 | 385463 | 385464 | 385465 | 385466 | 385467 | 385468 | 385469 | 385470 | 385471 |
| 385472 | 385473 | 385474 | 385475 | 385476 | 385477 | 385478 | 385479 | 385480 | 385481 | 385482 | 385483 |
| 385484 | 385485 | 385486 | 385487 | 385488 | 385489 | 385490 | 385491 | 385492 | 385493 | 385494 | 385495 |
| 385496 | 385497 | 385498 | 385499 | 385500 | 385501 | 385502 | 385503 | 385504 | 385505 | 385506 | 385507 |
| 385508 | 385509 | 385510 | 385511 | 385512 | 385513 | 385514 | 385515 | 385516 | 385517 | 385518 | 385519 |
| 385520 | 385521 | 385522 | 385523 | 385524 | 385525 | 385526 | | | | | |

Zápisy ochranných známek bez změny ve vztahu ke zveřejněným přihláškám

- (111) **385410**
(220) 06.03.2020
(320) 06.03.2020
(442) 10.02.2021
(151) 19.05.2021
(730) **Město Borovany**, Žižkovo nám. 107, Borovany, 37312, CZ
(210) O-562262
(510) (41) zábava, kulturní činnosti.
(511) 41

(540) **BOROVANSKÉ BORŮVKOBRANÍ**

- (111) **385411**
(220) 06.03.2020
(320) 06.03.2020
(442) 10.02.2021
(151) 19.05.2021
(730) **Město Borovany**, Žižkovo nám. 107, Borovany, 37312, CZ
(210) O-562264
(510) (41) zábava, kulturní činnosti.
(511) 41

(540) **BORŮVKOBRANÍ**

- (111) **385414**
(220) 24.06.2020
(320) 24.06.2020
(442) 10.02.2021
(151) 19.05.2021
(730) **Formandl Jiří Ing.**, 58, Dětmarovice, 73571, CZ
(210) O-564781
(510) (6) kovové klíče; (9) chytré prsteny (elektronická zařízení); (14) přívěsky ke kroužkům na klíče; (16) plastické hmoty na modelování; (20) nekódované plastové karty k umožnění vstupu, ne magnetické, plastové klíče, kulaté úchyty (držadla), ne kovové, dveřní klepadla, ne kovová, kroužky na klíče, ne kovové, dveřní uzávěry, ne kovové, plastové klíče; (24) plastové materiály jako náhrady látek; (26) přívěsky, s výjimkou šperků a přívěsků na klíče; (35) marketing, služby velkoobchodu v oblasti farmaceutických, veterinárních a sanitárních přípravků a v oblasti dodávek zdravotnického materiálu, služby pro maloobchod s farmaceutickými, veterinárními a sanitárními přípravky a zdravotnickým materiálem; (40) úprava a zpracování kovů, zpracování dřeva.
(511) 6, 9, 14, 16, 20, 24, 26, 35, 40
(540)

anti-bacterial tool
dotykey

- (111) **385415**
(220) 24.07.2020
(320) 24.07.2020
(442) 10.02.2021
(151) 19.05.2021
(730) **MORAVOSTAV Brno, a.s. stavební společnost**, Maříkova 1899/1, Brno, Řečkovice, 62100, CZ
MORAVOSTAV družstvo, Maříkova 1899/1, Brno, Řečkovice, 62100, CZ
(740) MORAVOSTAV Brno, a.s. stavební společnost, Maříkova 1899/1, Brno, Řečkovice, 62100
(210) O-565495
(591) Barevná
(510) (6) obecné kovy a jejich slitiny, rudy, kovové materiály pro stavebnictví a konstrukce, přenosné kovové budovy, neelektrické kabely a dráty z obecných kovů, drobné kovové železářské výrobky, kovové kontejnery pro skladování nebo přepravu, sejfy; (19) materiály, ne z kovu, pro stavebnictví a konstrukci, neohebné trubky, ne z kovu, pro stavebnictví, asfalt, dehet a

živice, přenosné stavby, ne z kovu, pomníky, ne z kovu; (35) reklama, propagace, řízení obchodní činnosti, obchodní administrativa, kancelářské práce; (36) pojištění, finanční, peněžnictví, služby v oblasti nemovitosti; (37) stavební služby, instalační služby a opravy ve stavebnictví při zhotovování, úpravách, opravách, rekonstrukcích a demolicích staveb, opravy strojů a zařízení malé a velké mechanizace, instalační služby a opravy elektrických rozvodů a stavebních zařízení, důlní těžba, těžba ropy a plynu; (39) doprava, balení a skladování zboží, organizování cest; (40) drčení a třídění nekovových materiálů používaných ve stavebnictví, recyklace odpadu, čištění vzduchu a úprava vody, tiskařské služby, konzervování potravin a nápojů; (42) vědecké a technické služby a související výzkum a projektování, průmyslová analýza, průmyslový výzkum a průmyslový desing, kontrola kvality, služby ověřování, navrhování a vývoj počítačového hardwaru a softwaru.

- (511) 6, 19, 35, 36, 37, 39, 40, 42
(540)

MORAVOSTAV

- (111) **385416**
(220) 03.08.2020
(320) 03.08.2020
(442) 10.02.2021
(151) 19.05.2021
(730) **Letiště Ostrava, a.s.**, č. p. 401, Mošnov, 74251, CZ
(210) O-565671
(591) Barevná
(510) (35) reklama, marketing a propagační služby; (39) letecké služby, parkovací služby na letišti, parkování letadel, parkovací služby, provozování veřejného mezinárodního letiště Ostrava-Mošnov.
(511) 35, 39
(540)



- (111) **385417**
(220) 24.11.2020
(320) 24.11.2020
(442) 10.02.2021
(151) 19.05.2021
(730) **Unie VSÚ, z. s.**, Příkop 843/4, Brno, Zábřovice, 60200, CZ
(210) O-566015

- (591) Barevná
(510) (35) průzkum trhu, propagace (propagační činnost); (41) pořádání a vedení konferencí, pořádání a vedení kongresů, poskytování informací v oblasti vzdělávání; (45) právní průzkum, příprava právních dokumentů.
(511) 35, 41, 45
(540)



- (111) **385418**
(220) 21.08.2020
(320) 21.08.2020
(442) 14.10.2020
(151) 19.05.2021
(730) **COOP Centrum družstvo**, U Rajske zahrady 1912/3, Praha 3, Žižkov, 13000, CZ
(740) Dana Lukajová, patentový zástupce, Voršilská 130/10, Praha 1, Nové Město, 11000
(210) O-566090
(510) (29) jedlé oleje a tuky, maso a masné výrobky, mléčné výrobky a jejich náhražky, polévky a vývary, masové výtažky, ptačí vejce a vaječné výrobky, ryby, mořské plody a měkkýši, neživí, upravený hmyz a larvy, zpracované ovoce, houby a zelenina, ořechy a luštěniny, masové pomazánky, pomazánky z ryb, mořských plodů a měkkýšů, sýrové výrobky, želé, džemy, kompoty, ovocné a zeleninové pomazánky; (30) cukr, přírodní sladidla, sladké polevy a náplně, výrobky z včelích produktů, káva, čaj, kakao a jejich náhražky, led, zmrzlina, mražené jogurty a sorbety, soli, chuťové přísady, ochucovadla a koření, zpracované obilí, škrob a produkty z nich vyrobené, pečící přípravky a droždí, ochucené omáčky, čatni a pasty, chléb, cereální tyčinky a energetické tyčinky, moučníky, zákusky, dorty a sušenky, sladkosti (bonbóny), sladké tyčinky a žvýkačky, sladké polevy a náplně, sirupy a melasa, těsta, těstíčka a jejich směsi, sušené a čerstvé těstoviny, nudle a knedlíky, droždí a přípravky na kynutí potravin, cereálie, mouka, rýže, snídaně cereálie, ovesné a kukuřičné kaše; (35) maloobchodní nebo velkoobchodní služby s níže uvedenými výrobky nebo maloobchodní nebo velkoobchodní prodej následujících výrobků: barvy, nátěry, laky, ochranné výrobky proti korozi a proti deteriorizaci dřeva, barvy, barviva, kosmetické a toaletní přípravky, přípravky na čištění zubů, parfumerie, éterické oleje, přípravky pro bělení a jiné prací prostředky, přípravky pro čištění, leštění, odmašťování a broušení, průmyslové oleje a tuky, vosk, mazadla, výrobky pro pohlcování, zavlažování a vázání prachu, paliva včetně benzínu pro motory a osvětlovací látky, svíčky a knoty, farmaceutické, lékařské a veterinářské výrobky, hygienické výrobky pro léčebné účely, dietní potraviny a dietetické přípravky pro léčebné nebo veterinární účely, potraviny pro batolata, potravní doplňky pro lidské osoby a pro zvířata, náplasti, obvazový materiál, materiály pro plombování zubů a pro zubní otisky, dezinfekční přípravky, výrobky pro hubení škodlivých zvířat, fungicidy, herbicidy, obecné kovy a jejich slitiny, rudy, kovové materiály pro stavebnictví, kovové stavební materiály přenosné, kovové kabely a dráty neelektrické, drobné železářské zboží, kovové kontejnery pro skladování nebo přepravu, sejfy, nářadí a nástroje s ručním pohonem, nože, vidličky a lžice, sečné a bodné zbraně, s výjimkou stělných zbraní, břitvy, přístroje a nástroje vědecké, výzkumné, námořní, geodetické, fotografické, filmové, audiovizuální, optické, přístroje pro vážení, měření, signalizaci, detekci, testování, kontrolu, záchranu a výukové přístroje a nástroje, přístroje a nástroje pro vedení, přepínání, přeměnu, akumulaci, regulaci nebo řízení elektrického proudu, přístroje a nástroje pro záznam, převod, reprodukci nebo zpracování zvuku, obrazu nebo dat, nahraná média a média s možností stažení, počítačový software, prázdné digitální nebo analogové záznamové a paměťové nosiče, ústrojí pro přístroje na mince, pokladny registrační, počítačové zařízení, počítače a počítačová periferní zařízení, potápěčské obleky, potápěčské masky, ucpávky do uší pro potápěče, nosní

svorky pro potápěče a plavce, rukavice pro potápěče, dýchací přístroje pro plavání pod vodou, hasicí přístroje, přístroje a nástroje chirurgické, lékařské, zubní a veterinářské, umělé údy, oči a zuby, ortopedické výrobky, materiál na sešívání ran, terapeutická a pomocná zařízení upravená pro zdravotně postižené osoby, masážní přístroje, přístroje, zařízení a pomůcky na kojení, přístroje, zařízení a pomůcky pro sexuální aktivity, přístroje a systémy pro osvětlení, topení, chlazení, výrobu páry, pro vaření, přístroje chladič, pro sušení, ventilaci, rozvod vody a sanitární zařízení, papír a lepenka, tiskárenské výrobky, potřeby pro knižní vazby, fotografie, kancelářské a psací potřeby [kromě nábytku], lepidla pro papírenství nebo domácnost, rýsovací potřeby a potřeby pro umělce, štetce, učební a výukové pomůcky, plastové fólie, potahy a tašky na balení, tiskařské typy a štočky, nezpracovaný nebo částečně zpracovaný kaučuk, gutaperča, guma, azbest, slída a náhražky všech těchto materiálů, extrudované plasty a pryskyřice pro použití ve výrobě, materiály těsnící, ucpávací a izolační, nekovové ohebné trubky, potrubí a hadice, materiály, nekovové, pro stavebnictví a výstavbu, neohebné trubky, nekovové, pro stavebnictví, asfalt, smola, dehet a bitumen, přenosné stavby, nekovové, nekovové pomníky, pomůcky a nádoby pro domácnost a kuchyň, kuchyňské náčiní a nádoby, s výjimkou vidliček, nožů a lžic, hřebeny a mycí houby, kartáče (s výjimkou štetců), materiály pro výrobu kartáčů, čisticí potřeby, surové sklo nebo sklo jako polotovar, kromě skla používaného ve stavebnictví, sklo, porcelán a majolika, textil a náhražky textilu, bytové textil, textilní nebo plastové záclony a závěsy, oděvy, obuv, pokrývky hlavy, hračky a hry, přístroje pro videohry, potřeby pro gymnastiku a sport, vánoční ozdoby, potraviny, hotové pokrmy, lahůdky, jednohubky, maso, ryby, drůbež a zvěřina, masové výtažky, konzervované, mražené, sušené a vařené ovoce a zelenina, želé, džemy, kompoty, vejce, mléko, sýr, máslo, jogurt a jiné mléčné výrobky, jedlé oleje a tuky, káva, čaj, kakao a kávové náhražky, rýže, těstoviny a nudle, tapioka a šágo, mouka a obilninové přípravky, chléb, pečivo a cukrovinky, čokoláda, zmrzlina, sorbety a jiné zmrzlinářské výrobky, cukr, med, melasa, droždí, prášek do pečiva, sůl, ochucovadla, koření, konzervované byliny, ocet, omáčky a jiná dochucovadla, led [zmrzlá voda], surové a nezpracované zemědělské, zahradnické, lesní produkty a produkty akvakultury, surové a nezpracované zrní a semena, čerstvé ovoce a zelenina, čerstvé bylinky, rostliny a květiny, cibule, sazenice a osivo pro výsadbu, živá zvířata, krmiva a nápoje pro zvířata, slad, nápoje, piva, nealkoholické nápoje, minerální a syčené vody, nápoje a šťávy ovocné, sirupy a jiné nealkoholické přípravky ke zhotovování nápojů, alkoholické nápoje, alkoholické přípravky pro výrobu nápojů, zápalky, agentura na import a export výrobků, cenové nabídky na zboží a služby, dodavatelské služby pro třetí osoby [nákup výrobků a služeb pro jiné podniky], dojednávání dohod týkajících se prodeje a nákupu zboží, elektronické zpracování objednávek, informace o hodnocení prodejných výrobků, komerční informace a rady pro spotřebitele [spotřebitelská poradna], konzultace v oblasti prodejních technik a prodejních programů, licence na výrobky a služby pro třetí osoby (komerční správa), nákup zboží a služeb pro jiné podniky, nákupní služby, obchodní informace a rady pro spotřebitele [poradna pro spotřebitele], obchodní správa licencí k výrobkům a službám jiných osob, objednávání pro třetí strany, outsourcingové služby ke zprostředkování nákupu výrobků pro třetí strany, pořádání podnikových prezentací spojených s nákupem a prodejem výrobků, poradenské služby v oblasti zprostředkování zboží a služeb, poskytování informací a rad zákazníkům v souvislosti s výběrem výrobků a koupí zboží, poskytování informací o obchodním prodeji, poskytování obchodního prostoru on-line pro nakupující a prodávající výrobků a služeb, reklamní služby jiných prodejců, umožňující zákazníkům si služby těchto prodejců pohodlně prohlédnout a porovnat, shromažďování licitačních nabídek, sjednávání a uzavírání obchodních transakcí pro třetí strany, služby nákupních agentur, služby obchodního zprostředkování a poradenství v oboru prodeje výrobků a poskytování služeb, služby řízení prodeje, velkoobchodní objednávkové služby, vyjednávání smluv týkajících se nákupu a prodeje výrobků, zařizování kolektivních koupí, zpracování (administrativní) nákupních objednávek, reklamní, marketingové a propagační služby, věrnostní, pobídkové a bonusové programy, služby vztahů s veřejností (public relations), služby předvádění výrobků a vystavování zboží, služby obchodních výstav a veletrhů, rozšiřování reklamních marketingových a propagačních materiálů, poskytování a pronájem prostoru, času a médií pro reklamu, konzultační a poradenské služby a pomoc v oblasti reklamní, marketingové a propagační činnosti, prezentace, předvádění (pro propagační/reklamní účely), prezentace výrobků prostřednictvím sdělovacích prostředků všeho pro maloobchodní účely, pomoc v obchodní a podnikatelské činnosti, management a administrativní služby, administrativní podpora a zpracování dat [služby], obchodní konzultační a poradenské služby, řízení lidských zdrojů a náborové služby, obchodní analýzy, informační služby a průzkumy trhu, konzultace vztahující se k

řízení obchodní činnosti, obchodní poradenství, podnikové organizační a ekonomické poradenství, pomoc, poradenské služby a konzultace týkající se řízení obchodní činnosti, poradenské služby v oblasti obchodu.

(511) 29, 30, 35

(540)

coop blízko k domovu

(111) **385419**

(220) 21.08.2020

(320) 21.08.2020

(442) 14.10.2020

(151) 19.05.2021

(730) **COOP Centrum družstvo**, U Rajske zahrady 1912/3, Praha 3, Žižkov, 13000, CZ

(740) Dana Lukajová, patentový zástupce, Voršilská 130/10, Praha 1, Nové Město, 11000

(210) O-566091

(510) (29) jedlé oleje a tuky, maso a masné výrobky, mléčné výrobky a jejich náhražky, polévky a vývary, masové výtažky, ptačí vejce a vaječné výrobky, ryby, mořské plody a měkkýši, neživí, upravený hmyz a larvy, zpracované ovoce, houby a zelenina, ořechy a luštěniny, masové pomazánky, ochucovadla a koření, zpracované obilí, škrob a produkty z nich vyrobené, pečicí přípravky a droždí, ochucené omáčky, čatni a pasty, chléb, cereální tyčinky a energetické tyčinky, moučníky, zákusky, dorty a sušenky, sladkosti (bonbóny), sladké tyčinky a žvýkačky, sladké polevy a náplně, sirupy a melasa, těsta, těstíčka a jejich směsi, sušené a čerstvé těstoviny, nudle a knedlíky, droždí a přípravky na kynutí potravin, cereálie, mouka, rýže, snídaně cereálie, ovesné a kukuřičné kaše; (30) maloobchodní nebo velkoobchodní služby s níže uvedenými výrobky nebo maloobchodní nebo velkoobchodní prodej následujících výrobků: barvy, nátěry, laky, ochranné výrobky proti korozi a proti deteriorizaci dřeva, barvy, barviva, kosmetické a toaletní přípravky, přípravky na čištění zubů, parfumerie, éterické oleje, přípravky pro bělení a jiné prací prostředky, přípravky pro čištění, leštění, odmašťování a broušení, průmyslové oleje a tuky, vosk, mazadla, výrobky pro pohlcování, zavlažování a vázání prachu, paliva včetně benzínu pro motory a osvětlovací látky, svíčky a knoty, farmaceutické, lékařské a veterinářské výrobky, hygienické výrobky pro léčebné účely, dietní potraviny a dietetické přípravky pro léčebné nebo veterinární účely, potraviny pro batolata, potraviní doplňky pro lidské osoby a pro zvířata, náplastí, obvazový materiál, materiály pro plombování zubů a pro zubní otisky, dezinfekční přípravky, výrobky pro hubení škodlivých zvířat, fungicidy, herbicidy, obecné kovy a jejich slitiny, rudy, kovové materiály pro stavebnictví, kovové stavební materiály přenosné, kovové kabely a dráty neelektrické, drobné železářské zboží, kovové kontejnery pro skladování nebo přepravu, sejfy, nářadí a nástroje s ručním pohonem, nože, vidličky a lžice, sečné a bodné zbraně, s výjimkou střelných zbraní, břitvy, přístroje a nástroje vědecké, výzkumné, námořní, geodetické, fotografické, filmové, audiovizuální, optické, přístroje pro vážení, měření, signalizaci, detekci, testování, kontrolu, záchranu a výukové přístroje a nástroje, přístroje a nástroje pro vedení, přepínání, přeměnu, akumulaci, regulaci nebo řízení elektrického proudu, přístroje a nástroje pro záznam, převod, reprodukci nebo zpracování zvuku, obraza nebo dat, nahraná média a média s možností stažení, počítačový software, prázdné digitální nebo analogové záznamové a paměťové nosiče, ústrojí pro přístroje na mince, pokladny registrační, počítačové zařízení, počítače a počítačová periferní zařízení, potápěčské obleky, potápěčské masky, ucpávky do uší pro potápěče, nosní svorky pro potápěče a plavce, rukavice pro potápěče, dýchací přístroje pro plavání pod vodou, hasicí přístroje, přístroje a nástroje chirurgické, lékařské, zubní a veterinářské, umělé údy, oči a zuby, ortopedické výrobky, materiál na sešívání ran, terapeutická a pomocná zařízení upravená pro zdravotně postižené osoby, masážní přístroje, přístroje, zařízení a pomůcky na kojení, přístroje, zařízení a pomůcky pro sexuální aktivity, přístroje a systémy pro osvětlení, topení, chlazení, výrobu páry, pro vaření, přístroje chladicí, pro sušení, ventilaci, rozvod vody a sanitární zařízení, papír a lepenka, tiskářské výrobky, potřeby pro knižní vazby, fotografie, kancelářské a psací potřeby [kromě nábytku], lepidla pro papírenství nebo domácnost, rýsovací potřeby a potřeby pro umělce, štetce, učební a výukové pomůcky, plastové fólie, potahy a tašky na balení, tiskařské typy a štočky, nezpracovaný nebo částečně zpracovaný kaučuk, gutaperča, guma, azbest, slída a náhražky všech těchto materiálů, extrudované plasty a pryskyřice pro použití ve výrobě, materiály těsnící, ucpávací a izolační, nekovové ohebné

trubky, potrubí a hadice, materiály, nekovové, pro stavebnictví a výstavbu, neohebné trubky, nekovové, pro stavebnictví, asfalt, smola, dehet a bitumen, přenosné stavby, nekovové, nekovové pomníky, pomůcky a nádoby pro domácnost a kuchyň, kuchyňské náčiní a nádobí, s výjimkou vidliček, nožů a lžic, hřebeny a mycí houby, kartáče (s výjimkou štetců), materiály pro výrobu kartáčů, čisticí potřeby, surové sklo nebo sklo jako polotovar, kromě skla používaného ve stavebnictví, sklo, porcelán a majolika, textil a náhražky textilu, bytový textil, textilní nebo plastové záclony a závěsy, oděvy, obuv, pokrývky hlavy, hračky a hry, přístroje pro videohry, potřeby pro gymnastiku a sport, vánoční ozdoby, potraviny, hotové pokrmy, lahůdky, jednohubky, maso, ryby, drůbež a zvěřina, masové výtažky, konzervované, mražené, sušené a vařené ovoce a zelenina, želé, džemy, kompoty, vejce, mléko, sýr, máslo, jogurt a jiné mléčné výrobky, jedlé oleje a tuky, káva, čaj, kakao a kávové náhražky, rýže, těstoviny a nudle, tapioka a ságo, mouka a obilninové přípravky, chléb, pečivo a cukrovinky, čokoláda, zmrzlina, sorbety a jiné zmrzlinářské výrobky, cukr, med, melasa, droždí, prášek do pečiva, sůl, ochucovadla, koření, konzervované byliny, ocet, omáčky a jiná dochucovadla, led [zmrzlá voda], surové a nezpracované zemědělské, zahradnické, lesní produkty a produkty akvakultury, surové a nezpracované zrní a semena, čerstvé ovoce a zelenina, čerstvé bylinky, rostliny a květiny, cibule, sazenice a osivo pro výsadbu, živá zvířata, krmiva a nápoje pro zvířata, slad, nápoje, piva, nealkoholické nápoje, minerální a sycené vody, nápoje a šňávy ovocné, sirupy a jiné nealkoholické přípravky ke zhotovování nápojů, alkoholické nápoje, alkoholické přípravky pro výrobu nápojů, zápalky, agentura na import a export výrobků, cenové nabídky na zboží a služby, dodavatelské služby pro třetí osoby [nákup výrobků a služeb pro jiné podniky], dojednávání dohod týkajících se prodeje a nákupu zboží, elektronické zpracování objednávek, informace o hodnocení prodejnosti výrobků, komerční informace a rady pro spotřebitele [spotřebitelská poradna], konzultace v oblasti prodejních technik a prodejních programů, licence na výrobky a služby pro třetí osoby (komerční správa), nákup zboží a služeb pro jiné podniky, nákupní služby, obchodní informace a rady pro spotřebitele [poradna pro spotřebitele], obchodní správa licencí k výrobkům a službám jiných osob, objednávání pro třetí strany, outsourcingové služby ke zprostředkování nákupu výrobků pro třetí strany, pořádání podnikových prezentací spojených s nákupem a prodejem výrobků, poradenské služby v oblasti zprostředkování zboží a služeb, poskytování informací a rad zákazníkům v souvislosti s výběrem výrobků a koupí zboží, poskytování informací o obchodním prodeji, poskytování obchodního prostoru on-line pro nakupující a prodávající výrobků a služeb, reklamní služby jiných prodejců, umožňující zákazníkům si služby těchto prodejců pohodlně prohlédnout a porovnat, shromažďování licitačních nabídek, sjednávání a uzavírání obchodních transakcí pro třetí strany, služby nákupních agentur, služby obchodního zprostředkování a poradenství v oboru prodeje výrobků a poskytování služeb, služby řízení prodeje, velkoobchodní objednávkové služby, vyjednávání smluv týkajících se nákupu a prodeje výrobků, zařízení kolektivních koupí, zpracování (administrativní) nákupních objednávek, reklamní, marketingové a propagační služby, vědomostní, pobídkové a bonusové programy, služby vztahů s veřejností (public relations), služby předvádění výrobků a vystavování zboží, služby obchodních výstav a veletrhů, rozšiřování reklamních marketingových a propagačních materiálů, poskytování a pronájem prostoru, času a médií pro reklamu, konzultační a poradenské služby a pomoc v oblasti reklamní, marketingové a propagační činnosti, prezentace, předvádění (pro propagační/reklamní účely), prezentace výrobků prostřednictvím sdělovacích prostředků všeho pro maloobchodní účely, pomoc v obchodní a podnikatelské činnosti, management a administrativní služby, administrativní podpora a zpracování dat [služby], obchodní konzultační a poradenské služby, řízení lidských zdrojů a náborové služby, obchodní analýzy, informační služby a průzkumy trhu, konzultace vztahující se k řízení obchodní činnosti, obchodní poradenství, podnikové organizační a ekonomické poradenství, pomoc, poradenské služby a konzultace týkající se řízení obchodní činnosti, poradenské služby v oblasti obchodu.

(511) 29, 30, 35

(540)

coop Vaše prodejny s českou tradicí

(111) **385420**

(220) 21.08.2020

(320) 21.08.2020

(442) 14.10.2020

(151) 19.05.2021

(730) **COOP Centrum družstvo**, U Rajske zahrady 1912/3, Praha 3, Žižkov, 13000, CZ

(740) Dana Lukajová, patentový zástupce, Voršilská 130/10, Praha 1, Nové Město, 11000

(210) O-566092

(591) Barevná

(510) (29) jedlé oleje a tuky, maso a masné výrobky, mléčné výrobky a jejich náhražky, polévky a vývary, masové výtažky, ptačí vejce a vaječné výrobky, ryby, mořské plody a měkkýši, neživí, upravený hmyz a larvy, zpracované ovoce, houby a zelenina, ořechy a luštěniny, masové pomazánky, pomazánky z ryb, mořských plodů a měkkýšů, sýrové výrobky, želé, džemy, kompoty, ovocné a zeleninové pomazánky; (30) cukr, přírodní sladidla, sladké polevy a náplně, výrobky z včelích produktů, káva, čaj, kakao a jejich náhražky, led, zmrzlina, mražené jogurty a sorbety, soli, chuťové přísady, ochucovadla a koření, zpracované obilí, škrob a produkty z nich vyrobené, pečící přípravky a droždí, ochucené omáčky, čatni a pasty, chléb, cereální tyčinky a energetické tyčinky, moučníky, zákusky, dorty a sušenky, sladkosti (bombóny), sladké tyčinky a žvýkačky, sladké polevy a náplně, sirupy a melasa, těsta, těstíčka a jejich směsi, sušené a čerstvé těstoviny, nudle a knedlíky, droždí a přípravky na kynutí potravin, cereálie, mouka, rýže, snídaně cereálie, ovesné a kukuřičné kaše; (35) maloobchodní nebo velkoobchodní služby s níže uvedenými výrobky nebo maloobchodní nebo velkoobchodní prodej následujících výrobků: barvy, nátěry, laky, ochranné výrobky proti korozi a proti deteriorizaci dřeva, barvy, barviva, kosmetické a toaletní přípravky, přípravky na čištění zubů, parfumerie, éterické oleje, přípravky pro bělení a jiné prací prostředky, přípravky pro čištění, leštění, odmašťování a broušení, průmyslové oleje a tuky, vosk, mazadla, výrobky pro pohlcování, zavlažování a svázání prachu, paliva včetně benzínu pro motory a osvětlovací látky, svíčky a knoty, farmaceutické, lékařské a veterinářské výrobky, hygienické výrobky pro léčebné účely, dietní potraviny a dietetické přípravky pro léčebné nebo veterinární účely, potraviny pro batolata, potravní doplňky pro lidské osoby a pro zvířata, náplasti, obvazový materiál, materiály pro plombování zubů a pro zubní otisky, dezinfekční přípravky, výrobky pro hubení škodlivých zvířat, fungicidy, herbicidy, obecné kovy a jejich slitiny, rudy, kovové materiály pro stavebnictví, kovové stavební materiály přenosné, kovové kabely a dráty neelektrické, drobné železářské zboží, kovové kontejnery pro skladování nebo přepravu, seřfý, nářadí a nástroje s ručním pohonem, nože, vidličky a lžice, sečné a bodné zbraně, s výjimkou střelných zbraní, břitvy, přístroje a nástroje vědecké, výzkumné, námořní, geodetické, fotografické, filmové, audiovizuální, optické, přístroje pro vážení, měření, signalizaci, detekci, testování, kontrolu, zachranu a výukové přístroje a nástroje, přístroje a nástroje pro vedení, přepínání, přeměnu, akumulaci, regulaci nebo řízení elektrického proudu, přístroje a nástroje pro záznam, převod, reprodukci nebo zpracování zvuku, obrazu nebo dat, nahraná média a média s možností stažení, počítačový software, prázdné digitální nebo analogové záznamové a paměťové nosiče, ústrojí pro přístroje na mince, pokladny registrační, počítačové zařízení, počítače a počítačová periferní zařízení, potápěčské obleky, potápěčské masky, ucpávky do uší pro potápěče, nosní svorky pro potápěče a plavce, rukavice pro potápěče, dýchací přístroje pro plavání pod vodou, hasicí přístroje, přístroje a nástroje chirurgické, lékařské, zubní a veterinářské, umělé údy, oči a zuby, ortopedické výrobky, materiál na sešívání ran, terapeutická a pomocná zařízení upravená pro zdravotně postižené osoby, masážní přístroje, přístroje, zařízení a pomůcky na kojení, přístroje, zařízení a pomůcky pro sexuální aktivity, přístroje a systémy pro osvětlení, topení, chlazení, výrobu páry, pro vaření, přístroje chladicí, pro sušení, ventilaci, rozvod vody a sanitární zařízení, papír a lepenka, tiskárenské výrobky, potřeby pro knižní vazby, fotografie, kancelářské a psací potřeby [kromě nábytku], lepidla pro papírenství nebo domácnost, rýsovací potřeby a potřeby pro umělce, štětce, učební a výukové pomůcky, plastové fólie, potahy a tašky na balení, tiskárenské typy a štočky, nezpracovaný nebo částečně zpracovaný kaučuk, gutaperča, guma, azbest, slída a náhražky všech těchto materiálů, extrudované plasty a pryskyřice pro použití ve výrobě, materiály těsnící, ucpávací a izolační, nekovové ohebné trubky, potrubí a hadice, materiály, nekovové, pro stavebnictví a výstavbu, neohebné trubky, nekovové, pro stavebnictví, asfalt, smola, dehet a bitumen, přenosné stavby, nekovové, nekovové pomníky, pomůcky a nádoby pro domácnost a kuchyň, kuchyňské náčiní a nádobí, s výjimkou vidliček, nožů a lžic, hřebeny a mycí houby, kartáče (s výjimkou štětců), materiály pro výrobu kartáčů, čistící potřeby, surové sklo nebo sklo jako polotovar, kromě skla používaného ve stavebnictví, sklo, porcelán a majolika, textil a náhražky textilu, bytový textil, textilní nebo plastové záclony a závěsy, oděvy, obuv, pokrývky hlavy, hračky a hry, přístroje pro videohry, potřeby pro gymnastiku a sport, vánoční ozdoby, potraviny, hotové pokrmy, lahůdky, jednohubky, maso, ryby, drůbež a zvěřina, masové výtažky, konzervované, mražené, sušené a vařené ovoce a zelenina, želé, džemy, kompoty, vejce, mléko, sýr, máslo, jogurt a jiné mléčné výrobky, jedlé oleje a tuky, káva, čaj, kakao a kávové náhražky, rýže,

těstoviny a nudle, tapioka a ságo, mouka a obilninové přípravky, chléb, pečivo a cukrovinky, čokoláda, zmrzlina, sorbety a jiné zmrzlinářské výrobky, cukr, med, melasa, droždí, prášek do pečiva, sůl, ochucovadla, koření, konzervované byliny, ocet, omáčky a jiná dochucovadla, led [zmrzlá voda], surové a nezpracované zemědělské, zahradnické, lesní produkty a produkty akvakultury, surové a nezpracované zrní a semena, čerstvé ovoce a zelenina, čerstvé bylinky, rostliny a květiny, cibule, sazenice a osivo pro výsadbu, živá zvířata, krmiva a nápoje pro zvířata, slad, nápoje, piva, nealkoholické nápoje, minerální a sycené vody, nápoje a šťávy ovocné, sirupy a jiné nealkoholické přípravky ke zhotovení nápojů, alkoholické nápoje, alkoholické přípravky pro výrobu nápojů, zápalky, agentura na import a export výrobků, cenové nabídky na zboží a služby, dodavatelské služby pro třetí osoby [nákup výrobků a služeb pro jiné podniky], dojednávání dohod týkajících se prodeje a nákupu zboží, elektronické zpracování objednávek, informace o hodnocení prodejnosti výrobků, komerční informace a rady pro spotřebitele [spotřebitelská poradna], konzultace v oblasti prodejních technik a prodejních programů, licence na výrobky a služby pro třetí osoby (komerční správa), nákup zboží a služeb pro jiné podniky, nákupní služby, obchodní informace a rady pro spotřebitele [poradna pro spotřebitele], obchodní správa licencí k výrobkům a službám jiných osob, objednávání pro třetí strany, outsourcingové služby ke zprostředkování nákupu výrobků pro třetí strany, pořádání podnikových prezentací spojených s nákupem a prodejem výrobků, poradenské služby v oblasti zprostředkování zboží a služeb, poskytování informací a rad zákazníkům v souvislosti s výběrem výrobků a koupí zboží, poskytování informací o obchodním prodeji, poskytování obchodního prostoru on-line pro nakupující a prodávající výrobků a služeb, reklamní služby jiných prodejců, umožňující zákazníkům si služby těchto prodejců pohodlně prohlédnout a porovnat, shromažďování licitčních nabídek, sjednávání a uzavírání obchodních transakcí pro třetí strany, služby nákupních agentur, služby obchodního zprostředkování a poradenství v oboru prodeje výrobků a poskytování služeb, služby řízení prodeje, velkoobchodní objednávkové služby, vyjednávání smluv týkajících se nákupu a prodeje výrobků, zařízení kolektivních koupí, zpracování (administrativní) nákupních objednávek, reklamní, marketingové a propagační služby, věcnosti, pobídkové a bonusové programy, služby vztahů s veřejností (public relations), služby předvádění výrobků a vystavování zboží, služby obchodních výstav a veletrhů, rozšiřování reklamních marketingových a propagačních materiálů, poskytování a pronájem prostoru, času a médií pro reklamu, konzultační a poradenské služby a pomoc v oblasti reklamní, marketingové a propagační činnosti, prezentace, předvádění (pro propagační/reklamní účely), prezentace výrobků prostřednictvím sdělovacích prostředků všeho pro maloobchodní účely, pomoc v obchodní a podnikatelské činnosti, management a administrativní služby, administrativní podpora a zpracování dat [služby], obchodní konzultační a poradenské služby, řízení lidských zdrojů a náborové služby, obchodní analýzy, informační služby a průzkumy trhu, konzultace vztahující se k řízení obchodní činnosti, obchodní poradenství, podnikové organizační a ekonomické poradenství, pomoc, poradenské služby a konzultace týkající se řízení obchodní činnosti, poradenské služby v oblasti obchodu.

(511) 29, 30, 35

(540)



(111) **385421**
(220) 21.08.2020
(320) 21.08.2020
(442) 14.10.2020
(151) 19.05.2021
(730) **COOP Centrum družstvo**, U Rajske zahrady 1912/3, Praha 3, Žižkov, 13000, CZ

(740) Dana Lukajová, patentový zástupce, Voršilská 130/10, Praha 1, Nové Město, 11000

(210) O-566093

(591) Barevná

(510) (29) jedlé oleje a tuky, maso a masné výrobky, mléčné výrobky a jejich náhražky, polévky a vývary, masové výtažky, ptačí vejce a vaječné výrobky, ryby, mořské plody a měkkýši, neživí, upravený hmyz a larvy, zpracované ovoce, houby a zelenina, ořechy a luštěniny, masové pomazánky, pomazánky z ryb, mořských plodů a měkkýšů, sýrové výrobky, želé, džemy, kompoty, ovocné a zeleninové pomazánky; (30) cukr, přírodní sladidla, sladké polevy a náplně, výrobky z včelích produktů, káva, čaj, kakao a jejich náhražky, led, zmrzlina, mražené jogurty a sorbety, soli, chuťové přísady, ochucovadla a koření, zpracované obilí, škrob a produkty z nich vyrobené, pečící přípravky a droždí, ochucené omáčky, čatní a pasty, chléb, cereální tyčinky a energetické tyčinky, moučníky, zákusky, dorty a sušenky, sladkosti (bonbóny), sladké tyčinky a žvýkačky, sladké polevy a náplně, sirupy a melasa, těsta, těstíčka a jejich směsi, sušené a čerstvé těstoviny, nudle a knedlíky, droždí a přípravky na kynutí potravin, cereálie, mouka, rýže, snídaně cereálie, ovesné a kukuřičné kaše; (35) maloobchodní nebo velkoobchodní služby s níže uvedenými výrobky nebo maloobchodní nebo velkoobchodní prodej následujících výrobků: barvy, nátěry, laky, ochranné výrobky proti korozi a proti deteriorizaci dřeva, barvy, barviva, kosmetické a toaletní přípravky, přípravky na čištění zubů, parfumerie, éterické oleje, přípravky pro bělení a jiné prací prostředky, přípravky pro čištění, leštění, odmašťování a broušení, průmyslové oleje a tuky, vosk, mazadla, výrobky pro pohlcování, zavlažování a svázání prachu, paliva včetně benzínu pro motory a osvětlovací látky, svíčky a knoty, farmaceutické, lékařské a veterinářské výrobky, hygienické výrobky pro léčebné účely, dietní potraviny a dietetické přípravky pro léčebné nebo veterinární účely, potraviny pro batolata, potravní doplňky pro lidské osoby a pro zvířata, náplasti, obvazový materiál, materiály pro plombování zubů a pro zubní otisky, dezinfekční přípravky, výrobky pro hubení škodlivých zvířat, fungicidy, herbicidy, obecné kovy a jejich slitiny, rudy, kovové materiály pro stavebnictví, kovové stavební materiály přenosné, kovové kabely a dráty neelektrické, drobné železářské zboží, kovové kontejnery pro skladování nebo přepravu, seřfý, nářadí a nástroje s ručním pohonem, nože, vidličky a lžice, sečné a bodné zbraně, s výjimkou střelných zbraní, břitvy, přístroje a nástroje vědecké, výzkumné, námořní, geodetické, fotografické, filmové, audiovizuální, optické, přístroje pro vážení, měření, signalizaci, detekci, testování, kontrolu, záchranu a výukové přístroje a nástroje, přístroje a nástroje pro vedení, přepínání, přeměnu, akumulaci, regulaci nebo řízení elektrického proudu, přístroje a nástroje pro záznam, převod, reprodukci nebo zpracování zvuku, obrazu nebo dat, nahraná média a média s možností stažení, počítačový software, prázdné digitální nebo analogové záznamové a paměťové nosiče, ústrojí pro přístroje na mince, pokladny registrační, počítací zařízení, počítače a počítačová periferní zařízení, potápěčské obleky, potápěčské masky, ucpávky do uší pro potápěče, nosní svorky pro potápěče a plavce, rukavice pro potápěče, dýchací přístroje pro plavání pod vodou, hasicí přístroje, přístroje a nástroje chirurgické, lékařské, zubní a veterinářské, umělé údy, oči a zuby, ortopedické výrobky, materiál na sešívání ran, terapeutická a pomocná zařízení upravená pro zdravotně postižené osoby, masážní přístroje, přístroje, zařízení a pomůcky na kojení, přístroje, zařízení a pomůcky pro sexuální aktivity, přístroje a systémy pro osvětlení, topení, chlazení, výrobu páry, pro vaření, přístroje chladicí, pro sušení, ventilaci, rozvod vody a sanitární zařízení, papír a lepenka, tiskárenské výrobky, potřeby pro knižní vazby, fotografie, kancelářské a psací potřeby [kromě nábytku], lepidla pro papírenství nebo domácnost, rýsovací potřeby a potřeby pro umělce, štetce, učební a výukové pomůcky, plastové fólie, potahy a tašky na balení, tiskárenské typy a štočky, nezpracovaný nebo částečně zpracovaný kaučuk, gutaperča, guma, azbest, slída a náhražky všech těchto materiálů, extrudované plasty a pryskyřice pro použití ve výrobě, materiály těsnící, ucpávací a izolační, nekovové ohebné trubky, potrubí a hadice, materiály, nekovové, pro stavebnictví a výstavbu, neohebné trubky, nekovové, pro stavebnictví, asfalt, smola, dehet a bitumen, přenosné stavby, nekovové, nekovové pomníky, pomůcky a nádoby pro domácnost a kuchyň, kuchyňské náčiní a nádobí, s výjimkou vidliček, nožů a lžic, hřebeny a mycí houby, kartáče (s výjimkou štetců), materiály pro výrobu kartáčů, čistící potřeby, surové sklo nebo sklo jako polotovar, kromě skla používaného ve stavebnictví, sklo, porcelán a majolika, textil a náhražky textilu, bytový textil, textilní nebo plastové záclony a závěsy, oděvy, obuv, pokrývky hlavy, hračky a hry, přístroje pro videohry, potřeby pro gymnastiku a sport, vánoční ozdoby, potraviny, hotové pokrmy, lahůdky, jednohubky, maso, ryby, drůbež a zvěřina, masové výtažky, konzervované, mražené, sušené a vařené ovoce a zelenina, želé, džemy, kompoty, vejce, mléko, sýr, máslo, jogurt a jiné mléčné výrobky, jedlé oleje a tuky, káva, čaj, kakao a kávové náhražky, rýže,

těstoviny a nudle, tapioka a ságo, mouka a obilninové přípravky, chléb, pečivo a cukrovinky, čokoláda, zmrzlina, sorbety a jiné zmrzlinářské výrobky, cukr, med, melasa, droždí, prášek do pečiva, sůl, ochucovadla, koření, konzervované byliny, ocet, omáčky a jiná dochucovadla, led [zmrzlá voda], surové a nezpracované zemědělské, zahradnické, lesní produkty a produkty akvakultury, surové a nezpracované zrní a semena, čerstvé ovoce a zelenina, čerstvé bylinky, rostliny a květiny, cibule, sazenice a osivo pro výsadbu, živá zvířata, krmiva a nápoje pro zvířata, slad, nápoje, piva, nealkoholické nápoje, minerální a sycené vody, nápoje a šťávy ovocné, sirupy a jiné nealkoholické přípravky ke zhotovování nápojů, alkoholické nápoje, alkoholické přípravky pro výrobu nápojů, zápalky, agentura na import a export výrobků, cenové nabídky na zboží a služby, dodavatelské služby pro třetí osoby [nákup výrobků a služeb pro jiné podniky], dojednávání dohod týkajících se prodeje a nákupu zboží, elektronické zpracování objednávek, informace o hodnocení prodejnosti výrobků, komerční informace a rady pro spotřebitele [spotřebitelská poradna], konzultace v oblasti prodejních technik a prodejních programů, licence na výrobky a služby pro třetí osoby (komerční správa), nákup zboží a služeb pro jiné podniky, nákupní služby, obchodní informace a rady pro spotřebitele [poradna pro spotřebitele], obchodní správa licencí k výrobkům a službám jiných osob, objednávání pro třetí strany, outsourcingové služby ke zprostředkování nákupu výrobků pro třetí strany, pořádání podnikových prezentací spojených s nákupem a prodejem výrobků, poradenské služby v oblasti zprostředkování zboží a služeb, poskytování informací a rad zákazníkům v souvislosti s výběrem výrobků a koupí zboží, poskytování informací o obchodním prodeji, poskytování obchodního prostoru on-line pro nakupující a prodávající výrobků a služeb, reklamní služby jiných prodejců, umožňující zákazníkům si služby těchto prodejců pohodlně prohlédnout a porovnat, shromažďování licitčních nabídek, sjednávání a uzavírání obchodních transakcí pro třetí strany, služby nákupních agentur, služby obchodního zprostředkování a poradenství v oboru prodeje výrobků a poskytování služeb, služby řízení prodeje, velkoobchodní objednávkové služby, vyjednávání smluv týkajících se nákupu a prodeje výrobků, zařízení kolektivních koupí, zpracování (administrativní) nákupních objednávek, reklamní, marketingové a propagační služby, vědomostní, pobídkové a bonusové programy, služby vztahů s veřejností (public relations), služby předvádění výrobků a vystavování zboží, služby obchodních výstav a veletrhů, rozšiřování reklamních marketingových a propagačních materiálů, poskytování a pronájem prostoru, času a médií pro reklamu, konzultační a poradenské služby a pomoc v oblasti reklamní, marketingové a propagační činnosti, prezentace, předvádění (pro propagační/reklamní účely), prezentace výrobků prostřednictvím sdělovacích prostředků všeho pro maloobchodní účely, pomoc v obchodní a podnikatelské činnosti, management a administrativní služby, administrativní podpora a zpracování dat [služby], obchodní konzultační a poradenské služby, řízení lidských zdrojů a náborové služby, obchodní analýzy, informační služby a průzkumy trhu, konzultace vztahující se k řízení obchodní činnosti, obchodní poradenství, podnikové organizační a ekonomické poradenství, pomoc, poradenské služby a konzultace týkající se řízení obchodní činnosti, poradenské služby v oblasti obchodu.

(511) 29, 30, 35

(540)



(111) 385422

(220) 24.08.2020

(320) 24.08.2020

(442) 23.09.2020

(151) 19.05.2021

(730) Gutierrez Franco Augusto Ramirez, U Pernštejnských 1369/2, Praha 4, Nusle, 14000, CZ

- (210) O-566135
(591) Barevná
(510) (35) zprostředkování obchodních informací; (41) pořádání výstav ke kulturním nebo vzdělávacím účelům; (43) restaurace, turistické ubytovny, bufety.
(511) 35, 41, 43
(540)



- (111) **385423**
(220) 27.08.2020
(320) 27.08.2020
(442) 10.02.2021
(511) 19.05.2021
(730) Česká republika – Krajské ředitelství policie Středočeského kraje, Na Baních 1535, Praha 5, Zbraslav, 15600, CZ
(740) Mgr. PETR ŽIŽKA, advokátní kancelář, Mgr. Petr Žižka, Sedláčkova 209/16, Plzeň, Vnitřní Město, 30100
(210) O-566199
(510) (9) komunikační zařízení, komunikační software, komunikační přenosová zařízení, video komunikační přístroje, přenosné komunikační přístroje, elektrická komunikační zařízení, mikrofony pro komunikační zařízení; (38) provozování elektronických komunikačních systémů, provozování elektronických komunikačních sítí, komunikační služby prostřednictvím počítačové sítě, komunikační služby pro účely videokonferencí, bezpečný přenos dat, zvuku nebo obrazu, digitální přenos hlasu, digitální přenosy audio a video dat, dobročinné služby, zejména telekomunikační služby, informace ohledně komunikace; (42) služby v oblasti informačních technologií, konzultační, poradenské a informační služby v oblasti informačních technologií, informační služby týkající se informačních technologií, informační služby vztahující se k aplikaci počítačových systémů, počítačové poradenství, služby zabezpečení, ochrany a obnovy v oblasti informačních technologií.
(511) 9, 38, 42
(540)

POL POINT

- (111) **385424**
(220) 11.09.2020
(320) 11.09.2020
(442) 10.02.2021
(511) 19.05.2021
(730) Richter, spol. s r. o., Křesomyslova 543/13, Praha 4, Nusle, 14000, CZ
(740) AK Milner, Stehlík, Zapotil a spol., Mgr. Jan Zapotil, Václavské náměstí 794/38, Praha 1, Nové Město, 11000
(210) O-566548
(510) (4) paliva, podpalovače, palivo na podpalování grilu, grilovací brikety, palivo a podpalovače na barbecue, palivo na grilování, dřevěné uhlí na grilování; (9) aparáty a přístroje elektronické, fotografické, filmové, optické, aparáty pro záznam, převod, reprodukci zvuku nebo obrazu, magnetické supporty zvukových záznamů, audiovizuální díla na jakémkoliv nosiči, filmové kamery, filmové přístroje, obaly na zvukové nosiče, přístroje pro zpracování informací, zařízení výpočetní techniky, programové vybavení pro počítače na nosičích, počítačové hry s výstupem na PC nebo na TV, nosiče záznamů nahrané i nenahrané, audiovizuální programy, audioprogramy, audiovizuální díla na nosičích, audiovizuální díla v digitální podobě, filmy na nosičích nebo v elektronické podobě, programové vybavení pro počítače, software, hardware výpočetní techniky nebo komunikační nebo informační techniky, informace a data a databáze a záznamy v elektronické podobě, multimediální aplikace, elektronické

multimediální nebo elektronické informační katalogy, elektronické časopisy, elektronická periodika a knihy v elektronické podobě; (11) grily a grilovací přístroje, části a příslušenství ke grilům, mikrovlnné trouby, zařízení na vaření, ohřívání a přípravu jídel, rošty na opékání masa, zařízení na pečení a opékání, soupravy na přípravu raclette, elektrické grily, grily na barbecue, plynové grilovací rošty, pánve na pečení, rožně, sporáky se zabudovanými grily, plynová zařízení na vaření s grilem, zařízení na otáčení rožněm, elektrické grilovací pánve, pražičí stroje a pekáče, elektrické pekáče, plotýnky, ohříváče talířů, grilovací pláty, zapalovací zařízení, podpalovače grilů, lávové kameny na grily, nehořlavé keramické brikety do grilů, fritézy elektrické, hrnce tlakové elektrické, chladničky, kamna, pece, sporáky všeho druhu, jako plynové sporáky, elektrické sporáky, kombinované sporáky, sporáky se sklokeramickou deskou a jejich příslušenství, horkovzdušné trouby, kuchyňské potřeby elektrické spadající do této třídy, ledničky, mrazičí boxy, mrazičí přístroje a zařízení, mrazničky, toustovače, sendvičovače, varné přístroje a zařízení; (16) kuchařské knihy, brožury a instruktážní příručky pro grily a jejich části a příslušenství; (21) soupravy kuchyňského nádobí, drobné náčiní a přenosné nádoby k domácím a kuchyňským účelům, jako kuchyňské nádoby, vědra, plechové misky a nádoby, misky a nádoby z plastických a jiných hmot, ručně poháněné přístroje na sekání, drcení, mísení, míchání, hnětení, rozměňování, mletí, strouhání, šlehání, krájení, vymačkávání, rozměňování, emulgování, patřící do této třídy, výrobky z porcelánu a kameniny, nezařazené v jiných třídách, stojany a podstavce pro rošty na opékání a grily, grilovací potřeby a nádoby, kartáče na grilování, výrobky na čištění grilovacích mřížek, kryty pro opékací rošty, stolní náčiní a nádoby, papírové talíře a tácky, papírové kelímky, plastové kelímky, plastové talíře a tácky, kuchyňské potřeby, pánve, kastroly a hrnce, neelektrické grily, nádoby do trouby, nádoby na pečení, jehly a jehlice na vaření, neelektrické grily, grily (kuchyňské potřeby), kempinkové grily, sklenice, poháry, číše, láhve, půllitry; (25) oděvy, jmenovité čepice šéfkuchaře, košile šéfkuchaře, zástěry, trička, mikiny, trička s límečkem, košile, kravaty, šátky na hlavu; (29) maso, mleté maso, uzeniny, směs vepřového a hovězího, vepřové maso, hovězí maso, ryby, drůbež, zvěřina, masné výrobky, pochoutky na grilování vyrobené převážně z masa a ryb v rámci této třídy, tepelně zpracované masné výrobky, konzervované maso, hotová jídla z masa, masové výtahy, potravinové polotovary vyrobené z masa a ryb, játra, játrová paštika, klobásy, salámy, párky, masové konzervy, koncentrované vývary, polévky; (30) omáčky na grilování, omáčky na steaky, ochucené koření na vaření a ochucené směsi koření na přípravu před vařením; (35) reklamní, inzertní a propagační činnost, marketing, reklamní, inzertní a propagační činnost prostřednictvím jakéhokoliv média, prostřednictvím telefonní sítě nebo datové sítě nebo informační sítě nebo elektronické sítě nebo komunikační sítě nebo počítačové sítě, poskytování obchodních informací komerčního nebo reklamního charakteru, multimediálních informací komerčního charakteru, komerční využití Internetu v oblastech komerčních internetových médií a vyhledávacích služeb, pořádání výstav k obchodním a reklamním účelům, televizní reklama - teleshopping, on-line inzerce, pronájem informačních míst v rámci této třídy, činnost reklamní agentury, zprostředkování v obchodních vztazích, merchandising, franchising, automatizované zpracování dat, pomoc při provozování obchodů a obchodních činnostech průmyslového nebo obchodního podniku, služby, které zahrnují záznam, přepis, vypracování, kompilaci, přenášení nebo systematickosti písemných či datových či elektronických sdělení a záznamů, jakož i využívání nebo kompilaci matematických a statistických údajů, organizační zabezpečování televizního vysílání, vědomostní a bonusové systémy, jako například poskytování slev a odměn, prodej reklamního času inzerentům, prezentace her a soutěží pro veřejnost, maloobchod a velkoobchod s výše uvedenými výrobky ve třídách 29 a 30, podpora prodeje pro třetí osoby s výše uvedenými výrobky ve třídách 29 a 31, maloobchodní služby v oboru venkovních roštů na opékání a jejich částí a příslušenství; (38) televizní vysílání, rozšiřování televizního vysílání, přenos zpráv a obrazových informací pomocí počítače, přenášení vysílání pomocí satelitních družic, šíření audiovizuálních děl (telekomunikační služby), vysílání kabelové televize, technické a organizační zabezpečení televizního vysílání (telekomunikační služby), telekomunikace, služby umožňující komunikaci jedné osoby s druhou, rozhlasové vysílání, digitální vysílání, televizní vysílání programů, televizní vysílání zábavných, vzdělávacích, výchovných, soutěžních, diskusních a informačních pořadů, šíření elektronických časopisů, informací, elektronických periodik, knih v elektronické podobě, audio nebo audiovizuálních děl prostřednictvím informační nebo datové nebo elektronické nebo komunikační nebo telekomunikační nebo počítačové sítě, zejména Internetu, pomocí satelitů, informační služby na Internetu, související s televizním vysíláním, komunikace, poradenská činnost v oblasti sdělovacích prostředků,

telekomunikací, informační služby v oblasti telekomunikací, informační kancelář, poskytování informačních služeb prostřednictvím počítačů, pronájem komunikačních míst; (41) nakladatelská a vydavatelská činnost, vydávání audiovizuálních děl, tvorba televizních pořadů, publikační činnost, nahrávání nosičů zvukových nebo obrazově zvukových, půjčování nahraných zvukových a zvukově obrazových záznamů, tvorba a šíření audiovizuálních děl, televizní zpravodajství, TV produkce, televizní výroba programů, tvorba programů, zprostředkování v oblasti výchovy, zábavy a sportu, výchovná, vzdělávací, soutěžní a zábavní činnost, zábavní nebo kulturní nebo vzdělávací představení, organizace společenských a kulturních akcí, organizace, provozování a provádění her a soutěží i veřejných, výstavní činnost v oblasti zábavy nebo výchovy nebo vzdělávání, pronájem a půjčování, filmů, kulturních a vzdělávacích potřeb a přístrojů; (43) zásobování (catering), mobilní cateringové služby, zajišťování hromadného stravování (catering), cateringové služby pro exteriér, organizace cateringu na narozeninových oslavách, catering - jídlo a nápoje pro instituce a bankety, restaurační služby zaměřené na grilovaná jídla, barové služby.

(511) 4, 9, 11, 16, 21, 25, 29, 30, 35, 38, 41, 43

(540) **pipMaster GRILL**

(111) **385425**

(220) 11.09.2020

(320) 11.09.2020

(442) 10.02.2021

(151) 19.05.2021

(730) **Richter, spol. s r. o.**, Křesomyslova 543/13, Praha 4, Nusle, 14000, CZ

(740) **AK Milner, Stehlik, Zapotil a spol.**, Mgr. Jan Zapotil, Václavské náměstí 794/38, Praha 1, Nové Město, 11000

(210) O-566549

(510) (4) paliva, podpalovače, palivo na podpalování grilu, grilovací brikety, palivo a podpalovače na barbecue, palivo na grilování, dřevěné uhlí na grilování; (9) aparáty a přístroje elektronické, fotografické, filmové, optické, aparáty pro záznam, převod, reprodukci zvuku nebo obrazu, magnetické supporty zvukových záznamů, audiovizuální díla na jakémkoliv nosiči, filmové kamery, filmové přístroje, obaly na zvukové nosiče, přístroje pro zpracování informací, zařízení výpočetní techniky, programové vybavení pro počítače na nosičích, počítačové hry s výstupem na PC nebo na TV, nosiče záznamů nahrané i nenahrané, audiovizuální programy, audioprogramy, audiovizuální díla na nosičích, audiovizuální díla v digitální podobě, filmy na nosičích nebo v elektronické podobě, programové vybavení pro počítače a knihy v elektronické podobě; (11) grily a grilovací přístroje, části a příslušenství ke grilům, mikrovlnné trouby, zařízení na vaření, ohřívání a přípravu jídel, rošty na opékání masa, zařízení na pečení a opékání, soupravy na přípravu raclette, elektrické grily, grily na barbecue, plynové grilovací rošty, pánve na pečení, rožně, sporáky se zabudovanými grily, plynová zařízení na vaření s grilem, zařízení na otáčení rožněm, elektrické grilovací pánve, pražičí stroje a pekáče, elektrické pekáče, plotýnky, ohříváče talířů, grilovací pláty, zapalovací zařízení, podpalovače grilů, lávové kameny na grily, nehořlavé keramické brikety do grilů, fritézy elektrické, hrnce tlakové elektrické, chladničky, kamna, pece, sporáky všeho druhu, jako plynové sporáky, elektrické sporáky, kombinované sporáky, sporáky se sklokeramickou deskou a jejich příslušenství, horkovzdušné trouby, kuchyňské potřeby elektrické spadající do této třídy, ledničky, mrazicí boxy, mrazicí přístroje a zařízení, mrazničky, toustovače, sendvičovače, varné přístroje a zařízení; (16) kuchařské knihy, brožury a instruktážní příručky pro grily a jejich částí a příslušenství; (21) soupravy kuchyňského nádobí, drobné náčiní a přenosné nádoby k domácím a kuchyňským účelům, jako kuchyňské nádoby, vědra, plechové misky a nádoby, misky a nádoby z plastických a jiných hmot, ručně poháněné přístroje na sekání, drcení, mísení, míchání, hnětení, rozmačkávání, mletí, strouhání, šlehání, krájení, vymačkávání, rozmělnování, emulgování, patřící do této třídy, výrobky z porcelánu a kameniny, nezařazené v jiných třídách, stojany a podstavce pro rošty na opékání a grily, grilovací potřeby a nádoby, kartáče na grilování, výrobky na čištění grilovacích mřížek, kryty pro opékací rošty, stolní náčiní a nádoby, papírové talíře a tácky, papírové kelímky, plastové kelímky, plastové talíře a tácky, kuchyňské potřeby, pánve, kastrolky a hrnce, neelektrické grily, nádoby do trouby, nádoby na pečení, jehly a jehlice na vaření, neelektrické grily, grily (kuchyňské potřeby), kempinkové grily,

sklenice, poháry, číše, láhve, püllitry; (25) oděvy, jmenovitě čepice šéfkuchaře, košile šéfkuchaře, zástěry, trička, mikiny, trička s límečkem, košile, kravaty, šátky na hlavu; (29) maso, mleté maso, uzeniny, směs vepřového a hovězího, vepřové maso, hovězí maso, ryby, drůbež, zvěřina, masné výrobky, pochoutky na grilování vyrobené převážně z masa a ryb v rámci této třídy, tepelně zpracované masné výrobky, konzervované maso, hotová jídla z masa, masové výtažky, potravinové polotovary vyrobené z masa a ryb, játra, játrová paštika, klobásy, salámy, párky, masové konzervy, koncentrované vývary, polévky; (30) omáčky na grilování, omáčky na steak, ochucené koření na vaření a ochucené směsi koření na přípravu před vařením; (35) reklamní, inzertní a propagační činnost, marketing, reklamní, inzertní a propagační činnost prostřednictvím jakéhokoliv média, prostřednictvím telefonní sítě nebo datové sítě nebo informační sítě nebo elektronické sítě nebo komunikační sítě nebo počítačové sítě, poskytování obchodních informací komerčního nebo reklamního charakteru, multimediálních informací komerčního charakteru, komerční využití Internetu v oblastech komerčních internetových médií a vyhledávacích služeb, pořádání výstav k obchodním a reklamním účelům, televizní reklama - teleshoping, on-line inzerce, pronájem informačních míst v rámci této třídy, činnost reklamní agentury, zprostředkování v obchodních vztazích, merchandising, franchising, automatizované zpracování dat, pomoc při provozování obchodů a obchodních činnostech průmyslového nebo obchodního podniku, služby, které zahrnují záznam, přepis, vypracování, kompilaci, přenášení nebo systematickosti písemných či datových či elektronických sdělení a záznamů, jakož i využívání nebo kompilaci matematických a statistických údajů, organizační zabezpečování televizního vysílání, věmostní a bonusové systémy, jako například poskytování slev a odměn, prodej reklamního času inzerentům, prezentace her a soutěží pro veřejnost, maloobchod a velkoobchod s výše uvedenými výrobky ve třídách 29 a 30, podpora prodeje pro třetí osoby s výše uvedenými výrobky ve třídách 29 a 31, maloobchodní služby v oboru venkovních roštů na opékání a jejich částí a příslušenství; (38) televizní vysílání, rozšiřování televizního vysílání, přenos zpráv a obrazových informací pomocí počítače, přenášení vysílání pomocí satelitních družic, šíření audiovizuálních děl (telekomunikační služby), vysílání kabelové televize, technické a organizační zabezpečení televizního vysílání (telekomunikační služby), telekomunikace, služby umožňující komunikaci jedné osoby s druhou, rozhlasové vysílání, digitální vysílání, televizní vysílání programů, televizní vysílání zábavných, vzdělávacích, výchovných, soutěžních, diskusních a informačních pořadů, šíření elektronických časopisů, informací, elektronických periodik, knih v elektronické podobě, audio nebo audiovizuálních děl prostřednictvím informační nebo datové nebo elektronické nebo komunikační nebo telekomunikační nebo počítačové sítě, zejména Internetu, pomocí satelitů, informační služby na Internetu, související s televizním vysíláním, komunikace, poradenská činnost v oblasti sdělovacích prostředků, telekomunikací, informační služby v oblasti telekomunikací, informační kancelář, poskytování informačních služeb prostřednictvím počítačů, pronájem komunikačních míst; (41) nakladatelská a vydavatelská činnost, vydávání audiovizuálních děl, tvorba televizních pořadů, publikační činnost, nahrávání nosičů zvukových nebo obrazově zvukových, půjčování nahraných zvukových a zvukově obrazových záznamů, tvorba a šíření audiovizuálních děl, televizní zpravodajství, TV produkce, televizní výroba programů, tvorba programů, zprostředkování v oblasti výchovy, zábavy a sportu, výchovná, vzdělávací, soutěžní a zábavní činnost, zábavní nebo kulturní nebo vzdělávací představení, organizace společenských a kulturních akcí, organizace, provozování a provádění her a soutěží i veřejných, výstavní činnost v oblasti zábavy nebo výchovy nebo vzdělávání, pronájem a půjčování, filmů, kulturních a vzdělávacích potřeb a přístrojů; (43) zásobování (catering), mobilní cateringové služby, zajišťování hromadného stravování (catering), cateringové služby pro exteriér, organizace cateringu na narozeninových oslavách, catering - jídlo a nápoje pro instituce a bankety, restaurační služby zaměřené na grilovaná jídla, barové služby.

(511) 4, 9, 11, 16, 21, 25, 29, 30, 35, 38, 41, 43

(540)

pipMaster

(111) **385426**

(220) 09.10.2020

(320) 09.10.2020

(442) 10.02.2021

(151) 19.05.2021

(730) **VANELLUS ENERGY s.r.o.**, Jarošovská 840, Jindřichův Hradec, Jindřichův Hradec II, 37701, CZ

(740) PatentCentrum Sedlák & Partners s.r.o., Okružní 2824, České Budějovice, České Budějovice 3, 37001 (540)

(210) O-567194

(510) (11) přístroje pro topení a vaření, topné systémy (pro využití v domácnosti), kamna na topení, kamna, pece a sporáky na tuhá paliva, krby, plynová kamna, příslušenství kamen, krbů, pecí a sporáků na tuhá paliva, které nejsou zařazeny v jiných třídách, šamot pro kamna a krby, krbové vložky, grily, komínové kouřovody, komínové klapky, výměníky tepla (nikoliv části strojů), ohřívače vody, termostatické regulační ventily, regulační technika související s vytápěním; (35) zprostředkovatelská činnost v oblasti obchodu, velkoobchod, maloobchod, export - import, provozování internetového obchodu - vše s přístroji a zařízením pro topení a vaření, s topnými systémy (pro využití v domácnosti), s kamny na topení, s kamny, s pecemi a sporáky na tuhá paliva, s krby, s plynovými kamny, s příslušenstvím kamen, krbů, pecí a sporáků na tuhá paliva, se šamotem pro kamna a krby, s krbovými vložkami, s grily, s komínovými trubkami, kouřovody, komínovými klapkami, s výměníky tepla, s ohřívači vody, s termostatickými regulačními ventily a s regulační technikou související s vytápěním, předvádění zboží prostřednictvím internetu, komerční využití Internetu v oblastech obchodu a nabídky služeb, inzertní, propagační služby a informační služby prostřednictvím internetu za účelem obchodu, propagační činnost a reklama, tisk reklamních materiálů; (37) opravy, montáž a servis přístrojů pro topení, kamen, pecí, sporáků na tuhá paliva a krbů.

(511) 11, 35, 37

(540)

HERITAGE

(111) **385427**

(220) 09.10.2020

(320) 09.10.2020

(442) 10.02.2021

(151) 19.05.2021

(730) **Ševčková Iveta Bc.**, Hořelická 1332/69, Rudná, 25219, CZ

(740) JUDr. Jaroslava Šafránková, advokát, Lublaňská 673/24, Praha 2, 12000

(210) O-567195

(510) (35) propagační činnost, reklama, pomoc při řízení obchodní činnosti, služby velkoobchodního, maloobchodního a maloobchodního zásilkového prodeje pro výrobky papírenské, tiskárenské výrobky jako tiskopisy, knihy, časopisy, katalogy, plakáty, letáky, prospekty a jiné propagační informační a reklamní materiály na papírovém nosiči, kancelářské a psací potřeby, kalendáře, diáře, pohlednice, fotografie a jiná vyobrazení, obalové krabičky na cukrářské výrobky, tiskárenské výrobky, notesy, kuchyňské seznamy, celofánové sáčky, grafiky, knihy, kornouty, papírové krabice, lepenkové nebo papírové obaly, papírnické výrobky, papírové ubrousky, sáčky z papíru, nebo umělých hmot, samolepky, štítky, tiskopisy, tužky, výrobky papírenské, sáčky na zdobení pečiva a cukroví, pomůcky a nádoby pro domácnost a kuchyň, a to metličky, nádoby, mísy, džbánky, hluboké mísky, hrnce kuchyňské, kazety a krabice na bonbony, konvice, kuchyňské nádobí, lopatky na dorty, lopatky na pečivo, mísky, naběračky, mísky na ovoce, schránky na pečivo, poháry, poklopy na nádobí, porcelán, talíře, kelímky na kávu papírové, cukrářské výrobky, dorty, zmrzlina, makaronky, cukroví, čokoládové nápoje, kávové nápoje, fontány, chuťové přísady, keksy, makaronky, mandlové těsto, oplatky, pečivo, quiche, sladké pečivo, sušenky, sušenky máslové, tabletky (cukrovinky), výroby z kaka, zákusky, koláče, papírové ručníky, kapesníky, ubrousky, ubrusy, banketní sukně, sáčky a tašky papírové, výrobky ze skla, porcelánu a keramiky, zejména stolní nádobí a nápojové sklo, stolní a kuchyňské nádobí kovové (nikoliv z drahých kovů), výrobky ze skla, porcelánu a keramiky ozdobné, upomínkové předměty ze skla, porcelánu a keramiky, reklamní a propagační předměty ze skla, porcelánu a keramiky, kelímky z papíru a plastů, tácky z papíru a plastů; výrobky mlynářské, těstářské, pekařské a cukrářské, káva, kakao, čaj, čokoláda, čokoládové nápoje, kakaové nápoje, kávové nápoje, med, pekárenské extrudované výrobky, cukrovinky, zmrzlina, mražené krémy, obložené chleby a chlebičky; (39) doprava, balení a skladování zboží, organizování cest, dodávání zboží prostřednictvím zásilkového obchodu, rozvoz zmrzlina a cukrářských výrobků; (43) provoz cukrárny, kavárny.

(511) 35, 39, 43



(111) **385428**

(220) 12.10.2020

(320) 12.10.2020

(442) 09.12.2020

(151) 19.05.2021

(730) **GEMINI DD s.r.o.**, Sabinova 153/4, Ostrava, Svinov, 72100, CZ

(740) Ing. Pavel Nádvorník s.r.o., Klínová 620/1, Ostrava, Hulváky, 70900

(210) O-567223

(591) Barevná

(510) (30) sladké tyčinky, piškotový dort, sladké pečivo, cukrářské výrobky, rýžové kreky, pekárenské výrobky, cukr, cukrovinky (bonbóny), gel (cukrovinka), cukrovinky s gely a šťávami, mátové bonbóny (větrové bonbóny), čokoláda, čokoládové sladkosti, žvýkačky, ne pro lékařské účely, čaj, čajové nápoje (bez léčivých účinků), ledový čaj, pečené sušenky a koláčky, máslové sušenky, perník, karamely (bonbóny), lízátka, vodová a smetanová zmrzlina, výrobky z kaka, lékořice (cukrovinka), jedlé dekorace na dorty a dezerty, makronky, marcipán, mandlové cukrovinky, mšičky, čokoládové nápoje, kávové nápoje, kakaové nápoje s mlékem, arašídové cukrovinky, pastilky, marshmallow (pěnové cukrovinky), koláče s náplní, moučná jídla, pralinky, cereální nebo rýžové pochutiny, pudinky, rýže, cukrovinky, žvýkácké bonbóny, ozdoby (jedlé) na vánoční stromky, krém z vajec a mléka, dorty, oplatky, chuťové přísady do jídel, želatinové fazolky; (35) služby agentury zaměřené na export a import, analýzy nákladů, analýzy trhu, sjednávání obchodních transakcí pro třetí strany, reklama týkající se dopravy a doručování, obchodní nebo podnikatelské informace, administrativní zpracování nákupních objednávek, obchodní informace a poradenství pro spotřebitele, počítačová správa souborů, aktualizace reklamních materiálů, prezentace výrobků v komunikačních médiích pro účely maloobchodu, zpracování textů, šíření reklam, organizování výstav a veletrhů pro obchodní a propagační účely, sjednávání smluv o nákupu a prodeji pro třetí strany, vzorky zboží (distribuce -), zveřejňování a vydávání reklamních materiálů, propagační činnost, reklama, distribuce a šíření reklamních materiálů, aktualizace reklamních materiálů, počítačová správa souborů, konzultace v oblasti obchodního managementu, obchodní řízení výrobních podniků v potravinářském průmyslu, obchodní řízení podniků působících v oboru zajišťování cateringu a maloobchodních prodejen potravin, maloobchodní prodej zaměřený na cukrovinky, sladké gely, cukrovinky s gely a šťávami, cukrářské výrobky, čokolády, sladkosti, želatinové fazolky, zmrzlina, želé a oplatky v prodejnách, kavárnách, restauracích, cukrárnách, na veletrzích, výstavách a přes internet, franchising ve smyslu pomoci při organizování prodejních míst potravin, zejména cukrovinek, nápojů a cukrářských výrobků.

(511) 30, 35

(540)



(111) **385429**

(220) 15.10.2020

(320) 15.10.2020

(442) 10.02.2021

(151) 19.05.2021

(730) **SAZKA a.s.**, K Žižkovu 851/4, Praha 9, Vysočany, 19000, CZ

(740) Halaxová & Halaxová TETRAPAT, Jinonická 804/80, Praha 5, Košíře, 15800

(210) O-567285

(510) (9) hardware a software pro informační technologie a audiovizuální zařízení, zařízení a příslušenství na zpracování dat, platební terminály pro zprostředkování on-line plateb, software, elektronické terminály pro generování loterijských lístků, počítačové terminály a hardware používaný při provozu loterijských a herních systémů, software pro počítačové hry; (16) papír, lepenka, reklamní, propagační a užitkové výrobky z papíru určené pro propagaci, periodické i neperiodické publikace, tištěné informační, reklamní a propagační materiály v rámci této třídy určené pro propagaci, tiskárenské výrobky a kartonážní výrobky, a to krabice, data a databáze na papírových nosičích, psací potřeby, kalendáře, diáře, školní potřeby, sázenky, sázkové tikety, vstupenky; (28) herní terminály, loterijské videoterminály, elektronická zařízení pro hraní loterií a her, videoherní terminály, losy, elektronické hrací karty (elektronické stírací losy); (38) telekomunikační služby, mobilní telekomunikační služby, provozování mobilní telekomunikační sítě pro bezdrátový přenos hlasu a dat, služby mobilního připojení k síti Internet včetně vysokorychlostního připojení a přenosu hlasové služby přes internetový protokol, peer-to-peer komunikace, služby instant messaging, osobní komunikační služby, pager služby, služby elektronické pošty, sledování mobilních telefonů pomocí satelitních signálů a zjišťování polohy mobilních telefonů pomocí satelitních signálů, radio-paging, poskytování bezdrátového aplikačního protokolu (WAP), včetně služeb využívajících zabezpečeného komunikačního kanálu, hlasová pošta, provádění videokonferencí, videotelefonní služby, služby zprostředkování přístupu ke všem druhům datových a informačních sítí a internetu, služby textových a multimediálních zpráv, vytváření a poskytování telekomunikačních a komunikačních databází, služby umožňující spotřebitelům stahovat digitální obsah prostřednictvím sítě a serveru do osobní databáze, provozování on-line komunikačních fór, přenos sportovních utkání, poskytování telekomunikačního přístupu pro sázkové hry, kurzové a jiné sázky a loterie prostřednictvím internetu a počítačových sítí; (41) provoz veškerých hazardních her, včetně těch provozovaných dálkovým přístupem prostřednictvím internetu, tedy loterií, kurzových sázek, totalizátorových her, binga, technických her, živých her, tombol nebo turnajů malého rozsahu, jakožto vykonávání činností spočívajících v uskutečňování hazardních her se záměrem dosažení zisku, zejména příjem sázek a vkladů do hazardní hry, výplata výhry, další činnosti organizačního, finančního a technického charakteru související s uvedením hazardní hry do provozu a se zajištěním vlastního provozu, jakož i činnosti potřebné pro ukončení a vypořádání hazardní hry, pořádání a organizování kulturních, sportovních a společenských událostí, předprodej a prodej vstupenek, organizování a pořádání vzdělávacích akcí, provozování sportovních zařízení.

(511) 9, 16, 28, 38, 41

(540)

Červená horečka

(111) **385430**

(220) 20.10.2020

(320) 20.10.2020

(442) 10.02.2021

(151) 19.05.2021

(730) **Life & Passion, s.r.o.**, Húskova 1042/12, Brno, Černovice, 61800, CZ

(740) Kania, Sedlák, Smola, s.r.o., Mendlovo náměstí 907/1a, Brno, Staré Brno, 60300

(210) O-567371

(510) (14) bižuterie, budíky, diamanty, drahokamy, hodiny, hodinky, klenoty a šperky, zejména náhrdelníky, náramky, náušnice, přívěšky, prsteny, brože, šperky ze vzácných kovů a jejich slitin nebo z posířbeného či pozlaceného kovu; (20) dekorativní předměty, bytové doplňky v rámci této třídy, nábytek, zrcadla, rámy obrazů, nádoby na skladování a přepravu, ne kovové, kosti, rohovina, velrybí kostice a perleť, v surovém stavu nebo částečně zpracované, mušle, lastury, ulity, mořská pěna, jantar; (21) láhve skleněné, kelímky skleněné, hrníčky porcelánové, láhve kovové na vodu, zvláště z hliníku, láhve plastové, kelímky plastové; (25) kalhoty, košile, legíny, oblečení, oděv, svrchní oděvy, pulovry, pyžama, sukně, svetry, šaty dámské, tílka, trička, župany, vesty, mikiny, sportovní podprsenky, ponožky; (28) podložky pro jógu, jógové bloky, jógové pásky, posilovací stroje, nástroje pro tělesné cvičení, cvičební prkna, cvičné pytle, činky, míče.

(511) 14, 20, 21, 25, 28

(540)

Yogastic

(111) **385431**

(220) 22.10.2020

(320) 22.10.2020

(442) 10.02.2021

(151) 19.05.2021

(730) **SHANTOU S.E.Z. YE SHENG GARMENT CO., LTD.**, Ye Sheng Building, 56 Huang Shan Road, Shantou, Guangdong, CN

(740) Ing. Pavel Nádvořík s.r.o., Klínová 620/1, Ostrava, Hulváky, 70900

(210) O-567436

(510) (35) reklama, on-line nákupní služby, marketing, služby importní a exportní agentury, administrativní zpracování nákupních objednávek, pomoc při řízení obchodní činnosti, komerční správa licencí na zboží a služby jiných osob, relokační služby pro firmy, dovozní, vývozní, maloobchodní, velkoobchodní a distribuční služby týkající se kožených oděvů, dámských přeléhavých oděvů, kalhot, košilí, bund, spodního prádla a oděvů, maloobchod, velkoobchod a podpora prodeje v souvislosti s dietetickými přípravky, potravinami a nápoji přizpůsobenými pro lékařské použití, léky, bylinnými léky, čínskými bylinnými léky, výživovými přípravky pro lékařské použití, léčivými nápoji, zdravou výživou a doplňky výživy, léčivými oleji a farmaceutickými a veterinárními látkami a přípravky.

(511) 35

(540)



LAFEI-NIER

(111) **385432**

(220) 26.10.2020

(320) 26.10.2020

(442) 10.02.2021

(151) 19.05.2021

(730) **Bulovka Dental Clinic, a.s.**, Pacovská 2104/1, Praha 4, Krč, 14000, CZ

(740) Advokátní kancelář Belha, Vacíř & spol., s.r.o., Mgr. David Belha, náměstí Jiřího z Poděbrad 1382/2, Praha 2, Vinohrady, 12000

(210) O-567479

(510) (5) léčebné a veterinární přípravky, hygienické přípravky pro zdravotnické účely, materiály pro plombování zubů, dentální vosky, dezinfekční přípravky; (10) chirurgické, lékařské a stomatologické přístroje a nástroje, zubní protézy, materiály na sešívání ran; (21) výrobky ze skla, porcelánu a kameniny; (44) lékařské služby, péče o hygienu a krásu osob.

(511) 5, 10, 21, 44

(540)



- (111) **385433**
(220) 26.10.2020
(320) 26.10.2020
(442) 10.02.2021
(151) 19.05.2021
(730) **Bulovka Dental Clinic, a.s.**, Pacovská 2104/1, Praha 4, Krč, 14000, CZ
(740) Advokátní kancelář Belha, Vacíř & spol., s.r.o., Mgr. David Belha, náměstí Jiřího z Poděbrad 1382/2, Praha 2, Vinohrady, 12000
(210) O-567480
(510) (5) léčebné a veterinární přípravky, hygienické přípravky pro zdravotnické účely, materiály pro plombování zubů, dentální vosky, dezinfekční přípravky; (10) chirurgické, lékařské a stomatologické přístroje a nástroje, zubní protézky, materiály na sešívání ran; (21) výrobky ze skla, porcelánu a kameniny; (44) lékařské služby, péče o hygienu a krásu osob.
(511) 5, 10, 21, 44
(540)



- (111) **385434**
(220) 26.10.2020
(320) 26.10.2020
(442) 10.02.2021
(151) 19.05.2021
(730) **VERAN s.r.o.**, Moravská 352, Chrudim, Chrudim II, 53701, CZ
(740) PatentCentrum Sedlák & Partners s.r.o., Okružní 2824, České Budějovice, České Budějovice 3, 37001
(210) O-567492
(591) Barevná
(510) (7) ruční nářadí elektrické, elektromotory do strojů, převodovky jako součásti strojů; (8) ruční nářadí neelektrické, sady ručního nářadí; (35) předvádění zboží, zprostředkování a uzavírání obchodů, také v rámci internetového obchodu s výše uvedenými výrobky ve tř. 7 a 8, zprostředkování obchodních a ekonomických kontaktů, také přes internet, propagační činnost, reklama, pomoc při řízení obchodní činnosti, obchodní administrativa.
(511) 7, 8, 35
(540)



- (111) **385435**
(220) 26.10.2020
(320) 26.10.2020
(442) 10.02.2021
(151) 19.05.2021
(730) **Fitness Clinic s.r.o.**, Jindrova 1325/56, Praha 5, Stodůlky, 15500, CZ
(740) PROPATENT, JUDr. Matěj Sedláček, Pod Pekařkou 107/1, Praha 4, Podolí, 14700
(210) O-567496
(591) Barevná

- (510) (5) farmaceutické, zdravotnické a sanitární přípravky, chemické přípravky pro lékařské účely, dietetické substance upravené pro lékařské užití, dietní potraviny pro lékařské účely, minerální doplňky potravy, dietetické jídlo pro děti, náplasti, obvazový materiál, antibakteriální a dezinfekční prostředky, bahno do koupele, koupelové soli, léčivé čaje, léčivé rostliny, vitamínové přípravky, minerální vody pro lékařské účely; (16) periodické a neperiodické publikace, tiskoviny, brožury, fotografie, knihy, letáky, plakáty, pozvánky, časopisy, informační materiály, tašky a sáčky z papíru nebo umělých hmot; (28) stroje a přístroje na sport, sportovní náčiní, hry, hračky; (41) služby v oblasti zábavy a výchovy, školící, vzdělávací a konzultační činnost, vydávání brožur a příruček, a to i v různých jazykových mutacích, publikační, vydavatelská a nakladatelská činnost, organizování a vedení konferencí, kongresů, seminářů, školení, odborných stáží, organizování kulturních nebo vzdělávacích akcí, fitness kluby, organizování soutěží, organizování workshopů, programů a pobytů zaměřených na sport a zdravý životní styl, služby osobních trenérů, sportovní aktivity, zajišťování kontaktů s třetími osobami ve výše uvedených činnostech, zábavné parky, provozování sportovních zařízení, dálkové studium, služby pro oddech a poskytování poradenství v oblasti volného času a rekreace, služby v oblasti sportu, služby instruktora psychomotorického vývoje dětí, péče o děti; (44) výživové poradenství, služby lékařské, léčebné, lázeňské a rehabilitační, rovněž s využitím přírodních léčivých zdrojů a výrobků z nich, poradenské a informační služby v oboru lázeňské, rehabilitační, lékařské a léčebné péče a preventivní péče o zdraví, zajišťování léčebných pobytů, salóny krásy, kadeřnictví, manikúra a pedikúra, masáže, solária, sauny, zprostředkování lázeňských a rehabilitačních služeb, následná lékařská péče, služby psychologa, ošetrovatelské služby, aromaterapeutické služby, fyzioterapie, fyzioterapie a léčba na principech dálnévýchodní medicíny a ajurvědy, poradenství v oblasti dietetiky a zdravé výživy, analýza a testování tělesného stavu; (45) právní služby, poskytování konzultačních služeb v oblasti osobních vztahů, poskytování asistenčních služeb seniorům a zdravotně postiženým osobám, poskytování práv k užití softwaru.

- (511) 5, 16, 28, 41, 44, 45
(540)



- (111) **385436**
(220) 27.10.2020
(320) 27.10.2020
(442) 10.02.2021
(151) 19.05.2021
(730) **REDOGAN s.r.o.**, Hlavní třída 904/8, Šumperk, 78701, CZ
(740) Patentová a známková kancelář, ing. Jaromír Příkryl, Věclín 1161, Hulín, 76824
(210) O-567502
(591) Barevná
(510) (35) pomoc v obchodní a podnikatelské činnosti, obchodní management a administrativní služby, posuzování efektivnosti provozu a racionalizace práce, poskytování komerčních služeb kontaktních center (call-centrum, help desk), správa podnikatelských účtů (administrativní služby), zpracování dat, analýza dat a řízení dat, zprostředkování obchodů pro třetí osoby a poskytování pomoci při provozu obchodu, zejména podpora prodeje pro třetí osoby, podpora prodeje výrobků a služeb jiných subjektů prostřednictvím propagačních akcí, telemarketingové služby, poskytování obchodních informací zákazníkům prostřednictvím telefonního centra (call center), péče o obchodní záležitosti prováděná počítačem (pro druhé osoby), inzertní, reklamní a propagační činnost, zasílání reklamních a inzertních materiálů zákazníkům, marketing, kontaktní marketing, telefonní průzkum trhu, poskytování obchodních informací na internetu prostřednictvím webových stránek, databázová činnost - vytváření obchodních databází a databázový marketing, vytváření informačních materiálů a informačních věrnostních programů, vše pro oblast obchodních informací, plánování a realizace reklamních kampaní, plánování a realizace akcí na podporu

prodeje, aktualizování propagačních materiálů, vydávání, zveřejňování a publikování reklamních a propagačních textů, marketingové studie, analýza průzkumu trhu, analýza reakcí zákazníků, poradenství v oblasti organizace a ekonomiky podnikání, analýza nákladů a cen, kopírovací služby, sjednávání a uzavírání obchodních transakcí pro třetí strany prostřednictvím telekomunikačních systémů, kancelářské služby pro sjednávání schůzek, služby zpracování a psaní textů, poskytování informací v oblasti organizace času, správa databází, vyhledávání informací v počítačových souborech pro třetí osoby, propagace na sociálních sítích, fakturační služby, zaznamenávání telefonních vzkazů pro třetí osoby (administrativní služby), dodavatelské služby pro třetí osoby (nákup výrobků a služeb pro jiné podniky), evidence záznamů pro firmy (administrativní služby pro třetí osoby, vyřizování stížností v oblasti obchodních služeb, správa firemních sociálních sítí na internetu, prezentace výrobků v komunikačních médiích pro účely maloobchodu.

(511) 35
(540)



(111) **385437**
(220) 30.10.2020
(320) 30.10.2020
(442) 10.02.2021
(151) 19.05.2021
(730) **GEMINI DD s.r.o.**, Sabinova 153/4, Ostrava, Svinov, 72100, CZ
(740) Ing. Pavel Nádvořík s.r.o., Klínová 620/1, Ostrava, Hulváky, 70900
(210) O-567560
(591) Barevná
(510) (30) sladké tyčinky, piškotový dort, sladké pečivo, cukrářské výrobky, rýžové kreky, pekárenské výrobky, cukr, cukrovinky (bombóny), gel (cukrovinka), cukrovinky s gely a šťávami, mátové bombóny (větrové bombóny), čokoláda, čokoládové sladkosti, žvýkačky, ne pro lékařské účely, čaj, čajové nápoje (bez léčivých účinků), ledový čaj, pečené sušenky a koláčky, máslové sušenky, perník, karamely (bombóny), lízátko, vodová a smetanová zmrzlina, výrobky z kaka, lékořice (cukrovinka), jedlé dekorace na dorty a dezerty, makronky, marcipán, mandlové cukrovinky, müsli, čokoládové nápoje, kávové nápoje, kakaové nápoje s mlékem, arašidové cukrovinky, pastilky, marshmallow (pěnové cukrovinky), koláče s náplní, moučná jídla, pralinky, cereální nebo rýžové pochutiny, pudinky, rýže, cukrovinky, žvýkací bombóny, ozdoby (jedlé) na vánoční stromky, krém z vajec a mléka, dorty, oplatky, chuťové přísady do jídel, želatinové fazolky; (35) služby agentury zaměřené na export a import, analýzy nákladů, analýzy trhu, sjednávání obchodních transakcí pro třetí strany, reklama týkající se dopravy a doručování, obchodní nebo podnikatelské informace, administrativní zpracování nákupních objednávek, obchodní informace a poradenství pro spotřebitele, počítačová správa souborů, aktualizace reklamních materiálů, prezentace výrobků v komunikačních médiích pro účely maloobchodu, zpracování textů, šíření reklam, organizování výstav a veletrhů pro obchodní a propagační účely, sjednávání smluv o nákupu a prodeji pro třetí strany, vzorky zboží (distribuce -), zveřejňování a vydávání reklamních materiálů, propagační činnost, reklama, distribuce a šíření reklamních materiálů, aktualizace reklamních materiálů, počítačová správa souborů, konzultace v oblasti obchodního managementu, obchodní řízení výrobních podniků v potravinářském průmyslu, obchodní řízení podniků působících v oboru zajišťování cateringu a maloobchodních prodejen potravin, maloobchodní prodej zaměřený na cukrovinky, sladké gely, cukrovinky s gely a šťávami, cukrářské výrobky, čokolády, sladkosti, želatinové fazolky, zmrzliny, želé a oplatky v prodejnách, kavárnách, restauracích, cukrárnách, na veletrzích, výstavách a přes internet, franchising ve smyslu pomoci při organizování prodejních míst potravin, zejména cukrovinek, nápojů a cukrářských výrobků.

(511) 30, 35

(540)



(111) **385438**
(220) 03.11.2020
(320) 03.11.2020
(442) 10.02.2021
(151) 19.05.2021
(730) **Campos Makabe Sammy Tadashi**, Korunní 1385/61, Praha 2, Vinohrady, 12000, CZ

(210) O-567624

(510) (25) oděvy, pokrývky hlavy, části oděvů, obuvi a pokrývek hlavy, obuv; (28) hračky, hry a žertovné předměty, přístroje a zařízení pro zábavní parky a hřiště, sportovní potřeby a vybavení kromě dopravních prostředků, vybavení pro dětská hřiště; (29) hotová jídla převážně z masa a/nebo zeleniny, jedlé oleje a tuky, maso a masné výrobky, mléčné výrobky a jejich náhražky, polévky, vývary a masové výtažky, ptačí vejce a vaječné výrobky, ryby, mořské plody a měkkýši neživí, střívkva na uzeniny přírodní a umělá, zpracované ovoce, houby a zelenina, zpracované ořechy a luštěniny, upravený hmyz a larvy; (30) káva, čaj, kakao a jejich náhražky, led, zmrzlina, mražené jogurty a sorbety, pekárenské výrobky, cukrovinky, čokoláda a zákusky, polotovary a jednohubky na bázi cereálií, soli, chuťové přísady, ochucovačla a koření, zpracované obilí, škrob a produkty z nich vyrobené, pečicí přípravky a droždí, cukr, přírodní sladidla, sladké polevy a náplně, výrobky z včelích produktů spadající do této třídy; (32) nealkoholické nápoje, pivo a pivovarnické výrobky (nealkoholické nápoje), přípravky pro výrobu nápojů; (33) alkoholické nápoje (s výjimkou piva), mošt alkoholizovaný (cidre), přípravky k výrobě alkoholických nápojů, kvašený jablečný mošt; (35) reklamní, marketingové a propagační služby, pomoc v obchodní a podnikatelské činnosti, management a administrativní služby, obchodní informace pro spotřebitele, obchodní služby s výše uvedenými výrobky ve třídách 25, 28, 29, 30, 32 a 33; (43) informační, poradenské a rezervační služby v oblasti poskytování jídla a pití, poskytování jídla a nápojů, pronájem nábytku, povlečení, prostírání a vybavení k poskytování jídla a nápojů, poradenské a rezervační služby a informace o dočasném ubytování, dočasné ubytování.

(511) 25, 28, 29, 30, 32, 33, 35, 43

(540)



(111) **385439**
(220) 04.11.2020
(320) 04.11.2020
(442) 10.02.2021
(151) 19.05.2021
(730) **Cellinteg s.r.o.**, Jabloňová 230, Holohlavy, 50303, CZ
(740) Ing. Francis Jupa, patentový zástupce, Měchenická 4/2554, Praha 4, 14100
(210) O-567666
(591) Barevná

(510) (5) potravinové doplňky pro lidskou výživu (potraviny pro zvláštní výživu); (29) čaje; (35) maloobchod-velkoobchod, export-import, internetový obchod (e-shop) vše s následujícími výrobky: potravinové doplňky pro lidskou výživu (potraviny pro zvláštní výživu), potraviny a nápoje všeho druhu, marketing, propagace, inzerce všemi druhy médií, reklama všemi druhy médií.

(511) 5, 29, 35
(540)



(111) **385440**
(220) 06.11.2020
(320) 06.11.2020
(442) 10.02.2021
(151) 19.05.2021
(730) Česká průmyslová zdravotní pojišťovna, Jeremenkova 161/11, Ostrava, Vítkovice, 70300, CZ
(740) Mgr. Martin Blaško LL.M., advokát, Olbrachtova 1334/27, Ostrava, Slezská Ostrava, 71000
(210) O-567713
(510) (9) stahovatelné počítačové programy, stahovatelné počítačové aplikace.
(511) 9
(540)

Zdraví v mobilu

(111) **385441**
(220) 09.11.2020
(320) 09.11.2020
(442) 10.02.2021
(151) 19.05.2021
(730) Burimex s.r.o., č. p. 221, Bavoryně, 26751, CZ
(740) Macek and Partners, Mgr. Jiří Macek, Sázavská 751/16, Praha 2, Vinohrady, 12000
(210) O-567740
(591) Barevná
(510) (12) vozidla, kempinkový přívěs, obytné a cestovní dopravní prostředky, obytný přívěs, náhradní díly a příslušenství (zařazené do třídy 12), zařízení pro pohyb pozemní cestou, autopříslušenství, jmenovitě zařízení pro připojení přívěsu, nosiče zavazadel, nosiče lyží, lapače nečistot, sněhové řetězy, zábrany proti větru (autopříslušenství), bezpečnostní sedačky pro děti, přívěsy k vozidlům, včetně multifunkčních crossoverů, příslušenství ke karavanům všeho druhu a doplňky ke karavanům; (20) nábytek pro camping všeho druhu; (22) nekovová lana, plachtoviny, stany, markýzy a plachty.
(511) 12, 20, 22
(540)



(111) **385442**
(220) 10.11.2020
(320) 10.11.2020

(442) 10.02.2021
(151) 19.05.2021
(730) **FINEX MEDIA s.r.o.**, Bělehradská 858/23, Praha 2, Vinohrady, 12000, CZ
(740) eLegal advokátní kancelář s.r.o., Mgr. Tomáš Pauch, advokát, Sokolovská 695/115b, Praha 8, Karlín, 18600
(210) O-567780
(591) Barevná
(510) (9) stahovatelné elektronické publikace, interaktivní elektronické publikace; (35) obchodní nebo podnikatelské informace, zprostředkování online obchodů pro třetí strany, poskytování obchodních informací, analýzy a průzkumy týkající se hospodářské činnosti, poradenské a konzultační služby v oboru obchodování a obchodní strategie, hospodářské (ekonomické) prognózy, elektronické informační služby v oblasti hodnocení obchodních příležitostí, poskytování uživatelských hodnocení pro komerční nebo reklamní účely, poradenství v oblasti hodnocení trhu, hodnocení obchodních příležitostí, poskytování on-line inzerce, propagační činnost, reklama; (36) služby v oblasti finanční analýzy a průzkumu, služby týkající se průzkumu v oblasti financí, finanční informace, poskytnutí online finančních informací, poradenské, konzultační a informační služby týkající se financí, služby v oblasti hodnocení finančních rizik, poskytování informací, konzultací a poradenství v oboru finančního hodnocení, hodnocení finančních produktů, směnárenské služby s virtuálními měnami, elektronický převod virtuálních měn; (38) zajišťování přístupu k blogům v oboru financí, poskytování internetových diskusních fór; (41) vzdělávání týkající se obchodu, obchodních služeb, financí a finančních služeb, poskytování elektronických publikací on-line (bez možnosti stažení), poskytování on-line videí, reportérské služby, žurnalistika, elektronické publikování textů a tiskovin, vydávání multimediálních časopisů, odborných časopisů a novin.
(511) 9, 35, 36, 38, 41
(540)



(111) **385443**
(220) 18.11.2020
(320) 18.11.2020
(442) 10.02.2021
(151) 19.05.2021
(730) Rašner František, 41, Dolní Studénky, 78820, CZ
(210) O-567922
(591) Barevná
(510) (29) ořechové pasty, arašídový krém, arašídovo-kokosový krém, kokosový krém, lísko-oříškový krém, mandlový krém, kešu krém, kešův krém s bílou čokoládou, pistáciový krém, lísko-oříškový krém s hořkou čokoládou, arašídový krém s hořkou čokoládou, výrobky ze sušeného ovoce, datlová tyčinka natur, datlová tyčinka v ananasu, datlová tyčinka v angréštu, datlová tyčinka v bílém máku, datlová tyčinka v rybízu, datlová tyčinka v chia semínkách, datlová tyčinka v jablčku, datlová tyčinka v kakau a arašidech, datlová tyčinka v kávě arabika, datlová tyčinka v kdouli, datlová tyčinka v kokosu, datlová tyčinka v konopí, datlová tyčinka v malinách, datlová tyčinka v mletých arašidech, datlová tyčinka v rakytníku, datlová tyčinka v raw kakau, datlová tyčinka v sezamu, datlová tyčinka v zázvoru, datlová tyčinka ve skořici, datlová tyčinka ve zlatém lnu, banánky v červené řepě, banánky ve skořici, banánky v chilli kashmiri, banánky v pepři z Cejlonu.
(511) 29

(111) **385442**
(220) 10.11.2020
(320) 10.11.2020

(540)



mraženém stavu, cukr, med, melasa, droždí, kypřicí prášek do pečiva, sůl, kořenící přísady, koření, konzervované byliny, ocet, omáčky a jiná ochucovadla, led (zmrazená voda); (43) služby zajišťující stravování a nápoje, dočasné ubytování.

(511) 16, 29, 30, 43

(540)



(111) **385444**

(220) 18.11.2020

(320) 18.11.2020

(442) 10.02.2021

(151) 19.05.2021

(730) **Premier Wines & Spirits Group s.r.o.**, Lodecká 1181/4, Praha 1, Nové Město, 11000, CZ

(740) Březina Mařík & partneři advokátní kancelář, s.r.o., Mgr. Jan Rotta, advokát, Americká 177/35, Praha 2, Vinohrady, 12000

(210) O-567944

(591) Barevná

(510) (16) papír a lepenka, tiskárenské výrobky, potřeby pro vazbu knih, fotografie, papírnické zboží a kancelářské potřeby (s výjimkou nábytku), lepidla pro kancelářské potřeby nebo pro domácnost, potřeby pro rýsování a kreslení a potřeby pro umělce, malířské štětce, instruktážní a výukové materiály, plastové archy, fólie a sáčky pro balení a obaly, tiskařské typy, štočky; (29) maso, ryby, drůbež a zvěřina, masové výtažky, konzervované, mražené, sušené a vařené ovoce a zelenina, želé, džemy, kompoty, vejce, mléko, sýry, máslo, jogurty a jiné mléčné výrobky, potravinářské oleje a tuky; (30) káva, čaj, kakao a náhražky kávy, rýže, těstoviny, nudle, tapioka a ságo, mouka a přípravky vyrobené z obilnin, chléb, pečivo a cukrovinky, čokoláda, zmrzliny, sorbety a jiné produkty určené ke konzumaci v mraženém stavu, cukr, med, melasa, droždí, kypřicí prášek do pečiva, sůl, kořenící přísady, koření, konzervované byliny, ocet, omáčky a jiná ochucovadla, led (zmrazená voda); (43) služby zajišťující stravování a nápoje, dočasné ubytování.

(511) 16, 29, 30, 43

(540)

DOROHLIKU

(111) **385445**

(220) 18.11.2020

(320) 18.11.2020

(442) 10.02.2021

(151) 19.05.2021

(730) **Premier Wines & Spirits Group s.r.o.**, Lodecká 1181/4, Praha 1, Nové Město, 11000, CZ

(740) Březina Mařík & partneři advokátní kancelář, s.r.o., Mgr. Jan Rotta, advokát, Americká 177/35, Praha 2, Vinohrady, 12000

(210) O-567945

(591) Barevná

(510) (16) papír a lepenka, tiskárenské výrobky, potřeby pro vazbu knih, fotografie, papírnické zboží a kancelářské potřeby (s výjimkou nábytku), lepidla pro kancelářské potřeby nebo pro domácnost, potřeby pro rýsování a kreslení a potřeby pro umělce, malířské štětce, instruktážní a výukové materiály, plastové archy, fólie a sáčky pro balení a obaly, tiskařské typy, štočky; (29) maso, ryby, drůbež a zvěřina, masové výtažky, konzervované, mražené, sušené a vařené ovoce a zelenina, želé, džemy, kompoty, vejce, mléko, sýry, máslo, jogurty a jiné mléčné výrobky, potravinářské oleje a tuky; (30) káva, čaj, kakao a náhražky kávy, rýže, těstoviny, nudle, tapioka a ságo, mouka a přípravky vyrobené z obilnin, chléb, pečivo a cukrovinky, čokoláda, zmrzliny, sorbety a jiné produkty určené ke konzumaci v

(111) **385446**

(220) 18.11.2020

(320) 18.11.2020

(442) 10.02.2021

(151) 19.05.2021

(730) **Premier Wines & Spirits Group s.r.o.**, Lodecká 1181/4, Praha 1, Nové Město, 11000, CZ

(740) Březina Mařík & partneři advokátní kancelář, s.r.o., Mgr. Jan Rotta, advokát, Americká 177/35, Praha 2, Vinohrady, 12000

(210) O-567946

(510) (16) papír a lepenka, tiskárenské výrobky, potřeby pro vazbu knih, fotografie, papírnické zboží a kancelářské potřeby (s výjimkou nábytku), lepidla pro kancelářské potřeby nebo pro domácnost, potřeby pro rýsování a kreslení a potřeby pro umělce, malířské štětce, instruktážní a výukové materiály, plastové archy, fólie a sáčky pro balení a obaly, tiskařské typy, štočky; (29) maso, ryby, drůbež a zvěřina, masové výtažky, konzervované, mražené, sušené a vařené ovoce a zelenina, želé, džemy, kompoty, vejce, mléko, sýry, máslo, jogurty a jiné mléčné výrobky, potravinářské oleje a tuky; (30) káva, čaj, kakao a náhražky kávy, rýže, těstoviny, nudle, tapioka a ságo, mouka a přípravky vyrobené z obilnin, chléb, pečivo a cukrovinky, čokoláda, zmrzliny, sorbety a jiné produkty určené ke konzumaci v mraženém stavu, cukr, med, melasa, droždí, kypřicí prášek do pečiva, sůl, kořenící přísady, koření, konzervované byliny, ocet, omáčky a jiná ochucovadla, led (zmrazená voda); (43) služby zajišťující stravování a nápoje, dočasné ubytování.

(511) 16, 29, 30, 43

(540)

DOROHLIKU

(111) **385447**

(220) 19.11.2020

(320) 19.11.2020

(442) 10.02.2021

(151) 19.05.2021

(730) **Diochi spol. s r.o.**, Průmyslová 1306/7, Praha 10, Hostivař, 10200, CZ

(740) JUDr. Tomáš Lejček MBA, Slezská 169/10, Praha 2, 12000

(210) O-567958

(591) Barevná

(510) (5) šumivé vitamínové tablety, vitamínové nápoje, bylinné nápoje k léčebnému použití, léčivé nápoje, antioxidační doplňky stravy, potravinové doplňky k regulaci cholesterolu, umělá sladidla přízřůsobená pro diabetiky, farmaceutické přípravky na regeneraci tkání, farmaceutické látky ovlivňující metabolismus, farmaceutické přípravky k prevenci poruch imunitního systému, farmaceutické přípravky k prevenci poruch nervového systému; (30) přírodní sladidla, přísady/příchutě vyrobené z ovoce, bylinné příchutě ke zhotovování nápojů; (32) šumivé nápoje v prášku, nealkoholické nápoje, energetické nápoje, ovocné nápoje, nápoje obsahující vitamíny, příchutě k přípravě nápojů.

(511) 5, 30, 32

(540)



(111) **385448**

(220) 19.11.2020

(320) 19.11.2020

(442) 10.02.2021

(151) 19.05.2021

(730) **NeurIT s.r.o.**, Květnového vítězství 1743/8, Praha 4, Chodov, 14900, CZ

(740) Mgr. Lukáš Dlabáček, patentový zástupce, Bolzanova 461/5, Brno, Černovice, 61800

(210) O-567964

(510) (9) informační systémy, zejména pro školy a školní družiny, terminály pro sběr dat z RFID čipů a pro jejich zpracování informačním systémem, systémy pro předávání informací přes on-line rozhraní; (41) výchovná, vzdělávací a školicí činnost, publikační činnost; (42) vývoj softwarových aplikací a informačních systémů, dodání a správa počítačových systémů, zbudování a správa počítačových sítí.

(511) 9, 41, 42

(540)

BELLhop

(111) **385449**

(220) 19.11.2020

(320) 19.11.2020

(442) 10.02.2021

(151) 19.05.2021

(730) **NeurIT s.r.o.**, Květnového vítězství 1743/8, Praha 4, Chodov, 14900, CZ

(740) Mgr. Lukáš Dlabáček, patentový zástupce, Bolzanova 461/5, Brno, Černovice, 61800

(210) O-567965

(591) Barevná

(510) (9) informační systémy, zejména pro školy a školní družiny, terminály pro sběr dat z RFID čipů a pro jejich zpracování informačním systémem, systémy pro předávání informací přes on-line rozhraní; (41) výchovná, vzdělávací a školicí činnost, publikační činnost; (42) vývoj softwarových aplikací a informačních systémů, dodání a správa počítačových systémů, zbudování a správa počítačových sítí.

(511) 9, 41, 42

(540)



(111) **385450**

(220) 19.11.2020

(320) 19.11.2020

(442) 10.02.2021

(151) 19.05.2021

(730) **NeurIT s.r.o.**, Květnového vítězství 1743/8, Praha 4, Chodov, 14900, CZ

(740) Mgr. Lukáš Dlabáček, patentový zástupce, Bolzanova 461/5, Brno, Černovice, 61800

(210) O-567971

(591) Barevná

(510) (9) informační systémy, zejména pro školy a školní družiny, terminály pro sběr dat z RFID čipů a jejich zpracování informačním systémem, systémy pro předávání informací přes on-line rozhraní; (41) výchovná, vzdělávací a školicí činnost, publikační činnost; (42) vývoj softwarových aplikací a informačních systémů, dodání a správa počítačových systémů, zbudování a správa počítačových sítí.

(511) 9, 41, 42

(540)



(111) **385451**

(220) 19.11.2020

(320) 19.11.2020

(442) 10.02.2021

(151) 19.05.2021

(730) **NeurIT s.r.o.**, Květnového vítězství 1743/8, Praha 4, Chodov, 14900, CZ

(740) Mgr. Lukáš Dlabáček, patentový zástupce, Bolzanova 461/5, Brno, 61800

(210) O-567972

(510) (9) informační systémy, zejména pro školy a školní družiny, terminály pro sběr dat z RFID čipů a jejich zpracování informačním systémem, systémy pro předávání informací přes on-line rozhraní; (41) výchovná, vzdělávací a školicí činnost, publikační činnost; (42) vývoj softwarových aplikací a informačních systémů, dodání a správa počítačových systémů, zbudování a správa počítačových sítí.

(511) 9, 41, 42

(540)

NeurIT

(111) **385452**

(220) 20.11.2020

(320) 20.11.2020

(442) 10.02.2021

(151) 19.05.2021

(730) **Bene Meat Technologies a.s.**, Opuková č. ev. 1809, Kamenice, Olešovice, 25168, CZ

(740) Mgr. Ondřej Čerych, advokát, Národní 58/32, Praha 1, Nové Město, 11000

(210) O-568009

(591) Barevná

(510) (1) biologické tkáňové kultury (jiné než pro lékařské a veterinární účely), enzymatické přípravky pro potravinářský průmysl, enzymy pro potravinářský průmysl, lecitin pro potravinářský průmysl, pektin pro potravinářský průmysl, protein (surovina), proteiny pro potravinářský průmysl, proteiny pro použití při výrobě, proteiny pro použití při výrobě doplňků stravy, uhlohydráty, algináty pro potravinářský průmysl, biochemické katalyzátory, biologické přípravky (jiné než pro lékařské a veterinární účely), diagnostické přípravky (jiné než pro lékařské a veterinární účely), glukóza pro potravinářský průmysl, gluten pro potravinářský průmysl, chemické látky pro analýzy v laboratořích (jiné než pro lékařské a veterinární účely), kmenové buňky (jiné než pro lékařské a veterinární účely), kultury mikroorganismů (jiné než pro lékařské a veterinární použití), přípravky mikroorganismů (jiné než pro lékařské a veterinární použití); (5) farmaceutika, léčebné a veterinární přípravky, potravinové doplňky pro lidskou spotřebu a zvířata, biologické tkáňové kultury pro léčebné účely, biologické tkáňové kultury pro veterinární účely, bujóny pro mikrobiologickou kultivaci, homogenizované potraviny pro léčebné účely, kmenové buňky pro léčebné účely, kmenové buňky pro veterinární účely, kultivační média (pro kultivaci bakterií), proteinové potravinové doplňky, albuminové potravinové doplňky, albuminové potraviny pro léčebné účely, reagenty (činnidla) pro diagnostiku biomarkerů, živné substance pro mikroorganismy; (7) 3D tiskárny, stroje na výrobu uzenin, automatické manipulační stroje (manipulátory), centrifugy (stroje), čerpadla (součásti strojů nebo motorů), čerpadla (stroje), elektromechanické stroje na přípravu potravin, elektromechanické stroje pro chemický průmysl, expanzní nádoby (části strojů), odstředivky (stroje), ohřívače vody jako (části strojů), podavače (části strojů), přístroje na sycení

vody; (9) vědecké a výzkumné přístroje a nástroje, přístroje a nástroje pro měření, kontrolu, detekci, testování a inspekci, diagnostické přístroje (ne lékařské), elektrické měřicí přístroje, fyzikální přístroje a nástroje, chemické přístroje a zařízení, chromatografické přístroje pro laboratorní účely, inkubátory pro kultivaci bakterií, membrány pro vědecké přístroje a zařízení, měřicí nástroje a zařízení, přístroje a nástroje na vážení, přístroje a prostředky pro měření, přístroje na pozorování, testovací přístroje (ne lékařské), zařízení na fermentaci (laboratorní přístroje), zařízení pro analýzu potravin; (10) umělé končetiny, materiály na sešívání ran, přístroje pro regeneraci kmenových buněk pro lékařské účely; (29) maso, ryby, drůbež, zvěřina, masové výtahy, potravinářské oleje a tuky, játra, játrová paštika, proteinová mléka, výtahy z mořských řas pro potravinářské účely; (31) živá zvířata; (35) reklama, propagace; (37) instalace, údržba a opravy strojů; (39) balení a skladování zboží; (41) vzdělávání, školení; (42) vědecké a technologické služby a související výzkum a projektování, navrhování a vývoj počítačového hardwaru a softwaru, biologický výzkum, chemická analýza, výzkum ve strojírenství.

(511) 1, 5, 7, 9, 10, 29, 31, 35, 37, 39, 41, 42
(540)



(111) **385453**
(220) 20.11.2020
(320) 20.11.2020
(442) 10.02.2021
(151) 19.05.2021
(730) **Establecimiento Las Marias S.A.C.I.F.A.**, Irala 2021, C1164ACS, Ciudad Autónoma de Buenos Aires, AR
(740) PATENTSERVIS Praha a.s., Na Podkovce 281/10, Praha 4, Podolí, 14700
(210) O-568016
(510) (30) cesmína paraguayská (yerba maté), čaj a bylinkové čaje (neléčebné).
(511) 30
(540) **THE POWER OF THE JUNGLE**

(111) **385454**
(220) 23.11.2020
(320) 23.11.2020
(442) 10.02.2021
(151) 19.05.2021
(730) **Busch Vakuu s.r.o.**, Vranovská 1551/100, Brno, Husovice, 61400, CZ
(740) JUDr. Milan Kyjovský, advokát, Jaselská 202/19, Brno, Veveří, 60200
(210) O-568042
(510) (7) vývěvy [stroje], dmychadla pro stlačování, odsávání a přepravu plynů, kompresory [stroje], čerpadla [součástí strojů nebo motorů], čerpadla [stroje], čerpadla na stlačený vzduch, filtrační stroje, sací stroje pro průmyslové účely, sací čerpadla [stroje]; (9) elektrické měřicí přístroje, měřidla, zařízení na měření tlaku, měřky vakua, měřicí nástroje a zařízení, přístroje na měření vakua, vakuometry, manometry, ukazatele tlaku, fyzikální přístroje a nástroje; (37) instalace, údržba a opravy sacích čerpadel, vývěv, dmychadel a kompresorů a dalších výrobků výše vyjmenovaných ve třídě 7 a 9, instalace, údržba a opravy strojů, opravy pump, vývěv a čerpadel; (42) kalibrace [měření], inženýrské služby, chemická analýza, navrhování sacích čerpadel, vývěv, dmychadel a kompresorů a dalších výrobků výše vyjmenovaných ve třídě 7 a 9, technické poradenství v oblasti sacích čerpadel, vývěv, dmychadel a kompresorů a dalších výrobků výše vyjmenovaných ve třídě 7 a 9, poskytování technických informací v oblasti sacích čerpadel, vývěv, dmychadel a kompresorů a dalších výrobků výše vyjmenovaných ve třídě 7 a 9, provádění technických průzkumů, provádění studií technických projektů, průmyslový design, technologické poradenství, technologický výzkum.

(511) 7, 9, 37, 42
(540)

COBRA

(111) **385455**
(220) 23.11.2020
(320) 23.11.2020
(442) 10.02.2021
(151) 19.05.2021
(730) **MyFoodPlace new brands s.r.o.**, Revoluční 1403/28, Praha 1, Nové Město, 11000, CZ
(210) O-568061
(591) Barevná
(510) (30) čerstvá pizza, pizza, hotová pizzová jídla; (39) rozvoz jídel restauracemi.
(511) 30, 39
(540)



(111) **385456**
(220) 23.11.2020
(320) 23.11.2020
(442) 10.02.2021
(151) 19.05.2021
(730) **Danhofer Radoslav**, Havlíčkova 433/20, Kuřim, 66434, CZ
(740) Mgr. David Müller, Filipova 2016/6, Praha 4, Chodov, 14800
(210) O-568068
(591) Barevná
(510) (35) daňové poradenství (účetnictví), zprostředkování smluv týkajících se dodávek energie, zprostředkování obchodních a komerčních kontaktů; (36) finanční a investiční služby, služby týkající se poskytování půjček a úvěrů, pojišťovací služby, investiční poradenství, zprostředkování finančních služeb, zprostředkování pojištění, úvěrové poradenství a služby zprostředkování úvěrů, zprostředkování úvěrových smluv, makléřství v oblasti drahých kovů, poradenské služby v oblasti finančního plánování a investic, finanční poradenství a poradenství v oblasti pojišťovnictví, on-line obchodování s měnami v reálném čase, poskytování daňového poradenství (nikoliv účetnictví), finanční poradenství v energetickém sektoru, servis pro finanční poradce; (41) organizování a vedení seminářů, poskytování výukových kurzů ve finančnictví, vzdělávací kurzy týkající se pojištění, vzdělávací poradenské služby v oblasti účetnictví.
(511) 35, 36, 41
(540)



(111) **385457**
(220) 23.11.2020
(320) 23.11.2020
(442) 10.02.2021
(151) 19.05.2021
(730) **SANOFL**, rue La Boétie 54, Paris, 75008, FR
(740) C|K|T ČERVENKA TURKOVÁ & PARTNERS Advokátní, patentová a známková kancelář, Mgr. Radka Červenková, advokátka, Anny Letenské 34/7, Praha 2, Vinohrady, 12000

- (210) O-568079
(510) (5) farmaceutické přípravky, farmaceutické výrobky pro úlevu od bolesti, analgetika.
(511) 5
(540)



- (111) **385458**
(220) 24.11.2020
(320) 24.11.2020
(442) 10.02.2021
(511) 19.05.2021
(730) **K & Y INTERNATIONAL TRADE s.r.o.**, Větná 363, Veleň, 25063, CZ
(740) Sparring s.r.o., advokátní kancelář, Zelená 744/4, Praha 6, Bubeneč, 16000
(210) O-568081
(591) Barevná
(510) (30) káva, čaj, kakao a kávové náhražky, rýže, těstoviny a nudle, mouka a obilné výrobky, chléb, pekařské a cukrářské výrobky, čokoláda, smetanové zmrzliny, šerbety a ostatní zmrzliny, cukr, med, koření, pepř; (32) nealkoholické výtažky z ovoce, pivo, zázvorové pivo, sladové pivo, pивní mladina, nealkoholické nápoje z ovocných šťáv, nápoje ze syrovátky, nealkoholické přípravky pro výrobu nápojů, nealkoholické esence na výrobu nápojů, ovocné šťávy, sirupy pro přípravu nápojů, vody (nápoje), přípravky pro výrobu sodovky, přípravky pro výrobu vody syčené kyslíčkem uhlíčitým, voda s obsahem lithia, minerální vody (nápoje), selterská voda, stolní vody, mošt, limonády, chmelové výtažky pro výrobu piva, zeleninové šťávy (nápoje), sirupy pro přípravu limonád, sladina, nekvašený hroznový mošt, orgeada, sodová voda, sorbety (nápoje), šerbety (nápoje), rajčatová šťáva (nápoje), nealkoholické nápoje, tablety pro přípravu šumivých nápojů, prášky pro přípravu šumivých nápojů, perlivé vody, vody syčené kyslíčkem uhlíčitým, sarsaparilla (nealkoholický nápoj), nealkoholické aperitivy, nealkoholické koktejly, nealkoholické ovocné nektary, izotonické nápoje, nealkoholický cider, kvas (nealkoholický nápoj), nealkoholické nápoje na bázi medu, smoothie (mixované nápoje z čerstvého ovoce nebo zeleniny), nealkoholické nápoje z aloe vera, koktejly na bázi piva, nápoje na bázi sóji (jiné než náhražky mléka), nápoje pro sportovce obohacené proteiny, nápoje na bázi rýže (jiné než náhražky mléka), nealkoholické nápoje s příchutí kávy, nealkoholické nápoje s příchutí čaje, nealkoholické nápoje ze sušeného ovoce, piva s limonádou; (43) kavárny, restaurace, samoobslužné restaurace, vašoku restaurace, udon a soba restaurace.

- (511) 30, 32, 43
(540)



- (111) **385459**
(220) 24.11.2020
(320) 24.11.2020

- (442) 10.02.2021
(511) 19.05.2021
(730) **Pastry s.r.o.**, Škvorecká 1463, Úvaly, 25082, CZ
(740) Ing. Michal Jupa, patentový zástupce, Na Baních 1385, Praha 5 - Zbraslav, 15600
(210) O-568097
(510) (29) maso, ryby, drůbež a zvěřina, masové výtažky, ovoce a zelenina konzervované, sušené, kandované, dušené a zavařené, želé, džemy, vejce, mléko a mléčné výrobky, oleje a tuky jedlé, želatina; (30) káva, čaj, kakao, cukr, glukóza pro potravinářské užití, sladidla a škrob pro potravinářské účely, rýže, tapioka, ságo, cereální vločky, kávové náhražky, čokoláda, čokoládové pěny a pomazánky, mouka a přípravky z obilnin, těsta, chléb, pečivo, cukrovinky, zákusky, dorty, perníky, fondány, zmrzliny, sorbety, sušené a gelové směsi na výrobu zmrzlin a ledových tříští, med, sirup melasový, droždí, prášky do těsta, sůl, hořčice, ocet, nálevy k ochucení, koření, příchutě (aroma), cukrářské polevy, cukrovinkové ozdoby, dezertní pěny, lepkové přísady, přísady do pečiva, cukrovinek a ostatních potravin, marcipán, sladové výtažky pro lidskou potřebu, směsi na dorty a cukrářské výrobky, potravinářské ztužovače, ořechy v čokoládě, sezamová semínka (cukrovinky), ovocné želé (cukrovinky); (35) zprostředkovatelská a obstaravatelská činnost v oblasti obchodu, maloobchod - velkoobchod, export - import, internetový obchod (provozování e-shopu) - vše s výrobky uvedenými výše ve třídě 29 a 30 a s potravinářskými barvivy, pomocnými na pečení jako jsou pečící podložky, pekařské a cukrářské formy, špachtle a nože, poradenství v obchodní činnosti, reklama, propagace a inzerce všemi druhy médií, marketing.
(511) 29, 30, 35
(540)

Pastry.cz
pro vaše sladká kouzla

- (111) **385460**
(220) 25.11.2020
(320) 25.11.2020
(442) 10.02.2021
(511) 19.05.2021
(730) **Dobrotěka s.r.o.**, Sázavská 748/24, Praha 2, Vinohrady, 12000, CZ
(740) Macek and Partners, Mgr. Jiří Macek, Sázavská 751/16, Praha 2, Vinohrady, 12000
(210) O-568120
(510) (16) tiskoviny, papírové etikety a viněty, papírové ubrousky a brusky, papírové tácky pod pивní sklenice, kartóny, kartónový obal, obaly z plastů, tašky z papíru a plastů v rámci této třídy, tištěné propagační a informační materiály; (29) sýry, náhražky sýra a sýrové výrobky, maso, ryby, drůbež, zvěřina a výrobky a výtažky z nich, houby, ovoce a zelenina konzervované, sušené a zavařené a výrobky z nich, želé, džemy, vejce, mléko a mléčné výrobky, oleje a jedlé tuky, vše v rámci třídy 29; (30) káva, čaj, kakao, čokoláda, cukr, rýže, tapioka, ságo, kávové náhražky, mouka a obilnářské výrobky, chléb, sušenky, suchary, koláče, jemné pečivo a cukrovinky, zmrzlina, med, sirup, melasy, kvasnice, prášky do pečiva, sůl, hořčice, ocet, chuťové omáčky, koření, led na chlazení a osvěžení, nálevy (zálivky) na saláty; (32) pivo, lehká piva a ležáky, nealkoholické nápoje, vody minerální a šumivé, sirupy a jiné přípravky k přípravě nealkoholických nápojů, džusy, šťávy ovocné a nápoje z ovocných šťáv nealkoholických (nezkvašených), šumivé ovocné nápoje (lihuprosté), šumivé nápoje s ovocnou šťávou; (33) alkoholické nápoje, víno, lihoviny; (35) reklama, marketing, poradenské služby obchodní v oblasti vinařství, sommeliérství, provozování velkoobchodů a maloobchodů s potravinami, stánkový prodej potravin, inzertní, reklamní a propagační služby, pomoc při řízení obchodní činnosti, obchodní administrativní práce, marketingové služby, zprostředkování obchodních záležitostí (zákaznický servis, tj. zajišťování odbytu, zastupování při obchodních jednáních, sjednávání obchodních podmínek), rozmnožování (kopírování) a šíření reklamních a propagačních dokumentů, automatické zpracování dat, aranžování výloh, teleshopping, organizace spotřebitelských soutěží reklamního charakteru zaměřených na podporu prodeje, vyhlášení výsledků soutěží reklamního charakteru zaměřených na podporu prodeje, organizace spotřebitelských soutěží v rámci této třídy, spotřebitelská anketa, propagace výherce soutěže či ankety, reklamní,

inzerční a propagační činnost, marketing, poskytování informací komerčního nebo reklamního charakteru, multimediálních informací komerčního charakteru, on-line inzerce, pronájem obchodních informačních míst v rámci této třídy, činnost reklamní agentury, činnost ekonomických a/nebo organizačních poradců, zprostředkování v obchodních vztazích, pomoc při provozování obchodů a obchodních činností průmyslového nebo obchodního podniku; (36) vydávání cenin, vydávání stravenek (cenin), vydávání peněžních kupónů, vydávání platebních karet, kompenzace, propáčení a vrácení peněz za kupóny, poukázky, stravenky, karty na slevu, předplacené karty nebo jiné platební prostředky, zprostředkování služeb finančních a peněžních, organizace, zprostředkování a správa stravenek, peněžních kupónů, platebních karet, slevových karet, platební operace a převody vykonávané elektronicky; (41) společenské, kulturní a vzdělávací aktivity, pořádání soutěží, degustace vína v rámci této třídy; (43) služby restaurační, hostinské a ubytovací, provozování kavárny, cukrárny, restaurace, vinotéky.

(511) 16, 29, 30, 32, 33, 35, 36, 41, 43

(540)

DOBROTĚKA

(111) **385461**

(220) 26.11.2020

(320) 26.11.2020

(442) 10.02.2021

(151) 19.05.2021

(730) **SUR, Institut pro vzdělávání v psychoterapii, z. s.**, Akátová 957, Horoměřice, 25262, CZ

(740) PatentCentrum Sedlák & Partners s.r.o., Okružní 2824, České Budějovice, České Budějovice 3, 37001

(210) O-568183

(510) (16) papír a papírnické zboží, periodické i neperiodické publikace, časopisy, brožury, katalogy, knihy, učebnice, informační a reklamní produkty v papírové formě; (41) vzdělávací služby v oblasti psychoterapeutické léčby, zajišťování odborného školení, vzdělávání a výuky, organizování seminářů a workshopů pro vzdělávací účely, vydávání odborných textů (s výjimkou reklamních), organizování a vedení odborných tréninků, výcviků v oblasti psychoterapie, praktická cvičení, vzdělávací, konzultační a poradenská činnost v oblasti psychoterapie, služby supervizora (vedení) odborných prací a vzdělávání, elektronické on-line vydávání knih a periodik s možností stažení a bez možnosti stažení, vydávání a publikování textů, ilustrací a obecněji publikací všeho druhu, s výjimkou reklamních textů, včetně elektronických a digitálních publikací, video produkce; (44) služby v oblasti psychoterapie.

(511) 16, 41, 44

(540)

SUR



(111) **385462**

(220) 26.11.2020

(320) 26.11.2020

(442) 10.02.2021

(151) 19.05.2021

(730) **Vaše DEDRA, s.r.o.**, Podhradní 69, Česká Skalice, 55203, CZ

(210) O-568184

(510) (4) podpalovače, tekuté podpalovače, pevné podpalovače, podpalovače na grily.

(511) 4

(540)

GELFIRE

(111) **385463**

(220) 27.11.2020

(320) 27.11.2020

(442) 10.02.2021

(151) 19.05.2021

(730) **Operátor ICT, a.s.**, Dělnická 213/12, Praha 7, Holešovice, 17000, CZ

(210) O-568190

(591) Barevná

(510) (35) reklama, propagace, řízení obchodní činnosti, obchodní administrativa, kancelářské práce; (41) vzdělávání, školení, zábava, sportovní a kulturní činnosti; (42) navrhování a vývoj počítačového hardwaru a softwaru.

(511) 35, 41, 42

(540)



(111) **385464**

(220) 27.11.2020

(320) 27.11.2020

(442) 10.02.2021

(151) 19.05.2021

(730) **MATERNA Communications a.s.**, Vinohradská 2396/184, Praha 3, Vinohrady, 13000, CZ

(210) O-568199

(591) Barevná

(510) (9) počítačový software; (35) propagační činnost, reklama, pomoc při řízení obchodní činnosti, obchodní administrativa, kancelářské práce; (36) pojištění, služby finanční, služby peněžní, služby nemovitostní; (38) telekomunikační služby; (42) navrhování a vývoj počítačového hardwaru a softwaru.

(511) 9, 35, 36, 38, 42

(540)



(111) **385465**

(220) 30.11.2020

(320) 30.11.2020

(442) 10.02.2021

(151) 19.05.2021

(730) **Fraňo Martin**, Záhradná 13, Prešov, SK

(740) JUDr. Lukáš Polák, advokát, Hlavná 137, Prešov, 08001

(210) O-568263

(510) (32) nealkoholické výtažky z ovoce, pivo, zázvorové pivo, sladové pivo, pивní mladina, nealkoholické nápoje z ovocných šťáv, nápoje ze syrovátky, nealkoholické přípravky pro výrobu nápojů, nealkoholické esence na

výrobu nápojů, ovocné šťávy, sirupy pro přípravu nápojů, vody (nápoje), přípravky pro výrobu sodovky, přípravky pro výrobu vody syčené kyslíčnickem uhlíčitým, voda s obsahem lithia, minerální vody (nápoje), selterská voda, stolní vody, mošt limonády, chmelové výtažky pro výrobu piva, zeleninové šťávy, (nápoje), sirupy pro přípravu limonád, sladina, nekvašený hroznový mošt, orgeada, sodová voda, sorbety (nápoje), šerbety (nápoje), rajčatová šťáva (nápoje), nealkoholické nápoje, tablety pro přípravu šumivých nápojů, prášky pro přípravu šumivých nápojů, vody syčené kyslíčnickem uhlíčitým, sarsaparilla (nealkoholický nápoj), nealkoholické aperitivy, nealkoholické koktejly, nealkoholické ovocné nektary, izotonické nápoje, nealkoholický cider, kvas (nealkoholický nápoj), nealkoholické nápoje na bázi medu, smoothie (mixované nápoje z čerstvého ovoce nebo zeleniny), nealkoholické nápoje z aloe vera, koktejly na bázi piva, nápoje na bázi sóji, jiné než náhražky mléka, nápoje pro sportovce obohacené proteiny, nápoje na bázi rýže, jiné než náhražky mléka, nealkoholické nápoje s příchutí kávy, nealkoholické nápoje s příchutí čaje, nealkoholické nápoje, nealkoholické nápoje ze sušeného ovoce, piva s limonádou; (33) mentolové likéry, pepermintové likéry, alkoholické výtažky z ovoce, hořké likéry, anýzový likér, anýzovka, aperitivy, arak destilované nápoje, cider, koktejly, curacao, digestivy (likéry a lihoviny), vína, gin, likéry, medovina, griotka, kirschwasser, lihoviny (nápoje), brandy, matolínové víno, alkoholický nápoj z kvašených hrušek (perry), saké, whisky, alkoholové esence, alkoholové výtažky, alkoholické nápoje s výjimkou piva, alkoholické nápoje obsahující ovoce, alkoholické nápoje z rýže, rum, vodka, předem namíchané alkoholické nápoje, s výjimkou nápojů na bázi piva, nira (alkoholické nápoje z cukrové třtiny), baijiu (čínský destilovaný alkoholický nápoj), obilné destilované alkoholické nápoje z obilí; (43) služby ubytovací kanceláře (hotely, penziony), zajištění stravování, domovy pro seniory, kavárny, samoobslužné jídelny, provozování kempů, jídelny, pronájem přechodného ubytování, penziony, turistické ubytovny, hotelové služby, dětské jesle, restaurace, rezervace ubytování v penzionech, rezervace ubytování v hotelech, samoobslužné restaurace, bufety, penziony pro zvířata, bary, prázdninové tábory (ubytování), pronájem přenosných staveb, rezervace přechodného ubytování, motely, pronájem židlí, stolů, ubrusů, skleněného nádobí, pronájem jednacích místností, pronájem stanů, pronájem kuchyňských přístrojů, pronájem zásobníků na pitnou vodu, pronájem osvětlovacího zařízení, modelování potravin, služby recepce pro přechodné ubytování (správa odjezdů a příjezdů), vašoku restaurace, udon a soba restaurace, zdobení potravin, zdobení dortů, informace a poradenství ohledně přípravy jídel, služby osobního šéfkuchaře, bary s nabídkou vodní dýmky.

(511) 32, 33, 43
(540)

Dobrovička

(111) **385466**
(220) 01.12.2020
(320) 01.12.2020
(442) 10.02.2021
(151) 19.05.2021
(730) **Vitíková Lucie**, Milady Horákové 1736/3, Hradec Králové, Nový Hradec Králové, 50006, CZ
(740) ARROWS advokátní kancelář, s.r.o., Pavel Staněk, Plzeňská 3350/18, Praha 5, Smíchov, 15000
(210) O-568264
(510) (31) přírodní květiny, rostliny, sušené květiny k dekoračnímu použití, sušené rostliny k dekoračnímu použití, věnce z přírodních květin, věnce ze sušených květin, květinové vazby, slaměnky pro dekoraci, květinové cibule, keře, křoví, klíčky semen pro botanické účely, sadba, sazenice, rostlinná semena, růže (keře), stromy (jako rostliny), palmy; (35) zprostředkování prodeje květin a rostlin a interiérových doplňků, propagace, reklama, inzerce a marketing, zprostředkování obchodní činnosti prostřednictvím internetu, provozování obchodního portálu pro obchodování po internetu, poskytování on-line obchodních a reklamních informací, a to prostřednictvím sítě internet, rozšiřování propagačních, reklamních a inzertních materiálů i po elektronické síti internet, maloobchodní a velkoobchodní služby s výše uvedenými výrobky uvedenými ve třídě 31, pořádání reklamních a obchodních výstav a předváděcích akcí zboží a služeb, včetně distribuce zboží k reklamním účelům, optimalizace provozu na webových stránkách; (44) floristické služby, vázání, aranžování a služby v oboru květinářství a zahradnictví, návrhy květinových aranžmá, květinová výzdoba interiéru a exteriéru, poradenství v oblasti květinářství a zahradnictví, zahradnictví, zahradnické služby, projekce (zahradní architektura), výsadba zahrad, parků a trávníků, údržba trávníků, údržba

zahrad a parků (jejich vegetačních částí, to je stromů, keřů a rostlin), šlechtění rostlin, zhotovování věnců, služby týkající se pěstování rostlin, služby týkající se zahradního designu.

(511) 31, 35, 44
(540)

Luci La Vital

(111) **385467**
(220) 01.12.2020
(320) 01.12.2020
(442) 10.02.2021
(151) 19.05.2021
(730) **Pilný Lubomír Ing.**, Břenkova 180/9, Brno, 61300, CZ
(210) O-568265
(591) Barevná
(510) (5) potravinové doplňky pro zvířata; (25) čepice, oblečení; (31) potrava pro domácí zvířata.
(511) 5, 25, 31
(540)



(111) **385468**
(220) 02.12.2020
(320) 02.12.2020
(442) 10.02.2021
(151) 19.05.2021
(730) **VIAVAL s.r.o.**, K Lípě 1255/9e, Ostrava, Polanka nad Odrou, 72525, CZ
(740) Jindyne s.r.o., U Statku 77, Mnichovo Hradiště, Hněvousice, 29501
(210) O-568312
(591) Barevná
(510) (35) obchodní zprostředkování, služby v oblasti obchodních kontaktů, služby v oblasti srovnávání cen, dodavatelské služby pro třetí osoby, služby obchodních informací pro spotřebitele, pomoc v obchodní a podnikatelské činnosti, management a administrativní služby, obchodní analýzy, průzkum a informační služby, obchodní konzultační a poradenské služby, zprostředkování obchodních a komerčních kontaktů; (36) pojišťovací služby, získávání finančních prostředků a finanční sponzorování, oceňovací služby, finanční a peněžní služby a bankovní služby, finanční informace, údaje, poradenské a konzultační služby, služby nemovitostní; (41) služby v oblasti vzdělávání, zábavy a sportu.
(511) 35, 36, 41
(540)



(111) **385469**
(220) 04.12.2020
(320) 04.12.2020

- (442) 10.02.2021
(151) 19.05.2021
(730) **Albert Česká republika, s.r.o.**, Radlická 520/117, Praha 5, Jinonice, 15800, CZ
(740) HAVEL & PARTNERS s.r.o., advokátní kancelář, Mgr. Ivan Rámeš, Na Florenci 2116/15, Praha 1, Nové Město, 11000
(210) O-568355
(510) (32) nealkoholické nápoje, ovocné šťávy, ovocné koncentráty (nápoje), ovocné nealkoholické nápoje, nealkoholické nápoje s příchutí ovoce, sirupy pro přípravu nápojů, šumivé nápoje a jiné nápoje nealkoholické, mošty, limonády, nealkoholické koktejly, smoothie (nealkoholické ovocné koktejly).
(511) 32
(540)



- (111) **385470**
(220) 04.12.2020
(320) 04.12.2020
(442) 10.02.2021
(151) 19.05.2021
(730) **Svaz lyžařů České republiky z.s.**, Cukrovarnická 483/42, Praha 6, Stěžovice, 16200, CZ
(740) Trojan, Doleček a partneři, advokátní kancelář s.r.o., Mgr. Lukáš Trojan, Na strži 2102/61a, Praha 4, Krč, 14000
(210) O-568358
(591) Barevná
(510) (16) tiskárenské výrobky, fotografie, papírnické zboží, učební a vyučovací pomůcky kromě přístrojů; (25) oděvy, obuv, kloboučnické zboží; (28) nářadí pro sporty a různé hry; (35) propagační činnost, reklama, obchodní administrativa, kancelářské práce; (39) doprava, balení a skladování zboží, organizování cest; (41) výchova, vzdělávání, zábava, sportovní a kulturní aktivity.
(511) 16, 25, 28, 35, 39, 41
(540)



- (111) **385471**
(220) 04.12.2020
(320) 04.12.2020
(442) 10.02.2021
(151) 19.05.2021
(730) **Like Media s.r.o.**, Koněvova 2660/141, Praha 3, Žižkov, 13000, CZ
(740) PatentCentrum Sedlák & Partners s.r.o., Okružní 2824, České Budějovice, České Budějovice 3, 37001
(210) O-568362
(591) Barevná
(510) (28) hry, hračky, sportovní potřeby; (38) televizní vysílání, televizní vysílání zábavných, vzdělávacích, výchovných, soutěžních, diskusních a informačních pořadů, vysílání teleshoppingu, rozhlasové vysílání, televizní a rozhlasové vysílání prostřednictvím elektronické, komunikační, telekomunikační nebo počítačové sítě, televizní a rozhlasové vysílání do sítí mobilních telekomunikačních operátorů, služby na internetu související s televizním vysíláním, poskytování programových nabídek, online informační služby, šíření informací prostřednictvím datových sítí, telematika, výměna zpráv, šíření, výměna nebo získávání zpráv a informací,

šíření elektronických časopisů, informací, audio nebo audiovizuálních děl prostřednictvím informační nebo datové nebo elektronické nebo komunikační nebo telekomunikační nebo počítačové sítě, a to internetu, počítačová komunikace, telefonní komunikace; (41) nakladatelství, vydavatelství, organizování kulturních akcí, tvorba audiovizuálních programů, a to natáčení filmů, tv pořadů nebo pořadů pro nahrání na videokazety, ediční činnost, publikační činnost, nahrávání nosičů zvukových nebo obrazově zvukových, tvorba audiovizuálních děl, tvorba televizních a audiovizuálních programů, agenturní činnost v oblasti kultury, zprostředkování v oblasti kultury, výchovy, zábavy a sportu, výchovná, vzdělávací, soutěžní a zábavní činnost.

- (511) 28, 38, 41
(540)



- (111) **385472**
(220) 04.12.2020
(320) 04.12.2020
(442) 10.02.2021
(151) 19.05.2021
(730) **Prefa Brno a.s.**, Kulkova 4231/10, Brno, Židenice, 61500, CZ
(740) Kořistka Martin, CZ patentový zástupce, ETMA & EDA, Martin Kořistka, Karpatská 241/3, Brno, Starý Lískovec, 62500
(210) O-568367
(510) (19) betonové stavební prvky, nekovové desky pro stavebnictví, nekovové dlažební desky, nekovové konstrukce pro stavebnictví, nekovové montované domy, nekovové nosníky, nekovové obložení pro stavebnictví, nekovové pilíře a překlady, nekovové ploty, nekovové překlady, nekovové příčky, nekovové schodišťové stupně, nekovové schodnice (části schodišť), nekovové sloupy, nekovové stavby, nekovové stavební panely, nekovové střešní krytiny; (37) výstavba, zednické služby, stavební dozor, stavební informace, stavební poradenství; (42) projektování, konzultační a poradenská činnost v oboru projektování staveb a volby stavebních materiálů, stavební technické výpočty a expertizy.
(511) 19, 37, 42
(540)

PREFA BETOS

- (111) **385473**
(220) 28.12.2020
(320) 28.12.2020
(442) 10.02.2021
(151) 19.05.2021
(730) **MiBoS s.r.o.**, č. p. 36, Běleč nad Orlicí, 50346, CZ
(210) O-568370
(591) Barevná
(510) (6) obecné kovy a jejich slitiny, rudy, kovové materiály pro stavebnictví a konstrukce, přenosné kovové budovy, drobné kovové železářské výrobky, kovové kontejnery pro skladování nebo přepravu, sejfy; (37) stavební služby, instalační služby a opravy (stavebnictví), důlní těžba, těžba ropy a plynu; (39) doprava, balení a skladování zboží, organizování cest.
(511) 6, 37, 39

(540)



- (111) **385474**
(220) 06.12.2020
(320) 06.12.2020
(442) 10.02.2021
(151) 19.05.2021
(730) **Mikel s.r.o.**, Záhumení V 329, Zlín, Louky, 76302, CZ
(210) O-568374
(510) (9) ochranné síť, bezpečnostní síť (ochranné); (19) oplocení (nekovové); (22) síťe na stínění, maskovací síť, zahradní síť, ochranné síť používané v zahradnictví, ochranné síť proti padání kamenů.
(511) 9, 19, 22
(540)

PloteS

- (111) **385475**
(220) 05.12.2020
(320) 05.12.2020
(442) 10.02.2021
(151) 19.05.2021
(730) **Sikora Daniel**, Hasičská 3030, Frýdek-Místek, Frýdek, 73801, CZ
(740) Ing. Pavel Nádvorník, Klínová 620/1, Ostrava, Hulváky, 70900
(210) O-568376
(510) (16) adresáře, bloky (papírnické zboží), dárková pouzdra na psací potřeby, dárkové krabice, dárkové tašky, desky na dokumenty, diáře, jmenovky, kalendáře, obaly na diáře, pouzdra na cestovní pasy, tiskoviny, zápisníky; (18) kabelky, peněženky, náprsní tašky, klíčenky, kufry, kosmetické tašky (bez obsahu), cestovní tašky, šňůrky (kožené), imitace kůže, látkové cestovní vaky, obaly na zavazadla, kožená pouzdra, deštníky, vycházkové hole; (35) maloobchodní služby zaměřené na kabelky, služby v oblasti obchodních sítí online, administrativní zpracování objednávek, reklama, marketing a propagační služby včetně online reklamních služeb, distribuce zboží k reklamním účelům, marketing, poskytování obchodních informací pomocí Internetu, obchodní zprostředkovatelské služby, prezentace firem na internetu a v jiných médiích, služby obchodního zastoupení.
(511) 16, 18, 35
(540)

WODD

- (111) **385476**
(220) 07.12.2020
(320) 07.12.2020
(442) 10.02.2021
(151) 19.05.2021
(730) **Zerzánková Veselá Lucie**, Pod Střediskem 846, Hrušovany u Brna, 66462, CZ
(740) Mgr. Jan Zerzánek, Pod Střediskem 846, Hrušovany u Brna, 66462
(210) O-568377
(510) (14) šperky, prstýnky (bižuterie); (18) zavazadla, tašky, vikendové tašky, tašky cestovní, příruční tašky pro muže, příruční tašky pro ženy, malá příruční zavazadla, tašky s popruhem přes rameno, kožené popruhy na nošení přes rameno, kabelky, dámské kabelky, módní kabelky; (24) textilní výrobky, dětské lůžkoviny, prošívané pokrývky, lůžkoviny pro malé děti, textilní zboží používané jako lůžkoviny.
(511) 14, 18, 24

(540)



- (111) **385477**
(220) 07.12.2020
(320) 07.12.2020
(442) 10.02.2021
(151) 19.05.2021
(730) **Procházka Jakub**, Jiráskova 261, Doudleby nad Orlicí, 51742, CZ
(210) O-568379
(510) (28) sportovní hřiště (vybavení), sportovní potřeby, sportovní konstrukce, sportovní pomůcky; (37) truhlářské a tesařské služby, práce se dřevem, opravy dřevěných konstrukcí – pergol, dřevěných závodních překážek, dětských hřišť; (41) sportovní akce a závody, sportovní kroužky, lektorská činnost, teambuilding.
(511) 28, 37, 41
(540)



- (111) **385478**
(220) 08.12.2020
(320) 08.12.2020
(442) 10.02.2021
(151) 19.05.2021
(730) **Dohnal Jakub Bc, dohnal**, Mostní 224, Hranice, Hranice I-Město, 75002, CZ
(210) O-568408
(591) Barevná
(510) (25) sportovní oblečení; (28) sportovní hry, sportovní chrániče, antistresové míčky na cvičení rukou, míčky na hraní, míče na cvičení, hokejky na lední hokej; (35) obchodní řízení sportovních klubů.
(511) 25, 28, 35

(540)



(111) **385479**

(220) 08.12.2020

(320) 08.12.2020

(442) 10.02.2021

(151) 19.05.2021

(730) **Becker a Poliakov Assets, s.r.o.**, U Prašné brány 1078/1, Praha 1, Staré Město, 11000, CZ

(210) O-568410

(591) Barevná

(510) (35) reklama, propagace, řízení obchodní činnosti, obchodní administrativa, kancelářské práce; (36) pojištění, finančnínictví, peněžnictví, služby v oblasti nemovitostí; (45) právní služby, bezpečnostní služby pro fyzickou ochranu hmotného majetku a osob.

(511) 35, 36, 45

(540)

Becker
Becker & Poliakov

(111) **385480**

(220) 08.12.2020

(320) 08.12.2020

(442) 10.02.2021

(151) 19.05.2021

(730) **Ennvea s.r.o.**, Pražská 458/1, Brno, Bosonohy, 64200, CZ

(210) O-568417

(591) Barevná

(510) (9) aplikační software, počítačový aplikační software k použití v rámci internetu věcí [IoT]; (35) obchodní poradenství, poradenství pro průmyslové podniky ohledně řízení jejich podnikání, konzultace v oblasti obchodního managementu a poradenské služby, poradenské služby v oblasti obchodního managementu týkající se informační technologie; (42) vývoj softwaru, programování a implementace softwaru, počítačové programy (instalace -), poradenství vztahující se k počítačovému softwaru, technické poradenství, služby průmyslového návrháře a inženýra, technická podpora v oblasti počítačového softwaru a aplikací, odborné poradenství vztahující se k průmyslovému designu.

(511) 9, 35, 42

(540)

**ennvea**

(111) **385481**

(220) 08.12.2020

(320) 08.12.2020

(442) 10.02.2021

(151) 19.05.2021

(730) **Gavlovskaia Ekaterina**, nám. Sokolovské 263/15, Liberec, Liberec I-Staré Město, 46001, CZ

(740) Mgr. PETR ŽIŽKA, advokátní kancelář, Mgr. Petr Žižka, Sedláčkova 209/16, Plzeň, Vnitřní Město, 30100

(210) O-568419

(591) Barevná

(510) (30) dorty, pekárenské výrobky, cukrovinky, čokoláda a zákusky, bochánky z kynutého těsta s čokoládou, čokoláda, čokoládová pěna, čokoládová poleva, čokoládové cukrovinky s příchutí pralinek, čokoládové dezerty, čokoládové fondue, čokoládové ozdoby na cukrářské výrobky, čokoládové krémy, čokoládové ozdoby na dorty a koláče, čokoládové pěny, čokoládové příchutě, čokoládový marcipán, crême caramel, croissants, cukrářské konfety na pečení, cukrovinky bez léčivých přísad jako součást nízkokalorických diet, cukrovinky na bázi pomerančů, cukrovinky mražené, cukrovinky obsahující džem, cukrovinky obsahující želé, cukrovinky s čokoládovou příchutí, cukrovinky s mátovou příchutí (neléčivé), cukrovinky s nízkým obsahem uhlohydrátů, cukrovinky s tekutou ovocnou náplní, dezertní pěny (cukrářské výrobky), dezerty Pavlova s lískovými oříšky, hotové dezerty (cukrovinky), moučníky, zákusky, dorty a sušenky, neléčivé cukrářské výrobky, neléčivé cukrovinky s karamelovou náplní, nugát, ochucené sladké cukrovinky, panettone (italský moučník), poleva z marshmallow, cukr, přírodní sladidla, sladké polevy a náplně, pekařské výrobky s medem, sladkostí (bonbóny), sladké tyčinky a žvýkačky, bonbony; (35) maloobchodní prodej cukrářských výrobků, podnikové řízení velkoobchodních a maloobchodních prodejen, maloobchodní prodej čokolády, maloobchodní prodej dezertů; (43) poskytování jídla a nápojů, bistra (služby), kavárny (služby), podávání jídel a nápojů pro hosty, podávání stravování a nápojů v restauracích a barech, podávání stravování a nápojů v prodejních koblih, pohostinství (služby), příprava a poskytování stravování a nápojů pro okamžitou spotřebu, příprava jídel, služby čajoven.

(511) 30, 35, 43

(540)



(111) **385482**

(220) 08.12.2020

(320) 08.12.2020

(442) 10.02.2021

(151) 19.05.2021

(730) **GNAT AND COMPANY LIMITED**, Vistra Corporate Services Centre, Wickhams Cay II, Road Town, Tortola, VG1110, VG

(740) FAJNOR IP s.r.o., Pobřežní 249/46, Praha 8, Karlín, 18600

(210) O-568420

(591) Barevná

(510) (43) restaurace (služby), kavárny (služby), bary (služby -), služby denních barů, catering (poskytování jídla a nápojů), služby osobního šéfkuchaře, poskytování jídla, nápojů a příprava jídel a pokrmů na odnos s sebou.

(511) 43

(540)



(111) **385483**

(220) 08.12.2020

(320) 08.12.2020

(442) 10.02.2021

(151) 19.05.2021

(730) **FTV Prima, spol. s r.o.**, Vinohradská 3217/167, Praha 10, Strašnice, 10000, CZ

(210) O-568421

(510) (38) telekomunikace, přenášení televizního signálu pomocí satelitních družic, přenos zpráv a obrazových informací pomocí počítače, televizní vysílání a přenosy, audiovizuální přenosové služby, digitální vysílání, elektronická pošta, služby elektronických nástěnek (telekomunikační služby), informační kanceláře (informace o telekomunikacích), vysílání kabelové televize, služby dálkových konferencí, počítačová komunikace, posílání zpráv, poskytování internetových diskusních fór, pronájem přístrojů pro přenos zpráv, pronájem přístupového času ke globálním počítačovým sítím, pronájem zařízení pro přenos informací, půjčování telekomunikačních zařízení, poskytování televizních kanálů pro teleshoppingové služby, televizní vysílání zábavných, vzdělávacích, výchovných, soutěžních, diskusních a informačních pořadů, šíření elektronických časopisů, informací, elektronických periodik, knih v elektronické podobě, audio nebo audiovizuálních děl prostřednictvím informační, datové, elektronické, komunikační, telekomunikační nebo počítačové sítě, a to internetu, pomocí satelitů a jiných sítí, přenos digitálních dat prostřednictvím televize, služby na internetu související s televizním vysíláním, přenos dat (obrázků, fotografií, 3d aplikací) prostřednictvím globální počítačové sítě, streaming zvukového materiálu a videomateriálu na internetu, služby přenosu videa na vyžádání (vod), poskytování služeb v oblasti on-line komunikace, přenos interaktivního zábavního softwaru, přenos zpráv prostřednictvím elektronických médií, informační služby týkající se televizního vysílání; (41) nakladatelství a vydavatelství, ediční činnost, publikační činnost, nahrávání nosičů zvukových nebo obrazově-zvukových, služby v oblasti digitálního zpracování obrazu, elektronické publikování (dtp), služby v oblasti estrád, tvorba a výroba televizních a audiovizuálních programů a nahrávek, zpravodajství, reportážní služby, filmová produkce (jiná než reklamní), služby televizního studia, filmová studia, filmové projekce, půjčování filmů, fotografování, informace o možnostech zábavy, informace o výchově a vzdělávání, výchovně zábavní klubové služby, vydávání knih, služby nahrávacího studia, nahrávání videopásek, organizace společenských a kulturních akcí a festivalů, organizace, provozování a provádění her a soutěží i veřejných, organizování vzdělávacích nebo zábavních soutěží, výstavní činnost v oblasti kultury, zábavy, výchovy nebo vzdělávání, plánování a organizování večírků, poskytování on-line elektronických publikací (bez možnosti stažení), pronájem audionahrávek, pronájem dekorací, pronájem kinematografických filmů, provozování her on-line (z počítačové sítě), výroba divadelních nebo jiných představení, půjčování videopásek, psaní scénářů, organizování a vedení seminářů, televizní zábava, výroba titulků, dabing, opatřování titulky, výuka, vydávání elektronických knih a časopisů on-line, zveřejňování a vydávání textů (s výjimkou reklamních nebo náborových), výroba videofilmů, pronájem zvukového nahrávacího zařízení, živá představení, čtenářské ankety, divácké ankety; (42) hosting prostoru pro webové stránky, hosting portálu na internetu, hosting on-line platformy pro nahrávání, návrhy, strukturování a programování či jiné vytváření a instalace, údržba a správa internetových portálů, serverů (kromě hardwaru) a internetových či intranetových počítačových stránek a nástěnek a internetových či internetových aplikací, návrhy, strukturování a programování či jiné vytváření a instalace a údržba počítačových programů, počítačových systémů, databází a databázových systémů (kromě hardwaru), výzkum, vývoj a tvorba systémů pro elektronické obchodování včetně příslušného softwaru a hardwaru, tvorba

softwaru, programování multimediálních aplikací, tvorba interaktivních a grafických programů, tvorba multimediálních dokumentů, prezentací, aplikací a katalogů, konstrukce www prezentací, softwarové řešení www serverů, tvorba počítačové animace a vizualizace, poskytování vyhledávačů pro internet, převod (konverze) počítačových programů, dat či jiných údajů v elektronické podobě z různých formátů do jiných formátů (ne fyzický), převod (konverze) dokumentů, dat či jiných údajů z fyzických médií na elektronická média.

(511) 38, 41, 42

(540)

SESTRY A SESTRÍČKY

(111) **385484**

(220) 09.12.2020

(320) 09.12.2020

(442) 10.02.2021

(151) 19.05.2021

(730) **Kubiček Václav MDDr.**, Pod hájem 1202, Vizovice, 76312, CZ

(210) O-568426

(591) Barevná

(510) (3) zubní pasty, bělicí zubní pasty; (5) zubní přípravky a výrobky zařazené ve tř. 5, zubní pasty s léčivými přísadami, léčivé zubní pasty; (21) zubní kartáčky, soupravy na zubní péči zahrnující zubní kartáčky a nitě, dávkovače zubní pasty.

(511) 3, 5, 21

(540)



(111) **385485**

(220) 08.12.2020

(320) 08.12.2020

(442) 10.02.2021

(151) 19.05.2021

(730) **Mestdagh Henk Robert Cecile**, Bacháčkova 163/13, Praha 10, Malešice, 10800, CZ

(740) **AK Jan Bárta s.r.o.**, advokátní kancelář, JUDr. Jan Bárta, advokát,

Kaprova 42/14, Praha 1, Staré Město, 11000

(210) O-568428

(510) (39) cestování (rezervace -), zprostředkování doprovázení turistů, služby pořádání výletů pro turisty, služby v oblasti rezervace turistických zájezdů, služby objednávání a rezervace zájezdů, dopravní informace, poradenské a rezervační služby; (41) informace o možnostech zábavy, rekreační informace, poskytování informací o kulturních aktivitách, poskytování rekreačních zařízení, rezervace vstupenek a objednávkové služby pro zábavní akce, rezervace vstupenek na vzdělávací, zábavní a sportovní aktivity a akce a související rezervační služby, zajišťování a poskytování na zábavní akce, zábava pro hosty; (43) ubytovací služby (hotely, penziony), rezervace ubytování, poskytování rekreačního ubytování, poskytování přechodného ubytování, zprostředkování hotelového ubytování, pronajímání přechodného ubytování, zajišťování a poskytování dočasného ubytování, služby v oblasti rezervace ubytování (časové sdílení), rezervace hotelového ubytování, pronájem rekreačního ubytování, rezervace dočasného ubytování prostřednictvím internetu, zajišťování ubytování pro turisty, poskytování informací vztahujících se k rezervování ubytování, poskytování informací o dočasném ubytování přes internet, služby v oblasti rezervování ubytování na dovolenou, služby recepce pro přechodné ubytování [správa odjezdů a příjezdů], informační, poradenské a rezervační služby v oblasti poskytování jídla a pití, služby ubytování se

snídání, zajišťování stravování a nápojů pro hosty, denní bary (v restauraci, hotelu), hotelové restaurační služby, restaurační služby zahrnující bary s povolením k prodeji alkoholu, catering (poskytování jídla a nápojů).

(511) 39, 41, 43

(540)

Prahabel

(111) **385486**

(220) 09.12.2020

(320) 09.12.2020

(442) 10.02.2021

(151) 19.05.2021

(730) **IntellMed, s.r.o.**, Šlechtitelů 813/21, Olomouc, Holice, 77900, CZ

(740) **HARBER IP s.r.o.**, Dukelských hrdinů 567/52, Praha 7, Holešovice, 17000

(210) O-568433

(591) Barevná

(510) (5) diagnostické testovací materiály k lékařskému použití, diagnostické přípravky pro léčebné účely, lékařská diagnostická činidla a vzorky na testování tělesných tekutin, diagnostické testovací sady pro detekci patogenů, diagnostické přípravky pro detekci patogenů pro domácí použití, vše v rámci této třídy; (10) nástroje pro lékařskou diagnostiku, přístroje pro odběr vzorků tělních tekutin; (44) diagnostika chorob, lékařské diagnostické služby [provádění testů a analýz], lékařská vyšetření, lékařské testovací služby týkající se diagnostikování a léčení nemocí.

(511) 5, 10, 44

(540)



(111) **385487**

(220) 09.12.2020

(320) 09.12.2020

(442) 10.02.2021

(151) 19.05.2021

(730) **DKG Retail s.r.o.**, Roháčova 145/14, Praha 3, Žižkov, 13000, CZ

(740) **Mgr. Jana Švanda Ilovičná**, Buzulucká 678/6, Praha 6, Dejvice, 16000

(210) O-568437

(510) (33) alkoholické nápoje obsahující ovoce, alkoholické nápoje s výjimkou piva, alkoholické výtažky z ovoce, vína; (35) reklama, propagace, podpora prodeje jiných osob, pomoc při řízení obchodní činnosti, poradenství v oblasti řízení obchodní činnosti; (39) balení zboží.

(511) 33, 35, 39

(540)

LÁHVE:

(111) **385488**

(220) 09.12.2020

(320) 09.12.2020

(442) 10.02.2021

(151) 19.05.2021

(730) **Plzeňský Prazdroj, a. s.**, U Prazdroje 64/7, Plzeň, Východní Předměstí, 30100, CZ

(740) **Skills s.r.o.** advokátní kancelář, JUDr. Karel Muzikář LL.M. (C.J.), advokát, Křižovnické náměstí 193/2, Praha 1, 11000

(210) O-568457

(510) (32) pivo, chmelové výtažky pro výrobu piva, koktejly na bázi piva, limonády, minerální vody (nápoje), mošt, nealkoholické koktejly, nealkoholický cider, nekvašený hroznový mošt, ovocné šťávy, perlivé vody, pивní mladina, sirupy pro přípravu limonád, sirupy pro přípravu nápojů, sladina, sladové pivo, vody (nápoje), zázvorové pivo, zeleninové šťávy (nápoje), nealkoholické nápoje; (33) cider, koktejly, předem namíchané alkoholické nápoje, s výjimkou nápojů na bázi piva, alkoholické nápoje s výjimkou piva; (35) marketing, propagace, reklama.

(511) 32, 33, 35

(540)

ROG

(111) **385489**

(220) 10.12.2020

(320) 10.12.2020

(442) 10.02.2021

(151) 19.05.2021

(730) **Dino Toys s.r.o.**, K Pískovně 108, Mnichovo Hradiště, Veselá, 29501, CZ

(740) **FISCHER & PARTNER IP s.r.o.**, Na hrobci 294/5, Praha 2, Nové Město, 12800

(210) O-568458

(510) (16) krabice z papíru a kartonu, obaly z papíru, kartonu a umělé hmoty, herní plány (návodů ke hrám); (28) hračky, stolní hry, individuální a společenské hry, pouzdra a krabice vyplněné herními předměty, herní plány v rámci této třídy, hrací karty.

(511) 16, 28

(540)

Lovci pokladů

(111) **385490**

(220) 10.12.2020

(320) 10.12.2020

(442) 10.02.2021

(151) 19.05.2021

(730) **Lomič Pavel**, 43, Poběžovice u Přelouče, 53501, CZ

(740) **Mgr. Marek Hylena**, advokát, Staré náměstí 15, Česká Třebová, 56002

(210) O-568459

(591) Barevná

(510) (1) agrochemikálie (s výjimkou fungicidů, herbicidů, insekticidů a přípravků na hubení parazitů), fosfáty (hnojiva), hnojiva, hnojivo (dusičnan vápenatý), dusíkaté hnojivo, jíl pro hydroponické pěstování rostlin (substrát), kompost, květináče rašelinové pro zahradnické účely (sadbovače), přípravky na ochranu květin, přípravky na ochranu rostlin, zemina pro pěstování, rašelina (hnojivo), substráty (bezzeminové rostlinné), zahradnické chemikálie, zemědělská hnojiva, komposty, substráty k použití v zemědělství, zahradnictví a lesnictví, mulč na obohacení půdy (hnojivo), biostimulátory pro rostliny, zahradnické směsi na sázení, perlit určený pro zahradnictví, humus; (31) výrobky zemědělské a zahradnické, rostlinná semena, sadba, sazenice, výpěstky, keře, rostliny a květiny, sušené květiny, věnce z přírodních květů, dekorace z živých a sušených rostlin, cibule pro výsadbu, růže (keře), přírodní trávníky, travní semena, kůra surová, okrasné a ovocné stromy, ovocné keře, vánoční stromky, zahradnické mulče, slaměný mulč k potlačování plevelu, zakrslé stromky v květináči (bonsaje), vánoční stromky (živé), stromky (sazenice), čerstvé byliny v květináči; (35) maloobchod a velkoobchod s výše uvedenými výrobky ve třídách 1 a 31, internetový obchod s výše uvedenými výrobky ve třídách 1 a 31, zprostředkovatelská činnost v oblasti obchodu s výše uvedenými výrobky ve třídách 1 a 31, propagační a reklamní služby vztahující se k výrobkům výše zařazeným do tříd 1 a 31 a službám zařazeným do třídy 44, poskytování obchodních informací a obchodních služeb pomocí internetu; (44) zahradnické služby, zahradnictví, aranžování květin, odborné poradenství týkající se pěstování a aranžování květin a květinových dekorací, poskytování služeb v oblasti zahradní architektury, výzdoba interiérů květinami k různým společenským událostem, zakládání a ošetřování travnatých ploch, pokládání travnatých koberců, rostlinné školky, poskytování služeb pro zemědělství a zahradnictví, poradenská činnost v oblasti zahradnictví a používání agrochemikálií, likvidace plevelu, zhotovování věnců, výsadba, údržba a šlechtění rostlin.

(511) 1, 31, 35, 44

(540)



(111) **385491**

(220) 10.12.2020

(320) 10.12.2020

(442) 10.02.2021

(151) 19.05.2021

(730) **ACE Agro s.r.o.**, č. p. 169, Býšř, 53322, CZ

(740) Mgr. David Müller, Filipova 2016/6, Praha 4, Chodov, 14800

(210) O-568474

(510) (1) zemědělské chemikálie, chemická aditiva k použití při výrobě krmiv pro zvířata, biologické přísady pro přeměnu vegetace na siláž, přísady do siláže (konzervační prostředky), enzymy podporující trávení pro použití při výrobě krmiv pro zvířata; (5) potravinové doplňky pro zvířata, krmné stimulanty pro zvířata, nutraceutika pro zvířata, léčivé přísady do krmiv pro zvířata; (31) směsi krmiv pro zvířata, přípravky do krmiv pro zvířata; (41) pořádání a vedení soutěží určených zejména pro oblast zemědělství, zahradnictví a lesnictví, pořádání soutěží prostřednictvím internetu, poskytování školení v oblasti zemědělství, zahradnictví a lesnictví, pořádání odborných workshopů a výukových kurzů; (42) testování v oblasti zemědělství, mikrobiologické testování, laboratorní analýzy; (44) konzultační a poradenské služby týkající se zemědělství, zahradnictví a lesnictví, zemědělské, zahradnické a lesnické služby.

(511) 1, 5, 31, 41, 42, 44

(540)



(111) **385492**

(220) 10.12.2020

(320) 10.12.2020

(442) 10.02.2021

(151) 19.05.2021

(730) **Trigema a.s.**, Bucharova 2641/14, Praha 5, Stodůlky, 15800, CZ

(740) PROPATENT, Ing. Vlasta Sedláčková, patentový zástupce, Pod Pekařkou 107/1, Praha 4, Podolí, 14700

(210) O-568475

(510) (16) tiskoviny, plakáty, letáky, fotografie, papírové výstupy z disků, kalendáře, karty, kancelářské výrobky, samolepky; (35) reklamní, inzertní a propagační činnost, vyhledávání dat v počítačových souborech (pro třetí osoby), administrativní služby zabývající se poptávkami nájemního bydlení, aktualizace a údržba dat v počítačových databázích, zprostředkování adres, obchodních a hospodářských kontaktů, průzkum trhu, obchodní poradenský servis pro spotřebitele, poskytování obchodních informací prostřednictvím internetových stránek, publikování studií a prezentací (také v elektronické formě na cd, dvd, usb discích a jiných digitálních přístrojích pro záznam) sloužících k reklamním a inzertním účelům, komerční výstavy; (36) služby realitní kanceláře, makléřské služby, pronájem nemovitostí, správa nemovitostí, zprostředkování v oblasti

nemovitostí, sledování vývoje cen nemovitostí; (37) poradenská a konzultační činnost ve stavebnictví.

(511) 16, 35, 36, 37

(540)

FRGMNT

(111) **385493**

(220) 10.12.2020

(320) 10.12.2020

(442) 10.02.2021

(151) 19.05.2021

(730) **TCM Herbs s.r.o.**, U Černé věže 315/6, České Budějovice, České Budějovice 1, 37001, CZ

(740) PatentCentrum Sedlák & Partners s.r.o., Okružní 2824, České Budějovice, České Budějovice 3, 37001

(210) O-568478

(510) (5) farmaceutické a parafarmaceutické přípravky humánní a veterinární, vitamínové a multivitaminové přípravky, dietetické a potravinové doplňky v tuhém i tekutém stavu, výrobky z léčivých rostlin, bylinné léky, sušené bylinné směsi, oleje, krémy, masti a extrakty s léčivým účinkem, léčivé bylinné sirupy, léčivé čaje, potravní doplňky s léčebnými účinky, náplasti, bylinné čaje pro léčebné účely, bylinné extrakty (tinkтуры) s léčebným účinkem, léčivé bylinné kapky, masti a silice, léčivé byliny, cukrovinky nebo pastilky nebo tablety nebo tobolky nebo kapsle s léčivými přísadami, balzámy a krémy a masti pro lékařské účely, bylinné výtažky nebo sirupy pro léčebné účely, vitamínová a minerální výživa pro léčebné účely, farmaceutické přípravky pro péči o pokožku a vlasy, extrakty bylin doplněné vitamíny, minerálními látkami, stopovými prvky, byliny ve formě drčené a mleté doplněné vitamíny, minerálními látkami, stopovými prvky (doplňky stravy), bylinné tablety, bylinné kapsle pro léčebné účely; (30) cukrovinky, čaje, zpracované byliny, sušené byliny, bylinné přípravky na výrobu nápojů.

(511) 5, 30

(540)

Nápoj sedmi statečných

(111) **385494**

(220) 10.12.2020

(320) 10.12.2020

(442) 10.02.2021

(151) 19.05.2021

(730) **Souček David**, Za Jednotou 932, Neratovice, 27711, CZ

(740) Law & Tech s.r.o., advokátská kancelária, Rooseveltova 809/22, 040 01 Košice

(210) O-568484

(591) Barevná

(510) (36) pronájem nemovitostí, makléřství, jednatelství, služby realitní kanceláře, zprostředkování v oblasti nemovitostí, oceňování nemovitostí, financování, správa nemovitostí, pronájem bytů, pronájem farem, hypoteční bankovníctví, služby ubytovací kanceláře (byty), finanční analýza, výběr nájemného, pronájem kanceláří (nemovitostí), pronájem sdílených kanceláří, služby v oblasti nemovitostí; (43) pronájem jednacích místností.

(511) 36, 43

(540)



(111) **385495**

(220) 11.12.2020

(320) 11.12.2020

(442) 10.02.2021

(151) 19.05.2021

(730) **MASO UZENINY PÍSEK, a.s.**, Novodvorská 1062/12, Praha 4, Lhotka, 14200, CZ

(210) O-568486

(591) Barevná

- (510) (16) papír, lepenka, tiskoviny, časopisy, brožury, kalendáře, plakáty, letáky, prospekty, fotografie, katalogy, papírové tašky, etikety z papíru nebo lepenky, papírové, kartónové a plastové obaly všeho druhu v rámci této třídy, včetně papírových, lepenkových a kartónových krabic; (29) masné výrobky, paštiky, játrová paštika, masové paštiky, masové pomazánky, masové pěny a krémy, masové konzervy, zpracované masové výrobky; (35) reklama a propagační činnost, marketing, maloobchodní a velkoobchodní prodej výrobků uvedených výše ve třídě 29, elektronický obchod a internetový obchod s výrobky uvedenými výše ve třídě 29.
- (511) 16, 29, 35
(540)



- (111) **385496**
(220) 11.12.2020
(320) 11.12.2020
(442) 10.02.2021
(151) 19.05.2021
(730) **MASO UZENINY PÍSEK, a.s.**, Novodvorská 1062/12, Praha 4, Lhotka, 14200, CZ
(210) O-568487
(591) Barevná
(510) (16) reklamní, propagační a informační materiály z papíru a plastických hmot, a to tiskoviny, kalendáře, plakáty, papírové billboardy (velkoplošné plakáty), letáky, prospekty, katalogy, fotografie, etikety z papíru nebo lepenky, papírové a plastové tašky, papírové, kartónové a plastové obaly všeho druhu v rámci této třídy, včetně papírových, lepenkových a kartónových krabic; (29) maso, masné výrobky a uzenářské výrobky; (35) reklama a propagační činnost, marketing, maloobchodní a velkoobchodní prodej výrobků uvedených výše ve třídě 29, elektronický obchod a internetový obchod s výrobky uvedenými výše ve třídě 29.
- (511) 16, 29, 35
(540)



- (111) **385497**
(220) 11.12.2020
(320) 11.12.2020
(442) 10.02.2021
(151) 19.05.2021
(730) **Spolek trvale udržitelného rozvoje lidské bytosti, z.s.**, Kaplice 55, Lenora, 38451, CZ
Dušek Vít, Koněvova 1886/173, Praha 3, Žižkov, 13000, CZ
(740) Mgr. Jaroslav Ungr, č. p. 264, Újezd, 26761
(210) O-568490
(510) (32) nealkoholické nápoje, limonády, pramenité nebo ochucené minerální a stolní vody, sirupy a jiné přípravky k výrobě nápojů; (33) alkoholické nápoje s výjimkou piva, alkoholické limonády; (35) reklama, marketing, řízení obchodní činnosti, obchodní administrativa, provozování obchodní činnosti související s výrobou, prodejem (včetně maloobchodního a velkoobchodního prodeje prostřednictvím internetu, e-shopu), vystavováním a skladováním výrobků uvedených v tomto seznamu ve třídách 32 a 33 včetně dovozu a vývozu těchto v seznamu uvedených výrobků.
- (511) 32, 33, 35
(540) **PERLIMO**

- (111) **385498**
(220) 11.12.2020
(320) 11.12.2020
(442) 10.02.2021
(151) 19.05.2021
(730) **Seznam.cz, a.s.**, Radlická 3294/10, Praha 5, Smíchov, 15000, CZ
(740) PatentCentrum Sedlák & Partners s.r.o., Okružní 2824, České Budějovice, České Budějovice 3, 37001
(210) O-568492
(510) (9) nahrané i nenahrané nosiče informací všeho druhu jako disky, diskety, cd-rom, pásky, nosiče zvuku a obrazu, software, elektronické databáze a databázové produkty, databázové systémy, informace a záznamy v elektronické podobě, informace, data, databáze a informační produkty na nosičích nebo i v elektronických, datových, informačních, počítačových a komunikačních sítích všeho druhu, související software a hardware, elektronické nebo datové nebo informační nebo komunikační nebo výpočetní sítě včetně jednotlivých součástí a náhradních dílů obsažených ve třídě 9, multimediální aplikace, elektronické multimediální nebo elektronické informační katalogy, elektronické časopisy, periodika a knihy v elektronické podobě; (16) papír, lepenka, plakáty, kalendáře, pohlednice, gratulace, dopisní papíry, obálky, samolepky, obtisky, poznámkové bloky, desky na spisy, pořadače, omalovánky, activity books, balicí papír, obaly všeho druhu papírové, listy, pytlíky a sáčky pro obalovou techniku spadající do této třídy, školní sešity, skicáky, tužky, pastelky, tuhy, gumy, ořezávátka, ořezávátka strojky, penály, papírové tašky, papírové kapsníky, papírové ubrusy a ubrusky, těžítka na papíry, tiskoviny, tiskopisy, časopisy, periodika, knihy, databázové produkty v papírové formě, databáze v papírové formě, tiskoviny z oblasti telekomunikací, tiskářenské výrobky, písma pro tiskárny, štočky, potřeby pro knižní vazby, psací stroje a kancelářské potřeby kromě nábytku, učební pomůcky s výjimkou přístrojů, umělecké nebo ozdobné předměty z papíru, obaly bublinové (z umělých hmot), pohledy ilustrované se zvukovou nahrávkou; (35) shromažďování, poskytování, třídění, překlad nebo jiné zpracování obchodních nebo podnikatelských informací včetně vytváření, zpracování a třídění dat v rámci databází, pomoc při řízení obchodní činnosti, průzkum trhu, systemizace informací do počítačových databází, zpracovávání specializovaných podnikových evidencí, propagační, inzertní, reklamní a marketingová činnost, on-line inzertní činnost, poskytování propagačních informací prostřednictvím jakéhokoli média, poskytování informací a informačních produktů reklamního charakteru, administrativní zpracování objednávek, předvádění zboží za účelem reklamy nebo prodeje, prodej zboží a služeb uvedených ve třídách 9, 16, 36, 38, 41 a 42 tohoto seznamu, příprava a vývoj reklamních kampaní, zprostředkování obchodních kontaktů, provádění obchodních operací, předplatné databázových služeb prostřednictvím komunikací, zajišťování předplatného elektronických periodik a internetových stránek; (36) poskytování předplacených karet a kuponů, elektronický převod peněžních prostředků, finanční služby ve formě zprostředkování prémiového obsahu internetových stránek; (38) telekomunikace, televizní vysílání, rozhlasové vysílání, digitální vysílání, televizní vysílání programů, televizní vysílání zábavných, vzdělávacích, výchovných, soutěžních, diskusních a informačních pořadů, telematika, šíření, výměna nebo získávání zpráv, dat a informací, streaming dat, přenos

elektronické pošty a dat v reálném čase, šíření audio nebo audiovizuálních děl prostřednictvím informační, datové, elektronické, nebo telekomunikační nebo počítačové sítě, a to prostřednictvím internetu, pomocí satelitů a jiných sítí, služby na internetu související s televizním vysíláním, zpracovávání a poskytování informačních služeb na internetu a to provozování elektronických nástěnek, diskusních skupin a fór a poskytování přístupu k on-line informačním službám a databázím, tisková agentura, vysílání elektronických médií nebo informací prostřednictvím internetu nebo jiných komunikačních sítí, poskytování přístupu k internetovému portálu, poskytování přístupu k databázím, jiným datovým systémům, aplikacím pro jejich zpracování a k internetovým portálům (telekomunikační služby); (41) služby v oblasti vzdělávání a zábavy, nakladatelská a vydavatelská činnost, digitální zpracování obrazu, tvorba a distribuce audiovizuálních děl, zábavní a vzdělávací služby zaměřené na elektronická média, multimediální obsah, videa, filmy, obraz, text, fotografie, hry, uživatelem generovaný obsah a související informace přes počítačové a komunikační sítě, on-line digitální vydavatelské služby, editiční činnost, publikační činnost, služby dtp studia; (42) poskytování vyhledávačů pro internet, návrhy, strukturování a programování či jiné vytváření počítačových programů a počítačových systémů, a to programového vybavení internetových, intranetových či jiných síťových serverů, serverových stanic a systémů, včetně jejich instalace, zavádění, aktualizace a údržby (vše kromě hardwaru), návrhy, strukturování a programování či jiné vytváření databází, jiných datových systémů a aplikací pro jejich zpracování, včetně jejich instalace, zavádění, aktualizace a údržby, návrhy, strukturování a programování či jiné vytváření internetových či intranetových počítačových stránek a nástěnek (webpages a websites) a internetových či intranetových aplikací, včetně jejich instalace, zavádění, aktualizace a údržby, hostování (poskytování volného prostoru) pro internetové či intranetové počítačové stránky a nástěnky (webpages a websites) nebo hostování (poskytování volného prostoru) v rámci těchto stránek či nástěnek, hostování (poskytování volného prostoru) pro internetové či intranetové aplikace, převod (konverze) počítačových programů, dat či jiných údajů v elektronické podobě z různých formátů do jiných formátů, převod (konverze) dokumentů, dat či jiných údajů z fyzických médií na elektronická média, poskytování softwaru jako služby pro použití v souvislosti s přenosem, streamingem a stahováním dat, hudby, videí a audiovizuálního obsahu, vývoj, tvorba, implementace a údržba softwaru, hosting multimediálního prostoru pro druhé, programování multimediálních aplikací, počítačové vyhledávací služby (navrhování vyhledávačů), vytváření a modelování 3d animací, tvorba interaktivních a grafických programů.

(511) 9, 16, 35, 36, 38, 41, 42
(540)

SEZNAM.CZ
Premium

(111) **385499**
(220) 13.12.2020
(320) 13.12.2020
(442) 10.02.2021
(151) 19.05.2021
(730) **Datagro s.r.o.**, Helfertova 538/43, Brno, Černá Pole, 61300, CZ
(210) O-568498
(510) (5) potravní doplňky a dietetické přípravky; (30) zpracované obilniny; (31) nezpracované cereálie/obilniny.
(511) 5, 30, 31
(540)

Pot barley

(111) **385500**
(220) 14.12.2020
(320) 14.12.2020
(442) 10.02.2021
(151) 19.05.2021
(730) **ERC-TECH a.s.**, Vyšehradská 1349/2, Praha 2, Nové Město, 12800, CZ
(740) Ing. Dobroslav Musil, patentová kancelář, Ing. Dobroslav Musil, Zábrdovická 801/11, Brno, Zábrdovice, 61500

(210) O-568504
(510) (1) tvrdidla do betonu, aditiva do betonu, přísady do betonu, příměsi do betonu, pojiva do betonu, přísady jako pojiva betonu; (7) recyklační drtící jednotky a soustavy pro drcení a třídění inertního stavebně demoličního odpadu na recyklované kamenivo použitelné pro výrobu betonu a/nebo cementu, stroje na drcení a třídění kameniva, míchací stroje na beton, stavební stroje na beton, stroje na dláždění betonem, stroje na pokládání betonu; (9) software pro 3D tisk betonových výrobků a řízení pracovních a technologických postupů v oblasti zpracování recyklovaných kameniv z inertního stavebně demoličního odpadu do betonu, elektronické publikace v oblasti zpracování recyklovaných kameniv z inertního stavebně demoličního odpadu do betonu, software pro řízení životního cyklu výrobků z betonu (betonu obsahujícího recyklované kamenivo z inertního stavebně demoličního odpadu); (12) vozidla na míchání a přepravu betonu; (19) nekovové stavební materiály, betony, malty, betonové stavební prvky a prefabrikáty, suché směsi pro přípravu betonů a malt, betony, malty, suché směsi pro jejich přípravu, betonové stavební prvky a prefabrikáty obsahující recyklované kamenivo z inertního stavebně demoličního odpadu, železobeton nosné a nenosné, betony obsahující vlákna, betonové podlahy, plniva do cementu a/nebo betonu obsahující recyklované kamenivo z inertního stavebně demoličního odpadu, plniva do cementu a/nebo betonu obsahující recyklované kamenivo z inertního stavebně demoličního odpadu pro výrobu betonových výrobků 3D tiskem, substituenty cementu v betonu obsahující recyklované kamenivo z inertního stavebně demoličního odpadu, kamenivo obsahující recyklované kamenivo z inertního stavebně demoličního odpadu pro použití do betonu, cement obsahující jemně mleté recyklované kamenivo z inertního stavebně demoličního odpadu; (35) šíření reklamy v oblasti zpracování recyklovaných kameniv z inertního stavebně demoličního odpadu do betonu, management obchodních projektů pro stavební projekty v oblasti zpracování recyklovaných kameniv z inertního stavebně demoličního odpadu do betonu, plánování a hodnocení (benchmarking) obchodních a obchodně technologických postupů v oblasti zpracování recyklovaných kameniv z inertního stavebně demoličního odpadu do betonu, výpočet nákladů životního cyklu výrobků z betonu a betonu obsahujícího recyklované kamenivo z inertního stavebně demoličního odpadu k obchodním účelům; (37) betonování, drcení betonu, drcení a třídění inertního stavebně demoličního odpadu, poskytování informací vztahujících se k opravám a údržbě strojů a systémů na drcení a třídění inertního stavebně demoličního odpadu pro přípravu recyklovaného kameniva do betonu a/nebo cementu, úprava technologie pro výrobu betonu; (40) recyklace a zpracování stavebně demoličního odpadu, zakázková výroba nekovových stavebních materiálů, cementů, betonů, malt, betonových stavebních prvků a prefabrikátů, zakázková výroba suchých směsí pro přípravu betonů a malt, zakázková výroba betonů, malt a suchých směsí obsahujících recyklované kamenivo z inertního stavebně demoličního odpadu, zakázková výroba příměsí do cementu a/nebo betonu pro výrobu betonových výrobků 3D tiskem, zakázková výroba příměsí obsahujících jemně mleté recyklované kamenivo z inertního stavebně demoličního odpadu do cementu a/nebo betonu pro výrobu betonových výrobků obsahujících recyklované kamenivo z inertního stavebně demoličního odpadu 3D tiskem, informační, poradenské a konzultační služby v oblasti zpracování recyklovaných kameniv z inertního stavebně demoličního odpadu do betonu; (41) vzdělávací semináře a školení v oblasti zpracování recyklovaných kameniv z inertního stavebně demoličního odpadu do betonu, předávání know-how (odborné vzdělávání) v oblasti zpracování recyklovaných kameniv z inertního stavebně demoličního odpadu do betonu, publikování knih, vědeckých prací a návodů v oblasti zpracování recyklovaných kameniv z inertního stavebně demoličního odpadu do betonu; (42) vědecké, konzultační a technologické služby, cirkulární ekonomika a nekonečný životní cyklus betonu v oblasti zpracování recyklovaných kameniv z inertního stavebně demoličního odpadu do betonu, poradenství v oboru stavebnictví v oblasti zpracování recyklovaných kameniv z inertního stavebně demoličního odpadu do betonu a v oblasti úprav technologie pro výrobu betonu obsahujícího recyklované kamenivo z inertního stavebně demoličního odpadu a v oblasti aplikací betonu obsahujícího recyklované kamenivo z inertního stavebně demoličního odpadu ve veškerém stavebnictví, projekty a studie se zaměřením na odborný výzkum v oblasti zpracování recyklovaných kameniv z inertního stavebně demoličního odpadu, testování, analýza a hodnocení výrobků a služeb jiných subjektů pro účely certifikace a verifikace kvality v oblasti zpracování recyklovaných kameniv z inertního stavebně demoličního odpadu, technické projektové studie a výzkum v oblasti snižování emisí oxidu uhličitého, poskytování poradenství, informací a konzultací vztahujících se ke snižování emisí oxidu uhličitého; (45) revize norem a postupů v oblasti zpracování recyklovaných kameniv z inertního stavebně demoličního odpadu do betonu, poskytování licencí k

technologíím v oblasti zpracování recyklovaných kameniv z inertního (540)
stavebně demoličního odpadu do betonu.

(511) 1, 7, 9, 12, 19, 35, 37, 40, 41, 42, 45

(540)

Envi-Beton

(111) **385501**

(220) 14.12.2020

(320) 14.12.2020

(442) 10.02.2021

(151) 19.05.2021

(730) **Ryvola Jiří**, Mochovská 879/27, Čelákovice, 25088, CZ

(210) O-568508

(510) (6) kovové nádrže na vodu; (11) ohřívače vody a bojlerly.

(511) 6, 11

(540)

kotlana

(111) **385502**

(220) 14.12.2020

(320) 14.12.2020

(442) 10.02.2021

(151) 19.05.2021

(730) **SWISS MED Pharmaceuticals a.s.**, Opletalova 921/6, Praha 1, Nové Město, 11000, CZ

(740) JUDr. Aleš Zábrš, advokát, Na Beránce 57/2, Praha 6, Dejvice, 16000

(210) O-568512

(591) Barevná

(510) (3) kosmetika, kosmetické přípravky, oční roztoky, oční gely, neléčivé oční krémy; (5) oční farmaceutické přípravky, farmaceutické přípravky pro prevenci očních nemocí, farmaceutické přípravky pro prevenci očních poruch, vitamíny a vitamínové přípravky, potravinové doplňky obsahující vitamíny, přípravky obsahující vitamín A, B2, vitamínové a minerální doplňky, oftalmologické přípravky, farmaceutické výrobky pro oftalmologické použití, oční kapky, přípravky na zvlhčování očí, léčivé roztoky na výplach očí, roztoky na zvlhčování kontaktních čoček, dezinfekční přípravky na kontaktní čočky, čistící přípravky na kontaktní čočky, roztoky na kontaktní čočky.

(511) 3, 5

(540)



(111) **385503**

(220) 14.12.2020

(320) 14.12.2020

(442) 10.02.2021

(151) 19.05.2021

(730) **Autorizované tréninkové centrum metod prof. R. Feuersteina, z.ú.**, Stejskalova 192/9, Praha 8, Libeň, 18000, CZ

(740) Mgr. Ondřej Koutný, advokát, Jiráskova 154, Žatec, 43801

(210) O-568514

(510) (41) služby v oblasti vzdělávání, zábavy a sportu, výchova, vzdělávání, zábava a sportovní činnost.

(511) 41



(111) **385504**

(220) 14.12.2020

(320) 14.12.2020

(442) 10.02.2021

(151) 19.05.2021

(730) **Volley Beskydy s.r.o.**, Štěpánov 1066, Valašské Meziříčí, 75701, CZ

(740) INPARTNERS GROUP, Mgr. Jan Brauner, advokát, Tuřanka 1519/115a, Brno, Slatina, 62700

(210) O-568528

(510) (25) sportovní oblečení, ponožky, krátké kalhoty, tepláky, trička, mikiny, sportovní dresy a jejich imitace; (35) reklamní činnost, marketingová činnost; (41) výchovná a zábavní činnost, sportovní činnost a zprostředkovatelská činnost v oblasti sportu, organizační činnost v oblasti sportu, zřizování a provozování volejbalových mužstev, nakladatelství a vydavatelství, pronájem sportovních zařízení, sportovních hal, hřišť, sportovní aktivity, organizování sportovních a sportovních akcí, provozování sportovních zařízení, pořádání sportovních akcí, organizování sportovních turnajů, služby v oblasti trénování sportů, zábavní, sportovní a kulturní aktivity, tábory (kursy) se sportovním zaměřením, služby týkající se sportovních klubů.

(511) 25, 35, 41

(540)



(111) **385505**

(220) 15.12.2020

(320) 15.12.2020

(442) 10.02.2021

(151) 19.05.2021

(730) **Břínek Tomáš**, Nedvědovo náměstí 1164/14, Praha 4, Podolí, 14700, CZ

(740) Ing. Jarmila Javoříková, Slunečná 4566, Zlín, 76005

(210) O-568559

(510) (9) data v elektronické podobě, elektronické fotografie, elektronické tiskoviny, umělecká díla v elektronické podobě, přístroje pro záznam, převod a reprodukci obrazu nebo zvuku, přístroje telekomunikační techniky, počítače, počítačové programy, mobilní aplikace, elektronické informační a komunikační systémy; (16) tiskoviny, knihy, noviny, časopisy, fotografie, malby, obrazy, koláže, plakáty, obalové materiály, karton, lepenka, papírnické zboží, diáře, kalendáře, brožury; (25) oděvy, pokrývky hlavy, oděvní doplňky spadající do této třídy, obuv; (35) maloobchodní, velkoobchodní a elektronický prodej oděvů, obuvi, uměleckých děl a tiskovin, předvádění výrobků, šíření reklamních materiálů, reklama, marketing, online reklama a marketing, administrativní služby, automatizované zpracování dat, správa obchodních dat, obchodní informace (služby), obchodní management, obchodní průzkum; (41) umělecká tvorba, výtvarná tvorba, umělecké koláže (tvorba), fotografování, sochařství,

elektronické publikování, vydavatelská činnost, audiovizuální produkce, hudební produkce, filmová produkce, provoz uměleckých zařízení, galerie, služby umělecké agentury v rámci této třídy, vzdělávání v oblasti umění, zábavní činnosti, kulturně-společenské činnosti, sportovní činnosti, zprostředkování v oblasti umění, kultury a zábavy, poskytování informací v oblasti umění, kultury a zábavy.

(511) 9, 16, 25, 35, 41

(540)

TMBK

(111) **385506**

(220) 15.12.2020

(320) 15.12.2020

(442) 10.02.2021

(511) 19.05.2021

(730) **Dobrovská Petra**, Sechterova 1512/9, Praha 4, Kunratice, 14800, CZ

(740) Ing. Jarmila Javoříková, Slunečná 4566, Zlín, 76005

(210) O-568561

(591) Barevná

(510) (16) psací potřeby, školní potřeby a pomůcky, papírnické zboží, papír, karton, lepenka, kancelářské potřeby v rámci této třídy, tiskoviny, knihy, časopisy, noviny, učebnice, sešity, skripta, diáře, kalendáře, brožury, pohlednice, fotografie, plakáty, firemní tiskoviny, účetní tiskoviny, sběratelské karty, samolepky, kancelářské šanonny a desky, papír pro umělce, papírové tašky, obaly (papírnické zboží), fólie pro balení, papírové obaly, dárkový papír, papírové ubrousky a kapesníčky, modelovací hmoty, obrazy, razítka, lepidla pro papír; (28) hračky, hry, společenské hry, deskové hry, herní karty, zařízení na hry, skládací hry, puzzle, stavebnice (hračky), modely dopravních prostředků (hračky), modely zbraní (hračky), RC modely s dálkovým ovládním (hračky), autodráhy, figurky (hračky), roboti (hračky), plyšové hračky, panenky, loutky, drony (hračky), draci, chrastítka (hračky), elektronické hry, kapesní elektronické hry, ovladače na hračky, přístroje na videohry, dětské tříkolky (hračky), koloběžky (hračky), dětské klouzačky, hrací karty, hrací žetony, karnevalové masky, šipky (hry), sportovní potřeby a vybavení, přístroje na tělesná cvičení; (35) maloobchodní, velkoobchodní a elektronický prodej výrobků uvedených výše ve třídách 16 a 28, předvádění výrobků, šíření reklamních materiálů, reklama, marketing, online reklama a marketing, administrativní služby, automatizované zpracování dat, správa obchodních dat, obchodní informace (služby), obchodní management, obchodní průzkum.

(511) 16, 28, 35

(540)

Familio
PAPÍRNICTVÍ

(111) **385507**

(220) 15.12.2020

(320) 15.12.2020

(442) 10.02.2021

(511) 19.05.2021

(730) **Bellini, s. r. o.**, Opletalova 1013/59, Praha 1, Nové Město, 11000, CZ

(210) O-568563

(510) (1) protein [surovina], bílkoviny, protein [surovina], protein do potravin pro lidskou spotřebu (surovina), proteiny pro použití při výrobě doplňků stravy; (5) proteinové potravinové doplňky, koktejly s proteinovými doplňky, potravní doplňky se sójovým proteinem, potravinové doplňky z proteinového prášku, vitaminové nápoje, výživové doplňky ve formě nápojů, nápojové směsi v prášku jako doplňky výživy, nápojové směsi jako dietní doplňky, výživové nápojeové směsi pro použití jako náhražky jídla, práškové nápojové směsi s ovocnou příchutí jako potravní doplňky, energetické tyčinky nahrazující jídlo jakožto doplňky stravy, potravní doplňky a dietetické přípravky; (29) proteinová mléka, kokosové mléko [nápoj], kokosové mléko (nápoj), arašidové mléko (jako nápoj), mandlové mléko (jako nápoj), nápoje vyrobené z mléka; (30) pekárenské výrobky, cukrovinky, čokoláda a zákusky, cereální tyčinky s vysokým obsahem proteinů, kakaové nápoje, müsli, müsli dezerty, müsli tyčinky, pochutiny

vyrobené z müsli, cereální tyčinky a energetické tyčinky, tyčinky (cukrovinky), snídanové cereálie, ovesné a kukuřičné kaše, cereálie, kaše, kaše z fazolí mungo, kakaové směsi, směsi kávy, káva, čaj, kakao a jejich náhražky, sirupy a melasa; (32) proteinové nápoje, nápoje pro sportovce obohacené proteiny, ovocné nápoje, energetické nápoje, nápoje obsahující vitamíny, sirupy k přípravě nealkoholických nápojů, sirupy na výrobu nápojů na bázi syrovátky; (35) online objednávkové služby.

(511) 1, 5, 29, 30, 32, 35

(540)

Slimka

(111) **385508**

(220) 16.12.2020

(320) 16.12.2020

(442) 10.02.2021

(511) 19.05.2021

(730) **Nadační fond Pomozme dětem žít lépe**, Dvořákova 222/32, Olomouc, Nová Ulice, 77900, CZ

(210) O-568578

(591) Barevná

(510) (35) reklama, propagace, obchodní administrativa, kancelářské práce; (36) veřejná sbírka, grantové rozdělování finančních prostředků; (41) školení, vzdělávání, zábava, sportovní a kulturní činnost.

(511) 35, 36, 41

(540)



(111) **385509**

(220) 16.12.2020

(320) 16.12.2020

(442) 10.02.2021

(511) 19.05.2021

(730) **Král Petr**, Nová 401, Kunžak, 37862, CZ

(740) Ing. Marcela Filipenská, Polní 302/32, Žďár nad Sázavou, Žďár nad Sázavou 2, 59102

(210) O-568579

(510) (9) ochranné oděvy a chrániče těla, ochranné pracovní oděvy (na ochranu proti nehodám či zranění), obleky ochranné proti úrazům, radiaci a ohni, ochranné obleky k nakládání s biologicky nebezpečnými látkami, ochranné masky, ochranné a bezpečnostní prostředky, pomůcky na ochranu očí, ochranné rukavice, pomůcky na ochranu hlavy, ochranné plachty, reflexní oděvní doplňky, k prevenci nehod, reflexní pásy na oblečení, reflexní oděvy k prevenci nehod; (10) oděvy, pokrývky hlavy a obuv pro zdravotnické pracovníky a pacienty, rukavice pro lékařské účely, lékařské pláště, příkrývky pro lékařské účely, lékařská prostěradla na vyšetřování pacientů, roušky k lékařskému použití, podušky pro lékařské účely, lékařské filtrační membrány, operační roušky, ochranné čapky na vlasy používané praktickými lékaři, návleky na ruce pro lékařské použití, návleky na obuv pro lékařské použití, ochranné povlaky na matrace pro inkontinentní pacienty; (25) oděvy, pracovní oděvy, uniformy, kuchařské uniformy, zástěry [oděvy], návleky nikoli pro lékařské účely, kalhoty, šaty, pracovní pláště a haleny, vesty, kombinézy, montérky, oděvy nepromokavé, zimní bundy, sportovní oděvy, flísové oděvy, pokrývky hlavy, čepice (pokrývky hlavy), šátky na hlavu, kuchařské čepice, obuv; (35) propagace obchodu (reklama), maloobchodní a velkoobchodní prodej výrobků uvedených výše ve třídách 9, 10 a 25, služby on-line maloobchodních prodejen v oblasti výrobků uvedených výše ve třídách 9, 10 a 25, pořádání módních přehlídek pro reklamní účely, pořádání výstav pro obchodní účely, prezentace výrobků v komunikačních médiích pro účely maloobchodu, průzkum trhu, poskytování obchodních informací prostřednictvím webových stránek, šíření reklamních materiálů on-line, předvádění výrobků, pronájem reklamního prostoru on-line; (40) šití (zakázková výroba), úpravy oděvů (výroba na zakázku), ruční práce (zakázková výroba), úprava a zpracování textilií, textilie (údržba -).

(511) 9, 10, 25, 35, 40

(540)



- (111) **385510**
 (220) 16.12.2020
 (320) 16.12.2020
 (442) 10.02.2021
 (151) 19.05.2021
 (730) **NUTREND D.S., a.s.**, Chválkovice 604, Olomouc, 77900, CZ
 (740) Ing. Petr Soukup, tř. Svobody 43/39, Olomouc, 77900
 (210) O-568580

(510) (5) výrobky parafarmaceutické, multivitaminy, minerály a stopové prvky, dietní a nutriční přípravky pro léčebné účely, medicínální sirupy, kombinované přípravky vitamínů, minerálů, stopových prvků a bylinných výtažků, potravinové doplňky i obohacené vitamíny nebo minerály nebo stopovými prvky, vitamínové přípravky, multivitaminové preparáty, minerály a multiminerálové preparáty, léčivé nápoje (bylinné čaje), léčivé rostliny, dietetické látky upravené pro lékařské účely, bílkovinné přípravky nebo bílkovinné potraviny pro lékařské účely, bylinné výtažky pro léčebné účely, vitamínová výživa ve formě koncentrátů, proteinové koncentráty jako výživné doplňky k potravinám, přípravky obsahující biologické katalyzátory pro fyzicky aktivní osoby, sportovce a rekonvalescenty, posilující doplňky obsahující parafarmaceutické přípravky používané preventivně a pro rekonvalescenty, extrakty a potraviny pro zvláštní výživu, diabetické přípravky a potraviny pro zvláštní výživu, potravní doplňky pro posílení imunity organismu a zlepšení zdraví v tuhém i tekutém stavu ve formě práškových směsí, kapek, sirupů, gelů, past, tablet, šumivých tablet, pastilek, dražé, tobolek, kapslí, bombónů, želé, prášků, diabetické a dietetické nápoje pro léčebné účely, výživné bylinné extrakty (potravní doplňky), přírodní pramenité a kojenecké vody pro léčebné účely, obohacené vitamínové nápoje a koncentráty, vše s léčebnými účinky; (29) proteinové výrobky a přípravky pro humánní výživu, konzervy masové, konzervy rybí, konzervovaná zelenina, konzervované ovoce, konzervované luštěniny, ovocné dřeně a poživatiny z ovoce a upravených bílkovin a olejnin, masové výtažky, rybí výtažky, zeleninové výtažky, ovocné výtažky, instantní strava složená z mléka v prášku nebo živočišných proteinů, jedlé tuky, jedlé oleje, texturované proteiny a jejich směsi pro humánní využití, potravinářské výrobky z živočišných proteinů; (30) obilné výrobky určené k lidské výživě, mšlí, pekařské, cukrářské a cukrovinkářské výrobky, cereální tyčinky, energetické tyčinky s vysokým obsahem proteinů, potravinářské výrobky z rostlinných proteinů v tuhém i tekutém stavu ve formě práškových směsí, kapek, sirupů, gelů, past, tablet, šumivých tablet, pastilek, dražé, tobolek, kapslí, bombónů, želé, prášků, vše výše uvedené pro neléčebné účely a v rámci této třídy.

(511) 5, 29, 30

(540)

QWIZZ

- (111) **385511**
 (220) 16.12.2020
 (320) 16.12.2020
 (442) 10.02.2021
 (151) 19.05.2021
 (730) **FAHO výroba-prodej a.s.**, Bitovská 1228/11, Praha 4, Michle, 14000, CZ
 (210) O-568582
 (591) Barevná
 (510) (30) knedlíky; (39) doprava a přeprava.
 (511) 30, 39

(540)



- (111) **385512**
 (220) 16.12.2020
 (320) 16.12.2020
 (442) 10.02.2021
 (151) 19.05.2021
 (730) **LabTidy s.r.o.**, Pražákova 1008/69, Brno, Štýřice, 63900, CZ
 (740) Ing. Marie Smrčková, patentový zástupce, Velflíkova 1431/10, Praha 6, Dejvice, 16000
 (210) O-568591

(510) (9) nahané počítačové programy a programy pro počítačové systémy, stahovatelné počítačové programy, počítačový hardware, počítače, počítačové klávesnice, počítačové tiskárny, počítačové periférie, přístroje a prostředky pro měření a zkoušení, elektronické měřicí přístroje, analytické váhy, přesné váhy, analyzátoři velikosti nanočástic, urychlovače částic, difrakční zařízení (mikroskopie), optické přístroje a nástroje, přístroje a zařízení sloužící ke generování rentgenového záření, ne lékařské, rentgenové přístroje, ne lékařské, přístroje pro analýzu plynů, přístroje pro měření vakua, sondy pro vědecké účely, testovací přístroje, ne lékařské, vlhkoměry, průtokoměry, voltmetry, ohmmetry, polarometry, piezoelektrická čidla, zařízení na měření tlaku, infračervené detektory, přístroje a zařízení pro částicovou fyziku, fyziku pevných látek, optiku a plazmovou fyziku, obsažené v této třídě, obrazovky; (41) vydavatelská a nakladatelská činnost, včetně vydavatelské a nakladatelské činnosti on-line, poskytování elektronických publikací on-line bez možnosti stažení, vzdělávací služby, praktický výcvik (předvádění), profesní rekvalifikace, předávání know-how (odborné vzdělávání), pořádání a vedení kolokvií, konferencí, kongresů, seminářů, sympózií a vzdělávacích fór; (42) tvorba a údržba počítačového softwaru a počítačových systémů, vývoj počítačových platform, počítačové programování, instalace počítačového softwaru, aktualizace počítačového softwaru, analýza počítačových systémů, vývoj softwaru pro fyzikální, geologický, geofyzikální, chemický a biologický výzkum, cloud computing, externí zálohování dat, kopírování počítačových programů, obnova počítačových dat, poradenství v oblasti informačních a počítačových technologií, poradenství v oblasti navrhování a vývoje počítačového hardwaru, poradenství v oblasti počítačového softwaru, poradenství v oblasti šifrování a zabezpečení dat, konverze počítačových programů a dat (s výjimkou fyzické konverze), poskytování outsourcingových služeb v oblasti informačních technologií, pronájem počítačového softwaru a hardwaru, pronájem webových serverů, digitalizace dokumentů (skenování), chemické a fyzikální analýzy, inženýrské služby, kalibrace (měření), řízení jakosti, vědecký výzkum, technologické poradenství a výzkum, služby vědecké laboratoře a služby zpracování výzkumných dat, fyzikální výzkum.

(511) 9, 41, 42

(540)



(111) **385513**

(220) 16.12.2020

(320) 16.12.2020

(442) 10.02.2021

(151) 19.05.2021

(730) **DOBROVSKÝ s.r.o.**, Květnového vítězství 332/31, Praha 4, Chodov, 14900, CZ

(740) Ing. Jarmila Javoříková, Slunečná 4566, Zlín, 76005

(210) O-568592

(510) (9) paměťová média všeho druhu v elektronické a magnetické podobě (nahraná i nenahraná), paměťová média s vizuálními, zvukovými a obrazovými záznamy, a to s filmy, hudbou, mluveným slovem a knihami v elektronické podobě, elektronické mapy; (16) tiskoviny, knihy, noviny, časopisy, učebnice, sešity, skripta, firemní tiskoviny, plakáty, diáře, kalendáře, fotografie, knižní vazby, knižní obaly, papírnické zboží; (35) velkoobchodní prodej tiskovin a nahraných nosičů dat, reklamní/propagační činnost, marketingová činnost, inzertní činnost, obchodní průzkumy, předvádění výrobků, obchodní poradenství, služby manažerů, pomoc při řízení obchodní činnosti, činnost organizačních a ekonomických poradců, obchodní administrativní práce, kancelářské práce, automatizované zpracování a správa obchodních dat, služby databank, obchodní zastoupení jiných podnikatelských subjektů - výrobců, distribuce zboží a tiskovin k reklamním účelům, pořádání reklamních a prodejních akcí, poskytování obchodních/prodejních informací, poskytování obchodních slev, pořádání knižních veletrhů k obchodním účelům, obchodní činnosti umělecké agentury; (39) zasilatelství a dopravní činnosti zásilkového velkoobchodu, skladovací činnosti, provoz skladů, balení zboží, distribuce knih, nahraných nosičů, hraček a her, dopravní činnosti - doprava/přeprava zboží nebo osob, silniční motorová nákladní doprava, poskytování informací a konzultace v dopravě; (41) elektronické publikování, vzdělávací, výchovné a školicí činnosti, čtenářský klub, pronájem/půjčování knih, filmů a hudby, fotografování, pořádání vzdělávacích a výchovných akcí a soutěží, překladatelská činnost, jazykové kurzy, provoz vzdělávacích, výchovných, kulturních, společenských, zábavních a sportovních zařízení, audio-vizuální produkce, umělecká produkce, filmová produkce, hudební produkce, zastupování autorů a umělců, poskytování informací a konzultace ve vzdělávání, vydavatelství, kultuře a zábavě, provoz elektronických internetových portálů pro oblast vzdělávání, vydavatelství, kultury, zábavy a sportu.

(511) 9, 16, 35, 39, 41

(540)



(111) **385514**

(220) 17.12.2020

(320) 17.12.2020

(442) 10.02.2021

(151) 19.05.2021

(730) **BALÍK PLUS s.r.o.**, L. Fullu 9A, Bratislava, 841 05, SK

(740) Šindelka & Lachmannová advokáti s.r.o., Mgr. Karel Šindelka, Slavětínská 1146/39, Praha 9, Klánovice, 19014

(210) O-568626

(591) Barevná

(510) (9) stahovatelné elektronické publikace, software (s možností stažení) pro přístup k digitálnímu obsahu v oblasti poskytování slev a nabídek zboží a služeb, software (s možností stažení) pro přístup k webovým stránkám poskytujícím informace týkající se slev a nabídek zboží a služeb, software (s možností stažení) pro poskytování informací v oblasti poskytování slev a nabídek zboží a služeb, software (s možností stažení) pro přístup k webovým stránkám s kupóny, slevami, informacemi o srovnání cen, recenzemi výrobků a služeb, odkazy na maloobchodní webové stránky třetích osob a informacemi o slevách; (35) administrativní zpracování objednávek, aktualizace a údržba dat v počítačových databázích, obchodní informace a rady pro spotřebitele (poradna pro spotřebitele), poskytování obchodních informací a informací pro podnikání, poskytování obchodních informací prostřednictvím webových stránek, poskytování informací týkajících se slev a nabídek zboží a služeb, poskytování informací týkajících se slev a nabídek zboží a služeb prostřednictvím webových stránek, on-line poskytování informací týkajících se slev a nabídek zboží a služeb, podpora prodeje zboží a služeb třetích osob poskytováním webových stránek s kupóny, slevami, informacemi o srovnání cen, recenzemi výrobků a služeb, odkazy na maloobchodní webové stránky třetích osob a informacemi o slevách, zprostředkovatelské obchodní služby, obchodní zprostředkovatelské služby týkající se slev a nabídek zboží a služeb, správa zákaznických věrnostních programů, poskytování informací zákaznických, věrnostních, odměňovacích a motivačních programů pro komerční propagační a reklamní účely, správa motivačních odměňovacích programů, podpora prodeje jiných osob, podpora prodeje prostřednictvím zákaznických věrnostních programů, podpora prodeje pro ostatní subjekty prostřednictvím systémů nákupních kuponů, provozování on-line trhu pro kupující a prodejce výrobků a služeb, systematizace údajů do počítačových databází, sběr údajů do počítačových databází, aktualizace a údržba dat v počítačových databázích, vyhledávání údajů v počítačových souborech pro jiné osoby, sestavování statistik, sestavování katalogů informací pro obchodní či reklamní účely, poradenství v oblasti řízení a organizace podniku, sjednávání a uzavírání obchodních transakcí pro třetí strany, obchodní konzultační a řídicí služby v oblasti poskytování slev a nabídek zboží a služeb, komerční informace a poradenství pro spotřebitele při výběru zboží a služeb, optimalizace obchodování na webových stránkách, optimalizace internetových vyhledávačů pro účely podpory prodeje, indexace webových stránek pro obchodní nebo reklamní účely, průzkum trhu, podnikatelské průzkumy, propagace, marketing, zprostředkování propagace, on-line reklama a inzerce v počítačové síti, distribuce reklamních inzerátů, distribuce a šíření reklamních materiálů zákazníkům (letáky, prospekty, tištěné materiály, zorky), aktualizace reklamních materiálů, pronájem reklamních materiálů, vydávání reklamních textů, pronájem reklamního času v komunikačních médiích, styk s veřejností (public relations), průzkum trhu a marketingové studie, předvádění zboží, PPC reklama, psaní reklamních textů, telemarketing, průzkum veřejného mínění, srovnávání cen, pořádání výstav pro obchodní či reklamní účely, pronájem reklamních ploch, pořádání veletrhů pro obchodní či reklamní účely, zpracování textu, prezentace výrobků v komunikačních médiích pro účely maloobchodu, grafická úprava pro reklamní účely, návrh reklamních materiálů, cílený marketing, venkovní reklama, marketing v rámci vydávání softwaru, reklama on-line v počítačové síti, reklama; (36) finanční informace, finanční řízení výplat náhrad pro jiné osoby, poskytování finančních informací prostřednictvím webových stránek, poskytování slev na nákup zboží a služeb třetích osob, poskytování slev v zapojených provozovnách jiných osob pomocí členských karet, vyplácení odměn za nákupy zboží a služeb třetích osob, vydávání hodnotových poukazů jako odměn za zákaznickou věrnost; (42) provozování internetových vyhledávačů, poskytování vyhledávačů pro získání dat prostřednictvím komunikačních sítí, poskytování webových stránek s kupóny, slevami, informacemi o srovnání cen, recenzemi výrobků a služeb, odkazy na maloobchodní webové stránky třetích osob a informacemi o slevách, poskytování dočasně užívaného nestahovatelného softwaru pro přístup k digitálnímu obsahu s kupóny, slevami, informacemi o srovnání cen, recenzemi výrobků a služeb, odkazy na maloobchodní webové stránky třetích osob a informacemi o slevách.

(511) 9, 35, 36, 42
(540)



(111) **385515**
(220) 17.12.2020
(320) 17.12.2020
(442) 10.02.2021
(151) 19.05.2021
(730) **Chanel (Société par actions Simplifiée)**, Avenue Charles de Gaulle 135, 92200 Neuilly-sur-Seine, FR
(740) Traplová Hakr Kubát, advokátní a patentová kancelář, Mgr. Jana Šuranová Traplová, advokátka, Přístavní 531/24, Praha 7, Holešovice, 17000
(210) O-568631
(510) (9) brýle, výrobky oční optiky, včetně slunečních brýlí, korekční brýle bezpečnostní brýle, brýle pro sportovní aktivity, kontaktní čočky, čočky do brýlí, pouzdra na kontaktní čočky a čočky, zvětšovací skla [optika], dalekohledy, antireflexní čočky a stínítka (clony) proti oslnění, obroučky pro korekční brýle a pro sluneční brýle, šňůrky a řetízky k brýlím a slunečním brýlím, pouzdra na brýle, ochranné přílby, přílby pro řidiče, přílby na jízdní kola, pouzdra na přílby, ochranné masky, pouzdra na ochranné masky, pouzdra a obaly, tašky, ochranné tašky a přepravní tašky pro mobilní telefony, tablety, počítače a/nebo jiná elektronická zařízení pro přenos dat, obrazu a zvuku, příslušenství a doplňky pro mobilní telefony, tablety, počítače a/nebo jiná elektronická zařízení pro přenos dat, obrazu a zvuku zejména kryty, sluchátka, sady handsfree, baterie, nabíječky, nabíječky do automobilů, reproduktory, zesilovače zvuku, mikrofony, dotyková pera a hroty, fotoaparáty a kamery, poplašná zařízení a alarmy, bezdrátové terminály, počítačové myši, klávesnice, tiskárny, pásky k hodinkám pro datovou komunikaci se smartphony, magnetické datové nosiče a media, záznamové disky, kompaktní disky, DVD a ostatní digitální nahrávací media, zařízení pro zpracování dat, počítače, počítačový software, software ke stažení z internetu, software ke stažení ve formě mobilní aplikace, aplikace ke stažení pro použití s mobilními zařízeními, stahovatelné elektronické publikace; (14) hodinky, pásky, řemínky a náramky k hodinkám, budíky, mechanismy a strojky do hodin a hodinek, chronometry, ciferníky hodin a hodinek, číselníky [hodinařství], řetízky k hodinkám, hodinková a hodinová skládka a krystaly do hodinek, pouzdra pro hodiny a hodinky, krabičky na hodinky [prezentace], drahé kovy, surové nebo jako polotovary, náramky a ozdobné kroužky, brože, řetízky, přívěšky [šperky, klenoty, bižuterie], šperky vyráběné technikou cloisonné, náušnice, ozdoby na klobouky [bižuterie, šperky a klenoty], jehlice [bižuterie, šperky a klenoty], medaile, náhrdelníky, prsteny, jehlice a spony do kravat, ozdobné jehlice a špendlíky, skleněná bižuterie (imitace drahokamů), pouzdra na šperky, krabičky z drahých kovů, šperkovnice, kazety na šperky, kroužky na klíče; (18) kůže a imitace kůže, zvířecí kůže, kufry a cestovní tašky, deštníky a slunečníky, hole, biče a sedlářské výrobky, kabelky, brašny přes rameno, psaníčka, sáčky, pouzdra a taštičky (večerní kabelky), zavazadla, cestovní zavazadla, batohy, peněženky, nákupní tašky, sportovní tašky, plážové tašky, školní tašky, tote brašny, popruhy na zavazadla a kožené řemeny a popruhy, kožené aktovky a kufříky, kufry a tašky s kolečky, kožené pytle na balení, vaky nebo sáčky (váčky, obálky, pouzdra) z kůže pro balení, cestovní vaky na oděvy, dámské peněženky a náprsní tašky (zejména kožené), pouzdra na klíče a klíčenky z kůže, pouzdra na karty (kožené zboží), kožená pouzdra na řidičské průkazy, kožená pouzdra na vizitky, bedny, truhly a kufry z kůže, krabice z kůže a z imitace kůže, neceséry a kosmetické kufříky, toaletní tašky (prodávané bez vybavení) a tašky na kosmetické sady (prodávané bez vybavení), cestovní soupravy (kožené zboží), síťovky nebo tašky na nákup, přepravní tašky pro zvířata; (25) oděvy, obuv, kloboučnické zboží, košile a trička, oděvy z kůže nebo imitace kůže, pásky [oděvy], kožesiny [oděvy], rukavice [oděvy], šátky a

šály, kravaty, pletené zboží, punčochové zboží, ponožky, domácí obuv, plážová, lyžařská nebo sportovní obuv, spodní prádlo.

(511) 9, 14, 18, 25
(540)

CAMBON

(111) **385516**
(220) 17.12.2020
(320) 17.12.2020
(442) 10.02.2021
(151) 19.05.2021
(730) **TV Nova s.r.o.**, Kříženeckého náměstí 1078/5a, Praha 5, Hlubočepy, 15200, CZ
(740) Vyskočil, Krošlák a partneři s.r.o., advokátní kancelář, Dana Lukajová, patentový zástupce, Vršilská 130/10, Praha 1, Nové Město, 11000
(210) O-568632
(510) (35) poskytování prostoru, času a médií pro reklamu, poskytování a pronajímání reklamního prostoru na internetu, poskytování reklamního prostoru, poskytování reklamního prostoru v periodických publikacích, novinách a časopisech, pronájem reklamního času v komunikačních médiích, pronájem reklamního prostoru na webových stránkách, obchodní informace a rady pro spotřebitele (spotřebitelská poradna), předplatné na balíček informačních médií, předplatné na televizní kanál, zásilkový a maloobchodní prodej nahraných nosičů záznamů, audiovizuálních děl, filmů, videozáznamů, hudebních děl, knih, tiskovin, oděvů, módních doplňků, klíčenek, reklamních a propagačních předmětů; (38) televizní vysílání, rozhlasové vysílání, digitální vysílání, satelitní vysílání, televizní vysílání programů, televizní vysílání zábavných, vzdělávacích, dokumentárních, výchovných, zpravodajských, soutěžních, diskusních a informačních pořadů, streaming audio a video materiálů na internetu, služby v oblasti vysílání dat, vysílání televize přes internet, diskusní fóra (poskytování internetových diskusních fór), webcasting, podcasting, video, audio a televizní streaming, televizní komunikační služby, televizní vysílání pro mobilní telefony, vysílání kabelové televize, video vysílání, zpoplatněné televizní vysílání, poskytování blogovacích služeb, poskytování elektronického video spojení, poskytování elektronického zvukového spojení, poskytování přístupu k databázím na internetu, služby umožňující komunikaci jedné osoby z druhou, telematika, šíření, výměna nebo získávání zpráv a informací, šíření elektronických časopisů, informací, elektronických periodik, knih v elektronické podobě, audio nebo audiovizuálních děl prostřednictvím informační nebo datové nebo elektronické nebo komunikační nebo telekomunikační nebo počítačové sítě, zejména internetu, pomocí satelitů a jinými sítěmi, informační služby na internetu související s televizním vysíláním, služby na internetu související s televizním vysíláním, poskytování on-line platformy pro nahrávání, uchovávání, přenos a aktualizaci dat, obrázků, fotografií, 3D aplikací, komunikace; (41) televizní zábava včetně organizace, produkce a prezentace televizních programů, nakladatelství a vydavatelství, ediční činnost, publikační činnost, nahrávání nosičů zvukových nebo obrazových zvukových, půjčování nahraných zvukových a zvukově obrazových záznamů, digitální video, audio a multimediální zábavní vydavatelské služby, elektronické publikování, hudební vydavatelství, reportéřské služby, vydávání a publikování knih, časopisů, vydávání hudebních děl, vydávání elektronických publikací, psaní scénářů, tvorba a šíření audiovizuálních děl, zpravodajství, publicistika, televizní zpravodajství, rozhlasové zpravodajství, obrazové zpravodajství, televizní produkce, filmová produkce s výjimkou reklamní, tvorba programů, tvorba a výroba televizních a audiovizuálních programů, agenturní činnost v oblasti kultury, zprostředkování v oblasti kultury, výchovy, zábavy a sportu, výchovná, vzdělávací, soutěžní a zábavní činnost, zábavní služby, zahrnující vývoj, navrhování, výrobu a provádění rozhlasových a televizních programů a/nebo programů poskytovaných prostřednictvím nových médií jako je internet, zábavní nebo kulturní nebo vzdělávací představení, provozování a provádění her a soutěží i veřejných, poskytování on-line elektronických publikací a děl [bez možnosti stažení], poskytování on-line audiovizuálních děl bez možnosti stažení, poskytování filmů a televizních programů bez možnosti stažení, vydávání elektronických knih a on-line časopisů, poskytování publikací z celosvětové počítačové sítě nebo internetu s možností prohledávání, pronájem kinematografických filmů, rozhlasové programy (výroba -), psaní a zveřejňování textů kromě reklamních, vydávání textů, s výjimkou reklamních nebo náborových, výroba divadelních a/nebo jiných představení, organizování kulturních nebo vzdělávacích výstav, poskytování služeb výchovných, vzdělávacích, soutěžních, kulturních a zábavních prostřednictvím internetu a jiných sítí.

(511) 35, 38, 41

(540) **TN LIVE**

- (111) **385517**
(220) 17.12.2020
(320) 17.12.2020
(442) 10.02.2021
(151) 19.05.2021
(730) **Syrová Šárka Mgr.**, Velkoosecká 773/5, Praha 9, Vinoř, 19017, CZ
(740) Mgr. Jitka Vejražková, patentový zástupce, Pod Harfou 938/58, Praha 9, Vysočany, 19000
(210) O-568633
(510) (31) krmiva pro zvířata, konzervovaná krmiva pro zvířata, nápoje pro zvířata, jedlé pochoutky ke žvýkání pro zvířata, suchary pro zvířata, kosti pro psy, pamlsky pro zvířata; (35) služby maloobchodního, velkoobchodního a on-line prodeje výrobků: krmiva pro zvířata, konzervovaná krmiva pro zvířata, nápoje pro zvířata, jedlé pochoutky ke žvýkání pro zvířata, suchary pro zvířata, kosti pro psy, pamlsky pro zvířata, potravní doplňky pro domácí zvířata, potravní doplňky pro domácí zvířata ve formě pamlsků, vitaminové a minerální doplňky pro domácí zvířata, antiparazitní přípravky pro domácí mazlíčky, přípravky kosmetické pro zvířata, šampóny pro zvířata, přípravky do koupele pro zvířata, repelenty pro psy, výrobky určené k osvěžení dechu zvířat, přípravky pro péči o pokožku a srst zvířat, desinfekční přípravky pro zvířata, kartáče pro domácí zvířata, hřebeny pro domácí zvířata, zubní kartáčky a zubní pasty pro domácí zvířata, nádoby a lahve určené pro krmení zvířat, hračky pro domácí zvířata, imitace kostí jako hračky pro psy, polštáře, pelíšky, boudy, krabice, přepravy, tašky, nábytek pro domácí zvířata, náhubky, obojky, vodítka, oblečení, vše výše uvedené pro domácí zvířata.
(511) 31, 35
(540) **DOX-BOX**

- (111) **385518**
(220) 18.12.2020
(320) 18.12.2020
(442) 10.02.2021
(151) 19.05.2021
(730) **Barta Vaclav**, Za Brodem 441, Mukařov, Srbin, 25162, CZ
(210) O-568650
(591) Barevná
(510) (9) hudební video nahrávky, hudební nahrávky; (35) reklamní agentury, reklamní služby rozhlasové a televizní reklamní agentury, psaní scénářů pro reklamní účely; (41) filmová produkce, filmová a video produkce, filmová produkce pro zábavní účely, filmová produkce, jiná než reklamní, zvuková, obrazová a multimediální produkce a fotografie, nahrávací studia, služby televizního studia (nahrávací služby), služby nahrávacího studia pro filmy, služby nahrávacího, filmového, video a televizního studia, služby nahrávacího studia pro televizi, psaní filmových scénářů.
(511) 9, 35, 41
(540) <https://isdv.upv.cz/media/link/oz/568650>
SHA-1:380aea3f192ab0bf3daaf16009e8e94301e216a6

- (111) **385519**
(220) 20.12.2020
(320) 20.12.2020
(442) 10.02.2021
(151) 19.05.2021
(730) **Realitní advokáti s.r.o.**, Štěpánkova 585/10, Praha 5, Košíře, 15000, CZ
(740) Jindyne s.r.o., U Statku 77, Mnichovo Hradiště, Hněvousice, 29501
(210) O-568664
(510) (45) právní služby.
(511) 45

(540)

REALTNS
REALITNÍ ADVOKÁTI

- (111) **385520**
(220) 21.12.2020
(320) 21.12.2020
(442) 10.02.2021
(151) 19.05.2021
(730) **Štípek Jaroslav**, č. p. 198, Rynárec, 39401, CZ
(210) O-568678
(510) (12) vozidla a dopravní prostředky; (25) části oděvů, obuvi a pokrývek hlavy, obuv, oděvy, pokrývky hlavy; (35) obchodní služby a informace pro spotřebitele, pomoc v obchodní a podnikatelské činnosti, management a administrativní služby, reklama, marketing a propagační služby; (41) překladatelské a tlumočnické služby, překladatelské služby, rezervace vstupenek na vzdělávací, zábavní a sportovní aktivity a akce a související rezervací služby, služby v oblasti vzdělávání, zábavy a sportu, výchova, vzdělávání, zábava a sportovní činnost, zveřejňování, oznamování a psaní textů.
(511) 12, 25, 35, 41
(540)

**HORKÁ
STOPA**

- (111) **385521**
(220) 21.12.2020
(320) 21.12.2020
(442) 10.02.2021
(151) 19.05.2021
(730) **A 11 s.r.o.**, Ortenovo náměstí 1524/36, Praha 7, Holešovice, 17000, CZ
(740) Kopecký Hála & Co., advokátní kancelář s.r.o., Mgr. Ondřej Hála, Plynárenská 671, Kolín, Kolín IV, 28002
(210) O-568693
(510) (9) nahrané elektronické databáze na nosičích dat, počítačový software (nahrané počítačové programy), nahrané nosiče digitálních záznamů s multimediálním obsahem, elektronické příručky (nahrané nebo stahovatelné), elektronické plánovače a organizéry (stahovatelné), elektronické publikace, elektronické oznamovací tabule, stahovatelné elektronické noviny, stahovatelné elektronické knihy, stahovatelné elektronické publikace v podobě časopisů, stahovatelné softwarové aplikace pro mobilní zařízení, počítačové databáze (nahrané nebo stahovatelné software), audioknihy (nahrané nebo stahovatelné), elektronické časopisy (nahrané nebo stahovatelné); (16) tiskoviny, periodické a neperiodické tiskoviny, časopisy, noviny, knihy, prospekty, plakáty, fotografie, pohlednice, korespondenční listky, dopisní papír, kalendáře, knihařské potřeby, letáky, brožury, obtisky, obalový materiál z

papíru a plastických hmot, tiskařské typy a štočky, tištěné propagační materiály; (35) služby profesního networkingu, reklama, inzertní služby, rozšiřování reklamních nebo inzertních materiálů, poskytování obchodních nebo podnikatelských informací, pořádání reklamních a obchodních výstav a předváděcích akcí zboží a služeb, obchodní zprostředkovatelské služby s periodickými, neperiodickými, tištěnými a elektronickými publikacemi; (38) přenos a šíření elektronických tiskovin, časopisů, periodik a knih prostřednictvím počítačové sítě, internetu a satelitu, přenos zpráv a obrazových informací prostřednictvím počítačů, satelitů, telekomunikačních prostředků a sítí, telekomunikační přenos a šíření informací prostřednictvím teletextu, počítačových sítí, telekomunikačních sítí a internetu; (41) vydávání zábavných, odborných, zpravodajských a vzdělávacích tiskovin, vydávání elektronických časopisů, publikování časopisů, vydavatelská činnost a zpravodajství, výchovná a zábavní činnost, pořádání kulturních akcí, setkání, výstav, soutěží, přednášek.

(511) 9, 16, 35, 38, 41
(540)



(111) **385522**

(220) 28.12.2020

(320) 28.12.2020

(442) 10.02.2021

(151) 19.05.2021

(730) **S. M. E. Constructions & facility s.r.o.**, Lipská 2442/6, Brno, Žabovřesky, 61600, CZ

(740) Mgr. Lubomír Kazda, advokát, Půtova 1219/3, Praha 1, Nové Město, 11000

(210) O-568770

(510) (2) barviva, bronzové laky, emailové barvy, emaily (laky), fixativy (laky), glazury (barvy, laky), indigo (barvy), klišové nátěry, konzervační přípravky pro dřevo, kopál, kopálový lak, kreozot na konzervaci dřeva, laky, mořidla na dřevo, nátěry (barvy), nátěry na dřevo (barvy), oleje na konzervování dřeva, pigmenty, přípravky na povrchovou úpravu dřevěných podlah, přírodní pryskyřice v surovém stavu, ředidla pro barvy, ředidla pro laky, terpentýn (ředidlo pro barvy), tmel (přírodní pryskyřice), výtázky z barviřského dřeva; (20) bedny na hračky, bedny na nářadí, prázdné, ne kovové, boudy pro domácí mazlíčky, boxy na nářadí, prázdné, ne kovové, desky pod psací stroje, dětská chodítka, dětská koupací lehátka a sedátka, dětské ohrádky, dětské postýlky, divany, domovní čísla, ne kovová, ne podsvícená, držáky záclon a závěsů, ne z textilních materiálů, dřevěné cívky na přízi, hedvábi, šňůrky, dřevěné nábytkové příčky, dřevěné nebo plastové žebříky, dřevěné obaly na lahve, dřevěné pásky, dřevěné sudy na čištění vína, dřevěné špulky na přízi, hedvábi, šňůrky, dveřní uzávěry, ne kovové, dveřní zarážky, ne kovové nebo gumové, dveřní zástrčky, ne kovové, dvířka k nábytku, figuríny, figurky (sošky), figurky ze dřeva, vosku, sádry nebo plastu, floky (obuvnické kolíčky), ne kovové, garnýže, háčky na oděvy, ne kovové, háčky na věšení oděvů, ne kovové, háčky na zavěšení tašek, ne kovové, hmoždinky, ne kovové, hnízdící budky pro domácí mazlíčky, identifikační štítky, ne kovové, kádě, kadeřnická křesla, kancelářský nábytek, kartotéky (nábytek), kladky na okna, ne kovové, kladky na vertikálně výsuvná okna, ne kovové, klipsy na těsné uzavření sáčků, knihovny, kohoutky na sudy, ne kovové, kolébky, kolečka k nábytku, ne kovová, kolečka k postelím, ne kovová, kolíky, ne kovové, konzolové stolky (přistěnné stolky), kostry postelí ze dřeva, košíky na přenášení dětí, košíky na přepravu věcí, košíky pro malé kojence, košíky, ne kovové, koupelnový nábytek s umyvadlem, kování k nábytku, ne kovová, kování k postelím, ne kovová, kozy na řezání, krabice ze dřeva nebo plastu, krejčovské busty, krejčovské figuríny, krejčovské panny, krmelce, kroužky na klíče, ne kovové, krucifixy ze dřeva, vosku, sádry nebo plastu, jiné než šperky, křesla, kukaně, kulaté úchyty (držadla), ne kovové, kůly, ne kovové,

laťové přepravní bedny, lavice (nábytek), lékárníčky (skříňky na léky), lišty na rámy obrazů, madla do vany, ne kovová, manipulační palety, ne kovové, mantinely do dětských postýlek, jiné než ložní prádlo, masážní stoly, matice, ne kovové, mobilní schůdky pro nástup cestujících, ne kovové, nábytek, nádoby na míchání malty, ne kovové, nádoby na skladování a přepravu, ne kovové, nádoby na vypouštění oleje, ne kovové, nádrže na tekutá paliva, ne kovové, nádrže, ne kovové nebo zděné, nákladové palety, ne kovové, nástěnky (vývěsky), nekovové vodící kolejnice pro posuvné dveře, nemocniční postele, nohy k nábytku, nožičky k nábytku, nýty, ne kovové, objímky na připevnění potrubí, ne kovové, obruce na sudy, ne kovové, okenní kliky, ne kovové, okenní zarážky, ne kovové nebo gumové, opěrky hlavy (u nábytku), ošatky na chleba, ozdoby na rakve, ne kovové, palubní lehátka, paravány (nábytek), patníky pro obuv (vrchní plátky podpatků), ne kovové, pelechý pro domácí mazlíčky, petlice, plouvoucí přepravní nádoby, ne kovové, podhlavníky, podložky do dětských ohrádek, podnosy, ne kovové, podpěry (nábytek), podpěry pro nábytek, ne kovové, podstavce na sudy, ne kovové, podstavce pod květináče, podstavky na sudy, ne kovové, pohovky (chaises longues), pohovky (kratší s opěradlem), pohřební urny, pohyblivé předměty rozeznávané proudem vzduchu (zpravidla tyčinky nebo zvonečky (dekorace), pojízdné servírovací stoly, pojízdné servírovací stoly (nábytek), pojízdné stoly na počítače (nábytek), police (k nábytku), police do registračních skříní, police na knihy, policové skříně, ponky, pracovní stoly, postele, postýlky pro malé kojence, poštovní schránky, ne kovové nebo zděné, poutače ze dřeva nebo plastu, pracovní stoly pro práci ve stoje, prádelníky, prádelníky komody, přebalovací pulty připevněné ke zdi, přenosné stoly, přepravní palety, ne kovové, příborníky, příhrádky na talíře, přířezy pro věclí úly, psací stoly, psí boudy, ptačí budky, pulty (stoly), rakve, rámečky do věclích úlů, ramínka na oděvy, rámy na obrazy, rámy na vyšívání, regály (nábytek), registrační skříně, rybářské koše, rýsovací stoly, řečnické pulty, řečnické špalky (stoly), servírovací stoly na kolečkách (nábytek), schůdky (stoličky), ne kovové, schůdky (žebříky), ne kovové, skříně (kuchyňské), skříně na uchovávání potravin, slavníky, sofa, sochy ze dřeva, vosku, sádry nebo plastu, spojovací kolíky, ne kovové, sprchovací židle, stanové kolíky, ne kovové, stojánky na knihy (nábytek), stojany na časopisy, stojany na deštníky, stojany na klobouky, stojany na květiny (nábytek), stojany na lahve, stojany na noviny, stojany na oblečení (němý sluha), stojany na počítačové stroje, stojany na pušky, stojany na ručníky (nábytek), stojany na sudy, ne kovové, stojany na vystavení zboží, stoličky, stoličky pod nohy, stoličky pod nohy, podnožky, stoly a skříňky s umyvadlem (nábytek), stoly pod přenosný počítač, stolní desky, stolové desky, stoly na řezání (nábytek), stoly pod psací stroje, stoly, sudy, ne kovové, svorky na kabely a potrubí, ne kovové, svorky na rámy obrazů, šatní skříně, šatníky, školní nábytek, škrabadla pro kočky, špunty, ne kovové, šroubovací uzávěry na lahve, ne kovové, šrouby s maticí, ne kovové, šrouby, ne kovové, těsnící uzávěry, ne kovové, toaletní stoly, truhlářské výrobky, truhly, ne kovové, tyče k uchycení schodišťového koberce, tyče na nošení břemen na ramenou, tyče na záclony, tyče na zavěšení obrazů (rámy), tyčky a kůly k ustlínam nebo stromům, ne kovové, úchyty na kartáče, úložné police, úly, umělecké předměty ze dřeva, vosku, sádry nebo plastu, upínací stoly (nábytek), uzamykatelné skříňky, uzávěry na lahve, ne skleněné, ne kovové, ne gumové, uzávěry na nádoby, ne kovové, uzávěry, ne skleněné, kovové nebo pryžové, ventily, ne kovové, ne části strojů, věšáky (nábytek), věšáky na klíče (desky), věšáky na klobouky, věšáky na oblečení (němý sluha), vitríny (nábytek), vitríny a stojany na vystavení šperků, vnitřní lamelové rolety, vnitřní okenice (nábytek), vnitřní okenní rolety a žaluzie (nábytek), vnitřní rolety (nábytek), vnitřní okenní rolety a žaluzie z tkaného dřeva, dřevatkané dřevěné rolety (nábytek), volně stojící přepážky (nábytek), volně stojící příčky (nábytek), výdejníky sáčků na psí výkaly, ne kovové, upevněné, vysoké židle pro děti, vývěsní štíty ze dřeva nebo plastu, zajišťovací prvky pro vertikálně výsuvná okna, ne kovová, základy postelí, zástěny (nábytek), zástěny ke krbům (nábytek), zátky do lahví, zátky, ne kovové, závěsné mobilny (dekorativní pohyblivé sestavy), závěsy (panty) ne kovové, zavírače oken, ne kovové, ne elektrické, závory, ne kovové, žerdě na vlnjaky, ne kovové, židle; (27) čalouny, ne textilní, koberce, linoleum, podlahové krytiny, podložky pod koberce, rákosové rohože, vinylové podlahové krytiny; (37) čalounění, čištění, informace-poskytování informací o opravách, instalace dveří a oken, instalace kuchyňského zařízení, klempířství, lakování, opravy čalounění, restaurování nábytku, truhlářské služby, údržba nábytku.

(511) 2, 20, 27, 37

(540)



- (111) **385523**
(220) 28.12.2020
(320) 28.12.2020
(442) 10.02.2021
(151) 19.05.2021
(730) **Vondrakova Olga Mgr., Ph.D.**, Sídliště Plešivec 363, Český Krumlov, Plešivec, 38101, CZ
(210) O-568781
(510) (6) sochy a umělecké předměty z obecných kovů; (14) šperky, ozdoby (šperky), přívěsky (šperky), drahé šperky, medailonky [šperky], dámské šperky, medailony (šperky), perly [šperky], prsteny (šperky), brože [šperky]; (41) vedení kurzů, vedení dálkových kurzů, vedení výukových kurzů, vedení seminářů a workshopů.
(511) 6, 14, 41
(540)

Nature in Drop

- (111) **385524**
(220) 29.12.2020
(320) 29.12.2020
(442) 10.02.2021
(151) 19.05.2021
(730) **Dr. Max BDC, s.r.o.**, Na Florenci 2116/15, Praha 1, Nové Město, 11000, CZ
(740) Mgr. Martina Zdvihalová, Ph.D. - patentová a právní kancelář, Mgr. Martina Zdvihalová Ph.D., K Pazderně 2031, Benešov, 25601
(210) O-568784
(591) Barevná
(510) (3) přípravky pro osobní hygienu, kosmetické přípravky, vaginální výplachy pro osobní hygienu nebo jako deodoranty, vaginální výplachy pro intimní hygienu nebo deodorantiční použití, gely pro intimní hygienu, vlhčené hygienické ubrousky, čisticí ubrousky pro intimní hygienu, bylinné výtažky pro kosmetické účely; (5) farmaceutické a léčebné výrobky a přípravky, hygienické přípravky a výrobky, hygienické přípravky pro léčebné účely, zdravotnické prostředky a preparáty v rámci této třídy, vaginální výplachy, přípravky na vaginální výplach k lékařskému použití, léčebné vaginální výplachy, vaginální hydratační přípravky, přípravky pro zvlhčení vaginy, čípky, vaginální čípky, léčivé gely pro intimní péči a hygienu, léčivé vlhčené hygienické ubrousky, balzámy pro léčebné účely, kosmetické přípravky pro léčebné účely, bylinné výtažky pro léčebné účely, potravinové doplňky pro léčebné účely, vitaminové přípravky a doplňky; (35) reklama, propagace, marketing, reklama, propagace a marketing on-line, služby v oblasti reklamy a propagace prodeje, distribuce vzorků výrobků, obchodní poradenské služby, obchodní informace a rady pro spotřebitele (poradna pro spotřebitele), obchodní zprostředkovatelské služby, zajišťování obchodních transakcí a obchodních kontaktů, prezentace zboží a služeb, služby předvádění výrobků a vystavování zboží, maloobchodní služby, velkoobchodní služby, nákup, prodej, on-line nákup a on-line prodej výrobků uvedených výše ve třídách 3 a 5 tohoto seznamu, zprostředkování nákupu a prodeje výrobků uvedených výše ve třídách 3 a 5 tohoto seznamu.
(511) 3, 5, 35

(540)



- (111) **385525**
(220) 29.12.2020
(320) 29.12.2020
(442) 10.02.2021
(151) 19.05.2021
(730) **Dr. Max BDC, s.r.o.**, Na Florenci 2116/15, Praha 1, Nové Město, 11000, CZ
(740) Mgr. Martina Zdvihalová, Ph.D. - patentová a právní kancelář, Mgr. Martina Zdvihalová Ph.D., K Pazderně 2031, Benešov, 25601
(210) O-568785
(510) (3) kosmetické produkty a přípravky, parfumerie a vonné přípravky, přípravky pro osobní hygienu, přípravky pro ústní hygienu, líčidla, mýdla a gely, přípravky do koupele, přípravky pro péči o pleť, oči a nehty, přípravky pro péči o vlasy, vonné oleje a aromatické výtažky; (5) kosmetické přípravky a výrobky s léčebnými účinky; (35) reklama, propagace, marketing, reklama, propagace a marketing on-line, služby v oblasti reklamy a propagace prodeje, distribuce vzorků výrobků, obchodní poradenské služby, obchodní informace a rady pro spotřebitele (poradna pro spotřebitele), obchodní zprostředkovatelské služby, zajišťování obchodních transakcí a obchodních kontaktů, prezentace zboží a služeb, služby předvádění výrobků a vystavování zboží, maloobchodní služby, velkoobchodní služby, nákup, prodej, on-line nákup a on-line prodej kosmetických produktů a přípravků, parfumerie a vonných přípravků, přípravků pro osobní hygienu, přípravků pro ústní hygienu, líčidel, mýdel a gelů, přípravků do koupele, přípravků pro péči o pleť, oči a nehty, přípravků pro péči o vlasy, vonných olejů a aromatických výtažků, kosmetických přípravků a výrobků s léčebnými účinky, zprostředkování nákupu a prodeje kosmetických produktů a přípravků, parfumerie a vonných přípravků, přípravků pro osobní hygienu, přípravků pro ústní hygienu, líčidel, mýdel a gelů, přípravků do koupele, přípravků pro péči o pleť, oči a nehty, přípravků pro péči o vlasy, vonných olejů a aromatických výtažků, kosmetických přípravků a výrobků s léčebnými účinky.
(511) 3, 5, 35
(540)

SKINEXPERT BY DR. MAX

- (111) **385526**
(220) 04.01.2021
(320) 04.01.2021
(442) 10.02.2021
(151) 19.05.2021
(730) **Identitid s.r.o.**, Průmyslová 676/34, Praha 10, Malešice, 10800, CZ
(210) O-568832
(591) Barevná
(510) (6) kovové identifikační náramky, kovové psí známky, přívěsky na klíče z obecných kovů; (9) chytré náramky; (14) náramky, náramky (šperky), postříbřené náramky, koráلكové náramky, náramky (šperky), identifikační náramky (klenoty), náramky na kotníky, přívěsky na náramky, náramky a hodinky (kombinace), náramky vyrobené z gumy nebo silikonu se vzorem nebo nápisem, bižuterie, bižuterie a ozdoby, ozdoby z bižuterie, šperky, dámské šperky, skříňky na šperky, šperky na tělo, šperky v podobě koráلكů, šperky nevyrobené z drahých kovů, pouzdra na šperky a pouzdra na hodiny a hodinky, kovové přívěsky na klíče, přívěsky na klíče, přívěsky ke

kroužkům na klíče, meditační korálky, korálky pro výrobu šperků; (20) (540)
identifikační náramky, nekovové, identifikační náramky, nekovové, skříňky
na šperky; (25) kapuce (oblečení), neformální oblečení, sportovní oblečení,
oblečení pro volný čas, kšilty proti slunci (oblečení); (35) prodej, a to
maloobchodní i velkoobchodní (i po internetu) s výrobky uvedenými výše
ve třídách 6, 9, 14, 20 a 25.
(511) 6, 9, 14, 20, 25, 35



Přehled zápisů ochranných známek se změnou ve vztahu ke zveřejněným přihláškám

Kapitola obsahuje údaje o ochranných známkách zapsaných na základě ustanovení § 28 odst. 1 zákona č. 441/2003 Sb., u kterých došlo ke změně údajů oproti zveřejněné přihlášce ochranné známky.

| | |
|--------------------------|--------|
| Číselný přehled (111) | |
| 385412 | 385413 |

Zápisy ochranných známek se změnou ve vztahu ke zveřejněným přihláškám

(111) **385412**
(220) 27.03.2020
(320) 27.03.2020
(442) 10.06.2020
(151) 19.05.2021
(540)



(730) **Jansa Luděk Ing., MBA, LL.M.**, Popradská 1291, Ústí nad Orlicí, 56206, CZ
(740) Advokátní kancelář Brož & Sokol & Novák s.r.o., JUDr. Tomáš Sokol, advokát, Sokolská 1788/60, Praha 2, Nové Město, 12000
(510) (42) poradenské služby v oblasti potravinářství, farmacie a zvěrolékařství, vývoj farmaceutických, zdravotnických, zvěrolékařských výrobků a výživových doplňků pro lidi a zvířata.
(591) Barevná
(511) 42
(210) O-562718

(111) **385413**
(220) 17.06.2020
(320) 17.06.2020
(442) 29.07.2020
(151) 19.05.2021

(540)



(730) **Pilot 21, a.s.**, Heleny Malířové 285/2, Praha 6, Břevnov, 16900, CZ
(740) Mgr. Markéta Shubik, Nad hradním vodojemem 63/75, Praha 6, Střešovice, 16200
(510) (9) letecké simulátory, simulátory přístrojového vybavení, simulátory řízení a ovládání vozidel, vývojářský software, software pro vývoj her, počítačový software, elektrická navigační zařízení, elektrická monitorovací zařízení, elektrická ovládací zařízení, dálkové ovladače, počítačový hardware pro hry a hazardní hry, počítačové herní programy (software), aplikace na sportovní sázky, bezpečnostní, zabezpečovací, ochranná a signalizační zařízení, počítačové operační systémy; (12) civilní drony, vojenské drony; (16) instruktážní manuály, vstupenky, tištěné propagační materiály; (25) obuv, oděvy, části oděvů, obuvi a pokrývek hlavy; (28) drony [hračky], hry, elektronické hry, sportovní hry; (37) opravy, údržba, tankování a dobíjení vozidel, údržba a opravy letadel; (39) poskytování letištních zařízení pro letectví, letištní služby, vyhlídkové služby, organizování prohlídek pamětihodností a okružních jízd, služby průvodců a organizování cest a výletů, přeprava osob a zboží po zemi, letecky a po vodě; (41) hazardní hry, služby v oblasti vzdělávání, zábavy a sportu, organizování závodů vozidel, pronájem herního zařízení, organizování konferencí, výstav a soutěží; (45) bezpečnostní služby pro ochranu osob a majetku.
(591) Barevná
(511) 9, 12, 16, 25, 28, 37, 39, 41, 45
(210) O-564622

Zápisy licenčních smluv k ochranným známkám

V této kapitole jsou zveřejněny zápisy licenčních smluv podle ustanovení § 18 odst. 1 zákona č. 441/2003 Sb.

| Číslo zápisu (111) | Vlastník (730) | Nabyvatel licence (791) | Druh licence (793) | Datum uzavření licenční smlouvy (793) | S účinností od data (580) |
|--------------------|---|---|--------------------|---------------------------------------|---------------------------|
| 155806 | Lovochemie, a.s., Terezińska 57, Lovosice, 41017, CZ | AGRO CS a.s., 265, Říkov, 55203, CZ | nevýhradní | 01.01.2021 | 19.05.2021 |
| 285673 | JetAdvice Kft., József Attila utca 12, 2724 Újlengyel, HU | Povrchová důlní a.s., Dobrovského 553/8, Praha 7, Holešovice, 17000, CZ | podlicence | 03.12.2020 | 20.05.2021 |
| 285673 | JetAdvice Kft., József Attila utca 12, 2724 Újlengyel, HU | JETCON spol. s r.o., Na Bělidle 275, Chomutov, 43001, CZ | nevýhradní | 03.12.2020 | 20.05.2021 |
| 298790 | Lovochemie, a.s., Terezińska 57, Lovosice, 41017, CZ | AGRO CS a.s., 265, Říkov, 55203, CZ | nevýhradní | 01.01.2021 | 19.05.2021 |
| 367183 | Walia Gurvinder, Jordana Jovkova 3254/7, Praha 4 - Modřany, 14300, CZ | VIOLET MOON s.r.o., Průmyslová 1472/11, Praha 10, Hostivař, 10200, CZ | nevýhradní | 28.04.2021 | 24.05.2021 |

Přehled obnov zápisu ochranných známek

Kapitola obsahuje údaje o ochranných známkách, u kterých byl na žádost vlastníka obnoven zápis podle ustanovení § 28 odst. 2 zákona č. 441/2003 Sb.

| Číselný přehled (111) | | | | | | | | | | | |
|--------------------------|--------|--------|--------|--------|--------|--------|--------|--------|--------|--------|--------|
| 111251 | 154776 | 160451 | 160713 | 165215 | 170780 | 171594 | 172097 | 172476 | 172534 | 172580 | 172866 |
| 173039 | 173040 | 173042 | 173043 | 173044 | 173217 | 175138 | 175139 | 175623 | 176728 | 176969 | 239746 |
| 242628 | 242647 | 243533 | 243655 | 243808 | 244336 | 244519 | 244850 | 245604 | 245605 | 245667 | 245749 |
| 245758 | 245759 | 245763 | 245900 | 246720 | 247236 | 247562 | 248242 | 249870 | 250788 | 250835 | 251087 |
| 251330 | 251364 | 251423 | 251536 | 252187 | 252198 | 252485 | 252486 | 252487 | 252499 | 253059 | 254190 |
| 257134 | 295521 | 318238 | 318629 | 319988 | 321276 | 321859 | 321946 | 321950 | 322080 | 322139 | 322189 |
| 322600 | 322601 | 322602 | 322603 | 322604 | 322718 | 322811 | 322812 | 323315 | 323814 | 323861 | 324011 |
| 324035 | 324286 | 324436 | 324574 | 324587 | 324796 | 324797 | 324988 | 325018 | 325066 | 325067 | 325479 |
| 325592 | 325715 | 325892 | 326193 | 326326 | 326422 | 326673 | 326974 | 328732 | 328958 | 331227 | |

Obnovy zápisu ochranných známek

(111) **111251**
(220) 04.10.1921
(151) 04.10.1921
(540)



(591) Barevná
(730) **European Property Group, a.s.**, Cejl 494/25, Brno, 60200, CZ
(740) TRAPLOVÁ-HAKR-KUBÁT Advokátní a patentová kancelář, Mgr. Jana Šuranová Traplová, Přístavní 24, Praha 7, 17000
(510) (34) zápalky.
(511) 34
(210) O-2330

(111) **154776**
(220) 23.06.1961
(151) 07.07.1961
(540)



(730) **Erba Lachema s.r.o.**, Karásek 2219/1d, Brno, Řečkovice, 62133, CZ
(740) PatentCentrum Sedlák & Partners s.r.o., Okružní 2824, České Budějovice, České Budějovice 3, 37001
(510) (1) chemické výrobky, chemikálie organické lučebně čisté, soli organických kyselin, chemikálie anorganické lučebně čisté, indikátory, papírky reagenční, činidla a roztoky pro diagnostické, analytické a mikroskopické účely.
(511) 1
(210) O-24687

(111) **160451**
(220) 08.06.1971
(151) 05.08.1971
(540)

INTERKAMERA

(730) **NÁRODNÍ TECHNICKÉ MUZEUM**, Kostelní 42, Praha 7, 17078, CZ
(740) Daniela Toningarová, patentový a známkový zástupce, Kamenická 3, Praha 7, 17000
(510) Výstavy, symposia, semináře, konference, publikace, propagace, přednášky, odborné a vědecké práce a stálé expozice.
(511) 35, 41, 42
(210) O-45303

(111) **160713**
(220) 24.06.1971
(151) 16.02.1972
(540)

NUTRAMIN

(730) **Fresenius Kabi s.r.o.**, Na strži 1702/65, Praha 4, Nusle, 14000, CZ
(740) Noerr s.r.o., Barbara Kusak, advokátka, Na Poříčí 1079/3a, Praha 1, 11000
(510) (1) výrobky lučební pro zdravotnický průmysl, umělé a syntetické pryskyřice, lučebniny na konzervování potravin; (5) výrobky lékárnické,

veterinární a zdravotnické, léčiva pro lidi a zvířata, výrobky dietetické pro děti a nemocné, náplasti, materiál na obvazy, hmoty na plombování zubů a na otisky zubů, léčiva pro dentisty, dezinfekční prostředky s výjimkou dezinfekčních prostředků na vázání prachu, prostředky na ničení plevele a škodlivých zvířat, medicínální vína, medicínální nápoje, sirupy k farmaceutickým účelům; (31) chemická krmiva pro zvířata.

(511) 1, 5, 31
(210) O-45357

(111) **165215**
(220) 10.06.1981
(151) 28.10.1982
(540)



(730) **SLOVNAFT, a.s.**, Vlčie hrdlo 1, Bratislava, 82412, SK
(740) PatentCentrum Sedlák & Partners s.r.o., Okružní 2824, České Budějovice, České Budějovice 3, 37001
(510) (4) plastické mazivo.
(511) 4
(210) O-52256

(111) **170780**
(220) 30.04.1991
(151) 28.07.1992
(540)



(730) **Králová Lenka**, Šmolíkova 993/2, Praha 6, Ruzyně, 16100, CZ
(510) Výrobky z lan a provazů z přírodních i umělých vláken, lana kotvení, kovová, námořní, služby s lany spojené (zapletání, uvazování, kotvení).
(511) 22, 40, 42
(210) O-61513

(111) **171594**
(220) 28.06.1991
(151) 03.12.1992
(540)



(730) **Alan Černý**, K Cihelně 103, Zlatníky - Hodkovice, 25241, CZ
(510) Nářadí ruční, elektronika zejména videotechnika a výpočetní technika, nábytek dřevěný.
(511) 8, 9, 10
(210) O-62413

(111) **172097**
(220) 02.07.1991
(151) 07.04.1993
(540)

pump
a.s.

(730) **PUMPA, a.s.**, U Svitavy 54/1, Brno, Černovice, 61800, CZ
(740) ELITFORM - Patentová a známková kancelář, Mgr. Lukáš Dlabáček, Bolzanova 5, Brno, 61800
(510) Čerpadla, čerpací technika, opravy, instalace a montáže čerpací techniky, čištění a opravy studní a šachet, montáž, údržba a opravy elektrických zařízení, zprostředkovatelská činnost k prováděným opravám a montážím.
(511) 7, 37, 42
(210) O-62472

(111) **172476**
(220) 24.09.1991
(151) 26.04.1993
(540)

BRILLO

(730) **Armaly Sponge Company**, 1900 Easy Street, Commerce Township, Michigan, MI, US
(740) Zeiner & Zeiner advokátní kancelář s.r.o., Mgr. Alexandr Vališ, advokát, Argentinská 286/38, Praha 7, Holešovice, 17000
(510) Prací a bělicí přípravky, čistící, leštící, odmašťovací a brousící přípravky, mýdla, výrobky parfumerické, éterické oleje, kosmetické výrobky, vodičky na vlasy, prostředky na čištění zubů, vata pro kosmetické účely, výrobky farmaceutické, zvěrolékařské a zdravotnické, výrobky dietetické pro děti a nemocné, náplasti, obvazový materiál, hmoty určené k plombování zubů a na otisky zubů, dezinfekční prostředky, prostředky k hubení rostlinných a živočišných škůdců, přípravky fungicidní a herbicidní, vata, hygienické vložky, drobné nářadí a přenosné nádoby k domácím a kuchyňským účelům (ne z drahých kovů), hřebeny a mycí houby, toaletní potřeby, kartáče (ne pro malířské účely), kartáčnický materiál, pomůcky k úklidu a čistící materiály včetně látek a smotků, drátěnky na nádobí, nezpracované a polozpracované sklo (ne pro stavby), zboží skleněné včetně okenního skla, výrobky z porcelánu a kameniny, které nejsou zahrnuty v jiných třídách.
(511) 3, 5, 21
(210) O-63823

(111) **172534**
(220) 12.07.1991
(151) 17.05.1993
(540)

LEXIS

(730) **RELX Inc.**, 230 Park Avenue, Seventh Floor, New York, 10169, NY, US
(740) Zeiner & Zeiner advokátní kancelář s.r.o., Mgr. Alexandr Vališ, advokát, Argentinská 286/38, Praha 7, Holešovice, 17000
(510) (42) počítačové služby pomocné v oblasti právního výzkumu.
(511) 42
(210) O-62715

(111) **172580**
(220) 12.07.1991
(151) 30.04.1993
(540)

NEXIS

(730) **RELX Inc.**, 230 Park Avenue, Seventh Floor, New York, 10169, NY, US
(740) Zeiner & Zeiner advokátní kancelář s.r.o., Mgr. Alexandr Vališ, advokát, Argentinská 286/38, Praha 7, Holešovice, 17000
(510) (42) počítačové služby pro účely uchování a vyhledávání dat, zejména pro oblast povídek a novinových článků, leasing počítačových terminálů a tiskáren.
(511) 42
(210) O-62716

(111) **172866**
(220) 12.07.1991
(151) 08.06.1993
(540)

ASPI

(730) **Wolters Kluwer ČR, a.s.**, U nákladového nádraží 3265/10, Praha 3, Strašnice, 13000, CZ
(740) Schönherr Rechtsanwälte GmbH, organizační složka, JUDr. Vladimír Čížek, advokát, Jindřišská 937/16, Praha 1, Nové Město, 11000
(510) Programy pro počítače, programové vybavení počítačů, software, programování a poradenství v oblasti výpočetní techniky.
(511) 9, 35, 42
(210) O-62703

(111) **173039**
(220) 23.07.1991
(151) 15.07.1993
(540)

CIVIC

(730) **Honda Giken Kogyo Kabushiki Kaisha**, 1-1, 2-Chome, Minami-aoyama, Minato-ku, Tokyo, JP
(740) Všeťečka Zelený Švorčík a partneři, advokátní a patentová kancelář, JUDr. Michal Havlík, advokát, Hálkova 1406/2, Praha 2, Nové Město, 12000
(510) (12) vozidla, zařízení pro pohyb po zemi, ve vzduchu nebo ve vodě a díly a příslušenství pro uvedené zboží.
(511) 12
(210) O-62901

(111) **173040**
(220) 23.07.1991
(151) 15.07.1993
(540)

ACCORD

(730) **Honda Giken Kogyo Kabushiki Kaisha**, 1-1, 2-Chome, Minami-aoyama, Minato-ku, Tokyo, JP
(740) Všeťečka Zelený Švorčík a partneři, advokátní a patentová kancelář, JUDr. Michal Havlík, advokát, Hálkova 1406/2, Praha 2, Nové Město, 12000
(510) (12) vozidla, zařízení pro pohyb po zemi, ve vzduchu nebo ve vodě a díly a příslušenství pro uvedené zboží.
(511) 12
(210) O-62900

(111) **173042**
(220) 23.07.1991
(151) 15.07.1993
(540)

PRELUDE

- (730) **Honda Giken Kogyo Kabushiki Kaisha**, 1-1, 2-Chome, Minami-aoyama, Minato-ku, Tokyo, JP
(740) Všeťečka Zelený Švorčík a partneři, advokátní a patentová kancelář, JUDr. Michal Havlík, advokát, Hálkova 1406/2, Praha 2, Nové Město, 12000
(510) (12) vozidla, zařízení pro pohyb po zemi, ve vzduchu nebo ve vodě a díly a příslušenství pro uvedené zboží.
(511) 12
(210) O-62898

(111) **173043**
(220) 23.07.1991
(151) 15.07.1993
(540)

ACURA

- (730) **Honda Giken Kogyo Kabushiki Kaisha**, 1-1, 2-Chome, Minami-aoyama, Minato-ku, Tokyo, JP
(740) Všeťečka Zelený Švorčík a partneři, advokátní a patentová kancelář, JUDr. Michal Havlík, advokát, Hálkova 1406/2, Praha 2, Nové Město, 12000
(510) (12) vozidla, zařízení pro pohyb po zemi, ve vzduchu nebo ve vodě a díly a příslušenství pro uvedené zboží.
(511) 12
(210) O-62897

(111) **173044**
(220) 23.07.1991
(151) 15.07.1993
(540)

LEGEND

- (730) **Honda Giken Kogyo Kabushiki Kaisha**, 1-1, 2-Chome, Minami-aoyama, Minato-ku, Tokyo, JP
(740) Všeťečka Zelený Švorčík a partneři, advokátní a patentová kancelář, JUDr. Michal Havlík, advokát, Hálkova 1406/2, Praha 2, Nové Město, 12000
(510) (12) vozidla, zařízení pro pohyb po zemi, ve vzduchu nebo ve vodě a díly a příslušenství pro uvedené zboží.
(511) 12
(210) O-62891

(111) **173217**
(220) 11.11.1991
(151) 30.07.1993
(540)



- (730) **VELAZ, s.r.o.**, Lysolajské údolí 15/53, Praha 6, Lysolaje, 16500, CZ
(510) Laboratorní zvířata; diety pro laboratorní zvířata a další speciální diety pro zvířata; zařízení pro chov a držení laboratorních zvířat (např. stojany, drátěná víka, duralová pítka, klece apod.).
(511) 6, 20, 31
(210) O-64650

(111) **175138**
(220) 17.10.1991
(151) 03.03.1994
(540)



- (730) **CASSO INVEST spol. s r.o.**, Hybešova 167/18, Karlovy Vary, Rybáře, 36005, CZ
(740) ZEMAN - podkrušnohorská patentová a známková kancelář, Petr Zeman, patentový zástupce, Hradní 301/9, Loket, 35733
(510) (21) růžový porcelán.
(511) 21
(210) O-64239

(111) **175139**
(220) 17.10.1991
(151) 03.03.1994
(540)



- (730) **CASSO INVEST spol. s r.o.**, Hybešova 167/18, Karlovy Vary, Rybáře, 36005, CZ
(740) ZEMAN - podkrušnohorská patentová a známková kancelář, Petr Zeman, patentový zástupce, Hradní 301/9, Loket, 35733
(510) (21) porcelán užitkový, ozdobný a figurální.
(511) 21
(210) O-64236

(111) **175623**
(220) 08.11.1991
(151) 07.04.1994
(540)

SEALY

- (730) **Sealy Technology LLC**, One Office Parkway, Trinity, NC, US
(740) KOREJZOVA LEGAL v.o.s., JUDr. Petra Sauvage de Brantes, advokátka, Korunní 810/104, Praha 10, Vinohrady, 10100
(510) Nábytek včetně kovového a kempingového nábytku; broušená skla a zrcadla; rámy; výrobky ze dřeva, korku, třtiny, vrbového proutí, rohoviny, kostí, slonoviny, kostic, želvoviny, jantaru, perleti, mořské pěny, buničiny, pokud nejsou zahrnuty v jiných třídách; výrobky z náhražek těchto materiálů včetně výrobků z plastických hmot a výrobky z plastických hmot, pokud nejsou zařazeny v jiných třídách; ložní potřeby; matrace; žíněnky; podhlavníky apod.

(511) 20, 21, 24
(210) O-64646

(111) **176728**
(220) 12.03.1992
(151) 23.05.1994
(540)

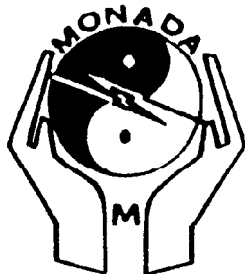

(730) **MONADA, spol. s r.o.**, Studánková 450, Praha 4, Újezd, 14900, CZ
(510) Pedagogická činnost, rehabilitace, netradiční léčení.
(511) 41, 42
(210) O-67207

(111) **176969**
(220) 06.05.1992
(151) 27.05.1994
(540)

DURAMETALLIC

(730) **FLOWERVE MANAGEMENT COMPANY**, 5215 N. O'Connor Boulevard, Suite 2300, Irving, TX, US
(740) KANIA, SEDLÁK, SMOLA Patentová a známková kancelář, Ing. Lucie Lunzarová, patentový zástupce, Mendlovo náměstí 907/1a, Brno, Staré Brno, 60300
(510) Mechanické obaly a těsnění, těsnění pro spolupráci vzájemně rotačně uložených částí a náhradní díly pro sestavy toto obsahující.
(511) 7, 17
(210) O-68381

(111) **239746**
(220) 12.01.2001
(151) 19.12.2001
(540)

TRIBO

(730) **TRIBO.CZ, s.r.o.**, Klimentská 1203/2, Praha 1, Nové Město, 11000, CZ
(510) (3) kosmetika; (35) zprostředkování v oblasti módy-sloužby modelek, předvádění pro reklamní účely; (42) provozování kosmetického, kadeřnického, tetovacího a bodypiercingového salónu.
(511) 3, 35, 42
(210) O-163158

(111) **242628**
(220) 23.05.2001
(151) 22.03.2002
(540)



(730) **Ochrana fauny ČR o.p.s.**, Hrachov 13, Svatý Jan, 26256, CZ
(740) Macek and Partners, Mgr. Jiří Macek, Sázavská 751/16, Praha 2, Vinohrady, 12000
(510) (16) tiskoviny, periodické i neperiodické publikace, plakáty, knihy a fotografie týkající se zejména ochrany živočichů, přírody a životního prostředí; (41) odborná výchovně vzdělávací činnost, výchova k ekologickému chování a ochraně přírody, vydávání tiskovin, periodických i neperiodických publikací, knih, fotografií a metodických materiálů v souvislosti s ochranou přírody, životního prostředí a živočichů; (42) péče o chráněné živočichy a chráněná území, činnost stanice pro zraněné živočichy, zpracování a realizace projektů na záchranu ohrožených živočichů a biotopů, činnost zaměřená na zlepšení podmínek volně žijících živočichů, zejména ohrožených druhů, a na ekologické hospodaření s faunou, poradenské služby v oblasti ochrany přírody a zvířat před negativními vlivy.
(511) 16, 41, 42
(210) O-167632

(111) **242647**
(220) 31.05.2001
(151) 22.03.2002
(540)



(591) Barevná
(730) **PUMPA,a.s.**, U Svitavy 54/1, Brno, Černovice, 61800, CZ
(740) ELITFORM - Patentová a známková kancelář, Mgr. Lukáš Dlabáček, Bolzanova 5, Brno, 61800
(510) (7) čerpadla, čerpací technika, pumpy; (37) opravy pump a čerpadel, instalace a montáž čerpací techniky, čištění a opravy studní a šachet, údržba, montáž a opravy elektrických zařízení, zprostředkovatelská činnost v souvislosti s prováděnými opravami, údržbou a montážemi.
(511) 7, 37
(210) O-167999

(111) **243533**
(220) 21.05.2001
(151) 23.04.2002
(540)

DDstudio

(730) **BcA. Michael Dvořák**, Liliová 7, Praha 1, 11000, CZ
(740) Pavel Reichel a kol., Ing. Pavel Reichel, Lopatecká 14, Praha 4, 14700
(510) (9) nosiče informací a soubory dat, digitální fotografie; (16) fotografie; (35) služby a poradenství v reklamě a propagaci a v oblasti komerčního a reklamního výstavnictví; (38) šíření informací a souborů dat

prostřednictvím datových sítí; (42) grafické a tiskařské služby, design, fotografování, služby fotoateliéru, včetně odborného poradenství.
(511) 9, 16, 35, 38, 42
(210) O-167536

(111) **243655**
(220) 07.06.2001
(151) 23.04.2002
(540)

MIKROLA

(730) **Erba Lachema s.r.o.**, Karásek 2219/1d, Brno, 62133, CZ
(740) PatentCentrum Sedlák & Partners s.r.o., Okružní 2824, České Budějovice, České Budějovice 3, 37001
(510) (1) chemické výrobky určené pro průmysl; (5) výrobky farmaceutické, veterinární; (9) přístroje pro měření, přístroje pro zpracování informací a počítače; (42) péče léčebná, hygienická, služby veterinární, vědecký a průmyslový výzkum, programování.
(511) 1, 5, 9, 42
(210) O-168201

(111) **243808**
(220) 26.07.2001
(151) 23.04.2002
(540)

ESSA

(730) **ESSA, spol. s r. o.**, Okružní 34, České Budějovice, 37001, CZ
(740) PatentCentrum Sedlák & Partners s.r.o., Okružní 2824, České Budějovice, České Budějovice 3, 37001
(510) (30) káva, čaj, kakao, cukr, rýže, rýžové crackery, tapioka, ságo, kávové náhražky, mouka a přípravky z obilnin, chléb, pečivo, cukrovinky, zmrzlina, med, sirup melasový, droždí, prášky do těsta, sůl, hořčice, ocet, nálevy (k ochucení), led pro osvěžení; (31) výrobky zemědělské, zahradnické, lesní a zrní neuvedené v jiných třídách, čerstvé ovoce a zelenina, osivo, krmivo pro zvířata; (35) obchodní poradenství, pomoc při řízení obchodní činnosti, obchodní a podnikatelské průzkumy.
(511) 30, 31, 35
(210) O-169996

(111) **244336**
(220) 23.05.2001
(151) 23.05.2002
(540)

LAGUNA

(730) **AQM s.r.o.**, Čs. armády 133, Bohumín, Nový Bohumín, 73581, CZ
(740) Ing. Petr Soukup, patentový zástupce, tř. Svobody 43/39, Olomouc, 77900
(510) (11) vodní ochlazovače, přístroje a zařízení na ochlazování, ohřívání, oksyličování, dávkování a výdej vody a nápojů; (21) nekovové nádoby samostatné a nádoby tvořící součásti přístrojů a zařízení na ochlazování, ohřívání, oksyličování, dávkování a výdej vody a nápojů, zejména nádoby z plastů; (32) stolní a minerální vody a nealkoholické nápoje (s výjimkou ovocných nápojů).
(511) 11, 21, 32
(210) O-167602

(111) **244519**
(220) 18.07.2001
(151) 23.05.2002
(540)



(730) **Česká lékařská společnost Jana Evangelisty Purkyně, z.s.**, Sokolská 490/31, Praha 2, Nové Město, 12000, CZ
(510) (41) pořádání kongresů, symposií.

(511) 41
(210) O-169695

(111) **244850**
(220) 02.05.2001
(151) 24.06.2002
(540)

LexisNexis

(730) **RELX Inc.**, 230 Park Avenue, Seventh Floor, New York, 10169, NY, US
(740) Zeiner & Zeiner advokátní kancelář s.r.o., Mgr. Alexandr Vališ, advokát, Argentinská 286/38, Praha 7, Holešovice, 17000
(510) (9) vědecké, námořní, geodetické, fotografické, kinematografické, optické, vážicí, měřicí, signalizační, kontrolní, záchranářské a výukové přístroje a nástroje, přístroje pro nahrávání, přenos a reprodukci zvuku nebo obrazů, magnetické nosiče dat, nahrávací disky, prodejní automaty a mechanismy pro přístroje na mince, pokladny, počítačové stroje, vybavení na zpracování dat a počítače, periferní zařízení počítačů, pohony disků, klávesnice, modemy, terminály, tiskárny, hasicí přístroje, části a příslušenství výše uvedeného zboží zahrnutého v této třídě, nahraný počítačový software, software pro zpracování textů, software pro přístup na Internet, software pro poskytování přístupu k patentovaným databázím on-line, počítačový software umožňující přístup k databázím poskytujícím informace k řadě témat určených pro výzkum, software umožňující uživatelům podávat soudům a vládním úřadům dokumenty elektronickou cestou, tabulkový software, software pro vyhledávání a zobrazování poplatků za vyhledávání on-line, software provádějící ověřování citací zákonů, software, který vybírá a ukazuje citace podobných případů a jiných právnických materiálů, software poskytující seznam úřadů v oboru práva a účetní software; (16) papír, lepenka a zboží vyrobené z těchto materiálů nezahrnuté v jiných třídách, počítačový papír, tiskoviny, bulletiny z oboru vyhledávacích služeb pomocí počítače, knihy, letáky, brožury a bulletiny vztahující se k on-line počítačovým databázím, knihy, noviny, monografie, bulletiny z oboru vyhledávacích služeb pomocí počítače, knihvazačský materiál, fotografie, papírnické zboží, lepidla pro papírnictví nebo domácnost, materiály pro umělece, malířské štětce, potřeby pro psaní na stroji a kancelářské potřeby (kromě nábytku), instruktážní a výukové materiály (kromě přístrojů), umělohmotné obalové materiály (nezahrnuté v jiných třídách), hrací karty, tiskařské písmo, tiskařské štočky; (35) reklama, obchodní management, obchodní správa, podnikatelská a manažerská podpora v oblasti zřizování a vedení soukromých počítačových knihoven, shromažďování a/nebo systemizování informací do počítačových databází; (38) telekomunikace, komunikace pomocí počítačových terminálů, pronájem telefonních linek, poskytování on-line interaktivních databází s informacemi o široké škále témat všeobecného zájmu, právními informacemi, reklamou, zprávami a vyhledáváním a jejich vedení, poskytování interaktivních databází on-line a jejich údržba; (41) vzdělávání, školení, zábava, sportovní a kulturní aktivity, vydávání knih, vydávání textů (jiných než reklamních textů), vzdělávací služby, vedení seminářů a školicích programů v oboru vyhledávání pomocí počítačů; (42) poskytování jídla a pití, přechodné ubytování, péče o zdraví, hygienu a krásu, veterinární a zemědělské služby, právní služby, vědecký a průmyslový výzkum, programování počítačů, vyhledávací služby pomocí počítače, konzultační služby v oblasti počítačů, počítačového hardwaru, počítačového softwaru a vyhledávání pomocí počítačů, pronájem počítačového hardwaru a počítačového softwaru, pronájem přístupového času k interaktivním počítačovým databázím, technická konzultace vztahující se k softwaru a vyhledávání pomocí počítače prostřednictvím telefonu, e-mailu, faxu, osobně a/nebo umístěním na globální počítačové síti, instalace a update softwaru, údržba počítačového softwaru, tvorba a instalace stránek na síť pro třetí osoby a vyhledávání pomocí počítačů pro třetí osoby, poskytování elektronických bulletinů vztahujících se k uchování počítačových informací a vyhledávacím službám, poskytování virtuálního prostoru pro webovské stránky, ukládání počítačových informací a vyhledávací služby.
(511) 9, 16, 35, 38, 41, 42
(210) O-166985

(111) **245604**
(220) 22.05.2001
(151) 29.07.2002
(540)

FLN

(730) **Tyco Fire & Security Czech Republic s.r.o.**, Líbalova 2348/1, Praha 4, Chodov, 14900, CZ
(510) (1) hasiva; (9) přenosné a pojezdné hasicí přístroje a náhradní díly k nim, džberové požární stříkačky a náhradní díly k nim.
(511) 1, 9
(210) O-167550

(111) **245605**
(220) 22.05.2001
(151) 29.07.2002
(540)

neuruppin

(730) **Tyco Fire & Security Czech Republic s.r.o.**, Líbalova 2348/1, Praha 4, Chodov, 14900, CZ
(510) (1) hasiva; (9) přenosné a pojezdné hasicí přístroje a náhradní díly k nim, džberové požární stříkačky a náhradní díly k nim.
(511) 1, 9
(210) O-167551

(111) **245667**
(220) 26.06.2001
(151) 29.07.2002
(540)



(730) **Coloplast A/S**, Høldedam 1, Humlebaek, DK
(740) Všeček Zelený Švorčík a partneři, advokátní a patentová kancelář, JUDr. Otakar Švorčík, advokát, Hádkova 1406/2, Praha 2, Nové Město, 12000
(510) (3) přípravky a látky pro péči o pleť ne pro léčebné účely; (5) lékařské a zdravotnické přípravky a látky, lékařské přípravky pro použití při léčbě ostomie a chirurgické léčbě urologických potíží, hygienické vložky, hygienické pásky, hygienické ubrousky, absorpční kalhotky pro inkontinentní pacienty, hygienické, menstruační a zdravotní kalhotky, tampóny pro lékařské a chirurgické použití, lékařské a chirurgické obvazy a bandáže, lékařská lepidla; (10) chirurgické a lékařské zařízení a nástroje, protézy, elastické obvazy, rourky, váčky, pásky, filtry, nádoby, katetry, hadice, uzávěry, ventily, pokrývky, těsnění, vše pro lékařskou a chirurgickou léčbu, váčky, schránky a sběrné nádoby pro výměšky lidského těla, přístroje a zařízení pro rehabilitaci a léčbu močového ústrojí a prevenci před inkontinencí.
(511) 3, 5, 10
(210) O-169203

(111) **245749**
(220) 19.07.2001
(151) 29.07.2002
(540)



(730) **Kolín Josef**, Nad údolím 12, Praha 4, 14700, CZ
(510) (9) nosiče záznamů, počítače včetně periférií, přístroje pro záznam, převod, reprodukci zvuku, nebo obrazu; (35) propagační činnost, reklamní služby, rozšiřování reklamních materiálů zákazníkům, pomoc při provozu podniků, obchodů a obchodních činností; (41) vydavatelství, agenturní činnost v oblasti kultury, produkce audiovizuálních děl, nahrávací studia, zábava.
(511) 9, 35, 41
(210) O-169804

(111) **245758**
(220) 24.07.2001
(151) 29.07.2002
(540)

oXamet

(730) **Teva Czech Industries s.r.o.**, Ostravská 29, Opava-Komárov, 74770, CZ
(740) Rott, Růžička & Guttman, Patentové, známkové a advokátní kanceláře, JUDr. Vladimír Rott, patentový zástupce, Vyskočilova 1566, Praha 4, Michle, 14000
(510) (5) výrobky farmaceutické, léčiva.
(511) 5
(210) O-169935

(111) **245759**
(220) 24.07.2001
(151) 29.07.2002
(540)

oXamint

(730) **Teva Czech Industries s.r.o.**, Ostravská 29, Opava-Komárov, 74770, CZ
(740) Rott, Růžička & Guttman, Patentové, známkové a advokátní kanceláře, JUDr. Vladimír Rott, patentový zástupce, Vyskočilova 1566, Praha 4, Michle, 14000
(510) (5) výrobky farmaceutické, léčiva.
(511) 5
(210) O-169936

(111) **245763**
(220) 25.07.2001
(151) 29.07.2002
(540)



(730) **Honda Giken Kogyo Kabushiki Kaisha**, 1-1, 2-Chome, Minami-aoyama, Minato-ku, Tokyo, JP
(740) Všeček Zelený Švorčík a partneři, advokátní a patentová kancelář, JUDr. Michal Havlík, advokát, Hádkova 1406/2, Praha 2, Nové Město, 12000
(510) (4) průmyslové oleje a tuky, mazadla, výrobky pro pohlcování, zavlažování a vázání prachu, paliva včetně benzínu pro motory a osvětlovací látky,

svíčky, knoty; (7) stroje a obráběcí stroje, motory (s výjimkou motorů pro pozemní vozidla), spojky a transmisní zařízení mimo ty, které jsou pro pozemní vozidla, zemědělské nástroje, kromě nástrojů poháněných ručně, lihně pro vejce, části a příslušenství pro uvedené zboží, které spadají do tř. 7; (9) přístroje a nástroje vědecké, námořní, geodetické, elektrické, fotografické, filmové, optické, přístroje pro vážení, měření, signalizaci, kontrolu (inspekci), záchranu a přístroje pro vyučování, přístroje pro záznam, převod, reprodukci zvuku nebo obrazu, magnetické nosiče zvukových záznamů, gramofonové desky, automatické distributory a mechanismy pro přístroje na mince, zapisovací pokladny, počítací stroje, přístroje pro zpracování informací a počítače, hasicí přístroje, části a příslušenství pro uvedené zboží, které spadají do tř. 9; (11) přístroje pro osvětlení, topení, výrobu páry, pro vaření, přístroje chladicí, pro sušení, ventilaci, rozvod vody a sanitární zařízení, části a příslušenství pro uvedené zboží, které spadají do tř. 11; (12) vozidla, dopravní prostředky pro pohyb po zemi, ve vzduchu nebo ve vodě, části a příslušenství pro uvedené zboží, které spadají do tř. 12.

(511) 4, 7, 9, 11, 12

(210) O-169973

(111) **245900**

(220) 27.08.2001

(151) 29.07.2002

(540)



(730) "MOKATE" SPÓLKA AKCYJNA, woj. ŚLASKIE, powiat CIESZYŃSKI, gmina USTRONŃ, miejsc. USTRONŃ, ul. Katowicka, nr. 265, kod 43-450, poczta Ustroń, PL

(740) Silesia Patent, s.r.o., Soukromá 261, Václavovice, 73934

(510) (5) medicínální čaje, bylinné čaje; (30) čaj, čajové směsi, čajové nápoje.

(511) 5, 30

(210) O-170875

(111) **246720**

(220) 11.10.2001

(151) 26.08.2002

(540)



(591) Barevná

(730) **Pavel Hloužek**, Soukenná 5, Jablonec nad Nisou, 46601, CZ

(740) Mgr. Pavel Panák, Ječná 243/39a, Praha 2, Nové Město, 12000

(510) (3) ubrousky kosmetické; (9) vysílačky; (10) kojenecké lahve, potřeby pro kojení - odsávačky na mateřské mléko, chrániče prsních bradavek, tampóny do podprsenky, odkapávače mateřského mléka, polštářek pro kojení; (11) elektrické ohřívače pro kojenecké lahve; (12) kočárky všech druhů, sedačky bezpečnostní dětské; (16) jednorázové pleny z papíru a buničiny; (20) matrace, nábytek dětský, postele dětské; (21) dětské vaničky, pomůcky kosmetické; (24) povlaky na matrace; (25) dětské textilní pleny, pokrývky hlavy, prádlo, oděvy; (28) hračky.

(511) 3, 9, 10, 11, 12, 16, 20, 21, 24, 25, 28

(210) O-172346

(111) **247236**

(220) 20.07.2001

(151) 24.09.2002

(540)



(591) Barevná

(730) **Bialešová Emilie**, Pancířova 1149/5, Praha 4 - Modřany, 14300, CZ

(740) Ing. Pavel Nádvořník s.r.o., Klínová 620/1, Ostrava, Hulváky, 70900

(510) (36) realitní činnost, správa a pronájem nemovitostí; (37) údržba nemovitostí.

(511) 36, 37

(210) O-169809

(111) **247562**

(220) 21.11.2001

(151) 24.09.2002

(540)



(591) Barevná

(730) **CZECH NEWS CENTER a.s.**, Komunardů 1584/42, Praha, 17000, CZ

(510) (9) internetový časopis, elektronické, zejména internetové soubory informací (webové stránky) z oblastí motorismu; (35) provozování internetového obchodu, včetně reklamní a propagační činnosti; (41) vydavatelství a nakladatelství, včetně vydávání elektronických tiskovin prostřednictvím počítačových sítí.

(511) 9, 35, 41

(210) O-173948

(111) **248242**

(220) 22.10.2001

(151) 29.10.2002

(540)



(591) Barevná

(730) **Česká asociace univerzitního sportu**, Zátokova 100/2, Praha 6, Břevnov, 16900, CZ

(510) (41) organizace a řízení akademických sportovních soutěží, přeborů a mistrovství v ČR.

(511) 41

(210) O-172931

(111) **249870**
(220) 13.05.2002
(151) 25.11.2002
(540)

RAVE

(730) **N.E.T. CO. UNITED S.A.**, Vistra Corporate Services Centre, Wickhams Cay II, Road Town, Tortola VG 1110, VG
(740) PATENTSERVIS Praha a.s., Na Podkovce 281/10, Praha 4, Podolí, 14700
(510) (34) cigarety, zápalky, potřeby pro kuřáky, tabák, papír cigaretový, doutníky, zapalovače.
(511) 34
(210) O-179737

(111) **250788**
(220) 21.11.2001
(151) 27.01.2003
(540)

www.auto.cz

(730) **CZECH NEWS CENTER a.s.**, Komunardů 1584/42, Praha, 17000, CZ
(510) (9) internetový časopis, elektronické, zejména internetové soubory informací (webové stránky) z oblasti motorismu.
(511) 9
(210) O-173949

(111) **250835**
(220) 28.01.2002
(151) 27.01.2003
(540)

ANNA

(730) **PILLER s.r.o.**, Karlovo náměstí 86, Roudnice nad Labem, 41301, CZ
(740) Mgr. Jindřiška Šulcová, Na Radouči 1052, Mladá Boleslav, 29301
(510) (29) potraviny živočišného původu, maso, ryby, drůbež, zvěřina, droby, vnitřnosti, dršťky, drůbež (neživá), huspeniny, játra, játrová paštika, jelito, krvavá tlačěnka, masné a uzenářské výrobky, klobásy, salámy, párky, konzervy masové, konzervované maso, masné a uzenářské konzervy, masové extrakty, masové šťávy (omáčky), masové omáčky, slanina, uzeniny, vepřové maso, škvarky a škvařírenské výrobky, masné výrobky z drůbeže, šunka, slanina; (40) řeznictví a uzenářství, zejména porážka a bourání zvířat, zpracování masa a masných výrobků, uvedených ve tř. 29, konzervování potravin, zejména tepelná úprava a mražení, též uzení, zpracování kůže a kostí.
(511) 29, 40
(210) O-176005

(111) **251087**
(220) 10.05.2002
(151) 27.01.2003
(540)



(730) **Jamenská a.s.**, Jamné nad Orlicí č.p. 289, Jamné nad Orlicí, 56165, CZ
(740) Ing. Jarmila Javoříková, Slunečná 4566, Zlín, 76005
(510) (29) maso a výrobky z něj, jedlé oleje a tuky, mléko a výrobky z něj; (31) výrobky zemědělské, zahradnické a lesní, krmivo pro zvířata, krmné směsi a přísady pro zvířata - premixy, živá zvířata, osivo, rostliny, čerstvé ovoce a zelenina; (37) opravy zemědělských strojů, práce zemními stroji, opravy truhlářské a kovářské; (39) nákladní autodoprava; (44) zemědělské, zahradnické a lesnické služby.
(511) 29, 31, 37, 39, 44
(210) O-179691

(111) **251330**
(220) 27.08.2001
(151) 24.02.2003
(540)

VITA ČAJ

(730) **"MOKATE" SPÓLKA AKCYJNA**, woj. ŚLASKIE, powiat CIESZYŃSKI, gmina USTRONŃ, miejsc. USTRONŃ, ul. Katowicka, nr. 265, kod 43-450, poczta Ustroń, PL
(740) Silesia Patent, s.r.o., Soukromá 261, Václavovice, 73934
(510) (5) medicínální čaje, bylinné čaje s léčebnými účinky; (29) sušené ovoce a zelenina, včetně jejich směsí, sušené byliny a jiné přírodní produkty, včetně jejich směsí; (30) čaj, čajové směsi, čajové nápoje.
(511) 5, 29, 30
(210) O-170877

(111) **251364**
(220) 22.10.2001
(151) 24.02.2003
(540)

Akademické mistrovství České republiky

(730) **Česká asociace univerzitního sportu**, Zátokova 100/2, Praha 6, Břevnov, 16900, CZ
(510) (41) organizace a řízení akademických sportovních soutěží, přebory a mistrovství v ČR.
(511) 41
(210) O-172930

(111) **251423**
(220) 12.12.2001
(151) 24.02.2003
(540)

Replast

(730) **REPLAST holding, spol. s r.o.**, Ke Karlovu 1099/21, Plzeň, 30100, CZ
(740) POLÁČEK a kol. Patentová a známková kancelář, Ing. Jiří Poláček, Dominikánská 6, Plzeň, 30112
(510) (1) plastické hmoty jako suroviny, disperze plastických hmot; (6) kovové formy k výrobě výrobků z plastických hmot a z pryže, dopravní značky kovové, s výjimkou světelných a mechanických; (9) dopravní značení světelné a/nebo mechanické a jeho součásti; (17) umělé hmoty jako polotovary, vycpávky a podložky z plastických hmot k ochraně zboží při dopravě, plastické hmoty v rolích, blocích, tyčích, trubkách a pod; (19) folie a desky z umělých hmot ke značení cest; (20) výrobky z plastických hmot a z pryže neobsažené v jiných třídách; (27) podlahové krytiny včetně podložek pod ně; (35) obchodní poradenství v oblasti stavebnictví, plastikářské výroby, nakládání s odpady a dopravy, zprostředkovatelská činnost v oblasti obchodu, vedení účetnictví, služby účetních poradců, pomoc při řízení obchodní činnosti, obchodní administrativa, kancelářské práce; (36) poskytování konzultací v oblasti pojištění a zajišťovacích služeb, zprostředkování pojišťovacích a zajišťovacích služeb (záruky, kauce, ručení) v oblasti dopravy, zastupování v celním řízení; (37) dozor nad stavbami, informace o stavbách, jejich opravách a změnách, pozemní stavitelství včetně přípravných a dokončovacích prací, stavební opravy a úpravy, kladení podlahových krytin, úprava povrchů sportovišť, závodních a podobných ploch, odstraňování staveb; (39) automobilová doprava, zprostředkování dopravy; (40) nakládání s odpady (zpracování, recyklace, likvidace), montáž a demontáž materiálů na objednávku; (42) inženýrské práce - expertízy.
(511) 1, 6, 9, 17, 19, 20, 27, 35, 36, 37, 39, 40, 42
(210) O-174679

(111) **251536**
(220) 13.02.2002
(151) 24.02.2003
(540)



(730) **FONTANA WATERCOOLERS, s.r.o.**, Klokotská 693, Praha 4, 14200, CZ
(740) PROPATENT, Ing. Vlasta Sedláčková, patentový zástupce, Pod Pekařkou 107/1, Praha 4, Podolí, 14700
(510) (11) vodní ochlazovače - přístroje na ochlazování, oksylčování a ohřívání vody; (32) stolní voda a jiné nealkoholické nápoje.
(511) 11, 32
(210) O-176702

(111) **252187**
(220) 25.06.2001
(151) 24.03.2003
(540)

FORT

(730) **FORT-KM s.r.o.**, Hulínská 2193/2a, Kroměříž, 76701, CZ
FORT- PLASTY s.r.o., Hulínská 2193/2a, Kroměříž, 76701, CZ
(740) Patentová a známková kancelář, Ing. Jaromír Příklad, Včelín 1161, Hulín, 76824
Patentová a známková kancelář, Ing. Jaromír Příklad, Včelín 1161, Hulín, 76824
(510) (11) zařízení pro vaření, pečení, smažení, grily elektrické a plynové; (16) obalové materiály z plastických hmot; (17) plastické hmoty ve formě fólií a desek, polotovary a výrobky polozpracované z plastických hmot pokud spadají do třídy 17 včetně modelů, forem a šablon pro výrobky z plastických hmot; (20) výrobky z plastických hmot a náhražky výrobků z plastických hmot zařazené do tř. 20; (35) zprostředkovatelské služby v oblasti obchodu; (40) zpracování plastických hmot.
(511) 11, 16, 17, 20, 35, 40
(210) O-169161

(111) **252198**
(220) 27.08.2001
(151) 24.03.2003
(540)

DUKÁT

(730) **"MOKATE" SPÓLKA AKCYJNA**, woj. ŚLASKIE, powiat CIESZYŃSKI, gmina USTRŃ, miejsc. USTRŃ, ul. Katowicka, nr. 265, kod 43-450, poczta UstrŃ, PL
(740) Silesia Patent, s.r.o., Soukromá 261, Václavovice, 73934
(510) (5) medicínální čaje, bylinné čaje; (29) sušené, konzervované a vařené ovoce a zelenina, vč. jejich směsí - sušené a vařené byliny a jiné přírodní produkty, vč. jejich směsí; (30) čaj, čajové směsi, čajové nápoje, čokoláda, káva, též nápoje z nich, kávové náhražky a přísady, kuchyňská sůl, prostředky k nasolování masa, med pravý nebo umělý, koření všeho druhu, sladové, do těsta, do polévek, směs různého koření, koření mleté či nikoliv, zejména anýz, cibule v prášku, curry v prášku, hřebíček, šafrán, zázvor, pepř, zejména rýže, mouka a škrob pro potravinářství, obilní vločky, těstoviny, med, cukr, též hroznový a vanilkový, cukerné šťávy, cukrářské výrobky, zvláště drobné cukroví a cukrovinky, chlebičky a taštičky, též plněné masem, sýrem, zeleninou, pizza, chlebové konzervy, kvasnice, housky, též plněné masem, sýrem, atd., rohlíky, bagety, perník, moučníky, zejména bábovky, koláče, dorty, drobné pečivo, sušenky a oplatky, lívance, mandlové těsto a marcipán, plnicí masy do pečiva, kakao a kakaové přípravky a výrobky, zmrzlina, zahušťovače k vaření potravin, ocet, led do nápojů.
(511) 5, 29, 30
(210) O-170876

(111) **252485**
(220) 13.05.2002
(151) 24.03.2003
(540)

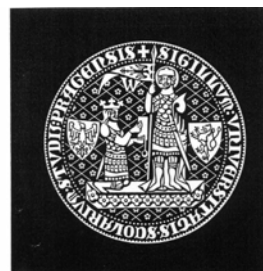

(730) **Univerzita Karlova**, Ovocný trh 560/5, Praha 1 - Staré Město, 11636, CZ
(740) PATENTSERVIS Praha a.s., Na Podkovce 281/10, Praha 4, Podolí, 14700
(510) (9) počítačový software; (14) odznaky (z drahých kovů), pamětní medaile; (16) pamětní listy, propagační předměty - papírové suvenýry, kalendáře, tiskoviny - informační publikace o UK, odborná periodika, monografie, odborné referáty, skripta; (25) propagační předměty - trička, kravaty; (26) propagační předměty - odznaky (ne z drahých kovů); (35) poradenská činnost pro průmysl a obchod, propagace a reklama, automatizované zpracování dat; (38) přenos dat; (41) vydavatelská činnost, vydávání odborných periodik, monografií, odborných referátů, skript, vědecké kongresy, konference a další vědecká setkání s tuzemskou i zahraniční účastí pořádaná UK, pořizování a šíření videozáznamů, dokumentárních filmů a fotografií dokumentujících historické památky UK a události ze života UK, pořádání výstav dokumentů z archivních fondů UK a předmětů z historických a vědeckých sbírek UK, zapůjčování písemných, tištěných a trojrozměrných historických materiálů pro výstavy pořádané jinými institucemi, sportovní akce UK; (42) vědecká činnost, počítačové programování, instalace, aktualizace a údržba počítačových programů, vývoj, tvorba a provoz informačních systémů, návrh a správa počítačových sítí, správa a provoz superpočítačů, hostování informačních systémů, návrh a údržba www stránek, technická podpora vzdělávání za využití počítačů, poskytování poradenství v oblasti softwaru, hardwaru a počítačových sítí, podpora a provoz speciálních zařízení a technologií za využití počítačů, podpora multimediálních technologií, pronájem počítačů.
(511) 9, 14, 16, 25, 26, 35, 38, 41, 42
(210) O-179734

(111) **252486**
(220) 13.05.2002
(151) 24.03.2003
(540)



(730) **Univerzita Karlova**, Ovocný trh 560/5, Praha 1 - Staré Město, 11636, CZ
(740) PATENTSERVIS Praha a.s., Na Podkovce 281/10, Praha 4, Podolí, 14700
(510) (9) počítačový software; (14) odznaky (z drahých kovů), pamětní medaile; (16) pamětní listy, propagační předměty - papírové suvenýry, kalendáře, tiskoviny - informační publikace o UK, odborná periodika, monografie, odborné referáty, skripta; (25) propagační předměty - trička, kravaty; (26) propagační předměty - odznaky (ne z drahých kovů); (35) poradenská činnost pro průmysl a obchod, propagace a reklama, automatizované zpracování dat; (38) přenos dat; (41) vydavatelská činnost, vydávání odborných periodik, monografií, odborných referátů, skript, vědecké kongresy, konference a další vědecká setkání s tuzemskou i zahraniční účastí pořádaná UK, pořizování a šíření videozáznamů, dokumentárních filmů a fotografií dokumentujících historické památky UK a události ze života UK, pořádání výstav dokumentů z archivních fondů UK a předmětů z historických a vědeckých sbírek UK, zapůjčování písemných, tištěných a

trojrozměrných historických materiálů pro výstavy pořádané jinými institucemi, sportovní akce UK; (42) vědecká činnost, počítačové programování, instalace, aktualizace a údržba počítačových programů, vývoj, tvorba a provoz informačních systémů, návrh a správa počítačových sítí, správa a provoz superpočítačů, hostování informačních systémů, návrh a údržba www stránek, technická podpora vzdělávání za využití počítačů, poskytování poradenství v oblasti softwaru, hardwaru a počítačových sítí, podpora a provoz speciálních zařízení a technologií za využití počítačů, podpora multimediálních technologií, pronájem počítačů.

(511) 9, 14, 16, 25, 26, 35, 38, 41, 42
(210) O-179735

(111) **252487**
(220) 13.05.2002
(151) 24.03.2003
(540)



(730) **Univerzita Karlova**, Ovocný trh 560/5, Praha 1 - Staré Město, 11636, CZ
(740) PATENTSERVIS Praha a.s., Na Podkovce 281/10, Praha 4, Podolí, 14700
(510) (9) počítačový software; (14) odznaky (z drahých kovů), pamětní medaile; (16) pamětní listy, propagační předměty - papírové suvenýry, kalendáře, tiskoviny - informační publikace o UK, odborná periodika, monografie, odborné referáty, skripta; (25) propagační předměty - trička, kravaty; (26) propagační předměty - odznaky (ne z drahých kovů); (35) poradenská činnost pro průmysl a obchod, propagace a reklama, automatizované zpracování dat; (38) přenos dat; (41) vydavatelská činnost, vydávání odborných periodik, monografií, odborných referátů, skript, vědecké kongresy, konference a další vědecká setkání s tuzemskou i zahraniční účastí pořádaná UK, pořizování a šíření videozáznamů, dokumentárních filmů a fotografií dokumentujících historické památky UK a události ze života UK, pořádání výstav dokumentů z archivních fondů UK a předmětů z historických a vědeckých sbírek UK, zapůjčování písemných, tištěných a trojrozměrných historických materiálů pro výstavy pořádané jinými institucemi, sportovní akce UK; (42) vědecká činnost, počítačové programování, instalace, aktualizace a údržba počítačových programů, vývoj, tvorba a provoz informačních systémů, návrh a správa počítačových sítí, správa a provoz superpočítačů, hostování informačních systémů, návrh a údržba www stránek, technická podpora vzdělávání za využití počítačů, poskytování poradenství v oblasti softwaru, hardwaru a počítačových sítí, podpora a provoz speciálních zařízení a technologií za využití počítačů, podpora multimediálních technologií, pronájem počítačů.

(511) 9, 14, 16, 25, 26, 35, 38, 41, 42
(210) O-179736

(111) **252499**
(220) 17.05.2002
(151) 24.03.2003
(540)

SUKOV

(730) **SUKOV s.r.o.**, Huštěnovice č.p. 402, 68703, CZ
(740) Ing. Jarmila Javoříková, Slunečná 4566, Zlín, 76005
(510) (6) kovy a jejich slitiny, výrobky z kovů a slitin uvedené v této třídě; (7) zemědělské stroje a zařízení a jejich součásti; (40) zpracování a úprava materiálů, zejména kovů, zámečnictví - zpracování kovů.

(511) 6, 7, 40
(210) O-179897

(111) **253059**
(220) 03.12.2001
(151) 28.04.2003
(540)

PROTOŽE VY ZA TO STOJÍTE

(730) **L'OREAL**, 14 rue Royale, Paris, FR
(740) PATENTSERVIS Praha a.s., Na Podkovce 281/10, Praha 4, Podolí, 14700
(510) (3) voňavky, toaletní vody, gely, soli do koupele a sprchy, ne pro lékařské účely, toaletní mydla, tělové deodoranty, kosmetika, zejména krémy, mléka, vodičky (lotions), gely a pudry na obličej, tělo a ruce, opalovací přípravky (kosmetické výrobky), make-up přípravky, šampóny, gely, spreje, pěny a balzámy na úpravu vlasů a péči o vlasy, laky na vlasy, přípravky na barvení a odbarvování vlasů, přípravky na trvalé zvlnění a zkažení vlasů, éterické oleje pro osobní potřebu.

(511) 3
(210) O-174373

(111) **254190**
(220) 26.09.2001
(151) 26.05.2003
(540)

ORANŽOVÉ KONTO

(730) **ING Groep N.V.**, Amstelveenseweg 500, 1081 KL Amsterdam, NL
(740) PATENTSERVIS Praha a.s., Na Podkovce 281/10, Praha 4, Podolí, 14700
(510) (35) kancelářské služby; (36) nemovitostní záležitosti.
(511) 35, 36
(210) O-171887

(111) **257134**
(220) 29.11.2001
(151) 29.09.2003
(540)

SKY ROCK

(730) **RNDr. Pavel Foretník**, Na Střelnici 2, Olomouc, 77200, CZ
(510) (35) rozhlasová propagace a reklama, inzertní a reklamní činnost, pronájem propagačního materiálu; (38) rozhlasové vysílání, programy, hlášení, vysílání zpráv, předávání zpráv; (41) rozhlasové vysílání zábavné, hudební a zábavné programy.
(511) 35, 38, 41
(210) O-174287

(111) **295521**
(220) 30.05.2001
(151) 24.01.2008
(540)

ELCO

(730) **ELCOTHERM A.G.**, Sarganserstrasse 100, 7324 Vilters/SG, CH
(740) KANIA, SEDLÁK, SMOLA Patentová a známková kancelář, Ing. Jiří Malůšek, Mendlovo nám. 1a, Brno, 60300
(510) (11) zařízení pro vytápění, ventilaci, dodávky vody a páry, zvláště hořáky olejové, plynové, kombinované a jejich neelektrické díly, ohřivače s hořáky na olej, plyn a kombinované, na pevná paliva, sanitární zařízení, zvláště sprchové kabiny, klimatizační systémy, ohřivače vzduchu, hořáky na atmosferický vzduch a plynové ohřivače provozované s hořáky na spalování atmosferického vzduchu, ohřevné systémy sestávající zvláště z ohřivačů, plynových, olejových nebo kombinovaných hořáků a/nebo solárních kolektorů, akumulátorů tepla, zařízení pro kontrolu a ovládání, oběhová čerpadla, hydraulické rozvaděče a jejich části, zapalovací zařízení, nádrže pro horkou vodu a ohřivače vody, ohřevná a oběhová čerpadla, zařízení pro kondenzaci plynu a oleje, sestávající především z kondenzačního aparátu, odkapávací nádrže, výměníku tepla, keramických víceportových hořáků, oběhová čerpadla, zařízení k vypouštění spalin s plastovými nebo kovovými trubkami, solární kolektory a tepelná zařízení sestávající ze solárních kolektorů, fotovoltaické instalace, sestávající především ze solárních modulů pro výrobu elektřiny, impedančních konvertorů, ovládacích zařízení a jejich částí, regulační a bezpečnostní zařízení pro solární kolektory, fotovoltaiky, tepelná zařízení na olej a plyn, zařízení a trubky pro rozvod plynu, zařízení a trubky pro rozvod vody, elektrické zásobníky, kombinovaná zařízení pro generaci tepla a proudu a jejich části.

(511) 11
(210) O-451506

(111) **318238**
(220) 13.01.2011
(151) 25.05.2011
(540)

Lynax

(730) **LYNAX s.r.o.**, Půlkruhová 158/1, Praha 6, Vokovice, 16000, CZ
(510) (35) zprostředkování obchodu a obchodních služeb v oblasti zařízení pro nukleární medicínu, velkoobchod a maloobchod v oblasti zařízení pro nukleární medicínu; (40) výroba strojů a zařízení na zakázku; (42) tvorba výkresové dokumentace - průmyslový design, tvorba projektových technických studií.
(511) 35, 40, 42
(210) O-482009

(111) **318629**
(220) 23.12.2010
(151) 15.06.2011
(540)



(730) **Cach Alexandr JUDr. PhDr. Ph.D.**, Růmy 1596, Zlín, 76001, CZ
(510) (35) propagační činnost; (41) organizace a pořádání koncertů, živé představení, sportovní a kulturní aktivity, zábava.
(511) 35, 41
(210) O-481981

(111) **319988**
(220) 28.01.2011
(151) 17.08.2011
(540)

NOVA LADY

(730) **TV Nova s.r.o.**, Křiženeckého nám. 1078/5, Praha 5, 15200, CZ
(740) Dana Lukajová, patentový zástupce, Voršilská 10, Praha 1, 11000
(510) (9) aparáty a přístroje vědecké, geodetické, fotografické, filmové, optické, přístroje pro vážení, měření, signalizaci, kontrolu, záchranu a přístroje učební, aparáty pro záznam, uchování, převod, přenos nebo reprodukci zvuku nebo obrazu, přístroje a nástroje pro vedení, přepínání, přeměnu, akumulaci, regulaci nebo řízení elektrického proudu, hasicí přístroje, telefony, záznamníky, faxy, ústředny, magnetické nebo optické suporty zvukových nebo zvukově obrazových záznamů, automatické distributory a mechanismy na mince, zapisovací pokladny, kalkulační stroje, přístroje pro zpracování informací a počítače včetně jejich jednotlivých součástí a náhradních dílů ze třídy 9, baterie a články elektrické, elektrické akumulátory, počítačové hry s výstupem na PC nebo na TV, pohledy ilustrované se zvukovou nahrávkou, hrací skříně uváděné v činnost vhozením mince, reklamní světelné přístroje, nosiče záznamů nahrané i nenahrané, videokazety nahrané i nenahrané, audiokazety nahrané i nenahrané, audiovizuální programy, audioprogramy, audiovizuální díla na nosičích, audiovizuální díla v digitální podobě, filmy, hudební díla na nosičích nebo v elektronické podobě, CD disky, DVD disky, obaly na CD disky nebo DVD disky nebo na nosiče záznamů, programové vybavení pro počítače, software, hardware výpočetní techniky nebo komunikační nebo informační techniky, interaktivní software, interaktivní databáze, elektronické databáze a databázové produkty, informace a data a databáze a záznamy v elektronické podobě, elektronické nebo datové nebo informační nebo komunikační nebo výpočetní sítě včetně jednotlivých součástí a náhradních dílů obsažených ve třídě 9, multimediální aplikace, elektronické multimediální nebo elektronické informační katalogy, elektronické časopisy, elektronická periodika a knihy v elektronické podobě, hologramy, mikročipové nebo magnetické karty (kódované); (16) papír, lepenka a výrobky z těchto materiálů zařazené ve třídě 16, výrobky z papíru, plakáty, fotografie, kalendáře, diáře, pohlednice, gratulace, blahopřání, zápisníky, dopisní papíry, obálky, samolepky, obitky, poznámkové bloky, desky na spisy, pořadače, omalovánky, activity books,

balicí papír, obaly všeho druhu papírové, listy, pytlíky a sáčky pro obalovou techniku, školní sešity, skicáky, propisky, tužky, pastelky, tuhy, gummy, ořezávátka, ořezávátka strojky, penály, učební potřeby s výjimkou nábytku, papírenské výrobky, papírové tašky, papírové kapesníky, papírové ubrusy a ubrousky, těžítka na papíry, tiskoviny, tiskopisy, časopisy, periodika, knihy, databázové produkty a databáze v papírové formě, tiskárenské výrobky, písma pro tiskárny, losy, štočky, potřeby pro knižní vazby, lepidla pro papírenství nebo domácnost, materiál pro umělce, štětce, psací stroje a kancelářské potřeby s výjimkou nábytku, učební pomůcky, umělecké nebo ozdobné předměty z papíru, obaly bublinkové (z umělých hmot), plastické obaly nezařazené do jiných tříd; (35) reklamní, inzertní a propagační činnost, marketing, reklamní, inzertní a propagační činnost prostřednictvím jakéhokoliv média, prostřednictvím telefonní sítě nebo datové sítě nebo informační sítě nebo elektronické sítě nebo komunikační sítě nebo počítačové sítě, poskytování informací komerčního nebo reklamního charakteru, multimediálních informací komerčního charakteru, komerční využití Internetu v oblastech komerčních internetových médií a vyhledávacích služeb, on-line inzerce, pronájem informačních míst v rámci této třídy, činnost reklamní agentury, činnost ekonomických a/nebo organizačních poradců, zprostředkování v obchodních vztazích, merchandising, franchising, pomoc při využívání a řízení obchodního podniku, personální agentura, personální poradenství, automatizované zpracování dat, pomoc při provozování obchodů a obchodních činnostech průmyslového nebo obchodního podniku, služby, které zahrnují záznam, přepis, vypracování, kompilaci přenášeni nebo systematickosti písemných či datových či elektronických sdělení a záznamů, jakož i využívání nebo kompilaci matematických a statistických údajů, organizační zabezpečování televizního vysílání, systém na podporu a intenzifikaci obchodních služeb založený na zvýhodňování klíčových spolupracovníků a klientů, věrnostní a bonusové systémy jako například poskytování slev a odměn, přednostní a nadstandardní poskytování služeb, vše zejména v prodeji výrobků a služeb, výstavy komerční nebo reklamní nebo propagační, předvádění zboží prostřednictvím Internetu nebo katalogu nebo výstav za účelem reklamy a/nebo prodeje, přeskupování a shromažďování (kromě dopravy) různých výrobků pro třetí osoby za účelem umožnit spotřebiteli pohodlně vybrat a prohlížet a kupovat (kromě přepravy) prostřednictvím katalogu a/nebo Internetu a/nebo zásilkového prodeje, zásilkový prodej zboží, maloobchodní prodej výrobků zařazených ve třídách 1-34; (38) telekomunikace, služby umožňující komunikaci jedné osoby s druhou, televizní vysílání, rozhlasové vysílání, digitální vysílání, televizní vysílání programů, televizní vysílání zábavných, vzdělávacích, výchovných, soutěžních, diskusních a informačních pořadů, telematika, šíření, výměna nebo získávání zpráv a informací, šíření elektronických časopisů, informací, elektronických periodik, knih v elektronické podobě, audio nebo audiovizuálních děl prostřednictvím informační nebo datové nebo elektronické nebo komunikační nebo telekomunikační nebo počítačové sítě, zejména Internetu, pomocí satelitů a jiné, informační služby na Internetu související s televizním vysíláním, služby na Internetu související s televizním vysíláním, provozování internetového serveru, provozování internetového portálu, zajištění prostoru pro webové stránky, poskytování portálu na Internetu, poskytování on-line platformy pro nahrávání, uchovávání, zpracování, přenos a aktualizaci dat, obrázků, fotografií, 3D aplikací, zprostředkovatelská činnost v oblasti informačního servisu, komunikace a přenos dat prostřednictvím veřejné nebo neveřejné telekomunikační sítě, komunikace, poradenská činnost v oblasti sdělovacích prostředků, telekomunikací, informační služby v oblasti telekomunikací, informační kancelář, poskytování informačních služeb prostřednictvím počítačů, pronájem komunikačních míst; (41) nakladatelství a vydavatelství, ediční činnost, publikační činnost, nahrávání nosičů zvukových nebo obrazově zvukových, půjčování nahraných zvukových a zvukově obrazových záznamů, tvorba a šíření audiovizuálních děl, zpravodajství, publicistika, televizní zpravodajství, rozhlasové zpravodajství, obrazové zpravodajství, TV produkce, filmová produkce, tvorba programů, tvorba a výroba televizních a audiovizuálních programů, agenturní činnost v oblasti kultury, modelingová agentura, zprostředkování v oblasti kultury, výchovy, zábavy a sportu, výchovná, vzdělávací, soutěžní a zábavní činnost, zábavní nebo kulturní nebo vzdělávací představení, organizace společenských a kulturních akcí, organizace, provozování a provádění her a soutěží i veřejných, provozování divadla, provozování kina, výstavní činnost v oblasti kultury nebo zábavní nebo výchovy nebo vzdělávání, digitální zpracování obrazu (služby -), elektronické publikování (DTP), nahrávací studia (služby -), poskytování on-line elektronických publikací a děl (bez možnosti stažení), pronájem kinematografických filmů, rozhlasové a televizní programy (výroba -), texty (psaní, zveřejňování -) kromě reklamních, vydávání textů, s výjimkou reklamních nebo náborových, výroba divadelních a/nebo jiných představení, výstavy

(organizování kulturních nebo vzdělávacích -), poskytování služeb výchovných, vzdělávacích, soutěžních, kulturních a zábavních prostřednictvím Internetu a jiných sítí, provozování tělovýchovných zařízení, pronájem a půjčování sportovních potřeb s výjimkou dopravních prostředků, půjčování knih, tiskovin, pronájem a půjčování audiopřístrojů, videopřístrojů, videorekordérů, videokamer, fotoaparátů, promítaček, rozhlasových a televizních přijímačů, filmů, kulturních a vzdělávacích potřeb a přístrojů, půjčování a pronájem obrazů, dekorací, pronájem stadiónů, tenisových dvorců, pronájem a půjčování potápěčské výstroje, pronájem a půjčování sportovního nářadí s výjimkou dopravních prostředků, provozování a/nebo pronájem fitness centra.

(511) 9, 16, 35, 38, 41
(210) O-482776

(111) **321276**
(220) 03.06.2011
(151) 19.10.2011
(540)



(730) **Kentucky Fried Chicken International Holdings LLC**, 7100 Corporate Drive, Plano, 75024, TX, US
(740) Všetěčka Zelený Švorčík a partneři, advokátní a patentová kancelář, JUDr. Otakar Švorčík, advokát, Hálkova 1406/2, Praha 2, Nové Město, 12000
(510) (29) maso, ryby, drůbež a zvěřina, mořští živočichové a výrobky z nich, konzervované, sušené a vařené ovoce a zelenina, želé, džemy, ovocné omáčky, saláty, vejce, mléčné výrobky, oleje na vaření, nakládaná zelenina, sušené bylinky, masové výrobky, drůbeží výrobky, vařená kuřata, mražená kuřata, snacky vyráběné z brambor; (30) pečivo plněné kuřecím masem, kuřecí sendviče, rychlé občerstvení, zejména ve formě corn chipsů, rýžových chipsů, tortilla chipsů, crakerů, preclíků a popcornu, ochucovačla, omáčky, koření a přísady, pečivo, sušenky, chléb a koláče, cukrovinky, med, droždí, prášky do pečiva, salátové dresinky.

(511) 29, 30
(210) O-486218

(111) **321859**
(220) 04.04.2011
(151) 30.11.2011
(540)



(730) **Vališ Andrej**, Pod Rochusem 789, Uherské Hradiště, 68605, CZ
Vlachynský Jan, Vladislava Perutky 1271, Uherské Hradiště, 68605, CZ
(510) (32) minerální vody, šumivé nápoje a jiné nápoje nealkoholické, nápoje a šťávy ovocné, sirupy a jiné přípravky k zhotovování nápojů, piva všeho druhu; (33) alkoholické nápoje (s výjimkou pív); (43) zprostředkování a poskytování pohostinství.

(511) 32, 33, 43
(210) O-484583

(111) **321946**
(220) 06.06.2011
(151) 30.11.2011
(540)

MAXIS...we care about you

(730) **MAXIS a.s.**, Slezská 2127/13, Praha 2, Vinohrady, 12000, CZ
(740) Patentová a známková kancelář, Ing. Jaromír Příkryl, Včelín 1161, Hulín, 76824
(510) (10) kompresivní návleky, pružné ortopedické bandáže, kompresivní punčochové výrobky, kompresivní návleky a části ústroje zhotovené z pružné pleteniny, pružná pletenina pro léčebné účely, pletené textilní výrobky s kompresivním účinkem, zejména punčochové kalhoty, punčochy na stehna, punčochy lýtkové, polostehenní, stehenní s krajkovými lemy, stehenní punčochy s upínáním v pase, kolenní, stehenní a kotníkové elastické stahovací textilní výrobky, elastické textilní výrobky pro použití na ruku, zejména pažní návleky, pažní návleky s rukavicí, loketní díly, pletené textilní výrobky s kompresivním účinkem pro sportovní použití; (25) punčochy.
(511) 10, 25
(210) O-486229

(111) **321950**
(220) 13.06.2011
(151) 30.11.2011
(540)



(730) **moje it s.r.o.**, Vršovická 1525/1D, Praha 10, 10100, CZ
(740) Mgr. Irena Lazurová LL.M., advokát, Na dědinách 733/22, Praha 4, 14100
(510) (9) audiovizuální zařízení pro výuku, hry (herní zařízení) upravené pro použití s externí obrazovkou nebo monitorem, laptopy (počítače), magnetické nosiče dat, měřicí přístroje, monitory (počítače - hardware), monitory (počítače - programy), nosiče dat magnetické, magnetická média, notebooky (počítače), operační systémy (nahrané programy), optické nosiče dat, periferie počítačové, periferní zařízení počítačů, počítače, počítačové hry (programy), počítačové periferie, periferní zařízení počítačů, počítačové programy (nahrané), počítačový software (nahraný), programy počítačové s možností stažení, programy operačních systémů (nahrané), publikace elektronické s možností stažení; (35) vyhledávání dat v počítačových souborech pro třetí osoby, dodavatelské služby pro třetí osoby (nákup výrobků a služeb pro jiné podniky), kancelářské stroje a zařízení (pronájem), překlad informací do počítačových databází, systemizace informací do počítačových databází, reklama, reklama (propagace), reklama on-line v počítačové síti, služby v oblasti grafické úpravy pro reklamní účely, vedení kartoték v počítači; (38) elektronická pošta, služby elektronických nástěnek (telekomunikační služby), služby dálkových konferencí, počítačová komunikace, komunikace pomocí počítačových terminálů, poskytování internetových diskusních fór, poskytování přístupu k databázím, poskytování telekomunikačních připojení ke globální počítačové síti, poskytování uživatelského přístupu ke globální počítačové síti, pronájem přístupového času ke globálním počítačovým sítím, přenos zpráv a obrázků pomocí počítačů, přenos zpráv a obrazových informací pomocí počítače, přístupový čas ke globálním počítačovým sítím (pronájem), spojení pomocí sítí optických vláken (informace o telekomunikacích, telekonference [služby dálkových konferencí]; (42)

aktualizace počítačových programů, grafický design, hosting webových stránek, instalace počítačových programů, konzultace v oblasti počítačového softwaru, kopírování počítačových programů, obnova počítačových dat (regenerace), počítačové programování, počítačové programy (aktualizace), počítačové systémové analýzy, poradenství v oblasti počítačového hardware, pronájem počítačového software, pronájem počítačů, pronájem webových serverů, průmyslový design, přenos dat nebo dokumentů z fyzických nosičů na elektronické nosiče, převod [konverze] dat a počítačových programů [ne fyzický], služby v oblasti ochrany proti počítačovým virům, tvorba a správa webových stránek (pro třetí osoby), tvorba počítačových systémů, tvorba software (počítačových programů), údržba počítačových programů, umístění webových stránek, webové servery (pronájem webových serverů).

(511) 9, 35, 38, 42
(210) O-486453

(111) **322080**
(220) 28.01.2011
(151) 13.12.2011
(540)



(730) Česká pošta, s.p., Politických vězňů 909/4, Praha 1, 22599, CZ
(510) (35) reklamní, inzertní a propagační činnost, zejména reklama (propagace), inzerce poštou, rozšiřování a zaslání reklamních materiálů zákazníkům (letáky, prospekty, tisky, vzorky), vydávání reklamních nebo náborových, propagačních a inzertních textů, obchodní administrativa, kancelářské práce, knihkupectví; (41) provozování muzea a knihovny, vzdělávání, zábava, kulturní aktivity, prezentace vizuálního umění a literatury veřejnosti pro kulturní a vzdělávací účely, výstavy k výchovným a zábavným účelům, pořádání a organizování výstav k výchovným a zábavným účelům, nakladatelská a vydavatelská činnost, výchovná, vzdělávací, školicí a zábavní činnost; pořádání kulturních a společenských akcí; (42) vědecké služby a historický výzkum, sbírková a dokumentační činnost v rámci třídy.

(511) 35, 41, 42
(210) O-482720

(111) **322139**
(220) 06.06.2011
(151) 13.12.2011
(540)

SKLEPÁK

(730) DUDÁK - Měšťanský pivovar Strakonice, a.s., Podskalská 324, Strakonice, 38601, CZ
(740) PatentCentrum Sedlák & Partners s.r.o., Okružní 2824, České Budějovice, České Budějovice 3, 37001
(510) (32) piva, nealkoholická piva a nealkoholické nápoje spadající do třídy 32.
(511) 32
(210) O-486248

(111) **322189**
(220) 05.05.2011
(151) 21.12.2011
(540)



(730) Petraia, s.r.o., U Klubu 365, Horní Bříza, 33012, CZ
(740) PROPATENT, JUDr. Matěj Sedláček, Pod Pekařkou 107/1, Praha 4, Podolí, 14700
(510) (16) pivní tácky, pivní etikety, tašky a sáčky z papíru nebo umělých hmot; (21) výrobky ze skla nebo porcelánu, zejména sklenice, láhve, podtácky, nádoby a stolní náčiní, konvice, karafy, mísy, misky, talíře, vázy, svícny, džbány; (22) markýzy z textilních nebo syntetických materiálů; (24) ručníky, stolní ubrusy, prostírání, textilní výrobky, které nejsou uvedeny v jiných třídách; (25) oděvy, župany, uniformy, ponožky, kravaty, šály, šátky, rukavice, klobouky, čepice, kožené pásky k oblečení, kalhoty, trička, svetry, bundy, kabáty, pracovní pláště; (32) pivo, nealkoholické nápoje, přípravky k přípravě nápojů; (43) provozování stravovacích a občerstvovacích zařízení, restaurace, pizzerie, kavárny, služby spojené s ubytováním, stravováním a občerstvením, provozování ubytovacích zařízení, poradenství v oboru hotelnictví, hotelové služby včetně služeb zajišťujících hotelové stravování a přípravu jídel a nápojů, pronájem apartmánů, sálů, salónek, jednacích místností a jiných nebytových prostor obsažených v této třídě.

(511) 16, 21, 22, 24, 25, 32, 43
(210) O-485464

(111) **322600**
(220) 21.07.2011
(151) 11.01.2012
(540)



(591) Barevná
(730) EFTEC Europe Holding AG, Grafenauweg 8, CH-6304 Zug, CH
(740) Všeťečka Zelený Švorčík a partneři, advokátní a patentová kancelář, JUDr. Otakar Švorčík, advokát, Hálkova 1406/2, Praha 2, Nové Město, 12000
(510) (1) chemické výrobky pro použití v průmyslu, zejména spojovací, izolační, těsnící, tlumicí materiály a materiály k lepení pro použití v automobilovém a leteckém průmyslu; (2) barvy, nátěry, laky, prostředky proti oxidaci; (3) čisticí a lešticí materiály; (17) izolační, pojivové, tlumivé a těsnící látky pro použití v automobilovém a leteckém průmyslu, zpracované nebo lisované plastické hmoty, plastické hmoty ve formě desek, fólií, bloků, latí a trubek pro průmyslové použití, zboží vyrobené z plastických hmot (polotovary), předtvarované plastické hmoty pro tlumení hluku a vibrací, používané v automobilovém a leteckém průmyslu; (37) montážní, údržbové a opravárenské služby v automobilovém a leteckém průmyslu.

(511) 1, 2, 3, 17, 37
(210) O-487326

(111) **322601**
(220) 21.07.2011
(151) 11.01.2012
(540)

EFBOND

(730) **EFTEC Europe Holding AG**, Grafenauweg 8, CH-6304 Zug, CH
(740) Všecka Zelený Švorčík a partneři, advokátní a patentová kancelář, JUDr. Otakar Švorčík, advokát, Hádkova 1406/2, Praha 2, Nové Město, 12000
(510) (1) chemické výrobky pro použití v průmyslu, zejména spojovací, izolační, těsnící, tlumicí materiály a materiály k lepení pro použití v automobilovém a leteckém průmyslu; (37) montážní, údržbové a opravárenské služby v automobilovém a leteckém průmyslu.
(511) 1, 37
(210) O-487327

(111) **322602**
(220) 21.07.2011
(151) 11.01.2012
(540)

EFCOAT

(730) **EFTEC Europe Holding AG**, Grafenauweg 8, CH-6304 Zug, CH
(740) Všecka Zelený Švorčík a partneři, advokátní a patentová kancelář, JUDr. Otakar Švorčík, advokát, Hádkova 1406/2, Praha 2, Nové Město, 12000
(510) (1) chemické výrobky pro použití v průmyslu, zejména spojovací, izolační, těsnící, tlumicí materiály a materiály k lepení pro použití v automobilovém a leteckém průmyslu; (2) barvy, nátěry, laky, prostředky proti oxidaci; (37) montážní, údržbové a opravárenské služby v automobilovém a leteckém průmyslu.
(511) 1, 2, 37
(210) O-487328

(111) **322603**
(220) 21.07.2011
(151) 11.01.2012
(540)

EFSEAM

(730) **EFTEC Europe Holding AG**, Grafenauweg 8, CH-6304 Zug, CH
(740) Všecka Zelený Švorčík a partneři, advokátní a patentová kancelář, JUDr. Otakar Švorčík, advokát, Hádkova 1406/2, Praha 2, Nové Město, 12000
(510) (1) chemické výrobky pro použití v průmyslu, zejména spojovací, izolační, těsnící, tlumicí materiály a materiály k lepení pro použití v automobilovém a leteckém průmyslu; (17) izolační, pojivové, tlumivé a těsnící látky pro použití v automobilovém a leteckém průmyslu, zpracované nebo lisované plastické hmoty, plastické hmoty ve formě desek, fólií, bloků, latí a trubek pro průmyslové použití, zboží vyrobené z plastických hmot (polotovary), předtvarované plastické hmoty pro tlumení hluku a vibrací, používané v automobilovém a leteckém průmyslu; (37) montážní, údržbové a opravárenské služby v automobilovém a leteckém průmyslu.
(511) 1, 17, 37
(210) O-487329

(111) **322604**
(220) 21.07.2011
(151) 11.01.2012
(540)

EFTEC

(730) **EFTEC Europe Holding AG**, Grafenauweg 8, CH-6304 Zug, CH
(740) Všecka Zelený Švorčík a partneři, advokátní a patentová kancelář, JUDr. Otakar Švorčík, advokát, Hádkova 1406/2, Praha 2, Nové Město, 12000
(510) (1) chemické výrobky pro použití v průmyslu, zejména spojovací, izolační, těsnící, tlumicí materiály a materiály k lepení pro použití v automobilovém a leteckém průmyslu; (2) barvy, nátěry, laky, prostředky proti oxidaci; (3) čisticí a lešticí materiály; (17) izolační, pojivové, tlumivé a těsnící látky pro použití v automobilovém a leteckém průmyslu, zpracované nebo lisované plastické hmoty, plastické hmoty ve formě desek, fólií, bloků, latí a trubek pro průmyslové použití, zboží vyrobené z plastických hmot (polotovary), předtvarované plastické hmoty pro tlumení hluku a vibrací, používané v automobilovém a leteckém průmyslu; (37) montážní, údržbové a opravárenské služby v automobilovém a leteckém průmyslu.
(511) 1, 2, 3, 17, 37
(210) O-487330

(111) **322718**
(220) 23.06.2011
(151) 18.01.2012
(540)

PERUN

(730) **Pivovar Uherský Brod, a.s.**, Neradice 369, Uherský Brod, 68801, CZ
(740) Langrova, s.r.o., Skrétova 1011/48, Plzeň, Jižní Předměstí, 30100
(510) (16) reklamní, propagační a informační materiály z papíru a plastických hmot, zejména tiskoviny, kalendáře, plakáty, tácky, ubrousky a ubrusy, pohlednice, billboardy, tužky; (21) sklenice, poháry, číše, láhve, püllitry; (32) piva všeho druhu.
(511) 16, 21, 32
(210) O-486773

(111) **322811**
(220) 23.05.2011
(151) 25.01.2012
(540)

INATELMONT

(730) **INATELMO cz, s.r.o.**, Havlíčkova 311, Senice na Hané, 78345, CZ
(510) (6) trezory a sejfy pro domácnosti a kanceláře (stěnové, nábytkové, skříňové), bezpečnostní schránky, kovové bezpečnostní dveře, pancéřové dveře, kovové dveře ohnivzdorné, kovové dveře a vrata, kovová okna, kovové rámy dveří, kovové stavební kování pro okna a dveře (kliky, panty, kování dveří, zámky, klepadla), bezpečnostní kování, bezpečnostní kovové zámky s výjimkou elektrických, bezpečnostní kovové cylindrické vložky, kovové stojany na oděvy a šaty, kovové skříňky, kovové domovní schránky na dopisy, kovová madla, kovové nábytkové kování (úchytky, panty, zámky, kovové háčky na oděvy, výsuvné mechanismy), kovové profily na výrobu kovových rámu dveří pro nábytek, kovové rámy nábytkových dveří z lehkých slitin, kovové části nábytku v rámci této třídy, kovové kování jako kolejnice a vedení posuvných dveří pro nábytek, kovový drátěný program jako součást nábytku, kovové odpadkové koše, montážní rámy z kovu, kovové spojovací materiály (hřebíky, šrouby, matky, vruty, nýty a podobně), kovové konstrukce, kovové konstrukce schodišť, kovové okenní profily, hliníkové konstrukce, kovové části nábytku z nerez v rámci této třídy, kovové zástěny pro topeniště a krby, kovové komínové nástavce, kovové topeniškové trubky, kovové brány a ploty, zámečnické a klempířské výrobky z kovu, obklady a dlažby kovové, kovové bytové doplňky spadající do třídy 6; (7) elektromechanické obráběcí stroje a přístroje pro řemeslníky a kutily (vrtačky, akumulátorové vrtačky, vrtací a sekací kladiva, mihačky, svářečky, přímočaré pily, okružní pily, úhlové brusky, brusky, hoblíky, frézky, šroubováky a jiné), elektromechanické přístroje, nástroje a stroje pro domácnosti (vysavače, centrální vysavače, automatické pračky, myčky, sušičky, ždímačky, kuchyňské lisy na ovoce, kuchyňské roboty, jiné kuchyňské přístroje v rámci této třídy, drtiče, mixéry, šlehače, mlýnky na kávu, leštiče parket), všechny výrobky uvedené ve třídě 7 včetně veškerého příslušenství a propojovacích kabelů; (9) přístroje a nástroje pro měření a vážení, přístroje pro měření vzdálenosti, geodetické přístroje, optické přístroje, fotografické a filmové přístroje, přístroje pro záznam, přenos a reprodukci obrazu a zvuku, magnetické nosiče dat, záznamová média k nahrávání obrazu a zvuku, elektro, elektronika, elektrospotřebiče (radiopřijímače, radiomagnetofony, zesilovače, reproduktory, reproduktorové skříně, profesionální reproduktorové sestavy, gramofony pro DJ, mixážní pulty pro DJ, mixážní pulty na mixování obrazu a zvuku, mikrofony, sluchátka, televizory, LCD televizory, plazmové televizory, LED televizory, DVD rekordéry, Blu-ray přehrávače a rekordéry, systémy domácího kina, mikro a mini systémy, herní konzole, videa, digitální videokamery, videoprojektory, digitální fotoaparáty, digitální videorekordéry, antény, anténní technika, satelitní technika), elektroinstalační materiál (vodiče, kabely, koaxiální kabely, elektrické krabice, elektrické rozvaděče, telekomunikační a datové kabely, elektrické ovládací desky, jističe, elektrické spínače, vypínače, přepínače, stmívače, prodlužovací kabely), kancelářská a výpočetní technika (počítačové sestavy, notebooky, počítače, monitory, tiskárny, skenery, modemy, multifunkční zařízení, základní počítačový software nahraný na magnetických médiích nebo stažený ze vzdálené počítačové sítě, kopírky, počítačové stroje, kalkulačky), digitální a telekomunikační technika (telefony, mobilní telefony, hands-free soupravy pro mobilní telefony, stolní mobilní telefony, faxy, telefonní záznamníky, telefonní ústředny, navigace), zabezpečovací technika objektů (elektronické zabezpečovací zařízení drátové a bezdrátové, čidla na snímání pohybu, ústředny, požární hlásiče, hasicí přístroje, venkovní sířeny, kamerové systémy, kamery, monitory, záznamová zařízení), všechny výrobky uvedené ve třídě 9 včetně veškerého příslušenství a propojovacích kabelů; (11) elektrická topná zařízení,

klimatizace, přístroje a zařízení pro osvětlení, klimatizaci, rozvod vody, sušení, vaření, chlazení, pečení, grilování, smažení a ohřívání (kuchyňské vestavěné elektrospotřebiče, elektrické ohříváče vody a tekutin, trouby, mikrovlnné trouby, ventilátory, mobilní klimatizace, ledničky, chladničky, mrazáky, sušičky prádla), osvětlovací technika (stropní a stěnová svítidla, podlahová svítidla, stojací lampy, stolní lampičky, halogenová svítidla, žárovky, zářivky a ledková svítidla pro osvětlení, LED diody a svítící fólie, profesionální osvětlovací technika na osvětlování diskoték), sanitární zařízení (umyvadla, vany na umývání, bidety, sprchovací vany, záchodové mísy, pisoáry, sprchové kouty, vodovodní armatury, vodovodní baterie), kovové dřezy z ušlechtilé nerezové oceli, kovové krby a kamna jako součást interiéru, tělesa teplovodního topení, radiátory, kovové lustry, odsávače par, digestoře, všechny výrobky uvedené v třídě 11 včetně veškerého příslušenství; (17) tmely, izolační materiály; (19) stavební materiály nekovové všeho druhu, okna, dveře a vykládky ze dřeva nebo plastů, stavební dřevo, dřevotřískové desky, laminované dřevotřískové desky, stavební plasty, stavební sklo, izolační sklo (pro stavby), sklo tabulové pro okna a dveře, plastová okna a dveře včetně zárubní, okenní rámy, dveře, brány, vrata a ploty ze dřeva nebo plastových hmot, sítě proti hmyzu nekovové, obkladové desky všeho druhu na obkládání stěn a stropů, vinylové a plastové obklady všeho druhu, plastové potrubí pro instalátorské práce, stavební materiály pro zdění a stavění příček, směsí k omítání stěn a stropů, beton, spojovací směsi ve stavebnictví, obklady a dlažby nekovové, stavební materiál pro podlahářské práce jako vyrovnávací samonivelační hmoty, ukončovací lišty nekovové, plovoucí podlahy, dřevěné podlahy, parkety všeho druhu, obklady a dlažby nekovové, palubky, MDF panely a obkladové panely nekovové; (20) nábytek všeho druhu (kuchyně, kuchyňské linky, obývací stěny, dětské pokoje, kancelářský nábytek, koupelnový nábytek, designový nábytek, ložnicový nábytek, postele, noční stolky, šatní stěny, skříně, vestavěné skříně na míru, židle, stoly, konferenční stolky, mobilní nábytek, nábytek pro počítačovou a audiovizuální techniku, komody, sekretáře, kovový nábytek, dílenský nábytek, školní nábytek, plastový nábytek, dřevěné a plastové krabice, lakovaný nábytek a nábytek z vysokého lesku, atypický nábytek, nábytek na míru, nábytek z masivu, starožitný a rustikální nábytek, sedací nábytek, čalouněný nábytek, pohovky, křesla, sedací soupravy a jiné), nábytek ze dřeva, plastu, korku, skla, kovu, rákosu, proutí, slonoviny, jantaru a jiné, truhlářské výrobky spadající do této třídy, dřevěná okna a dveře včetně zárubní jako součást interiéru a nábytku, interiérové a exteriérové dveře, dřevěná schodiště, ložní potřeby jako matrace do postelí (všeho druhu), podhlavníky, matracové polštáře, podušky, lamelové rošty do postelí (fixní, polohovací, s regulací), zrcadla jako součást bytového zařízení i zrcadla samostatná, toaletní stolky, stojany na oděvy a šaty, stojany na deštníky, sektorový nábytek, zahradní nábytek, nábytek pro camping, kovové rámy postelí, kovové postele, kovové podnože kancelářských a jídelních stůlů, kovové části sedacího nábytku (židle, sedací soupravy a jiné), kovové části nábytku v rámci této třídy, kovové části nábytku z nerezové oceli v rámci třídy, dekorativní předměty spadající do této třídy; (24) textilní materiály a textilní zboží nezařazené do jiných tříd, ložní prošívané pokrývky a příkrývky (péřové, vlněné, z dutých vláken a jiné) včetně ochranných povlaků na polštáře, ložní prádlo, prostěradla, povlečení, přehozy, ochranné povlaky na matrace, přehozy přes postele, ubrusy s výjimkou papírových, nábytkové potahy, záclony, závěsy, matracovina; (27) výrobky určené ke krytí nebo obložení podlah a stěn (koberce, rohože, rohožky, linoleum, PVC, vinylové podlahy, tapety na stěny s (výjimkou textilních), podlahové krytiny; (35) zprostředkovatelská činnost a marketing v oblasti obchodu a obchodních služeb vztažených k uvedeným výrobkům a službám ve třídách 6, 7, 9, 11, 17, 19, 20, 24, 27, 37, 40, 41, 42, zprostředkování obchodu a obchodních služeb vztažených k uvedeným výrobkům a službám ve třídách 6, 7, 9, 11, 17, 19, 20, 24, 27, 37, 40, 41, 42, organizování komerčních a reklamních výstav, služby modelů pro reklamní účely a podporu prodeje, šíření informačních a reklamních materiálů, zprostředkování obchodních záležitostí, zajišťování odbytu, zastupování při obchodních jednáních, obchodní průzkumy, manažerské služby, marketingové průzkumy, propagační činnost, reklama, marketing, pomoc při řízení obchodní činnosti, zprostředkování obchodních kontaktů, prezentace uživatelů na stránkách World Wide Web v počítačové síti Internet, podnikatelské a obchodní informace, pořádání firemních a reklamních (promotion) akcí; (37) truhlářství (výroba nábytku, instalace, montáže, restaurování nábytku a dveří, údržba a servis nábytku, poradenská činnost v oblasti výroby nábytku a realizaci interiéru, poradenská činnost v oblasti přípravy výroby a technologií při výrobě nábytku, výroba, montáže a servisní služby dřevěných a plastových oken, provádění montáží nábytku a interiéru v budovách, rodinných domech, bytech, kancelářích, úřadech a institucích, poradenská činnost v oblasti oprav a rekonstrukce interiéru bytů a budov), podlahářství (kladění povrchů včetně provádění vyrovnání podkladů, lepení

podlah, pokládka podlah typu - sportovní povrchy, parkety, korek, koberce, PVC, broušené a lakované podlahy, obklady a dlažby, plovoucí podlahy, vinylové podlahy, linolea), montáže a opravy podlah, elektrikařské práce (instalace nových elektro rozvodů při realizaci interiéru), instalátorské a topenářské práce (nové instalace rozvodů vody, odpadu a topení v interiérech), zednické práce (přestavba bytových jader, zdění příček v interiérech, vyrovnávání roviny stěn, stropů a podlah, zapravovací a ukončovací práce po výměně oken a dveří, obkladačské práce, sádkartonářské práce), malířské práce (malování a natírání pokojů, interiérů a exteriérů, tapetování), zámečnické práce (výroba kovových konstrukcí nábytku, výroba konstrukcí v interiérech jako schodišť, výroba kovových doplňků nábytku), instalace, servis a opravy výrobků uvedených ve třídách 6, 7, 9, 11, 17, 19, 20, 24, 27; (40) zakázková výroba nábytku na míru; (41) organizování, pořádání a moderování diskoték, videodiskoték, dětských, kulturních, zábavních, společenských, sportovních, vzdělávacích akcí, zajišťování vstupenek na kulturní, společenské a jiné zábavní akce, výroba, rozmnožování a nahrávání zvukových a zvukově- obrazových záznamů, hudební produkce, osvětlování akcí v rámci této třídy, školící činnost; (42) grafické a kresličské služby, tvorba grafických návrhů a projektů interiéru včetně jejich vizualizace, tvorba grafických návrhů nábytku včetně vizualizace, technická a technologická příprava výroby a výkresové dokumentace (převážně nábytku), příprava a řešení konstrukce nábytku, návrhy a řešení exteriérů a interiéru bytů a budov, zejména nábytkových sestav, služby bytového architekta, design interiéru, tvorba nábytkového designu, tvorba výkresů nábytku, služby v oblasti informačních technologií v rámci této třídy.

(511) 6, 7, 9, 11, 17, 19, 20, 24, 27, 35, 37, 40, 41, 42
(210) O-485873

(111) **322812**
(220) 23.05.2011
(151) 25.01.2012
(540)



(591) Barevná
(730) INATELMO cz, s.r.o., Havlíčkova 311, Senice na Hané, 78345, CZ
(510) (6) trezory a sefy pro domácnosti a kanceláře (stěnové, nábytkové, skříňové), bezpečnostní schránky, kovové bezpečnostní dveře, pancéřové dveře, kovové dveře ohnivzdorné, kovové dveře a vrata, kovová okna, kovové rámy dveří, kovové stavební kování pro okna a dveře (kliky, panty, kování dveří, zámky, klepadla), bezpečnostní kování, bezpečnostní kovové zámky s výjimkou elektrických, bezpečnostní kovové cylindrické vložky, kovové stojany na oděvy a šaty, kovové skřínky, kovové domovní schránky na dopisy, kovová madla, kovové nábytkové kování (úchytky, panty, zámky, kovové háčky na oděvy, výsuvné mechanismy), kovové profily na výrobu kovových rámu dveří pro nábytek, kovové rámy nábytkových dveří z lehkých slitin, kovové části nábytku v rámci této třídy, kovové kování jako kolejnice a vedení posuvných dveří pro nábytek, kovový drátěný program jako součást nábytku, kovové odpadkové koše, montážní rámy z kovu, kovové spojovací materiály (hřebíky, šrouby, matky, vruty, nýty a podobně), kovové konstrukce, kovové konstrukce schodišť, kovové okenní profily, hliníkové konstrukce, kovové části nábytku z nerezové oceli v rámci této třídy, kovové zástěny pro topeniště a krby, kovové kominové nástavce, kovové topenářské trubky, kovové brány a ploty, zámečnické a klempířské výrobky z kovu, obklady a dlažby kovové, kovové bytové doplňky spadající do třídy 6; (7) elektromechanické obráběcí stroje a přístroje pro řemeslníky a kutily (vrtačky, akumulátorové vrtačky, vrtací a sekací kladiva, míchačky, svářečky, přimočaré pily, okružní pily, úhlové brusky, brusky, hoblíky, frézky, šroubováky a jiné), elektromechanické přístroje, nástroje a stroje pro domácnosti (vysavače, centrální vysavače, automatické pračky, myčky, sušičky, ždímačky, kuchyňské lisy na ovoce, kuchyňské roboty, jiné kuchyňské přístroje v rámci této třídy, drtiče, mixéry, šlehače, mlýnky na kávu, leštiče parket), všechny výrobky uvedené ve třídě 7 včetně veškerého příslušenství a propojovacích kabelů; (9) přístroje a nástroje pro měření a

vážení, přístroje pro měření vzdálenosti, geodetické přístroje, optické přístroje, fotografické a filmové přístroje, přístroje pro záznam, přenos a reprodukci obrazu a zvuku, magnetické nosiče dat, záznamová média k nahrávání obrazu a zvuku, elektro, elektronika, elektrospotřebiče (radiopřijímače, radiomagnetofony, zesilovače, reproduktory, reproduktorové skříně, profesionální reproduktorové sestavy, gramofony pro DJ, mixážní pulty pro DJ, mixážní pulty na mixování obrazu a zvuku, mikrofony, sluchátka, televizory, LCD televizory, plazmové televizory, LED televizory, DVD rekordéry, Blu-ray přehrávače a rekordéry, systémy domácího kina, mikro a mini systémy, herní konzole, videa, digitální videokamery, videoprojektory, digitální fotoaparáty, digitální videorekordéry, antény, anténní technika, satelitní technika), elektroinstalační materiál (vodiče, kabely, koaxiální kabely, elektrické krabice, elektrické rozvaděče, telekomunikační a datové kabely, elektrické ovládací desky, jističe, elektrické spínače, vypínače, přepínače, stmívače, prodlužovací kabely), kancelářská a výpočetní technika (počítačové sestavy, notebooky, počítače, monitory, tiskárny, skenery, modemy, multifunkční zařízení, základní počítačový software nahraný na magnetických médiích nebo stažený ze vzdálené počítačové sítě, kopírky, počítačové stroje, kalkulačky), digitální a telekomunikační technika (telefony, mobilní telefony, hands-free soupravy pro mobilní telefony, stolní mobilní telefony, faxy, telefonní záznamníky, telefonní ústředny, navigace), zabezpečovací technika objektů (elektronické zabezpečovací zařízení drátové a bezdrátové, čidla na snímání pohybu, ústředny, požární hlásiče, hasicí přístroje, venkovní sirény, kamerové systémy, kamery, monitory, záznamová zařízení), všechny výrobky uvedené ve třídě 9 včetně veškerého příslušenství a propojovacích kabelů; (11) elektrická topná zařízení, klimatizace, přístroje a zařízení pro osvětlení, klimatizaci, rozvod vody, sušení, vaření, chlazení, pečení, grilování, smažení a ohřívání (kuchyňské vestavěné elektrospotřebiče, elektrické ohříváče vody a tekutin, trouby, mikrovlnné trouby, ventilátory, mobilní klimatizace, ledničky, chladničky, mrazáky, sušičky prádla), osvětlovací technika (stropní a stěnová svítidla, podlahová svítidla, stojací lampy, stolní lampičky, halogenová svítidla, žárovky, zářivky a ledková svítidla pro osvětlení, LED diody a svítící fólie, profesionální osvětlovací technika na osvětlování diskoték), sanitární zařízení (umyvadla, vany na umývání, bidety, sprchovací vany, záchodové mísy, pisoáry, sprchové kouty, vodovodní armatury, vodovodní baterie), kovové dřezy z ušlechtilé nerezové oceli, kovové krby a kama jako součást interiéru, tělesa teplovodního topení, radiátory, kovové lustry, odsávače par, digestoře, všechny výrobky uvedené ve třídě 11 včetně veškerého příslušenství; (17) tmely, izolační materiály; (19) stavební materiály nekovové všeho druhu, okna, dveře a vykládky ze dřeva nebo plastů, stavební dřevo, dřevotřískové desky, laminované dřevotřískové desky, stavební plasty, stavební sklo, izolační sklo (pro stavby), sklo tabulové pro okna a dveře, plastová okna a dveře včetně zárubní, okenní rámy, dveře, brány, vrata a ploty ze dřeva nebo plastových hmot, sítě proti hmyzu nekovové, obkladové desky všeho druhu na obkládání stěn a stropů, vinylové a plastové obklady všeho druhu, plastové potrubí pro instalatérské práce, stavební materiály pro zdění a stavění příček, směsi k omítání stěn a stropu, beton, spojovací směsi ve stavebnictví, obklady a dlažby nekovové, stavební materiál pro podlahářské práce jako vyrovnávací samonivelační hmoty, ukončovací lišty nekovové, plovoucí podlahy, dřevěné podlahy, parkety všeho druhu, obklady a dlažby nekovové, palubky, MDF panely a obkladové panely nekovové; (20) nábytek všeho druhu (kuchyně, kuchyňské linky, obývací stěny, dětské pokoje, kancelářský nábytek, koupelnový nábytek, designový nábytek, ložnicový nábytek, postele, noční stolky, šatní stěny, skříně, vestavěné skříně na míru, židle, stoly, konferenční stolky, mobilní nábytek, nábytek pro počítačovou a audiovizuální techniku, komody, sekretáře, kovový nábytek, dílenský nábytek, školní nábytek, plastový nábytek, dřevěné a plastové krabice, lakovaný nábytek a nábytek z vysokého lesku, atypický nábytek, nábytek na míru, nábytek z masivu, starožitný a rustikální nábytek, sedací nábytek, čalouněný nábytek, pohovky, křesla, sedací soupravy a jiné), nábytek ze dřeva, plastu, korku, skla, kovu, rákosu, proutí, slonoviny, jantaru a jiné, truhlářské výrobky spadající do této třídy, dřevěná okna a dveře včetně zárubní jako součást interiéru a nábytku, interiérové a exteriérové dveře, dřevěná schodiště, ložní potřeby jako matrace do postelí (všeho druhu), podhlavníky, matracové polštáře, podušky, lamelové rošty do postelí (fixní, polohovací, s regulací), zrcadla jako součást bytového zařízení i zrcadla samostatná, toaletní stolky, stojany na oděvy a šaty, stojany na deštníky, sektorový nábytek, zahradní nábytek, nábytek pro camping, kovové rámy postelí, kovové postele, kovové podnože kancelářských a jídelních stůlů, kovové části sedacího nábytku (židle, sedací soupravy a jiné), kovové části nábytku v rámci této třídy, kovové části nábytku z nerezové oceli v rámci této třídy, dekorativní předměty spadající do této třídy; (24) textilní materiály a textilní zboží nezařazené do jiných tříd, ložní prošívané pokrývky a přikrývky

(péřové, vlněné, z dutých vláken a jiné) včetně ochranných povlaků na polštáře, ložní prádlo, prostěradla, povlečení, přehozy, ochranné povlaky na matrace, přehozy přes postele, ubrusy s výjimkou papírových, nábytkové potahy, záclony, závěsy, matracovina; (27) výrobky určené ke krytí nebo obložení podlah a stěn (koberce, rohože, rohožky, linoleum, PVC, vinylové podlahy, tapety na stěny s (výjimkou textilních), podlahové krytiny); (35) zprostředkovatelská činnost a marketing v oblasti obchodu a obchodních služeb vztahených k uvedeným výrobkům a službám ve třídách 6, 7, 9, 11, 17, 19, 20, 24, 27, 37, 40, 41, 42, zprostředkování obchodu a obchodních služeb vztahených k uvedeným výrobkům a službám ve třídách 6, 7, 9, 11, 17, 19, 20, 24, 27, 37, 40, 41, 42, organizování komerčních a reklamních výstav, služby modelek pro reklamní účely a podporu prodeje, šíření informačních a reklamních materiálů, zprostředkování obchodních záležitostí, zajišťování odbytu, zastupování při obchodních jednáních, obchodní průzkumy, manažerské služby, marketingové průzkumy, propagační činnost, reklama, marketing, pomoc při řízení obchodní činnosti, zprostředkování obchodních kontaktů, prezentace uživatelů na stránkách World Wide Web v počítačové síti Internet, podnikatelské a obchodní informace, pořádání firemních a reklamních (promotion) akcí; (37) truhlářství (výroba nábytku, instalace, montáže, restaurování nábytku a dveří, údržba a servis nábytku, poradenská činnost v oblasti výroby nábytku a realizaci interiéru, poradenská činnost v oblasti přípravy výroby a technologií při výrobě nábytku, výroba, montáže a servisní služby dřevěných a plastových oken, provádění montáží nábytku a interiéru v budovách, rodinných domech, bytech, kancelářích, úřadech a institucích, poradenská činnost v oblasti oprav a rekonstrukce interiéru bytů a budov), podlahářství (kladení povrchů včetně provádění vyrovnání podkladů, lepení podlah, pokládka podlah typu - sportovní povrchy, parkety, korek, koberce, PVC, broušené a lakované podlahy, obklady a dlažby, plovoucí podlahy, vinylové podlahy, linolea), montáže a opravy podlah, elektrikářské práce (instalace nových elektro rozvodů při realizaci interiéru), instalatérské a topenářské práce (nové instalace rozvodů vody, odpadu a topení v interiérech), zednické práce (přestavba bytových jader, zdění příček v interiérech, vyrovnávání roviny stěn, stropů a podlah, zapravovací a ukončovací práce po výměně oken a dveří, obkladačské práce, sádkartonářské práce), malířské práce (malování a natírání pokojů, interiéru a exteriéru, tapetování), zámečnické práce (výroba kovových konstrukcí nábytku, výroba konstrukcí v interiérech jako schodišť, výroba kovových doplňků nábytku), instalace, servis a opravy výrobků uvedených ve třídách 6, 7, 9, 11, 17, 19, 20, 24, 27; (40) zakázková výroba nábytku na míru; (41) organizování, pořádání a moderování diskoték, videodiskoték, dětských, kulturních, zábavních, společenských, sportovních, vzdělávacích akcí, zajišťování vstupenek na kulturní, společenské a jiné zábavní akce, výroba, rozmnožování a nahrávání zvukových a zvukově - obrazových záznamů, hudební produkce, osvětlování akcí v rámci této třídy, školící činnost; (42) grafické a kresličské služby, tvorba grafických návrhů a projektů interiéru včetně jejich vizualizace, tvorba grafických návrhů nábytku včetně vizualizace, technická a technologická příprava výroby a výkresové dokumentace (převážně nábytku), příprava a řešení konstrukce nábytku, návrhy a řešení exteriéru a interiéru bytů a budov, zejména nábytkových sestav, služby bytového architekta, design interiéru, tvorba nábytkového designu, tvorba výkresů nábytku, služby v oblasti informačních technologií v rámci této třídy.

(511) 6, 7, 9, 11, 17, 19, 20, 24, 27, 35, 37, 40, 41, 42
(210) O-485874

(111) **323315**
(220) 23.06.2011
(151) 22.02.2012
(540)

PENTAGRASS

(730) **Green Ways s.r.o.**, Ovocný Trh 572/11, Praha 1, 11000, CZ
(740) Rada & Partner advokátní kancelář, s.r.o., JUDr. Ing. Eva Radová, advokát, Na příkopě 988/31, Praha 1, Staré Město, 11000
(510) (5) léčiva pro humánní medicínu, hormony pro lékařské účely, zejména lidský růstový hormon, vitamíny, minerály a stopové prvky, dietní a nutriční přípravky pro léčebné účely, medicínální sirupy, výtažky z bylin a kombinované přípravky vitamínů, minerálů, stopových prvků a bylinných výtažků pro léčebné účely, potravinové doplňky obohacené vitamíny nebo minerály nebo stopovými prvky pro léčebné účely, vitamínové přípravky, vitamíny a multivitaminové preparáty, minerály a multiminerálové preparáty pro léčebné účely, bylinné čaje pro léčebné účely, léčivé byliny, cukrovinky nebo pastilky nebo tabletky nebo tobolky nebo kapsle nebo žvýkačky s léčivými přísadami, dietetické látky upravené pro lékařské účely, minerální vody a dietetické nápoje upravené pro lékařské účely,

dietní potraviny upravené pro lékařské účely, výživa pro kojence, doplňky výživové pro lékařské účely, bilkovinné přípravky nebo potrava pro lékařské účely, balzámy a krémy a masti pro lékařské účely, chemické přípravky pro lékařské účely, léčivé oleje, oleje pro lékařské účely, tuky pro lékařské účely, léčivé soli, tinktury pro lékařské účely, bylinné výtažky nebo sirupy pro léčebné účely, vitamínová a minerální výživa ve formě koncentrátů pro léčebné účely, proteinové koncentráty jako výživné přísady k potravinám pro léčebné účely, droždí pro farmaceutické účely, výživné nebo dietetické přípravky pro lékařské účely pro denní doplnění stravy (včetně fitness přípravků) jako instantní strava nebo samostatná směs, která se skládá hlavně z mléka v prášku nebo ze živočišných nebo zeleninových proteinů, také s přísadkou vitamínů nebo minerálů nebo stopových prvků nebo cukru; (29) potravinové doplňky ne pro lékařské účely (zařazené v této třídě) a obsahující látky živočišného původu, protein pro lidskou spotřebu, proteinové výrobky a přípravky pro výživu, přípravky zvláštní výživy pro sportovce nebo osoby s vysokým energetickým výdejem, přípravky pro výživu, extrakty z chaluhy jako výživa, výživné přípravky pro denní doplnění stravy (včetně fitness přípravků) jako instantní strava nebo samostatná směs, která se skládá hlavně z živočišných nebo zeleninových proteinů, také s přísadkou vitamínů nebo minerálů nebo stopových prvků nebo cukru; (30) potravinové doplňky ne pro lékařské účely (zařazené v této třídě) a obsahující látky rostlinného původu, cukrovinky, žvýkačky, bonbóny, propolis pro lidskou potřebu.

(511) 5, 29, 30

(210) O-486777

(111) **323814**

(220) 02.08.2011

(151) 21.03.2012

(540)

(730) **Elmich Group s.r.o.**, U Hrubků 1570/123, Ostrava - Nová Ves, 70900, CZ

(740) Ing. Pavel Nádvořík s.r.o., Klínová 620/1, Ostrava, Hulváky, 70900

(510) (3) parfumerie, vonné oleje, kosmetika, vlasové vody (lotions), toaletní přípravky, toaletní voda, tužky na obočí, voda po holení, parfémovaná voda, parfémy, voňavkářské výrobky, vonná dřeva, vonné sáčky do prádla, kosmetické tužky, kosmetické přípravky, krémy kosmetické, krém na obuv; (4) lampové knoty, parfémované svíčky, svíčky, svíčky na vánoční stromky, svíčky pro noční osvětlení; (6) balicí fólie (kovové), bezpečnostní schránky, busty z obecných kovů, číslice a písmena z obecných kovů, s výjimkou tiskařského písma, háčky pro věšáky (kovové), hliníkové fólie (alobal), pokladničky na mince (kovové), poštovní schránky (kovové), zámky visací; (7) dřevoobráběcí stroje, elektrické generátory, elektrody pro svařování plynem, mechanické ruční nástroje a nářadí, pily řetězové, pistole na vytlačování tmelů, pistole stříkací na barvy, svařovací pistole elektrické, vrtačky (elektrické ruční), závitové stroje, zemědělské nářadí velké (s výjimkou ručního), kuchyňské elektrické roboty; (8) brousky, brusné kotouče (ruční nástroje), brusné kotouče (smirkové), břity, hroty (části ručních nástrojů a nářadí), česáčky na ovoce, číslovací kleště, dlabací nástroje, dláta, hevery (ruční), hlavy závitové (ruční nástroje), hoblíky, hrábě (ruční nářadí), hřebíky (vytahovací na hřebíky), hustilky pneumatik (ruční), jehlové pilníky, kladiva (ruční), kladiva (nýtovací), kladiva zednická, kleště, klíče maticové (ruční nástroje), krumpáče, lopatky sázecí (pro zahradnické práce), lopaty (ruční nářadí), lupénkové pily, malířské špachtle, motyky, motyčky (na okopávání), nabírací lžice (ruční nářadí), nástroje a nářadí ruční, nebozezy (ruční nástroje), nůžky, nůžky zahradnické, obloukové pily, opasky na nářadí (držáky), pilky (ruční nářadí), pilníky (nástroje), pistole ruční na vytlačování tmelů, pistole stříkací (ruční nářadí), rašple (ruční nástroje), ruční pily, ruční zvedáky, rýče, sekery, srpy, sveráky, škrabky (ruční nástroje), šroubováky, ůhelníky (ruční nářadí), upínací pouzdra - sklíčidla (nářadí), vidle, vrtačky (ruční nářadí), zahradnické nářadí (ruční), zahradnické nůžky, zednické lžice, zemědělské nástroje a nářadí (ruční), železné nářadí a nástroje (ruční), nože, vidličky a lžice, louskáčky na ořechy; (9) promítací přístroje, autorádia, rádia, přístroje televizní, přijímače audio, video, přehrávače kompaktních

disků, videorekordéry, hrací přístroje fungující po připojení na televizní přístroje, přehrávače kazet, audiovizuální zařízení pro výuku, měřicí přístroje, počítadla - počítačové stroje, mikrofony, nabíječky pro elektrické baterie, faxy, videokamery, magnetofony, videokazety, televizní hry, baterie do kapesních svítilen, baterie, články elektrické, akumulátory, nabíjecí agregáty pro elektrické baterie, kabely elektrické, měřicí přístroje, měřítka posuvná, měřidla, ochranné prostředky osobní proti nehodám; (11) ozdobné fontány, kapesní svítilny, lampióny, vánoční světla na stromky, kuchyňské potřeby elektrické, zapalovače plynové, zapalovače; (13) bengálské ohně, rakety, prskavky, rachejtla, vrhací, metací; (16) akvarely, barvy (pouzdra s barvami - školní pomůcky), barvy vodové, děrovačky (kancelářské potřeby), psací desky s klipsem, desky na dokumenty (šanon, pořadače), držáky na psací potřeby, fólie na balení (z umělých hmot spadajících do této třídy), globusy (zemské), podložky (psací), podložky razítkovací, potřeby na psaní, psací soupravy, pravítka, připínáčky, razítka, razítka datovací, rýsovací potřeby, řezačky na papír, sešivačky (kancelářské potřeby), soupravy rýsovací, sponky kancelářské, štětce malířské, trojúhelníky (rýsovací), tužky, gumy na mazání, inkoust korekční, kancelářské potřeby, kromě nábytku, klovatiny (lepidla) pro kancelářské potřeby nebo pro domácnost, tekuté korektury (kancelářské potřeby), krejóny (patentní tužky), křída na psaní, krůtka, laminovačky na dokumenty pro použití v kanceláři, lepidla (kancelářská nebo pro domácnost), napínáčky, obaly (papírenské výrobky), obaly na spisy, ocelová pera, ořezávkata na tužky, pastelky, penály, pera (kancelářské potřeby), pera plnicí; (20) figurky (sošky) ze dřeva, vosku, sádry nebo umělých hmot, závěsy koráلكové ozdobné, ozdoby pohyblivé (ozdobné pohyblivé předměty vydávající zvuky, zpravidla zvonečky nebo tyčinky), podušky; (21) bonboniéry (ozdobné krabice na cukroví), busty z porcelánu, terakoty nebo skla, čajová nálevka, čajová vajíčka (sítky), čajové servisy, dávkovače mýdla, dávkovače papírových ručníků, dávkovače toaletního papíru, dětské vaničky přenosné, držáky toaletního papíru, držáky na mýdlo, držáky na svíce, hadry na čištění, hrncířské zboží, hygienické toaletní nádoby pro domácí zvířata, chladič boxy přenosné, neelektrické, jelenice na čištění, mlýnky na pepř ruční, karafy, kávové servisy, keramika na použití v domácnosti, kolíčky na prádlo, kořenáče ozdobné, s výjimkou papírových, koše na odpadky, mísy hygienické na vylučování pro domácí zvířata, klece pro domácí zvířata, kuchyňské náčiní neelektrické, kuchyňské nádobí (soupravy), lžice na boty, rozstříkovače na zalévání květin a rostlin, tácy (podnosy), rukavice pro domácnost, sušáky na prádlo, voliéry, klece pro ptáky, soupravy líkové, sklenice na pití, sklo malované, cedníky na čaj, lisy na česnek, dávkovače papírových ručníků, dózy na čaj, smetáček a lopatka na dropty, drtiče kuchyňské s výjimkou elektrických, formičky na pečení, formy kuchyňské, hrnce kuchyňské, nádobí kuchyňské, mlýnky na kávu ruční, kráječ těsta, grily na pečení, koše na odpadky, kofenky, otvíráky na lahve, konvice na vaření vody neelektrické, kbelíky na smetí, kbelíky na led, malé přístroje k sekání, mletí a lisování s ručním pohonem, hadry na utírání prachu a podlah; (24) okenní záclony, plátno, ubrusy voskované, gáza jako tkanina, bavlněné látky, textilie, běhouny na stůl, závěsy textilní nebo plastové, čalouny nástěnné textilní, ručníky, lůžkové přehozy, lůžkoviny, textilie z hedvábí, držáky na záclony a závěsy z textilních materiálů, koupelňové textilie, s výjimkou oblečení, podložky na stůl pod sklenice a talíře (prostírání), povlaky na sklápěcí kryty toalet, prádlo stolní pro domácnost, utěrky na sklo; (26) lemovky, květiny umělé, umělé ovoce, cetky lesklé (ozdoby na oděvy); (27) koberce, koberečky, předložky, předložky koupelňové (rohožky), rohože rákosové, rohožky u dveří; (28) hry, hračky, potřeby pro gymnastiku a sport, které nejsou uvedeny v jiných třídách, vánoční ozdoby na stromeček s výjimkou osvětlení a cukrovinek, autička na hraní, automobilové modely zmenšené, boby, bublifuk (hračka), draci létající, houpačky, hra v kostky, hra v kuželky, hra v šachy, hrací karty, hrací koule, hrací kuličky, hrací žetony, hračky, hračky pohyblivé, hračské páčky (sportovní náčiní), hry společenské, hry stolní, hry jiné než upravené pro použití s externí obrazovkou nebo monitorem, kanadské žertíky (atrapy), koloběžky, kouzelnické potřeby, kuželky, loutky, maňásci (prstová loutka), masky divadelní, masky kamevalové, medvídky plyšové, míče na hraní, míčky na hraní, panenky, domečky pro panenky, postýlky pro panenky, šatičky pro panenky, pokojíčky pro panenky, pistole a pistolky (hračky), pistolky vzduchové (hračky), puzzles, rádiem řízená autička na hraní, sánky (sportovní potřeby), síť (sportovní potřeby), skateboardy, skluzavky (hry), stavebnice (hračky), stavebnicové kostky, šípky (hra), talíře létající (hračky); (30) káva, čaj, kakao, cukr, rýže, tapioka, ságo, kávové náhražky, mouka a přípravky z obilnin, chléb, pečivo, cukrovinky, zmrzlina, med, sirup melasový, droždí, prášky do těsta, sůl, hořčice, ocet, nálevy (k ochucení), koření, led pro osvětlení; (32) piva, minerální vody, šumivé nápoje a jiné nápoje nealkoholické, nápoje a šťávy ovocné, sirupy a jiné přípravky k zhotovování nápojů; (34) zapalovače kuřácké, zapalovače

doutníků, zapalovače pro kuřáky; (35) propagační činnost, reklama, pomoc při řízení obchodní činnosti, obchodní administrativa, kancelářské práce.
(511) 3, 4, 6, 7, 8, 9, 11, 13, 16, 20, 21, 24, 26, 27, 28, 30, 32, 34, 35
(210) O-487642

(111) **323861**
(220) 23.06.2011
(151) 28.03.2012
(540)

KÁMEN BRNO

(591) Barevná
(730) **Kámen Brno, spol. s r.o.**, Mezírka 775/1, Brno, Veveří, 60200, CZ
(510) (19) stavební materiály nekovové - kámen přírodní, surový, zpracovaný; (37) těžba kamene; (40) zpracování materiálů - zpracování a opracování kamene.
(511) 19, 37, 40
(210) O-486735

(111) **324011**
(220) 03.10.2011
(151) 28.03.2012
(540)



(591) Barevná
(730) **RELEVANT s.r.o.**, Srbsko 32, Kněžmost, 29402, CZ
(510) (41) výchova, odborné kurzy, semináře, školení, zábava, sportovní a kulturní aktivity, služby pro oddech a rekreaci, provozování sportovních zařízení, vše spadající do této třídy; (43) ubytovací a stravovací služby.
(511) 41, 43
(210) O-489101

(111) **324035**
(220) 24.10.2011
(151) 28.03.2012
(540)

impresso

(730) **Fatra, a.s.**, třída Tomáše Bati 1541, Napajedla, 76361, CZ
(510) (17) polotovary z plastických hmot; (19) podlahy (nekovové), stavební hmoty (nekovové), laminované (vrstvené) podlahové krytiny, obklady podlah a stěn, dlaždice na podlahy (nekovové); (27) krytina podlahová vinylová, obklady podlah, podlahové krytiny, laminované podlahové krytiny.

(511) 17, 19, 27
(210) O-489647

(111) **324286**
(220) 12.07.2011
(151) 25.04.2012
(540)

SUBLIMA CZ

(730) **SUBLIMA CZ, s.r.o.**, Borská 332, Březnice, 26272, CZ
(510) (19) dřevěné sloupy, pražce, palisády, laťovky a pelety; (40) truhlárna, sušárna řeziva, pila - služby v oblasti zpracování dřeva spadající do této třídy.
(511) 19, 40
(210) O-487126

(111) **324436**
(220) 09.11.2011
(151) 25.04.2012
(540)

SPANÍČKO

(730) **Kružík Pavel Ing.**, Rejchova 15, Jihlava, 58601, CZ
(510) (20) nábytek, veškerý ložnicový nábytek zařazený v této třídě, včetně patrových postelí, postelové rošty, matrace, nemocniční postele běžně užívané; (24) polštáře, přikrývky a pokrývky ložní, přikrývky cestovní, potahy na matrace, potahy na postele, povlaky na přikrývky a polštáře, povlaky na pokrývky, prostěradla; (37) montáž, údržba a opravy nábytku.
(511) 20, 24, 37
(210) O-490140

(111) **324574**
(220) 11.11.2011
(151) 02.05.2012
(540)



(730) **GUANGDONG MEIWEIXIAN FLAVORING FOODS Co., LTD.**, Chubang Road, Hi-Tech Development Zone, No.1, Zhongshan City, Guangdong Province, CN
(740) INPROCHES Patentová a známková kancelář, Mgr. Alžběta Jurtíková, Mezírka 1, Brno, 60200
(510) (30) sójová omáčka, ocet, přísady do nápojů, jiné než esence, chuťové přísady, příchutě do potravin s výjimkou esencí a éterických olejů, masové šťávy, šťávy, s výjimkou dresinků, příchutě (aroma), zjemňující látky na

maso pro domácnost, kari (koření), hořčicová moučka, koření, kečup, kuchyňská sůl.

(511) 30
(210) O-490232

kteří provádějí vyhodnocení, odhady, výzkum a posudky v oblasti vědy a techniky, vědecký výzkum pro lékařské účely.

(511) 9, 10, 42
(210) O-486707

(111) **324587**
(220) 30.11.2011
(151) 02.05.2012
(540)



- (730) **UNITED HOTEL INVESTMENTS BOHEMIA, s. r. o.**, Staroměstské náměstí 548/20, Praha 1, Staré Město, 11000, CZ
(740) **KOREJZOVA LEGAL v.o.s.**, JUDr. Petra Sauvage de Brantes, advokátka, Korunní 810/104, Praha 10, Vinohrady, 10100
(510) (16) tiskoviny všeho druhu zařazené do této třídy, jako časopisy, knihy, periodika, potisky, samolepky, fotografie, plakáty, pohlednice, pivní etikety a tácky, ubrousky, papírové výrobky; (35) propagace, reklama, inzerce všemi druhy médií, zejména prostřednictvím Internetu, vedení hotelů a ostatních zařízení sloužících k dočasnému ubytování, obchodní a marketingové služby, public relations, vše zejména v oblasti hotelnictví; (41) organizování a provozování sportovních, zábavních a kulturně-vzdělávacích akcí a soutěží, pořádání výstav v rámci této třídy, provozování galerií a muzeí, vydavatelství a nakladatelství, školící a klubová činnost (společenský klub), tvorba, rozmnožování a nahrávání zvukových a zvukově-obrazových záznamů; (43) služby spojené s opatřováním a poskytováním stravy a nápojů, zejména v restauracích, pivnicích, restauračních pivovarech, bufetech, bistroch a barech, organizování párty, banketů, rautů, poskytování cateringových služeb, poskytování přechodného ubytování, zejména v hotelích a penzionech, zprostředkovatelská činnost v uvedených oblastech.
(511) 16, 35, 41, 43
(210) O-490738

(111) **324796**
(220) 22.06.2011
(151) 16.05.2012
(540)



- (730) **MEDIWARE a.s.**, Evropská 655/116, Praha 6, 16000, CZ
(510) (9) přístroje a nástroje vědecké, námořní, geodetické, fotografické, filmové, optické, přístroje pro vážení, měření, signalizaci, kontrolu a záchranu, přístroje pro vyučování, přístroje a nástroje pro vedení, přepínání, přeměnu, akumulaci, regulaci nebo řízení elektrického proudu, přístroje pro záznam, převod, reprodukci zvuku nebo obrazu, magnetické nosiče zvukových záznamů, přístroje pro vědecké laboratorní výzkumy, veškeré počítačové programy a software bez ohledu na záznamová média nebo prostředky šíření, software nahraný na magnetických médiích nebo stažený ze vzdálené počítačové sítě; (10) zdravotnické prostředky, přístroje a zařízení pro lékařské analýzy, testovací přístroje pro lékařské účely, přístroje sloužící ke snímání, přenosu a zpracování biologických a technických dat z člověka, přístroje pro osobní zdravotní péči, vše výše uvedené pro lékařské účely; (42) vědecké a technologické služby a související výzkum a projektování, analytické a výzkumné služby ve zdravotnictví a sociálních službách, navrhování a vývoj počítačového hardwaru a softwaru, služby techniků,

(111) **324797**
(220) 22.06.2011
(151) 16.05.2012
(540)



- (730) **MEDIWARE a.s.**, Evropská 655/116, Praha 6, 16000, CZ
(510) (9) přístroje a nástroje vědecké, námořní, geodetické, fotografické, filmové, optické, přístroje pro vážení, měření, signalizaci, kontrolu a záchranu, přístroje pro vyučování, přístroje a nástroje pro vedení, přepínání, přeměnu, akumulaci, regulaci nebo řízení elektrického proudu, přístroje pro záznam, převod, reprodukci zvuku nebo obrazu, magnetické nosiče zvukových záznamů, přístroje pro vědecké laboratorní výzkumy, veškeré počítačové programy a software bez ohledu na záznamová média nebo prostředky šíření, software nahraný na magnetických médiích nebo stažený ze vzdálené počítačové sítě; (10) zdravotnické prostředky, přístroje a zařízení pro lékařské analýzy, testovací přístroje pro lékařské účely, přístroje sloužící ke snímání, přenosu a zpracování biologických a technických dat z člověka, přístroje pro osobní zdravotní péči, vše výše uvedené pro lékařské účely; (42) vědecké a technologické služby a související výzkum a projektování, analytické a výzkumné služby ve zdravotnictví a sociálních službách, navrhování a vývoj počítačového hardwaru a softwaru, služby techniků, kteří provádějí vyhodnocení, odhady, výzkum a posudky v oblasti vědy a techniky, vědecký výzkum pro lékařské účely.
(511) 9, 10, 42
(210) O-486708

(111) **324988**
(220) 22.11.2011
(151) 23.05.2012
(540)



- (591) Barevná
(730) **DONOR**, Štěpařská 1207/2, Praha 5, Hlubočepy, 15400, CZ
(740) **KOREJZOVA LEGAL v.o.s.**, JUDr. Petra Sauvage de Brantes, advokátka, Korunní 810/104, Praha 10, Vinohrady, 10100
(510) (14) vzácné kovy a jejich slitiny a výrobky z těchto látek nebo postříbeného nebo pozlaceného kovu, nejsou-li uvedeny v jiných třídách, klenoty, bižuterie, drahokamy, hodinářské potřeby a chronometrické přístroje; (16) tiskářské výrobky a papírenské zboží, zejména kalendáře, dopisní papíry, obálky, zápisníky, diáře, poznámkové papíry, pohledy, obchodní papíry, pozvánky, samolepky, školní a kancelářské potřeby, dekorativní předměty z papíru, dekorativní obaly, papíry, sáčky, krabice, tašky, ubrousky; (21) keramické a kameninové zboží, zejména hrncečky, misky, talíře, šálky; (35) reklamní akce za účelem charity a finančních sbírek, pořádání a organizace charitativních kampaní, výstav, konferencí, prezentací, expozic, seminářů a obchodních a společenských událostí, sjednávání, organizace, propagace, provoz a řízení těchto akcí, vyhledávání sponzorů, reklamní a PR kampaně;

(36) finanční sbírky při kulturních akcích, získávání prostředků pro humanitární účely, charitativní sbírky, organizace sbírek, finanční sponzorství, charitativní služby finančního rázu, jako finanční granty, vše v rámci této třídy, shromažďování finančních prostředků na dobročinné účely; (41) výchovná, zábavní, sportovní a kulturní činnost, pořádání kulturních akcí a slavností, benefičních akcí, vzdělávacích projektů, organizace sportovních a kulturních aktivit pro charitativní účely, organizace prázdninových a rekreačních pobytů pro charitativní účely, organizace odborných seminářů, konferencí a symposií, uspořádávání a zajišťování chodu konferencí a seminářů, vzdělávací služby ve vztahu k zmírnění následků, diagnóze, prevenci a léčbě rakoviny a jiných onemocnění, publikace knih, textů a časopisů, příprava a realizace vzdělávacích programů v oblasti zdravotnictví, diet, výživy, rakoviny a prevence rakoviny, vzdělávací služby, služby související se zábavou, zejména zábava pro děti, organizované aktivity a hry pro skupiny dětí, organizace soutěží, organizace her a loterií, výuka, cvičení a vzdělávací služby; (44) provozování nestátního zdravotnického zařízení, zejména v oboru onkologie, zdravotnické služby, paramedikální služby, nemocniční služby, farmaceutické služby, poskytování lékařských služeb osobám v nebezpečí a jiným potřebným osobám, poskytování zdravotnických humanitárních služeb, laboratoř alergologická a imunologická, laboratoř toxikologická, laboratoř nukleární medicíny, laboratoř lékařské genetiky, laboratoř hematologická, laboratoř patologie, provoz lékárny, poradenská činnost a konzultace odborných záležitostí ve zdravotnictví.

(511) 14, 16, 21, 35, 36, 41, 44
(210) O-490502

(111) **325018**
(220) 15.12.2011
(151) 23.05.2012
(540)



(730) **Fatra, a.s.**, třída Tomáše Bati 1541, Napajedla, 76361, CZ
(510) (17) fólie z umělých hmot (kromě fólií na balení), izolační materiály, hydroizolační fólie, jezirkové fólie, izolační materiály pro vykládání vodních ploch (zahradních jezírek, drobných vodních rezervoárů, zavlažovacích nádrží a podobně); (19) bazény plavecké (nekovové), stavební hmoty (nekovové).

(511) 17, 19
(210) O-491143

(111) **325066**
(220) 29.07.2011
(151) 30.05.2012
(540)

EkoScroll

(730) **EKO GALVA s.r.o.**, Santiniho 17/27, Žďár nad Sázavou, 59102, CZ
(740) Ing. Marcela Filipenská, Polní 302/32, Žďár nad Sázavou, Žďár nad Sázavou 2, 59102

(510) (11) přístroje pro topení, zejména kotle na pevná paliva, teplovodní vytápěcí zařízení, teplovzdušná zařízení, krby a krbová kamna, kotle na plynná paliva, kotle na tekutá paliva, elektrické kotle, termostatické ventily (části topných zařízení), topné články, desky (pláty) výhřevné, nádrže expanzní pro ústřední topení, napájecí zařízení k vytápěcím a teplárenským kotlům, regulační a bezpečnostní příslušenství ke kotlům a k zařízením na výrobu tepla (kotle, bojler), kotlové trouby do vytápěcích zařízení, sanitární zařízení, tepelná čerpadla, tepelné akumulátory, tepelné regenerátory; (35) obchodní činnost, maloobchod a velkoobchod, internetový obchod - vše v oblasti výrobků uvedených ve třídě 11, zprostředkovatelská činnost v oblasti obchodu s výrobky uvedenými ve třídě 11, reklama a propagace, specializovaný velkoobchod a maloobchod s pevnými palivy a zařízeními pro vytápění, specializovaný internetový obchod s pevnými palivy a zařízeními pro vytápění; (37) provádění zkoušek v oboru topenářské techniky, revizní činnosti v oborech topenářské techniky, servis, opravy,

montáž a údržba zařízení uvedených ve třídě 11; (42) projekční a inženýrská činnost v oblasti ocelových konstrukcí a topenářské techniky a odborné poradenské a konzultační služby v oblasti vytápění a topenářské techniky.

(511) 11, 35, 37, 42
(210) O-487536

(111) **325067**
(220) 29.07.2011
(151) 30.05.2012
(540)

EkoScroll

(591) Barevná
(730) **EKO GALVA s.r.o.**, Santiniho 17/27, Žďár nad Sázavou, 59102, CZ
(740) Ing. Marcela Filipenská, Polní 302/32, Žďár nad Sázavou, Žďár nad Sázavou 2, 59102
(510) (11) přístroje pro topení, zejména kotle na pevná paliva, teplovodní vytápěcí zařízení, teplovzdušná zařízení, krby a krbová kamna, kotle na plynná paliva, kotle na tekutá paliva, elektrické kotle, termostatické ventily (části topných zařízení), topné články, desky (pláty) výhřevné, nádrže expanzní pro ústřední topení, napájecí zařízení k vytápěcím a teplárenským kotlům, regulační a bezpečnostní příslušenství ke kotlům a k zařízením na výrobu tepla (kotle, bojler), kotlové trouby do vytápěcích zařízení, sanitární zařízení, tepelná čerpadla, tepelné akumulátory, tepelné regenerátory; (35) obchodní činnost, maloobchod a velkoobchod, internetový obchod - vše v oblasti výrobků uvedených ve třídě 11, zprostředkovatelská činnost v oblasti obchodu s výrobky uvedenými ve třídě 11, reklama a propagace, specializovaný velkoobchod a maloobchod s pevnými palivy a zařízeními pro vytápění, specializovaný internetový obchod s pevnými palivy a zařízeními pro vytápění; (37) provádění zkoušek v oboru topenářské techniky, revizní činnosti v oborech topenářské techniky, servis, opravy, montáž a údržba zařízení uvedených ve třídě 11; (42) projekční a inženýrská činnost v oblasti ocelových konstrukcí a topenářské techniky a odborné poradenské a konzultační služby v oblasti vytápění a topenářské techniky.

(511) 11, 35, 37, 42
(210) O-487537

(111) **325479**
(220) 09.12.2011
(151) 06.06.2012
(540)



(730) **SPEEDPRO s.r.o.**, Losiná 84, Losiná, 33204, CZ
(740) TICHÝ & POLÁČEK Patentoprávní a známková kancelář, Ing. Jiří Poláček, Dominikánská 6, Plzeň, 30112
(510) (6) armatury pro potrubí, kovové potrubí, barely kovové, bazény kovové, bedny na nářadí kovové (prázdné), řetězy a dráty kovové, kovové dveře, kování dveří a oken, kovové rámy dveří a oken, železářské zboží, lana kovová, klíče, kovové dveřní kliky a klepadla, kovadliny, kování pro nábytek, kovové zboží (drobné), kovová střešní krytina, pájky, kovové matice šroubové, nýty a podložky kovové, plechy kovové, pájky na pájení, zámky (kovové s výjimkou elektrických), vruty a výtuzte kovové, žebříky kovové, drobné železářské zboží, kovové kouřové roury, kovadliny, nádrže, mříže kovové, schránky kovové, stoly kovové, visací zámky; (7) alternátory, střikací pistole, brusky (stroje), brusné kotouče (části strojů),

čerpadla spadající do třídy 7, čisticí stroje, generátory elektrické, elektromotory (s výjimkou pro pozemní vozidla), elektrické mlýnky pro domácnost, frézky (stroje), vysavače prachu, hevery (stroje), hoblovky, kompresory (stroje), dynamo, karburátory, kladkostroje, dřevoobráběcí a kovoobráběcí stroje, kuchyňské stroje elektrické, lisy spadající do této třídy, mandly, mechanické ruční nástroje a nářadí, míchačky, myčky na nádobí, nástroje jako části strojů, nástroje a nářadí ruční neelektrické, pily (stroje), pluhy, pračky, sekačky na trávu (stroje), svařovací stroje elektrické, pletací stroje, šicí stroje, šrotovníky (stroje), vrtačky elektrické ruční, stroje na krájení chleba, kladiva elektrická, kladkostroje, odstředivky (stroje), elektrické lešticí stroje na parkety, pistole stříkací na barvy; (25) bačkory, baret, boty, bundy, čapky, čepice, holínky, kabáty, kalhotky, kamaše, kapuce, klobouky, kombinézy, konfekce, košile, koupací pláště, kožené rukavice, legíny, límce, lyžařská obuv, oblečení, obuv, sportovní obuv, oděvy, oděvy nepromokavé, sportovní oděvy, opasky, plavky, pantofle, pletené zboží, ponožky, prádlo spodní, pulovry, punčochy, pyžama, rukavice, saka, sandály, spodky, střevíce, sukně, svetry, šály, šátky, šle, náteřníky, uniformy, vesty, zástěry, župan; (37) provádění antikorozních nátěrů pro vozidla, opravy automobilů, čištění a mytí automobilů, opravy pneumatik, údržba vozidel.

(511) 6, 7, 25, 37
(210) O-491001

(111) **325592**
(220) 15.11.2011
(151) 13.06.2012
(540)



(730) **Ambiente Franchise, s.r.o.**, Maiselova 38/15, Praha 1, Josefov, 11000, CZ
(740) Dana Lukajová, patentový zástupce, Voršilská 10, Praha 1, 11000
(510) (16) tiskoviny a papír, výrobky z papíru jako upomínkové předměty, polygrafické výrobky, periodické a neperiodické publikace, knihy, časopisy, blahopřání, brožury, diagramy, knížky brožované, kuchařky, účetní knihy, brožury, fotografie, formuláře, filtrační papír, kávové filtry papírové, informační produkty a reklamní materiály na papírových nosičích, data a databáze na papírových nosičích, tištěné manuály, plakáty, kalendáře, samolepky, obtisky, papírové a umělohmotné tašky jako upomínkové předměty, tužky, pera a pastelky jako upomínkové předměty, papírové obaly všeho druhu, ubrusy a ubrusy papírové, papírové vlajky, štočky, reklamní nebo umělecké nebo ozdobné předměty z papíru, tiskopisy, známky, prospekty, katalogy, periodika, průvodce, ročenky, papírové informační produkty, krabice lepenkové nebo papírové, tiskárenské výrobky, tiskoviny, propagační publikace, propagační materiály, papír a výrobky z papíru, potištěný i nepotištěný balící papír, papírenské zboží, ubrusy papírové toaletní, papírové podložky pod sklenice, paragony, podnosy na rozdělávání a počítání mincí, alba, bloky, těžítka, inzertní listy, psací a kancelářské potřeby, plakáty, mapy, papírové hračky, tiskařský materiál, zápisníky a záznamníky, omalovánky, vystřihovánky, památníky, leporela, diplomy, rozvrhy hodin, potištěné papírenské výrobky, obálky, pohlednice, seznamy, sací papír, nože na řezání papíru, potištěné pytle a sáčky z plastických hmot pro obalovou techniku, malby, obrazy, obrazy malované (tj. olejomalby), rytiny všeho druhu (dřevorytiny, hlubotisky, mědirytiny, lepty, tisky napodobující rytiny) a další umělecké a upomínkové předměty v rámci této třídy; (21) desky a pouzdra na jídelní listy, čajníky, čisticí nástroje, dávkovače mýdla, papírových ručníků a toaletního papíru, dózy na čaj, držáky na svíce a ubrusy, kávovary neelektrické, kuchyňské náčiní, kalíšky na vajíčka, kbelíky na led, konvice, kořenky, krabice na jídlo, přesnídávků, kroužky na ubrusy, lopatky na pečivo a dorty, mísy polévkové, salátové a na zeleninu, mísy a misky, mlýnky na kávu ruční, nádobí kuchyňské, otvíráky na lahve, párátko a stojany na párátko, schránky na pečivo, podnosy, pohárky z papíru nebo umělých hmot, poklopy na sýr, prkénka kuchyňská, papírové tácy, papírové talíře, termosky, utěrky na čištění, zátky, sklo a skleněné zboží - v rámci této třídy, porcelánové a kameninové zboží,

zejména suvenýry a miniatury, sklenice, číše, skleničky, jídelní, kávové a čajové servisy, mísy, tácy, tácky, talíře, talířky, džbány, džbány, vázy, vázičky, láhve, sklo surové nebo polozpracované jako upomínkové předměty, lahvičky, dárkové předměty ze skla a keramiky, upomínkové předměty a výrobky ze skla, porcelánu, kameniny a plastických hmot, které nejsou zahrnuty v jiných třídách, včetně keramických miniatur a další umělecké a upomínkové předměty v rámci této třídy; (29) zpracovaná zelenina, jako je cibule konzervovaná, čočka konzervovaná, fazole konzervované, hrách konzervovaný, nakládaná zelenina, zelí kysané červené i bílé, nakládané okurky, zeleninové saláty, rajčatový protlak zeleninové šťávy na vaření, sušená zelenina, vařená zelenina, zelenina v pikantním nálevu, zeleninové polévky, bylinky zahradní konzervované, bramborové lupínky, bramborové vločky, bramborové hranolky, bramborové kaše, bramborové krekety, ovoce mražené, kompotované, konzervované, zavařené, kandované, sušené, jablečná a jiná pyré, kůry ovocné, ovocná dřevina i mražená, džemy, marmeláda, ovoce naložené v alkoholu, ovocné rosoly, ovocné saláty, zázvorový džem, brusinkový kompot, oříšky a arašidy zpracované, arašidové máslo, hrozinky, kakaové máslo, kokos sušený (kokosová moučka), kokosové mléko, datle, fíky, mandle, vše zpracované, olivy konzervované, hummus (pasta z cizrny), konzervované žampiony, konzervované lanýžy, ryby, měkkýši, korýši, sumýši neživí a výrobky z nich, jako jsou ančovičky (sardele), humři (neživí), kaviár, konzervy rybí, krevety (vše neživé), langusty (neživé), mušle jedlé (neživé), losos neživý, moučka rybí pro lidskou spotřebu, raci (neživí), rybí plátky (filé), ryby ve slaném nálevu, sardinky, slanečci, sledi, tuňák, ústřice (neživé), maso a masné výrobky, droby, vnitřnosti, dršťky, drůbež (neživá), bujóny, vývary, huspeniny, játra, játrová paštika, jelita, krvavá tlačěnka, jitrnice, klobásy, salámy, párky, konzervy masové, masové extrakty, polévky, přípravky na výrobu polévek, slanina, šunka, uzeniny, uzeniny v těstě, tukové pomazánky na chléb, vepřové, hovězí, drůbeží maso, sádlo, zvěřina, vejce, i sušené, vaječný bílek, vaječný žloutek, jedlé oleje, jedlé tuky, margarín, máslo, mléko a mléčné výrobky, jogurty, kefir, kumys (mléčný nápoj), mléčné nápoje (s vysokým obsahem mléka), smetana, syrovátka, sýry, sýřidlo, šlehačka, tofu, bílkoviny jako potrava, jedlá želatina, kasein používaný jako přísada ve výživě, pektin pro potravinářství, protein pro lidskou spotřebu; (30) káva, čaj, kakao, cukr, rýže, tapioka, ságo, kávové náhražky, mouka a přípravky z obilnin, chléb, pečivo, cukrovinky, zmrzlina, med, sirup melasový, droždí, prášky do těsta, sůl, hořčice, ocet, nálevy k ochucení, koření, led pro osvěžení, arašidové cukrovinky, aromatické přípravky do potravin, cukrovinky, bonbony, cukroví, mentolové cukroví, cukrovinky k ozdobení vánočních stromků, čokoláda, čokoládové nápoje, čokoládové nápoje s mlékem, dorty, fondány, cukrovinky, jemné pečivo, karamely, bonbony, kávové náhražky rostlinného původu, kávové nápoje s mlékem, keksy, koláče s náplní, krekry, kukuřice pražená, listové těsto, lupínky, vločky obilné, makaróny, mandlové cukrovinky, mandlové těsto, marcipán, marinády (chutňové přísady), máslové, tukové těsto, masové paštiky zapečené v těstě, masové pirožky, medovníky, perníky, mentol do cukrovinek, výrobky z kukuřičné mouky, müsli, kávové náhražky, kakaové nápoje, omáčka sójová ostrá, oplatky, potraviny na bázi ovesa, ovesné vločky, jedlé ozdoby na dorty, palačinky, pastilky, cukrovinky, pečivo jemné, pečivo s masovou náplní, pívni ocet, pizzy, popcorn (pražená kukuřice), potraviny z mouky, pralinky, prášek do pečiva, příchutě (aroma), příchutě do nápojů s výjimkou éterických olejů, přípravky do potravin aromatické, pudinky, rostlinné přípravky jako kávové náhražky, rýže, rýžové koláčky, ságo, sirup melasový, přírodní sladidla, sladový výtažek jako potravin, suchary, sušenky, sušenky máslové, keksy, biskvity, suši, šerbet (zmrzlinový nápoj), škrobové výrobky jako potrava, ztužovače šlehačky, špagety, rajčatová šťáva, šťávy s výjimkou dresinků, tabletky (cukrovinky), těstoviny, tresti do potravin, nikoliv pro lékařské účely, včelí kasička pro lidskou spotřebu ne pro lékařské účely, kukuřičné vločky, ovesné vločky, mořská voda na vaření, výrobky z kakaa, výrobky z obilovin, zahušťovací přípravky na kuchyňské použití, zákusky, koláče, zálivky na ochucení, zjemňující látky na maso pro domácnost, pojava jako přísady do zmrzliny, zmrzlina jogurtová, zmrzlinové poháry, želé ovocné, žvýkačky ne pro lékařské účely; (31) čerstvá zelenina jako je zelí červené i bílé, hlávkové i krouhané, cibule, čekanka salátová, hlávkové a listové saláty, okurky, pór, paprika (rostlina), rebarbora, revent, réva vinná, řepa jedlá, třítina cukrová, tykev, brambory čerstvé, bylinky čerstvé polévkové jako koření, kopra, bobule, čerstvé ovoce, citrony, pomeranče, citrusové ovoce, olivy čerstvé, ořechy, boby kakaové syrové, arašidy, kolové oříšky (plody kolovniku), mandle, seznam, kokosové skořápky, čerstvé kaštiny, čočka (čerstvá), fazole čerstvé, hrách čerstvý, houby čerstvé, lanýž čerstvá, chléb svatojánský (lusky rohovníku), chmel, kopřivy, rýže neopracovaná (natural), slad na výrobu piva a lihovin, kultura houbová na výsev (podhoubí), hrozny čerstvé, kořeny jedlé, zrní (obilniny), obilná zrna v nezpracovaném stavu, obilninové zbytkové

produkty pro živočišnou spotřebu, kukuřice, ječmen, pšenice, oves setý, otruby, seno, sláma, chovatelské, pěstitelské produkty jako jsou rostliny, rostlinná semena, sadba, sazenice, cibule květinové, dřevo surové, keře, křoví, kmeny stromů, kulatina dřevěná, korek surový, surová kůra, surové dřevo, květiny sušené na ozdobu, květiny živé, věnce a kytice z přírodních květin, přírodní trávníky, palmy, palmovníky, stromečky vánoční, zvířata domácí a hospodářská (živá), bílkoviny (proteiny) pro zvířata, potrava pro zvířata, stelivo pro domácí zvířata, krmiva suchá pro zvířata, moučka pro zvířata, přípravky posilující pro zvířata, nápoje pro domácí zvířata, potrava pro ptactvo, přísady do krmiv, ne pro lékařské účely, psí suchary, sůl pro dobytek, šrot pro zvířata, sépie (kosti pro ptáky), pochoutky a odměny ke žvýkání pro zvířata, výživa pro domácí zvířata, živé rybářské návnady, ryby, sumýši, korýši a měkkýši živí, jikry rybí, řasy pro lidskou nebo živočišnou spotřebu (potravina); (43) gastroservis - zásobování restaurací a provozoven potravinářskými výrobky a nápoji, hromadné dodávání hotových jídel, nápojů do restaurací, jídelen, služby spojené s ubytováním, stravováním a občerstvením, provozování penzionů, hotelů, hostelů, motelů, hostinských činností, restaurace, bary, snack bary, cafeterie, motoresty, hostince, kantýny, závodní jídelny, menzy, rychlé občerstvení, catering, zajištění stravování při společenských akcích a služby spojené s nákupem a obstaráváním potravin, nápojů a občerstvení, pohostinství, příprava jídel, společné stravování, podávání jídel a nápojů, příprava jídel a nápojů ke spotřebě, zejména steaků a zeleninových a ovocných salátů a pizz, těstovin, poskytování a obstarávání jídla a nápojů, služby zajišťující stravování, automat pro občerstvení (služby), zásobování v rámci této třídy, poskytování gastronomických služeb, příprava jídel a výrobků studené kuchyně, pořádání hostin, provozování pizzerie, bufetu, samoobslužné restaurace, kavárny, vinárny, poradenství v oboru hotelnictví, poradenství v oboru gastronomie, zajišťování hotelových pobytů, pronájem apartmánů, sálů, salónků a jiných nebytových prostor obsažených v této třídě, poradenství v oboru provozování hotelů a gastronomických provozů.

(511) 16, 21, 29, 30, 31, 43

(210) O-490357

(111) **325715**

(220) 01.12.2011

(151) 20.06.2012

(540)

OLEJSPOL(730) **Kesselgruber s.r.o.**, Krnovská 665/168, Opava, 74707, CZ

(510) (4) oleje motorové, oleje mazací, oleje průmyslové, mazací oleje, mazací tuky, mazadla.

(511) 4

(210) O-490778

(111) **325892**

(220) 14.11.2011

(151) 27.06.2012

(540)

4 svatby(730) **ITV Studios Limited**, 2 Waterhouse Square, Holborn, London, EC1N 2AE, GB

(740) Zeiner & Zeiner advokátní kancelář s.r.o., Mgr. Alexandr Vališ, advokát, Argentinská 286/38, Praha 7, Holešovice, 17000

(510) (35) reklamní, inzertní a propagační činnost, marketing, reklamní, inzertní a propagační činnost prostřednictvím jakéhokoliv média, prostřednictvím telefonní sítě nebo datové sítě nebo informační sítě nebo elektronické sítě nebo komunikační sítě nebo počítačové sítě, poskytování informací komerčního nebo reklamního charakteru, multimediálních informací komerčního charakteru, komerční využití Internetu v oblastech komerčních internetových médií a vyhledávacích služeb, on-line inzerce, pronájem informačních míst v rámci této třídy, činnost reklamní agentury, činnost ekonomických a/nebo organizačních poradců, zprostředkování v obchodních vztazích, merchandising, franchising, pomoc při využívání a řízení obchodního podniku, personální agentura, personální poradenství, automatizované zpracování dat, pomoc při provozování obchodů a obchodních činností průmyslového nebo obchodního podniku, služby, které zahrnují záznam, přepis, vypracování, kompilaci, přenesení nebo systematickosti písemných či datových či elektronických sdělení a záznamů, jakož i využívání nebo kompilaci matematických a statistických údajů, organizační zabezpečování televizního vysílání, systém na podporu a intenzifikaci obchodních služeb založený na zvýhodňování klíčových spolupracovníků a klientů, věrnostní a bonusové systémy jako například poskytování slev a odměn, přednostní a nadstandardní poskytování služeb,

vše zejména v prodeji výrobků a služeb, výstavy komerční nebo reklamní nebo propagační, předvádění zboží prostřednictvím Internetu nebo katalogu nebo výstav za účelem reklamy a/nebo prodeje, přeskupování a shromažďování (kromě dopravy) různých výrobků pro třetí osoby za účelem umožnit spotřebiteli pohodlně vybrat a prohlížet a kupovat (kromě přepravy) prostřednictvím katalogu a/nebo Internetu a/nebo zásilkového prodeje, zásilkový prodej zboží, maloobchodní prodej výrobků zařazených ve tř. 1-34; (38) telekomunikace, služby umožňující komunikaci jedné osoby s druhou, televizní vysílání, rozhlasové vysílání, digitální vysílání, televizní vysílání programů, televizní vysílání zábavných, vzdělávacích, výchovných, soutěžních, diskusních a informačních pořadů, telematika, šíření, výměna nebo získávání zpráv a informací, šíření elektronických časopisů, informací, elektronických periodik, knih v elektronické podobě, audio nebo audiovizuálních děl prostřednictvím informační nebo datové nebo elektronické nebo komunikační nebo telekomunikační nebo počítačové sítě, zejména Internetu, pomocí satelitů aj., informační služby na Internetu související s televizním vysíláním, služby na Internetu související s televizním vysíláním, provozování internetového serveru, provozování internetového portálu, zajištění prostoru pro webové stránky, poskytování portálu na Internetu, poskytování on-line platformy pro nahrávání, uchovávání, zpracování, přenos a aktualizaci dat, obrázků, fotografií, 3D aplikací, zprostředkovatelská činnost v oblasti informačního servisu, komunikace a přenos dat prostřednictvím veřejné nebo neveřejné telekomunikační sítě, komunikace, poradenská činnost v oblasti sdělovacích prostředků, telekomunikací, informační služby v oblasti telekomunikací, informační kancelář, poskytování informačních služeb prostřednictvím počítačů, pronájem komunikačních míst, telekomunikační služby umožňující on-line v sítích dálkové nahrávání a zpracování obrázků a obrazových dat a tvorbu a zpracování fotografických alb a fotoknih, telekomunikační služby umožňující on-line v sítích dálkově objednávat a dodávat výrobky, na kterých jsou nanesené obrazová data objednatel; (41) nakladatelství a vydavatelství, ediční činnost, publikační činnost, nahrávání nosičů zvukových nebo obrazově zvukových, půjčování nahraných zvukových a zvukově obrazových záznamů, tvorba a šíření audiovizuálních děl, zpravodajství, publicistika, televizní zpravodajství, rozhlasové zpravodajství, obrazové zpravodajství, TV produkce, filmová produkce, tvorba programů, tvorba a výroba televizních a audiovizuálních programů, agenturní činnost v oblasti kultury, modelingová agentura, zprostředkování v oblasti kultury, výchovy, zábavy a sportu, výchovná, vzdělávací, soutěžní a zábavní činnost, zábavní nebo kulturní nebo vzdělávací představení, organizace společenských a kulturních akcí, organizace, provozování a provádění her a soutěží i veřejných, provozování divadla, provozování kina, výstavní činnost v oblasti kultury nebo zábavy nebo výchovy nebo vzdělávání, digitální zpracování obrazu (služby -), elektronické publikování (DTP), nahrávací studia (služby -), poskytování on-line elektronických publikací a děl (bez možnosti stažení), poskytování on-line elektronických publikací, vydávání elektronických knih a on-line časopisů, poskytování publikací z celosvětové počítačové sítě nebo Internetu s možností prohledávání, pronájem kinematografických filmů, výroba rozhlasových a televizních programů, texty (psaní, zveřejňování -) kromě reklamních, vydávání textů, s výjimkou reklamních nebo náborových, výroba divadelních a/nebo jiných představení, organizování kulturních nebo vzdělávacích výstav, poskytování služeb výchovných, vzdělávacích, soutěžních, kulturních a zábavních prostřednictvím Internetu a jiných sítí, provozování tělovýchovných zařízení, pronájem a půjčování sportovních potřeb s výjimkou dopravních prostředků, půjčování knih, tiskovin, pronájem a půjčování audiopřístrojů, videopřístrojů, videorekordérů, videokamer, fotoaparátů, promítaček, rozhlasových a televizních přijímačů, filmů, kulturních a vzdělávacích potřeb a přístrojů, půjčování a pronájem obrazů, dekorací, pronájem stadiónů, tenisových dvorců, pronájem a půjčování potápěčské výstroje, pronájem a půjčování sportovního nářadí s výjimkou dopravních prostředků, provozování a/nebo pronájem fitness centra.

(511) 35, 38, 41

(210) O-490299

(111) **326193**
(220) 15.12.2011
(151) 11.07.2012
(540)

EKOPLAN

(730) **Fatra, a.s.**, třída Tomáše Bati 1541, Napajedla, 76361, CZ
(510) (17) plošné fólie z plastických hmot na izolace staveb proti vlhkosti, izolace proti vlhkosti staveb, izolační materiály, tepelně izolační materiály, hydroizolační fólie, podkládání (materiál na-) z umělých hmot, podkladní fólie a pojistné pásy a fólie pro střechy, ochranné fólie z plastu; (19) střechy nekovové, střešní materiály nekovové, stavební hmoty nekovové, materiály pro zelené střechy; (37) izolování proti vlhkosti, izolování staveb, stavebnictví.
(511) 17, 19, 37
(210) O-491144

(111) **326326**
(220) 09.01.2012
(151) 18.07.2012
(540)

MIX & GO

(730) **Zadrazil Ivan Mgr.**, Chrást nad Sázavou 199, Týnec nad Sázavou, 25741, CZ
(510) (29) maso, ryby, drůbež a zvěřina, masové výtazky, zavařované, mražené, sušené a vařené ovoce a zelenina, želé, džemy, vejce, mléko a mléčné výrobky, oleje a tuky jedlé; (30) káva, čaj, kakao, cukr, rýže, tapioka, ságo, kávové náhražky, mouka a přípravky z obilnin, chléb, pečivo, cukrovinky, zmrzlina, bonbóny, čokoláda, kakaové směsi, sušenky, karamely, med, sirup melasový, droždí, prášky do těsta, sůl, hořčice, ocet, nálevy (k ochucení), koření, kořenící přípravky, led pro osvěžení; (33) alkoholické nápoje, alkoholické likéry, destiláty.
(511) 29, 30, 33
(210) O-491577

(111) **326422**
(220) 16.11.2011
(151) 24.07.2012
(540)

CFO
CONGRESS

(730) **Blue Events, s.r.o.**, Vysokovská 1336, Praha 9, 19300, CZ
(740) Felix a spol. advokátní kancelář, s.r.o., JUDr. Ivan Roubal, advokát, U Nikolajky 833/5, Praha 5, Smíchov, 15000
(510) (16) tiskoviny všeho druhu; (35) marketing, marketingové studie a průzkum, vyhledávání a poskytování obchodních nebo podnikatelských informací, obchodní nebo podnikatelský průzkum, průzkum trhu, rozšiřování reklamních materiálů; (41) pořádání a řízení školení, organizování a vedení konferencí, kongresů, seminářů, informace o možnostech zábavy a rekreace.
(511) 16, 35, 41
(210) O-490386

(111) **326673**
(220) 09.12.2011
(151) 08.08.2012
(540)

nutripro

(591) Barevná
(730) **Fitsport - komplex s.r.o.**, Polní 1006/11, Ivančice, 66491, CZ
(510) (9) počítačové programy (nahrané), počítačové programy (s možností stažení), počítačový software (nahráný); (41) kluby zdraví, organizování a vedení kongresů a konferencí, poskytování on-line elektronických publikací (bez možnosti stažení), služby pro oddech a rekreaci, školení, vzdělávací informace; (44) lékařské služby.
(511) 9, 41, 44
(210) O-491009

(111) **326974**
(220) 06.12.2011
(151) 29.08.2012
(540)

Bankerat

(730) **Baloo Agency s.r.o.**, V celnici 1028/10, Praha 1, Nové Město, 11000, CZ
(740) Mgr. Tomáš Cimbota, advokát, Horní náměstí 365/7, Olomouc, 77900
(510) (36) finanční služby, bankovníctví, bankovní finanční transakce, banky úvěrové, clearing, finanční analýzy, finanční poradenství, finanční informace, banking, investice, investování kapitálu, konzultační služby v rámci uvedené třídy, koupě na splátky, kreditní karty, makléřství, nákup na splátky, platby na splátky, pohledávky, převody vykonávané elektronicky, půjčky, spořitelny, úvěrové karty, vydávání kreditních karet, zprostředkování pojištění.
(511) 36
(210) O-490888

(111) **328732**
(220) 18.04.2012
(151) 05.12.2012
(540)



(730) **International PSY - ACADEMY s. r. o.**, č. p. 16, Zbýšov, 28565, CZ
(740) PROPATENT, Ing. Vlasta Sedláčková, patentový zástupce, Pod Pekařkou 107/1, Praha 4, Podolí, 14700
(510) (14) amulety; (21) hrnčířské zboží; (25) pánské a dámské svrchní oblečení, obleky, šaty, sukně, trička, halenky, svetry, vrchní a spodní prádlo, ponožky, punčochové zboží, čepice, klobouky, šátky, rukavice.
(511) 14, 21, 25
(210) O-494497

(111) **328958**
(220) 14.11.2011
(151) 27.12.2012
(540)

Centrální adresa

(730) **Česká pošta, s.p.**, Politických vězňů 909/4, Praha 1, 22599, CZ
(510) (35) informování (obchodní nebo podnikatelské -) o veřejných zakázkách, veřejných dražbách, seznamech dražebníků a dalších nabídkách, administrativní zpracování nákupních objednávek, shromažďování informací (obchodních nebo podnikatelských -) ze zákona, týkajících se veřejných dražeb, veřejných zakázek a dále souběžné zpracování a uveřejňování s nimi souvisejících návazných informací, správa a zpracování obchodních počítačových databází, vše v rámci této třídy; (38) poskytování přístupu k databázím, elektronické nástěnky a elektronické úřední desky (služby) /telekomunikační služby/, šíření (přenos) informací o veřejných zakázkách, veřejných dražbách, seznamech dražebníků a dalších nabídkách; (42) provozování IT systému a databáze, jako služby pro veřejnou správu, služba zahrnující provoz a údržbu IT systému a databázi, fungující na vlastním HW, tvorba a správa webových stránek pro třetí osoby.

(511) 35, 38, 42
(210) O-490298

(111) **331227**
(220) 04.10.2011
(151) 22.05.2013

Daňář & daňová firma roku

(540)
(730) **Wolters Kluwer ČR, a.s.**, U nákladového nádraží 3265/10, Praha 3, Strašnice, 13000, CZ
(740) Schönherl Rechtsanwälte GmbH, organizační složka, JUDr. Vladimír Čížek, advokát, Jindřišská 937/16, Praha 1, Nové Město, 11000
(510) (35) inzertní, reklamní a propagační činnost; (41) vyhlašování, organizování a pořádání soutěží v oboru daní a daňového poradenství, pořádání ankety mezi laickou a odbornou veřejností, vyhlašování soutěží a vyhlašování jejich výsledků.
(511) 35, 41
(210) O-489152

Zániky ochranných známek uplynutím doby platnosti

Kapitola obsahuje údaje o ochranných známkách, které zanikly uplynutím doby platnosti podle ustanovení § 29 odst. 1 zákona č. 441/2003 Sb.

| Číslo zápisu (111) | Číslo přihlášky (210) | Datum zániku (141) |
|--------------------|-----------------------|--------------------|
| 165146 | 51916 | 06.10.2020 |
| 168898 | 58881 | 10.10.2020 |
| 169064 | 58867 | 10.10.2020 |
| 169065 | 58868 | 10.10.2020 |
| 169066 | 58869 | 10.10.2020 |
| 233485 | 159939 | 12.10.2020 |
| 234569 | 159786 | 06.10.2020 |
| 236326 | 159849 | 10.10.2020 |
| 236329 | 159941 | 12.10.2020 |
| 237011 | 159788 | 06.10.2020 |
| 237021 | 159905 | 11.10.2020 |
| 237022 | 159907 | 11.10.2020 |
| 237024 | 159912 | 11.10.2020 |
| 237025 | 159940 | 12.10.2020 |
| 238511 | 159776 | 06.10.2020 |
| 238520 | 159820 | 09.10.2020 |
| 238521 | 159825 | 09.10.2020 |
| 238525 | 159853 | 10.10.2020 |
| 238528 | 159918 | 11.10.2020 |
| 238529 | 159919 | 11.10.2020 |
| 238530 | 159920 | 11.10.2020 |
| 238531 | 159921 | 11.10.2020 |
| 238532 | 159922 | 11.10.2020 |
| 238533 | 159924 | 11.10.2020 |
| 238534 | 159925 | 11.10.2020 |
| 239356 | 159966 | 12.10.2020 |
| 240138 | 159769 | 06.10.2020 |
| 240142 | 159914 | 11.10.2020 |
| 240144 | 159945 | 12.10.2020 |
| 240959 | 159793 | 06.10.2020 |
| 247070 | 159910 | 11.10.2020 |
| 247071 | 159911 | 11.10.2020 |
| 248986 | 159923 | 11.10.2020 |

| Číslo zápisu (111) | Číslo přihlášky (210) | Datum zániku (141) |
|--------------------|-----------------------|--------------------|
| 257084 | 159792 | 06.10.2020 |
| 316682 | 479790 | 09.10.2020 |
| 316685 | 479978 | 06.10.2020 |
| 316687 | 480007 | 07.10.2020 |
| 316765 | 479990 | 07.10.2020 |
| 316898 | 479945 | 06.10.2020 |
| 316899 | 479946 | 06.10.2020 |
| 317008 | 480045 | 11.10.2020 |
| 317100 | 480000 | 07.10.2020 |
| 317104 | 480075 | 12.10.2020 |
| 317260 | 479457 | 08.10.2020 |
| 317301 | 480044 | 11.10.2020 |
| 317406 | 479935 | 06.10.2020 |
| 317409 | 479964 | 06.10.2020 |
| 317410 | 479979 | 06.10.2020 |
| 317412 | 479988 | 07.10.2020 |
| 317413 | 480001 | 07.10.2020 |
| 317414 | 480026 | 08.10.2020 |
| 317506 | 480020 | 08.10.2020 |
| 317507 | 480046 | 11.10.2020 |
| 317509 | 480049 | 11.10.2020 |
| 317511 | 480082 | 12.10.2020 |
| 317512 | 480083 | 12.10.2020 |
| 317520 | 480158 | 12.10.2020 |
| 317521 | 480159 | 12.10.2020 |
| 317565 | 480051 | 11.10.2020 |
| 317568 | 480055 | 11.10.2020 |
| 317625 | 479928 | 06.10.2020 |
| 317626 | 479942 | 06.10.2020 |
| 317627 | 479966 | 06.10.2020 |
| 317732 | 480033 | 08.10.2020 |
| 317733 | 480043 | 11.10.2020 |
| 317736 | 480156 | 12.10.2020 |

| Číslo zápisu (111) | Číslo přihlášky (210) | Datum zániku (141) |
|--------------------|-----------------------|--------------------|
| 317844 | 479989 | 07.10.2020 |
| 317847 | 480017 | 08.10.2020 |
| 317848 | 480018 | 08.10.2020 |
| 317849 | 480085 | 12.10.2020 |
| 317984 | 479923 | 06.10.2020 |
| 317985 | 479947 | 06.10.2020 |
| 317986 | 479948 | 06.10.2020 |
| 317987 | 479951 | 06.10.2020 |
| 317988 | 479952 | 06.10.2020 |
| 317989 | 479953 | 06.10.2020 |
| 317990 | 479954 | 06.10.2020 |
| 317991 | 479955 | 06.10.2020 |
| 317993 | 480012 | 07.10.2020 |
| 317994 | 480013 | 07.10.2020 |
| 317995 | 480014 | 07.10.2020 |
| 318084 | 479949 | 06.10.2020 |
| 318085 | 479950 | 06.10.2020 |
| 318281 | 479961 | 06.10.2020 |
| 318285 | 479971 | 06.10.2020 |
| 318286 | 479972 | 06.10.2020 |
| 318287 | 479981 | 07.10.2020 |
| 318288 | 479996 | 07.10.2020 |
| 318289 | 480031 | 08.10.2020 |
| 318451 | 480078 | 12.10.2020 |
| 318730 | 480030 | 08.10.2020 |
| 318873 | 480037 | 08.10.2020 |
| 318874 | 480069 | 12.10.2020 |
| 318875 | 480070 | 12.10.2020 |
| 318877 | 480154 | 12.10.2020 |
| 320304 | 479991 | 07.10.2020 |
| 320955 | 479974 | 06.10.2020 |
| 320956 | 480028 | 08.10.2020 |
| 322892 | 480019 | 08.10.2020 |

Úpravy znění/vyobrazení ochranných známek a seznamu výrobků a služeb

Kapitola obsahuje údaje o ochranných známkách, u kterých na žádost vlastníka ochranné známky došlo v souladu s ustanovením § 27 zákona č.441/2003 Sb. k úpravě ve znění, vyobrazení nebo seznamu výrobků a služeb, pokud tato změna uvádí údaje v ochranné známce do souladu se skutečností, aniž by se tím ochranná známka zásadně změnila. Kapitola dále obsahuje údaje o ochranných známkách, jejichž zápis byl obnoven pouze pro některé z výrobků a služeb v souladu s ustanovením §29 zákona č. 441/2003 Sb.

(111) 245604

(510) (1) hasiva; (9) přenosné a pojízdné hasicí přístroje a náhradní díly k nim, džberové požární stříkačky a náhradní díly k nim.

(511) 1, 9

(111) 245605

(510) (1) hasiva; (9) přenosné a pojízdné hasicí přístroje a náhradní díly k nim, džberové požární stříkačky a náhradní díly k nim.

(511) 1, 9

Změny vlastníků ochranných známek

Kapitola obsahuje údaje o ochranných známkách, které byly převedeny nebo přešly ve smyslu ustanovení § 15 odst. 1, 2 a § 16 zákona č. 441/2003 Sb. na jiného vlastníka v rozsahu všech zapsaných výrobků nebo služeb.

| Číslo zápisu (111) | Dřívější vlastník (770) | Nynější vlastník (730) | S účinností od (580) |
|--------------------|---|---|----------------------|
| 151861 | Navistar, Inc., 2701 Navistar Drive, Lisle 60532, IL, US | International Truck Intellectual Property Company LLC, 2701 Navistar Drive, Lisle 60532, IL, US | 24.05.2021 |
| 155067 | Navistar, Inc., 2701 Navistar Drive, Lisle 60532, IL, US | International Truck Intellectual Property Company LLC, 2701 Navistar Drive, Lisle 60532, IL, US | 24.05.2021 |
| 217911 | Max Rohr, Inc., 300 Delaware Avenue, Wilmington, DE, US | AUSA Premium Cigar Holdings Inc., 5900 N. Andrews Avenue, Suite 600, Fort Lauderdale, 33309, FL, US | 19.05.2021 |
| 245604 | Feuerlöschgeräte Neuruppin CZ, s.r.o., Bubenská 47/113, Praha 7, 17000, CZ | Tyco Fire & Integrated Solutions s.r.o., člen koncernu Tyco, Průmyslová 1306/7, Praha 10, Hostivař, 10200, CZ | 24.05.2021 |
| 245605 | Feuerlöschgeräte Neuruppin CZ, s.r.o., Bubenská 47/113, Praha 7, 17000, CZ | Tyco Fire & Integrated Solutions s.r.o., člen koncernu Tyco, Průmyslová 1306/7, Praha 10, Hostivař, 10200, CZ | 24.05.2021 |
| 247512 | Milan BARTOŇ, Matěje z Janova 85/19, Olomouc - Bělidla, 77200, CZ | BARTON TRADING s.r.o., Hybešova 1225/26, Olomouc, Hodolany, 77900, CZ | 25.05.2021 |
| 247513 | Milan BARTOŇ, Matěje z Janova 85/19, Olomouc - Bělidla, 77200, CZ | BARTON TRADING s.r.o., Hybešova 1225/26, Olomouc, Hodolany, 77900, CZ | 25.05.2021 |
| 247514 | Milan BARTOŇ, Matěje z Janova 85/19, Olomouc - Bělidla, 77200, CZ | BARTON TRADING s.r.o., Hybešova 1225/26, Olomouc, Hodolany, 77900, CZ | 25.05.2021 |
| 282690 | Bartoň Milan, Hybešova 1225/26, Olomouc - Hodolany, 77900, CZ | BARTON TRADING s.r.o., Hybešova 1225/26, Olomouc, Hodolany, 77900, CZ | 25.05.2021 |
| 303499 | ICT UNIE z.s., Na Florenci 2116/15, Praha 1, Nové Město, 11000, CZ | Česká republika - Ministerstvo vnitra, Nad štolou 936/3, Praha 7, Holešovice, 17000, CZ | 21.05.2021 |
| 310204 | BARTOŇ Milan, Hybešova 1225/30, Olomouc - Hodolany, 77900, CZ | BARTON TRADING s.r.o., Hybešova 1225/26, Olomouc, Hodolany, 77900, CZ | 25.05.2021 |
| 320500 | MY FOOD WHOLESALLES s.r.o., Světova 523/1, Praha 8, Libeň, 18000, CZ | Rohlik skillz s.r.o., Sokolovská 100/94, Praha 8, Karlín, 18600, CZ | 24.05.2021 |
| 320501 | MY FOOD WHOLESALLES s.r.o., Světova 523/1, Praha 8, Libeň, 18000, CZ | Rohlik skillz s.r.o., Sokolovská 100/94, Praha 8, Karlín, 18600, CZ | 24.05.2021 |
| 320872 | MY FOOD WHOLESALLES s.r.o., Světova 523/1, Praha 8, Libeň, 18000, CZ | Rohlik skillz s.r.o., Sokolovská 100/94, Praha 8, Karlín, 18600, CZ | 24.05.2021 |
| 323144 | CoLin s.r.o., Freyova 12/1, Praha 9, 19000, CZ | Kulísková Jana Ing., Bylany 16, Chrástčany, 28201, CZ | 25.05.2021 |
| 324876 | INGREDIA s.r.o., Dolní Marklovice 55, Petrovice u Karviné, 73572, CZ | AQM s.r.o., Čs. armády 133, Bohumín, Nový Bohumín, 73581, CZ | 25.05.2021 |
| 328587 | Mach Radan Mgr. Bc., Hlavní 145/110, Brno, 62400, CZ Machová Renata Bc., Hlavní 145/110, Brno, 62400, CZ | Machová Renata, Bayerova 572/2, Brno, Veverčí, 60200, CZ | 24.05.2021 |
| 344264 | MY FOOD WHOLESALLES s.r.o., Světova 523/1, Praha 8, Libeň, 18000, CZ | Rohlik skillz s.r.o., Sokolovská 100/94, Praha 8, Karlín, 18600, CZ | 24.05.2021 |
| 353096 | MY FOOD WHOLESALLES s.r.o., Světova 523/1, Praha 8, Libeň, 18000, CZ | Rohlik skillz s.r.o., Sokolovská 100/94, Praha 8, Karlín, 18600, CZ | 24.05.2021 |
| 361804 | STARWALKER s.r.o., Paříkova 354/5, Praha 9, 19000, CZ | AdLux Holograms s.r.o., Trnec 1795, Tišnov, 66603, CZ | 24.05.2021 |
| 382545 | Fiedler Jan, Brtev 90, Lázně Bělohrad, 50781, CZ | Air-Impact s.r.o., Brtev 90, Lázně Bělohrad, 50781, CZ | 19.05.2021 |

Změny v údajích o vlastnících ochranných známek

Kapitola obsahuje ochranné známky, u kterých byla v rejstříku ochranných známek vyznačena změna v údajích o vlastnících ve smyslu ustanovení § 27 odst. 2 a 7 zákona č. 441/2003 Sb.

| Číslo zápisu (111) | Vlastník (730) | S účinností od (580) |
|--------------------|---|----------------------|
| 151861 | Navistar, Inc., 2701 Navistar Drive, Lisle 60532, IL, US | 24.05.2021 |
| 155067 | Navistar, Inc., 2701 Navistar Drive, Lisle 60532, IL, US | 24.05.2021 |
| 170780 | Králková Lenka, Šmolíkova 993/2, Praha 6, Ruzyně, 16100, CZ | 25.05.2021 |
| 172097 | PUMPA,a.s., U Svitavy 54/1, Brno, Černovice, 61800, CZ | 25.05.2021 |
| 173523 | 1. hlavní finanční s.r.o., Blatného 1896/3, Brno, Žabovřesky, 61600, CZ | 25.05.2021 |
| 194171 | Globus ČR, v.o.s., Kostelecká 822/75, Praha 9, Čakovice, 19600, CZ | 24.05.2021 |
| 209787 | Globus ČR, v.o.s., Kostelecká 822/75, Praha 9, Čakovice, 19600, CZ | 24.05.2021 |
| 220049 | Globus ČR, v.o.s., Kostelecká 822/75, Praha 9, Čakovice, 19600, CZ | 24.05.2021 |
| 222114 | Globus ČR, v.o.s., Kostelecká 822/75, Praha 9, Čakovice, 19600, CZ | 24.05.2021 |
| 235350 | Globus ČR, v.o.s., Kostelecká 822/75, Praha 9, Čakovice, 19600, CZ | 24.05.2021 |
| 239746 | TRIBO.CZ, s.r.o., Klimentská 1203/2, Praha 1, Nové Město, 11000, CZ | 25.05.2021 |
| 242628 | Ochrana fauny ČR o.p.s., Hrachov 13, Svatý Jan, 26256, CZ | 24.05.2021 |
| 242647 | PUMPA,a.s., U Svitavy 54/1, Brno, Černovice, 61800, CZ | 25.05.2021 |
| 243660 | Lohniský Zdeněk, Smetanova 683, Chabařovice, 40317, CZ | 25.05.2021 |
| 243661 | Lohniský Zdeněk, Smetanova 683, Chabařovice, 40317, CZ | 25.05.2021 |
| 244336 | AQM s.r.o., Čs. armády 133, Bohumín, Nový Bohumín, 73581, CZ | 20.05.2021 |
| 244519 | Česká lékařská společnost Jana Evangelisty Purkyně, z.s., Sokolská 490/31, Praha 2, Nové Město, 12000, CZ | 25.05.2021 |
| 245604 | Tyco Fire & Security Czech Republic s.r.o., Líbalova 2348/1, Praha 4, Chodov, 14900, CZ | 24.05.2021 |
| 245605 | Tyco Fire & Security Czech Republic s.r.o., Líbalova 2348/1, Praha 4, Chodov, 14900, CZ | 24.05.2021 |
| 246055 | EMOS spol. s r.o., Lipnická 2844, Přerov, Přerov I-Město, 75002, CZ | 19.05.2021 |
| 248242 | Česká asociace univerzitního sportu, Zátopkova 100/2, Praha 6, Břevnov, 16900, CZ | 19.05.2021 |
| 251364 | Česká asociace univerzitního sportu, Zátopkova 100/2, Praha 6, Břevnov, 16900, CZ | 19.05.2021 |
| 254925 | GastroPress, s.r.o., č. p. 177, Hrusice, 25166, CZ | 25.05.2021 |
| 258718 | MISS Golf, s.r.o., Antala Staška 1859/34, Praha 4, Krč, 14000, CZ | 19.05.2021 |
| 273495 | Globus ČR, v.o.s., Kostelecká 822/75, Praha 9, Čakovice, 19600, CZ | 24.05.2021 |
| 273497 | Globus ČR, v.o.s., Kostelecká 822/75, Praha 9, Čakovice, 19600, CZ | 24.05.2021 |
| 273498 | Globus ČR, v.o.s., Kostelecká 822/75, Praha 9, Čakovice, 19600, CZ | 24.05.2021 |
| 274576 | Globus ČR, v.o.s., Kostelecká 822/75, Praha 9, Čakovice, 19600, CZ | 24.05.2021 |
| 276567 | Ceres Fruit Juices (Proprietary) Limited, Glacier Place, 1 Sportica Crescent, Tygervalley, Bellville 7530, ZA | 25.05.2021 |
| 279482 | Globus ČR, v.o.s., Kostelecká 822/75, Praha 9, Čakovice, 19600, CZ | 24.05.2021 |
| 279967 | Globus ČR, v.o.s., Kostelecká 822/75, Praha 9, Čakovice, 19600, CZ | 24.05.2021 |
| 289770 | Globus ČR, v.o.s., Kostelecká 822/75, Praha 9, Čakovice, 19600, CZ | 25.05.2021 |
| 302867 | Globus ČR, v.o.s., Kostelecká 822/75, Praha 9, Čakovice, 19600, CZ | 24.05.2021 |
| 319330 | HYGOTREND, s.r.o., Kbel 200, Benátky nad Jizerou, 29471, CZ | 21.05.2021 |
| 321276 | Kentucky Fried Chicken International Holdings LLC, 7100 Corporate Drive, Plano, 75024, TX, US | 24.05.2021 |
| 321525 | BONNO s.r.o., Husova tř. 523/30, České Budějovice, České Budějovice 2, 37005, CZ | 25.05.2021 |
| 322382 | REALT s.r.o., náměstí Přátelství 1518/2, Praha 10, Hostivař, 10200, CZ | 25.05.2021 |
| 322718 | Pivovar Uherský Brod, a.s., Neradice 369, Uherský Brod, 68801, CZ | 19.05.2021 |
| 323254 | Globus ČR, v.o.s., Kostelecká 822/75, Praha 9, Čakovice, 19600, CZ | 24.05.2021 |
| 324011 | RELEVANT s.r.o., Srbsko 32, Kněžmost, 29402, CZ | 25.05.2021 |
| 324035 | Fatra, a.s., třída Tomáše Bati 1541, Napajedla, 76361, CZ | 25.05.2021 |
| 324988 | DONOR, Štěpařská 1207/2, Praha 5, Hlubočepy, 15400, CZ | 19.05.2021 |
| 325018 | Fatra, a.s., třída Tomáše Bati 1541, Napajedla, 76361, CZ | 25.05.2021 |
| 325892 | ITV Studios Limited, 2 Waterhouse Square, Holborn, London, EC1N 2AE, GB | 19.05.2021 |
| 326055 | Imper CZ s.r.o., Nádražní 762/32, Praha 5, Smíchov, 15000, CZ | 25.05.2021 |
| 326193 | Fatra, a.s., třída Tomáše Bati 1541, Napajedla, 76361, CZ | 25.05.2021 |
| 326326 | Zdražil Ivan Mgr., Chrást nad Sázavou 199, Týnec nad Sázavou, 25741, CZ | 20.05.2021 |
| 326660 | CEMI MBA Studies s.r.o., Mezi vodami 639/27, Praha 4, Modřany, 14300, CZ | 25.05.2021 |

| Číslo zápisu (111) | Vlastník (730) | S účinností od (580) |
|--------------------------|--|----------------------------|
| 326661 | CEMI MBA Studies s.r.o., Mezi vodami 639/27, Praha 4, Modřany, 14300, CZ | 25.05.2021 |
| 326662 | CEMI MBA Studies s.r.o., Mezi vodami 639/27, Praha 4, Modřany, 14300, CZ | 25.05.2021 |
| 326673 | Fitsport - komplex s.r.o., Polní 1006/11, Ivančice, 66491, CZ | 24.05.2021 |
| 326974 | Baloo Agency s.r.o., V celnici 1028/10, Praha 1, Nové Město, 11000, CZ | 20.05.2021 |
| 328732 | International PSY - ACADEMY s. r. o., č. p. 16, Zbýšov, 28565, CZ | 21.05.2021 |
| 334349 | Globus ČR, v.o.s., Kostelecká 822/75, Praha 9, Čakovice, 19600, CZ | 24.05.2021 |
| 334350 | Globus ČR, v.o.s., Kostelecká 822/75, Praha 9, Čakovice, 19600, CZ | 24.05.2021 |
| 339177 | Globus ČR, v.o.s., Kostelecká 822/75, Praha 9, Čakovice, 19600, CZ | 24.05.2021 |
| 339178 | Globus ČR, v.o.s., Kostelecká 822/75, Praha 9, Čakovice, 19600, CZ | 24.05.2021 |
| 340567 | CK BL Travel s.r.o., Václavské náměstí 808/66, Praha 1, Nové Město, 11000, CZ | 25.05.2021 |
| 340842 | Penta Real Estate Holding Limited, Agias Fylaxeos & Polygnostou, 212, C & I Center Building, 2. poschodí, P. C. 3082, Limassol, CY | 24.05.2021 |
| 344633 | Globus ČR, v.o.s., Kostelecká 822/75, Praha 9, Čakovice, 19600, CZ | 24.05.2021 |
| 348885 | Globus ČR, v.o.s., Kostelecká 822/75, Praha 9, Čakovice, 19600, CZ | 24.05.2021 |
| 350236 | Globus ČR, v.o.s., Kostelecká 822/75, Praha 9, Čakovice, 19600, CZ | 24.05.2021 |
| 353647 | Globus ČR, v.o.s., Kostelecká 822/75, Praha 9, Čakovice, 19600, CZ | 24.05.2021 |
| 364429 | Globus ČR, v.o.s., Kostelecká 822/75, Praha 9, Čakovice, 19600, CZ | 24.05.2021 |
| 365294 | Globus ČR, v.o.s., Kostelecká 822/75, Praha 9, Čakovice, 19600, CZ | 24.05.2021 |
| 366667 | Globus ČR, v.o.s., Kostelecká 822/75, Praha 9, Čakovice, 19600, CZ | 24.05.2021 |
| 366737 | Globus ČR, v.o.s., Kostelecká 822/75, Praha 9, Čakovice, 19600, CZ | 24.05.2021 |
| 366738 | Globus ČR, v.o.s., Kostelecká 822/75, Praha 9, Čakovice, 19600, CZ | 24.05.2021 |
| 366761 | Globus ČR, v.o.s., Kostelecká 822/75, Praha 9, Čakovice, 19600, CZ | 24.05.2021 |
| 367489 | Globus ČR, v.o.s., Kostelecká 822/75, Praha 9, Čakovice, 19600, CZ | 24.05.2021 |
| 367490 | Globus ČR, v.o.s., Kostelecká 822/75, Praha 9, Čakovice, 19600, CZ | 24.05.2021 |
| 368467 | Globus ČR, v.o.s., Kostelecká 822/75, Praha 9, Čakovice, 19600, CZ | 24.05.2021 |
| 368920 | Život Plus, z. ú., Benešova 632, Kutná Hora, Hlouška, 28401, CZ | 25.05.2021 |
| 368921 | Život Plus, z. ú., Benešova 632, Kutná Hora, Hlouška, 28401, CZ | 25.05.2021 |
| 370608 | Globus ČR, v.o.s., Kostelecká 822/75, Praha 9, Čakovice, 19600, CZ | 24.05.2021 |
| 370609 | Globus ČR, v.o.s., Kostelecká 822/75, Praha 9, Čakovice, 19600, CZ | 24.05.2021 |
| 370792 | Globus ČR, v.o.s., Kostelecká 822/75, Praha 9, Čakovice, 19600, CZ | 24.05.2021 |
| 370949 | Globus ČR, v.o.s., Kostelecká 822/75, Praha 9, Čakovice, 19600, CZ | 24.05.2021 |
| 372514 | Globus ČR, v.o.s., Kostelecká 822/75, Praha 9, Čakovice, 19600, CZ | 24.05.2021 |
| 375519 | Život Plus, z. ú., Benešova 632, Kutná Hora, Hlouška, 28401, CZ | 25.05.2021 |
| 379518 | ALGORIT CZECH, s.r.o., Za Nádražím 2723, Písek, Budějovické Předměstí, 39701, CZ | 25.05.2021 |