

Číselné INID kódy pro označování bibliografických dat technických řešení

INID Codes for the identification of bibliographic data of technical solutions

(Standard WIPO ST. 9 a ST. 80)

(11)	číslo patentu/zápisu/osvědčení	(11)	Number of the patent/registration/certification
(15)	datum zápisu průmyslového vzoru	(15)	Industrial design registration date
(21)	číslo přihlášky/žádosti	(21)	.Application number
(22)	datum podání přihlášky/žádosti	(22)	Date of application filling
(23)	údaje o výstavní prioritě	(23)	Exhibition priority data
(28)	počet průmyslových vzorů	(28)	Number of industrial designs included in the application
(31)	číslo prioritní přihlášky	(31)	Number of priority application
(32)	datum podání prioritní přihlášky	(32)	Filling date of priority application
(33)	země priority	(33)	Priority country
(40)	datum zveřejnění přihlášky vynálezu	(40)	Date of publication of patent application
(45)	datum zveřejnění zapsaného průmyslového vzoru	(45)	Publication date of the registered industrial design
(47)	datum zveřejnění udělení patentu a zápisu užitého vzoru, datum zápisu užitého vzoru, datum oznámení udělení evropského patentu v Evropském patentovém věstníku	(47)	Publication date of patent granting and publication date of utility model registration, registration date of utility model, publication date of European patent granting in the European patent bulletin
(51)	mezinárodní patentové třídění/Locamské třídění průmyslových vzorů	(51)	International Patent Classification/ Locarno Classification for Industrial Designs
(54)	Název	(54)	Title
(55)	vyobrazení průmyslového vzoru	(55)	Reproduction of the industrial design
(57)	Anotace	(57)	Abstract
(68)	číslo základního patentu	(68)	Number of the basic patent
(71)	označení přihlašovatele/žadatele	(71)	Applicant
(72)	označení původce	(72)	Inventor
(73)	označení majitele/vlastníka	(73)	Owner
(74)	označení zástupce	(74)	Attorney's name and address
(86)	číslo mezinárodní přihlášky	(86)	International application number
(87)	číslo mezinárodního zveřejnění	(87)	International publication number
(92)	datum a číslo první registrace přípravku pro Českou republiku	(92)	Date and number(s) of the first authorization to market the product in the CZ
(93)	datum, číslo a země první registrace přípravku v rámci Společenství	(93)	Date, number(s) and country of the first authorization to market the product in the EEC
(94)	doba platnosti osvědčení	(94)	Term of certification validity
(95)	označení a typ přípravku	(95)	Name of the product and product type
(96)	datum podání a číslo evropské patentové přihlášky	(96)	European patent application filling date and number
(97)	datum zveřejnění a číslo zveřejnění evropské patentové přihlášky v Evropském patentovém věstníku	(97)	European patent application publication date and publication number in the European patent bulletin

Číselné INID kódy pro označování bibliografických dat ochranných známek

INID codes and minimum required for the identification of bibliographic data relating to marks

(Standard WIPO ST.60)

(111)	Číslo zápisu ochranné známky (registrace)	(111)	Number of registration
(151)	Datum zápisu ochranné známky	(151)	Date of the registration
(210)	Číslo přihlášky ochranné známky (spisu)	(210)	Number of the application
(220)	Datum podání přihlášky	(220)	Date of filing of the application
(320)	Datum vzniku práva přednosti	(320)	Date of the first application
(442)	Datum zveřejnění přihlášky po průzkumu	(442)	Date of the publication of the examined application
(450)	Datum zveřejnění zápisu ochranné známky ve Věstníku	(450)	Date of publication of the registration
(510)	Seznam výrobků a služeb	(510)	List of goods and/or services
(511)	Číslo třídy výrobků a služeb	(511)	Number of the class of goods and/or services
(526)	Omezení rozsahu ochrany o prvek	(526)	Disclaimer
(540)	Znění nebo vyobrazení ochranné známky	(540)	Reproduction of the mark
(551)	Kolektivní ochranná známka	(551)	Collective mark
(554)	Prostorová ochranná známka	(554)	Three-dimensional mark
(558)	Ochranná známka tvořená pouze barvou nebo kombinací barev	(558)	Mark consisting exclusively of one or several colours
(580)	Datum zápisu jakékoliv transakce v souvislosti s přihláškou nebo zápisem ochranné známky do rejstříku, např. změna majitele, změna jména nebo adresy, vzdání se práv k ochranné známce atd. (účinnost)	(580)	Date of recording of any kind of transaction in respect of applications or registrations (e.g. change in ownership, change in name or address, renunciation, termination of protection)
(591)	Údaje o barevnosti ochranné známky	(591)	Information concerning colour claimed
(730)	Přihlašovatel/vlastník ochranné známky	(730)	The applicant or the holder of the mark
(740)	Zástupce	(740)	Name and address of the representative
(770)	Jméno a adresa dřívějšího přihlašovatele nebo vlastníka (v případě změny vlastnictví)	(770)	Name and address of the previous applicant or holder (in case of change in ownership)
(791)	Jméno a adresa nabyvatele licence	(791)	Name and address of the licensee
(793)	Podmínky a omezení licence	(793)	Indication of conditions and/or restrictions under the license
(800)	Mezinárodní zápis ochranné známky	(800)	International registration

Kódy pro kódování záhlaví oznámení publikovaných ve Věstníku

(Standard WIPO ST. 17)

BB9A	zveřejněné přihlášky vynálezů	MK1K	zánik užitého vzoru uplynutím doby platnosti
FG1K	zapsané užité vzory	MK4A	zánik patentů uplynutím doby platnosti
FG4A	udělené patenty	MK4F	zánik autorských osvědčení uplynutím doby platnosti
FG4Q	zapsané průmyslové vzory	MK4Q	zánik průmyslového vzoru uplynutím doby ochrany
LD3K	částečný výmaz užitého vzoru	MM4A	zánik patentů pro nezaplacení ročních poplatků
LD4Q	částečný výmaz průmyslového vzoru	MM4F	zánik autorských osvědčení pro nezaplacení ročních poplatků
MA4A	zánik patentu vzdáním se	ND1K	prodloužení platnosti užitého vzoru
MA4F	zánik autorských osvědčení vzdáním se	ND4Q	obnova doby ochrany průmyslového vzoru
MC3K	výmaz užitého vzoru	PA4A	změna autorského osvědčení na patent
MC4A	zrušení patentu	PC9A	změna dispozičního práva k vynálezu
MC4F	zrušení autorského osvědčení	PD1K	převod práv a ostatní změny majitelů užiténých vzorů
MC4Q	výmaz průmyslového vzoru	PD4A	převod práv a ostatní změny majitelů patentů
MH1K	zánik užitého vzoru vzdáním se	PD4Q	převod práv a ostatní změny vlastníků průmyslových vzorů
MH4A	částečné zrušení patentu	QA9A	nabídka licence
MH4F	částečné zrušení autorského osvědčení	SB4A	zapsané patenty do rejstříku po odtajnění
MH4Q	zánik průmyslového vzoru vzdáním se	SB4F	zapsaná autorská osvědčení do rejstříku po odtajnění

Opravy Změny Různé

Opravy u přihlášek vynálezů s žádostí o udělení patentu

HA9A	jmenování vynálezce		
HB9A	oprava jmen	HG9A	oprava chyb v třídění
HC9A	změna jmen	HH9A	oprava nebo změna všeobecně
HD9A	oprava adres	HK9A	tiskové chyby v úředních věstnicích
HE9A	změna adres		
HF9A	oprava dat		

Opravy ochranných dokumentů

Patenty	autorská osvědčení	užité vzory	průmyslové vzory	
TA4A	TA4F	TA1K	TA4Q	jmenování vynálezce
TB4A	TB4F	TB1K	TB4Q	oprava jmen
TC4A	TC4F	TC1K	TC4Q	změna jmen
TD4A	TD4F	TD1K	TD4Q	oprava adres
TE4A	TE4F	TE1K	TE4Q	změna adres
TF4A	TF4F	TF1K	TF4Q	oprava dat
TG4A	TG4F	TG1K	TG4Q	oprava chyb v třídění
TH4A	TH4F	TH1K	TH4Q	oprava nebo změna všeobecně
TK9A	TK9F	TK1K	TK4Q	tiskové chyby v úřed. věstnicích

Kódy pro označování zemí a mezinárodních organizací použité ve věstníku

AR	Argentina
BE	Belgie
CA	Kanada
CH	Švýcarsko
CY	Kypr
CZ	Česká republika
DE	Spolková republika Německo
FR	Francie
GB	Velká Británie
HK	Hongkong
HU	Maďarsko
JP	Japonsko
KR	Korejská republika
LI	Lichtenštejnsko
NL	Nizozemsko
PL	Polsko
SK	Slovensko
US	Spojené státy americké

Kódy pro označování států USA použité ve věstníku

AZ	Arizona
CA	California
CT	Connecticut
IL	Illinois
KY	Kentucky
MA	Massachusetts
NJ	New Jersey
PA	Pennsylvania
WA	Washington

BB9A

Zveřejněné přihlášky vynálezů - přehled podle čísel přihlášek

Dále uvedené přihlášky vynálezů byly zveřejněny dnem, uvedeným ve Věstníku podle zákona č. 527/1990 Sb., o vynálezech a zlepšovacích návrzích, ve znění pozdějších předpisů, a jsou k dispozici v patentové knihovně Úřadu průmyslového vlastnictví, Antonína Čermáka 2a, 160 68, Praha 6.

(21)	(51)	(21)	(51)
2019-491	B 62 M 9/08 (2006.01)	2020-12	B 61 H 13/04 (2006.01)
2019-568	C 08 J 11/10 (2006.01)	2020-134	C 12 M 3/00 (2006.01)
2019-666	G 06 Q 10/10 (2012.01)	2020-162	E 05 B 83/18 (2014.01)
2019-683	F 01 K 23/04 (2006.01)	2020-183	A 01 B 49/02 (2006.01)
2019-684	G 10 L 13/04 (2013.01)	2020-184	F 02 B 41/04 (2006.01)
2019-688	G 06 F 21/36 (2013.01)	2020-357	B 29 C 64/295 (2017.01)
2019-689	A 61 F 2/12 (2006.01)		

Zveřejněné přihlášky vynálezů - řazené podle MPT

- (51) **A01B 49/02** (2006.01)
A01B 49/04 (2006.01)
A01B 49/06 (2006.01)
- (21) **2020-183**
(71) Bednar FMT s.r.o., Praha 9, Vinoř, CZ
(72) Syrovátka Pavel Ing., Kleneč, CZ
Bednář Vojtěch Ing., Ph.D., Praha 9, Vinoř, CZ
Zígler Jakub, Brandýs nad Labem-Stará Boleslav, Brandýs nad Labem, CZ
Wehrsinger Vojtěch, Zlonice, CZ
- (54) **Zemědělské zařízení pro zpracování půdy**
(22) 01.04.2020
(57) Předmětem řešení je zemědělské zařízení (1) pro zpracování půdy zahrnující nosný rám (2), rám (3) válců uchycený k nosnému rámu (2) pomocí hydraulického přitahu (31) a umístěný za nosným rámem (2) vzhledem ke směru (100) jízdy. K nosnému rámu (2) zemědělského zařízení (1) jsou pomocí úchytných (42) disků uchyceny řezací otočné disky (4) opatřené řeznými výstupky (41), za řezacími otočnými disky (4) vzhledem ke směru (100) jízdy jsou k nosnému rámu (2) uchyceny radlice (5), přičemž každá radlice (5) je opatřena dvěma ochrannými disky (6), přičemž jeden ochranný disk (6) se nachází na levé straně radlice (5) a jeden ochranný disk (6) se nachází na pravé straně radlice (5), za radlicemi (5) vzhledem ke směru (100) jízdy je k rámu (3) válců uchycen alespoň jeden utužovací otočný válec (7) a za utužovacími otočnými válci (7) vzhledem ke směru (100) jízdy jsou k rámu (3) válců uchyceny hrubkovače (8).

- s vrstvou (1) porézního polyurethanu, přičemž jedno místo s vrstvou (1) porézního PU se nachází na zadní straně implantátu a druhé místo s vrstvou (1) porézního PU se nachází na přední straně implantátu v sousedství jeho horního okraje.
- (74) Všeček Zelený Švorčík a partneři, advokátní a patentová kancelář, JUDr. Michal Havlík, advokát, Hálkova 1406/2, Praha 2, Nové Město, 12000

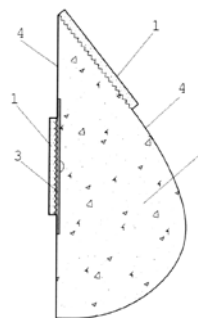

- (74) PatentEnter s.r.o., Koliště 1965/13a, Brno, Černá Pole, 60200

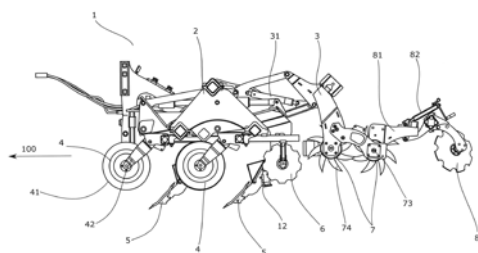

- (51) **B29C 64/295** (2017.01)
B29C 64/20 (2017.01)
B33Y 30/00 (2015.01)
- (21) **2020-357**
(71) Univerzita Tomáše Bati ve Zlíně, Zlín, CZ
(72) Maňas Lukáš Ing., Shradice, CZ
Huba Jakub Ing., Ph.D., Ružomberok, SK
Bednařík Martin Ing., Ph.D., Slušovice, CZ
Janošík Václav Ing., Ph.D., Tlumačov, CZ
- (54) **Zařízení pro aditivní 3D tisk s konstrukčním řešením eliminace studených spojů**
(22) 23.06.2020
(57) Zařízení obsahuje pevný rám, na němž je uložena tisková podložka s možností pohybu v ose (Y) a tisková sestava (viz obr.) obsahující tiskovou hlavu (3a) s možností pohybu v ose (X) a (Z). Tisková hlava (3a) je v tiskové sestavě doplněna alespoň jedním energetickým zdrojem (3b) k ohřevu již ochlazeného materiálu předcházející tištěné vrstvy (4a) v místě styku s proudem taveniny (4b) z tiskové hlavy (3a) s tím, že oblast (A), ovlivněná energetickým zdrojem (3b) je ve vzdálenosti (L) od osy tiskové hlavy (3a), při čemž tato vzdálenost (L) je limitována dostatečně vysokým tepelným ovlivněním předcházející tištěné vrstvy (4a) k materiálovému spojení bez studených spojů v oblasti (A).
- (74) Ing. Jan Görig, Korábová 98, Fryšták, Horní Ves, 76316

- (51) **A61F 2/12** (2006.01)
- (21) **2019-689**
(71) Richtr Patrik MUDr., Ph.D., Hrádek, Nová Huť, CZ
(72) Richtr Patrik MUDr., Ph.D., Hrádek, Nová Huť, CZ
(54) **Silikonový prsní implantát**
(22) 11.11.2019
(57) Silikonový prsní implantát, opatřený fixačními prvky pro fixaci anatomického silikonového prsního implantátu v pozici po implantaci, je tvořen výplní (2) z polotekutého silikonu nacházející se uvnitř silikonového obalu (4) anatomického tvaru, který má jednu nebo více vrstev ze zesíťovaného silikonu a má plnicí otvor uzavřený zátkou (3) rovněž ze silikonu. Implantát je pro fixaci v pozici po implantaci opatřen dvěma místy

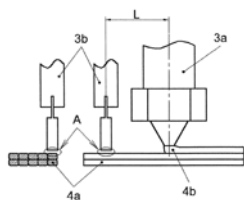

- (51) **B61H 13/04** (2006.01)
B61H 13/02 (2006.01)
- (21) **2020-12**
- (71) DAKO-CZ a.s., Třemošnice, CZ
- (72) Bartuš Michal Ing., Kováčová 96237, SK
- (54) **Zařízení pro indikaci stavu ruční brzdy, zejména nákladních kolejových vozidel, a k indikaci síly, kterou je ruční brzda utahena**
- (22) 09.01.2020
- (57) Zařízení pro indikaci stavu ruční brzdy, zejména nákladních kolejových vozidel, a k indikaci síly, kterou je ruční brzda utahena, je uzpůsobené k upevnění k podvozku nebo bočnici rámu vozidla. Zařízení je založeno na principu součinnosti vstupní hřídele (36), zubové spojky pozůstávající z kotoučů (38, 48) a výstupní hřídele (35). Zařízení zahrnuje zobrazovací prvek tvořený kruhovým barevným terčem (42) pro indikaci jednotlivých stavů „zabrzděno“ a „odbrzděno“ prostřednictvím velikosti síly přivedené na poloměr ovládacího kola (14). Ovládací kolo (14) je pro přenos kroutícího utahovacího momentu na mechanismus ruční brzdy přes k němu připevněnou vstupní hřídel (36) a zubovou spojku, spojenou s výstupní hřídelí (35) zařízení, napojeno ke koncovému členu pro vyvozování brzdící síly na brzdové kotouče nebo jízdní plochu dvojkolí.

- (74) Pavel Reichel a kol., Ing. Pavel Reichel, Lopatecká 14, Praha 4, 14700

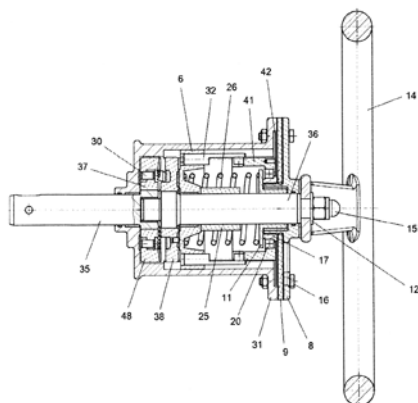

- (51) **B62M 9/08** (2006.01)
F16H 55/54 (2006.01)
F16H 55/30 (2006.01)
F16H 9/24 (2006.01)
- (21) **2019-491**
- (71) Chládek Otokar Ing., Třebíč, Borovina, CZ
- (72) Chládek Otokar Ing., Třebíč, Borovina, CZ
Vacek Bohumil, Praha 6, CZ
- (54) **Převodový systém s pružně měnitelným převodem**
- (22) 29.07.2019
- (57) Převodový systém s pružně měnitelným převodem, využívající hnacího kola s měnitelnou geometrií a hnaného kola s měnitelnou geometrií, případně jedno kolo s měnitelnou geometrií a jedno kolo s pevnou geometrií, a spojených tažným elementem, a opatřený na hnacím kole nebo na hnaném kole pohonnou jednotkou, například elektromotorem, přičemž převodový systém je tvořen nejméně jednou sestavou unášecího převodového prvního kola (1) s měnitelnou geometrií a nejméně jednou sestavou unášeného převodového druhého kola (2) s měnitelnou geometrií, které jsou spojeny unášecím tažným elementem (3), který je napínán napínacím prvkem (4), spočívající v tom, že nejméně jedna sestava prvního kola (1) a/nebo druhého kola (2), je tvořena kotoučem (5) který je opatřen střídavě nejméně dvěma prvními prostředky (41) pro unášení, které jsou opatřené roztahovatelnými a stahovatelnými druhými prostředky (42) a radiálně posouvatelnými pro

unášení tažného elementu (3) a nejméně dvěma třetími prostředky pro podpírání, které jsou opatřené radiálně a axiálně posouvatelnými čtvrtými prostředky pro podpírání tažného elementu (3), přičemž první prostředky (41) pro unášení tažného elementu (3) a třetí prostředky (43) pro podpírání tažného elementu (3) jsou ovládány, tedy roztahovány, stahovány a posouvány pomocí roztahovacích prvních vaček (39) a pomocí stahovacích druhých vaček (40), přičemž vačky jsou ovládány mechanicky, nebo elektricky, nebo pneumaticky, nebo hydraulicky a nebo jsou jednotlivé prostředky ovládané přímo mechanicky, elektricky, pneumaticky, nebo hydraulicky.

- (74) Ing. Jiří Langhans, patentový zástupce, Krajínova 805/7, Třebíč, Nové Dvory, 67401

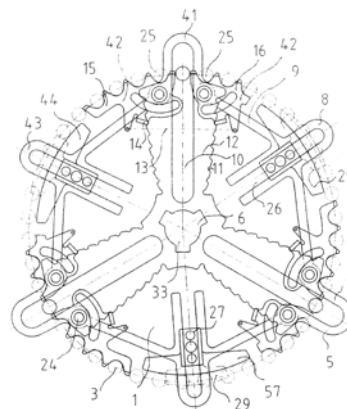

- (51) **C08J 11/10** (2006.01)
B29B 17/00 (2006.01)
C10B 53/07 (2006.01)
C10G 1/10 (2006.01)
C10K 1/04 (2006.01)
C10B 49/02 (2006.01)
- (21) **2019-568**
- (71) TyReCycle a.s., Praha, Smíchov, CZ
- (72) Vašíček Alois Ing., CSc., Golčův Jeníkov, CZ
- (54) **Způsob kontinuálního termického zpracování ojetých nebo poškozených či jinak znehodnocených pneumatik a zařízení k provádění tohoto způsobu**
- (22) 06.09.2019
- (57) Kontinuální termické zpracování pneumatik se provádí jejich termickým rozkladem v uzavřeném svisle orientovaném reakčním prostoru za přítomnosti do něho spodem vhaněného regulovaného proudu vzduchu působením spalin, procházejících od v reakčním prostoru dole zapálených pneumatik směrem vzhůru kolem na sobě v reakčním prostoru navrstvených a kontinuálně doplňovaných pneumatik za vzniku produktů jejich termického rozkladu, odváděných z reakčního prostoru k jejich dalšímu zpracování. V první zahajovací fázi reakční prostor naplní zpracovávanými pneumatikami, které se na jeho dně při maximálním přívodu vzduchu zapálí, načež se ve druhé fázi po dosažení teploty 700 až 850 °C ve spodní a teploty 150 až 250 °C v horní části reakčního prostoru tyto teploty v obou částech reakčního prostoru ustálí na svých konstantních hodnotách nejméně do doby doplnění takového množství pneumatik, až podíl jejich hmotnosti, vyjádřený v kg, a velikosti příčné plochy reakčního prostoru, vyjádřený v m², dosahuje hodnoty 1900 až 2100, a zároveň dojde k vytvoření žhavého uhlíkového lože ve výšce minimálně 0,7 až 1,2 metru ode dna reakčního prostoru. Ve třetí fázi při dalším pokračování termického rozkladu až do jeho ukončení za stálého průběžného doplňování reakčního prostoru zpracovávanými pneumatikami obdobně nastaví rovnovážný stav s teplotami v hodnotách 900 až 950 °C ve spodní a 380 až 450 °C v jeho horní části. Z horní části reakčního prostoru se odvádí aerosol, tvořený plynnými produkty z termického rozkladu pneumatik, v nichž jsou rozptýleny mikročástice z rozkladu přítomných nízkomolekulárních látek, a z jeho spodní části se odvádí vznikající pevné zbytky termického rozkladu pneumatik.
- (74) Ing. Vladimír Belfín, patentový zástupce, Litovická 305, Hostivice, 25301

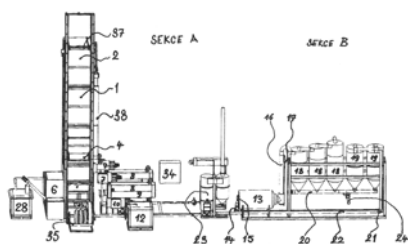

- (51) **C12M 3/00** (2006.01)
(21) **2020-134**
(71) Univerzita Jana Evangelisty Purkyně v Ústí nad Labem, Ústí nad Labem, CZ
(72) Liegertová Michaela Mgr., Ph.D., Litoměřice, Předměstí, CZ
Malý Jan Mgr., Ph.D., Hlinná, CZ
Herma Regina Mgr., Mělník, CZ
Smejkal Jiří Mgr., Česká Kamenice, Dolní Kamenice, CZ
Panuška Petr Mgr., Karlovy Vary, Drahovice, CZ
Nejedlá Zuzana Mgr., Teplice, CZ
Aubrecht Petr Mgr., Ústí nad Labem, Klíše, CZ
Štofík Marcel Mgr., Ph.D., Ústí nad Labem, Skorotice, CZ
Havlica Jaromír doc. Ing., Ph.D., Litoměřice, Předměstí, CZ
(54) **Mikrofluidní čip pro průtokové kultivace biologických objektů**
(22) 12.03.2020
(57) Vynález se týká mikrofluidního čipu pro průtokové kultivace biologických objektů a testování účinků chemických látek na tyto objekty, který obsahuje čip (1) opatřený kultivačním prostorem rozděleným na horní kanálek a dolní kanálek, které jsou navzájem oddělené imobilizační přepážkou s imobilizačními otvory. Dále je čip (1) opatřen odlapovacími kanálky se vstupními otvory a vstupním portem, výstupním portem a vysazovacím portem, které jsou připojeny na horní kanálek. Alespoň jedno z ohraničení v oblasti nad horním kanálkem a/nebo pod dolním kanálkem v oblasti imobilizačních otvorů je z průhledného materiálu pro optickou metodu pro pozorování objektů umístěných v oblasti imobilizačních otvorů v imobilizační přepážce.

(74) Ing. Václav Kratochvíl, Husníkova 2086/22, Praha 5, Stodůlky, 15800

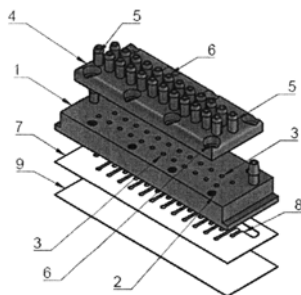

- (51) **E05B 83/18** (2014.01)
E05B 85/10 (2014.01)
H01Q 1/00 (2006.01)
H01Q 17/00 (2006.01)
B60Q 1/00 (2006.01)
B60R 1/00 (2006.01)
(21) **2020-162**
(71) BRANO a.s., Hradec nad Moravicí, CZ
(72) Sýkora Václav, Radkov, CZ
(54) **Madlo dveří**
(22) 21.03.2020
(57) Madlo dveří je tvořeno pouzdrem (1) vanového tvaru se dnem (2), kterým prochází kamera (10), a s bočními stěnami (3, 4, 5, 6), které jsou upevněny v otvoru víka dveří, přičemž v oblasti dna (2) pouzdra (1) jsou antény (8, 9) kapacitních snímačů, uspořádané v horizontálních směrech symetricky po obou stranách kamery (10), jejíž objektiv leží svojí osou (o) v rovině (α) souměrnosti automobilu. S výhodou mohou být antény (8, 9) kapacitních snímačů nalepeny na vnitřní straně dna (2) nebo zalaty ve dnu (2) pouzdra (1).

(74) FISCHER & PARTNER IP s.r.o., Na hrobcí 294/5, Praha 2, Nové Město, 12800

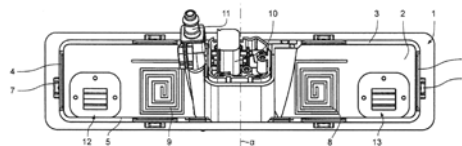

- (51) **F01K 23/04** (2006.01)
F01K 11/02 (2006.01)
F01D 15/10 (2006.01)
(21) **2019-683**
(71) Salcburger Václav Ing., Otrokovice, Kvítkovice, CZ
Bayer Josef, Slušovice, CZ
(72) Salcburger Václav Ing., Otrokovice, Kvítkovice, CZ
Bayer Josef, Slušovice, CZ
(54) **Zvýšení účinnosti výroby elektrické energie v tepelných elektrárnách**
(22) 06.11.2019
(57) Zvýšení účinnosti výroby elektrické energie v tepelných elektrárnách je dosaženo tak, že za výstup turbíny (T1) původního zapojení odkud se odvádí využitá pára na ochlazení do chladicích věží (CHV), je vřazen tepelný výměník (TV). Zde dochází k zahřátí určité kapaliny o nízkém bodu varu, která obíhá v uzavřeném sekundárním okruhu, kde je poháněna čerpadly (C). Takto zahřáté tepelné médium je vedeno z tepelného výměníku (TV) trubkami do turbíny (T2), kde odevzdá práci potřebnou k otáčení turbíny (T2) spojené s generátorem pro výrobu elektrické energie.

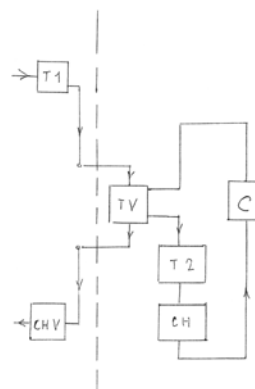

- (51) **F02B 41/04** (2006.01)
F02B 25/04 (2006.01)
F02B 67/00 (2006.01)
(21) **2020-184**
(71) Žák Marek Ing., Ph.D., Brno, Husovice, CZ
(72) Žák Marek Ing., Ph.D., Brno, Husovice, CZ
(54) **Dvoudobý spalovací motor**
(22) 01.04.2020
(57) Dvoudobý spalovací motor, který zahrnuje skříň motoru zahrnující klikovou skříň, v níž je umístěna kliková hřídel spojená s pístem pohybuje se ve válci, přičemž z prostoru válce je vedeno výfukové potrubí, které je v dolní úvratí klikové hřídele otevřené, v horní úvratí klikové hřídele je uzavřené pístem, přičemž dále obsahuje rotační disk (1) s otvorem nebo vybráním na části obvodu, nebo s výstupkem na části obvodu, přičemž tento rotační disk (1) zasahuje svým obvodem do výfukového kanálu (2) tak, že výfukový kanál (2) je rotačním diskem (1) úplně uzavíratelný/otevřítelný. Rotační disk (1) dovoluje dosažení zvýšeného plnicího tlaku válce.
(74) HARBER IP s.r.o., Dukelských hrdinů 567/52, Praha 7, Holešovice, 17000

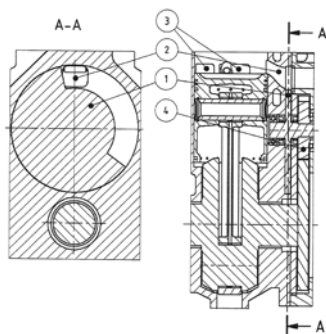

- (51) **G06F 21/36** (2013.01)
G06F 21/43 (2013.01)
G06Q 20/42 (2012.01)
H04W 12/00 (2009.01)
- (21) **2019-688**
- (71) MONET+, a. s., Zlín, Štípa, CZ
- (72) Míkloš Josef, Ostrava, Hrabůvka, CZ
 Pejlová Anežka, Zlín, CZ
 Giesl Jiří, Zlín, CZ
- (54) **Způsob identifikace elektronické transakce**
- (22) 11.11.2019
- (57) Při způsobu identifikace elektronické transakce, iniciované na zadávacím elektronickém zařízení uživatele se k elektronické transakci pomocí kryptografického algoritmu a vizualizačního algoritmu vygeneruje unikátní grafický otisk, který jednoznačně reprezentuje samotnou elektronickou transakci. Grafický otisk se zobrazí na zadávacím elektronickém zařízení uživatele a současně se zobrazí na autorizačním zařízení uživatele. Elektronická transakce je pozitivně identifikována, pokud je grafický otisk na zadávacím elektronickém zařízení uživatele shodný s grafickým otiskem na autorizačním zařízení uživatele
- (74) Rott, Růžička & Guttmann a spol., Vyskočilova 1566, Praha 4, Michle, 14000

- (51) **G06Q 10/10** (2012.01)
G06Q 30/04 (2012.01)
- (21) **2019-666**
- (71) Edicon Systems s.r.o., Plzeň, Újezd, CZ
- (72) Švec Milan, Plzeň, Doubravka, CZ
- (54) **Systém přenosu strukturovaných dat vložených do souborů formátu PDF pro obchodní dokumenty a faktury**
- (22) 30.10.2019
- (57) Soubory PDF s vloženými strukturovanými daty se využijí v obchodním styku jako faktury, zálohové faktury, zjednodušené daňové doklady, účtenky, dobropisy, dodací listy, celní dokumenty, obchodní korespondence, vnitropodniková korespondence a dokumentace, skladové výdejky, skladové příjemky, transportní dokumenty.

- (74) Macek and Partners, Mgr. Jiří Macek, Sázavská 751/16, Praha 2, Vinohrady, 12000

- (51) **G10L 13/04** (2013.01)
- (21) **2019-684**
- (71) Západočeská univerzita v Plzni, Plzeň, CZ
 CertiCon a.s., Praha 6, CZ
 SpeechTech, s.r.o., Plzeň, CZ
 Univerzita Karlova, Praha 1, CZ
- (72) Matoušek Jindřich doc. Ing., Ph.D., Chlumčany, CZ
 Tihelka Daniel Ing., Ph.D., Vejprnice, CZ
 Grüber Martin Ing., Ph.D., Plzeň, Východní Předměstí, CZ
 Vít Jakub Ing., Plzeň, Lobzy, CZ
 Jůzová Markéta Ing., Plzeň, Skvrňany, CZ
 Koláček Antonín, Praha 8, Troja, CZ
 Matoušek Kamil Ing., Ph.D., Praha 6, Dejvice, CZ
 Mařík Vladimír Ing., MBA, Praha 5, Zličín, CZ
 Müller Luděk prof. Ing., Ph.D., Plzeň, Severní Předměstí, CZ
 Tychtl Zbyněk Ing., Ph.D., Tatiná, CZ
 Betka Jan prof. MUDr., DrSc., Praha 6, Dejvice, CZ
 Repová Barbora MUDr., Černošice, CZ
- (54) **Způsob zpracování nahrávek řečových promluv pro automatickou konzervaci hlasu a technický prostředek k provádění tohoto způsobu**
- (22) 06.11.2019
- (57) Při způsobu zpracování nahrávek řečových promluv pro automatickou konzervaci hlasu se nahrávka automaticky zpracuje nejméně dvěma dílčími metodami zpracování. Výstup alespoň jedné dílčí metody zpracování obsahuje výstupní data a ohodnocení míry důvěry v tento výstup. Z těchto dat se automaticky vytvoří nejméně jeden datový balíček pro nejméně jednu metodu syntézy řeči. Je výhodné, pokud se zpracuje jen nahrávka mající kvalitu odpovídající alespoň jednomu předdefinovanému prahu kvality, nejlépe nastavitelnému. Ohodnocení měr důvěry dílčích metod zpracování lze použít pro stanovení celkové míry důvěry ve výstup jednotlivých metod syntézy řeči. Na základě celkové míry důvěry lze doporučit nejvhodnější metodu syntézy řeči z takto zakonzervovaného hlasu daného řečníka. Technický prostředek k provádění způsobu může obsahovat nejméně jedno zařízení pro přístup k nahrávkám řečových promluv a k jejich zpracování popsaným způsobem. Alternativně prostředek může obsahovat nejméně jedno zařízení pro přístup k nahrávkám řečových promluv a k jejich zpracování popsaným způsobem.
- (74) Langrova, s.r.o., Skrétova 1011/48, Plzeň, Jižní Předměstí, 30100

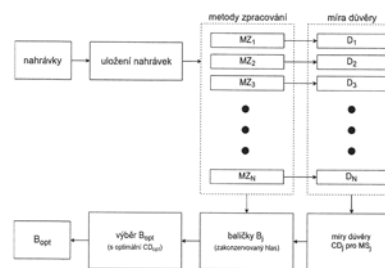

Zveřejněné přihlášky vynálezů - přehled podle třídících znaků

(51)	(21)	(51)	(21)
A 01 B 49/04 (2006.01)	2020-183	F 01 D 15/10 (2006.01)	2019-683
A 01 B 49/06 (2006.01)	2020-183	F 01 K 11/02 (2006.01)	2019-683
B 29 B 17/00 (2006.01)	2019-568	F 02 B 25/04 (2006.01)	2020-184
B 29 C 64/20 (2017.01)	2020-357	F 02 B 67/00 (2006.01)	2020-184
B 33 Y 30/00 (2015.01)	2020-357	F 16 H 9/24 (2006.01)	2019-491
B 60 Q 1/00 (2006.01)	2020-162	F 16 H 55/30 (2006.01)	2019-491
B 60 R 1/00 (2006.01)	2020-162	F 16 H 55/54 (2006.01)	2019-491
B 61 H 13/02 (2006.01)	2020-12	G 06 F 21/43 (2013.01)	2019-688
C 10 B 49/02 (2006.01)	2019-568	G 06 Q 20/42 (2012.01)	2019-688
C 10 B 53/07 (2006.01)	2019-568	G 06 Q 30/04 (2012.01)	2019-666
C 10 G 1/10 (2006.01)	2019-568	H 01 Q 1/00 (2006.01)	2020-162
C 10 K 1/04 (2006.01)	2019-568	H 01 Q 17/00 (2006.01)	2020-162
E 05 B 85/10 (2014.01)	2020-162	H 04 W 12/00 (2009.01)	2019-688

Seznam přihlašovatelů zveřejněných přihlášek vynálezů

(71)	(21)	(51)	(71)	(21)	(51)
Bednar FMT s.r.o., Praha 9, Vinoř, CZ	2020-183	A 01 B 49/02 (2006.01)	Univerzita Tomáše Bati ve Zlíně, Zlín, CZ	2020-357	B 29 C 64/295 (2017.01)
BRANO a.s., Hradec nad Moravicí, CZ	2020-162	E 05 B 83/18 (2014.01)	Západočeská univerzita v Plzni, Plzeň, CZ	2019-684	G 10 L 13/04 (2013.01)
DAKO-CZ a.s., Třemošnice, CZ	2020-12	B 61 H 13/04 (2006.01)	Chládek Otokar Ing., Třebíč, Borovina, CZ	2019-491	B 62 M 9/08 (2006.01)
Edicon Systems s.r.o., Plzeň, Újezd, CZ	2019-666	G 06 Q 10/10 (2012.01)	Richtr Patrik MUDr., Ph.D., Hrádek, Nová Huť, CZ	2019-689	A 61 F 2/12 (2006.01)
MONET+, a. s., Zlín, Štípa, CZ	2019-688	G 06 F 21/36 (2013.01)	Salcburger Václav Ing., Otrokovice, Kvítkovice, CZ	2019-683	F 01 K 23/04 (2006.01)
TyReCycle a.s., Praha, Smíchov, CZ	2019-568	C 08 J 11/10 (2006.01)	Žák Marek Ing., Ph.D., Brno, Husovice, CZ	2020-184	F 02 B 41/04 (2006.01)
Univerzita Jana Evangelisty Purkyně v Ústí nad Labem, Ústí nad Labem-centrum, CZ	2020-134	C 12 M 3/00 (2006.01)			

FG4A

Udělené patenty - přehled podle čísel patentů

V období uzávěrky tohoto čísla Věstníku udělil Úřad průmyslového vlastnictví tyto patenty.

(11)	(51)		(11)	(51)		(11)	(51)	
308785	<i>C 07 C 67/03</i>	(2006.01)	308788	<i>B 61 H 13/04</i>	(2006.01)	308791	<i>A 01 B 49/02</i>	(2006.01)
308786	<i>B 24 B 1/00</i>	(2006.01)	308789	<i>C 12 M 3/00</i>	(2006.01)	308792	<i>F 02 B 41/04</i>	(2006.01)
308787	<i>C 08 J 11/10</i>	(2006.01)	308790	<i>E 05 B 83/18</i>	(2014.01)	308793	<i>B 29 C 64/295</i>	(2017.01)

FG4A

Udělené patenty - přehled podle MPT

(51)	<i>A01B 49/02</i>	(2006.01)	(74)	Pavel Reichel a kol., Ing. Pavel Reichel, Lopatecká 14, Praha 4, 14700	
	<i>A01B 49/04</i>	(2006.01)			
	<i>A01B 49/06</i>	(2006.01)			
(11)	308791		(51)	<i>C07C 67/03</i>	(2006.01)
(40)	19.05.2021			<i>C07C 231/02</i>	(2006.01)
(21)	2020-183		(11)	308785	
(73)	Bednar FMT s.r.o., Praha 9, Vinoř, CZ		(40)	01.07.2020	
(72)	Syrovátka Pavel Ing., Kleneč, CZ		(21)	2018-716	
	Bednař Vojtěch Ing., Ph.D., Praha 9, Vinoř, CZ		(73)	Univerzita Pardubice, Pardubice II, Polabiny, CZ	
	Zígler Jakub, Brandýs nad Labem-Stará Boleslav, Brandýs nad Labem, CZ		(72)	Růžicka Aleš prof. Ing., Ph.D., Choltice, CZ	
	Wehrsinger Vojtěch, Zlonice, CZ		(54)	Způsob přípravy amidů a esterů 2-((2-hydroxypropanoyloxy)propanové kyseliny	
(54)	Zemědělské zařízení pro zpracování půdy		(22)	19.12.2018	
(22)	01.04.2020				
(74)	PatentEnter s.r.o., Koliště 1965/13a, Brno, Černá Pole, 60200				
(51)	<i>B24B 1/00</i>	(2006.01)	(51)	<i>C08J 11/10</i>	(2006.01)
	<i>B24B 9/04</i>	(2006.01)		<i>B29B 17/00</i>	(2006.01)
	<i>A63C 1/32</i>	(2006.01)		<i>C10B 53/07</i>	(2006.01)
(11)	308786			<i>C10G 1/10</i>	(2006.01)
(40)	21.10.2020			<i>C10K 1/04</i>	(2006.01)
(21)	2019-223			<i>C10B 49/02</i>	(2006.01)
(73)	Filippov Alexandr, Praha 9, Prosek, CZ		(11)	308787	
(72)	Filippov Alexandr, Praha 9, Prosek, CZ		(40)	19.05.2021	
(54)	Způsob úpravy povrchu nože brusle určené pro bruslení na ledu		(21)	2019-568	
(22)	10.04.2019		(73)	TyReCycle a.s., Praha, Smíchov, CZ	
(74)	Advokátní kancelář Bednařík s.r.o., Mgr. Pavel Bednařík, Bartolomějská 291/11, Praha 1, Staré Město, 11000		(72)	Vašíček Alois Ing., CSc., Golčův Jeníkov, CZ	
			(54)	Způsob kontinuálního termického zpracování ojetých nebo poškozených či jinak znehodnocených pneumatik a zařízení k provádění tohoto způsobu	
			(22)	06.09.2019	
			(74)	Ing. Vladimír Belfín, patentový zástupce, Litovická 305, Hostivice, 25301	
(51)	<i>B29C 64/295</i>	(2017.01)	(51)	<i>C12M 3/00</i>	(2006.01)
	<i>B29C 64/20</i>	(2017.01)	(11)	308789	
	<i>B33Y 30/00</i>	(2015.01)	(40)	19.05.2021	
(11)	308793		(21)	2020-134	
(40)	19.05.2021		(73)	Univerzita Jana Evangelisty Purkyně v Ústí nad Labem, Ústí nad Labem, Ústí nad Labem-centrum, CZ	
(21)	2020-357		(72)	Liegertová Michaela Mgr., Ph.D., Litoměřice, Předměstí, CZ	
(73)	Univerzita Tomáše Bati ve Zlíně, Zlín, CZ			Malý Jan Mgr., Ph.D., Hlinná, CZ	
(72)	Maňas Lukáš Ing., Sehradice, CZ			Herma Regina Mgr., Mělník, CZ	
	Huba Jakub Ing., Ph.D., Ružomberok, SK			Smejkal Jiří Mgr., Česká Kamenice, Dolní Kamenice, CZ	
	Bednařík Martin Ing., Ph.D., Slušovice, CZ			Panuška Petr Mgr., Karlovy Vary, Drahovice, CZ	
	Janošík Václav Ing., Ph.D., Tlumačov, CZ			Nejedlá Zuzana Mgr., Teplice, CZ	
(54)	Zařízení pro aditivní 3D tisk s konstrukčním řešením eliminace studených spojů			Aubrecht Petr Mgr., Ústí nad Labem, Kliše, CZ	
(22)	23.06.2020			Štofík Marcel Mgr., Ph.D., Ústí nad Labem, Skorotice, CZ	
(74)	Ing. Jan Görig, Korábová 98, Fryšták, Horní Ves, 76316			Havlica Jaromír doc. Ing., Ph.D., Litoměřice, Předměstí, CZ	
(51)	<i>B61H 13/04</i>	(2006.01)	(54)	Mikrofluidní čip pro průtokové kultivace biologických objektů	
	<i>B61H 13/02</i>	(2006.01)	(22)	12.03.2020	
(11)	308788		(74)	Ing. Václav Kratochvíl, Husníkova 2086/22, Praha 5, Stodůlky, 15800	
(40)	19.05.2021				
(21)	2020-12				
(73)	DAKO-CZ a.s., Třemošnice, CZ				
(72)	Bartuš Michal Ing., Kováčova 96237, SK				
(54)	Zařízení pro indikaci stavu ruční brzdy, zejména nákladních kolejových vozidel, a k indikaci síly, kterou je ruční brzda utržena		(51)	<i>E05B 83/18</i>	(2014.01)
(22)	09.01.2020			<i>E05B 85/10</i>	(2014.01)
				<i>H01Q 1/00</i>	(2006.01)
				<i>H01Q 17/00</i>	(2006.01)

B60Q 1/00 (2006.01)
B60R 1/00 (2006.01)
 (11) 308790
 (40) 19.05.2021
 (21) **2020-162**
 (73) BRANO a.s., Hradec nad Moravicí, CZ
 (72) Sýkora Václav, Radkov, CZ
 (54) **Madlo dveří**
 (22) 21.03.2020
 (74) FISCHER & PARTNER IP s.r.o., Na hrobcí 294/5, Praha 2, Nové Město, 12800

F02B 25/04 (2006.01)
F02B 67/00 (2006.01)
 (11) 308792
 (40) 19.05.2021
 (21) **2020-184**
 (73) Žák Marek Ing., Ph.D., Brno, Husovice, CZ
 (72) Žák Marek Ing., Ph.D., Brno, Husovice, CZ
 (54) **Dvoudobý spalovací motor**
 (22) 01.04.2020
 (74) HARBER IP s.r.o., Dukelských hrdinů 567/52, Praha 7, Holešovice, 17000

(51) **F02B 41/04** (2006.01)

Seznam majitelů udělených patentů

(73) Bednar FMT s.r.o., Praha 9, Vinoř, CZ	(11) 308791	(51) A 01 B 49/02	(2006.01)	(73) Univerzita Pardubice, Pardubice II, Polabiny, CZ	(11) 308785	(51) C 07 C 67/03	(2006.01)
BRANO a.s., Hradec nad Moravicí, CZ	308790	E 05 B 83/18	(2014.01)	Univerzita Tomáše Bati ve Zlíně, Zlín, CZ	308793	B 29 C 64/295	(2017.01)
DAKO-CZ a.s., Třemošnice, CZ	308788	B 61 H 13/04	(2006.01)	Filippov Alexandr, Praha 9, Prosek, CZ	308786	B 24 B 1/00	(2006.01)
TyReCycle a.s., Praha, Smíchov, CZ	308787	C 08 J 11/10	(2006.01)	Žák Marek Ing., Ph.D., Brno, Husovice, CZ	308792	F 02 B 41/04	(2006.01)
Univerzita Jana Evangelisty Purkyně v Ústí nad Labem, Ústí nad Labem, Ústí nad Labem-centrum, CZ	308789	C 12 M 3/00	(2006.01)				

Zpřístupněné překlady nároků evropských patentových přihlášek

U následujících zveřejněných evropských patentových přihlášek s účinky pro Českou republiku byl přihlašovatelem předložen překlad patentových nároků do českého jazyka (§ 35a, odst. 4 zákona č. 527/1990 Sb., v platném znění). Datum zpřístupnění překladu patentových nároků veřejnosti je datum publikace tohoto Věstníku. Údaje jsou řazeny vzestupně podle čísla zveřejnění evropské patentové přihlášky.

(97) EP 3809137		STIBA, Konstanze, 18109 Rostock, DE
(97) 21.04.2021		LINDHORST, Fabian, 23552 Lübeck, DE
(51) G01N 33/569	(2006.01)	NEUGEBAUER, Eva, 02763 Zittau, DE
C07K 14/005	(2006.01)	MÜLLER, Marcel, 10117 Berlin, DE
C07K 14/165	(2006.01)	CORMAN, Victor, 10117 Berlin, DE
(96) 19.02.2021		(54) Způsob a reagenty pro diagnózu SARS-COV-2 infekce
(96) 21158065.9		(32) 20158348, 20158626, 20158821, 202020003564 U, 202020104982 U
(71) Euroimmun Medizinische Labordiagnostika AG, 23560 Lübeck, DE		(31) 19.02.2020, 20.02.2020, 21.02.2020, 20.08.2020, 28.08.2020
Charité - Universitätsmedizin Berlin, 10117 Berlin, DE		(33) EP, EP, EP, DE, DE
(72) STEINHAGEN, Katja, 23627 Groß Grönau, DE		(74) PATENTSERVIS Praha a.s., Na Podkovce 281/10, Praha 4, Podolí, 14700
MESSING, Claudia, 23628 Klempau, DE		
LATTWEIN, Erik, 23564 Lübeck, DE		

Udělené evropské patenty

Evropský patentový úřad udělil následující evropské patenty s účinky pro Českou republiku. Tyto patenty mohou být zrušeny nebo zachovány v pozměněném znění Evropským patentovým úřadem v řízení o odporu. K tomu, aby nabyly evropský patent účinnosti na území České republiky, je třeba, aby byl Úřadu předložen ve stanovené lhůtě překlad patentového spisu do českého jazyka (§ 35c odst. 2 až 4 zákona č. 527/1990 Sb., v platném znění).

(97) EP 1836216	(47) 05.05.2021	(97) EP 2342793	(47) 05.05.2021	(97) EP 2494704	(47) 05.05.2021	(97) EP 2614470	(47) 05.05.2021
(97) EP 1856446	(47) 05.05.2021	(97) EP 2344850	(47) 05.05.2021	(97) EP 2497517	(47) 05.05.2021	(97) EP 2615737	(47) 05.05.2021
(97) EP 1868496	(47) 05.05.2021	(97) EP 2345898	(47) 05.05.2021	(97) EP 2497906	(47) 05.05.2021	(97) EP 2616114	(47) 05.05.2021
(97) EP 1874537	(47) 05.05.2021	(97) EP 2346197	(47) 05.05.2021	(97) EP 2498250	(47) 05.05.2021	(97) EP 2617738	(47) 05.05.2021
(97) EP 1885912	(47) 05.05.2021	(97) EP 2349002	(47) 05.05.2021	(97) EP 2500213	(47) 05.05.2021	(97) EP 2618104	(47) 05.05.2021
(97) EP 1899063	(47) 05.05.2021	(97) EP 2352534	(47) 05.05.2021	(97) EP 2501184	(47) 05.05.2021	(97) EP 2618222	(47) 05.05.2021
(97) EP 1909965	(47) 05.05.2021	(97) EP 2356350	(47) 05.05.2021	(97) EP 2503401	(47) 05.05.2021	(97) EP 2622654	(47) 05.05.2021
(97) EP 1913577	(47) 05.05.2021	(97) EP 2359608	(47) 05.05.2021	(97) EP 2503441	(47) 05.05.2021	(97) EP 2623906	(47) 05.05.2021
(97) EP 1914894	(47) 05.05.2021	(97) EP 2361045	(47) 05.05.2021	(97) EP 2506439	(47) 05.05.2021	(97) EP 2624652	(47) 05.05.2021
(97) EP 1917555	(47) 05.05.2021	(97) EP 2374407	(47) 05.05.2021	(97) EP 2510346	(47) 05.05.2021	(97) EP 2625894	(47) 05.05.2021
(97) EP 1943367	(47) 05.05.2021	(97) EP 2386236	(47) 05.05.2021	(97) EP 2528331	(47) 05.05.2021	(97) EP 2628363	(47) 05.05.2021
(97) EP 1977243	(47) 05.05.2021	(97) EP 2386879	(47) 05.05.2021	(97) EP 2532215	(47) 05.05.2021	(97) EP 2630668	(47) 05.05.2021
(97) EP 1991303	(47) 05.05.2021	(97) EP 2394263	(47) 05.05.2021	(97) EP 2533728	(47) 05.05.2021	(97) EP 2635193	(47) 05.05.2021
(97) EP 2004386	(47) 05.05.2021	(97) EP 2395267	(47) 05.05.2021	(97) EP 2533839	(47) 05.05.2021	(97) EP 2635779	(47) 05.05.2021
(97) EP 2005705	(47) 05.05.2021	(97) EP 2398854	(47) 05.05.2021	(97) EP 2535773	(47) 05.05.2021	(97) EP 2639623	(47) 05.05.2021
(97) EP 2032200	(47) 05.05.2021	(97) EP 2403411	(47) 05.05.2021	(97) EP 2537012	(47) 05.05.2021	(97) EP 2642363	(47) 05.05.2021
(97) EP 2042009	(47) 05.05.2021	(97) EP 2404372	(47) 05.05.2021	(97) EP 2542197	(47) 05.05.2021	(97) EP 2645211	(47) 05.05.2021
(97) EP 2066196	(47) 05.05.2021	(97) EP 2406035	(47) 05.05.2021	(97) EP 2545352	(47) 05.05.2021	(97) EP 2647206	(47) 05.05.2021
(97) EP 2071785	(47) 05.05.2021	(97) EP 2406334	(47) 05.05.2021	(97) EP 2548056	(47) 05.05.2021	(97) EP 2649653	(47) 05.05.2021
(97) EP 2080749	(47) 05.05.2021	(97) EP 2406897	(47) 05.05.2021	(97) EP 2548089	(47) 05.05.2021	(97) EP 2650886	(47) 05.05.2021
(97) EP 2091976	(47) 05.05.2021	(97) EP 2407784	(47) 05.05.2021	(97) EP 2548123	(47) 05.05.2021	(97) EP 2656860	(47) 05.05.2021
(97) EP 2092431	(47) 05.05.2021	(97) EP 2408494	(47) 05.05.2021	(97) EP 2549141	(47) 05.05.2021	(97) EP 2663135	(47) 05.05.2021
(97) EP 2108928	(47) 05.05.2021	(97) EP 2409467	(47) 05.05.2021	(97) EP 2552011	(47) 05.05.2021	(97) EP 2663416	(47) 05.05.2021
(97) EP 2115435	(47) 05.05.2021	(97) EP 2411836	(47) 05.05.2021	(97) EP 2552175	(47) 05.05.2021	(97) EP 2670029	(47) 05.05.2021
(97) EP 2129371	(47) 05.05.2021	(97) EP 2412832	(47) 05.05.2021	(97) EP 2553852	(47) 05.05.2021	(97) EP 2671329	(47) 05.05.2021
(97) EP 2137008	(47) 05.05.2021	(97) EP 2419231	(47) 05.05.2021	(97) EP 2555208	(47) 05.05.2021	(97) EP 2671972	(47) 05.05.2021
(97) EP 2141152	(47) 05.05.2021	(97) EP 2428596	(47) 05.05.2021	(97) EP 2555506	(47) 05.05.2021	(97) EP 2673306	(47) 05.05.2021
(97) EP 2147170	(47) 05.05.2021	(97) EP 2432480	(47) 05.05.2021	(97) EP 2557139	(47) 05.05.2021	(97) EP 2673806	(47) 05.05.2021
(97) EP 2155477	(47) 05.05.2021	(97) EP 2434177	(47) 05.05.2021	(97) EP 2561976	(47) 05.05.2021	(97) EP 2674471	(47) 05.05.2021
(97) EP 2156188	(47) 05.05.2021	(97) EP 2438372	(47) 05.05.2021	(97) EP 2564110	(47) 05.05.2021	(97) EP 2675762	(47) 05.05.2021
(97) EP 2179295	(47) 05.05.2021	(97) EP 2438472	(47) 05.05.2021	(97) EP 2564621	(47) 05.05.2021	(97) EP 2678588	(47) 05.05.2021
(97) EP 2188102	(47) 05.05.2021	(97) EP 2442855	(47) 05.05.2021	(97) EP 2566406	(47) 05.05.2021	(97) EP 2680744	(47) 05.05.2021
(97) EP 2207613	(47) 05.05.2021	(97) EP 2446356	(47) 05.05.2021	(97) EP 2570880	(47) 05.05.2021	(97) EP 2681614	(47) 05.05.2021
(97) EP 2232418	(47) 05.05.2021	(97) EP 2453535	(47) 05.05.2021	(97) EP 2572648	(47) 05.05.2021	(97) EP 2683495	(47) 05.05.2021
(97) EP 2233930	(47) 05.05.2021	(97) EP 2457807	(47) 05.05.2021	(97) EP 2573445	(47) 05.05.2021	(97) EP 2685203	(47) 05.05.2021
(97) EP 2242026	(47) 05.05.2021	(97) EP 2457821	(47) 05.05.2021	(97) EP 2578516	(47) 05.05.2021	(97) EP 2686000	(47) 05.05.2021
(97) EP 2244167	(47) 05.05.2021	(97) EP 2462498	(47) 05.05.2021	(97) EP 2583733	(47) 05.05.2021	(97) EP 2686027	(47) 05.05.2021
(97) EP 2244168	(47) 05.05.2021	(97) EP 2473643	(47) 05.05.2021	(97) EP 2583860	(47) 05.05.2021	(97) EP 2687637	(47) 05.05.2021
(97) EP 2252951	(47) 05.05.2021	(97) EP 2473898	(47) 05.05.2021	(97) EP 2584175	(47) 05.05.2021	(97) EP 2690394	(47) 05.05.2021
(97) EP 2253001	(47) 05.05.2021	(97) EP 2476814	(47) 05.05.2021	(97) EP 2585096	(47) 05.05.2021	(97) EP 2691750	(47) 05.05.2021
(97) EP 2257612	(47) 05.05.2021	(97) EP 2479988	(47) 05.05.2021	(97) EP 2587200	(47) 05.05.2021	(97) EP 2691860	(47) 05.05.2021
(97) EP 2264431	(47) 05.05.2021	(97) EP 2481759	(47) 05.05.2021	(97) EP 2587215	(47) 05.05.2021	(97) EP 2692040	(47) 05.05.2021
(97) EP 2265419	(47) 05.05.2021	(97) EP 2481760	(47) 05.05.2021	(97) EP 2595043	(47) 05.05.2021	(97) EP 2692088	(47) 05.05.2021
(97) EP 2269533	(47) 05.05.2021	(97) EP 2485654	(47) 05.05.2021	(97) EP 2596520	(47) 05.05.2021	(97) EP 2692451	(47) 05.05.2021
(97) EP 2282632	(47) 05.05.2021	(97) EP 2486758	(47) 05.05.2021	(97) EP 2610908	(47) 05.05.2021	(97) EP 2692891	(47) 05.05.2021
(97) EP 2307772	(47) 05.05.2021	(97) EP 2488294	(47) 05.05.2021	(97) EP 2611132	(47) 05.05.2021	(97) EP 2693910	(47) 05.05.2021
(97) EP 2338854	(47) 05.05.2021	(97) EP 2494285	(47) 05.05.2021	(97) EP 2613110	(47) 05.05.2021	(97) EP 2697928	(47) 05.05.2021

Zveřejněné překlady evropských patentových spisů

U následujících udělených evropských patentů s účinkem pro Českou republiku byl majitelem předložen překlad patentového spisu do českého jazyka (§ 35c odst. 2 až 4 zákona č. 527/1990 Sb., v platném znění). Údaje jsou řazeny vzestupně podle čísel evropských patentů.

- | | | |
|--|-----------|---|
| (97) EP 1797697 | | (54) Elektroizolační systém pro vysokonapěťový elektrický stroj |
| (47) 27.01.2021 | | (32) 102010019723 |
| (97) 20.04.2006 | | (31) 07.05.2010 |
| (51) H04L 29/06 | (2006.01) | (33) DE |
| (96) 05.10.2005 | | (74) Čermák a spol., JUDr. Karel Čermák Ph.D., LL.M., advokát, Elišky |
| (96) 05802036.3 | | Peškové 735/15, Praha 5, Smíchov, 15000 |
| (73) Vectormax Corporation, Farmingdale, NY 11735, US | | |
| (72) RACHWALSKI, Jon, Jersey City, NJ 07302, US | | |
| WITT, Daniel, NY 11934, US | | |
| (54) Způsob a systém pro vysílání multimediálních dat | | (97) EP 2506840 |
| (32) 615989 P | | (47) 06.01.2021 |
| (31) 05.10.2004 | | (97) 09.06.2011 |
| (33) US | | (51) A61K 31/00 |
| (86) PCT/US2005/035662 | | (2006.01) |
| (87) WO 2006/041832 | | A61K 31/395 |
| (74) Rott, Růžička & Guttman a spol., Vyskočilova 1566, Praha 4, Michle, 14000 | | (2006.01) |
| | | A61K 31/4355 |
| | | (2006.01) |
| | | A61K 31/498 |
| | | (2006.01) |
| | | A61K 31/565 |
| | | (2006.01) |
| | | A61K 38/07 |
| | | (2006.01) |
| | | A61K 38/08 |
| | | (2019.01) |
| | | A61K 45/06 |
| | | (2006.01) |
| | | A61P 35/02 |
| | | (2006.01) |
| | | A61P 35/00 |
| | | (2006.01) |
| | | (96) 25.06.2010 |
| | | (96) 10834883.0 |
| | | (73) OncoC4, Inc., Rockville, 20850, MD, US |
| | | (72) LIU, Yang, Baltimore, MD 21202, US |
| | | WANG, Yin, Washington, DC 20018, US |
| | | LIU, Yan, Washington, DC 20018, US |
| | | MALEK, Sami N., Ann Arbor, MI 48103, US |
| | | ZENG, Pan, Baltimore, MD 21202, US |
| | | (54) Použití inhibitorů hypoxie-indukujících faktorů |
| | | (32) 266856 P |
| | | (31) 04.12.2009 |
| | | (33) US |
| | | (86) PCT/US2010/039910 |
| | | (87) WO 2011/068563 |
| | | (74) INPARTNERS GROUP, Ing. Dušan Kendereški, Tuřanka 1519/115a, Brno, Slatina, 62700 |
| | | |
| (97) EP 2068637 | | (97) EP 2572055 |
| (47) 23.12.2020 | | (47) 28.10.2020 |
| (97) 24.01.2008 | | (97) 24.11.2011 |
| (51) A23C 9/142 | (2006.01) | (51) E04B 2/74 |
| (96) 13.07.2007 | | (2006.01) |
| (96) 07787515.1 | | (96) 19.04.2011 |
| (73) S. A. Corman, 4834 Goe, BE | | (96) 11717986.1 |
| (72) DALEMANS, Daniel, 4040 Herstal, BE | | (73) Etex France Building Performance, 84000 Avignon, FR |
| BLECKER, Christophe, 5380 Forville, BE | | (72) HAMMER, Leo, 35625 Hüttenberg, DE |
| BODSON, Pascal, 5030 Gembloux, BE | | (54) Zed' odolná proti vloupání |
| DEROANNE, Claude, 1360 Perwez, BE | | (32) 102010020989 |
| PAQUOT, Michel, 5310 Noville sur Mehaigne, BE | | (31) 19.05.2010 |
| DANTHINE, Sabine, 4218 Couthuin, BE | | (33) DE |
| (54) Mléčná přísada obohacená o polární lipidy a její použití | | (86) PCT/EP2011/056276 |
| (32) 06117336 | | (87) WO 2011/144409 |
| (31) 17.07.2006 | | (74) Čermák a spol., JUDr. Karel Čermák Ph.D., LL.M., advokát, Elišky |
| (33) EP | | Peškové 15/735, Praha 5, 15000 |
| (86) PCT/EP2007/057247 | | |
| (87) WO 2008/009636 | | |
| (74) Traplová Hakr Kubát, advokátní a patentová kancelář, Ing. Jan Kubát, patentový zástupce, Přístavní 531/24, Praha 7, Holešovice, 17000 | | |
| | | |
| (97) EP 2325066 | | (97) EP 2658943 |
| (47) 27.01.2021 | | (47) 03.03.2021 |
| (97) 25.05.2011 | | (97) 05.07.2012 |
| (51) B61D 19/00 | (2006.01) | (51) C01G 25/02 |
| E05B 83/02 | (2014.01) | (2006.01) |
| (96) 24.11.2010 | | C09G 1/02 |
| (96) 10192399.3 | | (2006.01) |
| (73) TATRAVAGÓNKA a.s., 058 01 Poprad, SK | | H01L 21/304 |
| (72) Hlinka, Jirí, 058 01 Poprad, SK | | (2012.01) |
| Macejko, Ján, 053 22 Odorín, Spišská Nová Ves, SK | | (96) 28.12.2011 |
| (54) Mechanismus pro zajištění bočnice železničního nákladního vozu | | (96) 11853515.2 |
| (32) 500872009 U, 500302010 U | | (73) Saint-Gobain Ceramics & Plastics, Inc., Worcester, MA 01615-0138, US |
| (31) 24.11.2009, 16.04.2010 | | (72) HAERLE, Andrew G., Sutton Massachusetts 01590, US |
| (33) SK, SK | | WANG, Jun, Shrewsbury Massachusetts 01545, US |
| (74) A. Holas & partner, Patentová a známková kancelář, Ing. Mgr. Hana Holasová, Křížová 105/4, Brno, Staré Brno, 60300 | | WISS, Frederic, F-84510 Caumont sur Durance, FR |
| | | (54) Lešticí suspenze zahrnující částice oxidu zirkoničitého a způsob použití lešticí suspenze |
| | | (32) 201061427747 P |
| | | (31) 28.12.2010 |
| | | |
| (97) EP 2402958 | | |
| (47) 31.03.2021 | | |
| (97) 04.01.2012 | | |
| (51) H01B 3/40 | (2006.01) | |
| H01B 3/08 | (2006.01) | |
| H02K 3/30 | (2006.01) | |
| H02K 3/40 | (2006.01) | |
| B82Y 30/00 | (2011.01) | |
| (96) 06.05.2011 | | |
| (96) 11165024.8 | | |
| (73) Siemens Energy Global GmbH & Co. KG, 81739 München, DE | | |
| (72) Gruebel, Andre, 97486 Königsberg/Hellingen, DE | | |
| Gröppel, Peter, Dr., 91052 Erlangen, DE | | |
| Übler, Matthias, Dr., 92289 Ursensollen, DE | | |

- (33) US
(86) PCT/US2011/067565
(87) WO 2012/092361
(74) ZIVKO MIJATOVIC & PARTNERS s.r.o., Jugoslávských partyzánů 639/26, Praha 6, Bubeneč, 16000
-
- (97) **EP 2691443**
(47) 17.02.2021
(97) 04.10.2012
(51) **C08G 73/10** (2006.01)
(96) 23.03.2012
(96) 12724782.3
(73) Massachusetts Institute of Technology, Cambridge, MA 02139, US
(72) DAHLMAN, James, E., Cambridge, MA 02139, US
SCHROEDER, Avraham, D., Newton, MA 04101, US
ANDERSON, Daniel, Griffith, Sudbury, MA 01776, US
LANGER, Robert, S., Newton, MA 02459, US
LEVINS, Christopher, G., Somerville, MA 02144, US
(54) **Konjugované lipomery a jejich použití**
(32) 201161468455 P
(31) 28.03.2011
(33) US
(86) PCT/US2012/030349
(87) WO 2012/135025
(74) Traplová Hadr Kubát, advokátní a patentová kancelář, Ing. Jan Kubát, patentový zástupce, Přístavní 24, Praha 7, 17000
-
- (97) **EP 2698639**
(47) 20.01.2021
(97) 19.02.2014
(51) **G01N 35/00** (2006.01)
(96) 15.07.2013
(96) 13176478.9
(73) Nexus Dx, Inc., San Diego, CA 92121, US
(72) Lee, Kl Ju, Gyeonggi-do, KR
Lee, Suk Young, Gyeonggi-do, KR
Lee, Young Goun, Seoul, KR
(54) **Testovací platforma, testovací přístroj a způsob pro jejich řízení**
(32) 20120090346
(31) 17.08.2012
(33) KR
(74) Všeťečka Zelený Švorčík a partneři, advokátní a patentová kancelář, JUDr. Michal Havlík, Hálkova 1406/2, Praha 2, Nové Město, 12000
-
- (97) **EP 2734544**
(47) 16.12.2020
(97) 24.01.2013
(51) **C07K 16/08** (2006.01)
(96) 17.07.2012
(96) 12741191.6
(73) The United States Of America as Represented by the Secretary, Department of Health and Human Services, Bethesda, MD 20892-7660, US
(72) BUCK, Christopher, B., Bethesda, MD 20814-1640, US
PASTRANA, Diana, V., Arlington, VA 22207, US
(54) **Způsoby a kompozice pro inhibici patologie spojené s polyomavirem**
(32) 201161508897 P
(31) 18.07.2011
(33) US
(86) PCT/US2012/047069
(87) WO 2013/012866
(74) Čermák a spol., JUDr. Karel Čermák Ph.D., LL.M., advokát, Elišky Peškové 15/735, Praha 5, 15000
-
- (97) **EP 2811594**
(47) 24.02.2021
(97) 10.12.2014
(51) **H02B 1/30** (2006.01)
(96) 03.06.2014
(96) 14170870.1
(73) ZweiCom-Hauff GmbH, 73494 Rosenberg, DE
(72) Hammer, Ralf, 73489 Jagstzell, DE
(54) **Zařízení pro průchod nebo upevnění kabelů ve skříňovém rozváděči**
(32) 202013102386 U
(31) 03.06.2013
(33) DE
-
- (74) ŽOVICOVÁ & ŽOVIC IP, s.r.o., Záhradnícka 36, Bratislava, 82108
-
- (97) **EP 2814795**
(47) 07.04.2021
(97) 22.08.2013
(51) **C07C 17/20** (2006.01)
C07C 21/18 (2006.01)
C07B 61/00 (2006.01)
(96) 11.02.2013
(96) 13748643.7
(73) Honeywell International Inc., Morris Plains, NJ 07950, US
(72) COTTRELL, Stephen, A., Morristown, New Jersey 07962-2245, US
TUNG, Hsueh Sung, Morristown, New Jersey 07962-2245, US
POKROVSKI, Konstantin, A., Morristown, New Jersey 07962-2245, US
WANG, Haiyou, Morristown, New Jersey 07962-2245, US
MERKEL, Daniel, C., Morristown, New Jersey 07962-2245, US
(54) **Způsob přípravy HCFC-1233zd**
(32) 201261598938 P, 201313757963
(31) 15.02.2012, 04.02.2013
(33) US, US
(86) PCT/US2013/025523
(87) WO 2013/122860
(74) PATENTSERVIS Praha a.s., Na Podkovce 281/10, Praha 4, Podolí, 14700
-
- (97) **EP 2841386**
(47) 03.02.2021
(97) 31.10.2013
(51) **C03B 5/167** (2006.01)
C03B 5/20 (2006.01)
C03B 5/23 (2006.01)
C03B 5/235 (2006.01)
C03B 5/26 (2006.01)
C03B 5/44 (2006.01)
C03B 3/00 (2006.01)
C03B 3/02 (2006.01)
C03B 5/04 (2006.01)
(96) 18.04.2013
(96) 13721448.2
(73) Johns Manville, Denver, CO 80202, US
(72) MOBLEY, John, Euford, Knoxville, TN 37919, US
HUBER, Aaron, Morgan, Castle Rock, CO 80108, US
ENRIGHT, Ryan, Patrick, Denver, CO 80229, US
(54) **Ponorné spalovací tavicí zařízení obsahující konstrukci pro výstup taveniny, navržené k minimalizování vlivu mechanické energie, a způsoby výroby taveného skla**
(32) 201213458211
(31) 27.04.2012
(33) US
(86) PCT/US2013/037081
(87) WO 2013/162986
(74) Všeťečka Zelený Švorčík a partneři, advokátní a patentová kancelář, JUDr. Pavel Zelený, advokát, Hálkova 1406/2, Praha 2, Nové Město, 12000
-
- (97) **EP 2861067**
(47) 02.12.2020
(97) 19.12.2013
(51) **A01N 59/20** (2006.01)
A01N 35/04 (2006.01)
A01N 37/34 (2006.01)
A01N 37/36 (2006.01)
A01N 43/56 (2006.01)
A01N 37/50 (2006.01)
A01P 3/00 (2006.01)
(96) 13.06.2013
(96) 13728226.5
(73) Stichting I-F Product Collaboration, 1097 JB Amsterdam, NL
(72) PELLACINI, Franco, I-20151 Milano, IT
VAZZOLA, Matteo Santino, I-20815 Cogliate (MB), IT
GUSMEROLI, Marilena, I-20900 Monza (MB), IT
SINANI, Entela, I-28100 Novara, IT
RISERVATO, Manuela, I-28100 Novara, IT
(54) **Synergické kompozice pro ochranu zemědělských plodin a jejich použití**
(32) MI20121045
(31) 15.06.2012
(33) IT

- (86) PCT/EP2013/062306
(87) WO 2013/186325
(74) Všetěčka Zelený Švorčík a partneři, advokátní a patentová kancelář, JUDr. Michal Havlík, Hálkova 1406/2, Praha 2, Nové Město, 12000
-
- (97) **EP 2861246**
(47) 20.01.2021
(97) 27.12.2013
(51) **A61K 39/00** (2006.01)
A61K 45/06 (2006.01)
C07K 16/18 (2006.01)
C07K 16/40 (2006.01)
(96) 18.06.2013
(96) 13807326.7
(73) Omeros Corporation, Seattle, WA 98119, US
University of Leicester, Leicester LE1 7RH, GB
(72) SCHWAEBLE, Hans-wilhelm, Mountsorrel Leicestershire LE12 7AF, GB
DEMOPULOS, Gregory, A., Seattle, WA 98040, US
DUDLER, Thomas, Bellevue, WA 98005, US
GRAY, Patrick, Seattle, WA 98122, US
(54) **Kompozice a způsoby inhibice MASP-1 a/nebo MASP-2 a/nebo MASP-3 pro léčbu rozličných onemocnění a poruch**
(32) 201261661167 P
(31) 18.06.2012
(33) US
(86) PCT/US2013/046432
(87) WO 2013/192240
(74) INPARTNERS GROUP, Ing. Dušan Kendereški, Tuřanka 1519/115a, Brno, Slatina, 62700
-
- (97) **EP 2925630**
(47) 25.11.2020
(97) 05.06.2014
(51) **B65D 77/00** (2006.01)
F25D 3/06 (2006.01)
G06Q 10/08 (2012.01)
(96) 25.11.2013
(96) 13799632.8
(73) Laminar Medica Limited, Tring, Hertfordshire HP23 4JX, GB
(72) KNIGHT, Philip, Tring Hertfordshire HP23 4JX, GB
HOULDING, Michael, Tring Hertfordshire HP23 4JX, GB
(54) **Tepelně izolovaný přepravní kontejner**
(32) 201221629
(31) 30.11.2012
(33) GB
(86) PCT/GB2013/053097
(87) WO 2014/083320
(74) PATENTSERVIS Praha a.s., Na Podkovce 281/10, Praha 4, Podolí, 14700
-
- (97) **EP 2938908**
(47) 03.02.2021
(97) 03.07.2014
(51) **F16H 15/38** (2006.01)
F16H 61/664 (2006.01)
(96) 26.12.2013
(96) 13821490.3
(73) Mazaro NV, 9070 Destelbergen, BE
(72) DE MAZIÈRE, Filip, 9070 Destelbergen, BE
(54) **Vylepšení hustoty výkonu reverzibilní převodovky RVT**
(32) 201223469
(31) 27.12.2012
(33) GB
(86) PCT/EP2013/078018
(87) WO 2014/102300
(74) A. Holas & partner, Patentová a známková kancelář, Ing. Mgr. Hana Holasová, Křížová 105/4, Brno, Staré Brno, 60300
-
- (97) **EP 2950977**
(47) 07.04.2021
(97) 07.08.2014
(51) **B24B 41/02** (2006.01)
B23Q 1/58 (2006.01)
F16C 29/02 (2006.01)
(96) 03.02.2014
(96) 14702824.5
(73) Fritz Studer AG, 3612 Steffisburg, CH
- (72) SENN, Andreas, CH-3257 Ammerzwil, CH
KLOTZ, Michael, CH-3612 Steffisburg, CH
(54) **Obráběcí stroj s vodicím zařízením, a rovněž způsob výroby vodicího zařízení**
(32) 102013101090
(31) 04.02.2013
(33) DE
(86) PCT/EP2014/052030
(87) WO 2014/118366
(74) Čermák a spol., JUDr. Karel Čermák Ph.D., LL.M., Elišky Peškové 735/15, Praha 5, Smíchov, 15000
-
- (97) **EP 2952866**
(47) 06.01.2021
(97) 07.08.2014
(51) **G01N 3/42** (2006.01)
G01L 1/06 (2006.01)
G01L 5/00 (2006.01)
(96) 28.02.2013
(96) 13873946.1
(73) Frontics, Inc., Seoul 151-742, KR
(72) CHOI, Minjae, Seoul 151-019, KR
KIM, Youngcheon, Seoul 151-019, KR
KIM, Kwangho, Seongnam-si Gyeonggi-do 462-827, KR
(54) **Způsob hodnocení zbytkového napětí za použití zkušební techniky přístrojového vtačování**
(32) 201300011379
(31) 31.01.2013
(33) KR
(86) PCT/KR2013/001626
(87) WO 2014/119817
(74) Čermák a spol., JUDr. Karel Čermák Ph.D., LL.M., advokát, Elišky Peškové 735/15, Praha 5, Smíchov, 15000
-
- (97) **EP 2988086**
(47) 30.12.2020
(97) 24.02.2016
(51) **F28F 1/40** (2006.01)
F28F 21/08 (2006.01)
F28D 1/047 (2006.01)
F28D 7/12 (2006.01)
F24D 5/08 (2006.01)
F28F 13/12 (2006.01)
(96) 17.08.2015
(96) 15181200.5
(73) Jones, Philomena Joan, New Domewood Copthorne West Sussex RH10 3HE, GB
Jones, David Mervyn, Copthorne, West Sussex RH10 3HE, GB
(72) JONES, Joan Philomena, New Domewood Copthorne, West Sussex RH10 3HE, GB
JONES, David Mervyn, New Domewood Copthorne, West Sussex RH10 3HE, GB
(54) **Ohřivač**
(32) 201414627
(31) 18.08.2014
(33) GB
(74) Patent-K s.r.o., Husníkova 2086/22, Praha 5, Stodůlky, 15800
Patent-K s.r.o., Husníkova 2086/22, Praha 5, Stodůlky, 15800
-
- (97) **EP 2989890**
(47) 31.03.2021
(97) 02.03.2016
(51) **A01K 5/02** (2006.01)
(96) 06.08.2015
(96) 15002341.4
(73) Eder GmbH, 83104 Tuntenhausen, DE
(72) Eder, Peter, 83104 Tuntenhausen, DE
(54) **Zařízení pro automatické krmení skupin zvířat**
(32) 202014006887 U
(31) 28.08.2014
(33) DE
(74) PatentEnter s.r.o., Koliště 1965/13a, Brno, Černá Pole, 60200
-
- (97) **EP 3005126**
(47) 31.03.2021
(97) 04.12.2014

- (51) **G06F 12/0866** (2016.01)
(96) 28.05.2014
(96) 14802963.0
(73) Microsoft Technology Licensing, LLC, Redmond, WA 98052, US
(72) TIPTON, William R., Redmond, Washington 98052-6399, US
VERMA, Surendra, Redmond, Washington 98052-6399, US
WANG, Landy, Redmond, Washington 98052-6399, US
SMITH, Malcolm James, Redmond, Washington 98052-6399, US
- (54) **Úložné systémy a aliasovaná paměť**
(32) 201361828636 P, 201314036298
(31) 29.05.2013, 25.09.2013
(33) US, US
(86) PCT/US2014/039634
(87) WO 2014/193862
(74) Vsetečka Zelený Švorčík a partneři, advokátní a patentová kancelář, JUDr. Michal Havlík, Hálkova 1406/2, Praha 2, Nové Město, 12000
-
- (97) **EP 3009300**
(47) 06.01.2021
(97) 20.04.2016
- (51) **B60Q 1/00** (2006.01)
F21S 43/14 (2018.01)
F21S 43/145 (2018.01)
F21S 43/237 (2018.01)
F21S 43/241 (2018.01)
F21S 43/243 (2018.01)
F21S 43/247 (2018.01)
F21Y 107/00 (2016.01)
F21Y 105/10 (2016.01)
F21Y 105/00 (2016.01)
F21Y 115/10 (2016.01)
F21Y 115/15 (2016.01)
F21W 107/00 (2018.01)
- (96) 13.10.2015
(96) 15189653.7
(73) MARELLI AUTOMOTIVE LIGHTING ITALY S.p.A., 10078 Venaria Reale (TO), IT
(72) BACCARIN, Davide, 33028 TOLMEZZO, IT
DI GALLO, Stefano, 33028 TOLMEZZO, IT
FAVRO, Ivan, 33028 TOLMEZZO, IT
HERLIN, Jean Pascal, 33028 TOLMEZZO, IT
LEONE, Fabio, 33028 TOLMEZZO, IT
MARCHESIN, Stefano, 33028 TOLMEZZO, IT
SCHICCHERI, Nicola, 33028 TOLMEZZO, IT
- (54) **Světlo pro automobily**
(32) TV20140147
(31) 13.10.2014
(33) IT
(74) Rott, Růžička & Guttman a spol., Vyskočilova 1566, Praha 4, Michle, 14000
-
- (97) **EP 3011582**
(47) 03.03.2021
(97) 24.12.2014
(51) **H01J 37/252** (2006.01)
H01J 37/244 (2006.01)
G01N 23/225 (2018.01)
(96) 17.06.2014
(96) 14731254.0
(73) Bruker Nano GmbH, 12489 Berlin, DE
(72) TERBORG, Ralf, 10317 Berlin, DE
- (54) **Způsob k detekci rentgenových paprsků a zařízení**
(32) 102013211327
(31) 18.06.2013
(33) DE
(86) PCT/EP2014/062722
(87) WO 2014/202608
(74) Rott, Růžička & Guttman a spol., Vyskočilova 1566, Praha 4, Michle, 14000
-
- (97) **EP 3022820**
(47) 07.10.2020
(97) 22.01.2015
(51) **H02J 3/38** (2006.01)
H02M 3/155 (2006.01)
H02M 3/335 (2006.01)
- (96) 10.07.2014
(96) 14739533.9
(73) University Of Plymouth, Plymouth, Devon PL4 8AA, GB
(72) AHMED, Mohammed, Wembury Devon PL9 0H, GB
- (54) **Rídicí uspořádání**
(32) 201312621
(31) 15.07.2013
(33) GB
(86) PCT/GB2014/052104
(87) WO 2015/008035
(74) Traplová Hakr Kubát, advokátní a patentová kancelář, Ing. Jan Kubát, patentový zástupce, Přístavní 531/24, Praha 7, Holešovice, 17000
-
- (97) **EP 3035795**
(47) 18.11.2020
(97) 23.04.2015
- (51) **A01M 7/00** (2006.01)
(96) 14.10.2014
(96) 14783890.8
(73) HORSCH LEEB Application Systems GmbH, 94405 Landau an der Isar, DE
(72) LEEB, Theodor, 94562 Oberpörring, DE
- (54) **Polní postřikovač pro aplikaci kapalných a / pevných účinných látek a regulační zařízení pro jeho ovládání**
(32) 102013111324
(31) 14.10.2013
(33) DE
(86) PCT/EP2014/072057
(87) WO 2015/055680
(74) Čermák a spol., JUDr. Karel Čermák Ph.D., LL.M., advokát, Elišky Peškové 15/735, Praha 5, 15000
-
- (97) **EP 3060392**
(47) 27.01.2021
(97) 30.04.2015
- (51) **B32B 17/04** (2006.01)
B32B 17/10 (2006.01)
(96) 22.08.2014
(96) 14755367.1
(73) SAINT-GOBAIN GLASS FRANCE, 92400 Courbevoie, FR
(72) SIENERTH, Sandra, 52072 Aachen, DE
KREMERS, Stephan, 52525 Heinsberg, DE
GY, René, F-93140 Bondy, FR
- (54) **Kompozitní sklo s nejméně jednou chemicky předpjatou tabulí**
(32) 13189859
(31) 23.10.2013
(33) EP
(86) PCT/EP2014/067903
(87) WO 2015/058885
(74) Vsetečka Zelený Švorčík a partneři, advokátní a patentová kancelář, JUDr. Michal Havlík, Hálkova 1406/2, Praha 2, Nové Město, 12000
-
- (97) **EP 3061747**
(47) 07.04.2021
(97) 30.04.2015
- (51) **C07D 213/82** (2006.01)
C07D 405/12 (2006.01)
C07D 471/04 (2006.01)
A61K 31/519 (2006.01)
A61K 31/444 (2006.01)
A61K 31/4412 (2006.01)
A61K 31/443 (2006.01)
A61K 45/06 (2006.01)
A61P 9/00 (2006.01)
A61P 29/00 (2006.01)
A61P 35/00 (2006.01)
A61P 37/02 (2006.01)
(96) 05.09.2014
(96) 14854930.6
(73) Shanghai Hengrui Pharmaceutical Co. Ltd., Minhang District Shanghai 200245, CN
Jiangsu Hengrui Medicine Co. Ltd., Jiangsu 222047, CN
- (72) TU, Wangyang, Shanghai 200245, CN
ZHANG, Haitang, Shanghai 200245, CN
XU, Guoji, Shanghai 200245, CN
CHI, Jiangtao, Shanghai 200245, CN

(54) **Pyridické ketonové deriváty, způsob jejich přípravy a jejich farmaceutické aplikace**
(32) 201310512377
(31) 25.10.2013
(33) CN
(86) PCT/CN2014/085976
(87) WO 2015/058589
(74) PatentEnter s.r.o., Koliště 1965/13a, Brno, Černá Pole, 60200

(97) **EP 3063288**
(47) 02.12.2020
(97) 07.05.2015
(51) **C12Q 1/02** (2006.01)
C12Q 1/04 (2006.01)
G01N 33/58 (2006.01)
G01N 33/569 (2006.01)
(96) 29.10.2014
(96) 14790614.3
(73) Centre National de la Recherche Scientifique (C.N.R.S.), 75016 Paris, FR
Université d'Aix Marseille, 13284 Marseille Cedex 07, FR
(72) DUKAN, Sam, F-13004 Marseille, FR
VAUZEILLES, Boris, F-92330 Sceaux, FR
BARON, Aurélie, F-95290 L'Isle Adam, FR
MAS PONS, Jordi, E-08191 Rubi (Barcelona), ES
(54) **Způsob specifického značení živých bakterií zahrnující použití modifikovaných monosacharidových sloučenin**
(32) 13190794
(31) 30.10.2013
(33) EP
(86) PCT/EP2014/073252
(87) WO 2015/063173
(74) Všetěčka Zelený Švorčík a partneři, advokátní a patentová kancelář, JUDr. Michal Havlík, Hálkova 1406/2, Praha 2, Nové Město, 12000

(97) **EP 3067337**
(47) 06.01.2021
(97) 14.05.2015
(51) **C04B 28/02** (2006.01)
C04B 16/02 (2006.01)
C04B 16/06 (2006.01)
C04B 40/02 (2006.01)
C04B 28/04 (2006.01)
(96) 04.11.2014
(96) 14859513.5
(73) Kuraray Co., Ltd., Kurashiki-shi, Okayama 710-0801, JP
Denka Company Limited, Tokyo 103-8338, JP
(72) HITOMI, Yoshinori, Okayama-shi Okayama 702-8601, JP
INADA, Shinya, Okayama-shi Okayama 702-8601, JP
IWASAKI, Yoshihiro, Osaka-shi Osaka 530-8611, JP
NORITAKE, Hiroaki, Osaka-shi Osaka 530-8611, JP
HADA, Saburo, Tsurugashima-shi Saitama 350-2205, JP
MORIOKA, Minoru, Itoigawa-city Niigata 949-0393, JP
HIGUCHI, Takayuki, Itoigawa-city Niigata 949-0393, JP
SHOJI, Makoto, Itoigawa-city Niigata 949-0393, JP
IRIUCHIJIMA, Katsuaki, Tokyo 103-8338, JP
(54) **Vlákný vyztužená karbonatovaná hydraulická anorganická lisovaná deska a způsob její výroby**
(32) 2013229661, 2014201206
(31) 05.11.2013, 30.09.2014
(33) JP, JP
(86) PCT/JP2014/079278
(87) WO 2015/068704
(74) Všetěčka Zelený Švorčík a partneři, advokátní a patentová kancelář, JUDr. Michal Havlík, Hálkova 1406/2, Praha 2, Nové Město, 12000

(97) **EP 3081817**
(47) 13.01.2021
(97) 19.10.2016
(51) **F04D 29/046** (2006.01)
F04D 29/049 (2006.01)
F04D 29/056 (2006.01)
F04D 29/059 (2006.01)
F04D 1/00 (2006.01)
F04D 17/10 (2006.01)
F04D 13/00 (2006.01)
F04D 25/00 (2006.01)

(96) 13.04.2015
(96) 15163421.9
(73) Belenos Clean Power Holding AG, 2502 Bienne, CH
(72) Gashi, Rexhep, 1762 Givisiez, CH
(54) **Stroj s kompresorem**
(74) Kania, Sedlák, Smola, s.r.o., Mendlovo náměstí 907/1a, Brno, Staré Brno, 60300

(97) **EP 3082829**
(47) 17.02.2021
(97) 25.06.2015
(51) **A61K 31/7034** (2006.01)
A61K 31/351 (2006.01)
A61P 1/16 (2006.01)
A61P 1/18 (2006.01)
A61P 3/00 (2006.01)
A61P 3/04 (2006.01)
A61P 3/06 (2006.01)
A61P 3/10 (2006.01)
A61P 5/50 (2006.01)
A61P 9/10 (2006.01)
A61P 25/00 (2006.01)
A61P 29/00 (2006.01)
A61P 43/00 (2006.01)
A61K 38/00 (2006.01)
A61K 31/198 (2006.01)
A61K 31/401 (2006.01)
A61K 38/28 (2006.01)
A61K 9/00 (2006.01)

(96) 15.12.2014
(96) 14820808.5
(73) Boehringer Ingelheim Vetmedica GmbH, 55216 Ingelheim am Rhein, DE
REICHE, Dania Birte, 55216 Ingelheim Am Rhein, DE
HAAG-DIERGARTEN, Silke, 55216 Ingelheim Am Rhein, DE
HENNING, Leah Jeanette, Ridgefield, Connecticut 06877-0368, US
KLEY, Saskia, 55216 Ingelheim Am Rhein, DE
TRAAS, Anne M., Ridgefield, Connecticut 06877-0368, US
(54) **Inhibitory SGLT2 pro léčení metabolických poruch u kočkovitých zvířat**
(32) 13197821, 14187228
(31) 17.12.2013, 01.10.2014
(33) EP, EP
(86) PCT/EP2014/077677
(87) WO 2015/091313
(74) KOREJZOVA LEGAL v.o.s., JUDr. Petra Sauvage de Brantes, Korunní 810/104, Praha 10, Vinohrady, 10100

(97) **EP 3086330**
(47) 10.02.2021
(97) 26.10.2016
(51) **H01C 7/12** (2006.01)
H01C 13/02 (2006.01)
(96) 28.05.2015
(96) 16174415.6
(73) RIPD IP ASSETS LTD, 2012 Nicosia, CY
Tsovilis, Thomas, 66100 Drama, GR
Giannelaki, Eva, 66100 Drama, GR
Asimakopoulou, Fani, 14341 Athens, GR
Bakatsias, Konstantinos, 15344 Athens, GR
Politis, Zafiris, 14565 Athens, GR
(54) **Modulární přepěťové ochranné jednotky**
(32) 201462007126 P, 201514715770
(31) 03.06.2014, 19.05.2015
(33) US, US
(74) Všetěčka Zelený Švorčík a partneři, advokátní a patentová kancelář, JUDr. Michal Havlík, Hálkova 1406/2, Praha 2, Nové Město, 12000

(97) **EP 3088456**
(47) 06.01.2021
(97) 02.11.2016
(51) **C08K 3/00** (2018.01)
C08K 7/14 (2006.01)
C08L 67/06 (2006.01)
C08J 5/04 (2006.01)
B29C 70/06 (2006.01)
B65D 90/10 (2006.01)

(96) E02D 29/14	(2006.01)	(86) PCT/US2015/012212
(96) B32B 17/04	(2006.01)	(87) WO 2015/112578
(96) 08.04.2016		(74) Traplová Hadr Kubát, advokátní a patentová kancelář, Ing. Jan Kubát, patentový zástupce, Přístavní 531/24, Praha 7, Holešovice, 17000
(96) 16164476.0		
(73) Channell Commercial Corporation, Temecula, CA 92589-9022, US		
		(97) EP 3104758
		(47) 25.11.2020
(72) Burke, Edward J., Temecula, CA California 92591, US		(97) 13.08.2015
Atkins, Thomas, Newport Beach, CA California 92663, US		(51) A47L 9/00 (2006.01)
Beach, Brian Anthony, Rancho Cucamonga, CA California 91739, US		A47L 5/38 (2006.01)
Gwillim, Robert, Temecula, CA California 92591, US		F16L 5/00 (2006.01)
(54) Poklop z termosetového polymeru pro inženýrské sítě		(96) 10.02.2015
(32) 201514684209		(96) 15746891.9
(31) 10.04.2015		(73) Les Industries Trovac Ltée, Blainville, Québec J7C 5L7, CA
(33) US		(72) BRUNEAU, Marc, Blainville, Québec J7C 5L7, CA
(74) DANĚK & PARTNERS Advokátní a patentová kancelář, Ing. Vilém Daněk Ph.D. LL.M., patentový zástupce, Vinohradská 403/17, Praha 2, Vinohrady, 12000		(54) Systém vývodové krabice pro systémy centrálního vysavače
		(32) 201461937785 P
		(31) 10.02.2014
		(33) US
(97) EP 3088459		(86) PCT/CA2015/050096
(47) 04.11.2020		(87) WO 2015/117248
(97) 02.11.2016		(74) INPARTNERS GROUP, Ing. Dušan Kendereški, Tuřanka 1519/115a, Brno, Slatina, 62700
(51) C08L 23/12 (2006.01)		
C08L 23/14 (2006.01)		
(96) 27.04.2015		(97) EP 3118251
(96) 15165182.5		(47) 10.03.2021
(73) Borealis AG, 1220 Vienna, AT		(97) 17.09.2015
(72) Braun, Hermann, 4040 Linz, AT		(51) C08L 21/00 (2006.01)
Jerabek, Michael, 4060 Leonding, AT		B60C 1/00 (2006.01)
Lummerstorfer, Thomas, 4201 Gramastetten, AT		C08C 19/28 (2006.01)
Sobczak, Lukas, 4030 Linz, AT		C08K 3/04 (2006.01)
Haider, Andreas, 4020 Linz, AT		C08K 3/36 (2006.01)
(54) Polypropylenový kompozit		C08L 15/00 (2006.01)
(74) Vřetečka Zelený Švorčík a partneři, advokátní a patentová kancelář, JUDr. Otakar Švorčík, Hálkova 1406/2, Praha 2, Nové Město, 12000		(96) 10.03.2015
		(96) 15761051.0
(97) EP 3092909		(73) Kuraray Co., Ltd., Okayama 710-0801, JP
(47) 31.03.2021		(72) KODA, Daisuke, Kamisu-shi Ibaraki 314-0197, JP
(97) 16.11.2016		HIRATA, Kei, Kamisu-shi Ibaraki 314-0197, JP
(51) A24F 47/00 (2020.01)		(54) Kaučuková směs
(96) 28.12.2012		(32) 2014051806
(96) 16170495.2		(31) 14.03.2014
(73) Philip Morris Products S.A., 2000 Neuchâtel, CH		(33) JP
(72) GREIM, Olivier, 1400 Yverdon-les-Bains, CH		(86) PCT/JP2015/056903
(54) Systém na dodání energie pro přenosné zařízení generující aerosol		(87) WO 2015/137295
(32) 12150114, 12155241		(74) Čermák a spol., JUDr. Karel Čermák Ph.D., LL.M., advokát, Elišky Peškové 735/15, Praha 5, Smíchov, 15000
(31) 03.01.2012, 13.02.2012		
(33) EP, EP		
(74) PatentEnter s.r.o., Koliště 1965/13a, Brno, Černá Pole, 60200		
		(97) EP 3119703
(97) EP 3096798		(47) 09.09.2020
(47) 25.11.2020		(97) 24.09.2015
(97) 30.07.2015		(51) B65G 1/04 (2006.01)
(51) A61K 49/00 (2006.01)		B65G 1/06 (2006.01)
A61K 39/395 (2006.01)		(96) 18.03.2015
C07K 16/00 (2006.01)		(96) 15714773.7
G01N 33/53 (2006.01)		(73) Ocado Innovation Limited, Hatfield, Hertfordshire AL10 9UL, GB
(96) 21.01.2015		(72) FRYER, Mark, Hatfield, Herts AL10 9NE, GB
(96) 15740774.3		INGRAM-TEDD, Andy, Hatfield, Herts AL10 9NE, GB
(73) Dyax Corp., Lexington, MA 02421, US		SHAIKH, Siddique, Hatfield, Herts AL10 9NE, GB
(72) CHYUNG, Yung, Lexington, MA 02421, US		LINDBO, Sverker, Hatfield, Herts AL10 9NE, GB
SEXTON, Daniel J., Melrose, MA 02176, US		(54) Robotické obslužné zařízení
TENHOOR, Christopher, Hopkinton, MA 01748, US		(32) 201404870
KENNISTON, Jon A., Hingham, MA 02043, US		(31) 18.03.2014
IARROBINO, Ryan, Sterling, MA 01564, US		(33) GB
BIEDENKAPP, Joseph, Newton, MA 02458, US		(86) PCT/EP2015/055695
ADELMAN, Burt, Concord MA 01742, US		(87) WO 2015/140216
FAUCETTE, Ryan, Melrose, MA 02176, US		(74) PATENTSERVIS Praha a.s., Na Podkovce 281/10, Praha 4, Podolí, 14700
(54) Proteiny vázající plazmatický kalikrein a jejich využití při léčbě hereditárního angioedému		
(32) 201461929716 P, 201461944361 P, 201462021397 P		(97) EP 3128983
(31) 21.01.2014, 25.02.2014, 07.07.2014		(47) 24.02.2021
(33) US, US, US		(97) 15.10.2015
		(51) A61F 13/62 (2006.01)
		A44B 18/00 (2006.01)
		B32B 5/26 (2006.01)
		D04H 13/00 (2006.01)
		(96) 07.04.2015
		(96) 15713902.3

(73) Aplix, 44850 Le Cellier, FR	<i>C07D 487/04</i>	(2006.01)
(72) MOINARD, Nathalie, 44980 Sainte Luce sur Loire, FR	<i>A61K 51/04</i>	(2006.01)
MARCHE, Thierry, 44450 La Chapelle Basse Mer, FR	<i>A61K 31/519</i>	(2006.01)
(54) Způsob opatření laminátu upínacím prvkem a laminát získaný tímto způsobem	<i>A61P 25/28</i>	(2006.01)
(32) 1400848, 1401591	<i>A61P 43/00</i>	(2006.01)
(31) 08.04.2014, 16.07.2014	<i>A61K 49/10</i>	(2006.01)
(33) FR, FR	(96) 12.05.2015	
(86) PCT/EP2015/057441	(96) 15725253.7	
(87) WO 2015/155150	(73) F. Hoffmann-La Roche AG, 4070 Basel, CH	
(74) Čermák a spol., JUDr. Karel Čermák Ph.D., LL.M., advokát, Elišky Peškové 735/15, Praha 5, Smíchov, 15000	(72) MARIK, Jan, South San Francisco, California 94080, US	
	LYSSIKATOS, Joseph P., Piedmont, CA 94611, US	
	WILLIAMS, Simon, South San Francisco, California 94080, US	
(97) EP 3130415	(54) Deuterované heterocyklické sloučeniny a jejich použití jako zobrazovací látky	
(47) 31.03.2021	(32) 201461992717 P	
(97) 15.10.2015	(31) 13.05.2014	
(51) <i>B22F 3/00</i> (2021.01)	(33) US	
<i>B22F 3/04</i> (2006.01)	(86) PCT/EP2015/060447	
<i>B30B 11/00</i> (2006.01)	(87) WO 2015/173225	
<i>B22F 3/15</i> (2006.01)	(74) KOREJZOVA LEGAL v.o.s., JUDr. Petra Sauvage de Brantes, Korunní 810/104, Praha 10, Vinohrady, 10100	
(96) 03.07.2014		
(96) 14889166.6		
(73) Energyn Inc., Incheon 405-821, KR	(97) EP 3152330	
(72) HWANG, Ihn Kee, Incheon 402-070, KR	(47) 27.01.2021	
JANG, Jin Suk, Incheon 403-766, KR	(97) 10.12.2015	
(54) Izostatický lis umožňující provádění ohřevu a chlazení a způsob výroby čipové komponenty použitím tohoto lisu	(51) <i>C12Q 1/6883</i> (2018.01)	
(32) 20140043427	(96) 03.06.2015	
(31) 11.04.2014	(96) 15734308.8	
(33) KR	(73) TRANSGENION-INTERNATIONAL INSTITUTE FOR REGENERATIVE TRANSLATIONAL MEDICINE GMBH, 1010 Wien, AT	
(86) PCT/KR2014/005936	(72) ZIESCHE, Rolf, A-7100 Neusiedl am See, AT	
(87) WO 2015/156447	(54) Způsoby diagnostiky chronické obstrukční plicní nemoci (COPD) použitím nových molekulárních biomarkerů	
(74) ŽOVICOVÁ & ŽOVIC IP, s.r.o., Záhradnícka 36, Bratislava, 82108	(32) 14171388	
	(31) 05.06.2014	
	(33) EP	
(97) EP 3135404	(86) PCT/EP2015/062431	
(47) 03.02.2021	(87) WO 2015/185656	
(97) 01.03.2017	(74) Všetečka Zelený Švorčík a partneři, advokátní a patentová kancelář, JUDr. Michal Havlík, Hálkova 1406/2, Praha 2, Nové Město, 12000	
(51) <i>B22D 25/00</i> (2006.01)		
<i>C22C 1/08</i> (2006.01)		
<i>C22C 21/00</i> (2006.01)		
(96) 15.12.2015		
(96) 15200292.9		
(73) Ustav materialov a mechaniky strojov SAV, 845 13 Bratislava, SK	(97) EP 3155164	
(72) Simančík, František, Dr.Ing., 851 01 Bratislava, SK	(47) 17.03.2021	
Pavlík, Lubomír, Ing.A., 965 01 Ziar nad Hronom, SK	(97) 17.12.2015	
Spanielka, Ján, Ing.PhD., 985 22 Cinobana, SK	(51) <i>D06M 15/564</i> (2006.01)	
Tobolka, Peter, Ing., 851 05 Bratislava, SK	<i>C14C 11/00</i> (2006.01)	
(54) Způsob výroby součástky z kovové pěny, součástka vyrobená uvedeným způsobem a forma k provádění způsobu	<i>D21H 17/57</i> (2006.01)	
(32) 500462015, 500822015	<i>C09D 175/04</i> (2006.01)	
(31) 28.08.2015, 14.12.2015	<i>C08G 18/48</i> (2006.01)	
(33) SK, SK	<i>C08G 18/28</i> (2006.01)	
(74) Ing. Róbert Porubčan, Puškinova 19, Ivanka pri Dunaji, 90028	<i>C08G 18/32</i> (2006.01)	
	(96) 02.06.2015	
	(96) 15729307.7	
(97) EP 3138586	(73) The Chemours Company FC, LLC, Wilmington DE 19801, US	
(47) 06.01.2021	(72) SWOREN, John Christopher, Pennsylvania, 19352, US	
(97) 08.03.2017	BROWN, Gerald Oronde, Swedesboro, New Jersey 08085, US	
(51) <i>A61L 27/26</i> (2006.01)	KOHLER, Ewa, West Chester, Pennsylvania 19380, US	
<i>A61L 27/50</i> (2006.01)	HAIKZINSKAYA, Tatsiana, Delaware 19970, US	
<i>A61L 27/52</i> (2006.01)	(54) Nastavovací směsi na bázi vosku a uretanu pro kompozice s povrchovými účinky	
(96) 08.11.2011	(32) 201462011088 P, 201462055930 P	
(96) 16193473.2	(31) 12.06.2014, 26.09.2014	
(73) Allergan Industrie, SAS, 74370 Pringy, FR	(33) US, US	
(72) Lebreton, Pierre, 74000 Annecy, FR	(86) PCT/US2015/033639	
Guetta, Olivier, 74000 Annecy, FR	(87) WO 2015/191326	
(54) Výplň měkké tkáně	(74) ZIVKO MIJATOVIĆ & PARTNERS s.r.o., Jugoslávských partyzánů 639/26, Praha 6, Bubeneč, 16000	
(32) PCT/IB2010/002846, PCT/IB2010/003008		
(31) 08.11.2010, 23.11.2010		
(33) IB, IB		
(74) Všetečka Zelený Švorčík a partneři, advokátní a patentová kancelář, JUDr. Michal Havlík, Hálkova 1406/2, Praha 2, Nové Město, 12000		
(97) EP 3143011	(97) EP 3166453	
(47) 03.03.2021	(47) 27.01.2021	
(97) 19.11.2015	(97) 14.01.2016	
(51) <i>C07B 59/00</i> (2006.01)	(51) <i>A47J 31/44</i> (2006.01)	
	(96) 03.06.2015	
	(96) 15727633.8	
	(73) Melitta Single Portions GmbH & Co. KG, 32425 Minden, DE	

- (72) HESSELBROCK, Katrin, 49086 Osnabrück, DE
NEUHAUS, Sven, 32549 Bad Oeynhaus, DE
PAHNKE, Jan, 32427 Minden, DE
SCHANDL, Gerold, 32425 Minden, DE
EBBECKE, Andreas, 65719 Hofheim, DE
LAASCH, Fabian, 61231 Bad Nauheim, DE
WEBER, Thomas, 64367 Mühlthal, DE
- (54) **Zařízení pro přípravu louhovaných nápojů, kapsle, kapslový systém a způsob pro výrobu louhovaného nápoje**
- (32) 102014109768
(31) 11.07.2014
(33) DE
(86) PCT/EP2015/062362
(87) WO 2016/005113
(74) Vsetečka Zelený Švorčík a partneři, advokátní a patentová kancelář, JUDr. Otakar Švorčík, Hálkova 1406/2, Praha 2, Nové Město, 12000
-
- (97) **EP 3173071**
(47) 24.03.2021
(97) 31.05.2017
(51) **A61K 9/00** (2006.01)
A61K 31/439 (2006.01)
A61K 47/10 (2017.01)
A61K 47/40 (2006.01)
A61P 1/08 (2006.01)
- (96) 28.11.2016
(96) 16200848.6
(73) Le Vet B.V., 3421 TV Oudewater, NL
(72) BOEREN, Marinus Maria Martinus, 3421 TV OUDEWATER, NL
PARIDAANS, Rudolf Johannes, 3421 TV OUDEWATER, NL
- (54) **Formulace maropitantu**
- (32) 2015865
(31) 27.11.2015
(33) NL
(74) INPARTNERS GROUP, Ing. Dušan Kendereški, Tuřanka 1519/115a, Brno, Slatina, 62700
-
- (97) **EP 3176500**
(47) 30.12.2020
(97) 07.06.2017
(51) **F21S 43/14** (2018.01)
F21S 43/239 (2018.01)
F21S 43/243 (2018.01)
F21S 43/249 (2018.01)
- (96) 30.11.2016
(96) 16201409.6
(73) MARELLI AUTOMOTIVE LIGHTING ITALY S.p.A., 10078 Venaria Reale (TO), IT
(72) SVETTINI, Marco, 10078 Venaria Reale (TO), IT
PARONI, Sara, 10078 Venaria Reale (TO), IT
- (54) **Osvětlovací zařízení pro vozidla**
- (32) UB20156264
(31) 04.12.2015
(33) IT
(74) Vsetečka Zelený Švorčík a partneři, advokátní a patentová kancelář, JUDr. Michal Havlík, Hálkova 1406/2, Praha 2, Nové Město, 12000
-
- (97) **EP 3178605**
(47) 30.09.2020
(97) 14.06.2017
(51) **B24B 9/18** (2006.01)
B24B 29/00 (2006.01)
- (96) 07.12.2016
(96) 16202620.7
(73) LcM GmbH, 32120 Hiddenhausen, DE
(72) Ludewig, Daniel, 32257 Bünde, DE
- (54) **Zařízení pro následné zpracování alespoň jednoho deskového obrobku**
- (32) 102015121284
(31) 07.12.2015
(33) DE
(74) Traplová Hakr Kubát, advokátní a patentová kancelář, Ing. Jan Kubát, patentový zástupce, Přístavní 531/24, Praha 7, Holešovice, 17000
-
- (97) **EP 3181916**
(47) 27.01.2021
- (97) 21.06.2017
(51) **F04D 7/06** (2006.01)
F16B 7/10 (2006.01)
F03B 5/00 (2006.01)
C21C 7/00 (2006.01)
F16D 1/104 (2006.01)
F04D 29/22 (2006.01)
F04D 29/62 (2006.01)
- (96) 07.07.2005
(96) 16207575.8
(73) Pyrotek Inc., Solon, OH 44139, US
(72) MORANDO, Jorge A., 17251 Calonge, ES
TIPTON, Jon, Aurora, OH 44202, US
MORDUE, George, Ravenna, OH 44266, US
BRIGHT, Mark, Cleveland Heights, OH 44106, US
LUTES, Lennard, Akron, OH 44313, US
HENDERSON, Richard S., Solon, OH 44139, US
VILD, Chris T., Chagrin Falls, OH 44023, US
- (54) **Čerpadlo na roztavený kov**
- (32) 586134 P, 607644 P, 675828 P
(31) 07.07.2004, 07.09.2004, 28.04.2005
(33) US, US, US
(74) Macek and Partners, Mgr. Jiří Macek, Sázavská 751/16, Praha 2, Vinohrady, 12000
-
- (97) **EP 3185867**
(47) 13.01.2021
(97) 03.03.2016
(51) **C07D 401/12** (2006.01)
A61K 31/496 (2006.01)
- (96) 24.08.2015
(96) 15836431.5
(73) Alkermes Pharma Ireland Limited, Dublin 4, IE
(72) WRIGHT, Steven G., Madeira, Ohio 45243, US
PERRY, Jason M., Cambridge, Massachusetts 02140, US
MORALES, Wilfredo Jr., Morrow, OH 45152, US
ZEIDAN, Tarek A., Lexington, Massachusetts 02420, US
CHIARELLA, Renato A., Cambridge, Massachusetts 02139, US
- (54) **Způsob krystalizace aripiprazolových derivátů ve formulacích s prodlouženým uvolňováním pro léčbu schizofrenie**
- (32) 201462041341 P
(31) 25.08.2014
(33) US
(86) PCT/US2015/046525
(87) WO 2016/032950
(74) Traplová Hakr Kubát, advokátní a patentová kancelář, Ing. Jan Kubát, patentový zástupce, Přístavní 531/24, Praha 7, Holešovice, 17000
-
- (97) **EP 3221107**
(47) 04.11.2020
(97) 26.05.2016
(51) **B29B 7/74** (2006.01)
B29B 7/42 (2006.01)
B29B 7/48 (2006.01)
B29B 9/06 (2006.01)
B29C 48/02 (2019.01)
B29C 48/05 (2019.01)
B29C 48/285 (2019.01)
B29C 48/76 (2019.01)
B29C 48/92 (2019.01)
B29B 7/72 (2006.01)
B29B 9/16 (2006.01)
B29B 17/00 (2006.01)
B29K 105/26 (2006.01)
B29K 67/00 (2006.01)
B29C 48/00 (2019.01)
B29C 48/03 (2019.01)
B29C 48/385 (2019.01)
B29C 48/425 (2019.01)
B29C 48/435 (2019.01)
B29C 48/69 (2019.01)
- (96) 18.11.2015
(96) 15861351.3
(73) Aladdin Manufacturing Corporation, Calhoun, GA 30701, US
(72) CLARK, Thomas R., Chattanooga, Tennessee 37415, US
- (54) **Způsob výroby objemových kontinuálních filamentů**

(32) 201414546847
(31) 18.11.2014
(33) US
(86) PCT/US2015/061288
(87) WO 2016/081568
(74) Traplová Hakr Kubát, advokátní a patentová kancelář, Ing. Jan Kubát, patentový zástupce, Přístavní 531/24, Praha 7, Holešovice, 17000

(97) **EP 3221144**
(47) 24.03.2021
(97) 26.05.2016
(51) **B32B 17/10** (2006.01)
C03C 27/12 (2006.01)
F21V 33/00 (2006.01)
B60K 35/00 (2006.01)
B60Q 3/78 (2017.01)

(96) 23.11.2015
(96) 15817446.6
(73) SAINT-GOBAIN GLASS FRANCE, 92400 Courbevoie, FR
(72) BAUERLE, Pascal, 80700 Roye, FR
(54) **Světelný signalizační skleněný panel, vozidlo obsahující tento panel a jeho výroba**
(32) 1461308
(31) 21.11.2014
(33) FR
(86) PCT/FR2015/053171
(87) WO 2016/079459
(74) FISCHER & PARTNER IP s.r.o., Na hrobcí 294/5, Praha 2, Nové Město, 12800

(97) **EP 3222280**
(47) 20.01.2021
(97) 27.09.2017
(51) **A61K 31/485** (2006.01)
A61K 31/137 (2006.01)
A61P 3/04 (2006.01)

(96) 02.12.2011
(96) 17156985.8
(73) Nalpropion Pharmaceuticals LLC, Morristown, NJ 07960, US
(72) FLANAGAN, Shawn, San Diego, CA 92128, US
DUNAYEVICH, Eduardo, Westlake Village, CA 91362, US
(54) **Zvýšení biodostupnosti léčiva v naltrexonové terapii**
(32) 419395 P
(31) 03.12.2010
(33) US
(74) Všečeka Zelený Švorčík a partneři, advokátní a patentová kancelář, JUDr. Michal Havlík, Hálkova 1406/2, Praha 2, Nové Město, 12000

(97) **EP 3223906**
(47) 06.01.2021
(97) 02.06.2016
(51) **A61P 25/36** (2006.01)
(96) 25.11.2015
(96) 15864244.7
(73) DemeRx, Inc., Fort Lauderdale, FL 33301, US
(72) MAILLET, Emeline, Fort Lauderdale, Florida 33301, US
WEIS, Holger, Fort Lauderdale, Florida 33301, US
(54) **Způsoby a kompozice pro zesílení účinku opioidní analgezie za použití iboga alkaloidů**
(32) 201462084979 P, 201562119021 P, 201561996996 P
(31) 26.11.2014, 20.02.2015, 07.04.2015
(33) US, US, US
(86) PCT/US2015/062783
(87) WO 2016/086194
(74) PatentEnter s.r.o., Koliště 1965/13a, Brno, Černá Pole, 60200

(97) **EP 3227797**
(47) 27.01.2021
(97) 09.06.2016
(51) **G06F 16/13** (2019.01)
G06F 21/56 (2013.01)
(96) 04.12.2015
(96) 15823595.2
(73) Reversing Labs Holding GmbH, 8008 Zurich, CH
(72) PERICIN, Tomislav, 22000 Sremska Mitrovica, RS
(54) **Systém a způsob rychlé a škálovatelné korelace funkcí souborů**

(32) 201462088119 P
(31) 05.12.2014
(33) US
(86) PCT/EP2015/078716
(87) WO 2016/087662
(74) PATENTSERVIS Praha a.s., Na Podkovce 281/10, Praha 4, Podolí, 14700

(97) **EP 3233285**
(47) 16.12.2020
(97) 23.06.2016
(51) **B02C 1/02** (2006.01)
(96) 16.12.2014
(96) 14812249.2
(73) Sandvik Intellectual Property AB, 811 81 Sandviken, SE
(72) NICHOLSON, Phil, Sheffield S6 4FR, GB
WHEATLEY, Martin, Burton on Trent Staffordshire DE15 9JX, GB
(54) **Drtička s více pohony**
(86) PCT/EP2014/077901
(87) WO 2016/095958
(74) Všečeka Zelený Švorčík a partneři, advokátní a patentová kancelář, JUDr. Pavel Zelený, advokát, Hálkova 1406/2, Praha 2, Nové Město, 12000

(97) **EP 3242888**
(47) 25.11.2020
(97) 14.07.2016
(51) **C07K 14/71** (2006.01)
A61K 38/17 (2006.01)
A61P 19/08 (2006.01)

(96) 07.01.2016
(96) 16716673.5
(73) Pfizer Inc., New York, NY 10017, US
INSERM - Institut National de la Santé et de la Recherche Médicale, 75013 Paris, FR
Université Côte d'Azur, 06100 Nice Cedex 2, FR
(72) GOUZE, Elvire, 06410 Biot, FR
GARCIA, Stéphanie, 06200 Nice, FR
(54) **Rozpustné decoy FGFR3 pro léčbu poruch růstu kostí**
(32) 15290003
(31) 07.01.2015
(33) EP
(86) PCT/IB2016/000403
(87) WO 2016/110786
(74) Traplová Hakr Kubát, advokátní a patentová kancelář, Ing. Jan Kubát, patentový zástupce, Přístavní 531/24, Praha 7, Holešovice, 17000

(97) **EP 3247963**
(47) 27.01.2021
(97) 23.06.2016
(51) **F28D 20/00** (2006.01)
F28D 21/00 (2006.01)

(96) 18.12.2015
(96) 15870420.5
(73) ENERGYNEST AS, 1396 Billingstad, NO
(72) BERGAN, Pål G., 1397 Nesøya, NO
GREINER, Christopher, 1339 Vøyenenga, NO
HØIVIK, Nils, 1397 Nesøya, NO
(54) **Vysokoteplotní tepelné úložště energie, způsob stavby a způsob provozu řečeného úložště**
(32) 20141546
(31) 19.12.2014
(33) NO
(86) PCT/NO2015/050252
(87) WO 2016/099289
(74) PATENTSERVIS Praha a.s., Na Podkovce 281/10, Praha 4, Podolí, 14700

(97) **EP 3249313**
(47) 04.11.2020
(97) 29.11.2017
(51) **F24F 13/24** (2006.01)
F01N 1/00 (2006.01)
F16L 55/033 (2006.01)
F24F 12/00 (2006.01)
(96) 08.09.2014
(96) 17179807.7
(73) Zehnder Group International AG, 5722 Gränichen, CH
(72) BERTHOLD, David, 8645 Jona, CH

ARENDS, Eric, 8011 HK Zwolle, NL
WALTA, Remco, 8341 RW Steenwijkerwold, NL
(54) **Tlumič hluku pro jednotku zpětného získávání tepla**
(32) 13004368
(31) 06.09.2013
(33) EP
(74) PATENTSERVIS Praha a.s., Na Podkovce 281/10, Praha 4, Podolí, 14700

(97) **EP 3253527**
(47) 30.12.2020
(97) 11.08.2016
(51) **B23K 20/12** (2006.01)
B21J 15/02 (2006.01)
B23K 35/02 (2006.01)
(96) 03.02.2016
(96) 16705053.3
(73) EJOT GmbH & Co. KG, 57319 Bad Berleburg, DE
(72) WERKMEISTER, Marco, 99894 Leinatal, DE
MAIWALD, Mario, 99831 Creuzburg, DE
DUBIEL, Gerhard, 99897 Tambach-Dietharz, DE
SPINDLER, Daniel, 99897 Tambach - Dietharz, DE
MIELISCH, Marco, 99099 Erfurt, DE
(54) **Spojení dřív s třecím svařovaným spojením**
(32) 102015202074
(31) 05.02.2015
(33) DE
(86) PCT/EP2016/052290
(87) WO 2016/124647
(74) Čermák a spol., JUDr. Karel Čermák Ph.D., LL.M., advokát, Elišky Peškové 735/15, Praha 5, Smíchov, 15000

(97) **EP 3263418**
(47) 13.01.2021
(97) 03.01.2018
(51) **B61C 9/52** (2006.01)
H02K 7/116 (2006.01)
(96) 01.07.2016
(96) 16177634.9
(73) Západočeská univerzita v Plzni, Plzeň, Jižní Předměstí, CZ
Wikov MGI a.s., Praha 4, Nusle, CZ
(72) Peroutka, Zdenek, 31200 Plzeň, CZ
Byrtus, Miroslav, 33901 Klatovy, CZ
Hruska, Karel, 33401 Prestice, CZ
Pechanek, Roman, 15500 Praha 5, CZ
Drabek, Pavel, 32300 Plzeň, CZ
Krepela, Jan, 51801 Dobruška, CZ
Hruska, Jan, 54954 Police nad Metují, CZ
Hana, Jiri, 54932 Velke Porici, CZ
(54) **Kompaktní pohonná jednotka pro trakční vozidla**
(74) Langrova, s.r.o., Skrětova 1011/48, Plzeň, Jižní Předměstí, 30100

(97) **EP 3275760**
(47) 30.12.2020
(97) 31.01.2018
(51) **B61F 1/08** (2006.01)
(96) 25.07.2017
(96) 17183137.3
(73) MILLET A.F.R., 75008 Paris, FR
(72) VEN, Jean-Michel, 59800 LILLE, FR
(54) **Boční nosník pro podvozek, a železniční vozidlo zahrnující takový boční nosník**
(32) 1657378
(31) 29.07.2016
(33) FR
(74) Všeťečka Zelený Švorčik a partneři, advokátní a patentová kancelář, JUDr. Michal Havlík, advokát, Hálkova 1406/2, Praha 2, Nové Město, 12000

(97) **EP 3285941**
(47) 25.11.2020
(97) 27.10.2016
(51) **B22C 7/06** (2006.01)
(96) 08.04.2016
(96) 16717696.5
(73) Nemark, S.A.B. de C.V., 66000 García, Nuevo León, MX
(72) PLOEDERL, Guenther, 4175 Herzogsdorf, DE
GRESSENBAUER, Markus, 4572 St. Pankraz, AT

MONDL, Guenter, 4501 Neuhausen an der Krems, AT
PRASS, Ingo, 4210 Gallneukirchen, AT
(54) **Jaderník k výrobě licích jader**
(32) 102015106126
(31) 21.04.2015
(33) DE
(86) PCT/IB2016/000449
(87) WO 2016/170409
(74) Čermák a spol., JUDr. Karel Čermák Ph.D., LL.M., advokát, Elišky Peškové 15/735, Praha 5, 15000

(97) **EP 3288940**
(47) 24.02.2021
(97) 03.11.2016
(51) **C07D 471/04** (2006.01)
A61K 31/437 (2006.01)
C07D 471/14 (2006.01)
A61P 25/00 (2006.01)
A61P 29/00 (2006.01)
(96) 28.04.2016
(96) 16723204.0
(73) Janssen Pharmaceutica NV, 2340 Beerse, BE
(72) LEBOLD, Terry Patrick, San Diego, California 92121, US
LIN, David Wei, San Diego, California 92121, US
PENA PIÑÓN, Miguel Angel, E-45007 Toledo, ES
RAVULA, Suchitra, San Diego, California 92121, US
SAVALL, Bradley M., San Diego, California 92121, US
SWANSON, Devin M., San Diego, California 92121, US
WU, Dongpei, San Diego, California 92121, US
ZHANG, Wei, San Diego, California 92121, US
AMERIKS, Michael K., San Diego, California 92121, US
BERRY, Cynthia G.B., San Diego, California 92121, US
CHEN, Gang, San Diego, California 92121, US
JOURDAN, Fabrice Loic, E-45280 Olias del Rey, ES
(54) **Azabenzimidazol a jejich použití jako modulátorů AMPA receptoru**
(32) 201562154313 P
(31) 29.04.2015
(33) US
(86) PCT/US2016/029801
(87) WO 2016/176460
(74) Všeťečka Zelený Švorčik a partneři, advokátní a patentová kancelář, JUDr. Michal Havlík, Hálkova 1406/2, Praha 2, Nové Město, 12000

(97) **EP 3289326**
(47) 27.01.2021
(97) 03.11.2016
(51) **G01L 1/16** (2006.01)
G01L 5/00 (2006.01)
(96) 22.04.2016
(96) 16717954.8
(73) Kistler Holding AG, 8408 Winterthur, CH
(72) MASTROGIACOMO, Giovanni, 8005 Zürich, CH
CAVALLONI, Claudio, 8105 Regensdorf, CH
BRANDENBERGER, Sandro, 8450 Andelfingen, CH
FURTER, Paul, 8332 Russikon, CH
STAUB, Reinhard, 8704 Herrliberg, CH
THIEL, Rolf, 8471 Bänk (Dägerlen), CH
(54) **Zařízení pro testování kontaktní síly, použití takového zařízení pro testování kontaktní síly a postup výroby takového zařízení pro testování kontaktní síly**
(32) 5942015
(31) 30.04.2015
(33) CH
(86) PCT/EP2016/059086
(87) WO 2016/173952
(74) ŽOVICOVÁ & ŽOVIC IP, s.r.o., Záhradnícka 36, Bratislava, 82108

(97) **EP 3321222**
(47) 21.10.2020
(97) 16.05.2018
(51) **B65H 59/00** (2006.01)
B65H 57/14 (2006.01)
(96) 13.11.2017
(96) 17201350.0
(73) Saurer Spinning Solutions GmbH & Co. KG, 52531 Übach-Palenberg, DE
(72) Klaczynski, Elisabeth, 41812 Erkelenz, DE

- (54) **Pracovní místo textilního stroje na zhotovování křížových cívek s mechanickým zásobníkem nitě, uloženým v oblasti rozváděcího trojúhelníka nitě**
(32) 102016121746
(31) 14.11.2016
(33) DE
(74) Všetečka Zelený Švorčík a partneři, advokátní a patentová kancelář, JUDr. Otakar Švorčík, Hálkova 1406/2, Praha 2, Nové Město, 12000
-
- (97) **EP 3325198**
(47) 31.03.2021
(97) 26.01.2017
(51) **B23B 31/08** (2006.01)
(96) 29.06.2016
(96) 16750268.1
(73) Iscar Ltd., 24959 Tefen, IL
(72) SAMOILOV, Evgeny, 2702329 Kiryat Bialik, IL
ALTMAN, Michael, 1524100 Kfar Tavor, IL
(54) **Samostředící kompaktní plovoucí držák výstružníku**
(32) 201514804889
(31) 21.07.2015
(33) US
(86) PCT/IL2016/050695
(87) WO 2017/013640
(74) INPARTNERS GROUP, Ing. Dušan Kendereški, Tuřanka 1519/115a, Brno, Slatina, 62700
-
- (97) **EP 3330339**
(47) 24.02.2021
(97) 06.06.2018
(51) **C09K 5/04** (2006.01)
C10M 171/00 (2006.01)
(96) 03.03.2006
(96) 17208709.0
(73) The Chemours Company FC, LLC, Wilmington DE 19801, US
(72) Rao, Velliyur Nott Mallikarjuna, deceased, US
Minor, Barbara Haviland, Elkton, MD Maryland 21921, US
(54) **Kompozice obsahující HFC-1234ze**
(32) 658543 P, 710439 P, 732769 P
(31) 04.03.2005, 23.08.2005, 01.11.2005
(33) US, US, US
(74) ZIVKO MIJATOVIC & PARTNERS s.r.o., Jugoslávských partyzánů 639/26, Praha 6, Bubeneč, 16000
-
- (97) **EP 3332679**
(47) 25.11.2020
(97) 13.06.2018
(51) **A47J 31/44** (2006.01)
(96) 07.12.2016
(96) 16202735.3
(73) Steiner AG Weggis, 6353 Weggis, CH
(72) STEINER, Adrian, 6353 Weggis, CH
(54) **Zařízení pro zahřívání mléka nebo mléčné pěny**
(74) Všetečka Zelený Švorčík a partneři, advokátní a patentová kancelář, JUDr. Pavel Zelený, advokát, Hálkova 1406/2, Praha 2, Nové Město, 12000
-
- (97) **EP 3337928**
(47) 20.01.2021
(97) 23.02.2017
(51) **E01C 9/04** (2006.01)
(96) 15.07.2016
(96) 16738818.0
(73) HET Elastomertechnik GmbH, 65203 Wiesbaden, DE
(72) FROTTIER, Jean-Pierre, 5584 Siebnen, CH
GOLDHAUSEN, Tino, 74855 Hassmersheim-Hochhausen, DE
(54) **Zařízení pro vytvoření úrovnového železničního přejezdu**
(32) 102015113728
(31) 19.08.2015
(33) DE
(86) PCT/EP2016/066892
(87) WO 2017/029038
(74) Všetečka Zelený Švorčík a partneři, advokátní a patentová kancelář, JUDr. Michal Havlík, Hálkova 1406/2, Praha 2, Nové Město, 12000
-
- (97) **EP 3338335**
(47) 07.04.2021
- (97) 02.03.2017
(51) **H02J 3/26** (2006.01)
H02J 3/08 (2006.01)
H02J 3/00 (2006.01)
(96) 22.08.2016
(96) 16756779.1
(73) Low Carbon Electric Limited, Bolton, Lancashire BL1 7HJ, GB
(72) CATON, Martin, Bolton Lancashire BL1 7HJ, GB
(54) **Spínač, distribuční systém a způsob úpravy proudové nerovnováhy nebo napětí mezi fází a neutrálním vodičem**
(32) 201514947, 201515909, 201608110
(31) 21.08.2015, 08.09.2015, 09.05.2016
(33) GB, GB, GB
(86) PCT/GB2016/052602
(87) WO 2017/032996
(74) ŽOVICOVÁ & ŽOVIC IP, s.r.o., Záhradnícka 36, Bratislava, 82108
-
- (97) **EP 3348624**
(47) 03.03.2021
(97) 18.07.2018
(51) **C09K 5/04** (2006.01)
C10M 171/00 (2006.01)
(96) 03.03.2006
(96) 18159202.3
(73) The Chemours Company FC, LLC, Wilmington DE 19801, US
(72) Rao, Velliyur Nott Mallikarjuna, deceased, US
Minor, Barbara Haviland, Elkton, MD Maryland 21921, US
(54) **Složení směsi obsahující HFC-1234YF**
(32) 658543 P, 710439 P, 732769 P
(31) 04.03.2005, 23.08.2005, 01.11.2005
(33) US, US, US
(74) FISCHER & PARTNER IP s.r.o., Na hrobci 294/5, Praha 2, Nové Město, 12800
-
- (97) **EP 3350063**
(47) 24.02.2021
(97) 23.03.2017
(51) **B62D 25/02** (2006.01)
B62D 25/20 (2006.01)
B62D 29/04 (2006.01)
(96) 15.09.2016
(96) 16767228.6
(73) Mubea Carbo Tech GmbH, 5020 Salzburg, AT
(72) AST, Günther, 72181 Starzach, DE
SCHMITZ, Sebastian, 5020 Salzburg, AT
(54) **Kostra karoserie automobilu**
(32) 13412015
(31) 15.09.2015
(33) CH
(86) PCT/EP2016/071783
(87) WO 2017/046217
(74) Čermák a spol., JUDr. Karel Čermák Ph.D., LL.M., advokát, Elišky Peškové 735/15, Praha 5, Smíchov, 15000
-
- (97) **EP 3352857**
(47) 13.01.2021
(97) 30.03.2017
(51) **A61K 47/68** (2017.01)
A61P 35/00 (2006.01)
A61P 35/04 (2006.01)
(96) 21.09.2016
(96) 16775553.7
(73) Byondis B.V., 6545 CM Nijmegen, NL
(72) VOORTMAN, Gerrit, 6545CM Nijmegen, NL
KOPER, Norbert Peter, 6545CM Nijmegen, NL
(54) **SYD 985 léčba pacientů s T-DM1 refrakterní rakovinou**
(32) 15186258, 16158710, 16169699
(31) 22.09.2015, 04.03.2016, 13.05.2016
(33) EP, EP, EP
(86) PCT/EP2016/072464
(87) WO 2017/050846
(74) PATENTSERVIS Praha a.s., Na Podkovce 281/10, Praha 4, Podolí, 14700
-
- (97) **EP 3353989**
(47) 03.03.2021
(97) 30.03.2017

(51) H04L 12/24	(2006.01)	(97) 06.04.2017	
H04L 29/06	(2006.01)	(51) A61L 31/00	(2006.01)
H04L 29/08	(2006.01)	A61L 31/14	(2006.01)
H04W 88/12	(2009.01)	(96) 28.09.2016	
H04W 24/04	(2009.01)	(96) 16851675.5	
H04W 12/04	(2021.01)	(73) Jichi Medical University, Chiyoda-ku, Tokyo 102-0093, JP	
H04W 12/08	(2021.01)	OTSUKA PHARMACEUTICAL FACTORY, INC., Naruto-shi,	
H04W 84/12	(2009.01)	Tokushima 772-8601, JP	
(96) 26.09.2016		(72) YANO, Tomonori, Shimotsuke-shi Tochigi 329-0498, JP	
(96) 16849858.2		OHATA, Atsushi, Naruto-shi Tokushima 772-8601, JP	
(73) Ubiquiti Inc., New York, NY 10017, US		GOTO, Toshihiro, Naruto-shi Tokushima 772-8601, JP	
(72) PERA, Robert, J., San Jose, CA 95131, US		HIRAKI, Yuji, Naruto-shi Tokushima 772-8601, JP	
JAGANNATH, Ramanujam, San Jose, CA 95131, US		(54) Viskoelastická kompozice	
DAYANANDAN, Sriram, San Jose, CA 95131, US		(32) 2015195105	
KOJIMA, Taka, San Jose, CA 95131, US		(31) 30.09.2015	
GAVRILOAIE, Eugen-Andrei, San Jose, CA 95131, US		(33) JP	
(54) Kompaktní a integrovaný přístroj klíčového kontroléru pro monitorování sítí		(86) PCT/JP2016/078704	
(32) 201562233279 P		(87) WO 2017/057504	
(31) 25.09.2015		(74) Rott, Růžička & Guttman a spol., Vyskočilova 1566, Praha 4, Michle, 14000	
(33) US			
(86) PCT/US2016/053754			
(87) WO 2017/053956			
(74) A. Holas & partner, Patentová a známková kancelář, Ing. Mgr. Hana Holasová, Křížová 105/4, Brno, Staré Brno, 60300			
(97) EP 3355673		(97) EP 3365373	
(47) 16.12.2020		(47) 10.03.2021	
(97) 06.04.2017		(97) 27.04.2017	
(51) A01C 7/08	(2006.01)	(51) C07K 16/28	(2006.01)
(96) 27.09.2016		C07K 16/30	(2006.01)
(96) 16774915.9		C07K 16/40	(2006.01)
(73) Horsch Maschinen GmbH, 92421 Schwandorf, DE		A61P 1/04	(2006.01)
(72) PIRKENSEER, Michael, 92421 Schwandorf, DE		A61P 35/00	(2006.01)
(54) Distribuční hlava pro zemědělský distribuční stroj a způsob odpojení jednotlivých řad na této distribuční hlavě		(96) 21.10.2016	
(32) 102015116378		(96) 16794080.8	
(31) 28.09.2015		(73) Merus N.V., 3584 CM Utrecht, NL	
(33) DE		Koninklijke Nederlandse Akademie van Wetenschappen, 1011 JV Amsterdam, NL	
(86) PCT/EP2016/072962		Ocello B.V., 2333 CH Leiden, NL	
(87) WO 2017/055266		Fundació Institut de Recerca Biomèdica (IRB Barcelona), 08028 Barcelona, ES	
(74) Čermák a spol., JUDr. Karel Čermák Ph.D., LL.M., advokát, Elišky Peškové 15/735, Praha 5, 15000		Institució Catalana de Recerca I Estudis Avançats, 08010 Barcelona, ES	
(97) EP 3356589		(72) THROSBY, Mark, 3584 CM Utrecht, NL	
(47) 17.02.2021		LOGTENBERG, Ton, 3584 CM Utrecht, NL	
(97) 06.04.2017		CLEVERS, Johannes Carolus, 3584 CT Utrecht, NL	
(51) C08F 110/06	(2006.01)	VRIES, Robert Gerhardus Jacob, 3684 CT Utrecht, NL	
C08K 5/00	(2006.01)	BATLLE, Eduard, 08028 Barcelona, ES	
D04H 1/4291	(2012.01)	HERPERS, Bram, 2333 CH Leiden, NL	
C08L 23/10	(2006.01)	(54) Vazebné molekuly, které inhibují růst rakoviny	
D04H 1/544	(2012.01)	(32) 15191343, 16168647	
C08L 23/26	(2006.01)	(31) 23.10.2015, 06.05.2016	
D04H 1/56	(2006.01)	(33) EP, EP	
D04H 3/007	(2012.01)	(86) PCT/NL2016/050726	
D04H 3/16	(2006.01)	(87) WO 2017/069628	
(96) 23.09.2016		(74) ŽOVICOVÁ & ŽOVIC IP, s.r.o., Záhradnícka 36, Bratislava, 82108	
(96) 16777580.8			
(73) Borealis AG, 1220 Vienna, AT		(97) EP 3367687	
(72) WANG, Jingbo, 4209 Engerwitzdorf, AT		(47) 07.04.2021	
FIEBIG, Joachim, 4509 Engerwitzdorf, AT		(97) 29.08.2018	
VAN PARIDON, Henk, 3271 Averbode, BE		(51) H04N 19/523	(2014.01)
GAHLEITNER, Markus, 4501 Neuhofen/Krems, AT		H04N 19/42	(2014.01)
GRESTENBERGER, Georg, 3352 St.Peter in der AU, AT		H04N 19/82	(2014.01)
VANHOUTTE, Jeroen, 3130 Betekom, BE		(96) 22.06.2012	
(54) Tkaniny typu melt-blown s vylepšenými vlastnostmi		(96) 18168744.3	
(32) 15188119		(73) NTT DOCOMO, INC., Tokyo 100-6150, JP	
(31) 02.10.2015		(72) BOSSEN, Frank, Jan, Palo Alto, CA California 94304, US	
(33) EP		(54) Způsob a přístroj pro pohybově kompenzovanou predikci	
(86) PCT/EP2016/072626		(32) 201161501112 P	
(87) WO 2017/055173		(31) 24.06.2011	
(74) Všeťečka Zelený Švorčík a partneři, advokátní a patentová kancelář, JUDr. Otakar Švorčík, Hálkova 1406/2, Praha 2, Nové Město, 12000		(33) US	
		(74) Všeťečka Zelený Švorčík a partneři, advokátní a patentová kancelář, JUDr. Michal Havlík, Hálkova 1406/2, Praha 2, Nové Město, 12000	
(97) EP 3357520		(97) EP 3369425	
(47) 06.01.2021		(47) 27.01.2021	
		(97) 05.09.2018	
		(51) A61K 35/74	(2015.01)
		A61P 1/00	(2006.01)
		A61P 11/06	(2006.01)
		A61P 29/00	(2006.01)

	<i>A61P 19/02</i>	(2006.01)	(97)	03.10.2018	
	<i>A61P 25/28</i>	(2006.01)	(51)	E03F 5/02	(2006.01)
	<i>A61P 35/00</i>	(2006.01)		B28B 7/36	(2006.01)
	<i>A61P 27/02</i>	(2006.01)	(96)	28.03.2018	
(96)	15.06.2016		(96)	18164805.6	
(96)	18167277.5		(73)	Predl GmbH, 04924 Bönitz, DE	
(73)	4D Pharma Research Limited, Aberdeen, Aberdeenshire AB25 2ZS, GB		(72)	Predl, Manfred, 04924 Bönitz, DE	
(72)	GRANT, George, Aberdeen, Aberdeenshire AB25 2ZS, GB		(54)	Obložení šachtového dna a způsob obložení šachty	
	PATTERSON, Angela Margaret, Norwich, Norfolk NR4 7JT, GB		(32)	502572017	
	MULDER, Imke, Aberdeen, Aberdeenshire AB25 2ZS, GB		(31)	31.03.2017	
	MCCLUSKEY, Seanin, Leeds, Yorkshire LS1 2JZ, GB		(33)	AT	
	RAFTIS, Emma, Leeds, Yorkshire LS1 2JZ, GB		(74)	artpatent, advokátní kancelář s.r.o., Mgr. Tomáš Bejček, Dukelských hrdinů 976/12, Praha 7, Holešovice, 17000	
(54)	Prostředky obsahující bakteriální kmeny				
(32)	201510469, 201520628, 201604566				
(31)	15.06.2015, 23.11.2015, 17.03.2016				
(33)	GB, GB, GB				
(74)	Všetečka Zelený Švorčík a partneři, advokátní a patentová kancelář, JUDr. Michal Havlík, Hálkova 1406/2, Praha 2, Nové Město, 12000				
(97)	EP 3370770		(97)	EP 3390196	
(47)	20.01.2021		(47)	17.02.2021	
(97)	11.05.2017		(97)	21.09.2017	
(51)	<i>A61K 39/395</i>	(2006.01)	(51)	B61F 5/30	(2006.01)
	<i>A61K 31/4439</i>	(2006.01)		B61F 5/38	(2006.01)
	<i>A61K 31/198</i>	(2006.01)	(96)	08.03.2017	
	<i>A61K 31/573</i>	(2006.01)	(96)	17710701.8	
	<i>A61K 31/69</i>	(2006.01)	(73)	Siemens Mobility Austria GmbH, 1210 Wien, AT	
	<i>C07K 16/28</i>	(2006.01)	(72)	KIENBERGER, Andreas, 8010 Graz, AT	
	<i>A61K 9/10</i>	(2006.01)		TEICHMANN, Martin, 8045 Graz, AT	
	<i>A61K 47/12</i>	(2006.01)		HOFFMANN, Thilo, 8044 Graz, AT	
	<i>A61K 47/20</i>	(2006.01)	(54)	Podvozek pro kolejové vozidlo	
	<i>A61K 47/22</i>	(2006.01)	(32)	502242016	
	<i>A61P 35/00</i>	(2006.01)	(31)	17.03.2016	
(96)	01.11.2016		(33)	AT	
(96)	16862791.7		(86)	PCT/EP2017/055459	
(73)	Janssen Biotech, Inc., Horsham, PA 19044, US		(87)	WO 2017/157740	
(72)	JANSSON, Richard, Doylestown, Pennsylvania 18902, US		(74)	Čermák a spol., JUDr. Karel Čermák Ph.D., LL.M., Elišky Peškové 735/15, Praha 5, Smíchov, 15000	
	KUMAR, Vineet, Spring House, Pennsylvania 19477, US				
(54)	Subkutánní formulace anti-CD38 protilátek a její použití		(97)	EP 3394084	
(32)	201562250016 P		(47)	07.04.2021	
(31)	03.11.2015		(97)	29.06.2017	
(33)	US		(51)	C07K 14/47	(2006.01)
(86)	PCT/US2016/059893			C07K 7/06	(2006.01)
(87)	WO 2017/079150			A61K 38/17	(2006.01)
(74)	Všetečka Zelený Švorčík a partneři, advokátní a patentová kancelář, JUDr. Michal Havlík, Hálkova 1406/2, Praha 2, Nové Město, 12000			A61K 39/00	(2006.01)
				C07K 16/28	(2006.01)
				C07K 7/08	(2006.01)
(97)	EP 3371031		(96)	29.11.2016	
(47)	03.03.2021		(96)	16802063.4	
(97)	11.05.2017		(73)	Immatics Biotechnologies GmbH, 72076 Tübingen, DE	
(51)	B62B 3/14	(2006.01)	(72)	MAHR, Andrea, 72076 Tübingen, DE	
	B62B 5/06	(2006.01)		WEINSCHENK, Toni, 73773 Aichwald, DE	
(96)	21.10.2016			HÖRZER, Helen, 72070 Tübingen, DE	
(96)	16784911.6			SCHOOR, Oliver, 72074 Tübingen, DE	
(73)	Wanzl GmbH & Co. KGaA, 89340 Leipzig, DE			FRITSCHÉ, Jens, 72144 Dusslingen, DE	
(72)	RIESENEGGER, Markus, 89358 Ettenbeuren, DE		(54)	Peptidy a kombinace peptidů pro použití v imunoterapii karcinomu prsu a dalších druhů rakoviny	
	MAIER, Ralf, 89340 Leipzig, DE		(32)	201522667, 201562270968 P	
	GERSTMAIER, Michael, 89441 Obermedlingen, DE		(31)	22.12.2015, 22.12.2015	
	RUF, Paul, 87745 Eppishausen, DE		(33)	GB, US	
	HORN, Karl-Heinz, 86381 Krumbach / Niederraunau, DE		(86)	PCT/EP2016/079059	
	WIEDEMANN, Georg, 87757 Kirchheim, DE		(87)	WO 2017/108345	
	GASCHE, Thomas, 89340 Leipzig, DE		(74)	ZIVKO MIJATOVIC & PARTNERS s.r.o., Jugoslávských partyzánů 639/26, Praha 6, Bubeneč, 16000	
	WEBERT, Dirk, 89340 Leipzig, DE				
	DAMINGER, Johann, 89233 Neu-Ulm, DE		(97)	EP 3394248	
	EICHELE, Hermann, 89340 Leipzig, DE		(47)	10.02.2021	
(54)	Transportní vozík		(97)	29.06.2017	
(32)	202015105816 U, 202015009019 U		(51)	C12N 5/0784	(2010.01)
(31)	02.11.2015, 02.11.2015		(96)	22.12.2016	
(33)	DE, DE		(96)	16825765.7	
(86)	PCT/EP2016/075426		(73)	Medigene Immunotherapies GmbH, 82152 Planegg-Martinsried, DE	
(87)	WO 2017/076666			Helmholtz Zentrum München - Deutsches Forschungszentrum für Gesundheit und Umwelt (GmbH), 85764 Neuherberg, DE	
(74)	Rott, Růžička & Guttman a spol., Vyskočilova 1566, Praha 4, Michle, 14000		(72)	MILOSEVIC, Slavoljub, 81829 München, DE	
				ELLINGER, Christian, 80337 München, DE	
				WEHNER, Carina, 80809 München, DE	
				SCHENDEL, Dolores, 80469 München, DE	
(97)	EP 3382116		(54)	Prostředek dendritických buněk	
(47)	24.02.2021				

- (32) 15202329, 16190399
(31) 23.12.2015, 23.09.2016
(33) EP, EP
(86) PCT/EP2016/082445
(87) WO 2017/109110
(74) Všeťečka Zelený Švorčík a partneři, advokátní a patentová kancelář, JUDr. Michal Havlík, Hálkova 1406/2, Praha 2, Nové Město, 12000
-
- (97) **EP 3406142**
(47) 23.12.2020
(97) 28.11.2018
(51) **A01N 43/78** (2006.01)
A61K 31/425 (2006.01)
(96) 15.11.2010
(96) 18160667.4
(73) RECEPTOS LLC, New York, NY 10016, CH
(72) Brahmachary, Enugurthi, San Diego, CA 92131, US
Moorjani, Manisha, San Diego, CA 92127, US
Timony, Gregg Alan, Cardiff By The Sea, CA 92007, US
Brooks, Jennifer L., Encinitas, CA 92024, US
Peach, Robert, San Diego, CA 92103, US
Scott, Fiona Lorraine, San Diego, CA 92109, US
Hanson, Michael Allen, San Marcos, CA 92069, US
Martinborough, Esther, San Diego, CA 92104, US
Boehm, Marcus F., San Diego, CA 92104, US
Yeager, Adam Richard, San Diego, CA 92116, US
Tamiya, Junko, Oceanside, CA 92057, US
Huang, Liming, San Diego, CA 62129, US
- (54) **Selektivní modulatory sfingosin-1-fosfátového receptoru a způsoby chirální syntézy**
(32) 262474 P, 261301 P
(31) 18.11.2009, 13.11.2009
(33) US, US
(74) Všeťečka Zelený Švorčík a partneři, advokátní a patentová kancelář, JUDr. Michal Havlík, Hálkova 1406/2, Praha 2, Nové Město, 12000
-
- (97) **EP 3407888**
(47) 30.12.2020
(97) 03.08.2017
(51) **C07D 471/16** (2006.01)
A61K 31/4985 (2006.01)
A61K 31/445 (2006.01)
A61P 25/00 (2006.01)
(96) 26.01.2017
(96) 17744910.5
(73) Intra-Cellular Therapies, Inc., New York, NY 10016, US
(72) YAO, Wei, New York New York 10016, US
LI, Peng, New York New York 10016, US
- (54) **Pyridopyrrolochinoxalinové sloučeniny, jejich prostředky a použití**
(32) 201662287264 P, 201662440130 P
(31) 26.01.2016, 29.12.2016
(33) US, US
(86) PCT/US2017/015178
(87) WO 2017/132408
(74) PATENTSERVIS Praha a.s., Na Podkovce 281/10, Praha 4, Podolí, 14700
-
- (97) **EP 3412766**
(47) 27.01.2021
(97) 12.12.2018
(51) **C12N 1/20** (2006.01)
C12R 1/225 (2006.01)
(96) 06.06.2017
(96) 17382340.2
(73) Casen Recordati, S.L., 50180 Utebo (Zaragoza), ES
(72) BELLO NAVARRO, Marta, 50180 Utebo, ES
RODRÍGUEZ GÓMEZ, Juan Miguel, 28770 Colmenar Viejo, ES
CÁRDENAS CÁRDENAS, Nivia, 28053 Madrid, ES
MARTÍN MERINO, Virginia, 28007 Madrid, ES
- (54) **KMEN LACTOBACILLUS SALIVARIUS, KOMPOZICE JEJ OBSAHUJÍCÍ A JEJICH POUŽITÍ**
(74) Všeťečka Zelený Švorčík a partneři, advokátní a patentová kancelář, JUDr. Michal Havlík, Hálkova 1406/2, Praha 2, Nové Město, 12000
-
- (97) **EP 3418333**
(47) 17.03.2021
(97) 26.12.2018
- (51) **C09C 1/02** (2006.01)
C08K 3/00 (2018.01)
C01F 11/18 (2006.01)
C09C 3/04 (2006.01)
C09C 3/08 (2006.01)
C08K 3/26 (2006.01)
C08K 9/04 (2006.01)
C08K 3/22 (2006.01)
C08K 5/09 (2006.01)
C08L 23/08 (2006.01)
C08L 27/06 (2006.01)
C08L 91/06 (2006.01)
C08K 3/013 (2018.01)
(96) 21.05.2015
(96) 18176418.4
(73) Omya International AG, 4665 Oftringen, CH
(72) FORNERA, Tazio, 4800 Zofingen, CH
LINDSTRÖM, Ola, 211 29 Malmö, SE
CREMASCHI, Alain, 51240 Saint Germain La Ville, FR
HÖPFL, Wolfgang, 79739 Schwörstadt, DE
ORTEN, Rolf Endre, 6425 Molde, NO
- (54) **Způsob přípravy drtí zahrnujících uhličitán vápenatý**
(32) 14169923, 201462018772 P
(31) 26.05.2014, 30.06.2014
(33) EP, US
(74) Všeťečka Zelený Švorčík a partneři, advokátní a patentová kancelář, JUDr. Michal Havlík, Hálkova 1406/2, Praha 2, Nové Město, 12000
-
- (97) **EP 3429927**
(47) 03.03.2021
(97) 21.09.2017
(51) **B27N 3/04** (2006.01)
B27N 3/12 (2006.01)
B27N 3/20 (2006.01)
B27N 5/00 (2006.01)
B29B 13/06 (2006.01)
B29C 43/02 (2006.01)
B29C 43/20 (2006.01)
B29C 43/46 (2006.01)
B29C 49/00 (2006.01)
B29C 49/22 (2006.01)
B29C 51/00 (2006.01)
B29C 51/08 (2006.01)
B29C 51/42 (2006.01)
B31B 50/59 (2017.01)
B30B 5/02 (2006.01)
B27N 3/22 (2006.01)
B27N 5/02 (2006.01)
B29C 49/04 (2006.01)
B29C 49/58 (2006.01)
B29C 51/16 (2006.01)
B29K 1/00 (2006.01)
B29K 311/10 (2006.01)
(96) 16.03.2017
(96) 17767070.0
(73) PulPac AB, 421 31 Västra Frölunda, SE
(72) LARSSON, Ove, 426 74 Västra Frölunda, SE
LARSSON, Linus, 411 35 Göteborg, SE
- (54) **Způsob výroby celulózového výrobku zařízením pro tvarování lisováním, zařízení pro tvarování lisováním a celulózový výrobek**
(32) 1630058
(31) 18.03.2016
(33) SE
(86) PCT/SE2017/050254
(87) WO 2017/160217
(74) INPARTNERS GROUP, Ing. Dušan Kendereški, Tuřanka 1519/115a, Brno, Slatina, 62700
-
- (97) **EP 3433225**
(47) 17.03.2021
(97) 21.12.2017
(51) **A61K 31/12** (2006.01)
A61K 31/222 (2006.01)
A61K 31/225 (2006.01)
A61K 31/704 (2006.01)
A61P 35/00 (2006.01)

- (96) **C07C 69/16** (2006.01)
C07C 69/675 (2006.01)
C07C 49/255 (2006.01)
(96) 02.06.2017
(96) 17813788.1
(73) China Medical University, Taichung, TW
(72) HSIEH, Min-Tsang, Taichung 420, TW
CHANG, Ling-Chu, Taichung 404, TW
HUNG, Hsin-Yi, Taichung 401, TW
LIN, Hui-Yi, Taichung 406, TW
YANG, Jai-Sing, Taichung 40447, TW
KURO, Sheng-Chu, Tainan 700, TW
LEE, Kuo-Hsiung, Chapel Hill North Carolina 80727517, US
TSAI, Chang-Hai, Taichung 408, TW
(54) **Nové deriváty kurkuminoidů a jejich využití jako protirakovinného činidla**
(32) 201662349208 P
(31) 13.06.2016
(33) US
(86) PCT/US2017/035814
(87) WO 2017/218219
(74) Traplová Hadr Kubát, advokátní a patentová kancelář, Ing. Jan Kubát patentový zástupce, Přístavní 24, Praha 7, 17000
-
- (97) **EP 3434497**
(47) 02.12.2020
(97) 30.01.2019
(51) **B60C 11/12** (2006.01)
B60C 11/03 (2006.01)
(96) 24.07.2018
(96) 18185319.3
(73) Prometeon Tyre Group S.r.l., 20126 Milano, IT
(72) MONTANARO, Fabio Mario, 20099 Sesto San Giovanni (MI), IT
CAFORIO, Stefano, 23887 Olgiate Molgora (MI), IT
(54) **Pneumatika pro kola vozidel**
(32) 201700084726
(31) 25.07.2017
(33) IT
(74) PATENTSERVIS Praha a.s., Na Podkovce 281/10, Praha 4, Podolí, 14700
-
- (97) **EP 3438339**
(47) 24.03.2021
(97) 05.10.2017
(51) **D04H 3/16** (2006.01)
D01D 5/08 (2006.01)
D04H 1/736 (2012.01)
D01D 5/098 (2006.01)
D01D 5/088 (2006.01)
D01D 7/00 (2006.01)
(96) 24.03.2017
(96) 17774778.9
(73) Mitsui Chemicals, Inc., Minato-ku Tokyo 105-7122, JP
(72) TAKAKU, Shouichi, Sodegaura-shi Chiba 299-0265, JP
SUZUKI, Kenichi, Sodegaura-shi Chiba 299-0265, JP
KUNIMOTO, Naosuke, Sodegaura-shi Chiba 299-0265, JP
KAWADA, Atsushi, Sodegaura-shi Chiba 299-0265, JP
TANAKA, Takayuki, Nagoya-shi Aichi 457-8522, JP
(54) **Výrobní zařízení netkané textilie, způsob výroby netkané textilie a netkaná textilie**
(32) 2016068804
(31) 30.03.2016
(33) JP
(86) PCT/JP2017/012062
(87) WO 2017/170241
(74) Všeťečka Zelený Švorčík a partneři, advokátní a patentová kancelář, JUDr. Michal Havlík, Hálkova 1406/2, Praha 2, Nové Město, 12000
-
- (97) **EP 3439939**
(47) 20.01.2021
(97) 14.09.2017
(51) **B61L 5/10** (2006.01)
(96) 06.03.2017
(96) 17716771.5
(73) Wolber Antriebstechnik GmbH, 42549 Velbert, DE
(72) WOLBER, Rainer, 42529 Essen, DE

- (54) **Zajišťovací zařízení na dvou relativně vůči sobě se po vodící dráze klouzajících tělesech**
(32) 102016002624
(31) 07.03.2016
(33) DE
(86) PCT/DE2017/000056
(87) WO 2017/152894
(74) Všeťečka Zelený Švorčík a partneři, advokátní a patentová kancelář, JUDr. Michal Havlík, Hálkova 1406/2, Praha 2, Nové Město, 12000
-
- (97) **EP 3441650**
(47) 20.01.2021
(97) 13.02.2019
(51) **F16K 31/08** (2006.01)
F16K 31/10 (2006.01)
F16K 31/52 (2006.01)
F16K 51/02 (2006.01)
F16K 31/06 (2006.01)
(96) 07.08.2017
(96) 17185129.8
(73) PFEIFFER VACUUM GMBH, 35614 Asslar, DE
(72) Wagner, Jürgen, 57629 Müschenbach, DE
Bader, Florian, 35625 Hüttenberg, DE
Losch, Wolfgang, 35080 Bad Endbach, DE
(54) **Bezpečnostní ventil**
(74) Všeťečka Zelený Švorčík a partneři, advokátní a patentová kancelář, JUDr. Michal Havlík, Hálkova 1406/2, Praha 2, Nové Město, 12000
-
- (97) **EP 3446089**
(47) 06.01.2021
(97) 26.10.2017
(51) **G01L 9/00** (2006.01)
G01L 19/06 (2006.01)
(96) 19.04.2017
(96) 17727950.2
(73) ELTEK S.p.A., I-15033 Casale Monferrato (Alessandria), IT
(72) MARTINENGO, Giorgio, I-15033 Casale Monferrato (Alessandria), IT
(54) **Čidlo, zvláště tlakové čidlo**
(32) UA20162833
(31) 22.04.2016
(33) IT
(86) PCT/IB2017/052238
(87) WO 2017/182959
(74) PATENTSERVIS Praha a.s., Na Podkovce 281/10, Praha 4, Podolí, 14700
-
- (97) **EP 3455145**
(47) 17.02.2021
(97) 17.01.2019
(51) **B65D 71/50** (2006.01)
B65D 21/02 (2006.01)
B29C 67/24 (2006.01)
B29K 23/00 (2006.01)
B29K 105/26 (2006.01)
B29L 31/00 (2006.01)
(96) 21.08.2018
(96) 18812025.7
(73) OREGON PRECISION INDUSTRIES, INC. DBA PAKTECH, Eugene, OR 97402, US
(72) BORG, Zakary James, Eugene, Oregon 97402, US
MELLOR JR., Ronald Lee, Eugene, Oregon 97402, US
(54) **Nosič nádob s pružným zvednutým držadlem**
(32) 201762532923 P
(31) 14.07.2017
(33) US
(86) PCT/US2018/047389
(87) WO 2019/014689
(74) Všeťečka Zelený Švorčík a partneři, advokátní a patentová kancelář, JUDr. Michal Havlík, Hálkova 1406/2, Praha 2, Nové Město, 12000
-
- (97) **EP 3457856**
(47) 20.01.2021
(97) 11.10.2018
(51) **A21B 3/15** (2006.01)
D21H 27/02 (2006.01)
D21H 27/06 (2006.01)
H01F 7/02 (2006.01)

(96) 29.03.2018
(96) 18714246.8
(73) Cofresco Frischhalteprodukte GmbH & Co. KG, 32427 Minden, DE
(72) ARNING, Hans-Jürgen, 32312 Lübbecke, DE
(54) **Podložka pro pečení**
(32) 202017101994 U
(31) 04.04.2017
(33) DE
(86) PCT/EP2018/058045
(87) WO 2018/184967
(74) Všetečka Zelený Švorčík a partneři, advokátní a patentová kancelář, JUDr. Otakar Švorčík, Hálkova 1406/2, Praha 2, Nové Město, 12000

(97) **EP 3458111**
(47) 03.03.2021
(97) 23.11.2017
(51) **A61K 51/08** (2006.01)
A61K 101/02 (2006.01)
C07B 59/00 (2006.01)
C07K 7/64 (2006.01)
(96) 17.05.2017
(96) 17728696.0
(73) Bristol-Myers Squibb Company, Princeton, NJ 08543, US
(72) DONNELLY, David J., Princeton New Jersey 08543, US
BOY, Kenneth M., Wallingford Connecticut 06492, US
ZHANG, Yunhui, Princeton, New Jersey 08540, US
KIM, Joonyoung, Princeton New Jersey 08543, US
PENA, Adrienne, New Jersey 08543, US
(54) **PET- zobrazování imunomodulátorů**
(32) 201662338872 P
(31) 19.05.2016
(33) US
(86) PCT/US2017/033004
(87) WO 2017/201111
(74) PATENTSERVIS Praha a.s., Na Podkovce 281/10, Praha 4, Podolí, 14700

(97) **EP 3466255**
(47) 17.02.2021
(97) 10.04.2019
(51) **A01K 67/027** (2006.01)
G01N 33/50 (2006.01)
C07K 14/705 (2006.01)
C07K 16/28 (2006.01)
C07K 14/47 (2006.01)
A61P 35/00 (2006.01)
(96) 25.11.2015
(96) 18207075.5
(73) REGENERON PHARMACEUTICALS, INC., Tarrytown, NY 10591-6707, US
(72) GURER, Cagan, Tarrytown, NY 10591-6707, US
IOFFE, Ella, Tarrytown, NY 10591-6707, US
MUJICA, Alexander, Tarrytown, NY 10591-6707, US
THURSTON, Gavin, Tarrytown, NY 10591-6707, US
(54) **Nehumánní zvířata mající humanizovaný gen diferenční skupiny 47**
(32) 201462087992 P
(31) 05.12.2014
(33) US
(74) A. Holas & partner, Patentová a známková kancelář, Ing. Mgr. Hana Holasová, Křížová 105/4, Brno, Staré Brno, 60300

(97) **EP 3474341**
(47) 03.02.2021
(97) 24.04.2019
(51) **H01M 2/02** (2006.01)
H01M 2/08 (2006.01)
H01M 2/10 (2006.01)
H01M 2/20 (2006.01)
H01M 10/04 (2006.01)
H01M 10/42 (2006.01)
(96) 26.09.2018
(96) 18196727.4
(73) Prologium Technology Co., Ltd., Taoyuan City 320, TW
Prologium Holding Inc., Grand Cayman, KY1-1104, KY
(72) Yang, Szu-Nan, Taoyuan City, TW
(54) **Složený bateriový článek**

(32) 106136071
(31) 20.10.2017
(33) TW
(74) Všetečka Zelený Švorčík a partneři, advokátní a patentová kancelář, JUDr. Michal Havlík, Hálkova 1406/2, Praha 2, Nové Město, 12000

(97) **EP 3478719**
(47) 20.01.2021
(97) 28.06.2018
(51) **C07K 16/22** (2006.01)
A61K 39/395 (2006.01)
A61P 19/08 (2006.01)
A61K 39/00 (2006.01)
(96) 21.12.2017
(96) 17823190.8
(73) Mereo Biopharma 3 Limited, London W1G 0QF, GB
(72) HALL, Anthony Kent, 2341 JB Oegstgeest, NL
EUDY, Rena Joy, West Hartford Connecticut 06117, US
RIGGS, Matthew Manning, Haddam Connecticut 06438, US
JUNKER, Uwe, 4070 Basel, CH
KNEISSEL, Michaela, 4002 Basel, CH
(54) **Použití anti-sklerostinových protilátek v léčbě osteogenesis imperfecta**
(32) 201662437353 P
(31) 21.12.2016
(33) US
(86) PCT/GB2017/053850
(87) WO 2018/115880
(74) Všetečka Zelený Švorčík a partneři, advokátní a patentová kancelář, JUDr. Michal Havlík, Hálkova 1406/2, Praha 2, Nové Město, 12000

(97) **EP 3486310**
(47) 03.03.2021
(97) 18.01.2018
(51) **C12N 1/20** (2006.01)
C12R 1/01 (2006.01)
A23L 33/135 (2016.01)
A23L 29/00 (2016.01)
A23L 23/00 (2016.01)
A23L 19/20 (2016.01)
A23L 11/00 (2021.01)
A23L 2/52 (2006.01)
A23B 7/10 (2006.01)
(96) 14.07.2017
(96) 17828011.1
(73) CJ Cheiljedang Corporation, Seoul 04560, KR
(72) CHOI, Seung Hye, Yongin-si Gyeonggi-do 16833, KR
OH, Ji Young, Seongnam-si Gyeonggi-do 13439, KR
LEE, Dong Yun, Suwon-si Gyeonggi-do 16522, KR
(54) **Kmen Leuconostoc mesenteroides**
(32) 20160090284
(31) 15.07.2016
(33) KR
(86) PCT/KR2017/007615
(87) WO 2018/012941
(74) PATENTSERVIS Praha a.s., Na Podkovce 281/10, Praha 4, Podolí, 14700

(97) **EP 3500700**
(47) 27.01.2021
(97) 22.02.2018
(51) **D04H 3/011** (2012.01)
D04H 3/147 (2012.01)
D04H 3/16 (2006.01)
D01F 6/62 (2006.01)
D01F 6/92 (2006.01)
D01F 8/14 (2006.01)
(96) 15.08.2017
(96) 17777376.9
(73) Fitesa Germany GmbH, 31224 Peine, DE
Fitesa Simpsonville, Inc., Simpsonville, South Carolina 29681, US
(72) NOVARINO, Elena, 30539 Hannover, DE
DREWS, Gary, Greenville South Carolina 29601, US
HAMILTON, Jason, 31224 Peine, DE
CHESTER, Stephen, Simpsonville South Carolina 29681, US
IZZO, Alfredo, 31224 Peine, DE
NEWKIRK, David Dudley, Greer South Carolina 29650, US

- (54) **Netkané textilie obsahující kyselinu polymléčnou mající zlepšenou odolnost a pevnost**
(32) 201662375648 P
(31) 16.08.2016
(33) US
(86) PCT/IB2017/054971
(87) WO 2018/033861
(74) PATENTSERVIS Praha a.s., Na Podkovce 281/10, Praha 4, Podolí, 14700
-
- (97) **EP 3504498**
(47) 17.02.2021
(97) 01.03.2018
(51) **B22D 41/02** (2006.01)
B22C 1/00 (2006.01)
B22C 1/04 (2006.01)
B22C 3/00 (2006.01)
C23C 12/00 (2006.01)
F27D 1/00 (2006.01)
F27D 1/16 (2006.01)
F27D 5/00 (2006.01)
(96) 16.08.2017
(96) 17844147.3
(73) Vesuvius U S A Corporation, Champaign, IL 61822, US
(72) SIMOES, Jose, 3800-019 Aveiro, PT
MADDALENA, Roger, Pittsburgh, Pennsylvania 15202, US
MOHANTY, Beda, Perrysburg, Ohio 43551, US
(54) **Obklad hutnické nádoby s uzavřenou kovovou vrstvou**
(32) 201662378706 P
(31) 24.08.2016
(33) US
(86) PCT/US2017/047049
(87) WO 2018/038983
(74) Čermák a spol., JUDr. Karel Čermák Ph.D., LL.M., advokát, Elišky Peškové 735/15, Praha 5, Smíchov, 15000
-
- (97) **EP 3506319**
(47) 10.03.2021
(97) 08.03.2018
(51) **G21C 9/012** (2006.01)
G21C 15/18 (2006.01)
B65D 88/74 (2006.01)
B65D 90/00 (2006.01)
(96) 27.10.2016
(96) 16915281.6
(73) Korea Hydro & Nuclear Power Co., Ltd, Gyeongju-si, Gyeongsangbuk-do 38120, KR
(72) HA, Hui Un, Daejeon 34082, KR
LEE, Sang Won, Daejeon, 34049, KR
KIM, Han Gon, Daejeon 34070, KR
(54) **Nádrž pro chladicí vodu a pasivní chladicí systém kobky reaktoru, zahrnující tuto nádrž**
(32) 20160110315
(31) 29.08.2016
(33) KR
(86) PCT/KR2016/012133
(87) WO 2018/043801
(74) KOREJZOVA LEGAL v.o.s., JUDr. Petra Sauvage de Brantes, Korunní 810/104, Praha 10, Vinohrady, 10100
-
- (97) **EP 3515711**
(47) 17.02.2021
(97) 29.03.2018
(51) **B41F 17/22** (2006.01)
(96) 21.09.2017
(96) 17777760.4
(73) Crown Packaging Technology, Inc., Alsip, IL 60803, US
(72) HUGHES, Grahame, Oxfordshire OX 12 7JN, GB
TELLEZ, Jose Ramon Rodriguez, PO 52050 Lerma, MX
MURGUIA, Jose Torres, PO 45410 Tonola, MX
DE LEON, Soraya Ramirez, Col Seminario Toluca, MX
HURTADO, Felix, Villas Santin Toluca, MX
(54) **Zařízení pro potisk plechovek a související způsob**
(32) 201662398933 P
(31) 23.09.2016
(33) US
-
- (86) PCT/US2017/052720
(87) WO 2018/057739
(74) PATENTSERVIS Praha a.s., Na Podkovce 281/10, Praha 4, Podolí, 14700
-
- (97) **EP 3529120**
(47) 27.01.2021
(97) 21.06.2018
(51) **B61D 23/02** (2006.01)
B60R 3/02 (2006.01)
(96) 14.11.2017
(96) 17808362.2
(73) Siemens Mobility GmbH, 81739 München, DE
(72) KRÜGER, Axel, 47799 Krefeld, DE
(54) **Nástupní mechanismus pro vozidlo a vozidlo s nástupním mechanismem**
(32) 102016224917
(31) 14.12.2016
(33) DE
(86) PCT/EP2017/079113
(87) WO 2018/108409
(74) Čermák a spol., JUDr. Karel Čermák Ph.D., LL.M., advokát, Elišky Peškové 735/15, Praha 5, Smíchov, 15000
-
- (97) **EP 3534885**
(47) 20.01.2021
(97) 11.05.2018
(51) **A61K 31/4709** (2006.01)
A61K 31/00 (2006.01)
A61P 35/00 (2006.01)
A61P 35/04 (2006.01)
C12Q 1/68 (2018.01)
C12Q 1/6886 (2018.01)
(96) 02.11.2017
(96) 17842428.9
(73) Kura Oncology, Inc., San Diego, CA 92130, US
(72) GUALBERTO, Antonio, Acton, MA 01720, US
SCHOLZ, Catherine Rose, North Reading, MA 01864, US
(54) **Inhibitory farnesyltransferázy pro použití při léčbě rakoviny**
(32) 201662417044 P
(31) 03.11.2016
(33) US
(86) PCT/US2017/059686
(87) WO 2018/085518
(74) Všeťečka Zelený Švorčík a partneři, advokátní a patentová kancelář, JUDr. Michal Havlík, Hálkova 1406/2, Praha 2, Nové Město, 12000
-
- (97) **EP 3535191**
(47) 30.09.2020
(97) 11.05.2018
(51) **B65B 31/04** (2006.01)
B65D 77/04 (2006.01)
B65D 81/02 (2006.01)
B65D 81/07 (2006.01)
B65D 5/50 (2006.01)
B65D 81/20 (2006.01)
B64C 39/02 (2006.01)
B64F 1/32 (2006.01)
G06Q 10/08 (2012.01)
B65B 55/20 (2006.01)
(96) 01.11.2017
(96) 17840427.3
(73) König, Armin, 66649 Oberthal, DE
(72) KÖNIG, Armin, 66649 Oberthal, DE
WAGNER, Jörg, 54329 Konz, DE
(54) **Způsob balení a přepravní obal jakož i dron k uchycení obalu**
(32) 102016012963
(31) 01.11.2016
(33) DE
(86) PCT/DE2017/000361
(87) WO 2018/082725
(74) PatentEnter s.r.o., Koliště 1965/13a, Brno, Černá Pole, 60200
-
- (97) **EP 3544022**
(47) 17.02.2021
(97) 25.09.2019
(51) **G21C 19/02** (2006.01)

	<i>G21D 1/00</i>	(2006.01)	(96)	13.03.2019	
	<i>G21F 9/28</i>	(2006.01)	(96)	19162582.1	
	<i>G21F 9/30</i>	(2006.01)	(73)	Grimme Landmaschinenfabrik GmbH & Co. KG, 49401 Damme, DE	
(96)	04.03.2019		(72)	VOGT, Anna-Lena, 49448 Hüde, DE	
(96)	19160477.6			LANGE GEN. DETERT, Ansgar, 49324 Melle, DE	
(73)	Nukem Technologies Engineering Services GmbH, 63755 Alzenau, DE		(54)	Sázečí stroj	
(72)	BIENIA, Harald, 63500 Seligenstadt, DE		(32)	102018106152, 102018107643	
	EMGE, Tobias, 63755 Alzenau, DE		(31)	16.03.2018, 29.03.2018	
	MENDYK, Christoph, 37603 Holzminden, DE		(33)	DE, DE	
(54)	Způsob odstranění nádoby		(74)	Všetečka Zelený Švorčík a partneři, advokátní a patentová kancelář, JUDr. Michal Havlík, Hálkova 1406/2, Praha 2, Nové Město, 12000	
(32)	102018106838				
(31)	22.03.2018				
(33)	DE				
(74)	Čermák a spol., JUDr. Karel Čermák Ph.D., LL.M., Elišky Peškové 735/15, Praha 5, Smíchov, 15000				
(97)	EP 3546179		(97)	EP 3551164	
(47)	13.01.2021		(47)	31.03.2021	
(97)	02.10.2019		(97)	14.06.2018	
(51)	<i>B29C 45/76</i>	(2006.01)	(51)	<i>A61K 9/00</i>	(2006.01)
	<i>B29C 45/77</i>	(2006.01)		<i>A61K 9/06</i>	(2006.01)
(96)	28.03.2018			<i>A61K 47/44</i>	(2017.01)
(96)	18164531.8			<i>A61K 31/77</i>	(2006.01)
(73)	Kistler Holding AG, 8408 Winterthur, CH		(96)	08.12.2016	
(72)	FICK, Daniel, 8280 Kreuzlingen, CH		(96)	16822491.3	
	MEYER, Dirk, 70182 Stuttgart, DE		(73)	Salsarulo Pharma, 92100 Boulogne-Billancourt, FR	
	LIEDL, Philipp, 70180 Stuttgart, DE		(72)	SALSARULO, Gérard, 92100 Boulogne-Billancourt, FR	
(54)	Postup k zajištění reprodukovatelnosti kvality vstříkovaných dílů během tlakového lití a vstříkovací zařízení k realizaci postupu		(54)	Perorální lék obsahující osmotické laxativum zapracované do matrice na bázi rostlinných tuků	
(74)	ŽOVICOVÁ & ŽOVIC IP, s.r.o., Záhradnícka 36, Bratislava, 82108		(86)	PCT/FR2016/053270	
			(87)	WO 2018/104591	
			(74)	Všetečka Zelený Švorčík a partneři, advokátní a patentová kancelář, JUDr. Michal Havlík, Hálkova 1406/2, Praha 2, Nové Město, 12000	
(97)	EP 3546416		(97)	EP 3551624	
(47)	17.02.2021		(47)	20.01.2021	
(97)	02.10.2019		(97)	14.06.2018	
(51)	<i>B66F 9/065</i>	(2006.01)	(51)	<i>C07D 403/04</i>	(2006.01)
	<i>B60W 30/04</i>	(2006.01)		<i>A61P 3/00</i>	(2006.01)
	<i>B62D 12/00</i>	(2006.01)		<i>A61P 37/08</i>	(2006.01)
	<i>B66F 9/075</i>	(2006.01)		<i>A61P 9/00</i>	(2006.01)
	<i>E02F 3/28</i>	(2006.01)		<i>A61P 25/28</i>	(2006.01)
	<i>E02F 3/43</i>	(2006.01)		<i>A61P 29/00</i>	(2006.01)
	<i>E02F 9/08</i>	(2006.01)		<i>A61P 35/00</i>	(2006.01)
	<i>E02F 9/20</i>	(2006.01)		<i>A61P 37/00</i>	(2006.01)
	<i>E02F 9/22</i>	(2006.01)		<i>A61K 31/506</i>	(2006.01)
(96)	27.02.2019		(96)	08.12.2017	
(96)	19159599.0		(96)	17811318.9	
(73)	Manitou Italia S.r.l., 41013 Castelfranco Emilia (Modena), IT		(73)	UCB Biopharma SRL, 1070 Brussels, BE	
(72)	IOTTI, Marco, 42123 Reggio Emilia, IT		(72)	HEER, Jag Paul, Slough Berkshire SL1 3WE, GB	
(54)	Kloubový samojízdný pracovní stroj		(54)	Substituovaný derivát benzimidazolu jako modulátor aktivity TNF	
(32)	201800004135		(32)	201620948	
(31)	30.03.2018		(31)	09.12.2016	
(33)	IT		(33)	GB	
(74)	Všetečka Zelený Švorčík a partneři, advokátní a patentová kancelář, JUDr. Michal Havlík, Hálkova 1406/2, Praha 2, Nové Město, 12000		(86)	PCT/EP2017/082092	
			(87)	WO 2018/104534	
			(74)	A. Holas & partner, Patentová a známková kancelář, Ing. Mgr. Hana Holasová, Křížová 105/4, Brno, Staré Brno, 60300	
(97)	EP 3546685		(97)	EP 3553228	
(47)	10.03.2021		(47)	23.12.2020	
(97)	02.10.2019		(97)	16.10.2019	
(51)	<i>E05F 5/02</i>	(2006.01)	(51)	<i>E01F 15/04</i>	(2006.01)
	<i>E05F 5/06</i>	(2006.01)			
(96)	21.03.2019		(96)	08.04.2019	
(96)	19164432.7		(96)	19167830.9	
(73)	A. Raymond et Cie, 38000 Grenoble, FR		(73)	Stalprodukt S.A., 32-700 Bochnia, PL	
(72)	DE MARCO, Cyril, 38160 SAINT MARCELLIN, FR		(72)	PALKOWSKI, Dawid, 32-700 Bochnia, PL	
(54)	Zařízení pro nastavení zdvihu dílu			PIECHNIK, Marcin, 32-742 Sobolów, PL	
(32)	1852781		(54)	Závlačka částí svodidla bezpečnostní dopravní bariéry a bezpečnostní dopravní bariéra obsahující takovou závlačku	
(31)	30.03.2018		(32)	42515718	
(33)	FR		(31)	09.04.2018	
(74)	PatentEnter s.r.o., Koliště 1965/13a, Brno, Černá Pole, 60200		(33)	PL	
			(74)	PATENTSERVIS Praha a.s., Na Podkovce 281/10, Praha 4, Podolí, 14700	
(97)	EP 3549421		(97)	EP 3554679	
(47)	27.01.2021		(47)	06.01.2021	
(97)	09.10.2019		(97)	21.06.2018	
(51)	<i>A01C 9/02</i>	(2006.01)	(51)	<i>B01J 8/10</i>	(2006.01)
	<i>A01C 19/02</i>	(2006.01)			
	A01C 21/00	(2006.01)			

B01J 19/20 (2006.01)
B01J 8/38 (2006.01)
B01J 8/36 (2006.01)
B01D 53/96 (2006.01)
(96) 14.12.2017
(96) 17835616.8
(73) LAB, 69007 Lyon, FR
(72) TABARIES, Frank, 83430 Saint Mandrier Sur Mer, FR
SIRET, Bernard, 69200 Venissieux, FR
(54) **Reaktor pro reaktivaci tuhých látek**
(32) 1662483
(31) 15.12.2016
(33) FR
(86) PCT/EP2017/082785
(87) WO 2018/109072
(74) A. Holas & partner, Patentová a známková kancelář, Ing. Mgr. Hana Holasová, Křížová 105/4, Brno, Staré Brno, 60300

(97) **EP 3569891**
(47) 13.01.2021
(97) 20.11.2019
(51) *F16F 9/48* (2006.01)
F16F 9/18 (2006.01)
F16F 9/36 (2006.01)
F16F 9/49 (2006.01)
F16J 15/3224 (2016.01)
(96) 10.04.2019
(96) 19168330.9
(73) BeijingWest Industries Co. Ltd., 102400 Beijing, CN
(72) KASPRZYK, Dominik, 39-200 Debica, PL
MATON, Piotr, 30-399 Kraków, PL
KUS, Pawel, 30-399 Kraków, PL
(54) **Hydraulický tlumič s hydraulickým dorazem**
(32) 201862662203 P, 201816138827
(31) 24.04.2018, 21.09.2018
(33) US, US
(74) PATENTSERVIS Praha a.s., Na Podkovce 281/10, Praha 4, Podolí, 14700

(97) **EP 3571948**
(47) 03.03.2021
(97) 27.11.2019
(51) *A43B 5/00* (2006.01)
(96) 23.05.2019
(96) 19176270.7
(73) Calzaturificio S.C.A.R.P.A. S.p.A., 31011 Asolo, IT
(72) MARIACHER, Heinz, 31011 Asolo (TV), IT
(54) **Lezecká bota**
(32) 201800005616
(31) 23.05.2018
(33) IT
(74) Rott, Růžička & Guttmann a spol., Vyskočilova 1566, Praha 4, Michle, 14000

(97) **EP 3573630**
(47) 17.03.2021
(97) 02.08.2018
(51) *A61K 35/28* (2015.01)
A61L 27/38 (2006.01)
C12N 5/0775 (2010.01)
A61P 19/00 (2006.01)
A61P 19/02 (2006.01)
A61P 19/08 (2006.01)
(96) 29.01.2018
(96) 18703531.6
(73) Xintela AB, 223 81 Lund, SE
(72) LUNDGREN ÅKERLUND, Evy, 237 33 Bjärred, SE
UVEBRANT, Christina, 21 145 Malmö, SE
TALTS, Jan, 245 93 Staffanstorp, SE
(54) **Prevence a léčba poškození nebo onemocnění kosti nebo chrupavky**
(32) 201762451372 P
(31) 27.01.2017
(33) US
(86) PCT/EP2018/052104
(87) WO 2018/138322
(74) PatentEnter s.r.o., Koliště 1965/13a, Brno, Černá Pole, 60200

(97) **EP 3574796**
(47) 24.03.2021
(97) 04.12.2019
(51) *A45C 5/02* (2006.01)
B29C 51/10 (2006.01)
(96) 08.06.2018
(96) 18176713.8
(73) Quest Composite Technology Corporation, Dongguan City, Guangdong 523723, CN
(72) LIAO, Yuan-Hong, Dongguan City, Guangdong 523723, CN
WU, Su-Chun, Dongguan City, Guangdong 523723, CN
(54) **Způsob výroby skořepiny zavazadla**
(32) 201810550815
(31) 31.05.2018
(33) CN
(74) PatentCentrum Sedlák & Partners s.r.o., Okružní 2824, České Budějovice, České Budějovice 3, 37001

(97) **EP 3577508**
(47) 07.04.2021
(97) 09.08.2018
(51) *G02B 6/44* (2006.01)
F04B 49/06 (2006.01)
H02G 1/08 (2006.01)
(96) 02.02.2018
(96) 18703962.3
(73) Plumettaz Holding SA, 1880 Bex, CH
(72) WACINSKI, Andrzej, 1880 Bex, CH
(54) **Autonomní fluidní kompresor pro pokládání optických vláken do vedení**
(32) 1252017
(31) 03.02.2017
(33) CH
(86) PCT/EP2018/052699
(87) WO 2018/141925
(74) PatentEnter s.r.o., Koliště 1965/13a, Brno, Černá Pole, 60200

(97) **EP 3581457**
(47) 27.01.2021
(97) 18.12.2019
(51) *B61D 45/00* (2006.01)
B60P 3/077 (2006.01)
B60T 3/00 (2006.01)
(96) 10.07.2018
(96) 18475502.3
(73) TATRAVAGÓNKA a.s., 058 01 Poprad, SK
(72) SLEBODNÍK, Vladimír, 05322 Odorín, SK
(54) **Vertikálně nastavitelná zarážka kola pro železniční vozy na přepravu automobilů**
(32) 500632018 U
(31) 14.06.2018
(33) SK
(74) A. Holas & partner, Patentová a známková kancelář, Ing. Mgr. Hana Holasová, Křížová 105/4, Brno, Staré Brno, 60300

(97) **EP 3583032**
(47) 31.03.2021
(97) 23.08.2018
(51) *B64D 31/06* (2006.01)
B64C 27/00 (2006.01)
(96) 14.02.2018
(96) 18706825.9
(73) Safran Helicopter Engines, 64510 Bordes, FR
(72) Thiriet, Romain, 77550 Moissy-Crayamel, FR
Bazet, Jean Michel, 77550 Moissy-Crayamel, FR
Frealle, Jean-Luc, Charles, Gilbert, 77550 Moissy-Crayamel, FR
Darfeuill, Pierre, 77550 Moissy-Crayamel, FR
(54) **Postup a systém řízení nouzového zařízení**
(32) 1751219
(31) 15.02.2017
(33) FR
(86) PCT/FR2018/050358
(87) WO 2018/150138
(74) Všetečka Zelený Švorčík a partneři, advokátní a patentová kancelář, JUDr. Michal Havlík, Hálkova 1406/2, Praha 2, Nové Město, 12000

(97) **EP 3585383**
(47) 24.03.2021
(97) 20.06.2019
(51) **A61K 31/415** (2006.01)
A61P 11/00 (2006.01)
(96) 11.12.2018
(96) 18819366.8
(73) Mereo BioPharma 1 Limited, London, Greater London W1G 0QF, GB
(72) PARKIN, Jacqueline, London Greater London W1G 0QF, GB
MACKINNON, Alastair, London Greater London W1G 0QF, GB
(54) **Použití 3-[5-amino-4-(3-kyanobenzoyl)-pyrazol-1-yl]-n-cyklopropyl-4-methylbenzamidu v prevenci akutních exacerbací chronické obstrukční plicní nemoci**
(32) 201720622, 201720624, 201802354, 201802353
(31) 11.12.2017, 11.12.2017, 13.02.2018, 13.02.2018
(33) GB, GB, GB, GB
(86) PCT/GB2018/053591
(87) WO 2019/116022
(74) Všeťečka Zelený Švorčík a partneři, advokátní a patentová kancelář, JUDr. Michal Havlík, Hálkova 1406/2, Praha 2, Nové Město, 12000

(97) **EP 3593065**
(47) 25.11.2020
(97) 13.09.2018
(51) **F24T 10/17** (2018.01)
F28F 21/06 (2006.01)
F16L 11/04 (2006.01)
B29C 65/02 (2006.01)
(96) 06.03.2018
(96) 18717221.8
(73) E-Tube Sweden AB, 412 68 Göteborg, SE
(72) SÄRNEÖ, Peter, 412 68 Göteborg, SE
WESTERLIND, Lars, 412 70 Göteborg, SE
(54) **Poddajná těsnicí trubka a způsob k její výrobě**
(32) 1750255
(31) 07.03.2017
(33) SE
(86) PCT/EP2018/055434
(87) WO 2018/162460
(74) Všeťečka Zelený Švorčík a partneři, advokátní a patentová kancelář, JUDr. Michal Havlík, Hálkova 1406/2, Praha 2, Nové Město, 12000

(97) **EP 3593772**
(47) 02.12.2020
(97) 15.01.2020
(51) **A61F 11/00** (2006.01)
A61M 3/02 (2006.01)
A61F 7/12 (2006.01)
(96) 13.07.2018
(96) 18183454.0
(73) EARBREEZE GMBH, 1010 Wien, AT
(72) KURSHEL Martin, 1010 Wien, AT
(54) **Nástavec pro zařízení pro tvorbu proudu vzduchu**
(74) Všeťečka Zelený Švorčík a partneři, advokátní a patentová kancelář, JUDr. Michal Havlík, Hálkova 1406/2, Praha 2, Nové Město, 12000

(97) **EP 3594238**
(47) 24.02.2021
(97) 15.01.2020
(51) **C07K 16/28** (2006.01)
A61K 39/395 (2006.01)
(96) 18.03.2015
(96) 19188693.6
(73) Regeneron Pharmaceuticals, Inc., Tarrytown, NY 10591, US
(72) DAVIS, Samuel, Tarrytown, NY 10591, US
SMITH, Eric, Tarrytown, NY 10591, US
VARGHESE, Bindu, Tarrytown, NY 10591, US
KIRSHNER, Jessica R., Tarrytown, NY 10591, US
THURSTON, Gavin, Tarrytown, NY 10591, US
(54) **Protilátkové kompozice pro léčbu nádorů**
(32) 201461955663 P, 201461981641 P, 201462007385 P, 201462033460 P
(31) 19.03.2014, 18.04.2014, 03.06.2014, 05.08.2014
(33) US, US, US, US
(74) A. Holas & partner, Patentová a známková kancelář, Ing. Mgr. Hana Holasová, Křížová 105/4, Brno, Staré Brno, 60300

(97) **EP 3602690**
(47) 31.03.2021
(97) 04.10.2018
(51) **H01R 4/02** (2006.01)
H01R 4/18 (2006.01)
H01R 43/02 (2006.01)
H01R 4/62 (2006.01)
H01R 13/03 (2006.01)
(96) 11.01.2018
(96) 18701126.7
(73) Auto-Kabel Management GmbH, 79688 Hausen i.W., DE
(72) SCHWARKOWSKI, Oliver, 79669 Zell im Wiesental, DE
(54) **Spojení přípojovacího dílu s lankovým vodičem**
(32) 102017106742
(31) 29.03.2017
(33) DE
(86) PCT/EP2018/050600
(87) WO 2018/177616
(74) Čermák a spol., JUDr. Karel Čermák Ph.D., LL.M., advokát, Elišky Peškové 735/15, Praha 5, Smíchov, 15000

(97) **EP 3606385**
(47) 20.01.2021
(97) 27.12.2018
(51) **A47G 9/02** (2006.01)
D05B 11/00 (2006.01)
(96) 09.05.2018
(96) 18726314.0
(73) SCHMALE-Holding GmbH & Co., 48607 Ochtrup, DE
(72) REINDERS, Peter, 48607 Ochtrup, DE
(54) **Způsob a zařízení na výrobu předpjatých ložních prostěradel**
(32) 102017113666
(31) 21.06.2017
(33) DE
(86) PCT/DE2018/100443
(87) WO 2018/233751
(74) Všeťečka Zelený Švorčík a partneři, advokátní a patentová kancelář, JUDr. Michal Havlík, Hálkova 1406/2, Praha 2, Nové Město, 12000

(97) **EP 3609770**
(47) 27.01.2021
(97) 18.10.2018
(51) **B62D 1/19** (2006.01)
(96) 06.04.2018
(96) 18717312.5
(73) thyssenkrupp Presta AG, 9492 Eschen, LI
thyssenkrupp AG, 45143 Essen, DE
(72) DOMIG, Markus, 6781 Bartholomäberg, AT
(54) **Sloupek řízení se zařízením pro absorpci energie pro motorové vozidlo**
(32) 102017206277
(31) 12.04.2017
(33) DE
(86) PCT/EP2018/058893
(87) WO 2018/189055
(74) Všeťečka Zelený Švorčík a partneři, advokátní a patentová kancelář, JUDr. Michal Havlík, Hálkova 1406/2, Praha 2, Nové Město, 12000

(97) **EP 3612698**
(47) 31.03.2021
(97) 25.10.2018
(51) **E05D 7/10** (2006.01)
E05D 5/12 (2006.01)
(96) 15.02.2018
(96) 18708577.4
(73) Rittal GmbH & Co. KG, 35745 Herborn, DE
(72) GEORG, Frank-Mike, 35683 Dillenburg, DE
BLOH, Achim, 35644 Hohenahr-Ahrdt, DE
RAMDOHR, Martin, 35759 Driedorf-Waldaubach, DE
NEUHOF, Markus, 35630 Ehringshausen-Niederlemp, DE
(54) **Závěs pro kryt skříňového rozvaděče, jakož i odpovídající kryt skříňového rozvaděče a způsob montáže**
(32) 102017108586
(31) 21.04.2017
(33) DE

- (86) PCT/DE2018/100138
(87) WO 2018/192606
(74) Rott, Růžička & Guttman a spol., Vyskočilova 1566, Praha 4, Michle, 14000
-
- (97) **EP 3619078**
(47) 17.02.2021
(97) 08.11.2018
(51) **B60R 21/16** (2006.01)
B60R 21/235 (2006.01)
D03D 1/02 (2006.01)
(96) 26.04.2018
(96) 18724417.3
(73) INVISTA Textiles (U.K.) Limited, Manchester M2 3DE, GB
(72) HUNT, Neil, Cheltenham Gloucestershire GL54 5NW, GB
(54) **Tkanina s nízkou propustností a vysokou pevností a způsoby její výroby**
(32) 201762500192 P
(31) 02.05.2017
(33) US
(86) PCT/US2018/029504
(87) WO 2018/204154
(74) Všeťečka Zelený Švorčík a partneři, advokátní a patentová kancelář, JUDr. Michal Havlík, Hálkova 1406/2, Praha 2, Nové Město, 12000
-
- (97) **EP 3619269**
(47) 17.02.2021
(97) 08.11.2018
(51) **C08L 91/00** (2006.01)
C08L 95/00 (2006.01)
(96) 30.04.2018
(96) 18719585.4
(73) Total Marketing Services, 92800 Puteaux, FR
(72) BARDIN, Franck, 78240 Chambourey, FR
BRUNON, Angélique, 92500 Rueil Malmaison, FR
(54) **Biologické fluxační činidlo pro asfaltové prostředky**
(32) 1753841
(31) 02.05.2017
(33) FR
(86) PCT/EP2018/061033
(87) WO 2018/202621
(74) PATENTSERVIS Praha a.s., Na Podkovce 281/10, Praha 4, Podolí, 14700
-
- (97) **EP 3621906**
(47) 24.03.2021
(97) 28.11.2019
(51) **B65H 3/08** (2006.01)
B65H 3/22 (2006.01)
B65H 3/56 (2006.01)
B65H 5/08 (2006.01)
B65H 5/14 (2006.01)
(96) 14.12.2018
(96) 18825957.6
(73) OLBRICH GmbH, 46395 Bocholt, DE
(72) WILKEN, Dominic, 46414 Rhede, DE
(54) **Uspořádání drapáků pro zvedání ohebného polotovaru od podkladu a odpovídající způsob**
(32) 102018112307
(31) 23.05.2018
(33) DE
(86) PCT/EP2018/084940
(87) WO 2019/223891
(74) Rott, Růžička & Guttman a spol., Vyskočilova 1566, Praha 4, Michle, 14000
-
- (97) **EP 3624642**
(47) 24.02.2021
(97) 22.11.2018
(51) **A47B 88/493** (2017.01)
A47B 88/44 (2017.01)
(96) 09.05.2018
(96) 18729017.6
(73) Fulterer AG & Co KG, 6890 Lustenau, AT
(72) RAID, Karl, 6914 Hohenweiler, AT
MÜLLER, Wolfgang, 6890 Lustenau, AT
(54) **Výsuvné vedení**

- (32) 2132017
(31) 19.05.2017
(33) AT
(86) PCT/AT2018/000047
(87) WO 2018/209369
(74) KOREJZOVA LEGAL v.o.s., JUDr. Petra Sauvage de Brantes, Korunní 810/104, Praha 10, Vinohrady, 10100
-
- (97) **EP 3630098**
(47) 24.03.2021
(97) 29.11.2018
(51) **A61K 31/4045** (2006.01)
A61K 31/445 (2006.01)
A61K 31/496 (2006.01)
A61K 31/505 (2006.01)
A61K 31/27 (2006.01)
A61K 31/55 (2006.01)
A61K 45/06 (2006.01)
A61P 25/28 (2006.01)
(96) 22.05.2018
(96) 18726791.9
(73) H. Lundbeck A/S, 2500 Valby, DK
(72) WINDFELD, Kristian, 2500 Valby, DK
(54) **Kombinace antagonisty 5-HT6 receptoru a inhibitoru acetylcholinesterázy pro použití při léčení Alzheimerovy choroby u subpopulace pacientů nesoucích alelu ApoE4**
(32) PA201700313, PA201700538
(31) 24.05.2017, 29.09.2017
(33) DK, DK
(86) PCT/EP2018/063402
(87) WO 2018/215478
(74) Všeťečka Zelený Švorčík a partneři, advokátní a patentová kancelář, JUDr. Michal Havlík, Hálkova 1406/2, Praha 2, Nové Město, 12000
-
- (97) **EP 3634384**
(47) 27.01.2021
(97) 13.12.2018
(51) **A61K 9/08** (2006.01)
A61K 31/198 (2006.01)
A61P 25/14 (2006.01)
A61P 25/16 (2006.01)
(96) 05.06.2018
(96) 18730319.3
(73) Dizlin Pharmaceuticals AB, 413 90 Göteborg, SE
(72) ERIKSSON, Elias, 411 28 Göteborg, SE
DIZDAR SEGRELL, Nil, 582 37 Linköping, SE
EHRNEBO, Mats, 754 40 Uppsala, SE
BRING, Leif, 598 36 Vimmerby, SE
(54) **Infuzní roztok levodopy**
(32) 1750707
(31) 05.06.2017
(33) SE
(86) PCT/EP2018/064774
(87) WO 2018/224501
(74) Všeťečka Zelený Švorčík a partneři, advokátní a patentová kancelář, JUDr. Michal Havlík, Hálkova 1406/2, Praha 2, Nové Město, 12000
-
- (97) **EP 3641730**
(47) 03.03.2021
(97) 27.12.2018
(51) **A61K 9/107** (2006.01)
A61K 31/4745 (2006.01)
A61K 47/34 (2017.01)
A61P 35/00 (2006.01)
(96) 22.06.2018
(96) 18821648.5
(73) SNBioscience Inc., Seongnam-si, Gyeonggi-do, 13449, KR
(72) PARK, Young Hwan, Wonju-si Gangwon-do 26386, KR
LEE, Il Hyun, Incheon 22000, KR
(54) **Částice a farmaceutická kompozice zahrnující nerozpustnou sloučeninu kamptohecinu se strukturou dvojitého jádra-obalu a způsob jejich výroby**
(32) 20170079354
(31) 22.06.2017
(33) KR

(86) PCT/KR2018/007114
(87) WO 2018/236190
(74) A. Holas & partner, Patentová a známková kancelář, Ing. Mgr. Hana Holasová, Křížová 105/4, Brno, Staré Brno, 60300

(97) **EP 3653173**
(47) 21.04.2021
(97) 20.05.2020
(51) **A61F 2/24** (2006.01)
(96) 08.06.2009
(96) 19217060.3
(73) Edwards Lifesciences Corporation, Irvine, CA 92614, US
(72) HARITON, Ilia, Irvine, California 92614, US
BENICHO, Netanel, Irvine, California 92614, US
NITZAN, Yaacov, Irvine, California 92614, US
FELSEN, Bella, Irvine, California 92614, US
NGUYEN-THIEN-NH, Diana, Irvine, California 92614, US
KHANNA, Rajesh, Irvine, California 92614, US
NGUYEN, Son, Irvine, California 92614, US
LEVI, Tamir, Irvine, California 92614, US
PELLED, Itai, Irvine, California 92614, US

(54) **Nízkoprofilová transkatetrová srdeční chlopeč**
(32) 59656 P
(31) 06.06.2008
(33) US
(74) Rott, Růžička & Guttman a spol., Vyskočilova 1566, Praha 4, Michle, 14000

(97) **EP 3661713**
(47) 27.01.2021
(97) 07.02.2019
(51) **B29B 17/00** (2006.01)
B29B 17/02 (2006.01)
(96) 19.07.2018
(96) 18759541.8
(73) Plastigram Industries A.S., 14900 Praha 4 - Háje, CZ
(72) PELIKAN, Ales, 10400 Praha, CZ
(54) **Způsob zpracování odpadu vznikajícího po recyklaci papíru z použitých nápojových kartónů**

(32) 20170446
(31) 02.08.2017
(33) CZ
(86) PCT/CZ2018/000034
(87) WO 2019/024950
(74) Všetečka Zelený Švorčík a partneři, advokátní a patentová kancelář, JUDr. Michal Havlík, Hálkova 1406/2, Praha 2, Nové Město, 12000

(97) **EP 3669667**
(47) 20.01.2021
(97) 24.06.2020
(51) **A23L 13/00** (2016.01)
A23L 23/00 (2016.01)
A23L 13/10 (2016.01)
A23L 19/00 (2016.01)
(96) 04.12.2019
(96) 19213554.9
(73) BARILLA G. e R. Fratelli S.p.A., 43100 Parma, IT
(72) DE TATA, Vincenzo, 43125 Parma, IT
PONANTI, Marcella, 43121 Parma, IT

BETTEGA, Fabio, 43039 Salsomaggiore Terme (PR), IT
SPOTTI, Andrea, 43036 Fidenza (PR), IT
ALBERTI, Roberto, 43123 Parma, IT

(54) **Způsob výroby omáčky obsahující maso**
(32) 201800020899
(31) 21.12.2018
(33) IT
(74) Ing. Dobroslav Musil, patentová kancelář, Ing. Dobroslav Musil, Zábřdovická 801/11, Brno, Zábřdovice, 61500

(97) **EP 3675501**
(47) 24.03.2021
(97) 01.07.2020
(51) **H04N 19/70** (2014.01)
(96) 02.09.2011
(96) 20155451.6
(73) LG Electronics Inc., Yeongdeungpo-gu Seoul 150-721, KR
(72) KIM, Jungsun, 137-130 Seoul, KR
PARK, Seungwook, 137-130 Seoul, KR
SUNG, Jaewon, 137-130 Seoul, KR
PARK, Joonyoung, 137-130 Seoul, KR
JEON, Byeongmoon, 137-130 Seoul, KR
LIM, Jaehyun, 137-130 Seoul, KR
JEON, Yongjoon, 137-130 Seoul, KR
CHOL, Younghee, 137-130 Seoul, KR

(54) **Způsob pro dělení bloku a dekódovací zařízení**
(32) 38657910 P, 38859210 P, 38861210 P, 40563810 P, 40563510 P, 42360210 P
(31) 27.09.2010, 30.09.2010, 01.10.2010, 21.10.2010, 21.10.2010, 16.12.2010
(33) US, US, US, US, US, US
(74) Všetečka Zelený Švorčík a partneři, advokátní a patentová kancelář, JUDr. Michal Havlík, Hálkova 1406/2, Praha 2, Nové Město, 12000

(97) **EP 3694679**
(47) 31.03.2021
(97) 16.05.2019
(51) **B23K 20/06** (2006.01)
B23K 20/22 (2006.01)
B21D 26/14 (2006.01)
H01R 4/62 (2006.01)
H01R 43/02 (2006.01)
B23K 101/32 (2006.01)
B23K 101/38 (2006.01)
B23K 103/16 (2006.01)
(96) 15.08.2018
(96) 18759068.2
(73) Auto-Kabel Management GmbH, 79688 Hausen i.W., DE
(72) SCHARKOWSKI, Oliver, 79669 Zell im Wiesental, DE
(54) **Způsob vytváření stíněného připojení u stíněného kabelu, příslušný kabel mající stínění**
(32) 102017126530
(31) 13.11.2017
(33) DE
(86) PCT/EP2018/072086
(87) WO 2019/091613
(74) Čermák a spol., JUDr. Karel Čermák Ph.D., LL.M., advokát, Elišky Peškové 735/15, Praha 5, Smíchov, 15000

Zveřejněné překlady pozměněného nebo omezeného znění evropských patentových spisů

U následujících udělených evropských patentů s účinky pro Českou republiku byl majitelem předložen český překlad pozměněného nebo omezeného znění evropského patentového spisu (§35f odst. 3 zákona č. 527/1990 Sb., v platném znění).

Datem zveřejnění překladu pozměněného nebo omezeného znění evropského patentového spisu je datum publikace tohoto Věstníku.

(97) **EP 1984517**

(97) **EP 2147844**

(97) **EP 2944843**

(97) **EP 3194385**

Evropské patenty zachované v pozměněném nebo omezeném znění

V této části jsou uvedeny evropské patenty s účinky pro Českou republiku, které byly Evropským úřadem podle článku 102 Úmluvy o udělování evropských patentů zachovány v omezeném znění podle čl. 105a - 105c EPC 2000, nebo v pozměněném znění (§ 35f zákona č. 527/1990 Sb., v platném znění).

(97)	Datum oznámení o zachování patentu
EP 2109194	05.05.2021

Evropské patenty zrušené Evropským patentovým úřadem

Následující evropské patenty udělené Evropským patentovým úřadem s účinky pro Českou republiku byly zrušeny Evropským patentovým úřadem podle článku 102 Úmluvy o udělování evropských patentů (§ 35f odst 2 zákona č. 527/1990 Sb., v platném znění).

(97) EP 2727691

MM4A Zánik evropských patentů nezaplacením poplatků za udržování platnosti patentu

Následující evropské patenty udělené Evropským patentovým úřadem s účinky pro Českou republiku zanikly pro nezaplacení poplatků za udržování platnosti patentu (§ 22 písm. b) zákona č. 527/1990 Sb., v platném znění).

(97) EP 1310929	(97) EP 2086544	(97) EP 2493649	(97) EP 2868597
(97) EP 1375031	(97) EP 2205436	(97) EP 2493921	(97) EP 2876193
(97) EP 1415847	(97) EP 2205437	(97) EP 2493993	(97) EP 2914473
(97) EP 1418647	(97) EP 2206207	(97) EP 2497085	(97) EP 2914599
(97) EP 1439953	(97) EP 2207419	(97) EP 2497343	(97) EP 2914767
(97) EP 1458578	(97) EP 2207775	(97) EP 2501258	(97) EP 2914796
(97) EP 1465780	(97) EP 2209464	(97) EP 2504150	(97) EP 2914998
(97) EP 1480763	(97) EP 2209614	(97) EP 2554487	(97) EP 2917223
(97) EP 1542191	(97) EP 2212139	(97) EP 2556285	(97) EP 2923000
(97) EP 1554228	(97) EP 2215207	(97) EP 2590040	(97) EP 2923571
(97) EP 1555898	(97) EP 2218632	(97) EP 2591979	(97) EP 3015016
(97) EP 1559183	(97) EP 2218633	(97) EP 2591982	(97) EP 3015017
(97) EP 1559796	(97) EP 2247892	(97) EP 2632671	(97) EP 3026152
(97) EP 1576070	(97) EP 2261377	(97) EP 2632926	(97) EP 3038065
(97) EP 1580216	(97) EP 2261378	(97) EP 2633048	(97) EP 3063141
(97) EP 1597428	(97) EP 2332505	(97) EP 2635644	(97) EP 3065852
(97) EP 1680284	(97) EP 2341161	(97) EP 2635646	(97) EP 3065879
(97) EP 1682791	(97) EP 2350325	(97) EP 2635807	(97) EP 3065880
(97) EP 1687835	(97) EP 2350495	(97) EP 2635833	(97) EP 3066018
(97) EP 1692265	(97) EP 2351130	(97) EP 2635834	(97) EP 3066076
(97) EP 1700315	(97) EP 2352494	(97) EP 2636046	(97) EP 3066139
(97) EP 1734286	(97) EP 2352925	(97) EP 2651597	(97) EP 3066371
(97) EP 1779881	(97) EP 2364142	(97) EP 2691585	(97) EP 3098337
(97) EP 1795186	(97) EP 2365127	(97) EP 2731877	(97) EP 3215285
(97) EP 1820978	(97) EP 2366817	(97) EP 2743074	(97) EP 3318331
(97) EP 1827146	(97) EP 2367674	(97) EP 2773952	(97) EP 3387204
(97) EP 1833707	(97) EP 2449912	(97) EP 2775865	(97) EP 3393928
(97) EP 1943017	(97) EP 2450202	(97) EP 2775867	(97) EP 3398871
(97) EP 2056318	(97) EP 2463201	(97) EP 2775870	(97) EP 3423226
(97) EP 2080190	(97) EP 2493487	(97) EP 2778177	
(97) EP 2080490	(97) EP 2493511	(97) EP 2780011	

PD4A

Převod práv a ostatní změny majitelů evropských patentů

(97) EP 1693177
(73) INCOE Corporation USA, Auburn Hills, 48326, MI, US

(97) EP 2197288
(73) BEL, 92150 Suresnes, FR

(97) EP 1919802
(73) BEL, 92150 Suresnes, FR

(97) EP 2252159
(73) BEL, 92150 Suresnes, FR

(97) EP 2008948
(73) BEL, 92150 Suresnes, FR

(97) EP 2325066
(73) TATRAVAGÓNKA a.s., 058 01 Poprad, SK

(97) EP 2089212
(73) Woodplastic Holding a.s., Praha 1, Nové Město, CZ

(97) EP 2349676
(73) Woodplastic Holding a.s., Praha 1, Nové Město, CZ

(97) EP 2097164
(73) Mineral Carbonation International Pty Ltd, Braddon 2612, AU

(97) EP 2470424
(73) Airbus Operations Limited, Bristol BS34 7PA, GB

(97) **EP 2475261**
(73) BEL, 92150 Suresnes, FR

(97) **EP 2821019**
(73) Dragon Crown Medical Co., Ltd, Jinan, Shandong, CN

(97) **EP 3060601**
(73) Tipa Corp. Ltd., 4524079 Hod-Hasharon, IL

(97) **EP 3283277**
(73) BEL, 92150 Suresnes, FR

(97) **EP 3331495**
(73) Tolmar International Limited, Dublin 2, DO2 T380, IE

(97) **EP 3337928**
(73) HET Elastomertechnik GmbH, 65203 Wiesbaden, DE

(97) **EP 3414181**
(73) DDP Specialty Electronic Materials US, LLC, Wilmington, DE 19805, US

(97) **EP 3414182**
(73) DDP Specialty Electronic Materials US, LLC, Wilmington, DE 19805, US

(97) **EP 3463432**
(73) Galderma Holding SA, 1814 La Tour-de-Peilz, CH

(97) **EP 3523122**
(73) NAFIGATE park s.r.o., Praha 9, Prosek, CZ

(97) **EP 3534690**
(73) &ever GmbH, 81379 München, DE

(97) **EP 3581457**
(73) TATRAVAGÓNKA a.s., 058 01 Poprad, SK

(97) **EP 3634384**
(73) Dizlin Pharmaceuticals AB, 413 90 Göteborg, SE

(97) **EP 3710485**
(73) AbbVie Stemcentrx LLC, North Chicago, 60064, IL, US

FG1K

Zapsané užité vzory - přehled podle čísel zápisu

V období uzávěrky tohoto čísla Věstníku zapsal Úřad průmyslového vlastnictví tyto užité vzory.

(11)	(51)		(11)	(51)		(11)	(51)	
35038	F 16 D 48/00	(2006.01)	35046	F 24 F 13/20	(2006.01)	35053	G 01 M 5/00	(2006.01)
35039	G 10 L 13/04	(2013.01)	35047	C 01 G 7/00	(2006.01)	35054	C 04 B 41/45	(2006.01)
35040	G 06 Q 30/00	(2012.01)	35048	A 01 K 13/00	(2006.01)	35055	B 01 J 23/888	(2006.01)
35041	G 01 P 15/00	(2006.01)	35049	C 13 B 50/00	(2011.01)	35056	B 23 C 5/02	(2006.01)
35042	G 08 B 25/00	(2006.01)	35050	G 07 G 1/14	(2006.01)	35057	E 01 F 15/04	(2006.01)
35043	C 02 F 3/04	(2006.01)	35051	H 01 L	(2014.01)	35058	B 60 K 1/00	(2006.01)
35044	E 05 C 17/22	(2006.01)		31/024		35059	C 02 F 1/42	(2006.01)
35045	A 01 B 76/00	(2006.01)	35052	A 43 B 23/02	(2006.01)			

FG1K

Zapsané užité vzory - řazené podle MPT

(51)	A01B 76/00	(2006.01)	(21)	2021-38717
	G06Q 50/02	(2012.01)	(22)	12.04.2021
(11)	35045		(47)	06.05.2021
(21)	2020-38350		(73)	ORLEN UniCRE a.s., Ústí nad Labem, Ústí nad Labem-centrum, CZ
(22)	14.12.2020		(72)	Hidalgo Herrador José Miguel Dr., Bítovany, CZ
(47)	06.05.2021			Fratzak Jakub Ing., Pruszków, PL
(73)	P & L, spol. s r.o., Biskupice, CZ			Tišler Zdeněk Ing., Měděnec, CZ
	Mendelova univerzita v Brně, Brno, Černá Pole, CZ			Velvarká Romana Mgr., Osek, CZ
	Česká zemědělská univerzita v Praze, Praha 6, Suchbát, CZ			Kocík Jaroslav Ing., Ph.D., Litvínov, Chudeřín, CZ
(72)	Šedek Antonín Ing., Kralice na Hané, CZ		(54)	Nikl-wolframový katalyzátor na bázi kyselinou šťavelovou modifikovaného zněle
	Voda Vlastimil Ing., Velké Meziříčí, CZ			
	Neudert Lubomír Ing., Ph.D., Brno, Bystrc, CZ		(51)	B23C 5/02
	Lukas Vojtěch Ing., Ph.D., Mělník, CZ			B29K 307/00
	Smutný Vladimír doc. Ing., Ph.D., Brno, Líšeň, CZ			B29K 307/04
	Kroulík Milan doc. Ing., Ph.D., Vodňany, CZ			B23C 5/06
(54)	Sklopný nosič optických čidel a systém pro ošetřování zemědělských plodin a půdy			B23C 5/20
(74)	PatentCentrum Sedlák & Partners s.r.o., Okružní 2824, České Budějovice, České Budějovice 3, 37001			B23C 5/18
			(11)	35056
(51)	A01K 13/00	(2006.01)	(21)	2021-38719
	A01L 3/06	(2006.01)	(22)	10.04.2021
(11)	35048		(47)	06.05.2021
(21)	2021-38531		(73)	Západočeská univerzita v Plzni, Plzeň, Jižní Předměstí, CZ
(22)	08.02.2021		(72)	Zetek Miroslav doc. Ing., Ph.D., Plzeň, CZ
(47)	06.05.2021			Bakša Tomáš Ing., Karlovy Vary, Stará Role, CZ
(73)	TEMBO BRAND s.r.o., Jablonec nad Nisou, Město nad Nisou, CZ			Mandaus Luboš Bc., Město Touškov, CZ
(72)	Ševčík Jakub Bc., Jablonec nad Nisou, Vrchoslavice, CZ			Bouše Karel Bc., Nepomuk, CZ
(54)	Rehabilitační nástavec pro koně			Zetková Ivana Ing., Ph.D., Přeštice, CZ
(74)	RETROPATENT s.r.o., Dobiášova 1246/29, Liberec, Liberec VI-Rochlice, 46006		(54)	Fréza prutové konstrukce
			(74)	Poláček & kol., Ing. Jiří Poláček, Dominikánská 287/6, Plzeň, Vnitřní Město, 30100
(51)	A43B 23/02	(2006.01)	(51)	B60K 1/00
(11)	35052			B60P 3/00
(21)	2021-38688			B60P 9/00
(22)	29.03.2021		(11)	35058
(47)	06.05.2021		(21)	2017-34528
(73)	Univerzita Tomáše Bati ve Zlíně, Zlín, CZ		(22)	28.12.2017
	BAŤA, akciová společnost, Zlín, CZ		(47)	11.05.2021
(72)	Oharek Bahulová Zuzana MgA., Ph.D., Otrokovice, CZ		(73)	HOPAX s.r.o., Červenka, CZ
	Klbalová Eva MgA., Holešov, CZ			ROBOTSYSTEM, s.r.o., Ostrava - Moravská Ostrava, CZ
	Šuška Juraj MgA., Ph.D., Velké Uherce, SK		(72)	Pavlík Roman, Litovel, CZ
	Sáha Petr prof. Ing., CSc., Zlín, Mladcová, CZ			Bak Pavel Ing., Uničov, CZ
	Horsák Martin Ing., Praha 6, Dejvice, CZ			Haladová Petra Ing., Horní Bludovice, CZ
	Novotný Tomáš Ing., Zlín, CZ		(54)	Multifunkční transportní platforma se zaměnitelnými a rekonfigurovatelnými kolovými jednotkami
(54)	Pružný svršek holoňové obuvi s obvodovou fixací			
(74)	Ing. Dana Kreizlová, Návesní 61, Zlín - Mladcová, 76001		(51)	C01G 7/00
				C01G 5/00
(51)	B01J 23/888	(2006.01)		B01J 20/02
	B01J 23/755	(2006.01)		B01J 23/48
	B01J 32/00	(2006.01)		
(11)	35055			

- (11) 35047
(21) **2020-38408**
(22) 28.12.2020
(47) 06.05.2021
(73) České vysoké učení technické v Praze, Praha 6, Dejvice, CZ
TESLA V.T.-MIKROEL s.r.o., Praha 9, Hloubětín, CZ
(72) Silber Rostislav doc. Ing., CSc., Praha 6, Dejvice, CZ
Prouzová Procházková Lenka Ing., Ph.D., Zbiroh, CZ
Čuba Václav doc. Ing., Ph.D., Praha 6, Ruzyně, CZ
Grapa Matěj Ing., Ostrava, Zábřeh, CZ
Beck Patrik Ing., Lovosice, CZ
Komsrka Tomáš Ing., Zbuzany, CZ
(54) **Kompozitní materiál impregnovaný monodisperzními nanočásticemi Ag nebo Au**
(74) HARBER IP s.r.o., Dukelských hrdinů 567/52, Praha 7, Holešovice, 17000

- (51) **C02F 1/42** (2006.01)
(11) 35059
(21) **2020-37568**
(22) 22.05.2020
(47) 11.05.2021
(73) Vysoká škola báňská – Technická univerzita Ostrava, Ostrava, Poruba, CZ
(72) Carev Vadim Ing., Praha 4, Krč, CZ
Vozňák Miroslav prof. Ing., Ph.D., Frýdek-Místek, Místek, CZ
Zdrálek Jaroslav doc. Ing., Ph.D., Hrabyně, CZ
(54) **Vodní ionizační reaktor**

- (51) **C02F 3/04** (2006.01)
C02F 1/28 (2006.01)
(11) 35043
(21) **2020-38229**
(22) 13.11.2020
(47) 06.05.2021
(73) Kolomaki s.r.o., Zlonice, CZ
(72) Angervaks Anton, Slaný, Kvíček, CZ
(54) **Zařízení k biologickému a mechanickému čištění vody či jiné kapaliny ve sběrné nádrži**

- (51) **C04B 41/45** (2006.01)
C04B 41/50 (2006.01)
(11) 35054
(21) **2021-38702**
(22) 06.04.2021
(47) 06.05.2021
(73) SChem a. s., Praha 8, Karlín, CZ
(72) Krump Martin Ing., Malečov, CZ
Golasovská Helena Ing., Ústí nad Labem, Bukov, CZ
Korec Štefan RNDr., Žarnovica, SK
(54) **Filmotvorná směs pro povrchové ošetření minerálních povrchů, zejména betonu**
(74) artpatent, advokátní kancelář s.r.o., Tomáš Bejček, Dukelských hrdinů 976/12, Praha 7, Holešovice, 17000

- (51) **C13B 50/00** (2011.01)
(11) 35049
(21) **2021-38538**
(22) 08.02.2021
(47) 06.05.2021
(73) HEINZ FOOD a.s., Fulnek, CZ
(72) Heinz Milan, Čeladná, CZ
(54) **Směs pro výrobu třtinového sirupu**
(74) Ing. Pavel Nádvorník s.r.o., Klínová 620/1, Ostrava, Hulváky, 70900

- (51) **E01F 15/04** (2006.01)
E01D 19/10 (2006.01)
(11) 35057
(21) **2021-38745**
(22) 20.04.2021
(47) 06.05.2021
(73) Mácová Lenka, Hranice, Hranice I-Město, CZ
(72) Mácová Lenka, Hranice, Hranice I-Město, CZ
(54) **Záchytný systém, zejména na silnice a mosty**
(74) KANIA, SEDLÁK, SMOLA, s.r.o., Mendlovo náměstí 907/1a, Brno, Staré Brno, 60300

- (51) **E05C 17/22** (2006.01)
E05C 17/34 (2006.01)
E05B 47/00 (2006.01)
B60J 5/04 (2006.01)
B60J 5/00 (2006.01)

- (11) 35044
(21) **2020-38254**
(22) 20.11.2020
(47) 06.05.2021
(73) BRANO a.s., Hradec nad Moravicí, CZ
České vysoké učení technické v Praze, Praha 6, Dejvice, CZ
(72) Prda Tomáš Ing., Opava 5, CZ
Kovařík Vlastimil Ing., Bílovec, CZ
Kuděla Libor Ing., Chvalíkovice, CZ
Šika Zbyněk prof. Ing., Ph.D., Praha 6, Ruzyně, CZ
Beneš Petr Ing., Ph.D., Praha 8, Bohnice, CZ
Zavřel Jan Ing., Ph.D., Praha 4, CZ
(54) **Blokovácí zařízení dveří automobilu**
(74) FISCHER & PARTNER IP s.r.o., Na hrobci 294/5, Praha 2, Nové Město, 12800

- (51) **F16D 48/00** (2006.01)
F16D 127/00 (2012.01)
(11) 35038
(21) **2020-37327**
(22) 13.03.2020
(47) 06.05.2021
(73) Studnička Vladislav, Lom u Mostu, CZ
(72) Studnička Vladislav, Lom u Mostu, CZ
(54) **Zařízení pro přenos točivého momentu**

- (51) **F24F 13/20** (2006.01)
F24F 13/32 (2006.01)
(11) 35046
(21) **2020-38352**
(22) 14.12.2020
(47) 06.05.2021
(73) ThermWet s.r.o., Praha 10, Uhřetín, CZ
(72) Mareda Lukáš Ing., Český Dub, CZ
(54) **Skříň větrací jednotky**
(74) Mgr. Lukáš Dlabáček, patentový zástupce, Bolzanova 461/5, Brno, 61800

- (51) **G01M 5/00** (2006.01)
G01P 15/08 (2006.01)
(11) 35053
(21) **2021-38692**
(22) 30.03.2021
(47) 06.05.2021
(73) StatoTest s.r.o., Liberec, Liberec IV-Perštýn, CZ
(72) Klokočník Petr Ing., Liberec, Liberec XXV-Vesec, CZ
(54) **Zařízení pro měření stavu stavby**
(74) PatentEnter s.r.o., Koliště 1965/13a, Brno, Černá Pole, 60200

- (51) **G01P 15/00** (2006.01)
(11) 35041
(21) **2020-37779**
(22) 17.07.2020
(47) 06.05.2021
(73) Ústav teoretické a aplikované mechaniky AV ČR, v.v.i., Praha 9, Prosek, CZ
(54) **Zařízení pro dlouhodobý a krátkodobý záznam rychlých dějů**
(74) PatentCentrum Sedlák & Partners s.r.o., Okružní 2824, České Budějovice, České Budějovice 3, 37001

- (51) **G06Q 30/00** (2012.01)
(11) 35040
(21) **2020-37605**
(22) 02.06.2020
(47) 06.05.2021
(73) Pospíchal Richard, Uherčice, CZ
(72) Pospíchal Richard, Uherčice, CZ
(54) **Systém pro minimalizaci kontaktu s obsluhou**
(74) Kania, Sedlák, Smola, s.r.o., Mendlovo náměstí 907/1a, Brno, Staré Brno, 60300

- (51) **G07G 1/14** (2006.01)

G07G 1/12 (2006.01)
G06Q 20/12 (2012.01)
G06Q 20/34 (2012.01)
G06Q 30/06 (2012.01)
 (11) 35050
 (21) **2021-38547**
 (22) 10.02.2021
 (47) 06.05.2021
 (73) 4MAX Retail s.r.o., Praha 1, Staré Město, CZ
 (72) Dort Pavel, Praha 4, Michle, CZ
 (54) **Platební systém**
 (74) Hák, Janeček & Švestka, Patentová a známková kancelář, Mgr. Jaroslav Švestka, U průhonu 827/5, Praha 7, Holešovice, 17000

(51) **G08B 25/00** (2006.01)
G08B 27/00 (2006.01)
 (11) 35042
 (21) **2020-37892**
 (22) 31.12.2019
 (47) 06.05.2021
 (73) Colsys s.r.o., Kladno, Dubí, CZ
 (72) Hlavinka Pavel, Líbeznice, CZ
 Šebelka Zdeněk, Jesenice, CZ
 (54) **Elektronický koncový prvek varování s automatickou regulací akustického výkonu**
 (74) MACHU IP | patentová kancelář, Mgr. Matěj Machů Ph.D., Václavské náměstí 804/58, Praha 1, Nové Město, 11000

(51) **G10L 13/04** (2013.01)
 (11) 35039
 (21) **2019-36852**
 (22) 06.11.2019
 (47) 06.05.2021
 (73) Západočeská univerzita v Plzni, Plzeň, CZ
 CertiCon a.s., Praha 6, CZ
 SpeechTech, s.r.o., Plzeň, CZ
 Univerzita Karlova, Praha 1, CZ

(72) Matoušek Jindřich doc. Ing., Ph.D., Chlumčany, CZ
 Tihelka Daniel Ing., Ph.D., Vejprnice, CZ
 Grüber Martin Ing., Ph.D., Plzeň, Východní Předměstí, CZ
 Vít Jakub Ing., Plzeň, Lobzy, CZ
 Jůzová Markéta Ing., Plzeň, Skvrňany, CZ
 Koláček Antonín, Praha 8, Troja, CZ
 Matoušek Kamil Ing., Ph.D., Praha 6, Dejvice, CZ
 Mařík Vladimír Ing., MBA, Praha 5, Zličín, CZ
 Müller Luděk prof. Ing., Ph.D., Plzeň, Severní Předměstí, CZ
 Tychtl Zbyněk Ing., Ph.D., Tatiná, CZ
 Betka Jan prof. MUDr., DrSc., Praha 6, Dejvice, CZ
 Řepová Barbora MUDr., Černošice, CZ
 (54) **Technický prostředek pro zpracování nahrávek řečových promluv pro automatickou konzervaci hlasu**
 (74) Langrova, s.r.o., Skrétova 1011/48, Plzeň, Jižní Předměstí, 30100

(51) **H01L 31/024** (2014.01)
 (11) 35051
 (21) **2021-38618**
 (22) 09.03.2021
 (47) 06.05.2021
 (73) Západočeská univerzita v Plzni, Plzeň, Jižní Předměstí, CZ
 ELCERAM a.s., Hradec Králové, CZ
 (72) Řeboun Jan Ing., Ph.D., Rokycany, Plzeňské Předměstí, CZ
 Hamáček Aleš doc. Ing., Ph.D., Chotěšov, CZ
 Hlína Jiří Ing., Předmíř, CZ
 Vik Robert Ing., Ph.D., Město Touškov, CZ
 Johan Jan Ing., Roudnice, CZ
 Heřmanský Vojtěch Ing., CSc., Hradec Králové, Věkoše, CZ
 Štěpán Lukáš Ing., Lovčice, CZ
 Šimonovský Marek Mgr., Hradec Králové, Třebeš, CZ
 Kulhánek Filip Ing., Nový Bydžov, CZ
 (54) **Keramický chladič, zejména pro chlazení aktivních či pasivních elektronických součástek generujících ztrátové teplo**
 (74) PatentCentrum Sedlák & Partners s.r.o., Okružní 2824, České Budějovice, České Budějovice 3, 37001

Seznam majitelů zapsaných užitéch vzorů

(73) BAĀA, akciová společnost, Zlín, CZ	(11) 35052	(51) A 43 B 23/02	(2006.01)	(73) StatoTest s.r.o., Liberec, Liberec IV-Perštýn, CZ	(11) 35053	(51) G 01 M 5/00	(2006.01)
BRANO a.s., Hradec nad Moravicí, CZ	35044	E 05 C 17/22	(2006.01)	TEMBO BRAND s.r.o., Jablonec nad Nisou, Mšeno nad Nisou, CZ	35048	A 01 K 13/00	(2006.01)
CertiCon a.s., Praha 6, CZ	35039	G 10 L 13/04	(2013.01)	TESLA V.T.-MIKROEL s.r.o., Praha 9, Hloubětín, CZ	35047	C 01 G 7/00	(2006.01)
Colsys s.r.o., Kladno, Dubí, CZ	35042	G 08 B 25/00	(2006.01)	ThermWet s.r.o., Praha 10, Uhřetěves, CZ	35046	F 24 F 13/20	(2006.01)
Česká zemědělská univerzita v Praze, Praha 6, Suchbátka, CZ	35045	A 01 B 76/00	(2006.01)	Univerzita Karlova, Praha 1, CZ	35039	G 10 L 13/04	(2013.01)
České vysoké učení technické v Praze, Praha 6, Dejvice, CZ	35044	E 05 C 17/22	(2006.01)	Univerzita Tomáše Bati ve Zlíně, Zlín, CZ	35052	A 43 B 23/02	(2006.01)
České vysoké učení technické v Praze, Praha 6, Dejvice, CZ	35047	C 01 G 7/00	(2006.01)	Ústav teoretické a aplikované mechaniky AV ČR, v.v.i., Praha 9, Prosek, CZ	35041	G 01 P 15/00	(2006.01)
ELCERAM a.s., Hradec Králové, CZ	35051	H 01 L 31/024	(2014.01)	Vysoká škola báňská – Technická univerzita Ostrava, Ostrava, Poruba, CZ	35059	C 02 F 1/42	(2006.01)
HEINZ FOOD a.s., Fulnek, CZ	35049	C 13 B 50/00	(2011.01)	Západočeská univerzita v Plzni, Plzeň, CZ	35039	G 10 L 13/04	(2013.01)
HOPAX s.r.o., Červenka, CZ	35058	B 60 K 1/00	(2006.01)	Západočeská univerzita v Plzni, Plzeň, Jižní Předměstí, CZ	35051	H 01 L 31/024	(2014.01)
Kolomak s.r.o., Zlonice, CZ	35043	C 02 F 3/04	(2006.01)	Západočeská univerzita v Plzni, Plzeň, Jižní Předměstí, CZ	35056	B 23 C 5/02	(2006.01)
Mendelova univerzita v Brně, Brno, Černá Pole, CZ	35045	A 01 B 76/00	(2006.01)	4MAX Retail s.r.o., Praha 1, Staré Město, CZ	35050	G 07 G 1/14	(2006.01)
ORLEN UniCRE a.s., Ústí nad Labem, Ústí nad Labem-centrum, CZ	35055	B 01 J 23/888	(2006.01)	Mácová Lenka, Hranice, Hranice I-Město, CZ	35057	E 01 F 15/04	(2006.01)
P & L, spol. s r.o., Biskupice, CZ	35045	A 01 B 76/00	(2006.01)	Pospichal Richard, Uherčice, CZ	35040	G 06 Q 30/00	(2012.01)
ROBOTSYSTEM, s.r.o., Ostrava - Moravská Ostrava, CZ	35058	B 60 K 1/00	(2006.01)				
SChem a. s., Praha 8, Karlín, CZ	35054	C 04 B 41/45	(2006.01)				
SpeechTech, s.r.o., Plzeň, CZ	35039	G 10 L 13/04	(2013.01)				

(73)	(11)	(51)	
Studnička Vladislav, Lom u Mostu, CZ	35038	F 16 D 48/00	(2006.01)

FG4Q

Zapsané průmyslové vzory - přehled podle čísel zápisu

V období uzávěrky tohoto čísla Věstníku zapsal Úřad průmyslového vlastnictví tyto průmyslové vzory:

(11)	(51)	(11)	(51)	(11)	(51)
37682	08-06	37685	08-05	37688	25-03
37683	25-03	37686	08-08		
37684	21-01	37687	02-04, 02-99		

FG4Q

Zapsané průmyslové vzory - přehled podle tříd

(51)	02-04, 02-99	(51)	08-05
(11)	37687	(11)	37685
(21)	2021-41873	(21)	2020-41654
(22)	11.01.2021	(22)	11.02.2020
(15)	06.05.2021	(15)	06.05.2021
(54)	Chránič loktů a kolen	(54)	Upínací zařízení
(28)	1	(28)	1
(73)	Česká republika - Ministerstvo obrany, Praha 6, Hradčany, CZ	(73)	Západočeská univerzita v Plzni, Plzeň, Jižní Předměstí, CZ
(72)	Sedláková Ludmila Ing. Bc., Protivanov, CZ	(72)	Kalina Tomáš Ing., Peruc, Telce, CZ



1.1



1.2

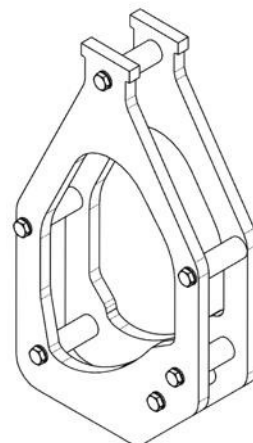

1.1

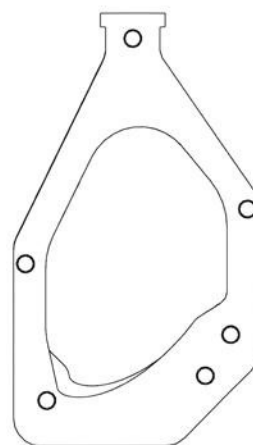

1.2

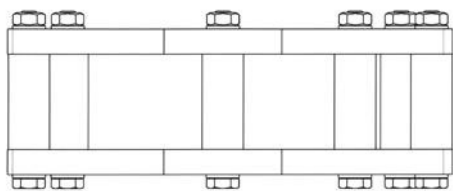

1.3

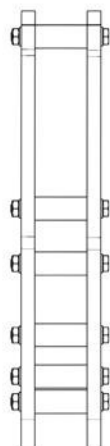

1.4

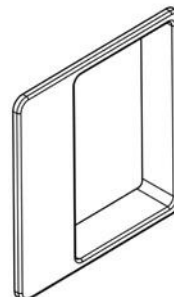

1.2

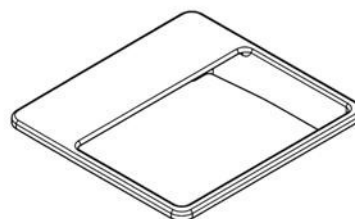

1.3

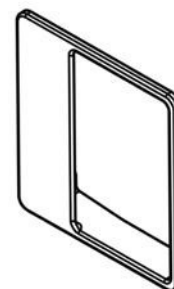

1.4



1.5

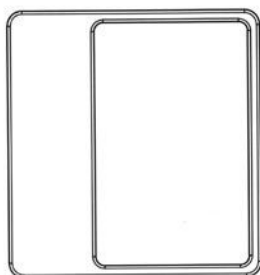

1.1

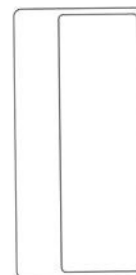

2.1

-
- (51) **08-06**
(11) 37682
(21) 2019-41412
(22) 21.03.2019
(15) 06.05.2021
(54) **Dveřní madla**
(28) 16
(73) Material & Technology s.r.o., Dobruška, CZ
(72) Ulich Roman, Praha 2, Vinohrady, CZ
(74) Ing. Milan Škoda, Nahořanská 308, Nové Město nad Metují, Krčín, 54901

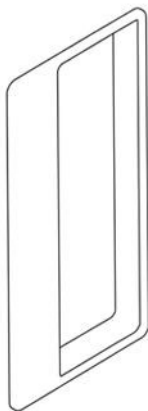

2.2

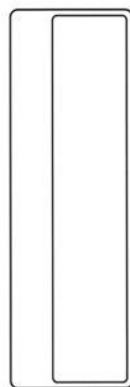

3.1

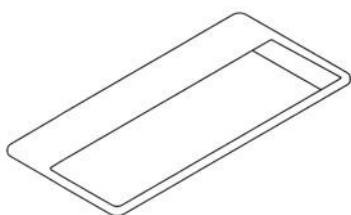

2.3



3.2

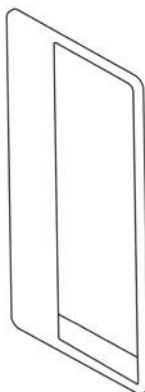

2.4

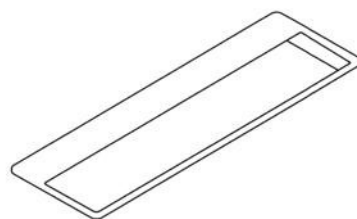

3.3

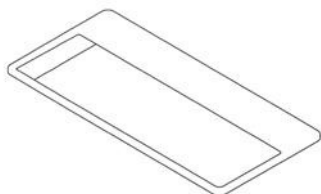

2.5

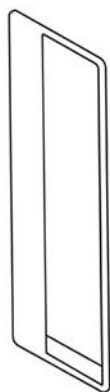

3.4

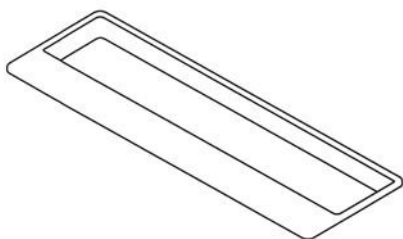

3.5

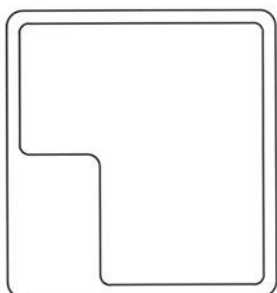

4.1

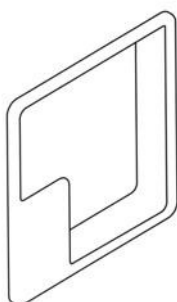

4.2

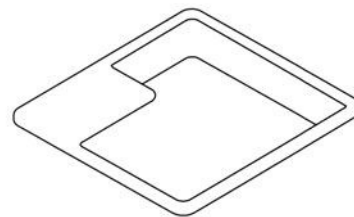

4.3

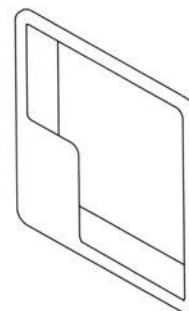

4.4

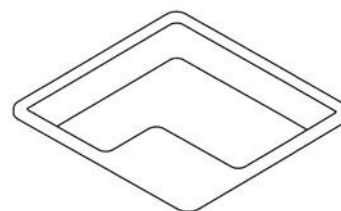

4.5

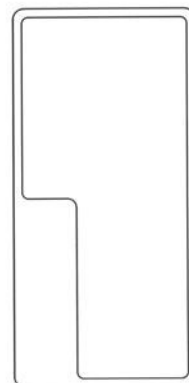

5.1

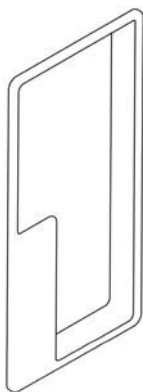

5.2

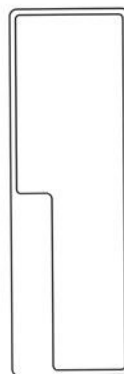

6.1

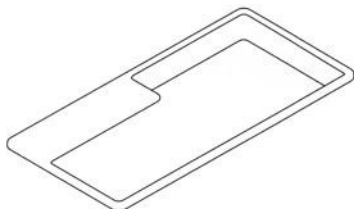

5.3

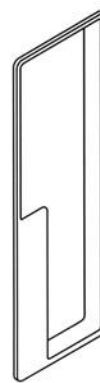

6.2

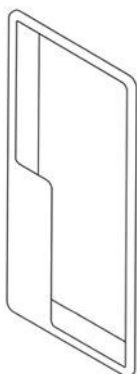

5.4

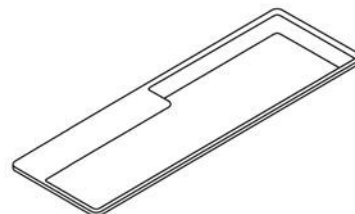

6.3

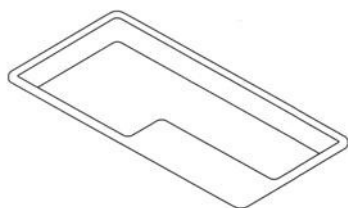

5.5

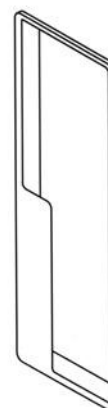

6.4

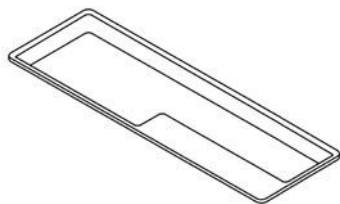

6.5

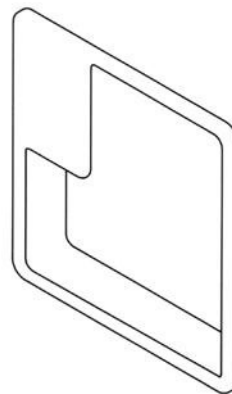

7.4

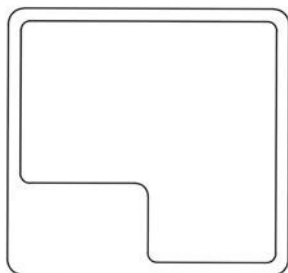

7.1

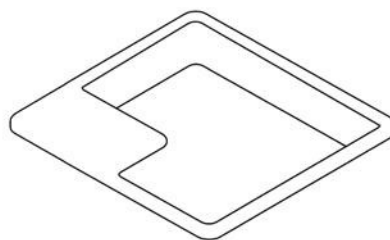

7.5

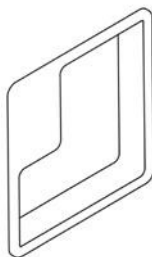

7.2

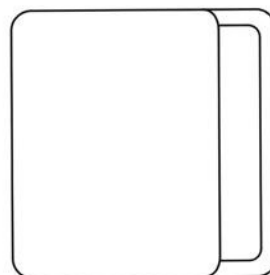

8.1

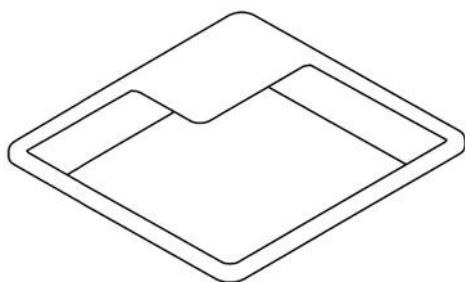

7.3

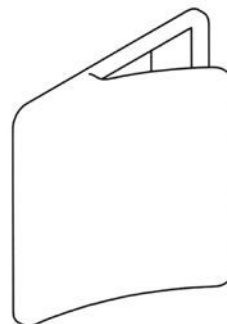

8.2

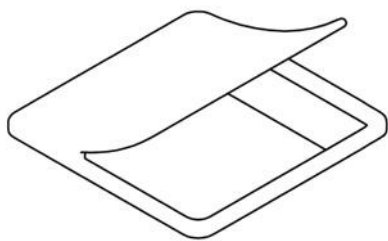

8.3

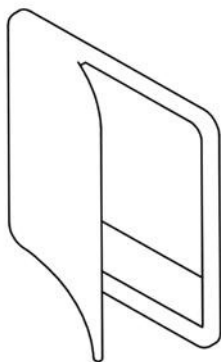

8.4

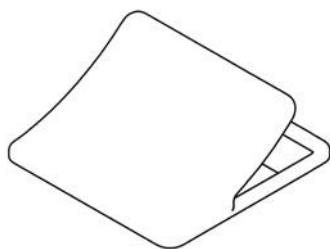

8.5

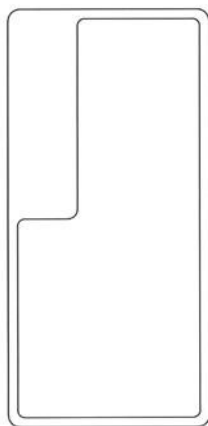

9.1

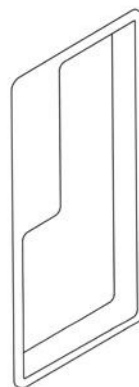

9.2

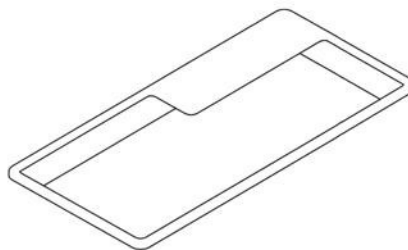

9.3

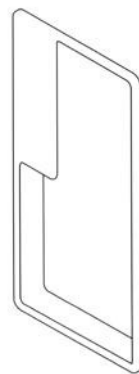

9.4

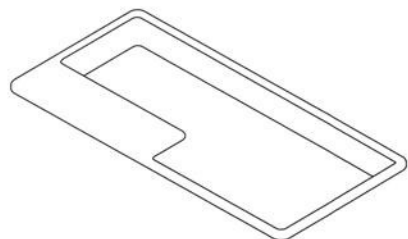

9.5

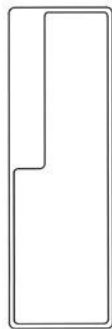

10.1



10.4

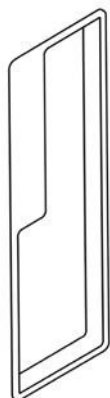

10.2

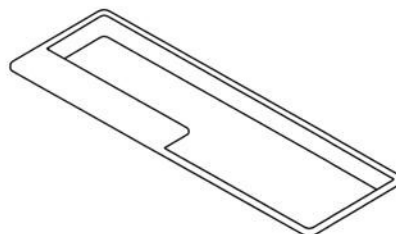

10.5

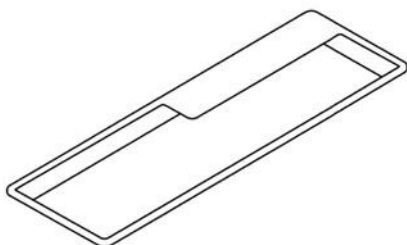

10.3

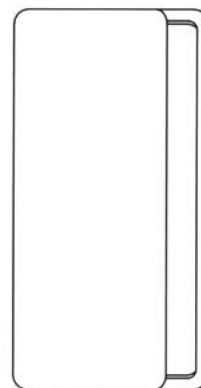

11.1



11.2

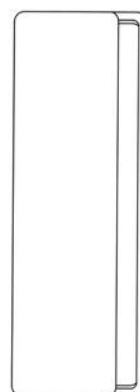

12.1

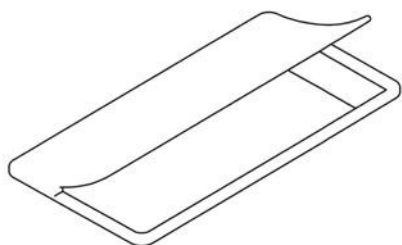

11.3



12.2

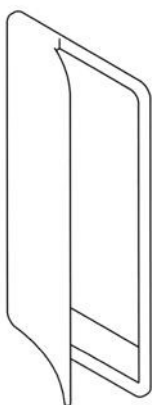

11.4

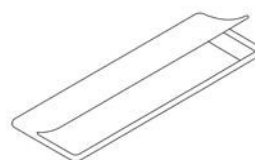

12.3

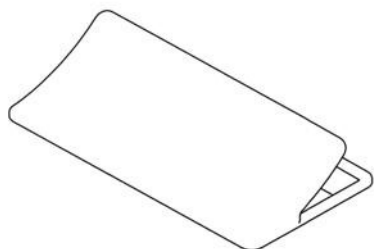

11.5



12.4

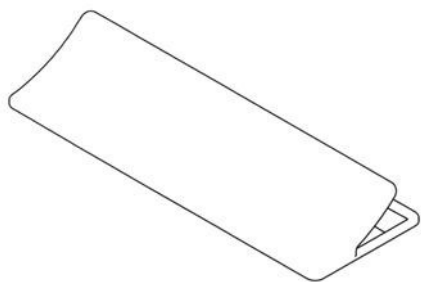

12.5

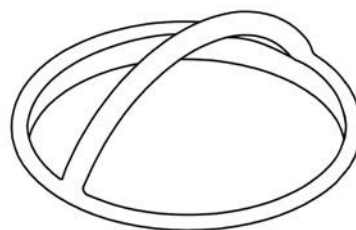

13.3

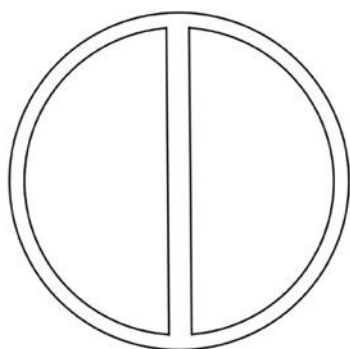

13.1

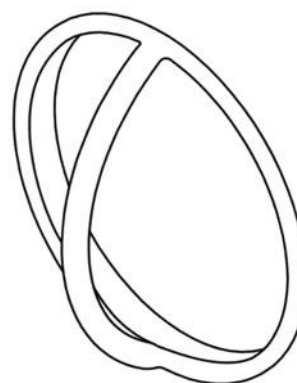

13.4

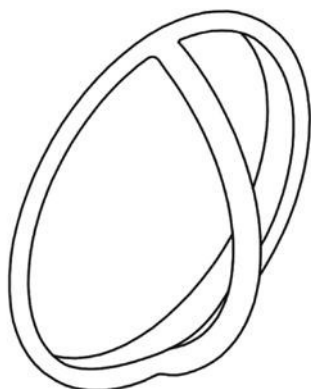

13.2

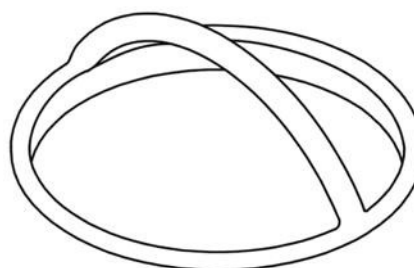

13.5

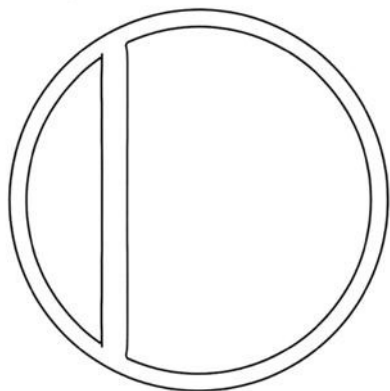

14.1

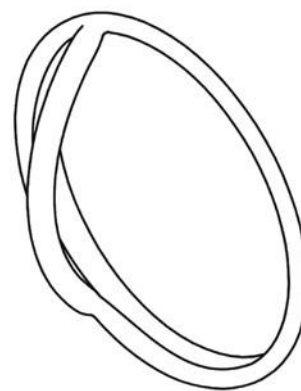

14.4

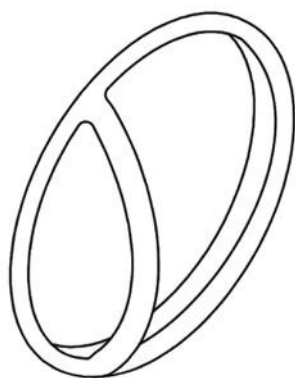

14.2

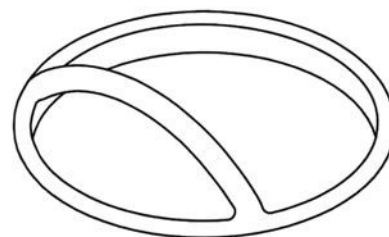

14.5

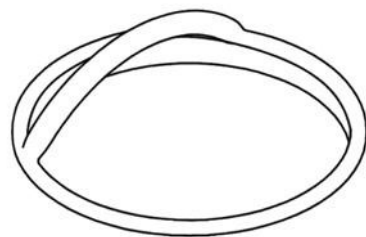

14.3

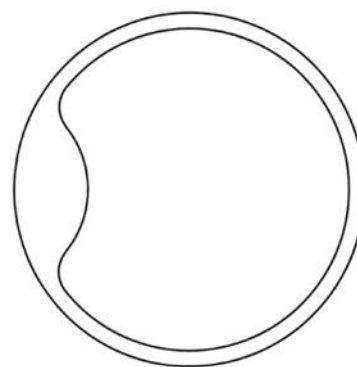

15.1

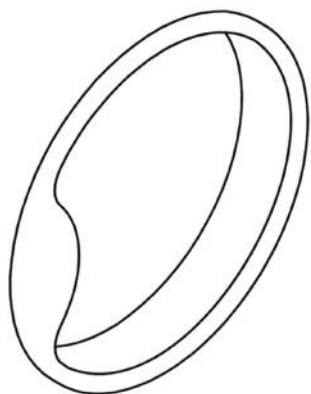

15.2

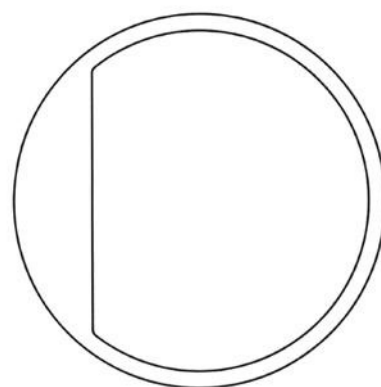

16.1

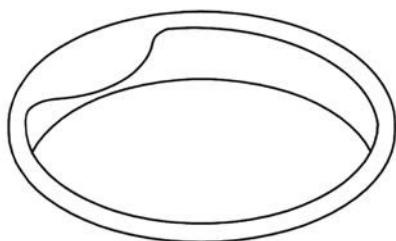

15.3

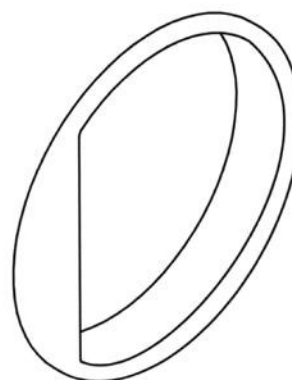

16.2

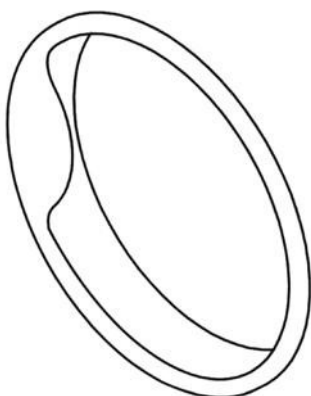

15.4

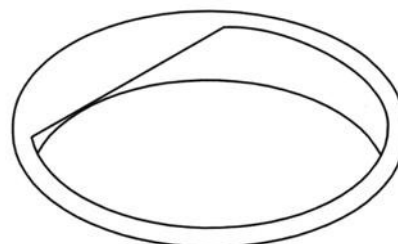

16.3

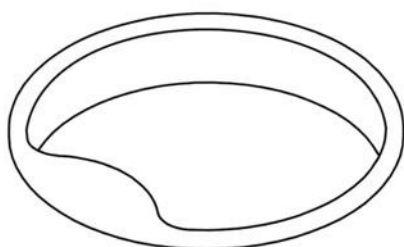

15.5

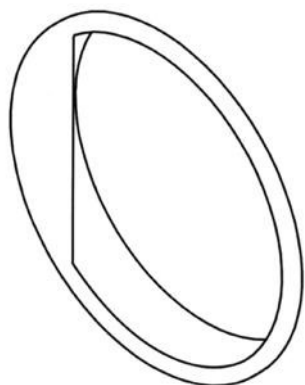

16.4

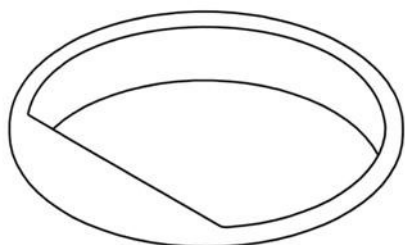

16.5

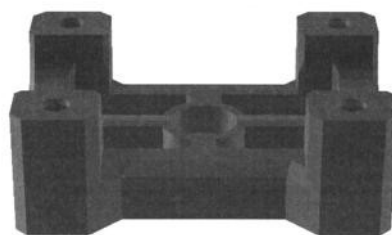

1.2

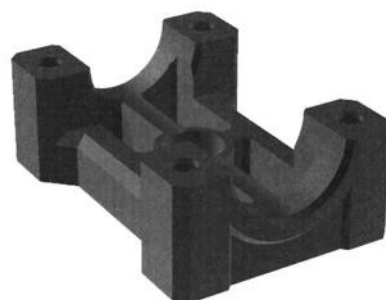

1.3

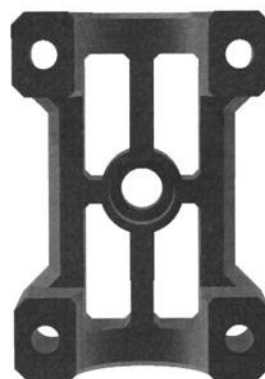

1.4

-
- (51) **08-08**
(11) 37686
(21) 2020-41718
(22) 24.04.2020
(15) 06.05.2021
(54) **Držák hadic**
(28) 1
(73) Fyzikální ústav AV ČR, v. v. i., Praha 8, Libeň, CZ
(72) Boge Robert, Ph.D., Dolní Břežany, CZ
(74) Fyzikální ústav AV ČR, v. v. i./CITT, Karel Bauer, Za Radnicí 835, Dolní Břežany, 25241



1.1



1.5

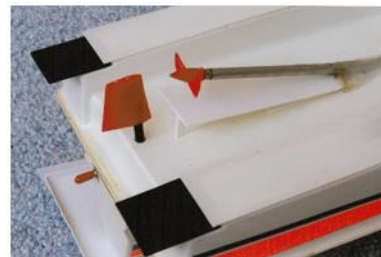

1.3

- (51) **21-01**
(11) 37684
(21) 2019-41547
(22) 07.10.2019
(15) 06.05.2021
(54) **Model lodí**
(28) 1
(73) Filip Jaromír, Praha 5, Košíře, CZ
(72) Filip Jaromír, Praha 5, Košíře, CZ



1.1



1.2

- (51) **25-03**
(11) 37683
(21) 2019-41505
(22) 05.09.2019
(15) 06.05.2021
(54) **Zahradní domek**
(28) 1
(73) Eliáš Jakub, Hlučín, CZ
(72) Eliáš Jakub, Hlučín, CZ

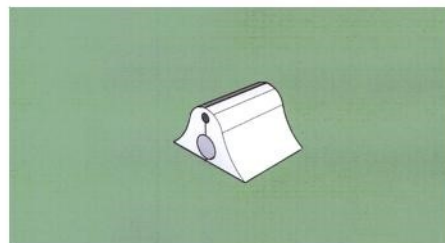

1.1

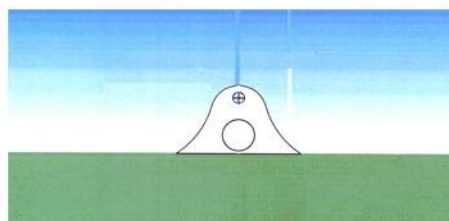

1.2

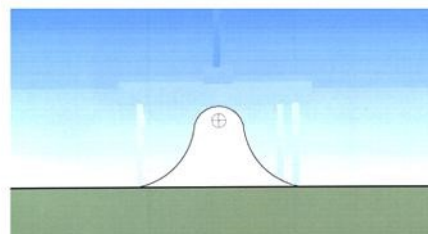

1.3

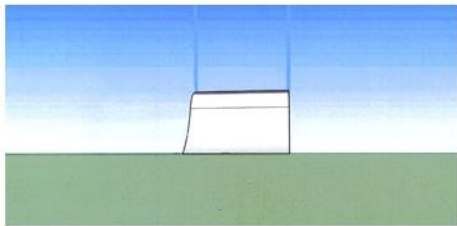

1.4

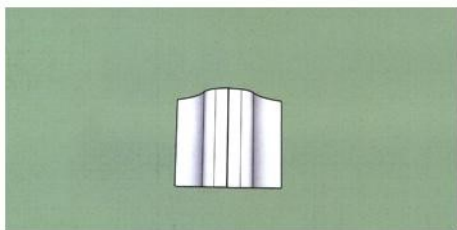

1.5

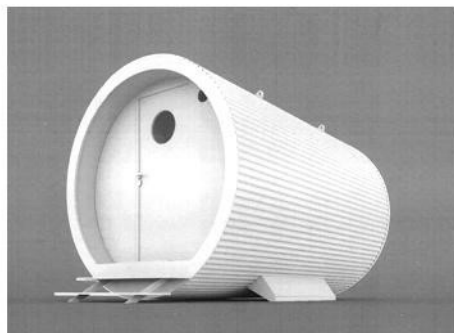

1.2

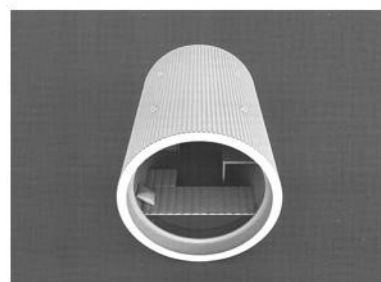

1.3

-
- (51) **25-03**
(11) 37688
(21) 2021-41877
(22) 14.01.2021
(15) 06.05.2021
(54) **Budova (mobilní)**
(28) 1
(73) Sedloň Ondřej Ing., Praha 6, Dejvice, CZ
(72) Sedloň Ondřej Ing., Praha 6, Dejvice, CZ
(74) Advokátní kancelář Tschöpl & Partner, advokáti, Mgr. Jana Pantůčková,
Výstaviště 1, Brno, 64700

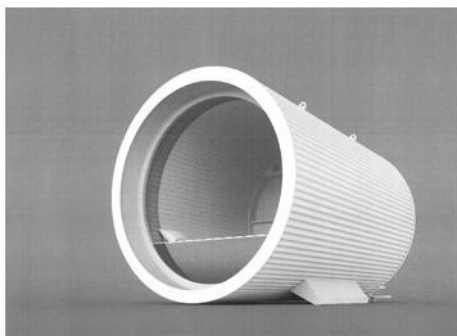

1.1

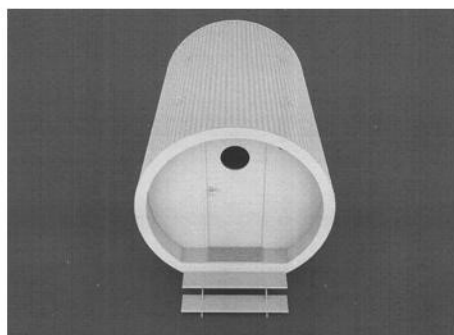

1.4

Seznam vlastníků zapsaných průmyslových vzorů

(73)	(11)	(51)	(73)	(11)	(51)
Česká republika - Ministerstvo obrany, Praha 6, Hradčany, CZ	37687	02-04	Fyzikální ústav AV ČR, v. v. i., Praha 8, Libeň, CZ	37686	08-08
Eliáš Jakub, Hlučín, CZ	37683	25-03	Material & Technology s.r.o., Dobruška, CZ	37682	08-06
Filip Jaromír, Praha 5, Košíře, CZ	37684	21-01	Sedloň Ondřej Ing., Praha 6, Dejvice, CZ	37688	25-03
Západočeská univerzita v Plzni, Plzeň, Jižní Předměstí, CZ	37685	08-05			

Úřední rozhodnutí a oznámení

MK4A, MK4F

Zánik patentů a autorských osvědčení uplynutím doby platnosti

(11)	(21)	Int.Cl/(51)	(11)	(21)	Int.Cl/(51)
295485	2001-1643	8/C10B 57/00	301614	2002-3822	8/A01N 43/824
297156	2002-814	8/B60S 1/38	304775	2002-3723	8/C07D 503/00
298098	2002-3183	8/B60J 10/02	304855	2002-4005	8/A61K 38/18
299102	2002-3806	8/C07D 451/00			

MK1K

Zániky užitečných vzorů uplynutím doby platnosti

(11)	(21)	(51)	(11)	(21)	(51)
22405	2011-24313	B60R 25/06 (2006.01)	26611	2013-28590	A47G 9/02 (2006.01)
22516	2011-24323	A63H 33/06 (2006.01)	28582	2013-28598	H02G 1/02 (2006.01)
22609	2011-24294	F23G 5/027 (2006.01)	30057	2016-32905	A61K 35/20 (2006.01)
22632	2011-24305	A45F 3/14 (2006.01)	30058	2016-32914	G01T 1/24 (2006.01)
22633	2011-24308	B23Q 11/08 (2006.01)	30059	2016-32915	G01T 3/08 (2006.01)
22634	2011-24322	B23Q 11/08 (2006.01)	30060	2016-32916	G01T 1/24 (2006.01)
22655	2011-24312	C12N 15/11 (2006.01)	30088	2016-32900	B62D 33/027 (2006.01)
22761	2011-24299	F41H 3/02 (2006.01)	30095	2016-32929	H02S 50/10 (2014.01)
22778	2011-24309	C10L 5/46 (2006.01)	30115	2016-32908	G01N 27/30 (2006.01)
22802	2011-24311	C12N 15/11 (2006.01)	30153	2016-32919	A62B 9/06 (2006.01)
22803	2011-24315	A22C 7/00 (2006.01)	30169	2016-32923	C02F 1/32 (2006.01)
23246	2011-24316	A61G 5/04 (2013.01)	30209	2016-32924	C02F 1/44 (2006.01)
26123	2013-28609	B64C 11/32 (2006.01)	30318	2016-32910	F24F 3/16 (2006.01)
26124	2013-28611	G01N 33/24 (2006.01)	30374	2016-32925	F24F 12/00 (2006.01)
26125	2013-28612	G01N 33/24 (2006.01)	30973	2017-33774	C12N 1/16 (2006.01)
26324	2013-28613	A23C 19/09 (2006.01)	31062	2016-32901	B65G 11/00 (2006.01)
26537	2013-28607	E04C 2/292 (2006.01)	31200	2016-32907	A61L 15/12 (2006.01)

MK4Q

Zániky práva ze zapsaných průmyslových vzorů uplynutím doby ochrany

(11)	(21)	Int.Cl/(51)	(11)	(21)	Int.Cl/(51)
33525	2005-36404	8/19-08	35232	2010-38401	9/26-03
34347	2005-36401	8/19-01	36700	2015-40410	10/10-01
35001	2010-38393	9/02-02	36814	2015-40407	10/19-01

Zápisy licenčních smluv do patentového rejstříku pro nabyvatele

(11) 308333
(73) České vysoké učení technické v Praze, Praha 6, Dejvice, CZ
Nabyvatel: MOB-Bars s.r.o., Stoupající 797/18, Praha 9, Prosek, 19000, CZ

Druh licence: nevýlučná
Datum uzavření smlouvy: 15.04.2021
Datum zápisu smlouvy: 10.05.2021

Zápisy licenčních smluv do rejstříku užitečných vzorů pro nabyvatele

- | | |
|--|---|
| (11) 26907 | (11) 32875 |
| (73) Nanovia s.r.o., Rakovník, CZ
Nabyvatel: NANO INDUSTRY s.r.o., Rybná 716/24, Praha 1, Staré Město, 11000, CZ
Druh licence: nevýlučná
Datum uzavření smlouvy: 10.04.2021
Datum zápisu smlouvy: 05.05.2021 | (73) České vysoké učení technické v Praze, Praha 6, Dejvice, CZ
Nabyvatel: MOB-Bars s.r.o., Stoupající 797/18, Praha 9, Prosek, 19000, CZ
Druh licence: nevýlučná
Datum uzavření smlouvy: 15.04.2021
Datum zápisu smlouvy: 10.05.2021 |

ND1K

První prodloužení doby platnosti užitečných vzorů

- | | |
|--|---|
| (51) C08L 63/00 (2006.01) | (51) A01G 13/02 (2006.01) |
| C08K 3/36 (2006.01) | A47B 97/00 (2006.01) |
| C08K 7/02 (2006.01) | E04B 1/92 (2006.01) |
| B82B 3/00 (2006.01) | (11) 30915 |
| B82Y 30/00 (2011.01) | (21) 2017-33709 |
| C08L 77/00 (2006.01) | (22) 19.05.2017 |
| C08L 79/08 (2006.01) | (73) Avuk - AVBAL Vladimír, 069 01 Snina, SK |
| H01B 3/47 (2006.01) | (54) Chráníč, zejména stromů, keřů, sloupů a zahradního nábytku |
| H01B 3/40 (2006.01) | |
| (11) 30832 | (51) G10H 7/00 (2006.01) |
| (21) 2017-33717 | H04N 101/00 (2006.01) |
| (22) 23.05.2017 | (11) 31108 |
| (73) Západočeská univerzita v Plzni, Plzeň, CZ | (21) 2017-33759 |
| Nanopharma, a.s., Pardubice II, Polabiny, CZ | (22) 30.05.2017 |
| (54) Kompozitní elektroizolant | (73) Univerzita Tomáše Bati ve Zlíně, Zlín, CZ |
| | (54) Zařízení k vytváření tónů na základě snímané polohy těles v prostoru |
| (51) G01N 21/62 (2006.01) | (51) H01B 11/22 (2006.01) |
| (11) 30867 | H01B 9/00 (2006.01) |
| (21) 2017-33770 | G02B 6/44 (2006.01) |
| (22) 01.06.2017 | (11) 31999 |
| (73) Ústav fotoniky a elektroniky AV ČR, v. v. i., Praha 8, Kobylisy, CZ | (21) 2017-34042 |
| SAFIBRA, s.r.o., Říčany, CZ | (22) 24.08.2017 |
| (54) Optický pH metr s mikroskopickou sondou | (73) PRAKAB PRAŽSKÁ KABELOVNA, s.r.o., Praha 10, Hostivař, CZ |
| | (54) Hybridní kabel s trubičkou pro uložení optického vlákna či kabelu |
| (51) A61G 7/05 (2006.01) | |
| A47C 21/08 (2006.01) | |
| (11) 30901 | |
| (21) 2017-33792 | |
| (22) 06.06.2017 | |
| (73) LINET spol s r.o., Slaný, CZ | |
| (54) Sestava postranice, zejména pro nemocniční lůžko | |

ND1K

Druhé prodloužení doby platnosti užitečných vzorů

- | | |
|--|--|
| (51) A23L 1/182 (2006.01) | (51) A61K 31/191 (2006.01) |
| A23L 1/10 (2006.01) | A61K 47/34 (2006.01) |
| A23L 1/20 (2006.01) | A61K 47/38 (2006.01) |
| A23B 9/02 (2006.01) | A61K 31/60 (2006.01) |
| A23L 3/00 (2006.01) | A61K 38/16 (2006.01) |
| A23L 1/36 (2006.01) | A61P 39/00 (2006.01) |
| A23L 7/196 (2016.01) | A61P 31/00 (2006.01) |
| A23L 7/10 (2016.01) | (11) 27109 |
| A23L 11/00 (2016.01) | (21) 2014-29539 |
| A23L 25/00 (2016.01) | (22) 07.05.2014 |
| (11) 26998 | (73) Univerzita Tomáše Bati ve Zlíně, Zlín, CZ |
| (21) 2014-29395 | (54) Kompozice ochranného prostředku s antimikrobiálními a bariérovými vlastnostmi |
| (22) 27.03.2014 | |
| (73) Naturex spol. s r.o., Komárno, SK | |
| (54) Potravinářský výrobek obsahující zrna obilovin, olejnin nebo luštěnin | (51) H02G 13/00 (2006.01) |
| | H02H 9/04 (2006.01) |
| | (11) 27159 |
| | (21) 2014-29615 |
| | (22) 30.05.2014 |
| | (73) TREMIS s.r.o., Lukavec, CZ |
| | (54) Podpěra hromosvodového vodiče |

(51) <i>A61B 1/05</i>	(2006.01)	(51) <i>F24F 1/06</i>	(2011.01)
(51) <i>A61B 1/303</i>	(2006.01)	(51) <i>F24F 1/08</i>	(2011.01)
(11) 27295		(51) <i>F24F 12/00</i>	(2006.01)
(21) 2014-29568		(51) <i>F24F 13/04</i>	(2006.01)
(22) 20.05.2014		(11) 27646	
(73) BORCAD Medical a.s., Fryčovice, CZ		(21) 2014-29569	
(54) Kolposkop		(22) 21.05.2014	
		(73) Air Technology s.r.o., Hodonín, CZ	
(51) <i>F24D 11/02</i>	(2006.01)	(54) Klimatizační jednotka	
(11) 27420			
(21) 2014-29423		(51) <i>C09D 5/08</i>	(2006.01)
(22) 07.04.2014		(51) <i>C08L 75/06</i>	(2006.01)
(73) JESY, spol. s r.o., Liteň, CZ		(11) 29746	
(54) Tepelné čerpadlo s efektivním odtáváním výparníku		(21) 2015-30867	
		(22) 18.03.2015	
(51) <i>B65D 65/46</i>	(2006.01)	(73) Koch František Ing., Praha 2, Nové Město, CZ	
(11) 27435		(54) Vodouředitelná nátěrová hmota	
(21) 2014-29491			
(22) 22.04.2014			
(73) Plasgura Richard, Staré Město, CZ			
(54) Jedlá etiketa pro označení potravinářského výrobku čárovým kódem			

ND4Q

První obnovy doby ochrany průmyslových vzorů

(51) 25-03	(51) 12-16
(11) 36967	(11) 37035
(21) 2016-40614	(21) 2016-40663
(22) 03.05.2016	(22) 20.06.2016
(54) Vyhřívací nádrž s plynojemem a strojovou	(54) Součásti automobilu
(51) 19-08	
(11) 36996	
(21) 2016-40819	
(22) 09.12.2016	
(54) Etikety na vinné lahve	

ND4Q

Druhé obnovy doby ochrany průmyslových vzorů

(51) 32-00
(11) 35643
(21) 2011-38835
(22) 24.10.2011
(54) Grafický symbol - logo

ND4Q

Čtvrté obnovy doby ochrany průmyslových vzorů

(51) 07-04
(11) 30558
(21) 2001-33263
(22) 24.05.2001
(54) Ruční rotační strojek - mixér

PD1K

Převod práv a ostatní změny majitelů užitečných vzorů

(11) 28221	(11) 30697
(21) 2015-30716	(21) 2017-33622
(73) MORAM CZ, s.r.o., Hodonín, CZ	(73) Vymyslický Jakub, Bílovice, CZ

PD4Q

Převod práv a ostatní změny vlastníků průmyslových vzorů

- (11) 36967
- (21) 2016-40614
- (73) SMP CZ, a.s., Praha 4, Michle, CZ

QA9A

Nabídka licence

- (73) Martinek Jiří, Strážnice, CZ
- (11) 308820
- (54) Pružinový posilovač

Zamítnuté a částečně zamítnuté přihlášky ochranných známek před zveřejněním

Kapitola obsahuje údaje o rozhodnutích o přihláškách ochranných známek, u kterých byly na základě provedeného věcného průzkumu shledány Úřadem důvody pro zamítnutí přihlášky ochranné známky podle ustanovení § 4 nebo 6 zákona č. 441/2003 Sb. Na základě toho Úřad vydal rozhodnutí o zamítnutí přihlášky podle ustanovení § 22 zákona č. 441/2003 Sb., a to pro celý seznam výrobků a služeb nebo pro jeho část. Údaje o výsledku rozhodnutí (zamítnutí přihlášky, částečně zamítnutí přihlášky) jsou uvedeny jako datum právní moci rozhodnutí/výsledek rozhodnutí.

(210) **O-564406**
(540)

BUSINESS DAYS

10.05.2021/NABYTÍ P.M. - ZAMÍTNUTÍ PŘIHLÁŠKY

(210) **O-565768**
(540)

CARE 
SERVICE

14.04.2021/NABYTÍ P.M. - ZAMÍTNUTÍ PŘIHLÁŠKY

(210) **O-566203**

(540) **Jdeme pod povrch. Spojujeme fragmenty.**

10.05.2021/NABYTÍ P.M. - ZAMÍTNUTÍ PŘIHLÁŠKY

(210) **O-566331**

(540) **CIRKULÁRNÍ DOTACE**

10.05.2021/NABYTÍ P.M. - ZAMÍTNUTÍ PŘIHLÁŠKY

(210) **O-566812**
(540)

MEDICAL GROUP

Nano Face Mask

20.04.2021/NABYTÍ P.M. - ZAMÍTNUTÍ PŘIHLÁŠKY

(210) **O-566831**

(540)

Bohemia-Arms

11.05.2021/NABYTÍ P.M. - ZAMÍTNUTÍ PŘIHLÁŠKY

(210) **O-567844**

(540)

Master of Business Etiquette

04.05.2021/NABYTÍ P.M. - ZAMÍTNUTÍ PŘIHLÁŠKY

(210) **O-567845**

(540)

Etiketa u stolu

04.05.2021/NABYTÍ P.M. - ZAMÍTNUTÍ PŘIHLÁŠKY

(210) **O-567873**

(540)

kupectví

10.05.2021/NABYTÍ P.M. - ZAMÍTNUTÍ PŘIHLÁŠKY

Přehled zveřejněných přihlášek ochranných známek

Přihlášky ochranných známek, které byly na základě výsledků formálního a věcného průzkumu provedeného Úřadem shledány schopné zápisu do rejstříku ochranných známek, jsou obsaženy v této kapitole. Důležitou právní skutečností je, že zveřejněním přihlášky ochranné známky v této kapitole Věstníku (§ 23 zákona č. 441/2003 Sb.) začíná běžet zákonná tříměsíční lhůta pro podání námitek podle ustanovení § 25 zákona č. 441/2003 Sb.

Číselný přehled (210)											
O-554235	O-564302	O-567524	O-568274	O-568278	O-568280	O-568787	O-568823	O-569222	O-569231	O-569240	O-569306
O-569340	O-569404	O-569511	O-569598	O-569632	O-569646	O-569661	O-569662	O-569718	O-569831	O-569841	O-569843
O-569959	O-570077	O-570078	O-570129	O-570159	O-570240	O-570339	O-570367	O-570368	O-570393	O-570404	O-570425
O-570443	O-570454	O-570463	O-570464	O-570551	O-570555	O-570559	O-570560	O-570561	O-570562	O-570564	O-570565
O-570579	O-570607	O-570610	O-570642	O-570652	O-570655	O-570662	O-570678	O-570685	O-570688	O-570702	O-570705
O-570708	O-570715	O-570716	O-570727	O-570734	O-570785	O-570791	O-570806	O-570815	O-570816	O-570829	O-570835
O-570848	O-570850	O-570859	O-570860	O-570863	O-570868	O-570871	O-570873	O-570875	O-570878	O-570879	O-570880
O-570881	O-570899	O-570904	O-570908	O-570913	O-570917	O-570921	O-570923	O-570943	O-570959	O-570967	O-570968
O-570976	O-570982	O-570984	O-570985	O-570986	O-570990	O-570996	O-570997	O-571003	O-571010	O-571011	O-571012
O-571015	O-571016	O-571017	O-571036	O-571037	O-571038	O-571043	O-571049	O-571073	O-571103	O-571104	O-571105
O-571106	O-571108	O-571109	O-571117	O-571121	O-571123	O-571127	O-571178	O-571179	O-571180	O-571182	O-571184
O-571186	O-571188	O-571189	O-571192	O-571193	O-571199	O-571201	O-571202	O-571203	O-571204	O-571211	O-571213
O-571215	O-571216	O-571218	O-571220	O-571229	O-571230	O-571231	O-571258	O-571551	O-571615		

Zveřejněné přihlášky ochranných známek

(210) **O-554235**
(220) 05.03.2019
(320) 05.03.2019
(511) 29, 30, 35
(540)



(510) (29) máslo, mléko; (30) ječná mouka, pšeničná mouka, obilná mouka, žitná mouka, ovesná mouka, míchaná potravinářská mouka, mouka na pečení, mouka na těsto, droždí a přípravky na kynutí potravin, koření na pečení, obilniny, přípravky k výrobě pečiva, pečivo (typu housky, rohlíky), chléb, koblíhy, kvasnice do těst, pekařské výrobky, pekárenské výrobky, cukrovinky, zákusky, koláče, slané pečivo, sladké pečivo (obvykle kulaté), křehké pečivo, pečivové směsi; (35) služby maloobchodního prodeje v oblasti pekařských výrobků, maloobchodní služby v oblasti potravin, propagace a reklama.

(730) **Chlebo se solí s.r.o.**, Lesní kolonie 245, Včelná, 37382, CZ
(740) Advokátní kancelář CINK a partneři, s.r.o., JUDr. Ing. Pavel Cink LL.M., advokát, Veleslavínova 363/33, Plzeň, Vnitřní Město, 30100

(210) **O-564302**
(220) 02.06.2020
(320) 02.06.2020
(511) 16, 35, 38, 39, 44
(540)



(510) (16) tištěné materiály, brožury, katalogy; (35) maloobchod, velkoobchod a internetový obchod se zbožím a službami, a to přírodní kosmetikou, léčivými, vitamíny, vitamínovými přípravky, doplňky výživy, kojeneckou výživou a dětskými plenami, dodavatelské služby pro třetí osoby (nákup výrobků a služeb pro jiné podniky), reklama a propagace; (38) shromažďování, zpracování a poskytování informačních služeb na internetu, poskytování přístupu k on-line informačním službám; (39) balení a zaslání zboží; (44) lékárenství, provozování lékárny, poradenství ve farmaci.

(730) **Rychle do domu s.r.o.**, Kašparova 96/2, Olomouc, Nová Ulice, 77900, CZ
(740) KOREJZOVA LEGAL v.o.s., JUDr. Petra Sauvage de Brantes, Korunní 810/104, Praha 10, Vinohrady, 10100

(210) **O-567524**
(220) 29.10.2020
(320) 29.10.2020
(511) 3, 16, 32, 35, 41, 44
(540)



(510) (3) kosmetické přípravky, parfumerie, přípravky pro osobní hygienu, bylinné výtažky pro kosmetické účely, čistící mléko pro kosmetické účely, čistící voda pro kosmetické účely, čistící přípravky, deodoranční mýdla, deodoranční spreje, depilační přípravky, éterické oleje, éterické esence, gelové náplasti na oční okolí pro kosmetické účely, kolagenové přípravky pro kosmetické účely, kolínské vody, kosmetické krémy, kosmetické masky, kosmetické přípravky do koupele, kosmetické přípravky pro péči o pokožku, na obočí, na řasy, pro zestihlení a/nebo pro děti, kosmetické soupravy, koupelové soli (ne pro léčebné účely), krémy na kůži (useň), laky na nehty, lesky na rty, líčidla, masážní gely a svíčky (ne pro léčebné účely), masážní svíčky pro kosmetické účely, micelární vody, mýdla, odlakovače na nehty, odličovací přípravky, osvěžovače vzduchu, parfémy, parfémované vody, zubní pasty, kosmetické pleťové vody, vody po holení, příchutě do nápojů (éterické oleje), přípravky na opalování, sprchové přípravky, šampony, vlasové balzámy, toaletní přípravky, ústní vody (ne pro lékařské účely), vlasové kondicionéry, vlasové vody, vonné tyčinky, vosky a gely na vlasy, na kůži; (16) papír a lepenka, tiskárenské výrobky, fotografie, tištěné instruktážní a výukové materiály, plastové archy, fólie a sáčky pro balení, obaly z papíru nebo lepenky, adresáře, adresní razítka, alba, bloky, brožury, barevné litografie, časopisy, periodika, desky na dokumenty, držáky na fotografie, dopisní papír, držáky na razítka, držáky stránek, etiketovací stroje, tištěné formuláře, fotoryty, grafická znázornění, reprodukce, tisky, grafy, inkousty, jmenovky, kalamáře, kalendáře, kancelářské děrovačky, pořadače, katalogy, karty (ne hrací), knihy, krabice z papíru nebo lepenky, zápisníky, letáky, obrazy, manuály, noviny, obtisky, pera, papírové zboží, papírové tácky pod sklenice, papírové ubrousky, visačky, plakáty, papírové podložky, podtácky z papíru nebo lepenky, pohlednice, poutače z papíru nebo lepenky, papírové prostírání, prospekty, pytle z papíru, lepenky nebo plastu, razítka, registry (seznamy), rytiny, psací potřeby, skříně a skříňky na kancelářské potřeby (kancelářské vybavení), tiskoviny, nálepky; (32) piva, nealkoholické nápoje, minerální a syčené vody, ovocné nápoje a ovocné šťávy, sirupy a jiné přípravky pro přípravu nealkoholických nápojů; (35) reklama, propagace, řízení obchodní činnosti, obchodní administrativa, kancelářské práce, psaní letáků (reklamních textů); (41) vzdělávání, školení, zábava, sportovní a kulturní činnosti, on-line vydávání, poradenství v oblasti vzdělávání, organizování, pořádání a vedení workshopů, poskytování on-line videí bez možnosti stažení, projekce vlastních videí, profesní kvalifikace, provoz sportovních a/nebo fitness zařízení, psaní textů a/nebo scénářů (s výjimkou reklamních), psaní písní, psaní knih, služby klubů zdraví (zdravotní a kondiční cvičení), služby osobního trenéra, služby trenérů, výuka, školení, vedení kurzů, vzdělávací kurzy, zkoušení, odborné vzdělávání v oblasti wellness, fitness, zábavní zážitkové akce, služby baviče, půjčování sportovního vybavení (s výjimkou automobilů), předkladatelské služby, předvádění živých vystoupení, předvádění know-how (odborné vzdělávání), provoz rekreačních a sportovních zařízení, předvádění (praktický výcvik), akvaparky; (44) lékařské služby, péče o hygienu a krásu osob a zvířat, služby v oblasti akvakultury (vodohospodářství), alternativní medicína, domácí ošetrovatelská péče, domy s pečovatelskou službou, fyzioterapie, hospice, chiropraxe, lázeňské služby, masáže, ošetrovatelské služby, ozdravovny, salony krásy, sanatoria, sauny, služby psychologa, služby kadeřnictví, služby vizážistů, solária, turecké lázně, veřejné lázně pro hygienické účely, zdravotní poradenství, zdravotnická střediska, kliniky, zotavovny, saunová centra, parní lázně, zdravotní péče v oblasti relaxační terapie, provoz wellness zařízení.

- (591) Barevná
(730) **Havlatová Jana**, č. p. 29, Xaverov, 28506, CZ
Straková Andrea, Žádušní 2765/7, Mělník, 27601, CZ
(740) Jana Havlatová, 29, Xaverov, 28506

- (210) **O-568274**
(220) 01.12.2020
(320) 01.12.2020
(511) 35, 36, 37, 38, 40, 41, 42
(540)



- (510) (35) pomoc v obchodní a podnikatelské činnosti, management a administrativní služby, poskytování obchodních informací pro spotřebitele, reklamní, marketingové a propagační služby; (36) služby nemovitostní (realitní služby), finanční odhady, finanční, peněžní a bankovní služby, získávání finančních prostředků a finanční sponzorování; (37) stavebnictví a demolice staveb; (38) poskytování a pronájem telekomunikačních zařízení a vybavení; (40) výroba energie; (41) služby v oblasti vzdělávání, zábavy a sportu; (42) služby v oblasti informačních technologií, vědecké a technologické služby.
(730) **YD Capital a.s.**, Na poříčí 1071/17, Praha 1, Nové Město, 11000, CZ

- (210) **O-568278**
(220) 01.12.2020
(320) 01.12.2020
(511) 35, 36, 42
(540)



- (510) (35) pomoc v obchodní a podnikatelské činnosti, management a administrativní služby, poskytování obchodních informací pro spotřebitele, reklamní, marketingové a propagační služby; (36) finanční a peněžní služby a bankovní služby; (42) služby v oblasti informačních technologií, vědecké a technologické služby.
(730) **YD Financial Services s.r.o.**, Studentská 819/5, Brno, Bohunice, 62500, CZ

- (210) **O-568280**
(220) 01.12.2020
(320) 01.12.2020
(511) 35, 36
(540)



- (510) (35) poskytování obchodních informací pro spotřebitele, pomoc v obchodní a podnikatelské činnosti, management a administrativní služby, reklamní,

marketingové a propagační služby; (36) realitní kancelář, služby realitní kanceláře, služby realitních kanceláří na pronájem pozemků, služby realitních kanceláří na pronájem budov, služby realitní kanceláře v oblasti rezidenčních nemovitostí, služby realitních kanceláří v oblasti komerčních nemovitostí, služby realitní kanceláře pro prodej a pronájem budov, služby realitních kanceláří vztahující se k nákupu a prodeji pozemků, služby realitních kanceláří vztahující se k nákupu a prodeji budov, finanční a peněžní služby a bankovní služby, finanční služby související s investicemi, investice do podílových fondů, kapitálové investice v nemovitostech, akvizice pro finanční investice, majetkové investice (realitní), investice kmenového kapitálu, kapitálové investice, průmyslové investice, investice kapitálových fondů, finanční investice a poradenství.

- (730) **YD Home s.r.o.**, Na poříčí 1071/17, Praha 1, Nové Město, 11000, CZ

- (210) **O-568787**
(220) 29.12.2020
(320) 29.12.2020
(511) 6, 20, 35
(540)

DANIMEX

- (510) (6) kovové železářské zboží, nábytkové kování, obecné kovy a jejich slitiny, drobné kovové železářské výrobky; (20) nábytek a bytové zařízení, nábytek ze dřeva, kuchyňský nábytek a jeho součásti, a to ze dřeva nebo z plastu; (35) obchodní konzultační a poradenské služby, obchodní služby a informace pro spotřebitele, obchodní konzultační a poradenské služby v nábytkářském průmyslu, reklama a propagace.
(730) **Dvořák Pavel**, Roudnická 449/14, Praha 8, Střížkov, 18200, CZ
(740) Sirael - grafické studio, spol. s r.o., Na Šafránce 1804/26, Praha 10, Vinohrady, 10100

- (210) **O-568823**
(220) 31.12.2020
(320) 31.12.2020
(511) 3, 41, 44
(540)



HANNANE

- (510) (3) neléčivé kosmetické a toaletní přípravky: depilační krémy, depilační mléka, depilační přípravky, depilační prostředky, depilační vosky, vlasová kosmetika, podkladová kosmetika, dekorativní kosmetika, pleťová kosmetika, zkrášlující kosmetika, přírodní kosmetika, barevná kosmetika, tonika (kosmetika), korektory (kosmetika), kosmetika, hydratační přípravky (kosmetika), pleťové masky (kosmetika), kosmetika na řasy, kosmetika na obočí, oční linky (kosmetika), obličejové masky (kosmetika), obličejové peelingy (kosmetika), tekuté krémy (kosmetika), kosmetika na rty, kosmetika v podobě olejů, kosmetika v podobě pudrů, barevná kosmetika na oči, oleje po opalování (kosmetika), obličejové čistící přípravky (kosmetika), hydratační tělové vody (kosmetika), kosmetika obsahující kyselinu hyaluronovou, mýdla, kosmetická mýdla, mýdla v kostce, ručně vyráběná mýdla, vlasové oleje, parfémové oleje, éterické oleje, éterické esence, esence pro péči o pleť, kosmetika v podobě pleťové vody, hydratační přípravky na obličej (kosmetika), přípravky na zvlhčování tváře (kosmetika), kosmetika pro péči o pleť, kosmetika pro ošetření suché pleti, kosmetika pro péči o nehty, krémy na ochranu před sluncem (kosmetika), čistící mléko ke kosmetickým účelům, čistící obličejové masky, čistící pleťové mléka, čistící přípravky na obličej, čistící přípravky na oči, denní krémy, denní pleťová mléka, dermatologické krémy (jiné než léčivé), dermoabrazivní krémy s mikročásticemi, funkční kosmetika, kosmetická pasta pro použití proti lesknutí obličeje, kosmetická pleťová

mléka a vody, kosmetická séra, kosmetické čistící přípravky na pleť, kosmetické krémy, kosmetické krémy na obličej a tělo, kosmetické krémy na ruce, kosmetické masky, kosmetické masky na obličej, kosmetické mléko, kosmetické mýdlo, kosmetické ošetřující vlasové přípravky, kosmetické přípravky, kosmetické přípravky zabraňující opětovnému růstu ochlupení, kosmetické přípravky zlepšující stav pleti/pokožky, kosmetické tělové bahno, kosmetické tělové peelinky, kosmetické tónovací krémy, kosmetické výživné krémy, kosmetika a kosmetické přípravky, kosmetika obsahující keratin, kosmetika obsahující kyselinu hyaluronovou, kosmetika obsahující panthenol, mandlové mléko pro kosmetické účely, masky na ruce jako péče o pleť, máslo na ruce a tělo, masti (neléčivé), peelinky ke kosmetickým účelům, přípravky na odstraňování ochlupení a holicí přípravky, přípravky na použití před holením, přípravky pro osobní hygienu a kosmetické přípravky, regenerační krémy pro kosmetické účely, ricinový olej pro kosmetické účely, rozmarýnový olej pro kosmetické použití, růžový olej pro kosmetické účely, séra pro kosmetické účely, séra proti stárnutí pleti pro kosmetické účely, tělová másla, tělová mléka, tělové krémy (kosmetické), tělové masky (pro kosmetické použití); (41) pořádání instruktážních kurzů, příprava a pořádání vzdělávacích kurzů, pořádání odborných workshopů a výukových kurzů, vzdělávací a školicí služby, kosmetický kurz; (44) služby péče o hygienu a krásu – depilační ošetření, depilační procedury, aplikace kosmetických výrobků na tělo, aplikace kosmetických výrobků na obličej, depilace voskem, konzultační služby týkající se kosmetické péče, konzultační služby vztahující se ke kosmetice, kosmetická péče, kosmetická péče o lidi, , kosmetické ošetření obličeje, kosmetické ošetřování, kosmetické poradenské služby, kosmetické poradenské služby, kosmetické služby péče o obličej, kosmetické služby týkající se líčení, poradenství v oboru péče o tělo a krásu, poradenství v oboru péče o krásu, salóny krásy, salóny péče o pleť, obličej a vlasy, služby kosmetické péče o pleť a tělo, služby kosmetičky, služby salónu krásy.

(591) Barevná

(730) **Záloková Gabriela, HANNANE**, U Olivovny 1641/8, Říčany, 25101, CZ

(740) Mgr. Lenka Chalupníčková, advokátka, Nerudova 259, Velké Popovice, 25169

(210) **O-569222**

(220) 21.01.2021

(320) 21.01.2021

(511) 37, 42

(540)

JO-design

(510) (37) poradenství v oblasti stavebního inženýrství (stavebnictví), stavitelství, stavebnictví a opravy ve stavebnictví, developerské služby (stavebnictví), konzultace ve stavebnictví, poskytování informací v oblasti stavebnictví, poradenství vztahující se ke stavebnictví, služby v oblasti stavebnictví, informační služby týkající se stavby budov, poskytování informací vztahujících se k rekonstrukci budov, poskytování informací vztahujících se k demolici budov, poskytování informací vztahujících se k renovaci budov, poskytování on-line informací vztahujících se k výstavbě budov, řízení staveb (dohled), služby řízení stavebních projektů, stavba budov, stavba budov na zakázku, stavba domů na zakázku, stavba částí budov, stavba obytných budov, stavba nemovitostí, stavební dozor, provádění staveb, jejich změn a odstraňování; (42) stavební projektování, projektování stavebních plánů pro rekreační zařízení, služby v oblasti počítačem podporovaného projektování vztahující se ke stavebním projektům, poradenství v oblasti stavebního projektování, stavební inženýrství, architektonické a inženýrské služby, inženýrské služby týkající se návrhu konstrukcí, konstrukční návrhy a konzultace, návrhářské služby v oblasti stavebnictví, poradenství v oboru stavebnictví (návrhy, projekty), příprava technických zpráv, projekční služby pro dočasné stavby, projekční služby pro konstrukce s vysokou pevností tahu, provádění inženýrských výzkumů, provádění technických projekto- vých studií pro stavební projekty, služby technického poradenství vztahující se k pozemnímu stavitelství, služby v oblasti inženýrských konzultací, služby v oblasti konstrukčních návrhů, služby v oblasti počítačem podporovaných konstrukčních návrhů, služby v oblasti řízení inženýrských projektů, architektonické poradenství, architektonické služby pro přípravu architektonických plánů, architektonické služby projektování kancelářských zařízení, architektonické služby projektování komerčních staveb, architektonické služby projektování průmyslových budov, architektonické služby v oblasti navrhování maloobchodních prostor, architektonické služby v oblasti navrhování nákupních center, architektonické služby v oblasti navrhování budov, architektonické služby v oblasti navrhování kancelářských budov, architektonický design, návrhářské služby pro architekturu, návrhářské

služby v oblasti architektury, navrhování domů, navrhování hotelů, navrhování průmyslových zařízení, navrhování výstavních hal, navrhování zdravotnických budov, architektonické služby a služby urbanistického plánování, odborné poradenství vztahující se k architektuře, plánování a projektování sportovních zařízení, plánování a projektování maloobchodních prostor, plánování stavebních projektů, poradenské služby v oblasti stavebního designu, poradenské služby vztahující se k plánování objektů, poradenské služby vztahující se k architektonickému plánování, poradenství v oblasti architektury, poradenství v oblasti architektury a projektování, poradenství v oboru architektonických návrhů, příprava architektonických projektů, příprava architektonických plánů, příprava posudků týkajících se architektury, příprava zpráv z oblasti projektování nemovitostí, profesionální služby vztahující se k architektonickému návrhu, projektování průmyslových budov, design nábytku, design obchodních interiérů, inženýrské a průmyslové projektování, inženýrské práce a služby počítačem podporovaných inženýrských prací, konzultace vztahující se k návrhu interiérů, návrh a prostorové plánování interiéru, návrh exteriérů budov, návrh dispozičního řešení kancelářského nábytku, návrhářské služby vztahující se k interiérové výzdobě kanceláří, návrhářské služby vztahující se k interiérové výzdobě domácností, navrhování interiérů, navrhování interiéru budov, navrhování interiérů budov, navrhování interiérů obchodů, navrhování kancelářského nábytku, navrhování koupelen, navrhování koupelen (design), navrhování kuchyní (design), navrhování nákupních středisek, navrhování nosných rámových konstrukcí, navrhování obchodů, navrhování obchodních prostor, navrhování restaurací, navrhování prostorových nosných konstrukcí, návrhy interiérů, návrhy kuchyní, odborné konzultace týkající se návrhu interiérů bytových prostor, plánování a projektování kuchyní, poradenské služby v oblasti interiérového designu, poskytování informací v oblasti tvorby architektonického designu prostřednictvím internetových stránek, příprava projektových posudků, projektování budov (design), projektování hostinství (design), projektování kancelářských prostor, projektování mnohaposchodových kancelářských budov (design), projektování nástaveb (design), projektování obchodů (design), projektování restaurací (design).

(730) **Jonov David Ing.**, Tylova 2796/35, Ostrava, Zábřeh, 70030, CZ(210) **O-569231**

(220) 21.01.2021

(320) 21.01.2021

(511) 9, 16, 35, 41, 42, 45

(540)

AITIQ

(510) (9) nahraný obsah (počítačové programy, data a informace), vzdělávací software, dětský vzdělávací software, vzdělávací software zaměřený na návody pro hraní her, software pro počítačové hry, aplikační software, počítačový software, interaktivní počítačový software, počítačový zábavní software, počítačový software na vyhledávání, počítačový herní software do mobilních telefonů, interaktivní zábavní počítačový software pro videohry, stahovatelný software interaktivní zábavy na hraní počítačových her, počítačový herní software pro použití s online interaktivními hrami, počítačový software pro elektronické vývěsky, počítačový software na bezdrátový přenos obsahu, počítačový software pro bezdrátovou síťovou komunikaci, interaktivní počítačový software umožňující výměnu informací, počítačový software pro účely komunikace mezi mikropočítači, počítačový software ke stažení pro přenos dat, počítačový software pro vzdálené ovládání bezpečnostních přístrojů, počítačový software umožňující telekonference, videokonference a videofonii, počítačový software pro zpracovávání obrazu, počítačový software v oblasti elektronického publikování, počítačový software na zpracování digitálních obrazů, počítačový software pro skenování obrazů a dokumentů, počítačový software na vytváření dynamických webových stránek, počítačový software pro obchodní účely, počítačový software pro inteligentní domácnost, počítačový software pro interaktivní tabule, počítačový aplikační software pro streaming audiovizuálního mediálního obsahu prostřednictvím internetu, počítačový aplikační software k použití v rámci internetu věcí [IoT], informační technologie a audiovizuální, multimediální a fotografické přístroje, zařízení a příslušenství na zpracování dat (elektrická a mechanická), elektronické sportovní tréninkové simulátory [výukové přístroje s počítačovým hardwarem a softwarem], vědecké výzkumné a laboratorní přístroje, přístroje pro vyučování a simulátory, software umělé inteligence a strojového učení, software pro integraci umělé inteligence a strojového učení v oblasti dat velkého objemu, software pro virtuální a rozšířenou realitu, herní software pro virtuální realitu, software virtuální reality pro vzdělávání, software virtuální reality pro simulaci, software virtuální reality pro telekomunikace, software pro rozšířenou realitu pro

simulaci, software pro hry v rozšířené realitě, software pro rozšířenou realitu pro účely vzdělávání, software pro virtuální realitu používaný při lékařské výuce, počítačový software týkající se vzdělávání dětí, software a aplikace pro mobilní zařízení, mobilní aplikace ke stažení pro přenos dat, mobilní aplikace ke stažení pro správu dat, mobilní aplikace ke stažení pro přenos informací, mobilní aplikace ke stažení pro správu informací, kancelářské a podnikové aplikace, publikace ke stažení, elektronické publikace ke stažení, elektronické publikace ke stažení v podobě časopisů, elektronické publikace ke stažení v oboru videoher, elektronické publikace ke stažení ve formě časopisů v oboru videoher, elektronické publikace ke stažení vztahující se k hrám a hazardním hrám, interaktivní elektronické publikace, elektronické publikace v oboru interaktivních technologií, zvukové záznamy, hudební zvukové záznamy, digitální záznamy, týdenní publikace stahovatelné z internetu v elektronické podobě, stahovatelné elektronické publikace, materiály pro vzdělávací kurzy ke stažení, obsah médií, interaktivní počítačové herní programy, interaktivní multimediální počítačové herní programy, počítačové herní programy stažené prostřednictvím internetu (software), software pro virtuální realitu, kina pro virtuální realitu [VR], náhlavní soupravy pro virtuální realitu upravené k použití při hraní videoher, počítačový hardware pro rozšířenou realitu, software pro vedení účetnictví, software pro rozšířenou realitu pro účely vzdělávání v oblasti kybernetiky a kybernetické bezpečnosti, software pro virtuální realitu pro účely vzdělávání v oblasti kybernetiky a kybernetické bezpečnosti, software pro virtuální realitu pro účely vzdělávání v oblasti podnikových financí a účetnictví, software pro rozšířenou realitu pro účely vzdělávání v oblasti podnikových financí a účetnictví; (16) učební a výukové pomůcky s výjimkou přístrojů, učební a instruktážní pomůcky, papírnické zboží, tiskoviny, instruktážní příručky pro počítačový software, software v tištěné formě, propagační publikace, vzdělávací publikace, tištěné publikace, tištěné periodické publikace, ročenky [tištěné publikace], tištěné publikace týkající se počítačů, grafické umělecké publikace, časopisy, publikace, účetní formuláře; (35) poskytování spotřebitelského poradenství ve vztahu k software, velkoobchodní služby v souvislosti s počítačovým softwarem, pronájem reklamních ploch, pronájem billboardů [reklamních ploch], pronájem reklamních ploch a reklamního materiálu, reklamní, marketingové a propagační služby, poskytování a pronájem prostoru, času a médií pro reklamu, reklama online, pomoc v obchodní a podnikatelské činnosti, management a administrativní služby, administrativní podpora a zpracování dat [služby], provozní účetnictví, automatizované účetnictví, příprava automatizovaného účetnictví; (41) vydávání a publikace časopisů, služby v oblasti vzdělávání, zábavy a sportu, vzdělávací a školící služby, vzdělávací kurzy, kurzy účetnictví, kurzy osobního rozvoje, kurzy sebeuvědomění (školení), vzdělávací pobytové kurzy, pobytové školící kurzy, postgraduální vzdělávací kurzy, dálkové kurzy, dálkové vzdělávání, vydávání tiskovin vztahujících se ke vzdělávání, školní vzdělávání, vzdělávání a výuka, programy her (zábava, vzdělávání), letní tábory (zábava a vzdělávání), pořádání vzdělávacích aktivit pro letní tábory, klubové vzdělávací služby, klubové služby [zábava nebo vzdělávání], pronájem zařízení a vybavení ke vzdělávání, zábavě, sportu a kultuře v rámci této třídy, symposia zaměřená na vzdělávání, plánování konferencí za účelem vzdělávání, plánování seminářů za účelem vzdělávání, organizování seminářů zaměřených na vzdělávání, plánování přednášek za účelem vzdělávání, organizování konferencí vztahujících se ke vzdělávání, poskytování vzdělávání, akademie (vzdělávání), vzdělávání dospělých, předškolní vzdělávání, pokročilé vzdělávání, trvalé vzdělávání, zveřejňování, oznamování a psaní textů, školící kurzy zaměřené na počítačový software, školení ve virtuální realitě, školení v rozšířené realitě, školení zaměřující se na kybernetiku a kybernetickou bezpečnost, vzdělávání a odborná příprava v oblasti informačních technologií, elektronické publikace bez možnosti stažení (poskytování-), rekvalifikační kurzy a odborná příprava zaměřující se na nezbytné znalosti a dovednosti požadované trhem práce ve 21. století, poradenské služby zaměřující se na nezbytné znalosti a dovednosti požadované trhem práce ve 21. století; (42) vývoj softwaru, programování a implementace softwaru, služby v oblasti informačních technologií v rámci této třídy, webhostingové služby a software jako služba a pronájem softwaru, tvorba počítačového softwaru, údržba a adaptace softwaru, navrhování počítačového softwaru, návrhy, nákresy a zakázková tvorba počítačového softwaru, zakázková tvorba softwaru a kódů pro tvorbu webových stránek na internetu, aktualizace počítačového softwaru, upgrade počítačového softwaru, instalace počítačového softwaru, poradenské služby vztahující se k rozhraním člověk-stroj pro počítačový software, konzultační služby v oboru software jako služba (SaaS), konzultační služby v oblasti informačních technologií [IT], služby it v oblasti ochrany údajů, poradenství v oblasti informačních technologií [IT], poskytování dočasného používání počítačového softwaru bez možnosti stažení pro použití při tvorbě a publikování online časopisů a

blogů, vývoj řešení pro aplikace počítačového softwaru, navrhování a vývoj softwaru v oblasti mobilních aplikací, navrhování softwaru pro virtuální realitu, tvorba mobilní aplikace, poradenské služby vztahující se k rozhraním člověk-stroj pro virtuální a rozšířenou realitu; (45) poskytování licencí počítačového software, právní služby, poskytování licencí autorských práv [právní služby], poskytování licencí nehmotných práv a duševního vlastnictví, poskytování licencí mobilního softwaru, poskytování licencí pro software pro virtuální realitu, poskytování licencí pro software pro rozšířenou realitu.

(730) **AITIQ s. r. o.**, Rybníční 163, Vysoké Veselí, 50703, CZ

(210) **O-569240**

(220) 22.01.2021

(320) 22.01.2021

(511) 41, 42, 44

(540)



(510) (41) vzdělávací a školící služby; (42) umělecký design, oděvní návrhářství, průmyslový design; (44) služby péče a hygienu a krásu, kadernictví, tělový piercing a tetování.

(591) Barevná

(730) **Kubešová Květoslava**, Houškova 606/12, Plzeň, 30100, CZ

(210) **O-569306**

(220) 26.01.2021

(320) 26.01.2021

(511) 3, 5, 35

(540)



(510) (3) kosmetické přípravky, parfumerie, přípravky pro osobní hygienu, balzámy (neléčivé), kosmetické přípravky na obličej, kosmetické přípravky pro osobní použití, kosmetické přípravky pro péči o tělo, kosmetika a kosmetické přípravky, kosmetika v podobě olejů, mastí pro kosmetické použití, oleje pro kosmetické účely, organická kosmetika, parfumerie a vonné přípravky, přípravky pro osobní hygienu a kosmetické přípravky, přírodní kosmetika, mýdla a gely, mýdla, přípravky do koupele, přípravky pro péči o pleť, oči a nehty, balzám na rty, denní krémy, denní pleťová mléka, esence pro péči o pleť, kosmetické čistící přípravky na pleť, kosmetické oleje na pokožku, kosmetické pleťové oleje, kosmetické přípravky pro péči o pokožku, kosmetické výživné krémy, krém na oči, krémy na čištění, krémy na obličej (kosmetické), krémy na zpevnění pokožky, masti (neléčivé), přípravky pro péči o vlasy, kosmetické přípravky pro péči o zvířata, vonné oleje a aromatické výtažky; (5) potravní doplňky a dietetické přípravky, antioxidantní doplňky stravy, antioxidanty obsahující enzymy, antioxidanty pro dietetické účely, antioxidanty pro léčebné účely,

bylinné dietní doplňky pro osoby se zvláštními dietními požadavky, bylinné doplňky, diabetické ovocné šťávy (nápoje) upravené pro léčebné účely, doplňky do krmiv pro zvířata (léčivé), doplňky stravy pro neléčebné účely, doplňky výživy, léčivé čaje, léčivé potravinové doplňky, léčivé nápoje, náplasti s vitamínovými doplňky, potravinové doplňky, potravinové doplňky na podporu fyzické zdatnosti a vytrvalosti, potravinové doplňky pro lidi a zvířata, potravinové doplňky s kosmetickým účinkem, potravní doplňky pro zvířata, hygienické přípravky a výrobky, dezinfekční a antiseptické přípravky, dámské hygienické výrobky, léčebná a dezinfekční mýdla a čistící přípravky, léčiva a veterinární přípravky a výrobky, farmaceutické přípravky a přírodní léčiva; (35) maloobchodní nebo velkoobchodní služby pro farmaceutické, veterinární a sanitární přípravky a lékařské potřeby, maloobchodní prodej krmiva pro zvířata, maloobchodní prodej mazacích olejů, maloobchodní prodej nealkoholických nápojů, maloobchodní prodej předmětů sloužících k hygieně lidí, maloobchodní prodej předmětů sloužících k hygieně zvířat, maloobchodní prodej přípravků pro péči o zvířata, maloobchodní prodej výživových doplňků, maloobchodní služby související s prodejem předplacených bedniček s kosmetikou, maloobchodní služby v oblasti potravin, maloobchodní služby v oblasti vonných přípravků, maloobchodní služby v oblasti vlasových přípravků, maloobchodní služby v oblasti cukrovinek, maloobchodní služby zaměřené na farmaceutické, veterinářské a hygienické přípravky a lékařské potřeby, maloobchodní služby zásilkového prodeje zaměřené na kosmetické přípravky, on-line maloobchodní služby týkající se kosmetiky, služby on-line maloobchodních prodejen v oblasti kosmetiky a kosmetických výrobků, služby pro maloobchod nebo velkoobchod s farmaceutickými, veterinárními a sanitárními přípravky a zdravotnickým materiálem, velkoobchodní prodej dietetických přípravků, velkoobchodní prodej krmiva pro zvířata, velkoobchodní prodej mazacích olejů.

- (730) **UNIQUE THERAPEUTICS INC.**, 3908 E Broadway Road Ste. 110, Phoenix, AZ, US
(740) Mgr. PETR ŽIŽKA, advokátní kancelář, Mgr. Petr Žížka, Sedláčkova 209/16, Plzeň, Vnitřní Město, 30100

(210) **O-569340**

(220) 27.01.2021

(320) 27.01.2021

(511) 9, 16, 18, 21, 25, 29, 30, 31, 32, 33, 35, 41, 43

(540)



(510) (9) obaly na mobil; (16) plakáty, letáky, plastové obaly, papírové reklamní tašky, kalendáře, fotografie, psací potřeby, pивní tácky, papírové ubrousky; (18) zavazadla, kufry, výrobky z kůže a z imitace kůže, peněženky, deštníky, slunečníky; (21) výrobky ze skla, porcelánu, keramiky, nádoby do domácnosti, sklenice, hrnky, džbány; (25) oděvy, čepice, klobouky, obuv; (29) maso ryby drůbež, zvěřina, mléčné výrobky, zavařená, mražená, sušená a vařená ovoce a zelenina; (30) káva, čaj, kakao, cukr, pečivo, cukrovinky, zmrzlina, med, koření, hořčice; (31) zemědělské, zahradnické a lesní výrobky, a to květiny, květinové cibule, semena, sazenice, stromky, keře, živé trávniky, čerstvé houby a houbová kultura, čerstvý hrách, čerstvá čočka a kaštaný, zrní (obilniny), čerstvé ovoce a zelenina, květiny; (32) nealkoholické nápoje, pivo; (33) alkoholické nápoje; (35) propagační, inzertní a reklamní činnost, pomoc při řízení obchodní činnosti, provoz obchodního centra a obchodní administrativy, kancelářské práce, zprostředkování obchodní činnosti s výrobky uvedenými výše ve třídách 16, 18, 21, 25, 29, 30, 31, 32 a 33; (41) výchova, vzdělávání, zábava, sportovní a kulturní aktivity, školení, organizování zábavy na svatbách; (43) služby zajišťující stravování a nápoje, dočasné ubytování, catering.

(730) **Titan Real Invest a.s.**, Rudných dolů 291, Jílové u Prahy, 25401, CZ

(740) PROPATENT, Ing. Vlasta Sedláčková, patentový zástupce, Pod Pekařkou 107/1, Praha 4, Podolí, 14700

(210) **O-569404**

(220) 29.01.2021

(320) 29.01.2021

(511) 5, 25, 28, 35, 41, 44

(540)



(510) (5) výživové doplňky, potravinové doplňky, výživové přípravky pro léčebné a lékařské účely, dietetická vláknina, dietetické látky pro léčebné účely, dietetické nápoje pro léčebné účely, dietetické potraviny pro léčebné účely, léčebné přípravky na hubnutí, léčivé byliny, léčivé čaje, proteinové potravinové doplňky, proteinové potraviny pro léčebné účely, přípravky proti pocení, tablety na hubnutí, tablety na opalování, tablety na potlačení chuti k jídlu, tekuté masti; (25) oděvy všeho druhu, sportovní oděvy, části oděvů, pokrývky hlavy, oděvní doplňky všeho druhu zařazené v této třídě, obuv všeho druhu; (28) stroje a přístroje pro sport a hry, sportovní a posilovací stroje a zařízení, fitness trenažéry, náčiní a nářadí pro různá tělesná cvičení, sport, gymnastiku a posilování, boxovací totemy a pytle, boxovací rukavice a bandáže, gymnastické nářadí a náčiní, lana, medicinbaly, síť pro sport, činky, fitness konstrukce a fitness překážky pro vnitřní a venkovní použití, streetworkoutové parky, fitness kontejnery; (35) zprostředkování obchodu s výrobky uvedenými u tříd 5, 25 a 28, zprostředkování obchodu v oblasti potravin a nápojů pro zvláštní výživu, reklamní činnost, vydávání a šíření reklamních a propagačních materiálů, marketing, pořádání výstav a přehlídek pro komerční a reklamní účely, distribuce vzorků, zboží předvádění a nabízení zboží; (41) provozování kulturních, tělovýchovných a sportovních zařízení a zařízení sloužících k regeneraci a rekondici, provozování tělocvičen, posiloven, fitness center, wellness, kluby zdraví a klubové služby, pořádání a organizování vzdělávacích, kulturních, společenských, sportovních, soutěžních a jiných zábavních akcí, zajišťování a pořádání odborných kurzů, školení, přednášek, seminářů, konferencí, kolokvií, kongresů, workshopů, symposií, praktických výcviků, her, soutěží, jiných výukových akcí, výchovně-vzdělávací služby, služby sportovních trenérů, zajišťování vstupenek na sportovní, kulturní, společenské a jiné zábavní akce, organizování a pořádání výstav a jiných přehlídek nekomerčního charakteru, vydávání knih, organizování a tvorba vzdělávacích programů pro fitness, výživu a zdravý životní styl, nahrávání instruktážních filmů se zaměřením na fitness, posilování a zdravý životní styl, nahrávání záznamů, vydávání CD a DVD nosičů obsahově zaměřených na výživu, cvičení, zdraví a zdravý životní styl, provozování a pronájem rekreačních, vzdělávacích, kulturních a sportovních zařízení, půjčování sportovního nářadí a sportovních potřeb, konzultace a poradenství ohledně cvičení, posilování a zdravého životního stylu, poradenství v oblasti fitness, sportu, zábavy, vzdělávání a kultury; (44) služby fyzioterapeutické, regenerační, rekonvalescenční, rekondiční v rámci této třídy provozování fitness centra, provozování wellness centra, provozování sauny, solária, masérské služby, poradenství z oblasti zdravé výživy, zdravého životního stylu a krásy, farmaceutické poradenství, poradenské služby v oblasti zvýšení imunity organismu, jeho regenerace a detoxikace, přírodní a alternativní medicína, přírodní terapie, dietologie, služby pro tvarování postavy, kosmetické služby, služby vizážistky, manikúra a pedikúra.

(591) Barevná

(730) **Krásil Radek**, č. p. 89, Málkov, 43001, CZ

(740) ZEMAN - podkrušnohorská patentová a známková kancelář, Mgr. Dita Fialová, Hradní 301/9, Loket, 35733

(210) **O-569511**

(220) 03.02.2021

(320) 03.02.2021

(511) 17, 19

(540)

Starlgloo

(510) (17) plastické hmoty a pryskyřice v extrudované formě pro použití ve výrobě, polotovary z plastických hmot, plastové výrobky ve formě profilů (polotovary), materiály těsnící, ucpávací a izolační, ohebné trubky nekovové, fólie z plastických hmot (nikoliv pro balení), průhledné a neprůhledné fólie na bázi polyetyleny, PVC a polyuretanu (nikoliv pro balení), samolepicí plastové fólie a plošné polepy pro průmyslové účely (stavebnictví, nábytkářství); (19) nekovové stavební a konstrukční materiály a prvky, nekovové konstrukce a přenosné stavební prvky, nekovové přístřešky, nekovové stavby, nekovové pergoly, prefabrikované nekovové konstrukce, nekovové skořepinové budovy, nekovové prodejní stánky, nekovové stěnové panely, přenosná konstrukce nekovová, přenosné nekovové stavby, přemístitelné nekovové budovy, přenosné nekovové domy, nekovové předtvarované části budov, části a příslušenství pro uvedené zboží, zařazené do této třídy.

(730) **Janoušek Miroslav**, Stará 1202/62, Ústí nad Labem, Ústí nad Labem-centrum, 40001, CZ

(740) **BOHEMIA PATENT**, Ing. Jana Vanděliková, Petráská 1136/12, Praha 1, Nové Město, 11000

(210) **O-569598**

(220) 08.02.2021

(320) 08.02.2021

(511) 21, 25, 29, 30, 40

(540)

PIZZER

(510) (21) domácí a kuchyňské potřeby a nádoby, nádobí na vaření a nádobí na stolování, pomůcky pro čištění, hřebeny a mycí houby, výrobky ze skla, porcelánu a kameniny; (25) oděvy, obuv, pokrývky hlavy; (29) maso, ryby, drůbež, zvěřina, masové výtahy, konzervované, mražené, sušené a vařené ovoce a zelenina, želé, džemy, kompoty, vejce, mléko, sýry, máslo, jogurty a jiné mléčné výrobky, potravinářské oleje a tuky; (30) káva, čaj, kakao a náhražky kávy, rýže, těstoviny a nudle, tapioka a ságo, mouka a výrobky vyrobené z obilnin, chléb, pečivo a cukrovinky, čokoláda, zmrzliny, sorbety a jiné produkty určené ke konzumaci v mraženém stavu, pizza, koláče, sendviče, cukr, med, melasa, droždí, kypřicí prášek do pečiva, sůl, koření přísady, koření, konzervované byliny, ocet, omáčky a jiná ochucovadla; (40) recyklace odpadu, čištění vzduchu a úprava vody, tiskařské služby, konzervování potravin a nápojů.

(730) **Navrátil Jiří**, U cihelny 295, Drmoul, 35301, CZ

(740) **JUDr. Milan Veselý**, Hroznotova 773/3, Mariánské Lázně, Úšovice, 35301

(210) **O-569632**

(220) 08.02.2021

(320) 08.02.2021

(511) 3, 35

(540)



(510) (3) kosmetické přípravky, parfumerie, přípravky pro osobní hygienu, aloe vera pro kosmetické účely (přípravky -), balzámy, jiné než pro léčebné účely, barevná kosmetika pro děti, bergamotový olej, éterické oleje ke kosmetickým účelům, gel z aloe vera pro kosmetické účely, hena [kosmetické barvivo], hygienické přípravky jako toaletní potřeby, kokosový olej pro kosmetické účely, kondicionéry na kůžičku kolem nehtů, kosmetické přípravky na obličej, kosmetické přípravky pro osobní použití,

kosmetické přípravky pro péči o tělo, kosmetické přípravky pro děti, kosmetické sady, kosmetické soupravy, kosmetické ubrousky napuštěné pleťovou vodou, kosmetika a kosmetické přípravky, kosmetika obsahující keratin, kosmetika obsahující kyselinu hyaluronovou, kosmetika obsahující panthenol, kosmetika v podobě olejů, krémy na kůžičku kolem nehtů, křída pro kosmetické použití, lak pro kosmetické účely, lepidla pro kosmetické účely, masážní gely jiné než pro léčebné účely, masážní oleje a mléka, masážní vosky, minerální oleje (kosmetické přípravky), minerální vody ve spreji pro kosmetické účely, oleje pro kosmetické účely, organická kosmetika, parfémovaná mléka (toaletní přípravky), parfémovaná tělová mléka (toaletní přípravky), parfumerie a vonné přípravky, pleťové vody neléčivé, přípravky na čištění nosu pro účely osobní hygieny, přípravky na pedikúru, přípravky pro osobní hygienu a kosmetické přípravky, přípravky pro ústní hygienu, přípravky s aloe vera pro kosmetické účely, přírodní kosmetika, ricinový olej pro kosmetické účely, tuky pro kosmetické účely, bylinné výtahy pro kosmetické účely, čisticí obličejové masky, čisticí přípravky pro osobní potřebu, emulze na mytí těla neobsahující mýdlo, funkční kosmetika, gelový peeling, hena na kosmetické účely, hydrolyzovaný kolagen pro kosmetické účely, kolagenové přípravky pro kosmetické účely, kosmetická séra, kosmetické balzámové krémy, kosmetické gely na tělo a obličej, kosmetické krémy a vody, kosmetické krémy na obličej a tělo, kosmetické vody, kosmetické přípravky do koupele a sprchy, koupelové a sprchové oleje [neléčivé], krémy na mytí, levandulový gel, masážní oleje na obličej, micelární voda, mycí přípravky na ruce, mycí přípravky pro intimní hygienu nebo deodorantiční použití (toaletní potřeby), mýdla a gely, náhradní balení kosmetických přípravků pro dávkovací zásobníky, neléčivé přípravky na péči o tělo, neléčivé sprchové oleje, obličejové máslo, peelíngové obličejové přípravky pro kosmetické použití, pěny pro použití při sprchování, pleťová kosmetika, pleťové a tělové masky, pleťové čisticí pěny, pleťové oleje, přípravky do koupele, přípravky na mytí pro osobní použití, přípravky péče o vlasy, přípravky pro péči o pleť, přípravky pro péči o pleť, oči a nehty, přípravky pro péči o vlasy, přípravky s kolagenem pro kosmetické použití, prokolagen pro kosmetické účely, regenerační krémy pro kosmetické účely, séra pro kosmetické účely, séra proti stárnutí pleti pro kosmetické účely, sprchová a koupelová pěna, sprchové přípravky, sprchové přípravky pro intimní hygienu nebo deodorantiční použití [toaletní potřeby], sprchový a koupelový gel, spreje na fixaci make-upu, tělové a obličejové máslo, tělové čisticí pěny, tělové gely, čisticí přípravky na ruce, gely pro kosmetické použití, kosmetická mýdla, kosmetické čisticí přípravky na akné, kosmetické mýdlo, kostky mýdla, koupelové a sprchové gely, nikoliv pro léčebné účely, mandlové mýdlo, mýdla, mýdla tekutá, mýdla v kostce, mýdlo s aloe, sprchové gely, sprchové krémy, sprchové mýdlo, tekutá mýdla do koupele, tekutá mýdla na ruce a obličej, kosmetické přípravky do koupele, koupelová mýdla, koupelová pěna, koupelové gely, koupelové oleje pro kosmetické účely, koupelový olej, koupelové soli (neléčivé), parfémované koupelové soli, pěnové gely do koupele, přípravky do bublinkové koupele, soli koupelové, nikoli pro léčebné účely, tekuté pěny do koupele, balzám na vlasy, čisticí přípravky na vlasy, gely na úpravu účesu, hydratační kondicionéry na vlasy, hydratační přípravky na vlasy, kondicionéry na vlasy, kosmetické přípravky na úpravu účesů, kosmetické přípravky na vlasy a pokožku hlavy, kosmetika na vlasy, laky na vlasy, masky na vlasy, masky pro péči o vlasy, modelovací pasta na vlasy, olej na vlasy, oplachy na vlasy [šampóny-kondicionéry], ošetřující balzám na vlasy, pěnové tužidlo na vlasy, přípravky na ochranu barvených vlasů, přípravky na ochranu vlasů před sluncem, přípravky na ochranu vlasů pro kosmetické účely, přípravky na úpravu vlasů, přípravky na tvarování účesů, šampony a kondicionéry, šampony proti lupům, séra pro péči o vlasy; (35) maloobchodní prodej předmětů sloužících k úpravě vzhledu lidí, maloobchodní prodej předmětů sloužících k hygieně lidí, maloobchodní služby související s prodejem předplacených bedniček s kosmetikou, maloobchodní služby v oblasti vlasových přípravků, maloobchodní služby v oblasti vonných přípravků, maloobchodní služby zásilkového prodeje zaměřené na kosmetické přípravky, on-line maloobchodní služby týkající se kosmetiky, služby on-line maloobchodních prodejen v oblasti kosmetiky a kosmetických výrobků, maloobchod a velkoobchod s výrobky výše uvedenými ve třídě 3.

(730) **Šandera Jaroslav**, **DROGEREX**, Boží Hora 1488/4, Ivančice, 66491, CZ

(740) **Mgr. PETR ŽIŽKA, LL.M.**, advokátní kancelář, Mgr. Petr Žižka LL.M., Sedláčkova 209/16, Plzeň, Vnitřní Město, 30100

(210) **O-569646**

(220) 09.02.2021

(320) 09.02.2021

(511) 9, 16, 35, 38, 41, 42

(540)

SHERWOOD

(510) (9) data, databáze a jiné informační produkty na elektronických, magnetických a optických nosičích všeho druhu a v elektronických, datových, informačních a telekomunikačních sítích všeho druhu, související software a hardware, nosiče dat všeho druhu, zejm. diskety, cd romy, magnetické disky, optické disky, dvd, elektronické sítě, multimediální aplikace, multimediální informační katalogy, elektronické časopisy, elektronická periodika a knihy v elektronické podobě, nahraný software na cd a dvd discích a magnetických médiích, audiovizuální díla a programy nahrané, audio programy, hudební díla, pohledy ilustrované se zvukovou nahrávkou, nahrané zvukové a zvukově obrazové záznamy, obaly na zvukové nosiče a videokazety; (16) papír, papírnické výrobky, periodické a neperiodické publikace, knihy, časopisy, brožury, fotografie, plakáty, pohledy, kalendáře, samolepky, obtisky, nažehlovací obtisky, papírové a umělohmotné tašky, tužky, pera a pastelky, papírové obaly všeho druhu, ubrousky a ubrusy, tácky, papírové vlajky, informační a reklamní produkty v papírové formě, data a databáze obecně na papírových nosičích, písma pro tiskárny, štočky, umělecké nebo ozdobné předměty z papíru; (35) reklamní, inzertní a propagační činnost prostřednictvím telefonní sítě nebo datové sítě nebo informační sítě, poskytování informací a jiných informačních produktů zejména reklamního charakteru, multimediálních informací, komerční využití internetu, on-line inzerce, zajištění reklamních kampaní, prodej nahraných zvukových a nebo obrazově zvukových záznamů, výroba; (38) služby zabezpečující audiovizuální komunikaci prostřednictvím informačních a telekomunikačních sítí, počítačové sítě internet, satelitu, rozšiřování, zveřejňování a přenos informací prostřednictvím informačních a telekomunikačních prostředků a sítí, satelitů, šíření elektronických časopisů, elektronických periodik a knih v elektronické podobě prostřednictvím počítačové sítě, pomocí satelitů, poskytování přístupu k webovým stránkám na internetu; (41) nahrávání nosičů zvukových nebo obrazově zvukových, půjčování nahraných zvukových a nebo obrazově zvukových záznamů, výroba, tvorba a šíření audiovizuálních děl; (42) tvorba a poskytování software, programování internetových databázových systémů a internetových aplikací, programování multimediálních aplikací, vytváření a modelování 3d animací, interaktní a grafické programy, tvorba multimediálních dokumentů, prezentací, aplikací, katalogů, konstrukce www prezentací a řešení www serverů, počítačové animace avizualizace, programové projekty, tvorba informačních databází, elektronických časopisů, periodik, knih, hosting internetových stránek.

(730) **SHERWOOD Digital a.s.**, Koperníkova 794/6, Praha 2, Vinohrady, 12000, CZ

(740) **RADOMÍR PIVODA**, advokátní kancelář, Mgr. Radomír Pivoda, advokát, Na příkopě 583/15, Praha 1, Staré Město, 11000

(210) **O-569661**

(220) 09.02.2021

(320) 09.02.2021

(511) 6, 7, 9, 19, 20, 35, 37, 42

(540)

KARÁSEK

(510) (6) obecné kovy a jejich slitiny, kovové stavební materiály, kovové stavební materiály přenosné, kovové kabely a dráty neelektrické, kovové potřeby zámečnické a klempířské, kovové stavební výrobky, žaluzie a markýzy kovové, zasklené lodžie kovové, kovové dveře, vrata, okna a okenní kryty, železná vrata, kovová vrata, kovové brány, kovové ptelice na brány a branky, kovové pergoly, kovové altány, kovové protipožární dveře, kovové rolety, kovové vyklápěcí dveře, kování pro konstrukce altánů, pergol, teras, přenosných staveb, kovové profily (polotovary), altány kovové (kovové konstrukce), pergoly kovové (kovové konstrukce); (7) ovládací mechanismy pro stroje, motory a hnací stroje, elektrická zařízení pro ovládání dveří, oken, okenic, žaluzií, závěsů, zástěn, větracích otvorů, zámků, garážových dveří, vrat, bariér, mříží a patníků s možností zatažení, elektrické nebo elektronické motory pro ovládání dveří, oken, okenic, žaluzií, závěsů, zástěn, větracích otvorů, zámků, garážových dveří, vrat, bariér, mříží a patníků s možností zatažení, otevírače dveří hydraulické; (9) přístroje a nástroje elektrické nebo elektronické pro zpracování, uložení do paměti, přenos, šíření, příjem dat se

zaměřením na automatizaci a správu obytného prostoru a vybavení obytného prostoru, počítačová rozhraní pro aplikaci inteligentní domácnosti, elektrické nebo elektronické přístroje pro dálkové řízení funkcí inteligentní domácnosti pro vybavení v obytném prostoru a/nebo budově, zejména prostřednictvím komunikační sítě internet, telekomunikační sítě, včetně mobilních telefonů, které umožňují instalaci, nastavení, ovládání, správu, průběžné sledování, zejména s využitím počítače nebo mobilního telefonu, funkcí a aplikací inteligentní domácnosti pro automatické nebo motorové ovládání okenic, žaluzií, otevírání oken, zámků, dveří, vrat a dalších systémů pro přístup, osvětlení, větrání, klimatizaci, topení, řízení, správu systémů bezpečnosti, kontroly přístupu, průběžného sledování, alarmu, detekce požáru, přístroje pro měření kvality ovzduší v interiéru, správu elektrické kontroly (elektronické přístroje pro kontrolu napájení energie v elektrických přístrojích) a/nebo spotřeby plynu, elektřiny, tepla nebo jiného typu energie, automatického zavlažování, přístroje pro spotřebu vody, počítačový software pro řízení, automatizaci a ovládání těchto elektrických, elektronických a/nebo počítačových aplikací, servery pro aplikace systémů inteligentní domácnosti pro dálkový příjem a přenos ovládacích povelů, jakož i pro zajištění archivace dat, modemy pro centrálu inteligentní domácnosti, telefonní přípojky k počítačové síti nebo síti inteligentní domácnosti, telekomunikační terminály pro automatizaci a správu obytného prostoru a vybavení obytného prostoru, vysílací a přijímací počítačové a komunikační přístroje pro inteligentní domácnost, elektronické dokovací stanice a digitální elektronický tablet pro automatizaci a správu obytného prostoru a vybavení obytného prostoru, digitální terminál pro obsluhu a obytné budovy, digitální terminál pro obsluhu a obytné budovy zajišťující převod, příjem a dekódování, přenosná elektronická zařízení pro bezdrátový příjem a/nebo přenos dat pro dálkovou automatizaci a správu obytného prostoru a vybavení obytného prostoru, brožury, průvodce a návody na elektronickém nosiči se zaměřením na automatizaci obytného prostoru, karty pro kontrolu přístupu, identity a identifikaci, magnetické nebo kódované, čidla přítomnosti, větrná čidla, čidla osvětlení interiéru, čidla ozáření sluncem, teplotní čidla, čidla deště, čidla sněhu pro elektrické přístroje pro řízení osvětlení nebo poplachu nebo žaluzií nebo okenic nebo topení, detektory kouře, požární hlásiče, detektory, videotelefony, termostaty, videokamery pro dálkový dohled, elektrické zástrčky, elektrické zástrčky a zásuvky, sirény, elektronické přístroje pro identifikaci, které fungují pomocí metod biometrické identifikace, přístroje pro biometrickou, vizuální a hlasovou identifikaci osob baterie, elektrické baterie, dobíjecí baterie, světelné majáky pro bezpečnost nebo signalizaci, světelná signalizace, elektrické a elektronické přístroje a instalace pro bezpečnostní účely a pro dohled nad přístupem, elektronické zámky, elektrické a elektronické přístroje a nástroje pro řízení signalizací a měření pro elektrické a elektronické systémy zpracování dat a datové nosiče, pro pokladny registrační, pro automatické stroje fungující pomocí bankovek, mincí, magnetických karet nebo karet s mikroprocesorem nebo bankovních karet, pro kontrolu přístupu do zón s omezením a parkovacích prostor, magnetické, kódované a elektronické předplacené karty, karty pro kontrolu přístupu, občanské a identifikační karty, elektrické a elektronické zámky, elektrické zámky s dálkovým ovládním, elektrické objímky s dálkovým ovládním; (19) nekovový stavební materiál, kamenné pomníky, nekovový stavební materiál pro stavbu a vybavení interiérů budov, žaluzie a markýzy nekovové, nekovové dveře, vrata, okna a okenní kryty, garážové bezpečnostní nekovové brány, nekovové pergoly, altány nekovové, nekovové protipožární dveře, žaluzie (nekovové), nekovové vnější žaluzie, dřevěné dveře, zasklené lodžie nekovové, izolační sklo, izolační sklo pro stavebnictví, tepelně izolační sklo pro použití ve stavebnictví, nekovové konstrukce a přenosné stavební prvky, konstrukce skleníků z nekovových materiálů, nekovové střešní krytiny, střešní krytiny nekovové, obsahující solární články, přenosné stavby nekovové; (20) vnitřní žaluzie (lišťové rolety), gamýže; (35) maloobchod a velkoobchod s výše uvedenými výrobky ve tř. 6, 7, 9, 19 a 20; (37) montáž závor, montáž dveří, oken a posuvných stěn, montáž dveřních kování, montáž a opravy žaluzií, montáž a opravy pergol, altánů a zasklených lodžii, montáž a opravy elektronických systémů pro řízení chodu domácnosti, stavebnictví, stavební úpravy interiéru, montáž, údržba a opravy nábytku; (42) poradenství v oboru stavebnictví (návrhy, projekty), projektční činnost, návrhy stínících a zastřešovacích konstrukcí, návrhy systémů pro inteligentní řízení domu.

(730) **Karásek Rostislav**, Krčínova 1092/10, České Budějovice, České Budějovice 2, 37011, CZ

(740) **PatentCentrum Sedláč & Partners s.r.o.**, Okružní 2824, České Budějovice, České Budějovice 3, 37001

(210) **O-569662**
(220) 09.02.2021
(320) 09.02.2021
(511) 16, 35, 41
(540)

(510) (16) tištěné publikace, tištěné periodické publikace, časopisy, publikace, časopisy (periodika), noviny, fotografie, fotografie (tištěné), knihy; (35) šíření reklamních materiálů on-line, propagační činnost, reklama, bannerová reklama, PPC reklama, marketing, produktový marketing, propagační marketing, internetový marketing, přímý marketing, cílený marketing, digitální marketing, partnerský marketing, reklamní texty (psaní), texty (psaní reklamních textů), merchandising, maloobchodní prodej tiskovin, vydávání tiskovin pro reklamní účely, vydávání tiskovin pro reklamní účely v elektronické podobě; (41) vydávání a publikace časopisů, vydávání webových časopisů, on-line vydavatelské služby, online publikování elektronických knih a časopisů, texty (jejich psaní), s výjimkou reklamních textů, elektronická vydavatelská činnost, vydávání publikací, vydávání tiskovin a tištěných publikací, služby vydavatelství (včetně vydávání elektronických publikací), multimediální vydávání elektronických publikací, vydávání tiskovin, publikování a vydávání tiskovin, vydávání knih a periodických tiskovin, elektronické online publikace periodik a knih.

(591) Barevná
(730) **Orkimedia s.r.o.**, náměstí 14. října 1307/2, Praha 5, Smíchov, 15000, CZ

(210) **O-569718**
(220) 11.02.2021
(320) 11.02.2021
(511) 16, 25, 35, 41
(540)



(510) (16) tištěné reklamy, tištěné poukazy, tištěné letáky, tištěné manuály, fotografie [tištěné], tištěné publikace, tištěné zprávy, reklamní plakáty, reklamní letáky, papírové reklamní vývěsky, kartonové reklamní tabule, reklamní tabule z papíru nebo lepenky, mapy, ilustrované mapy na zeď, ilustrované nástěnné mapy pro vzdělávací účely, zeměpisné mapy, cestovní mapy, pohlednice a obrazové pohlednice, fotografie, podepsané fotografie, alba na fotografie; (25) oděvy, šátky (oděvy), konfekční oděvy, pokrývky hlavy, roušky (oděvy), čelenky (oděvy), trička, cyklistická trička, trička s potiskem, sportovní trička odvádějící vlhkost, mikiny; (35) reklama online, reklama a marketing, propagace cestování (reklama), reklama v časopisech, přímá marketingová reklama, reklamní materiály (příprava), reklamní materiály (šíření), reklamní a inzertní materiály (publikování), internetový marketing, zprostředkování obchodů; (41) pořádání přednášek, pořádání konferencí, pořádání představení, pořádání soutěží, pořádání rekreačních akcí, služby v oblasti vzdělávání, zábavy a sportu, pořádání sportovních akcí.

(591) Barevná
(730) **Úbl Martin Mgr.**, Kolmá 1172/8, Plzeň, Doubravka, 31200, CZ
Lupač Pavel Ing. arch., Na okraji 326/51, Praha 6, Veveslavín, 16200, CZ
(740) Ing. arch. Pavel Lupač, Na okraji 326/51, Praha 6, Veveslavín, 16200

(210) **O-569831**
(220) 16.02.2021
(320) 16.02.2021
(511) 9, 38, 41
(540)

LONELY WOOD

(510) (9) počítačový software ke stažení z internetu, počítačové herní programy stažené přes internet (software); (38) diskusní fóra (poskytování internetových diskusních fór), poskytování diskusních místností na internetu, přenos a distribuce dat a obrázků; (41) poskytování překladatelských služeb, poskytování počítačových her přístupných na celosvětové síti nebo na internetu.

(730) **Kovář Martin**, Pavrovského 2558/14, Praha 5, Stodůlky, 15500, CZ
Kovářová Klára, Pavrovského 2558/14, Praha 5, Stodůlky, 15500, CZ
(740) Martin Kovář, Pavrovského 2558/14, Praha 5, Stodůlky, 15500

(210) **O-569841**
(220) 17.02.2021
(320) 17.02.2021
(511) 25
(540)

LFR

(510) (25) rukavice, šály, šály [šátky na krk], sukně, saka [oděvy], svetry, jezdecké kalhoty, kalhoty jezdecké krátké, trička, plastróny [nevázané kravaty], vesty, bundy, sportovní bundy, čepice, košile, legíny, obuv sportovní, oděvy, pásky, pláštěnky, peleríny, pokrývky hlavy, spodní prádlo, body [spodní prádlo], čelenky [oděvy], kalhoty, konfekce, ponožky, sportovní oblečení.

(730) **Skřivan Rudolf**, Tyršova 238, Litomyšl, Litomyšl-Město, 57001, CZ

(210) **O-569843**
(220) 17.02.2021
(320) 17.02.2021
(511) 25
(540)

LITEX For Riders

(510) (25) čepice, pokrývky hlavy, čelenky [oděvy], obuv sportovní, rukavice, šály, šály [šátky na krk], sukně, saka, svetry, jezdecké kalhoty, kalhoty jezdecké krátké, trička, plastróny [nevázané kravaty], vesty, bundy, sportovní bundy, košile, legíny, sportovní legíny, sportovní oblečení, oděvy, pásky, pláštěnky, peleríny, body [spodní prádlo], kalhoty, konfekce, ponožky.

(730) **Skřivan Rudolf**, Tyršova 238, Litomyšl, Litomyšl-Město, 57001, CZ

(210) **O-569959**
(220) 19.02.2021
(320) 19.02.2021
(511) 9, 35, 38, 39, 41, 42
(540)



**Elastic
Media
Production**

(510) (9) přístroje vědecké, přístroje pro řízení, měření, signalizaci, počítání, registraci, monitorování, zkoušení, přepínání a regulaci, zařazené do třídy 9, přístroje, nástroje a zařízení pro telekomunikace, optické přístroje/nástroje pro trojrozměrná grafická zobrazení, přístroje pro příjem, záznam, přenos, zpracování, transformaci, výstup a reprodukci dat, řeči, textu, signálu, zvuku a obrazu, včetně multimediálních přístrojů, výrobky zábavní elektroniky, jmenovitě rozhlasové a televizní přijímače, přístroje pro záznam a reprodukci zvuku a/nebo obrazu, také přenosné přístroje a přístroje pro digitální obrazovou/zvukovou signalizaci, přístroje pro

interaktivní sledování televize, přístroje pro příjem a přeměnu zakódovaných vysílaných signálů (dekodéry), přístroje včetně multimediálních přístrojů, pro připojení a ovládání audio přístrojů, video přístrojů a telekomunikačních přístrojů a počítačů a tiskáren, včetně takových přístrojů s elektronickým programovým řízením a ovládním pro účely sledování interaktivní televize nebo placené televize, elektronické průvodce pro programy, operační software a jiný software pro výše uvedené přístroje, nástroje a zařízení, zařízení ke zpracování dat a počítače, vyrovnávací paměti, počítačové čipy, disky, kabely, mechaniky, terminály, tiskárny, klávesnice, monitory a jiná periferní zařízení k počítačům, paměťové disky, příslušenství pro počítače, videohry a počítačové hry, jmenovitě ovládací konzoly, ruční ovladače, řídicí přístroje, adaptéry, moduly pro rozšíření funkcí, jakož i k rozšíření paměťové kapacity, řečové syntetizátory, elektronické 3-D brýle, naprogramované a nenaprogramované kazety, disky a disky s programy, jakož i moduly (zařazené do třídy 9), zařízení ke zpracování dat, včetně monitorů, vstupních přístrojů, výstupních přístrojů, tiskáren, terminálů a pamětí, včetně takových přístrojů, které doplňují hlavní část přístroje, počítačové programy na nosičích dat všeho druhu, elektronické nosiče dat, nahrané a nenahrané nosiče zvuku a obrazu (zařazené do třídy 9), zejména gramofonové desky, CD, kazety, videokazety a DVD, exponované filmy, fotografické, filmové, optické a přístroje pro vyučování, nahrané magnetické, magneticko-optické a optické nosiče zvuku nebo obrazu; (35) organizování výstav pro obchodní účely; (38) spoje (komunikace), telekomunikační služby, mobilní telekomunikační služby, datové služby, vysílací služby, vysílací služby vztahující se k IPTV nebo OTT, poskytování přístupu k IPTV nebo OTT, služby televizního vysílání, kabelové a satelitní přenosové služby, pronájem vysílacích zařízení, pronájem zařízení pro televizní přenos ve vysokém rozlišení, pronájem antén pro příjem satelitního vysílání, poskytování televizního vysílání zařízení pro venkovní lokace, pronájem přístrojů a zařízení pro vysílání audio signálů, pronájem zařízení pro vysílání video signálů, služby mobilní komunikace, pronájem telekomunikačního zařízení, pronájem přístrojů, zařízení a výrobků pro televizní přenosy, pronájem přenosových vozů pro použití v oblasti televizního vysílání, šíření sportovních a kulturních pořadů prostřednictvím terestriálních a satelitních vysílačů a kabelové televize, vysílání a přenos filmových, televizních, rozhlasových, videotextových, teletextových a internetových programů nebo pořadů, rádiové vysílání, televizní vysílání, pronájem telekomunikačních zařízení, počítačem podporovaný přenos zpráv a obrázků, satelitní přenos, informace o telekomunikacích, přenos digitálních souborů, počítačová komunikace nebo komunikace prostřednictvím sítě optických vláken, rozhlasové vysílání nebo telefonická komunikace, poskytování přístupu k celosvětové počítačové síti, elektronické nástěnky [telekomunikační služby], poskytování telekomunikačního připojení ke globální počítačové síti, počítačová komunikace a přístup k internetu, přístup k obsahu internetu, k internetovým stránkám a portálům, poskytování přístupu k webovým stránkám, telekomunikační přenos informací, jmenovitě webových stránek, poskytování přístupu k webovým stránkám na internetu, přímý přenos s možností zobrazování prostřednictvím domovské stránky na internetu, šíření multimediálního, video a audio obsahu prostřednictvím internetu a jiných komunikačních sítí všeho druhu, služby šíření informací prostřednictvím sítě, poskytování uživatelského přístupu k portálům pro sdílení videí za účelem zábavy a výchovy, provoz a poskytování vozů pro televizní přenosy (včetně pro HDTV) pro zprostředkování a vysílání audiovizuálních signálů pro druhé, zpracování a úprava audiovizuálních signálů pro vysílání, šíření (vysíláním) rozhlasových a televizních vysílání/programů přes bezdrátové nebo kabelové sítě, přenos filmových, televizních, rozhlasových, teletextových a videotextových programů nebo vysílání, převod zvuku, obrazu a dat prostřednictvím kabelu, satelitu, počítače (počítačových sítí), telefonních a jiných linek, jakož i prostřednictvím jiných přenosových médií, poskytování přístupu k informační databázi, on-line služby a on-line vysílání, jmenovitě doručování informací a zpráv včetně e-mailových služeb, převod dat a programů pro zpracování dat v elektronických sítích, převod a zprostředkování zvuku, řeči obrazu a/nebo dat, zprostředkování přístupových práv pro uživatele k různým telekomunikačním sítím, přenos dat, vysílání a poskytování přístupu k webové televizi a IPTV, pronájem přístupových časů k informační databázi, pronájem dekodérů, přenos informací v audio oboru s využitím počítačových a komunikačních sítí, šíření audiovizuálních děl; (39) pronájem pozemních vozidel a leteckých dopravních prostředků, pronájem přenosových nákladních aut, přenosových vozů, vozů vybavených pro přímé vysílání prostřednictvím satelitu, motocyklů vybavených pro audiovizuální snímání, dronů a vrtulníků; (41) zábava a informace o možnostech zábavy, záznam (filmování) a produkce filmů na videopáskách, pronájem a střih videopásek, výroba filmů, s

výjimkou reklamních, výroba rozhlasových a televizních programů, fotografování, obrazové zpravodajství, dodatečná synchronizace a postprodukce videa, služby nahrávacího studia, filmová studia, pronájem audio přístrojů, přístrojů pro osvětlení pro divadelní nebo televizní kulisy, přístrojů a příslušenství, kinematografických přístrojů, videopásek, kulis na představení, televizní zábava, sportovní a kulturní aktivity, služby týkající se volného času spadající do této třídy, půjčování audionahrávek, úprava videokazet, služby fotografa, pořádání soutěží [vzdělávacích nebo zábavných], organizování kulturních a vzdělávacích výstav, zábavní služby, jmenovitě poskytování multimediálního obsahu nebo informací prostřednictvím internetu a (nebo) jiných komunikačních sítí, zábava a výchova se zaměřením na nabídku elektronických nosičů, videa, filmů, obrazu, textu, fotografií, her, poskytování on-line audio a video obsahu vytvářeném uživateli (bez možnosti stažení), služby vydavatelství, elektronická nakladatelská činnost (služby), online digitální vydavatelství, služby, zábavní služby zaměřené na sdílení fotografií a videí, nahrávání a produkce (výroba) filmů, výroba přímých přenosů, událostí sportovního charakteru a pořizování jejich záznamu, pronájem televizních kamer a televizního přenosového vozu, pronájem televizního studia, půjčování nahraných zvukových a audiovizuálních záznamů, organizace a realizace televizních a rozhlasových produkcí a akcí, produkce, záznam, předvádění a pronájem filmů, videa a jiných televizních programů, záznam dat, řeči, textu, zvukových a obrazových záznamů na nosiče zvuku, obrazu a dat všeho druhu, jakož i videoher (počítačových her), předvádění a pronájem video a/nebo audiokazet, pásků a desek, jakož i videoher (počítačových her), služby v oblasti poskytování rozhlasové a televizní zábavy, publikování a vydávání knih, časopisů a jiných tiskárenských výrobků, jakož i příslušných elektronických médií (s výjimkou pro reklamní účely), organizování a provádění koncertních, divadelních a zábavních představení, jakož i sportovních soutěží, produkce filmových, televizních, rozhlasových a počítačových, videotextových programů nebo vysílání, produkce filmů a videofilmů, organizování a provádění kulturních, zábavních a sportovních akcí, jakož i kongresů, seminářů, přednášek (školení) a multimediálních představení (zábava), produkce programů webové televize a IPTV programů; (42) vědecké a technologické služby v souvislosti s výzkumem a projektováním, analytické a výzkumné služby v průmyslu, navrhování a vývoj počítačového hardwaru a softwaru, hostování webových stránek a serverů, zálohování a archivace na digitální nosič, externí zálohování dat, tvorba počítačových systémů, ukládání elektronických dat, grafický design, konverze počítačových programů a dat, s výjimkou fyzické konverze, převod dat nebo dokumentů z fyzických nosičů na elektronická média, provádění studií technických projektů, inženýrské služby, počítačové programování, obnova počítačových dat, vzdálené monitorování počítačových systémů, služby v oblasti informačních technologií, vývoj softwaru, programování a implementace softwaru, webhostingové služby a software jako služba a pronájem softwaru, konzultační, poradenské a informační služby v oblasti informačních technologií, služby kopírování a konverze dat, služby kódování dat, navrhování, tvorba, hosting a údržba internetových stránek a webových stránek, tvorba (navrhování), instalace, údržba, aktualizace, zlepšování nebo pronájem počítačového softwaru, vývoj systémů na ukládání dat, cloud computing, pronájem počítačového softwaru umožňujícího přístup ke cloudové síti a jeho používání, služby týkající se výzkumu a/nebo vývoje, navrhování, poradenství, zaměřené na počítačový hardware, software a telekomunikační sítě, tvorba a instalace počítačových databank, softwarová technická pomoc, hosting multimediálního obsahu obecného a/nebo společného a/nebo kolektivního zájmu pro druhé pro marketingové, vzdělávací nebo prodejní účely, hosting webových stránek obsahujících zprávy, komentáře, multimediální obsah, videa, kinematografické filmy, filmy, fotografie, audio obsah, animace, ilustrace, obrázky, texty, informace a jiný uživatelsky vytvářený on-line obsah, hosting výukového obsahu a multimediální zábavy pro druhé, poskytování on-line počítačového softwaru s možností a/nebo bez možnosti stažení pro obchodní analýzu a sledování hostovaných videí, poskytování digitálního obsahu online, poskytování počítačových softwarových aplikací pro druhé, konfigurace počítačových sítí pro převod zpráv, obrazu, textu, řeči a dat prostřednictvím softwaru, technické poradenství v oblasti multimédií, interaktivní televize a placené televize [zařazené do třídy 42], vývoj elektronických průvodců televizními programy, elektronické ukládání informací, jako je zvuk, obraz a data, elektronické ukládání dat, ukládání dat v informačních databázích, elektronická archivace filmů, videoprogramů a jiných televizních programů.

(591) Barevná

(730) **O2 Czech Republic a.s.**, Za Brumlovkou 266/2, Praha 4, Michle, 14000, CZ

(740) JUDr. Jakub Chytil, advokát, Rybná 678/9, Praha 1, Staré Město, 11000

(210) **O-570077**
(220) 25.02.2021
(320) 25.02.2021
(511) 29, 30, 32
(540)



(510) (29) maso, ryby, drůbež, zvěřina, masové výtažky konzervované, sušené a vařené ovoce a zelenina, jedlé rosoly a zavařenina, vejce, mléko a jiné mléčkárenské výrobky, jedlé oleje a tuky, potraviny v konzervách, saláty ovocné a zeleninové balené nebo v konzervách, tvarohové krémy, dezerty obsahující ovoce, mléčné výrobky; (30) káva, čaj, kakao, čokoláda, cukr, rýže, tapioka, ságo, kávové náhražky, mouka a obilnářské výrobky, chléb, sušenky, suchary, koláče, jemné pečivo a cukrovinky, med, sirupy do potravin, melasa, kvasnice, prášky do pečiva, sůl, hořčice, ocet, chuťové omáčky, koření, led na chlazení a osvěžení, zmrzlina, mražené cukrovinky na bázi mléka, smetany, tvarohu nebo pudinku, zmrzlinové směsi, zmrzlina ovocná, zmrzlina smetanová, cukrářské zmrzlinové výrobky, mražené smetanové krémy, mražené smetanové krémy kakaové a čokoládové, mražené krémy s rostlinným tukem, mražené krémy jogurtové, mražené krémy s přídavkem ovoce, mražené dorty, cukrářské výrobky, mražené cukrovinky, poháry a koktejly se zmrzlinou, polevy, náplně do cukrářských výrobků, salátové zálivky, mražené ovocné dřeně a pyré; (32) pivo, lehká piva a ležáky, nealkoholické nápoje, vody minerální a šumivé, sirupy a jiné přípravky k přípravě nápojů, džusy, šťávy ovocné a nápoje z ovocných šťáv nealkoholických (nezkvašených), šumivé ovocné nápoje (lihuprostě), šumivé nápoje s ovocnou šťávou, ledové nápoje a tříště, nealkoholické koktejly.

(730) **ADRIA GOLD, s.r.o.**, U Dvora 210, Nivnice, 68751, CZ
(740) Ing. Zdeněk Kučera, Dlouhá 207 (P.O.Box 92), Slušovice, 76315

(210) **O-570078**
(220) 25.02.2021
(320) 25.02.2021
(511) 35, 36, 37, 38, 39, 41, 43, 44
(540)

FABRIKA HOTEL
KONFERENCE | RESTAURANT **** | CLUB

(510) (35) drobný prodej dárků (kosmetika, slané a sladké pochutiny) a potřeb osobní hygienu, organizování a pořádání promo akcí (reklamní, propagační), organizování miniveletrhů a výstav za účelem komerčním, obchodní vedení a správa hotelu, provozování internetového obchodu (dezerty, jídla s sebou, vína, dárkové poukazy, ochranné pomůcky); (36) směnárství, úschova cizích věcí v trezorech, úschova cenin v trezorech; (37) praní a žehlení prádla; (38) telekonferenční a videokonferenční služby; (39) organizování a pořádání exkurzí, výletů, zajištění letenek a jízdenek, provoz parkoviště, zajištění dopravy pro hotelové hosty, přeprava osob; (41) vzdělávání, školení, zábavní, sportovní a kulturní činnost, organizování sportovních a kulturních aktivit, organizování miniveletrhů a výstav za účelem vzdělávacím a kulturním, konferenční služby, půjčování sportovních potřeb; (43) veškeré typy hotelových, ubytovacích, restauračních služeb; (44) péče o hygienu a krásu osob, služby pro regeneraci a rekondici poskytované v rámci této třídy, masérské služby, provozování wellness (péče o krásu a lékařské služby), provozování sauny.

(730) **MHA, s.r.o.**, Školní 511, Humpolec, 39601, CZ

(210) **O-570129**
(220) 26.02.2021
(320) 26.02.2021
(511) 35, 42, 44
(540)

FESTADA

(510) (35) pomoc v obchodní a podnikatelské činnosti, management, pomoc při řízení obchodní činnosti, pomoc při řízení a provozu obchodních podniků, pomoc při řízení průmyslových podniků, pomoc při řízení obchodních a průmyslových činností, pomoc při řízení obchodní činnosti průmyslovým nebo obchodním firmám, sestavování statistik, sestavování obchodních statistik, kancelářské a administrativní služby, administrativní podpora a zpracování dat; (42) výzkum chovu hospodářských zvířat, testování chovu hospodářských zvířat, kontrola chovu hospodářských zvířat, výzkum zaměřený na chov zvířat, software (pronájem počítačového -), software jako služba (SaaS), služby v oblasti informačních technologií, webhostingové služby, pronájem softwaru, poskytování dočasného použití on-line softwaru pro použití při vydávání a tisknutí (bez možnosti stažení); (44) zemědělské služby (chov zvířat), poradenství vztahující se k chovu zvířat, poskytování informací týkajících se chovu zvířat, služby v oblasti chovu hospodářských zvířat, služby péče o vzhled a čistotu zvířat, péče o vzhled domácích zvířat, chov zvířat, odchov zvířat, umělé oplodnění zvířat, služby v testování výkonnosti zvířat, služby chovu dobytka, služby v oblasti chovu ovcí, služby v oblasti chovu a plemenitby.

(730) **FESTADA s.r.o.**, L. Svobody 523, Bedihošť, 79821, CZ

(210) **O-570159**
(220) 01.03.2021
(320) 01.03.2021
(511) 3, 9, 14, 16, 18, 21, 24, 25, 26, 28, 29, 30, 33, 34, 35, 38, 41, 43
(540)



(510) (3) kosmetické potřeby, konkrétně parfémy, mýdla, zubní pasty, deodoranty; (9) přístroje pro záznam, převod, reprodukci zvuku nebo obrazu nebo počítačových programů, magnetické nosiče zvukových záznamů, gramofonové desky, CD, DVD; (14) klíčenky a přívěsky (bižuterie); (16) publikace, letáky, plakáty, brožury, tiskoviny, fotografie, kancelářské potřeby s výjimkou přístrojů, pohlednice, suvenýry z papíru, vlajky z papíru, papírové nálepky, papírové znaky; (18) deštníky, slunečníky, cestovní brašny, tašky, kufrы, pouzdra na klíče (kožená galanterie); (21) výrobky z uměleckého a užitkového skla a porcelánu, suvenýry spadající do této třídy, konkrétně sklenice, džbánky, šálky, hrnky, vázy; (24) vlajky z jiných materiálů než papír, textilní, kusové textilní zboží - ručníky, utěrky, textilní etikety; (25) oděvy, obuv a kloboučnické zboží, konkrétně trička, šály, čepice, kulichy, ponožky, bundy, sportovní dresy a jejich imitace; (26) odznaky z jiných materiálů než drahých kovů; (28) hry, hračky, hrací karty; (29) maso, ryby, mléčkárenské výrobky, konzervy - maso, ryby a mléčné výrobky; (30) káva, čaj, pečivo, koláče, sušenky, zmrzlina; (33) víno, lihoviny, alkoholické nápoje všeho druhu; (34) tabák, kuřácké potřeby, zápalky; (35) distribuce reklamních a propagačních sdělení, inzertní činnost, činnost zahrnující záznam, přepis, vypracování, shromažďování, aktualizování, přenášení, systematizování písemných a obrazových sdělení a záznamů; (38) šíření informací prostřednictvím Internetu, rozšiřování rozhlasových a televizních programů pomocí Internetu, televizních a rozhlasových přijímačů; (41) činnost sportovních instruktorů, s výjimkou této činnosti v oblasti golfo, provozování a pronájem sportovních zařízení, služby v oblasti poskytování a zprostředkování informací z oblasti sportu, nakladatelství a vydavatelství, pořádání kurzů, organizační činnost v oblasti kultury, provozování tělovýchovných zařízení a zařízení sloužících regeneraci a rekondici,

spolupráce při tvorbě rozhlasových a televizních programů; (43) stravovací a ubytovací služby.

(591) Barevná

(730) **Fotbalový klub Slavoj Vyšehrad, spolek**, Mikoláše z Husi 1709/1, Praha 4, Nusle, 14000, CZ

(210) **O-570240**

(220) 03.03.2021

(320) 03.03.2021

(511) 9, 18, 24, 25, 28

(540)



(510) (9) sluneční brýle, pouzdra na sluneční brýle; (18) sportovní tašky a pytle, plážové tašky, víceúčelové sportovní tašky, cestovní tašky, peněženky, plážové slunečníky, deštníky; (24) osušky a ručníky; (25) oděvy, obuv a pokrývky hlavy, ponožky, čepice, kšiltovky, trička, tílka, topy, mikiny, plavky, šortky, ponča, plážové oděvy, župany, plážové kombinézy, šátky, spodní prádlo, neoprenové kombinézy pro hladinové sporty, rukavice k neoprenovým kombinézám; (28) prkna na wakeboarding, prkna na kitesurfing, surfovací prkna, plážové míče, tašky na sportovní potřeby.

(730) **TRAINING ONLINE s.r.o.**, Pod Rapidem 451/4, Praha 10, Strašnice, 10000, CZ

(740) **PatentCentrum Sedláč & Partners s.r.o.**, Okružní 2824, České Budějovice, České Budějovice 3, 37001

(210) **O-570339**

(220) 05.03.2021

(320) 05.03.2021

(511) 9, 16, 28, 35, 36, 41, 43

(540)

Slav Epic

(510) (9) nahraný obsah (počítačové programy, data a informace), informační technologie a audiovizuální, multimediální a fotografické přístroje, bezpečnostní, zabezpečovací, ochranná a signalizační zařízení, nahraný obsah médií, databáze, počítačové databáze, interaktivní databáze, počítačový software, software pro virtuální a rozšířenou realitu, software pro počítačové hry, aplikační software, software pro správu dat a souborů a databázový software, audio a video záznamy, animované filmy, elektronické knihy, elektronické časopisy, elektronická přání ke stažení a k zaslání poštou, elektronické brožury ke stažení, filmy ke stažení, kinematografické filmy, multimediální záznamy, nahraná DVD, nahrané filmy, nahraná videa, pohlednice ke stažení, elektronické publikace (s možností stažení), stahovatelné publikace, videozáznamy, videocasty, paměťová zařízení a média, přístroje pro zachycení a vyvolání obrazu, zobrazovací přístroje, televizory a filmové přístroje a video přístroje, elektronické knihy ke stažení, světelné reklamy; (16) tiskárenské výrobky, papírnické zboží a učební pomůcky (s výjimkou přístrojů), umělecké předměty a figuríny z papíru a lepenky a architektonické modely, dekorativní a umělecké materiály a potřeby pro umělce, filtrační materiály z papíru, pytle a balící a obalové materiály a materiály pro skladování z papíru, lepenky nebo z plastů, fotoalba a alba pro sběratele, tiskoviny, vyučovací pomůcky a potřeby s výjimkou přístrojů, knihy, průvodce (knihy), knihy s plakáty, časopisy, brožury, diáře, fotografie, fotografické reprodukce, kalendáře, kancelářské potřeby (s výjimkou nábytku), jídelní lístky, katalogy, koláže, komiksy, kreslené seriály, letáky, litografické tisky, nálepky, návštěvní knihy, obálky, obaly (papírnické zboží), obrázkové karty, obtisky, ochranné obaly na knihy, omalovánky, oznámení, ozvučená přání, papír a papírnické zboží, pohlednice, podložky na stůl, pořadače, desky, poštovní známky, pozvánky, přání, gratulace, reklamní plakáty,

samolepky, spony na pera, těžítka, tikety, tiskopisy, umělecké obrazy, vizitky, vstupenky, vývěsní štíty z papíru nebo lepenky, zápisníky a bloky, zásilkové katalogy, záznamníky, tištěné reklamy, akvarely, grafická znázornění, grafické kresby, grafické reprodukce, kresby, výkresy, litografie, lepty, obrazy, malby (obrazy), zarámované i nezarámované obrazy a kaligrafická díla, olejotisky, portréty, reprodukce obrazů, rytiny, trojrozměrné nástěnné dekorace z papíru, umělecká litografická díla, papírové kapesníky a ubrousky, kartonové krabice, nákupní tašky z papíru, obalové fólie na potraviny, obaly na dárky, papírové a lepenkové krabice, papírové tašky a sáčky, papírové pytle pro domácnost, plastické obalové fólie, plastové obaly, plastové nákupní tašky, plastové tašky pro domácnost, karty, mapy, alba; (28) hračky, hry a žertovné předměty, sportovní potřeby a vybavení, stolní hry a zařízení na hazardní hry, videoherní přístroje, arkádové hry a zábavní stroje, karetní hry, puzzle; (35) reklamní, marketingové a propagační služby, merchandising, konzultační a poradenské služby a pomoc v oblasti reklamní, marketingové a propagační činnosti, poskytování a pronájem prostoru, času a médií pro reklamu, rozšiřování reklamních marketingových a propagačních materiálů, organizování obchodních výstav a veletrhů, služby předvádění výrobků a vystavování zboží, prezentace zboží a služeb, maloobchodní služby v oblasti uměleckých děl poskytované uměleckými galeriemi, maloobchodní služby s následujícími výrobky: nosiče nahraných záznamů, obsah médií, filmy, audiovizuální díla, publikace a knihy v elektronické podobě, multimediální díla, umělecká díla, obrazy, kresby, výkresy, malby, rytiny, tiskoviny, katalogy, knihy, plakáty, fotografie, reprodukce, diáře, kalendáře, bloky, záložky, kancelářské potřeby, psací potřeby, pohledy, blahopřání, letáky, lístky, reklamní předměty z papíru nebo z plátu, tašky a obalové materiály papírové i plastové, hry, hračky, stolní hry, puzzle, nádobí a nádoby ze skla, porcelánu nebo plastu, hrnky, talíře, sklenice, karafy, příbory, prostírání, ubrusy papírové i látkové, deky, povlečení, příkrývky, oděvy, obuv, pokrývky hlavy, bižuterie, klenoty, ozdoby, potraviny, nápoje, kosmetika; (36) služby nemovitostní (realitní služby), získávání finančních prostředků a finanční sponzorování, pojišťovací služby, pronájem nemovitostí a majetku, správa nemovitostí, správa obchodního majetku, služby v oblasti správy nemovitostí a majetku, správa nemovitěho majetku, zprostředkování v oblasti nemovitostí; (41) služby v oblasti vzdělávání, zábavy a sportu, rezervace vstupenek na vzdělávací, zábavní a sportovní aktivity a akce a související rezervační služby, zveřejňování, oznamování a psaní textů (s výjimkou reklamních), výchova, vzdělávání, zábava a sportovní činnost, organizování konferencí, výstav ke kulturním a vzdělávacím účelům a soutěží, pronájem zařízení a vybavení ke vzdělávání, zábavě, sportu a kultuře, služby týkající se videoher, služby v oblasti živých vystoupení, školící služby, zábavní a tematické parky, poutě, zoo a muzea, zvuková, obrazová a multimediální produkce a fotografie, umělecké výstavy, výstavy v muzeích, poskytování on-line videí, bez možnosti stažení, poskytování elektronických publikací bez možnosti stažení, poskytování filmů bez možnosti stažení, poskytování on-line obrázků bez možnosti stažení, online publikování elektronických knih a časopisů, poskytování her online z počítačové sítě, služby online her, kulturní aktivity, organizování akcí pro kulturní účely, služby vydavatelství (včetně vydávání elektronických publikací), kulturní, vzdělávací nebo zábavní služby poskytované uměleckými galeriemi; (43) poskytování jídla a nápojů, dočasné ubytování, informační, poradenské a rezervační služby týkající se dočasného ubytování, informační, poradenské a rezervační služby v oblasti poskytování jídla a pití, kavárny, pizzerie, restaurace.

(730) **TREBAG AG AS TRUSTEE OF MUCHA TRUST**, Hasenacker 32, FL-9494 Schaan, LI

(740) Dana Lukajová, patentový zástupce, Voršilská 130/10, Praha 1, Nové Město, 11000

(210) **O-570367**
(220) 08.03.2021
(320) 08.03.2021
(511) 35, 36, 37, 42, 44
(540)



(210) **O-570368**
(220) 08.03.2021
(320) 08.03.2021
(511) 35, 36, 37, 42, 44
(540)



(510) (35) reklama, propagace, řízení obchodní činnosti, obchodní administrativa, kancelářské práce, shromažďování různých výrobků ve prospěch jiných osob, aby si zákazníci mohli tyto výrobky pohodlně prohlédnout a koupit - tyto služby mohou být poskytovány maloobchody, velkoobchody, prostřednictvím prodejních automatů, objednávkových katalogů nebo elektronických médií, například prostřednictvím internetových stránek nebo teleshoppingových programů; (36) pojištění, finančnictví, peněžnictví, služby v oblasti nemovitostí, služby makléřů obchodujících s akciemi a majetkem, služby správců nemovitostí, tzn. pronájem, odhady či financování; (37) stavební služby, instalační služby a opravy, a to instalace a opravy elektrospotřebičů, klimatizačních zařízení, poplašných zařízení proti vloupání, požárních hlásičů a/nebo výtahů, instalace dveří a oken, instalace kuchyňského zařízení, instalace technických sítí na staveništích, důlní těžba ropy a plynu, výstavba a demolice budov, silnic, mostů, přehrad nebo přenosového vedení, služby v oblasti stavebnictví, malba a nátěry interiérů a exteriérů, omítání, instalatérské práce, instalace topných zařízení a zastřešení, pronájem stavebního nářadí, stavebních strojů a zařízení, pronájem buldozerů, pronájem jeřábů, restaurátorské služby, restaurování budov, restaurování nábytku a restaurování uměleckých děl, služby údržby za účelem uchování objektu v původním stavu bez změny jeho vlastností; (42) vědecké a technické služby a související výzkum a projektování, služby techniků a vědců, kteří provádějí hodnocení, odhady, výzkum a posudky v oblasti vědy a techniky, včetně technologického poradenství, software jako služba (SaaS), platforma jako služba (PaaS), architektonické služby a služby plánování městské výstavby, návrhářské služby, průmyslový design, tvorba počítačového softwaru a počítačových systémů, navrhování interiérů, navrhování obalů, umělecký design, oděvní návrhářství, provádění průzkumů v rámci této třídy; (44) zemědělské služby v oblasti akvakultury, zahradnické a lesnické služby, služby spojené se zahradničením, služby rostlinných školek, navrhování krajinářských úprav, zahradní architektura, údržba trávníků.

(730) **Microdevelopment & Microinvestment s.r.o.**, Křižíkova 180/28, Praha 8, Karlín, 18600, CZ

(740) Ing. Tomáš Hroch, č. p. 26, Počepice, 26255

(510) (35) reklama, propagace, řízení obchodní činnosti, obchodní administrativa, kancelářské práce, shromažďování různých výrobků ve prospěch jiných osob, aby si zákazníci mohli tyto výrobky pohodlně prohlédnout a koupit - tyto služby mohou být poskytovány maloobchody, velkoobchody, prostřednictvím prodejních automatů, objednávkových katalogů nebo elektronických médií, například prostřednictvím internetových stránek nebo teleshoppingových programů; (36) pojištění, finančnictví, peněžnictví, služby v oblasti nemovitostí, služby makléřů obchodujících s akciemi a majetkem, služby správců nemovitostí, tzn. pronájem, odhady či financování; (37) stavební služby, instalační služby a opravy, a to instalace a opravy elektrospotřebičů, klimatizačních zařízení, poplašných zařízení proti vloupání, požárních hlásičů a/nebo výtahů, instalace dveří a oken, instalace kuchyňského zařízení, instalace technických sítí na staveništích, důlní těžba ropy a plynu, výstavba a demolice budov, silnic, mostů, přehrad nebo přenosového vedení, služby v oblasti stavebnictví, malba a nátěry interiérů a exteriérů, omítání, instalatérské práce, instalace topných zařízení a zastřešení, pronájem stavebního nářadí, stavebních strojů a zařízení, pronájem buldozerů, pronájem jeřábů, restaurátorské služby, restaurování budov, restaurování nábytku a restaurování uměleckých děl, služby údržby za účelem uchování objektu v původním stavu bez změny jeho vlastností; (42) vědecké a technické služby a související výzkum a projektování, služby techniků a vědců, kteří provádějí hodnocení, odhady, výzkum a posudky v oblasti vědy a techniky, včetně technologického poradenství, software jako služba (SaaS), platforma jako služba (PaaS), architektonické služby a služby plánování městské výstavby, návrhářské služby, průmyslový design, tvorba počítačového softwaru a počítačových systémů, navrhování interiérů, navrhování obalů, umělecký design, oděvní návrhářství, provádění průzkumů v rámci této třídy; (44) zemědělské služby v oblasti akvakultury, zahradnické a lesnické služby, služby spojené se zahradničením, služby rostlinných školek, navrhování krajinářských úprav, zahradní architektura, údržba trávníků.

(730) **Microdevelopment & Microinvestment s.r.o.**, Křižíkova 180/28, Praha 8, Karlín, 18600, CZ

(740) Ing. Tomáš Hroch, č. p. 26, Počepice, 26255

(210) **O-570393**
(220) 09.03.2021
(320) 09.03.2021
(511) 31, 35, 44
(540)



(510) (31) surové a nezpracované zemědělské, akvakulturní, zahradnické a lesní produkty, zrna a semena surová nebo nezpracovaná, čerstvé ovoce a zelenina, čerstvé bylinky, přírodní rostliny a květiny, cibule a hlízy, sazenice a semena pro pěstování rostlin; (35) zprostředkovatelská činnost v obchodu s výrobky a službami výše uvedenými ve třídách 31 a 44 a službami výše uvedenými ve třídě 35 a jejich export - import, marketing, propagace, reklama, inzerce všemi druhy médií; (44) zemědělské služby, služby v oblasti akvakultury, zahradnické a lesnické služby jako například pěstování okrasných rostlin, vánočních stromů, sazenic okrasných a lesních dřevin, ořezy stromů, údržba zeleně - mulčování, sečení, realizace a údržba zahrad, přesazování vzrostlých stromů, výsadba parků a oblastí kolem cest.

(591) Barevná
(730) **Šrotek Milan**, 315, Šilheřovice, 71100, CZ
(740) MARF s.r.o., Tilschova 851/6, Ostrava, Mariánské Hory, 70900

(210) **O-570404**
(220) 10.03.2021
(320) 10.03.2021
(511) 37
(540)

CERAMIC

(510) (37) stavebnictví, stavitelství.
(730) **NTC FASCO s.r.o.**, Vrchovina 53, Nová Paka, 50901, CZ

(210) **O-570425**
(220) 10.03.2021
(320) 10.03.2021
(511) 29, 30, 31, 32, 33
(540)



(510) (29) ovocná dřeva, džemy, játrová, drůbeží a rybí paštika, masové a rybí konzervy, mražené ovoce, konzervované, sušené a nakládané ovoce a zelenina, polévky, potraviny z ryb, ryby, ovocné a zeleninové saláty, slanina, uzeniny, šunka, párky, klobásy, tlačenky, sušené maso, maso, drůbež a zvěřina, sádlo, želé, marmelády, vejce, mléko a mléčné výrobky, jogurty, máslo, tvaroh, sýry, jedlé tuky a oleje, bramborové lupínky; (30) káva, čaj, kakao, cukr, ságo, rýže, droždí, náhražky kávy, mouky a výrobky z obilnin, chléb, pekařské a cukrářské výrobky, zmrzliny, med, sirup z melasy, kvasnice, kypřicí prášek, sůl, hořčice, ocet, omáčky, salátové zálivky, koření, led, pudinky, těsto, těstoviny, kečup; (31) zemědělské, zahradnické a lesní produkty a zrní, nezahrnuté do jiných tříd, živá zvířata, čerstvá zelenina a ovoce, osivo, rostliny a živé květiny, potrava pro zvířata, slad; (32) piva, nealkoholické nápoje, nealkoholické výtažky z ovoce, ovocné šťávy, mošty, přípravky na výrobu nápojů, sirupy, šumivé nápoje, multivitaminové nápoje; (33) alkoholické nápoje s výjimkou pív, medovina, alkoholické výtažky z ovoce.

(591) Barevná
(730) **Plančík Dan**, Družstevní 918, Týniště nad Orlicí, 51721, CZ

(740) Ing. Václav Kratochvíl, Husníkova 2086/22, Praha 5, Stodůlky, 15800

(210) **O-570443**
(220) 11.03.2021
(320) 11.03.2021
(511) 32, 33, 35
(540)

TROJER

(510) (32) minerální vody, šumivé nápoje a jiné nápoje nealkoholické, nápoje a šťávy ovocné, sirupy a jiné přípravky k zhotovení nápojů, limonády; (33) alkoholické nápoje (s výjimkou pív) a míchané nápoje; (35) služby reklamní agentury, reklama, venkovní reklama, reklama on-line v počítačové síti, internetový marketing v oblasti reklamy, průzkumu trhu a internetového marketingu, konzultační a poradenské služby v oblasti řízení a podnikání, služby v oblasti administrativní správy, vyhledávání dat v počítačových souborech (pro třetí osoby), elektronický marketing, průzkum trhu, marketingové studie, pomoc při řízení obchodní činnosti, poskytování obchodních a podnikatelských informací, systematizace informací do počítačové databáze, poskytování konzultačních a poradenských služeb pomocí globální počítačové sítě, maloobchod, velkoobchod a zprostředkování obchodu s výše uvedenými výrobky třídy 32 a 33.

(730) **Vintr Luboš**, Samotín 37, Sněžné, 59203, CZ
(740) **RETROPATENT s.r.o.**, Dobiášova 1246/29, Liberec, Liberec VI-Rochlice, 46006

(210) **O-570454**
(220) 11.03.2021
(320) 11.03.2021
(511) 9
(540)

Hi Ema

(510) (9) osobní digitální asistenční zařízení, systém hlasového ovládání v automobilu.
(730) **ŠKODA AUTO a.s.**, tř. Václava Klementa 869, Mladá Boleslav, Mladá Boleslav II, 29301, CZ

(210) **O-570463**
(220) 11.03.2021
(320) 11.03.2021
(511) 32
(540)

SPUTNIK

(510) (32) energetické nápoje.
(730) **BUDIŠ a.s.**, Dubové 03813, SK
(740) Jindyne s.r.o., U Statku 77, Mnichovo Hradiště, Hněvousice, 29501

(210) **O-570464**
(220) 11.03.2021
(320) 11.03.2021
(511) 35
(540)

BE7POTISKU

(510) (35) maloobchod, velkoobchod, elektronický obchod (e-shop) prostřednictvím komunikačních sítí (Internet) s výrobky: oděvy, obuv, pokrývky hlavy, oděvní doplňky, trička, mikiny, sportovní soupravy, tepláky, kalhoty, tílka, kalhoty, vesty, šaty, sukně, košile, polokošile, šátky, šály, spodní prádlo, deky, pásky, batohy, tašky, kabelky, kosmetické tašky, peněženky, deštníky, pláštěnky, brýle, hračky.

(730) **LEMICOM spol. s r.o.**, Pod akáty 131/13, Praha 5, Velká Chuchle, 15900, CZ
(740) Mgr. Jitka Vejražková, patentový zástupce, Pod Harfou 938/58, Praha 9, Vysočany, 19000

(210) **O-570551**
(220) 15.03.2021
(320) 15.03.2021
(511) 9, 35, 41, 42
(540)

CONVIU

(510) (9) nahraný obsah (počítačové programy, data a informace), software umělé inteligence pro analýzy, software umělé inteligence a strojového učení, aplikační software, počítačový software, software pro webové aplikace a servery, integrovaný software, interaktivní počítačový software, software pro telekomunikace, počítačový telefonní software, software počítačových her, počítačový software (nahraný), software na zpracování dat, počítačový software pro televizi, software pro tabletové počítače, software pro chytré telefony, software pro zásuvné moduly, software pro řízení kasina, software pro mobilní telefony, počítačové programy (software ke stažení), systémový software a firmware a software a firmware pro systémovou podporu, počítačový software pro mobilní telefony, počítačový software ke stažení z internetu, software a aplikace pro mobilní zařízení; (35) digitální marketing, propagační marketing, reklama, marketing a propagační služby, propagační marketingové služby využívající audiovizuální média, rozšiřování reklamních marketingových a propagačních materiálů, pořádání a řízení marketingových propagačních akcí pro třetí osoby, konzultační a poradenské služby a pomoc v oblasti reklamní, marketingové a propagační činnosti, přímý marketing, finanční marketing, produktový marketing, partnerský marketing, marketing nemovitostí, internetový marketing, referenční marketing, cílený marketing, marketingové služby, marketingové informace, marketing prostřednictvím telefonu, obchodní marketingové služby, služby marketingové agentury, poskytování marketingových zpráv, příprava marketingových plánů, plánování marketingových strategií, navrhování marketingových průzkumů, vývoj marketingového plánu, obchodní marketing (nikoli prodej), správa v oblasti marketingu, marketingové služby ve vyhledávacích, odhady k marketingovým účelům, poskytování obchodních marketingových informací, marketing v rámci vydávání softwaru, marketingové služby v oblasti restaurací, online reklamní a marketingové služby, marketingové služby v oblasti stomatologie, marketingové služby v oblasti cestování, vývoj marketingových strategií a koncepcí, příprava a pořádání marketingových akcí; (41) služby v oblasti přednášek vztahujících se k marketingovým dovednostem, školicí kurzy strategického plánování v oblasti reklamy, propagace, marketingu a obchodu, školicí služby v oblasti maloobchodního marketingu, vzdělávací a školicí služby, služby v oblasti vzdělávání, zábavy a sportu; (42) vývoj softwaru, programování a implementace softwaru, služby v oblasti informačních technologií, webhostingové služby a pronájem softwaru, software (tvorba -), software (aktualizace počítačového -), počítačový software - instalace a údržba, poradenské služby vztahující se k rozhraní člověk-stroj pro počítačový software, software jako služba [SaaS], software jako služba [SaaS] zaměřený na software pro hluboké učení, software jako služba [SaaS] zaměřený na software pro strojové učení, software jako služba [SaaS] zaměřený na software pro hluboké neuronové sítě, konzultační služby v oboru software jako služba (SaaS), poskytování dočasného použití online software bez možnosti stažení pro použití při vydávání a tisknutí.

(730) **Conviu s.r.o.**, Rybná 716/24, Praha 1, Staré Město, 11000, CZ

(210) **O-570555**
(220) 16.03.2021
(320) 16.03.2021
(511) 9, 35, 41, 42
(540)

ABECEDA
TEPELNÁ ČERPADLA OD A DO Z

(510) (9) měřicí přístroje, zařízení, pomůcky a příslušenství, zejména pro práce zeměměřičské a geodetické spadající do této třídy, software a hardware, periferní zařízení k počítačům, digitální mapy, elektronické nosiče dat a informací; (35) zpracování dat, reprografie, kopírování a reprodukce dokumentů, překlad informací do počítačových databází, systemizace informací do počítačových databází, správa obchodních dat, služby administrativního rázu; (41) nakladatelská a vydavatelská činnost, zejména v oblasti kartografie a geodézie, školicí a vzdělávací činnosti, lektorská činnost, zprostředkování vzdělávání, pořádání odborných kurzů, školení a jiných vzdělávacích akcí; (42) geodetická (zeměměřičská) činnost, služby geodetů, projektování a vyhodnocování geologických prací, geologické průzkumy, projektová a inženýrská činnost ve stavebnictví, kartografická činnost, projektování pozemkových úprav, plánů a map, poradenská a konzultační činnost v oboru geologie, provádění měření, testování, pronájem výpočetní a geodetické techniky, zeměměřičská činnost, geologický průzkum, zpracování geodetické dokumentace, zabezpečení geodetických prací v investiční výstavbě, poradenská činnost v oblasti geodézie a kartografie, geodetické a kartografické práce, výzkum a vývoj v oblasti přírodních a technických věd nebo společenských věd, činnost technických poradců v oblasti lesnictví a zemědělství, tvorba software, poradenství v oblasti hardware a software, správa počítačových sítí, tvorba geografických informačních systémů, pronájem software, zkoušení materiálů.

(591) Barevná

(730) **GT Energy s.r.o.**, Dolnoměcholupská 522/12a, Praha 10, Dolní Měcholupy, 11101, CZ

(740) Halaxová & Halaxová TETRAPAT, Mgr. Eva Halaxová, Jinonická 804/80, Praha 5, Košíře, 15800

(210) **O-570559**
(220) 16.03.2021
(320) 16.03.2021
(511) 35, 41, 43
(540)

SILQ
the eastern cuisine

(510) (35) organizování a pořádání výstav a veletrhů pro obchodní a reklamní účely, propagační činnost, reklama v rámci této třídy; (41) organizování a vedení seminářů, organizování kulturních nebo vzdělávacích výstav, organizování soutěží (vzdělávacích nebo zábavných), školení v rámci této třídy, pořádání a řízení pracovních setkání (školení), pořádání neobchodních odborných gastronomických výstav a veletrhů (vzdělávání),

vydávání periodických a neperiodických publikací, organizování kulturních a společenských aktivit, výchovná, vzdělávací a zábavní činnost; (43) služby zajišťující stravování a nápoje, cateringové služby, pořádání neobchodních odborných gastronomických akcí (podávání jídel a nápojů), bary (služby), bufety, jídelny (služby), kavárny, restaurace, zajištění stravování.

(730) **Mystery Services s.r.o.**, Evropská 2690/17, Praha 6, Dejvice, 16000, CZ

(210) **O-570560**

(220) 16.03.2021

(320) 16.03.2021

(511) 35, 41, 43

(540)



(510) (35) organizování a pořádání výstav a veletrhů pro obchodní a reklamní účely, propagační činnost, reklama v rámci této třídy; (41) organizování a vedení seminářů, organizování kulturních nebo vzdělávacích výstav, organizování soutěží (vzdělávacích nebo zábavných), školení v rámci této třídy, pořádání a řízení pracovních setkání (školení), pořádání neobchodních odborných gastronomických výstav a veletrhů (vzdělávání), vydávání periodických a neperiodických publikací, organizování kulturních a společenských aktivit, výchovná, vzdělávací a zábavní činnost; (43) služby zajišťující stravování a nápoje, cateringové služby, pořádání neobchodních odborných gastronomických akcí (podávání jídel a nápojů), bary (služby), bufety, jídelny (služby), kavárny, restaurace, zajištění stravování.

(730) **Mystery Services s.r.o.**, Evropská 2690/17, Praha 6, Dejvice, 16000, CZ

(210) **O-570561**

(220) 16.03.2021

(320) 16.03.2021

(511) 35, 41, 43

(540)

Jídlna&bufet17

(510) (35) organizování a pořádání výstav a veletrhů pro obchodní a reklamní účely, propagační činnost, reklama v rámci této třídy; (41) organizování a vedení seminářů, organizování kulturních nebo vzdělávacích výstav, organizování soutěží (vzdělávacích nebo zábavných), školení v rámci této třídy, pořádání a řízení pracovních setkání (školení), pořádání neobchodních odborných gastronomických výstav a veletrhů (vzdělávání), vydávání periodických a neperiodických publikací, organizování kulturních a společenských aktivit, výchovná, vzdělávací a zábavní činnost; (43) služby zajišťující stravování a nápoje, cateringové služby, pořádání neobchodních odborných gastronomických akcí (podávání jídel a nápojů), bary (služby), bufety, jídelny (služby), kavárny, restaurace, zajištění stravování.

(730) **Mystery Services s.r.o.**, Evropská 2690/17, Praha 6, Dejvice, 16000, CZ

(210) **O-570562**

(220) 16.03.2021

(320) 16.03.2021

(511) 35, 41, 43

(540)

SILQ

(510) (35) organizování a pořádání výstav a veletrhů pro obchodní a reklamní účely, propagační činnost, reklama v rámci této třídy; (41) organizování a vedení seminářů, organizování kulturních nebo vzdělávacích výstav, organizování soutěží (vzdělávacích nebo zábavných), školení v rámci této třídy, pořádání a řízení pracovních setkání (školení), pořádání

neobchodních odborných gastronomických výstav a veletrhů (vzdělávání), vydávání periodických a neperiodických publikací, organizování kulturních a společenských aktivit, výchovná, vzdělávací a zábavní činnost; (43) služby zajišťující stravování a nápoje, cateringové služby, pořádání neobchodních odborných gastronomických akcí (podávání jídel a nápojů), bary (služby), bufety, jídelny (služby), kavárny, restaurace, zajištění stravování.

(730) **Mystery Services s.r.o.**, Evropská 2690/17, Praha 6, Dejvice, 16000, CZ

(210) **O-570564**

(220) 16.03.2021

(320) 16.03.2021

(511) 18, 20, 24, 25

(540)

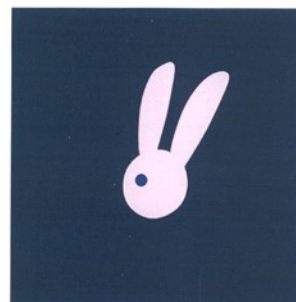

(510) (18) peněženky, váčky, tašky a vaky na nošení dětí, cestovní tašky, batohy, zavazadla pro nošení na zádech, zavazadla s popruhy či řemeny, cestovní vaky, náprsní tašky, nákupní tašky, tašky na kolečkách, tašky lovecké, plážové tašky, taštičky řetízkové (kromě taštiček z drahých kovů), kůže, imitace z kůže, surové kůže, kufrý a cestovní brašny, hole, hole se sedátkem, chlebníky, kožené krabice na klobouky, biče, postroje na koně a sedlářské výrobky, kufříky, diplomaty, aktovky, kabelky, pásky, pouzdra na kreditní karty, portfolia, diáře, adresáře a pouzdra na šekové knížky, vše vyrobeno z kůže, soupravy cestovních zavazadel a toaletních kufříků z kůže, kožené šňůrky, lemovky, klíčenky, kožešiny (kůže zvířat), semiš, kožené řemeny, ruksaky, cestovní obaly na oděvy, školní tašky, obaly a pouzdra zařazené ve třídě 18, pouzdra, kazety, kufříky a neceséry s toaletními potřebami, tomy, zavazadla, deštníky, slunečníky; (20) polštáře (dekorační), polštáře (na spaní), polštářky pro oporu hlavy pro kojence, polštářky pro stabilizaci hlavičky pro kojence, podložky do dětských ohrádek, podložky na spaní (karimatky), podhlavníky, podušky, podušky nafukovací, kromě podušek k léčebným účelům, postýlky pro malé kojence, matrace, košíky na přenášení dětí, košíky pro malé kojence, nábytek (bytové zařízení), sedadla, lůžka, lehátka, stoly, křesla, židle, postele, kování na okna (nekovové), křesla, stolky na květiny, lišty u nábytku z umělých hmot, školní nábytek, nábytkové police, police do registračních skříní, rámy, bambusové závěsy, barely (nekovové), bečky (nekovové), bedny (nekovové), bidla nekovová, boudy, pelechy, hnízda pro domácí zvířata, stojany na časopisy, části nábytku ze dřeva, čepy (nekovové), čísla domovní kromě kovových a svítících, dávkovače ručníků, upevněné, (nekovové), desky (stolní), desky k vystavování zboží, desky pod psací stroje, stojany na deštníky, držáky na kartáče, držáky na noviny, držáky na záclony a závěsy, kromě držáků z textilních materiálů, dřevěné rolety, dvířka k nábytku, fitinky na rakve (nekovové), gauče, háčky na oděvy (nekovové), háčky na záclony, háky k věšákům (nekovové), skříňky na hračky, chodítka dětská, věšáky na kabáty, kádě nekovové, kancelářský nábytek, kartotéky (nábytek), kazety na šperky, kromě kazet z drahých kovů, tabule s háčky na zavěšení klíčů, stojany na klobouky, sloupky na drápání pro kočky, kolébky, kolečka k nábytku nekovová, komody, kontejnery (nekovové), kontejnery přepravní (nekovové), konzole na záclony a závěsy, ozdobné závěsy z korálků, koše, košíky (nekovové), krabice ze dřeva nebo z umělých hmot, kryty ochranné proti žáru pro domácnost, křesla kadeřnická, podstavce na květináče, stojany na lavičky (nábytek), lávky (nekovové), lehátka skládací, lékárníčky (skříňky na léky), lenošky, lištové rolety vnitřní, lůžka vodní, lůžkoviny (s výjimkou ložního prádla), mechanoterapeutická lůžka, stoly na masáže, matrace, matrace nafukovací, kromě matrací k léčebným účelům, stojany na odkapávání nádob, obaly ochranné na oděvy, obložení nábytku (nekovové), ramínka na oděvy, ohrádky pro děti, opěrky na hlavu (u nábytku), ošatky, ozdoby nástěnné (bytové zařízení), ozdoby pohyblivé (ozdobné pohyblivé předměty vydávající zvuky, zpravidla zvonečky nebo tyčinky), ozdoby z umělých hmot pro potraviny, palety (nakládací,

nekovové), palety na manipulaci se zbožím (nekovové), paravány (nábytek), pelesti postelí dřevěné, stoly pojízdné pro počítače, podnožky, pohovky, pohovky čalouněné s podnožkou, police, police na knihy, polštáře pro domácí zvířata, poštovní schránky, kromě zděných a kovových, poutače ze dřeva nebo z umělých hmot, prádelníky (se zásuvkami), prkénka na krájení a sekání masa, proutěné zboží, příbomíky psací stoly, pultíky, pulty, rakve, rámy (na obrazy), rámy na vyšívání, ratan, regály, registratury, reklamní předměty nafukovací, sekretáře, servírovací stoly pojízdné, schody (stupně, nekovové), schůdky pohyblivé pro nastupování cestujících (nekovové), stříbřené sklo (zrcadla), skříně, skříňky na jídlo (spížíky, nekovové), sláma pletená (s výjimkou rohoží), sofa, stojany na střelné zbraně, stoly odkládací, stoly toaletní, stoly rýsovací, stoly pracovní, stoly zámečnické (nekovové), šoupátka nekovová (kromě šoupátek jako součástí strojů), špalky na krájení a sekání masa (pro řezníky), štítky (identifikační, nekovové), štíty (vývěsní) ze dřeva nebo umělých hmot, tabule vývěsní, truhlářské umělecké výrobky, truhly (nekovové), tyčky k rostlinám, umělecká díla ze dřeva, vosku, sádry nebo umělých hmot, umělecké truhlářské výrobky, urny pohřební, váhy na nošení břemen, vějíře, vitríny (nábytek), vycpaná zvířata, zámky (kromě kovových a elektrických), zástěny, zástěny ochranné u topenišť pro domácnost, zásuvky, zrcadla, desky skleněné pro zrcadla, žebříky ze dřeva nebo z umělých hmot, žerdě (vlajkové), židle vysoké pro děti, polštáře, kojící polštáře; (24) zavinovačky, zapínací vaky (fusaky) k ukládání dětí do autosedaček a kočárků, dětská hnízda, spací pytle pro kojence, mantinely do dětských postýlek (ložní prádlo), dětské přikrývky, dětské ložní prádlo, dětské textilie, šátek pro kojící ženy, zábalové pásy, vnitřní díly zábalových pásů, spací vaky, spací pytle, gáza jako tkanina, látky, tkaniny, polštářové ozdobné pokrývky, ubrusy, závěsy, okenní záclony, prostírání, bytový textil, pokrývky, deky, přehozy, potahy, povlaky na pokrývky, prádlo ložní a stolní, přikrývky prošívané prachové a pěřové, přikrývky z dutého vlákna, filcové dekorace, barchan, brokát, cestovní přikrývky, ručníky, damašek, drožet, držáky na záclony a závěsy z textilních materiálů, etamín (záclonovina), frýz, hedvábí, látkové kapesníky, jutové textilie, kanava na vyšívání a tapiserie, kartoun, korouhve, praporec, koupelnové textilie (s výjimkou oblečení), krep, mašestry, povlaky na matrace, matracovina, moleskin, moskytiéry, potahy na nábytek z textilních materiálů, textilie pro obuv, hrubé ztužené plátno, voskované ubrusy, plédy, plst, textilní podšívky, pogumované textilie, portiéry (závěsy), potahy na nábytek ze syntetických materiálů, potahy na postele, povlaky na sklápěcí kryty toilet, ochranné povlaky na polštáře, povlečení z papíru, prádlo pro domácnost, stolní prádlo, vyšívané prádlo, prapory, pytlovina, rajón, ramie, rubáše, mycí rukavice, sprchové závěsy z textilu nebo umělé hmoty, stolní ubrusy látkové, sypkovina, taft, textilní tapety, netkané textilie, textilie z juty, textilie žylkové, textilní podšívky, tkaniny k textilnímu použití, konopné tkaniny, tkaniny napodobující kůži, tkaniny pro čalouníky, tkaniny přilnavé za tepla, tkaniny sisalové, tkaniny ze skleněných vláken pro textilní užití, úplet, utěrky, utěrky na sklo, závěsy textilní nebo plastové, zefír, textilní značky, žerzej, hygienické žínky, příkrývky nohou; (25) oblečení a oděvní doplňky pro děti i dospělé, šátky a šály, látkové roušky (módní oděvy), pokrývky hlavy, dětské a kojenecké oblečení, oblečení a obuv pro těhotné a kojící ženy, dětské textilní plenky, slintáčky (ne z papíru), výbavička pro novorozence, oděvy, obuv, oblečky pro panenky, kloboučnické zboží, zejména barety, cylindry, čapky, čepice, klobouky, klobouky textilní, čelenky, šaty, sukně, oděvy včetně sportovních oděvů a oděvů pro volný čas, obuv včetně sportovní obuvi, pantofle, sandály, střevce, punčochové zboží, rukavice včetně rukavic bez prstů, palcových a dámských dlouhých rukavic, rukávnicky, konfekce, zejména svrchní oblečení, například bundy, vesty, saka, trička a nátělníky, fleecové (počesávané) oblečení, trepky, jarní, letní, podzimní a zimní oblečení dámské, pánské i dětské, jako šaty krátké i dlouhé, košile, polokošile, bundokošile, obleky, halenky, kalhoty krátké i dlouhé, kabáty a pláště, uniformy, kostýmy, jeansy, kombinézy, kožichy, kožešiny (oděvy), oděvní zboží, oblečení z kůže a z imitace kůže, prádlo osobní, prádlo spodní všeho druhu, oděvní doplňky spadající do této třídy, šponovky, plavky a plážové oblečení, oblečení do deště, oblečení na tenis, na golf a na další sporty, blejzry, pláštěnky, kabátky, živůtky, smokinky a večerní oblečení, svetry, pulovry, paleta a ponča včetně kožešinových, teplákové soupravy, oblečení na spaní a domácí oblečení, župany, spodky, negligé včetně pletených a krajkových, kombiné, korzety, bokovky, podprsenky, cvičební, baletní a sportovní trikoty, punčochy, ponožky a punčochové kalhoty, spodničky, kimoná, kaftany, oblečení typu kabuki, harémové oblečení, kravaty, motýlky, přezůvky, obuv určená pro jízdu na snowboardech a podkolenky, turistické oděvy, pracovní oděvy spadající do této třídy, oděvní zboží z elastických tkanin, cyklistické oděvy, nátepníčky, sportovní čelenky, džínové oblečení pro děti i dospělé, boa (kožešinové límce), body (spodní prádlo), kamaše, kapuce, maškarní kostýmy, košilová sedla, koupací pláště, pracovní pláště spadající do této třídy, legíny, límečky, livrej, manžety,

noční kabátky, opasky, pásky ke kalhotám, plenky dětské textilní, podpatěnky, podpatky, podrážky k obuvi, podvazky, potítka, pytle na oděvy, ramínka u dámského prádla, snímatelné límce, šerpy, zástěry, závoje, zimníky, nadměrné velikosti výrobků této třídy.

- (591) Barevná
(730) **Blahová Tereza**, 85, Velenice, 47002, CZ
(740) DANĚK & PARTNERS Advokátní a patentová kancelář, Ing. Vilém Daněk Ph.D. LL.M., patentový zástupce, Vinohradská 403/17, Praha 2, Vinohrady, 12000

- (210) **O-570565**
(220) 16.03.2021
(320) 16.03.2021
(511) 18, 20, 24, 25
(540)

RACING BUNNY

- (510) (18) peněženky, váčky, tašky a vaky na nošení dětí, cestovní tašky, batohy, zavazadla pro nošení na zádech, zavazadla s popruhy či řemeny, cestovní vaky, náprsní tašky, nákupní tašky, tašky na kolečkách, tašky lovecké, plážové tašky, taštičky řetězové (kromě taštiček z drahých kovů), kůže, imitace z kůže, surové kůže, kufrý a cestovní brašny, hole, hole se sedátkem, chlebníky, kožené krabice na klobouky, biče, postroje na koně a sedlářské výrobky, kufříky, diplomaty, aktovky, kabelky, pásky, pouzdra na kreditní karty, portfolia, diáře, adresáře a pouzdra na šekové knížky, vše vyrobeno z kůže, soupravy cestovních zavazadel a toaletních kufříků z kůže, kožené šňůrky, lemovky, klíčenky, kožešiny (kůže zvířat), semiš, kožené řemeny, ruksaky, cestovní obaly na oděvy, školní tašky, obaly a pouzdra zařazené ve třídě 18, pouzdra, kazety, kufříky a necesery s toaletními potřebami, tomy, zavazadla, deštníky, slunečníky; (20) polštáře (dekorativní), polštáře (na spaní), polštářky pro oporu hlavy pro kojence, polštářky pro stabilizaci hlavičky pro kojence, podložky do dětských ohrádek, podložky na spaní (karimatky), podhlavníky, podušky, podušky nafukovací, kromě podušek k léčebným účelům, postýlky pro malé kojence, matrace, košíky na přenášení dětí, košíky pro malé kojence, nábytek (bytové zařízení), sedadla, lůžka, lehátka, stoly, křesla, židle, postele, kování na okna (nekovové), křesla, stoly na květiny, lišty u nábytku z umělých hmot, školní nábytek, nábytkové police, police do registračních skříní, rámy, bambusové závěsy, barely (nekovové), bečky (nekovové), bedny (nekovové), bidla nekovová, body, pelechý, hnízda pro domácí zvířata, stojany na časopisy, části nábytku ze dřeva, čepy (nekovové), čísla domovní kromě kovových a svítících, dávkovače ručníků, upevněné, (nekovové), desky (stolní), desky k vystavování zboží, desky pod psací stroje, stojany na deštníky, držáky na kartáče, držáky na noviny, držáky na záclony a závěsy, kromě držáků z textilních materiálů, dřevěné rolety, dvířka k nábytku, fitinky na rakve (nekovové), gauče, háčky na oděvy (nekovové), háčky na záclony, háčky k věšákům (nekovové), skříňky na hračky, chodítka dětská, věšáky na kabáty, kadeřnické nekovové, kancelářský nábytek, kartotéky (nábytek), kazety na šperky, kromě kazet z drahých kovů, tabule s háčky na zavěšení klíčů, stojany na klobouky, sloupky na drápání pro kočky, kolébky, kolečka k nábytku nekovová, komody, kontejnery (nekovové), kontejnery přepravní (nekovové), konzole na záclony a závěsy, ozdobné závěsy z korálků, koše, košíky (nekovové), krabice ze dřeva nebo z umělých hmot, kryty ochranné proti žáru pro domácnost, křesla kadeřnická, podstavce na květináče, stojany na lahve, lavičky (nábytek), lávky (nekovové), lehátka skládací, lékárníčky (skříňky na léky), lenošky, lištové rolety vnitřní, lůžka vodní, lůžkoviny (s výjimkou ložního prádla), mechanoterapeutická lůžka, stoly na masáže, matrace, matrace nafukovací, kromě matrací k léčebným účelům, stojany na odkapávání nádobí, obaly ochranné na oděvy, obložení nábytku (nekovové), ramínka na oděvy, ohrádky pro děti, opěrky na hlavu (u nábytku), ošatky, ozdoby nástěnné (bytové zařízení), ozdoby pohyblivé (ozdobné pohyblivé předměty vydávající zvuky, zpravidla zvonečky nebo tyčinky), ozdoby z umělých hmot pro potraviny, palety (nakládací, nekovové), palety na manipulaci se zbožím (nekovové), paravány (nábytek), pelesti postelí dřevěné, stoly pojízdné pro počítače, podnožky, pohovky, pohovky čalouněné s podnožkou, police, police na knihy, polštáře pro domácí zvířata, poštovní schránky, kromě zděných a kovových, poutače ze dřeva nebo z umělých hmot, prádelníky (se zásuvkami), prkénka na krájení a sekání masa, proutěné zboží, příbomíky psací stoly, pultíky, pulty, rakve, rámy (na obrazy), rámy na vyšívání, ratan, regály, registratury, reklamní předměty nafukovací, sekretáře, servírovací stoly pojízdné, schody (stupně, nekovové), schůdky pohyblivé pro nastupování cestujících (nekovové), stříbřené sklo (zrcadla), skříně, skříňky na jídlo (spížíky, nekovové), sláma pletená (s výjimkou rohoží), sofa, stojany na střelné zbraně, stoly odkládací, stoly toaletní, stoly rýsovací, stoly pracovní, stoly zámečnické (nekovové), šoupátka nekovová (kromě šoupátek jako

součástí strojů), špalky na krájení a sekání masa (pro řezníky), štítky (identifikační, nekovové), štíty (vývěsní) ze dřeva nebo umělých hmot, tabule vývěsní, truhlářské umělecké výrobky, truhly (nekovové), tyčky k rostlinám, umělecká díla ze dřeva, vosku, sádry nebo umělých hmot, umělecké truhlářské výrobky, urny pohřební, váhy na nošení břemen, vějíře, vitríny (nábytek), vycpaná zvířata, zámky (kromě kovových a elektrických), zástěny, zástěny ochranné u topenišť pro domácnost, zásuvky, zrcadla, desky skleněné pro zrcadla, žebříky ze dřeva nebo z umělých hmot, žerdě (vlajkové), židle vysoké pro děti, polštáře, kojící polštáře; (24) zavinovačky, zapínací vaky (fusaky) k ukládání dětí do autosedaček a kočárků, dětská hnízda, spací pytle pro kojence, mantinely do dětských postýlek (ložní prádlo), dětské přikrývky, dětské ložní prádlo, dětské textilie, šátek pro kojící ženy, zábalové pásy, vnitřní díly zábalových pásů, spací vaky, spací pytle, gáza jako tkanina, látky, tkaniny, polštářové ozdobné pokrývky, ubrusy, závěsy, okenní záclony, prostírání, bytový textil, pokrývky, deky, přehozy, potahy, povlaky na pokrývky, prádlo ložní a stolní, přikrývky prošívané prachové a pěrové, přikrývky z dutého vlákna, filcové dekorace, barčet, brokát, cestovní přikrývky, ručníky, damašek, drožet, držáky na záclony a závěsy z textilních materiálů, etamin (záclonovina), frýz, hedvábí, látkové kapesníky, jutové textilie, kanava na vyšívání a tapiserie, kartoun, korouhve, praporec, koupelnové textilie (s výjimkou oblečení), krep, manšestry, povlaky na matrace, matracovina, moleskin, moskytiéry, potahy na nábytek z textilních materiálů, textilie pro obuv, hrubé ztužené plátno, voskované ubrusy, plédy, plst, textilní podšívky, pogumované textilie, portiéry (závěsy), potahy na nábytek ze syntetických materiálů, potahy na postele, povlaky na sklápěcí kryty toalet, ochranné povlaky na polštáře, povlečení z papíru, prádlo pro domácnost, stolní prádlo, vyšívané prádlo, prapory, pytlovina, rajón, ramie, rubáše, mycí rukavice, sprchové závěsy z textilu nebo umělé hmoty, stolní ubrusy látkové, sypkovina, taft, textilní tapety, netkané textilie, textilie z juty, textilie žylkové, textilní podšívky, tkaniny k textilnímu použití, konopné tkaniny, tkaniny napodobující kůži, tkaniny pro čalouníky, tkaniny přilnavé za tepla, tkaniny sisalové, tkaniny ze skleněných vláken pro textilní užití, úplet, utěrky, utěrky na sklo, závěsy textilní nebo plastové, zefir, textilní značky, žerzej, hygienické žinky, přikrývky nohou; (25) oblečení a oděvní doplňky pro děti i dospělé, šátky a šály, látkové roušky (módní oděvy), pokrývky hlavy, dětské a kojenecké oblečení, oblečení a obuv pro těhotné a kojící ženy, dětské textilní plenky, slintáčky (ne z papíru), výbavička pro novorozence, oděvy, obuv, oblečky pro panenky, kloboučnické zboží, zejména barety, cylindry, čapky, čepice, klobouky, klobouky textilní, čelenky, šaty, sukně, oděvy včetně sportovních oděvů a oděvů pro volný čas, obuv včetně sportovní obuvi, pantofle, sandály, stěvice, punčochové zboží, rukavice včetně rukavic bez prstů, palcových a dámských dlouhých rukavic, rukávniky, konfekce, zejména svrchní oblečení, například bundy, vesty, saka, trička a nátečnický, fleecové (počesávané) oblečení, trepky, jarní, letní, podzimní a zimní oblečení dámské, pánské i dětské, jako šaty krátké i dlouhé, košile, polokošile, bundokošile, obleky, halenky, kalhoty krátké i dlouhé, kabáty a pláště, uniformy, kostýmy, jeansy, kombinézy, kožichy, kožešiny (oděvy), oděvní zboží, oblečení z kůže a z imitace kůže, prádlo osobní, prádlo spodní všeho druhu, oděvní doplňky spadající do této třídy, šponovky, plavky a plážové oblečení, oblečení do deště, oblečení na tenis, na golf a na další sporty, blejzry, pláštěnky, kabátky, živůtky, smokinky a večerní oblečení, svetry, pulovry, paleta a ponča včetně kožešinových, teplákové soupravy, oblečení na spaní a domácí oblečení, župany, spodky, neglizé včetně pletených a krajkových, kombiné, korzety, bokovky, podprsenky, cvičební, baletní a sportovní trikoty, punčochy, ponožky a punčochové kalhoty, spodničky, kimona, kaftany, oblečení typu kabuki, harémové oblečení, kravaty, motýlky, přezůvky, obuv určená pro jízdu na snowboardech a podkolenky, turistické oděvy, pracovní oděvy spadající do této třídy, oděvní zboží z elastických tkanin, cyklistické oděvy, nátečnický, sportovní čelenky, džínové oblečení pro děti i dospělé, boa (kožešinové límce), body (spodní prádlo), kamaše, kapuce, maskární kostýmy, košilová sedla, koupací pláště, pracovní pláště spadající do této třídy, legíny, límečky, livrej, manžety, noční kabátky, opasky, pásky ke kalhotám, plenky dětské textilní, podpatníky, podpatky, podrážky k obuvi, podvazky, potítká, pytle na oděvy, ramínka u dámského prádla, snímatelné límce, šerpy, zástěry, závoje, zimníky, nadměrné velikosti výrobků této třídy.

(730) **Blahová Tereza Bc., MBA**, č. p. 85, Velenice, 47002, CZ

(740) **DANĚK & PARTNERS** Advokátní a patentová kancelář, Ing. Vilém Daněk Ph.D. LL.M., patentový zástupce, Vinohradská 403/17, Praha 2, Vinohrady, 12000

(210) **O-570579**
(220) 16.03.2021
(320) 16.03.2021
(511) 9, 16, 35, 41, 44
(540)



LEXUM

sít
očních
klinik

(510) (9) oční optika všeho druhu zařazená do třídy 9, oftalmologické přístroje; (16) tiskoviny všeho druhu zařazené do této třídy, noviny, časopisy, periodika, knihy, katalogy, plakáty, fotografie, kalendáře, samolepky, propagační tiskoviny; (35) maloobchod-velkoobchod, export-import, internetový obchod (e-shop), vše s následujícími výrobky: oční optika všeho druhu, zdravotnické výrobky všeho druhu, marketing, reklama, inzerce, propagace všemi druhy médií; (41) nakladatelská a vydavatelská činnost, tvorba a šíření audiovizuálních záznamů, výchovná, školicí a výstavní činnost spadající do této třídy, zprostředkovatelská činnost v uvedených oblastech třídy 41; (44) poskytování zdravotnických služeb v oblasti očního lékařství (oftalmologie), provozování nestátního zdravotnického zařízení, zprostředkovatelská a poradenská činnost v uvedených oblastech třídy 44.
(591) Barevná
(730) **Lexum a.s.**, Antala Staška 1670/80, Praha 4, Krč, 14000, CZ
(740) Ing. Michal Jupa, patentový zástupce, Na Baních 1385, Praha 5 - Zbraslav, 15600

(210) **O-570607**
(220) 17.03.2021
(320) 17.03.2021
(511) 5, 10, 16, 25, 28, 30, 31, 32, 35, 36, 41
(540)



LIDÉ V ROVNOVÁZE

(510) (5) farmaceutika, léčebné přípravky, dietetické potraviny a přípravky upravené pro léčebné účely, potravinové doplňky, dezinfekční přípravky; (10) terapeutické a pomocné přístroje pro fitness trénink a rehabilitaci, masážní a cvičební stroje a přístroje; (16) tištěné výukové materiály, skriptá, manuály, knihy, časopisy, tiskoviny a periodika; (25) oděvy, obuv, pokrývky hlavy; (28) hry, hračky a výrobky určené ke hraní, cvičební a sportovní potřeby; (30) přípravky vyrobené z obilnin, chléb, zákusky a cukrovinky; (31) surové a nezpracované zemědělské, akvakulturní, zahradnické a lesní produkty, čerstvé ovoce a zelenina, čerstvé bylinky, přírodní rostliny a květiny; (32) piva, minerální a sycené vody a jiné nealkoholické nápoje, ovocné nápoje a ovocné šťávy, sirupy a jiné přípravky pro přípravu nápojů; (35) inzertní a reklamní činnost v oblasti péče o vlastní zdraví, nabídka a prodej kurzů, seminářů a školení v oblasti zdraví a souvisejících odborných oblastech, nabídka a prodej koučinku a mentoringu, auditní činnost (revize účtů), analytická činnost (pro podniky) v oblasti zdraví a sportu, organizační a ekonomické poradenství, podnikatelské poradenství v oblasti péče o zdraví a sportu; (36) poradenství v oblasti financí a investic do zdraví a sportu; (41) pořádání a realizace odborných kurzů, seminářů, školení, konferencí a jiných vzdělávacích akcí včetně lektorské, koučovací a mentoringové činnosti zejména v oblasti zdraví a sportu a v souvisejících odborných oblastech.

(591) Barevná
(730) **Michálek Zdeněk Ing.**, Sluneční 1374/7, Koprivnice, 74221, CZ

(740) HM PARTNERS s.r.o., Štefánikova 1163/12, Kopřivnice, 74221

(210) **O-570610**
(220) 17.03.2021
(320) 17.03.2021
(511) 35, 38
(540)



(510) (35) zprostředkování smluv o nákupu a prodeji rukodělného a uměleckého zboží pro třetí strany, především bižuterii, výrobky z textilu, keramiku, umělecká díla, výrobky z kůže, klenoty, výrobky ze vzácných kovů, bytové doplňky, nábytek, hračky, výrobky ze dřeva a plastických hmot, kloboučnické zboží, galanterii, svíčky, floristiku, zrcadla; (38) poskytování přístupu k informacím na internetu, poskytování elektronické poštovní služby, poskytování přístupu do databází a systémů IT, elektronická výměna zpráv prostřednictvím systémů IT, konferenčních místností a internetových fór, předávání informací všeho druhu na internetové adresy.

(591) Barevná
(730) **Kubeš Jiří**, Pšeník 375/10, Brno, Štýřice, 63900, CZ
(740) Jindyne s.r.o., U Statku 77, Mnichovo Hradiště, Hněvousice, 29501

(210) **O-570642**
(220) 18.03.2021
(320) 18.03.2021
(511) 18, 25, 35
(540)

STRAKIS

(510) (18) kůže a imitace kůže, surové kůže a usně, zavazadla, cestovní tašky, peněženky a ostatní tašky, dámské kabelky, aktovky, kufry, batohy, vycházkové hole, cestovní vaky na oděvy, klíčenky, kožené obaly na doklady, deštníky a slunečníky; (25) obuv dámská, pánská, dětská, sportovní obuv, domácí obuv, gumáky, oděvy, pokrývky hlavy, opasky, punčochy, ponožky, podkolenky, šle, šátky, šály, rukavice, vložky do bot; (35) reklamní, marketingové a propagační služby, služby obchodních výstav a veletrhů, služby předvádění výrobků a vystavování zboží, rozšiřování reklamních marketingových a propagačních materiálů, maloobchod a velkoobchod s výrobky uvedenými ve třídách 18 a 25 výše, poskytování obchodních informací prostřednictvím webových stránek, prezentace výrobků v komunikačních médiích pro účely maloobchodu, pomoc při řízení obchodní činnosti, zprostředkování obchodní činnosti v oblasti výše uvedených výrobků zařazených do tříd 18 a 25 výše, odborné obchodní poradenství, provádění obchodních operací, vyhledávání obchodních informací v počítačových souborech, služby internetového obchodu v oblasti výrobků uvedených ve třídách 18 a 25 výše.

(730) **Strakoš Jaroslav**, Ke Strážnici 284/15, Opava, Suché Lazce, 74795, CZ
(740) Ing. Pavel Nádvorník s.r.o., Klínová 620/1, Ostrava, Hulváky, 70900

(210) **O-570652**
(220) 18.03.2021
(320) 18.03.2021
(511) 16, 35, 41, 42, 44
(540)

Pharmatest

(510) (16) tiskoviny, časopisy (periodika); (35) propagace, propagace výrobků a služeb pro třetí osoby prostřednictvím internetu, služby v oblasti průzkumu trhu vztahující se k mediálnímu vysílání, šíření reklamních materiálů (prospekty, brožury a tiskoviny), komerční informace a rady pro spotřebitele (spotřebitelská poradna), služby v oblasti srovnávání cen, průzkum trhu, marketingový průzkum, obchodní průzkumy; (41) poskytování on-line publikací, on-line vydavatelské služby, publikování multimediálních materiálů on-line, zveřejňování on-line recenzí, vydávání elektronických publikací; (42) služby v oblasti farmaceutického výzkumu, poradenství v oblasti farmaceutického výzkumu; (44) farmacie (poradenství), lékařské poradenství, farmaceutické poradenství, poradenství týkající se kosmetiky, poradenství v oblasti léčiv, odborné poradenství v oblasti výživy, odborné poradenství spojené se zdravotní péčí, odborné poradenství se zaměřením na zdraví, poradenství v oblasti stravování a výživy, poradenství poskytované prostřednictvím internetu v oboru péče o tělo a krásu.

(591) Barevná
(730) **Non-Profit Pharmatest z.s.**, Cihlářská 666, Liberec, Liberec VI-Rochlice, 46006, CZ
(740) PROPATENT, JUDr. Matěj Sedláček, Pod Pekařkou 107/1, Praha 4, Podolí, 14700

(210) **O-570655**
(220) 18.03.2021
(320) 18.03.2021
(511) 41, 43, 45
(540)



(510) (41) výchova, vzdělávání, školství, vyučování, výuka cizích jazyků, organizování vzdělávacích, kulturních a sportovních akcí, organizování a provozování prázdninových táborů pro děti, pořádání sportovních aktivit pro letní tábory, tábory (kursy) se sportovním zaměřením, provozování mateřské školky, služby poskytované školami (vzdělávání), služby mateřské školky a jeslí (vzdělávání nebo zábava), informace o výchově a vzdělávání, herny - provozování, klubové služby (výchovně - zábavní), koučink, zajišťování informací o možnostech zábavy, rozptýlení a rekreace, provozování knihoven a sportovních zařízení, výchova k bezpečnosti na silnicích, pohybová výuka pro předškolní děti, výuka, služby zábavní a školící, konzultace a poradenství ohledně výchovy dětí; (43) provozování ubytování a stravování pro denní dětské jesle a mateřské školky, předškolní péče, dětské jesle, denní jesle, školky, denní školky, centra denní péče; (45)

- osobní a sociální služby, a to hlídání dětí, doprovod dětí do mateřské školky nebo do školy, půjčovna šatů.
(591) Barevná
(730) **KOMETA GROUP, a.s.**, Křídlovická 911/34, Brno, Staré Brno, 60300, CZ
(740) INPARTNERS GROUP, Mgr. Jan Brauner, advokát, Tuřanka 1519/115a, Brno, Slatina, 62700

- (210) **O-570678**
(220) 19.03.2021
(320) 19.03.2021
(511) 35, 36, 41, 45
(540)

- (210) **O-570662**
(220) 18.03.2021
(320) 18.03.2021
(511) 35, 36, 37, 43
(540)

Julius House

- (510) (35) propagace, služby v oblasti obchodního managementu, obchodní administrativní služby, služby v oboru kancelářských prací, maloobchod, velkoobchod a zásilkový prodej nelékařské kosmetiky, nelékařských přípravků pro péči o tělo a krásu, nelékařských zubních přípravků, parfémů, éterických olejů, svíček, brýlí a slunečních brýlí a pouzder, softwaru všeho druhu, magnetických datových médií, pouzder a krytů na smartphony, sluchátek, papírenského zboží, fotografií, obalových materiálů, přístrojů a zařízení pro osvětlení, topení, chlazení, výrobu páry, vaření, sušení, ventilaci, zásobování vodou a pro sanitární účely, kávovarů, zavazadel, brašen, kabelek, deštníků, vycházkových a horolezeckých holí, oděvů pro domácí mazlíčky, příkrývek pro zvířata, obojků a vodítek pro zvířata, sedlářských výrobků a postrojů pro zvířata, vybavení a nádobí pro použití v domácnosti a v kuchyni, hřebenu, kuchyňských hub, kartáčků a kartáčů (kromě štětců na malování), materiálů na výrobu kartáčů, čisticích a úklidových potřeb, skleněného zboží, porcelánového a kameninového nádobí, nádob na skladování a přepravu, stolních příborů, holicích strojků, kulem na vlasy, kapesních nožů, souprav na manikúru a pedikúru, sad hrnců na vaření, bytového textilu, oděvů, obuvi, pokrývek hlavy, jídel a nápojů, marketingové služby, merchandising (podpora prodeje), obchodní poradenství, shromažďování a systemizace informací do elektronických databází, vývoj a provozování schémat a systémů týkajících se bonusů, slev, poukazů a odměn pro marketingové účely, služby porovnávání cen, pronájem reklamního prostoru na internetu (výměna reklamních bannerů); (36) pojišťovací služby, finanční služby, peněžní záležitosti, služby v oblasti nemovitostí, finanční informace, facility management, jmenovitě vývoj funkčních a uživatelských konceptů pro nemovitosti s ohledem na finanční záležitosti, facility management, jmenovitě správa nemovitostí a jejich zprostředkování, finanční analýzy a poradenství, finanční oceňování (pojišťovnictví, bankovníctví, nemovitosti), financování, správa nemovitostí, oceňování nemovitostí, zprostředkování, pronájem a leasing v oblasti nemovitostí; (37) stavební poradenství, instalační služby týkající se stavby domů a budov, stavební informace, výstavba nemovitostí, průmyslových skladů, skladovacích prostor, obchodních prostor pro maloobchod, pohostinství a hotelnictví, kancelářských prostor a prostor pro oblast služeb, stavební dozor, stavebnictví, jmenovitě provádění stavebních projektů, služby v oblasti řízení stavebních projektů, facility management resp. správa infrastruktury nemovitostí, jmenovitě opravy, údržba a servis nemovitostí, včetně jejich trvale připojených napájených zařízení, zejména topných a energetických systémů, instalace a opravy alarmů proti krádeži, elektrických zařízení, požárních alarmů, topných systémů, klimatizačních zařízení, chladicích zařízení a pecí, instalace kuchyňského vybavení, instalatérství, malba a nátěr interiérů a exteriérů, zednické služby, tapetářské služby, poradenské služby ve vztahu ke všem výše uvedeným službám ve tř. 37; (43) služby spočívající v zajištění jídla a pití, dočasné ubytování, rezervační služby pro ubytování a restaurace, také prostřednictvím internetu, poskytování online informací týkajících se hotelových rezervací, zajišťování stravování, služby barů.
(730) **Dark Autumn, s.r.o.**, Salvátorská 931/8, Praha 1, Staré Město, 11000, CZ
(740) Glatzová & Co., v.o.s., Mgr. Ing. Jindřich Jelínek, advokát, Husova 240/5, Praha 1, Staré Město, 11000

- (510) (35) pomoc při řízení obchodní činnosti, reklamní činnost a marketing, zprostředkování marketingových služeb, administrativní služby, sekretářské práce, zprostředkování pomoci při řízení obchodní činnosti a administrativy, franšizing; (36) služby realitní kanceláře, nákup, prodej a pronájem nemovitostí, správa majetku, zejména pozemků a budov, zprostředkování finančních operací, jako leasing nemovitostí, bankovní záruky, zprostředkování pojištění, získávání úvěrů, zprostředkování odhadu nemovitostí, zprostředkování nákupu, prodeje a pronájmu nemovitostí, bytů a nebytových prostor, pronájem nemovitostí, bytů a nebytových prostor, kompletní konzultační a poradenská činnost v oblasti nákupu, prodeje a pronájmu nemovitostí; (41) pořádání odborných kurzů, školení a jiných vzdělávacích a sportovních akcí, včetně lektorské činnosti; (45) poskytování právních služeb a konzultací.
(591) Barevná
(730) **Realitní společnost Czech partners s.r.o.**, Záhřebská 562/41, Praha 2, Vinohrady, 12000, CZ



- (210) **O-570685**
(220) 19.03.2021
(320) 19.03.2021
(511) 6, 7, 11, 37, 42
(540)

LOMANCO

- (510) (6) kovové konstrukční materiály, kovové trubky a potrubí a jejich příslušenství včetně ventilů, ventilační turbíny, kovová potrubí pro ventilaci a klimatizaci, kovová potrubí pro ventilační a vzduchotechnická zařízení, kovové kryty na topné, ventilační a klimatizační rozvody, kovové větráky (průduchy) pro budovy, vzduchotechnické potrubí a příruby (kovové), zavěšovací systémy pro vzduchotechniku (kovové); (7) kompresory pro vzduchotechnická zařízení, vzduchové turbíny, kompresní ventilátory (větráky); (11) klimatizace a vzduchotechnika, větrací technika, ventilační zařízení, zařízení pro klimatizaci, chlazení a topení, vzduchotechnické zařízení, vzduchotechnické zařízení fungující na principu rekuperace vzduchu, vzduchotechnické zařízení se systémem efektivního větrání, vzduchotechnické zařízení se zpětným získáváním energie, vzduchotechnické potrubí (nekovové), komponenty k vzduchotechnickému potrubí, zařízení na zpětné získávání tepla a vlhkosti ze vzduchu, větrací zařízení, chladicí a větrací systémy, ventilační systémy, ventilační (klimatizační) přístroje, větrací přístroje, větráky, kryty na větrací přístroje a zařízení, větrací jednotky s rekuperací tepla, přístroje pro úpravu vzduchu v místnostech jako jsou filtrační zařízení, zvlhčovače a odvlhčovače, elektrická a plynová topná zařízení, průmyslová ventilační zařízení, turbínové ventilátory, ventilační hlavice; (37) montáž, opravy, instalace a servis vzduchotechnických zařízení a systémů, ventilačních, chladicích, klimatizačních, topných, větracích elektrických a elektronických zařízení a přístrojů, montáže ventilačních zařízení do budov; (42) technologické poradenství a konzultace, technologické studie, výzkum a vývoj vzduchotechnických zařízení, ventilačních, větracích a chladicích systémů, vývoj a projektování řešení vzduchotechniky a větrání, technický dohled, testovací a zkušební činnosti, certifikace, testování, měření a analýzy - v rámci třídy 42.
(730) **ABC AMERICAN BOHEMIAN CORPORATION s.r.o.**, Ledárenská 408/57, Brno, Holásky, 62000, CZ
(740) INPARTNERS GROUP, Mgr. Simona Hejdová, advokátka, Tuřanka 1519/115a, Brno, Slatina, 62700

(210) **O-570688**
(220) 19.03.2021
(320) 19.03.2021
(511) 7, 12, 35, 37, 40, 42
(540)

 **delta-hi**

(510) (7) stroje pro zemní práce, úpravu zemin a přemísťování zemin, rypadla, buldozery, pěstovací stroje, důlní stroje pro povrchovou i hlubinnou těžbu, drtící stroje a zařízení, jeřáby mostové i sloupové otočné, míchací stroje, skrývkové těžní mosty, beranidla, vyťahovače pilot, kovoobráběcí stroje, důlní vrtáky, důlní extraktory, náhradní díly, součásti a příslušenství pro uvedené výrobky, podvozky a pásové skupiny pro traktory, řetězy a články řetězů, součásti a příslušenství housenkových pásů, pásy pro dopravníky, lžice bagrů, zuby bagrů, lopaty nakladačů, podkopové lžice, součásti a příslušenství pro buldozery, drapáky, břity pro grejdry, hřídele převodové, hřídelové spojky, hydraulická ovládací zařízení pro stroje, motory a hnací stroje, kardanové spojky, valivá ložiska, samomazná ložiska, ložiskové čepy a skříně, maznice, mazací kroužky, navijecí zařízení mechanická, pružiny, čerpadla, vše v rámci této třídy; (12) pozemní motorová vozidla, nákladní automobily, pásové a kolové traktory, nakladače, pokládače rour, nákladní automobily se zvedacím zařízením, motory pro pozemní vozidla, náhradní díly, součásti a příslušenství pro uvedené výrobky; (35) obchodní činnost se zemědělskými, lesnickými, stavebními, recyklačními, těžebními, důlními a železničním stroji, zařízením a jejich příslušenstvím, dodavatelské služby pro třetí osoby; (37) údržba, opravy, servis a renovace v oblasti strojů a vozidel pro přesun a přemísťování zeminy a materiálů, zemních strojů, důlních strojů a stavebních strojů, příslušného příslušenství a dílů, pronájem zemních, stavebních a důlních strojů a zařízení; (40) úprava a zpracování kovů, frézování, dělení kovů plamenem, lisování kovů, svařování a navařování kovů, tepelné zpracování kovů, otáčení a lisování řetězových čepů a pouzder; (42) výzkum a vývoj v oblasti strojírenství, technické poradenství.

(591) Barevná
(730) **Lochman Jan Ing.**, Sáňkařská 551, Liberec, Liberec XIX-Horní Hanychov, 46008, CZ
(740) Daniela Toningerová - patentový zástupce, Daniela Toningerová, Kamenická 361/3, Praha 7, Holešovice, 17000

(210) **O-570702**
(220) 19.03.2021
(320) 19.03.2021
(511) 16, 20, 21
(540)



(510) (16) modelovací hmoty pro umělce, modelovací pasty, polymerové modelovací hmoty, potřeby pro umělce, potřeby pro umělecké a řemeslné použití a potřeby na modelování; (20) sochy, figurky, umělecké předměty a ozdoby a dekorativní předměty, vyrobené z materiálů jako dřevo, vosk, sádra nebo umělá hmota, zahrnuté v této třídě; (21) sochy, figurky, plakety a medaile a umělecké předměty vyrobené z materiálů jako porcelán, terakota nebo sklo, zahrnuté v této třídě, makety dortů, makety cukrářských výrobků, dekorace z polystyrenu.
(730) **Jandová Terezie**, Svratecká 298, Rajhradice, 66461, CZ

(210) **O-570705**
(220) 20.03.2021
(320) 20.03.2021
(511) 20, 35
(540)

ZWMC-53

(510) (20) nábytek a bytové zařízení, zahradní nábytek, zahradní nábytek vyrobený ze dřeva, z hliníku a z kovu, zahradní nábytek z umělého ratanu, plastový zahradní nábytek, kovový nábytek, kovová křesla, kovové židle, kovové stoly, kovové lavice, kovová lehátka, polohovací křesla a lehátka, skládací židle, křesla a stoly, plastový nábytek do koupelen, kovové houpačky; (35) reklama, propagace, marketing, reklama, propagace a marketing online, služby v oblasti reklamy a propagace prodeje, distribuce vzorků výrobků, obchodní poradenské služby, poradenství v obchodní činnosti, obchodní informace a rady pro spotřebitele (poradna pro spotřebitele), obchodní zprostředkovatelské služby, zajišťování obchodních transakcí a obchodních kontaktů, prezentace zboží a služeb, služby předvádění výrobků a vystavování zboží, maloobchodní služby, velkoobchodní služby, nákup, prodej, online nákup a online prodej výrobků uvedených výše ve třídě 20 tohoto seznamu, zprostředkování nákupu a prodeje výrobků uvedených výše ve třídě 20 tohoto seznamu.
(730) **ROJAPLAST s.r.o.**, Bohouňovice I 79, Červené Pečky, 28002, CZ
(740) Mgr. Martina Zdvihalová, Ph.D. - patentová a právní kancelář, Mgr. Martina Zdvihalová Ph.D., K Pazderně 2031, Benešov, 25601

(210) **O-570708**
(220) 21.03.2021
(320) 21.03.2021
(511) 4, 37, 43
(540)

GOOD PETROL 

(510) (4) paliva pro motorová vozidla, technické oleje a tuky, maziva, automobilové pohonné látky, benzin, nafta; (37) mytí, čištění vozidel, provozování čerpací stanice (služby čerpacích stanic - benzinových pump), čerpání paliva do vozidel; (43) provozování kavárny, restaurace, snackbaru, bistra.

(730) **Huml Pavel Bc.**, Jiřího Koláře 974, Kladno, Rozdělův, 27204, CZ
(740) INPARTNERS GROUP, Mgr. Lenka Musilová, Tuřanka 1519/115a, Brno, Slatina, 62700

(210) **O-570715**
(220) 21.03.2021
(320) 21.03.2021
(511) 3, 10, 40, 41, 44
(540)

Fragrant Memories

(510) (3) přírodní kosmetika, kosmetika, neléčivá kosmetika, organická kosmetika, funkční kosmetika, přírodní oleje na parfém, parfém, toaletní vody, tuhé parfém, parfém, tekuté parfém, aromatické látky na parfém, kosmetické přípravky, parfumerie, přípravky pro osobní hygienu, parfumerie a vonné přípravky, vonné oleje a aromatické výtažky, aromaterapeutické přípravky, éterické oleje pro aromaterapeutické použití, aromaterapeutické oleje (pro kosmetické použití), éterické oleje; (10) inhalátory na odpařování aromaterapeutických látek; (40) zakázkové míchání éterických olejů pro aromaterapeutické účely; (41) publikování a vydávání knih, časopisů, kurzy osobního rozvoje, vzdělávací kurzy; (44) aromaterapeutické služby.

(730) **Noe Marie**, Pod Klauziánkou 285/23, Praha 4, Podolí, 14700, CZ

(210) **O-570716**
(220) 21.03.2021
(320) 21.03.2021
(511) 9, 41, 42, 44
(540)



(510) (9) systémy na zpracování dat, nosiče informací, zařízení pro zpracování dat, data, databáze a jiné informační produkty na elektronických nosičích v elektronických, datových a informačních sítích, počítačový software (programy), aplikace, softwarové a mobilní aplikace (ke stažení), multimediální aplikace, obsah médií, zvukové záznamy, hudební nahrávky, videozáznamy, nahraný obsah (počítačové programy, data a informace),

softwarové aplikace zaměřené na meditaci, všímavost, relaxaci, duševní zdraví a zlepšení spánku, počítačový software zaměřený na meditaci, relaxaci, duševní zdraví, všímavosti a zlepšení spánku, počítačový software zaměřený na zlepšení produktivity; (41) školství, výchova, vzdělávání, sportovní a kulturní aktivity, zábava, vyučování, studium, pořádání odborných seminářů, kurzů a školení, poskytování vzdělávacích informací, psaní a vydávání knih, vydávání a poskytování elektronických on-line publikací, manuálů a časopisů, plánování, pořádání, organizování a vedení školení, seminářů, konferencí, vzdělávacích soutěží a pracovních setkání, vydavatelská a nakladatelská činnost, zejména vydávání novin, časopisů, knih, včetně vydávání tiskovin prostřednictvím počítačových sítí, pořizování videozáznamů, fotografií, ediční činnost, publikační činnost, nahrávání nosičů zvukových nebo obrazově zvukových, praktický výcvik, audiokazety, videokazety se záznamy obrazu a zvuku, tvorba a správa webových stránek, aktualizace a údržba počítačového softwaru a programů, aktualizování softwarových databází, design a vývoj softwaru a mobilních aplikací, tvorba hardwaru, vývoj řešení pro aplikace počítačového softwaru a mobilních aplikací, instalace a úprava softwarových a mobilních aplikací, konzultační služby vztahující se k návrhu počítačového hardwaru a počítačových softwarových a mobilních aplikací, vědecké výzkumy týkající se všímavosti; (44) lékařské služby, poskytování informací a poradenství v oblasti lékařství a farmacie, zdravotní poradenství, služby zdravotní péče, psychologické poradenství, služby péče o duševní zdraví, fyzioterapie, meditace, odborná péče v oblasti relaxační terapie, služby v oblasti všímavosti (psychologické služby).

(730) **Masarykova univerzita**, Žerotínovo náměstí 617/9, Brno, Brno-město, 60200, CZ

(740) **HARBER IP s.r.o.**, Dukelských hrdinů 567/52, Praha 7, Holešovice, 17000

(210) **O-570727**
(220) 22.03.2021
(320) 22.03.2021
(511) 30, 35, 40, 43
(540)



william thomas

ARTISAN BAKERY

(510) (30) pekárenské výrobky obsahující obiloviny, chléb, běžné a jemné pečivo a jejich polotovary, trvanlivé pečivo sladké i slané, cukrářské výrobky všeho druhu, koláče, livance, těsta a těstářenské výrobky, cukrárenské výrobky a jejich polotovary, cukroví, cukrovinky, čokoláda, káva a nápoje z kávy, dorty a cukrářské kousky, sušenky, suchary, keksy, perník, medovíčky, sendviče, bagety; (35) zprostředkování obchodu s výše uvedenými výrobky ve třídě 30, dodavatelské služby pro třetí osoby, reklamní a propagační činnost, maloobchodní a velkoobchodní činnost s výše uvedenými výrobky ve třídě 30, organizování výstav a předvádění výrobků a zboží pro komerční a reklamní účely a podporu prodeje; (40) zakázkové pekařství a cukrářství, služby pekařství a cukrářství, a to zpracování a úprava surovin pro pekařskou a cukrářskou výrobu, zakázková výroba pekařských a cukrářských polotovarů a jejich pečení, zpracování a úprava surovin pro pekařskou, těstářenskou a cukrářskou výrobu, pro jídelny rychlého občerstvení, bufety a snack bary; (43) catering, rychlé občerstvení, stánky s pečivem nebo jinými potravinami, pekárny a

pekařství, pojiždné pekárny a pekařství, cukrárny, zmrzlinové stánky, zmrzlinárny.

- (730) **William & Thomas s.r.o.**, Bayerova 797/28, Brno, Veveří, 60200, CZ
(740) Společná advokátní kancelář JUDr. František Urbanec, JUDr. Pavlína Urbancová, JUDr. Pavlína Urbancová, advokát, Křenová 409/52, Brno, Trnitá, 60200

- (210) **O-570734**
(220) 22.03.2021
(320) 22.03.2021
(511) 9, 16, 35, 38, 41
(540)

Králíci z klobouku

- (510) (9) informační média všeho druhu v rozsahu třídy 9, zejména se záznamem zvuku a/nebo obrazu, obaly nosičů zvuku anebo obrazu; (16) nosiče informací v rozsahu třídy 16, zejména tiskoviny jako časopisy, knihy, letáky, booklety; (35) reklama, propagace, řízení, organizace a administrativní obchodní činnosti; (38) šíření informací prostřednictvím veřejných datových sítí, například v internetu; (41) výchovná a zábavní činnost, televizní a rozhlasové pořady, audiovizuální díla a jejich distribuce.
(730) **BoBa STUDIO s.r.o.**, Na poříčí 1071/17, Praha 1, Nové Město, 11000, CZ
(740) KOVANDA, advokátní kancelář s.r.o., JUDr. Jiří Kovanda, Balbínova 404/22, Praha 2, Vinohrady, 12000

- (210) **O-570785**
(220) 24.03.2021
(320) 24.03.2021
(511) 5
(540)

RETENAR

- (510) (5) farmaceutické přípravky pro humánní užití.
(730) **Novartis AG**, 4002 Basel, CH
(740) Všeťečka Zelený Švorčík a partneři, advokátní a patentová kancelář, JUDr. Michal Havlík, Hálkova 1406/2, Praha 2, Nové Město, 12000

- (210) **O-570791**
(220) 24.03.2021
(320) 24.03.2021
(511) 9, 37
(540)

INVENTA

- (510) (9) baterie do vozidel, baterie do zapalování, elektrické akumulátory, elektrické akumulátory do vozidel, elektrické baterie, elektrické kabely, elektrické měniče, nabíjecí stanice pro elektrická vozidla, nabíječky baterií, nádoby pro akumulátory; (37) nabíjení elektrických vozidel, instalace, údržba a opravy strojů.
(591) Barevná
(730) **Schrack Technik spol. s r.o.**, Dolnoměcholupská 1339/2, Praha 10, Hostivař, 10200, CZ
(740) Mgr. Ondřej Čerych, advokát, Národní 58/32, Praha 1, Nové Město, 11000

- (210) **O-570806**
(220) 24.03.2021
(320) 24.03.2021
(511) 29, 30, 32
(540)

Vimeal

- (510) (29) maso a masné výrobky, smažené maso, hotová jídla, a to hotová zeleninová jídla, hotová jídla z masa, hotová jídla obsahující převážně vejce, hotová jídla obsahující převážně maso, hotová jídla obsahující převážně slaninu, hotová jídla obsahující převážně ryby, hotová jídla obsahující převážně zeleninu, hotová jídla obsahující převážně kuřecí maso, hotová jídla obsahující převážně masové náhražky, mražená hotová jídla obsahující převážně zeleninu, hotová jídla obsahující převážně mořské plody, hotová balená jídla převážně ze zvěřiny, hotová jídla obsahující převážně kachní maso a hotová jídla sestávající především z kebabu, instantní potraviny a pikantní svačinky, jedlé oleje a tuky, oleje a tuky, mléčné výrobky a jejich náhražky, polévky a vývary, masové výtažky, ptačí vejce a vaječné výrobky, ryby, mořské plody a měkkýši, neživí, střívkna na uzeniny, přírodní a umělá, upravený hmyz a larvy, zpracované ovoce, houby a zelenina, ořechy a luštěniny; (30) polotovary a jednohubky, soli, chuťové přísady, ochucovačla a koření, pekárenské výrobky, cukrovinky, čokoláda a zákusky, cukr, přírodní sladidla, sladké polevy a náplně, výrobky z včelích produktů, a to přírodní med, bylinný med, lanýžový med, manukový med, smilový med a med, led, zmrzlina, mražené jogurty a sorbety, káva, čaj, kakao a jejich náhražky, zpracované obilí, škrob a produkty z nich vyrobené, a to bramborová mouka, bramborový škrob do potravin a potravinářský škrobový sirup, pečicí přípravky a droždí; (32) nealkoholické nápoje, přípravky pro výrobu nápojů.
(730) **Surimex s.r.o.**, Školní 27, Velké Březno, 40323, CZ

- (210) **O-570815**
(220) 24.03.2021
(320) 24.03.2021
(511) 41
(540)



- (510) (41) poskytování vzdělávání, vzdělávací a školící služby, doučování, individuální výuka (vzdělávání), konzultace ohledně vzdělávání, organizování kurzů, organizování zkoušek k ohodnocení dosažené úrovně, pořádání a vedení školících kurzů, pořádání vzdělávacích kurzů, poskytování on-line školení, poskytování školení ve formě kurzů, poskytování vzdělávacích kurzů, příprava a pořádání vzdělávacích kurzů, příprava vzdělávacích kurzů a zkoušek, školní kurzy zaměřené na pomoc při studiu, školní kurzy zaměřené na přípravu ke zkouškám, testování znalostí (zkoušení), tvorba vzdělávacích materiálů, tvorba vzdělávacích kurzů a zkoušek, tvorba vzdělávacích příruček, vedení vzdělávacích kurzů.
(591) Barevná
(730) **Pařízková Iveta Mgr.**, V Solnících 2085, Roztoky, 25263, CZ

(210) **O-570816**
(220) 24.03.2021
(320) 24.03.2021
(511) 30, 39, 43
(540)



(510) (30) zmrzlina, pekárenské výrobky, cukrovinky, čokoláda a zákusky, dorty, zákusky, koláče, moučníky, zákusky, dorty a sušenky, pizza; (39) rozvoz jídel restauracemi; (43) gastronomické služby, kavárna, bufety rychlého občerstvení, poskytování jídla a nápojů, restaurace (služby), restaurace, grill - restaurace, delikatesy (restaurace), samoobslužné restaurace, služby poskytující jídlo a nápoje s možností odnosu, bistra (služby), bufety, catering (poskytování jídla a nápojů), podávání jídel a nápojů, podávání jídel a nápojů hostům v restauracích, podávání stravování a nápojů v restauracích a barech, pohostinství (služby), pořádání svatebních recepcí (potraviny a nápoje), příprava a poskytování stravování a nápojů pro okamžitou spotřebu, příprava jídel, příprava pokrmů, restaurace s odnosem jídel s sebou, restaurační služby v oblasti rychlého občerstvení, služby týkající se přípravy jídel a nápojů, služby v oblasti pohostinství (potraviny a nápoje).

(730) **Devátý Josef**, č. p. 94, Radim, 28103, CZ

(210) **O-570829**
(220) 25.03.2021
(320) 25.03.2021
(511) 9, 16, 28, 38, 41
(540)



(510) (9) hardware a software pro informační technologie a audiovizuální zařízení, zařízení a příslušenství na zpracování dat, platební terminály pro zprostředkování on-line plateb, software, elektronické terminály pro generování loterních lístků, počítačové terminály a hardware používaný při provozu loterních a herních systémů, software pro počítačové hry; (16) papír, lepenka, tištěné reklamní a propagační z papíru určené pro propagaci, periodické i neperiodické publikace, tištěné informační, reklamní a propagační materiály v rámci této třídy určené pro propagaci, tiskárenské výrobky a kartonážní výrobky, a to krabice, data a databáze na papírových nosičích, psací potřeby, kalendáře, diáře, školní potřeby, sázenky, sázkové tikety, vstupenky; (28) herní terminály, loterní videoterminály, elektronická zařízení pro hraní loterií a her, videoherní terminály, stírací losy pro loterijní hry, elektronické hrací karty (elektronické stírací losy); (38) telekomunikační služby, mobilní telekomunikační služby, provozování mobilní telekomunikační sítě pro bezdrátový přenos hlasu a dat, služby mobilního připojení k síti internet, včetně vysokorychlostního připojení a

přenosu hlasové služby přes internetový protokol, peer-to-peer komunikace, služby instant messaging, osobní komunikační služby, pager služby, služby elektronické pošty, sledování mobilních telefonů pomocí satelitních signálů a zjišťování polohy mobilních telefonů pomocí satelitních signálů, radio-paging, poskytování bezdrátového aplikačního protokolu (WAP), včetně služeb využívajících zabezpečeného komunikačního kanálu, hlasová pošta, provádění videokonferencí, video-telefonní služby, služby zprostředkování přístupu ke všem druhům datových a informačních sítí a internetu, služby textových a multimediálních zpráv, vytváření a poskytování telekomunikačních a komunikačních databází, služby umožňující spotřebitelům stahovat digitální obsah prostřednictvím sítě a serveru do osobní databáze, provozování on-line komunikačních fór, přenos sportovních utkání, poskytování telekomunikačního přístupu pro sázkové hry, kurzové a jiné sázky a loterie prostřednictvím internetu a počítačových sítí; (41) provoz veškerých hazardních her, včetně těch provozovaných dálkovým přístupem prostřednictvím internetu, tedy loterií, kurzových sázek, totalizátorových her, binga, technických her, živých her, tombol nebo turnajů malého rozsahu, jakožto vykonávání činností spočívajících v uskutečňování hazardních her se záměrem dosažení zisku, zejména příjem sázek a vkladů do hazardní hry, pořádání a organizování kulturních, sportovních a zábavně-společenských událostí, soutěží, předprodej a prodej vstupenek, organizování a pořádání vzdělávacích akcí, provozování sportovních zařízení.

(591) Barevná
(730) **SAZKA a.s.**, K Žižkovu 851/4, Praha 9, Vysočany, 19000, CZ
(740) Halaxová & Halaxová TETRAPAT, Mgr. Eva Halaxová, Jinonická 804/80, Praha 5, Košíře, 15800

(210) **O-570835**
(220) 25.03.2021
(320) 25.03.2021
(511) 1, 3, 5
(540)

Zenovia

(510) (1) ozon, jiný než pro lékařské použití, probiotické bakteriální preparáty (jiné než pro lékařské účely); (3) kosmetika, pleťová kosmetika, vlasová kosmetika, přírodní kosmetika, organická kosmetika, dekorativní kosmetika, kosmetika na opalování; (5) lék, bylinné léky.

(730) **ZenPharma Praha s.r.o.**, Mukařovského 1985/5, Praha 5, Stodůlky, 674 01, CZ

(210) **O-570848**
(220) 25.03.2021
(320) 25.03.2021
(511) 9, 16, 35, 36, 40, 41, 43, 44, 45
(540)

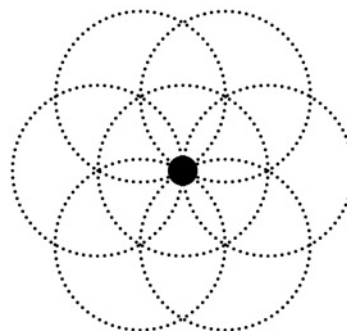

(510) (9) nosiče informací, zejména se záznamem zvuku a obrazu, počítačový software, vzdělávací software, počítačový software týkající se vzdělávání dětí, software virtuální reality pro vzdělávání, počítačové databáze, sociální software, počítačové softwarové platformy pro sociální sítě, software pro komunikaci, vytváření sítí a sociální sítě, kancelářské a podnikové aplikace, mobilní aplikace, software a aplikace pro mobilní zařízení, mobilní aplikace ke stažení pro přenos dat, mobilní aplikace ke stažení pro přenos informací, mobilní aplikace ke stažení pro správu informací, vzdělávací tabletové aplikace; (16) tiskoviny všeho druhu, a to příručky (manuály), časopisy, periodika, noviny, knihy, plakáty, letáky, kalendáře, tištěné vzdělávací materiály, fotografie, tištěné informační letáky, vzdělávací publikace, papírnické zboží, vyučovací pomůcky a potřeby (s výjimkou přístrojů); (35)

analýza reklamy, analýza průzkumu trhu, analýza ceny nákladů, analýza účinnosti reklamy, analýza marketingových trendů, analýza nákladů a cen, marketingové poradenství, personální poradenství, obchodní poradenství, poradenství v reklamě, poradenství (odborné obchodní), obchodní informace, styk s veřejností, reklama, propagace a styk s veřejností, konzultace pro styk s veřejností, zprostředkování propagace, zprostředkování reklamy, zprostředkování smluv pro třetí osoby, reklamní služby na podporu informovanosti veřejnosti o sociálních otázkách, příprava a realizace mediálních a reklamních plánů a koncepcí, šíření reklamních materiálů on-line, služby zaměřené na správu on-line komunity, on-line propagace počítačových sítí a webových stránek, obchodní a administrativní správa kulturních a vzdělávacích výměnných programů; (36) charitativní sbírky, získávání finančních prostředků pro charitativní účely, finanční sponzorování, financování projektů, služby získávání finančních prostředků pro znevýhodněné děti, poskytování vzdělávacích stipendií, poradenství zaměřené na finanční pomoc při vzdělávání; (40) barvení, barvení oděvu, barvení kůže, barvení textilií, barvení látek, zpracování textilií, kůže a kožešin, dřevo (zpracování -), kovárství, tisk, rytí, rytí, gravírování, ruční práce (zakázková výroba); (41) služby v oblasti vzdělávání, zábavy a sportu, divadelní zábava, divadelní služby, produkce divadelních představení, středoškolské vzdělávání, poskytování vzdělávání, akademie (vzdělávání), jazykové vzdělávání, vyučování, vzdělávání, pokročilé vzdělávání, další vzdělávání, školní vzdělávání, hudební vzdělávání, předškolní vzdělávání, obchodní vzdělávání, vzdělávání dospělých, vzdělávání a výuka, individuální výuka (vzdělávání), organizování zkoušek (vzdělávání), konzultace ohledně vzdělávání, odborné vzdělávání pro mládež, průzkum v oblasti vzdělávání, školení v oblasti vzdělávání, vzdělávání na internátních školách, programy her (zábava, vzdělávání), odborné vzdělávání a školení, služby poskytované školami (vzdělávání), zajišťování školení a vzdělávání, dálkové vzdělávání, pořádání a realizace workshopů (vzdělávání), koučink [školení], organizování seminářů zaměřených na vzdělávání, letní tábory (zábava a vzdělávání), plánování seminářů za účelem vzdělávání, plánování konferencí za účelem vzdělávání, předávání know-how (odborné vzdělávání), vydavatelské služby, školení pro rodiče zaměřené na výchovu k rodičovství, vydávání dokumentů v oboru školení, vědy, veřejného práva a sociálních věcí, produkce filmu ke vzdělávacím účelům, produkce a pronájem vzdělávacích a instruktážních materiálů, poskytování on-line školení, publikování multimediálních materiálů on-line, vzdělávací služby poskytované asistenty zaměřenými na zvláštní potřeby, plánování představení, konzultace v oboru plánování zvláštních akcí, pořádání vzdělávacích zájezdů s průvodcem, zvuková produkce a videoprodukce a fotografování, hudební produkce, knihovnické služby, vydávání knih, časopisů, novin, psaní a skládání písní; (43) poskytování hotelového ubytování, poskytování rekreačního ubytování, poskytování jídla a nápojů, hotely, ubytovny a penziony, prázdninové a turistické ubytování, služby mládežnických hostelů, stravovací služby pro školy, centra péče o děti, péče o děti po ukončení vyučování, péče o předškoláky a malé děti v zařízeních denní péče; (44) logopedie, služby zdravotní péče, služby péče o duševní zdraví, poradenství vztahující se k psychologické léčbě zdravotních potíží, zdravotní poradenství a informační služby, terapeutické služby; (45) právní služby, astrologické a duchovní služby, školení (duchovní), poskytování emocionální podpory rodinám, služby on-line sociálních sítí, dostupné prostřednictvím mobilních aplikací ke stažení, služby navazování sociálních kontaktů na internetu, poskytování licencí k duševnímu vlastnictví, poskytování licencí k počítačovému softwaru, správa autorských práv.

(730) **Jonáš Petr**, Svornosti 172, Jesenice, 25242, CZ

Jonášová Iveta, Svornosti 172, Jesenice, 25242, CZ

(740) Ing. Marcela Filipenská, Polní 302/32, Žďár nad Sázavou, Žďár nad Sázavou 2, 59102

Ing. Marcela Filipenská, Polní 302/32, Žďár nad Sázavou, Žďár nad Sázavou 2, 59102

(210) **O-570850**

(220) 25.03.2021

(320) 25.03.2021

(511) 9

(540)

HYPERX ALLOY MKW100

(510) (9) počítačové klávesnice, herní klávesnice.

(730) **Kingston Technology Corporation**, 176 Newhope Street, Fountain Valley California 92708, US

(740) **PATENTSERVIS Praha a.s.**, Na Podkovce 281/10, Praha 4, Podolí, 14700

(210) **O-570859**

(220) 25.03.2021

(320) 25.03.2021

(511) 29, 30, 32

(540)

Milkolada

(510) (29) mléko a mléčné výrobky všeho druhu, zejména konzumní mléka, mléčné nápoje s vysokým obsahem mléka, šlehačka, smetana, zakysané výrobky, máslo, sýry, tvarohy, sušená mléka, zahuštěná mléka včetně mlék slazených, karamelizovaných a ochucených, syrovátka; (30) zmrzliny, mražené krémy, sorbety, čokoládové nápoje s mlékem, kakaové nápoje s mlékem, kávové nápoje s mlékem, karamelové nápoje, pudinky; (32) nealkoholické nápoje, ovocné nápoje a ovocné šťávy, syrovátkové nápoje.

(730) **INTERLACTO, spol. s r.o.**, Koubkova 228/13, Praha 2, Vinohrady, 12000, CZ

(210) **O-570860**

(220) 25.03.2021

(320) 25.03.2021

(511) 29, 30, 32

(540)

Milcolada

(510) (29) mléko a mléčné výrobky všeho druhu, zejména konzumní mléka, mléčné nápoje s vysokým obsahem mléka, šlehačka, smetana, zakysané výrobky, máslo, sýry, tvarohy, sušená mléka, zahuštěná mléka včetně mlék slazených, karamelizovaných a ochucených, syrovátka; (30) zmrzliny, mražené krémy, sorbety, čokoládové nápoje s mlékem, kakaové nápoje s mlékem, kávové nápoje s mlékem, karamelové nápoje, pudinky; (32) nealkoholické nápoje, ovocné nápoje a ovocné šťávy, syrovátkové nápoje.

(730) **INTERLACTO, spol. s r.o.**, Koubkova 228/13, Praha 2, Vinohrady, 12000, CZ

(210) **O-570863**

(220) 26.03.2021

(320) 26.03.2021

(511) 1

(540)



(510) (1) lepidla pro průmyslové účely.

(591) Barevná

(730) **MATRIX a.s.**, č. p. 1, Třebešov, 51601, CZ

(740) Mgr. Jan Rejzl, advokát, Hlavsova 64, Vamberk, 51754

(210) **O-570868**

(220) 26.03.2021

(320) 26.03.2021

(511) 35, 36, 41, 43

(540)

Gourmet Garden

(510) (35) propagační činnost, pomoc při řízení obchodní činnosti, obchodní administrativní, kancelářské práce; (36) služby nemovitostní, obstaravatelská činnost ve správě bytového a nebytového fondu, zprostředkování v investiční výstavbě; (41) výchova, vzdělávání, zábava, sportovní a kulturní aktivity; (43) služby zajišťující stravování a nápoje, dočasné ubytování.

(730) **Palladium Praha s.r.o.**, Na poříčí 1079/3a, Praha 1, Nové Město, 11000, CZ

(740) Property Solutions s.r.o., náměstí Republiky 1078/1, Praha 1, Nové Město, 11000

(210) **O-570871**

(220) 26.03.2021

(320) 26.03.2021

(511) 32

(540)

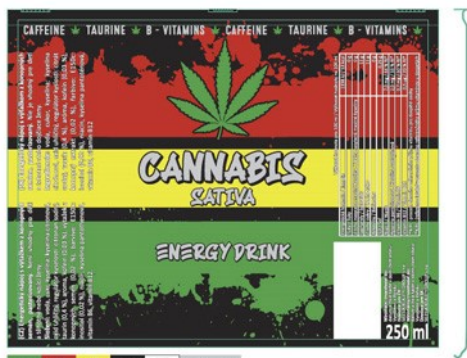

(510) (32) energetické nápoje, energetické nápoje obsahující kofein.

(591) Barevná

(730) Silesia Reality Group s.r.o., V Aleji 759/24, Karviná, Ráj, 73401, CZ

(210) **O-570873**

(220) 26.03.2021

(320) 26.03.2021

(511) 5

(540)

Borogyn

(510) (5) vaginální čípky.

(730) Akacia Group, s.r.o., Na Farkáně I 136/17, Praha 5, Radlice, 15000, CZ

(740) Mgr. Ondřej Čálek, patentový zástupce, Nad Palatou 2657/12, Praha 5, Smíchov, 15000

(210) **O-570875**

(220) 26.03.2021

(320) 26.03.2021

(511) 9, 12, 25, 35

(540)



(510) (9) informační technologie a audiovizuální, multimediální a fotografické přístroje, paměťová zařízení a média, fotoaparáty, deskové fotoaparáty, bezzrcadlové fotoaparáty, popruhy na fotoaparáty, panoptické fotoaparáty, úchyty na fotoaparáty, spouště (pro fotoaparáty), digitální kamery/fotoaparáty, pouzdra na fotoaparáty, fotoaparáty s filmem, hledáčky (pro fotoaparáty), tašky na fotoaparáty, kryty na fotoaparáty, dalkomery [pro fotoaparáty], kompaktní digitální fotoaparáty, panoramatické fotoaparáty 360°, dvojnožky pro fotoaparáty, pohybem aktivované fotoaparáty, vyklápěcí hlavy (pro fotoaparáty), fotoaparáty na jedno použití, paměťové karty do fotoaparátů, vodotěsná pouzdra na fotoaparáty, clony k objektivům (na fotoaparáty), videopásky,

videokamery, videozáznamy, video filmy; (12) dron, drony s kamerou, vzdušné a kosmické dopravní prostředky; (25) oděvy, trička, trička s potiskem, trička s dlouhým rukávem, trička [s krátkým rukávem], mikiny, mikiny s kapucí, sportovní mikiny s kapucí; (35) marketing, přímý marketing, propagační marketing, produktový marketing, internetový marketing, cílený marketing, digitální marketing, marketingové poradenství, marketingové služby, marketingové prognózy, marketingové informace, marketingová asistence, marketing prostřednictvím telefonu, reklama a marketing, marketingové konzultační služby, služby marketingové agentury, obchodní marketingové služby, marketingové studie a analýza marketingových studií, analýzy v oblasti marketingu.

(730) AIREYE s.r.o., Pod Strání 5721, Chomutov, 43003, CZ

(740) Mgr. PETR ŽIŽKA, advokátní kancelář, Mgr. Petr Žižka, Sedláčkova 209/16, Plzeň, Vnitřní Město, 30100

(210) **O-570878**

(220) 26.03.2021

(320) 26.03.2021

(511) 9, 25, 35, 38, 41

(540)

tanecni.tv

(510) (9) fyzická média se záznamem, stahovatelná média, počítačový software; (25) oděvy, obuv, pokrývky hlavy; (35) reklama, propagace, řízení, organizace a administrativa obchodní činnosti, kancelářské práce; (38) telekomunikační služby; (41) vzdělávání, školení, zábava, sportovní a kulturní činnosti.

(730) Kouba Jaroslav, Boušova 725, Praha 9, Klánovice, 19014, CZ

(740) JUDr. Petr Holý, advokát, JUDr. Petr Holý, Místecká 567, Praha 9, Letňany, 19900

(210) **O-570879**

(220) 26.03.2021

(320) 26.03.2021

(511) 9, 25, 35, 38, 41

(540)

taneční tv

(510) (9) fyzická média se záznamem, stahovatelná média, počítačový software; (25) oděvy, obuv, pokrývky hlavy; (35) reklama, propagace, řízení, organizace a administrativa obchodní činnosti, kancelářské práce; (38) telekomunikační služby; (41) vzdělávání, školení, zábava, sportovní a kulturní činnosti.

(730) Kouba Jaroslav, Boušova 725, Praha 9, Klánovice, 19014, CZ

(740) JUDr. Petr Holý, advokát, JUDr. Petr Holý, Místecká 567, Praha 9, Letňany, 19900

(210) **O-570880**

(220) 26.03.2021

(320) 26.03.2021

(511) 9, 28, 41

(540)

Super Ace TENNIS

(510) (9) stahovatelné počítačové programy a aplikace, software pro počítačové hry, zařízení v oblasti informačních technologií a audiovizuální zařízení, počítačový software ke stažení, software a aplikace pro mobilní zařízení, mobilní telefony, chytré telefony, tablety, přístroje na záznam a přenos obrazu, zařízení pro záznam a přenos zvuku, počítačové programy pro interaktivní televizi a pro interaktivní hry a/nebo kvízy; (28) hračky, hry a žertovné předměty, deskové hry, sportovní vybavení (hračky), individuální a společenské hry, stavebnice a hračky z plyše, dřeva, umělých hmot, z papíru a kartónu, hrací kostky, pouzdra a krabice vyplněné herními předměty, karty na hraní, zařízení na hry, kapesní elektronické hry, zábavní produkty, zábavné předměty; (41) služby v oblasti elektronických her, služby v oblasti her pro účely zábavy, informace o zábavě, služby spojené s hazardem, služby v oblasti arkádových her, služby a soutěže v oblasti elektronických her poskytované prostřednictvím internetu, služby v oblasti interaktivních počítačových her, organizování sportovních událostí, pořádání zábavných soutěží, herny, služby online her, kulturní aktivity, služby v oblasti sázek, zábava, poskytování her online z počítačové sítě, poskytování online videoher, poskytování arkádových her v oblasti virtuální reality, poskytování her prostřednictvím počítačového systému, vzdělávací a školicí služby vztahující se ke hrám, služby týkající se dětského dobrodružného hřiště.

(730) RCGames, spol. s r. o., Bořivojova 1780, Roztoky, 25263, CZ

(740) RETROPATENT s.r.o., Dobiášova 1246/29, Liberec, Liberec VI-Rochlice, 46006

(210) **O-570881**
(220) 26.03.2021
(320) 26.03.2021
(511) 16, 33
(540)

Vinum Palaviense

(510) (16) tiskoviny a polygrafické výrobky, např. katalogy, informační brožury a letáky, etikety a viněty; (33) alkoholické nápoje v rozsahu třídy 33, zejména vína.
(730) Michlovský Miloš Doc. Ing., DrSc., Družstevní 818, Rakvice, 69103, CZ
(740) Petrjánoš, advokátní kancelář s.r.o., Mgr. Marek Petrjánoš, advokát, Masarykova 439/9, Brno, Brno-město, 60200

(210) **O-570899**
(220) 28.03.2021
(320) 28.03.2021
(511) 3, 35, 41
(540)



(510) (3) kosmetika, přírodní kosmetika, zkrášlující kosmetika, vlasová kosmetika, pleťová kosmetika, kosmetika na řasy, pleťové masky (kosmetika), hydratační přípravky [kosmetika], kosmetika na opalování, tekuté krémy (kosmetika), kosmetika na rty, kosmetika a kosmetické přípravky, kosmetika v podobě olejů, kosmetika v podobě krémů, obličejové čisticí přípravky (kosmetika), šampony, dětské šampony, tělové šampony, suché šampony, tuhé šampony, šampony na vlasy, vlasové a tělové šampony, šampony na osobní použití, kosmetika na prodej v sadách, vlasové balzámy, balzám na rty, balzám na vousy, balzámy (neléčivé), kosmetické přípravky do koupele a sprchy, deodoranty, sérum proti stárnutí, sérum na uklidnění pleti, mastí pro kosmetické použití, tělové oleje (kosmetické), masážní oleje (neléčivé), oleje k ošetření vlasů, dětské oleje (pro kosmetické účely), koupelové oleje pro kosmetické účely, mýdla, toaletní mýdla, neléčivá mýdla, obličejová mýdla, ručně vyráběná mýdla, mýdla pro osobní potřebu, mýdla na praní, mýdla na ruce, výrobky z mýdla, mýdla na čištění a mytí, bylinné výtažky pro kosmetické účely, kosmetické soupravy, parfémy, prací prostředky; (35) služby on-line maloobchodních prodejen v oblasti kosmetiky a kosmetických výrobků, on line maloobchodní služby týkající se kosmetiky, poskytování poradenství spotřebitelům v souvislosti s kosmetikou, maloobchodní služby zásilkového prodeje zaměřené na kosmetické přípravky, obchodní informační a poradenské služby pro spotřebitele se zaměřením na kosmetiku, komerční využití internetu v oblastech obchodu a nabídky služeb; (41) vzdělávací kurzy v oblasti výroby přírodní kosmetiky, organizování kurzů výroby přírodní kosmetiky, vedení kurzů, seminářů a workshopů v oblasti výroby přírodní kosmetiky, výroba učebních materiálů distribuovaných na odborných kurzech výroby přírodní kosmetiky, psaní blogů o přírodní kosmetice, výuka výroby přírodní kosmetiky, poskytování videí o výrobě přírodní kosmetiky bez možnosti stažení, vydávání elektronických knih a časopisů on-line o výrobě přírodní kosmetiky, vydávání elektronických knih a časopisů on-line o přírodní kosmetice.

(591) Barevná
(730) Slánský Josef, č. p. 346, Horní Lideč, 75612, CZ

(210) **O-570904**
(220) 29.03.2021
(320) 29.03.2021
(511) 30
(540)



(510) (30) čaj.
(591) Barevná
(730) Sarda MedTech, s.r.o., Topolová 1418, Slavkov u Brna, 68401, CZ
(740) Advokátní kancelář Hroza & Zapletal, Mgr. Radek Zapletal, Arne Nováka 4, Brno, 60200

(210) **O-570908**
(220) 29.03.2021
(320) 29.03.2021
(511) 9, 35
(540)



(510) (9) diaprojektory, chytré hodinky, chytré náramky (měřicí přístroje), chytré prsteny (elektronická zařízení), náušníky pro sluchátka, sluchátka, videokamery, videoprojektory, zpětné kamery pro vozidla, zpětné projektory; (35) cílené zaslání reklamních materiálů, cílený marketing, marketing, online reklama v počítačové síti, PPC reklama, propagace, reklama, televizní reklama, venkovní reklama.
(730) Alza.cz a.s., Jankovcova 1522/53, Praha 7, Holešovice, 17000, CZ
(740) Mgr. Pavel Steinwicht, advokát, Hlavní 2725/153, Praha 4, Záběhlice, 14100

(210) **O-570913**
(220) 29.03.2021
(320) 29.03.2021
(511) 6, 11, 37
(540)



(510) (6) potrubí (kovové) pro větrací a klimatizační zařízení; (11) filtry (klimatizační), chladicí přístroje a zařízení, chladicí zařízení a stroje, klimatizační zařízení, odsávací zařízení pro kuchyně, odsávací zařízení, digestoře, přístroje na chlazení vzduchu, teplovzdušná zařízení, větrací zařízení; (37) chladicí zařízení (instalace a opravy), klimatizační zařízení (instalace a opravy).
(591) Barevná
(730) AZ KLIMA a.s., Tuřanka 1519/115a, Brno, Slatina, 62700, CZ

(210) **O-570917**

(220) 29.03.2021

(320) 29.03.2021

(511) 35, 36, 41

(540)

Gepard reality

(510) (35) činnost podnikatelských, organizačních a ekonomických poradců, reklama, propagace, inzerce, marketing, provozování internetového obchodu s reklamními materiály a propagačními předměty všeho druhu, s tiskovinami, letáky, časopisy, prospekty, drobnými dárky, vizitkami a kancelářskými potřebami; (36) činnost finančních poradců, služby finanční a peněžní, pojištění, činnost realitní kanceláře a realitní činnost všeho druhu, správa nemovitostí, developerská činnost v investiční výstavbě, pojišťovací služby, služby bankovních, finančních, úvěrových a spořitelních ústavů, správa financí, služby v oblasti stavebního spoření, poskytování hypoték a půjček; (41) organizování, zprostředkování a pořádání školení, kurzů, symposií, a kongresů, výchovné, vzdělávací, kulturní, zábavní a sportovní činnosti, lektorská činnost.

(730) **Pallas Athena Group, s.r.o.**, Sokolovská 192/79, Praha 8, Karlín, 18600, CZ

(740) Ing. Michal Jupa, patentový zástupce, Na Baních 1385, Praha 5 - Zbraslav, 15600

(210) **O-570921**

(220) 29.03.2021

(320) 29.03.2021

(511) 16, 33, 36, 41

(540)

Armádní generál Emil Boček

(510) (16) knihy, tištěné publikace, vzdělávací publikace, časopisy, odborné časopisy, obrazy, obrázky, fotografie, tiskárenské výrobky, papírnické zboží a vzdělávací potřeby, psací potřeby a razítka, vyučovací pomůcky a potřeby, trojrozměrné modely pro vzdělávací účely, umělecké předměty a figuríny z papíru a lepenky a architektonické modely, letáky, nosiče a dekorativní materiály a materiály pro umělce, dárkové tašky; (33) alkoholické nápoje (s výjimkou piva), lihoviny (alkoholické nápoje), koktejly, whisky, rum, nápoje na bázi rumu, víno, šumivé víno, nápoje na bázi vína; (36) zajišťování financí pro humanitární projekty, charitativní sbírky, organizování charitativních sbírek, finanční sponzoring, správa fondů, dobročinné finanční sbírky založené na organizování a pořádání slavnostních společenských akcí, pořádání dobročinných sbírek, poskytování financí pro sportovní, kulturní a zábavní projekty, služby v oblasti finančních grantů; (41) služby v oblasti vzdělávání, zábavy a sportu, výchova, zveřejňování, oznamování a psaní textů, organizování konferencí a soutěží, školicí služby, služby v oblasti fitness, online publikování, nakladatelské služby, psaní scénářů, kulturní aktivity, zvuková, obrazová a multimediální produkce a fotografie, služby v oblasti živých vystoupení, pořádání výstav pro kulturní účely, pořádání festivalů pro kulturní účely, pořádání slavnostních udílení cen.

(730) **Boček Emil**, Laštůvkova 712/16, Brno, Bystrc, 63500, CZ

(740) Mgr. Eva Kameníčková, advokát, Mgr. Eva Kameníčková, Kopečná 1000/9, Brno, Staré Brno, 60200

(210) **O-570923**

(220) 29.03.2021

(320) 29.03.2021

(511) 5, 33, 40

(540)

FONS VITAE

(510) (5) farmaceutické přípravky a přírodní léčiva, léčiva a veterinární přípravky a výrobky, hygienické přípravky a výrobky, alkohol k dezinfekci, alkohol pro léčebné účely, alkohol pro farmaceutické účely; (33) mošt alkoholizovaný (cidre), alkoholické nápoje (s výjimkou piva), alkoholické nápoje s výjimkou piva, alkoholické přípravky pro výrobu nápojů, přípravky k výrobě alkoholických nápojů, alkoholové želé, alkoholické nápoje (destiláty), předpřipravené alkoholické nápoje, hořké likéry obsahující alkohol, hruškový mošt (s alkoholem), vaječný koňak s alkoholem, alkoholické nápoje z rýže, nápoje s nízkým obsahem alkoholu, alkoholické nápoje z cukrové třtiny, destilované alkoholické nápoje z obilí, neera (alkoholický nápoj z cukrové třtiny), alkoholický nápoj z kvašených hrušek (perry), alkoholické sycené nápoje, s výjimkou piva, lihoviny (nápoje), silné alkoholické nápoje, cachaca (brazílský alkoholický nápoj), baijiu (čínský destilovaný alkoholický nápoj), alkoholizovaná vína, vína s obsahem alkoholu, vína se sníženým obsahem alkoholu, aperitivy se

základem z destilovaných alkoholických lihovin, víno, suchý alkoholizovaný mošt (cider), sladký alkoholizovaný mošt (cider), alkoholické punče, alkoholické energetické nápoje, alkoholické koktejlové směsi, hotové alkoholické koktejly, alkoholické hořké aperitivy, alkoholické ovocné extrakty, alkoholické výtažky z ovoce, alkoholické nápoje obsahující ovoce, alkoholické nápoje z ovoce, alkopops (ochucené alkoholické nápoje), alkoholické koktejlové nápoje ovocné, alkoholické nápoje na bázi kávy, alkoholické nápoje na bázi čaje, alkoholické koktejly s obsahem mléka; (40) zpracování potravin a nápojů, služby destilace alkoholu, lisování ovoce, konzervování potravin, konzervování potravin a nápojů, konzervování nápojů.

(730) **Jarošek Vladislav**, Brněnská 873, Mutěnice, 69611, CZ

(210) **O-570943**

(220) 30.03.2021

(320) 30.03.2021

(511) 16, 18, 25, 35, 40, 41

(540)



(510) (16) tiskárenské výrobky, papírnické zboží a vzdělávací potřeby, diáře, plánovací diář, stolní diáře, kapesní diáře, obaly na diáře, zápisníky (notesy), kalendáře, stolní kalendáře, adventní kalendáře, nástěnné kalendáře, trhací kalendáře, denní kalendáře, kapesní kalendáře, stojany na kalendář, roční plánovací kalendáře, plánovací kalendáře, náhradní náplně do kalendářů, stolní podložky s kalendářem, stojany na stolní kalendáře; (18) zavazadla, cestovní tašky, peněženky a ostatní tašky v rámci této třídy, aktovky, batohy, batohy (ruksaky), brašny pro volný čas, cestovní tašky (kožená galanterie), cestovní tašky z imitace kůže, dámské peněženky, kabelky, peněženky a náprsní tašky, klíčenky, kosmetické taštičky, kožené aktovky, kožené peněženky, kožené obaly na doklady, obaly na dokumenty, pánské tašky na doklady, peněženky (na papírové peníze), pouzdra na klíče z imitace kůže, pouzdra na klíče z kůže a usně, pouzdra na navštívenky, pouzdra na platební karty, pouzdra na vizitky, tašky nošené křížem přes rameno; (25) části oděvů, obuví a pokrývek hlavy v rámci této třídy, obuv, oděvy, pokrývky hlavy, košile, dámská košile, společenská košile, maskovací košile, košile do obleků, košile s krátkým rukávem, čepice, čepice s kšiltem, čepice se štítkem, kšilty, ponožky, kalhoty, krátké kalhoty, turistické kalhoty, kapsáčové kalhoty, maskovací kalhoty, kalhoty k obleku, kalhoty na běžné nošení, saka, sportovní saka, obleková saka, pánská a dámská saka, kabáty, kalhoty, vesty, trička, trička bez rukávu, trička s potiskem, trička s dlouhým rukávem, sportovní trička s krátkým rukávem, mikiny, mikiny s kapucí, sportovní mikiny s kapucí, bundy s dlouhým rukávem, kravaty, hedvábné kravaty, kravaty a šátky, boty, vysoké boty, dámské boty; (35) reklamní, marketingové a propagační služby; (40) tiskárenské služby, vyvolávání a zpracování fotografií a kinematografických snímků, zpracování a přeměna fotomateriálů; (41) vydavatelská činnost a zpravodajství, služby v oblasti vzdělávání, zábavy a sportu, překladatelské a tlumočnické služby, poradenství, konzultační a informační činnost týkající se uvedených služeb v této třídě, půjčování knih, půjčování knih v rámci knihovny, půjčování audioknih, videopásek, filmů, videokazet, videofilmů, audiodisků, audionahrávek, audiopásek, audiokazet, kazet, DVD, tiskovin, audiovizuálních nahrávek, fotografických reprodukcí, CD romů, gramofonových desek, hudebních kazet, nahaných kazet, kazetových pásek, zvukových nahrávek, kompaktních disků, půjčování periodik, produkce a pronájem vzdělávacích a instruktážních materiálů, pronájem videokazet, filmů, kinofilmů, videopásek, videí, videonahrávek, videozáznamů, videodisků, videoher, knih, tiskovin, televizních programů, gramofonových desek, gramofonových nahrávek, uměleckých děl, nahané zábavy, přehrávačů kazet, kazetových magnetofonů, audionahrávek, filmových negativů, filmových pozitivů, filmových DVD, nahaných vzdělávacích materiálů, pronájem učebních materiálů, pronájem diskových zařízení.

(730) **bodhi.style s.r.o.**, Luční 349, Plasy, 33101, CZ

(210) **O-570959**
(220) 31.03.2021
(320) 31.03.2021
(511) 29
(540)



(510) (29) konzervované maso, vepřové maso, maso, masové konzervy.
(591) Barevná
(730) **WHALLEY a.s.**, Mikulášovická 552, Velký Šenov, 40778, CZ
(740) FRAŇO advokátní kancelář s.r.o., Truhlářská 1108/3, Praha 1, Nové Město, 11000

(210) **O-570967**
(220) 31.03.2021
(320) 31.03.2021
(511) 29
(540)



(510) (29) konzervované maso, vepřové maso, maso, masové konzervy.
(591) Barevná
(730) **WHALLEY a.s.**, Mikulášovická 552, Velký Šenov, 40778, CZ
(740) FRAŇO advokátní kancelář s.r.o., Truhlářská 1108/3, Praha 1, Nové Město, 11000

(210) **O-570968**
(220) 31.03.2021
(320) 31.03.2021
(511) 9, 35, 38, 42
(540)

Gjirafa

(510) (9) data, informace a databáze, nahrané zvukové a zvukově-obrazové záznamy, nahraný obsah, vše na elektronických, magnetických, optických a jiných nosičích v rámci třídy 9 nebo v datových, počítačových informačních a telekomunikačních sítích, elektronické publikace, periodika a knihy, elektronické osobní diáře, audio a video záznamy, digitální nahrávací média, digitální stahovatelná hudba dodávána z internetu, podcasty, stahovatelné počítačové programy, počítačové programy, systémy a počítačový software, antivirový software, aplikační software, herní software pro použití v elektronických zařízeních, komunikační a síťový software, software pro správu obsahu a zpracování dat, software pro webové aplikace a servery, mediální a publikační software, obslužný a logistický software, plánovací, obchodní a optimalizační software, software na ovládání procesů, software pro tvorbu, pro vkládání a pro pronájem online reklamy na webových stránkách, plánovací software, stahovatelné multimediální aplikace, aplikace pro komunikaci mezi stroji (M2M), aplikace pro řízení pracovních postupů (workflow), doudové servery, doud computingový software ke stažení, elektronické nosiče dat, kompaktní disky, přístroje pro zpracování dat, audiovizuální přístroje a zařízení, bezdrátové komunikační přístroje pro přenos multimediálního obsahu, počítače a počítačový hardware, hardware na datové komunikace, hardware serverů pro přístup k sítím, hardware ke zpracování elektronických plateb druhým a od druhých, počítačový hardware pro směřování audio, video a digitálních signálů, počítačový hardware pro dálkový přístup a přenos dat, centrální procesorové jednotky pro zpracování informací, dat, zvuku nebo obrazu, hard disky, paměťová zařízení a média, prvky a součásti počítačů, zařízení a příslušenství na zpracování dat (elektrická), zařízení a vybavení pro počítačové sítě a pro datovou komunikaci, adresáře (elektronické), informační technologie a audiovizuální, multimediální a fotografické přístroje, adaptéry pro propojení zařízení pro přehrávání mediálního obsahu, firmware (mikroprogramové vybavení), freeware; (35) inzertní činnost, reklamní a propagační činnost, marketing, služby v oblasti

plánování inzerce, online inzerce v počítačové síti, publikování reklamních, inzertních a propagačních materiálů, služby v oblasti analýzy obchodních údajů, poskytování reklamních informací a aktualizace reklamních informací v počítačové databázi, počítačové zpracování dat, obchodní informace vedené počítačem, počítačové on-line objednávky, služby podnikové správy pro zpracování prodejů realizovaných prostřednictvím počítačové sítě, maloobchodní služby v oblasti počítačového softwaru, maloobchodní služby v souvislosti s počítačovým hardware, prezentace výrobků v komunikačních médiích pro účely maloobchodu, propagace zboží a služeb pro třetí osoby prostřednictvím internetu, velkoobchodní objednávkové služby, velkoobchodní služby v souvislosti s počítačovým hardwarem a softwarem, organizování, provozování a kontrola věrnostních a motivačních programů, obchodní správa licencí k výrobkům a službám třetích osob, zprostředkování smluv, dohod týkajících se prodeje a nákupu zboží, zprostředkování předplatného telekomunikačních služeb, zprostředkovatelské služby v oblasti pronájmu reklamního času a prostoru, pronájem reklamních ploch na internetu, podpora prodeje pro třetí strany, řízení obchodní činnosti, velkoobchodní služby v souvislosti s počítačovým softwarem, poskytování spotřebitelského poradenství ve vztahu k software, distribuce a šíření reklamních materiálů, překlad a systemizace informací do počítačové databáze, průzkum trhu, průzkum veřejného mínění, komerční informace a rady pro spotřebitele, služby v oblasti srovnávání cen, organizace spotřebitelských soutěží reklamního charakteru zaměřených na podporu prodeje, vyhlašování výsledků soutěží reklamního charakteru zaměřených na podporu prodeje, organizace spotřebitelských soutěží v rámci této třídy, spotřebitelská anketa; (38) přenos a šíření dat, zpráv a informací, komunikace, šíření elektronických publikací, vše předchozí uvedené prostřednictvím počítačů, počítačových, datových a elektronických telekomunikačních sítí (prostřednictvím internetu), poskytování přístupu k databázím, poskytování přístupu k obsahu, webovým stránkám a portálům, příjem a doručování zpráv, dokumentů a dat prostřednictvím elektronického přenosu, informační služby v oblasti vysílání, elektronických komunikačních sítí a telekomunikačních služeb, přístup k obsahu internetu, k internetovým stránkám a portálům, digitální vysílání, bezdrátové vysílání, služby poskytovatele internetu, zařazené do třídy 38, poskytování vzdáleného přístupu k datům, poskytování telekomunikačního přístupu k serverovým centrům, pronájem přístupového času do databázového serveru; (42) návrh, vývoj, pronájem, instalace, údržba, aktualizace a opravy softwaru, programování a implementace softwaru, tvorba a vývoj software a databází, aktualizace a údržba software, adaptace počítačových programů podle požadavků uživatelů, tvorba, navrhování a údržba webových stránek, tvorba internetové platformy k elektronickému obchodování, poskytování online podpůrných služeb uživatelům počítačových programů, analytické služby v oblasti počítačů a analytické služby týkající se počítačových programů a systémů, služby v oblasti informačních technologií, správa projektů v oblasti informačních technologií, navrhování a vývoj systémů pro vkládání, výstup, zpracování, zobrazování a ukládání dat, ukládání dat Online, služby migrace dat, poskytování dočasného používání software bez možnosti stažení, poskytování dočasného používání aplikací, navrhování počítačových sítí pro třetí osoby, technologické služby týkající se počítačů, služby poskytování technologických informací, technické psaní, navrhování a služby v oblasti počítačové grafiky, integrace počítačových systémů a počítačových sítí, návrh a vývoj systémů zabezpečujících elektronická data, služby zabezpečení, ochrany a obnovy v oblasti informačních technologií, služby kopírování a konverze dat, služby kódování dat, služby v oblasti počítačem podporovaného diagnostického testování, správa práv uživatelů v počítačových sítích, navrhování a vývoj bezdrátových přístrojů pro přenos dat, výzkum v oblasti informačních technologií, výzkum v oblasti technologie zpracování dat, vývoj systémů pro převod dat, služby v oblasti počítačového designu, vývoj počítačových sítí, vzdálené monitorování počítačových systémů, vývoj a testování výpočetních metod, algoritmů a softwaru, webhostingové služby a software jako služba a pronájem softwaru, služby poskytovatele cloud hostingu, dočasné elektronické ukládání dat a informací, služby poskytovatele aplikačních služeb, externí poskytovatelé služeb v oblasti informačních technologií, vývoj počítačových systémů, návrhy a vývoj počítačového hardwaru, pronájem počítačového hardwaru a počítačů, poradenství s ohledem na počítačový hardware a počítačový software, obnova počítačových dat a databází, konzultační, poradenské a informační služby v oblasti informačních technologií, instalace a údržba počítačového softwaru.

(730) **Czech Innovation Lab s.r.o.**, Komunardů 1584/42, Praha 7, Holešovice, 17000, CZ

(210) **O-570976**
(220) 31.03.2021
(320) 31.03.2021
(511) 7, 25, 35
(540)

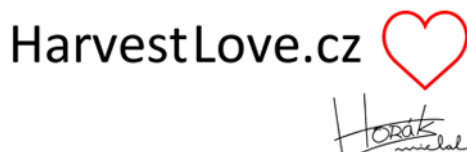

(510) (7) brány (traktorem tažené zemědělské nářadí), recyklační drtící jednotky (zařízení), dmychadla nebo fukary na lisování, odsávání a dopravu obilí, hrabací stroje, hrábě pro hrabací stroje, lisovací stroje, kompakory (lisovací stroje), lisovací stroje na balíky slámy, stroje na loupání kukuřice a obilí, mlýny na obilí (stroje), stroje na třídění obilí, stroje na mísení obilí, sušičky obilí, třídičky obilí, čističky obilí, mlátičky, sklízecí mlátičky, mlátičky (zemědělské nástroje), obilní mlýny (stroje), obilní žací stroje, obrabeče sena (stroje), prosévací stroje, samovazače (stroje), secí stroje pro zemědělské stroje, secí stroje (zemědělská zařízení), secí stroje (části strojů), secí stroje k tažení za traktory, secí stroje na rozmístění jednotlivých zrn, dopravníky pro zemědělské a zahradnické stroje a jejich části a vybavení, žací stroje (traktorem tažené zemědělské nářadí), válce (traktorem tažené zemědělské nářadí), shrabovače sena (traktorem tažené zemědělské nářadí), rozmetadla hnojiv (traktorem tažené zemědělské nářadí), zemědělské náčiní s výjimkou ručního nářadí, části zemědělského nářadí na obdělávání půdy, zemědělské stroje, zemědělské obráběcí stroje, zemědělské rozstříkovací stroje, tažné zemědělské stroje, kombajny (zemědělské stroje), zemědělské stroje na hnojení, zemědělské stroje na sklizení, nakladače pro zemědělské stroje, pluh jako zemědělské stroje, žací mlátičky, přípojná zařízení (zemědělské stroje a nástroje); (25) neformální oblečení, oděvy, sportovní oblečení, trička, trička s potiskem, mikiny, sportovní mikiny s kapucí, bundy, sportovní bundy; (35) marketing, výrobkový marketing, přímý marketing, internetový marketing, digitální marketing, propagační marketing, marketingové poradenství, marketingové služby, reklama a propagace, obchodně-propagační služby, produkce reklamních materiálů.

(591) Barevná
(730) **Horák Michal**, 149, Kovalovice, 66406, CZ
(740) Šetina, Komendová & Partners s.r.o., advokátní kancelář, JUDr. Pavla Komendová, advokát, Florianova 440/17, Brno, Královo Pole, 61200

(210) **O-570982**
(220) 01.04.2021
(320) 01.04.2021
(511) 9, 20, 28
(540)



(510) (9) elektronické hry, herní monitory, herní reproduktory, herní klávesnice, herní sluchátka, herní příslušenství; (20) herní stoly, herní křesla; (28) ovladače herních konzolí.

(591) Barevná
(730) **AI Global Tech (HK) Limited**, 718 New City Center, 2 Lei Yue Muu Road, Kwun Tong, HK
(740) INPARTNERS GROUP, Ing. Dušan Kendereški, Tuřanka 1519/115a, Brno, Slatina, 62700

(210) **O-570984**
(220) 01.04.2021
(320) 01.04.2021
(511) 1, 4, 6, 7, 9, 11, 12, 35, 37, 38, 39, 40, 41, 42
(540)



(510) (1) přípravky pro čištění plynu, ztužené plyny pro průmyslové účely; (4) benzín, elektrická energie, generátorový plyn, motorová nafta, motorová paliva, nafta, paliva, plyn na svícení, plynový olej, plyny palivové, pohonné, pohonné hmoty, pohonné látky ke svícení, ropa, surová nebo rafinovaná, topná nafta, topný plyn, zemní plyn, ztužené plyny (palivo); (6) kovové sloupky pro elektrické vedení; (7) elektrické motory (jiné, než pro pozemní vozidla), elektromechanické stroje pro chemický průmysl, generátory elektriny; (9) agregáty nabíjecí pro elektrické baterie, baterie do vozidel, elektrické akumulátory, elektrické akumulátory do vozidel, elektrické baterie, elektrické články a baterie, elektrické dráty, elektrické kabely, elektrické kolektory, indikátory ztrát elektrické energie, kryty na elektrické zásuvky, materiály na elektrické vedení (vodiče, kabely), solární články, vedení (elektrina); (11) elektrické lampy, elektrická svítidla, elektrické světelné zdroje (žárovky, zářivky), kotle, ne části strojů, osvětlovací přístroje a zařízení, osvětlovací zařízení vybavená elektroluminiscenčními diodami (led), plynové kotle, plynové tepelné generátory, solární termální kolektory, svítidla, topné kotle, žárovky; (12) kabiny vozidel, motorové terénní čtyřkolky a tříkolky, vysokozdvizné vozíky; (35) analýza nákladů a cen, ekonomické prognózy a analýzy, marketing, obchodní informace, obchodní průzkum, organizování obchodních nebo reklamních akcí, pomoc při řízení obchodní činnosti, poradenské služby pro obchodní vedení, poskytování obchodních informací a rady pro spotřebitele ve výběru produktů a služeb, prezentace výrobků v komunikačních médiích pro účely maloobchodu, profesionální obchodní poradenství, průzkum trhu, reklama, rozhlasová reklama, řízení obchodní činnosti hotelů, subdavatelské služby (pomoc v obchodní činnosti), šíření reklamních materiálů, zprostředkování obchodních informací, zprostředkování propagace, zprostředkování reklamy; (37) čištění a opravy kotlů, důlní těžba, hornictví, hloubkové ropné nebo plynové vrty, instalace a opravy elektrospotřebičů, povrchová těžba, těžba plynu; (38) audiovizuální přenosové služby, bezdrátové vysílání, bezdrátový přenos a vysílání televizních programů, digitální přenos dat po internetu, elektronická pošta, elektronické nástěnky (telekomunikační služby), kabelové vysílání, komunikace mobilním telefonem, komunikace po síti optických vláken, komunikace prostřednictvím počítače, posílání zpráv, poskytování diskusních místností na internetu, poskytování online fór, poskytování přístupu do databází, poskytování telekomunikačního připojení ke globální počítačové síti, poskytování telekomunikačních kanálů pro teleshopping, poskytování uživatelského přístupu do globální počítačové sítě, pronájem doby přístupu do globální počítačové sítě, pronájem modemů, pronájem přístrojů pro přenos zpráv, pronájem telefonů, pronájem telekomunikačních přístrojů a zařízení, přenos dat přes telekomunikace, přenos digitálních souborů, přenos multimediálního obsahu prostřednictvím internetu, přenos videa na vyžádání, přenos zpráv a obrázků pomocí počítačů, retransmise (opětný přenos) obrazu přes satelit, rozhlasové vysílání, satelitní přenos, služby hlasové pošty, služby televizního vysílání vztahující se k IPTV, služby vysílání audia a videa poskytované prostřednictvím internetu, směrovací a spojovací služby pro telekomunikace, streaming dat, telefonická komunikace, telefonní služby, telekonferenční služby, televizní vysílání, zasilání zpráv; (39) doprava potrubím, přeprava ropy nebo plynu potrubím, rozvod elektriny, rozvod energie, skladování ropy, zprostředkování přepravy; (40) rafinace, čištění, výroba energie, zpracování ropy; (41) pořádání soutěží (vzdělávacích nebo zábavných), pronájem sportovišť, pronájem sportovních zařízení, pronájem stadionů, provozování sportovních zařízení, soutěže (organizace sportovních soutěží); (42) analýza a testování v oblasti těžby ropy, expertizy, geologické expertizy, geologický průzkum, chemická analýza, kontrola ropných vrstev, podmořský výzkum, poradenství v oblasti telekomunikačních technologií, poradenství v oblasti

úspor energie, průzkum ropných polí, ropný průzkum, služby týkající se průzkumu v oblasti ropného, plynárenského a těžebního průmyslu, služby v oblasti chemie, testování ropných vrtů, těžba ropných polí (průzkum).

(591) Barevná

(730) LAMA ENERGY GROUP a.s., Na Florenci 2116/15, Praha 1, Nové Město, 11000, CZ

(210) **O-570985**

(220) 01.04.2021

(320) 01.04.2021

(511) 1, 4, 6, 7, 9, 11, 12, 35, 37, 38, 39, 40, 41, 42

(540)



(510) (1) přípravky pro čištění plynu, ztužené plyny pro průmyslové účely; (4) benzín, elektrická energie, generátorový plyn, motorová nafta, motorová paliva, nafta, paliva, plyn na svícení, plynový olej, plyny palivové, pohonné, pohonné hmoty, pohonné látky ke svícení, ropa, surová nebo rafinovaná, topná nafta, topný plyn, zemní plyn, ztužené plyny (palivo); (6) kovové sloupce pro elektrické vedení; (7) elektrické motory (jiné, než pro pozemní vozidla), elektromechanické stroje pro chemický průmysl, generátory elektřiny; (9) agregáty nabíjecí pro elektrické baterie, baterie do vozidel, elektrické akumulátory, elektrické akumulátory do vozidel, elektrické baterie, elektrické články a baterie, elektrické dráty, elektrické kabely, elektrické kolektory, indikátory ztrát elektrické energie, kryty na elektrické zásuvky, materiály na elektrické vedení (vodiče, kabely), solární články, vedení (elektrina); (11) elektrické lampy, elektrická svítidla, elektrické světelné zdroje (žárovky, zářivky), kotle, ne části strojů, osvětlovací přístroje a zařízení, osvětlovací zařízení vybavená elektroluminiscenčními diodami (led), plynové kotle, plynové tepelné generátory, solární termální kolektory, svítidla, topné kotle, žárovky; (12) kabiny vozidel, motorové terénní čtyřkolky a tříkolky, vysokozdvizné vozíky; (35) analýza nákladů a cen, ekonomické prognózy a analýzy, marketing, obchodní informace, obchodní průzkum, organizování obchodních nebo reklamních akcí, pomoc při řízení obchodní činnosti, poradenské služby pro obchodní vedení, poskytování obchodních informací a rady pro spotřebitele ve výběru produktů a služeb, prezentace výrobků v komunikačních médiích pro účely maloobchodu, profesionální obchodní poradenství, průzkum trhu, reklama, rozhlasová reklama, řízení obchodní činnosti hotelů, subdavatelské služby (pomoc v obchodní činnosti), šíření reklamních materiálů, zprostředkování obchodních informací, zprostředkování propagace, zprostředkování reklamy; (37) čištění a opravy kotlů, důlní těžba, hornictví, hloubkové ropné nebo plynové vrty, instalace a opravy elektrospotřebičů, povrchová těžba, těžba plynu; (38) audiovizuální přenosové služby, bezdrátové vysílání, bezdrátový přenos a vysílání televizních programů, digitální přenos dat po internetu, elektronická pošta, elektronické nástěnky (telekomunikační služby), kabelové vysílání, komunikace mobilním telefonem, komunikace po síti optických vláken, komunikace prostřednictvím počítače, posílání zpráv, poskytování diskusních místností na internetu, poskytování online fór, poskytování přístupu do databází, poskytování telekomunikačního připojení ke globální počítačové síti, poskytování telekomunikačních kanálů pro teleshopping, poskytování uživatelského přístupu do globální počítačové sítě, pronájem doby přístupu do globální počítačové sítě, pronájem modemů, pronájem přístrojů pro přenos zpráv, pronájem telefonů, pronájem telekomunikačních přístrojů a zařízení, přenos dat přes telekomunikace, přenos digitálních souborů, přenos multimediálního obsahu prostřednictvím internetu, přenos videa na vyžádání, přenos zpráv a obrázků pomocí počítačů, retransmise (opětovný přenos) obrazu přes satelit, rozhlasové vysílání, satelitní přenos, služby hlasové pošty, služby televizního vysílání vztahující se k IPTV, služby vysílání audia a videa poskytované prostřednictvím internetu, směrovací a spojovací služby pro telekomunikace, streaming dat, telefonická komunikace, telefonní služby, telekonferenční služby, televizní vysílání, zaslání zpráv; (39) doprava potrubím, přeprava ropy nebo plynu potrubím, rozvod elektřiny, rozvod energie, skladování ropy, zprostředkování přepravy; (40) rafinace, čištění, výroba energie, zpracování ropy; (41) pořádání soutěží (vzdělávacích nebo zábavných), pronájem sportovišť,

pronájem sportovních zařízení, pronájem stadionů, provozování sportovních zařízení, soutěže (organizace sportovních soutěží); (42) analýza a testování v oblasti těžby ropy, expertizy, geologické expertizy, geologický průzkum, chemická analýza, kontrola ropných vrtů, podmořský výzkum, poradenství v oblasti telekomunikačních technologií, poradenství v oblasti úspor energie, průzkum ropných polí, ropný průzkum, služby týkající se průzkumu v oblasti ropného, plynárenského a těžebního průmyslu, služby v oblasti chemie, testování ropných vrtů, těžba ropných polí (průzkum).

(730) LAMA ENERGY GROUP a.s., Na Florenci 2116/15, Praha 1, Nové Město, 11000, CZ

(210) **O-570986**

(220) 01.04.2021

(320) 01.04.2021

(511) 1, 4, 6, 7, 9, 11, 12, 35, 37, 38, 39, 40, 41, 42

(540)



(510) (1) přípravky pro čištění plynu, ztužené plyny pro průmyslové účely; (4) benzín, elektrická energie, generátorový plyn, motorová nafta, motorová paliva, nafta, paliva, plyn na svícení, plynový olej, plyny palivové, pohonné, pohonné hmoty, pohonné látky ke svícení, ropa, surová nebo rafinovaná, topná nafta, topný plyn, zemní plyn, ztužené plyny (palivo); (6) kovové sloupce pro elektrické vedení; (7) elektrické motory (jiné, než pro pozemní vozidla), elektromechanické stroje pro chemický průmysl, generátory elektřiny; (9) agregáty nabíjecí pro elektrické baterie, baterie do vozidel, elektrické akumulátory, elektrické akumulátory do vozidel, elektrické baterie, elektrické články a baterie, elektrické dráty, elektrické kabely, elektrické kolektory, indikátory ztrát elektrické energie, kryty na elektrické zásuvky, materiály na elektrické vedení (vodiče, kabely), solární články, vedení (elektrina); (11) elektrické lampy, elektrická svítidla, elektrické světelné zdroje (žárovky, zářivky), kotle, ne části strojů, osvětlovací přístroje a zařízení, osvětlovací zařízení vybavená elektroluminiscenčními diodami (led), plynové kotle, plynové tepelné generátory, solární termální kolektory, svítidla, topné kotle, žárovky; (12) kabiny vozidel, motorové terénní čtyřkolky a tříkolky, vysokozdvizné vozíky; (35) analýza nákladů a cen, ekonomické prognózy a analýzy, marketing, obchodní informace, obchodní průzkum, organizování obchodních nebo reklamních akcí, pomoc při řízení obchodní činnosti, poradenské služby pro obchodní vedení, poskytování obchodních informací a rady pro spotřebitele ve výběru produktů a služeb, prezentace výrobků v komunikačních médiích pro účely maloobchodu, profesionální obchodní poradenství, průzkum trhu, reklama, rozhlasová reklama, řízení obchodní činnosti hotelů, subdavatelské služby (pomoc v obchodní činnosti), šíření reklamních materiálů, zprostředkování obchodních informací, zprostředkování propagace, zprostředkování reklamy; (37) čištění a opravy kotlů, důlní těžba, hornictví, hloubkové ropné nebo plynové vrty, instalace a opravy elektrospotřebičů, povrchová těžba, těžba plynu; (38) audiovizuální přenosové služby, bezdrátové vysílání, bezdrátový přenos a vysílání televizních programů, digitální přenos dat po internetu, elektronická pošta, elektronické nástěnky (telekomunikační služby), kabelové vysílání, komunikace mobilním telefonem, komunikace po síti optických vláken, komunikace prostřednictvím počítače, posílání zpráv, poskytování diskusních místností na internetu, poskytování online fór, poskytování přístupu do databází, poskytování telekomunikačního připojení ke globální počítačové síti, poskytování telekomunikačních kanálů pro teleshopping, poskytování uživatelského přístupu do globální počítačové sítě, pronájem doby přístupu do globální počítačové sítě, pronájem modemů, pronájem přístrojů pro přenos zpráv, pronájem telefonů, pronájem telekomunikačních přístrojů a zařízení, přenos dat přes telekomunikace, přenos digitálních souborů, přenos multimediálního obsahu prostřednictvím internetu, přenos videa na vyžádání, přenos zpráv a obrázků pomocí počítačů, retransmise (opětovný přenos) obrazu přes satelit, rozhlasové vysílání, satelitní přenos, služby hlasové pošty, služby televizního vysílání vztahující se k IPTV, služby vysílání audia a videa poskytované prostřednictvím internetu, směrovací a

spojovací služby pro telekomunikace, streaming dat, telefonická komunikace, telefonní služby, telekonferenční služby, televizní vysílání, zaslání zpráv; (39) doprava potrubím, přeprava ropy nebo plynu potrubím, rozvod elektřiny, rozvod energie, skladování ropy, zprostředkování přepravy; (40) rafinace, čištění, výroba energie, zpracování ropy; (41) pořádání soutěží (vzdělávacích nebo zábavných), pronájem sportovišť, pronájem sportovních zařízení, pronájem stadionů, provozování sportovních zařízení, soutěže (organizace sportovních soutěží); (42) analýza a testování v oblasti těžby ropy, expertízy, geologické expertízy, geologický průzkum, chemická analýza, kontrola ropných vrtů, podmořský výzkum, poradenství v oblasti telekomunikačních technologií, poradenství v oblasti úspor energie, průzkum ropných polí, ropný průzkum, služby týkající se průzkumu v oblasti ropného, plynárenského a těžebního průmyslu, služby v oblasti chemie, testování ropných vrtů, těžba ropných polí (průzkum).

(730) **LAMA ENERGY GROUP a.s.**, Na Florenci 2116/15, Praha 1, Nové Město, 11000, CZ

(210) **O-570990**

(220) 01.04.2021

(320) 01.04.2021

(511) 1, 2, 3, 4, 7, 8, 9, 12, 17, 25, 35, 37, 41

(540)



(510) (1) brzdová kapalina, chladicí kapaliny motorů, nemrznoucí směs do oštrikovačů skel automobilů; (2) barvy, barviva a přípravky na ochranu před korozi; (3) přípravky pro čištění, leštění, odmašťování a broušení, autokosmetika, přípravky k ošetřování povrchů materiálů na bázi vosků, přípravky na odstraňování skvrn laků a barev z karosérii automobilů a skel; (4) oleje, aditiva, mazadla a pohonné hmoty; (7) motorem poháněné nářadí a nástroje, součásti motorových vozidel nezařazené do třídy 12 jako startéry, filtry, karburátory, chladiče, čepy, kardanové klounění; (8) ruční nářadí a nástroje; (9) autobaterie, motobaterie, elektrické a elektronické příslušenství a přístroje, zejména k motorovým vozidlům, zařazené do této třídy; (12) pozemní vozidla, zejména automobily, motocykly a díly, náhradní díly a tuningové komponenty zařazené do této třídy zejména motory, podvozky, hnací mechanismy, hřídele, nápravy, spojky, rychlostní skříně, brzdové obložení a čelisti, tlumiče, pérování, hydraulické obvody, řetězy, karosérie, části karosérií, blatníky, nárazníky, okna, stěrače, zpětná zrcátka, sedadla, opěrky pro hlavu, potahy sedadel, čalounění, airbagy, bezpečnostní pásy a sedačky, alarmy, zabezpečovací zařízení, nosiče kol, pneumatiky, duše, ráfky kol, tažná zařízení, volanty; (17) plastické výrobky a hmoty pro autoprůmysl, plastové součásti a doplňky k vozidlům a pozemním dopravním prostředkům v této třídě; (25) oděvy, obuv, pokrývky hlavy; (35) zprostředkovatelská činnost v oblasti obchodu, reklama, marketing; (37) záruční a jiné opravy vozidel, montáž a servis pozemních motorových vozidel a jejich součástí; (41) vzdělávání a školení osob.

(591) Barevná

(730) **Swiss Automotive Group CZ s.r.o.**, Průmyslová 1385, Hostivice, 25301, CZ

(210) **O-570996**

(220) 01.04.2021

(320) 01.04.2021

(511) 29, 30, 31, 32, 35

(540)

BELL Zvolen

(510) (29) jedlé oleje a tuky, maso, ryby, drůbež a zvěřina, masové výtahy, konzervované, mražené, sušené a vařené ovoce a zelenina, želé, džemy, kompoty, vejce, mléko a mléčné výrobky, semena určená ke konzumaci; (30) káva, čaj, kakao a náhražky kávy, rýže, mouka a přípravky vyrobené z obilnin, chléb, pečivo a cukrovinky, produkty určené ke konzumaci v mraženém stavu, cukr, med, melasa, droždí, kypřící prášek do pečiva, sůl, hořčice, ocet, omáčky, ochucovadla, koření; (31) surové a nezpracované zemědělské, zahradnické a lesní produkty, zrna a semena surová nebo nezpracovaná, čerstvé ovoce a zelenina, čerstvé bylinky; (32) piva, minerální a sycené vody a jiné nealkoholické nápoje, ovocné nápoje a

ovocné šťávy, sirupy a jiné přípravky pro přípravu nápojů; (35) reklama, propagace, řízení obchodní činnosti, obchodní činnosti s výše uvedenými výrobky ve třídě 29, 30, 31 a 32, obchodní administrativa, inzerce.

(730) **FABIO Holding a.s.**, č. p. 92, Holín, 50601, CZ

(210) **O-570997**

(220) 01.04.2021

(320) 01.04.2021

(511) 9, 35, 37, 38, 42

(540)

Smartera

(510) (9) telekomunikační přístroje, telekomunikační zařízení, telekomunikační sítě, telekomunikační kabely, telekomunikační vysílače, telekomunikační spínače, informační technologie a audiovizuální, multimediální a fotografické přístroje, komunikační zařízení, zařízení a vybavení pro dvoubodovou (point-to-point) komunikaci, bezpečnostní, zabezpečovací, ochranná a signalizační zařízení; (35) administrativní zpracování nákupních objednávek, administrativní zpracování počítačových nákupních objednávek, administrativní zpracování nákupních objednávek zadaných telefonicky nebo přes počítač, aktualizace reklamních materiálů, analýzy nákladů, vyhledávání dat v počítačových souborech (pro třetí osoby), dodavatelské služby pro třetí osoby (nákup výrobků a služeb pro jiné podniky), efektivnost provozu a racionalizace práce, fotokopírování, ekonomické prognózy a analýzy, obchodní nebo podnikatelské informace, dovozní a vývozní kanceláře, pronájem kancelářských strojů a zařízení, komerční informace a rady pro spotřebitele (spotřebitelská poradna), komerční správa licencí na výrobky a služby třetích osob, prezentace výrobků v komunikačních médiích pro účely maloobchodu, kopírování dokumentů, marketingové služby, marketingové studie a analýza marketingových studií, poskytování poradenství týkajícího se analýzy nákupních zvyklostí spotřebitelů, služby na pomoc při řízení a provozování podniků, při obchodních a průmyslových činnostech, obchodní propagace, reklama, organizování komerčních nebo propagačních veletrhů a výstav, poskytování komerčních informací prostřednictvím počítačové databáze, odborné obchodní poradenství, zajišťování předplatného telekomunikačních služeb (pro třetí osoby), předvádění zboží, přepisování dat, příprava inzertních sloupků, pronájem reklamních ploch a reklamního materiálu, provozní audit, průzkum trhu, počítačový průzkum trhu, telefonický průzkum trhu, průzkum trhu (studie), počítačové zpracování textů, služby zpracování a psaní textů, služby v oblasti srovnávání cen, obchodní informační kanceláře; (37) elektroinstalace, zapojování telekomunikací, elektroinstalace budov pro telekomunikační přenos, elektroinstalace v kancelářích pro přenos dat; (38) bezdrátové vysílání, elektronická pošta, elektronické nástěnky (telekomunikační služby), vysílání kabelové televize, mobilní telefonní komunikace, počítačová síťová komunikace, posílání zpráv, elektronické posílání zpráv, posílání textových zpráv, posílání zpráv prostřednictvím webových stránek, diskusní fóra (poskytování internetových diskusních fór), poskytování přístupu k databázím, poskytování telekomunikačních připojení ke globální počítačové síti nebo databázím, přenos digitálních souborů, přenos zpráv a obrázků pomocí počítačů, telekomunikační služby, telekomunikační poradenství, telekomunikační informace; (42) vývoj softwaru pro zpracování textu, vědecký výzkum, telekomunikační inženýrství, umístování webových stránek, tvorba a správa webových stránek pro třetí osoby, technický průzkum, studie technických projektů, tvorba softwaru, návrhy, nákresy a zakázková tvorba počítačového softwaru, zakázková tvorba počítačových programů, softwaru a kódů pro tvorbu webových stránek na internetu, modernizace a aktualizace počítačového softwaru, software jako služba (SaaS), webhostingové služby, služby v oblasti ochrany proti počítačovým virům, pronájem webových serverů, technické projektové studie, technické projektové studie v oblasti počítačového hardwaru a softwaru, projektování, projektování elektrických systémů, údržba a instalace počítačových programů, tvorba počítačových programů, pronájem počítačů a příslušenství k počítačům, pronájem počítačů a softwaru, pronájem počítačů pro zpracování dat.

(730) **Mornet s.r.o.**, Vavrečkova 5262, Zlín, 76001, CZ

(210) **O-571003**
(220) 01.04.2021
(320) 01.04.2021
(511) 24, 25, 28
(540)

BEELANDEK 

(510) (24) látky, textilie, textilní filtrační materiály, textilní výrobky a náhradní součásti pro textilní výrobky zařazené v této třídě; (25) sportovní oblečení, dresy na bojové sporty, sportovní obuv, boxerské trenýrky, obuv, oděvy, pokrývky hlavy, sportovní oblečení na smíšená bojová umění (MMA), na brazilské jiu-jitsu (BJJ) a další sporty; (28) sportovní potřeby a vybavení zařazené v této třídě, sportovní vybavení pro smíšená bojová umění (MMA), pro brazilské jiu-jitsu (BJJ) a další sporty.

(591) Barevná
(730) **Krejčí Kryštof**, V Mišpulkách 437, Kutná Hora, Žižkov, 28401, CZ

(210) **O-571010**
(220) 01.04.2021
(320) 01.04.2021
(511) 29, 30
(540)



(510) (29) mléko, sýry a mléčné výrobky, jedlé oleje a tuky, jogurty; (30) zákusky a dezerty, zmrzliny a sorbety, vodové zmrzliny, mražené cukrovinky, mražený jogurt, mléčné zákusky, kakao, čokoláda, cukrářské pečivo, cukrovinky.

(591) Barevná
(730) **Savencia SA**, 42 rue Rieussec, Viroflay, FR
(740) Kania, Sedlák, Smola, s.r.o., Mendlovo náměstí 907/1a, Brno, Staré Brno, 60300

(210) **O-571011**
(220) 01.04.2021
(320) 01.04.2021
(511) 29, 30
(540)



(510) (29) mléko, sýry a mléčné výrobky, jedlé oleje a tuky, jogurty; (30) zákusky a dezerty, zmrzliny a sorbety, vodové zmrzliny, mražené cukrovinky, mražený jogurt, mléčné zákusky, kakao, čokoláda, cukrářské pečivo, cukrovinky.

(591) Barevná
(730) **Savencia SA**, 42 rue Rieussec, Viroflay, FR
(740) Kania, Sedlák, Smola, s.r.o., Mendlovo náměstí 907/1a, Brno, Staré Brno, 60300

(210) **O-571012**
(220) 01.04.2021
(320) 01.04.2021
(511) 1, 7, 9, 10, 40, 41, 42
(540)

Perla

(510) (1) chemické povlaky optických čoček; (7) laserové řezací hořáky, laserové svařovací přístroje, laserové svařovací stroje, laserové rycí přístroje, optické třídičky; (9) lasery, polovodičové lasery, lasery pro průmyslové účely, lasery pro vědecké účely, laserové diody, laserové hladiny, laserové detektory, laserová čidla, laserové snímáči denzitometry, laserové měřicí systémy, laserové detektory rychlosti, lasery pro účely měření, super luminiscenční laserové diody, suchá laserová zobrazovací zařízení, lasery, nikoliv pro léčebné účely, laserové přístroje na měření hladiny, laserová zařízení, jiná než pro lékařské použití, vědecká zařízení a nástroje, hranoly pro vědecké účely, sondy pro vědecké účely, vědecké výzkumné a laboratorní přístroje, přístroje pro vyučování a simulátory, lupy [optika], hranoly [optika], zrcadla [optika], apertometry [optika], optická zrcadla, optické zesilovače, optické polovodičové zesilovače, optické vlnovody, optické reflektory, optické filtry, optické závěrky, optická vlákna, kabely (optické -), optické skenery, optické profilovače, optické stoly, optické sklo, optické lampy, optické čočky, objektivy [čočky] [optika], zvětšovací skla [optika], korekční čočky [optika], optická samonaváděcí zařízení, elektro-optické spojky, laboratorní optické nástroje, skleněné optické čočky, optické měřicí nástroje, infračervené optické přístroje, nelineární optická vlákna, optické zkušební desky, testery optických disků, deflektory optických paprsků, hranoly pro optické účely, optické přístroje a nástroje, optická vlákna [světlovodná vlákna], čidla s optickými vlákny, optické přístroje ke sledování cílů, optická zařízení ke sledování cíle, zařízení na optický digitální přenos, optické zvětšovače a korektory, technologie k přenosu světelných signálů optickými vlákny, tenkodiskový laser, difrakční optický prvek; (10) laserové stroje pro lékařské použití, lasery schopné produkovat pulzující laserové paprsky (pro lékařské použití), pevnolátkové lasery pro lékařské účely, lasery pro použití v chirurgii, laserové skalpely pro lékařské použití, laserová zařízení pro lékařské použití, laserové přístroje pro léčebné účely, laserové stroje pro lékařské použití, lasery obsahující optická vlákna pro lékařské použití, přístroje vyzařující laserové paprsky pro lékařské použití, přístroje na použití laserové radiace pro lékařské účely, přístroje pro léčbu laserovým světlem pro lékařské účely,

přístroje a zařízení na použití laserové radiace k chirurgickým účelům; (40) rytí laserem, rýsování laserem, laserové gravírování, služby v oblasti kreslení, rýsování laserem, úprava materiálů laserovým paprskem, optické broušení tenké krycí vrstvy na optické komponenty, úprava čoček za účelem změny optických vlastností, strukturování povrchu pomocí laseru, laser multibeam processing, laser shock peening, vše pro třetí osoby na zakázku; (41) služby týkající se laserových představení, zveřejňování vědeckých publikací, školení v zacházení s vědeckými přístroji a nástroji pro laboratorní výzkum, výukové služby v oboru optiky, školení v používání optických senzorů, školicí kurzy v oblasti spojování optických vláken; (42) vědecké poradenství, vědecké analýzy, vědecké projektování, vědecké služby, vědecké testovací služby, služby vědecké laboratoře, vědecké hodnocení rizik, vědecké a technologické služby, vědecké služby laboratoří, vydávání vědeckých informací, poskytování informací o vědeckých technologiích, pronájem vědeckých přístrojů, zajišťování vědeckých výzkumů, služby vědeckého výzkumu, kompilace vědeckých informací, příprava vědeckých zpráv, provádění vědeckých studií, vědecký a průmyslový výzkum, počítačem podporovaný vědecký výzkum, počítačem podporovaná vědecká analýza, vědecká analýza, vědecké a technologické projektování, vědecký vývoj, vědecké testování pomocí počítače, služby vědeckého počítačového programování, poradenství v oblasti vědeckého výzkumu, pronájem vědeckého a technologického vybavení, výzkum ve vědeckých oblastech poskytovaných inženýry, vědecké služby a s nimi spojený design, vědecké služby a s nimi spojený výzkum, poskytování informací a výsledků v oblasti vědeckého výzkumu prostřednictvím internetové databáze s možností vyhledávání, optické laboratoře, vývoj programů pro simulování pokusů nebo sérií pokusů ve virtuální optické laboratoři.

- (730) **Fyzikální ústav AV ČR, v. v. i.**, Na Slovance 1999/2, Praha 8, Libeň, 18200, CZ
(740) Fyzikální ústav AV ČR, v. v. i./CITT, Karel Bauer, Za Radnicí 835, Dolní Břežany, 25241

- (210) **O-571015**
(220) 01.04.2021
(320) 01.04.2021
(511) 29, 30
(540)



- (510) (29) mléko, sýry a mléčné výrobky, jedlé oleje a tuky, jogurty; (30) zákusky a dezerty, zmrzlina a sorbety, vodové zmrzlina, mražené cukrovinky, mražený jogurt, mléčné zákusky, kakao, čokoláda, cukrářské pečivo, cukrovinky.
(730) **Savencia SA**, 42 rue Rieussec, Viroflay, FR
(740) Kania, Sedlák, Smola, s.r.o., Mendlovo náměstí 907/1a, Brno, Staré Brno, 60300

- (210) **O-571016**
(220) 01.04.2021
(320) 01.04.2021
(511) 29, 30
(540)



- (510) (29) mléko, sýry a mléčné výrobky, jedlé oleje a tuky, jogurty; (30) zákusky a dezerty, zmrzlina a sorbety, vodové zmrzlina, mražené cukrovinky, mražený jogurt, mléčné zákusky, kakao, čokoláda, cukrářské pečivo, cukrovinky.
(591) Barevná
(730) **Savencia SA**, 42 rue Rieussec, Viroflay, FR
(740) Kania, Sedlák, Smola, s.r.o., Mendlovo náměstí 907/1a, Brno, Staré Brno, 60300

- (210) **O-571017**
(220) 01.04.2021
(320) 01.04.2021
(511) 37, 39, 44
(540)



- (510) (37) pronájem plošin pro výškové práce; (39) pronájem přívěsů; (44) poradenství vztahující se k péči o zvířata.
(591) Barevná
(730) **Malina servis, s.r.o.**, Na Výsluní 270, Louňovice, 25162, CZ

(210) **O-571036**

(220) 06.04.2021

(320) 06.04.2021

(511) 35

(540)

CAR4WISH

(510) (35) obchodní propagace, zprostředkování propagace, reklamní, marketingové a propagační služby, konzultační a poradenské služby a pomoc v oblasti reklamní, marketingové a propagační činnosti.

(730) **Westody Office, s.r.o.**, Žirovnická 3133/6, Praha 10, Záběhlice, 10600, CZ

(210) **O-571037**

(220) 06.04.2021

(320) 06.04.2021

(511) 12, 35, 36, 37, 39

(540)

Auto ESA
PREMIUM

(510) (12) automobily, včetně jejich náhradních dílů zahrnutých v této třídě; (35) zprostředkování nákupu a prodeje pozemních vozidel a jejich součástí, autobazar; (36) zprostředkování pojištění, zejména havarijního pojištění vozidel a pojištění odpovědnosti za škodu způsobenou provozem vozidla, zprostředkování leasingových smluv, zejména na dopravní prostředky, zprostředkování dalších finančních služeb; (37) opravy, údržba a mytí vozidel; (39) pronájem automobilů, pronájem parkovacích ploch, silniční doprava a odtahová služba pro dopravní prostředky.

(730) **Eukrate, a.s.**, K učilišti 170, Praha 10, Štěrboholy, 10200, CZ

(740) JUDr. Robert Kučera, advokát, Dukelských hrdinů 29/471, Praha 7, 17000

(210) **O-571038**

(220) 06.04.2021

(320) 06.04.2021

(511) 12, 35, 36, 37, 39

(540)

Auto ESA Premium

(510) (12) automobily včetně jejich náhradních dílů zahrnutých v této třídě; (35) zprostředkování nákupu a prodeje pozemních vozidel a jejich součástí, autobazar; (36) zprostředkování pojištění, zejména havarijního pojištění vozidel a pojištění odpovědnosti za škodu způsobenou provozem vozidla, zprostředkování leasingových smluv, zejména na dopravní prostředky, a zprostředkování dalších finančních služeb; (37) opravy, údržba a mytí vozidel; (39) pronájem automobilů, pronájem parkovacích ploch, silniční doprava a odtahová služba pro dopravní prostředky.

(730) **Eukrate, a.s.**, K učilišti 170, Praha 10, Štěrboholy, 10200, CZ

(740) **ADVOKÁTNÍ KANCELÁŘ KUČERA**, JUDr. Robert Kučera, Dukelských hrdinů 471/29, Praha 7, Holešovice, 17000

(210) **O-571043**

(220) 06.04.2021

(320) 06.04.2021

(511) 30, 32

(540)

ocet na pití Utopia

(510) (30) rýže, těstoviny a nudle, tapioka a ságo, mouka a přípravy vyrobené z obilnin, chléb, pečivo a cukrovinky, čokoláda, zmrzlina, sorbety a jiné produkty určené ke konzumaci v mraženém stavu, cukr, med, melasa, droždí, kypřicí prášek do pečiva, sůl, koření přísady, koření, konzervované byliny, ocet, omáčky a jiná ochucovadla, led (zmrazená voda); (32) piva, nealkoholické nápoje, minerální a sycené vody, ovocné nápoje a ovocné šťávy, sirupy a jiné nealkoholové přípravy pro přípravu nápojů.

(730) **1490 s.r.o.**, Sudkův Důl 10, Obrataň, 39501, CZ

(740) JUDr. Petr Stoklásek, advokát, Pod stadiony 2719/9, Praha 5, Smíchov, 15000

(210) **O-571049**

(220) 06.04.2021

(320) 06.04.2021

(511) 1, 5, 32

(540)

MUKOSEPTONEX

(510) (1) umělé a syntetické pryskyřice, chemické látky na konzervování potravin; (5) chemické výrobky pro zdravotnický průmysl, výrobky lékárenské, veterinářské a zdravotnické, léčiva pro lidi a zvířata, výrobky dietetické pro děti a nemocné, náplasti, materiály na obvazy, desinfekční prostředky (s výjimkou desinfekčních prostředků na vázání prachu), prostředky na ničení plevele a škodlivých zvířat, medicínální vína, medicínální nápoje, sirupy k farmaceutickým účelům; (32) strojené vody minerální, nápoje šumivé, nealkoholické osvěžující nápoje z ovoce, sirupy k přípravě lihuprostých nápojů.

(730) **Teva Czech Industries s.r.o.**, Ostravská 305/29, Opava, Komárov, 74770, CZ

(740) Rott, Růžička & Guttman a spol., Vyskočilova 1566, Praha 4, Michle, 14000

(210) **O-571073**

(220) 07.04.2021

(320) 07.04.2021

(511) 16, 35, 39

(540)

VPK

(510) (16) papír, lepenka, vlnitá lepenka, tiskoviny, pouzdra z vlnité lepenky, lepenkové a papírové obaly, krabice a obaly všeho druhu z rovné a vlnité lepenky, balicí lepenka, krabice, balicí krabice, krabice ve skládací formě, krabice v ploché formě, krabice ve složené formě, krabice pro skladovací účely, kartóny na balení, pouzdra na balení, nádoby jako obaly, vycpávkový papír na balení, materiály pro balení do obalů z vlnité lepenky, mikro-vlnité obalové materiály, vícevrstvé obaly, ochranné obaly, obalové materiály s pevným okrajem, potištěné obalové materiály, sáčky pro použití jako obalové materiály, listy balicího papíru, plastové listy na balení, obálky na lahve, obaly na lahve, spirálově vinuté balicí nádoby, vzduchotěsné obaly, vzduchotěsné obaly z lepenky, vzduchotěsné papírové obaly, vzduchotěsné plastové obaly, výrobky z papíru na balení, výrobky z plastu pro použití na balení, kartón, výrobky z lepenky na balení, lepenkové materiály na balení, kartónové obaly, lepenkové trubky, výrobky z lepenky pro výstavní účely, bannery z lepenky, vývěsní tabule z lepenky, desky vyrobené z lepenky pro zobrazování informací, lepenková přepravní pouzdra, lepenkové pořadače, lepenkové skladovací krabice do domácnosti, držáky z lepenky, lepenkové desky, kartónové přepravní kontejnery, lepenkové skladovací organizéry, lisovaná lepenka, recyklovaná lepenka, obalové materiály, vše zde uvedené spadající do této třídy; (35) maloobchodní a velkoobchodní služby týkající se papíru, lepenky, obalů z papíru nebo lepenky, krabic vyrobených z lepenky nebo papíru, výstavních stojanů, získávání a automatizované zpracování dat pro třetí osoby týkající se obalů, obalových materiálů a požadavků na balení, služby průzkumu trhu pro jiné osoby v oblasti designu obalů, služby řízení obchodních informací, příprava přepravních dokumentů a faktur, administrativní zpracování objednávek, rozvoj propagační marketingové komunikace; (39) doprava, dopravní služby, balení a ukládání zboží, zejména papíru, lepenky a zboží vyrobeného z těchto materiálů a kontejnerů a obalů všech druhů, distribuce a skladování krabic, nádob a zboží z papíru a lepenky, balení a balicí služby, poradenské služby vztahující se k balení zboží, balení nádob z lepenky na balení, nádob z papíru na balení, pronájem skladovacích nádob, informace o skladování.

(730) **VPK GROUP**, Oude Baan 120, 9200 Dendermonde, BE

(740) **Všetečka Zelený Švorčík** a partneři, advokátní a patentová kancelář, JUDr. Michal Havlík, Hálkova 1406/2, Praha 2, Nové Město, 12000

(210) **O-571103**

(220) 07.04.2021

(320) 07.04.2021

(511) 39

(540)

mm karavan

(510) (39) pronájem vozidel, pronájem rekreačních vozidel, pronájem vozidel na cestování, pronájem motorových vozidel.

(730) **PAOLI trade s.r.o.**, Přátelství 986/19, Praha 10, Uhřetěves, 10400, CZ

(740) AK Legato, Ing. Mgr. Markéta Hrabáková advokátka, Zahradníčkova
28/24, Praha 5, Motol, 15000

(210) **O-571104**

(220) 07.04.2021

(320) 07.04.2021

(511) 9, 38, 42

(540)

SIMIoT

(510) (9) telekomunikační zařízení, telekomunikační přístroje a nástroje; (38) telekomunikační služby, poskytování a pronájem telekomunikačních zařízení a vybavení; (42) poradenství v oblasti telekomunikačních technologií.

(730) **SIMIoT s.r.o.**, Přátelství 986/19, Praha 10, Uhřetěves, 10400, CZ

(740) AK Legato, Ing. Mgr. Markéta Hrabáková advokátka, Zahradníčkova
28/24, Praha 5, Motol, 15000

(210) **O-571105**

(220) 07.04.2021

(320) 07.04.2021

(511) 32, 33, 35

(540)



(510) (32) nealkoholické nápoje, pivo a pivovarnické výrobky; (33) alkoholické nápoje (s výjimkou piva), přípravky k výrobě alkoholických nápojů, lihoviny [nápoje], víno, předpřipravené alkoholické nápoje; (35) maloobchodní prodej alkoholických nápojů s výjimkou piva, maloobchodní prodej nealkoholických nápojů, maloobchodní prodej piva, maloobchodní služby v oblasti potravin, maloobchodní služby poskytované prostřednictvím katalogů týkající se piv, maloobchodní služby týkající se potravin poskytované prostřednictvím katalogů, maloobchodní služby poskytované prostřednictvím katalogů týkající se nealkoholických nápojů, maloobchodní služby poskytované prostřednictvím katalogů týkající se alkoholických nápojů (s výjimkou piv).

(591) Barevná

(730) **Prague Export, s.r.o.**, náměstí Přátelství 1518/5, Praha 10, Hostivař,
10200, CZ

(210) **O-571106**

(220) 08.04.2021

(320) 08.04.2021

(511) 35, 36, 45

(540)



(510) (35) administrativa prodeje, administrativní zpracování dat, asistence v oblasti řízení obchodu, distribuce a šíření reklamních materiálů (letáků, prospektů, tištěných materiálů, vzorků), obchodní poradenské služby vztahující se k franšizingu, hodnocení obchodní činnosti, poskytování komerčních a obchodních informací, internetový marketing, organizování akcí pro komerční a propagační účely, počítačové on-line objednávky, pomoc v obchodní a podnikatelské činnosti, management a administrativní služby, zprostředkovatelské obchodní služby, obchodní analýzy, informační služby a průzkumy trhu, obchodní informace a poradenství pro zákazníky (zákaznická poradna), reklamní, marketingové a propagační služby, zpracování údajů v oblasti zdravotní péče, vyjednávání smluv s plátcí zdravotního pojištění, obchodní administrativa v oboru zdravotnické péče, sběr statistických údajů týkajících se využívání zdravotní péče, reklamní služby na podporu informovanosti veřejnosti o lékařských

otázkách, pronájem reklamního prostoru na webových stránkách; (36) finanční analýzy a poradenství, finanční management, finanční služby pro zabezpečení finančních prostředků pro podnikání, získávání finančních prostředků a finanční sponzorování, zařizování finančních transakcí, zprostředkování finančních služeb, finanční informace, zprostředkování úvěrových smluv, sjednávání nájemních smluv a smluv o pronájmu nemovitostí, sjednávání smluv o půjčce, zařizování refundace plateb pro druhé, získávání nemovitostí pro druhé; (45) právní služby, právní služby pro firmy, právní služby týkající se zakládání a registrací společností, právní služby v oblasti obchodu, právní poradenství vztahující se k franchisingu, právní služby pro bono, právní advokátní služby, právní poradenství, kompilace právních informací, registrační služby (právní), příprava právních dokumentů, služby převodu vlastnických práv majetku (právní služby), právní poradenství týkající se práv duševního vlastnictví, právní zprostředkovatelské (mediační) služby, služby v oblasti mimosoudního řešení sporů (právní služby), zprostředkování poskytování právních služeb, licencování počítačového softwaru (právní služby), udělování licencí k databázím [právní služby], audity v oblasti dodržování právních předpisů, poskytování informací o právních službách prostřednictvím webových stránek.

(591) Barevná

(730) **Kliment Luboš Mgr. et Bc.**, č. p. 99, Ždírec, 58813, CZ

(740) Ing. Marcela Filipenská, Polní 302/32, Žďár nad Sázavou, Žďár nad Sázavou 2, 59102

(210) **O-571108**

(220) 07.04.2021

(320) 07.04.2021

(511) 12

(540)



(510) (12) drony vybavené kamerou, civilní drony.

(591) Barevná

(730) **Farkaš Róbert**, Hálova 20, Bratislava, SK

(740) JUDr. PhDr. Silvester Danóczy, PhD., advokát, s. r. o., Fándlyho 477/7,
94901 Nitra

(210) **O-571109**

(220) 07.04.2021

(320) 07.04.2021

(511) 35, 36, 41

(540)



(510) (35) online reklama v počítačové síti, propagace, reklama, styk s veřejností, venkovní reklama, vyhledávání sponzorů; (36) pořádání dobročinných sbírek; (41) vzdělávání, školení, zábava, sportovní a kulturní činnosti, divadelní představení, filmová projekce, fotografování, hudební produkce, klubové služby (zábava nebo vzdělávání), pořádání a vedení koncertů, pořádání a vedení osobních a vzdělávacích fór, pořádání a vedení workshopů, pořádání výstav ke kulturním nebo vzdělávacím účelům.

(591) Barevná

(730) **Václaviková Alexandra**, Kodaňská 649/20, Praha 10, Vršovice, 10100, CZ

Křečková Renáta Ing., Haškova 17/1, Čelákovice, Záluží, 25088, CZ
Zlomek Kamil, Vrbová 477, Sulice, Želivec, 25168, CZ
(740) Mgr. Petr Svoboda, advokát, Dukelských hrdinů 471/29, Praha 7, Holešovice, 17000

(210) **O-571117**
(220) 08.04.2021
(320) 08.04.2021
(511) 3, 5, 29
(540)

PURITY VISION

(510) (3) neléčivé kosmetické a toaletní přípravky, másla a tuky, organická másla a tuky pro kosmetické účely a pro péči o tělo, pleť a vlasy, oleje a organické oleje pro kosmetické účely a pro péči o tělo, pleť a vlasy, jíly pro pleťové masky, peelings, mýdla, šampony a pro jiné kosmetické užití, obličejová séra pro kosmetické použití, neléčivé přípravky pro péči o kojence a děti, bylinné výtažky pro kosmetické účely, oleje a organické oleje pro toaletní účely, oleje a organické oleje pro čistící účely, masážní přípravky pro neléčivé účely, neléčivé přípravky pro ústní hygienu, parfumerní výrobky, éterické oleje, příchutě do nápojů [éterické oleje], přípravky pro bělení a další prací prostředky, přípravky pro čištění, leštění, odmašťování a broušení, vata a výrobky z vaty pro kosmetické účely, zejména vatové tampóny, tyčinky a polštářky pro kosmetické účely, čistící prostředky, jiné než pro použití při výrobních procesech a pro lékařské účely; (5) farmaceutika, léčebné a veterinární přípravky, hygienické přípravky pro zdravotnické účely, vata a výrobky z vaty pro zdravotnické účely, dietetické potraviny, nápoje a přípravky upravené pro léčebné či veterinární účely, potraviny pro kojence a batolata, potravinové doplňky pro lidskou spotřebu a zvířata, dezinfekční přípravky, přípravky na hubení škůdců, bylinné čaje a bylinné výtažky pro léčebné účely, léčivé čaje, léčivé nápoje, léčebné oleje, masti pro farmaceutické účely, pomády pro léčebné účely; (29) konzervované, mražené, sušené, dušené a vařené ovoce a zelenina, želé, džemy, kompoty, vejce, sušená vejce, mléko, sýry, máslo, jogurty, jiné mléčné výrobky, náhražky mléka a výrobky z náhražek mléka, potravinářské oleje, tuky, máslo a potravinářské organické oleje, tuky a másla, luštěniny a ořechy upravené pro lidskou potřebu, semena určená pro konzumaci lidmi, ne jako ochucovačla nebo příchutě, aloe vera pro lidskou spotřebu, sušené jedlé květiny, bujóny, bujónové přípravky, přípravky pro přípravu polévek, koncentráty na bázi ovoce, na vaření, koncentráty na bázi zeleniny, na vaření, zeleninové šťávy na vaření, konzervované sojové boby pro potravinářské účely, pomazánky na bázi ořechů, pomazánky na bázi zeleniny, pomazánky na chléb obsahující tuk, výtažky z mořských řas pro potravinářské účely.

(730) **Natures Care CZ s.r.o.**, Hlavní 15, Stráň, 76804, CZ
(740) JUDr. Ing. Petr Vašíček, advokát, JUDr. Ing. Petr Vašíček, Útěchovská 778/47, Brno, Soběšice, 64400

(210) **O-571121**
(220) 08.04.2021
(320) 08.04.2021
(511) 9, 16, 35, 41
(540)



(510) (9) hardware a software pro informační technologie a audiovizuální zařízení, zařízení a příslušenství na zpracování dat; (16) papír, lepenka, reklamní, propagační a užitkové výrobky z papíru určené pro propagaci, periodické i neperiodické publikace, tištěné informační, reklamní a propagační materiály v rámci této třídy určené pro propagaci, tiskárenské výrobky a kartonážní výrobky, a to krabice, data a databáze na papírových nosičích, psací potřeby, kalendáře, diáře, školní potřeby; (35) reklama, propagace, řízení obchodní činnosti, obchodní administrativy; (41) vzdělávání, školení, zábava, sportovní a kulturní činnosti.

(591) Barevná
(730) **Nadace Tipsport**, Politických vězňů 156/21, Beroun, Beroun-Centrum, 26601, CZ

(210) **O-571123**
(220) 08.04.2021
(320) 08.04.2021
(511) 16, 25, 35, 40, 41
(540)

Daniela Concept Design

(510) (16) oděvní střihy, krejčovské vzory na kreslení, křivítka na konstrukci oděvních střihů; (25) oděvy; (35) marketing, reklama online, velkoobchodní prodej oděvů na míru, maloobchodní prodej oděvů na míru; (40) šití, šití (zakázková výroba), šití a dámské krejčovství, zakázkové krejčovství; (41) vedení online kurzů šití a krejčovství, vydávání publikací s návody na šití a oděvními střihy.

(730) **Baslová Dana**, Za Zelenou liškou 544/11, Praha 4, Krč, 14000, CZ
(740) eLegal advokátní kancelář s.r.o., Mgr. Tomáš Pauch, advokát, Sokolovská 695/115b, Praha 8, Karlín, 18600

(210) **O-571127**
(220) 08.04.2021
(320) 08.04.2021
(511) 35, 39
(540)

DESTINEA

(510) (35) styk s veřejností (public relations), reklamní, marketingové a propagační služby, cílený marketing, digitální marketing, marketingové poradenství, obchodní poradenství vztahující se ke konzultacím v oboru marketingového řízení; (39) služby cestovní kanceláře pro zajišťování cest, služby cestovní kanceláře, jmenovitě rezervování a objednávání dopravy.

(730) **TOPdovolená spol.s.r.o.**, Kaprova 42/14, Praha 1, Staré Město, 11000, CZ

(210) **O-571178**
(220) 09.04.2021
(320) 09.04.2021
(511) 9
(540)

BATTERY.cz

(510) (9) přístroje, nástroje a kabely pro oblast elektřiny, přístroje a zařízení pro akumulaci a ukládání elektrické energie, zařízení pro nepřetržitou dodávku proudu (baterie), baterie, suché baterie, solární baterie, lithiové baterie, galvanické baterie, lithium-iontové baterie, nikl-kadmiové baterie, baterie do automobilů, moto baterie, trakční baterie, bateriové boxy, staniční baterie, baterie pro zahradní techniku, baterie pro elektro kola, baterie pro nouzové osvětlení, nabíječky, automobilové nabíječky, bezdrátové nabíječky, elektrické nabíjecí kabely, měnič napětí, redukce (elektřina), redukce (adaptéry na kabely), svorky (elektrotechnika), elektrické akumulátory, adaptéry na baterie, kabely pro baterie, pouzdra na baterie, startovací kabely na baterie, kabely startovací pro motory, DC/AC adaptéry, fotovoltaická zařízení pro výrobu elektřiny, solární panely, nabíjecí stanice pro elektromobily.

(591) Barevná
(730) **Efteria, spol. s r.o.**, K Rybníku 378, Jesenice, 25242, CZ
(740) Deloite Legal s.r.o., advokátní kancelář, JUDr. Jan Kotous, Italská 2581/67, Praha 2, Vinohrady, 12000

(210) **O-571179**
(220) 09.04.2021
(320) 09.04.2021
(511) 9
(540)



(510) (9) přístroje, nástroje a kabely pro oblast elektřiny, přístroje a zařízení pro akumulaci a ukládání elektrické energie, zařízení pro nepřetržitou dodávku proudu (baterie), baterie, suché baterie, solární baterie, lithiové baterie, galvanické baterie, lithium-iontové baterie, nikl-kadmiové baterie, baterie do automobilů, moto baterie, trakční baterie, bateriové boxy, staniční baterie, baterie pro zahradní techniku, baterie pro elektrokola, baterie pro nouzové osvětlení, nabíječky, automobilové nabíječky, bezdrátové nabíječky, elektrické nabíjecí kabely, měniče napětí, redukce (elektřina), redukce (adaptéry na kabely), svorky (elektrotechnika), elektrické akumulátory, adaptéry na baterie, kabely pro baterie, pouzdra na baterie, startovací kabely na baterie, kabely startovací pro motory, DC/AC adaptéry, fotovoltaická zařízení pro výrobu elektřiny, solární panely, nabíjecí stanice pro elektromobily.

(591) Barevná
(730) **Efteria, spol. s r.o.**, K Rybníku 378, Jesenice, 25242, CZ
(740) Deloitte Legal s.r.o., advokátní kancelář, JUDr. Jan Kotous, Italská 2581/67, Praha 2, Vinohrady, 12000

(210) **O-571180**
(220) 09.04.2021
(320) 09.04.2021
(511) 9
(540)



(510) (9) přístroje, nástroje a kabely pro oblast elektřiny, přístroje a zařízení pro akumulaci a ukládání elektrické energie, zařízení pro nepřetržitou dodávku proudu (baterie), baterie, suché baterie, solární baterie, lithiové baterie, galvanické baterie, lithium-iontové baterie, nikl-kadmiové baterie, baterie do automobilů, moto baterie, trakční baterie, bateriové boxy, staniční baterie, baterie pro zahradní techniku, baterie pro elektrokola, baterie pro nouzové osvětlení, nabíječky, automobilové nabíječky, bezdrátové nabíječky, elektrické nabíjecí kabely, měniče napětí, redukce (elektřina), redukce (adaptéry na kabely), svorky (elektrotechnika), elektrické akumulátory, adaptéry na baterie, kabely pro baterie, pouzdra na baterie, startovací kabely na baterie, kabely startovací pro motory, DC/AC adaptéry, fotovoltaická zařízení pro výrobu elektřiny, solární panely, nabíjecí stanice pro elektromobily.

(591) Barevná
(730) **Efteria, spol. s r.o.**, K Rybníku 378, Jesenice, 25242, CZ
(740) Deloitte Legal s.r.o., advokátní kancelář, JUDr. Jan Kotous, Italská 2581/67, Praha 2, Vinohrady, 12000

(210) **O-571182**
(220) 09.04.2021
(320) 09.04.2021
(511) 41, 44
(540)



Canine Centrum

(510) (41) vzdělávací služby v oblasti veterinární profese, vzdělávací kurzy, online publikování, online kurzy, vzdělávací webináře; (44) veterinární a zemědělské služby, veterinární poradenské služby, veterinární informační služby poskytované prostřednictvím internetu, odborné konzultační služby v oblasti veterinárních služeb, rehabilitace a fyzioterapie malých zvířat, sportovní fyzioterapie a konzultace, hydroterapie.

(591) Barevná
(730) **Canine Centrum s.r.o.**, Kurzova 2222/16, Praha 5, Stodůlky, 15500, CZ

(210) **O-571184**
(220) 09.04.2021
(320) 09.04.2021
(511) 9, 11, 37, 42
(540)

STAVOKLIMA

(510) (9) kontrolní a měřicí přístroje a systémy, a to pro chladicí, topná a klimatizační zařízení; (11) zařízení osvětlovací, topná, na výrobu páry, zařízení pro vaření, chlazení, sušení, větrání, chladicí zařízení, topná zařízení, klimatizační zařízení, komponenty a náhradní díly topných a klimatizačních zařízení, klimatizační jednotky, vzduchové induktry (klimatizace); (37) opravy, montáž a servis chladících, topných, větracích a klimatizačních zařízení; (42) projektování technických zařízení budov, inženýrské a technické poradenství, konzultační služby týkající se topných a klimatizačních zařízení.

(730) **STAVOKLIMA s.r.o.**, Budějovická 450, Homole, 37001, CZ
(740) PatentCentrum Sedlák & Partners s.r.o., Okružní 2824, České Budějovice, České Budějovice 3, 37001

(210) **O-571186**
(220) 09.04.2021
(320) 09.04.2021
(511) 35, 36
(540)

7Finance

(510) (35) komerční informace a rady pro zprostředkovatele v rámci této třídy, počítačové databáze (překlad informací do-), počítačové databáze (systemizace informací do-), poradenství odborné obchodní, reklama, reklama on-line v PC síti, obchodní služby v oblasti srovnání cen; (36) finanční informace, finanční poradenství, zprostředkování finančních služeb, informace o finančních službách, finanční konzultační služby.

(730) **7Finance s.r.o.**, Národní 58/32, Praha 1, Nové Město, 11000, CZ
(740) Mgr. Tomáš Valouch, Rašínovo nábřeží 2000/78, Praha 2, Nové Město, 12000

(210) **O-571188**
(220) 10.04.2021
(320) 10.04.2021
(511) 5, 9, 12, 37, 42
(540)

VDASH

(510) (5) diagnostické přípravky a materiály; (9) aplikační software, nahrané počítačové programy, měřicí, detekční, monitorovací a kontrolní zařízení,

software; (12) automobily, osobní automobily, vozidla a dopravní prostředky; (37) automobily (opravy -); (42) služby v oblasti informačních technologií.

(730) **D5T5 s.r.o.**, Smetanova 552, Nový Bor, 47301, CZ

(210) **O-571189**

(220) 10.04.2021

(320) 10.04.2021

(511) 5, 9, 12, 37

(540)

VDD

(510) (5) diagnostické přípravy a materiály; (9) měřicí, detekční, monitorovací a kontrolní zařízení, zapisovač dat pro automobily, přístroje a zařízení na zaznamenání a registraci dat, bezpečnostní, zabezpečovací, ochranná a signalizační zařízení, alarmy (poplašná zařízení) a výstražná zařízení, integrované elektronické varovací systémy pro případ nebezpečí pro automobily, integrované elektronické systémy pro zamezení nebezpečí a kolizi pro automobily, elektrické a elektronické prvky, software pro monitorování, analýzu, kontrolu a provádění operací ve fyzickém světě, nahraný obsah (počítačové programy, data a informace), gyroskopická čidla využívající funkce GPS; (12) části a příslušenství dopravních prostředků; (37) automobily (opravy -).

(730) **D5T5 s.r.o.**, Smetanova 552, Nový Bor, 47301, CZ

(210) **O-571192**

(220) 10.04.2021

(320) 10.04.2021

(511) 16, 28, 35, 41

(540)



(510) (16) reklamní a dárkové předměty v rámci této třídy, výrobky papírenské, a to tiskoviny periodické i neperiodické, letáky, magazíny, newslettery, brožury, odborné publikace, manuály, plakáty, papír, časopisy (periodika), formuláře, grafiky, kalendáře, karty, katalogy, knihy, knihy brožované, lístky, vstupenky, noviny, oběžníky, obrazy, příručky, samolepky (papírnické výrobky), vzory pro výšivky, psací potřeby, tužky, držáky na psací potřeby; (28) hry pro psy, hračky pro psy, sportovní potřeby pro psí sporty; (35) provozování internetového obchodu (e-shopu), maloobchodu a velkoobchodu s výrobky uvedenými výše ve třídách 16 a 28, provozování internetového obchodu (e-shopu), maloobchodu a velkoobchodu s následujícími výrobky: chovatelské potřeby a krmivo pro zvířata, elektronické nosiče informací, reklamní materiály a kalendáře, vše s tematikou zvířat, zejména psů; (41) výcvik a výchova psů, školení, praktické cvičení, instruktážní a praktický výcvik a výchova psů, zkoušení, přezkoušení, dálkové studium, korespondenční kurzy, lektorská činnost v oblasti výcviku a výchovy psů, organizování, zajištění a pořádání vzdělávacích akcí, odborných kurzů, seminářů, přednášek, konferencí, workshopů a dalších akcí souvisejících s výchovou a výcvikem psů, vydávání odborné literatury v oboru péče o zvířata, vydávání elektronických knih a časopisů on-line, vydávání periodických a neperiodických publikací, formulářů, plakátů, letáček a příruček, vše v rámci této třídy.

(730) **ISCA z.s.**, U michelského mlýna 1521/31, Praha 4, Michle, 14000, CZ

(740) **INPARTNERS GROUP**, Mgr. Lenka Musilová, Tuřanka 1519/115a, Brno, Slatina, 62700

(210) **O-571193**

(220) 11.04.2021

(320) 11.04.2021

(511) 30, 35, 41

(540)



(510) (30) pečivo, zejména chléb; (35) inzertní, reklamní, marketingová a propagační činnost v oblasti gastronomie a pekárenských výrobků, vydávání reklamních, propagačních a inzertních materiálů, organizování a pořádání výstav a veletrhů pro obchodní a reklamní účely, pořádání promoakcí v oblasti gastronomie a pekárenských výrobků; (41) pořádání neobchodních odborných gastronomických akcí, zejména soutěží a anket, výstav, seminářů a veletrhů, zábavních a kulturních akcí, výchovná a vzdělávací činnost a s ní související poskytování informací, vydavatelská, nakladatelská a publikační činnost.

(591) Barevná

(730) **Nadační fond Odkolek**, Na Perštýně 342/1, Praha 1, Staré Město, 11000, CZ

(210) **O-571199**

(220) 12.04.2021

(320) 12.04.2021

(511) 33, 35

(540)

Medový BRUM - horský 38% originál

(510) (33) alkoholické nápoje (s výjimkou piva), alkoholové přípravy pro přípravu nápojů; (35) reklama, propagace, řízení, organizace a administrativa obchodní činnosti, kancelářské práce.

(730) **Cerman Pavel Ing.**, č. p. 469, Rudník, 54372, CZ

(210) **O-571201**

(220) 11.04.2021

(320) 11.04.2021

(511) 25, 28, 41

(540)



(510) (25) dresy na bojové sporty, sportovní oblečení; (28) sportovní potřeby a vybavení; (41) trénování sportů, služby v oblasti trénování sportů, organizování sportovních akcí, soutěží a sportovních turnajů.

(730) **Reinders André Mgr.**, V. Poláka 351, Stehelčevs, 27342, CZ

(210) **O-571202**

(220) 12.04.2021

(320) 12.04.2021

(511) 9, 16, 28, 35, 38, 41

(540)



(510) (9) hardware a software pro informační technologie a audiovizuální zařízení, zařízení a příslušenství na zpracování dat, platební terminály pro zprostředkování on-line plateb, software, elektronické terminály pro generování loteriích lístků, počítačové terminály a hardware používaný při provozu loteriích a herních systémů, software pro počítačové hry; (16) papír, lepenka, reklamní, propagační a užitkové výrobky z papíru určené pro propagaci, periodické i neperiodické publikace, tištěné informační, reklamní a propagační materiály v rámci této třídy určené pro propagaci, tiskárenské výrobky a kartonážní výrobky, a to krabice, data a databáze na papírových nosičích, psací potřeby, kalendáře, diáře, školní potřeby, sázenky, sázkové tikety, vstupenky; (28) herní terminály, loterní videoterminály, elektronická zařízení pro hraní loterií a her, videoherní terminály, losy, elektronické hrací karty (elektronické stírací losy); (35) reklamní, inzertní a propagační činnost směřující k propagaci vlastní společnosti nebo kulturních a sportovních akcí, vyhledávání sponzorů, prodej reklamních a upomínkových předmětů, obchodní činnost pro druhé s losy, sázenkami, sázkovými tikety; (38) telekomunikační služby, mobilní telekomunikační služby, provozování mobilní telekomunikační sítě pro bezdrátový přenos hlasu a dat, služby mobilního připojení k síti Internet včetně vysokorychlostního připojení a přenosu hlasové služby přes internetový protokol, peer-to-peer komunikace, služby instant messaging, osobní komunikační služby, pager služby, služby elektronické pošty, sledování mobilních telefonů pomocí satelitních signálů a zjišťování polohy mobilních telefonů pomocí satelitních signálů, radio-paging, poskytování bezdrátového aplikačního protokolu (WAP), včetně služeb využívajících zabezpečeného komunikačního kanálu, hlasová pošta, provádění videokonferencí, video-telefonní služby, služby zprostředkování přístupu ke všem druhům datových a informačních sítí a Internetu, služby textových a multimediálních zpráv, vytváření a poskytování telekomunikačních a komunikačních databází, služby umožňující spotřebitelům stahovat digitální obsah prostřednictvím sítě a serveru do osobní databáze, provozování on-line komunikačních fór, přenos sportovních utkání, poskytování telekomunikačního přístupu pro sázkové hry, kurzové a jiné sázky a loterie prostřednictvím Internetu a počítačových sítí; (41) provoz veškerých hazardních her, včetně těch provozovaných dálkovým přístupem prostřednictvím Internetu, tedy loterií, kurzových sázek, totalizátorových her, binga, technických her, živých her, tombol nebo turnajů malého rozsahu, jakožto vykonávání činností spočívajících v uskutečňování hazardních her se záměrem dosažení zisku, zejména příjem sázek a vkladů do hazardní hry, další činnosti organizačního, finančního a technického charakteru související s uvedením hazardní hry do provozu a se zajištěním vlastního provozu, jakož i činnosti potřebné pro ukončení a vypořádání hazardní hry, pořádání a organizování kulturních, sportovních a společenských událostí, soutěží, předprodej a prodej vstupenek, organizování a pořádání vzdělávacích akcí, provozování sportovních zařízení.

(591) Barevná

(730) **SAZKA a.s.**, K Žižkovu 851/4, Praha 9, Vysočany, 19000, CZ

(740) Halaxová & Halaxová TETRAPAT, Mgr. Eva Halaxová, Jionická 804/80, Praha 5, Košíře, 15800

(210) **O-571203**

(220) 12.04.2021

(320) 12.04.2021

(511) 9, 16, 28, 35, 38, 41

(540)



(510) (9) hardware a software pro informační technologie a audiovizuální zařízení, zařízení a příslušenství na zpracování dat, platební terminály pro zprostředkování on-line plateb, software, elektronické terminály pro generování loteriích lístků, počítačové terminály a hardware používaný při provozu loteriích a herních systémů, software pro počítačové hry; (16) papír, lepenka, reklamní, propagační a užitkové výrobky z papíru určené pro propagaci, periodické i neperiodické publikace, tištěné informační, reklamní a propagační materiály v rámci této třídy určené pro propagaci, tiskárenské výrobky a kartonážní výrobky, a to krabice, data a databáze na papírových nosičích, psací potřeby, kalendáře, diáře, školní potřeby, sázenky, sázkové tikety, vstupenky; (28) herní terminály, loterní videoterminály, elektronická zařízení pro hraní loterií a her, videoherní terminály, losy, elektronické hrací karty (elektronické stírací losy); (35) reklamní, inzertní a propagační činnost směřující k propagaci vlastní společnosti nebo kulturních a sportovních akcí, vyhledávání sponzorů, prodej reklamních a upomínkových předmětů, obchodní činnost pro druhé s losy, sázenkami, sázkovými tikety; (38) telekomunikační služby, mobilní telekomunikační služby, provozování mobilní telekomunikační sítě pro bezdrátový přenos hlasu a dat, služby mobilního připojení k síti Internet včetně vysokorychlostního připojení a přenosu hlasové služby přes internetový protokol, peer-to-peer komunikace, služby instant messaging, osobní komunikační služby, pager služby, služby elektronické pošty, sledování mobilních telefonů pomocí satelitních signálů a zjišťování polohy mobilních telefonů pomocí satelitních signálů, radio-paging, poskytování bezdrátového aplikačního protokolu (WAP), včetně služeb využívajících zabezpečeného komunikačního kanálu, hlasová pošta, provádění videokonferencí, video-telefonní služby, služby zprostředkování přístupu ke všem druhům datových a informačních sítí a Internetu, služby textových a multimediálních zpráv, vytváření a poskytování telekomunikačních a komunikačních databází, služby umožňující spotřebitelům stahovat digitální obsah prostřednictvím sítě a serveru do osobní databáze, provozování on-line komunikačních fór, přenos sportovních utkání, poskytování telekomunikačního přístupu pro sázkové hry, kurzové a jiné sázky a loterie prostřednictvím Internetu a počítačových sítí; (41) provoz veškerých hazardních her, včetně těch provozovaných dálkovým přístupem prostřednictvím Internetu, tedy loterií, kurzových sázek, totalizátorových her, binga, technických her, živých her, tombol nebo turnajů malého rozsahu, jakožto vykonávání činností spočívajících v uskutečňování hazardních her se záměrem dosažení zisku, zejména příjem sázek a vkladů do hazardní hry, další činnosti organizačního, finančního a technického charakteru související s uvedením hazardní hry do provozu a se zajištěním vlastního provozu, jakož i činnosti potřebné pro ukončení a vypořádání hazardní hry, pořádání a organizování kulturních, sportovních a společenských událostí, soutěží, předprodej a prodej vstupenek, organizování a pořádání vzdělávacích akcí, provozování sportovních zařízení.

(591) Barevná

(730) **SAZKA a.s.**, K Žižkovu 851/4, Praha 9, Vysočany, 19000, CZ

(740) Halaxová & Halaxová TETRAPAT, Mgr. Eva Halaxová, Jionická 804/80, Praha 5, Košíře, 15800

(210) **O-571204**
(220) 12.04.2021
(320) 12.04.2021
(511) 9, 16, 28, 35, 38, 41
(540)



(510) (9) hardware a software pro informační technologie a audiovizuální zařízení, zařízení a příslušenství na zpracování dat, platební terminály pro zprostředkování on-line plateb, software, elektronické terminály pro generování loteriích lístků, počítačové terminály a hardware používané při provozu loteriích a herních systémů, software pro počítačové hry; (16) papír, lepenka, reklamní, propagační a uživatelské výrobky z papíru určené pro propagaci, periodické i neperiodické publikace, tištěné informační, reklamní a propagační materiály v rámci této třídy určené pro propagaci, tiskárenské výrobky a kartonážní výrobky, a to krabice, data a databáze na papírových nosičích, psací potřeby, kalendáře, diáře, školní potřeby, sázenky, sázkové tikety, vstupenky; (28) herní terminály, loterní videoterminály, elektronická zařízení pro hraní loterií a her, videoherní terminály, losy, elektronické hrací karty (elektronické stírací losy); (35) reklamní, inzertní a propagační činnost směřující k propagaci vlastní společnosti nebo kulturních a sportovních akcí, vyhledávání sponzorů, prodej reklamních a upomínkových předmětů, obchodní činnost pro druhé s losy, sázenkami, sázkovými tikety; (38) telekomunikační služby, mobilní telekomunikační služby, provozování mobilní telekomunikační sítě pro bezdrátový přenos hlasu a dat, služby mobilního připojení k síti Internet včetně vysokorychlostního připojení a přenosu hlasové služby přes internetový protokol, peer-to-peer komunikace, služby instant messaging, osobní komunikační služby, pager služby, služby elektronické pošty, sledování mobilních telefonů pomocí satelitních signálů a zjišťování polohy mobilních telefonů pomocí satelitních signálů, radio-paging, poskytování bezdrátového aplikačního protokolu (WAP), včetně služeb využívajících zabezpečeného komunikačního kanálu, hlasová pošta, provádění videokonferencí, video-telefonní služby, služby zprostředkování přístupu ke všem druhům datových a informačních sítí a Internetu, služby textových a multimediálních zpráv, vytváření a poskytování telekomunikačních a komunikačních databází, služby umožňující spotřebitelům stahovat digitální obsah prostřednictvím sítě a serveru do osobní databáze, provozování on-line komunikačních fór, přenos sportovních utkání, poskytování telekomunikačního přístupu pro sázkové hry, kurzové a jiné sázky a loterie prostřednictvím Internetu a počítačových sítí; (41) provoz veškerých hazardních her, včetně těch provozovaných dálkovým přístupem prostřednictvím Internetu, tedy loterií, kurzových sázek, totalizátorových her, binga, technických her, živých her, tombol nebo turnajů malého rozsahu, jakožto vykonávání činností spočívajících v uskutečňování hazardních her se záměrem dosažení zisku, zejména příjem sázek a vkladů do hazardní hry, další činnosti organizačního, finančního a technického charakteru související s uvedením hazardní hry do provozu a se zajištěním vlastního provozu, jakož i činnosti potřebné pro ukončení a vypořádání hazardní hry, pořádání a organizování kulturních, sportovních a společenských událostí, soutěží, předprodej a prodej vstupenek, organizování a pořádání vzdělávacích akcí, provozování sportovních zařízení.

(591) Barevná
(730) **SAZKA a.s.**, K Žižkovu 851/4, Praha 9, Vysočany, 19000, CZ
(740) Halaxová & Halaxová TETRAPAT, Mgr. Eva Halaxová, Jinonická 804/80, Praha 5, Košire, 15800

(210) **O-571211**
(220) 12.04.2021
(320) 12.04.2021
(511) 9, 16, 28, 35, 38, 41
(540) <https://isdv.upv.cz/media/link/oz/571211>
SHA-1:edd502d0c9a14f33bac60419dae73d83e75f0b7f

(510) (9) hardware a software pro informační technologie a audiovizuální zařízení, zařízení a příslušenství na zpracování dat, platební terminály pro zprostředkování on-line plateb, software, elektronické terminály pro generování loteriích lístků, počítačové terminály a hardware používané při provozu loteriích a herních systémů, software pro počítačové hry; (16) papír, lepenka, reklamní, propagační a uživatelské výrobky z papíru určené pro propagaci, periodické i neperiodické publikace, tištěné informační, reklamní a propagační materiály v rámci této třídy určené pro propagaci, tiskárenské výrobky a kartonážní výrobky, a to krabice, data a databáze na papírových nosičích, psací potřeby, kalendáře, diáře, školní potřeby, sázenky, sázkové tikety, vstupenky; (28) herní terminály, loterní videoterminály, elektronická zařízení pro hraní loterií a her, videoherní terminály, losy, elektronické hrací karty (elektronické stírací losy); (35) reklamní, inzertní a propagační činnost směřující k propagaci vlastní společnosti nebo kulturních a sportovních akcí, vyhledávání sponzorů, prodej reklamních a upomínkových předmětů, obchodní činnost pro druhé s losy, sázenkami, sázkovými tikety; (38) telekomunikační služby, mobilní telekomunikační služby, provozování mobilní telekomunikační sítě pro bezdrátový přenos hlasu a dat, služby mobilního připojení k síti Internet včetně vysokorychlostního připojení a přenosu hlasové služby přes internetový protokol, peer-to-peer komunikace, služby instant messaging, osobní komunikační služby, pager služby, služby elektronické pošty, sledování mobilních telefonů pomocí satelitních signálů a zjišťování polohy mobilních telefonů pomocí satelitních signálů, radio-paging, poskytování bezdrátového aplikačního protokolu (WAP), včetně služeb využívajících zabezpečeného komunikačního kanálu, hlasová pošta, provádění videokonferencí, video-telefonní služby, služby zprostředkování přístupu ke všem druhům datových a informačních sítí a Internetu, služby textových a multimediálních zpráv, vytváření a poskytování telekomunikačních a komunikačních databází, služby umožňující spotřebitelům stahovat digitální obsah prostřednictvím sítě a serveru do osobní databáze, provozování on-line komunikačních fór, přenos sportovních utkání, poskytování telekomunikačního přístupu pro sázkové hry, kurzové a jiné sázky a loterie prostřednictvím Internetu a počítačových sítí; (41) provoz veškerých hazardních her, včetně těch provozovaných dálkovým přístupem prostřednictvím Internetu, tedy loterií, kurzových sázek, totalizátorových her, binga, technických her, živých her, tombol nebo turnajů malého rozsahu, jakožto vykonávání činností spočívajících v uskutečňování hazardních her se záměrem dosažení zisku, zejména příjem sázek a vkladů do hazardní hry, další činnosti organizačního, finančního a technického charakteru související s uvedením hazardní hry do provozu a se zajištěním vlastního provozu, jakož i činnosti potřebné pro ukončení a vypořádání hazardní hry, pořádání a organizování kulturních, sportovních a společenských událostí, soutěží, předprodej a prodej vstupenek, organizování a pořádání vzdělávacích akcí, provozování sportovních zařízení.

(591) Barevná
(730) **SAZKA a.s.**, K Žižkovu 851/4, Praha 9, Vysočany, 19000, CZ
(740) Halaxová & Halaxová TETRAPAT, Mgr. Eva Halaxová, Jinonická 804/80, Praha 5, Košire, 15800

(210) **O-571213**
(220) 12.04.2021
(320) 12.04.2021
(511) 9, 16, 28, 35, 38, 41
(540) <https://isdv.upv.cz/media/link/oz/571213>
SHA-1:69f1edfb440f303d3e799b9c62fef1a9236d147c

(510) (9) hardware a software pro informační technologie a audiovizuální zařízení, zařízení a příslušenství na zpracování dat, platební terminály pro zprostředkování on-line plateb, software, elektronické terminály pro generování loteriích lístků, počítačové terminály a hardware používané při provozu loteriích a herních systémů, software pro počítačové hry; (16) papír, lepenka, reklamní, propagační a uživatelské výrobky z papíru určené pro propagaci, periodické i neperiodické publikace, tištěné informační, reklamní a propagační materiály v rámci této třídy určené pro propagaci, tiskárenské výrobky a kartonážní výrobky, a to krabice, data a databáze na papírových nosičích, psací potřeby, kalendáře, diáře, školní potřeby, sázenky, sázkové tikety, vstupenky; (28) herní terminály, loterní

videoterminály, elektronická zařízení pro hraní loterií a her, videoherní terminály, losy, elektronické hrací karty (elektronické stírací losy); (35) reklamní, inzertní a propagační činnost směřující k propagaci vlastní společnosti nebo kulturních a sportovních akcí, vyhledávání sponzorů, prodej reklamních a upomínkových předmětů, obchodní činnost pro druhé s losy, sázenkami, sázkovými tikety; (38) telekomunikační služby, mobilní telekomunikační služby, provozování mobilní telekomunikační sítě pro bezdrátový přenos hlasu a dat, služby mobilního připojení k síti Internet včetně vysokorychlostního připojení a přenosu hlasové služby přes internetový protokol, peer-to-peer komunikace, služby instant messaging, osobní komunikační služby, pager služby, služby elektronické pošty, sledování mobilních telefonů pomocí satelitních signálů a zjišťování polohy mobilních telefonů pomocí satelitních signálů, radio-paging, poskytování bezdrátového aplikačního protokolu (WAP), včetně služeb využívajících zabezpečeného komunikačního kanálu, hlasová pošta, provádění videokonferencí, video-telefonní služby, služby zprostředkování přístupu ke všem druhům datových a informačních sítí a Internetu, služby textových a multimediálních zpráv, vytváření a poskytování telekomunikačních a komunikačních databází, služby umožňující spotřebitelům stahovat digitální obsah prostřednictvím sítě a serveru do osobní databáze, provozování on-line komunikačních fór, přenos sportovních utkání, poskytování telekomunikačního přístupu pro sázkové hry, kurzové a jiné sázky a loterie prostřednictvím Internetu a počítačových sítí; (41) provoz veškerých hazardních her, včetně těch provozovaných dálkovým přístupem prostřednictvím Internetu, tedy loterií, kurzových sázek, totalizátorových her, binga, technických her, živých her, tombol nebo turnajů malého rozsahu, jakožto vykonávání činností spočívajících v uskutečňování hazardních her se záměrem dosažení zisku, zejména příjem sázek a vkladů do hazardní hry, další činnosti organizačního, finančního a technického charakteru související s uvedením hazardní hry do provozu a se zajištěním vlastního provozu, jakož i činnosti potřebné pro ukončení a vypořádání hazardní hry, pořádání a organizování kulturních, sportovních a společenských událostí, soutěží, předprodej a prodej vstupenek, organizování a pořádání vzdělávacích akcí, provozování sportovních zařízení.

- (591) Barevná
(730) SAZKA a.s., K Žižkovu 851/4, Praha 9, Vysočany, 19000, CZ
(740) Halaxová & Halaxová TETRAPAT, Mgr. Eva Halaxová, Jinonická 804/80, Praha 5, Košíše, 15800

(210) **O-571215**

- (220) 12.04.2021
(320) 12.04.2021
(511) 9, 16, 28, 35, 38, 41

(540) <https://isdv.upv.cz/media/link/oz/571215>
SHA-1:4a53c32017a7565e3cf2baef7573f67de5c23d66

(510) (9) hardware a software pro informační technologie a audiovizuální zařízení, zařízení a příslušenství na zpracování dat, platební terminály pro zprostředkování on-line plateb, software, elektronické terminály pro generování loterních lístků, počítačové terminály a hardware používaný při provozu loterií a herních systémů, software pro počítačové hry; (16) papír, lepenka, reklamní, propagační a užitkové výrobky z papíru určené pro propagaci, periodické i neperiodické publikace, tištěné informační, reklamní a propagační materiály v rámci této třídy určené pro propagaci, tiskárenské výrobky a kartonážní výrobky, a to krabice, data a databáze na papírových nosičích, psací potřeby, kalendáře, diáře, školní potřeby, sázenky, sázkové tikety, vstupenky; (28) herní terminály, loterní videoterminály, elektronická zařízení pro hraní loterií a her, videoherní terminály, losy, elektronické hrací karty (elektronické stírací losy); (35) reklamní, inzertní a propagační činnost směřující k propagaci vlastní společnosti nebo kulturních a sportovních akcí, vyhledávání sponzorů, prodej reklamních a upomínkových předmětů, obchodní činnost pro druhé s losy, sázenkami, sázkovými tikety; (38) telekomunikační služby, mobilní telekomunikační služby, provozování mobilní telekomunikační sítě pro bezdrátový přenos hlasu a dat, služby mobilního připojení k síti Internet včetně vysokorychlostního připojení a přenosu hlasové služby přes internetový protokol, peer-to-peer komunikace, služby instant messaging, osobní komunikační služby, pager služby, služby elektronické pošty, sledování mobilních telefonů pomocí satelitních signálů a zjišťování polohy mobilních telefonů pomocí satelitních signálů, radio-paging, poskytování bezdrátového aplikačního protokolu (WAP), včetně služeb využívajících zabezpečeného komunikačního kanálu, hlasová pošta, provádění videokonferencí, video-telefonní služby, služby zprostředkování přístupu ke všem druhům datových a informačních sítí a Internetu, služby textových a multimediálních zpráv, vytváření a poskytování telekomunikačních a

komunikačních databází, služby umožňující spotřebitelům stahovat digitální obsah prostřednictvím sítě a serveru do osobní databáze, provozování on-line komunikačních fór, přenos sportovních utkání, poskytování telekomunikačního přístupu pro sázkové hry, kurzové a jiné sázky a loterie prostřednictvím Internetu a počítačových sítí; (41) provoz veškerých hazardních her, včetně těch provozovaných dálkovým přístupem prostřednictvím Internetu, tedy loterií, kurzových sázek, totalizátorových her, binga, technických her, živých her, tombol nebo turnajů malého rozsahu, jakožto vykonávání činností spočívajících v uskutečňování hazardních her se záměrem dosažení zisku, zejména příjem sázek a vkladů do hazardní hry, další činnosti organizačního, finančního a technického charakteru související s uvedením hazardní hry do provozu a se zajištěním vlastního provozu, jakož i činnosti potřebné pro ukončení a vypořádání hazardní hry, pořádání a organizování kulturních, sportovních a společenských událostí, soutěží, předprodej a prodej vstupenek, organizování a pořádání vzdělávacích akcí, provozování sportovních zařízení.

- (591) Barevná
(730) SAZKA a.s., K Žižkovu 851/4, Praha 9, Vysočany, 19000, CZ
(740) Halaxová & Halaxová TETRAPAT, Mgr. Eva Halaxová, Jinonická 804/80, Praha 5, Košíše, 15800

(210) **O-571216**

- (220) 12.04.2021
(320) 12.04.2021
(511) 29, 30
(540)



(510) (29) mléko, sýry a mléčné výrobky, jedlé oleje a tuky, jogurty; (30) zákusky a dezerty, zmrzliny a sorbety, vodové zmrzliny, mražené cukrovinky, mražený jogurt, mléčné zákusky, kakao, cukrářské pečivo, cukrovinky, čokoláda a čokoládové výrobky, zejména čokoládové cukrovinky, čokoládové bonbóny, čokoládové tyčinky.

- (591) Barevná
(730) SAVENCIA SA, Rue Rieussec 42, Viroflay, FR
(740) Kania, Sedláč, Smola, s.r.o., Mendlovo náměstí 907/1a, Brno, Staré Brno, 60300

(210) **O-571218**

- (220) 12.04.2021
(320) 12.04.2021
(511) 7, 9, 11
(540)

DAEWOO

(510) (7) myčka nádobí; (9) televizory; (11) lednice, mikrovlnná trouba, elektrická trouba, plynová pec, elektrická varná deska, plynová varná plotýnka, odsávací zařízení pro kuchyně, klimatizační přístroje, ohřívač vody, čistič vzduchu, bubnová sušička.

- (730) Posco International Corporation, 134, TEHERAN - RO, GANGNAM-GU, Seoul, KR
(740) Čermák a spol., JUDr. Karel Čermák Ph.D., LL.M., advokát, Eliškovy Peškové 735/15, Praha 5, Smíchov, 15000

(210) **O-571220**
(220) 12.04.2021
(320) 12.04.2021
(511) 7, 9, 11
(540)



(510) (7) myčka nádobí; (9) televizory; (11) lednice, mikrovlnná trouba, elektrická trouba, plynová pec, elektrická varná deska, plynová varná plotýnka, odsávací zařízení pro kuchyně, klimatizační přístroje, ohřívač vody, čistič vzduchu, bubnová sušička.
(730) **Posco International Corporation**, 134, TEHERAN - RO, GANGNAM-GU, Seoul, KR
(740) Čermák a spol., JUDr. Karel Čermák Ph.D., LL.M., advokát, Elišky Peškové 735/15, Praha 5, Smíchov, 15000

(210) **O-571229**
(220) 12.04.2021
(320) 12.04.2021
(511) 5
(540)

DAFRIXAB

(510) (5) farmaceutické přípravky pro humánní užití.
(730) **Novartis AG**, 4002 Basel, CH
(740) Všetečka Zelený Švorčík a partneři, advokátní a patentová kancelář, JUDr. Michal Havlík, Hálkova 1406/2, Praha 2, Nové Město, 12000

(210) **O-571230**
(220) 12.04.2021
(320) 12.04.2021
(511) 5
(540)

DABREMVI

(510) (5) antikoagulanty.
(730) **Novartis AG**, 4002 Basel, CH
(740) Všetečka Zelený Švorčík a partneři, advokátní a patentová kancelář, JUDr. Michal Havlík, Hálkova 1406/2, Praha 2, Nové Město, 12000

(210) **O-571231**
(220) 12.04.2021
(320) 12.04.2021
(511) 5, 32, 35, 44
(540)

g 30

(510) (5) potravinové doplňky, minerální potravinové doplňky, vitamínové přípravky, výživové doplňky, doplňky stravy, výživové přípravky pro léčebné a lékařské účely, dietetické potraviny pro léčebné účely, dietetické látky pro léčebné účely, dietetické nápoje pro léčebné účely, iontové nápoje pro zvláštní výživu, nutričně obohacené nápoje, léčivé nápoje, homogenizované potraviny pro léčebné účely, potraviny pro kojence a batolata; (32) nealkoholické nápoje, minerální a sycené vody, ovocné nápoje a ovocné sirupy a jiné nealkoholické přípravky pro přípravu nápojů, prášky a tablety pro přípravu nápojů, iontové nápoje, izotonické nápoje,

energetické nápoje, nápoje pro sportovce pro doplnění úbytku vody a iontů, nápoje pro sportovce obohacené proteiny, minerálními látkami, vitamíny nebo s obsahem elektrolytů, limonády, nápoje na bázi mléka, čaje, kakaa, kávy, kávových náhražek nebo medu; (35) reklama, marketing, řízení obchodní činnosti, obchodní administrativa, všechny v této třídě uvedené služby ve vztahu k výrobkům uvedeným v tomto seznamu ve třídách 5 a 32; (44) poradenství v oblasti stravování a výživy.

(730) **KÁVOVINY akciová společnost**, Jana Palacha 515, Pardubice, Zelené Předměstí, 53002, CZ
(740) Mgr. Jaroslav Ungr, č. p. 264, Újezd, 26761

(210) **O-571258**
(220) 13.04.2021
(320) 13.04.2021
(511) 30, 35, 39
(540)



Čokoláda.cz

(510) (30) káva, čaj, kakao, cukr, mouka, chléb, pečivo, hořčice, koření; (35) inzertní a reklamní činnost; (39) doprava a skladování.
(591) Barevná
(730) **Čokoláda.cz s.r.o.**, Thákurova 676/3, Praha 6, Dejvice, 16000, CZ

(210) **O-571551**
(220) 23.04.2021
(320) 23.04.2021
(511) 19, 27
(540)

FATRA MARILO

(510) (19) stavební materiály nekovové, nekovové lišty, nekovové podlahy, nekovové obklady (ve stavebnictví), nekovové obklady podlah a stěn, nekovové dlaždice na podlahy, nekovové dlaždice na stěny pro stavebnictví, plovoucí plastové podlahy, plovoucí podlahy s clic-systémem; (27) podlahové krytiny, podlahové krytiny z plastických hmot, krytina podlahová vinylová, laminované podlahové krytiny zařazené do této třídy, vinylové obklady stěn s clic-systémem, laminované (vrstvené) podlahové krytiny, vinylové sportovní podlahové krytiny pro tělocvičny a víceúčelové haly, podlahové krytiny pro vnitřní sportovní povrchy.
(730) **Fatra, a.s.**, třída Tomáše Bati 1541, Napajedla, 76361, CZ

(210) **O-571615**
(220) 26.04.2021
(320) 26.04.2021
(511) 5
(540)

NESTIBIL

(510) (5) léčiva, farmaceutické přípravky humánní.
(730) **Zentiva, k.s.**, U kabelovny 130/22, Praha 10, Dolní Měcholupy, 10237, CZ
(740) C|K|T ČERVENKA TURKOVÁ & PARTNERS Advokátní, patentová a známková kancelář, Mgr. Radka Červenková advokátka, Anny Letenské 34/7, Praha 2, Vinohrady, 12000

Zamítnuté a částečně odmítnuté/zamítnuté přihlášky ochranných známek po zveřejnění

Zjistí-li Úřad v průběhu řízení o námitkách, že přihlašovaná ochranná známka nesplňuje podmínky pro zápis, přihlášku zamítne. Zjistí-li, že přihlašovaná ochranná známka nesplňuje podmínky pro zápis jen pro některé výrobky nebo služby, přihlášku odmítne/zamítne v rozsahu výrobků nebo služeb, pro které přihláška nesplňuje podmínky zápisu. S ohledem na tuto skutečnost, obsahuje tato kapitola údaje o rozhodnutích o zamítnutí přihlášky ochranné známky v celém nebo částečném rozsahu na základě ustanovení § 26 zákona č. 441/2003 Sb.

Údaje o výsledku rozhodnutí (zamítnutí přihlášky, částečné odmítnutí/zamítnutí přihlášky) jsou uvedeny jako datum právní moci rozhodnutí/výsledek rozhodnutí.

(210) **O-544137**

(540)

PODS

01.05.2021/NABYTÍ P.M. - ZAMÍTNUTÍ PŘIHLÁŠKY PO
ZVEŘEJNĚNÍ

(210) **O-563609**

(540)

FUNAREÁL

Plešivec
Krušné hory

(210) **O-556811**

(540)



29.04.2021/NABYTÍ P.M. - ČÁSTEČNÉ ZAMÍTNUTÍ PŘIHL. PO
ZVEŘ.

04.05.2021/NABYTÍ P.M. - ZAMÍTNUTÍ PŘIHLÁŠKY PO
ZVEŘEJNĚNÍ

(210) **O-561957**

(540)



04.05.2021/NABYTÍ P.M. - ZAMÍTNUTÍ PŘIHLÁŠKY PO
ZVEŘEJNĚNÍ

(210) **O-563610**

(540)

SKIAREÁL

Plešivec
Krušné hory

(210) **O-562716**

(540)

CALIVITA

04.05.2021/NABYTÍ P.M. - ČÁSTEČNÉ ZAMÍTNUTÍ PŘIHL. PO
ZVEŘ.

04.05.2020/NABYTÍ P.M. - ZAMÍTNUTÍ PŘIHLÁŠKY PO
ZVEŘEJNĚNÍ

(210) **O-564622**
(540)



30.04.2021/NABYTÍ P.M. - ČÁSTEČNÉ ZAMÍTNUTÍ PŘIHL. PO
ZVEŘ.

(210) **O-565003**
(540)

KLIDEA

01.05.2021/NABYTÍ P.M. - ČÁSTEČNÉ ZAMÍTNUTÍ PŘIHL. PO
ZVEŘ.

Zamítnuté námítky týkající se ochranných známek

V průběhu řízení o námítkách může být Úřadem zjištěno, že přihlašovaná ochranná známka, která byla zveřejněna ve Věstníku, nezasahuje do zákonem chráněných starších práv třetích osob, tzv. namítajících, uvedených v ustanovení § 7 zákona č. 441/2003 Sb., a proto Úřad námítky zamítne. Údaje o rozhodnutích o zamítnutí námítek na základě ustanovení § 26 zákona č. 441/2003 Sb. jsou obsaženy v této kapitole.

(210) **O-563110**
(540)



30.04.2021/ NABYTÍ P.M. – ZAMÍTNUTÍ NÁMITEK

(210) **O-564486**
(540)

Geloren

07.05.2021/ NABYTÍ P.M. – ZAMÍTNUTÍ NÁMITEK

Přehled zápisů ochranných známek bez změny ve vztahu ke zveřejněným přihláškám

Kapitola obsahuje údaje o ochranných známkách zapsaných na základě ustanovení § 28 odst. 1 zákona č. 441/2003 Sb., u kterých nedošlo ke změně údajů oproti zveřejněné přihlášce ochranné známky.

Číselný přehled (111)											
385120	385121	385122	385123	385124	385125	385126	385127	385128	385129	385130	385131
385132	385133	385134	385135	385136	385137	385138	385139	385140	385141	385142	385143
385144	385145	385146	385147	385148	385149	385150	385151	385152	385153	385154	385155
385156	385157	385158	385159	385160	385161	385162	385163	385164	385165	385166	385167
385168	385169	385170	385171	385172	385173	385174	385175	385176	385177	385178	385179
385180	385181	385182	385183	385184	385185	385186	385187	385188	385189	385190	385191
385192	385193	385194	385195	385196	385197	385198	385199	385200	385201	385202	385203
385204	385205	385206	385207	385208	385209	385210	385211	385212	385213	385214	385215
385216	385217	385218	385219	385220	385221	385222	385223	385224	385225	385226	385227
385228	385229	385230	385231	385232	385233	385234	385235	385236	385237	385238	385239
385240	385241	385242	385243	385244	385245	385246	385247	385248	385249	385250	385251
385252	385253	385254	385255	385256	385257	385258	385259	385260			

Zápisy ochranných známek bez změny ve vztahu ke zveřejněným přihláškám

- (111) **385120**
(220) 24.03.2019
(320) 24.03.2019
(442) 27.01.2021
(151) 05.05.2021
(730) **BAKOVO s.r.o.**, Čsl. dělostřelců 202, Jince, 26223, CZ
(210) O-554730
(510) (40) zakázková výroba kovového železářského zboží.
(511) 40
(540)

Motocentrum - Žebrák

- (111) **385121**
(220) 26.03.2019
(320) 26.03.2019
(442) 27.01.2021
(151) 05.05.2021
(730) **Asociace poskytovatelů sociálních služeb České republiky, z. s.**,
Vančurova 2904, Tábor, 39001, CZ
(740) Chytilová & spol., patentová kancelář, s.r.o., Nad spádem 641/20, Praha 4,
Podolí, 14700
(210) O-554783
(510) (9) elektronické publikace nahrané na počítačových médiích - časopis; (16)
časopis; (41) elektronické online publikace časopisu.
(511) 9, 16, 41
(540)



- (111) **385122**
(220) 26.03.2019
(320) 26.03.2019
(442) 27.01.2021
(151) 05.05.2021
(730) **Asociace poskytovatelů sociálních služeb České republiky, z. s.**,
Vančurova 2904, Tábor, 39001, CZ
(740) Chytilová & spol., patentová kancelář, s.r.o., Nad spádem 641/20, Praha 4,
Podolí, 14700
(210) O-554784
(510) (16) časopis.
(511) 16
(540)

Listy sociální práce

- (111) **385123**
(220) 25.10.2019
(320) 25.10.2019
(442) 27.01.2021
(151) 05.05.2021
(730) **Wellpet s.r.o.**, Bělehradská 858/23, Praha 2, Vinohrady, 12000, CZ
(740) Mgr. PETR ŽIŽKA, advokátní kancelář, Mgr. Petr Žížka, advokát,
Sedláčkova 209/16, Plzeň, Vnitřní Město, 30100
(210) O-559426
(510) (30) káva, nepražená káva, vařená káva, ochucená káva, zrnková káva,
mletá káva, ledová káva, káva s čokoládou, káva bez kofeinu, čaj, kakao a
jejich náhražky, kávové náhražky (kávové náhražky nebo rostlinné

přípravky užitě jako káva), hotová káva a kávové nápoje, káva (pražená, v
prášku, granulovaná nebo v nápojích), černý čaj (anglický čaj), ledový čaj,
černý čaj, jasmínový čaj, zelený čaj, kakaové nápoje, kakaové nápoje s
mlékem, hotové kakao a kakaové nápoje, frappé (ledový nápoj), čokoládové
nápoje, nápoje ochucené čokoládou; (33) víno, červené víno, bílé víno,
šumivé víno, svažené víno, alkoholické nápoje (lihoviny), silné alkoholické
nápoje; (43) kavárna, zajišťování stravování a nápojů pro hosty, zajišťování
stravování a nápojů v internetových kavárnách, služby zajišťující
stravování, barové služby, restaurace, podávání jídel a nápojů, podávání
jídel a nápojů pro hosty, podávání jídel a nápojů v internetových kavárnách,
podávání alkoholických nápojů.

- (511) 30, 33, 43
(540)

Kavotéka Korunní

- (111) **385124**
(220) 11.11.2019
(320) 11.11.2019
(442) 27.01.2021
(151) 05.05.2021
(730) **Havrlant Zdeněk**, Kpt. Jaroše 2383, Tábor, 39003, CZ
(210) O-559708
(510) (35) aktualizace reklamních materiálů, cílené zaslání reklamních materiálů,
cílený marketing, grafická úprava pro reklamní účely, indexace webových
stránek pro obchodní nebo reklamní účely, marketing, návrh reklamních
materiálů, on-line reklama v počítačové síti, podpora prodeje jiných osob,
poradenství v oblasti komunikačních strategií při styku s veřejností,
pořádání módních přehlídek pro reklamní účely, pořádání veletrhů pro
obchodní či reklamní účely, pořádání výstav pro obchodní či reklamní
účely, PPC reklama, pronájem reklamního času v komunikačních médiích,
pronájem reklamních materiálů, propagace, předvádění zboží, psaní
reklamních textů, psaní scénářů pro reklamní účely, reklama, rozhlasová
reklama, řízení obchodní činnosti výkonných umělců, sestavování katalogů
informací pro obchodní či reklamní účely, služby registrace darů, služby v
oblasti obchodního lobbingu, služby v oblasti vztahů s médii, styk s
veřejností, šíření reklamních materiálů, šíření vzorků, telemarketing,
televizní reklama, venkovní reklama, vydávání reklamních textů,
vyhledávání sponzorů, vylepování plakátů, výroba reklamních filmů,
zpracování textu, zprostředkování propagace, zprostředkování reklamy;
(41) dabing, filmová distribuce, filmové projekce, fotografování, hudební
produkce, informace o zábavě, nahrávání videokazet, obrazové
zpravodajství, organizování zábavních akcí cosplay (kostýmované hry s
věrným napodobením postav), plánování večírků (zábava), pořádání a
uvádění koncertů, poskytování elektronických publikací on-line bez
možnosti stažení, poskytování filmů prostřednictvím videa na objednávku
(bez možnosti stažení), psaní a skládání písní, psaní filmových scénářů,
psaní scénářů (s výjimkou reklamních), režie filmů (s výjimkou
reklamních), rozhlasová zábava, služby grafické úpravy (nikoliv k
reklamním účelům), služby nahrávacího studia, vydávání knih, vydávání
textů (s výjimkou reklamních), výroba filmů (s výjimkou reklamních),
výroba rozhlasových a televizních programů.

- (511) 35, 41
(540)



- (111) **385125**
(220) 19.03.2020
(320) 19.03.2020
(442) 20.05.2020

- (151) 05.05.2021
(730) **VŠE PRO STAVBY.CZ s.r.o.**, Otovická 623/4, Praha 9, Horní Počernice, 19300, CZ
(740) Ing. Petr Soukup, tř. Svobody 43/39, Olomouc, 77900
(210) O-562543
(510) (17) materiály pro izolaci zvuku, tepla, vlhkosti a na ochranu proti jiným fyzikálním a chemickým vlivům, včetně izolačních laků, olejů, nátěrů, omítek, tkanin, plstí, pásek a vlny pro izolační účely, hydroizolační hmoty a materiály, izolační materiály na bázi papírových a umělých hmot, na bázi kovových, a to hliníkových fólií nasycených nebo pokrytých bitumenem a/nebo umělými materiály, izolační materiály na bázi skelných, čedičových nebo jiných minerálních plstí nebo vláken, izolační hmoty na bázi vypěněného polystyrenu a/nebo polyuretanu, tmely a těsnicí tmely, polystyren, polystyrenová pěna a polystyrenové desky pro izolační účely, pěnové materiály z gumy a plastů, těsnicí a ucpávkové materiály zařazené v této třídě, plošné a tvarované díly z izolačních materiálů; (19) stavební materiály nekovové zařazené v této třídě, a to asfalt, směla, malty, omítkové a fasádní směsi, štukatérské profily, šterkové hmoty, překlíčky, cementy, písek, dehet, desky z cementu a podobných stavebních hmot, dlaždice, stavební kámen přírodní a umělý, suroviny pro keramiku, korek lisovaný, stavební obklady a nekovové podlahy, stavební příčky, sádra, sádrokartony, šterk, stavební sklo a dřevo, vápno, beton a výrobky z betonu, cihly, suché směsi pro přípravu malty, krytiny střech a střešní izolace, jako jsou vypalované a keramické díly střešní krytiny, plošné a tvarované díly střešních krytin z nekovových ohebných materiálů; (37) provádění stavebních, zednických, izolačních, pokrývačských a klempířských prací na stavbách, a to na obvodových stěnách a střeších bytů a společenských budov, jakož i na jiných objektech, jako jsou silnice, mosty, výrobní haly, obchodní haly, sportovní objekty, údržba a opravy uvedených objektů a jejich izolací, poskytování poradenství a informace ve stavebnictví.

(511) 17, 19, 37

(540)

Thermosan

- (111) **385126**
(220) 20.03.2020
(320) 20.03.2020
(442) 27.01.2021
(151) 05.05.2021
(730) **BIOVIVA s.r.o.**, Lipová 39, Staré Město, 78832, CZ
(740) Patentový zástupce, Doc. Ing. Jindřich Špaček CSc., Svatopluka Čecha 1939/106a, Brno, Královo Pole, 61200
(210) O-562591
(591) Barevná
(510) (5) nápoje léčivé, alkohol pro léčebné účely, byliny, čaje bylinné, bylinné čaje pro léčebné účely, diabetický chléb, počáteční a pokračovací sušená mléčná kojenecá výživa, mléko pro farmaceutické účely, potraviny a nápoje pro batolata a kojence, potrava pro kojence jako ovocné, zeleninové, masové, cereální mléčné i nemléčné kaše, předsnídávky, ovocné a maso-zeleninové příkrmy, mléko sušené pro kojence, mléko obohacené bílkovinami, nápoje dietetické, upravené pro lékařské účely, nápoje sladové a mléčné pro lékařské účely, vše vyráběné v souladu s předpisy o ekologickém zemědělství; (29) zpracované ovoce a zelenina, ovoce a zelenina a brambory konzervované, mražené, sušené, sterilované, řepa červená sterilovaná, fazole bílé Cannellini sterilované, fazole bílé máslové sterilované, fazole červené Rossi, fazole hnědé Borlotti sterilované, hrášek sterilovaný, kukuřice sterilovaná, rajčata passata – pasírovaná, rajčata loupáná sterilovaná, rajčata sekaná sterilovaná, zelí kysané, zelí kysané, zavařené, produkty z rajčat, sušené houby, luštěniny zpracované, olejnatá semena zpracovaná, sójová semena konzervovaná jako potrava, dehydrované výrobky - pufované obiloviny, potraviny a pokrmy živočišného původu, maso, ryby, drůbež a zvěřina nebo výrobky z tohoto masa, masové výtažky, bramborové výrobky určené pro občerstvení vyrobené nebo připravené extrudací a peletizací, jakož i jiným způsobem, bramborové lupínky a tyčinky, včetně smažených bramborových lupínek a tyčinek, pražené, sušené, solené, kořeněné, vyloupané a zpracované ořechy, kešu oříšky, jádra pistácií, mandle, arašídů, konzervované, sušené a vařené plody, dřeň ovocná, konzervy masové, konzervy zeleninové, konzervy rybí, pasterované ovocné a zeleninové příkrmy, želé, džemy, džem meruňkový, jahodový, borůvkový, malinový, višňový, šípkový, povidla švestková, kompoty, vejce a výrobky z vajec, oleje a tuky jedlé, náhražky tuků, sója (zpracovaná), tofu (sójová zahuštěnina), mák zpracovaný, zpracované ořechy a arašídů a výrobky z nich, plátky banánové, kokos strouhaný, rozinky, směs ovoce a ořechů, zázvor kandovaný, potravinové doplňky ne pro lékařské účely (zařazené v této třídě) a obsahující látky živočišného

původu, protein pro lidskou spotřebu, proteinové výrobky a přípravky pro lidskou výživu, želatina, želatinové výrobky a přípravky pro výživu, extrakty z chaluh jako výživa, výživné přípravky pro denní doplnění stravy (včetně fitness přípravků) jako instantní strava nebo samostatná (vlastní) směs, která se skládá hlavně z mléka v prášku nebo ze živočišných nebo zeleninových proteinů, také s přidavkem vitamínů nebo minerálů nebo stopových prvků nebo cukru, polévky, vývary, bujóny, bylinky zahradní (konzervované), cizma sterilovaná, jedlé oleje a tuky, olej kokosový dezodorizovaný, olej kokosový panenský a extra panenský, olej slunečnicový na pečení a smažení, olej slunečnicový lisovaný za studena, olej sezamový lisovaný za studena, vše vyráběné v souladu s předpisy o ekologickém zemědělství; (30) potraviny rostlinného původu připravené pro konzumaci nebo konzervování, mlýnské a obilné výrobky, mouka, čirok - loupáný, neloupaný, vločky, mouka, pufovaná, extrudovaná, směsi z čiroku, quinoa - zrno, vločky, mouka, pufovaná, extrudovaná, směsi, proso - neloupané, loupáné (jáhly), pufované, extrudované, vločky, mouka, směsi, pšenice špalda - zrno, vločky, mouka, pufovaná, extrudovaná, směsi, červená pšenice - zrno, vločky, mouka, pufovaná, extrudovaná, směsi, jednozrnka - zrno, vločky, mouka, pufovaná, extrudovaná, směsi, dvouzrnka - zrno, vločky, mouka, pufovaná, extrudovaná, směsi, tvrdá pšenice - zrno, vločky, mouka, pufovaná, extrudovaná, směsi, rýže - zrno, vločky, mouka, pufovaná, extrudovaná, směsi, luštěniny - jako cizma, čočka zelená, čočka hnědá, červená čočka, černá čočka, hrách žlutý, zelený, mungo, adzuki, fazole - vše jako zrno, vločky, mouka, pufované, extrudované, směsi, bulgur - jako surovina a pak v různých směsích, kuskus - jako surovina a pak v různých směsích, těstoviny ze všech možných surovin výše uvedených, sušenky, kekсы nebo tyčinky sladké i slané ze všech možných surovin výše uvedených, moučné nebo obilné výrobky, kukuřičná mouka, vločky kukuřičné, pšeničné, ovesné, žitné, ječné, pohankové a výrobky z nich, potraviny a/nebo pokrmy z mouky nebo obilí, těstoviny, moučné směsi sladké a slané, moučné směsi s kořením, obilné směsi s kořením, luštěninové směsi s kořením, obilné směsi s ořechy a sušenými plody, pekařské výrobky, pečivo, chléb, sušenky, čaje zelené a černé, káva, kávoviny a jejich směsi, kávové náhražky, kakao, čokoláda, nápoje čokoládové, čajové, kakaové nebo kávové, cukr, rýže, tapioka, cukrovinky, bombóny, žvýkačky, sirup melasový, droždí pro kynutí, náplně do pečiva nebo do cukroví, sůl, hořčice, ocet, stimulatory pro zlepšení chutě, dresingy k ochucení, koření, led pro osvěžení a ochlazování nápojů a potraviny, zmrzlina, slané a sladké zákusky, droždí, prášky do pečiva, potravinové doplňky ne pro lékařské účely (zařazené v této třídě) a obsahující látky rostlinného původu, cukrářské výrobky, propolis pro lidskou potřebu, sójová mouka a výrobky z ní zařazené ve tř. 30, sójová omáčka, stimulatory pro zlepšení chuti ze sóji, škrob a výrobky ze škrobu, koření, sladidla a med, ochucovadla, tapiokové, maniokové, rýžové, kukuřičné, pšeničné a sójové výrobky určené pro občerstvení (vyrobené nebo připravené extrudací a peletizací, jakož i jiným způsobem), pikantní sušenky a preclíky, čokoláda a výrobky z čokolády, omáčky, výrobky z bramborového a obilného těsta, slané tyčinky, slané pečivo, křupky, extrudované výrobky, čaj, čaj ledový, nápoje na bázi čaje, kafe obilné s fíky, kafe špaldové s cikorkou, kafe špaldové instantní, kafe špaldové mleté, čokoládové nápoje, čokoládové nápoje s mlékem, kakaové nápoje, kakaové nápoje s mlékem, sušenky, suchary, kekсы (bisquity), sušenky máslové, kaše obilné, ovesné a rýžové, těstoviny, octy, hořčice, hořčicová moučka, sladové přípravky pro pekaře (sladové extrakty, sladová mouka), koření, sirupy z malin, z jahod a z černého bezu, z brusinek, z alpských bylin, z květů černého bezu, z listů a z květů konopí, z máty peprné, vše vyráběné v souladu s předpisy o ekologickém zemědělství; (31) zemědělské, zahradnické a lesní produkty neuvedené v jiných třídách, s výjimkou jabloní, zemědělské produkty nezpracované, obilí, sladová zrna, mák, ořechy, ořechy, kešu celé, ořechy lískové celé, mandle celé, meruňky nesířené čerstvé ovoce a zelenina, s výjimkou jablek, živé rostliny, krmné směsi a výživné krmné směsi, kukuřice, suché skořápkové plody, luštěniny nezpracované, semínka k nakličování, pšenice červená na klíčení, mungo na klíčení, čočka na klíčení, žito na klíčení, hrách na klíčení, hořčice na klíčení, vojtěška na klíčení, semena na setí, pšenice na osení, ječmen na osení, oves na osení, pohanka na setí, olejiny (semínka), len hnědý, len zlatý, sezam (neloupaný), semínka slunečnicová, semínka dýňová, vše vyráběné v souladu s předpisy o ekologickém zemědělství; (32) nealkoholické nápoje, nápoje energetické, nealkoholické šťávy, nektar ovocný, zeleninové a ovocné nápoje, džusy ovocné i zeleninové, mošty, šťávy, sirupy, sirupy javorové, sladové, maltózové, koncentráty a přípravky ke zhotovování nápojů, šťávy ovocné a ovocné nápoje, piva, minerální vody, šumivé nápoje, nápoje syrovátkové, prášky a granuláty na výrobu nápojů, pastilky a tablety na výrobu šumivých nápojů, pasterizované ovocné nápoje, mléko mandlové, mléko arašidové, mléko sójové, vše vyráběné v souladu s předpisy o ekologickém zemědělství; (33) alkoholické

nápoje (s výjimkou pív), lihoviny, likéry, víno všech druhů, především jakostní víno, víno přívlasktové, archivní víno, šumivé víno, sekty, též stolní víno, alkoholické výtažky, extrakty a esence z ovoce a hroznů, mošty s alkoholem, koktejly s alkoholem, alkoholické nápoje obsahující ovoce, konzumní a značkové lihoviny, řezané a ušlechtilé destiláty, kvašené nápoje z kombucha černý čaj, z kombucha zelený čaj, z kombucha aloe vera, z kombucha brancha, z kombucha citron, z kombucha černý čaj s malinovou příchutí, z kombucha heřmánek, z kombucha kopřiva, z kombucha meduňka, z kombucha šípek, z kombucha zázvor, z kombucha zázvor s limetkou, včetně macerátů a výluhů, vinné, ovocné, bylinné a obilné destiláty, vše vyráběné v souladu s předpisy o ekologickém zemědělství; (41) organizování a pořádání vzdělávacích, kulturních, zábavních, sportovních a společenských akcí se zaměřením na propagování zdravé výživy a zdravého životního stylu.

(511) 5, 29, 30, 31, 32, 33, 41
(540)



(111) **385127**
(220) 16.04.2020
(320) 16.04.2020
(442) 27.01.2021
(151) 05.05.2021
(730) **Hofer Peter**, Veľká Okružná 1075/28, Žilina, 01001, SK
(210) O-563131
(591) Barevná
(510) (2) barvy, nátěry, laky; (17) materiály těsnící, ucpávací a izolační; (19) stavební materiály (nekovové).
(511) 2, 17, 19
(540)



(111) **385128**
(220) 11.05.2020
(320) 11.05.2020
(442) 27.01.2021
(151) 05.05.2021
(730) **HC Energie Karlovy Vary s.r.o.**, Západní 1812/73, Karlovy Vary, 36001, CZ
(740) ZEMAN - podkrušnohorská patentová a známková kancelář, Petr Zeman, patentový zástupce, Hradní 301/9, Loket, 35733
(210) O-563742
(510) (9) přilby ochranné (zejména hokejové) a jiné ochranné pomůcky, zejména sportovní, a to ochranné pracovní přilby, sportovní ochranné štíty, strojně čitelné nosiče informací, informace na strojně čitelných nosičích, filmy, elektronické katalogy, software, zařízení pro pořizování, přenos a

reprodukcí informací, zvuku a obrazu; (16) periodické a neperiodické publikace, jako knižní publikace, noviny, časopisy, tiskoviny, katalogy, prospekty, plakáty, letáky, propagační, reklamní a informační materiály z papíru, pohlednice, fotografie a jiná grafická vyobrazení, trojrozměrné reklamní předměty z papíru a papírové hmoty, vstupenky, šatní listky, jídelní listky, papírové ubrusy, papírové banketní sukně, papírové ubrusy a kapesníky, etikety, obaly a obálky z papíru a plastů náležející do třídy 16, výstupy počítačů na papírovém nosiči, školní tabule, psací a kancelářské potřeby (kromě nábytku), učební pomůcky (kromě přístrojů), kalendáře, diáře, obálky, kancelářský papír a jiné papírenské zboží náležející do třídy 16, a to dopisní papír, kreslicí papír, pauzovací papír, bloky lepené, trhací a kroužkové pro psaní, školní sešity, záznamové knihy a deníky, obaly na sešity a záznamové knihy, papírová přání, papírové záložky do knih, grafické listy, diplomy a čestná uznání, certifikáty, vizitky, alba, tabla, tuby (obaly) na výkresy, tuby (obaly) na diplomy, psací podložky, tabulky na psaní, lepicí štítky, lepicí pásy, samolepky, pořadače (spisové obaly), pořadače (šanonny), papírové tuhé desky na spisy, balicí papír, papírové podložky pod sklenice, papírové krabice na spisy, tašky a sáčky z papíru; (18) kufrty, brašny, tlumoky, sportovní a cestovní tašky, batohy, cestovní vaky, etue, peněženky, klíčenky (pouzdra), pouzdra na navštívenky, kožené pásy (ne oděvní doplňky), deštníky, slunečníky; (21) poháry a jiné výrobky ze skla, porcelánu a keramiky v rámci třídy 21, výrobky z kovů v rámci třídy 21, a to talíře, talířky, šálky, džbánky, konvice, kalíšky a karafy, figurální výrobky ze skla, porcelánu, keramiky a kameniny, tácky, talířky, talíře a kelímky papírové a plastové (na jedno použití); (24) textilní vlajky, vlaječky, prapory a praporky, štítky textilní, textilní ručníky, osušky, kapesníky, utěrky, ubrusy a ubrusky, banketní sukně, lůžkoviny a jiné textilie vč. interiérových, vše v rámci třídy 24; (25) oděvy včetně sportovních a pro volný čas, obuv vč. sportovní a pro volný čas, pokrývky hlavy všeho druhu, rukavice, čelenky, šály a šátky, opasky a jiné oděvní doplňky, a to kravaty a kapesníčky do horní kapsy saka, dresy a ostatní součásti hokejové výstroje, a to hokejové kalhoty a štulpny, vše v rámci třídy 25; (26) odznaky (ne z drahých kovů), přívěsky (ne z drahých kovů, nikoliv šparky nebo přívěsky na klíče), nažehlovací odznaky, epolety, ozdobné lemy, značky na oděvy, prádlo a obuv, vše v rámci třídy 26; (28) kožené hokejové chrániče, brusle, hokejové hole, hokejové puky, ochranné sportovní rukavice, sportovní chrániče nohou, sportovní chrániče rukou a jiné ochranné pomůcky pro sport v rámci tříd 28, a to sportovní chrániče krku a sportovní ochranné obličejové masky, míče, sportovní a posilovací náčiní, posilovací stroje, stolní společenské hry, přístroje pro videohry, dřevěné figurky (hračky), plyšové hračky; (34) popelníky, zapalovače, zápalky a pouzdra na ně, tabatěrky, pouzdra a stojánky na kuřácké potřeby, potřeby pro kuřáky; (35) propagační, informační a reklamní činnost vč. reklamy mediální a velkoplošné, vydávání a šíření reklamních a propagačních materiálů, obchodní a marketingový management, činnosti účetní a administrativní, zprostředkování obchodu s výrobky uvedenými výše ve třídách 9, 16, 18, 21, 24, 25, 26 a 28, zprostředkování obchodu se suvenýry a jinými reklamními a propagačními předměty včetně předmětů užitečných pro reklamní účely, zprostředkování obchodu s nápoji, pečivem a trvanlivými potravinami; (41) výchova a vzdělávání, zejména výuka a sportovní výcvik v oboru ledního hokeje, vedení a provozování hokejových škol a výcvikových táborů, lektorská činnost, pořádání sportovních, kulturních, vzdělávacích, společenských a jiných zábavních akcí, provozování a pronájem sportovišť, sportovních hal, tělocvičen, bazénů, posiloven a jiných regeneračních a rekondičních zařízení v rámci této třídy, vydavatelská činnost, agenturní činnost v oblasti sportu, organizování sportovních utkání a sportovních soutěží, prodej vstupenek, fotografování, pořizování audiovizuálních záznamů, půjčování a pronájem přístrojů pro pořizování, přenos a reprodukcí informací, zvuku a obrazu.

(511) 9, 16, 18, 21, 24, 25, 26, 28, 34, 35, 41
(540)



- (111) **385129**
(220) 11.05.2020
(320) 11.05.2020
(442) 27.01.2021
(151) 05.05.2021
(730) **HC Energie Karlovy Vary s.r.o.**, Západní 1812/73, Karlovy Vary, 36001, CZ
(740) ZEMAN - podkrušnohorská patentová a známková kancelář, Petr Zeman, patentový zástupce, Hradní 301/9, Loket, 35733
(210) O-563743
(510) (9) přilby ochranné (zejména hokejové) a jiné ochranné pomůcky, zejména sportovní, a to ochranné pracovní přilby, sportovní ochranné štíty, strojně čitelné nosiče informací, informace na strojně čitelných nosičích, filmy, elektronické katalogy, software, zařízení pro pořizování, přenos a reprodukci informací, zvuku a obrazu; (16) periodické a neperiodické publikace, jako knižní publikace, noviny, časopisy, tiskoviny, katalogy, prospekty, plakáty, letáky, propagační, reklamní a informační materiály z papíru, pohlednice, fotografie a jiná grafická vyobrazení, trojrozměrné reklamní předměty z papíru a papírové hmoty, vstupenky, šatní lístky, jídelní lístky, papírové ubrusy, papírové banketní sukně, papírové ubrusky a kapesníky, etikety, obaly a obálky z papíru a plastů náležející do třídy 16, výstupy počítačů na papírovém nosiči, školní tabule, psací a kancelářské potřeby (kromě nábytku), učební pomůcky (kromě přístrojů), kalendáře, diáře, obálky, kancelářský papír a jiné papírenské zboží náležející do třídy 16, a to dopisní papír, kreslicí papír, pauzovací papír, bloky lepené, trhací a kroužkové pro psaní, školní sešity, záznamové knihy a deníky, obaly na sešity a záznamové knihy, papírová přání, papírové záložky do knih, grafické listy, diplomy a čestná uznání, certifikáty, vizitky, alba, tabla, tuby (obaly) na výkresy, tuby (obaly) na diplomy, psací podložky, tabulky na psaní, lepicí štítky, lepicí pásy, samolepky, pořadače (spisové obaly), pořadače (šanon), papírové tuhé desky na spisy, balicí papír, papírové podložky pod sklenice, papírové krabice na spisy, tašky a sáčky z papíru; (18) kufry, brašny, tlumoky, sportovní a cestovní tašky, batohy, cestovní vaky, etue, peněženky, klíčenky (pouzdra), pouzdra na navštívenky, kožené pásy (ne oděvní doplňky), deštníky, slunečníky; (21) poháry a jiné výrobky ze skla, porcelánu a keramiky v rámci třídy 21, výrobky z kovu v rámci třídy 21, a to talíře, talířky, šálky, džbánky, konvice, kalíšky a karafy, figurální výrobky ze skla, porcelánu, keramiky a kameniny, tácky, talířky, talíře a kelímky papírové a plastové (na jedno použití); (24) textilní vlajky, vlaječky, prapory a praporky, štítky textilní, textilní ručníky, osušky, kapesníky, utěrky, ubrusy a ubrusky, banketní sukně, lůžkoviny a jiné textilie vč. interiérových, vše v rámci třídy 24; (25) oděvy včetně sportovních a pro volný čas, obuv vč. sportovní a pro volný čas, pokrývky hlavy všeho druhu, rukavice, čelenky, šály a šátky, opasky a jiné oděvní doplňky, a to kravaty a kapesníčky do horní kapsy saka, dresy a ostatní součásti hokejové výstroje, a to hokejové kalhoty a štlupny, vše v rámci třídy 25; (26) odznaky (ne z drahých kovů), přívěsky (ne z drahých kovů, nikoliv šparky nebo přívěsky na klíče), nažehlovací odznaky, epolety, ozdobné lemy, značky na oděvy, prádlo a obuv, vše v rámci třídy 26; (28) kožené hokejové chrániče, brusle, hokejové hole, hokejové puky, ochranné sportovní rukavice, sportovní chrániče nohou, sportovní chrániče rukou a jiné ochranné pomůcky pro sport v rámci tříd 28, a to sportovní chrániče krku a sportovní ochranné obličejové masky, míče, sportovní a posilovací náčiní, posilovací stroje, stolní společenské hry, přístroje pro videohry, dřevěné figurky (hračky), plyšové hračky; (34) popelníky, zapalovače, zápalky a pouzdra na ně, tabatěrky, pouzdra na stojánky na kuřácké potřeby, potřeby pro kuřáky; (35) propagační, informační a reklamní činnost vč. reklamy mediální a velkoplošné, vydávání a šíření reklamních a propagačních materiálů, obchodní a marketingový management, činnosti účetní a administrativní, zprostředkování obchodu s výrobky uvedenými výše ve třídách 9, 16, 18, 21, 24, 25, 26 a 28, zprostředkování obchodu se suvenýry a jinými reklamními a propagačními předměty včetně předmětů užitných pro reklamní účely, zprostředkování obchodu s nápoji, pečivem a trvanlivými potravinami; (41) výchova a vzdělávání, zejména výuka a sportovní výcvik v oboru ledního hokeje, vedení a provozování hokejových škol a výcvikových táborů, lektorská činnost, pořádání sportovních, kulturních, vzdělávacích, společenských a jiných zábavních akcí, provozování a pronájem sportovišť, sportovních hal, tělocvičen, bazénů, posiloven a jiných regeneračních a rekondičních zařízení v rámci této třídy, vydavatelská činnost, agenturní činnost v oblasti sportu, organizování sportovních utkání a sportovních soutěží, prodej vstupenek, fotografování, pořizování audiovizuálních záznamů, půjčování a pronájem přístrojů pro pořizování, přenos a reprodukci informací, zvuku a obrazu.
(511) 9, 16, 18, 21, 24, 25, 26, 28, 34, 35, 41

(540)



- (111) **385130**
(220) 12.06.2020
(320) 12.06.2020
(442) 27.01.2021
(151) 05.05.2021
(730) **SANOFI**, 54 rue La Boétie, 75008 Paris, FR
(740) CJK/T ČERVENKA TURKOVÁ & PARTNERS Advokátní, patentová a známková kancelář, Mgr. Radka Červenková, advokátka, Anny Letenské 34/7, Praha 2, Vinohrady, 12000
(210) O-564573
(510) (5) farmaceutické výrobky, výživové doplňky, potravinové doplňky pro léčebné účely, léčivé krémy, spreje, séra, masti a lotia k prevenci a úlevě od bolesti; (10) lékařské přístroje a nástroje, obvazy, náplasti, zejména: transdermální náplasti, obklady, zábaly, náplasti, obklady, zábaly pro terapeutické účely aktivované světlem nebo infračerveným zářením, obvazy, zábaly, obklady, náplasti obsahující minerály nebo biominerály uvolňující látky působící na bolestivá místa, přístroje na léčebný koučing: koučing navozující pocit pohody v oblasti léčby bolesti, počítačem řízené tréninkové přístroje pro léčbu a úlevu od bolesti, elektronická stimulační zařízení pro léčbu a úlevu od bolesti, fyzioterapeutické a rehabilitační přístroje, tréninkové přístroje pro léčebnou rehabilitaci, tělocvičné přístroje pro terapeutické účely.
(511) 5, 10
(540)

INITIV

- (111) **385131**
(220) 16.06.2020
(320) 16.06.2020
(442) 27.01.2021
(151) 05.05.2021
(730) **Revolt BI s.r.o.**, Na Florenci 2116/15, Praha 1, Nové Město, 11000, CZ
(210) O-564627
(510) (35) konzultace v oblasti obchodní strategie; (36) finanční analýza; (42) analýza dat, navrhování a vývoj počítačového hardwaru a softwaru.
(511) 35, 36, 42
(540)

Revolt BI

- (111) **385132**
(220) 16.06.2020
(320) 16.06.2020
(442) 27.01.2021
(151) 05.05.2021
(730) **Revolt BI s.r.o.**, Na Florenci 2116/15, Praha 1, Nové Město, 11000, CZ
(210) O-564634
(510) (35) konzultace v oblasti obchodní strategie; (36) finanční analýza; (42) analýza dat, navrhování a vývoj počítačového hardwaru a softwaru.
(511) 35, 36, 42

(540)

Revolt B

(540)

JITONA

(111) **385133**
(220) 08.07.2020
(320) 08.07.2020
(442) 27.01.2021
(151) 05.05.2021
(730) **JITONA a.s.**, Wilsonova 222/25, Soběslav, Soběslav III, 39201, CZ
(210) O-565157
(591) Barevná
(510) (20) nábytek, zrcadla, rámy, náhražky dřeva, korku, rákosu, vrbového proutí, rohu, kosti, slonoviny, kostic, želvoviny, jantaru, perleti, mořské pěny nebo náhražky z plastických hmot; (24) tkaniny a textilní výrobky, které nejsou uvedeny v jiných třídách, ložní pokrývky, ubrusy; (43) restaurace (strava), dočasný nocleh (poskytnutí dočasného noclehu).
(511) 20, 24, 43
(540)



(111) **385134**
(220) 08.07.2020
(320) 08.07.2020
(442) 27.01.2021
(151) 05.05.2021
(730) **JITONA a.s.**, Wilsonova 222/25, Soběslav, Soběslav III, 39201, CZ
(210) O-565159
(591) Barevná
(510) (20) nábytek, zrcadla, rámy, náhražky dřeva, korku, rákosu, vrbového proutí, rohu, kosti, slonoviny, kostic, želvoviny, jantaru, perleti, mořské pěny nebo náhražky z plastických hmot; (24) tkaniny a textilní výrobky, které nejsou uvedeny v jiných třídách, ložní pokrývky, ubrusy; (43) restaurace (strava), dočasný nocleh (poskytnutí dočasného noclehu).
(511) 20, 24, 43

(111) **385135**
(220) 07.08.2020
(320) 07.08.2020
(442) 27.01.2021
(151) 05.05.2021
(730) **m4b s.r.o.**, Vácka 4452/23, Dubnica nad Váhom, 01841, SK
(740) Ing. Róbert Porubčan, č. p. 43, Tečovice, 76302
(210) O-565770
(510) (6) kovové markýzy [stavební materiály], kovové venkovní žaluzie, kovové žaluzie, žaluzie (kovové), kovové rolety, kovové rolety venkovní, kovové pergoly; (11) lustry, osvětlovací zařízení a světelné reflektory, stojací lampy, lampy, nástěnné lampy, stolní lampy, závěsné lampy, střešní světla (lampy), lampy k umyvadlům, lampy s podstavcem, stínidla na lampy, dřezy, kohoutky, sprchy, koupelnové obklady, vyzdívky, stojany (nábytek) umyvadel, sprchovací kouty, toalety; (20) nábytek a bytové zařízení, nábytek, domácí nábytek, pulty (nábytek), zahradní nábytek, stoly (nábytek), počítačový nábytek, vestavěný nábytek, čalouněný nábytek, dřevěný nábytek, zrcadla (nábytek), koupelnový nábytek, zástěny [nábytek], paravány [nábytek], interiérový nábytek, venkovní nábytek, kuchyňský nábytek, kovový nábytek, starožitný nábytek, kožený nábytek, bary (nábytek), taburety (nábytek), konzoly (nábytek), kancelářský nábytek, věšáky [nábytek], stohovatelný nábytek, lounge nábytek, stojany (nábytek), dětský nábytek, schůdky (nábytek), vitríny [nábytek], regály [nábytek], telefonní stojánky (nábytek), nábytek do ložnice, nábytek do obchodů, nábytek na toalety, nábytek na sezení, nábytek z kovu, modulární koupelnový nábytek, čalouněný příležitostný nábytek, otočné stojany (nábytek), vysoké stoličky (nábytek), nábytek, kovové regály, kovový kancelářský nábytek, obložení na nábytek, nábytek z bambusu, vnitřní rolety [nábytek], nábytek pod umyvadlo, nábytek na verandy, nábytek na vystavení zboží, stojany na víno (nábytek), nábytek z umělých hmot, nábytek do obývacích pokojů, skříňky na hračky (nábytek), dřevěný nábytek pro domácnost, třídní sedací soupravy (nábytek), zástěny pro krby [nábytek], věšáky na klíče (nábytek), koupelnové příslušenství jako nábytek, nábytek vyrobený z ratanu, pořadače na časopisy (nábytek), dekorativní dřevěné panely (nábytek), stojany na televizi (nábytek), židle jako kancelářský nábytek, zářádky na knihy (nábytek), nábytek z ohýbaného dřeva, nábytek ve starožitném stylu, zástěny ke krbům [nábytek], stojánky na knihy [nábytek], police [volně stojící nábytek], stojany na květiny [nábytek], vysoké sedačky, stoličky, židle (nábytek), skříňky na kancelářské potřeby (nábytek), nábytek vyrobený převážně ze skla, zahradní nábytek vyrobený z kovu, dřevěné police a regály (nábytek), dekorace vyrobené ze dřeva, dekorace vyrobené ze sádry, plastové dekorace na stůl, nástěnné dekorace z vosku, nástěnné dekorace ze dřeva, sochy, figurky, umělecké předměty a ozdoby a dekorativní předměty, vyrobené z materiálů jako dřevo, vosk, sádra nebo umělá hmota, zahnuté v této třídě, postele a lůžka, lůžkoviny, matrace, polštáře a podušky, vestavěný nábytek do ložnice, figuríny vyrobené ze dřeva, vycpané polštáře, nafukovací polštáře, polštáře (dekorativní), bambusové polštáře, rámečky na fotografie, dřevěné rámečky na fotografie, držáky na fotografie (rámečky), rámy a rámečky na obrazy a fotografie, kovové rámečky na fotografie, rámy, ramínka na šaty (ramínka na oděvy), věšáky na oděvy, stojany na oděvy [nábytek] a ramínka na oděvy, stojany na oděvy, postele - pohovky, skříňky, skříňky pod umyvadlo, komody, židle, kancelářské židle, jídelní židle, barové židle, houpací židle, otočné židle, psací stoly, pracovní stoly, stoly, knihovny, botníky, lavice, sedací pytle, sedačky a křesla; (35) maloobchodní prodej nábytku, velkoobchodní prodej nábytku, maloobchodní a velkoobchodní služby s dekoracemi, umyvadly, tapetami, se žaluziemi do interiérů i exteriérů, se svítidly a s lampami, reklama a propagace, propagace, reklama a marketing

online webových stránek; (37) montáž a opravy žaluzií, montáž nábytku na míru. (540)

(511) 6, 11, 20, 35, 37
(540)

ESTILA

(111) **385136**
(220) 09.08.2020
(320) 09.08.2020
(442) 18.11.2020
(151) 05.05.2021
(730) **Mravíková Grynovetska Valeriya**, č. ev. 4231, Znojmo, 66902, CZ
Machyňáková Vybulková Lenka, Jana Palacha 1264/7, Znojmo, 66902, CZ
(740) Valeriya Mravíková Grynovetska, č. ev. 4231, Znojmo, 66902
(210) O-565806
(591) Barevná
(510) (14) přívěsky (šperky), náhrdelníky (šperky), řetízky (šperky), umělé šperky, ozdoby (šperky), prsteny (šperky); (18) zavazadla, cestovní zavazadla, tašky, cestovní tašky, sportovní tašky, nákupní tašky, pracovní tašky, kufry, cestovní kufry, batohy, turistické batohy, školní batohy, školní tašky, aktovky, kabelky, univerzální peněženky, kožené tašky a peněženky, klíčenky, ledvinky, cestovní vaky, sportovní vaky, deštníky, slunečníky; (25) oděvy, sportovní oděvy, sportovní dresy, tepláky, oděvy pro volný čas, trička, tílka, kalhoty, krátké kalhoty, košile, halenky (blúzy), bundy, vesty, kabáty, nepromokavé oděvy, šaty, pánské obleky, pláštěnky, pokrývky hlavy, čepice, čelenky (oděvy), spodní prádlo, trenýrky, funkční spodní prádlo, plavky, župany, ponožky, rukavice, opasky, kožené oděvy, dětské oblečení.
(511) 14, 18, 25
(540)



(111) **385137**
(220) 17.08.2020
(320) 17.08.2020
(442) 27.01.2021
(151) 05.05.2021
(730) **MFK Frýdek - Místek, a.s.**, Horní 3276, Frýdek-Místek, Frýdek, 73801, CZ
(210) O-565979
(591) Barevná
(510) (25) sportovní oblečení, a to sportovní trička, dresy, klubové obleky, trenýrky, teplákové soupravy, šály, mikiny, čepice, zimní bundy, tepláky, spodní prádlo, dětské oděvy, ponožky, kraťasy; (35) tvorba reklam a reklamné propagačních předmětů, a to propisek, tužek, šál, šátků, míčů, vlajek, náramků, čepic, ručnic, přívěsků, sklenic, hrnků, pivních lahví, plastových lahví, kšiltovek, rukavic, magnetek, samolepek, odznaků, placek, klíčenek, plyšových zvířat, dek, povlečení, šperků, kravat, opasek, peněženek, batohů, vaků, minidresů do aut, aroma visaček, silikonových náramků, náušnic, sešitů, diářů, podložek, to vše v rámci této třídy; (41) sportovní služby.
(511) 25, 35, 41



(111) **385138**
(220) 20.08.2020
(320) 20.08.2020
(442) 27.01.2021
(151) 05.05.2021
(730) **Karton P+P, spol. s r.o.**, Havránkova 30/11, Brno, Dolní Heršpice, 61900, CZ
(740) Kania, Sedlák, Smola, s.r.o., Mendlovo náměstí 907/1a, Brno, Staré Brno, 60300
(210) O-566058
(510) (16) papír, lepenka, tiskárenské výrobky, fotografie, plastové obaly (nezařazené do jiných tříd), časopisy, grafiky, kalendáře, knihy, sešity, manuály, papír balicí, pořadače, kroužkové bloky, kroužkové záznamníky, krabice na spisy, podložky na psaní s klipem, kancelářské složky, vizitkáře, obaly na doklady, diáře; (18) batohy, brašny přes rameno, kufříky pro děti, peněženky, sáčky na cvičky.
(511) 16, 18
(540)

iSHA

(111) **385139**
(220) 07.09.2020
(320) 07.09.2020
(442) 27.01.2021
(151) 05.05.2021
(730) **Kaiser servis, spol. s r.o.**, Bezručova 608/36, Blansko, 67801, CZ
(210) O-566414
(510) (5) dezinfekční a antiseptické přípravky, antibakteriální dezinfekční přípravky, dezinfekční přípravky do bazénů, dezinfekční přípravky (jiné než mýdlo), ubrousky napuštěné dezinfekčními přípravky, léčebná a dezinfekční mýdla a čisticí přípravky; (9) ochranné masky; (10) ochranné dýchací masky pro lékařské použití, ochranné masky používané pracovníky ve zdravotnictví, ochranné ústní masky pro veterinární použití, ochranné masky na nos pro lékařské použití, ochranné dýchací masky na umělé dýchání, ochranné obličejové masky pro stomatologické použití, ochranné masky na nos pro stomatologické použití, ochranné masky na nos pro veterinární použití; (11) dávkovače dezinfekce na toalety; (21) čisticí a úklidové potřeby; (35) reklamní materiály (šíření); (37) dezinfekce, dezinfekce objektů, dezinfekce chirurgických nástrojů, dezinfekce stolního nádobí, dezinfekce budov proti bakteriálnímu zamoření, dezinfekce prostor proti zamoření bakteriemi.
(511) 5, 9, 10, 11, 21, 35, 37
(540)

LeFleur

(111) **385140**
(220) 11.09.2020
(320) 11.09.2020
(442) 27.01.2021
(151) 05.05.2021
(730) **Diochi spol. s r.o.**, Průmyslová 1306/7, Praha 10, Hostivař, 10200, CZ
(740) JUDr. Tomáš Lejček MBA, Slezská 169/10, Praha 2, 12000
(210) O-566532
(591) Barevná
(510) (5) šumivé vitaminové tablety, vitaminové nápoje, bylinné nápoje k léčebnému použití, léčivé nápoje, antioxidační doplňky stravy, potravinové

doplňky k regulaci cholesterolu, umělá sladidla přizpůsobená pro diabetiky, farmaceutické přípravky na regeneraci tkání, farmaceutické látky ovlivňující metabolismus, farmaceutické přípravky k prevenci poruch imunitního systému, farmaceutické přípravky k prevenci poruch nervového systému; (30) přírodní sladidla, přísady/příchutě vyrobené z ovoce, bylinné příchutě ke zhotovování nápojů; (32) šumivé nápoje v prášku, nealkoholické nápoje, energetické nápoje, ovocné nápoje, nápoje obsahující vitamíny, příchutě k přípravě nápojů.

(511) 5, 30, 32

(540)

CASSIS

(111) **385141**

(220) 11.09.2020

(320) 11.09.2020

(442) 27.01.2021

(151) 05.05.2021

(730) **RR Medical s.r.o.**, Jihlavská 7, Troubsko, 66441, CZ

(210) O-566546

(591) Barevná

(510) (5) hygienické přípravky a výrobky (lubrikační gely pro osobní použití).

(511) 5

(540)

Anigel

(111) **385142**

(220) 14.09.2020

(320) 14.09.2020

(442) 27.01.2021

(151) 05.05.2021

(730) **Sokolovská uhelná, právní nástupce, a.s.**, Staré náměstí 69, Sokolov, 35601, CZ

(740) ZEMAN - podkrušnohorská patentová a známková kancelář, Petr Zeman, patentový zástupce, Hradní 301/9, Loket, 35733

(210) O-566605

(510) (6) výrobky z kovů, zejména zámečnické a kovářské, jako upravená kovová lana, koleje, kolejové výhybky a jiná kolejová překřížení včetně příslušenství, kovové potrubí, kovové nádrže a nádoby, ocelové konstrukce, sloupy, stožáry, lávky a schodiště, kovové poklapy a kryty, kovové díly na obklady povrchů a jiné kovové stavební prvky, profilové a tyčové kovové materiály, kolejnice, plechy, kovové kabely, kovové řetězy, zejména pro průmyslové použití, veškerý kovový spojovací materiál spadající do této třídy; (11) zařízení osvětlovací, kotle a jiná zařízení topná spadající do této třídy, zařízení na výrobu a rozvod páry, ohřivače vody, teplovodní zařízení, zařízení klimatizační a vzduchotechnická, zařízení pro rozvod vody, plynová zařízení topná, součásti plynovodů a to potrubní armatury uzavírací, regulační a bezpečnostní (pojistné); (35) inzertní a reklamní činnost, inzerce slovem i obrazem, předvádění zboží a prezentace služeb, poskytování pomoci při provozu podniku, organizační, ekonomické a účetní poradenství, automatizované zpracování dat, zprostředkování obchodu v oblasti paliv, elektrické energie, tepla a chemických produktů, obchodní administrativní marketing; (36) služby peněžní, zejména činnost spořitelny a pojišťovny, činnost investičního fondu, služby směnárenské, pronájem nemovitostí, bytů, správa nemovitostí; (37) práce trhačské, služby ve stavebnictví, a to práce zednické a betonářské, pokrývačské, truhlářské, tesařské a klempířské, práce lešnářské - stavba a demontáž lešení, stavba a

demontáž stavebního bednění, ostatní přípravné práce pro stavby zařazené v této třídě, práce malířské, natěračské, obkladačské, tapetářské, podlahářské, sklenářské, písmomalířství, provádění vodotěsných, tepelných a zvukových izolací, práce vodoinstalačské, včetně topenářských, práce elektroinstalační, práce plynoinstalační, práce zámečnické opravárenského charakteru, stavební práce dokončovací, komplexní služby ve stavebnictví, a to provádění staveb pozemních, inženýrských a průmyslových, služby v oblastech prací zemních, služby v oblasti stavebního dozoru, servisní a opravárenské služby v oboru těžkých a speciálních mechanismů, jako důlních dobývacích strojů, zemědělských, lesnických a stavebních strojů, speciální dopravní a přepravní techniky a strojů, pronájem strojů a zařízení a výše uvedené speciální techniky, opravy motorových vozidel včetně karosérií, opravy pneumatik a vzdušnic, práce vulkanizérské opravárenské, opravy kolejových vozidel, opravy elektrických strojů a přístrojů, montáž a opravy optických přístrojů a měřidel, montáž a opravy kancelářské a reprodukční techniky a výrobků spotřební elektroniky, montáž, údržba a opravy vyhrazených tlakových, plynových a zdvihacích zařízení a vyhrazených elektrických zařízení, údržba budov, úklidové a čističské práce, provádění revizí a periodických zkoušek vybraných dozorovaných zařízení tlakových, plynových, zdvihacích a elektrických; (39) přeprava osob a nákladů na pozemních komunikacích, provozování železniční dopravy, provozování pásové a lanové dopravy, doprava plynů a kapalin, rozvody vody a tepla, rozvod elektřiny, pronájem dopravních mechanismů a dopravní techniky včetně silničních motorových vozidel a kolejových vozidel, provozování skladového hospodářství, a to skladování hmot a materiálů, skladování výrobků, skladování kapalných a plynových médií v nádobách a nádržích a jejich expedice, skladování odpadů všeho druhu, skladování vytěženého materiálu na výsypkách, zprostředkování silniční a železniční přepravy, provozování parkovišť a garáží, doručování písemností, záchranné služby spojené s dopravou, organizování exkurzí; (40) kovoobrábění, broušení kovů, galvanizace kovů, kalení kovů, práce kovářské, práce svářečské a práce zámečnické spojené s mechanikou změnou výrobků v jiné třídě neuvedené, vulkanizace jako úprava materiálů, úprava vody a pitné vody, zpracování, recyklace a likvidace odpadů, opracování kamene v jiné třídě neuvedené, zásadní přestavba tlakových zařízení, včetně vyhrazených a zdvihacích zařízení v jiné třídě neuvedené, knihtisk, sitotisk a ofsetový tisk, zpracování filmů a kopírování fotografií, výroba elektrické energie, výroba tepelné energie; (41) nakladatelská a vydavatelská činnost, zejména vydávání periodických a neperiodických tiskovin, knižních publikací, plošných výtvarných prvků a pomůcek pro výchovu a vzdělávání a jejich šíření, vzdělávání a rekvalifikace, lektorská a konzultační činnost, provozování svářečské školy, pořádání krátkodobých specializačních kurzů pro obsluhu dozorovaných zařízení a pro řidiče dopravních vozíků, pořádání kulturních, sportovních, společenských a jiných zábavních akcí, včetně filmových představení, organizování a vedení kongresů, konferencí, seminářů a kolokvií, provozování sportovišť, služby spojené s provozováním koupališť, fotografické a filmářské práce, zpravodajství a reportáže spadající do této třídy, fotoreportáže, filmové reportáže; (42) tvorba a poskytování software, projektování staveb, projektování pozemkových úprav, projektování elektrických zařízení, práce konstruktérské a kresličské, zajišťování laboratorních prací, zajišťování geodetických prací, zajišťování geologických prací; (44) práce rekultivační, a to úprava terénu po důlních činnostech, zřizování nádrží, zalesňování, zatravnění ploch, osévání ploch zemědělskými plodinami, výsadba dřevin; (45) hlídací služby, požární prevence, činnosti hasičského sboru, bezpečnostní poradenství, monitorování bezpečnostních a poplašných zařízení.

(511) 6, 11, 35, 36, 37, 39, 40, 41, 42, 44, 45

(540)

SUAS

(111) **385143**

(220) 14.09.2020

(320) 14.09.2020

(442) 27.01.2021

(151) 05.05.2021

(730) **Sokolovská uhelná, právní nástupce, a.s.**, Staré náměstí 69, Sokolov, 35601, CZ

(740) ZEMAN - podkrušnohorská patentová a známková kancelář, Petr Zeman, patentový zástupce, Hradní 301/9, Loket, 35733

(210) O-566606

(510) (6) výrobky z kovů, zejména zámečnické a kovářské, jako upravená kovová lana, koleje, kolejové výhybky a jiná kolejová překřížení včetně příslušenství, kovové potrubí, kovové nádrže a nádoby, ocelové konstrukce, sloupy, stožáry, lávky a schodiště, kovové poklapy a kryty, kovové díly na

obklady povrchů a jiné kovové stavební prvky, profilový a tyčový kovový materiál, kolejnice, plechy, kovové kabely, kovové řetězy, zejména pro průmyslové použití, veškerý kovový spojovací materiál spadající do této třídy; (11) zařízení osvětlovací, kotle a jiná zařízení topná spadající do této třídy, zařízení na výrobu a rozvod páry, ohřivače vody, teplovodní zařízení, zařízení klimatizační a vzduchotechnická, zařízení pro rozvod vody, plynová zařízení topná, součásti plynovodů a to potrubní armatury uzavírací, regulační a bezpečnostní (pojistné); (35) inzertní a reklamní činnost, inserce slovem i obrazem, předvádění zboží a prezentace služeb, poskytování pomoci při provozu podniku, organizační, ekonomické a účetní poradenství, automatizované zpracování dat, zprostředkování obchodu v oblasti paliv, elektrické energie, tepla a chemických produktů, obchodní administrativní marketing; (36) služby peněžní, zejména činnost spořitelny a pojišťovny, činnost investičního fondu, služby směnářské, pronájem nemovitostí, bytů, správa nemovitostí; (37) práce trhačské, služby ve stavebnictví, a to práce zednické a betonářské, pokrývačské, truhlářské, tesařské a klempířské, práce lešenářské - stavba a demontáž lešení, stavba a demontáž stavebního bednění, ostatní přípravné práce pro stavby zařazené v této třídě, práce malířské, natěračské, obkladačské, tapetářské, podlahářské, sklenářské, písmomalířství, provádění vodotěsných, tepelných a zvukových izolací, práce vodoinstalérské, včetně topenářských, práce elektroinstalaci, práce plynoinstalační, práce zámečnické opravárenského charakteru, stavební práce dokončovací, komplexní služby ve stavebnictví, a to provádění staveb pozemních, inženýrských a průmyslových, služby v oblasti prací zemních, služby v oblasti stavebního dozoru, servisní a opravárenské služby v oboru těžkých a speciálních mechanismů, jako důlních dobývacích strojů, zemědělských, lesnických a stavebních strojů, speciální dopravní a přepravní techniky a strojů, pronájem strojů a zařízení a výše uvedené speciální techniky, opravy motorových vozidel včetně karosérií, opravy pneumatik a vzdušnic, práce vulkanizérské opravárenské, opravy kolejových vozidel, opravy elektrických strojů a přístrojů, montáž a opravy optických přístrojů a měřidel, montáž a opravy kancelářské a reprodukční techniky a výrobků spotřební elektroniky, montáž, údržba a opravy vyhrazených tlakových, plynových a zdvihacích zařízení a vyhrazených elektrických zařízení, údržba budov, úklidové a čističské práce, provádění revizí a periodických zkoušek vybraných dozorovaných zařízení tlakových, plynových, zdvihacích a elektrických; (39) přeprava osob a nákladů na pozemních komunikacích, provozování železniční dopravy, provozování pásové a lanové dopravy, doprava plynů a kapalin, rozvody vody a tepla, rozvod elektřiny, pronájem dopravních mechanismů a dopravní techniky včetně silničních motorových vozidel a kolejových vozidel, provozování skladového hospodářství, a to skladování hmot a materiálů, skladování výrobků, skladování kapalných a plyných médií v nádobách a nádržích a jejich expedice, skladování odpadů všeho druhu, skladování vytěženého materiálu na výsypkách, zprostředkování silniční a železniční přepravy, provozování parkovišť a garáží, doručování písemností, záchranné služby spojené s dopravou, organizování exkurzí; (40) kovoobrábění, broušení kovů, galvanizace kovů, kalení kovů, práce kovářské, práce svářečské a práce zámečnické spojené s mechanickou změnou výrobků v jiné třídě neuvedené, vulkanizace jako úprava materiálů, úprava vody a pitné vody, zpracování, recyklace a likvidace odpadů, opracování kamene v jiné třídě neuvedené, zásadní přestavba tlakových zařízení, včetně vyhrazených a zdvihacích zařízení v jiné třídě neuvedené, knihtisk, sílotisk a ofsetový tisk, zpracování filmů a kopírování fotografií, výroba elektrické energie, výroba tepelné energie; (41) nakladatelská a vydavatelská činnost, zejména vydávání periodických a neperiodických tiskovin, knižních publikací, plošných výtvarných prvků a pomůček pro výchovu a vzdělávání a jejich šíření, vzdělávání a rekvalifikace, lektorská a konzultační činnost, provozování svářečské školy, pořádání krátkodobých specializačních kurzů pro obsluhu dozorovaných zařízení a pro řidiče dopravních vozíků, pořádání kulturních, sportovních, společenských a jiných zábavních akcí, včetně filmových představení, organizování a vedení kongresů, konferencí, seminářů a kolokvií, provozování sportovišť, služby spojené s provozováním koupališť, fotografické a filmářské práce, zpravodajství a reportáže spadající do této třídy, fotoreportáže, filmové reportáže; (42) tvorba a poskytování software, projektování staveb, projektování pozemkových úprav, projektování elektrických zařízení, práce konstruktérské a kresličské, zajišťování laboratorních prací, zajišťování geodetických prací, zajišťování geologických prací; (44) práce rekultivační, a to úprava terénu po důlních činnostech, zřizování nádrží, zalesňování, zatravňování ploch, osévání ploch zemědělskými plodinami, výsadba dřevin; (45) hlídací služby, požární prevence, činnosti hasičského sboru, bezpečnostní poradenství, monitorování bezpečnostních a poplašných zařízení.

(511) 6, 11, 35, 36, 37, 39, 40, 41, 42, 44, 45

(540)

SUAS

- (111) **385144**
(220) 15.09.2020
(320) 15.09.2020
(442) 27.01.2021
(151) 05.05.2021
(730) **Šafránek Jan**, Kocourov 18, Kocourov, 33901, CZ
(210) O-566616
(591) Barevná
(510) (37) opravy nebo údržba hodin a hodinek; (41) výuka fotbalu, fotbalové tábory, organizování fotbalových zápasů, organizování fotbalových soutěží, zábava ve formě fotbalových zápasů, příprava a pořádání programů zaměřených na fotbalový výcvik mládeže, sportovní služby, organizování sportování a sportovních akcí, živá hudba, živé hudební koncerty, organizování hudebních koncertů, rozhodování sportovních akcí (služby sportovního rozhodčího).
(511) 37, 41
(540)



- (111) **385145**
(220) 15.09.2020
(320) 15.09.2020
(442) 27.01.2021
(151) 05.05.2021
(730) **Zavajaro s.r.o.**, Za Humny 376, Grygov, 78373, CZ
(210) O-566631
(510) (3) kosmetické přípravky, parfumerie, přípravky pro osobní hygienu, vonné oleje a aromatické výtažky, kosmetické přípravky pro péči o zvířata; (4) paliva a osvětlovací látky, svíčky a knoty, svíčky a knoty na svícení; (16) papířnické zboží a učební pomůcky.
(511) 3, 4, 16
(540)

SoyCa

- (111) **385146**
(220) 21.09.2020
(320) 21.09.2020
(442) 27.01.2021
(151) 05.05.2021
(730) **Vogt Bernd Michael**, Moosweg 1, Wendelstein, DE
(740) AK Mgr. Štěpán Svátek, Mgr. Štěpán Svátek, Na Pankráci 820/45, Praha 4, Nusle, 14000
(210) O-566745
(510) (35) nákupní služby, maloobchod a velkoobchod, nákup a prodej, vše s filipínskými trvanlivými potravinami a balenými nápoji; (39) přeprava zboží, dopravci (přeprava zboží), přeprava osob a zboží po zemi, letecky a po vodě, vyzvedávání a doručování zboží, dokumentů, balíčků a dopisů, dodávání zboží, přeprava zboží v chlazeném stavu, přeprava zásilek, přeprava nákladu, letecká přeprava nákladu, přeprava nákladu po zemi, přeprava ovoce, chladírenská přeprava potravin, zasilání zboží, doprava a

přeprava, doprava zboží, zásilková služba (doručování zboží); (43) dočasné ubytování.

(511) 35, 39, 43

(540) **Balikbayan cargo service.cz VOGT & MAGNO**

(111) **385147**

(220) 22.09.2020

(320) 22.09.2020

(442) 27.01.2021

(151) 05.05.2021

(730) **JULIA ALEX ASIANFOOD s.r.o.**, Jalodvorská 845/8, Praha 4, Krč, 14200, CZ

(210) O-566772

(591) Barevná

(510) (29) krevety neživé, loupané krevety, sušené krevety, mražené ryby, ryby neživé, mořské plody a měkkýši neživí, mražení měkkýši, krabi neživí, krabí maso, sépie neživé, mražené dary moře, mražené ovoce, mražená zelenina; (35) velkoobchodní prodej mořských plodů, maloobchod a velkoobchod v oblasti potravin, maloobchodní zásilkové služby týkající se potravin, maloobchodní služby týkající se potravin poskytované prostřednictvím katalogů.

(511) 29, 35

(540)



(111) **385148**

(220) 30.09.2020

(320) 30.09.2020

(442) 27.01.2021

(151) 05.05.2021

(730) **DAIKHANG MET s.r.o.**, Na Výsluní 1482/15, České Budějovice, 37007, CZ

(740) Thu Quyen Nguyenová, Masarykovo nám. 1024, Náměšť nad Oslavou, 67571

(210) O-566933

(591) Barevná

(510) (43) restaurace, kavárny, bary.

(511) 43

(540)



(111) **385149**

(220) 30.09.2020

(320) 30.09.2020

(442) 27.01.2021

(151) 05.05.2021

(730) **Centrum Karviná s.r.o.**, Václavské náměstí 834/17, Praha 1, Nové Město, 11000, CZ

(210) O-566934

(510) (35) reklama, propagace, řízení obchodní činnosti, obchodní administrativa, kancelářské práce; (36) pojištění, finančnictví, peněžnictví, služby v oblasti nemovitosti; (41) vzdělávání, školení, zábava, sportovní a kulturní činnosti.

(511) 35, 36, 41

(540)

Korso Karviná

(111) **385150**

(220) 30.09.2020

(320) 30.09.2020

(442) 27.01.2021

(151) 05.05.2021

(730) **ATOMIKA, z.s.**, Peřinova 117/10, Olomouc, Černovír, 77900, CZ

(740) Halaxová & Halaxová TETRAPAT, Mgr. Eva Halaxová, Jinonická 804/80, Praha 5, Košíře, 15800

(210) O-566936

(510) (16) tiskoviny zařazené do této třídy, zejména časopisy, informační a propagační materiály, letáky, kalendáře, fotografie; (25) trička, kšiltovky, mikiny, tepláky, sportovní kalhoty, ponožky, batohy; (41) organizování sportovních činností a sportovních soutěží, praktický výcvik, sportovní příprava pro děti, cvičení rodičů s dětmi, sportovní kurzy, pronájem sportovních zařízení, provozování sportovních zařízení, poskytování zařízení pro sportovní akce, sportovní a atletické soutěže, organizování vzdělávacích aktivit a zábavných soutěží, poskytování prostor a zařízení sportovních klubů, prázdninové tábory (zábava), pořádání kulturních a společenských akcí.

(511) 16, 25, 41

(540)

Svišti v pohybu

(111) **385151**

(220) 02.10.2020

(320) 02.10.2020

(442) 27.01.2021

(151) 05.05.2021

(730) **ÚSTECKÉ FÓRUM OBČANŮ**, Rembrandtova 382/6, Ústí nad Labem, Bukov, 40001, CZ

(210) O-566999

(591) Barevná

(510) (35) nábor politických pracovníků, nábor politických dobrovolníků, reklamní služby v oblasti politiky; (41) psaní politických projevů; (45) politické služby, služby v oblasti politické komunikace, služby v oblasti politického lobování, politické poradenství, politický výzkum a politická analýza, organizace politických setkání, konzultace v oblasti politiky, konzultace pro politické kampaně.

(511) 35, 41, 45

(540)



(111) **385152**

(220) 02.10.2020

(320) 02.10.2020

(442) 27.01.2021

(151) 05.05.2021

(730) **ÚSTECKÉ FÓRUM OBČANŮ**, Rembrandtova 382/6, Ústí nad Labem, Bukov, 40001, CZ

(210) O-567000
(510) (35) sestavování politických statistik, nábor politických pracovníků, nábor politických dobrovolníků, reklamní služby v oblasti politiky; (41) psaní politických projevů; (45) politické poradenství, politické služby, služby v oblasti politické komunikace, služby v oblasti politického lobování, politický výzkum a politická analýza, organizace politických setkání, konzultace v oblasti politiky, služby poskytování politických informací, konzultace pro politické kampaně.

(511) 35, 41, 45
(540)

**LEPŠÍ
SE
ER**

(111) **385154**
(220) 05.10.2020
(320) 05.10.2020
(442) 27.01.2021
(151) 05.05.2021
(730) **Skálová Michaela, DiS.**, Okružní 1505/65, Lysá nad Labem, 28922, CZ
März Nikola, Lidická 451/31, Karlovy Vary, Drahovice, 36001, CZ
(740) zaeRkováno s.r.o., Vršovická 478/51, Praha 10, Vršovice, 10100
(210) O-567037

(510) (9) data, databáze, systémy na zpracování dat, software pro místní správu sítě (saas), software pro obchodování v globální komunikační síti, software pro virtuální realitu, software usnadňující používání specializované decentralizované databáze blockchain nebo distribuované hlavní knihy k realizaci a záznamu finančních transakcí včetně obchodů ve spojitosti s použitím kryptoměny, počítačový software pro čištění a optimalizaci systému, počítačové programy, elektronické zprávy ke stažení, stahovatelné elektronické publikace, elektronické informační bulletiny ke stažení, elektronické a telekomunikační stroje a přístroje, bankomaty, automaty platební a na vkládání finančních prostředků, automaty na kryptoměny, mobilní aplikace, stahovatelné počítačové aplikace, usb flash disky, flash disky jako trezory, virtuální měna, kryptoměna, virtuální mince, virtuální žetony, virtuální známky, virtuální sázkové vklady, virtuální herní měna, virtuální medaile, virtuální bony, virtuální hrací známky, virtuální cenné známky, virtuální poukázky, virtuální majetek, virtuální podíly; (35) služby elektronického obchodu, a to poskytování informací o produktech prostřednictvím telekomunikačních sítí pro reklamní a prodejní účely, shromažďování a třídění informací do počítačových databází, poskytování digitalizovaných dat vztahujících se k obchodu, inzerce a inzertní služby, on-line inzerce v počítačové síti, reklama a propagace, virální marketing, zprostředkování propagace, služby a poradenství v oblasti obchodní propagace, rozšiřování a poskytování reklamních a inzertních materiálů, merchandising, maloobchodní služby vztahující se k prodeji mincí, šperků, hodinářských a chronometrických přístrojů, knih a oblečení, nádobí na stolování, reklamních předmětů, textilií, hrám a hračkám, zprostředkování smluv pro třetí osoby, zajišťování obchodních transakcí a obchodních kontaktů, zajišťování smluv na poskytování služeb pro třetí osoby, zprostředkování reklamních smluv a smluv o propagaci pro třetí strany, pořádání interaktivních virtuálních aukcí, provozování online trhu pro kupující a prodejce výrobků a služeb, franchising, obchodní poradenství vztahující se k franchisingu; (36) finanční a peněžní služby a bankovní služby, služby virtuálních měn, finanční informace, poskytování finančních informací on-line, finanční odhady, finanční analýzy a poradenství, devizové transakce, poskytování bezpečnostních schránek, poskytování předplacených karet a kuponů, služby směnáren, směnárenské služby s virtuálními měnami, elektronický převod kapitálu, převody ve virtuální měně, získávání finančních prostředků a finanční sponzorování, pojišťovací služby, úschova cenností včetně cenných papírů a drahých kovů, depozitní úschova cenných předmětů; (42) tvorba internetové platformy pro elektronické obchodování, software jako služby (saas), tvorba software, vědecké a technologické služby, služby v oblasti informačních technologií, služby testování, služby ověřování a služby kontroly kvality, poradenské a konzultační služby v oblasti vývoje, poradenství v oblasti elektronického zpracování dat, instalace a údržby počítačů a počítačového softwaru, vývoj počítačových systémů a systémová integrace v oblasti informační

bezpečnosti, hodnocení a vývoj kryptografických algoritmů a protokolů, konzultace v oboru kryptografické a informační bezpečnosti, licencování technologií, integrace kryptografických algoritmů, metod a hardwaru.

(511) 9, 35, 36, 42

(540)

MONETKY

(111) **385154**
(220) 05.10.2020
(320) 05.10.2020
(442) 27.01.2021
(151) 05.05.2021
(730) **Skálová Michaela, DiS.**, Okružní 1505/65, Lysá nad Labem, 28922, CZ
März Nikola, Lidická 451/31, Karlovy Vary, Drahovice, 36001, CZ
(740) zaeRkováno s.r.o., Vršovická 478/51, Praha 10, Vršovice, 10100
(210) O-567039

(510) (9) data, databáze, systémy na zpracování dat, software pro místní správu sítě (saas), software pro obchodování v globální komunikační síti, software pro virtuální realitu, software usnadňující používání specializované decentralizované databáze blockchain nebo distribuované hlavní knihy k realizaci a záznamu finančních transakcí včetně obchodů ve spojitosti s použitím kryptoměny, počítačový software pro čištění a optimalizaci systému, počítačové programy, elektronické zprávy ke stažení, stahovatelné elektronické publikace, elektronické informační bulletiny ke stažení, elektronické a telekomunikační stroje a přístroje, bankomaty, automaty platební a na vkládání finančních prostředků, automaty na kryptoměny, mobilní aplikace, stahovatelné počítačové aplikace, usb flash disky, flash disky jako trezory, virtuální měna, kryptoměna, virtuální mince, virtuální žetony, virtuální známky, virtuální sázkové vklady, virtuální herní měna, virtuální medaile, virtuální bony, virtuální hrací známky, virtuální cenné známky, virtuální poukázky, virtuální majetek, virtuální podíly; (35) služby elektronického obchodu, a to poskytování informací o produktech prostřednictvím telekomunikačních sítí pro reklamní a prodejní účely, shromažďování a třídění informací do počítačových databází, poskytování digitalizovaných dat vztahujících se k obchodu, inzerce a inzertní služby, on-line inzerce v počítačové síti, reklama a propagace, virální marketing, zprostředkování propagace, služby a poradenství v oblasti obchodní propagace, rozšiřování a poskytování reklamních a inzertních materiálů, merchandising, maloobchodní služby vztahující se k prodeji mincí, šperků, hodinářských a chronometrických přístrojů, knih a oblečení, nádobí na stolování, reklamních předmětů, textilií, hrám a hračkám, zprostředkování smluv pro třetí osoby, zajišťování obchodních transakcí a obchodních kontaktů, zajišťování smluv na poskytování služeb pro třetí osoby, zprostředkování reklamních smluv a smluv o propagaci pro třetí strany, pořádání interaktivních virtuálních aukcí, provozování online trhu pro kupující a prodejce výrobků a služeb, franchising, obchodní poradenství vztahující se k franchisingu; (36) finanční a peněžní služby a bankovní služby, služby virtuálních měn, finanční informace, poskytování finančních informací on-line, finanční odhady, finanční analýzy a poradenství, devizové transakce, poskytování bezpečnostních schránek, poskytování předplacených karet a kuponů, služby směnáren, směnárenské služby s virtuálními měnami, elektronický převod kapitálu, převody ve virtuální měně, získávání finančních prostředků a finanční sponzorování, pojišťovací služby, úschova cenností včetně cenných papírů a drahých kovů, depozitní úschova cenných předmětů; (42) tvorba internetové platformy pro elektronické obchodování, software jako služby (saas), tvorba software, vědecké a technologické služby, služby v oblasti informačních technologií, služby testování, služby ověřování a služby kontroly kvality, poradenské a konzultační služby v oblasti vývoje, poradenství v oblasti elektronického zpracování dat, instalace a údržby počítačů a počítačového softwaru, vývoj počítačových systémů a systémová integrace v oblasti informační bezpečnosti, hodnocení a vývoj kryptografických algoritmů a protokolů, konzultace v oboru kryptografické a informační bezpečnosti, licencování technologií, integrace kryptografických algoritmů, metod a hardwaru.

(511) 9, 35, 36, 42

(540)

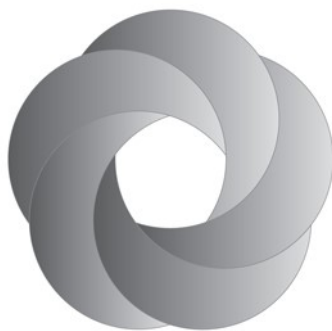

- (111) **385155**
(220) 06.10.2020
(320) 06.10.2020
(442) 27.01.2021
(151) 05.05.2021
(730) **ČEZNET s.r.o.**, Vilémovská 1602, Tachov, 34701, CZ
(740) Mgr. Jiří Mašek, advokát, Lochotínská 1108/18, Plzeň 1, Severní Předměstí, 30100
(210) O-567079
(591) Barevná
(510) (37) pozemní stavitelství, instalace, údržba a opravy kabelů s optickými vlákny, informační, konzultační a poradenské služby vztahující se ke všem výše uvedeným službám; (38) spoje-telekomunikační služby, telekomunikační služby vztahující se k místním i globálním datovým sítím, komunikační služby mezi počítači, přenosy prostřednictvím optických kabelů, hlasové telekomunikační výměny a telekomunikační výměny dat, služby internetu, informační, konzultační a poradenské služby vztahující se ke všem výše uvedeným službám; (42) navrhování a vývoj počítačového hardware a software, návrh místních i globálních vysokorychlostních datových sítí, vývoj počítačových sítí, technické konzultace v oblasti počítačových sítí, technické konzultace v oblasti telekomunikací a spojů, informační, konzultační a poradenské služby vztahující se ke všem výše uvedeným službám, instalace a údržba místních i globálních datových sítí, instalace počítačových sítí, pronájem času přístupu do počítačových sítí.
(511) 37, 38, 42
(540)



- (111) **385156**
(220) 07.10.2020
(320) 07.10.2020
(442) 27.01.2021
(151) 05.05.2021
(730) **Nano Medical s.r.o.**, 5. května 1640/65, Praha 4, Nusle, 14000, CZ
(740) Kania, Sedlák, Smola, s.r.o., Mendlovo náměstí 907/1a, Brno, Staré Brno, 60300
(210) O-567089
(591) Barevná
(510) (3) kosmetické masky, zejména suché kosmetické masky, nanovláknenné vrstvy pro kosmetické masky; (5) farmaceutické přípravky, potravní doplňky, náplasti, krytí ran, nosiče aktivních látek v lékových formách pro orální použití, nosiče aktivních látek ve formě náplastí pro transdermální použití; (10) medicínské prostředky, zejména chirurgický materiál, zdravotnické prostředky, zejména zdravotnické roušky, zdravotnické respirátory, medicínské vláknenné membrány, roušky chirurgické a roušky k lékařskému použití.
(511) 3, 5, 10

(540)



- (111) **385157**
(220) 11.10.2020
(320) 11.10.2020
(442) 27.01.2021
(151) 05.05.2021
(730) **Limosky.cz s.r.o.**, U Panelárny 136, Buštěhrad, 27343, CZ
(210) O-567212
(591) Barevná
(510) (5) potravní doplňky a dietetické přípravky, léčivé nápoje, vitaminové nápoje, nápoje upravené pro lékařské účely, dietetické nápoje pro léčebné účely, výživové doplňky ve formě nápojů, nápojové směsi jako dietní doplňky, nápoje obohacené vitaminy pro léčebné účely, dietetické nápoje upravené pro lékařské účely, nápojové směsi v prášku jako doplňky výživy, dietní nápoje pro batolata určené pro léčebné účely, diabetické ovocné šťávy (nápoje) upravené pro léčebné účely, výživové nápojové směsi pro použití jako náhražky jídla, práškové nápojové směsi s ovocnou příchutí jako potravinové doplňky, potravinové doplňky pro domácí zvířata, ve formě nápojových směsí v prášku; (29) mléčné výrobky a jejich náhražky, jogurtové nápoje, mléčné nápoje, kumys (mléčný nápoj), kokosové mléko (nápoj), kefir (mléčný nápoj), vaječný nápoj (nealkoholický -), kokosové mléko (nápoj), arašídové mléko (jako nápoj), ochucené mléčné nápoje, mandlové mléko (jako nápoj), nápoje na bázi jogurtu, bělidla (mléčná) do nápojů, mléčné nápoje obsahující ovoce, instantní smetana do nápojů, nápoje na bázi mléka, nápoje z kokosového mléka, mléčné nápoje s kakaem, nápoje z bakterií kyseliny mléčné, nápoje na bázi mandlového mléka, nápoje na bázi arašídového mléka, mléčné nápoje s příchutí kakaa, nápoje na bázi ovsa (náhražky mléka), mléčné nápoje s převažujícím podílem mléka; (30) led, zmrzlina, mražené jogurty a sorbety, zmrzlinové nápoje, ledové nápoje na bázi kávy, ledové nápoje na bázi čokolády, ledové nápoje na bázi kakaa, zpracované obilí, škrob a produkty z nich vyrobené, pečící přípravky a droždí, zpracovaná semena používaná k dochucování potravin a nápojů; (32) limonády, sirupy k přípravě limonády, energetické nápoje, energetické nápoje obsahující kofein, energetické nápoje (k jiným než lékařským účelům), pivo a pivovarnické výrobky, kvas (nealkoholický nápoj), nealkoholické nápoje s příchutí piva, nápoje na bázi piva, nealkoholické nápoje, izotonické nápoje, nápoje iontové, karbohydrátové nápoje, proteinové nápoje, syrovátkové nápoje, sorbety (nápoje), sarsaparilla (nealkoholický nápoj), nápoje obsahující vitamíny, nápoje pro sportovce, nápoje (medové) nealkoholické, mražené sycené nápoje, nápoje z guarany, nesycené nealkoholické nápoje, nealkoholické sladové nápoje, ochucené sycené nápoje, nutričně obohacené nápoje, nealkoholický cidre (jablečný nápoj), nápoje z uzených švestek, ramune (japonské sycené nápoje), douzhi (fermentovaný nápoj z fazolí), nápoje z fazolí mungo, nealkoholické nápoje z aloe vera, nealkoholické nápoje ze sušeného ovoce, mražené nápoje na bázi ovoce, nealkoholické nápoje s příchutí čaje, nápoje pro sportovce obohacené proteiny, nealkoholické nápoje s kávovou příchutí, nealkoholické nápoje obsahující zeleninové šťávy, perlivá voda obohacená vitaminy (nápoje), nápoje pro sportovce s obsahem elektrolytů, nealkoholické nápoje s obsahem ovocných šťáv, nápoje na bázi ořechů a sóji, nealkoholické perlivé nápoje z ovocných šťáv, nealkoholické nápoje obohacené vitaminy a minerálními solemi, džusy, zeleninové nápoje, ovocné nápoje, rajčatová šťáva (nápoj), šťávy zeleninové (nápoje), nápoje z ananasové šťávy, nápoje z jablečné šťávy, nápoje z hroznové šťávy, smoothie (mixované nápoje z čerstvého ovoce nebo zeleniny), nápoje ze směsi ovocných a zeleninových džusů, nápoje ze šťávy z červeného ženšenu, nealkoholické nápoje na bázi zeleninových šťáv, nealkoholické nápoje z hroznové šťávy, nápoje obsahující převážně ovocné šťávy, nápoje ze zázvorové šťávy, nápoje na bázi kokosu, nápoje z pomerančové šťávy, ovocné sirupovité nápoje, tonik (neléčivé nápoje), nízkokalorické nealkoholické nápoje, koly (nealkoholické nápoje), slazený sycený nápoj, nealkoholické sodové nápoje s příchutí čaje, vody (nápoje), minerální voda (nápoje), kokosová voda jako nápoj, funkční nápoje na bázi vody, voda

obohacená o minerály (nápoje), nápoje na bázi vody obsahující čajové výtažky, přípravky na výrobu nápojů, orgeada (nealkoholický nápoj), sirupy do nápojů, příchutě k přípravě nápojů, šumivé nápoje v prášku, sladové sirupy do nápojů, ovocné šťávy (nealkoholické nápoje), prášky na přípravu nápojů, sladký nápoj z limetkové šťávy, posilující nápoj z černého rybizu, koncentráty k přípravě nealkoholických nápojů, tablety pro přípravu šumivých nápojů, směsi ke zhotovování sorbetových nápojů, limetková šťáva na přípravu nápojů, citronová šťáva na přípravu nápojů, chmelové výtažky pro použití při přípravě nápojů, sirupy na výrobu nápojů s ovocnou příchutí, nealkoholické ovocné výtažky používané při přípravě nápojů, sirupy na výrobu nápojů na bázi syrovátky; (35) reklamní služby k propagaci nápojů, reklamní služby v oblasti propagace prodeje nápojů, reklamní, marketingové a propagační služby, obchodní služby a informace pro spotřebitele, dodávání alkoholických nápojů třetím osobám (nákup produktů pro jiné firmy), poskytování informací spotřebitelům v souvislosti s potravinami a nápoji, maloobchod a velkoobchod, a to maloobchodní prodej nealkoholických nápojů, velkoobchodní prodej nealkoholických nápojů, maloobchodní prodej přípravků na výrobu nápojů, maloobchodní služby v oblasti alkoholických nápojů, služby maloobchodních prodejen nápojů bez obsluhy, maloobchodní prodej alkoholických nápojů s výjimkou piva, maloobchodní prodej přípravků na výrobu alkoholických nápojů, velkoobchodní prodej alkoholických nápojů s výjimkou piva, velkoobchodní prodej přípravků na výrobu alkoholických nápojů, maloobchodní zásilkové služby týkající se nealkoholických nápojů, maloobchodní prodej vybavení pro ohřev (potravin a nápojů), maloobchodní prodej vybavení pro chlazení (potravin a nápojů), velkoobchodní prodej vybavení pro chlazení (potravin a nápojů), velkoobchodní prodej vybavení pro ohřev (potravin a nápojů); (39) distribuční služby pro nápoje, zejména alkoholické nápoje, dodávání potravin a nápojů připravených ke konzumaci, rozvážka dárkových košů obsahujících jídlo a nápoje, doprava a doručování zboží, doprava a přeprava, skladování nápojů, balení a skladování zboží.

(511) 5, 29, 30, 32, 35, 39
(540)



(111) **385158**
(220) 19.10.2020
(320) 19.10.2020
(442) 27.01.2021
(151) 05.05.2021
(730) **Veva Plus spol. s r.o.**, Rybná 682/14, Praha 1, Staré Město, 11000, CZ
(740) Mgr. Jan Buřil, advokát, Rybná 682/14, Praha 1, 11000
(210) O-567341
(510) (25) obuv, oděvy, pokrývky hlavy a části oděvů, obuvi a pokrývek hlavy; (28) sportovní potřeby a vybavení, hračky, hry a žertovné předměty, přístroje a zařízení pro zábavní parky a hřiště, vybavení pro dětská hřiště; (35) pomoc v obchodní a podnikatelské činnosti, management a administrativní služby, reklamní, marketingové a propagační služby, obchodní služby a informace pro spotřebitele; (41) služby v oblasti výchovy, vzdělávání, zábavy a sportu, rezervace vstupenek na vzdělávací, zábavní a sportovní aktivity a akce a související rezervační služby, zveřejňování, oznamování a psaní textů.

(511) 25, 28, 35, 41
(540)

urby20

(111) **385159**
(220) 19.10.2020

(320) 19.10.2020
(442) 27.01.2021
(151) 05.05.2021
(730) **Veva Plus spol. s r.o.**, Rybná 682/14, Praha 1, Staré Město, 11000, CZ
(740) Mgr. Jan Buřil, advokát, Rybná 682/14, Praha 1, 11000
(210) O-567342
(510) (25) obuv, oděvy, pokrývky hlavy a části oděvů, obuvi a pokrývek hlavy; (28) sportovní potřeby a vybavení, hračky, hry a žertovné předměty, přístroje a zařízení pro zábavní parky a hřiště, vybavení pro dětská hřiště; (35) pomoc v obchodní a podnikatelské činnosti, management a administrativní služby, reklamní, marketingové a propagační služby, obchodní služby a informace pro spotřebitele; (41) služby v oblasti výchovy, vzdělávání, zábavy a sportu, rezervace vstupenek na vzdělávací, zábavní a sportovní aktivity a akce a související rezervační služby, zveřejňování, oznamování a psaní textů.

(511) 25, 28, 35, 41

(540)

urby2020

(111) **385160**
(220) 20.10.2020
(320) 20.10.2020
(442) 27.01.2021
(151) 05.05.2021
(730) **Ryba David**, Jahodová 2890/109, Praha 10, Záběhllice, 10600, CZ
Rybová Lucie Ing., Jahodová 2890/109, Praha 10, Záběhllice, 10600, CZ
(740) Lucie Rybová, Jahodová 109, Praha 10, 10600
(210) O-567368
(510) (9) nahané počítačové programy, periferní zařízení počítačů, počítačové klávesnice, počítačové programy (stahovatelné), počítačový hardware, počítačový software (nahráný), rozhraní pro počítače, software počítačových her, stahovatelné počítačové aplikace; (16) papír a výrobky z papíru, zejména papírové ubrusy a ostatní pokrývky, papírové stolní běhouny, ručníky, kapesníky, papírové obaly, plakáty, letáky, kalendáře, pohlednice, blahopřání, ozdobné reklamní, propagační a upomínkové předměty, papírové hry; (28) deskové hry, figurky (hračky), hrací karty, hračky, hry, mobilní telefony (hračky), plyšové hračky, plyšovi medvidci, přenosné hry s displeji z tekutých krystalů, přístroje na arkádové videohry, přístroje na videohry, puzzle, roboti (hračky), společenské hry, stavebnice (hračky), vycpané hračky, zařízení na hry.

(511) 9, 16, 28

(540)

Žulíci

(111) **385161**
(220) 26.10.2020
(320) 26.10.2020
(442) 27.01.2021
(151) 05.05.2021
(730) **Kurka Martin**, Vršovická 1489/31, Praha 10, 10100, CZ
(210) O-567486
(591) Barevná
(510) (14) vzácné kovy a jejich slitiny, šperky, drahokamy a polodrahokamy, hodinářské a chronometrické přístroje; (16) papír a lepenka, tiskárenské výrobky, potřeby pro vazbu knih, fotografie, papírnické zboží a kancelářské potřeby (s výjimkou nábytku), lepidla pro kancelářské potřeby nebo pro domácnost, potřeby pro rýsování a kreslení a potřeby pro umělce, malířské štětce, tištěné instruktážní a výukové materiály, potravinářské plastové archy, plastové fólie a sáčky pro balení a obaly z papíru nebo plastických hmot, tiskařské typy, štočky; (18) kůže a imitace kůže, zvířecí kůže a usně, zavazadla a tašky, deštníky a slunečníky, vycházkové hole; biče, postroje a sedlářské výrobky, obojky a oblečky pro zvířata; (21) domácí a kuchyňské potřeby a nádoby na vaření a nádobí na stolování, (kromě lžic, vidliček a lžic), hřebeny a mycí houby, kartáče (ne však malířské štětce), materiály pro výrobu kartáčů, pomůcky pro čištění, sklo v surovém stavu nebo částečně zpracované (kromě stavebního skla), výrobky ze skla, porcelánu a kameniny; (24) textilie a náhražky textilií; (25) oděvy, obuv, pokrývky hlavy; (35) reklama, propagace, řízení obchodní činnosti, obchodní administrativa, kancelářská práce; (41) vzdělávání, školení, zábava, sportovní a kulturní činnost.

(511) 14, 16, 18, 21, 24, 25, 35, 41

(540)



(111) **385162**

(220) 27.10.2020

(320) 27.10.2020

(442) 27.01.2021

(151) 05.05.2021

(730) **Bejbl Vlastimil**, Hálkova 1017, Benešov, 25601, CZ

(740) Macek and Partners, Mgr. Jiří Macek, Sázavská 751/16, Praha 2, Vinohrady, 12000

(210) O-567505

(591) Barevná

(510) (25) oblečení pro volný čas, oděvy, pokrývky hlavy, čelenky, sluneční kšiltky, trička, šátky, šály, opasky, bundy, vesty, kabáty, mikiny, kalhoty, šortky, oděvní doplňky v jiné třídě neuvedené, obuv, kloboučnické zboží, dětské oblečení; (28) hračky, plyšové hračky, hračky zvířata, vycpané hračky, plyšovní medvídci, plyšovní medvídci na hrani; (31) řezané květiny, přírodní aranžované květiny, živé aranžované květiny, živé květiny (jako ozdoby), konzervované květiny pro dekorální účely, živé růže, růže.

(511) 25, 28, 31

(540)



(111) **385163**

(220) 30.10.2020

(320) 30.10.2020

(442) 27.01.2021

(151) 05.05.2021

(730) **Rykalová Petra**, Žatecká 342, Kralovice, 34141, CZ

(210) O-567562

(510) (35) maloobchod s přírodními dekoracemi, kyticemi, věnci; (44) aranžování květin; (45) svatební agentury.

(511) 35, 44, 45

(540)

ateliér srdcem

(111) **385164**

(220) 30.10.2020

(320) 30.10.2020

(442) 27.01.2021

(151) 05.05.2021

(730) **TOP PRINT Packaging s. r. o.**, Kaštanová 530/125b, Brno, 62000, CZ

(740) Mgr. Lukáš Dlabáček, patentový zástupce, Bolzanova 461/5, Brno, 61800

(210) O-567566

(591) Barevná

(510) (16) obaly (papírnické výrobky), tiskárenské výrobky, lepenka, papírnické zboží; (35) propagační činnost, reklama, marketing; (36) služby nemovitostní, správa nemovitostí, pronájem nemovitostí.

(511) 16, 35, 36

(540)

**TOP PRINT
PACKAGING**

(111) **385165**

(220) 02.11.2020

(320) 02.11.2020

(442) 27.01.2021

(151) 05.05.2021

(730) **TECHNOLOGY CENTER Czech Republic s.r.o.**, Korunní 1065/107, Praha 3, Vinohrady, 13000, CZ

(740) Mgr. Ondřej Zelenka, Habartice 36, Klatovy, 33901

(210) O-567621

(510) (41) služby v oblasti vzdělávání, zábavy a sportu, organizování konferencí, výstav a soutěží, poskytování školení a vzdělání, služby v oblasti přednášek vztahujících se k manažerským dovednostem, organizování školení.

(511) 41

(540)

CEMAS

(111) **385166**

(220) 04.11.2020

(320) 04.11.2020

(442) 27.01.2021

(151) 05.05.2021

(730) **Hempoint, s.r.o.**, Brtnická 4903/108, Jihlava, 58601, CZ

(210) O-567690

(510) (1) proteiny pro potravinářský průmysl, proteiny pro použití při výrobě doplňků stravy, rostlinné výtažky pro potravinářský průmysl; (5) bylinné výtažky pro léčebné účely, bylinné a rostlinné výtažky pro léčebné účely, léčivé byliny, léčivé byliny v sušené nebo konzervované formě, léčebné oleje, protizánětlivé masti, potravinové doplňky, proteinové potravinové doplňky, potravinové doplňky pro zvířata, tinktury pro léčebné účely, byliny na kouření pro léčebné účely, cigarety bez tabáku pro léčebné účely, výživové doplňky, výživové doplňky do krmiva hospodářských zvířat, konopí pro léčebné účely, byliny na kouření pro lékařské účely, doplňky krmiva pro veterinární účely, potravinové doplňky z proteinového prášku, potravinové doplňky pro lidi a zvířata; (22) konopí (materiál), provaznické zboží z konopí, vlákno z konopí setého (surové), konopné síť, provázky, motouzy, konopná vlákna; (24) látky z konopí, konopné textilie, tkaniny konopné, látky z konopné příze, směšové tkaniny s konopným základem, textilie, čalounické látky, konopná síťovina, konopná síťovina (látka), textilní látky, textilní materiály, tkaniny, tkaniny pro textilní účely, konopná tkanina, směšové tkaniny z konopí a bavlny, směšové tkaniny z konopí a hedvábí, směšové tkaniny z konopí a vlny; (28) neplovoucí krmiva (návnady) pro rybolov; (29) konopné mléko používané jako náhražka mléka, jedlé oleje a tuky, jedlé tuky, potravinářské oleje, pomazánky na chléb obsahující tuk, pomazánky na bázi ořechů, rostlinné oleje do potravin, rostlinné tuky do potravin; (30) potravinářské mouky, potravinářské přísady [jiné než esenciální oleje], koření, kořenící směsi, květy nebo listy jako náhražka čaje, květy nebo listy k použití jako náhražka čaje, ochucovadla, sušenky, sladké sušenky pro lidskou spotřebu, sušené byliny; (31) rostliny konopí, konopí, nezpracované, konopné pazdeří jako podestýlka pro zvířata, krmiva pro koně, krmiva pro ryby, krmiva pro kuřata, krmiva pro hospodářská zvířata, krmiva a potravina pro zvířata, krmiva pro zvířata ve formě granulí, krmné zrniny, krmný šrot, pokrutiny, pokrutiny jako krmivo pro dobytek, semena pro pěstování rostlin, semena určená pro živočišnou

spotřebu, semena pro zemědělství, krmiva suchá pro zvířata, směsná krmiva pro zvířata; (34) cigarety bez tabáku, pro jiné než léčebné účely, byliny ke kouření; (35) konzultace v oblasti obchodní činnosti v oboru zemědělství; (41) pořádání konferencí, pořádání seminářů, pořádání přednášek, pořádání a vedení symposií, organizování a pořádání konferencí, pořádání a vedení konferencí, organizování a pořádání kongresů, pořádání a vedení kongresů, pořádání prezentací pro vzdělávací účely, pořádání kongresů pro vzdělávací účely, pořádání seminářů pro vzdělávací účely, pořádání, vedení a organizování konferencí, pořádání, vedení a organizování seminářů, pořádání a vedení vzdělávacích seminářů, příprava a pořádání vzdělávacích kurzů, předávání know-how [odborné vzdělávání], pořádání a vedení workshopů (vzdělávání), organizování vzdělávacích seminářů, organizování seminářů a konferencí, pořádání a organizování seminářů, pořádání a vedení seminářů, organizování seminářů zaměřených na vzdělávání, organizování seminářů v oblasti školení, organizování workshopů a seminářů, pořádání a vedení konferencí a seminářů, pořádání seminářů a kongresů v oblasti medicíny, organizování vzdělávacích kongresů, vedení seminářů a kongresů, pořádání kongresů pro školicí účely, pořádání, vedení a organizování kongresů, školení, vedení workshopů (školení), školení a vzdělávání, poskytování školení a vzdělání, poskytování školení a výuky, poskytování on-line školení, odborné vzdělávání a školení, organizování vzdělávacích přednášek, pořádání a vedení přednášek, pořádání a vedení přednášek pro školicí účely, pořádání a vedení přednášek pro vzdělávací účely, organizování workshopů, pořádání odborných workshopů a výukových kurzů, vedení kurzů, seminářů a workshopů; (42) technologické konzultace, technické konzultace v oblasti výroby, odborné konzultace vztahující se k technologiím, poradenství v oblasti ochrany životního prostředí; (44) odborné poradenství pro zemědělství, poradenství v oblasti zemědělství, poradenství vztahující se k zemědělství, poradenství týkající se pěstování rostlin.

- (511) 1, 5, 22, 24, 28, 29, 30, 31, 34, 35, 41, 42, 44
(540)

Hempoint

- (111) **385167**
(220) 04.11.2020
(320) 04.11.2020
(442) 27.01.2021
(151) 05.05.2021
(730) **DANCE WORLD - TANEČNÍ SVĚT z.s.**, Zámecká 34, Teplice nad Metují, 54957, CZ
(740) Šindelka & Lachmannová advokáti s.r.o., Karel Šindelka, Slavětinská 1146/39, Praha 9, Klánovice, 19014
(210) O-567691
(591) Barevná
(510) (29) maso, ryby, drůbež a zvěřina, masové výtazky, konzervované, mražené, sušené a vařené ovoce a zelenina, želé, džemy, kompoty, vejce, mléko, sýr, máslo, jogurt a jiné mléčné výrobky, jedlé oleje a tuky, burgery, hamburgery, chuťovky na bázi sýra, polévky a vývary, masové výtazky, hotová zeleninová jídla, hotová jídla vyrobená z masa (převážně z masa), předkrmové saláty (antipasti), předkrmny na bázi zeleniny, uzeniny, párky, kobásy, salámy, sýrové výrobky, bramborové hranolky, chipsy (bramborové), mandle zpracované, oříšky zpracované; (30) káva, čaj, kakao a kávové náhražky, rýže, těstoviny a nudle, tapioka a ságo, mouka a obilninové přípravky, chléb, pečivo a cukrovinky, čokoláda, zmrzlina, sorbety a jiné zmrzlinářské výrobky, cukr, med, melasa, droždí, prášek do pečiva, sůl, ochucovadla, koření, konzervované byliny, ocet, omáčky a jiná dochucovadla, led [zmrzlá voda], těstoviny, těstovinová jídla, sušené a čerstvé těstoviny, nudle a knedlíky, hotová jídla na bázi těstovin, pizza, calzone (plněná pizza), omáčky, rizoto, moučníky, zákusky, dorty a sušenky, cereální tyčinky a energetické tyčinky, tatarská omáčka (původní), kečup; (32) piva, nealkoholické nápoje, minerální a sycené vody, nápoje a šťávy ovocné, sirupy a jiné nealkoholické přípravky ke zhotovení nápojů; (33) alkoholické nápoje, vína; (35) dodavatelské služby pro třetí osoby (nákup výrobků a služeb pro jiné podniky), reklama, propagace a inzerce, zprostředkovatelská činnost v oblasti obchodu v oblasti nápojů a potravin, informační a konzultační činnost v oblasti obchodu s nápoji a potravinami, maloobchodní a velkoobchodní prodej nápojů a potravin, maloobchod a velkoobchod s nápoji a potravinami; (39) rozvoz zboží, rozvoz jídel restauracemi, služby v oblasti doručování potravin, doprava a doručování zboží, distribuce výrobků pro jiné podnikatelské subjekty; (43) služby zajišťující stravování a nápoje, služby týkající se přípravy jídel a nápojů, služby týkající se restaurací s prodejem jídel s sebou, služby týkající se jídel na odnos s sebou, zajišťování hromadného stravování (catering), zásobování, služby dodávání jídel k okamžité spotřebě.

- (511) 29, 30, 32, 33, 35, 39, 43
(540)



- (111) **385168**
(220) 04.11.2020
(320) 04.11.2020
(442) 27.01.2021
(151) 05.05.2021
(730) **Frenclová Diana MVDr.**, Konská 414, Třinec, 73961, CZ
(740) Jindyne s.r.o., U Statku 77, Mnichovo Hradiště, Hněvovsice, 29501
(210) O-567692
(591) Barevná
(510) (35) maloobchodní a velkoobchodní prodej veterinárních přípravků a látek, potravních doplňků a dietetických přípravků pro zvířata, krmiva pro zvířata; (41) služby v oblasti vzdělávání týkající se péče o zdraví zvířat; (44) služby péče o zdraví zvířat.
(511) 35, 41, 44
(540)



- (111) **385169**
(220) 05.11.2020
(320) 05.11.2020
(442) 27.01.2021
(151) 05.05.2021
(730) **WeWork Companies LLC**, 115 West 18th Street, New York, NY 10011, US
(740) Čermák a spol., JUDr. Karel Čermák Ph.D., LL.M., advokát, Elišky Peškové 15/735, Praha 5, 15000
(210) O-567709
(510) (9) počítačový aplikační software pro mobilní telefony a kapesní počítače, jmenovitě správa členství ve službě sdíleného pracoviště, vyžádání a přiřazení kanceláře, rezervace konferenčních místností; (35) poskytování kancelářských služeb v oblasti sdílení kanceláří a zařízení pro sdílenou práci vybavených pracovními stoly, soukromými kanceláři, kancelářským vybavením, poštovním oddělením, tiskovým centrem, recepcí, kuchyní, jednacími místnostmi, telekomunikačním zařízením a dalším kancelářským vybavením, poskytování obchodních informací, obchodní služby rozvoje podnikání v podobě poskytování začáteční podpory pro podnikání druhých, poskytování podpůrných kancelářských služeb, on-line obchodní networkingové služby; (36) správa a zprostředkování v oblasti nemovitostí, správa nemovitostí, pronájem, zprostředkování, leasing a správa obchodního majetku, kanceláří a kancelářských prostor, pronájem kancelářských prostor, zprostředkování nemovitostí pro ostatní, sdílení kancelářských prostor po hodinách, pronájem kanceláří, služby podnikatelských inkubátorů, jmenovitě poskytování pracovních prostor obsahujících obchodní vybavení a další vybavení pro nově vznikající, začínající a stávající společnosti; (43) služby v oblasti zajišťování jídla a pití, služby kaváren, barů, cukráren a restaurací, stravovací služby, služby salónků, poskytování komunitních center pro společenská shromáždění a setkání, poskytování konferenčních, výstavních a jednacích prostor, pronájem konferenčních místností, banketových sálů a jídelen a konferenčních místností pro obchodní a společenské akce.
(511) 9, 35, 36, 43

(540)



(111) **385170**

(220) 06.11.2020

(320) 06.11.2020

(442) 27.01.2021

(151) 05.05.2021

(730) **Šašek Ondřej**, č. p. 104, Šemnice, 36272, CZ

Brázda Lukáš, Sidliště Hegerova 931, Polička, Horní Předměstí, 57201, CZ

(740) Spring Walk advokátní kancelář s.r.o., Mgr. Jaroslav Zeman, Veselá 169/24, Brno, Brno-město, 60200

(210) O-567721

(510) (9) nosiče dat magnetické, záznamové disky, všechny formy textových, datových, grafických, audio, video a audiovizuálních nahrávek, nahraný textový, datový, grafický, audio, video a audiovizuální obsah ve formě desek, pásek, kazet, cd, DVD, vyzváněcích tónů, tónů zpětného vyzvánění, hlasových tónů, video vyzvánění nebo jiných médií a ke stažení prostřednictvím internetu nebo jiných komunikačních sítí nebo bezdrátových zařízení, grafika a tapety s možností stažení, počítačový software, včetně počítačového softwaru pro vedení a koordinaci stahování a streamingu video, textových a audio souborů na požádání přes globální počítačové sítě, počítačový software, který umožňuje identifikování, lokalizování, vyhledávání, procházení, indexování, získávání, přenos, stahování a příjem video, textových a audio souborů přes globální počítačové sítě, on-line webcasty a podcasty ke stažení zaměřené na hudbu, zábavu a hudební umělce, stahovatelné multimediální soubory obsahující umělecká díla, texty, zvukové nahrávky, videonahrávky, fotografie a internetové odkazy na webové stránky vztahující se k hudbě, zábavě a hudebním umělcům, stahovatelné elektronické on-line publikace ve formě časopisů, informačních bulletinů, knih, příruček a not v oboru hudby, zábavy a hudebních umělců, počítačový software pro použití s multimediálními přehrávači a se zábavními a komunikačními zařízeními, počítačový hardware a software pro přístup k hudbě, videím a jiným digitálním nahrávkám a pro jejich nákup prostřednictvím internetu nebo jiných komunikačních sítí, přístroje pro záznam, převod a reprodukci textu, zvuku a/nebo obrazu, hudební zvukové nahrávky a videonahrávky, hudební zvukové a videozáznamy ke stažení, widgety, jmenovitě grafická uživatelská rozhraní, součásti a zařízení pro vše výše uvedené, počítačový software pro použití při doručování, distribuci a přenosu mediálního obsahu, počítačový software umožňující přenos, ukládání, sdílení, sběr, editaci, organizaci a modifikaci mediálního obsahu, software pro streaming médií, počítačový aplikační software pro streaming audiovizuálního mediálního obsahu prostřednictvím internetu, podcasty, podcasty ke stažení; (35) prezentace výrobků na komunikačních médiích pro maloobchodní účely, jmenovitě maloobchodní služby v prodejnách, služby v oblasti poštovních objednávek a on-line služby v oboru hudby a hudební zábavy, poskytování on-line hudby ke stažení, propagace hudby druhých prostřednictvím poskytování on-line portfolií přes webovou stránku, služby on-line maloobchodních prodejen zaměřené na široké spektrum spotřebního zboží druhých, služby on-line maloobchodní prodejny zaměřené na hudební zvukové nahrávky, hudební zvukové nahrávky ke stažení, on-line maloobchodní služby v oblasti digitální hudby s možností stažení, on-line maloobchodní služby zaměřené na hudbu ke stažení a předem nahranou, on-line maloobchodní služby zaměřené na souvislý přenos předem nahraných hudebních, audio, vizuálních a audiovizuálních obsahů; (38) služby komunikace mobilními telefony, elektronické komunikační služby prostřednictvím telefonu, přenos podcastů, televizní vysílání, vysílání komerční webové stránky na internetu nebo na bezdrátových elektronických komunikačních zařízeních, služby přijímání a odesílání elektronických zpráv, poskytování přístupu k domácím a kancelářským nákupním a objednávkovým službám prostřednictvím počítačových, globálních počítačových sítí a/nebo interaktivních komunikačních

technologí, telekomunikace informací (včetně webových stránek), počítačových programů a jakýchkoliv jiných dat, poskytování přístupu k webovým stránkám s digitální hudbou na internetu nebo bezdrátově elektronickém komunikačním zařízení služby v podobě souvislého přenosu dat, streaming video a audio materiálu z internetu, služby v podobě souvislého přenosu video, audio, audiovizuálního materiálu a televizního vysílání, poskytování přístupu k internetovým platformám (včetně mobilního internetu) ve formě zakázkových webových stránek zaměřených na uživatelsky definované nebo specifikované informace, osobní profily, zvuk, obraz, fotografické obrazy, text, grafiku a data; (41) tvorba podcastů, poskytování zábavy prostřednictvím podcastů, tvorba vzdělávacího obsahu pro podcasty, postprodukční editování v oboru hudby, služby nahrávacího studia, poskytování internetového webového portálu v oboru hudby, služby fanclubů, poskytování hudby bez možnosti stažení, výchova, zábava, kulturní aktivity, výroba a vydávání hudby, poskytování on-line zábavy, jmenovitě poskytování zvukových a video nahrávek bez možnosti stažení v oboru hudby a zábavy související s hudbou, zábavní služby, jmenovitě poskytování on-line nahraných zvukových a video nahrávek bez možnosti stažení prostřednictvím globální počítačové sítě, fancluby, příprava a vydávání vzdělávacích materiálů pro druhé v oboru hudby a zábavy, produkce audio a zvukových nahrávek, výroba nahrávek, výroba filmů a videí, zábavní služby ve formě vystoupení hudebních umělců prostřednictvím televize, rozhlasu a zvukových a video nahrávek, zábavní služby, jmenovitě vystupování hudebních umělců, prováděná živě a nahrávaná pro budoucí distribuci, vzdělávací a zábavní služby, jmenovitě produkce a prezentace hudebních představení a komediálních představení před živým publikem, která jsou všechna vysílána živě nebo nahrávána pro pozdější vysílání, příprava zábavních programů k vysílání, výběr a sestavování předem nahrané hudby pro její vysílání třetími osobami, zábavní služby pomocí webové stránky s hudebními představeními, hudebními videi, příslušnými hudebními klipy, fotografiemi a jinými multimediálními materiály s hudbou a zábavou bez možnosti stažení, zábavní služby, jmenovitě poskytování nahrané hudby, hudebních informací a komentářů a článků o hudbě, nikoliv ke stažení, všechno on-line přes celosvětovou počítačovou síť, zábavní služby, jmenovitě poskytování online hudebních přehledů, přehledů hudebních umělců a hudebních videonahrávek, zábavní služby, jmenovitě organizování a produkce muzikálů a divadelních představení, zábavní služby, jmenovitě pořádání výstav v oboru hudby a umění, multimediální zábavní služby v podobě vývoje, záznamu, produkce a postprodukce v oboru filmů a videí, organizování výstav pro zábavní účely, zaměřených na hudbu a umění, vydávání webových časopisů, služby v oboru distribuce hudby, jmenovitě distribuce hudby druhých, poskytování elektronických publikací on-line přes globální počítačovou síť, informační, konzultační a poradenské služby vztahující se k výše uvedeným službám; (42) hosting podcastů, navrhování, tvorba a hostování webových stránek, hosting webové stránky v globální počítačové síti za účelem prodeje audio a video multimédií, textů, dat a grafických materiálů, informační, konzultační a poradenské služby, přičemž všechno se vztahuje k výše uvedenému, včetně takových služeb poskytovaných on-line z počítačové sítě nebo prostřednictvím internetu nebo extranetu v hudebním průmyslu, návrhy počítačového hardwaru a softwaru.

(511) 9, 35, 38, 41, 42

(540)

Vokál studio

(111) **385171**

(220) 06.11.2020

(320) 06.11.2020

(442) 27.01.2021

(151) 05.05.2021

(730) **Wjenzek s.r.o.**, Opavská 427, Velké Hoštice, 74731, CZ

(740) Ing. Petr Soukup, tř. Svobody 43/39, Olomouc, 77900

(210) O-567723

(591) Barevná

(510) (12) odkladače jízdních kol (stojany), zadní nosiče a držáky jízdních kol na tažné zařízení určené pro motorová vozidla, spojovací, upevňovací a tažná zařízení pro připojení přívěsů, střední nosiče a držáky všeho druhu určené pro motorová vozidla, včetně zavazadlových nosičů, nosičů a držáků jízdních kol, lyží a lodí, nosiče na jízdní kola, nosiče jízdních kol na vozidla, zavazadlové nosiče na jízdní kola, schránky na zavazadla spadající do třídy 12, nosiče nákladu na vozidla, díly, části a příslušenství pro výše uvedené výrobky; (35) velkoobchodní a maloobchodní činnost se zaměřením na výrobky uvedené výše ve třídě 12, zprostředkovatelská obchodní činnost s výrobky výše uvedenými ve třídě 12, komerční využití internetu v oblastech

obchodu a nabídky výrobků uvedených výše ve třídě 12 a komerční informační služby prostřednictvím Internetu za účelem obchodu, předvádění zboží, reklama on-line v počítačové síti, rozšiřování vzorků zboží, reklama, marketing, administrativní činnost, franchising, provozování e-shopu; (37) instalace, opravy, údržba, modernizace a montáž automobilových nosičů a držáků a tažných zařízení pro automobily včetně držáků jízdních kol a jiných zavazadel, poradenská a konzultační činnost ke službám v této třídě uvedeným; (42) inženýrské práce (expertizy), projektová činnost, studie technických projektů, průmyslový design, tvorba technologických postupů výroby automobilových nosičů a držáků a tažných zařízení pro automobily včetně držáků jízdních kol a jiných zavazadel, zpracování odborných posudků, projektování automobilových nosičů a držáků a tažných zařízení pro automobily včetně držáků jízdních kol a jiných zavazadel, poradenská a konzultační činnost ke službám v této třídě uvedeným, zkoušky automobilových nosičů a držáků a tažných zařízení pro automobily včetně držáků jízdních kol a jiných zavazadel.

(511) 12, 35, 37, 42
(540)



- (111) **385172**
(220) 07.11.2020
(320) 07.11.2020
(442) 27.01.2021
(151) 05.05.2021
(730) **Na Florenci Development s.r.o.**, Na Florenci 2116/15, Praha 1, Nové Město, 11000, CZ
(740) Mgr. Martina Zdvihalová, Ph.D. - patentová a právní kancelář, Mgr. Martina Zdvihalová Ph.D., K Pazderně 2031, Benešov, 25601
(210) O-567733
(510) (35) administrativní provozování obchodního, nákupního a kancelářského centra, pronájem reklamních a informačních ploch, pomoc při řízení obchodní činnosti, obchodní administrativní, kancelářské práce, tvorba reklamy, poskytování propagačních informací, reklamní, inzertní a propagační činnost prostřednictvím jakéhokoliv média, rozšiřování a poskytování reklamních a inzertních materiálů, periodických a neperiodických tiskovin, novin a časopisů určených pro reklamu a propagaci, prospektů, letáků, katalogů, reklamní literatury a jiných nosných médií i prostřednictvím sítě internet, reklama on-line v počítačové síti, průzkumy trhu, inzerce, marketing, obchodní rešerše, příprava a vkládání informací o realitních nabídkách a poptávkách do počítačových databází, systemizace informací do počítačové databáze, vytváření, zpracovávání a třídění obchodních dat v rámci databází; (36) činnost realitní kanceláře zahrnující správu a obhospodařování nemovitostí, zprostředkování správy a obhospodařování nemovitostí, nájem, pronájem a zprostředkování nájmu a pronájmu nemovitostí, obchodů, kanceláří, bytů a rodinných domků, nákup, prodej a výměna nemovitostí, zprostředkování nákupu, prodeje a výměny nemovitostí, odhady a oceňování nemovitostí, úvěrové a hypoteční konzultace, poskytování a zprostředkování úvěrů a hypotečních výpůjček, konzultační a poradenská činnost spojená s kompletní činností realitní kanceláře, finanční služby v oblasti obchodu s realitami, konzultační a poradenská činnost v oblasti obchodu s realitami, poskytování informací o nemovitostech prostřednictvím sítě internet (pomocí fotografií, videí a filmů umístěných na internetu), finanční developerské služby v oblasti nemovitostí, informační činnost v oblasti realit, poskytování základních služeb spojených s pronájmem nemovitostí spadajících do této třídy; (37) výstavba a přestavba budov v občanské a investiční výstavbě včetně rodinných domů dřevěných i zděných, činžovních domů, kladení podlah, montáž, inspekce, servis, údržba a opravy staveb a zařízení ve shora uvedených oborech, stavební úpravy v rámci dokončování staveb, výstavba hřišť, zejména dětských hřišť, instalace objektů zahradní architektury,

údržba objektů zahradní architektury, montování objektů zahradní architektury, výstavba parků (stavební služby), developerská činnost ve stavebnictví; (39) pronájem garážových, parkovacích a skladovacích prostor, včetně poskytování základních služeb s tím souvisejících spadajících do této třídy; (41) pořádání a provozování společenských, kulturních, zábavních i sportovních akcí; (43) hotelové služby, ubytovací služby, hostinská a restaurační činnost, provozování restaurací a kaváren.

(511) 35, 36, 37, 39, 41, 43
(540)



NUSELSKÝ PIVOVAR
R E Z I D E N C E

- (111) **385173**
(220) 06.11.2020
(320) 06.11.2020
(442) 27.01.2021
(151) 05.05.2021
(730) **Lípa Ondřej**, Kurzova 2374/23, Praha 5, Stodůlky, 15500, CZ
(740) Mgr. Karel Fischer, advokát, Mgr. Karel Fischer, Kaprova 42/14, Praha 1, Staré Město, 11000
(210) O-567736
(510) (16) výukové materiály, knihy, časopisy, tiskoviny, periodika; (35) propagační činnost v oblasti fotbalu a sportu; (41) vzdělávací, školicí a lektorské činnosti, pořádání kurzů a školení, výchova dětí a mládeže, sportovní činnosti, tělovýchova, organizování a pořádání sportovních akcí, poradenství a poskytování informací v oblasti vzdělávání, výchovy, kultury, zábavy a sportu.
(511) 16, 35, 41
(540)

REVOLUCE

FOTBALOVÁ
EVOLUCE

- (111) **385174**
(220) 09.11.2020
(320) 09.11.2020
(442) 27.01.2021
(151) 05.05.2021
(730) **Řezník Michal**, Vančurova 1475/6, Svitavy, Předměstí, 56802, CZ
(740) Mgr. Marek Hylena, advokát, Staré náměstí 15, Česká Třebová, 56002
(210) O-567738
(591) Barevná
(510) (9) herní software pro použití v počítačích, počítačový herní software do mobilních telefonů, počítačové herní programy stažené prostřednictvím internetu (software), herní software pro použití s videoherními konzolami, elektronický herní software pro kapesní elektronická zařízení, počítačový herní software pro použití v mobilních přístrojích, počítačový herní software pro použití s online interaktivními hrami, software pro počítačové hry, počítačové hry ke stažení, počítačové herní programy (software), herní software ke stažení, interaktivní multimediální počítačové herní programy, herní software pro virtuální realitu, počítače, přístroje pro zpracování informací včetně pracovních stanic, hardwarové doplňky, tiskárny, plottery, tablety, optické nosiče dat, počítačové programy (nahrané), počítačové programy (s možností stažení), počítačové periferie; (25) oděvy, obuv, reklamní oděvy; (35) maloobchod a velkoobchod s výše uvedenými výrobky ve třídách 9, 25, internetový obchod s výše uvedenými výrobky ve

třídách 9, 25, zprostředkovatelská činnost v oblasti obchodu s výše uvedenými výrobky ve třídách 9, 25, prodej reklamních a upomínkových předmětů - merchandise, systematizace informací do počítačové databáze, poskytování obchodních konzultačních a poradenských služeb pomocí globální počítačové sítě v oblasti software, internetových aplikací a informačních systémů, propagační a reklamní služby vztahující se k výrobkům výše zařazeným do tříd 9, 25, a službám výše zařazeným do tříd 41 a 42, reklama on-line v počítačové síti, poskytování obchodních konzultačních a poradenských služeb pomocí globální počítačové sítě v oblasti internetových aplikací, informačních systémů, herních aplikací a herního SW a HW, merchandising; (41) pronájem herního SW a HW, pronájem serverů, služby pronájmu zábavních herních automatů, pronajímám herních přístrojů a zařízení, elektronické herní služby poskytované prostřednictvím globální komunikační sítě, poskytování on-line zábavy ve formě herních turnajů, herní služby poskytované prostřednictvím počítačových sítí a globálních komunikačních sítí, poskytování informací hráčům o stavu jejich herního skóre prostřednictvím webových stránek, poskytování počítačových her, ke kterým mají uživatelé sítě přístup, pořádání odborných kurzů, školení a jiných vzdělávacích akcí, vzdělávací služby, zejména organizace výuky, seminářů, konferencí a praktických cvičení v oblasti internetových aplikací, informačních systémů a herního SW a HW, poskytování vzdělávacích služeb a poskytování vzdělávacích informací pomocí globální počítačové sítě v oblasti internetových aplikací, informačních systémů a herního SW a HW; (42) vývoj počítačového hardwaru pro počítačové hry, navrhování a vývoj softwaru pro počítačové hry, navrhování a vývoj softwaru pro počítačové hry a softwaru virtuální reality, pronájem počítačového herního softwaru, herní platformy ve formě softwaru jako služby (SaaS), poradenské a konzultační služby v oblasti počítačového herního a videoherního softwaru, tvorba počítačových programů, aktualizace počítačových programů, instalace počítačových programů, počítačové programování, pronájem počítačového software, tvorba počítačových systémů, konzultace v oblasti počítačového softwaru, hosting webových stránek, poskytování vyhledávačů pro internet, pronájem webových serverů, umístování webových stránek, tvorba a správa webových stránek (pro třetí osoby), obnova počítačových dat (regenerace), grafický design, uchovávání a správa počítačových dat, vývoj a tvorba webových aplikací a eshopů, vývoj software, konzultační a poradenské služby v oblasti programování počítačů, informačních technologií, uchovávání a správy počítačových dat, tvorby správy internetových stránek, eshopů a webových aplikací, pronájem počítačů a počítačových sítí včetně software, servis, instalace a údržba SW.

(511) 9, 25, 35, 41, 42
(540)



(111) **385175**
(220) 09.11.2020
(320) 09.11.2020
(442) 27.01.2021
(151) 05.05.2021
(730) **Fachmen Neuwirth Jiří**, Kašparova 1413/14, Ostrava - Hrabůvka, 70030, CZ
(210) O-567739
(591) Barevná
(510) (11) přístroje a systémy pro osvětlení, topení, chlazení, výrobu páry, pro vaření, přístroje chladicí, pro sušení, ventilaci, rozvod vody a sanitární zařízení; (37) stavebnictví, instalace a opravy výrobků uvedených shora ve třídě 11, důlní těžba, těžba ropy a zemního plynu.
(511) 11, 37

(540)

Fachmen

(111) **385176**
(220) 10.11.2020
(320) 10.11.2020
(442) 27.01.2021
(151) 05.05.2021
(730) **Vokurka Miroslav**, Milana Kadlece 1037/17, Praha 8, Dolní Chabry, 18400, CZ
(740) Mgr. Tomáš Valouch, advokát, Mgr. Tomáš Valouch, Rašínovo nábřeží 2000/78, Praha 2, Nové Město, 12000
(210) O-567767
(591) Barevná
(510) (7) výtahy; (35) zprostředkování v oblasti obchodu týkajícího se výtahů a jiných zdvihacích zařízení; (37) zednictví, zámečnictví, montáž, opravy, rekonstrukce, revize zdvihacích zařízení.
(511) 7, 35, 37
(540)



(111) **385177**
(220) 11.11.2020
(320) 11.11.2020
(442) 27.01.2021
(151) 05.05.2021
(730) **BL KVĚTINKA s.r.o.**, U Krematoria 1308, Pardubice, Zelené Předměstí, 53002, CZ
(210) O-567796
(591) Barevná
(510) (26) umělé rostliny, umělé větve, umělé girlandy, umělé květiny, textilní umělé květiny, umělé tvarované dřeviny, umělé listnaté rostliny, umělé vánoční větve, umělé květiny z papíru, umělé květiny z plastu, venkovní umělé listoví, umělé květiny jako ozdoba šatů, umělé vánoční větve zahrnující osvětlení, umělé vánoční girlandy zahrnující osvětlení, umělé girlandy na vánoční stromky, umělé listnaté rostliny do interiéru, umělé ovoce, květiny a zelenina, umělé květiny jako doplňky na oblečení, kloboukové ozdoby, ozdoby do vlasů, ozdoby na klobouky (ne z drahých kovů), ozdoby na hlavu pro nevěsty v podobě ozdobných hřebínků, vlasové ozdoby ve formě ozdob, které se vmotávají do vlasů; (31) květinové dekorace (sušené), květinové dekorace (přírodní), květinové dekorace (čerstvé), květiny, větve a dekorace z živých a sušených květin a rostlin, rostliny, řezané květiny, přírodní květiny, čerstvé květiny, konzervované květiny, sušené květiny, přírodní aranžované květiny, živé květiny (jako ozdoby), sušené květiny k dekoracím účelům, suché květiny jako ozdoby šatů, suché květiny do knoflíkových dírek, konzervované květiny pro dekorativní účely, sušené aranžované květiny k dekorativním účelům, pohřební větve, větve ze živých květů, větve z přírodních květin, větve ze sušených květů, větve z přírodních květů, větve z čerstvých nařezaných květů, větve ze sušených bylin na ozdobu; (44) služby v oblasti květinářství, floristické služby, aranžování květin, pronájem květin, pronájem rostlin, pronájem květinové výzdoby, pronájem interiérových rostlin, pronájem rostlin v květináčích, služby v oblasti zahradnictví, aranžování a zhotovování věnců.
(511) 26, 31, 44

(540)



- (111) **385178**
(220) 11.11.2020
(320) 11.11.2020
(442) 27.01.2021
(151) 05.05.2021
(730) **Monastery Garden, s.r.o.**, Jungmannova 36/31, Praha 1, Nové Město, 11000, CZ
(740) Advokátní kancelář Ůrge & Černohlávek, Dr. Josef Černohlávek, Jungmannova 36/31, Praha 1, Nové Město, 11000
(210) O-567810
(510) (43) hotely, ubytovny a penziony, prázdninové a turistické ubytování, hotelové služby, poskytování hotelového ubytování, ubytovací kanceláře (hotely, penziony), poskytování prostorů pro výstavy v hotelích, poskytování jídla a nápojů, hotelové restaurační služby, zajišťování jídel v hotelích, denní bary (v restauraci, hotelu), služby v oblasti hotelového cateringu, hotelové rezervace, informace o hotelích, firemní akce (poskytování jídel a nápojů), restaurace.
(511) 43
(540)



- (111) **385179**
(220) 11.11.2020
(320) 11.11.2020
(442) 27.01.2021
(151) 05.05.2021
(730) **Monastery Garden, s.r.o.**, Jungmannova 36/31, Praha 1, Nové Město, 11000, CZ
(740) Advokátní kancelář Ůrge & Černohlávek, Dr. Josef Černohlávek, Jungmannova 36/31, Praha 1, Nové Město, 11000
(210) O-567811
(510) (43) hotely, ubytovny a penziony, prázdninové a turistické ubytování, hotelové služby, poskytování hotelového ubytování, ubytovací kanceláře (hotely, penziony), poskytování prostorů pro výstavy v hotelech, poskytování jídla a nápojů, služby v oblasti hotelového cateringu, denní bary (v restauraci, hotelu), hotelové restaurační služby, zajišťování jídel v hotelích, hotelové rezervace, informace o hotelích, firemní akce (poskytování jídel a nápojů), restaurace.
(511) 43

(540)



- (111) **385180**
(220) 12.11.2020
(320) 12.11.2020
(442) 27.01.2021
(151) 05.05.2021
(730) **CENEMO Services s.r.o.**, Rybná 716/24, Praha 1, Staré Město, 11000, CZ
(740) Mgr. Lubomír Kazda, advokát, Pütova 1219/3, Praha 1, Nové Město, 11000
(210) O-567821
(591) Barevná
(510) (35) administrativní pomoc při reakci na výzvy k účasti ve výběrových řízeních, administrativní služby, administrativní zpracování objednávek, aktualizace a údržba dat v počítačových databázích, aktualizace a údržba údajů v rejstřících, aktualizace reklamních materiálů, analýza nákladů a cen, externí správa společností, fakturace, marketing, obchodní informace, obchodní průzkum, obchodní zprostředkovatelské služby, plánování schůzek (kancelářské práce), podpora prodeje jiných osob, pomoc při řízení obchodní činnosti, pomoc při řízení obchodních či průmyslových podniků, administrativní služby v oblasti vyřizování poptávek, poradenské služby pro obchodní vedení, poradenství v oblasti komunikačních strategií při styku s veřejností, poradenství v oblasti komunikačních strategií v reklamě, poradenství v oblasti organizace podniku, poradenství v oblasti řízení lidských zdrojů, poradenství v oblasti řízení obchodní činnosti, pořádání veletrhů pro obchodní či reklamní účely, profesionální obchodní poradenství, průzkum trhu, reklama, řízení obchodní činnosti nezávislých poskytovatelů služeb, řízení obchodních projektů v oblasti stavebních projektů, sjednávání a uzavírání obchodních transakcí pro třetí strany, sjednávání obchodních smluv pro jiné osoby, služby v oblasti firemní komunikace, služby v oblasti obchodního lobbingu, vedení dražeb, zprostředkování obchodních informací, zprostředkování obchodů v oblasti propojení možných soukromých investorů s podnikateli, kteří potřebují financování, zprostředkování propagace, zprostředkování reklamy; (36) financování, financování formou koupě na splátky, finanční hodnocení (pojištění, bankovníctví, nemovitosti), finanční hodnocení nabídek pro účast ve výběrových řízeních, finanční poradenství, finanční posouzení nákladů na vývoj v souvislosti s ropným, plynárenským a těžebním průmyslem, finanční řízení, hodnocení nákladů na opravy (finanční odhad), hypoteční bankovníctví, investování peněžních prostředků, makléřské služby, makléřství, jednatelství, oceňování nemovitostí, poskytování jistoty, pronájem bytů, pronájem kanceláří (nemovitosti), pronájem nemovitostí, půjčky (financování), půjčky na splátky, půjčky se zástavou, služby agentury vymáhající pohledávky, služby realitní kanceláře, správa bytového domu, správa nemovitostí, svěřenectví, výběr nájemného, zajištění, zajištění financování stavebních projektů, zprostředkování pojištění, zprostředkování v oblasti nemovitostí; (42) architektonické služby, digitalizace dokumentů (skenování), energetický audit, externí zálohování dat, geologický průzkum, inženýrské služby, kalibrace (měření), navrhování interiérů, návrhy interiérů, plánování městské výstavby, poradenství v oblasti architektury, poradenství v oblasti úspor energie, projektování ve výstavbě, provádění průzkumů, provádění studií technických projektů, technologické poradenství, technologický výzkum, výzkum v oblasti stavebnictví, výzkum v oblasti strojírenství.
(511) 35, 36, 42
(540)



- (111) **385181**
(220) 13.11.2020
(320) 13.11.2020

- (442) 27.01.2021
(151) 05.05.2021
(730) **NEVER WALK ALONE s.r.o.**, Rybná 716/24, Praha 1, Staré Město, 11000, CZ
(210) O-567862
(510) (29) ryby (potravinářské výrobky); (30) balené obědy sestávající zejména z rýže a obsahující spolu s převažující rýží také maso, ryby nebo zeleninu, sendviče, rybí sendviče; (39) rozvoz jídel restauracemi; (43) služby sushi restaurací, poskytování jídla a nápojů, bistra (služby), restaurace s odnosem jídel s sebou, restaurace, restaurace rychlého občerstvení.
(511) 29, 30, 39, 43
(540)



- (111) **385182**
(220) 13.11.2020
(320) 13.11.2020
(442) 27.01.2021
(151) 05.05.2021
(730) **Ověřeno rodiči s.r.o.**, Na Zdolnici 326, Odolena Voda, Dolínky, 25070, CZ
(210) O-567865
(510) (9) digitální knihy ke stažení z internetu, internetové servery; (16) dětské knihy, průvodce (knihy), knihy pohádek pro děti; (35) propagace cestování (inzerce), maloobchodní prodej hraček, poskytování uživatelských recenzí pro komerční nebo reklamní účely; (39) cestovní informace, cestovní konzultační a informační služby, počítačové informační služby týkající se cestování, poskytování turistických cestovních informací, poskytování informací o cestovních trasách, poskytování cestovních informací prostřednictvím počítače, poskytování on-line informací o cestování, služby v oblasti plánování výletů a zájezdů, rezervace cestování; (41) elektronická vydavatelská činnost, vydávání elektronických online publikací, periodik a knih, vydávání knih, on-line vydavatelské služby, publikování on-line průvodců, map, městských adresářů a seznamů pro použití cestovateli (bez možnosti stažení), poskytování uživatelských recenzí pro zábavní nebo kulturní účely, psaní blogů.
(511) 9, 16, 35, 39, 41
(540)

Ověřeno rodiči

- (111) **385183**
(220) 15.11.2020
(320) 15.11.2020
(442) 27.01.2021
(151) 05.05.2021
(730) **Milster Development, s.r.o.**, Milíčova 415/5, Praha 3, Žižkov, 13000, CZ
(210) O-567877
(510) (36) agentura pronajímající chráněné ubytování, digitalizované informační služby vztahující se k nemovitostem, inkasování nájemného, kanceláře realitní, konzultace o nemovitostech, služby nemovitostní (realitní služby), asistence při koupi nemovitosti, management nemovitostí, pronájem nemovitostí a majetku, služby ubytovací kanceláře (pronájem bytů), služby v oblasti nemovitostí; (39) rezervace cestování, poskytování pronajatých vozidel, poskytování pronajatých vozidel pro přepravu cestujících, agenturní služby týkající se zajišťování zájezdů, agentury na objednávání cestování, agentury na zprostředkování zájezdů, automatizované distribuční poradenské služby týkající se dopravy, cestovní informace, rezervace dopravy, dopravní informace, poradenské a rezervační služby v oblasti dopravy, doprava a přeprava, poradenská činnost v oblasti cestovního ruchu, organizování a rezervace městských poznávacích výletů, organizování a rezervace exkurzí a poznávacích výletů, organizování a rezervace výletů; (43) hostely, hotelové a motelové služby, hotelové služby,

hotelové služby pro prioritní zákazníky, motely, služby motelů, poskytování dočasného ubytování jako součást pobytových balíčků, barmanské služby, bary, bary nabízející ovocné nápoje, služby barů, služby bistra, bufetové služby, catering (poskytování jídla a nápojů), dekorace potravin, restaurace poskytující delikatesy, denní bary (v restauraci, hotelu), poskytování jídel a nápojů pro firemní akce, gril - restaurace, cateringové služby pro hotely, cateringové služby zaměřené na zásobování jídlem, gastronomické služby, agentury pro rezervaci ubytování v hotelech, elektronické informační služby vztahující se k hotelům, hodnocení hotelového ubytování, hodnocení prázdninového ubytování, hotelové rezervace, hotelové rezervační služby poskytované prostřednictvím internetu, informace o dočasném ubytování, poradenské a rezervační služby v oblasti ubytování, informace o hotelech, poskytování informací o dočasném ubytování přes internet, poskytování informací o možnostech ubytování na cestách a rezervování ubytování pro turisty, poradenství poskytované telefonními centry a horkými linkami v oblasti dočasného ubytování, poskytování informací o službách dočasného ubytování, penziony, poskytování dočasného ubytování pro hosty, poskytování dočasného ubytování v penzionech, cestovní kanceláře zajišťující ubytování, dočasné ubytování, poskytování jídla a nápojů, dočasný pronájem pokojů, poskytování přechodného ubytování, hotelové restaurační služby, rezervace pokojů pro turisty, hotely, ubytovny a penziony, prázdninové a turistické ubytování, poskytování ubytovacích služeb.

- (511) 36, 39, 43
(540)

MILSTAR

- (111) **385184**
(220) 19.11.2020
(320) 19.11.2020
(442) 27.01.2021
(151) 05.05.2021
(730) **Pawlus Vítězslav**, náměstí ČSA 1223/9, Český Těšín, 73701, CZ
(740) Mgr. PETR ŽIŽKA, advokátní kancelář, Mgr. Petr Žižka, Sedláčkova 209/16, Plzeň, Vnitřní Město, 30100
(210) O-567978
(511) Barevná
(540) (29) dezerty z mléčných výrobků, chlazené mléčné dezerty, dezerty na bázi náhražkového mléka, dipy (omáčky) na bázi mléka, jogurt, jogurtové dezerty, jogurtové nápoje, jogurty, jogurty na pití, jogurty s ovocnou příchutí, mléčné nápoje obsahující ovoce, mléčné nápoje s kakaem, mléčné nápoje, mléčné nápoje s převažujícím podílem mléka, mléčné nápoje (s vysokým obsahem mléka), mléčné nápoje s příchutí kaka, mléčné pudinky, nápoje na bázi arašídového mléka, nápoje na bázi jogurtu, nápoje na bázi kokosového mléka, nápoje na bázi mandlového mléka, nápoje na bázi mléka, nápoje na bázi mléka ochucené čokoládou, nápoje na bázi mléka s obsahem ovocné šťávy, nemléčná náhrada mléka nebo smetany, ochucené mléčné nápoje, ochucené jogurty, ochucené mléko, pudinkové jogurty, šlehačka, šlehaná poleva na bázi mléčných výrobků, smetana ke šlehání, smetana [mléčný výrobek]; (30) vafle, mražené vafle, čokoládové vafle, vafle s čokoládovou polevou, brownie (čokoládové pečivo), čerstvé plněné pečivo, čokoládová hmota, čokoládové dorty, čokoládové oplatky, čokoládové pečivo, čokoládové sušenky, cukrářské piškoty [pečivo], cukrářské výrobky, cupcakes, dortová lízátka na tyče, dorty, eclair (zákusky s polevou plněný krémem), hotové zákusky [pečivo], koblihy, koláče, koláče s náplní, koláčky, kornoutky na zmrzlinu, korpusy na koláče, košíčky z těsta, křehké pečivo, makronky [cukroví], makronky [pečivo], minizákusky [dortíky], moučníky, mražené dorty a koláče, mražené pečivo, muffiny, pečivo obsahující krémy a ovoce, pečivo s náplní, perník, perníčky, plněné pečivo, polomáčené čokoládové sušenky, preclíky s čokoládovou polevou, profiteroly (větrníčky), pudinkové dorty, bobulovitě

ovoce obalené v čokoládě, čokoláda, čokoláda do cukrovinek a pečiva, čokoláda na polevy, čokoláda s alkoholem, čokoládová pěna, čokoládová poleva, čokoládová rýže, čokoládové cukrovinky obsahující pralinky, čokoládové dezerty, čokoládové fondue, čokoládové krémy, čokoládové ozdoby na cukrářské výrobky, čokoládové ozdoby na dorty, čokoládové ozdoby na dorty a koláče, čokoládové pomazánky, čokoládové příchutě, čokoládový marcipán, čokolády, croissanty, cukrářské výrobky bez léčivých přísad, cukrová vata, cukrovinky mražené, cukrovinky obsahující džem, cukrovinky obsahující želé, cukrovinky s čokoládovou příchutí, cukrovinky s čokoládovou polevou, cukrovinky s mléčnou příchutí bez léčivých přísad, cukrovinky tekuté, cukrovinky, tvrdé, cukrovinky v čokoládě, dezertní pěny [cukrářské výrobky], drobenkový koláč, hotové dezerty [čokoládové], hotové dezerty [cukrovinky], karamelové bonbony, marcipán, mléčné cukrovinky, moučníky, zákusky, dorty a sušenky, mražené cukrovinky, mléčné cukrovinky bez léčivých přísad, moučné cukrovinky bez léčivých přísad, mražené cukrovinky obsahující zmrzlinu, náhražky čokolády, nugát, nugátové tyčinky v čokoládě, ochucené sladké cukrovinky, ořechy v čokoládě, oříškové cukrovinky, oříšky v čokoládě, ovoce s čokoládovou polevou, ovocné želé [cukrovinky], palačinky, piškotové buchtý s polevou, piškotové buchtý v podobě zákusků, moučník z piškotového těsta a tmavé čokolády, piškotový dort, zmrzlina, veganská zmrzlina, šerbety [zmrzlina], ovocná zmrzlina, vodová zmrzlina, mléčná zmrzlina, zmrzlina neobsahující mléko, jogurtová zmrzlina (s větším podílem zmrzliny), zmrzliny, sorbety [zmrzliny], ochucené zmrzliny, náhražka zmrzliny, ovocné zmrzliny, točené zmrzliny, sorbety (zmrzlinové); (35) maloobchodní prodej čokolády, maloobchodní prodej cukrářských výrobků, maloobchodní prodej dezertů, maloobchodní prodej mléčných výrobků, maloobchodní prodej mražených jogurtových krémů, maloobchodní prodej nealkoholických nápojů, maloobchodní prodej pečiva, maloobchodní prodej sorbetů, maloobchodní prodej zmrzliny, maloobchodní služby týkající se potravin poskytované prostřednictvím katalogů, maloobchodní služby v oblasti potravin, maloobchodní služby v oblasti cukrovinek, maloobchodní služby v oblasti lahůdek, maloobchodní služby zaměřené na ovoce, maloobchodní zásilkové služby týkající se nealkoholických nápojů, maloobchodní zásilkové služby týkající se potravin, služby maloobchodních prodejen potravin bez obsluhy, služby maloobchodního prodeje v oblasti pekařských výrobků, velkoobchodní prodej čokolády, velkoobchodní prodej cukrářských výrobků, velkoobchodní prodej dezertů, velkoobchodní prodej mléčných výrobků, velkoobchodní prodej mražených jogurtových krémů, velkoobchodní prodej nealkoholických nápojů.

(511) 29, 30, 35
(540)



(111) **385185**
(220) 19.11.2020
(320) 19.11.2020
(442) 27.01.2021
(151) 05.05.2021
(730) **Crowning Group a.s.**, Plaská 614/10, Praha 5, Malá Strana, 15000, CZ
(740) A3K spol. s r.o., Plaská 614/10, Praha 5, Malá Strana, 15000
(210) O-567983
(591) Barevná
(510) (9) počítačový software na organizování a prohlížení digitálních obrazů a fotografií, počítačový software na vyhledávání, software pro přístup k obsahu, počítačové softwarové platformy pro sociální síť, software pro komunikaci, vytváření sítí a sociální sítě, software pro správu webového obsahu (WCM), mediální a publikační software, počítačový software pro účely reklamy; (35) reklamní, marketingové a propagační služby, poskytování a pronájem prostoru, času a médií pro reklamu, pronájem

reklamního prostoru on-line, šíření reklamy prostřednictvím on-line komunikačních sítí, šíření reklamy pro třetí osoby prostřednictvím internetu, reklama online, reklama on-line v počítačové síti, provozování online trhu pro kupující a prodejce výrobků a služeb, propagace zboží a služeb třetích osob prostřednictvím počítačových a komunikačních sítí, obchodní zprostředkovatelské služby, zprostředkování obchodních a komerčních kontaktů; (36) služby pro provádění finančních transakcí, služby on-line finančních transakcí, zpracování platebních transakcí prostřednictvím internetu, zpracování elektronických plateb; (38) přenos dat prostřednictvím internetu, přenos dat, zpráv a informací, přenos informací a dat prostřednictvím on-line služeb a internetu, přenos a distribuce dat nebo audiovizuálních obrázků prostřednictvím globální počítačové sítě nebo internetu, nahrávání fotografií, poskytování přístupu na internetové platformy pro účely výměny digitálních fotografií, přenos videí, filmů, obrázků, obrazu, textu, fotografií, her, obsahu vytvořeného uživateli, audio obsahu a informací přes internet, poskytování přístupu k on-line databázím, poskytování přístupu k portálu na sdílení videí, elektronický přenos zpráv, dat a dokumentů, online přenos informací, služby v oblasti online komunikace; (42) hosting on-line webových zařízení pro ostatní subjekty pro sdílení on-line obsahu, interaktivní hosting umožňující uživatelům zveřejňování a sdílení vlastního obsahu a obrázků on-line, hosting webové stránky k elektronickému ukládání digitálních fotografií a videozáznamů, hosting počítačových dat, souborů, aplikací a informací; (45) služby on-line sociálních sítí dostupné prostřednictvím mobilních aplikací ke stažení, služby navazování sociálních kontaktů na internetu, služby osobního představování.

(511) 9, 35, 36, 38, 42, 45
(540)



(111) **385186**
(220) 19.11.2020
(320) 19.11.2020
(442) 27.01.2021
(151) 05.05.2021
(730) **Šenkýř Otakar, Dis.**, Potoční 69, Zlín, Štípa, 76314, CZ
(210) O-567985
(510) (25) sportovní oblečení, pánské, dámské a dětské oděvy, mikiny s kapucí, sportovní mikiny s kapucí, tepláky, trička, oděvy, sportovní kalhoty, kalhoty, šortky, kalhoty (neformální), bundy, sportovní bundy, bundy prošívané, vrchní části teplákových souprav; (35) maloobchodní služby v oblasti módních doplňků; (42) módní návrhářství, oděvní návrhářství.

(511) 25, 35, 42
(540)



(111) **385187**
(220) 19.11.2020
(320) 19.11.2020
(442) 27.01.2021
(151) 05.05.2021
(730) **CatROUND s.r.o.**, Korunní 2569/108, Praha 10, Vinohrady, 10100, CZ
(210) O-567990
(510) (28) hry, hračky a výrobky určené ke hraní, cvičební a sportovní potřeby; (41) vzdělávání, školení, zábava, sportovní a kulturní činnosti; (44) péče o hygienu a krásu osob a zvířat.

(511) 28, 41, 44
(540)

CatROUND

- (111) **385188**
(220) 19.11.2020
(320) 19.11.2020
(442) 27.01.2021
(151) 05.05.2021
(730) **Drábek Petr**, Okružní 863, Dolní Bojanovice, 69617, CZ
(740) Mgr. Martin Letocha, advokát, Tolstého 465/13, Brno, 61600
(210) O-567992
(591) Barevná
(510) (33) alkoholické nápoje, vína, alkoholizovaná vína, lihoviny, likéry, alkoholové esence a výtažky; (41) vzdělávání osob, služby k zábavě, pobavení nebo rekreaci osob, kulturní činnosti, výstavy, degustace; (43) služby zajišťující stravování a nápoje, dočasné ubytování, hotely, penziony, restaurace.
(511) 33, 41, 43
(540)

vinařství
Čaganof

- (111) **385189**
(220) 19.11.2020
(320) 19.11.2020
(442) 27.01.2021
(151) 05.05.2021
(730) **Dukes Services s.r.o.**, Lidická 700/19, Brno, Veveří, 60200, CZ
(740) MELKUS KEJLA & PARTNERS advokátní kancelář s.r.o., Mgr. Jiří Melkus, Washingtonova 1624/5, Praha 1, Nové Město, 11000
(210) O-567993
(510) (21) domácí a kuchyňské potřeby a nádoby, nádobí na vaření a nádobí na stolování, kromě lžic, vidliček a nožů, hřebeny a mycí houby, kartáče, ne však malířské štětce, materiály pro výrobu kartáčů, pomůcky pro čištění, sklo v surovém stavu nebo částečně zpracované, kromě stavebního skla, výrobky ze skla, porcelánu a kameniny; (35) reklama, propagace, řízení i obchodní společnosti, obchodní administrativa, kancelářské práce; (44) lékařské služby, veterinární služby, péče o hygienu a krásu osob a zvířat, zemědělské služby v oblasti i akvakultury, zahradnické a lesnické služby.
(511) 21, 35, 44
(540)

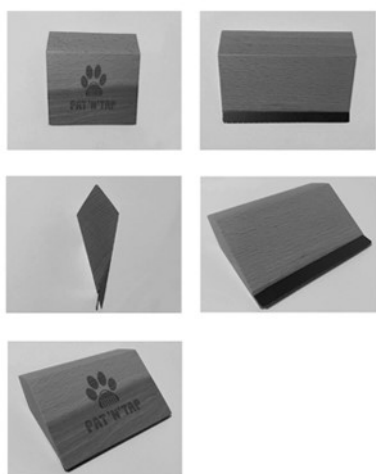

- (111) **385190**
(220) 19.11.2020
(320) 19.11.2020

- (442) 27.01.2021
(151) 05.05.2021
(730) **Dukes Services s.r.o.**, Lidická 700/19, Brno, Veveří, 60200, CZ
(740) MELKUS KEJLA & PARTNERS advokátní kancelář s.r.o., Mgr. Jiří Melkus, Washingtonova 1624/5, Praha 1, Nové Město, 11000
(210) O-567994
(510) (21) domácí a kuchyňské potřeby a nádoby, nádobí na vaření a nádobí na stolování, kromě lžic, vidliček a nožů, hřebeny a mycí houby, kartáče, ne však malířské štětce, materiály pro výrobu kartáčů, pomůcky pro čištění, sklo v surovém stavu nebo částečně zpracované, kromě stavebního skla, výrobky ze skla, porcelánu a kameniny; (35) reklama, propagace, řízení i obchodní společnosti, obchodní administrativa, kancelářské práce; (44) lékařské služby, veterinární služby, péče o hygienu a krásu osob a zvířat, zemědělské služby v oblasti i akvakultury, zahradnické a lesnické služby.
(511) 21, 35, 44
(540)



- (111) **385191**
(220) 20.11.2020
(320) 20.11.2020
(442) 27.01.2021
(151) 05.05.2021
(730) **Operátor ICT, a.s.**, Dělnická 213/12, Praha 7, Holešovice, 17000, CZ
(210) O-567995
(510) (35) reklama, propagace, řízení obchodní činnosti, obchodní administrativa, kancelářské práce; (41) vzdělávání, školení, zábava, sportovní a kulturní činnosti; (42) navrhování a vývoj počítačového hardwaru a softwaru.
(511) 35, 41, 42
(540)

PRAGOZOR

- (111) **385192**
(220) 19.11.2020
(320) 19.11.2020
(442) 27.01.2021
(151) 05.05.2021
(730) **Dukes Services s.r.o.**, Lidická 700/19, Brno, Veveří, 60200, CZ
(740) MELKUS KEJLA & PARTNERS advokátní kancelář s.r.o., Mgr. Jiří Melkus, Washingtonova 1624/5, Praha 1, Nové Město, 11000
(210) O-567996
(510) (21) domácí a kuchyňské potřeby a nádoby, nádobí na vaření a nádobí na stolování, kromě lžic, vidliček a nožů, hřebeny a mycí houby, kartáče, ne však malířské štětce, materiály pro výrobu kartáčů, pomůcky pro čištění, sklo v surovém stavu nebo částečně zpracované, kromě stavebního skla, výrobky ze skla, porcelánu a kameniny; (35) reklama, propagace, řízení i obchodní společnosti, obchodní administrativa, kancelářské práce; (44) lékařské služby, veterinární služby, péče o hygienu a krásu osob a zvířat, zemědělské služby v oblasti i akvakultury, zahradnické a lesnické služby.
(511) 21, 35, 44
(540)

Pat'n'Tap

- (111) **385193**
(220) 20.11.2020
(320) 20.11.2020
(442) 27.01.2021
(151) 05.05.2021
(730) **ČEZ, a. s.**, Duhová 1444/2, Praha 4, Michle, 14000, CZ
(740) JUDr. Aleš Zábrš, advokát, Na Beránce 57/2, Praha 6, Dejvice, 16000
(210) O-568000

(510) (9) elektrické stroje a zařízení zařazené v této třídě, zejména telekomunikační zařízení všeho druhu, software počítačů, telefony, mobilní telefony, komunikační výrobky v rámci této třídy, telekomunikační technika a zařízení, komunikátory, modemy, telekomunikační operátory, aparáty a přístroje vědecké, geodetické, elektrické a elektronické zařazené do třídy 9, fotografické, filmové a optické, přístroje pro vážení, měření, signalizaci, kontrolu, záchranu a přístroje učební, automatické distributory a mechanismy na mince, zapisovací pokladny, kalkulační stroje, přístroje pro zpracování informací a počítače včetně jejich jednotlivých součástí a náhradních dílů ze třídy 9, audiovizuální programy, audio-programy, videokazety nahrané i nenahrané, audiokazety nahrané i nenahrané, nosiče informací a záznamů v elektronické podobě s výjimkou počítačových programů, elektronické sítě, multimediální aplikace, multimediální informační katalogy, elektronické časopisy, knihy v elektronické podobě, hrací skříně uváděné v činnosti vhozením mince, reklamní přístroje na střídavé obrazy v rámci této třídy, magnetické suporty zvukových záznamů, hardware, nosiče záznamů nahrané i nenahrané, CD disky, reklamní světelné přístroje, aparáty pro záznam, převod, reprodukcí zvuku, obrazu nebo dat včetně jejich jednotlivých součástí, příslušenství a náhradních dílů ze třídy 9, zařízení pro vysílání, přenos, směrování, spojování a příjem informací pomocí elektromagnetických vln včetně vedení, nosiče dat, zvuku i obrazu nahrané i nenahrané, data, databáze, databázové produkty a jiné informace, záznamy a informační produkty v elektronických, datových, informačních a telekomunikačních sítích všeho druhu a na nosičích dat všeho druhu, s výjimkou papírových nosičů ze třídy 16, radiotelefonní zařízení, telefonní sluchátka, telefonní mikrofony, telekomunikační vysílací zařízení, vysílačky, faxovací přístroje, nabíječky pro elektrické baterie, akumulátorové nabíječky, mikrofony, telefonní dráty, paměti počítačové, počítačové periferie, procesory (centrální procesorové jednotky), nosiče dat magnetické, nosiče dat optické, čipy, karty s pamětí nebo s mikroprocesorem, kompaktní optické disky, magnetické disky, přístroje pro nahrávání zvuku, přístroje pro reprodukci zvuku, kompaktní disky (audio, video), nahrané zvukové a obrazové nosiče (pro účely reklamy, marketingu a propagace), automaty hudební; (16) papírové nosiče informací, zejména tiskoviny všeho druhu, papírové reklamní předměty, papírnické a kartonážní zboží, výrobky z papíru, lepenky a z plastických hmot zařazené ve třídě 16 pro reklamní, marketingové a propagační účely, kancelářské potřeby pro reklamní, marketingové a propagační účely, plakáty, fotografie, pohlednice, gratulace, dopisní papíry, obálky, kalendáře zejména nástěnné a stolní, samolepky, obtisky, poznámkové bloky, desky na spisy, pořadače, omalovánky, activity books (knihy s interaktivním obsahem), balicí papír, školní sešity, skicáky, tužky, pastelky, tuhy, gumy, ořezávátko, penály, papírové tašky, umělohmotné tašky, papírové kapesníky, obaly papírové, těžitka, tiskoviny, časopisy, knihy, databázové produkty v papírové formě, informační produkty v papírové formě, tiskárenské výrobky, štočky, potřeby pro knižní vazby, materiál pro umělce, štetce, psací stroje a kancelářské potřeby (spadající do této třídy), učební pomůcky s výjimkou přístrojů, pytlíky a sáčky pro obalovou techniku, umělecké nebo ozdobné předměty z papíru, obalové materiály z plastických hmot náležící do této třídy, pohledy ilustrované se zvukovou nahrávkou; (35) inzertní, reklamní a propagační činnost, poskytování pomocí při provozu obchodu, zejména v oblasti telekomunikací, Internetu a energetiky, obchodní činnost s telekomunikačními zařízeními (včetně internetových), průzkumy trhu, obchodní výstavy, marketing, teleshoppingové služby, reklama, propagace, pronájem reklamních materiálů, poskytování obchodních nebo podnikatelských informací, systematizace informací do počítačových databází, odborné obchodní poradenství, obchodní konzultační a zprostředkovatelské služby, rozšiřování reklamních materiálů zákazníkům (letáky, prospekty, tisky vzorky), vydávání, zveřejňování, oznámení, vyhlášení a publikování reklamních textů, inzertní materiály (jejich rozšiřování); (36) leasing, nákup na splátky, finanční služby; (37) stavebnictví, opravy a montážní služby, zejména zřizování (montáž) veřejných, soukromých i účelových telekomunikačních sítí (včetně Internetu) a optických sítí; (38) telekomunikační služby, spoje, komunikace, provozování telekomunikační sítě, služby mobilní telekomunikační sítě, výměna, přenos a šíření informací, dat a zpráv, služby veřejnosti spojené s provozováním mobilní radiotelefonní sítě spadající do této třídy, provoz veřejné mobilní telekomunikační a datové sítě, telekomunikační informace - poskytování (včetně webových stránek) v rámci této třídy, půjčování telekomunikačních zařízení, komunikace (telefonní), počítačová konzultační činnost z oblasti telekomunikační techniky, elektronická pošta, služby připojení k mezinárodní síti Internet, služby na Internetu zahrnuté v této třídě (zejména přístup k síti Internet, včetně vysokorychlostního a přenos hlasové služby přes internetový protokol), pronájem zařízení pro přenos informací, telekomunikace, poradenství v oblasti telekomunikací, zprostředkovatelská činnost v oblasti telekomunikací, šíření elektronických

časopisů, informací, elektronických periodik a knih v elektronické podobě prostřednictvím počítačové sítě, zejména Internetu, pomocí satelitů, poskytování služeb hlasových schránek, spoje a komunikace, zejména telekomunikace, telekonference, teletextové služby, televizní a rozhlasové vysílání, konzultace v oblasti telekomunikací, poskytování televizních programů bez možnosti stažení prostřednictvím videa na objednávku, pronájem modemů, komunikace po síti optických vláken, video na vyžádání, služby poskytovatele služeb Internetu (telekomunikace), poskytování přístupu k telekomunikačním sítím (včetně Internetu), pomocí kabelu nebo bezdrátově, pronájem telekomunikačních zařízení, poskytování informací v oblasti telekomunikací včetně prostřednictvím televize, Internetu nebo jiných (nových) médií, elektronická výměna a přenos zpráv, komunikace pomocí kabelu nebo bezdrátově, interaktivní komunikační služby prostřednictvím Internetu, sítě kabelové televize nebo jiných forem přenosu dat, pomocí kabelu nebo bezdrátově, kabelové televizní vysílání, přenos dat, zvuku a obrazu, pomocí kabelu nebo bezdrátově, prostřednictvím rozhlasu, televize, satelitu, kabelu, éteru a pomocí elektronických prostředků, poskytování a pronájem telekomunikační infrastruktury pro ostatní včetně pro (mobilní) telefonii, informace a poradenství v oblasti telekomunikací (včetně interaktivních telekomunikací), pronájem přístupového času k telekomunikačním sítím, přístup ke stahování videoher, digitálních dat, komunikace (přenos) přes otevřenou globální počítačovou síť (Internet) nebo uzavřenou celosvětovou počítačovou síť (intranet), výše uvedené služby poskytované rovněž bezdrátově, přenos programů a výběr televizních kanálů, poskytování přístupu k počítačové síti, poskytování telekomunikačních připojení k Internetu a databázím, všechny výše uvedené služby poskytované rovněž bezdrátově, zajištění služeb Internetu v jednotlivých službách pro přístup k Internetu, služby pro virtuální hovomy zřízené prostřednictvím textových zpráv, služby v oblasti počítačových programů a jiných dat umožňujících telekomunikaci, přenos informací, služby elektronické pošty, poskytování služeb, pomocí nichž osoby požadující informace získají přístup k příslušným počítačovým databázím nebo webovým stránkám; (41) informace o možnostech vzdělání, výchovy, zábavy, sportovních a kulturních aktivit, vzdělávací informace, školicí činnost v oblasti telekomunikační a výpočetní techniky, tvorba elektronických časopisů, periodik a knih v elektronické podobě v rámci této třídy, výchovná, kulturní, vzdělávací a zábavní činnost, školicí činnost, pořádání kulturních, soutěžní činnost, organizování konferencí, kongresů a seminářů, pronájem rozhlasových a televizních přijímačů, pronájem filmů a jiných audio a audiovizuálních programů; (42) pronájem počítačového softwaru, pronájem počítačů, poradenství v oblasti počítačového hardwaru, poradenství v oblasti informační technologie, analytické a inženýrské práce v oblasti telekomunikací, poradenská činnost v oblasti servisu výpočetní techniky v rámci této třídy, provozování počítačových center (odborné poradenství), zprostředkovatelská a obstaravatelská činnost v oblasti výpočetní techniky, poradenská a konzultační činnost v oblasti výpočetní techniky a elektrotechniky, hosting pro veškeré oblasti informačních technologií včetně webových stránek v rámci Internetu, extranetu, intranetu, vědecké, analytické, výzkumné a technologické služby, zejména v oblasti telekomunikací a energetiky, navrhování a vývoj počítačového hardwaru a softwaru, konzultace v oblasti úspor energií, poradenství v oblasti internetového zabezpečení.

(511) 9, 16, 35, 36, 37, 38, 41, 42

(540)

INTERNET OD ČEZ

(111) **385194**

(220) 20.11.2020

(320) 20.11.2020

(442) 27.01.2021

(151) 05.05.2021

(730) ČEZ, a. s., Duhová 1444/2, Praha 4, Michle, 14000, CZ

(740) JUDr. Aleš Zábřeh, advokát, Na Beránce 57/2, Praha 6, Dejvice, 16000

(210) O-568001

(591) Barevná

(510) (9) elektrické stroje a zařízení zařazené v této třídě, zejména telekomunikační zařízení všeho druhu, software počítačů, telefony, mobilní telefony, komunikační výrobky v rámci této třídy, telekomunikační technika a zařízení, komunikátory, modemy, telekomunikační operátory, aparáty a přístroje vědecké, geodetické, elektrické a elektronické zařazené do třídy 9, fotografické, filmové a optické, přístroje pro vážení, měření, signalizaci, kontrolu, záchranu a přístroje učební, automatické distributory a mechanismy na mince, zapisovací pokladny, kalkulační stroje, přístroje

pro zpracování informací a počítače včetně jejich jednotlivých součástí a náhradních dílů ze třídy 9, audiovizuální programy, audio-programy, videokazety nahrané i nenahrané, audiokazety nahrané i nenahrané, nosiče informací a záznamů v elektronické podobě s výjimkou počítačových programů, elektronické sítě, multimediální aplikace, multimediální informační katalogy, elektronické časopisy, knihy v elektronické podobě, hrací skříně uváděné v činnosti vhozením mince, reklamní přístroje na střídavé obrazy v rámci této třídy, magnetické supty zvukových záznamů, hardware, nosiče záznamů nahrané i nenahrané, CD disky, reklamní světelné přístroje, aparáty pro záznam, převod, reprodukci zvuku, obrazu nebo dat včetně jejich jednotlivých součástí, příslušenství a náhradních dílů ze třídy 9, zařízení pro vysílání, přenos, směrování, spojování a příjem informací pomocí elektromagnetických vln včetně vedení, nosiče dat, zvuku i obrazu nahrané i nenahrané, data, databáze, databázové produkty a jiné informace, záznamy a informační produkty v elektronických, datových, informačních a telekomunikačních sítích všeho druhu a na nosičích dat všeho druhu, s výjimkou papírových nosičů ze třídy 16, radiotelefonní zařízení, telefonní sluchátka, telefonní mikrofony, telekomunikační vysílací zařízení, vysílačky, faxovací přístroje, nabíječky pro elektrické baterie, akumulátorové nabíječky, mikrofony, telefonní dráty, paměti počítačové, počítačové periferie, procesory (centrální procesorové jednotky), nosiče dat magnetické, nosiče dat optické, čipy, karty s pamětí nebo s mikroprocesorem, kompaktní optické disky, magnetické disky, přístroje pro nahrávání zvuku, přístroje pro reprodukci zvuku, kompaktní disky (audio, video), nahrané zvukové a obrazové nosiče (pro účely reklamy, marketingu a propagace), automaty hudební; (16) papírové nosiče informací, zejména tiskoviny všeho druhu, papírové reklamní předměty, papírnické a kartonážní zboží, výrobky z papíru, lepenky a z plastických hmot zařazené ve třídě 16 pro reklamní, marketingové a propagační účely, kancelářské potřeby pro reklamní, marketingové a propagační účely, plakáty, fotografie, pohlednice, gratulace, dopisní papíry, obálky, kalendáře zejména nástěnné a stolní, samolepky, obtisky, poznámkové bloky, desky na spisy, pořadače, omalovánky, activity books (knihy s interaktivním obsahem), balicí papír, školní sešity, skicáky, tužky, pastelky, tuhy, gummy, ořezávátka, penály, papírové tašky, umělohmotné tašky, papírové kapesníky, obaly papírové, těžítka, tiskoviny, časopisy, knihy, databázové produkty v papírové formě, informační produkty v papírové formě, tiskárenské výrobky, štočky, potřeby pro knižní vazby, materiál pro umělce, štetce, psací stroje a kancelářské potřeby (spadající do této třídy), učební pomůcky s výjimkou přístrojů, pytlíky a sáčky pro obalovou techniku, umělecké nebo ozdobné předměty z papíru, obalové materiály z plastických hmot náležící do této třídy, pohledy ilustrované se zvukovou nahrávkou; (35) inzertní, reklamní a propagační činnost, poskytování pomoci při provozu obchodu, zejména v oblasti telekomunikací, Internetu a energetiky, obchodní činnost s telekomunikačními zařízeními (včetně internetových), průzkumy trhu, obchodní výstavy, marketing, teleshoppingové služby, reklama, propagace, pronájem reklamních materiálů, poskytování obchodních nebo podnikatelských informací, systematizace informací do počítačových databází, odborné obchodní poradenství, obchodní konzultační a zprostředkovatelské služby, rozšiřování reklamních materiálů zákazníkům (letáky, prospekty, tisky vzorky), vydávání, zveřejňování, oznámení, vyhlášení a publikování reklamních textů, inzertní materiály (jejich rozšiřování); (36) leasing, nákup na splátky, finanční služby; (37) stavebnictví, opravy a montážní služby, zejména zřizování (montáž) veřejných, soukromých i účelových telekomunikačních sítí (včetně Internetu) a optických sítí; (38) telekomunikační služby, spoje, komunikace, provozování telekomunikační sítě, služby mobilní telekomunikační sítě, výměna, přenos a šíření informací, dat a zpráv, služby veřejnosti spojené s provozováním mobilní radiotelefonní sítě spadající do této třídy, provoz veřejné mobilní telekomunikační a datové sítě, telekomunikační informace - poskytování (včetně webových stránek) v rámci této třídy, půjčování telekomunikačních zařízení, komunikace (telefonní), počítačová konzultační činnost z oblasti telekomunikační techniky, elektronická pošta, služby připojení k mezinárodní síti Internet, služby na Internetu zahrnuté v této třídě (zejména přístup k síti Internet, včetně vysokorychlostního a přenos hlasové služby přes internetový protokol), pronájem zařízení pro přenos informací, telekomunikace, poradenství v oblasti telekomunikací, zprostředkovatelská činnost v oblasti telekomunikací, šíření elektronických časopisů, informací, elektronických periodik a knih v elektronické podobě prostřednictvím počítačové sítě, zejména Internetu, pomocí satelitů, poskytování služeb hlasových schránek, spoje a komunikace, zejména telekomunikace, telekonference, teletextové služby, televizní a rozhlasové vysílání, konzultace v oblasti telekomunikací, poskytování televizních programů bez možnosti stažení prostřednictvím videa na objednávku, pronájem modemů, komunikace po síti optických vláken, video na vyžádání, služby poskytovatele služeb Internetu (telekomunikace),

poskytování přístupu k telekomunikačním sítím (včetně Internetu), pomocí kabelu nebo bezdrátově, pronájem telekomunikačních zařízení, poskytování informací v oblasti telekomunikací včetně prostřednictvím televize, Internetu nebo jiných (nových) médií, elektronická výměna a přenos zpráv, komunikace pomocí kabelu nebo bezdrátově, interaktivní komunikační služby prostřednictvím Internetu, sítě kabelové televize nebo jiných forem přenosu dat, pomocí kabelu nebo bezdrátově, kabelové televizní vysílání, přenos dat, zvuku a obrazu, pomocí kabelu nebo bezdrátově, prostřednictvím rozhlasu, televize, satelitu, kabelu, éteru a pomocí elektronických prostředků, poskytování a pronájem telekomunikační infrastruktury pro ostatní včetně pro (mobilní) telefonii, informace a poradenství v oblasti telekomunikací (včetně interaktivních telekomunikací), pronájem přístupového času k telekomunikačním sítím, přístup ke stahování videoher, digitálních dat, komunikace (přenos) přes otevřené globální počítačové sítě (Internet) nebo uzavřené celosvětové počítačové sítě (intranet), výše uvedené služby poskytované rovněž bezdrátově, přenos programů a výběr televizních kanálů, poskytování přístupu k počítačové síti, poskytování telekomunikačních připojení k Internetu a databázím, všechny výše uvedené služby poskytované rovněž bezdrátově, zajištění služeb Internetu v jednotlivých službách pro přístup k Internetu, služby pro virtuální hovomy zřízené prostřednictvím textových zpráv, služby v oblasti počítačových programů a jiných dat umožňujících telekomunikaci, přenos informací, služby elektronické pošty, poskytování služeb, pomocí nichž osoby požadující informace získají přístup k příslušným počítačovým databázím nebo webovým stránkám; (41) informace o možnostech vzdělání, výchovy, zábavy, sportovních a kulturních aktivit, vzdělávací informace, školící činnost v oblasti telekomunikační a výpočetní techniky, tvorba elektronických časopisů, periodik a knih v elektronické podobě v rámci této třídy, výchovná, kulturní, vzdělávací a zábavní činnost, školící činnost, pořádání kulturních, společenských a sportovních akcí, vydavatelská a nakladatelská činnost, soutěžní činnost, organizování konferencí, kongresů a seminářů, pronájem rozhlasových a televizních přijímačů, pronájem filmů a jiných audio a audiovizuálních programů; (42) pronájem počítačového softwaru, pronájem počítačů, poradenství v oblasti počítačového hardwaru, poradenství v oblasti informační technologie, analytické a inženýrské práce v oblasti telekomunikací, poradenská činnost v oblasti servisu výpočetní techniky v rámci této třídy, provozování počítačových center (odborné poradenství), zprostředkovatelská a obstaravatelská činnost v oblasti výpočetní techniky, poradenská a konzultační činnost v oblasti výpočetní techniky a elektrotechniky, hosting pro veškeré oblasti informačních technologií včetně webových stránek v rámci Internetu, extranetu, intranetu, vědecké, analytické, výzkumné a technologické služby, zejména v oblasti telekomunikací a energetiky, navrhování a vývoj počítačového hardwaru a softwaru, konzultace v oblasti úspor energií, poradenství v oblasti internetového zabezpečení.

(511) 9, 16, 35, 36, 37, 38, 41, 42

(540)



(111) **385195**

(220) 20.11.2020

(320) 20.11.2020

(442) 27.01.2021

(151) 05.05.2021

(730) **ČEZ, a. s.**, Duhová 1444/2, Praha 4, Michle, 14000, CZ

(740) JUDr. Aleš Zábřeh, advokát, Na Beránce 57/2, Praha 6, Dejvice, 16000

(210) O-568002

(591) Barevná

(510) (9) elektrické stroje a zařízení zařazené v této třídě, zejména telekomunikační zařízení všeho druhu, software počítačů, telefony, mobilní telefony, komunikační výrobky v rámci této třídy, telekomunikační technika a zařízení, komunikátory, modemy, telekomunikační operátory, aparáty a přístroje vědecké, geodetické, elektrické a elektronické zařazené do třídy 9, fotografické, filmové a optické, přístroje pro vážení, měření, signalizaci, kontrolu, záchranu a přístroje učební, automatické distributory a mechanismy na mince, zapisovací pokladny, kalkulační stroje, přístroje

pro zpracování informací a počítače včetně jejich jednotlivých součástí a náhradních dílů ze třídy 9, audiovizuální programy, audio-programy, videokazety nahrané i nenahrané, audiokazety nahrané i nenahrané, nosiče informací a záznamů v elektronické podobě s výjimkou počítačových programů, elektronické sítě, multimediální aplikace, multimediální informační katalogy, elektronické časopisy, knihy v elektronické podobě, hrací skříně uváděné v činnosti vhozením mince, reklamní přístroje na střídavé obrazy v rámci této třídy, magnetické supty zvukových záznamů, hardware, nosiče záznamů nahrané i nenahrané, CD disky, reklamní světelné přístroje, aparáty pro záznam, převod, reprodukci zvuku, obrazu nebo dat včetně jejich jednotlivých součástí, příslušenství a náhradních dílů ze třídy 9, zařízení pro vysílání, přenos, směrování, spojování a příjem informací pomocí elektromagnetických vln včetně vedení, nosiče dat, zvuku i obrazu nahrané i nenahrané, data, databáze, databázové produkty a jiné informace, záznamy a informační produkty v elektronických, datových, informačních a telekomunikačních sítích všeho druhu a na nosičích dat všeho druhu, s výjimkou papírových nosičů ze třídy 16, radiotelefonní zařízení, telefonní sluchátka, telefonní mikrofony, telekomunikační vysílací zařízení, vysílačky, faxovací přístroje, nabíječky pro elektrické baterie, akumulátorové nabíječky, mikrofony, telefonní dráty, paměti počítačové, počítačové periferie, procesory (centrální procesorové jednotky), nosiče dat magnetické, nosiče dat optické, čipy, karty s pamětí nebo s mikroprocesorem, kompaktní optické disky, magnetické disky, přístroje pro nahrávání zvuku, přístroje pro reprodukci zvuku, kompaktní disky (audio, video), nahrané zvukové a obrazové nosiče (pro účely reklamy, marketingu a propagace), automaty hudební; (16) papírové nosiče informací, zejména tiskoviny všeho druhu, papírové reklamní předměty, papírnické a kartonážní zboží, výrobky z papíru, lepenky a z plastických hmot zařazené ve třídě 16 pro reklamní, marketingové a propagační účely, kancelářské potřeby pro reklamní, marketingové a propagační účely, plakáty, fotografie, pohlednice, gratulace, dopisní papíry, obálky, kalendáře zejména nástěnné a stolní, samolepky, obtisky, poznámkové bloky, desky na spisy, pořadače, omalovánky, activity books (knihy s interaktivním obsahem), balicí papír, školní sešity, skicáky, tužky, pastelky, tuhy, gummy, ořezávátka, penály, papírové tašky, umělohmotné tašky, papírové kapesníky, obaly papírové, těžítka, tiskoviny, časopisy, knihy, databázové produkty v papírové formě, informační produkty v papírové formě, tiskárenské výrobky, štočky, potřeby pro knižní vazby, materiál pro umělce, štetce, psací stroje a kancelářské potřeby (spadající do této třídy), učební pomůcky s výjimkou přístrojů, pytlíky a sáčky pro obalovou techniku, umělecké nebo ozdobné předměty z papíru, obalové materiály z plastických hmot náležící do této třídy, pohledy ilustrované se zvukovou nahrávkou; (35) inzertní, reklamní a propagační činnost, poskytování pomoci při provozu obchodu, zejména v oblasti telekomunikací, Internetu a energetiky, obchodní činnost s telekomunikačními zařízeními (včetně internetových), průzkumy trhu, obchodní výstavy, marketing, teleshoppingové služby, reklama, propagace, pronájem reklamních materiálů, poskytování obchodních nebo podnikatelských informací, systematizace informací do počítačových databází, odborné obchodní poradenství, obchodní konzultační a zprostředkovatelské služby, rozšiřování reklamních materiálů zákazníkům (letáky, prospekty, tisky vzorky), vydávání, zveřejňování, oznámení, vyhlášení a publikování reklamních textů, inzertní materiály (jejich rozšiřování); (36) leasing, nákup na splátky, finanční služby; (37) stavebnictví, opravy a montážní služby, zejména zřizování (montáž) veřejných, soukromých i účelových telekomunikačních sítí (včetně Internetu) a optických sítí; (38) telekomunikační služby, spoje, komunikace, provozování telekomunikační sítě, služby mobilní telekomunikační sítě, výměna, přenos a šíření informací, dat a zpráv, služby veřejnosti spojené s provozováním mobilní radiotelefonní sítě spadající do této třídy, provoz veřejné mobilní telekomunikační a datové sítě, telekomunikační informace - poskytování (včetně webových stránek) v rámci této třídy, půjčování telekomunikačních zařízení, komunikace (telefonní), počítačová konzultační činnost z oblasti telekomunikační techniky, elektronická pošta, služby připojení k mezinárodní síti Internet, služby na Internetu zahrnuté v této třídě (zejména přístup k síti Internet, včetně vysokorychlostního a přenos hlasové služby přes internetový protokol), pronájem zařízení pro přenos informací, telekomunikace, poradenství v oblasti telekomunikací, zprostředkovatelská činnost v oblasti telekomunikací, šíření elektronických časopisů, informací, elektronických sítí a knih v elektronické podobě prostřednictvím počítačové sítě, zejména Internetu, pomocí satelitů, poskytování služeb hlasových schránek, spoje a komunikace, zejména telekomunikace, telekonference, teletextové služby, televizní a rozhlasové vysílání, konzultace v oblasti telekomunikací, poskytování televizních programů bez možnosti stažení prostřednictvím videa na objednávku, pronájem modemů, komunikace po síti optických vláken, video na vyžádání, služby poskytovatele služeb Internetu (telekomunikace),

poskytování přístupu k telekomunikačním sítím (včetně Internetu), pomocí kabelu nebo bezdrátově, pronájem telekomunikačních zařízení, poskytování informací v oblasti telekomunikací včetně prostřednictvím televize, Internetu nebo jiných (nových) médií, elektronická výměna a přenos zpráv, komunikace pomocí kabelu nebo bezdrátově, interaktivní komunikační služby prostřednictvím Internetu, sítě kabelové televize nebo jiných forem přenosu dat, pomocí kabelu nebo bezdrátově, kabelové televizní vysílání, přenos dat, zvuku a obrazu, pomocí kabelu nebo bezdrátově, prostřednictvím rozhlasu, televize, satelitu, kabelu, éteru a pomocí elektronických prostředků, poskytování a pronájem telekomunikační infrastruktury pro ostatní včetně pro (mobilní) telefonii, informace a poradenství v oblasti telekomunikací (včetně interaktivních telekomunikací), pronájem přístupového času k telekomunikačním sítím, přístup ke stahování videoher, digitálních dat, komunikace (přenos) přes otevřené globální počítačové sítě (Internet) nebo uzavřené celosvětové počítačové sítě (intranet), výše uvedené služby poskytované rovněž bezdrátově, přenos programů a výběr televizních kanálů, poskytování přístupu k počítačové síti, poskytování telekomunikačních připojení k Internetu a databázím, všechny výše uvedené služby poskytované rovněž bezdrátově, zajištění služeb Internetu v jednotlivých službách pro přístup k Internetu, služby pro virtuální hovomy zřízené prostřednictvím textových zpráv, služby v oblasti počítačových programů a jiných dat umožňujících telekomunikaci, přenos informací, služby elektronické pošty, poskytování služeb, pomocí nichž osoby požadující informace získají přístup k příslušným počítačovým databázím nebo webovým stránkám; (41) informace o možnostech vzdělání, výchovy, zábavy, sportovních a kulturních aktivit, vzdělávací informace, školící činnost v oblasti telekomunikační a výpočetní techniky, tvorba elektronických časopisů, periodik a knih v elektronické podobě v rámci této třídy, výchovná, kulturní, vzdělávací a zábavní činnost, školící činnost, pořádání kulturních, společenských a sportovních akcí, vydavatelská a nakladatelská činnost, soutěžní činnost, organizování konferencí, kongresů a seminářů, pronájem rozhlasových a televizních přijímačů, pronájem filmů a jiných audio a audiovizuálních programů; (42) pronájem počítačového softwaru, pronájem počítačů, poradenství v oblasti počítačového hardwaru, poradenství v oblasti informační technologie, analytické a inženýrské práce v oblasti telekomunikací, poradenská činnost v oblasti servisu výpočetní techniky v rámci této třídy, provozování počítačových center (odborné poradenství), zprostředkovatelská a obstaravatelská činnost v oblasti výpočetní techniky, poradenská a konzultační činnost v oblasti výpočetní techniky a elektrotechniky, hosting pro veškeré oblasti informačních technologií včetně webových stránek v rámci Internetu, extranetu, intranetu, vědecké, analytické, výzkumné a technologické služby, zejména v oblasti telekomunikací a energetiky, navrhování a vývoj počítačového hardwaru a softwaru, konzultace v oblasti úspor energií, poradenství v oblasti internetového zabezpečení.

(511) 9, 16, 35, 36, 37, 38, 41, 42

(540)



ČEZNET

(111) **385196**

(220) 22.11.2020

(320) 22.11.2020

(442) 27.01.2021

(151) 05.05.2021

(730) **Kurka Miroslav Ing.**, U Centrumu 749, Orlová, Lutyně, 735 14, CZ

(740) Ing. Kateřina Gregorová, patentový a známkový zástupce, Jiráskovo náměstí 159/10, Ostrava, Moravská Ostrava, 70200

(210) O-568028

(591) Barevná

(510) (3) čisticí prostředky, čisticí prostředky na toalety, čisticí prostředky na mytí nádobí, čisticí prostředky na trouby a grily, tablety do myček na nádobí, tekutá mýdla, sprchová mýdla a gely, krémy na ruce, šampóny, mýdla na praní, bělidlo pro praní prádla, škrob pro praní prádla, avivážní prostředky, prací prostředky, papírové ručníky napuštěné kosmetickými přípravky; (5) dezinfekční a antiseptické přípravky, antibakteriální mýdla, herbicidy, insekticidy, pesticidy; (7) stříkácí malířské pistole, elektrické nářadí; (8)

brusy (ruční nástroje), špachtle (ruční nástroje), malířské špachtle, nože; (9) ochranné pracovní oděvy (na ochranu proti nehodám či zranění), ochranná obuv k ochraně před úrazem, radiací a ohněm, kalhoty na ochranu před úrazem, ozářeními nebo ohněm, bundy na ochranu před úrazem, ozářeními nebo ohněm, reflexní bezpečnostní vesty, ochranné rukavice k ochraně před úrazem a nehodami, pokrývky hlavy v podobě ochranných přileb, svářečské brýle a přilby, brýle, bezpečnostní brýle na ochranu očí, pracovní ochranné štíty na obličej, ochranné sítě k prevenci nehod, ochranné a bezpečnostní prostředky, ochranné obleky k ochraně před úrazem, radiací a ohněm, jednorázové rukavice pro laboratorní použití, ochranné obleky k nakládání s biologicky nebezpečnými látkami, respirátory na filtraci vzduchu, filtry do dýchacích masek, jednorázové ochranné oděvy; (10) oděvy, pokrývky hlavy a obuv pro zdravotnické pracovníky a pacienty, chirurgické návleky na obuv, obličejové štíty k lékařskému použití, gumové rukavice k lékařskému použití, roušky pro lékařský personál, respirátory k lékařskému použití, ortopedická obuv, chrániče sluchu bez možnosti reprodukce nebo přenosu zvuku, špunty do uší (pomůcky pro ochranu sluchu); (12) úklidové vozíky; (16) papírové stolní ubrusky, čisticí papírové utěrky, toaletní papír, obalové fólie z plastických hmot, krabice z papíru nebo lepenky, výplňové balicí materiály z papíru nebo lepenky, papírové lepicí pásy (kancelářské potřeby), pytle na odpad z papíru nebo plastických hmot, plastové tašky, sáčky na balení, štětky pro malíře pokojů, malířské válečky, nádoby na malířské válečky, kancelářský papír (papírnické zboží), psací potřeby, bloky (kancelářské potřeby), obálky (papírnické zboží), pořadače (kancelářské potřeby); (17) izolační rukavice, zakrývací fólie; (19) sádra; (21) zahradnické rukavice, zásobníky toaletního papíru, zásobníky papírových ručníků, dávkovače mýdla, úklidové utěrky, nášady na košťata, smetáky a mopy, košťata, smetáky, kartáče, mopy, kbelíky s nástavci na ždímní mopů, kbelíky, hadry na mytí podlah, utěrky (hadry) na utírání prachu, abrazivní houbičky pro kuchyňské použití, drátěnky, kuchyňské stěrky, škrabky na gril, škrabky pro domácnost; (24) úklidové rukavice, látky, textilie, látkové kapesníky, ložní prádlo a příkrývky, lůžkoviny, potahy na matrace, potahy a povlaky na nábytek, textilní pokrývky, přehozy, pytlovina, mycí rukavice, ubrusy a ubrusky, ne papírové, záclony a závěsy, textilní ručníky, koupelnové textilie (s výjimkou oblečení); (25) obuv, oděvy, pracovní oděvy, kuchařské uniformy, montérky, kombinézy (montérky), reflexní bundy, zimní bundy, zimní rukavice, zimní kabáty, pracovní obuv, vysoké zimní boty, obuv pro zdravotnické pracovníky, sandály, holínky, kotníková obuv, návleky na obuv, nikoliv pro lékařské účely, protiskluzové pomůcky na obuv, kalhoty, legíny (kalhoty), krátké kalhoty, nepromokavé kalhoty, trička, bundy, krátké kabáty s výplní, košile, sukně, vesty, ponožky, punčochové zboží, čepice (pokrývky hlavy), šátky, šály, klobouky, funkční spodní prádlo, polokošile, mikiny, pláštěnky, rukavice, zástěry (oděvy), pracovní pláště a haleny, uniformy, pytle na oděvy; (35) reklama, marketing a propagační služby, on-line reklama v počítačové komunikační síti, pořádání veletrhů pro obchodní a reklamní účely, dodavatelské služby pro třetí osoby (nákup výrobků pro jiné podniky), externí zajištění administrativního řízení podniků, pomoc v obchodní a podnikatelské činnosti, management a administrativní služby, subdodavatelské služby (pomoc v obchodní činnosti), prezentace výrobků v komunikačních médiích pro účely maloobchodu, účetnictví, zprostředkování obchodů, maloobchod a velkoobchod s výrobky uvedenými výše ve třídách 3, 5, 7, 8, 9, 10, 12, 16, 17, 19, 21, 24 a 25; (39) doprava a doručování zboží, přeprava, balení zboží, skladování zboží, pronájem skladovacích kontejnerů, zprostředkování dopravy, sledování zásilek a zjišťování jejich polohy (dopravní informace), logistika v dopravě, zásilatelství, pronájem prostoru, konstrukce, jednotek a nádob pro skladování a přepravu; (40) potiskování textilií, vyšívání.

(511) 3, 5, 7, 8, 9, 10, 12, 16, 17, 19, 21, 24, 25, 35, 39, 40
(540)

TRADETEX

(111) **385197**
(220) 22.11.2020
(320) 22.11.2020
(442) 27.01.2021
(151) 05.05.2021
(730) **Kurka Miroslav Ing.**, U Centrumu 749, Orlová, Lutyně, 735 14, CZ
(740) Ing. Kateřina Gregorová, patentový a známkový zástupce, Jiráskovo náměstí 159/10, Ostrava, Moravská Ostrava, 70200
(210) O-568029
(591) Barevná
(510) (1) čisticí prostředky pro použití ve výrobních procesech, ředidla k průmyslovému použití, tmely a jiná plniva, lepidla pro průmysl, lepidla pro apretování a základní nátěry, spojovací tmely, pojiva do sádry, hydratovaná sádra, louh sodný pro průmyslové účely, kyseliny, nezpracované plastické hmoty ve formě prášků, kapalin nebo past, plastické hmoty ve formě disperzí, plastické hmoty ve formě granulí, plastické hmoty v surovém stavu pro průmyslové účely, pryskyřice syntetické, surovina, citlivé filmy, neexponované, fotografické vývojky, ustalovače fotografické, bezpečnostní papíry (citlivé), substráty k použití v zemědělství, zahradnictví a lesnictví, organické půdní substráty, hnojiva, zemina pro pěstování; (2) barvy, malířské barvy, emaily pro malování, glazury (barvy, laky), ředidla na laky a jiné nátěrové barvy, konzervační přípravky na dřevo, mořidla na dřevo, oleje na dřevo, nátěry na dřevo (barvy), ochranné přípravky na kovy, barvy na betonové podlahy, ochranné nátěry na střechy (barvy), barevné nátěry na fasády, nátěry na asfaltovou lepenku (barvy), pojiva pro barvy a tmely, malířské tmely, lepidla pro barvy, barviva; (3) čisticí prostředky, čisticí prostředky na toalety, čisticí prostředky na mytí nádobí, čisticí prostředky na trouby a grily, mýdla a gely, krémy na ruce, šampóny, mýdla na praní, bělidlo pro praní prádla, škrob pro praní prádla, avivážní prostředky, prací prostředky, papírové ručníky napaštěné kosmetickými přípravky, čisticí prostředky na okna ve spreji, barviva pro toaletní účely, kosmetické prostředky pro péči o pleť, kosmetická vata, kosmetické přípravky, parfumerie, přípravky pro osobní hygienu, kosmetické přípravky do koupele, kosmetické hydratační přípravky, osvěžovač vzduchu, čisticí prostředky pro vozidla, automobilové šampóny, leštěnky na kov, leštěnka na nábytek, detergenty určené pro myčky na nádobí ve formě gelu, prášek do myčky na nádobí, oplachovací přípravky do myček na nádobí, sušiči čimidla do myček na nádobí, leštidla a krémy na boty; (4) průmyslové oleje a tuky, mazadla, kapalná paliva, svíčky, čajové svíčky, parfémované svíčky; (5) dezinfekční a antiseptické přípravky, antibakteriální mýdla, herbicidy, insekticidy, pesticidy, přípravky na hubení plevele, přípravky k hubení hmyzu, přípravky na hubení škůdců, plenky, repelenty proti hmyzu, osvěžovače vzduchu ve spreji, mycí dezinfekční přípravky (jiné než mýdlo), deodoranty na obuv; (6) kovová lana, kovové vývěsní štíty, kovové nůty, pleťovaz z ocelového kovu, drátěné sítě, kovové karabiny, visací zámků, kovové železářské zboží, kovové kanystry, kovové schůdky (žebříky), kovové fólie na ovinování a balení, dávkovače kovové, pevné kovové držáky na ručníky, trubky, potrubí, hadice a jejich příslušenství, včetně ventilů, kovové; (7) stříkací malířské pistole, elektrické nářadí, papírenské stroje, pásy na dopravníky, nůžky elektrické, zahradnické nářadí (elektrické), drtiče (elektrické zahradní a travní nářadí), kultivátory (elektrické zahradní a travní náčiní), sekačky na trávu, nůžky na stříhání živých plotů (stroje), postřikovače k použití v zahradnictví (části strojů), elektrické vrtačky (ruční), elektrické pily, elektrické kuchyňské nástroje a náčiní, průmyslové stroje na čištění podlah, stroje na venkovní mytí a čištění, stroje na čištění textilií, elektrické vakuové baličky potravin k domácímu použití; (8) špachtle, stěrky (ruční nástroje), nože, strojky na stříhání vlasů pro osobní potřebu, elektrické i neelektrické, kadeřnické nůžky, ruční zahradnické náčiní, zemědělské nástroje a nářadí (ruční), zahradní vidle, motyčky (ruční nástroje), lopaty (ruční nářadí), hrábě (ruční nářadí), rýče (ruční nářadí), česáčky na ovoce (ruční nářadí), sady krbového nářadí, pistole (ruční nářadí), kladiva (ruční nářadí), paličky (ruční nářadí), šroubováky (ruční nářadí), klíče (ruční nářadí), pily (ruční nářadí), dutá dláta (ruční nářadí), brusné nástroje (ruční nářadí), ruční nástroje a nářadí na ostření, nástroje na řezání a stříhání (ruční nářadí), vrtací nástroje (ruční nástroje), truhlářské nástroje, křovinořezy (ruční nástroje), ruční nástroje na prořezávání, provzdušňovače trávníku (ruční nástroje), kleště (ruční nástroje), klíče maticové (ruční nástroje), zednická hladítka, hrabla na sníh, jídelní příbory, kuchyňské nože a náčiní na krájení pro použití v kuchyni, žehličky, ruční nástroje a nářadí pro zpracování materiálů, výrobu, opravy a údržbu, jednorázové nože, vidličky a lžíce, jídelní příbory, kuchyňské nože a náčiní na krájení pro použití v kuchyni, zednická kladiva a lžíce; (9) ochranné pracovní oděvy (na ochranu proti nehodám či zranění), ochranná pracovní obuv, protipožární ochranné oděvy, kalhoty na ochranu před úrazem, ozářeními nebo ohněm, bundy na ochranu před úrazem, ozářeními nebo ohněm, reflexní bezpečnostní vesty, ochranné rukavice, masky ochranné,

svářečské brýle a přilby, brýle, bezpečnostní brýle na ochranu očí, pracovní ochranné štíty na obličej, ochranné sítě k prevenci nehod, ochranné a bezpečnostní prostředky, ochranné obleky k ochraně před úrazem, radiací a ohněm, protipožární ochranné azbestové obleky, jednorázové ochranné oděvy, ochranné roušky, ochranné overaly, ochranné azbestové rukavice, jednorázové rukavice pro laboratorní použití, ochranné obleky k nakládání s biologicky nebezpečnými látkami, záchranné postroje a úvazy, respirátory na filtraci vzduchu, filtry do dýchacích masek, krejčovské metry, svinovací metry, skládací metry, úhelníky (měřicí zařízení), elektrické akumulátory, elektrické baterie, teploměry, nikoliv pro léčebné účely, koupelnové váhy, kuchyňské váhy, bezdrátové meteorologické stanice, elektrické zásuvky, prodlužovací kabely, cívky elektrické, čipy (integrované obvody), dálkové ovladače, detektory, magnetické disky, disky kompaktní, disky optické, kabely a dráty, elektrické měniče, elektrické spojky, zástrčky, zásuvky, elektrické, měřicí přístroje a zařízení, přepětové chrániče, jističe, krabice odbočné (elektrotechnika), magnety, mikroprocesory, modemy, monitorovací kontrolní přístroje elektrické, nabíječky akumulátorů, baterie, nabíječky baterií, odpory elektrické, odrušovače (elektrotechnika), počítačové operační systémy, rozvodné panely elektrické, rozvodné skříně, kalkulačky, elektrické vypínače a spínače, elektrická relé, reostaty, řídicí panely, skříňové rozvaděče (elektřina), sluchátka, software počítačový, spínače, svorkovnice, elektrické regulátory, elektrické transformátory, transpondéry, usměrňovače proudu, elektrické vodiče, optická vlákna, zesilovače, váhy, světelné diody; (10) oděvy, pokrývky hlavy a obuv pro zdravotnické pracovníky a pacienty, chirurgické návleky na obuv, ortopedická obuv, ortopedické vložky do obuvi, obličejové štíty k lékařskému použití, gumové rukavice k lékařskému použití, roušky pro lékařský personál, respirátory k lékařskému použití, návleky na ruce pro lékařské použití, návleky na nohy pro lékařské použití, lékařské masky, chrániče sluchu bez možnosti reprodukce nebo přenosu zvuku, špunty do uší (pomůcky pro ochranu sluchu); (11) sušičky rukou, vysoušeče vlasů, žárovky, osvětlovací zařízení, zahradní grily, čelové svítlny, svítidla, lampy, reflektory, ventilátorové větráky, rozmrazovače pro vozidla; (12) úklidové vozíky, pozemní vozidla a dopravní prostředky, rudly (ruční vozíky), kolečka (vozíky); (16) kancelářské potřeby, papírové stolní ubrousky, čistící papírové utěrky, papírové ručníky, papírové sáčky, tašky a pytle, školní potřeby, dárkové krabice, toaletní papír, obalové fólie z plastických hmot, krabice z papíru nebo lepenky, lepenka, výplňové balicí materiály z papíru nebo lepenky, papírové lepicí pásy (kancelářské potřeby), pytle na odpad z papíru nebo plastických hmot, plastové tašky, sáčky na balení, štětce pro malíře pokojů, malířské válečky, nádoby na malířské válečky, kancelářský papír (papírnické zboží), psací potřeby, bloky (kancelářské potřeby), obálky (papírnické zboží), pořadače (kancelářské potřeby), křída krejčovská, modelovací hmoty, mazací pryž, bloky pokladních stvrzenek, papír a papírnické zboží, tiskopisy, papírové etikety, odstranitelné samolepicí bločky, samolepky (papírnické zboží), kartóny, papírové složky (papírenské výrobky), obaly (papírnické zboží), plastové obaly, bublinové obaly, kartónové obaly; (17) izolační rukavice, zakrývací fólie, azbestová lepenka, těsnící a izolační materiály, plastické hmoty jako polotovary, samolepicí plastové fólie pro průmyslové účely, hadice zavlažovací, ohebné hadice, ne kovové, průmyslové plastové hadice, extrudované polyethylenové fólie s vysokou propustností světla (jiné než obalové), materiály určené k tlumení nárazů a obalové materiály, tlumiče vibrací, plastová fólie pro účely balení a plnění (jiná než obalová), polyetylenová syntetická pryskyřice na pěnové výlisky (polotovary), pevné pěnové desky z polyvinylchloridu k použití ve výrobě, plastové pruty a tyče, izolační pásy a pásy; (18) kožesiny, zpracované nebo polozpracované usně a jiné kůže, kůže surové nebo jako polotovary, zpracované kůže, tašky, batohy, peněženky; (19) sádra, lepenka pro stavebnictví, stavební materiály nekovové, plst' pro stavebnictví, plstěné střešní krytiny, parketové podlahy z korku; (20) nábytek, krejčovské figuríny, matrace, křesla kadeřnická, křesla, kovový nábytek, rákosový nábytek, kožený nábytek, dřevěný nábytek, zahradní nábytek, nábytek do ložnice, řeznické špalky (stoly), košíky (jiné než kovové), nýty nekovové, nekovové šroubové čepy, hmoždinky nekovové, šrouby nekovové, polštáře (dekorativní), boxy na nářadí, prázdné, ne kovové, schůdky (žebříky), ne kovové, nekovové kanystry, plastové úložné sudy, automaty na ručníky, osušky a utěrky (upevněné), nekovové držáky na papírové role (přípevněné); (21) zahradnické rukavice, zásobníky toaletního papíru, zásobníky papírových ručníků, dávkovače mýdla a dezinfekčních prostředků, dávkovače čistících prostředků, úklidové utěrky, násady na košťata, smetáky, mopy, košťata, smetáky, kartáče, mopy, kbelíky s nástavci na ždímání mopů, kbelíky, hadry na mytí podlah, utěrky (hadry) na utírání prachu, abrazivní houbičky pro kuchyňské použití, drátěnky, kuchyňské stěrky, škrabky pro domácnost, hřebeny, výrobky z porcelánu, sklo (nádoby), sklo smaltované, barevné sklo (polozpracované), džbánky, keramika pro použití v domácnosti, keramické

stolní nádoby, květináče, kropící konve, okenní truhlíky, zavlažovací zařízení, plastová vědra, kuchyňské potřeby, s výjimkou potřeb z drahých kovů, kuchyňské nádoby (soupravy), žehlicí prkna, kolíčky na prádlo, kuchyňské dózy a krabičky, nádoby na odpadky, stojany uzpůsobené na papírové utěrky a ručníky, jednorázové talíře, papírové tácky k použití v domácnosti, bavlněný odpad na čišťení; (22) lana, provazy, šňůry, vlna surová nebo zpracovaná, mykaná vlna, ovčí vlna pro čalounický průmysl, dřevitá vlna, textilní zakrývací plachty, obalové a balicí materiály (pytle) na dopravu volně ložených materiálů, nepromokavé plachty, celtovina, provázky, motouzy, popruhy pro manipulaci s nákladem, ne kovové, pásy, popruhy a smyčky; (23) vlna předená, nitě, elastické nitě a příze na textilní použití, bavlněné nitě a příze, knihařské nitě; (24) úklidové rukavice, látky, textilie, látkové kapesníky, ložní prádlo a příkrývky, lůžkoviny, potahy na matrace, ochranné potahy na nábytek, přehozy, pytlovina, mycí rukavice, ubrusy a ubrousky, ne papírové, záclony a závěsy, textilní ručníky, koupelnové textilie (s výjimkou oblečení), tkaniny z pogumované příze pro textilní účely, plátno krejčovské nebo knihařské, šrobené, textilní plst', prádlo stolní, osušky, bytové textil, utěrky (textilní), prostěradla, povlečení, netkané textilie; (25) obuv, oděvy, pracovní oděvy, pracovní obuv, montérky, kombinézy, reflexní bundy, zimní bundy, zimní rukavice, zimní kabáty, vysoké zimní boty, obuv pro zdravotnické pracovníky, sandály, holínky, kotníkové obuv, návleky na obuv, nikoliv pro lékařské účely, protiskluzové pomůcky na obuv, kalhoty, legíny (kalhoty), krátké kalhoty, nepromokavé kalhoty a bundy, trička, bundy, krátké kabáty s výplní, košile, sukně, vesty, ponožky, punčochové zboží, čepice (pokrývky hlavy), šátky, šály, klobouky, funkční spodní prádlo, polokošile, mikiny, pláštěnky, rukavice, zástěry (oděvy), kuchařské uniformy, pracovní pláště a haleny, uniformy, pytle na oděvy, kožesiny (oděvy), límce, kožichy, návleky, župany, nazouvací obuv, čepice s kšiltem, opasky (oděvy); (26) umělé květiny, stuhu (textilní galanterie), prýmký, zdrhovadla, knoflíky, jehly, natáčky na vlasy, tkaničky do bot; (27) koberce, předložky, rohožky, koupelnové rohože, běhouny, korkové rohože, rákosové rohože, gumové rohože, kobercové podlahové dlaždice, podlahové krytiny; (35) reklama, marketing a propagační služby, on-line reklama v počítačové komunikační síti, pořádání veletrhů pro obchodní a reklamní účely, dodavatelské služby pro třetí osoby (nákup výrobků pro jiné podniky), externí zajištění administrativního řízení podniků, pomoc v obchodní a podnikatelské činnosti, management a administrativní služby, subdodavatelské služby (pomoc v obchodní činnosti), prezentace výrobků v komunikačních médiích pro účely maloobchodu, účetnictví, průzkum trhu, management lidských zdrojů, služby v oblasti plánování marketingových studií, odborné obchodní poradenství, podnikové organizační a ekonomické poradenství, zprostředkování obchodů, maloobchod a velkoobchod s výrobky výše uvedenými ve třídách 1, 2, 3, 4, 5, 6, 7, 8, 9, 10, 11, 12, 16, 17, 18, 19, 20, 21, 22, 23, 24, 25, 26 a 27; (37) stavby a opravy budov, výstavba inženýrských staveb; (40) potiskování textilií, vyšívání; (40) potiskování textilií, vyšívání; (39) doprava a doručování zboží, přeprava, balení zboží, skladování zboží, pronájem skladovacích kontejnerů, zprostředkování dopravy, sledování zásilek a zjišťování jejich polohy (dopravní informace), logistika v dopravě, zasilatelské služby, pronájem prostoru, konstrukcí, jednotek a nádob pro skladování a přepravu; (41) organizování a vedení vzdělávacích akcí, organizování a vedení kurzů, školení, seminářů, konferencí a workshopů, vydávání publikací, vydávání knih a časopisů, poradenství pro volbu povolání.

(511) 1, 2, 3, 4, 5, 6, 7, 8, 9, 10, 11, 12, 16, 17, 18, 19, 20, 21, 22, 23, 24, 25, 26, 27, 35, 37, 39, 40, 41

(540)



(111) 385198
(220) 20.11.2020

- (320) 20.11.2020
(442) 27.01.2021
(151) 05.05.2021
(730) **HC Stadion Vrchlabí s.r.o.**, Fügnerova 1288, Vrchlabí, 54301, CZ
(740) Mgr. Marek Klauz, advokát, U Koupaliště 249, Rapotín, 78814
(210) O-568038
(591) Barevná
(510) (35) administrativní služby, cílený marketing, grafická úprava pro reklamní účely, marketing, návrh reklamních materiálů, online reklama v počítačové síti, optimalizace návštěvnosti webových stránek, plánování schůzek (kancelářská práce), PPC reklama, propagace, předvádění zboží, psaní reklamních textů, reklama, rozhlasová reklama, řízení obchodní činnosti sportovců, služby v oblasti vztahů s médii, styk s veřejností, šíření reklamních materiálů, venkovní reklama, vylepování reklamních plakátů, zpracování textu; (38) poskytování online fór, přenos zpráv a obrázků pomocí počítačů, streaming dat, přenos digitálních souborů; (41) pořádání sportovních soutěží, pronájem sportovišť, pronájem stadion, provozování sportovních zařízení, sportovní tábory.
(511) 35, 38, 41
(540)



- (111) **385199**
(220) 23.11.2020
(320) 23.11.2020
(442) 27.01.2021
(151) 05.05.2021
(730) **Elanor a.s.**, Jemnická 1138/1, Praha 4, Michle, 14000, CZ
(740) VKS Legal advokátní kancelář, s.r.o., Tomáš Bohdal, Revoluční 724/7, Praha 1, Staré Město, 11000
(210) O-568049
(591) Barevná
(510) (9) bezpečnostní, zabezpečovací, ochranná a signalizační zařízení, informační technologie a audiovizuální, multimediální a fotografické přístroje, měřicí, detekční, monitorovací a kontrolní zařízení, nahraný obsah (počítačové programy, data a informace), navigační, řídicí, sledovací, zaměřovací a kartografická zařízení, přístroje, nástroje a kabely pro oblast elektřiny, vědecké a laboratorní přístroje na úpravu elektrickým proudem, vědecké výzkumné a laboratorní přístroje, přístroje pro vyučování a simulátory; (35) obchodní zprostředkovatelské služby a obchodní informace pro spotřebitele, pomoc v obchodní a podnikatelské činnosti, management a administrativní služby, reklama, marketing a propagační služby; (37) instalační a montážní služby datových sítí, čištění, opravy a údržba hardwaru, pronájem nástrojů, strojů, zařízení a vybavení pro stavebnictví, demolice, úklid a údržbu; (41) služby v oblasti vzdělávání, zábavy a sportu, výchova, zveřejňování, oznamování a psaní textů (s výjimkou reklamních); (42) počítačové poradenské služby, služby testování, služby ověřování a služby kontroly kvality v rámci této třídy, konzultační, poradenské a informační služby v oblasti informačních technologií, vědecké a technologické služby.
(511) 9, 35, 37, 41, 42
(540)

elanor

- (111) **385200**
(220) 23.11.2020
(320) 23.11.2020
(442) 27.01.2021
(151) 05.05.2021
(730) **Elanor a.s.**, Jemnická 1138/1, Praha 4, Michle, 14000, CZ
(740) VKS Legal advokátní kancelář, s.r.o., Tomáš Bohdal, Revoluční 724/7, Praha 1, Staré Město, 11000
(210) O-568050
(510) (9) bezpečnostní, zabezpečovací, ochranná a signalizační zařízení, informační technologie a audiovizuální, multimediální a fotografické přístroje, měřicí, detekční, monitorovací a kontrolní zařízení, nahraný obsah (počítačové programy, data a informace), navigační, řídicí, sledovací, zaměřovací a kartografická zařízení, přístroje, nástroje a kabely pro oblast elektřiny, vědecké a laboratorní přístroje na úpravu elektrickým proudem, vědecké výzkumné a laboratorní přístroje, přístroje pro vyučování a simulátory; (35) obchodní zprostředkovatelské služby a obchodní informace pro spotřebitele, pomoc v obchodní a podnikatelské činnosti, management a administrativní služby, reklama, marketing a propagační služby; (41) služby v oblasti vzdělávání, zábavy a sportu, výchova, zveřejňování, oznamování a psaní textů (s výjimkou reklamních); (42) počítačové poradenské služby, služby testování, služby ověřování a služby kontroly kvality v rámci této třídy, konzultační, poradenské a informační služby v oblasti informačních technologií, vědecké a technologické služby.
(511) 9, 35, 41, 42
(540)

el.is

- (111) **385201**
(220) 23.11.2020
(320) 23.11.2020
(442) 27.01.2021
(151) 05.05.2021
(730) **Vaše DEDRA, s.r.o.**, Podhradní 69, Česká Skalice, 55203, CZ
(210) O-568075
(510) (1) chemické výrobky určené pro průmysl, vědu a fotografii, jakož i pro zemědělství a lesnictví; (3) přípravky pro bělení a jiné prací prostředky, přípravky pro čištění, leštění, odmašťování a broušení, mýdla, parfumerie, vonné oleje, kosmetika, vlasové vody, zubní pasty, čisticí prostředky a vonné přípravky, vonné přípravky pro domácnost, přísady do pracích prostředků na změkčení vody.
(511) 1, 3
(540)

L'AVIVAGE

- (111) **385202**
(220) 24.11.2020
(320) 24.11.2020
(442) 27.01.2021
(151) 05.05.2021
(730) **JC IP HOLDCO LLC**, 3100 Monticello Avenue, Suite 140, Dallas TX 75205, US
(740) Čermák a spol., JUDr. Karel Čermák Ph.D., LL.M., advokát, Elišky Peškové 15/735, Praha 5, 15000
(210) O-568089
(510) (3) kosmetika, kosmetické přípravky, kosmetická mléka, kosmetické gely, kosmetické oleje, kosmetické krémy, kosmetické masky, kosmetické tužky, vlhčené kosmetické ubrousky, vatové tampony pro kosmetické účely, kolínské vody, parfémy, vůně pro osobní použití, toaletní voda, mýdla, jmenovitě mýdla do koupele, kosmetická mýdla, mýdla na holení, parfémovaná mýdla, neléčivá kosmetická mýdla, deodoranční mýdla, antiperspirantní mýdla, přípravky na mytí těla, tělové peelingy, peelingy na obličej, peelingy na ruce, ne léčivé přípravky do koupele, antiperspiranty a deodoranty pro osobní použití, pleťové vody a balzámy pro holení, pleťové vody pro péči o pleť, neléčivé přípravky, krémy a mléka pro péči o pleť, neléčivé hydratační vody, krémy a séra na pleť, masážní oleje, masážní krémy, éterické oleje, pokojové vůně, potpourri (vonné látky), přípravky na osvěžení vzduchu, kuličky do koupele, přípravky na péči o nehty, lak na nehty a odlakovače, make-up, neléčivé toaletní přípravky, přípravky pro péči o vlasy, vlasové stylingové přípravky, vlasové vody, lak na vlasy, šampon, vlasový kondicionér, gel na vlasy, pěna na vlasy, balzám na rty, kosmetické mléko na opalování, oleje a krémy na opalování, pouzdra na rtěnky; (5) léčivé přípravky pro péči o pleť, léčivá mýdla, přípravky na

dezinfekci rukou, dezinfekční sprej pro osobní použití, soupravy obsahující dezinfekční gel, dezinfekční ubrousky, dezinfekční krém na ruce používaný k prevenci choroboplodných zárodků; (8) ruční zahradní nářadí, ruční strojky na stříhání, ruční gravírovací nástroje, soupravy na manikúru, pilníky na nehty, pufrý na nehty, kleštičky na nehty, zatlačovače nehtové kůžičky, pinzety, nůžky, holicí strojky, kulmy, elektrické žehličky na vlasy, elektrické krepovací zařízení na vlasy, jídelní příbory, a to nože, vidličky a lžice; (9) výrobky oční optiky, a to brýle, sluneční brýle, brýlové obruby, čočky a doplňky k brýlím, a to pouzdra a držáky, ochranné přílby, prázdné usb flash disky, signální pišťalky, sportovní pišťalky, výstražné pišťalky, magnetické kompas, kompas pro měření, buzoly, hygienické masky, igelitové rukavice, ochranné průmyslové obličejové štíty, masky proti prachu a ochranné obličejové masky, ne pro lékařské účely, tašky, kryty a obaly na laptopy, pouzdra, kryty, držáky, stojany a úchyty pro použití s ručními elektronickými zařízeními, a to smartphony, tablety a přenosnými přehrávači zvuku a videa, pouzdra na sluchátka, ochranné průmyslové obličejové štíty; (10) hygienické masky pro lékařské účely, terapeutické obličejové masky, módní masky jako hygienické masky na ochranu proti virové infekci, masážní přístroje na masáž obličeje, masážní přístroje pro oči, masážní přístroje pro osobní použití, kosmetické přístroje využívající ultrazvuk k provádění estetických procedur ošetření pleti, obličejové štíty pro lékařské použití; (18) kabelky, tašky, dámské peněženky, psaníčka, kosmetické tašky prodávané prázdné, nákupní tašky k opakovanému použití, peněženky, batohy, aktovky, diplomatické kufříky, cestovní tašky, kufrý, zavazadla, univerzální tašky, deštníky a slunečníky, randsely (japonské školní tašky), školní aktovky a batohy, pouzdra na make-up prodávané prázdné, nevybavené toaletní kufříky, klíčenky, pouzdra na kreditní karty, pouzdra na vizitky, aktovka s přihrádkami, tašky na cvičení, plážové tašky, sportovní tašky, oblečení pro domácí mazlíčky; (21) pekáče, podnosy, dortové formy, stojany na dorty, sady dóz, lisy na citrusy, servírovací lopatky, a to vykrajovátko na cukroví, pečící plechy na cukroví, nádobí na vaření, a to pánve, hrnce, parní hrnce a wok pánve, nádobí na stolování, talíře, mísy, dávkovače tekutého mýdla, nádobí na pití, a to šálky, sklenice, hrnky a podšálky, tvůrčítka na ztracená vejce, lisy na česnek, struhadla pro domácnost, potřeby pro domácnost, a to kuchyňské kleště, špachtle, cedníky, obraceče, vidličky na vaření, servírovací vidličky, lžice na vaření, servírovací lžice, bloky na nože, šlehače neelektrické, struhadla, neelektrické mixéry, lopatky (stolní nádobí), síta pro použití v domácnosti, prosévače pro použití v domácnosti, naběračky, krájecí desky a válečky, podnosy na jídlo, dávkovače ubrousků pro domácí použití, dávkovače papírových ručníků pro domácí použití, džbány, mlýnky na sůl a pepř, slánky a pepřenky, servírovací etažerky, servírovací nádobí, servírovací podnosy, tojany na koření, čajové konvice, podnosy pro domácí účely (nekovové), vázy, svícny, chňapky, koupelnové doplňky, a to držáky na mýdlo, nádobí na mýdlo, držáky nápojů pro použití v domácnosti, otvíráky na lahve, lahvičky na parfémy prodávané prázdné, krabička na pilulky pro osobní použití, kroužky na ubrousky, láhev na vodu prodávaná prázdná, zubní kartáčky, kartáče na vlasy, hřebeny, umělecká díla ze skla, porcelánu, terakoty nebo keramiky, zahrnuté v této třídě, jídelní podložky z plastových materiálů, vinylové prostírání, brčka na pití, pouzdra pro kosmetické náčiní v podobě štětců na líčení a aplikátorů na nanášení make-upu, elektrické přístroje na odličování, neelektrické přístroje na odličování, aplikátory pro kosmetiku, aplikátory na líčení, vybavené kosmetické tašky a toaletní kufříky, pouzdra na pudr, houbičky na líčení, kosmetické houbičky, kosmetické štětce, exfoliační kartáče, dávkovače na dezinfekční prostředky na ruce, pouzdra na dezinfekční prostředky na ruce; (24) látky a textilní zboží, a to prádlo pro domácnost, ložní prádlo, koupelové prádlo, lůžkoviny, prostěradla, příkrývky, pokrývky, přehozy, přehozy na postel, deky, peřiny, prachové volánky, povlaky na polštáře, plédy, potahy na matrace, ručníky, osušky, plážové osušky, utěrky (textilní), ručníky na obličej, žínky, ubrusy, záclony, kapesníky, gobelíny, bavlněné látky, čalounické a záclonové látky, ozdobné našasené látky, prostírání, příkrývky pro domácí mazlíčky; (25) oděvy, a to vrchní a spodní části oděvů, pokrývky hlavy, obuv, kravaty a šátky, pásky, plavky, spodní prádlo, spodničky, bundy, mikiny, svetry, vesty, kabáty, blejzry, obleky, kalhoty, džíny, šortky, košile, šaty, sukně, šátky a šály, ponožky, punčochy, podvazky, rukavice, župany, masky na spaní, manžety, potítky, čelenky, turbany, šátky bandana, čepice, klobouky, kšiltý, pletené plet'ové masky; (35) služby maloobchodu prostřednictvím online i kamenných obchodů ve vztahu k výrobkům výše uvedených ve třídách 3, 5, 8, 9, 10, 18, 21, 24 a 25.

(511) 3, 5, 8, 9, 10, 18, 21, 24, 25, 35

(540)

JOANNA CZECH

(111) **385203**

(220) 25.11.2020

(320) 25.11.2020

(442) 27.01.2021

(151) 05.05.2021

(730) **Econea s.r.o.**, Plzeňská 157/98, Praha 5, Košíře, 15000, CZ

(740) Legítas advokátní kancelář s. r. o., Mgr. Petra Stupková, advokátka, Na Zderaze 1275/15, Praha 2, Nové Město, 12000

(210) O-568124

(510) (1) uhlí aktivní, adsorbenty skládající se z aktivního uhlí, chemické látky, chemické materiály a chemické přípravky a přírodní chemické prvky; (10) menstruační kalíšky, tyčinky na čištění uší; (18) plátěné nákupní tašky, plátěné tašky; (21) žínky na mytí, znovu použitelné lahve, opakovaně použitelné plastové lahve na vodu prodávané prázdné, opakovaně použitelné lahve na vodu z nerezové oceli, prodávané prázdné, filtry kávové, s výjimkou elektrických, brčka na pití, termosky na nápoje, tepelně izolační nádoby (termosky), silikonové kuchyňské náčiní, opakovaně použitelné silikonové poklopy na potraviny, plastové mísy (nádoby pro domácnost), zubní kartáčky, pouzdra na zubní kartáčky, zubní párátka pro osobní potřebu, nádobí, kuchyňské náčiní a nádoby, kartáče na nádobí, kartáče na láhve; (24) textilní odličovací polštářky, odličovací ubrousky (textilní), látkové odličovací ubrousky, odličovací tampony (textilní) jiné než napuštěné kosmetickými přípravky, mycí žínky, mycí žínky na obličej, textilní žínky na obličej, žínky na mytí těla (ne pro léčebné účely), žínky, látkové kapesníky, kapesníky jako kusový textil.

(511) 1, 10, 18, 21, 24

(540)

Endles for endless lifestyle

(111) **385204**

(220) 25.11.2020

(320) 25.11.2020

(442) 27.01.2021

(151) 05.05.2021

(730) **GF nutrition s.r.o.**, V Podbabě 2738/12, Praha 6, Dejvice, 16000, CZ

(740) Advokátní kancelář Mgr. Jiřina Svojanovská, Mgr. Jiřina Svojanovská, Šilingrovo náměstí 257/3, Brno, Brno-město, 60200

(210) O-568133

(510) (5) výrobky zařazené do této třídy 5, a to parafarmaceutické výrobky, minerály a stopové prvky, multivitaminové preparáty, potravinové doplňky i obohacené vitamíny nebo minerály nebo stopovými prvky, nutriční a dietní přípravky pro léčebné účely, proteinové koncentráty jakožto výživné přípravky k potravinám, potraviny a extrakty pro zvláštní výživu, vše pro lékařské účely, potravinové doplňky pro posílení imunitního systému, pomocné látky pro lékařské účely, aminokyseliny pro lékařské účely, balzámy pro lékařské účely, analgetika, anestetika, antibakteriální (dezinfekční) přípravky, bakteriální a bakteriologické přípravky pro lékařské účely, bujóny (živné půdy) pro bakteriologické kultury, biologické přípravky pro lékařské účely, bílkovinami obohacené mléko a bílkovinná potrava pro lékařské účely, přípravky pro lékařské účely, léčivé byliny, cukr pro lékařské účely, cukrovinky s léčivými přísadami, lékařské přípravky pro hubnutí, a to odtučňovací a léčivé čaje pro lékařské účely, dietní potraviny a dietetické látky pro lékařské účely, doplňky stravy zařazené do této třídy 5, a to minerální, výživové pro lékařské účely, enzymy a enzymatické přípravky pro lékařské účely, farmaceutické přípravky, glukóza a glycerin pro lékařské účely, hormony pro lékařské účely, chinin pro lékařské účely, jód pro farmaceutické účely, jojoba, léčivé a terapeutické přípravky do koupele, laktóza pro farmaceutické účely, léčivé pastilky, léčivé rostliny, tekuté léky, lněná semena mletá pro farmaceutické účely, mléko obohacené bílkovinami pro farmaceutické účely, minerální voda pro lékařské účely, dietetické nápoje, upravené pro lékařské účely a jiné nápoje spadající do této třídy 5, léčiva posilující nervovou soustavu, oleje pro lékařské využití, posilující a pročišťující přípravky a sirupy pro farmaceutické účely, soli minerálních vod, soli pro léčebné účely, steroidy, sulfonamidy, tonika a tuk mléčný pro lékařské účely, tresčí játra (olej), přípravky pro uklidnění pro lékařské účely, vitamínové přípravky, jedlé rostlinné vlákniny a želatina pro lékařské účely, léčivé nápoje, sladové mléčné nápoje pro lékařské účely, bylinné čaje pro lékařské účely, alkaloidy pro lékařské účely, diastáza (enzym měnící škrob na maltózu) pro lékařské účely, hemoglobin, chemické přípravky pro lékařské a farmaceutické účely, chemicko-farmaceutické přípravky, léčivé kořeny, lecitin pro lékařské účely, léčiva pro humánní medicínu, linimenty (tekuté masti), výživné látky pro mikroorganismy, přípravky potlačující chuť k jídlu pro lékařské účely, léčiva na zuby, léčivé přípravky pro podporu růstu vlasů, magnezie pro farmaceutické účely, přípravky proti pocení, alginátové potravinové

doplňky, antioxidační tablety, bahno do koupelí, bonbóny s léčebnými přísadami, bylinné výtažky pro léčebné účely, čichací soli, dietetická vláknina, homogenizované potraviny pro léčebné účely, hřejivé obklady, chladivé spreje pro léčebné účely, imunostimulanty, žvýkačky pro léčebné účely, živočišné uhlí pro farmaceutické účely, výživové přípravky pro lékařské a léčebné účely, vedlejší produkty zpracování obilovin pro dietetické nebo léčebné účely, vazelína pro léčebné účely, ústní vody pro léčebné účely, tuky pro léčebné účely, slad pro farmaceutické účely, přípravky na pročištění a na léčebné výplachy, náplasti s vitamínovými doplňky, mražená sušená potravina pro léčebné účely; (29) potraviny spadající do této třídy 29, a to proteinové výrobky a přípravky pro výživu, přípravky pro zvláštní výživu sportovců a osob s vysokým energetickým výdajem, výživné přípravky pro denní doplnění stravy, tuky, bílkoviny jako potravina, bramborové vločky, sušená vejce, extrakty z chaluh jako potravina, hummus, jedlé oleje a tuky, želatina, jogurt, kandované, sušené, dušené, mražené a konzervované ovoce, ovocné kůry, konzervovaná a sušená zelenina, kasein používaný jako přísada ve výživě, masové extrakty, mléčné nápoje a jiné výrobky z mléka spadající do této třídy 29, zpracované oříšky, ovocné rosoly, sójové boby konzervované jako potravina a sójové mléko, tahini, vývary, solené potraviny a potraviny z ryb, protein pro lidskou spotřebu, ovocné a zeleninové saláty, tofu, aloe vera pro lidskou spotřebu, arašidové máslo, bujónové koncentráty a přípravky, džemy, kompoty, koncentráty na bázi ovoce a zeleniny, na vaření, kondenzované mléko, pokrmy z ryb pro lidskou spotřebu, výtažky z mořských řas pro potravinářské účely, vývarové koncentráty, mandlové a arašidové mléko; (30) produkty zařazené do této třídy 30, a to potraviny pro posílení imunity a zlepšení zdraví rostlinného původu (neléčebné), bonbóny, konzervované zahradní bylinky (koření), cukr, čaj spadající do této třídy 30 a nápoje na bázi čaje, čokoláda, čokoládové a kakaové nápoje, glukóza pro výživu, keksy, koření z chaluh, mořských řas, výrobky z obilnin, ječmen, kukuřice a výrobky z nich spadající do této třídy 30, obilné lupínky a vločky, med, müsli, přísady do nápojů, jiné než esence, občerstvení na bázi cereálií, ovesné kaše, rýže, přírodní sladidla, sójová mouka, suchary a sušenky, šťávy, s výjimkou dresinků, těstoviny, tortilly, kreky, aromatické přípravky pro potravinářské účely, bonbony, cereální tyčinky, cukrářské výrobky a cukrovinky, dochucovadla, kakao a káva a nápoje na jejich bázi, lepek jako potravina, potravinářské esence, s výjimkou éterických esencí a esenciálních olejů, produkty určené ke konzumaci v mraženém stavu, zpracovaná semena jako chuťové přísady, sladidla v rámci této třídy; (31) produkty zařazené do této třídy 31, a to arašidy, bobule jalovce, bobule (čerstvé ovoce), citrusové ovoce, jedlé kořeny, kukuřice, mandle, ořechy a oříšky zařazené do této třídy 31, otruby, pšenice, řasy pro lidskou spotřebu, semena rostlin, sezam, čerstvá zelenina; (32) nealkoholické nápoje spadající do této třídy 32, a to iontové a energetické nápoje, limonády, citronády, mošty, a to jablečný a hroznový (nekvašený), nealkoholické koktejly, minerální vody a přípravky na výrobu minerálních vod, nealkoholické výtažky z ovoce, ovocné a zeleninové šťávy, prášky a tablety na přípravu šumivých nápojů, sirupy pro přípravu nápojů, příchutě pro přípravu nápojů, sarsaparilový nápoj nealkoholický, sladové a šumivé nápoje, izotopické nápoje, nápoje na bázi rýže, jiné než náhražky mléka, nápoje pro sportovce a osoby s vysokým energetickým výdajem obohacené proteiny.

(511) 5, 29, 30, 31, 32
(540)



(111) **385205**
(220) 25.11.2020
(320) 25.11.2020
(442) 27.01.2021
(151) 05.05.2021
(730) **IntellMed, s.r.o.**, Šlechtitelů 813/21, Olomouc, Holice, 77900, CZ
(740) **HARBER IP s.r.o.**, Dukelských hrdinů 567/52, Praha 7, Holešovice, 17000
(210) O-568144

(591) Barevná
(510) (5) diagnostické testovací materiály k lékařskému použití, diagnostické přípravky pro léčebné účely, lékařská diagnostická činidla a vzorky na testování tělesných tekutin, diagnostické testovací sady pro detekci patogenů, diagnostické přípravky pro detekci patogenů pro domácí použití, vše v rámci této třídy; (10) nástroje pro lékařskou diagnostiku, přístroje pro odběr vzorků tělních tekutin; (44) diagnostika chorob, lékařské diagnostické služby [provádění testů a analýz], lékařská vyšetření, lékařské testovací služby týkající se diagnostikování a léčení nemocí.
(511) 5, 10, 44
(540)



(111) **385206**
(220) 26.11.2020
(320) 26.11.2020
(442) 27.01.2021
(151) 05.05.2021
(730) **Tetourová Kateřina**, Pickova 1493/7, Praha 5, 15600, CZ
(210) O-568151
(510) (16) archy papíru (papírnické zboží), balicí papír, dřevitý papír, figurky (sošky) z papírové hmoty, grafická znázornění, grafické reprodukcce, grafické tisky, jmenovky, knihy, letáky, listy papíru (papírnické zboží), manuály (návody), obálky (papírnické zboží), obalové fólie z plastických hmot, obalové materiály ze škrobů, obaly (papírnické zboží), oznámení (papírnické zboží), papír, papírnické zboží, papírové bannery, papírové stolní ubrousky, papírové vlajky, pauzovací papír, pečeti (razítka), pergamenový papír, plakáty, psací papír, rýžový papír, sáčky (obálky, váčky) z papíru nebo plastických hmot na balení, samolepky (papírnické zboží), tiskoviny, typy (číslice a písmena), uhlový papír, vlajková výzdoba, washí (japonský papír); (21) brčka na pití, formy na pečení a vaření, kroužky na ubrousky, nádoby na pití, otočné servírovací podnosy, papírové nebo plastové kelímky, papírové podnosy pro použití v domácnosti, papírové talíře, vykrajovátko na těsto (na cukroví); (28) konfety, piňatas, puzzle, škrabošky, vystřelovací konfety, zábavné předměty na párty; (41) plánování večírků (zábava), poskytování informací v oblasti zábavy, zábava.
(511) 16, 21, 28, 41
(540)



(111) **385207**
(220) 26.11.2020
(320) 26.11.2020
(442) 27.01.2021
(151) 05.05.2021
(730) **Klanicová Eliška Mgr.et Bc.**, Lumírova 564/15, Praha 2, Nusle, 12800, CZ
(740) **Mgr. Miroslav Klanica** advokát, Krkoškova 728/2, Brno, 61300
(210) O-568164
(510) (30) arašidové cukrovinky, croissanty, cukr, cukrářské polevy (na dorty), cukrářské výrobky, cukrovinkové ozdoby na dorty, cukrovinky, cukrovinky na zdobení vánočního stroměčku, čokoláda, čokoládové ozdoby na dorty, čokoládové pěny, čokoládové pomazánky s oříšky, dezertní pěny (cukrářské výrobky), dochucovadla, dorty, chocolates (rolky z čokoládou), kakaové nápoje s mlékem, karamely (cukrovinky, bonbony), křehké pečivo - sušenky, makronky (cukroví), mandlové cukrovinky, marcipán, nugát, ochucovadla, palačinky, příchutě do dortů, jiné než esenciální oleje,

puďinky, sušenky, těsta na dorty, vafle; (41) pořádání a vedení workshopů (školení); (43) modelování potravin, zdobení dortů, zdobení potravin.
(511) 30, 41, 43
(540)

Elikatesy

(111) **385208**
(220) 27.11.2020
(320) 27.11.2020
(442) 27.01.2021
(151) 05.05.2021
(730) **AZ Airlines a.s.**, Mikovcova 531/9, Praha 2, Vinohrady, 12000, CZ
(740) Ing. Jarmila Javoříková, Slunečná 4566, Zlín, 76005
(210) O-568208
(510) (12) pozemní, vzdušné, vodní a železniční dopravní prostředky, letadla, drony, letecká zařízení, stroje a přístroje; (35) reklama, zprostředkování reklamy, online inzerce, marketing, internetový marketing, administrativní služby, poradenství v oblasti řízení obchodní činnosti, obchodní informace (služby), obchodní průzkum, automatizované zpracování dat, správa obchodních dat, sběr údajů do počítačových databází, ekonomické a organizační poradenství, obchodní management, předvádění zboží, šíření reklamních materiálů, modeling pro reklamní účely nebo podporu prodeje, pořádání výstav pro obchodní či reklamní účely, styk s veřejností (public relations), personální poradenství; (39) přeprava osob, doprava zboží, letecká doprava, služby pilotů, služby řidičů, organizace dopravy, kurýrní služby, organizování letecké přepravy, cestovní agentura - organizace dopravy pro zájezdy, rezervace dopravy, rezervace letenek a místenek, skladování, provoz skladů, vykládka a nakládka nákladu, balení zboží, stěhovací služby, provoz garáží, provoz hangárů, zprostředkování dopravy, pronájem dopravních prostředků, pronájem letadel, pronájem vozidel, sdílení dopravních prostředků, doprovázení cestujících, správa zákaznických věrnostních programů, analýza nákladů a cen, dopravní informace, poskytování leteckých dopravních informací, poradenství v dopravě, poradenství v letecké dopravě.
(511) 12, 35, 39
(540)



(111) **385209**
(220) 30.11.2020
(320) 30.11.2020
(442) 27.01.2021
(151) 05.05.2021
(730) **redlightstravel s.r.o.**, Honzíkova 636/8, Praha 10, Dolní Měcholupy, 11101, CZ
(210) O-568252
(510) (9) brýle; (14) hodinky, šperky.
(511) 9, 14
(540)

FEMMI

(111) **385210**
(220) 30.11.2020
(320) 30.11.2020
(442) 27.01.2021
(151) 05.05.2021
(730) **H2 WORLD HEALTH & BEAUTY COMPANY s.r.o.**, Muglinovská 154/73, Ostrava, Muglinov, 71200, CZ

(740) Chytilová & spol., patentová kancelář, s.r.o., Nad spádem 641/20, Praha 4, Podolí, 14700
(210) O-568253
(591) Barevná
(510)

(1) biostimulátory jakožto stimulanty růstu rostlin, chemické produkty pro léčbu chorob rostlin, chemické přípravky pro prevenci patogenních infekcí u rostlin, hnojiva pro domácí rostliny, konzervační přípravky na rostliny, látky ke kontrole růstu vodních rostlin, látky na podporu růstu rostlin, látky na regulaci růstu rostlin, minerální přípravky k použití jako výživové doplňky pro rostliny, přípravky k regulaci růstu rostlin, přípravky na ochranu rostlin před patogeny, přípravky na podporu růstu rostlin, přípravky na posílení rostlin, přípravky na posilňování rostlin, přípravky pro výživu rostlin, přírodní a syntetické prostředky podporující růst rostlin, výtažky z mořských řas pro použití jako stimulanty růstu u rostlin, výživa pro rostliny, živiny pro rostliny, chemické výrobky k použití při výrobě krmiv pro zvířata, chemická aditiva k použití při výrobě krmiv pro zvířata, enzymy pro použití při výrobě krmiva pro domácí zvířata, chemické přípravky pro použití při chovu hospodářských zvířat, konzervanty do krmiv pro zvířata (chemické), pevný kyslík (k jiným než lékařským účelům), kyslík pro průmyslové použití, směsi ozonu a kyslíku (k jiným než lékařským účelům), výživa pro rostliny, listová výživa; (3) antiperspirační výrobky, antiperspiranty a deodoranty, balzámy, jiné než pro léčebné účely, bělicí přípravky k použití v domácnosti, bělicí přípravky [odbarvovače] pro kosmetické účely, čisticí prostředky a vonné přípravky, čisticí prostředky pro domácnost, čisticí prostředky pro vozidla, depilační prostředky, hygienické přípravky jako toaletní potřeby, hydratační přípravky, funkční kosmetika, fytokosmetické přípravky, kosmetické přípravky, parfumerie, přípravky pro osobní hygienu, kosmetické přípravky pro péči o zvířata, koupelové přípravky (neléčivé), lešticí přípravky, mýdla a gely, líčidla, parfumerie a vonné přípravky, prací prostředky, přípravky do koupele, přípravky na čištění a leštění kůže a obuvi, přípravky na odstraňování chlupení a holicí přípravky, přípravky pro ústní hygienu, přípravky pro péči o vlasy, přípravky pro osobní hygienu a kosmetické přípravky, vonné oleje a aromatické výtažky, vonné přípravky pro domácnost; (5) adstringenty pro lékařské účely, algicidy, antibakteriální gely, antibakteriální, dezinfekční přípravky, antibakteriální přípravky, antivirové přípravky, antitoxiny, antiseptika, antiseptické přípravky pro péči o tělo, antioxidanty, antiparazitika, antioxidanty pro dietetické účely, antioxidační doplňky, antimikrobiální přípravky pro dermatologické použití, antibiotika, antibiotické doplňky stravy pro zvířata, baktericidní látky, biocidy, dezinfekční prostředky k veterinárnímu použití, dezinfekční a antiseptické přípravky, deodoranty do automobilů, deodoranty, jiné než pro lidskou potřebu nebo potřebu zvířat, diagnostické přípravky a materiály, farmaceutické přípravky a přírodní léčiva, fungicidy, imunostimulanty, hygienické přípravky a výrobky, herbicidy, germicidy, insekticidy, koupelové přípravky k ošetření zvířat, koupelové přípravky pro léčebné účely, léčebná a dezinfekční mýdla a čisticí přípravky, medikované krmivo pro zvířata, nutraceutika pro zvířata, nutraceutika pro lidi, nutraceutika jako dietní doplňky, nutraceutické přípravky pro terapeutické nebo lékařské účely, nápojové směsi jako dietní doplňky, nápojové směsi v prášku jako doplňky výživy, nápoje upravené pro lékařské účely, nápoje pro kojence, multivitaminové přípravky, minerální vody pro léčebné účely, minerální přípravky a látky pro lékařské použití, minerální potravinové doplňky, minerální doplňky stravy, minerální doplňky krmiva hospodářských zvířat, minerální dietní doplňky pro lidi, mikrobicidy, obvazy, obvazový materiál a aplikátory léčebných přípravků, potravní doplňky pro zvířata, potravní doplňky a dietetické přípravky, potraviny pro batolata, pevný kyslík k lékařskému použití, pevné plyny k léčebným účelům, peroxid vodíku pro lékařské účely, peroxid vodíku pro léčebné účely, přípravky na dezodoraci a čištění vzduchu, přípravky proti rostlinným a živočišným škůdcům, veterinární léčiva, vitaminové a minerální doplňky, vitaminové a minerální přípravky, zubní přípravky a výrobky a léčebné zubní pasty, doplňky výživy, kojenecká výživa, nápojové směsi v prášku jako doplňky výživy, výživové doplňky, výživové doplňky do krmiva hospodářských zvířat, výživové doplňky pro veterinářské účely, výživové doplňky ve formě nápojů, výživové nápojové směsi pro použití jako náhražky jídla, dietetické a nutriční přípravky, dietetické doplňky pro sportovce, dietetické látky pro léčebné účely, dietetické nápoje pro léčebné účely, dietetické potraviny pro léčebné účely, potravní doplňky a dietetické přípravky, kyslík pro léčebné účely, kyslíkové koupele, pevný kyslík k lékařskému použití; (9) kódované věrnostní karty, software pro správu událostí - event management system sw, software pro platformu pro distribuci hromadných marketingových a transakčních emailů, ai modulů pro inteligentní doručování emailů do schránky uživatele, software pro analytiku výsledků email marketingových kampaní, software pro personalizaci emailového sdělení, software pro správu klientských kontaktů, software pro pokročilou segmentaci

odběratelů kampaní, crm, software pro věrnostní program, software pro notifikace abnormalit (cr, ctr, hloubka návštěvy, br, roi), software pro správu dat při organizování eventů, software pro automatizované a ruční rozesílání pozvánek a zpráv, crm pro správu účastníků setkání, eventů a akcí, elektronické nástroje pro organizátory akcí, software pro analýzu akcí, setkání a eventů (účastníci, ohlasy, zpětná vazba), software pro propagaci akcí, eventů a setkání, marketing, cílený marketing, internetový marketing, event marketing (získávání zákazníků pořádáním akcí), propagace a prezentace eventů prostřednictvím webových stránek eventů, propagace na sociálních sítích, automatizované propagace v síti internet a sociálních sítích, aplikace ke stažení pro použití s mobilními zařízeními, aplikační software, aplikační software pro služby sociálních sítí přes internet, audioknihy, audio a video záznamy, databáze (elektronické), elektronické publikace ke stažení, elektronické publikace nahrané na počítačových médiích, elektronické brožury ke stažení, firmware (mikroprogramové vybavení), interaktivní multimediální počítačové programy, interaktivní počítačové systémy, komunikační zařízení, nahraný obsah (počítačové programy, data a informace), obsah médií, platformy počítačového softwaru, počítače a počítačové hardware, počítačové periferní zařízení, počítačové operační systémy, počítačové softwarové aplikace, ke stažení, počítačové aplikační software, počítačové aplikační software do mobilních telefonů, počítačové systémy, počítačové software, počítačové software ke zlepšení audiovizuálních schopností multimediálních aplikací, počítačové software pro integraci aplikací a databází, počítačové software pro kontrolu a řízení přístupových aplikací serverů, software pro rezervační systémy, software a aplikace pro mobilní zařízení; (10) antikoncepční prostředky, lékařské a veterinární přístroje a nástroje, materiály a potřeby na šití ran, masážní přístroje, lékařské zobrazovací přístroje, nábytek a lůžkoviny pro lékařské účely, zařízení pro manipulaci s pacienty, oděvy, pokrývky hlavy a obuv, ortézy a podpěry pro lékařské účely, oděvy, pokrývky hlavy a obuv pro zdravotnické pracovníky a pacienty, ortopedické potřeby, pomůcky na krmení a dudlíky, pomůcky pro nedoslýchavé, pomůcky pro umožnění pohyblivosti, potřeby na ochranu sluchu, protetické výrobky a umělé implantáty, sexuální pomůcky, stomatologické přístroje a nástroje, umělé orgány a implantáty, zařízení pro chirurgii a pro ošetřování ran, zařízení pro diagnostiku, vyšetřování a monitorování, zařízení pro fyzioterapii a rehabilitaci, zařízení pro léčbu pohybového aparátu, zařízení pro zubní lékařství, zubní protězy, inhalátory kyslíku pro léčebné účely, koncentrátoři kyslíku pro léčebná použití, inhalátory vodíku; (11) generátory ionizované vody, ionizační komory, přístroje na ionizaci a čištění vzduchu, zvlhčovače, zařízení na úpravu vzduchu, zařízení na filtraci vzduchu, zařízení na filtrování vody, zařízení na ionizaci vzduchu, zařízení na čištění, odsolování a úpravu vody, vzduchové filtry, vybavení k vaření, ohřívání, chlazení a uchovávání potravin a nápojů, vysoušecí zařízení, ventilační zařízení, topná, ventilační a klimatizační zařízení a čistící zařízení, topné a sušící přístroje pro osobní potřebu, topné, ventilační a klimatizační systémy, topné, ventilační a klimatizační systémy pro vozidla, sterilizační, dezinfekční a dekontaminační zařízení, sanitární zařízení, zařízení pro rozvod vody a hygienická zařízení, sanitární zařízení, zařízení do koupelen a instalační armatury, pamí lázně a sauny, ionizační přístroje na úpravu vzduchu, ionizátory vody, filtry pro průmyslové účely a pro použití v domácnosti, dekorativní fontány, postřikovače a zavlažovací systémy; (16) věrnostní karty z papíru, cvičební sešity, časopisy a jiná periodika, vzdělávací publikace, brožury, fotografie, letáky, plakáty, vizitky, fotoalba a alba pro sběratele, kancelářské potřeby (kromě nábytku), instruktážní příručky pro účely výuky, knihy, korekční a vymazávací pomůcky, lepidla pro kancelářské účely nebo pro použití v domácnosti, papír a lepenka, papírnické zboží a učební pomůcky, příručky (knihy), psací potřeby a razítka, pytle a balicí a obalové materiály a materiály pro skladování z papíru, lepenky nebo z plastů, školní potřeby, tiskoviny, umělecké předměty a figuríny z papíru a lepenky a architektonické modely, vyučovací pomůcky a potřeby, tištěné publikace, vzdělávací publikace, periodické publikace, propagační publikace; (31) jedlé pochoutky pro zvířata, krmiva a potrava pro zvířata, krmné směsi pro zvířata, nápoje pro zvířata, nápoje pro domácí zvířata, krmivo pro domácí zvířata (mazlíčky); (32) voda se zvýšenou výživnou hodnotou, džusy, nápoje na bázi ořechů a sóji, pivo a pivovarnické výrobky, ochucené sycené nápoje, nealkoholické nápoje, přípravky pro výrobu nápojů, vody, voda obohacená o minerály [nápoje], tablety k přípravě šumivých nápojů, soda, smoothies (nealkoholické ovocné koktejly), sirupy do nápojů, nealkoholické nápoje obohacené o vitaminy, nealkoholické nápoje obohacené vitaminy a minerálními solemi, nutričně obohacené nápoje, odalkoholizované nápoje, ovocné šťávy, prášky na přípravu nápojů, přípravky k výrobě nápojů, nápoje pro sportovce, nápoje obsahující vitaminy, mošty, minerální voda; (35) organizace a management obchodních motivačních a věrnostních programů, organizace, obsluha a sledování věrnostních programů pro zákazníky, organizace zákaznických

věrnostních programů pro komerční, propagační nebo reklamní účely, věrnostní, pobídkové a bonusové programy, věrnostní zákaznické služby ke komerčním, propagačním a/nebo reklamním účelům, správa zákaznických věrnostních, motivačních nebo propagačních programů, řízení věrnostních programů zahrnující slevy nebo pobídky, podpora prodeje prostřednictvím zákaznických věrnostních programů, organizace, provozování a kontrola prodeje a propagačních motivačních programů, vedení motivačních programů pro zaměstnance, analýza reakcí zákazníků, event marketing (získávání zákazníků pořádáním akcí), obchodní informace a poradenství pro zákazníky (zákaznická poradna), poskytování informací zákazníkům o výrobku, poskytování zákaznických informací o produktech prostřednictvím internetu, služby zákaznického klubu pro komerční, propagační a/nebo reklamní účely, obchodní asistence týkající se franchisingu, obchodně reklamní služby týkající se franchisingu, obchodní poradenské služby, týkající se franchisingu, poradenství v oblasti obchodního managementu vztahující se k franchisingu, administrativní podpora a zpracování dat [služby], analýza reakce na reklamu a výzkumu trhu, maloobchodní prodej nealkoholických nápojů, maloobchodní prodej chemikálií pro použití v zemědělství, maloobchodní prodej chemikálií pro použití v zahradnictví, maloobchodní prodej čajů, maloobchodní prodej výrobků obsahujících molekulární vodík, maloobchodní prodej farmak a veterinárních přípravků, maloobchodní prodej sanitárních přípravků, maloobchodní prodej léčebných a dietetických přípravků, maloobchodní prodej čistících prostředků a potřeb, maloobchodní prodej kosmetiky a parfumerie, maloobchodní prodej generátorů vodíku a/nebo kyslíku, maloobchodní prodej ionizátorů, maloobchodní prodej zařízení pro vaření, chlazení, ohřívání, mražení, úpravu vody, úpravu ovzduší, maloobchodní nebo velkoobchodní služby pro farmaceutické, veterinární a sanitární přípravky a lékařské potřeby, konzultační a poradenské služby a pomoc v oblasti reklamní, marketingové a propagační činnosti, maloobchodní prodej krmiva pro zvířata, maloobchodní prodej lékařských přístrojů, maloobchodní prodej potravy (pro zvířata), maloobchodní prodej předmětů sloužících k hygieně lidí, maloobchodní prodej předmětů sloužících k úpravě vzhledu zvířat, maloobchodní prodej předmětů sloužících k hygieně zvířat, maloobchodní prodej přípravků na výrobu nápojů, maloobchodní prodej přípravků pro péči o zvířata, maloobchodní prodej přístrojů sloužících opalování, maloobchodní prodej veterinárních přípravků, maloobchodní prodej výživových doplňků, maloobchodní prodej zařízení pro fyzikální terapii, maloobchodní služby týkající se nealkoholických nápojů poskytované prostřednictvím celosvětových počítačových sítí, maloobchodní služby týkající se potravin poskytované prostřednictvím katalogů, maloobchodní služby týkající se potravin poskytované prostřednictvím celosvětových počítačových sítí, maloobchodní služby v oblasti potravin, maloobchodní služby v oblasti vlasových přípravků, maloobchodní služby v oblasti vonných přípravků, maloobchodní zásilkové služby týkající se nealkoholických nápojů, maloobchodní zásilkové služby týkající se potravin, management a konzultace v oblasti obchodních postupů, management lidských zdrojů, marketing, merchandising, obchodní poradenské služby ohledně zakládání franšiz, obchodní poradenské služby, obchodní konzultační a poradenské služby, obchodní informace a poradenství pro spotřebitele při výběru výrobků a služeb, obchodní analýzy, informační služby a průzkumy trhu, plánování marketingových strategií, plánování a vedení obchodních trhů, výstav a prezentací k ekonomickým a reklamním účelům, organizace a řízení prezentací výrobků, pomoc v obchodní a podnikatelské činnosti, management a administrativní služby, poradenské služby vztahující se k propagaci prodeje, prezentace výrobků v komunikačních médiích pro účely maloobchodu, reklamní, marketingové a propagační služby, rozšiřování reklamních marketingových a propagačních materiálů, služby předvádění výrobků a vystavování zboží, služby obchodních výstav a veletrhů, služby vztahů s veřejností (public relations), správa věrnostních programů na základě nákupních kuponů, účetnictví, vedení účetních knih a revize účtů (audity), velkoobchodní prodej chemikálií pro použití v zemědělství, velkoobchodní prodej chemikálií pro použití v zahradnictví, velkoobchodní prodej čistících přípravků, velkoobchodní prodej dietetických přípravků, velkoobchodní prodej výživových doplňků, velkoobchodní prodej vonných přípravků, velkoobchodní prodej veterinárních přípravků a výrobků, velkoobchodní prodej potravy (pro zvířata), velkoobchodní prodej nealkoholických nápojů, velkoobchodní prodej krmiva pro zvířata, velkoobchodní prodej kosmetiky a parfumerie, velkoobchodní prodej generátorů vodíku a/nebo kyslíku, velkoobchodní prodej ionizátorů, zpracování, systematizace a správa dat, administrativní zpracování nákupních objednávek v rámci služeb poskytovaných zásilkovými společnostmi, maloobchodní služby zásilkového prodeje zaměřené na kosmetické přípravky, předváděcí akce a výstavy, pořádání předváděcích akcí pro obchodní účely, marketing, cílený marketing,

internetový marketing, event marketing (získávání zákazníků pořádáním akcí), propagace a prezentace eventů prostřednictvím webových stránek eventů, propagace na sociálních sítích, automatizované propagace v síti internet a sociálních sítích, on-line služba pro marketing obchodních sítí a franšiz zajišťující dodržování korporátní identity, pravidel franchise, optimalizaci marketingu sítě, zjednodušení práce uživateli pomocí aplikační podpory pro interní procesy a efektivitu na základě reportingu, správ dat pro obchodní síť, on-line platforma pro propojování obchodních kontaktů, zprostředkování obchodních kontaktů a provádění obchodních operací; (36) vydávání hodnotových poukázek v souvislosti s vědomostními programy pro zákazníky, vydávání hodnotových poukázek jako odměn za zákaznickou věrnost, vydávání hodnotových poukázek v souvislosti s motivačními programy, vydávání hodnotových poukázek jako součást zákaznického pobídkového programu, investiční služby, investiční poradenství, kapitálové investice, sjednávání investic, ochrana investic, management investic, správa kapitálových investic, investice kapitálových fondů, investice podílových fondů, majetkové investice (reální), řízení důchodových investic, management hypotečních investic, investiční management, investiční makléřství, investiční svěřenectví, investiční analýzy, investiční kluby, průmyslové investice, financování investic, distribuce podílových fondů, finanční management fondů, finanční služby pro zabezpečování fondů, finanční správa fondů, investice do podílových fondů, investiční služby hedgeových fondů, investování fondů pro třetí osoby, makléřské služby týkající se ke podílových fondů, otevřené investiční fondy, převod fondů, řízení fondů, služby finančních investičních fondů, služby penzijních fondů, služby v oblasti hedgových fondů, služby v oblasti řízení fondů, správa fondů a investic, správa majetku finančních fondů, správa soukromých kapitálových fondů, správa svěřených majetkových fondů, zřizování podílových fondů pro třetí osoby, služby v oblasti správy kapitálových investic, finanční správa kolektivních investičních programů, finanční služby související s investicemi, finanční a investiční konzultační služby, finanční a investiční poradenské služby, soukromé investice a investiční služby se zaměřením na rizikový kapitál, finanční poradenství v oblasti investic, administrativní služby v oblasti investic, makléřské služby v oblasti kapitálových investic, investiční management a rozdělování variabilních anuit, investiční služby v oblasti státních dluhopisů, poskytování informací o veřejně obchodovaných investicích, služby v oblasti managementu investičního portfolia, služby týkající se průzkumu v oblasti investic, poradenské služby v oblasti investic a financí, služby týkající se investic v oblasti cenných papírů, poradenské služby v oblasti finančního plánování a investic, služby týkající se investic v oblasti cenných papírů pro soukromé investory, služby týkající se převodu a transakce investičních fondů, poskytování on-line informací o investičních účtech, digitalizované informační služby vztahující se k investicím, obchodování s dluhopisy, služby v oblasti dluhopisů, dluhopisy (poskytování finančních záruk), obchodování s akciemi a dluhopisy, makléřské služby v oblasti dluhopisů, finanční služby týkající se dluhopisů, makléřské služby zaměřené na korporativní dluhopisy, makléřské služby v oblasti akciových dluhopisů, informační služby vztahující se k dluhopisům, makléřské služby týkající se akcií a dluhopisů, příprava finančních analýz v oblasti trhů s dluhopisy, finanční služby; (39) balení a skladování zboží, dárkové balení, distribuční služby, dodávka zboží, dodávka zboží zásilkového obchodu, doprava a doručování zboží; (40) zakázková výroba léků, lékařských výrobků, dietních potravin a potravních doplňků pro druhé, zpracování biofarmaceutických, farmaceutických, kosmetických, chemických materiálů, zpracování léčivých nebo kosmetických materiálů, zpracování biofarmaceutických, farmaceutických, kosmetických nebo chemických materiálů pro druhé, zpracování surovin pro výrobu farmaceutických, kosmetických, průmyslových výrobků nebo výrobků pro domácnost, zpracování výrobků pro účely výroby farmaceutických, kosmetických, průmyslových výrobků nebo výrobků pro domácnost, přeměna chemických výrobků, zpracování chemických a petrochemických výrobků, zakázková výroba farmaceutických, kosmetických, průmyslových výrobků, výrobků pro domácnost, pečujících výrobků, kosmetických přípravků a líčidel, výroba léčiv na zakázku a farmaceutické nebo parafarmaceutické výrobky v galenických formách všeho druhu, zakázková výroba farmaceutických účinných látek, zpracování farmaceutických účinných látek pro účely výroby léků, zakázková výroba léků na bázi farmaceutických účinných látek; (41) školení o výživě (ne lékařské), poskytování vzdělávacích kurzů vztahujících se k výživě, poskytování výuky v oblasti výživy, vzdělávací služby v oblasti výživy, vedení školicích online kurzů zaměřených na výživu, pořádání vzdělávacích služeb vztahujících se k dietám, výuka dietetiky, publikování novin pro zákazníky na internetu, vzdělávací kurzy vztahující se k službám zákazníkům, vzdělávací služby týkající se spokojenosti zákazníků, školení v oblasti prodeje, vzdělávací služby zaměřené na školení v oblasti prodeje, praktické

cvičení (předvádění), praktický výcvik [předvádění], předváděcí akce (pro účely výuky), školící, vzdělávací a konzultační činnost, vydavatelská a nakladatelská činnost, publikační činnost, organizování a vedení konferencí, kongresů, seminářů, školení, odborných stáží, organizování kulturních nebo vzdělávacích akcí, pořádání pracovních setkání, provádění odborných a speciálních zkoušek v rámci výuky, sportovní aktivity, organizování zábavných akcí, rezervační systém pro zábavní, kulturní, vzdělávací a školící akce, organizování konferencí, výstav a soutěží, překladatelské a tlumočnické služby, provozování vzdělávacích zařízení, publikování a vydávání tiskovin, online publikování, služby vydavatelství (včetně vydávání elektronických publikací), organizování a vedení kolokvií, konferencí, kongresů, symposií, výukových a motivačních programů, seminářů, školení, kurzů, workshopů, teambuildingové služby v rámci této třídy, outdoorové kurzy, přednášky a studijní akce, instruktážní a výchovný výcvik, lektorská činnost, výuka a rekvalifikační kurzy, manažerské kurzy, praktické cvičení a trénink, tréninkové a vzdělávací programy, tvorba televizních nebo rozhlasových pořadů nebo programů, nakladatelství a vydavatelství, editiční činnost, publikační činnost, nahrávání nosičů zvukových nebo obrazově zvukových, půjčování nahrávaných zvukových a zvukově obrazových záznamů, výroba, tvorba a šíření audiovizuálních děl, tv produkce, filmová produkce, televizní výroba programů, tvorba programů, tvorba a výroba televizních a audiovizuálních programů, zprostředkování v oblasti kultury, výchovy, zábavy a sportu; (42) vědecké a technologické služby a související výzkum a projektování, průmyslová analýza, průmyslový výzkum a průmyslový návrh, služby kontroly kvality a ověřování, navrhování a vývoj počítačového hardwaru a softwaru, registrace léků, výzkum a vývoj v oblasti zdravotních věd a farmakologie, vývoj farmaceutických přípravků a léčiv, klinický výzkum léčivých výrobků, výzkum v oboru léčiv, klinický výzkum v oblasti lékařství a farmakologie, výzkum a vývoj v oblasti kosmetiky, výzkum a vývoj v oblasti dietetiky a nutraceutiky; (44) alternativní medicína, aromaterapie, bylinkářství, chiropraxe, estetické služby, farmaceutické služby, farmaceutické poradenství, fyzioterapie, genetické poradenství, hodnocení kontroly hmotnosti, holistická psychoterapie, hubení plevele, hubení škůdců pro zemědělství, zahradnictví a lesnictví, a poskytování informací vztahujících se k nim, hydroterapie, hygienická a kosmetická péče, hygienická a kosmetická péče o zvířata, konzultační služby týkající se lékařské zdravotní péče, konzultační služby týkající se kosmetické péče, konzultační služby týkající se výživy, konzultační služby týkající se péče o zdraví, lázeňské služby, lékařská analýza, lékařská vyšetření, lékařské informace, lékařské služby, paliativní péče, odborné poradenství se zaměřením na zdraví, poradenství ve vztahu k používání nechemického ošetřování pro udržitelné zemědělství a zahradnictví, poskytování informací o potravinových doplňcích a výživě, pronájem vybavení k péči o osobní hygienu a krásu, pronájem zařízení k péči o lidské zdraví, psychoterapie, salóny krásy, sanatoria, sauny, služby péče o zdraví zvířat, služby péče o vzhled a čistotu zvířat, služby péče o hygienu a krásu, služby péče o duševní zdraví, služby zdravotní péče, služby zubního lékařství, solária, zahradnické služby a služby zahradní architektury, turecké lázně, terapeutické služby, telemedicína, zemědělské služby, služby akvakultury, zahradnické a lesnické služby, konzultační služby týkající se výživy, odborné poradenství v oblasti výživy, poradenství v oblasti diety a výživy, poradenství vztahující se k výživě zvířat, poradenství v oblasti výživy, služby kyslíkového baru, dietetické služby, dietetické konzultační služby (lékařské), plánování a kontrola diet, služby poskytované dietetikem, zotavovny, péče o hygienu a krásu zvířat, služby v oblasti poskytování lékařských informací, poskytování lékařských informací za pomoci webových stránek, digitálních médií a databází, konzultační služby v oboru léčiv, poskytování informací týkajících se dietních a výživových doplňků, zdravotní poradenství, poradenství v oblasti stravování, farmaceutické poradenství a poradenské služby v souvislosti se zjišťováním individuální farmaceutické a kosmetické potřeby, příprava receptů lékárníky, příprava a výdej léků, lékařské analýzy, výroba léků, informační služby v oblasti veterinárního farmaceutického průmyslu, veterinární nemocnice, veterinární služby, veterinární stomatology, služby v oblasti veterinární chirurgie, služby sportovní medicíny.

(511) 1, 3, 5, 9, 10, 11, 16, 31, 32, 35, 36, 39, 40, 41, 42, 44
(540)



(111) **385211**

(220) 30.11.2020

(320) 30.11.2020

(442) 27.01.2021

(151) 05.05.2021

(730) **H2 WORLD HEALTH & BEAUTY COMPANY s.r.o.**, Muglinovská 154/73, Ostrava, Muglinov, 71200, CZ

(740) Chytilová & spol., patentová kancelář, s.r.o., Nad spádem 641/20, Praha 4, Podolí, 14700

(210) O-568255

(591) Barevná

(510) (3) antiperspirační výrobky, antiperspiranty a deodoranty, balzámy, jiné než pro léčebné účely, bělicí přípravky k použití v domácnosti, bělicí přípravky [odbarvovače] pro kosmetické účely, čisticí prostředky a vonné přípravky, čisticí prostředky pro domácnost, čisticí prostředky pro vozidla, deodoranty a antiperspiranty, depilační přípravky, depilační prostředky, hygienické přípravky jako toaletní potřeby, hydratační přípravky, funkční kosmetika, fytokosmetické přípravky, kosmetické přípravky, parfumerie, přípravky pro osobní hygienu, kosmetické přípravky pro péči o zvířata, koupelové přípravky (neléčivé), lešticí přípravky, mýdla a gely, líčidla, parfumerie a vonné přípravky, prací prostředky, přípravky do koupele, přípravky na čištění a leštění kůže a obuvi, přípravky na odstraňování ochlupení a holící přípravky, přípravky pro ústní hygienu, přípravky pro péči o vlasy, přípravky pro osobní hygienu a kosmetické přípravky, vonné oleje a aromatické výtažky, vonné přípravky pro domácnost; (5) adstringenty pro lékařské účely, algicidy, antibakteriální gely, antibakteriální, dezinfekční přípravky, antibakteriální přípravky, antivirové přípravky, antitoxiny, antiseptika, antiseptické přípravky pro péči o tělo, antioxidanty, antiparazitika, antioxidanty pro dietetické účely, antioxidační doplňky, antimikrobiální přípravky pro dermatologické použití, antibiotika, antibiotické doplňky stravy pro zvířata, baktericidní látky, biocidy, dezinfekční prostředky k veterinárnímu použití, dezinfekční a antiseptické přípravky, deodoranty do automobilů, deodoranty, jiné než pro lidskou potřebu nebo potřebu zvířat, diagnostické přípravky a materiály, farmaceutické přípravky a přírodní léčiva, fungicidy, imunostimulanty, hygienické přípravky a výrobky, herbicidy, germicidy, insekticidy, koupelové přípravky k ošetření zvířat, koupelové přípravky pro léčebné účely, léčebná a dezinfekční mýdla a čisticí přípravky, medikované krmivo pro zvířata, nutraceutika pro zvířata, nutraceutika pro lidi, nutraceutika jako dietní doplňky, nutraceutické přípravky pro terapeutické nebo lékařské účely, nápojové směsi jako dietní doplňky, nápojové směsi v prášku jako doplňky výživy, nápoje upravené pro lékařské účely, nápoje pro kojence, multivitaminové přípravky, minerální vody pro léčebné účely, minerální přípravky a látky pro lékařské použití, minerální potravinové doplňky, minerální doplňky stravy, minerální doplňky krmiva hospodářských zvířat, minerální dietní doplňky pro lidi, mikrobiocidy, obvazy, obvazový materiál a aplikátory léčebných přípravků, potravní doplňky pro zvířata, potravní doplňky a dietetické přípravky, potraviny pro batolata, pevný kyslík k lékařskému použití, pevné plyny k léčebným účelům, peroxid vodíku pro lékařské účely, peroxid vodíku pro léčebné účely, přípravky na dezodoraci a čištění vzduchu, přípravky proti rostlinným a živočišným škůdcům, veterinární léčiva, vitaminové a minerální doplňky, vitaminové a minerální přípravky, zubní přípravky a výrobky a léčebné zubní pasty, doplňky výživy, kojenecká výživa, nápojové směsi v prášku jako doplňky výživy, výživové doplňky, výživové doplňky do krmiva hospodářských zvířat, výživové doplňky pro veterinářské účely, výživové doplňky ve formě nápojů, výživové nápojové směsi pro použití jako náhražky jídla, dietetické a nutriční přípravky, dietetické doplňky pro sportovce, dietetické látky pro léčebné účely, dietetické nápoje pro léčebné účely, dietetické potraviny pro léčebné účely, potravní doplňky a dietetické přípravky, kyslík pro léčebné účely, kyslíkové koupele, pevný kyslík k lékařskému použití; (11) generátory ionizované vody, ionizační komory, přístroje na ionizaci a čištění vzduchu, zvlhčovače, zařízení na úpravu vzduchu, zařízení na filtraci vzduchu, zařízení na filtrování vody, zařízení na ionizaci vzduchu, zařízení na čištění, odsolování a úpravu vody, vzduchové filtry, vybavení k vaření, ohřívání, chlazení a uchovávání potravin a nápojů, vysoušecí zařízení, ventilační zařízení, topná, ventilační a klimatizační zařízení a čisticí zařízení, topné a sušicí přístroje pro osobní potřebu, topné, ventilační a klimatizační systémy, topné, ventilační a klimatizační systémy pro vozidla, sterilizační, dezinfekční a dekontaminační zařízení, sanitární zařízení, zařízení pro rozvod vody a hygienická zařízení, sanitární zařízení, zařízení do koupelen a instalační armatury, parní lázně a sauny, ionizační přístroje na úpravu vzduchu, ionizátory vody, filtry pro průmyslové účely a pro použití v domácnosti, dekorativní fontány, postřikovače a zavlažovací systémy; (32) voda se zvýšenou výživnou hodnotou, džusy, nápoje na bázi

ořechů a sóji, pivo a pivovarnické výrobky, ochucené sycené nápoje, nealkoholické nápoje, přípravky pro výrobu nápojů, vody, voda obohacená o minerály [nápoje], tablety k přípravě šumivých nápojů, soda, smoothies (nealkoholické ovocné koktejly), sirupy do nápojů, nealkoholické nápoje obohacené o vitaminy, nealkoholické nápoje obohacené vitaminy a minerálními solemi, nutričně obohacené nápoje, odalkoholizované nápoje, ovocné šťávy, prášky na přípravu nápojů, přípravky k výrobě nápojů, nápoje pro sportovce, nápoje obsahující vitaminy, mošty, minerální voda; (35) organizace a management obchodních motivačních a věrnostních programů, organizace, obsluha a sledování věrnostních programů pro zákazníky, organizace zákaznických věrnostních programů pro komerční, propagační nebo reklamní účely, věrnostní, pobídkové a bonusové programy, věrnostní zákaznické služby ke komerčním, propagačním a/nebo reklamním účelům, správa zákaznických věrnostních, motivačních nebo propagačních programů, řízení věrnostních programů zahrnující slevy nebo pobídky, podpora prodeje prostřednictvím zákaznických věrnostních programů, organizace, provozování a kontrola prodeje a propagačních motivačních programů, vedení motivačních programů pro zaměstnance, analýza reakcí zákazníků, event marketing (získávání zákazníků pořádáním akcí), obchodní informace a poradenství pro zákazníky (zákaznická poradna), poskytování informací zákazníkům o výrobku, poskytování zákaznických informací o produktech prostřednictvím internetu, služby zákaznického klubu pro komerční, propagační a/nebo reklamní účely, obchodní asistence týkající se franchisingu, obchodně reklamní služby týkající se franchisingu, obchodní poradenské služby, týkající se franchisingu, poradenství v oblasti obchodního managementu vztahující se k franchisingu, administrativní podpora a zpracování dat [služby], analýza reakce na reklamu a výzkumu trhu, maloobchodní prodej nealkoholických nápojů, maloobchodní prodej chemikálií pro použití v zemědělství, maloobchodní prodej chemikálií pro použití v zahradnictví, maloobchodní prodej čajů, maloobchodní prodej výrobků obsahujících molekulární vodík, maloobchodní prodej farmak a veterinárních přípravků, maloobchodní prodej sanitárních přípravků, maloobchodní prodej léčebných a dietetických přípravků, maloobchodní prodej čisticích prostředků a potřeb, maloobchodní prodej kosmetiky a parfumerie, maloobchodní prodej generátorů vodíku a/nebo kyslíku, maloobchodní prodej ionizátorů, maloobchodní prodej zařízení pro vaření, chlazení, ohřívání, mrazení, úpravu vody, úpravu ovzduší, maloobchodní nebo velkoobchodní služby pro farmaceutické, veterinární a sanitární přípravky a lékařské potřeby, konzultační a poradenské služby a pomoc v oblasti reklamní, marketingové a propagační činnosti, maloobchodní prodej krmiva pro zvířata, maloobchodní prodej lékařských přístrojů, maloobchodní prodej potravy (pro zvířata), maloobchodní prodej předmětů sloužících k hygieně lidí, maloobchodní prodej předmětů sloužících k úpravě vzhledu zvířat, maloobchodní prodej předmětů sloužících k hygieně zvířat, maloobchodní prodej přípravků na výrobu nápojů, maloobchodní prodej přípravků pro péči o zvířata, maloobchodní prodej přístrojů sloužících opalování, maloobchodní prodej veterinárních přípravků, maloobchodní prodej výživových doplňků, maloobchodní prodej zařízení pro fyzikální terapii, maloobchodní služby týkající se nealkoholických nápojů poskytované prostřednictvím celosvětových počítačových sítí, maloobchodní služby týkající se potravin poskytované prostřednictvím katalogů, maloobchodní služby týkající se potravin poskytované prostřednictvím celosvětových počítačových sítí, maloobchodní služby v oblasti potravin, maloobchodní služby v oblasti vlasových přípravků, maloobchodní služby v oblasti vonných přípravků, maloobchodní zásilkové služby týkající se nealkoholických nápojů, maloobchodní zásilkové služby týkající se potravin, management a konzultace v oblasti obchodních postupů, management lidských zdrojů, marketing, merchandising, obchodní poradenské služby ohledně zakládání franšíz, obchodní poradenské služby, obchodní konzultační a poradenské služby, obchodní informace a poradenství pro spotřebitele při výběru výrobků a služeb, obchodní analýzy, informační služby a průzkumy trhu, plánování marketingových strategií, plánování a vedení obchodních trhů, výstav a prezentací k ekonomickým a reklamním účelům, organizace a řízení prezentací výrobků, pomoc v obchodní a podnikatelské činnosti, management a administrativní služby, poradenské služby vztahující se k propagaci prodeje, prezentace výrobků v komunikačních médiích pro účely maloobchodu, reklamní, marketingové a propagační služby, rozšiřování reklamních marketingových a propagačních materiálů, služby předvádění výrobků a vystavování zboží, služby obchodních výstav a veletrhů, služby vztahů s veřejností (public relations), správa věrnostních programů na základě nákupních kuponů, účetnictví, vedení účetních knih a revize účtů (audity), velkoobchodní prodej chemikálií pro použití v zemědělství, velkoobchodní prodej chemikálií pro použití v zahradnictví, velkoobchodní prodej chemikálií pro použití v lesnictví, velkoobchodní prodej čisticích přípravků, velkoobchodní prodej

dietetických přípravků, velkoobchodní prodej výživových doplňků, velkoobchodní prodej vonných přípravků, velkoobchodní prodej veterinárních přípravků a výrobků, velkoobchodní prodej potravy (pro zvířata), velkoobchodní prodej nealkoholických nápojů, velkoobchodní prodej krmiva pro zvířata, velkoobchodní prodej kosmetiky a parfumerie, velkoobchodní prodej generátorů vodíku a/nebo kyslíku, velkoobchodní prodej ionizátorů, zpracování, systematizace a správa dat, administrativní zpracovávání nákupních objednávek v rámci služeb poskytovaných zásilkovými společnostmi, maloobchodní služby zásilkového prodeje zaměřené na kosmetické přípravky, předváděcí akce a výstavy, pořádání předváděcích akcí pro obchodní účely, marketing, cílený marketing, internetový marketing, event marketing (získávání zákazníků pořádáním akcí), propagace a prezentace eventů prostřednictvím webových stránek eventů, propagace na sociálních sítích, automatizované propagace v síti internet a sociálních sítích, on-line služba pro marketing obchodních sítí a franšíz zajišťující dodržování korporátní identity, pravidel franchizy, optimalizaci marketingu sítě, zjednodušení práce uživatelům pomocí aplikační podpory pro interní procesy a efektivitu na základě reportingu, správ dat pro obchodní sítě, on-line platforma pro propojování obchodních kontaktů, zprostředkování obchodních kontaktů a provádění obchodních operací; (41) školení o výživě (ne lékařské), poskytování vzdělávacích kurzů vztahujících se k výživě, poskytování výuky v oblasti výživy, vzdělávací služby v oblasti výživy, vedení školících online kurzů zaměřených na výživu, pořádání vzdělávacích služeb vztahujících se k dietám, výuka dietetiky, publikování novin pro zákazníky na internetu, vzdělávací kurzy vztahující se k službám zákazníkům, vzdělávací služby týkající se spokojenosti zákazníků, školení v oblasti prodeje, vzdělávací služby zaměřené na školení v oblasti prodeje, praktické cvičení (předvádění), praktický výcvik [předvádění], předváděcí akce (pro účely výuky), školící, vzdělávací a konzultační činnost, vydavatelská a nakladatelská činnost, publikační činnost, organizování a vedení konferencí, kongresů, seminářů, školení, odborných stáží, organizování kulturních nebo vzdělávacích akcí, pořádání pracovních setkání, provádění odborných a speciálních zkoušek v rámci výuky, sportovní aktivity, organizování zábavných akcí, rezervační systém pro zábavní, kulturní, vzdělávací a školící akce, organizování konferencí, výstav a soutěží, překladatelské a tlumočnické služby, provozování vzdělávacích zařízení, publikování a vydávání tiskovin, online publikování, služby vydavatelství (včetně vydávání elektronických publikací), organizování a vedení kolokvií, konferencí, kongresů, sympozií, výukových a motivačních programů, seminářů, školení, kurzů, workshopů, teambuildingové služby v rámci této třídy, outdoorové kurzy, přednášky a studijní akce, instruktážní a výchovný výcvik, lektorská činnost, výuka a rekvalifikační kurzy, manažerské kurzy, praktické cvičení a trénink, tréninkové a vzdělávací programy, tvorba televizních nebo rozhlasových pořadů nebo programů, nakladatelství a vydavatelství, ediční činnost, publikační činnost, nahrávání nosičů zvukových nebo obrazově zvukových, půjčování nahraných zvukových a zvukově obrazových záznamů, výroba, tvorba a šíření audiovizuálních děl, tv produkce, filmová produkce, televizní výroba programů, tvorba programů, tvorba a výroba televizních a audiovizuálních programů, zprostředkování v oblasti kultury, výchovy, zábavy a sportu; (44) alternativní medicína, aromaterapie, bylinkářství, chiropraxe, estetické služby, farmaceutické služby, farmaceutické poradenství, fyzioterapie, genetické poradenství, hodnocení kontroly hmotnosti, holistická psychoterapie, hubení plevele, hubení škůdců pro zemědělství, zahradnictví a lesnictví, a poskytování informací vztahujících se k nim, hydroterapie, hygienická a kosmetická péče, hygienická a kosmetická péče o zvířata, konzultační služby týkající se lékařské zdravotní péče, konzultační služby týkající se kosmetické péče, konzultační služby týkající se výživy, konzultační služby týkající se péče o zdraví, lázeňské služby, lékařská analýza, lékařská vyšetření, lékařské informace, lékařské služby, paliativní péče, odborné poradenství se zaměřením na zdraví, poradenství ve vztahu k používání nechemického ošetřování pro udržitelné zemědělství a zahradnictví, poskytování informací o potravinových doplňcích a výživě, pronájem vybavení k péči o osobní hygienu a krásu, pronájem zařízení k péči o lidské zdraví, psychoterapie, salóny krásy, sanatoria, sauny, služby péče o zdraví zvířat, služby péče o vzhled a čistotu zvířat, služby péče o hygienu a krásu, služby péče o duševní zdraví, služby zdravotní péče, služby zubního lékařství, solária, zahradnické služby a služby zahradní architektury, turecké lázně, terapeutické služby, telemedicína, zemědělské služby, služby akvakultury, zahradnické a lesnické služby, konzultační služby týkající se výživy, odborné poradenství v oblasti výživy, poradenství v oblasti diety a výživy, poradenství vztahující se k výživě zvířat, poradenství v oblasti výživy, služby kyslíkového baru, dietetické služby, dietetické konzultační služby (lékařské), plánování a kontrola diet, služby poskytované dietetikem, zotavovny, péče o hygienu a krásu zvířat, služby v

oblasti poskytování lékařských informací, poskytování lékařských informací za pomoci webových stránek, digitálních médií a databází, konzultační služby v oboru léčiv, poskytování informací týkajících se dietních a výživových doplňků, zdravotní poradenství, poradenství v oblasti stravování, farmaceutické poradenství a poradenské služby v souvislosti se zjišťováním individuální farmaceutické a kosmetické potřeby, příprava receptů lékárníky, příprava a výdej léků, lékařské analýzy, výroba léků, informační služby v oblasti veterinárního farmaceutického průmyslu, veterinární nemocnice, veterinární služby, veterinární stomatology, služby v oblasti veterinární chirurgie, služby sportovní medicíny.

(511) 3, 5, 11, 32, 35, 41, 44
(540)



- (111) **385212**
(220) 30.11.2020
(320) 30.11.2020
(442) 27.01.2021
(151) 05.05.2021
(730) **H2 WORLD HEALTH & BEAUTY COMPANY s.r.o.**, Muglinovská 154/73, Ostrava, Muglinov, 71200, CZ
(740) Chytilová & spol., patentová kancelář, s.r.o., Nad spádem 641/20, Praha 4, Podolí, 14700
(210) O-568256
(591) Barevná
(510) (1) biostimulátory jakožto stimulátory růstu rostlin, chemické produkty pro léčbu chorob rostlin, chemické přípravky pro prevenci patogenních infekcí u rostlin, hnojiva pro rostliny, konzervační přípravky na rostliny, látky ke kontrole růstu vodních rostlin, látky na podporu růstu rostlin, látky na regulaci růstu rostlin, minerální přípravky k použití jako výživové doplňky pro rostliny, přípravky k regulaci růstu rostlin, přípravky na ochranu rostlin před patogeny, přípravky na podporu růstu rostlin, přípravky na posílení rostlin, přípravky na posilování rostlin, přípravky pro výživu rostlin, přírodní a syntetické prostředky podporující růst rostlin, výtažky z mořských řas pro použití jako stimulant růstu u rostlin, výživa pro rostliny, živiny pro rostliny, chemické výrobky k použití při výrobě krmiv pro zvířata, chemická aditiva k použití při výrobě krmiv pro zvířata, enzymy pro použití při výrobě krmiva pro domácí zvířata, chemické přípravky pro použití při chovu hospodářských zvířat, konzervanty do krmiv pro zvířata (chemické), pevný kyslík (k jiným než lékařským účelům), kyslík pro průmyslové použití, směsi ozonu a kyslíku (k jiným než lékařským účelům), výživa pro rostliny, listová výživa, kultivační média, hnojiva a chemické látky pro použití v zemědělství, zahradnictví a lesnictví; (5) antibakteriální, dezinfekční přípravky, antibakteriální přípravky, antivirové přípravky, antioxidy, antiseptika, antioxidanty, antiparazitika, antibiotika, baktericidní látky, biocidy, dezinfekční a antiseptické přípravky, diagnostické přípravky a materiály, fungicidy, imunostimulanty, hygienické přípravky a výrobky, herbicidy, germicidy, insekticidy, mikrocidy, pevné plyny k léčebným účelům, peroxid vodíku pro lékařské účely, peroxid vodíku pro léčebné účely, přípravky na dezodoraci a čištění vzduchu, přípravky proti rostlinným a živočišným škůdcům, vitamínové a minerální doplňky, vitamínové a minerální přípravky; (11) generátory ionizované vody, ionizační komory, přístroje na ionizaci a čištění vzduchu, zvlhčovače, zařízení na úpravu vzduchu, zařízení na filtraci vzduchu, zařízení na filtrování vody, zařízení na ionizaci vzduchu, zařízení na čištění, odsolování a úpravu vody, vzduchové filtry, vybavení k vaření, ohřívání, chlazení a uchovávání potravin a nápojů, vysoušecí zařízení, ventilační zařízení, topná, ventilační a klimatizační zařízení a čistící zařízení, topné a sušící přístroje pro osobní potřebu, topné, ventilační a klimatizační systémy, topné, ventilační a klimatizační systémy pro vozidla, sterilizační, dezinfekční a dekontaminační zařízení, sanitární zařízení, zařízení pro rozvod vody a hygienická zařízení, sanitární zařízení, zařízení do koupelen a instalační armatury, pární lázně a sauny, ionizační přístroje na úpravu vzduchu, ionizátory vody, filtry pro průmyslové účely a pro použití v domácnosti, dekorační fontány, postřikovače a zavlažovací systémy; (35) organizace a management obchodních motivačních a věrnostních programů, organizace, obsluha a sledování věrnostních programů pro zákazníky, organizace zákaznických věrnostních programů pro komerční, propagační nebo reklamní účely, věrnostní, pobídkové a bonusové

programy, věrnostní zákaznické služby ke komerčním, propagačním a/nebo reklamním účelům, správa zákaznických věrnostních, motivačních nebo propagačních programů, řízení věrnostních programů zahrnující slevy nebo pobídky, podpora prodeje prostřednictvím zákaznických věrnostních programů, organizace, provozování a kontrola prodeje a propagačních motivačních programů, vedení motivačních programů pro zaměstnance, analýza reakcí zákazníků, event marketing (získávání zákazníků pořádáním akcí), obchodní informace a poradenství pro zákazníky (zákaznická poradna), poskytování informací zákazníkům o výrobku, poskytování zákaznických informací o produktech prostřednictvím internetu, služby zákaznického klubu pro komerční, propagační a/nebo reklamní účely, obchodní asistence týkající se franchisingu, obchodně reklamní služby týkající se franchisingu, obchodní poradenské služby, týkající se franchisingu, poradenství v oblasti obchodního managementu vztahující se k franchisingu, administrativní podpora a zpracování dat [služby], analýza reakce na reklamu a výzkumu trhu, maloobchodní prodej chemikálií pro použití v zemědělství, maloobchodní prodej chemikálií pro použití v zahradnictví, maloobchodní prodej stimulačních, výživových a pečujících prostředků pro rostliny, maloobchodní prodej výrobků obsahujících molekulární vodík, maloobchodní prodej generátorů vodíku a/nebo kyslíku, maloobchodní prodej ionizátorů, maloobchodní prodej zařízení pro vaření, chlazení, ohřívání, mražení, úpravu vody, úpravu ovzduší, maloobchodní nebo velkoobchodní služby pro farmaceutické, veterinární a sanitární přípravky a lékařské potřeby, konzultační a poradenské služby a pomoc v oblasti reklamní, marketingové a propagační činnosti, management a konzultace v oblasti obchodních postupů, management lidských zdrojů, marketing, merchandising, obchodní poradenské služby ohledně zakládání franšíz, obchodní poradenské služby, obchodní konzultační a poradenské služby, obchodní informace a poradenství pro spotřebitele při výběru výrobků a služeb, obchodní analýzy, informační služby a průzkumy trhu, plánování marketingových strategií, plánování a vedení obchodních trhů, výstav a prezentací k ekonomickým a reklamním účelům, organizace a řízení prezentací výrobků, pomoc v obchodní a podnikatelské činnosti, management a administrativní služby, poradenské služby vztahující se k propagaci prodeje, prezentace výrobků v komunikačních médiích pro účely maloobchodu, reklamní, marketingové a propagační služby, rozšiřování reklamních marketingových a propagačních materiálů, služby předvádění výrobků a vystavování zboží, služby obchodních výstav a veletrhů, služby vztahů s veřejností (public relations), správa věrnostních programů na základě nákupních kuponů, účetnictví, vedení účetních knih a revize účtů (audity), velkoobchodní prodej chemikálií pro použití v zemědělství, velkoobchodní prodej chemikálií pro použití v zahradnictví, velkoobchodní prodej chemikálií pro použití v lesnictví, velkoobchodní prodej čistících přípravků, velkoobchodní prodej generátorů vodíku a/nebo kyslíku, velkoobchodní prodej ionizátorů, velkoobchodní prodej zařízení pro vaření, chlazení, ohřívání, mražení, úpravu vody, úpravu ovzduší, zpracování, systematizace a správa dat, administrativní zpracování nákupních objednávek v rámci služeb poskytovaných zásilkovými společnostmi, předváděcí akce a výstavy, pořádání předváděcích akcí pro obchodní účely, marketing, cílený marketing, internetový marketing, event marketing (získávání zákazníků pořádáním akcí), propagace a prezentace eventů prostřednictvím webových stránek eventů, propagace na sociálních sítích, automatizované propagace v síti internet a sociálních sítích, on-line služba pro marketing obchodních sítí a franšíz zajišťující dodržování korporátní identity, pravidel franchizy, optimalizaci marketingu sítě, zjednodušení práce uživatelům pomocí aplikační podpory pro interní procesy a efektivitu na základě reportingu, správ dat pro obchodní sítě, on-line platforma pro propojování obchodních kontaktů, zprostředkování obchodních kontaktů a provádění obchodních operací; (41) školení v oblasti zahradnictví a lesnictví, poskytování vzdělávacích kurzů vztahujících se k pěstování rostlin, poskytování výuky v oblasti pěstování rostlin, vzdělávací služby v oblasti pěstování rostlin, vedení školicích online kurzů zaměřených na pěstování rostlin, pořádání vzdělávacích služeb vztahujících se k pěstování rostlin, publikování novin pro zákazníky na internetu, vzdělávací kurzy vztahující se k službám zákazníkům, vzdělávací služby týkající se spokojenosti zákazníků, školení v oblasti prodeje, vzdělávací služby zaměřené na školení v oblasti prodeje, praktické cvičení (předvádění), praktický výcvik [předvádění], předváděcí akce (pro účely výuky), školicí, vzdělávací a konzultační činnost, vydavatelská a nakladatelská činnost, publikační činnost, organizování a vedení konferencí, kongresů, seminářů, školení, odborných stáží, organizování kulturních nebo vzdělávacích akcí, pořádání pracovních setkání, provádění odborných a speciálních zkoušek v rámci výuky, sportovní aktivity, organizování zábavných akcí, rezervací systém pro zábavní, kulturní, vzdělávací a školící akce, organizování konferencí, výstav a soutěží, překladatelské a tlumočnické služby, provozování vzdělávacích zařízení, publikování a vydávání tiskovin, online

publikování, služby vydavatelství (včetně vydávání elektronických publikací), organizování a vedení kolokvií, konferencí, kongresů, symposií, výukových a motivačních programů, seminářů, školení, kurzů, workshopů, teambuildingové služby v rámci této třídy, outdoorové kurzy, přednášky a studijní akce, instruktážní a výchovný výcvik, lektorská činnost, výuka a rekvalifikační kurzy, manažerské kurzy, praktické cvičení a trénink, tréninkové a vzdělávací programy, tvorba televizních nebo rozhlasových pořadů nebo programů, nakladatelství a vydavatelství, ediční činnost, publikační činnost, nahrávání nosičů zvukových nebo obrazově zvukových, půjčování nahraných zvukových a zvukově obrazových záznamů, výroba, tvorba a šíření audiovizuálních děl, tv produkce, filmová produkce, televizní výroba programů, tvorba programů, tvorba a výroba televizních a audiovizuálních programů, zprostředkování v oblasti kultury, výchovy, zábavy a sportu; (44) poradenství ve vztahu k používání nechemického ošetřování pro udržitelné zemědělství a zahradnictví, zahradnické služby a služby zahradní architektury, zemědělské služby, služby akvakultury, zahradnické a lesnické služby, poradenství v oblasti výživy rostlin, hubení škůdců pro zemědělství, zahradnictví a lesnictví, a poskytování informací vztahujících se k nim, hubení plevele, konzultační a poradenské služby týkající se zemědělství, zahradnictví a lesnictví.

(511) 1, 5, 11, 35, 41, 44
(540)



- (111) **385213**
(220) 30.11.2020
(320) 30.11.2020
(442) 27.01.2021
(151) 05.05.2021
(730) **H2 WORLD HEALTH & BEAUTY COMPANY s.r.o.**, Muglinovská 154/73, Ostrava, Muglinov, 71200, CZ
(740) Chytilová & spol., patentová kancelář, s.r.o., Nad spádem 641/20, Praha 4, Podolí, 14700
(210) O-568257
(591) Barevná
(510) (3) antiperspirační výrobky, antiperspiranty a deodoranty, balzámy, jiné než pro léčebné účely, bělicí přípravky k použití v domácnosti, bělicí přípravky [odbarvovače] pro kosmetické účely, čistící prostředky a vonné přípravky, čistící prostředky pro domácnost, čistící prostředky pro vozidla, deodoranty a antiperspiranty, depilační přípravky, depilační prostředky, hygienické přípravky jako toaletní potřeby, hydratační přípravky, funkční kosmetika, fyto kosmetické přípravky, kosmetické přípravky, parfumerie, přípravky pro osobní hygienu, kosmetické přípravky pro péči o zvířata, koupelové přípravky (neléčivé), lešticí přípravky, mýdla a gely, líčidla, parfumerie a vonné přípravky, prací prostředky, přípravky do koupele, přípravky na čištění a leštění kůže a obuvi, přípravky na odstraňování ochlupení a holicí přípravky, přípravky pro ústní hygienu, přípravky pro péči o vlasy, přípravky pro osobní hygienu a kosmetické přípravky, vonné oleje a aromatické výtahy, vonné přípravky pro domácnost; (5) adstringenty pro lékařské účely, algicidy, antibakteriální gely, antibakteriální, dezinfekční přípravky, antibakteriální přípravky, antivirové přípravky, antitoxiny, antiseptika, antiseptické přípravky pro péči o tělo, antioxidanty, antiparazitika, antioxidanty pro dietetické účely, antioxidační doplňky, antimikrobiální přípravky pro dermatologické použití, antibiotika, antibiotické doplňky stravy pro zvířata, baktericidní látky, biocidy, dezinfekční prostředky k veterinárnímu použití, dezinfekční a antiseptické přípravky, deodoranty do automobilů, deodoranty, jiné než pro lidskou potřebu nebo potřebu zvířat, diagnostické přípravky a materiály, farmaceutické přípravky a přírodní léčiva, fungicidy, imunostimulanty, hygienické přípravky a výrobky, herbicidy, germicidy, insekticidy, koupelové přípravky k ošetření zvířat, koupelové přípravky pro léčebné účely, léčebná a dezinfekční mýdla a čistící přípravky, medikované krmivo pro zvířata, nutraceutika pro zvířata, nutraceutika pro lidi, nutraceutika jako dietní doplňky, nutraceutické přípravky pro terapeutické nebo lékařské účely, nápojové směsi jako dietní doplňky, nápojové směsi v prášku jako doplňky výživy, nápoje upravené pro lékařské účely, nápoje pro kojence, multivitaminové přípravky, minerální vody pro léčebné účely, minerální přípravky a látky pro lékařské použití, minerální potravinové doplňky, minerální doplňky stravy, minerální doplňky krmiva hospodářských zvířat, minerální dietní doplňky pro lidi, mikrobicidy, obvazy, obvazový materiál

a aplikátory léčebných přípravků, potravní doplňky pro zvířata, potravní doplňky a dietetické přípravky, potraviny pro batolata, pevný kyslík k lékařskému použití, pevné plyny k léčebným účelům, peroxid vodíku pro lékařské účely, peroxid vodíku pro léčebné účely, přípravky na dezodoraci a čištění vzduchu, přípravky proti rostlinným a živočišným škůdcům, veterinární léčiva, vitaminové a minerální doplňky, vitaminové a minerální přípravky, zubní přípravky a výrobky a léčebné zubní pasty, doplňky výživy, kojenecká výživa, nápojové směsi v prášku jako doplňky výživy, výživové doplňky, výživové doplňky do krmiva hospodářských zvířat, výživové doplňky pro veterinární účely, výživové doplňky ve formě nápojů, výživové nápojové směsi pro použití jako náhražky jídla, dietetické a nutriční přípravky, dietetické doplňky pro sportovce, dietetické látky pro léčebné účely, dietetické nápoje pro léčebné účely, dietetické potraviny pro léčebné účely, potravní doplňky a dietetické přípravky, kyslík pro léčebné účely, kyslíkové koupele, pevný kyslík k lékařskému použití; (10) antikoncepční prostředky, lékařské a veterinární přístroje a nástroje, materiály a potřeby na sítí ran, masážní přístroje, lékařské zobrazovací přístroje, nábytek a lůžkoviny pro lékařské účely, zařízení pro manipulaci s pacienty, oděvy, pokrývky hlavy a obuv, ortézy a podpěry pro lékařské účely, oděvy, pokrývky hlavy a obuv pro zdravotnické pracovníky a pacienty, ortopedické potřeby, pomůcky na krmení a dudlíky, pomůcky pro nedoslýchavé, pomůcky pro umožnění pohyblivosti, potřeby na ochranu sluchu, protetiké výrobky a umělé implantáty, sexuální pomůcky, stomatologické přístroje a nástroje, umělé orgány a implantáty, zařízení pro chirurgii a pro ošetřování ran, zařízení pro diagnostiku, vyšetřování a monitorování, zařízení pro fyzioterapii a rehabilitaci, zařízení pro léčbu pohybového aparátu, zařízení pro zubní lékařství, zubní protézy, inhalátory kyslíku pro léčebné účely, koncentrátoři kyslíku pro léčebná použití, inhalátory vodíku; (11) generátory ionizované vody, ionizační komory, přístroje na ionizaci a čištění vzduchu, zvlhčovače, zařízení na úpravu vzduchu, zařízení na filtraci vzduchu, zařízení na filtrování vody, zařízení na ionizaci vzduchu, zařízení na čištění, odsolování a úpravu vody, vzduchové filtry, vybavení k vaření, ohřívání, chlazení a uchovávání potravin a nápojů, vysoušecí zařízení, ventilační zařízení, topná, ventilační a klimatizační zařízení a čistící zařízení, topné a sušící přístroje pro osobní potřebu, topné, ventilační a klimatizační systémy, topné, ventilační a klimatizační systémy pro vozidla, sterilizační, dezinfekční a dekontaminační zařízení, sanitární zařízení, zařízení pro rozvod vody a hygienická zařízení, sanitární zařízení, zařízení do koupelen a instalační armatury, parní lázně a sauny, ionizační přístroje na úpravu vzduchu, ionizátory vody, filtry pro průmyslové účely a pro použití v domácnosti, dekorativní fontány, postřikovače a zavlažovací systémy; (32) voda se zvýšenou výživnou hodnotou, džusy, nápoje na bázi ořechů a sóji, pivo a pivovarnické výrobky, ochucené sycené nápoje, nealkoholické nápoje, přípravky pro výrobu nápojů, vody, voda obohacená o minerály [nápoje], tablety k přípravě šumivých nápojů, soda, smoothies (nealkoholické ovocné koktejly), sirupy do nápojů, nealkoholické nápoje obohacené o vitaminy, nealkoholické nápoje obohacené vitaminy a minerálními solemi, nutričně obohacené nápoje, odalkoholizované nápoje, ovocné šťávy, prášky na přípravu nápojů, přípravky k výrobě nápojů, nápoje pro sportovce, nápoje obsahující vitaminy, mošty, minerální voda; (35) organizace a management obchodních motivačních a vědomostních programů, organizace, obsluha a sledování vědomostních programů pro zákazníky, organizace zákaznických vědomostních programů pro komerční, propagační nebo reklamní účely, vědomostní, pobídkové a bonusové programy, vědomostní zákaznické služby ke komerčním, propagačním a/nebo reklamním účelům, správa zákaznických vědomostních, motivačních nebo propagačních programů, řízení vědomostních programů zahrnující slevy nebo pobídky, podpora prodeje prostřednictvím zákaznických vědomostních programů, organizace, provozování a kontrola prodeje a propagačních motivačních programů, vedení motivačních programů pro zaměstnance, analýza reakcí zákazníků, event marketing (získávání zákazníků pořádáním akcí), obchodní informace a poradenství pro zákazníky (zákaznická poradna), poskytování informací zákazníkům o výrobku, poskytování zákaznických informací o produktech prostřednictvím internetu, služby zákaznického klubu pro komerční, propagační a/nebo reklamní účely, obchodní asistence týkající se franchisingu, obchodně reklamní služby týkající se franchisingu, obchodní poradenské služby, týkající se franchisingu, poradenství v oblasti obchodního managementu vztahující se k franchisingu, administrativní podpora a zpracování dat [služby], analýza reakce na reklamu a výzkumu trhu, maloobchodní prodej nealkoholických nápojů, maloobchodní prodej chemikálií pro použití v zemědělství, maloobchodní prodej chemikálií pro použití v zahradnictví, maloobchodní prodej čajů, maloobchodní prodej výrobků obsahujících molekulární vodík, maloobchodní prodej farmak a veterinárních přípravků, maloobchodní prodej sanitárních přípravků, maloobchodní prodej léčebných a dietetických přípravků, maloobchodní

prodej čistících prostředků a potřeb, maloobchodní prodej kosmetiky a parfumerie, maloobchodní prodej generátorů vodíku a/nebo kyslíku, maloobchodní prodej ionizátorů, maloobchodní prodej zařízení pro vaření, chlazení, ohřívání, mražení, úpravu vody, úpravu ovzduší, maloobchodní nebo velkoobchodní služby pro farmaceutické, veterinární a sanitární přípravky a lékařské potřeby, konzultační a poradenské služby a pomoc v oblasti reklamní, marketingové a propagační činnosti, maloobchodní prodej krmiva pro zvířata, maloobchodní prodej lékařských přístrojů, maloobchodní prodej potravy (pro zvířata), maloobchodní prodej předmětů sloužících k hygieně lidí, maloobchodní prodej předmětů sloužících k úpravě vzhledu zvířat, maloobchodní prodej předmětů sloužících k hygieně zvířat, maloobchodní prodej přípravků na výrobu nápojů, maloobchodní prodej přípravků pro péči o zvířata, maloobchodní prodej přístrojů sloužících opalování, maloobchodní prodej veterinárních přípravků, maloobchodní prodej výživových doplňků, maloobchodní prodej zařízení pro fyzikální terapii, maloobchodní služby týkající se nealkoholických nápojů poskytované prostřednictvím celosvětových počítačových sítí, maloobchodní služby týkající se potravin poskytované prostřednictvím katalogů, maloobchodní služby týkající se potravin poskytované prostřednictvím celosvětových počítačových sítí, maloobchodní služby v oblasti potravin, maloobchodní služby v oblasti vlasových přípravků, maloobchodní služby v oblasti vonných přípravků, maloobchodní zásilkové služby týkající se nealkoholických nápojů, maloobchodní zásilkové služby týkající se potravin, management a konzultace v oblasti obchodních postupů, management lidských zdrojů, marketing, merchandising, obchodní poradenské služby ohledně zakládání franšiz, obchodní poradenské služby, obchodní konzultační a poradenské služby, obchodní informace a poradenství pro spotřebitele při výběru výrobků a služeb, obchodní analýzy, informační služby a průzkumy trhu, plánování marketingových strategií, plánování a vedení obchodních trhů, výstav a prezentací k ekonomickým a reklamním účelům, organizace a řízení prezentací výrobků, pomoc v obchodní a podnikatelské činnosti, management a administrativní služby, poradenské služby vztahující se k propagaci prodeje, prezentace výrobků v komunikačních médiích pro účely maloobchodu, reklamní, marketingové a propagační služby, rozšiřování reklamních marketingových a propagačních materiálů, služby předvádění výrobků a vystavování zboží, služby obchodních výstav a veletrhů, služby vztahů s veřejností (public relations), správa vědomostních programů na základě nákupních kuponů, účetnictví, vedení účetních knih a revize účtů (audity), velkoobchodní prodej chemikálií pro použití v zemědělství, velkoobchodní prodej chemikálií pro použití v zahradnictví, velkoobchodní prodej chemikálií pro použití v lesnictví, velkoobchodní prodej čistících přípravků, velkoobchodní prodej dietetických přípravků, velkoobchodní prodej výživových doplňků, velkoobchodní prodej vonných přípravků, velkoobchodní prodej veterinárních přípravků a výrobků, velkoobchodní prodej potravy (pro zvířata), velkoobchodní prodej nealkoholických nápojů, velkoobchodní prodej krmiva pro zvířata, velkoobchodní prodej kosmetiky a parfumerie, velkoobchodní prodej generátorů vodíku a/nebo kyslíku, velkoobchodní prodej ionizátorů, zpracování, systematizace a správa dat, administrativní zpracování nákupních objednávek v rámci služeb poskytovaných zásilkovými společnostmi, maloobchodní služby zásilkového prodeje zaměřené na kosmetické přípravky, předváděcí akce a výstavy, pořádání předváděcích akcí pro obchodní účely, marketing, cílený marketing, internetový marketing, event marketing (získávání zákazníků pořádáním akcí), propagace a prezentace eventů prostřednictvím webových stránek eventů, propagace na sociálních sítích, automatizované propagace v síti internet a sociálních sítích, on-line služba pro marketing obchodních sítí a franšiz zajišťující dodržování korporátní identity, pravidel franchizy, optimalizaci marketingu sítě, zjednodušení práce uživateli pomocí aplikační podpory pro interní procesy a efektivitu na základě reportingu, správy dat pro obchodní sítě, on-line platforma pro propojování obchodních kontaktů, zprostředkování obchodních kontaktů a provádění obchodních operací; (40) zakázková výroba léků, lékařských výrobků, dietních potravin a potravních doplňků pro druhé, zpracování biofarmaceutických, farmaceutických, kosmetických, chemických materiálů, zpracování léčivých nebo kosmetických materiálů, zpracování biofarmaceutických, farmaceutických, kosmetických nebo chemických materiálů pro druhé, zpracování surovin pro výrobu farmaceutických, kosmetických, průmyslových výrobků nebo výrobků pro domácnost, zpracování výrobků pro účely výroby farmaceutických, kosmetických, průmyslových výrobků nebo výrobků pro domácnost, přeměna chemických výrobků, zpracování chemických a petrochemických výrobků, zakázková výroba farmaceutických, kosmetických, průmyslových výrobků, výrobků pro domácnost, pečujících výrobků; kosmetických přípravků a líčidel, výroba léčiv na zakázku a farmaceutické nebo parafarmaceutické výrobky v galenických formách všeho druhu, zakázková výroba farmaceutických

účinných látek, zpracování farmaceutických účinných látek pro účely výroby léků, zakázková výroba léků na bázi farmaceutických účinných látek; (41) školení o výživě (ne lékařské), poskytování vzdělávacích kurzů vztahujících se k výživě, poskytování výuky v oblasti výživy, vzdělávací služby v oblasti výživy, vedení školících online kurzů zaměřených na výživu, pořádání vzdělávacích služeb vztahujících se k dietám, výuka dietetiky, publikování novin pro zákazníky na internetu, vzdělávací kurzy vztahující se k službám zákazníkům, vzdělávací služby týkající se spokojenosti zákazníků, školení v oblasti prodeje, vzdělávací služby zaměřené na školení v oblasti prodeje, praktické cvičení (předvádění), praktický výcvik [předvádění], předváděcí akce (pro účely výuky), školící, vzdělávací a konzultační činnost, vydavatelská a nakladatelská činnost, publikační činnost, organizování a vedení konferencí, kongresů, seminářů, školení, odborných stáží, organizování kulturních nebo vzdělávacích akcí, pořádání pracovních setkání, provádění odborných a speciálních zkoušek v rámci výuky, sportovní aktivity, organizování zábavných akcí, rezervační systém pro zábavní, kulturní, vzdělávací a školící akce, organizování konferencí, výstav a soutěží, překladatelské a tlumočnické služby, provozování vzdělávacích zařízení, publikování a vydávání tiskovin, online publikování, služby vydavatelství (včetně vydávání elektronických publikací), organizování a vedení kolokvií, konferencí, kongresů, symposií, výukových a motivačních programů, seminářů, školení, kurzů, workshopů, teambuildingové služby v rámci této třídy, outdoorové kurzy, přednášky a studijní akce, instruktážní a výchovný výcvik, lektorská činnost, výuka a rekvalifikační kurzy, manažerské kurzy, praktické cvičení a trénink, tréninkové a vzdělávací programy, tvorba televizních nebo rozhlasových pořadů nebo programů, nakladatelství a vydavatelství, ediční činnost, publikační činnost, nahrávání nosičů zvukových nebo obrazově zvukových, půjčování nahraných zvukových a zvukově obrazových záznamů, výroba, tvorba a šíření audiovizuálních děl, tv produkce, filmová produkce, televizní výroba programů, tvorba programů, a výroba televizních a audiovizuálních programů, zprostředkování v oblasti kultury, výchovy, zábavy a sportu; (42) vědecké a technologické služby a související výzkum a projektování, průmyslová analýza, průmyslový výzkum a průmyslový návrh, služby kontroly kvality a ověřování, navrhování a vývoj počítačového hardwaru a softwaru, registrace léků, výzkum a vývoj v oblasti zdravotních věd a farmakologie, vývoj farmaceutických přípravků a léčiv, klinický výzkum léčivých výrobků, výzkum v oboru léčiv, klinický výzkum v oblasti lékařství a farmakologie, výzkum a vývoj v oblasti kosmetiky, výzkum a vývoj v oblasti dietetiky a nutraceutiky; (44) alternativní medicína, aromaterapie, bylinkářství, chiropraxe, estetické služby, farmaceutické služby, farmaceutické poradenství, fyzioterapie, genetické poradenství, hodnocení kontroly hmotnosti, holistická psychoterapie, hubení plevele, hubení škůdců pro zemědělství, zahradnictví a lesnictví, a poskytování informací vztahujících se k nim, hydroterapie, hygienická a kosmetická péče, hygienická a kosmetická péče o zvířata, konzultační služby týkající se lékařské zdravotní péče, konzultační služby týkající se kosmetické péče, konzultační služby týkající se výživy, konzultační služby týkající se péče o zdraví, lázeňské služby, lékařská analýza, lékařská vyšetření, lékařské informace, lékařské služby, paliativní péče, odborné poradenství se zaměřením na zdraví, poradenství ve vztahu k používání nechemického ošetřování pro udržitelné zemědělství a zahradnictví, poskytování informací o potravinových doplňcích a výživě, pronájem vybavení k péči o osobní hygienu a krásu, pronájem zařízení k péči o lidské zdraví, psychoterapie, salóny krásy, sanatoria, sauny, služby péče o zdraví zvířat, služby péče o vzhled a čistotu zvířat, služby péče o hygienu a krásu, služby péče o duševní zdraví, služby zdravotní péče, služby zubního lékařství, solária, zahradnické služby a služby zahradní architektury, turecké lázně, terapeutické služby, telemedicína, zemědělské služby, služby akvakultury, zahradnické a lesnické služby, konzultační služby týkající se výživy, odborné poradenství v oblasti výživy, poradenství v oblasti diety a výživy, poradenství vztahující se k výživě zvířat, poradenství v oblasti výživy, služby kyslíkového baru, dietetické služby, dietetické konzultační služby (lékařské), plánování a kontrola diet, služby poskytované dietetikem, zotavovny, péče o hygienu a krásu zvířat, služby v oblasti poskytování lékařských informací, poskytování lékařských informací za pomoci webových stránek, digitálních médií a databází, konzultační služby v oboru léčiv, poskytování informací týkajících se dietních a výživových doplňků, zdravotní poradenství, poradenství v oblasti stravování, farmaceutické poradenství a poradenské služby v souvislosti se zjišťováním individuální farmaceutické a kosmetické potřeby, příprava receptů lékárníky, příprava a výdej léků, lékařské analýzy, výroba léků, informační služby v oblasti veterinárního farmaceutického průmyslu, veterinární nemocnice, veterinární služby, veterinární stomatology, služby v oblasti veterinární chirurgie, služby sportovní medicíny.

(511) 3, 5, 10, 11, 32, 35, 40, 41, 42, 44

(540)



- (111) **385214**
(220) 30.11.2020
(320) 30.11.2020
(442) 27.01.2021
(151) 05.05.2021
(730) **H2 WORLD HEALTH & BEAUTY COMPANY s.r.o.**, Muglinovská 154/73, Ostrava, Muglinov, 71200, CZ
(740) Chytilová & spol., patentová kancelář, s.r.o., Nad spádem 641/20, Praha 4, Podolí, 14700
(210) O-568258
(591) Barevná
(510) (1) biostimulátory jakožto stimulátory růstu rostlin, chemické produkty pro léčbu chorob rostlin, chemické přípravky pro prevenci patogenních infekcí u rostlin, hnojiva pro domácí rostliny, konzervační přípravky na rostliny, látky ke kontrole růstu vodních rostlin, látky na podporu růstu rostlin, látky na regulaci růstu rostlin, minerální přípravky k použití jako výživové doplňky pro rostliny, přípravky k regulaci růstu rostlin, přípravky na ochranu rostlin před patogeny, přípravky na podporu růstu rostlin, přípravky na posílení rostlin, přípravky na posilování rostlin, přípravky pro výživu rostlin, přírodní a syntetické prostředky podporující růst rostlin, výtažky z mořských řas pro použití jako stimulant růstu u rostlin, výživa pro rostliny, živiny pro rostliny, chemické výrobky k použití při výrobě krmiv pro zvířata, chemická aditiva k použití při výrobě krmiv pro zvířata, enzymy pro použití při výrobě krmiva pro domácí zvířata, chemické přípravky pro použití při chovu hospodářských zvířat, konzervanty do krmiv pro zvířata (chemické), pevný kyslík (k jiným než lékařským účelům), kyslík pro průmyslové použití, směsi ozonu a kyslíku (k jiným než lékařským účelům), výživa pro rostliny, listová výživa; (3) antiperspirační výrobky, antiperspiranty a deodoranty, balzámy, jiné než pro léčebné účely, bělicí přípravky k použití v domácnosti, bělicí přípravky [odbarvovače] pro kosmetické účely, čisticí prostředky a vonné přípravky, čisticí prostředky pro domácnost, čisticí prostředky pro vozidla, deodoranty a antiperspiranty, depilační přípravky, depilační prostředky, hygienické přípravky jako toaletní potřeby, hydratační přípravky, funkční kosmetika, fyto kosmetické přípravky, kosmetické přípravky, parfumerie, přípravky pro osobní hygienu, kosmetické přípravky pro péči o zvířata, koupelové přípravky (neléčivé), lešticí přípravky, mýdla a gely, líčidla, parfumerie a vonné přípravky, prací prostředky, přípravky do koupele, přípravky na čištění a leštění kůže a obuvi, přípravky na odstraňování ochlupení a holicí přípravky, přípravky pro ústní hygienu, přípravky pro péči o vlasy, přípravky pro osobní hygienu a kosmetické přípravky, vonné oleje a aromatické výtažky, vonné přípravky pro domácnost; (4) biopaliva, elektrická energie, nechemická aditiva do paliv, paliva a osvětlovací látky, plyny palivové, pohonné, pohonné hmoty; (5) adstringenty pro lékařské účely, algicidy, antibakteriální gely, antibakteriální, dezinfekční přípravky, antibakteriální přípravky, antivirové přípravky, antitoxiny, antiseptika, antiseptické přípravky pro péči o tělo, antioxidanty, antiparazitika, antioxidanty pro dietetické účely, antioxidační doplňky, antimikrobiální přípravky pro dermatologické použití, antibiotika, antibiotické doplňky stravy pro zvířata, baktericidní látky, biocidy, dezinfekční prostředky k veterinárnímu použití, dezinfekční a antiseptické přípravky, deodoranty do automobilů, deodoranty, jiné než pro lidskou potřebu nebo potřebu zvířat, diagnostické přípravky a materiály, farmaceutické přípravky a přírodní léčiva, fungicidy, imunostimulanty, hygienické přípravky a výrobky, herbicidy, germicidy, insekticidy, koupelové přípravky k ošetření zvířat, koupelové přípravky pro léčebné účely, léčebná a dezinfekční mýdla a čisticí přípravky, medikované krmivo pro zvířata, nutraceutika pro zvířata, nutraceutika pro lidi, nutraceutika jako dietní doplňky, nutraceutické přípravky pro terapeutické nebo lékařské účely, nápojové směsi jako dietní doplňky, nápojové směsi v prášku jako doplňky výživy, nápoje upravené pro lékařské účely, nápoje pro kojení, multivitaminové přípravky, minerální vody pro léčebné účely, minerální přípravky a látky pro lékařské použití, minerální potravinové doplňky, minerální doplňky stravy, minerální doplňky krmiva hospodářských zvířat, minerální dietní doplňky pro lidi, mikrobicidy, obvazy, obvazový materiál a aplikátory léčebných přípravků, potravní doplňky pro zvířata, potravní doplňky a dietetické

přípravky, potraviny pro batolata, pevný kyslík k lékařskému použití, pevné plyny k léčebným účelům, peroxid vodíku pro lékařské účely, peroxid vodíku pro léčebné účely, přípravky na dezodoraci a čištění vzduchu, přípravky proti rostlinným a živočišným škůdcům, veterinární léčiva, vitaminové a minerální doplňky, vitaminové a minerální přípravky, zubní přípravky a výrobky a léčebné zubní pasty, doplňky výživy, kojenecká výživa, nápojové směsi v prášku jako doplňky výživy, výživové doplňky, výživové doplňky do krmiva hospodářských zvířat, výživové doplňky pro veterinářské účely, výživové doplňky ve formě nápojů, výživové nápojové směsi pro použití jako náhražky jídla, dietetické a nutriční přípravky, dietetické doplňky pro sportovce, dietetické látky pro léčebné účely, dietetické nápoje pro léčebné účely, dietetické potraviny pro léčebné účely, potravní doplňky a dietetické přípravky, kyslík pro léčebné účely, kyslíkové koupele, pevný kyslík k lékařskému použití; (7) výdejní stojany na vodík pro čerpací stanice, příslušenství čerpacích stanic, výdejní stojany pro čerpací stanice, (palivová výdejní čerpadla); (9) kódované věrnostní karty, software pro správu událostí - event management system sw, software pro platformu pro distribuci hromadných marketingových a transakčních emailů, ai modulů pro inteligentní doručování emailů do schránky uživatele, software pro analýzu výsledků email marketingových kampaní, software pro personalizaci emailového sdělení, software pro správu klientských kontaktů, software pro pokročilou segmentaci odběratelů kampaní, crm, software pro věrnostní program, software pro notifikace abnormalit (cr, ctr, hloubka návštěvy, br, roi), software pro správu dat při organizování eventů, software pro automatizované a ruční rozesílání pozvánek a zpráv, crm pro správu účastníků setkání, eventů a akcí, elektronické nástroje pro organizátory akcí, software pro analýzu akcí, setkání a eventů (účastníci, ohlasy, zpětná vazba), software pro propagaci akcí, eventů a setkání, marketing, cílený marketing, internetový marketing, event marketing (získávání zákazníků pořádáním akcí), propagace a prezentace eventů prostřednictvím webových stránek eventů, propagace na sociálních sítích, automatizované propagace v síti internet a sociálních sítích, aplikace ke stažení pro použití s mobilními zařízeními, aplikační software, aplikační software pro služby sociálních sítí přes internet, audioknihy, audio a video záznamy, databáze (elektronické), elektronické publikace ke stažení, elektronické publikace nahrané na počítačových médiích, elektronické brožury ke stažení, firmware (mikroprogramové vybavení), interaktivní multimediální počítačové programy, interaktivní počítačové systémy, komunikační zařízení, nahraný obsah (počítačové programy, data a informace), obsah médií, platformy počítačového softwaru, počítače a počítačový hardware, počítačová periferní zařízení, počítačové operační systémy, počítačové softwarové aplikace, ke stažení, počítačový aplikační software, počítačový aplikační software do mobilních telefonů, počítačové systémy, počítačový software, počítačový software ke zlepšení audiovizuálních schopností multimediálních aplikací, počítačový software pro integraci aplikací a databází, počítačový software pro kontrolu a řízení přístupových aplikací serverů, software pro rezervační systémy, software a aplikace pro mobilní zařízení; (10) antikoncepční prostředky, lékařské a veterinární přístroje a nástroje, materiály a potřeby na šití ran, masážní přístroje, lékařské zobrazovací přístroje, nábytek a lůžkoviny pro lékařské účely, zařízení pro manipulaci s pacienty, oděvy, pokrývky hlavy a obuv, ortězy a podpěry pro lékařské účely, oděvy, pokrývky hlavy a obuv pro zdravotnické pracovníky a pacienty, ortopedické potřeby, pomůcky na krmení a dudlíky, pomůcky pro nedoslýchavé, pomůcky pro umožnění pohyblivosti, potřeby na ochranu sluchu, protetické výrobky a umělé implantáty, sexuální pomůcky, stomatologické přístroje a nástroje, umělé orgány a implantáty, zařízení pro chirurgii a pro ošetřování ran, zařízení pro diagnostiku, vyšetřování a monitorování, zařízení pro fyzioterapii a rehabilitaci, zařízení pro léčbu pohybového aparátu, zařízení pro zubní lékařství, zubní protězy, inhalátory kyslíku pro léčebné účely, koncentrátory kyslíku pro léčebná použití, inhalátory vodíku; (11) generátory ionizované vody, ionizační komory, přístroje na ionizaci a čištění vzduchu, zvlhčovače, zařízení na úpravu vzduchu, zařízení na filtraci vzduchu, zařízení na filtrování vody, zařízení na ionizaci vzduchu, zařízení na čištění, odsolování a úpravu vody, vzduchové filtry, vybavení k vaření, ohřívání, chlazení a uchovávání potravin a nápojů, vysoušecí zařízení, ventilační zařízení, topná, ventilační a klimatizační zařízení a čistící zařízení, topné a sušící přístroje pro osobní potřebu, topné, ventilační a klimatizační systémy, topné, ventilační a klimatizační systémy pro vozidla, sterilizační, dezinfekční a dekontaminační zařízení, sanitární zařízení, zařízení pro rozvod vody a hygienická zařízení, sanitární zařízení, zařízení do koupelen a instalační armatury, parní lázně a sauny, ionizační přístroje na úpravu vzduchu, ionizátory vody, filtry pro průmyslové účely a pro použití v domácnosti, dekorativní fontány, postřikovače a zavlažovací systémy; (12) automobily na vodíkový pohon, automobily, vzdušné a kosmické dopravní prostředky, vozidla a dopravní prostředky, vodní dopravní prostředky,

prostředky na ochranu dopravních prostředků proti odcizení, bezpečnostní a zabezpečovací zařízení a vybavení pro dopravní prostředky, prostředky pro přepravu dětí a nepohyblivých osob, příslušenství a náhradní díly k těmto výrobkům uvedeným v tomto seznamu ve třídě 12; (16) věrnostní karty z papíru, cvičební sešity, časopisy a jiná periodika, vzdělávací publikace, brožury, fotografie, letáky, plakáty, vizitky, fotoalba a alba pro sběratele, kancelářské potřeby (kromě nábytku), instruktážní příručky pro účely výuky, knihy, korekční a vymazávací pomůcky, lepidla pro kancelářské účely nebo pro použití v domácnosti, papír a lepenka, papírnické zboží a učební pomůcky, příručky (knihy), psací potřeby a razítka, pytle a balicí a obalové materiály a materiály pro skladování z papíru, lepenky nebo z plastů, školní potřeby, tiskoviny, umělecké předměty a figuríny z papíru a lepenky a architektonické modely, vyučovací pomůcky a potřeby, tištěné publikace, vzdělávací publikace, periodické publikace, propagační publikace; (31) jedlé pochoutky pro zvířata, krmiva a potrava pro zvířata, krmné směsi pro zvířata, nápoje pro zvířata, nápoje pro domácí zvířata, krmivo pro domácí zvířata (mazlíčky); (32) voda se zvýšenou výživnou hodnotou, džusy, nápoje na bázi ořechů a sóji, pivo a pivovarnické výrobky, ochucené syčené nápoje, nealkoholické nápoje, přípravky pro výrobu nápojů, vody, voda obohacená o minerály [nápoje], tablety k přípravě šumivých nápojů, soda, smoothies (nealkoholické ovocné koktejly), sirupy do nápojů, nealkoholické nápoje obohacené o vitaminy, nealkoholické nápoje obohacené vitaminy a minerálními solemi, nutričně obohacené nápoje, odalkoholizované nápoje, ovocné šťávy, prášky na přípravu nápojů, přípravky k výrobě nápojů, nápoje pro sportovce, nápoje obsahující vitaminy, mošty, minerální voda; (35) organizace a management obchodních motivačních a věrnostních programů, organizace, obsluha a sledování věrnostních programů pro zákazníky, organizace zákaznických věrnostních programů pro komerční, propagační nebo reklamní účely, věrnostní, pobídkové a bonusové programy, věrnostní zákaznické služby ke komerčním, propagačním a/nebo reklamním účelům, správa zákaznických věrnostních, motivačních nebo propagačních programů, řízení věrnostních programů zahrnující slevy nebo pobídky, podpora prodeje prostřednictvím zákaznických věrnostních programů, organizace, provozování a kontrola prodeje a propagačních motivačních programů, vedení motivačních programů pro zaměstnance, analýza reakcí zákazníků, event marketing (získávání zákazníků pořádáním akcí), obchodní informace a poradenství pro zákazníky (zákaznická poradna), poskytování informací zákazníkům o výrobcích, poskytování zákaznických informací o produktech prostřednictvím internetu, služby zákaznického klubu pro komerční, propagační a/nebo reklamní účely, obchodní asistence týkající se franchisingu, obchodně reklamní služby týkající se franchisingu, obchodní poradenské služby, týkající se franchisingu, poradenství v oblasti obchodního managementu vztahující se k franchisingu, administrativní podpora a zpracování dat [služby], analýza reakce na reklamu a výzkumu trhu, maloobchodní prodej nealkoholických nápojů, maloobchodní prodej chemikálií pro použití v zemědělství, maloobchodní prodej chemikálií pro použití v zahradnictví, maloobchodní prodej čajů, maloobchodní prodej výrobků obsahujících molekulární vodík, maloobchodní prodej farmak a veterinárních přípravků, maloobchodní prodej sanitárních přípravků, maloobchodní prodej léčebných a dietetických přípravků, maloobchodní prodej čistících prostředků a potřeb, maloobchodní prodej kosmetiky a parfumerie, maloobchodní prodej generátorů vodíku a/nebo kyslíku, maloobchodní prodej ionizátorů, maloobchodní prodej zařízení pro vaření, chlazení, ohřívání, mražení, úpravu vody, úpravu ovzduší, maloobchodní nebo velkoobchodní služby pro farmaceutické, veterinární a sanitární přípravky a lékařské potřeby, konzultační a poradenské služby a pomoc v oblasti reklamní, marketingové a propagační činnosti, maloobchodní prodej krmiva pro zvířata, maloobchodní prodej lékařských přístrojů, maloobchodní prodej potravy (pro zvířata), maloobchodní prodej předmětů sloužících k hygieně lidí, maloobchodní prodej předmětů sloužících k úpravě vzhledu zvířat, maloobchodní prodej předmětů sloužících k hygieně zvířat, maloobchodní prodej přípravků na výrobu nápojů, maloobchodní prodej přípravků pro péči o zvířata, maloobchodní prodej přístrojů sloužících opalování, maloobchodní prodej veterinárních přípravků, maloobchodní prodej výživových doplňků, maloobchodní prodej zařízení pro fyzikální terapii, maloobchodní služby týkající se nealkoholických nápojů poskytované prostřednictvím celosvětových počítačových sítí, maloobchodní služby týkající se potravin poskytované prostřednictvím katalogů, maloobchodní služby týkající se potravin poskytované prostřednictvím celosvětových počítačových sítí, maloobchodní služby v oblasti potravin, maloobchodní služby v oblasti vlasových přípravků, maloobchodní služby v oblasti vonných přípravků, maloobchodní zásilkové služby týkající se nealkoholických nápojů, maloobchodní zásilkové služby týkající se potravin, management a konzultace v oblasti obchodních postupů, management lidských zdrojů, marketing, merchandising, obchodní

poradenské služby ohledně zakládání franšíz, obchodní poradenské služby, obchodní konzultační a poradenské služby, obchodní informace a poradenství pro spotřebitele při výběru výrobků a služeb, obchodní analýzy, informační služby a průzkumy trhu, plánování marketingových strategií, plánování a vedení obchodních trhů, výstav a prezentací k ekonomickým a propagačním účelům, organizace a řízení prezentací výrobků a propagačních materiálů, služby předvádění výrobků a vystavování zboží, služby obchodních výstav a veletrhů, služby vztahů s veřejností (public relations), správa věrnostních programů na základě nákupních kuponů, účetnictví, vedení účetních knih a revize účtů (audity), velkoobchodní prodej chemikálií pro použití v zemědělství, velkoobchodní prodej chemikálií pro použití v lesnictví, velkoobchodní prodej čistících přípravků, velkoobchodní prodej dietetických přípravků, velkoobchodní prodej výživových doplňků, velkoobchodní prodej vonných přípravků, velkoobchodní prodej veterinárních přípravků a výrobků, velkoobchodní prodej potravy (pro zvířata), velkoobchodní prodej nealkoholických nápojů, velkoobchodní prodej krmiva pro zvířata, velkoobchodní prodej kosmetiky a parfumerie, velkoobchodní prodej generátorů vodíku a/nebo kyslíku, velkoobchodní prodej ionizátorů, zpracování, systematizace a správa dat, administrativní zpracovávání nákupních objednávek v rámci služeb poskytovaných zásilkovými společnostmi, maloobchodní služby zásilkového prodeje zaměřené na kosmetické přípravky, předváděcí akce a výstavy, pořádání předváděcích akcí pro obchodní účely, marketing, cílený marketing, internetový marketing, event marketing (získávání zákazníků pořádáním akcí), propagace a prezentace eventů prostřednictvím webových stránek eventů, propagace na sociálních sítích, automatizované propagace v síti internet a sociálních sítích, on-line služba pro marketing obchodních sítí a franšíz zajišťující dodržování korporátní identity, pravidel franchizy, optimalizaci marketingu sítě, zjednodušení práce uživatelům pomocí aplikační podpory pro interní procesy a efektivitu na základě reportingu, správ dat pro obchodní síť, on-line platforma pro propojování obchodních kontaktů, zprostředkování obchodních kontaktů a provádění obchodních operací; (36) vydávání hodnotových poukázek v souvislosti s věrnostními programy pro zákazníky, vydávání hodnotových poukázek jako odměn za zákaznickou věrnost, vydávání hodnotových poukázek v souvislosti s motivačními programy, vydávání hodnotových poukázek jako součást zákaznického pobídkového programu, investiční služby, investiční poradenství, kapitálové investice, sjednávání investic, ochrana investic, management investic, správa kapitálových investic, investice kapitálových fondů, investice podílových fondů, majetkové investice (realitní), řízení důchodových investic, management hypotéčních investic, investiční management, investiční makléřství, investiční svěřenectví, investiční analýzy, investiční kluby, průmyslové investice, financování investic, distribuce podílových fondů, finanční management fondů, finanční služby pro zabezpečování fondů, finanční správa fondů, investice do podílových fondů, investiční služby hedgeových fondů, investování fondů pro třetí osoby, makléřské služby týkající se ke podílových fondů, otevřené investiční fondy, převod fondů, řízení fondů, služby finančních investičních fondů, služby penzijních fondů, služby v oblasti hedgových fondů, služby v oblasti řízení fondů, správa fondů a investic, správa majetku finančních fondů, správa soukromých kapitálových fondů, správa svěřených majetkových fondů, zřizování podílových fondů pro třetí osoby, služby v oblasti správy kapitálových investic, finanční správa kolektivních investičních programů, finanční služby související s investicemi, finanční a investiční konzultační služby, finanční a investiční poradenské služby, soukromé investice a investiční služby se zaměřením na rizikový kapitál, finanční poradenství v oblasti investic, administrativní služby v oblasti investic, makléřské služby v oblasti kapitálových investic, investiční management a rozdělování variabilních anuit, investiční služby v oblasti státních dluhopisů, poskytování informací o veřejně obchodovaných investicích, služby v oblasti managementu investičního portfolia, služby týkající se průzkumu v oblasti investic, poradenské služby v oblasti investic a financí, služby týkající se investic v oblasti cenných papírů, poradenské služby v oblasti finančního plánování a investic, služby týkající se převodu a transakce investičních fondů, poskytování on-line informací o investičních účtech, digitalizované informační služby vztahující se k investicím, obchodování s dluhopisy, služby v oblasti dluhopisů, dluhopisy (poskytování finančních záruk), obchodování s akciemi a dluhopisy, makléřské služby v oblasti dluhopisů, finanční služby týkající se dluhopisů, makléřské služby zaměřené na korporativní dluhopisy, makléřské služby v

oblasti akciových dluhopisů, informační služby vztahující se k dluhopisům, makléřské služby týkající se akcií a dluhopisů, příprava finančních analýz v oblasti trhů s dluhopisy, finanční služby; (39) balení a skladování zboží, dárkové balení, distribuční služby, dodávka zboží, dodávka zboží zásilkového obchodu, doprava a doručování zboží; (40) zakázková výroba léků, lékařských výrobků, dietních potravin a potravních doplňků pro druhé, zpracování biofarmaceutických, farmaceutických, kosmetických, chemických materiálů, zpracování léčivých nebo kosmetických materiálů, zpracování biofarmaceutických, farmaceutických, kosmetických nebo chemických materiálů pro druhé, zpracování surovin pro výrobu farmaceutických, kosmetických, průmyslových výrobků nebo výrobků pro domácnost, zpracování výrobků pro účely výroby farmaceutických, kosmetických, průmyslových výrobků nebo výrobků pro domácnost, přeměna chemických výrobků, zpracování chemických a petrochemických výrobků, zakázková výroba farmaceutických, kosmetických, průmyslových výrobků, výrobků pro domácnost, pečujících výrobků, kosmetických přípravků a líčidel, výroba léčiv na zakázku a farmaceutické nebo parafarmaceutické výrobky v galenických formách všeho druhu, zakázková výroba farmaceutických účinných látek, zpracování farmaceutických účinných látek pro účely výroby léků, zakázková výroba léků na bázi farmaceutických účinných látek; (41) školení o výživě (ne lékařské), poskytování vzdělávacích kurzů vztahujících se k výživě, poskytování výuky v oblasti výživy, vzdělávací služby v oblasti výživy, vedení školících online kurzů zaměřených na výživu, pořádání vzdělávacích služeb vztahujících se k dietám, výuka dietetiky, publikování novin pro zákazníky na internetu, vzdělávací kurzy vztahující se k službám zákazníkům, vzdělávací služby týkající se spokojenosti zákazníků, školení v oblasti prodeje, vzdělávací služby zaměřené na školení v oblasti prodeje, praktické cvičení (předvádění), praktický výcvik [předvádění], předváděcí akce (pro účely výuky), školící, vzdělávací a konzultační činnost, vydavatelská a nakladatelská činnost, publikační činnost, organizování a vedení konferencí, kongresů, seminářů, školení, odborných stáží, organizování kulturních nebo vzdělávacích akcí, pořádání pracovních setkání, provádění odborných a speciálních zkoušek v rámci výuky, sportovní aktivity, organizování zábavných akcí, rezervační systém pro zábavní, kulturní, vzdělávací a školící akce, organizování konferencí, výstav a soutěží, překladatelské a tlumočnické služby, provozování vzdělávacích zařízení, publikování a vydávání tiskovin, online publikování, služby vydavatelství (včetně vydávání elektronických publikací), organizování a vedení kolokvií, konferencí, kongresů, sympozií, výukových a motivačních programů, seminářů, školení, kurzů, workshopů, teambuildingové služby v rámci této třídy, outdoorové kurzy, přednášky a studijní akce, instruktážní a výchovný výcvik, lektorská činnost, výuka a rekvalifikační kurzy, manažerské kurzy, praktické cvičení a trénink, tréninkové a vzdělávací programy, tvorba televizních nebo rozhlasových pořadů nebo programů, nakladatelství a vydavatelství, ediční činnost, publikační činnost, nahrávání nosičů zvukových nebo obrazově zvukových, půjčování nahraných zvukových a zvukově obrazových záznamů, výroba, tvorba a šíření audiovizuálních děl, tv produkce, filmová produkce, televizní výroba programů, tvorba programů, tvorba a výroba televizních a audiovizuálních programů, zprostředkování v oblasti kultury, výchovy, zábavy a sportu; (42) vědecké a technologické služby a související výzkum a projektování, průmyslová analýza, průmyslový výzkum a průmyslový návrh, služby kontroly kvality a ověřování, navrhování a vývoj počítačového hardwaru a softwaru, registrace léků, výzkum a vývoj v oblasti zdravotních věd a farmakologie, vývoj farmaceutických přípravků a léčiv, klinický výzkum léčivých výrobků, výzkum v oboru léčiv, klinický výzkum v oblasti lékařství a farmakologie, výzkum a vývoj v oblasti kosmetiky, výzkum a vývoj v oblasti dietetiky a nutraceutiky; (44) alternativní medicína, aromaterapie, bylinkářství, chiropraxe, estetické služby, farmaceutické služby, farmaceutické poradenství, fyzioterapie, genetické poradenství, hodnocení kontroly hmotnosti, holistická psychoterapie, hubení plevele, hubení škůdců pro zemědělství, zahradnictví a lesnictví, a poskytování informací vztahujících se k nim, hydroterapie, hygienická a kosmetická péče, hygienická a kosmetická péče o zvířata, konzultační služby týkající se lékařské zdravotní péče, konzultační služby týkající se kosmetické péče, konzultační služby týkající se výživy, konzultační služby týkající se péče o zdraví, lázeňské služby, lékařská analýza, lékařská vyšetření, lékařské informace, lékařské služby, paliativní péče, odborné poradenství se zaměřením na zdraví, poradenství ve vztahu k používání nechemického ošetřování pro udržitelné zemědělství a zahradnictví, poskytování informací o potravinových doplňcích a výživě, pronájem vybavení k péči o osobní hygienu a krásu, pronájem zařízení k péči o lidské zdraví, psychoterapie, salóny krásy, sanatoria, sauny, služby péče o zdraví zvířat, služby péče o vzhled a čistotu zvířat, služby péče o hygienu a krásu, služby péče o duševní zdraví, služby zdravotní péče, služby zubního lékařství, solária, zahradnické

služby a služby zahradní architektury, turecké lázně, terapeutické služby, telemedicína, zemědělské služby, služby akvakultury, zahradnické a lesnické služby, konzultační služby týkající se výživy, odborné poradenství v oblasti výživy, poradenství v oblasti diety a výživy, poradenství vztahující se k výživě zvířat, poradenství v oblasti výživy, služby kyslíkového baru, dietetické služby, dietetické konzultační služby (lékařské), plánování a kontrola diet, služby poskytované dietetikem, zotavovny, péče o hygienu a krásu zvířat, služby v oblasti poskytování lékařských informací, poskytování lékařských informací za pomoci webových stránek, digitálních médií a databází, konzultační služby v oboru léčiv, poskytování informací týkajících se dietních a výživových doplňků, zdravotní poradenství, poradenství v oblasti stravování, farmaceutické poradenství a poradenské služby v souvislosti se zjišťováním individuální farmaceutické a kosmetické potřeby, příprava receptů lékárníky, příprava a výdej léků, lékařské analýzy, výroba léků, informační služby v oblasti veterinárního farmaceutického průmyslu, veterinární nemocnice, veterinární služby, veterinární stomatology, služby v oblasti veterinární chirurgie, služby sportovní medicíny.

(511) 1, 3, 4, 5, 7, 9, 10, 11, 12, 16, 31, 32, 35, 36, 39, 40, 41, 42, 44
(540)



(111) **385215**
(220) 30.11.2020
(320) 30.11.2020
(442) 27.01.2021
(151) 05.05.2021
(730) **H2 WORLD HEALTH & BEAUTY COMPANY s.r.o.**, Muglinovská 154/73, Ostrava, Muglinov, 71200, CZ
(740) Chytilová & spol., patentová kancelář, s.r.o., Nad spádem 641/20, Praha 4, Podolí, 14700
(210) O-568259
(591) Barevná
(510) (3) čisticí prostředky a vonné přípravky, čisticí prostředky pro domácnost, čisticí prostředky pro vozidla, deodoranty a antiperspiranty, hygienické přípravky jako toaletní potřeby, hydratační přípravky, funkční kosmetika, fytkosmetické přípravky, kosmetické přípravky, parfumerie, přípravky pro osobní hygienu, kosmetické přípravky pro péči o zvířata, koupelové přípravky (neléčivé), lešticí přípravky, mýdla a gely, parfumerie a vonné přípravky, prací prostředky, přípravky do koupele, přípravky pro ústní hygienu, přípravky pro péči o vlasy, vonné oleje a aromatické výtažky, vonné přípravky pro domácnost; (5) adstringenty pro lékařské účely, algicidy, antibakteriální gely, antibakteriální, dezinfekční přípravky, antibakteriální přípravky, antivirové přípravky, antitoxiny, antiseptika, antiseptické přípravky pro péči o tělo, antioxidanty, antiparazitika, antioxidanty pro dietetické účely, antioxidační doplňky, antimikrobiální přípravky pro dermatologické použití, antibiotika, antibiotické doplňky stravy pro zvířata, baktericidní látky, biocidy, dezinfekční prostředky k veterinárnímu použití, dezinfekční a antiseptické přípravky, deodoranty do automobilů, diagnostické přípravky a materiály, farmaceutické přípravky a přírodní léčiva, fungicidy, imunostimulanty, hygienické přípravky a výrobky, herbicidy, germicidy, insekticidy, koupelové přípravky k ošetření zvířat, koupelové přípravky pro léčebné účely, léčebná a dezinfekční mýdla a čisticí přípravky, medikované krmivo pro zvířata, nutraceutika pro zvířata, nutraceutika pro lidi, nutraceutika jako dietní doplňky, nutraceutické přípravky pro terapeutické nebo lékařské účely, nápojové směsi jako dietní doplňky, nápojové směsi v prášku jako doplňky výživy, nápoje upravené pro lékařské účely, nápoje pro kojení, multivitaminové přípravky, minerální vody pro léčebné účely, minerální přípravky a látky pro lékařské použití, minerální potravinové doplňky, minerální doplňky stravy, minerální doplňky krmiva hospodářských zvířat, minerální dietní doplňky pro lidi, mikrobicidy, obvazy, obvazový materiál a aplikátory léčebných přípravků, potravní doplňky pro zvířata, potravní doplňky a dietetické přípravky, pevný kyslík k lékařskému použití, pevné plyny k léčebným účelům, peroxid vodíku pro lékařské účely, peroxid vodíku pro léčebné účely, přípravky na dezodoraci a čištění vzduchu, přípravky proti rostlinným a živočišným škůdcům, veterinární léčiva, vitaminové a minerální doplňky, vitaminové a minerální přípravky, zubní přípravky a

výrobky a léčebné zubní pasty, doplňky výživy, kojenecká výživa, nápojové směsi v prášku jako doplňky výživy, výživové doplňky, výživové doplňky do krmiva hospodářských zvířat, výživové doplňky pro veterinářské účely, výživové doplňky ve formě nápojů, výživové nápojové směsi pro použití jako náhrázka jídla, dietetické a nutriční přípravky, dietetické látky pro léčebné účely, dietetické nápoje pro léčebné účely, dietetické potraviny pro léčebné účely, potravní doplňky a dietetické přípravky, kyslík pro léčebné účely, kyslíkové koupele, pevný kyslík k lékařskému použití; (10) antikoncepční prostředky, lékařské a veterinární přístroje a nástroje, materiály a potřeby na šití ran, masážní přístroje, lékařské zobrazovací přístroje, pomůcky na krmení a dudlíky, protetické výrobky a umělé implantáty, stomatologické přístroje a nástroje, umělé orgány a implantáty, zařízení pro chirurgii a pro ošetřování ran, zařízení pro diagnostiku, vyšetřování a monitorování, zařízení pro fyzioterapii a rehabilitaci, zařízení pro léčbu pohybového aparátu, zařízení pro zubní lékařství, zubní protézy, inhalátory kyslíku pro léčebné účely, koncentrátory kyslíku pro léčebná použití, inhalátory vodíku; (11) generátory ionizované vody, ionizační komory, přístroje na ionizaci a čištění vzduchu, zvlhčovače, zařízení na úpravu vzduchu, zařízení na filtraci vzduchu, zařízení na filtrování vody, zařízení na ionizaci vzduchu, zařízení na čištění, odsolování a úpravu vody, vzduchové filtry, vybavení k vaření, ohřívání, chlazení a uchovávání potravin a nápojů, vysoušecí zařízení, ventilační zařízení, topná, ventilační a klimatizační zařízení a čisticí zařízení, topné a sušicí přístroje pro osobní potřebu, topné, ventilační a klimatizační systémy, topné, ventilační a klimatizační systémy pro vozidla, sterilizační, dezinfekční a dekontaminační zařízení, sanitární zařízení, zařízení pro rozvod vody a hygienická zařízení, sanitární zařízení, zařízení do koupelen a instalační armatury, parní lázně a sauny, ionizační přístroje na úpravu vzduchu, ionizátory vody, filtry pro průmyslové účely a pro použití v domácnosti, dekorativní fontány, postřikovače a zavlažovací systémy; (31) jedlé pochoutky pro zvířata, krmiva a potravina pro zvířata, krmné směsi pro zvířata, nápoje pro zvířata, nápoje pro domácí zvířata, krmivo pro domácí zvířata (mazlíčky); (35) organizace a management obchodních motivačních a věrnostních programů, organizace, obsluha a sledování věrnostních programů pro zákazníky, organizace zákaznických věrnostních programů pro komerční, propagační nebo reklamní účely, věrnostní, pobídkové a bonusové programy, věrnostní zákaznické služby ke komerčním, propagačním a/nebo reklamním účelům, správa zákaznických věrnostních, motivačních nebo propagačních programů, řízení věrnostních programů zahrnující slevy nebo pobídky, podpora prodeje prostřednictvím zákaznických věrnostních programů, organizace, provozování a kontrola prodeje a propagačních motivačních programů, vedení motivačních programů pro zaměstnance, analýza reakcí zákazníků, event marketing (získávání zákazníků pořádáním akcí), obchodní informace a poradenství pro zákazníky (zákaznická poradna), poskytování informací zákazníkům o výrobku, poskytování zákaznických informací o produktech prostřednictvím internetu, služby zákaznického klubu pro komerční, propagační a/nebo reklamní účely, obchodní asistence týkající se franchisingu, obchodně reklamní služby týkající se franchisingu, obchodní poradenské služby, týkající se franchisingu, poradenství v oblasti obchodního managementu vztahující se k franchisingu, administrativní podpora a zpracování dat [služby], analýza reakce na reklamu a výzkumu trhu, maloobchodní prodej nápojů pro zvířata, maloobchodní prodej krmiva pro zvířata, maloobchodní prodej lékařských přístrojů, maloobchodní prodej potravy (pro zvířata), maloobchodní prodej předmětů sloužících k úpravě vzhledu zvířat, maloobchodní prodej předmětů sloužících k hygieně zvířat, maloobchodní prodej přípravků na výrobu nápojů, maloobchodní prodej přípravků pro péči o zvířata, maloobchodní prodej veterinárních přípravků, maloobchodní prodej výživových doplňků pro zvířata, maloobchodní prodej výrobků obsahujících molekulární vodík, maloobchodní prodej sanitárních přípravků, maloobchodní prodej léčebných a dietetických přípravků, maloobchodní prodej čisticích prostředků a potřeb, maloobchodní prodej kosmetiky a parfumerie i pro zvířata, maloobchodní prodej generátorů vodíku a/nebo kyslíku, maloobchodní prodej ionizátorů, maloobchodní prodej zařízení pro vaření, chlazení, ohřívání, mrazení, úpravu vody, úpravu ovzduší, maloobchodní nebo velkoobchodní služby pro farmaceutické, veterinární a sanitární přípravky a lékařské potřeby, konzultační a poradenské služby a pomoc v oblasti reklamní, marketingové a propagační činnosti, management a konzultace v oblasti obchodních postupů, management lidských zdrojů, marketing, merchandising, obchodní poradenské služby ohledně zakládání franšiz, obchodní poradenské služby, obchodní konzultační a poradenské služby, obchodní informace a poradenství pro spotřebitele při výběru výrobků a služeb, obchodní analýzy, informační služby a průzkumy trhu, plánování marketingových strategií, plánování a vedení obchodních trhů, výstav a prezentací k ekonomickým a reklamním účelům, organizace a

řízení prezentací výrobků, pomoc v obchodní a podnikatelské činnosti, management a administrativní služby, poradenské služby vztahující se k propagaci prodeje, prezentace výrobků v komunikačních médiích pro účely maloobchodu, reklamní, marketingové a propagační služby, rozšiřování reklamních marketingových a propagačních materiálů, služby předvádění výrobků a vystavování zboží, služby obchodních výstav a veletrhů, služby vztahů s veřejností (public relations), správa věrnostních programů na základě nákupních kuponů, účetnictví, vedení účetních knih a revize účtů (audity), velkoobchodní prodej dietetických přípravků pro zvířata, velkoobchodní prodej výživových doplňků pro zvířata, velkoobchodní prodej vonných přípravků, velkoobchodní prodej veterinárních přípravků a výrobků, velkoobchodní prodej potravy (pro zvířata), velkoobchodní prodej nápojů pro zvířata, velkoobchodní prodej krmiva pro zvířata, velkoobchodní prodej farmaceutických a veterinárních přípravků, velkoobchodní prodej kosmetiky a parfumerie i pro zvířata, velkoobchodní prodej generátorů vodíku a/nebo kyslíku, velkoobchodní prodej ionizátorů, velkoobchodní prodej zařízení pro vaření, chlazení, ohřívání, mražení, úpravu vody, úpravu ovzduší, zpracování, systematizace a správa dat, administrativní zpracování nákupních objednávek v rámci služeb poskytovaných zásilkovými společnostmi, maloobchodní služby zásilkového prodeje zaměřené na kosmetické přípravky, předvádicí akce a výstavy, pořádání předvádicích akcí pro obchodní účely, marketing, cílený marketing, internetový marketing, event marketing (získávání zákazníků pořádáním akcí), propagace a prezentace eventů prostřednictvím webových stránek eventů, propagace na sociálních sítích, automatizované propagace v síti internet a sociálních sítích, on-line služba pro marketing obchodních sítí a franšíz zajišťující dodržování korporátní identity, pravidel franšizy, optimalizaci marketingu sítě, zjednodušení práce uživatelům pomocí aplikační podpory pro interní procesy a efektivitu na základě reportingu, správy dat pro obchodní sítě, on-line platforma pro propojování obchodních kontaktů, zprostředkování obchodních kontaktů a provádění obchodních operací; (40) zakázková výroba veterinárních léků, lékařských výrobků, zvířecích dietních potravin a potravních doplňků pro druhé, zpracování léčivých nebo kosmetických materiálů, zpracování biofarmaceutických, farmaceutických, kosmetických nebo chemických materiálů pro druhé, zpracování surovin pro výrobu farmaceutických, kosmetických, průmyslových výrobků nebo výrobků pro zvířata, zpracování výrobků pro účely výroby farmaceutických, kosmetických, průmyslových výrobků nebo výrobků pro zvířata, přeměna chemických výrobků, zpracování chemických a petrochemických výrobků, zakázková výroba farmaceutických, kosmetických, průmyslových výrobků, výrobků pro zvířata, pečujících výrobků, kosmetických přípravků a lícidel, výroba léčiv na zakázku a farmaceutické nebo parafarmaceutické nebo veterinární výrobky v galenických formách všeho druhu, zakázková výroba farmaceutických a veterinárních účinných látek, zpracování farmaceutických účinných látek pro účely výroby léků, zakázková výroba léků na bázi farmaceutických účinných látek; (41) školení o výživě zvířat (ne lékařské), poskytování vzdělávacích kurzů vztahujících se k výživě zvířat, poskytování výuky v oblasti výživy zvířat, vzdělávací služby v oblasti výživy zvířat, vedení školicích online kurzů zaměřených na výživu zvířat, pořádání vzdělávacích služeb vztahujících se k dietám pro zvířata, výuka dietetiky zvířat, publikování novin pro zákazníky na internetu, vzdělávací kurzy vztahující se k službám zákazníkům, vzdělávací služby týkající se spokojenosti zákazníků, školení v oblasti prodeje, vzdělávací služby zaměřené na školení v oblasti prodeje, praktické cvičení (předvádění), praktický výcvik [předvádění], předvádicí akce (pro účely výuky), školicí, vzdělávací a konzultační činnost, vydavatelská a nakladatelská činnost, publikační činnost, organizování a vedení konferencí, kongresů, seminářů, školení, odborných stáží, organizování kulturních nebo vzdělávacích akcí, pořádání pracovních setkání, provádění odborných a speciálních zkoušek v rámci výuky, sportovní aktivity, organizování zábavných akcí, rezervační systém pro zábavní, kulturní, vzdělávací a školicí akce, organizování konferencí, výstav a soutěží, překladatelské a tlumočnické služby, provozování vzdělávacích zařízení, publikování a vydávání tiskovin, online publikování, služby vydavatelství (včetně vydávání elektronických publikací), organizování a vedení kolokvií, konferencí, kongresů, symposií, výukových a motivačních programů, seminářů, školení, kurzů, workshopů, teambuildingové služby v rámci této třídy, outdoorové kurzy, přednášky a studijní akce, instruktážní a výchovný výcvik, lektorská činnost, výuka a rekvalifikační kurzy, manažerské kurzy, praktické cvičení a trénink, tréninkové a vzdělávací programy, tvorba televizních nebo rozhlasových pořadů nebo programů, nakladatelství a vydavatelství, ediční činnost, publikační činnost, nahrávání nosičů zvukových nebo obrazově zvukových, půjčování nahraných zvukových a zvukově obrazových záznamů, výroba, tvorba a šíření audiovizuálních děl, tv produkce, filmová produkce, televizní výroba programů, tvorba programů, tvorba a výroba televizních a

audiovizuálních programů, zprostředkování v oblasti kultury, výchovy, zábavy a sportu; (42) vědecké a technologické služby a související výzkum a projektování, průmyslová analýza, průmyslový výzkum a průmyslový návrh, služby kontroly kvality a ověřování, navrhování a vývoj počítačového hardwaru a softwaru, registrace léků, výzkum a vývoj v oblasti zdravotních věd a farmakologie, vývoj farmaceutických přípravků a léčiv, klinický výzkum léčivých výrobků, výzkum v oboru léčiv, klinický výzkum v oblasti lékařství a farmakologie, výzkum a vývoj v oblasti kosmetiky, výzkum a vývoj v oblasti dietetiky a nutraceutiky, veterinární laboratorní služby; (44) alternativní medicína, aromaterapie, bylinkářství, chiropraxe, estetické služby, farmaceutické služby, farmaceutické poradenství, fyzioterapie, genetické poradenství, hodnocení kontroly hmotnosti, holistická psychoterapie, hubení plevle, hubení škůdců pro zemědělství, zahradnictví a lesnictví, a poskytování informací vztahujících se k nim, hydroterapie, hygienická a kosmetická péče, hygienická a kosmetická péče o zvířata, konzultační služby týkající se lékařské zdravotní péče, konzultační služby týkající se kosmetické péče, konzultační služby týkající se výživy, konzultační služby týkající se péče o zdraví, lázeňské služby, lékařská analýza, lékařská vyšetření, lékařské informace, lékařské služby, paliativní péče, odborné poradenství se zaměřením na zdraví, poradenství ve vztahu k používání nechemického ošetřování pro udržitelné zemědělství a zahradnictví, poskytování informací o potravinových doplncích a výživě, pronájem vybavení k péči o osobní hygienu a krásu, pronájem zařízení k péči o lidské zdraví, psychoterapie, salóny krásy, sanatoria, sauny, služby péče o zdraví zvířat, služby péče o vzhled a čistotu zvířat, služby péče o hygienu a krásu, služby péče o duševní zdraví, služby zdravotní péče, služby zubního lékařství, solária, zahradnické služby a služby zahradní architektury, turecké lázně, terapeutické služby, telemedicína, zemědělské služby, služby akvakultury, zahradnické a lesnické služby, konzultační služby týkající se výživy, odborné poradenství v oblasti výživy, poradenství v oblasti diety a výživy, poradenství vztahující se k výživě zvířat, poradenství v oblasti výživy, služby kyslíkového baru, dietetické služby, dietetické konzultační služby (lékařské), plánování a kontrola diet, služby poskytované dietetikem, zotavovny, péče o hygienu a krásu zvířat, služby v oblasti poskytování lékařských informací, poskytování lékařských informací za pomoci webových stránek, digitálních médií a databází, konzultační služby v oboru léčiv, poskytování informací týkajících se dietních a výživových doplňků, zdravotní poradenství, poradenství v oblasti stravování, farmaceutické poradenství a poradenské služby v souvislosti se zjišťováním individuální farmaceutické a kosmetické potřeby, příprava receptů lékárníky, příprava a výdej léků, lékařské analýzy, výroba léků, informační služby v oblasti veterinárního farmaceutického průmyslu, veterinární nemocnice, veterinární služby, veterinární stomatology, služby v oblasti veterinární chirurgie.

(511) 3, 5, 10, 11, 31, 35, 40, 41, 42, 44
(540)



- (111) **385216**
(220) 30.11.2020
(320) 30.11.2020
(442) 27.01.2021
(151) 05.05.2021
(730) **H2 WORLD HEALTH & BEAUTY COMPANY s.r.o.**, Muglinovská 154/73, Ostrava, Muglinov, 71200, CZ
(740) Chytilová & spol., patentová kancelář, s.r.o., Nad spádem 641/20, Praha 4, Podolí, 14700
(210) O-568260
(591) Barevná
(510) (3) antiperspirační výrobky, antiperspiranty a deodoranty, balzámy, jiné než pro léčebné účely, bělicí přípravky k použití v domácnosti, bělicí přípravky [odbarvovače] pro kosmetické účely, čisticí prostředky a vonné přípravky, čisticí prostředky pro domácnost, čisticí prostředky pro vozidla, deodoranty a antiperspiranty, depilační přípravky, depilační prostředky, hygienické přípravky jako toaletní potřeby, hydratační přípravky, funkční kosmetika, fytofarmaceutické přípravky, kosmetické přípravky, parfumerie, přípravky pro osobní hygienu, kosmetické přípravky pro péči o zvířata, koupelové přípravky (neléčivé), lešticí přípravky, mýdla a gely, lícidla, parfumerie a vonné přípravky, prací prostředky, přípravky do koupele, přípravky na čištění a leštění kůže a obuvi, přípravky na odstraňování ochlupení a holicí

přípravky, přípravky pro ústní hygienu, přípravky pro péči o vlasy, přípravky pro osobní hygienu a kosmetické přípravky, vonné oleje a aromatické výtažky, vonné přípravky pro domácnost; (5) adstringenty pro lékařské účely, algicidy, antibakteriální gely, antibakteriální, dezinfekční přípravky, antibakteriální přípravky, antivirové přípravky, antioxidanty, antiseptika, antiseptické přípravky pro péči o tělo, antioxidy, antiparazitika, antioxidanty pro dietetické účely, antioxidační doplňky, antimikrobiální přípravky pro dermatologické použití, antibiotika, antibiotické doplňky stravy pro zvířata, baktericidní látky, biocidy, dezinfekční prostředky k veterinárnímu použití, dezinfekční a antiseptické přípravky, deodoranty do automobilů, deodoranty, jiné než pro lidskou potřebu nebo potřebu zvířat, diagnostické přípravky a materiály, farmaceutické přípravky a přírodní léčiva, fungicidy, imunostimulanty, hygienické přípravky a výrobky, herbicidy, germicidy, insekticidy, koupelové přípravky k ošetření zvířat, koupelové přípravky pro léčebné účely, léčebná a dezinfekční mýdla a čističí přípravky, medikované krmivo pro zvířata, nutraceutika pro zvířata, nutraceutika pro lidi, nutraceutika jako dietní doplňky, nutraceutické přípravky pro terapeutické nebo lékařské účely, nápojové směsi jako dietní doplňky, nápojové směsi v prášku jako doplňky výživy, nápoje upravené pro lékařské účely, nápoje pro kojence, multivitaminové přípravky, minerální vody pro léčebné účely, minerální přípravky a látky pro lékařské použití, minerální potravinové doplňky, minerální doplňky stravy, minerální doplňky krmiva hospodářských zvířat, minerální dietní doplňky pro lidi, mikrobicidy, obvazy, obvazový materiál a aplikátory léčebných přípravků, potravní doplňky pro zvířata, potravní doplňky a dietetické přípravky, potraviny pro batolata, pevný kyslík k lékařskému použití, pevné plyny k léčebným účelům, peroxid vodíku pro lékařské účely, peroxid vodíku pro léčebné účely, přípravky na dezodoraci a čištění vzduchu, přípravky proti rostlinným a živočišným škůdcům, veterinární léčiva, vitaminové a minerální doplňky, vitaminové a minerální přípravky, zubní přípravky a výrobky a léčebné zubní pasty, doplňky výživy, kojenecká výživa, nápojové směsi v prášku jako doplňky výživy, výživové doplňky, výživové doplňky do krmiva hospodářských zvířat, výživové doplňky pro veterinářské účely, výživové doplňky ve formě nápojů, výživové nápojové směsi pro použití jako náhražky jídla, dietetické a nutriční přípravky, dietetické doplňky pro sportovce, dietetické látky pro léčebné účely, dietetické nápoje pro léčebné účely, dietetické potraviny pro léčebné účely, potravní doplňky a dietetické přípravky, kyslík pro léčebné účely, kyslíkové koupele, pevný kyslík k lékařskému použití; (32) voda se zvýšenou výživnou hodnotou, džusy, nápoje na bázi ořechů a sóji, pivo a pivovarnické výrobky, ochucené sycené nápoje, nealkoholické nápoje, přípravky pro výrobu nápojů, vody, voda obohacená o minerály [nápoje], tablety k přípravě šumivých nápojů, soda, smoothies (nealkoholické ovocné koktejly), sirupy do nápojů, nealkoholické nápoje obohacené o vitaminy, nealkoholické nápoje obohacené vitaminy a minerálními solemi, nutričně obohacené nápoje, odalkoholizované nápoje, ovocné šťávy, prášky na přípravu nápojů, přípravky k výrobě nápojů, nápoje pro sportovce, nápoje obsahující vitaminy, mošty, minerální voda; (35) organizace a management obchodních motivačních a věrnostních programů, organizace, obsluha a sledování věrnostních programů pro zákazníky, organizace zákaznických věrnostních programů pro komerční, propagační nebo reklamní účely, věrnostní, pobídkové a bonusové programy, věrnostní zákaznické služby ke komerčním, propagačním a/nebo reklamním účelům, správa zákaznických věrnostních, motivačních nebo propagačních programů, řízení věrnostních programů zahrnující slevy nebo pobídky, podpora prodeje prostřednictvím zákaznických věrnostních programů, organizace, provozování a kontrola prodeje a propagačních motivačních programů, vedení motivačních programů pro zaměstnance, analýza reakcí zákazníků, event marketing (získávání zákazníků pořádáním akcí), obchodní informace a poradenství pro zákazníky (zákaznická poradna), poskytování informací zákazníkům o výrobku, poskytování zákaznických informací o produktech prostřednictvím internetu, služby zákaznického klubu pro komerční, propagační a/nebo reklamní účely, obchodní asistence týkající se franchisingu, obchodně reklamní služby týkající se franchisingu, obchodní poradenské služby, týkající se franchisingu, poradenství v oblasti obchodního managementu vztahující se k franchisingu, administrativní podpora a zpracování dat [služby], analýza reakce na reklamu a výzkumu trhu, maloobchodní prodej nealkoholických nápojů, maloobchodní prodej chemikálií pro použití v zemědělství, maloobchodní prodej chemikálií pro použití v zahradnictví, maloobchodní prodej čajů, maloobchodní prodej výrobků obsahujících molekulární vodík, maloobchodní prodej farmak a veterinárních přípravků, maloobchodní prodej sanitárních přípravků, maloobchodní prodej léčebných a dietetických přípravků, maloobchodní prodej čistících prostředků a potřeb, maloobchodní prodej kosmetiky a parfumerie, maloobchodní prodej generátorů vodíku a/nebo kyslíku, maloobchodní prodej ionizátorů, maloobchodní prodej zařízení pro vaření,

chlazení, ohřívání, mražení, úpravu vody, úpravu ovzduší, maloobchodní nebo velkoobchodní služby pro farmaceutické, veterinární a sanitární přípravky a lékařské potřeby, konzultační a poradenské služby a pomoc v oblasti reklamní, marketingové a propagační činnosti, maloobchodní prodej krmiva pro zvířata, maloobchodní prodej lékařských přístrojů, maloobchodní prodej potravy (pro zvířata), maloobchodní prodej předmětů sloužících k hygieně lidí, maloobchodní prodej předmětů sloužících k úpravě vzhledu zvířat, maloobchodní prodej předmětů sloužících k hygieně zvířat, maloobchodní prodej přípravků na výrobu nápojů, maloobchodní prodej přípravků pro péči o zvířata, maloobchodní prodej přístrojů sloužících opalování, maloobchodní prodej veterinárních přípravků, maloobchodní prodej výživových doplňků, maloobchodní prodej zařízení pro fyzikální terapii, maloobchodní služby týkající se nealkoholických nápojů poskytované prostřednictvím celosvětových počítačových sítí, maloobchodní služby týkající se potravin poskytované prostřednictvím katalogů, maloobchodní služby týkající se potravin poskytované prostřednictvím celosvětových počítačových sítí, maloobchodní služby v oblasti potravin, maloobchodní služby v oblasti vlasových přípravků, maloobchodní služby v oblasti vonných přípravků, maloobchodní zásilkové služby týkající se nealkoholických nápojů, maloobchodní zásilkové služby týkající se potravin, management a konzultace v oblasti obchodních postupů, management lidských zdrojů, marketing, merchandising, obchodní poradenské služby ohledně zakládání franšiz, obchodní poradenské služby, obchodní konzultační a poradenské služby, obchodní informace a poradenství pro spotřebitele při výběru výrobků a služeb, obchodní analýzy, informační služby a průzkumy trhu, plánování marketingových strategií, plánování a vedení obchodních trhů, výstav a prezentací k ekonomickým a reklamním účelům, organizace a řízení prezentací výrobků, pomoc v obchodní a podnikatelské činnosti, management a administrativní služby, poradenské služby vztahující se k propagaci prodeje, prezentace výrobků v komunikačních médiích pro účely maloobchodu, reklamní, marketingové a propagační služby, rozšiřování reklamních marketingových a propagačních materiálů, služby předvádění výrobků a vystavování zboží, služby obchodních výstav a veletrhů, služby vztahů s veřejností (public relations), správa věrnostních programů na základě nákupních kuponů, účetnictví, vedení účetních knih a revize účtů (audity), velkoobchodní prodej chemikálií pro použití v zemědělství, velkoobchodní prodej chemikálií pro použití v zahradnictví, velkoobchodní prodej chemikálií pro použití v lesnictví, velkoobchodní prodej čistících přípravků, velkoobchodní prodej dietetických přípravků, velkoobchodní prodej výživových doplňků, velkoobchodní prodej vonných přípravků, velkoobchodní prodej veterinárních přípravků a výrobků, velkoobchodní prodej potravy (pro zvířata), velkoobchodní prodej nealkoholických nápojů, velkoobchodní prodej krmiva pro zvířata, velkoobchodní prodej kosmetiky a parfumerie, velkoobchodní prodej generátorů vodíku a/nebo kyslíku, velkoobchodní prodej ionizátorů, zpracování, systematizace a správa dat, administrativní zpracování nákupních objednávek v rámci služeb poskytovaných zásilkovými společnostmi, maloobchodní služby zásilkového prodeje zaměřené na kosmetické přípravky, předváděcí akce a výstavy, pořádání předváděcích akcí pro obchodní účely, marketing, cílený marketing, internetový marketing, event marketing (získávání zákazníků pořádáním akcí), propagace a prezentace eventů prostřednictvím webových stránek eventů, propagace na sociálních sítích, automatizované propagace v síti internet a sociálních sítích, on-line služba pro marketing obchodních sítí a franšiz zajišťující dodržování korporátní identity, pravidel franchizy, optimalizaci marketingu sítí, zjednodušení práce uživatelům pomocí aplikační podpory pro interní procesy a efektivitu na základě reportingu, správ dat pro obchodní sítě, on-line platforma pro propojování obchodních kontaktů, zprostředkování obchodních kontaktů a provádění obchodních operací; (44) alternativní medicína, aromaterapie, bylinkářství, chiropraxe, estetické služby, farmaceutické služby, farmaceutické poradenství, fyzioterapie, genetické poradenství, hodnocení kontroly hmotnosti, holistická psychoterapie, hubení plevele, hubení škůdců pro zemědělství, zahradnictví a lesnictví, a poskytování informací vztahujících se k nim, hydroterapie, hygienická a kosmetická péče, hygienická a kosmetická péče o zvířata, konzultační služby týkající se lékařské zdravotní péče, konzultační služby týkající se kosmetické péče, konzultační služby týkající se výživy, konzultační služby týkající se péče o zdraví, lázeňské služby, lékařská analýza, lékařská vyšetření, lékařské informace, lékařské služby, paliativní péče, odborné poradenství se zaměřením na zdraví, poradenství ve vztahu k používání nechemického ošetřování pro udržitelné zemědělství a zahradnictví, poskytování informací o potravinových doplňcích a výživě, pronájem vybavení k péči o osobní hygienu a krásu, pronájem zařízení k péči o lidské zdraví, psychoterapie, salóny krásy, sanatoria, sauny, služby péče o zdraví zvířat, služby péče o vzhled a čistotu zvířat, služby péče o hygienu a krásu, služby péče o duševní zdraví, služby zdravotní péče,

služby zubního lékařství, solária, zahradnické služby a služby zahradní architektury, turecké lázně, terapeutické služby, telemedicína, zemědělské služby, služby akvakultury, zahradnické a lesnické služby, konzultační služby týkající se výživy, odborné poradenství v oblasti výživy, poradenství v oblasti diety a výživy, poradenství vztahující se k výživě zvířat, poradenství v oblasti výživy, služby kyslíkového baru, dietetické služby, dietetické konzultační služby (lékařské), plánování a kontrola diet, služby poskytované dietetikem, zotavovny, péče o hygienu a krásu zvířat, služby v oblasti poskytování lékařských informací, poskytování lékařských informací za pomoci webových stránek, digitálních médií a databází, konzultační služby v oboru léčiv, poskytování informací týkajících se dietních a výživových doplňků, zdravotní poradenství, poradenství v oblasti stravování, farmaceutické poradenství a poradenské služby v souvislosti se zjišťováním individuální farmaceutické a kosmetické potřeby, příprava receptů lékárníky, příprava a výdej léků, lékařské analýzy, výroba léků, informační služby v oblasti veterinárního farmaceutického průmyslu, veterinární nemocnice, veterinární služby, veterinární stomatologie, služby v oblasti veterinární chirurgie, služby sportovní medicíny.

(511) 3, 5, 32, 35, 44

(540)

(111) **385217**

(220) 30.11.2020

(320) 30.11.2020

(442) 27.01.2021

(151) 05.05.2021

(730) **H2 WORLD HEALTH & BEAUTY COMPANY s.r.o.**, Muglinovská 154/73, Ostrava, Muglinov, 71200, CZ

(740) Chytilová & spol., patentová kancelář, s.r.o., Nad spádem 641/20, Praha 4, Podolí, 14700

(210) O-568261

(591) Barevná

(510) (3) antiperspirační výrobky, antiperspiranty a deodoranty, balzámy, jiné než pro léčebné účely, bělicí přípravky k použití v domácnosti, bělicí přípravky [odbarvovače] pro kosmetické účely, čistící prostředky a vonné přípravky, čistící prostředky pro domácnost, čistící prostředky pro vozidla, deodoranty a antiperspiranty, depilační přípravky, depilační prostředky, hygienické přípravky jako toaletní potřeby, hydratační přípravky, funkční kosmetika, fytkosmetické přípravky, kosmetické přípravky, parfumerie, přípravky pro osobní hygienu, kosmetické přípravky pro péči o zvířata, koupelové přípravky (neléčivé), lešticí přípravky, mýdla a gely, líčidla, parfumerie a vonné přípravky, prací prostředky, přípravky do koupele, přípravky na čištění a leštění kůže a obuvi, přípravky na odstraňování ochlupení a holicí přípravky, přípravky pro ústní hygienu, přípravky pro péči o vlasy, přípravky pro osobní hygienu a kosmetické přípravky, vonné oleje a aromatické výtažky, vonné přípravky pro domácnost; (5) adstringenty pro lékařské účely, algicidy, antibakteriální gely, antibakteriální, dezinfekční přípravky, antibakteriální přípravky, antivirové přípravky, antioxiny, antiseptika, antiseptické přípravky pro péči o tělo, antioxidanty, antiparazitika, antioxidanty pro dietetické účely, antioxidační doplňky, antimikrobiální přípravky pro dermatologické použití, antibiotika, antibiotické doplňky stravy pro zvířata, baktericidní látky, biocidy, dezinfekční prostředky k veterinárnímu použití, dezinfekční a antiseptické přípravky, deodoranty do automobilů, deodoranty, jiné než pro lidskou potřebu nebo potřebu zvířat, diagnostické přípravky a materiály, farmaceutické přípravky a přírodní léčiva, fungicidy, imunostimulanty, hygienické přípravky a výrobky, herbicidy, germicidy, insekticidy, koupelové přípravky k ošetření zvířat, koupelové přípravky pro léčebné účely, léčebná a dezinfekční mýdla a čistící přípravky, medikované krmivo pro zvířata, nutraceutika pro zvířata, nutraceutika pro lidi, nutraceutika jako dietní doplňky, nutraceutické přípravky pro terapeutické nebo lékařské účely, nápojové směsi jako dietní doplňky, nápojové směsi v prášku jako

doplňky výživy, nápoje upravené pro lékařské účely, nápoje pro kojence, multivitaminové přípravky, minerální vody pro léčebné účely, minerální přípravky a látky pro lékařské použití, minerální potravinové doplňky, minerální doplňky stravy, minerální doplňky krmiva hospodářských zvířat, minerální dietní doplňky pro lidi, mikrobicidy, obvazy, obvazový materiál a aplikátory léčebných přípravků, potravní doplňky pro zvířata, potravní doplňky a dietetické přípravky, potraviny pro batolata, pevný kyslík k lékařskému použití, pevné plyny k léčebným účelům, peroxid vodíku pro lékařské účely, peroxid vodíku pro léčebné účely, přípravky na dezodoraci a čistění vzduchu, přípravky proti rostlinným a živočišným škůdcům, veterinární léčiva, vitaminové a minerální doplňky, vitaminové a minerální přípravky, zubní přípravky a výrobky a léčebné zubní pasty, doplňky výživy, kojenecká výživa, nápojové směsi v prášku jako doplňky výživy, výživové doplňky, výživové doplňky do krmiva hospodářských zvířat, výživové doplňky pro veterinářské účely, výživové doplňky ve formě nápojů, výživové nápojové směsi pro použití jako náhrady jídla, dietetické a nutriční přípravky, dietetické doplňky pro sportovce, dietetické látky pro léčebné účely, dietetické nápoje pro léčebné účely, dietetické potraviny pro léčebné účely, potravní doplňky a dietetické přípravky, kyslík pro léčebné účely, kyslíkové koupele, pevný kyslík k lékařskému použití; (10) antikoncepční prostředky, lékařské a veterinární přístroje a nástroje, materiály a potřeby na šití ran, masážní přístroje, lékařské zobrazovací přístroje, nábytek a lůžkoviny pro lékařské účely, zařízení pro manipulaci s pacienty, oděvy, pokrývky hlavy a obuv, ortézy a podpěry pro lékařské účely, oděvy, pokrývky hlavy a obuv pro zdravotnické pracovníky a pacienty, ortopedické potřeby, pomůcky na krmení a dudlíky, pomůcky pro nedoslýchavé, pomůcky pro umožnění pohyblivosti, potřeby na ochranu sluchu, protetické výrobky a umělé implantáty, sexuální pomůcky, stomatologické přístroje a nástroje, umělé orgány a implantáty, zařízení pro chirurgii a pro ošetřování ran, zařízení pro diagnostiku, vyšetřování a monitorování, zařízení pro fyzioterapii a rehabilitaci, zařízení pro léčbu pohybového aparátu, zařízení pro zubní lékařství, zubní protézy, inhalátory kyslíku pro léčebné účely, koncentrátory kyslíku pro léčebná použití, inhalátory vodíku; (35) organizace a management obchodních motivačních a věrnostních programů, organizace, obsluha a sledování věrnostních programů pro zákazníky, organizace zákaznických věrnostních programů pro komerční, propagační nebo reklamní účely, věrnostní, pobídkové a bonusové programy, věrnostní zákaznické služby ke komerčním, propagačním a/nebo reklamním účelům, správa zákaznických věrnostních, motivačních nebo propagačních programů, řízení věrnostních programů zahrnující slevy nebo pobídky, podpora prodeje prostřednictvím zákaznických věrnostních programů, organizace, provozování a kontrola prodeje a propagačních motivačních programů, vedení motivačních programů pro zaměstnance, analýza reakcí zákazníků, event marketing (získávání zákazníků pořádáním akcí), obchodní informace a poradenství pro zákazníky (zákaznická poradna), poskytování informací zákazníkům o výrobku, poskytování zákaznických informací o produktech prostřednictvím internetu, služby zákaznického klubu pro komerční, propagační a/nebo reklamní účely, obchodní asistence týkající se franchisingu, obchodně reklamní služby týkající se franchisingu, obchodní poradenské služby, týkající se franchisingu, poradenství v oblasti obchodního managementu vztahující se k franchisingu, administrativní podpora a zpracování dat [služby], analýza reakce na reklamu a výzkumu trhu, maloobchodní prodej nealkoholických nápojů, maloobchodní prodej chemikálií pro použití v zemědělství, maloobchodní prodej chemikálií pro použití v zahradnictví, maloobchodní prodej čajů, maloobchodní prodej výrobků obsahujících molekulární vodík, maloobchodní prodej farmak a veterinárních přípravků, maloobchodní prodej sanitárních přípravků, maloobchodní prodej léčebných a dietetických přípravků, maloobchodní prodej čistících prostředků a potřeb, maloobchodní prodej kosmetiky a parfumerie, maloobchodní prodej generátorů vodíku a/nebo kyslíku, maloobchodní prodej ionizátorů, maloobchodní prodej zařízení pro vaření, chlazení, ohřívání, mražení, úpravu vody, úpravu ovzduší, maloobchodní nebo velkoobchodní služby pro farmaceutické, veterinární a sanitární přípravky a lékařské potřeby, konzultační a poradenské služby a pomoc v oblasti reklamní, marketingové a propagační činnosti, maloobchodní prodej krmiva pro zvířata, maloobchodní prodej lékařských přístrojů, maloobchodní prodej potravy (pro zvířata), maloobchodní prodej předmětů sloužících k hygieně lidí, maloobchodní prodej předmětů sloužících k úpravě vzhledu zvířat, maloobchodní prodej předmětů sloužících k hygieně zvířat, maloobchodní prodej přípravků na výrobu nápojů, maloobchodní prodej přípravků pro péči o zvířata, maloobchodní prodej přístrojů sloužících opalování, maloobchodní prodej veterinárních přípravků, maloobchodní prodej výživových doplňků, maloobchodní prodej zařízení pro fyzikální terapii, maloobchodní služby týkající se nealkoholických nápojů poskytované prostřednictvím celosvětových počítačových sítí,

maloobchodní služby týkající se potravin poskytované prostřednictvím katalogů, maloobchodní služby týkající se potravin poskytované prostřednictvím celosvětových počítačových sítí, maloobchodní služby v oblasti potravin, maloobchodní služby v oblasti vlasových přípravků, maloobchodní služby v oblasti vonných přípravků, maloobchodní zásilkové služby týkající se nealkoholických nápojů, maloobchodní zásilkové služby týkající se potravin, management a konzultace v oblasti obchodních postupů, management lidských zdrojů, marketing, merchandising, obchodní poradenské služby ohledně zakládání franšíz, obchodní poradenské služby, obchodní konzultační a poradenské služby, obchodní informace a poradenství pro spotřebitele při výběru výrobků a služeb, obchodní analýzy, informační služby a průzkumy trhu, plánování marketingových strategií, plánování a vedení obchodních trhů, výstav a prezentací k ekonomickým a reklamním účelům, organizace a řízení prezentací výrobků, pomoc v obchodní a podnikatelské činnosti, management a administrativní služby, poradenské služby vztahující se k propagaci prodeje, prezentace výrobků v komunikačních médiích pro účely maloobchodu, reklamní, marketingové a propagační služby, rozšiřování reklamních marketingových a propagačních materiálů, služby předvádění výrobků a vystavování zboží, služby obchodních výstav a veletrhů, služby vztahů s veřejností (public relations), správa vědomostních programů na základě nákupních kuponů, účetnictví, vedení účetních knih a revize účtů (audity), velkoobchodní prodej chemikálií pro použití v zemědělství, velkoobchodní prodej chemikálií pro použití v zahradnictví, velkoobchodní prodej chemikálií pro použití v lesnictví, velkoobchodní prodej čistících přípravků, velkoobchodní prodej dietetických přípravků, velkoobchodní prodej výživových doplňků, velkoobchodní prodej vonných přípravků, velkoobchodní prodej veterinárních přípravků a výrobků, velkoobchodní prodej potravy (pro zvířata), velkoobchodní prodej nealkoholických nápojů, velkoobchodní prodej krmiva pro zvířata, velkoobchodní prodej kosmetiky a parfumerie, velkoobchodní prodej generátorů vodíku a/nebo kyslíku, velkoobchodní prodej ionizátorů, zpracování, systematizace a správa dat, administrativní zpracovávání nákupních objednávek v rámci služeb poskytovaných zásilkovými společnostmi, maloobchodní služby zásilkového prodeje zaměřené na kosmetické přípravky, předváděcí akce a výstavy, pořádání předváděcích akcí pro obchodní účely, marketing, cílený marketing, internetový marketing, event marketing (získávání zákazníků pořádáním akcí), propagace a prezentace eventů prostřednictvím webových stránek eventů, propagace na sociálních sítích, automatizované propagace v síti internet a sociálních sítích, on-line služba pro marketing obchodních sítí a franšíz zajišťující dodržování korporátní identity, pravidel franchizy, optimalizaci marketingu sítě, zjednodušení práce uživatelům pomocí aplikační podpory pro interní procesy a efektivitu na základě reportingu, správ dat pro obchodní sítě, on-line platforma pro propojování obchodních kontaktů, zprostředkování obchodních kontaktů a provádění obchodních operací; (44) alternativní medicína, aromaterapie, bylinkářství, chiropraxe, estetické služby, farmaceutické služby, farmaceutické poradenství, fyzioterapie, genetické poradenství, hodnocení kontroly hmotnosti, holistická psychoterapie, hubení plevele, hubení škůdců pro zemědělství, zahradnictví a lesnictví, a poskytování informací vztahujících se k nim, hydroterapie, hygienická a kosmetická péče, hygienická a kosmetická péče o zvířata, konzultační služby týkající se lékařské zdravotní péče, konzultační služby týkající se kosmetické péče, konzultační služby týkající se výživy, konzultační služby týkající se péče o zdraví, lázeňské služby, lékařská analýza, lékařská vyšetření, lékařské informace, lékařské služby, paliativní péče, odborné poradenství se zaměřením na zdraví, poradenství ve vztahu k používání nechemického ošetřování pro udržitelné zemědělství a zahradnictví, poskytování informací o potravinových doplňcích a výživě, pronájem vybavení k péči o osobní hygienu a krásu, pronájem zařízení k péči o lidské zdraví, psychoterapie, salóny krásy, sanatoria, sauny, služby péče o zdraví zvířat, služby péče o vzhled a čistotu zvířat, služby péče o hygienu a krásu, služby péče o duševní zdraví, služby zdravotní péče, služby zubního lékařství, solária, zahradnické služby a služby zahradní architektury, turecké lázně, terapeutické služby, telemedicína, zemědělské služby, služby akvakultury, zahradnické a lesnické služby, konzultační služby týkající se výživy, odborné poradenství v oblasti výživy, poradenství v oblasti diety a výživy, poradenství vztahující se k výživě zvířat, poradenství v oblasti výživy, služby kyslíkového baru, dietetické služby, dietetické konzultační služby (lékařské), plánování a kontrola diet, služby poskytované dietetikem, zotavovny, péče o hygienu a krásu zvířat, služby v oblasti poskytování lékařských informací, poskytování lékařských informací za pomoci webových stránek, digitálních médií a databází, konzultační služby v oboru léčiv, poskytování informací týkajících se dietních a výživových doplňků, zdravotní poradenství, poradenství v oblasti stravování, farmaceutické poradenství a poradenské služby v souvislosti se zjišťováním individuální farmaceutické a kosmetické potřeby, příprava

receptů lékárníky, příprava a výdej léků, lékařské analýzy, výroba léků, informační služby v oblasti veterinárního farmaceutického průmyslu, veterinární nemocnice, veterinární služby, veterinární stomatologie, služby v oblasti veterinární chirurgie.

(511) 3, 5, 10, 35, 44
(540)



(111) **385218**
(220) 01.12.2020
(320) 01.12.2020
(442) 27.01.2021
(151) 05.05.2021
(730) **YD Home s.r.o.**, Na poříčí 1071/17, Praha 1, Nové Město, 11000, CZ
(210) O-568281
(510) (36) realitní kancelář, služby realitní kanceláře, služby realitních kanceláří na pronájem pozemků, služby realitních kanceláří na pronájem budov, služby realitní kanceláře v oblasti rezidenčních nemovitostí, služby realitních kanceláří v oblasti komerčních nemovitostí, služby realitní kanceláře pro prodej a pronájem budov, služby realitních kanceláří vztahující se k nákupu a prodeji pozemků, služby realitních kanceláří vztahující se k nákupu a prodeji budov; (37) stavebnictví a demolice staveb.

(511) 36, 37
(540)



YD HOME

(111) **385219**
(220) 01.12.2020
(320) 01.12.2020
(442) 27.01.2021
(151) 05.05.2021
(730) **Isis Luna**, Tyršova 264/12, Benátky nad Jizerou, Benátky nad Jizerou I, 29471, CZ
(210) O-568286
(591) Barevná
(510) (3) kosmetické přípravky, parfumerie, přípravky pro osobní hygienu, vonné oleje a aromatické výtažky; (25) části oděvů, obuvi a pokrývek hlavy, obuv, oděvy, pokrývky hlavy; (41) zveřejňování, oznamování a psaní textů, služby v oblasti vzdělávání, zábavy a sportu.

(511) 3, 25, 41
(540)



(111) **385220**
(220) 01.12.2020

- (320) 01.12.2020
(442) 27.01.2021
(151) 05.05.2021
(730) **NED NEW ERA DEVELOPMENT LTD.**, Nwms Center 31
Southampton Row, Office 4.19, 4th Floor, London, WC1B 5HJ, GB
(210) O-568287
(510) (36) finanční služby související s digitálními měnami.
(511) 36
(540)

NED

- (111) **385221**
(220) 02.12.2020
(320) 02.12.2020
(442) 27.01.2021
(151) 05.05.2021
(730) **ICT-GROUP s.r.o.**, Dandova 2593/6, Praha 9, Horní Počernice, 19300, CZ
(210) O-568303
(591) Barevná
(510) (9) obslužný software, bezpečnostní software, šifrovací software, antivirový software, antispamový software, autentifikační software, počítačový šifrovací software, počítačový firewall software; (42) software (aktualizace počítačového -), tvorba softwaru (počítačových programů), počítačový software - instalace a údržba, poradenské služby vztahující se k rozhraní člověk - stroj pro počítačový software.
(511) 9, 42
(540)



- (111) **385222**
(220) 02.12.2020
(320) 02.12.2020
(442) 27.01.2021
(151) 05.05.2021
(730) **RAPETO a.s.**, Čeliv 17, Kokašice, 34953, CZ
(740) Traplová Hladr Kubát, advokátní a patentová kancelář, Mgr. Jana Šuranová Traplová, advokátka, Přístavní 531/24, Praha 7, Holešovice, 17000
(210) O-568304
(510) (5) doplňky stravy, vitamínové přípravky a dietetické potraviny a potraviny pro zvláštní výživu, všechny výše uvedené výrobky výhradně pro humánní použití.
(511) 5
(540)

DEKAVIT

- (111) **385223**
(220) 02.12.2020
(320) 02.12.2020
(442) 27.01.2021
(151) 05.05.2021
(730) **Prusa Development a.s.**, Partyzánská 188/7a, Praha 7, Holešovice, 17000, CZ
(740) Rott, Růžička & Guttman a spol., Vyskočilova 1566, Praha 4, Michle, 14000
(210) O-568305
(510) (7) obráběcí stroje, automatické a poloautomatické stroje určené pro obrábění kovů, plastů, stroje pro výrobu forem z plastů, písku, části strojů pro obrábění kovů, plastů, laserové řezací stroje, motorem poháněné nástroje a motorem poháněná nářadí, 3D tiskárny a jejich části spadající do této třídy; (9) přístroje a nástroje vědecké, lodní, geodetické, fotografické,

kinematografické, optické, přístroje a nástroje pro vážení, měření, kontrolu (dohled), záchranu a výuku, zařízení na zpracování dat, počítače, počítačové programy (software), počítačové tiskárny, pokladny, tonerové kazety pro tiskárny a kopírky, tiskárny spadající do této třídy, elektromechanická zařízení pro výrobu modelů nebo prototypů, 3D skenery, zařízení pro přenos 3D výkresů do fyzických objektů; (17) plastické hmoty pro použití ve výrobě, plastová vlákna, plastické hmoty jako polotovar, guma, gutaperča, azbest, slída, plasty v extrudované formě pro použití ve výrobě (polotovary), nitě z (plastových) materiálů, ne pro textilní použití, plastové materiály (polotovar), syntetické pryskyřice (polotovar); (37) instalace, údržba a opravy 3D tiskáren a příslušenství; (40) zpracování materiálů, a to recyklace odpadu, tisk materiálů s 3D tiskárnou (služby tiskárny), gravírování (laserovým řezacím strojem), zpracování prototypů modelů, dílů a komponentů pro osobní, obchodní nebo průmyslové použití, včetně šperků, uměleckých předmětů, ozdob, artefaktů, zboží pro domácnost, hraček, her, hobby modelů, příslušenství vozidel, kancelářských výrobků, spotřebních výrobků, technických dílů, laserové řezání vláken, pronájem 3D tiskáren; (42) vědecké a technologické služby a související výzkum a projektování, průmyslová analýza a výzkum, navrhování, vývoj, návrhy a údržba počítačového hardwaru a softwaru, poradenství v oblasti hardwaru a softwaru, programování, poradenství v oblasti počítačového softwaru, aktualizace počítačového softwaru, návrh a vývoj počítačových systémů, poradenství v oblasti počítačového hardwaru, konverze dat nebo dokumentů z fyzických na elektronická média, konverze dat a počítačových programů (jiná než fyzická), projekční služby, grafické a designové služby, průmyslové návrhářské služby, výzkum v oblasti aplikované mechaniky, údržba počítačového softwaru, výzkum fyziky, počítačové služby, jmenovitě poskytování vyhledávačů pro Internet a světově přístupné počítačové databáze, kontrola kvality, technický výzkum, testování (materiálů).

- (511) 7, 9, 17, 37, 40, 42
(540)

Prusa MK4

- (111) **385224**
(220) 02.12.2020
(320) 02.12.2020
(442) 27.01.2021
(151) 05.05.2021
(730) **Šimůnková Lucie Ing.**, Malý dvůr 635, Praha 6, Nebužice, 16400, CZ
(210) O-568308
(510) (9) elektronické diáře, elektronické osobní diáře, pouzdra na elektronické diáře; (16) kalendáře, trhací kalendáře, nástěnné kalendáře, stolní kalendáře, adventní kalendáře, denní kalendáře, tištěné kalendáře, kapesní kalendáře, roční plánovací kalendáře, plánovací kalendáře (tiskoviny), stolní podložky s kalendářem, diáře, stolní diáře, kapesní diáře, obaly na diáře, sešity, školní sešity, cvičební sešity, sešity na kreslení, sešity na psaní, dětské pracovní sešity, pracovní sešity s nálepkami, sešity na zapisování výsledků, sešity na školní cvičení, pracovní sešity se cvičeními, sešity na psaní nebo kreslení, zápisníky, kapesní zápisníky, denní zápisníky, kroužkové zápisníky, zápisníky (notesy), zápisníky (papírenské výrobky), zápisníky a bloky, obaly na zápisníky, pouzdra na zápisníky, stojany (desky) na zápisníky, poznámkové bloky, lepicí poznámkové bloky, spirálové poznámkové bloky, stojany na poznámkové bloky, poznámkové bloky s prázdným papírem, ilustrované poznámkové bloky; (35) maloobchodní prodej tiskovin.
(511) 9, 16, 35
(540)

Love & Story Design

- (111) **385225**
(220) 02.12.2020
(320) 02.12.2020
(442) 27.01.2021
(151) 05.05.2021
(730) **Ladislav Striegel**, Vratlavská 398/2, Praha 8, Bohnice, 18100, CZ
(740) Mgr. Ing. Pavel Bodiš, Zázvorkova 2004/12, Praha 5, Stodůlky, 15500
(210) O-568309
(510) (35) služby předvádění výrobků a vystavování zboží, reklama, administrativní zpracování reklamaci v záruční době, elektronické zpracování objednávek, administrativní zpracování objednávek, administrativní zpracování počítačových nákupních objednávek; (39) pozemní doprava, doprava a přeprava, doprava a doručování zboží; (43)

poskytování jídla a nápojů, jídelny, samoobslužné jídelny, zásobování, cateringové služby zaměřené na zásobování jídelm.

(511) 35, 39, 43
(540)



(111) **385226**

(220) 03.12.2020
(320) 03.12.2020
(442) 27.01.2021
(151) 05.05.2021

(730) **Staša Roman**, Na Kapli 1622, Napajedla, 76361, CZ
(740) Michal Šímků, Šítkova 233/1, Praha 1, Nové Město, 11000
(210) O-568313

(510) (25) čepice, kšilty k čepicím, oděvy, pokrývky hlavy, trička zástěry; (35) administrativní služby, cílené zasílání reklamních materiálů, cílený marketing, marketing, online reklama v počítačové síti, pořádání výstav pro reklamní či obchodní účely, poskytování obchodních informací a rady pro spotřebitele ve výběru produktů a služeb, poskytování obchodních informací prostřednictvím webových stránek, poskytování online tržiště pro kupující a prodejce zboží a služeb, pořádání obchodních veletrhů pro obchodní či reklamní účely, prezentace výrobků v komunikačních médiích pro účely maloobchodu, pronájem billboardů, pronájem prodejních stánků, pronájem reklamního času v komunikačních médiích, propagace, průzkum trhu, předvádění zboží, psaní reklamních textů, reklama, rozhlasová reklama, sestavování katalogů informací pro obchodní či reklamní účely, služby v oblasti vztahů s médii, styk s veřejností, šíření reklamních materiálů, televizní reklama, vyhledávání sponzorů, vylepování plakátů, výroba reklamních filmů, zprostředkování propagace, zprostředkování reklamy; (38) bezdrátové vysílání, přenos podcastů, přenos videa na objednávku, streaming dat, telefonická komunikace, videokonferenční služby; (41) akademie, dálkové vzdělávání, fotografování, koučink, plánování večírků, pořádání a vedení konferencí, pořádání a vedení kongresů, pořádání a vedení osobních vzdělávacích fór, pořádání a vedení seminářů, pořádání a vedení workshopů, pořádání soutěží, poskytování elektronických publikací online bez možnosti stažení, poskytování filmů bez možnosti stažení prostřednictvím videa na objednávku, poskytování informací v oblasti vzdělávání, poskytování informací v oblasti zábavy, poskytování informací v oblasti rekreačních aktivit, poskytování televizních programů bez možnosti stažení prostřednictvím videa na objednávku, poskytování videí online bez možnosti stažení, praktický výcvik, předávání know-how, soukromá výuka, školení, televizní zábava, zábava; (43) bary, bufety, informace a poradenství ohledně přípravy jídel, jídelny, kavárny, modelování potravin, pronájem přenosných staveb, pronájem stánků, pronájem židlí, stolů, ubrusů, skleněného nádobí, restaurace, služby osobního šéfkuchaře, zajištění stravování, zdobení dortů, zdobení potravin.

(511) 25, 35, 38, 41, 43
(540)



(111) **385227**

(220) 03.12.2020
(320) 03.12.2020

(442) 27.01.2021

(151) 05.05.2021

(730) **TECHNOLOGY CENTER Czech Republic s.r.o.**, Korunní 1065/107, Praha 3, Vinohrady, 13000, CZ

(740) Mgr. Ondřej Zelenka, Koterovská 2120/75, Plzeň, Východní Předměstí, 32600

(210) O-568317

(591) Barevná

(510) (35) pomoc v obchodní a podnikatelské činnosti, management a administrativní služby; (41) akademie (vzdělávání), poskytování vzdělávání, vzdělávání dospělých, obchodní vzdělávání, jazykové vzdělávání, služby v oblasti vzdělávání, zábavy a sportu, výchova, vzdělávání, zábava a sportovní činnost, překladatelské a tlumočnické služby, rezervace vstupenek na vzdělávací, zábavní a sportovní aktivity a akce a související rezervační služby.

(511) 35, 41

(540)



(111) **385228**

(220) 03.12.2020

(320) 03.12.2020

(442) 27.01.2021

(151) 05.05.2021

(730) **TECHNOLOGY CENTER Czech Republic s.r.o.**, Korunní 1065/107, Praha 3, Vinohrady, 13000, CZ

(740) Mgr. Ondřej Zelenka, Koterovská 2120/75, Plzeň, Východní Předměstí, 32600

(210) O-568320

(591) Barevná

(510) (35) pomoc v obchodní a podnikatelské činnosti, management a administrativní služby; (41) vyučování, vzdělávání, pokročilé vzdělávání, obchodní vzdělávání, vzdělávání dospělých, služby v oblasti vzdělávání, zábavy a sportu, výchova, vzdělávání, zábava a sportovní činnost.

(511) 35, 41

(540)



(111) **385229**

(220) 03.12.2020

(320) 03.12.2020

(442) 27.01.2021

(151) 05.05.2021

(730) **SAZKA a.s.**, K Žižkovu 851/4, Praha 9, Vysočany, 19000, CZ

(740) Halaxová & Halaxová TETRAPAT, Mgr. Eva Halaxová, Jímonická 804/80, Praha 5, Košíře, 15800

(210) O-568323

(510) (16) papír, lepenka, reklamní, propagační a užitkové výrobky z papíru určené pro propagaci, periodické i neperiodické publikace, tištěné informační, reklamní a propagační materiály v rámci této třídy určené pro propagaci, tiskárenské výrobky a kartonážní výrobky, a to krabice, data a databáze na papírových nosičích, psací potřeby, kalendáře, diáře, školní potřeby, sázenky, sázkové tikety, vstupenky; (28) herní terminály, loterní

videoterminály, elektronická zařízení pro hraní loterií a her, videoherní terminály, losy, elektronické hrací karty (elektronické stírací losy); (41) organizování a pořádání loterií, provozování loterií, heren, rulet a kasin, organizování provozu a organizování pořádání sázkových her, výherních loterií, tombol, soutěží, vlastní provozování sázkových her a loterií o peníze prostřednictvím internetu, včetně provozování her prostřednictvím stíracích losů s možností výhry, provozování výherních i nevýherních hracích zařízení, služby vztahující se k hrám, sázení, hazardním hrám včetně hazardních her na dálku, loteriím, kasinům a ruletám v rámci této třídy, organizování sportovních sázek a číselných loterií, prodej losů a příjem sázek, pořádání a organizování kulturních, sportovních a společenských událostí, předprodej a prodej vstupenek, organizování a pořádání vzdělávacích akcí, provozování sportovních zařízení, provozování her on-line, zprostředkování loterií prostřednictvím e-losů.

(511) 16, 28, 41

(540)

Královská hra

(111) **385230**

(220) 04.12.2020

(320) 04.12.2020

(442) 27.01.2021

(151) 05.05.2021

(730) **MIXIN s.r.o.**, Vrážská 1562/24a, Praha 5, Radotín, 15300, CZ

(740) Traplová Hadr Kubát, advokátní a patentová kancelář, Mgr. Jana Šuranová Traplová, advokátka, Přístavní 531/24, Praha 7, Holešovice, 17000

(210) O-568346

(510) (16) nosiče informací v rozsahu třídy 16, tiskoviny všeho druhu; (19) nekovový stavební materiál, beton, betonové směsi, betonové prefabrikáty, samonivelační lité podlahové směsi a potěry na bázi cementu nebo síranu vápenatého, cementové zdicí malty a omítky, průmyslové podlahy nekovové; (37) pronájem zařízení spojených s technologií zpracování betonu, maltových směsí a samonivelačních podlahových směsí a potěrů, poradenská a konzultační činnost ve stavebnictví.

(511) 16, 19, 37

(540)

EKOMIX

(111) **385231**

(220) 04.12.2020

(320) 04.12.2020

(442) 27.01.2021

(151) 05.05.2021

(730) **Twigsee, s.r.o.**, U Vlachovky 1204/5, Praha 8, Libeň, 18200, CZ

(210) O-568350

(510) (9) nahraný obsah (počítačové programy, data a informace), aplikační software, software pro komunikaci, vytváření sítí a sociální sítě, komunikační software, konferenční software, videokonferenční software, sociální software, síťový software, komunitní software, telekomunikační software, e-mailový software, software na datové komunikace, software pro sdílení souborů, software pro přeměňování zpráv, software pro správu extranetu, software sítě typu mesh, software pro komunikační servery, počítačový software, software, kódovací software, kompilační software, vzdělávací software, autentifikační software, software videoher, antispamový software, animační software, biometrický software, bankovní software, interaktivní software, obchodní software, mapový software, vývojářský software, rozhodovací software, reportingový software, referenční software, sázkový software, simulační software, adaptivní software, editační software, software pro správu dat a souborů a databázový software, software pro správu dokumentů, počítačový software na vyhledávání, software pro správu obrazu, software pro vytěžování dat, software pro správu dat, software ke synchronizaci databází, software pro business intelligence, software pro databázové servery, software pro souborové servery, software pro rozlišování obrazu, software pro souborovou synchronizaci, software pro správu velkoobjemových dat, platformy pro kontrolu revizí [software], publikační software, multimediální software, mediální software, hudební software, interaktivní video software, software pro počítačovou grafiku, software pro zpracování obrazu, software na skládání hudby, software pro interaktivní televizi, software pro rozpoznávání znaků, software na úpravu zvuku, software pro vývoj médií, software na úpravu videí, software pro grafické umění, platební software, kancelářský software, plánovací software, kancelářské a podnikové aplikace, prezentační software, podnikový software, inventarizační software, logistický software, kancelářské balíky [software],

software pro finančnictví, software pro strojírenství, software na prověřování úvěrů, software na vymáhání pohledávek, software pro vedení účetnictví, software pro intradenní obchodování, software umělé inteligence, software virtuálního asistenta, software pro strojové učení, software umělé inteligence pro vozidla, software virtuální reality pro kinematografii, počítačový software pro inteligentní domácnost, software umělé inteligence pro analýzy, software umělé inteligence pro sledování, software umělé inteligence a strojového učení, software pro strojové učení pro oblast financí, software umělé inteligence pro automobily bez řidiče, software umělé inteligence pro oblast zdravotní péče, software pro strojové učení pro účely analýzy, software pro strojové učení pro účely sledování, software pro strojové učení pro oblast reklamy, navigační software, senzorický software, asistenční software, geodetický software, CAD-CAM software, software pro bioinformatickou, software pro elektroinženýrství, software pro stavebnictví, software na ovládání procesu, software pro záznam tréninku, software pro potlačení šumu, optimalizační software, systémový software, software počítačového rozhraní, software pro testování, software grafického uživatelského rozhraní, software pro systémovou podporu, systémový software a firmware a software a firmware pro systémovou podporu, software pro spolehlivost softwaru, software pro testování softwaru, software pro testování hardwaru, software pro tiskové servery, software na ochranu soukromí, software pro údržbu počítačů, software k zobrazování videa, software pro dálkovou diagnostiku, software pro prediktivní údržbu, zabudovaný operační software, software počítačových operačních systémů, operační počítačový software pro sálové počítače, počítačový software přizpůsobený k použití při obsluze počítačů, operační a uživatelské instrukce uložené v digitální podobě pro počítače a počítačový software, především na disketách nebo CD-ROMech, software pro virtuální realitu, software pro virtuální a rozšířenou realitu, software s rozšířenou realitou, herní software pro virtuální realitu, software virtuální reality pro telekomunikace, software virtuální reality pro vzdělávání, software virtuální reality pro simulaci, software pro hry v rozšířené realitě, software pro rozšířenou realitu pro simulaci, software pro rozšířenou realitu pro účely vzdělávání, software s rozšířenou realitou k vytváření map, software pro virtuální realitu používaný při lékařské výuce, software s rozšířenou realitou k použití v mobilních zařízeních, software pro webové aplikace a servery, software pro správu obsahu, software pro kontrolu obsahu, CMS software [systém pro správu obsahu], software pro správu firemního obsahu [ECM], software pro správu webového obsahu [WCM], počítačový software, který umožňuje poskytování informací prostřednictvím Internetu, počítačový software, který umožňuje poskytování elektronických médií prostřednictvím Internetu, počítačový software, který umožňuje poskytování elektronických médií prostřednictvím komunikačních sítí, počítačový software, který umožňuje poskytování informací prostřednictvím komunikačních sítí, počítačový software pro elektronické obchodování, software ke zpracování elektronických plateb, software pro zajišťování on-line transakcí, software pro provozování on-line obchodu, software pro optimalizaci placení za kliknutí, software na obchodování v globální komunikační síti, software pro pronájem reklamního prostoru na webových stránkách, software na umožnění bezpečných transakcí s kreditními kartami, software pro vyhodnocování chování zákazníka v on-line obchodech, počítačový software k provozování elektronického obchodu, který umožňuje svým uživatelům provádět elektronické obchodní transakce prostřednictvím globální počítačové sítě; (35) reklamní, marketingové a propagační služby, reklama, bannerová reklama, reklama on-line, filmová reklama, televizní reklama, venkovní reklama, reklama (příprava), PPC reklama, rozhlasová reklama, reaktivní (ohlasová) reklama, propagace koncertů (reklama), reklama (poradenské služby vztahující se k -), konzultační a poradenské služby a pomoc v oblasti reklamní, marketingové a propagační činnosti, administrativní zpracování reklamací v záruční době, administrativní služby v oblasti zpracování reklamací v záruční době, zprostředkovatelské obchodní služby a informace pro spotřebitele, poskytování spotřebitelského poradenství ve vztahu k software, maloobchod, velkoobchod, velkoobchodní služby - v souvislosti s počítačovým softwarem; (38) telekomunikační služby, počítačová komunikace a přístup k Internetu, služby telekomunikačních bran, telekomunikační služby, zejména služby ISDN, elektronické nástěnky [telekomunikační služby], telekomunikační služby založené na Internetu, telekomunikační služby týkající se elektronických informačních tabulí, telekomunikační služby, zejména poskytování služeb sítí optických vláken, telekomunikační služby poskytované prostřednictvím Internetu, intranetu a extranetu, telekomunikační služby poskytované přes platformy a portály na Internetu, telekomunikační služby poskytované prostřednictvím platform a portálů na Internetu a jiných médiích, telekomunikační služby pro poskytování přístupu k počítačovým databázím, poskytování přístupu k

telekomunikačním kanálům pro služby televizního nakupování, poskytování telekomunikačního přístupu k televizním pořadům prostřednictvím služby video na objednávku, poskytování telekomunikačního přístupu k filmům a televizním pořadům prostřednictvím služby video na objednávku, poskytování telekomunikačního přístupu k video a audio obsahu poskytovanému prostřednictvím on-line služby video na objednávku, telefonní služby a mobilní telefonní služby, telefonní a telekomunikační služby, telefonní telekomunikační služby poskytované prostřednictvím předplacených telefonních karet, telekomunikační služby, zejména zachycování a zamezení nežádoucích hovorů od pracovníků telemarketingu, poskytování přístupu k obsahu, webovým stránkám a portálům; (41) služby v oblasti vzdělávání, zábavy a sportu, vzdělávací a školicí služby, vzdělávací a výukové služby, vzdělávací a výukové služby vztahující se ke sportu, vzdělávací a výukové služby vztahující se k umění a řemeslům, služby uměleckých galerií poskytované on-line prostřednictvím telekomunikačního spojení, školení v souvislosti se softwarem, školicí kurzy zaměřené na počítačový software; (42) služby v oblasti informačních technologií, webhostingové služby a software jako služba a pronájem softwaru, vývoj softwaru, programování a implementace softwaru, software (tvorba -), software (aktualizace počítačového -), počítačový software - instalace a údržba, poradenské služby vztahující se k rozhraním člověk-stroj pro počítačový software, software (pronájem počítačového -), software jako služba [SaaS], software jako služba [SaaS] zaměřený na software pro hluboké učení, software jako služba [SaaS] zaměřený na software pro strojové učení, software jako služba [SaaS] zaměřený na software pro hluboké neuronové sítě, konzultační služby v oboru software jako služba (SAAS), poskytování dočasného použití on-line software bez možnosti stažení pro použití při vydávání a tisku, služby softwaru jako služby [SaaS] zaměřené na software pro strojové učení, hluboké učení a hluboké neuronové sítě.

(511) 9, 35, 38, 41, 42

(540)

Twigsee

(111) **385232**

(220) 04.12.2020

(320) 04.12.2020

(442) 27.01.2021

(151) 05.05.2021

(730) **Homolka Robin**, Na Štěpnici 347, Potštejn, 51743, CZ

(740) Law & Tech s.r.o., Rooseveltova 809/22, 04001 Košice

(210) O-568368

(591) Barevná

(510) (28) přístroje na tělesná cvičení, posilovací stroje, rehabilitační stroje, sportovní potřeby, sportovní vybavení, to vše s výjimkou odporových gum, švihadel, věšáků na švihadla, trhaček a míčků; (35) maloobchodní a velkoobchodní prodej zboží uvedeného výše ve třídě 28, vydávání reklamních textů, obchodní průzkum, služby v oblasti obchodního managementu, zprostředkování dovozu a vývozu, reklamní, marketingové a propagační služby, inzerce a inzertní služby, prezentace výrobků prostřednictvím sdělovacích prostředků všeho pro maloobchodní prodej; (41) akademie [vzdělávání], školení, tělesná výchova, informace o vzdělávání, vyučování, vzdělávání, gymnastický výcvik, praktický výcvik [předvádění], pořádání a vedení workshopů [školení], pořádání a vedení seminářů, pořádání soutěží [vzdělávacích nebo zábavných], sportovní a kulturní aktivity, provozování sportovních zařízení, zábava.

(511) 28, 35, 41

(540)

WORKOUT
INDUSTRIES

(111) **385233**

(220) 04.12.2020

(320) 04.12.2020

(442) 27.01.2021

(151) 05.05.2021

(730) **Space Brokers s.r.o.**, Korunní 810/104, Praha 10, Vinohrady, 10100, CZ

(740) Sparring s.r.o., advokátní kancelář, Zelená 744/4, Praha 6, Bubeneč, 16000

(210) O-568369

(510) (35) zprostředkování obchodních informací, propagace, reklama, profesionální obchodní poradenství, administrativní služby, on-line reklama v počítačové komunikační síti, poskytování obchodních informací spotřebitelům, marketing, obchodní zprostředkovatelské služby, poskytování obchodních informací prostřednictvím webových stránek; (36) pronájem nemovitostí, makléřství, jednatelství, služby realitní kanceláře, zprostředkování v oblasti nemovitostí, oceňování nemovitostí, správa nemovitostí, pronájem bytů, pronájem kanceláří [nemovitostí], pronájem sdílených kanceláří, služby v oblasti nemovitostí.

(511) 35, 36

(540)

SPACE BROKERS

(111) **385234**

(220) 07.12.2020

(320) 07.12.2020

(442) 27.01.2021

(151) 05.05.2021

(730) **Mikešová Monika, Mikešová**, Bezručova 1321/8, Karlovy Vary, 36006, CZ

(210) O-568380

(591) Barevná

(510) (41) akademie (vzdělávání), lektorská činnost, pořádání seminářů osobního a partnerského rozvoje; (45) astrologické a duchovní služby, poradenství týkající se duchovního vedení, duchovní poradenství.

(511) 41, 45

(540)

MUJENA

(111) **385235**

(220) 07.12.2020

(320) 07.12.2020

(442) 27.01.2021

(151) 05.05.2021

(730) **Dafit s.r.o.**, U Rakovky 1739/29, Praha 4, Kunratice, 14800, CZ

(740) Ing. Pavel Reichel, Lopatecká 152/14, Praha 4, Podolí, 14700

(210) O-568381

(510) (35) velkoobchodní, maloobchodní a on-line prodej fitness pomůcek a potravinových doplňků, zaměřených na výživu pro sportovce a zahrnujících aminokyseliny, proteiny, vitamíny, spalovače tuků, to vše ve formě tablet, pilulek, v pevné, práškové či tekuté podobě.

(511) 35

(540)

Dafit.cz

(111) **385236**

(220) 07.12.2020

(320) 07.12.2020

(442) 27.01.2021

(510) 05.05.2021

(730) **Bochemie a.s.**, Lidická 326, Bohumín, Nový Bohumín, 73581, CZ

(740) Rott, Růžička & Guttman a spol., Vyskočilova 1566, Praha 4, Michle, 14000

(210) O-568382

(510) (1) chemické výrobky pro průmysl, zemědělství a vědecké účely; (2) barvy, nátěry, laky, ochranné prostředky proti korozi a proti deterioraci dřeva, barviva, mořidla, impregnační nátěry; (3) přípravky pro praní, bělení, čištění a mytí; (5) dezinfekční přípravky; (9) baterie, elektrické články a akumulátory, kapesní diskové elektrody, články pro elektrické akumulátory, solární články, nabíječky pro elektrické baterie, palivové články; (11) tepelné akumulátory, články topné.

(511) 1, 2, 3, 5, 9, 11

(540)

Energy in unity

(111) **385237**

(220) 07.12.2020

(320) 07.12.2020

(442) 27.01.2021

(510) 05.05.2021

(730) **Dafit s.r.o.**, U Rakovky 1739/29, Praha 4, Kunratice, 14800, CZ

(740) Ing. Pavel Reichel, Lopatecká 152/14, Praha 4, Podolí, 14700

(210) O-568383

(510) (35) velkoobchodní, maloobchodní a on-line prodej fitness pomůcek a potravinových doplňků, zaměřených na výživu pro sportovce a zahrnujících aminokyseliny, proteiny, vitamíny, spalovače tuků, to vše ve formě tablet, pilulek, v pevné, práškové či tekuté podobě.

(511) 35

(540)

Dafit

(111) **385238**

(220) 07.12.2020

(320) 07.12.2020

(442) 27.01.2021

(510) 05.05.2021

(730) **Mayerová Hana**, U Cukrovaru 135, Beroun, Beroun-Město, 26601, CZ

(740) Mgr. Ondřej Čerych, advokát, Národní 58/32, Praha 1, Nové Město, 11000

(210) O-568386

(591) Barevná

(510) (6) kovová víčka na láhve, kovové barely, kovové kohoutky na sudy, kovové nádoby jako obaly, kovové obruče na sudy, kovové podstavce na sudy, kovové uzávěry na lahve, kovové vývěsní štíty; (16) papírové podtácky, papírové stolní ubrusy, papírové ubrusy, papírové ubrusky, prostírání z papíru; (21) džbány, nádobí z porcelánu, nádoby na pití, nádoby na pivo, sklenice, sklenice na pití, vývěsní štíty ze skla nebo porcelánu; (32) chmelové výtažky pro výrobu piva, koktejly na bázi piva, piva s limonádou, pивní mladina, pivo, sladina, sladové pivo, zázvorové pivo; (33) alkoholické nápoje.

(511) 6, 16, 21, 32, 33

(540)



(111) **385239**

(220) 07.12.2020

(320) 07.12.2020

(442) 27.01.2021

(510) 05.05.2021

(730) **Mayerová Hana**, U Cukrovaru 135, Beroun, Beroun-Město, 26601, CZ

(740) Mgr. Ondřej Čerych, advokát, Národní 58/32, Praha 1, Nové Město, 11000

(210) O-568387

(591) Barevná

(510) (6) kovová víčka na láhve, kovové barely, kovové kohoutky na sudy, kovové nádoby jako obaly, kovové obruče na sudy, kovové podstavce na sudy, kovové uzávěry na lahve, kovové vývěsní štíty; (16) papírové podtácky, papírové stolní ubrusy, papírové ubrusy, papírové ubrusky, prostírání z papíru; (21) džbány, nádobí z porcelánu, nádoby na pití, nádoby na pivo, sklenice, sklenice na pití, vývěsní štíty ze skla nebo porcelánu; (32) chmelové výtažky pro výrobu piva, koktejly na bázi piva, piva s limonádou, pивní mladina, pivo, sladina, sladové pivo, zázvorové pivo; (33) alkoholické nápoje.

(511) 6, 16, 21, 32, 33

(540)



(111) **385240**

(220) 07.12.2020

(320) 07.12.2020

(442) 27.01.2021

(510) 05.05.2021

(730) **Šlechta a.s.**, Otín 418, Jindřichův Hradec, 37701, CZ

(740) Mgr. Ing. Jan Šelder advokát, Mgr. Ing. Jan Šelder, Thámova 402/4, Praha 8, Karlín, 18600

(210) O-568388

(510) (6) akční figurky z obecného kovu (ozdobné), alobal (hliníková fólie), alpaka, altánky (kovové konstrukce), architektonické kovové upevňovací prvky (sponky), architektonické kovové výrobky vyrobené z běžných kovů a jejich slitin, architektonické mřížky z kovu, barely (kovové), balkónové verandy (kovové), balící kovové fólie, armatury (kovové) do betonu; (8) jídelní přístroje, kuchyňské nože a náčiní na krájení pro použití v kuchyni, ruční hygienické a kosmetické náčiní pro lidi a zvířata, ruční nářadí a

nástroje pro zpracování materiálů a pro výrobu, opravy a údržbu, ruční nástroje používané v nouzových a záchranných situacích, sečné, bodné a tupé zbraně, zdvihací nástroje; (40) kopírování zvukových a obrazových záznamů, porážení zvířat, porážka zvířat (jatký), pronájem vybavení k úpravě a přeměně materiálů, výrobě energie a zakázkové výrobě, řeznictví, tiskárenské služby, vyvolávání a zpracování fotografií a kinematografických filmů, úprava a čištění vzduchu a vody, výroba energie, zakázková výroba a montážní služby, zpracování a přeměna materiálů, zpracování potravin a nápojů.

(511) 6, 8, 40

(540)

NOBILIS

(111) **385241**

(220) 07.12.2020

(320) 07.12.2020

(442) 27.01.2021

(151) 05.05.2021

(730) **Borovička Alexandr**, Na zámkách 678/10, Praha 8, Čimice, 18100, CZ

(740) Kochman, advokátní kancelář, s.r.o., JUDr. Ondřej Kochman, Belgická 276/20, Praha 2, 12000

(210) O-568389

(510) (30) káva, kávové kapsle naplněné, kávové nápoje s mlékem; (32) minerální vody (nealkoholické nápoje), nealkoholické nápoje; (43) kavárny.

(511) 30, 32, 43

(540)



(111) **385242**

(220) 07.12.2020

(320) 07.12.2020

(442) 27.01.2021

(151) 05.05.2021

(730) **Mayerová Hana**, U Cukrovaru 135, Beroun, Beroun-Město, 26601, CZ

(740) Mgr. Ondřej Čerych, advokát, Národní 58/32, Praha 1, Nové Město, 11000

(210) O-568390

(591) Barevná

(510) (6) kovová víčka na láhve, kovové barely, kovové kohoutky na sudy, kovové nádoby jako obaly, kovové obruče na sudy, kovové podstavce na sudy, kovové uzávěry na lahve, kovové vývěsní štíty; (16) papírové podtácky, papírové stolní ubrousky, papírové ubrusy, papírové ubrousky, prostírání z papíru; (21) džbány, nádobí z porcelánu, nádoby na pití, nádoby na pivo, sklenice, sklenice na pití, vývěsní štíty ze skla nebo porcelánu; (32) chmelové výtažky pro výrobu piva, koktejly na bázi piva, piva s limonádou, pivní mladina, pivo, sladina, sladové pivo, zázvorové pivo; (33) alkoholické nápoje.

(511) 6, 16, 21, 32, 33

(540)



(111) **385243**

(220) 08.12.2020

(320) 08.12.2020

(442) 27.01.2021

(151) 05.05.2021

(730) **Sýkorová Michaela**, Na Rybníčku 1320, Humpolec, 39601, CZ

(740) RETROPATENT s.r.o., Dobiášova 1246/29, Liberec, Liberec VI-Rochlice, 46006

(210) O-568401

(510) (36) činnost realitní kanceláře, správa a údržba nemovitostí, zprostředkování nemovitostí, finanční informace a služby, správa majetku, pronájem nemovitostí, bytů a nebytových prostor včetně poskytování jiných než základních služeb zajišťujících řádný provoz nemovitostí, bytů a nebytových prostor, spadajících do této třídy, investorská činnost ve výstavbě; (37) dodavatelské činnosti pro třetí osoby v investiční výstavbě, ve výstavbě bytů a nemovitostí, stavební činnost a veškeré služby s tím související spadající do této třídy, provádění stavebních prací, zejména staveb občanských, průmyslových a inženýrských, provádění podzemních staveb, provádění staveb na klíč, veškeré stavební práce, truhlářské a tesařské služby, sádkartónové práce a montáž sádkartónových konstrukcí i podhledů, montáž zdvojených podlah, provádění izolace objektů a střeš, asfaltování, zateplování a čištění budov, rekonstrukce, modernizace a opravy nemovitostí, bytového a nebytového fondu, odstraňování staveb, vodoinstalérství a topenářství, zprostředkovatelské činnosti v oblasti stavebnictví a služeb souvisejících jako obstarávání stavebních povolení, stavební dozor, zprostředkování kolaudace staveb, pronájem bagrů, rypadel, buldozerů, jeřábů, stavebních, důlních a razicích strojů, pronájem lešení, strojů k hutnění povrchů, ke stavbě pozemních komunikací a stavební mechanizace, služby pronájmu nářadí a konstrukčního materiálu, poradenské a konzultační služby v oblasti stavebnictví, stavebních materiálů a efektivnosti jejich použití, poskytování stavebních informací; (42) inženýrsko - projektová činnost ve všech oblastech investiční výstavby, urbanismu, krajinářské tvorby a ve všech oblastech pozemních staveb i infrastruktury, projektová příprava staveb, stavebně technické expertizy, rozpočty, počítačová grafika, kontrolní služby, kontrola kvality v oblasti stavebnictví, statické studie včetně expertiz, služby architekta, znalecké posudky v oboru stavebnictví a stavební ekonomie, rešeršní služby v celé oblasti stavebnictví, inženýrské činnosti, služby v oblasti zakládání staveb, pilotování a zlepšování podloží, poradenské a konzultační služby týkající se veškerých výše uvedených služeb.

(511) 36, 37, 42

(540)



(111) **385244**

(220) 08.12.2020

(320) 08.12.2020

(442) 27.01.2021

- (151) 05.05.2021
(730) **THOME Lighting s.r.o.**, Náchodská 2656/222a, Praha 9, Horní Počernice, 19300, CZ
(210) O-568405
(510) (11) zařízení na osvětlování, zařízení pro sanitární účely; (35) reklama, propagace, řízení obchodní činnosti, obchodní administrativa, kancelářské práce; (37) stavebnictví, opravy a instalace svítidel.
(511) 11, 35, 37
(540)

VéOčko

- (111) **385245**
(220) 09.12.2020
(320) 09.12.2020
(442) 27.01.2021
(151) 05.05.2021
(730) **DATANK s.r.o.**, Františka Křížka 362/1, Praha 7, Holešovice, 17000, CZ
(740) JUDr. Aleš Zábrš, advokát, Na Beránce 57/2, Praha 6, Dejvice, 16000
(210) O-568440
(510) (16) periodika (časopisy), noviny, knihy, tiskoviny, plakáty, kalendáře, fotografie, samolepky; (35) propagační činnost, reklama, reklamní nebo inzertní materiály (rozšiřování), vydávání reklamních nebo náborových, propagačních a inzertních textů, psaní reklamních textů, reklamní materiály (rozšiřování) zákazníkům (letáky, prospekty, tisky, vzorky), veřejné mínění (průzkum), průzkum trhu, obchodní vedení uměleckých agentur, analýzy nákladů, fakturace, fotokopírování, inzerce poštou, komerční informace a rady pro spotřebitele, komerční informační kanceláře, komerční správa licencí na výrobky a služby ostatních, kopírování dokumentu, kopírování nebo rozmnožování (reprodukce) dokumentů, marketing, marketingové studie, nábor zaměstnanců, poskytování obchodních nebo podnikatelských informací, obchodní nebo podnikatelský průzkum, obchodní reklama pro třetí osoby, pořádání veletrhů pro obchodní a reklamní účely, produkce (výroba) reklamních filmů, pronájem reklamní dobov komunikačních médiích, pronájem reklamních materiálů, pronájem reklamních ploch, vylepování plakátů; (41) vzdělávací a školící činnost, organizování a vedení kongresů, sympozií a seminářů, reportéřské služby, poskytování vzdělávacích informací.
(511) 16, 35, 41
(540)

IOF - Index očekávání firem

- (111) **385246**
(220) 09.12.2020
(320) 09.12.2020
(442) 27.01.2021
(151) 05.05.2021
(730) **MITOMA Vrbice, s.r.o.**, č. p. 421, Vrbice, 69109, CZ
(740) Ing. Michal Jupa, patentový zástupce, Na Baních 1385, Praha 5 - Zbraslav, 15600
(210) O-568441
(510) (33) alkoholické nápoje, zejména vína všeho druhu, alkoholické nápoje s obsahem vína; (40) vinařství - výroba vína, zpracování vinných hroznů; (44) vinařství - pěstování a šlechtění vinné révy, vinohradnictví, poradenství ve vinařství a vinohradnictví.
(511) 33, 40, 44
(540)



MITOMA
rodinné vinařství

- (111) **385247**
(220) 09.12.2020
(320) 09.12.2020
(442) 27.01.2021
(151) 05.05.2021
(730) **Scale social, s.r.o.**, Korunní 2569/108, Praha 10, Vinohrady, 10100, CZ
(740) Mgr. Jan Rattay, advokát, Mgr. Jan Rattay, Poděbradova 2995/17, Plzeň, Jižní Předměstí, 30100
(210) O-568455
(510) (35) veškeré formy a prostředky propagace ve všech druzích komunikačních prostředků a všemi druhy nosičů informací, pořádání kulturních, sportovních, obchodních a zábavních atrakcí k propagačním účelům, služby v oblasti vztahů s médii a veřejností, marketingové, reklamní a komunikační poradenství, marketing, služby reklamní agentury, psaní a zpracování reklamních textů, marketingové konzultace, vývoj reklamních konceptů, konzultace v oboru internetového marketingu, ppc reklama, marketingové služby ve vyhledávacích, poskytování uživatelských hodnocení a recenzí pro komerční a reklamní účely, obchodní audit, tvorba reklamních materiálů, tvorba mediální reklamy, průzkum a analýzy trhu, sběr a systematizace údajů do počítačových databází, psaní životopisů pro jiné osoby; (38) sdělování informací prostřednictvím elektronické komunikace, streaming dat, videokonferenční služby, poskytování online fór a přístupů do databází, online přenos blahopřání; (40) tiskové služby, fotografické služby, zejména zhotovování a zpracování fotografií všeho druhu, 3D tisk, poskytování poradenství v oblasti úpravy a zpracování materiálů; (41) pořádání a vedení školení, workshopů a seminářů, online vydávání elektronických knih a časopisů, fotografické služby a služby filmového studia, poskytování videí, her a hudby online bez možnosti stažení, poskytování uživatelských hodnocení a recenzí pro zábavní a kulturní účely, pořádání estrád - služby impresária; (42) návrhářské a designéřské služby, tvorba a vývoj designu, umělecký design, tvorba a vývoj softwaru, uchovávání a správa počítačových dat, tvorba a údržba webových stránek a jiných softwarových aplikací, informační, výzkumné, konzultační a poradenské služby v oblasti telekomunikačních a informačních technologií, předpověď počasí; (45) služby sociálních sítí online, vypouštění holubic při zvláštních příležitostech.
(511) 35, 38, 40, 41, 42, 45
(540)

Scale

- (111) **385248**
(220) 09.12.2020
(320) 09.12.2020
(442) 27.01.2021
(151) 05.05.2021
(730) **Scale social, s.r.o.**, Korunní 2569/108, Praha 10, Vinohrady, 10100, CZ
(740) Mgr. Jan Rattay, advokát, Mgr. Jan Rattay, Poděbradova 2995/17, Plzeň, Jižní Předměstí, 30100
(210) O-568456
(510) (35) veškeré formy a prostředky propagace ve všech druzích komunikačních prostředků a všemi druhy nosičů informací, pořádání kulturních, sportovních, obchodních a zábavních atrakcí k propagačním účelům, služby v oblasti vztahů s médii a veřejností, marketingové, reklamní a komunikační poradenství, marketing, služby reklamní agentury, psaní a zpracování reklamních textů, marketingové konzultace, vývoj reklamních konceptů, konzultace v oboru internetového marketingu, ppc reklama, marketingové služby ve vyhledávacích, poskytování uživatelských hodnocení a recenzí pro komerční a reklamní účely, obchodní audit, tvorba reklamních materiálů, tvorba mediální reklamy, průzkum a analýzy trhu, sběr a systematizace údajů do počítačových databází, psaní životopisů pro jiné osoby; (38) sdělování informací prostřednictvím elektronické komunikace, streaming dat, videokonferenční služby, poskytování online fór a přístupů do databází, online přenos blahopřání; (40) tiskové služby, fotografické služby, zejména zhotovování a zpracování fotografií všeho druhu, 3D tisk, poskytování poradenství v oblasti úpravy a zpracování materiálů; (41) pořádání a vedení školení, workshopů a seminářů, online vydávání elektronických knih a časopisů, fotografické služby a služby filmového studia, poskytování videí, her a hudby online bez možnosti stažení, poskytování uživatelských hodnocení a recenzí pro zábavní a kulturní účely, pořádání estrád - služby impresária; (42) návrhářské a designéřské služby, tvorba a vývoj designu, umělecký design, tvorba a vývoj softwaru, uchovávání a správa počítačových dat, tvorba a údržba webových stránek a jiných softwarových aplikací, informační, výzkumné, konzultační a poradenské služby v oblasti telekomunikačních a

informačních technologií, předpověď počasí; (45) služby sociálních sítí (540)
online, vypouštění holubic při zvláštních příležitostech.

(511) 35, 38, 40, 41, 42, 45
(540)

SCALE



(111) **385249**
(220) 10.12.2020
(320) 10.12.2020
(442) 27.01.2021
(151) 05.05.2021
(730) **Pojmon David**, V Podhájí 628/21, Praha 4 - Podolí, 14700, CZ
(740) PEYTON legal advokátní kancelář s.r.o., Sokolovská 668/136d, Praha 8, Karlín, 18600
(210) O-568464
(510) (32) nealkoholické nápoje, minerální a sycené vody; (43) vinárny, restaurace, kavárny, poskytování stravovacích služeb, poskytování cateringových služeb, informační činnost týkající se shora uvedených služeb zahrnutých v této třídě.
(511) 32, 43
(540)

WINE NOT?

(111) **385250**
(220) 10.12.2020
(320) 10.12.2020
(442) 27.01.2021
(151) 05.05.2021
(730) **Edeed.one, a.s.**, Pernerova 635/57, Praha 8, Karlín, 18600, CZ
(740) JUDr. Miroslav Kupka, JUDr. Miroslav Kupka, Levého 1532, Rakovník, Rakovník II, 26901
(210) O-568470
(591) Barevná
(510) (9) počítačový software pro jiné, data, databáze a jiné informační produkty na nosičích elektronických informací, související software, multimediální aplikace, 3D animace, programové vybavení pro informační technologie a pro komunikaci, programové vybavení umožňující elektronické obchodování, videohry, nahraný software na cd a dvd discích a magnetických médiích; (35) inzertní a reklamní činnost, reklama na internetu, zajištění reklamních kampaní, poskytování obchodních informací po internetu, komerční využití internetu, dalších elektronických médií a jejich vyhledávacích služeb, správa informačních databází, on-line inzerce, prezentace uživatelů na stránkách word wide web v počítačové síti internet; (42) počítačové služby, zejména tvorba, aktualizace a údržba počítačových systémů pro jiné, vývoj, aktualizace a údržba počítačového software k užití v obchodě a pro obchodní operace, vypracování programů pro hromadné zpracování dat, tvorba informačních databází, tvorba www stránek a internetových aplikací, interaktivních programů, multimediálních aplikací, počítačová grafika, navrhování počítačového designu, počítačové animace a vizualizace.
(511) 9, 35, 42

(111) **385251**
(220) 10.12.2020
(320) 10.12.2020
(442) 27.01.2021
(151) 05.05.2021
(730) **Polák Lubomír**, Chomutovská 762/10, Karlovy Vary, Rybáře, 36010, CZ
(210) O-568479
(591) Barevná
(510) (9) software, aplikační software, počítačový software, palubní počítače; (42) navrhování, tvorba a programování webových stránek.
(511) 9, 42
(540)



(111) **385252**
(220) 11.12.2020
(320) 11.12.2020
(442) 27.01.2021
(151) 05.05.2021
(730) **Omega Pharma a.s.**, Videňská 188/119d, Brno, Dolní Heršpice, 61900, CZ
(740) Rott, Růžička & Guttman a spol., Vyskočilova 1566, Praha 4, Michle, 14000
(210) O-568489
(591) Barevná
(510) (3) kosmetické přípravky, výrobky pro péči o tělo a pokožku, přípravky na opalování; (5) farmaceutické přípravky pro péči o pokožku, doplňky stravy, vitamínové přípravky.
(511) 3, 5
(540)



- (111) **385253**
(220) 14.12.2020
(320) 14.12.2020
(442) 27.01.2021
(151) 05.05.2021
(730) **ERC-TECH a.s.**, Vyšehradská 1349/2, Praha 2, Nové Město, 12800, CZ
(740) Ing. Dobroslav Musil, patentová kancelář, Ing. Dobroslav Musil, Zábřdovická 801/11, Brno, Zábřdovice, 61500
(210) O-568505
(510) (1) tvrdidla do betonu, aditiva do betonu, přísady do betonu, příměsi do betonu, pojiva do betonu, přísady jako pojiva betonu; (7) recyklační drtící jednotky a soustavy pro drcení a třídění inertního stavebně demoličního odpadu na recyklované kamenivo použitelné pro výrobu betonu a/nebo cementu, stroje na drcení a třídění kameniva, míchací stroje na beton, stavební stroje na beton, stroje na dláždění betonem, stroje na pokládání betonu; (9) software pro 3D tisk betonových výrobků a řízení pracovních a technologických postupů v oblasti zpracování recyklovaných kameniv z inertního stavebně demoličního odpadu do betonu, elektronické publikace v oblasti zpracování recyklovaných kameniv z inertního stavebně demoličního odpadu do betonu, software pro řízení životního cyklu výrobků z betonu (betonu obsahujícího recyklované kamenivo z inertního stavebně demoličního odpadu); (12) vozidla na míchání a přepravu betonu; (19) nekovové stavební materiály, betony, malty, betonové stavební prvky a prefabrikáty, suché směsi pro přípravu betonů a malt, betony, malty, suché směsi pro jejich přípravu, betonové stavební prvky a prefabrikáty obsahující recyklované kamenivo z inertního stavebně demoličního odpadu, železobetonu nosné a nenosné, betony obsahující vlákna, betonové podlahy, plniva do cementu a/nebo betonu obsahující recyklované kamenivo z inertního stavebně demoličního odpadu, plniva do cementu a/nebo betonu obsahující recyklované kamenivo z inertního stavebně demoličního odpadu pro použití do betonu, cement obsahující jemně mleté recyklované kamenivo z inertního stavebně demoličního odpadu; (35) šíření reklamy v oblasti zpracování recyklovaných kameniv z inertního stavebně demoličního odpadu do betonu, management obchodních projektů pro stavební projekty v oblasti zpracování recyklovaných kameniv z inertního stavebně demoličního odpadu do betonu, plánování a hodnocení (benchmarking) obchodních a obchodně technologických postupů v oblasti zpracování recyklovaných kameniv z inertního stavebně demoličního odpadu do betonu, výpočet nákladů životního cyklu výrobků z betonu a betonu obsahujícího recyklované kamenivo z inertního stavebně demoličního odpadu k obchodním účelům; (37) betonování, drcení betonu, drcení a třídění inertního stavebně demoličního odpadu, poskytování informací vztahujících se k opravám a údržbě strojů a systémů na drcení a třídění inertního stavebně demoličního odpadu pro přípravu recyklovaného kameniva do betonu a/nebo cementu, úprava technologie pro výrobu betonu; (40) recyklace a zpracování stavebně demoličního odpadu, zakázková výroba nekovových stavebních materiálů, cementů, betonů, malt, betonových stavebních prvků a prefabrikátů, zakázková výroba suchých směsí pro přípravu betonů a malt, zakázková výroba betonů, malt a suchých směsí obsahujících recyklované kamenivo z inertního stavebně demoličního odpadu, zakázková výroba příměsí do cementu a/nebo betonu pro výrobu betonových výrobků 3D tiskem, zakázková výroba příměsí obsahujících jemně mleté recyklované kamenivo z inertního stavebně demoličního odpadu do cementu a/nebo betonu pro výrobu betonových výrobků obsahujících recyklované kamenivo z inertního stavebně demoličního odpadu 3D tiskem, informační, poradenské a konzultační služby v oblasti zpracování recyklovaných kameniv z inertního stavebně demoličního odpadu do betonu; (41) vzdělávací semináře a školení v oblasti zpracování recyklovaných kameniv z inertního stavebně demoličního odpadu do betonu, předávání know-how (odborné vzdělávání) v oblasti zpracování recyklovaných kameniv z inertního stavebně demoličního odpadu do betonu, publikování knih, vědeckých prací a návodů v oblasti zpracování recyklovaných kameniv z inertního stavebně demoličního odpadu do betonu; (42) vědecké, konzultační a technologické služby, cirkulární ekonomika a nekonečný životní cyklus betonu v oblasti zpracování recyklovaných kameniv z inertního stavebně demoličního odpadu do betonu, poradenství v oboru stavebnictví v oblasti zpracování recyklovaných kameniv z inertního stavebně demoličního odpadu do betonu a v oblasti úprav technologie pro výrobu betonu obsahujícího recyklované kamenivo z inertního stavebně demoličního odpadu a v oblasti aplikací betonu obsahujícího recyklované kamenivo z inertního stavebně demoličního odpadu ve veškerém stavebnictví, projekty a studie se zaměřením na odborný výzkum v oblasti zpracování recyklovaných

kameniv z inertního stavebně demoličního odpadu, testování, analýza a hodnocení výrobků a služeb jiných subjektů pro účely certifikace a verifikace kvality v oblasti zpracování recyklovaných kameniv z inertního stavebně demoličního odpadu, technické projektové studie a výzkum v oblasti snižování emisí oxidu uhličitého, poskytování poradenství, informací a konzultací vztahujících se ke snižování emisí oxidu uhličitého; (45) revize norem a postupů v oblasti zpracování recyklovaných kameniv z inertního stavebně demoličního odpadu do betonu, poskytování licencí k technologiím v oblasti zpracování recyklovaných kameniv z inertního stavebně demoličního odpadu do betonu.

(511) 1, 7, 9, 12, 19, 35, 37, 40, 41, 42, 45

(540)

EnviBeton

- (111) **385254**
(220) 14.12.2020
(320) 14.12.2020
(442) 27.01.2021
(151) 05.05.2021
(730) **AFIKO consulting s.r.o.**, Slezská 1357/1, Praha 2, Vinohrady, 12000, CZ
(210) O-568506
(591) Barevná
(510) (35) reklama, propagace, řízení obchodní činnosti, obchodní administrativa, kancelářské práce; (36) pojištění, finančnictví, peněžnictví; (41) vzdělávání, školení.
(511) 35, 36, 41
(540)



- (111) **385255**
(220) 14.12.2020
(320) 14.12.2020
(442) 27.01.2021
(151) 05.05.2021
(730) **AFIKO consulting s.r.o.**, Slezská 1357/1, Praha 2, Vinohrady, 12000, CZ
(210) O-568507
(591) Barevná
(510) (35) reklama, propagace, řízení obchodní činnosti, obchodní administrativa, kancelářské práce; (36) pojištění, finančnictví, peněžnictví; (41) vzdělávání, školení.
(511) 35, 36, 41
(540)



- (111) **385256**
(220) 14.12.2020
(320) 14.12.2020
(442) 27.01.2021
(151) 05.05.2021
(730) **Sova Přemysl**, Charkovská 1546/7a, Praha 10, Vršovice, 10100, CZ
(740) Mgr. Marek Zvěřina, advokát, Mgr. Marek Zvěřina, U hranic 1384/9, Praha 10, Strašnice, 10000
(210) O-568518
(510) (35) obstaravatelská a zprostředkovatelská činnost v oblasti obchodu s alkoholickými nápoji, zejména s vínem, doprovodné prezentační a reklamní programy, distribuce vzorků zboží, fakturace, reklama (propagace), reklamní materiály (aktualizování), rozšiřování reklamních materiálů (letáky, prospekty, tisky, vzorky) zákazníkům, zaslání reklamních materiálů zákazníkům, reklamní nebo inzertní materiály (rozšiřování), prezentace výrobků v komunikačních médiích pro účely maloobchodu; (41) výchova, vzdělávání, zábava, sportovní a kulturní aktivity, činnost školící a zábavní, zejména pořádání a řízení kulturních a společenských akcí spojených s degustací vína, pořádání a řízení odborných seminářů o víně; (43) služby zajišťující stravování a nápoje, zejména víno.
- (511) 35, 41, 43
(540)



- (111) **385257**
(220) 15.12.2020
(320) 15.12.2020
(442) 27.01.2021
(151) 05.05.2021
(730) **Diochi spol. s r.o.**, Průmyslová 1306/7, Praha 10, Hostivař, 10200, CZ
(740) JUDr. Tomáš Lejček MBA, Slezská 169/10, Praha 2, 12000
(210) O-568548
(591) Barevná
(510) (3) kosmetické přípravky, bylinné výtažky pro kosmetické účely, přípravky pro péči o pleť, oči a nehty, kosmetické výživné krémy, parfumerie, přípravky pro osobní hygienu, výtažky z květin, minerální oleje (kosmetické přípravky), krémy proti vráskám, přípravky na zpevnění nehtů, kosmetické ošetřující vlasové přípravky, toaletní vody, hygienické přípravky jako toaletní potřeby, neléčivé masáží přípravky, kosmetické přípravky na regeneraci pleti, neléčivé ústní vody, zubní pasta, gelové zubní pasty, přípravky pro ústní hygienu, pleťové krémy, neléčivé pleťové vody a mléka, čisticí roztoky, mycí roztoky, oční roztoky, kosmetické hydratační přípravky, peelingy ke kosmetickým účelům, mýdla, kosmetické přípravky do koupele, deodoranty a antiperspiranty, vonné silice, mentolová silice (éterický olej), éterické oleje; (5) farmaceutické přípravky, lékařské přípravky, hygienické výrobky pro léčebné účely, výživové doplňky, protizánětlivé přípravky, antivirové přípravky, antiparazitní přípravky, antibakteriální přípravky, antimikrobiální přípravky, dezinfekční přípravky, bylinné detoxifikační přípravky, přípravky pro aktivaci buněčné funkce pro lékařské účely, farmaceutické přípravky k léčbě kožních onemocnění, farmaceutické přípravky na regeneraci tkání, farmaceutické přípravky k prevenci poruch imunitního systému, farmaceutické přípravky k léčbě kardiovaskulárních onemocnění, farmaceutické látky ovlivňující orgány trávicí soustavy, bakteriální přípravky pro lékařské a veterinární účely, antioxidační doplňky stravy, minerální doplňky stravy, vitaminy a vitaminové přípravky, léčivé byliny, léčivé byliny v sušené nebo konzervované formě, estery pro farmaceutické účely, bylinné a rostlinné výtažky pro léčebné účely, kapsle pro léčebné účely; (16) časopisy, tiskoviny, reklamní letáky, papírové plakáty, reklamní štíty z papíru nebo lepenky, propagační publikace, tištěné propagační materiály, papírnické zboží, kalendáře; (29) mléčné výrobky a jejich náhražky, mléčné nápoje s

prevažujícím podílem mléka, nápoje z bakterií kyseliny mléčné, mléčné kvasinky pro kulinářské použití, chuťovky na bázi mléka, dipy (omáčky) na bázi mléka, tvarohové přípravky, přípravky z másla, bujónové přípravky, oleje a tuky, bílkovina pro kulinářské účely, proteinové mléko, formovaný upravený rostlinný protein pro použití jako náhražka masa, konzervované plody bobulovin, zeleninové výtažky do potravin, želatina, zpracované mořské plody, extrakty z chaluh jako potravina, výtažky z mořských řas pro potravinářské účely, rybí výtažky, masové výtažky; (30) ocet, káva, čaj, kakao, cukr, rýže, tapioka, ságo, kávové náhražky, mouka, přípravky vyrobené z obilnin, chléb, pečivo, cukrovinky, zmrzlina, med, melasový sirup pro kuchařské účely, droždí, prášky do pečiva, sůl, hořčice, přísady (k ochucení), koření, led na osvěžení, příchutě do nápojů, bylinné přípravky na výrobu nápojů, rostlinné koncentráty používané k dochucování; (35) reklama, propagace a styk s veřejností, marketing, řízení obchodní činnosti, obchodní administrativa, předváděcí akce a výstavy; (38) služby šíření informací prostřednictvím internetu, přenos databázových informací přes telekomunikační síť, komunikační služby prostřednictvím počítačové sítě, přenos zpráv prostřednictvím elektronických médií, poskytování přístupu k obsahu, webovým stránkám a portálům, služby elektronických informačních agentur, vysílání rozhlasových a televizních programů, vše pro oblast homeopatie, fytotherapie, psychotroniky, přírodních léčiv a potravních doplňků; (41) vydavatelské služby, elektronická vydavatelská činnost, nakladatelské služby týkající se periodických a neperiodických publikací, s výjimkou reklamních textů, elektronická nakladatelská činnost (služby), online publikování, pořádání a vedení přednášek, školení (pořádání a řízení), organizování seminářů a konferencí, pořádání prezentací pro vzdělávací účely, provozování vzdělávacích zařízení, pořádání vzdělávacích kurzů; (44) služby péče o hygienu a krásu, kosmetické služby péče o tělo, služby péče o vlasy, kosmetické služby péče o obličej, péče o nehty (služby), služby v odvětví regenerativní medicíny, biorezonační léčba a péče, zdravotní péče v oblasti homeopatie, zdravotní péče v oblasti přírodního léčitelství, zdravotní péče v oblasti relaxační terapie, poradenské služby týkající se kosmetické péče, konzultační služby týkající se péče o zdraví, poradenství poskytované prostřednictvím internetu v oboru péče o tělo a krásu.

- (511) 3, 5, 16, 29, 30, 35, 38, 41, 44
(540)

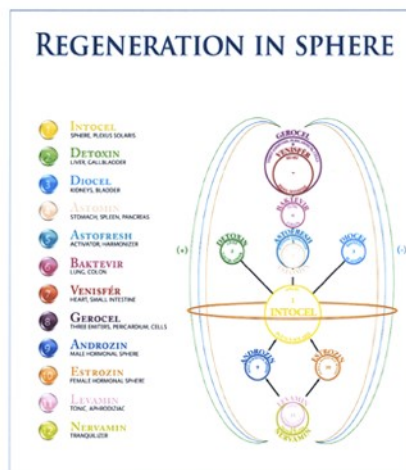

- (111) **385258**
(220) 15.12.2020
(320) 15.12.2020
(442) 27.01.2021
(151) 05.05.2021
(730) **Diochi spol. s r.o.**, Průmyslová 1306/7, Praha 10, Hostivař, 10200, CZ
(740) JUDr. Tomáš Lejček MBA, Slezská 169/10, Praha 2, 12000
(210) O-568549
(591) Barevná
(510) (3) kosmetické přípravky, bylinné výtažky pro kosmetické účely, přípravky pro péči o pleť, oči a nehty, kosmetické výživné krémy, parfumerie, přípravky pro osobní hygienu, výtažky z květin, minerální oleje (kosmetické přípravky), krémy proti vráskám, přípravky na zpevnění nehtů, kosmetické ošetřující vlasové přípravky, toaletní vody, hygienické přípravky jako toaletní potřeby, neléčivé masážní přípravky, kosmetické

přípravky na regeneraci pleti, neléčivé ústní vody, zubní pasta, gelové zubní pasty, přípravky pro ústní hygienu, pleťové krémy, neléčivé pleťové vody a mléka, čisticí roztoky, mycí roztoky, oční roztoky, kosmetické hydratační přípravky, peelings ke kosmetickým účelům, mýdla, kosmetické přípravky do koupele, deodoranty a antiperspiranty, vonné silice, mentolová silice (éterický olej), éterické oleje; (5) farmaceutické přípravky, lékařské přípravky, hygienické výrobky pro léčebné účely, výživové doplňky, protizánětlivé přípravky, antivirové přípravky, antiparazitní přípravky, antibakteriální přípravky, antimikrobiální přípravky, dezinfekční přípravky, bylinné detoxifikační přípravky, přípravky pro aktivaci buněčné funkce pro lékařské účely, farmaceutické přípravky k léčbě kožních onemocnění, farmaceutické přípravky na regeneraci tkání, farmaceutické přípravky k prevenci poruch imunitního systému, farmaceutické přípravky k léčbě kardiovaskulárních onemocnění, farmaceutické látky ovlivňující orgány trávicí soustavy, bakteriální přípravky pro lékařské a veterinární účely, antioxidační doplňky stravy, minerální doplňky stravy, vitaminy a vitaminové přípravky, léčivé byliny, léčivé byliny v sušené nebo konzervované formě, estery pro farmaceutické účely, bylinné a rostlinné výtažky pro léčebné účely, kapsle pro léčebné účely; (16) časopisy, tiskoviny, reklamní letáky, papírové plakáty, reklamní štíty z papíru nebo lepenky, propagační publikace, tištěné propagační materiály, papírnické zboží, kalendáře; (29) mléčné výrobky a jejich náhražky, mléčné nápoje s převládajícím podílem mléka, nápoje z bakterií kyseliny mléčné, mléčné kvasinky pro kulinářské použití, chuťovky na bázi mléka, dipy (omáčky) na bázi mléka, tvarohové přípravky, přípravky z másla, bujónové přípravky, oleje a tuky, bílkovina pro kulinářské účely, proteinové mléko, formovaný upravený rostlinný protein pro použití jako náhražka masa, konzervované plody bobulovin, zeleninové výtažky do potravin, želatina, zpracované mořské plody, extrakty z chaluh jako potravina, výtažky z mořských řas pro potravinářské účely, rybí výtažky, masové výtažky; (30) ocet, káva, čaj, kakao, cukr, rýže, tapioka, ságo, kávové náhražky, mouka, přípravky vyrobené z obilnin, chléb, pečivo, cukrovinky, zmrzlina, med, melasový sirup pro kuchařské účely, droždí, prášky do pečiva, sůl, hořčice, přísady (k ochucení), koření, led na osvěžení, příchutě do nápojů, bylinné přípravky na výrobu nápojů, rostlinné koncentráty používané k dochucování; (35) reklama, propagace a styk s veřejností, marketing, řízení obchodní činnosti, obchodní administrativa, předváděcí akce a výstavy; (38) služby šíření informací prostřednictvím internetu, přenos databázových informací přes telekomunikační síť, komunikační služby prostřednictvím počítačové sítě, přenos zpráv prostřednictvím elektronických médií, poskytování přístupu k obsahu, webovým stránkám a portálům, služby elektronických informačních agentur, vysílání rozhlasových a televizních programů, vše pro oblast homeopatie, fytoaterapie, psychotroniky, přírodních léčiv a potravních doplňků; (41) vydavatelské služby, elektronická vydavatelská činnost, nakladatelské služby týkající se periodických a neperiodických publikací, s výjimkou reklamních textů, elektronická nakladatelská činnost (služby), online publikování, pořádání a vedení přednášek, školení (pořádání a řízení), organizování seminářů a konferencí, pořádání prezentací pro vzdělávací účely, provozování vzdělávacích zařízení, pořádání vzdělávacích kurzů; (44) služby péče o hygienu a krásu, kosmetické služby péče o tělo, služby péče o vlasy, kosmetické služby péče o obličej, péče o nehty (služby), služby v odvětví regenerativní medicíny, biorezonanční léčba a péče, zdravotní péče v oblasti homeopatie, zdravotní péče v oblasti přírodního léčitelství, zdravotní péče v oblasti relaxační terapie, poradenské služby týkající se kosmetické péče, konzultační služby týkající se péče o zdraví, poradenství poskytované prostřednictvím internetu v oboru péče o tělo a krásu.

(511) 3, 5, 16, 29, 30, 35, 38, 41, 44

(540)



(111) **385259**

(220) 15.12.2020

(320) 15.12.2020

(442) 27.01.2021

(151) 05.05.2021

(730) **HFP Pivovarský dům s.r.o.**, č. p. 71, Dalešice, 67554, CZ

(210) O-568550

(510) (35) reklamní, marketingové a propagační služby, cílené zasílání reklamních materiálů; (40) pivovarnické služby; (43) pivnice, restaurace, samoobslužné restaurace, podávání nápojů v pivnicích s vlastním pivovarem.

(511) 35, 40, 43

(540)

Pivnice Poupě

(111) **385260**

(220) 16.12.2020

(320) 16.12.2020

(442) 27.01.2021

(151) 05.05.2021

(730) **STROBSTAV, s.r.o.**, Haviřská 991/37a, Oslavany, 66412, CZ

(740) Mgr. Tomáš Pfeifer, advokát, Mgr. Tomáš Pfeifer, Křenová 504/53, Brno, Trnitá, 60200

(210) O-568590

(591) Barevná

(510) (36) správa nemovitostí; (37) stavba nemovitostí, stavba budov, stavba obchodů, stavba prefabrikovaných budov, stavba obytných budov, zakázková stavba domů, stavba veřejných objektů, stavba komerčních nemovitostí, stavba obytných nemovitostí, stavba montovaných domů, stavba budov na zakázku, opravárenské práce na stavbách, renovace nemovitostí, zateplování budov, izolace budov, izolace stávajících budov, betonování, údržba nemovitostí.

(511) 36, 37

(540)



Zápisy licenčních smluv k ochranným známkám

V této kapitole jsou zveřejněny zápisy licenčních smluv podle ustanovení § 18 odst. 1 zákona č. 441/2003 Sb.

Číslo zápisu (111)	Vlastník (730)	Nabyvatel licence (791)	Druh licence (793)	Datum uzavření licenční smlouvy (793)	S účinností od data (580)
155806	Lovochemie, a.s., Terezińska 57, Lovosice, 41017, CZ	FORESTINA s.r.o., 129, Mnichov, 38601, CZ	nevýhradní	04.03.2021	05.05.2021
267396	TĚŠÍNSKÉ JATKY HOLDING, s. r. o., Na Olšinách 361/1, Český Těšín, 73701, CZ	Těšínské jatky, s.r.o., Na Olšinách 361/1, Český Těšín, 73701, CZ	výhradní	08.08.2018	10.05.2021
269023	Ing. Leo Kolečkář, Tichá 6, Držovice, 79607, CZ	EMAGRA, s.r.o., Jahnova 8, Pardubice, Zelené Předměstí, 53002, CZ	podlicence	12.04.2021	10.05.2021
298790	Lovochemie, a.s., Terezińska 57, Lovosice, 41017, CZ	FORESTINA s.r.o., 129, Mnichov, 38601, CZ	nevýhradní	04.03.2021	05.05.2021
329014	TĚŠÍNSKÉ JATKY HOLDING, s. r. o., Na Olšinách 361/1, Český Těšín, 73701, CZ	Slezské uzeniny, s.r.o., Na Olšinách 361/1, Český Těšín, 73701, CZ	výhradní	08.08.2018	10.05.2021
334106	TĚŠÍNSKÉ JATKY HOLDING, s. r. o., Na Olšinách 361/1, Český Těšín, 73701, CZ	Slezské uzeniny, s.r.o., Na Olšinách 361/1, Český Těšín, 73701, CZ	výhradní	08.08.2018	10.05.2021

Ochranné známky zrušené a prohlášené za neplatné

Tato kapitola obsahuje údaje o rozhodnutích o zrušení ochranné známky na základě ustanovení § 31 zákona č. 441/2003 Sb. nebo o prohlášení ochranné známky za neplatnou na základě ustanovení § 32 zákona č. 441/2003 Sb. Existuje-li důvod zrušení/prohlášení ochranné známky za neplatnou pouze ve vztahu k některým z výrobků nebo služeb, Úřad ochrannou známku zruší/prohlásí za neplatnou pouze pro tyto výrobky nebo služby. Údaje o výsledku rozhodnutí (zrušení ochranné známky, částečné zrušení ochranné známky, prohlášení ochranné známky za neplatnou, prohlášení ochranné známky za částečně neplatnou) jsou uvedeny za datem právní moci rozhodnutí s názvem "Datum právní moci rozhodnutí/výsledek rozhodnutí".

(111) 252146

(540)

F1

04.05.2021 / NABYTÍ P.M. - ČÁSTEČNÉ ZRUŠENÍ OZ

Přehled obnov zápisu ochranných známek

Kapitola obsahuje údaje o ochranných známkách, u kterých byl na žádost vlastníka obnoven zápis podle ustanovení § 28 odst. 2 zákona č. 441/2003 Sb.

Číselný přehled (111)											
96491	160827	170303	170949	171140	171351	171356	171590	172144	172681	172682	172683
173336	173993	180372	239900	241734	241759	241774	242642	242701	243275	243276	243479
243487	243667	243707	243913	244451	244632	244845	244936	244947	244963	244964	245161
245663	245664	245665	245688	245860	246410	246764	247243	247644	248519	250019	250102
250542	250678	251062	252236	254170	256397	257119	261746	261761	266617	272979	318501
318502	319360	319471	319646	320231	320232	320679	320702	321006	321194	321518	321530
321591	321592	321645	321701	321912	322052	322231	322415	322475	322476	322477	322610
322705	322706	322928	323033	323077	323213	323281	323328	323329	323331	323505	323510
323523	323589	323784	323785	323808	324192	324309	324445	324446	324488	324495	324803
325015	325050	325244	325267	325351	325484	325537	325740	325745	325881	325906	325907
325933	325934	326005	326280	326725	326793	326894	327126	327132	327468	327562	328685
328784	328788	328789	329150	329631	329716	336626	339066	348039			

Obnovy zápisu ochranných známek

(111) **96491**
(220) 02.07.1931
(151) 02.07.1931
(540)

WILLIAMS

(730) **Unilever IP Holdings B.V.**, Weena 455, 3013 AL Rotterdam, NL
(740) Baker & McKenzie s.r.o., advokátní kancelář, JUDr. Jiří Čermák, Klimentská 1216/46, Praha 1, Nové Město, 11000
(510) (3) mýdlo, včetně mýdla toaletního, mýdlo holicí, holicí krém povahy mýdla pro holicí účely, holicí prášek povahy mýdla pro holicí účely, holicí tyčinky, holicí tekutina.
(511) 3
(210) O-23574

(111) **160827**
(220) 07.09.1971
(151) 18.04.1972
(540)

TOMI

(730) **Henkel Magyarország Korlátolt Felelősségű Társaság**, Dávid Ferenc u.6., HU-1113 Budapest, HU
(740) Rott, Růžička & Guttman a spol., Vyskočilova 1566, Praha 4, Michle, 14000
(510) (3) prací prostředky.
(511) 3
(210) O-45567

(111) **170303**
(220) 05.06.1991
(151) 15.06.1992
(540)

SUNNY

(730) **Severochema, družstvo pro chemickou výrobu, Liberec**, Vilová 333/2, Liberec 10, 46171, CZ
(510) (3) přípravky čistící, mycí, leštící, mydlářské, apretační, kosmetické.
(511) 3
(210) O-62055

(111) **170949**
(220) 17.05.1991
(151) 30.09.1992
(540)



(730) **PSG Direction s.r.o.**, Napajedelská 1637, Otrokovice, 76502, CZ
(740) Ing. Zdeněk Kučera, Dlouhá 207 (P.O.Box 92), Slušovice, 76315
(510) Stavby průmyslové, energetické, občanské, bytové, dopravní a ostatní, inženýrské a speciální, zejména železobetonové monolitické a montované, konstrukce ocelových staveb, stavební dílce betonové, železobetonové a předpjaté, ocelové konstrukce, dílce zámečnické, truhlářské a klempířské, střešní krytiny z polyuretanu, výrobky lehké prefabrikace; služby: projektování v oboru investiční výstavby, licence a know-how z oboru stavební výroby, konzultace a odborné expertízy pro všechny druhy stavební činnosti, provádění demoličních prací, generální opravy a rekonstrukce staveb všech druhů, hromadná přeprava osob, materiálu a výrobků, činnost v oblasti technického zkušebnictví, opravárenská činnost, zejména opravy motorových vozidel, mechanismů a stavebních strojů, ubytovací, stravovací a rehabilitační činnost, služby výpočetní techniky.
(511) 9, 19, 37, 39, 42
(210) O-61775

(111) **171140**
(220) 05.06.1991
(151) 03.09.1992
(540)



(591) Barevná
(730) **Kokta Václav JUDr., LL.M.**, Filkukova 10, Brno, 62100, CZ
(510) Reklamní služby, organizačně ekonomické poradenství, obchodně zprostředkovatelské služby a administrativa.
(511) 35, 42
(210) O-62030

(111) **171351**
(220) 05.06.1991
(151) 30.09.1992
(540)

DRIFT

(730) **Severochema, družstvo pro chemickou výrobu, Liberec**, Vilová 333/2, Liberec 10, 46171, CZ
(510) (3) přípravky čistící, mycí, leštící, mydlářské, apretační, kosmetické.
(511) 3
(210) O-62050

(111) **171356**
(220) 05.06.1991
(151) 30.09.1992
(540)

SAFIR

(730) **Severochema, družstvo pro chemickou výrobu, Liberec**, Vilová 333/2, Liberec 10, 46171, CZ
(510) (4) průmyslové oleje a tuky, prostředky na vázání prachu, paliva, svíčky, noční lampičky, knoty.
(511) 4
(210) O-62057

(111) **171590**
(220) 05.06.1991
(151) 31.12.1992
(540)

ALCOR

(730) **Severochema, družstvo pro chemickou výrobu, Liberec**, Vilová 333/2, Liberec 10, 46171, CZ
(510) (3) přípravky čistící, mycí, leštící, mydlářské, apretační, kosmetické.
(511) 3
(210) O-62052

(111) **172144**
(220) 22.07.1991
(151) 02.04.1993
(540)

MICROSOFT

(730) **Microsoft Corporation, společnost organizovaná a existující podle zákonů státu Washington**, One Microsoft Way, Redmond, WA, US
(740) TRAPLOVÁ-HAKR-KUBÁT Advokátní a patentová kancelář, Mgr. Jana Šuranová Traplová, Přístavní 24, Praha 7, 17000
(510) (41) služby - vzdělání a zábava ve vztahu k výpočetní technice a výuce software.

(511) 41
(210) O-62858

(111) **172681**
(220) 17.09.1991
(151) 18.05.1993
(540)

ADAST

(730) **Adast Blue s.r.o.**, č. p. 496, Adamov, 67904, CZ
(740) Ing. Dobroslav Musil, patentová kancelář, Zábrdovická 11, Brno, 61500
(510) Měrná a čerpací technika.
(511) 7, 9
(210) O-63732

(111) **172682**
(220) 17.09.1991
(151) 18.05.1993
(540)



(730) **Adast Blue s.r.o.**, č. p. 496, Adamov, 67904, CZ
(740) Ing. Dobroslav Musil, patentová kancelář, Zábrdovická 11, Brno, 61500
(510) Měrná a čerpací technika.
(511) 7, 9
(210) O-63734

(111) **172683**
(220) 17.09.1991
(151) 18.05.1993
(540)



(730) **Adast Systems, a.s.**, Adamov č.p. 496, 67904, CZ
(740) Ing. Dobroslav Musil, patentová kancelář, Zábrdovická 11, Brno, 61500
(510) Měrná a čerpací technika.
(511) 7, 9
(210) O-63735

(111) **173336**
(220) 16.12.1991
(151) 19.08.1993
(540)



(730) **MD VIDEO, spol. s r.o.**, Kouřimská 14, Praha 3, 13000, CZ
(510) Profesionální televizní, audiovizuální a elektroakustická zařízení a příslušenství, včetně zprostředkovatelské činnosti v této oblasti; videoprogramy a filmové záznamy; videosloužby; poradenská činnost v oblastech video, audio, televizní technika, reklama; agenturní a zprostředkovatelská činnost v oblasti reklamy.
(511) 9, 35, 41
(210) O-65409

(111) **173993**
(220) 15.08.1991
(151) 09.11.1993
(540)

DODEX

(730) **Jaroslav Drahokoupil**, Kounice 366, 28915, CZ
(510) Výpočetní technika, elektronika, audiotechnika, videotechnika, televize, pračky, myčky, sporáky, topidla, ohříváče, bojler, vařiče, kuchyňské potřeby, kuchyňské roboty, žehličky, vysavače, mikrovlnné trouby, chladicí a mrazicí technika, instalační materiál, stavební materiál, hutní výrobky, nábytek, bytové doplňky, podlahové krytiny, nářadí, nástroje, čerpací technika, sanitární technika, barvy, laky, kosmetika, sportovní potřeby, hračky, papír, kancelářské potřeby, textil, oděvy, obuv, jízdní kola, šicí stroje, potraviny, technologická zařízení strojírenská, technologická zařízení potravinářského průmyslu, technologická zařízení chemického průmyslu.
(511) 2, 3, 4, 7, 9, 10, 11, 12, 16, 20, 21, 25, 27, 28, 29, 30
(210) O-63239

(111) **180372**
(220) 06.09.1991
(151) 18.10.1994
(540)

MAALOX

(730) **AVENTISUB LLC**, 55 Corporate Drive, Bridgewater, 08807 New Jersey, NJ, US
(740) C|K|T ČERVENKA TURKOVÁ & PARTNERS Advokátní, patentová a známková kancelář, Mgr. Radka Červenková, advokátka, Anny Letenské 34/7, Praha 2, Vinohrady, 12000
(510) (5) farmaceutické výrobky.
(511) 5
(210) O-63581

(111) **239900**
(220) 25.06.2001
(151) 19.12.2001
(540)

ČEZTRADE

(730) **ČEZ a. s.**, Duhová 2/1444, Praha 4, 14053, CZ
(740) JUDr. Aleš Zábrš, advokát, Na Beránce 57/2, Praha 6, Dejvice, 16000
(510) (35) inzertní, reklamní a propagační činnost, poskytování pomoci při provozu obchodu, obstaravatelská a zprostředkovatelská činnost v oblasti obchodu, zejména v oblasti energetiky, marketing, obchodní výstavy, obchodní administrativa, dovoz a vývoz elektřiny; (39) doprava a skladování, zejména distribuce a transfer elektřiny, rozvod tepla, doprava a skladování radioaktivních odpadů, pronájem dopravních prostředků a skladišť; (42) inženýrská, projekční, poradenská a zástupčí činnost, zejména v odvětví energetiky, pronájem strojů a přístrojů sloužících pro přenos elektřiny, poskytování software, ubytovací a stravovací služby.

(511) 35, 39, 42
(210) O-169148

(111) **241734**
(220) 25.04.2001
(151) 21.02.2002
(540)



(591) Barevná
(730) **DH Dekor spol. s r.o.**, Lnářská čp. 1602, Humpolec, 39601, CZ
(740) JUDr. Sedlák Ladislav, Dolní nám. 250, Humpolec, 39601
(510) (1) dřevná kaše, dř, dřevo (tříslivo), papír nitrátový, papír albuminový, papír barytový, papírová vláknina; (2) barvířské dřevo, ochranný nátěr na dřevo (barvy); (3) papír leštící; (4) dřevo palivové, palivové dřevo; (5) papír pro hořčicové obklady (placky), papír pro hořčičné náplasti; (16) papír, rolety z papíru, papír balicí, papír do registračních přístrojů, papír filtrační, papír kopírovací (pauzovací), papír pergamenový, papír voskovaný, papírenské výrobky, papírové archy, papírové pásy; (17) izolační papír; (19) dřevěné obložení, dláždění ze dřeva, dýhy ze dřeva, formovatelné dřevo, obložení ze dřeva, opracované dřevo, stavební dřevo, tvárné dřevo, užitkové dřevo, dřevo dýhové, dřevo jako polotovary, dřevo na výrobu sudů, dýhy dřevěné, papír pro stavebnictví; (20) civky ze dřeva na přízi, hedvábí a nitě, nábytek, nábytek (bytové zařízení), části nábytku ze dřeva, dvířka k nábytku, kancelářský nábytek, kolečka k nábytku nekovová, lišty u nábytku z umělých hmot, obložení nábytku (nekovové), školní nábytek; (22) dřevitá vlna; (31) dřevěné třísky na výrobu papírenské buničiny (celulózy), dřevo surové.
(511) 1, 2, 3, 4, 5, 16, 17, 19, 20, 22, 31
(210) O-166800

(111) **241759**
(220) 09.05.2001
(151) 21.02.2002
(540)



(591) Barevná
(730) **Arcor S.A.I.C.**, Avda. Fulvio Pagani 487, Arroyito, AR
(740) PATENTSERVIS Praha a.s., Na Podkovce 281/10, Praha 4, Podolí, 14700
(510) (30) káva, čaj, kakao, cukr, rýže, tapioka, ságo, kávové náhražky, mouka a přípravky z obilnin, chléb, pečivo, cukrovinky, zmrzlina, med, sirup melasový, droždí, prášky do těsta, sůl, hořčice, ocet, nálevy k ochucení, koření, led pro osvěžení.
(511) 30
(210) O-167107

(111) **241774**
(220) 11.05.2001
(151) 21.02.2002
(540)

Sentina

(730) **Tomáš Hnátek**, Evžena Rošického 1081/20, Ostrava-Svinov, 72100, CZ
(510) (18) batohy, ruksaky, tašky a jiná zavazadla; (25) oděvy, prádlo, plavky, čepice, punčochové zboží, kravaty, oděvní pásy, opasky, obuv, trepky.
(511) 18, 25
(210) O-167186

(111) **242642**
(220) 30.05.2001
(151) 22.03.2002
(540)



(591) Barevná
(730) **Petrů František Ing.**, Růženc 777/31d, Brno, Soběšice, 64400, CZ
(740) Ing. Brodská Blanka, Josefy Faimonové 14, Brno, 62800
(510) (9) elektronické přístroje v automatizaci, měřicí přístroje elektrických i neelektrických veličin, nabíječe, napájecí zdroje, UPS, elektronické měniče, trakční výkonové členy; (37) výroba, instalace, opravy a údržba elektrických strojů a přístrojů, uvádění do provozu elektrických zařízení; (42) provádění měření, technický vývoj a projektování elektrických zařízení, vypracování technických studií, technických návrhů a příslušné technické dokumentace.
(511) 9, 37, 42
(210) O-167853

(111) **242701**
(220) 18.06.2001
(151) 22.03.2002
(540)



(730) **Reichl Richard**, Dobrá 273, 73951, CZ
(740) Ing. Pavel Nádvořník s.r.o., Klínová 620/1, Ostrava, Hulváky, 70900
(510) (4) svíce gelové ve skle a parafinové v keramice; (21) skleněné výrobky.
(511) 4, 21
(210) O-168827

(111) **243275**
(220) 02.04.2001
(151) 23.04.2002
(540)



(730) **Crystal BOHEMIA, a.s.**, Jiráskova 223/19, Poděbrady, Poděbrady III, 29001, CZ
(510) (16) tiskoviny, informační letáky a brožury, katalogy a návody, obaly z papíru a plastu; (21) sklo a veškeré výrobky ze skla v rozsahu této třídy, sklo dekorativní a užitkové včetně olovnatého křišťálu, skleněné pilníky na nehty; (35) poskytování obchodních informací prostřednictvím datových sítí např. v Internetu; (40) zpracování skla, broušení, leptání a rytí skla, malování na sklo, poskytování informací z oboru sklárství prostřednictvím datových sítí, např. v Internetu.
(511) 16, 21, 35, 40
(210) O-166055

(111) **243276**
(220) 02.04.2001
(151) 23.04.2002
(540)



(730) **Crystal BOHEMIA, a.s.**, Jiráskova 223/19, Poděbrady, Poděbrady III, 29001, CZ
(510) (16) tiskoviny, informační letáky a brožury, katalogy a návody, obaly z papíru a plastu; (21) sklo a veškeré výrobky ze skla v rozsahu této třídy, sklo dekorační a užitkové včetně olovnatého křišťálu, skleněné pilníky na nehty; (35) poskytování obchodních informací prostřednictvím datových sítí např. v Internetu; (40) zpracování skla, broušení, leptání a rytí skla, malování na sklo, poskytování informací z oboru sklářství prostřednictvím datových sítí, např. v Internetu.
(511) 16, 21, 35, 40
(210) O-166056

(111) **243479**
(220) 11.05.2001
(151) 23.04.2002
(540)

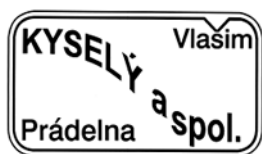

(730) **Prádelna Kyselý, a.s.**, Vlasáková 333, Vlasím, 25801, CZ
(740) Ing. Marie Smrčková, patentový zástupce, Velflíkova 1431/10, Praha 6, Dejvice, 16000
(510) (35) pomoc při provozu obchodu, zprostředkování obchodní činnosti a obchodní činnost pro kompletní specifických požadavků zákazníka při poskytování komplexních prádelenských služeb; (37) prádelna, praní, žehlení, mandlování prádla zejména průmyslovým způsobem, chemické čištění; (39) distribuční sklady a skladování zejména prádla, odvoz a svoz prádla; (42) pronájem a půjčování prádla zejména pro ubytovací a zdravotnické zařízení.
(511) 35, 37, 39, 42
(210) O-167212

(111) **243487**
(220) 14.05.2001
(151) 23.04.2002
(540)

KINGFISHER

(730) **VK TRADE s.r.o.**, Česká Čermná 179, 54921, CZ
(740) Ing. Zdeněk Kučera, Dlouhá 207 (P.O.BOX 92), Slušovice, 76315
(510) (18) výrobky z kůže a náhražek mimo obuv, kožená galanterie, předměty z kůže a jejich imitací, kabelky, opasky, doplňky z kůže a jejich imitací, sedlářské a brašnářské výrobky; (25) obuv, pánské, dámské a dětské oděvy jako kalhoty, košile, svetry, pulovry, kabáty, pláště, halenky, šaty, kostýmy, společenské modely, zakázkové oděvy, prádlo, spodní prádlo, kalhotky, podprsenky, dětské a kojenecké zboží, klobouky, trička, čepice, šály, rukavice, sportovní oblečení, oděvní doplňky jako zejména kravaty, kapesníky, pokrývky hlavy, šátky, šály; (28) hračky, sportovní potřeby a sportovní nářadí, rybářské potřeby.

(511) 18, 25, 28
(210) O-167250

(111) **243667**
(220) 08.06.2001
(151) 23.04.2002
(540)

FLY LINIE

(730) **RUPA, spol. s r.o.**, Poslední 215/8, Praha 10, Hostivař, 10200, CZ
(740) MIRA Patentová a známková kancelář, Blanka Fišerová, V kapslovně 2770/11, Praha 3, Žižkov, 13000
(510) (5) tyčinky na bázi zrn s ovocem a/nebo suchými plody se zvýšeným obsahem vitamínů, a s vlákninami, nízkoenergetické a specifické doplňky pro zvláštní výživu - vše pro léčebné účely; (29) poživatiny z ovoce a upravených bílkovin a olejnin, vejce, náhrady vajec na rostlinné bázi, jedlé oleje a tuky i jejich náhražky, náplně a polevy na bázi tuků a jejich náhražek, přísady a zlepšující přípravky do čokolády, čokoládových a kávových výrobků, do výrobků zdravé a racionální výživy, upravené ořechy, arašidy, semena a ostatní suché plody, kandované ovoce, texturované proteiny a směsi z nich pro humánní využití, sojové a bílkovinné výrobky, výrobky s obsahem rostlinných a zahradních vláknin spadající do této třídy; (30) müsli tyčinky, nízkoenergetické tyčinky s vlákninou, tyčinky na bázi zrn s ovocem a/nebo suchými plody s polevou a/nebo bez ní se zvýšeným obsahem vitamínů, výrobky expandované a extrudované včetně výrobků zdravé a racionální výživy na bázi obilovin, kukuřice, semen, ořechů a upraveného ovoce, rýže a upravená rýže, výrobky nugátové, fondánové a kokosové, výrobky z perníkového a medového těsta, výrobky na bázi kávy, s kávovým a/nebo karamelovým extraktem, čokoláda a čokoládové výrobky všech druhů, prášky k přípravě nápojů na bázi kakaa, čokolády, kávy a náhražek kávy, cukru i medu, trvanlivé potravinářské výrobky na bázi rýže a amarantu, pochutiny a potravní doplňky dietetické nemedicinné na bázi zrn a semen, ostatní nízkoenergetické doplňky pro výživu lidí zař. v této třídě.
(511) 5, 29, 30
(210) O-168294

(111) **243707**
(220) 15.06.2001
(151) 23.04.2002
(540)

AMDOCS

(730) **Amdocs Development Limited**, 2-4 Arch.Makarios III Avenue, Capital Center, 1505 Nicosia, CY
(740) C|K|T ČERVENKA TURKOVÁ & PARTNERS Advokátní, patentová a známková kancelář, Mgr. Jana Turková, advokát, Anny Letenské 34/7, Praha 2, Vinohrady, 12000
(510) (9) počítačový software všeho druhu, zejména software pro péči o zákazníky, systémy pro finanční management a fakturaci, telefonní adresáře v oboru telekomunikací, počítačové utilitní programy (utilities), software pro obchodování po internetu (e-commerce), pro poskytovatele přístupu na internet a aplikace pro poskytovatele služeb v různých oborech, jakož i počítačový software pro úplnou automatizaci operací pro vydavatele adresářů.
(511) 9
(210) O-168742

(111) **243913**
(220) 31.08.2001
(151) 23.04.2002
(540)



(730) **I.E.T. Reality, s.r.o.**, náměstí Svobody 87/18, Brno, Brno-město, 60200, CZ
(510) (35) činnost organizačních a ekonomických poradců, reklamní a propagační činnosti a služby, zprostředkovatelské činnosti a služby v oblasti obchodu; (36) činnosti realitní kanceláře a služby, zástava nemovitostí, správa nemovitostí, zajištění znaleckých posudků, zastavárenská činnost, zprostředkování, organizování, vymáhání a vykupování pohledávek, poradenství v oblasti pojištění, zprostředkování úvěrových a peněžních služeb.
(511) 35, 36
(210) O-170997

(111) **244451**
(220) 20.06.2001
(151) 23.05.2002
(540)

CHONDROCAN

(730) **ORLING s.r.o.**, Na Bělisku 1352, Ústí nad Orlicí, 56201, CZ
(740) Patentová a známková kancelář, Ing. Jaromír Píkrýl, Včelín 1161, Hulín, 76824
(510) (5) výrobky farmaceutické, výrobky dietetické k lékařským účelům, potraviny pro lékařské účely pro děti a dospělé, dietetické potravinářské výrobky a nápoje pro léčebné účely určené k ochraně kloubů, vazivového aparátu, kůže, vlasů, případně jiných částí pohybového aparátu a lidského organismu, nápoje dietetického charakteru pro léčebné účely, přípravky pro humánní a veterinární aplikaci pro léčebné účely, bylinné výrobky pro léčebné účely, léčivé nápoje, želatinové výrobky pro lékařské účely, výrobky veterinární, výživové a doplňkové krmivo s léčebnými účinky pro zvířata, dietetické přípravky pro léčebné účely určené k ochraně kloubů, kůže, pohybového aparátu a k ochraně jiných částí zvířat; (29) želatinové potravinářské doplňky ve formě prášku; (31) výrobky zemědělské, zahradnické a lesnické, krmiva pro dobytek; (32) nealkoholické nápoje a jiné přípravky k přípravě nealkoholických nápojů.
(511) 5, 29, 31, 32
(210) O-168918

(111) **244632**
(220) 06.12.2001
(151) 23.05.2002
(540)



(730) **PROMAN s.r.o.**, Za Pivovarem 830, Chrudim III., 53701, CZ
(510) (6) kovové konstrukce, kovové palety; (20) regály kovové, regály nekovové, police nekovové, plastové přepravky a palety; (37) montáž, servis, údržba a opravy regálových systémů; (42) projektové a vývojové práce v oblasti manipulace a skladování.

(511) 6, 20, 37, 42
(210) O-174512

(111) **244845**
(220) 25.04.2001
(151) 24.06.2002
(540)



(591) Barevná
(730) **Radek Ševčík**, Tovačovského 3223/25, Brno - Židenice, 63600, CZ
(510) (42) hostinská činnost.
(511) 42
(210) O-166795

(111) **244936**
(220) 15.06.2001
(151) 24.06.2002
(540)

AVOS

(730) **České dráhy, a.s.**, Nábřeží L. Svobody 1222, Praha 1, 11015, CZ
(510) (9) počítačový software, data, databáze a jiné informační produkty vyjma papírových nosičů; (39) sdělování informací ohledně přepravy, o tarifech, jízdním řádu a dopravních způsobech, služby v dopravě a přepravě.
(511) 9, 39
(210) O-168683

(111) **244947**
(220) 20.06.2001
(151) 24.06.2002
(540)



(730) **Vinařství Tuold Mikulov, s.r.o.**, Gagarinova 83/39, Mikulov, 69201, CZ
(510) (33) alkoholické nápoje – víno.
(511) 33
(210) O-168930

(111) **244963**
(220) 25.06.2001
(151) 24.06.2002
(540)



(730) **Šebesta Milan**, Vinohrady 2631, Kyjov, 69701, CZ
(740) Patentová a známková kancelář, Ing. Jaromír Příklad, Včelín 1161, Hulín, 76824
(510) (6) kovový profilový materiál, pásová ocel, plechy, trouby, trubky, ohyby, potrubní lemy, příruby, tvarovky a jiný vodoinstallační, plynoinstallační a topenářský materiál včetně potrubních armatur; (11) sanitární přístroje a zařízení a zařízení pro dopravu a rozvod vody, včetně jejich příslušenství, například sprchy, sprchové hlavice, regulátory a spořiče průtoku vody, veškeré vodovodní baterie umyvadlové i vanové, sanitární výrobky z umělého kamene, zejména umyvadla pro koupelnový nábytek, desková atypická umyvadla, vany, bidety, pisoáry, klozety, sprchové vany, sprchové kouty, desky, koupelnové armatury, koupelnové soupravy, regulační zařízení pro vodovodní zařízení, kohouty, zpětné klapky, šroubení, topná zařízení, klimatizační zařízení, přístroje pro osvětlení, výrobu páry, pro vaření, přístroje chladicí, pro sušení, ventilaci, radiátory deskové, žebrové, sporáky, odsavače kuchyňských par, trouby (s výjimkou trub pro experimentální účely), lednice, mrazicí boxy, domácí vodámy, těsnicí a regulační prvky pro topné a vodoinstallační systémy, přístroje pro topení, výrobky topenářské techniky, zejména hořáky, průmyslové hořáky, plynové armaturové a regulační řady k hořákům, expanzní nádrže k topným zařízením, otopná tělesa a kotle, regulátory pro otopné soustavy a zdroje, regulátory pro vodní a plynová zařízení a potrubí, regulační pulty pro kotle a hořáky a regulační systémy pro hoření; (35) zprostředkovatelské služby v oblasti obchodu.
(511) 6, 11, 35
(210) O-169122

(111) **244964**
(220) 25.06.2001
(151) 24.06.2002
(540)



(730) **Šebesta Milan**, Vinohrady 2631, Kyjov, 69701, CZ
(740) Patentová a známková kancelář, Ing. Jaromír Příklad, Včelín 1161, Hulín, 76824
(510) (6) kovový profilový materiál, pásová ocel, plechy, trouby, trubky, ohyby, potrubní lemy, příruby, tvarovky a jiný vodoinstallační, plynoinstallační a topenářský materiál včetně potrubních armatur; (11) sanitární přístroje a zařízení a zařízení pro dopravu a rozvod vody, včetně jejich příslušenství, například sprchy, sprchové hlavice, regulátory a spořiče průtoku vody, veškeré vodovodní baterie umyvadlové i vanové, sanitární výrobky z umělého kamene, zejména umyvadla pro koupelnový nábytek, desková atypická umyvadla, vany, bidety, pisoáry, klozety, sprchové vany, sprchové kouty, desky, koupelnové armatury, koupelnové soupravy, regulační zařízení pro vodovodní zařízení, kohouty, zpětné klapky, šroubení, topná zařízení, klimatizační zařízení, přístroje pro osvětlení, výrobu páry, pro vaření, přístroje chladicí, pro sušení, ventilaci, radiátory deskové, žebrové, sporáky, odsavače kuchyňských par, trouby (s výjimkou trub pro experimentální účely), lednice, mrazicí boxy, domácí vodámy, těsnicí a

regulační prvky pro topné a vodoinstallační systémy, přístroje pro topení, výrobky topenářské techniky, zejména hořáky, průmyslové hořáky, plynové armaturové a regulační řady k hořákům, expanzní nádrže k topným zařízením, otopná tělesa a kotle, regulátory pro otopné soustavy a zdroje, regulátory pro vodní a plynová zařízení a potrubí, regulační pulty pro kotle a hořáky a regulační systémy pro hoření; (35) zprostředkovatelské služby v oblasti obchodu.

(511) 6, 11, 35
(210) O-169123

(111) **245161**
(220) 23.08.2001
(151) 24.06.2002
(540)

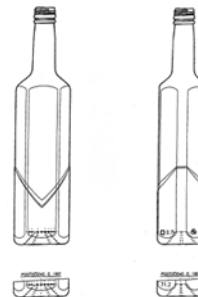

(730) **STOCK Plzeň-Božkov s.r.o.**, Palírenská 641/2, Plzeň, Božkov, 32600, CZ
(740) ZIVKO MJATOVIĆ & PARTNERS s.r.o., Jugoslávských partyzánů 639/26, Praha 6, Bubeneč, 16000
(510) (33) lihoviny.
(511) 33
(210) O-170825

(111) **245663**
(220) 25.06.2001
(151) 29.07.2002
(540)

ČEZ Trade

(730) **ČEZ a. s.**, Duhová 2/1444, Praha 4, 14053, CZ
(740) JUDr. Aleš Zábrš, advokát, Na Beránce 57/2, Praha 6, Dejvice, 16000
(510) (35) inzertní, reklamní a propagační činnost, poskytování pomoci při provozu obchodu, obstaravatelská a zprostředkovatelská činnost v oblasti obchodu, zejména v oblasti energetiky, marketing, obchodní výstavy, obchodní administrativa, dovoz a vývoz elektřiny; (39) doprava a skladování, zejména distribuce a transfer elektřiny, rozvod tepla, doprava a skladování radioaktivních odpadů, pronájem dopravních prostředků a skladů; (42) inženýrská, projekční, poradenská a zástupčí činnost, zejména v odvětví energetiky, pronájem strojů a přístrojů sloužících pro přenos elektřiny, tvorba software, ubytovací a stravovací služby.
(511) 35, 39, 42
(210) O-169146

(111) **245664**
(220) 25.06.2001
(151) 29.07.2002
(540)

CEZ Trade

(730) **ČEZ a. s.**, Duhová 2/1444, Praha 4, 14053, CZ
(740) JUDr. Aleš Zábrš, advokát, Na Beránce 57/2, Praha 6, Dejvice, 16000
(510) (35) inzertní, reklamní a propagační činnost, poskytování pomoci při provozu obchodu, obstaravatelská a zprostředkovatelská činnost v oblasti obchodu, zejména v oblasti energetiky, marketing, obchodní výstavy, obchodní administrativa, dovoz a vývoz elektřiny; (39) doprava a skladování, zejména distribuce a transfer elektřiny, rozvod tepla, doprava a skladování radioaktivních odpadů, pronájem dopravních prostředků a skladů; (42) inženýrská, projekční, poradenská a zástupčí činnost, zejména v odvětví energetiky, pronájem strojů a přístrojů sloužících pro přenos elektřiny, tvorba software, ubytovací a stravovací služby.
(511) 35, 39, 42
(210) O-169147

(111) **245665**
(220) 25.06.2001
(151) 29.07.2002
(540)

CEZTRADE

(730) **ČEZ a. s.**, Duhová 2/1444, Praha 4, 14053, CZ
(740) JUDr. Aleš Zábrš, advokát, Na Beránce 57/2, Praha 6, Dejvice, 16000
(510) (35) inzertní, reklamní a propagační činnost, poskytování pomoci při provozu obchodu, obstaravatelská a zprostředkovatelská činnost v oblasti obchodu, zejména v oblasti energetiky, marketing, obchodní výstavy, obchodní administrativa, dovoz a vývoz elektřiny; (39) doprava a skladování, zejména distribuce a transfer elektřiny, rozvod tepla, doprava a skladování radioaktivních odpadů, pronájem dopravních prostředků a skladišť; (42) inženýrská, projekční, poradenská a zástupčí činnost, zejména v odvětví energetiky, pronájem strojů a přístrojů sloužících pro přenos elektřiny, tvorba software, ubytovací a stravovací služby.
(511) 35, 39, 42
(210) O-169149

(111) **245688**
(220) 03.07.2001
(151) 29.07.2002
(540)



(730) **Patmat s.r.o.**, Kmochova 1297, Hostivice, 25301, CZ
(740) PROPATENT, Ing. Vlasta Sedláčková, patentový zástupce, Pod Pekařkou 107/1, Praha 4, Podolí, 14700
(510) (9) videokazety, disky kompaktní, disky optické; (35) televizní reklama, reklamní texty, vzorky zboží, venkovní reklama, veletrhy; (41) filmová studia, filmová tvorba, informace o možnostech zábavy, klubové služby, nahrávací studia, psaní scénářů, soutěže, videofilmy - výroba, zábava pobavení, zábavné parky.
(511) 9, 35, 41
(210) O-169401

(111) **245860**
(220) 15.08.2001
(151) 29.07.2002
(540)

GENZYME

(730) **GENZYME CORPORATION**, 50 Binney Street, Cambridge, 02142, MA, US
(740) CJK|T ČERVENKA TURKOVÁ & PARTNERS Advokátní, patentová a známková kancelář, Mgr. Radka Červenková advokátka, Anny Letenské 34/7, Praha 2, Vinohrady, 12000
(510) (1) chemikálie a chemické výrobky, chemické výrobky určené k použití v průmyslu a ve vědě, reagenty (s výjimkou činidel pro lékařské nebo zvěrolékařské účely), enzymy, diagnostické preparáty; (5) farmaceutické, léčivé, terapeutické a veterinární preparáty, diagnostické reagenty, enzymy, chemikálie a chemické preparáty určené k použití ve farmaceutickém, lékařském a veterinárním průmyslu, kultury lidských buněk; (42) lékařské služby zařazené do třídy 42.
(511) 1, 5, 42
(210) O-170570

(111) **246410**
(220) 30.05.2001
(151) 26.08.2002
(540)



(730) **Mlékárna Valašské Meziříčí, spol. s r.o.**, Zámecká 2/57, Valašské Meziříčí - Krásno nad Bečvou, 75701, CZ
(740) Mgr. David Müller, patentový zástupce, Filipova 2016/6, Praha 4, Chodov, 14800
(510) (5) výrobky dietetické, pro léčebné účely, potraviny pro děti, batolata a nemocné, potravinové přípravky a doplňky všeho druhu, jako posilující poživatiny, vitamínové přípravky, poživatiny pro doplnění redukčních diet nebo přípravků pro hubnutí, vše s léčebnými účinky, přípravky s léčebnými účinky obsahující biochemické katalyzátory, zejména pro fyzicky aktivní osoby, rekonvalescenty a nemocné, vše výše uvedené určené k léčebným účelům; (29) maso, ryby, drůbež, zvěřina, masové výtažky, ovoce a zelenina konzervované, sušené a zavařené, želé, džemy, kompoty, vejce, mléko a mléčné výrobky, jako jogurty, mléčné nápoje, kysané mléčné výrobky, tvarohy, smetanové krémy, mléčné deserty, sýry apod., výrobky na bázi brambor, jako bramborové lupínky a pod, oleje a tuky jedlé, ovocné dřeně; (30) oplatky, cukrovinky, včetně gumových a esencí pro cukrovinky, cukrářské výrobky všeho druhu, káva, kakao, cukr, rýže, kávové náhražky, med, sirup melasový, droždí pro kynutí, sůl, hořčice, ocet, omáčky, koření, led pro osvěžení, obilné vločky, výrobky na bázi sušené bramborové kaše, pšeničné mouky, nativních a modifikovaných škrobů, jako bramborové těsto v prášku, bramborová kaše v prášku, bramborové drtě, bramborové krokety v prášku, bramborové noky v prášku, směs pro přípravu knedlíků.
(511) 5, 29, 30
(210) O-167981

(111) **246764**
(220) 24.10.2001
(151) 26.08.2002
(540)



(730) **Ing. Karel Křišťoufek**, ul. Svobody 978, Pečky, 28911, CZ
(510) (9) počítače a počítačové systémy všeho druhu, včetně počítačů průmyslových a přenosných, veškeré příslušenství pro počítače, zobrazující zařízení počítačů, např. displeje, monitory, projektory, vstupní zařízení počítačů, např. digitalizéry, klávesnice, scanery, výstupní zařízení počítačů, např. tiskárny, plotry, osvitové jednotky, zařízení pro síťové spojení počítačů, zařízení a speciální komponenty, např. paměťová zařízení, čtečky čipových karet, trénigové simulátory, napájecí zdroje, signální, měřicí a testovací zařízení, externí a interní magnetooptické jednotky, např. jednotky CD-ROM, DVD-ROM, CD-RW, diskové a disketové jednotky, počítačové programy na magnetických nosičích a ostatní příslušenství počítačů, náhradní díly a spotřební materiál pro uvedené zařízení a komponenty, např. disky, diskety, čipové karty, telekomunikační zařízení drátové a bezdrátové a modemy; (35) automatizované zpracování dat; (42) služby výpočetní techniky, např. tvorba softwaru, např. vytváření, instalace, spouštění a aktualizace počítačových programů, zálohování, poradenská a konzultační činnost v oblasti počítačového softwaru a hardwaru, pronájem hardwaru,

projektová činnost, tvorbaází dat, zprostředkovatelská činnost i v oblasti služeb výpočetní techniky.

(511) 9, 35, 42
(210) O-173028

(111) **247243**
(220) 24.07.2001
(151) 24.09.2002
(540)



- (730) ORACLE AMERICA, INC., 500 Oracle Parkway, Redwood Shores, CA, US
(740) Všeťečka Zelený Švorčik a partneři, advokátní a patentová kancelář, JUDr. Pavel Zelený, advokát, Hálkova 1406/2, Praha 2, Nové Město, 12000
(510) (9) zařízení na ukládání dat, knihovny magnetických pásek, pohony pro pásky, diskové podsystémy, počítačový software, počítačový hardware, zařízení pro datovou komunikaci, síťová zařízení, periferní zařízení počítačů, nosiče na ukládání dat; (16) tiskoviny, zejména uživatelské příručky, technické časopisy, technické specifikace (publikace), vyučovací a vzdělávací materiály a to vše v oblasti počítačové technologie, počítačového hardware, počítačového software, ukládání informací, vyhledávání informací, řízení informací, sítí, datové komunikace a zabezpečení, zpravodaj společnosti; (37) počítačové služby vč. poradenských služeb v oblasti počítačů a podpůrných počítačových služeb, souvisejících a týkajících se zejména údržby zařízení na ukládání dat, knihoven magnetických pásek, pohonů pro pásky, diskových podsystémů, počítačového hardware, síťových zařízení, zařízení pro datovou komunikaci, periferních zařízení počítačů a nosičů na ukládání dat; (42) design zařízení na ukládání dat, počítačové služby vč. poradenských služeb v oblasti počítačů a podpůrných počítačových služeb, souvisejících a týkajících se zejména počítačového software, poskytování informací v oblasti počítačové technologie, ukládání informací, vyhledávání informací, řízení informací, sítí, datové komunikace a zabezpečení a to vše počítačovou sítí.
(511) 9, 16, 37, 42
(210) O-169914

(111) **247644**
(220) 05.12.2001
(151) 24.09.2002
(540)



- (730) FILSON s.r.o., Slévačská 902, Praha 9, 19800, CZ
(510) (6) mechanické zabezpečovací systémy proti krádeži vozidla, zejména zamykací systémy, zamykací páky na volant, na pedály; (8) nářadí a zvedáky pro automobily ruční, ruční a nožní mechanické hustilky; (9) nabíječe autobaterií, automobilové elektrické pojistky, měřicí přístroje pro automobily elektrické, mechanické, zařízení pro plnění pneumatik vzduchem, zejména hustilky na pneu vozidel elektrické; (12) ochranné kryty kol, potahy textilní, kožené nebo z plastické hmoty na sedadla vozidel, zabezpečovací zařízení proti krádeži do vozidel poplašná - alarmy.

(511) 6, 8, 9, 12
(210) O-174462

(111) **248519**
(220) 19.12.2001
(151) 29.10.2002
(540)



- (730) DENAS COLOR a.s., Sokolovská 1174/17, Bílovec, 74301, CZ
(740) Advokátní kancelář Hartmann, Jelínek, Fráňa a partneři, s.r.o., Sokolovská 5/49, Praha 8, 18600
(510) (1) lepidla pro průmysl; (2) barvy, nátěry, laky, lazury, ředidla, ochranné výrobky proti korozi a proti deteriorizaci dřeva; (16) lepidla pro kancelářské užití a domácnost; (35) zprostředkovatelské služby v oblasti obchodu; (37) malířské a natěračské práce - štěrkové omítky, tapetování, mnohobarevné nástřiky, benátské štuky, nátěry podlah, střech, antikorozní nátěry a provádění ochrany ocelových konstrukcí a technologických celků, protipožární nátěry a nástřiky, výškové práce ve spojení s malbami a nátěry stavební práce ve výškách s horolezeckou a speleologickou technikou, izolační práce proti vlhkosti a vodě.
(511) 1, 2, 16, 35, 37
(210) O-175033

(111) **250019**
(220) 21.08.2001
(151) 30.12.2002
(540)



- (591) Barevná
(730) Globus ČR, v.o.s., Kostelecká 822/75, Praha 9, Čakovice, 19600, CZ
(740) Rott, Růžička & Guttman a spol., Vyskočilova 1566, Praha 4, Michle, 14000
(510) (1) chemické výrobky pro průmyslové, vědecké, fotografické účely, chemické výrobky pro zemědělské, zahradnické a lesnické účely, zejména hnojiva na trávníky, hnojiva na růže, hnojiva na jedle, prostředky k likvidaci plevelu, prostředky proti hmyzu, insekticidy, fungicidy, hnojiva na květiny, prostředky pro udržování květin v čerstvém stavu, zem pro květiny, výživné soli, prostředky pro zlepšování půdního obsahu, prostředky na likvidaci hlemýžďů, těžká hnojiva, hnojiva na rododendrony, spreje na růže, umělé pryskyřice, syntetické pryskyřice, umělé hmoty v surovém stavu v podobě prášků, tekutin nebo past, hnojiva přírodní nebo umělé, protipožární prostředky, prostředky na tvrzení a chemické preparáty na letování (sváření), chemické výrobky na udržování potravin čerstvými a stabilními, třísla, lepidla pro průmyslové účely; (2) barvy, fermeže, laky, antikorozní prostředky, prostředky na konzervování dřeva, barvicí prostředky, louhy, zejména louhy na dřevo, louhy na kůži, lešticí louhy, přírodní pryskyřice, kovy v podobě plátů a kovy v práškové podobě pro malíře a dekoratéry; (3) prostředky na praní a bělení, prostředky na čištění, leštění, odstraňování tuků a na broušení, mýdla, parfumerie, éterické oleje, prostředky k péči o tělo a krásu, vlasové vody, prostředky na čištění zubů, kosmetické tašky a kufříky; (4) technické oleje a tuky (vyjma potravinářských olejů a potravinářských tuků a éterických olejů), maziva, prostředky na vázání

prachu, paliva všeho druhu včetně motorových pohonných hmot, zejména kamenné uhlí, dřevěné uhlí, hnědé uhlí, koks, zapalovací pasty, zapalovací kostky, rašeliny, dřevo, benzin, oleje, topný olej, olej z nafty, pohonné látky pro výbušné motory, benzol, petrolej, líh, tekutý plyn, propanový plyn, butanový plyn, plyn na svícení, zemní plyn, acetylen, prostředky ke svícení, svíčky, vosková svítilna, noční svítilna a knoty; (5) chemické výrobky pro péči o zdraví, dietetické výrobky s léčebnými účinky pro děti a nemocné, náplastí, obvazový materiál, dezinfekční prostředky, prostředky k hubení plevele a živočišných škůdců; (6) kabely a dráty (nikoli pro elektrické účely), zámečnické zboží, kovové trubky, peněžní přihrádky, kazety, trezory, ocelové koule, podkovy, hřebíky a šrouby, ostatní zboží z nešlechtěných kovů, je-li obsaženo ve tř. 6, tedy zboží z taženého kovu, železa, mědi, olova, niklu, zinku, mosazi, bronzu, dural-hliníku, oceli z chromu niklu, jakož i drátěné zboží, kování nábytku; (8) femelní nářadí (s výjimkou nástřikových zařízení a rozprašovačů pro tekutiny a prášky všeho druhu), nástroje (s výjimkou přístrojů pro etiketování, označování a nalepování cenovek), nožičské zboží, nože, vidličky a lžičky, sečné a bodné zbraně, holící přístroje; (9) audiovizuální rádia, rádia pro domácnost, radiomagnetofony, kompaktní audiozařízení, rádia s hodinami, tunery, reproduktory, rozhlasová zařízení, monitory, kamerové přístroje, magnetofonové přístroje, mikrofony, mixážní pulty, fonografické přístroje, autorádiopřístroje, televizory, fotografické, filmové, optické přístroje a nástroje, automaty ovládané vhozením mincí nebo žetonů, mluvicí stroje, registrové pokladny, počítačové stroje, hasící přístroje, izolační obleky; (11) osvětlovací zařízení, zařízení na topení, výrobu páry, vaření, chlazení, sušení, větrání, zařízení na vedení vody, sanitární zařízení; (12) vozidla, zejména přívěsy k osobním vozidlům, přívěsy k osobním vozidlům na přepravu člunů, motocykly, jízdní kola a kajaky, přístroje k dopravě na zemi a na vodě, totiž vozíky na přepravu nemocných, posuvné vozíky (na tlačení), zahradní vozíky, nafukovací čluny; (13) ohňostroje; (14) drahé kovy a jejich slitiny, jakož i předměty z nich vyráběné, poplatované předměty (s výjimkou nožičského zboží, vidliček a lžiček), zejména posříbřené, pozlacené nebo platinované uměleckoprůmyslové a ozdobné předměty, náramky, hodinkové náramky, včetně ozdobných náramků, medaile a medailony, klenotnické zboží, drahokamy, hodinky a jiné nástroje na měření času; (15) hudební nástroje (s výjimkou mluvicích strojů a přístrojů pro bezdrátovou telegrafii a telefonní spojení); (16) papír (s výjimkou etiket), papírové ručníky, papírové ubrousky, filtrační papír, papírové kapesníky, toaletní papír, papírové pleny, balicí sáčky z papíru, lepenka (karton), krabice a jiné nádoby k balení z kartonu, tiskoviny, noviny a časopisy, knihy, knihařské zboží, zejména lepidla, vazačské nitě (knihařské), lněné vazby, umělé a kožené vazby, fotografie, zboží na psaní, lepidla na papír a psací potřeby, potřeby pro umělce, zejména modelovací hmoty, malířská plátna, tuše, malířské palety, malířské podstavce, mořidla, plátkový kov pro umělce, štětce, psací stroje a kancelářské zboží (s výjimkou nábytku), zejména upevňovací držáky pro tužky, podstavce pro rozveřené písemnosti, pořadače a kryty na písemnosti, držáky na pera a tužky, stolní zařízení na ořezávání tužek, stolní psací soupravy, misky na držáky plicních per, stolní psací podložky, otevírače dopisů, razítka, razítkovací podušky, držáky na razítka, barvicí pásky, kartotékové krabice, děrovačky, pultové pořadače, zařízení ke spojování písemností, zařízení na oddělování spojení písemností, odkládací zařízení pro spojky písemností, přístroje na spojování spisů (s výjimkou těch, které jsou určeny k nanášení etiket), kancelářské nůžky, zařízení na řezání papírů, váhy na dopisy, kazety na peníze, posuvná počítadla, opravné laky a stroje (řezačky) na řezání kancelářských potřeb, papírů, učební pomůcky (s výjimkou zařízení), jako kroužkové bloky, konferenční složky, složky na písemnosti, složky na dokumenty s kroužkovým uzávěrem, sešity na psaní a počítání, poznámkové sešity, slovníčky, úkolové sešity, hrací karty, tiskařské písmo, tiskařské formy, odpadkové pytle z papíru nebo umělé hmoty; (17) folie, plátky a tyčinky z umělé hmoty (polotovary), prostředky ke zhušťování, shlukování a izolování, azbest, slída a zboží ze slídy, zejména sáčky chránící před ohněm, hadice (nikoliv z kovu); (18) kůže a imitace kůže, jakož i zboží z nich, jsou-li obsaženy ve tř. 18, zejména příruční tašky, tašky na spisy, síťové tašky, cestovní necesery (kožená galanterie), náprsní tašky, peněženky, pouzdra na klíče, pouzdra na řidičské průkazy, kožky a kožesiny, cestovní a příruční kufříky, deštníky, slunečníky, procházkové hole, biče; (19) stavební materiály a trubky pro stavební účely, v obou případech nikoliv z kovů; (20) nábytek, zrcadla, rámy, zboží (je-li obsaženo ve tř. 20) ze dřeva, korku, rohového pletiva, vrbového pletiva, rohů, kostí, slonových kostí, rybích kostí, želvoviny, jantaru, perloviny, mořské pěny, celuloidu a látek nahrazujících tyto materiály, nebo z umělých hmot, zejména uzavíratelné přepravní a skladové zásobníky, krabice ze dřeva nebo z umělých hmot, koše nekované, koše na papír, nádoby z umělých hmot (jako obaly), pytle (spací) na kempování; (21) malé domácí a kuchyňské přístroje s výjimkou střikacích zařízení a rozprašovačů tekutin a

prášků všeho druhu, přenosné nádoby pro domácnost a kuchyň (nikoliv z ušlechtilých ocelí nebo platinovaných), hřebeny a houby, kartáče (s výjimkou štětců), materiál pro výrobu kartáčů, čistící potřeby a materiály na čištění, ocelové špony (drátěnky) na parkety, nádobí apod, skleněné zboží v této třídě obsažené, jako porcelán a kameniny, zejména talíře, šálky, podšálky, konvičky, mísy, teriny, pivní žejdlíky, pivní poháry, misky, nádoby na marmeládu a džemy, soupravy na sůl-pepř-olej, soupravy na cukr a smetanu, soupravy pro ocet a olej, kompotové soupravy, ovocné mísy, poháry na míchané koktaily, porcelánové, skleněné a keramické zboží se stříbrnou nebo zlatou dekorací nebo platinováním, koše na odpadky; (22) lana, vazné sítě, zejména rybářské sítě, cely, plachty, lodní plachtoví, pytle pro přepravu a skladování hromadného zboží, materiály k polstrování (žíně, vycpávkový kapok, peří, mořské řasy, surová vlákna na předění); (23) příze, materiály ke tkaní; (24) lůžkové povlečení a materiály k prostírání stolů, textilní zboží, není-li obsaženo v jiných třídách, zejména lůžkové prádlo, ručníky, stolní prádlo, potahový materiál na nábytek, záclony, závěsy, dekorativní materiály; (25) oděvní součásti, zejména šaty, košile, kalhoty, konvičkové obleky, svetry, koupací oděvy, slipy, spodní prádlo, spodničky, lyžařské větrovky, čepice, dámské kostýmy, obleky, trička, dámské boty, pánské boty, sportovní obuv, sandály, holínky, kozačky, výletní obuv, domácí obuv a dětská obuv; (26) paličkové věci a výšivky, pásky a tkaničky, knoflíky, druky, háčky, osíčky, špendlíky, umělé květiny; (27) koberce, slavníky, podušky, linolea a jiné zboží sloužící jako povrch podlahy, zejména pásové nebo plátové povrchy, podlahy z umělé hmoty nebo gumy, malé koberce, běhouny, předložky, kobercové podlahy, kobercové dlaždice, předložky okolo postelí, tapety (s výjimkou látkových tapet); (28) hry, hračky, závodní a sportovní nářadí a náčiní (s výjimkou oděvních součástí), ozdoby vánočních stromků; (29) maso, ryby, drůbež, zvířina, extrakty z masa, konzervované, sušené a vařené ovoce a zelenina, želé, zejména ovocné, zeleninové, masové a rybí, džemy, vajíčka, mléko a mléčné produkty, zejména sýry, jogurty, máslo, smetanové mléko, smetana, mléčný prášek, kondenzované mléko, tvaroh, kuchyňské oleje a tuky, konzervy, zejména masné, rybí a ovocné, jakož i hotová jídla, většinou složená z masa, ryb, zeleniny, uzenin; (30) káva, čaj, kakao, cukr, rýže, tapioka, ságo, náhražky kávy, mouky a preparáty z obilí, zejména krupice, obilný šrot, vločky, kroupy, krupice, ječmen, ječmenné vločky, kukuřičné vločky, hnětená kukuřice, chléb, bisquity, koláče, jemné pečivo, cukrářské zboží, jedlá zmrzlina, med, melasové sirupy, droždí, prášek na pečení, sůl, zejména kuchyňská sůl, dobytčí sůl, hořčice, pepř, ocet, omáčky, koření, zmrzlina; (31) zemědělské, zahradnické a lesnické výrobky, jakož i semenná jádra, jsou-li obsažena ve tř. 31, zejména brambory, semeníky, živé rostliny, přírodní květiny, květinové cibulky a hlízy, čerstvé ovoce a zelenina, živé rostliny a přírodní květy, krmiva, slad; (32) pivo, minerální voda a vody obsahující uhlíkovitý a jiné nealkoholické nápoje, sirupy a jiné preparáty k přípravě nápojů, zejména ovocné sirupy, ovocné koncentráty, limonádové prášky k přípravě nealkoholických nápojů; (33) vína, lihoviny a likéry; (34) kuřácké zboží, zejména popelníky, zapalovače, hořlaviny pro zapalovače, čističe lulek a dýmek, nacrpačče lulek a dýmek, taštičky pro dýmky, kuřácké soupravy, kuřácký kapesní nož, váčky na tabák, tabákové dýmky, tabákové dozy, misky na tabák, vodní dýmky, zařízení na odřezávání cigár, obaly na cigára a cigarety, krabičky na cigára a cigarety, cigárové a cigaretové špičky, zápalky; (35) propagační činnost, pomoc při řízení obchodní činnosti, obchodní administrativy; (42) restaurace (strava), služby poskytované podniky, které opatřují zejména potraviny nebo nápoje připravované ke konzumaci, jako jsou služby restaurací, samoobsluh, kantýn.

(511) 1, 2, 3, 4, 5, 6, 8, 9, 11, 12, 13, 14, 15, 16, 17, 18, 19, 20, 21, 22, 23, 24, 25, 26, 27, 28, 29, 30, 31, 32, 33, 34, 35, 42

(210) O-170714

(111) **250102**

(220) 09.11.2001

(151) 30.12.2002

(540)

KONTROLNÍ BOD ZDRAVÍ

(730) **UTILCELL, s. r. o.**, nám. V. Mrštíka 40, Ostrovačice, 66481, CZ

(740) Ing. Malůšek Jiří, Mendlovo nám. 1a, Brno, 60300

(510) (42) kontrolní zdravotní měření jako je zvláště měření krevního tlaku, vážení, měření výšky, měření srdečního tepu, statistické vyhodnocování, zvláště na multifunkčních měřicích jednotkách.

(511) 42

(210) O-173525

(111) **250542**
(220) 26.04.2002
(151) 30.12.2002
(540)

UrbioProjekt

(730) **Tauš Petr**, Červenohrádecká 23, Plzeň, 31200, CZ
(510) (42) projektová činnost ve výstavbě, inženýrská činnost ve výstavbě, územní plánování, projekty interiérů; (44) zahradní a krajinářská projekce.
(511) 42, 44
(210) O-179291

(111) **250678**
(220) 22.05.2001
(151) 27.01.2003

(540) **WORLD WRESTLING FEDERATION**

(730) **World Wrestling Entertainment, Inc.**, 1241 East Main Street, Stamford, CT, US
(740) Všečetka Zelený Švorčík a partneři, advokátní a patentová kancelář, JUDr. Michal Havlík, Háalkova 1406/2, Praha 2, Nové Město, 12000
(510) (41) služby v oblasti zábavy, zejména produkce profesionálních wrestlingových soutěží poskytovaných živě a prostřednictvím médií a televize, poskytování zpráv a informací týkajících se wrestlingu prostřednictvím globální počítačové sítě.
(511) 41
(210) O-167573

(111) **251062**
(220) 30.04.2002
(151) 27.01.2003
(540)

 **DATARECOVERY**

(730) **Vojtěch Kavan**, Petržilkova 1436/35, Praha 5, 15800, CZ
(510) (35) vyhledávání dat v počítačových souborech pro třetí osoby; (37) informace o opravách, montáž, údržba a opravy počítačového vybavení; (42) počítačové programování, obnova počítačových dat, poradenské služby v oblasti počítačového hardwaru, tvorba softwaru, převod dat a počítačových programů (ne fyzicky).
(511) 35, 37, 42
(210) O-179421

(111) **252236**
(220) 08.11.2001
(151) 24.03.2003
(540)

PORESORB

(730) **LASAK s.r.o.**, Českokobrodská 1047/46, Praha 9 - Hloubětín, 19001, CZ
(510) (5) chemické výrobky používané ve zdravotnictví, a to z anorganických materiálů; (10) ortopedické potřeby jako jsou implantáty používané ve stomatologické, ortopedické, neurochirurgické, čelistní a obličejové chirurgii při náhradě kostní tkáně; (35) propagace všech druhů zboží včetně služeb zahrnujících záznam, přepis, vypracování, shromažďování dokumentů, přenášení nebo systemizaci písemných sdělení a záznamů, služby reklamních agentur, distribuce prospektů přímo, poštou, nebo jinak virtuálně, distribuce vzorků; (42) vědecký a průmyslový výzkum.
(511) 5, 10, 35, 42
(210) O-173518

(111) **254170**
(220) 15.06.2001
(151) 26.05.2003
(540)

ARES

(730) **České dráhy, a. s.**, Nábřeží L. Svobody 1222, Praha 1, 11015, CZ
(510) (39) sdělování informací ohledně přepravy, o tarifech, jízdním řádu a dopravních způsobech, rezervace, služby v osobní dopravě a přepravě; (42) tvorba softwaru a jeho údržba.
(511) 39, 42
(210) O-168684

(111) **256397**
(220) 15.06.2001
(151) 27.08.2003
(540)

IDOS

(730) **České dráhy, a. s.**, Nábřeží L. Svobody 1222, Praha 1, 11015, CZ
(510) (9) počítačový software a data, databáze a jiné informační produkty na magnetických nosičích v elektronických, datových, informačních a telekomunikačních sítích; (42) software - tvorba, programy počítačů - údržba.
(511) 9, 42
(210) O-168687

(111) **257119**
(220) 16.08.2001
(151) 29.09.2003
(540)

RENAGEL

(730) **GENZYME CORPORATION**, 50 Binney Street, Cambridge, 02142, MA, US
(740) C|K|T ČERVENKA TURKOVÁ & PARTNERS Advokátní, patentová a známková kancelář, Mgr. Radka Červenková advokátka, Anny Letenské 34/7, Praha 2, Vinohrady, 12000
(510) (5) výrobky farmaceutické, veterinářské a hygienické, diabetické přípravky pro léčebné účely, potraviny pro batolata, náplasti, obvazový materiál, materiály pro plombování zubů a pro zubní otisky, dezinfekční přípravky, výrobky pro hubení škodlivých zvířat, fungicidy, herbicidy.
(511) 5
(210) O-170624

(111) **261746**
(220) 02.07.2001
(151) 23.03.2004
(540)

ACTI[•]IN

(730) **UNIOS Pharma s.r.o.**, Robousy 188, Jičín, 50601, CZ
(740) Ing. Václav Kratochvíl, Husníkova 2086/22, Praha 5, Stodůlky, 15800
(510) (5) přípravky farmaceutické, dietetické doplňky potravy minerální, výživové a vitamínové přípravky, přípravky pro hubnutí, přípravky obsahující stopové prvky určené k léčebným účelům; (29) konzervované a solené potraviny zahrnuté do tř. 29, extrakty z chaluh pro potravinářské účely, jedlá želatina, mléčné výrobky; (30) příchutě a přísady do potravin a nápojů s výjimkou esencí a éterických olejů, glukóza pro výživu.
(511) 5, 29, 30
(210) O-169370

(111) **261761**
(220) 14.03.2002
(151) 23.03.2004
(540)

MODRÝ ANĎĚL

(730) **Faltýnek Robert**, Pod Závěrkou 1745/3, Praha 5, Smíchov, 15000, CZ
(510) (35) pronájem reklamních ploch; (39) pronájem automobilů, automobilová doprava, zprostředkování dopravy, doručovací služby, zprostředkování přepravy.
(511) 35, 39
(210) O-177794

(111) **266617**
(220) 31.08.2001
(151) 26.10.2004
(540)

THE BEST OF

(730) **BESS M & M s.r.o.**, Míru 417, Novosedlice, 41731, CZ
(740) Macek and Partners, Mgr. Jiří Macek, Sázavská 751/16, Praha 2, Vinohrady, 12000
(510) (16) katalogy.
(511) 16
(210) O-171013

(111) **272979**
(220) 09.10.2001
(151) 27.06.2005
(540)

BOŽKOV

(730) **STOCK Plzeň-Božkov s.r.o.**, Palirenská 641/2, Plzeň-Božkov, 32600, CZ
(740) ZIVKO MIJATOVIĆ & PARTNERS s.r.o., Jugoslávských partyzánů 639/26, Praha 6, Bubeneč, 16000
(510) (16) propagační předměty z papíru a plastických hmot, zejména kalendáře, letáky, karty, tužky, pera, svorky; (33) alkoholické nápoje (s výjimkou pív); (35) reklama, propagační služby.
(511) 16, 33, 35
(210) O-172240

(111) **318501**
(220) 07.12.2010
(151) 08.06.2011
(540)

ATERRA

(730) **Vyskočil Jan**, Zenklova 24/54, Praha 8, Libeň, 18000, CZ
(740) JUDr. Ing. Pavel Bürger advokát, Šrobárova 2002/40, Praha 10, Vinohrady, 10100
(510) (35) pomoc při řízení obchodní činnosti, ekonomické a organizační poradenství, vedení účetní a mzdové agendy, obchodní administrativa a kancelářské práce, služby v oblasti auditu, ekonomického a organizačního poradenství se zaměřením na účetnictví a daně, daňové poradenství, účetní poradenství, služby poskytované daňovými poradci, poradenství v oblasti daně z nemovitostí; (36) služby finanční a peněžní, poradenství v oblasti daňových odhadů, celní poradenství, zprostředkování finančních produktů a služeb, služby nemovitostí - odhady nemovitostí, finanční analýza; (41) výchova a vzdělávání, pořádání odborných seminářů a přednášek; (45) právní služby, poskytování know-how.
(511) 35, 36, 41, 45
(210) O-481572

(111) **318502**
(220) 07.12.2010
(151) 08.06.2011
(540)

ATERRA

(730) **Vyskočil Jan**, Zenklova 24/54, Praha 8, Libeň, 18000, CZ
(740) JUDr. Ing. Pavel Bürger advokát, Šrobárova 2002/40, Praha 10, Vinohrady, 10100
(510) (35) pomoc při řízení obchodní činnosti, ekonomické a organizační poradenství, vedení účetní a mzdové agendy, obchodní administrativa a kancelářské práce, služby v oblasti auditu, ekonomického a organizačního poradenství se zaměřením na účetnictví a daně, daňové poradenství, účetní poradenství, služby poskytované daňovými poradci, poradenství v oblasti daně z nemovitostí; (36) služby finanční a peněžní, poradenství v oblasti daňových odhadů, celní poradenství, zprostředkování finančních produktů a služeb, služby nemovitostí - odhady nemovitostí, finanční analýza; (41) výchova a vzdělávání, pořádání odborných seminářů a přednášek; (45) právní služby, poskytování know-how.
(511) 35, 36, 41, 45
(210) O-481573

(111) **319360**
(220) 11.01.2011
(151) 20.07.2011
(540)

AROMICANO

(730) **Jacobs Douwe Egberts DE GmbH**, Langenmarkstrasse 4-20, 28199 Bremen, DE
(510) (30) káva, kávové extrakty, kávové náhražky, kávové nápoje a přípravky pro tyto nápoje.
(511) 30
(210) O-482322

(111) **319471**
(220) 09.12.2010
(151) 27.07.2011
(540)



(591) Barevná
(730) **Peroutka Martin**, Okružní 699, Zruč nad Sázavou, 28522, CZ
(510) (11) hydromasážní vany a boxy; (35) zprostředkování obchodu se sanitárními zařízeními a technikou; (37) servis hydromasážních systémů.
(511) 11, 35, 37
(210) O-481644

(111) **319646**
(220) 17.12.2010
(151) 03.08.2011
(540)



(730) **Odstrčil Jan Mgr.**, Dělnická 1501/28b, Praha 7, 17000, CZ
Nejedlý Bohdan Ing. Mgr., Na Výsluní 627, Jimy, 25090, CZ
(740) Mgr. Jan Odstrčil, Dělnická 1501/28b, Praha 7, 17000
(510) (5) léčivé přípravky, zdravotnické prostředky v rozsahu této třídy, hygienické výrobky a diabetické přípravky pro léčebné účely, dezinfekční přípravky, náplasti, obvazový materiál a jiný spotřební materiál pro zdravotnictví; (9) přístroje a nástroje vědecké, pro záchranu, vyučování, přístroje pro vážení, měření, signalizaci, kontrolu, přístroje a zařízení pro zpracování dat, informací a obrazových zpráv, přístroje pro záznam, převod, reprodukci zvuku a obrazu, informační a datové sítě a náhradní díly v rámci této třídy, databázové systémy, informace a záznamy v elektronické podobě, přístroje pro výzkum, počítačové programy; (10) zdravotnické prostředky v rozsahu této třídy, ortopedické a protetické potřeby a pomůcky, diagnostické, analytické, chirurgické a terapeutické přístroje a nástroje; (41) výchova a vzdělávání středoškolských a vysokoškolských studentů, zajišťování dalšího vzdělávání zdravotnických pracovníků a jiných odborných pracovníků ve zdravotnictví; (42) provádění vědecko-výzkumných činností ve zdravotnictví, provádění a zajišťování klinického hodnocení léků a zdravotnických prostředků, navrhování a vývoj informačních technologií, počítačového softwaru a hardwaru; (44) poskytování základní a specializované léčebné péče, péče o hygienu a krásu osob, zdravotní, lázeňské a veterinární služby.
(511) 5, 9, 10, 41, 42, 44
(210) O-481843

(111) **320231**
(220) 15.03.2011
(151) 24.08.2011
(540)



(591) Barevná
(730) **GOLD CAR CENTRUM, s.r.o.**, Bohdalecká 1416/12, Praha 10, Michle, 10100, CZ
(740) Advokátní, znalecká a patentová kancelář, Mgr. Václav Karlíček, Vinohradská 6, Praha 2, 12000
(510) (35) pomoc při řízení obchodní společnosti, služby a poradenství v obchodní činnosti, nákup a prodej paliv a maziv; (36) realitní činnost; (37) opravy automobilů a jiných motorových vozidel, údržba a opravy motorových vozidel, opravy karosérií, pronájem automobilů; (39) automobilová doprava, silniční motorová doprava nákladní, skladování paliv a maziv, včetně jejich dovozu.
(511) 35, 36, 37, 39
(210) O-484065

(111) **320232**
(220) 15.03.2011
(151) 24.08.2011
(540)



(591) Barevná
(730) **AUTO GOLDCAR, a.s.**, Bohdalecká 1416/12, Praha 10, 10100, CZ
(740) Advokátní, znalecká a patentová kancelář, Mgr. Václav Karlíček, Vinohradská 6, Praha 2, 12000
(510) (35) pomoc při řízení obchodní společnosti, služby a poradenství v obchodní činnosti, nákup a prodej paliv a maziv; (37) opravy automobilů a jiných motorových vozidel, údržba a opravy motorových vozidel, opravy karosérií, pronájem automobilů; (39) automobilová doprava, silniční motorová doprava nákladní, skladování paliv a maziv včetně jejich dovozu.
(511) 35, 37, 39
(210) O-484066

(111) **320679**
(220) 13.05.2011
(151) 14.09.2011
(540)



(730) **Rašelina a.s.**, Na Pískách 488/II, Soběslav, 39218, CZ
(740) Mgr. David Pašek, advokát, Mgr. David Pašek, Pražská 79/5, Plzeň, Vnitřní Město, 30100
(510) (1) hnojiva rostlinného nebo živočišného původu, hnojiva, stimulanty růstu rostlin, substráty, zemina pro pěstování, chemické přípravky pro zkvalitnění půdy, půda, humus, přípravky pro hnojení, ledek, kompost, rašelina, mořidla na ochranu semen, vzácné zeminy, chemické přípravky pro zkvalitnění půdy; (5) přípravky na ochranu rostlin zejména insekticidy, fungicidy, herbicidy, pesticidy, chemické přípravky proti mšicím, chemické přípravky na hubení hmyzu, akaricidy, přípravky pro sterilizaci půdy, přípravky proti parazitům, chemické přípravky na hubení škodlivých zvířat potkanů, myši, krysy a škůdců; (31) osiva, travní směsi, kůra mulčovací, pěstitelské produkty, krmiva, kultura houbová na výsev, rostlinná semena, slaměný mulč (materiál na pokrytí povrchu půdy).
(511) 1, 5, 31
(210) O-485668

(111) **320702**
(220) 04.02.2011
(151) 21.09.2011
(540)

FORMIDOL

(730) **Výzkumný ústav včelařský, s.r.o.**, Dol 94, Máslovice, 25266, CZ
(510) (5) veterinární léčivý přípravek k ošetření včel, přípravek proti původcům varroázy, nosemozý a zvápenatění plodu.
(511) 5
(210) O-482973

(111) **321006**
(220) 25.03.2011
(151) 05.10.2011
(540)



(591) Barevná
(730) **Nadace Partnerství**, Údolní 33, Brno, 60200, CZ
(740) INPARTNERS GROUP, Mgr. Simona Hejdová, advokátka, Tuřanka 1519/115a, Brno, Slatina, 62700
(510) (16) papír a výrobky z papíru; (41) výchovná a zábavní činnost.
(511) 16, 41
(210) O-484346

(111) **321194**
(220) 26.05.2011
(151) 12.10.2011
(540)

CLEARFIX

(730) **NOVATO spol. s r.o.**, Uralská 770/6, Praha 6, 16000, CZ
(740) Ing. Marie Smrčková, patentový zástupce, Velflíkova 1431/10, Praha 6, Dejvice, 16000
(510) (1) chemické výrobky pro průmysl, vědu, pro výrobu, technické provozy, řemesla, opravárenství, servis a údržbu, průmyslová lepidla a pojidla, zejména pro lepení kovů, keramiky, plastů, umělých hmot, polystyrenu a dalších materiálů, epoxidová lepidla a pojidla, dvousložková, dvousložková konstrukční lepidla, chemické prostředky pro urychlení odpařování rozpouštědel, tmely na opravu rozbitých předmětů, kůže, na pláště vozů, na pneumatiky, pro obuv, na opravu střepů porcelánových, skleněných a umělohmotných výrobků, tmely, zejména silikonové, s výjimkou tmelů sklenářských a zubních, na opravu rozbitých předmětů, tmely lepicí a elastické pro oblast autoopravárenství, průmyslu, energetiky, zemědělství, pro instalatérské, klempířské, pokrývačské a stavebnické práce, tmely na sklo, porcelán, keramiku a opravu střepů z nich, tmel pro dřevo a plasty a silikonové materiály.
(511) 1
(210) O-486002

(111) **321518**
(220) 08.06.2011
(151) 02.11.2011
(540)



(730) **HABITERA, a.s.**, Bělehradská 643/77, Praha 2, Vinohrady, 12000, CZ
(510) (36) realitní činnost, realitní kancelář, obchodování s nemovitostmi, správa nemovitostí; (37) stavebnictví.
(511) 36, 37
(210) O-486325

(111) **321530**
(220) 24.06.2011
(151) 02.11.2011
(540)

ALU.PLAST s.r.o.

(730) **ALU.PLAST s.r.o.**, Samota 850, Kaplice, 38241, CZ
(510) (6) kovové výrobky; (19) stavební materiály a výrobky nekovové; (37) montáže.
(511) 6, 19, 37
(210) O-486791

(111) **321591**
(220) 09.05.2011
(151) 09.11.2011
(540)



(591) Barevná
(730) **AGILA TRADE, s.r.o.**, Mírová 87/2, Adamov, 67904, CZ
(740) AK JUDr. Libor Konečný, JUDr. Libor Konečný, Ptašinského 4, Brno, 60200
(510) (21) pomůcky a nádoby pro domácnost a kuchyň, sklo surové nebo opracované (s výjimkou stavebního skla), sklo, porcelán a majolika neobsažené v jiných třídách.
(511) 21
(210) O-485529

(111) **321592**
(220) 09.05.2011
(151) 09.11.2011
(540)



(591) Barevná
(730) **AGILA TRADE, s.r.o.**, Mírová 87/2, Adamov, 67904, CZ
(740) AK JUDr. Libor Konečný, JUDr. Libor Konečný, Ptašinského 4, Brno, 60200
(510) (21) pomůcky a nádoby pro domácnost, sklo surové nebo opracované (s výjimkou stavebního skla), sklo, porcelán a majolika neobsažené v jiných třídách.
(511) 21
(210) O-485530

(111) **321645**
(220) 04.03.2011
(151) 15.11.2011
(540)

FNTC

(730) **FNTC Group, spol. s r.o.**, Nopova 6, Brno, 61500, CZ
(740) INPARTNERS GROUP, Ing. Dušan Kendereški, Tuřanka 1519/115a, Brno, Slatina, 62700
(510) (35) dodávka výrobků v oblasti investičních celků pro petrochemický a chemický průmysl; (37) zajištění montáží, stavebních částí, výstavba investičních celků, montáž lešení, provádění izolací a nátěrů, rekonstrukce nádrží a zařízení; (39) kompletace výrobků a prací, které tvoří investiční celek pro petrochemický a chemický průmysl; (42) projektování, projektová činnost, vypracování a zajišťování realizačních projektů ve všech profesích, inženýrství, inženýrská činnost, odborné posudky a poradenství, výzkumná činnost, zpracování návrhů technologických zařízení a vypracování projektové dokumentace od studie po realizační projekt, zpracování podkladů a realizačních projektů, komplexní inženýring související s investicemi, technická pomoc, vč. funkčních zkoušek a garančních testů.
(511) 35, 37, 39, 42
(210) O-483770

(111) **321701**
(220) 11.05.2011
(151) 15.11.2011
(540)



(591) Barevná
(730) **LIKO-S, a.s.**, U Splavu 1419, Slavkov u Brna, 68401, CZ
(740) Patentový zástupce, Doc. Ing. Jindřich Špaček, CSc., Svatopluka Čecha 106A, Brno, 61200
(510) (9) ochranné oděvy, protipožární oděvy, ochranné přilby, ochranné rukavice; (18) tašky, kabelky; (25) oděvy, obuv, kloboučnické zboží, firemní oděvy, dámské a pánské klasické svrchní oděvy, dámské a pánské jeansové oděvy, turistické oděvy, pracovní oděvy, oděvy pro volný čas, zejména pro sport, saka, kalhoty, svetry, košile, obleky, sukně, pláště, kostýmy, bundy, vesty, trička, cvičební úbory, oděvní doplňky spadající do této třídy, kravaty, motýlky, šály, rukavice, klobouky, čepice, ponožky, šle, spodní prádlo, blůzy, barety, šátky, podkolenky, boty, oděvní a módní doplňky spadající do této třídy, oděvy, obuv a kloboučnické zboží jako reklamní předměty; (40) šití svrchních oděvů, prádla a oděvních doplňků.
(511) 9, 18, 25, 40
(210) O-485626

(111) **321912**
(220) 10.05.2011
(151) 30.11.2011
(540)



GHC GENETICS

(730) **GHC GENETICS, s.r.o.**, Krakovská 8/581, Praha 1, 11000, CZ
(510) (5) farmaceutické a veterinářské výrobky, hygienické výrobky pro léčebné účely, dietetické přípravky pro léčebné účely, potraviny pro batolata, náplastí, obvazový materiál, materiály pro plombování zubů a pro zubní otisky, dezinfekční přípravky, výrobky pro hubnutí škodlivých zvířat, fungicidy, herbicidy; (42) vědecké a technologické služby a s nimi spojený výzkum a návrh, průmyslové analýzy a výzkum, návrh a vývoj počítačového hardwaru a softwaru; (44) lékařské služby, veterinářské služby, péče o hygienu a krásu osob a zvířat, zemědělské, zahradnické a lesnické služby.
(511) 5, 42, 44
(210) O-485551

(111) **322052**
(220) 15.07.2011
(151) 07.12.2011
(540)

(730) **TEKOO REALITY, s.r.o.**, A. Václavíka 241, Luhačovice, 76326, CZ
(740) Ing. Zdeněk Kučera, Dlouhá 207 (P.O.BOX 92), Slušovice, 76315
(510) (3) přípravky pro bělení a jiné prací a mycí prostředky, přípravky pro čištění, leštění, odmašťování a broušení, avivážní prostředky, mýdla, šampóny, parfumerie, vonné oleje, kosmetika, vlasová kosmetika, zubní pasty, přípravky pro péči o tělo a jeho zkrášlení, čisticí prostředky pro tělo a pleť; (4) průmyslové oleje a tuhy, mazadla, pohonné hmoty a paliva, příměsí do pohonných směsí, výrobky pro pohlcování, zavlažování a vázání prachu, svíčky, knoty na svícení; (33) víno, alkoholické nápoje; (43) hostinská činnost, hotelové služby, penziony, restaurace, bary, kavárny, vinárny, provoz cukráren, bufety, jídelny, samoobslužné restaurace, hromadné stravování, rychlé občerstvení, kiosky, poskytování občerstvení, ubytování a stravování.
(511) 3, 4, 33, 43
(210) O-487230

(111) **322231**
(220) 09.06.2011
(151) 21.12.2011
(540)

ReVISOR

(730) **RETIA, a.s.**, Pražská 341, Pardubice, Zelené Předměstí, 53002, CZ
(740) Ing. Pavel Nádvořík s.r.o., Klínová 620/1, Ostrava, Hulváky, 70900
(510) (9) přístroje a nástroje vědecké, námořní, geodetické, fotografické, filmové, optické, přístroje pro vážení, měření, signalizaci, kontrolu, záchranu a přístroje učební, přístroje a nástroje pro vedení, přepínání, přeměnu, akumulaci, regulaci nebo řízení elektrického proudu, přístroje pro záznam, převod, reprodukci zvuku nebo obrazu, magnetické nosiče zvukových záznamů, gramofonové desky, automatické distributory a mechanismy pro přístroje a mince, zapisovací pokladny, počítačové stroje, přístroje pro zpracování informací a počítače, díly a celky pro zpracování radiolokačního signálu a radiolokačních dat a pro přenosy dat, speciální vojenská elektronika v rámci této třídy, anténní systémy, radary, procesory (centrální procesorové jednotky), radiolokátory, automatizovaný systém vedení a řízení, počítačové hry a programy počítačových her, počítačové programy s možností jejich stažení, počítačové programy a počítačový software, elektrické přístroje spadající do třídy 9, audio a videotechnika, telekomunikační zařízení, skartovací stroje, paměťová média s nahraným počítačovým software, modemy, síťové karty, síťové karty bezdrátové, routery a ostatní komponenty spadající do třídy 9 potřebné pro připojení počítačů a telefonů k datovým sítím, výpočetní technika v rámci této třídy; (38) telekomunikační služby, informace o telekomunikaci, směrovací a spojovací služby pro telekomunikaci, telefonické služby, komunikace pomocí telefonů, přenos zpráv a obrazových informací pomocí počítače, přenášení pomocí satelitních služeb, pronájem přístrojů pro přenos informací, elektronická pošta, poskytování uživatelského přístupu ke globální počítačové síti, počítačová komunikace, komunikace pomocí počítačových terminálů, komunikace mobilními telefony, služby dálkových konferencí, informační kanceláře, přenosy zpráv faxy, posílání zpráv, provozování počítačových sítí, služby poskytované elektronickými informačními tabulemi, služby zabezpečující vstup do telekomunikačních sítí, pronájem přístrojů pro přenos zpráv, služby zabezpečující audiovizuální komunikaci prostřednictvím informačních a telekomunikačních sítí, např. počítačové sítě Internet, satelitu, šíření a výměna informací a zpráv prostřednictvím informačních a telekomunikačních sítí, např. počítačové sítě Internet; (42) projektová činnost, studie technických projektů, projektování elektrických zařízení, pronájem software včetně programového vybavení pro zpracování dat a pro řízení letového provozu, vědecké a technologické služby a s nimi spojený výzkum a návrhy, průmyslové analýzy a výzkum, chemické analýzy, chemický výzkum, fyzikální výzkum, geologický průzkum, vývoj a

výzkum nových výrobků, design průmyslový, expertizy, inženýrské práce, kontrola kvality, pronájem počítačů, návrh a vývoj počítačového hardwaru a softwaru, programování, převod a konverze počítačových programů a údajů (kromě fyzické konverze), převod a konverze údajů a dokumentů z fyzických médií na elektronická média, tvorba a údržba počítačových stránek (WEB) pro zákazníky, hostování na počítačových stránkách (WEB), instalace počítačových programů, návrh počítačových systémů, programování internetových databázových systémů a internetových aplikací, konstrukce WWW prezentací a řešení WWW serverů, aktualizace počítačových programů, údržba počítačových programů, zhotovování kopií počítačových programů, technické studie v oblasti počítačů a programového vybavení, výzkum a vývoj a tvorba systémů pro elektronické obchodování a informačních technologií, programování internetových databázových systémů a internetových aplikací, programování multimedialních aplikací, vytváření a modelování 3D animací, interaktivních a grafických programů, počítačové animace a vizualizace, grafický design.

(511) 9, 38, 42
(210) O-486352

(111) **322415**
(220) 11.05.2011
(151) 04.01.2012
(540)



(591) Barevná
(730) **EURO-VAT, spol. s r.o.**, 231, Alekšince, 95122, SK
(740) Ing. Jarmila Javoříková, patentový zástupce, Slunečná 4566, Zlín, 76005
(510) (3) přípravky na mytí, čištění, odmašťování a leštění, zejména grilů, krbů, kamen, sporáků, pečících trub, krbových skel, s výjimkou přípravků pro mytí, čištění, odmašťování a leštění vozidel (autokosmetika); (4) pevné, tekuté a gelové podpalovače, dřevěné uhlí (palivo), dřevěné brikety, palivové dřevo, dřevěné zapalovací třísky, lampový olej, knoty pro svíčky, lampy, vonné a repelentní svíčky; (8) ruční kuchyňské nářadí, zejména na grilování - nože, vidličky, grilovací jehly; (11) zařízení na pečení a vaření, grily, grilovací rošty a grilovací desky, pochoďné; (21) nádoby pro použití v domácnosti, tácky, talíře, talířky, kelímky z papíru nebo plastů na jedno použití, prostředky na mytí, čištění, odmašťování a leštění zejména grilů, krbů, kamen, sporáků, pečících trub, krbových skel (spadajících do této třídy); (35) maloobchod a velkoobchod se zbožím ve třídách 3, 4, 8, 11, 21, export - import se zbožím ve třídách 3, 4, 8, 11, 21, maloobchodní a velkoobchodní služby se zbožím ve třídách 3, 4, 8, 11, 21 prostřednictvím Internetu, marketing, reklama, propagace, inzerce všemi druhy médií.
(511) 3, 4, 8, 11, 21, 35
(210) O-485635

(111) **322475**
(220) 16.06.2011
(151) 04.01.2012
(540)

Vše pro pohyb...Geladrink Perpetuum

(730) **ORLING s.r.o.**, Na Bělisku 1352, Ústí nad Orlicí, 56201, CZ
(740) Patentová a známková kancelář, Ing. Jaromír Příkryl, Včelín 1161, Hulín, 76824
(510) (5) výrobky farmaceutické, výrobky dietetické k lékařským účelům, potraviny pro lékařské účely pro děti a dospělé, dietetické potravinářské výrobky a nápoje pro léčebné účely, určené k ochraně kloubů, vazivového aparátu, kůže, vlasů, případně jiných částí pohybového aparátu a lidského organismu, dietetické potraviny s kloubní bílkovinou pro lékařské použití, nápoje dietetického charakteru pro léčebné účely, přípravky pro humánní a veterinární aplikace pro léčebné účely, bylinné výrobky pro léčebné účely, léčivé nápoje, želatinové výrobky pro lékařské účely, výrobky veterinární, výživové doplňky pro zvířata, dietetické přípravky pro ochranu kloubů, kůže, pohybového aparátu a jiných částí zvířat; (29) želatinové

potravinářské doplňky ve formě prášku; (32) nealkoholické nápoje a jiné přípravky k přípravě nealkoholických nápojů.

(511) 5, 29, 32
(210) O-486578

(111) **322476**
(220) 16.06.2011
(151) 04.01.2012
(540)

Vše pro pohyb...



(730) **ORLING s.r.o.**, Na Bělisku 1352, Ústí nad Orlicí, 56201, CZ
(740) Patentová a známková kancelář, Ing. Jaromír Příkryl, Včelín 1161, Hulín, 76824
(510) (5) výrobky farmaceutické, výrobky dietetické k lékařským účelům, potraviny pro lékařské účely pro děti a dospělé, dietetické potravinářské výrobky a nápoje pro léčebné účely, určené k ochraně kloubů, vazivového aparátu, kůže, vlasů, případně jiných částí pohybového aparátu a lidského organismu, dietetické potraviny s kloubní bílkovinou pro lékařské použití, nápoje dietetického charakteru pro léčebné účely, přípravky pro humánní a veterinární aplikaci pro léčebné účely, bylinné výrobky pro léčebné účely, léčivé nápoje, želatinové výrobky pro lékařské účely, výrobky veterinární, výživové doplňky pro zvířata, dietetické přípravky pro ochranu kloubů, kůže, pohybového aparátu a jiných částí zvířat; (29) želatinové potravinářské doplňky ve formě prášku; (32) nealkoholické nápoje a jiné přípravky k přípravě nealkoholických nápojů.

(511) 5, 29, 32
(210) O-486579

(111) **322477**
(220) 16.06.2011
(151) 04.01.2012
(540)

FELICITEX

(730) **ORLING s.r.o.**, Na Bělisku 1352, Ústí nad Orlicí, 56201, CZ
(740) Patentová a známková kancelář, Ing. Jaromír Příkryl, Včelín 1161, Hulín, 76824
(510) (5) výrobky farmaceutické, neuronutraceutikum k výživě a posílení nervového systému.

(511) 5
(210) O-486580

(111) **322610**
(220) 05.08.2011
(151) 11.01.2012
(540)

William Didden

P A R I S

(730) **Laboratoires William Didden - Paris, spol. s r.o.**, Krakovská 581/8, Praha 1, Nové Město, 11000, CZ
(510) (5) farmaceutické a veterinářské výrobky, hygienické výrobky pro léčebné účely, dietetické přípravky pro léčebné účely, potraviny pro batolata, náplastí, ob vazový materiál, materiály pro plombování zubů a pro zubní otisky, dezinfekční přípravky, výrobky pro hubení škodlivých zvířat,

fungicidy, herbicidy; (42) vědecké a technologické služby a s nimi spojený výzkum a návrh, průmyslové analýzy a výzkum, návrh a vývoj počítačového hardwaru a softwaru; (44) lékařské služby, veterinářské služby, péče o hygienu a krásu osob a zvířat, zemědělské, zahradnické a lesnické služby.

(511) 5, 42, 44
(210) O-487741

(111) **322705**
(220) 16.06.2011
(151) 18.01.2012
(540)

RESTA

(730) **RESTA, spol. s r. o.**, 5, Brodek u Konice, 79846, CZ
(740) Patentová a známková kancelář, Ing. Jaromír Příkryl, Včelín 1161, Hulín, 76824
(510) (11) zařízení pro úpravu vody, zejména reverzně-osmotické stanice, demineralizační stanice, jiné zařízení a přístroje pro úpravu vody spadající do třídy 11; (35) zprostředkovatelské služby v oblasti obchodu a obchodní činnost včetně prodeje prostřednictvím Internetu s výrobky ve třídě 11; (37) provádění regenerace a poradenské služby v oblasti regenerace směsných iontoměničových pryskyřic.

(511) 11, 35, 37
(210) O-486574

(111) **322706**
(220) 16.06.2011
(151) 18.01.2012
(540)



(730) **RESTA, spol. s r. o.**, 5, Brodek u Konice, 79846, CZ
(740) Patentová a známková kancelář, Ing. Jaromír Příkryl, Včelín 1161, Hulín, 76824
(510) (11) zařízení pro úpravu vody, zejména reverzně-osmotické stanice, demineralizační stanice, jiné zařízení a přístroje pro úpravu vody spadající do třídy 11; (35) zprostředkovatelské služby v oblasti obchodu a obchodní činnost včetně prodeje prostřednictvím Internetu s výrobky ve třídě 11; (37) provádění regenerace a poradenské služby v oblasti regenerace směsných iontoměničových pryskyřic.

(511) 11, 35, 37
(210) O-486575

(111) **322928**
(220) 06.05.2011
(151) 01.02.2012
(540)



(730) **Marková Lucie**, Pechlátova 334/1a, Praha 5, Radlice, 15000, CZ
(740) Advokátní kancelář Mgr. Ing. Ondřej Kolář, Mgr. Ing. Ondřej Kolář, Kazašská 1425/8, Praha 10, Vršovice, 10100
(510) (35) vyhledávání dat v počítačových souborech (pro třetí osoby), informace obchodní nebo podnikatelské, obchodní nebo podnikatelský průzkum,

obchodní reklama pro třetí osoby, systemizace informací do počítačových databází, prezentace výrobků v komunikačních médiích pro účely maloobchodu, pronájem reklamní doby v komunikačních médiích, pronájem reklamních materiálů, pronájem reklamních ploch, průzkum obchodní, průzkum veřejného mínění, předvádění zboží, překlad informací do počítačových databází, reklama, reklama (propagace), reklama on-line v počítačové síti, reklamní materiály (aktualizování), reklamní materiály (zasílání zákazníkům), reklamní materiály (rozšiřování) zákazníkům (letáky, prospekty, tisky, vzorky), psaní reklamních textů, vydávání, zveřejňování, oznámení, vyhlášení a publikování reklamních textů, rozšiřování reklamních nebo inzertních materiálů, sestavování statistiky, televizní reklama, vedení kartoték v počítači, vydávání reklamních nebo náborových, propagačních a inzertních textů, vyhledávání sponzorů; (38) komunikace pomocí počítačových terminálů, počítačová komunikace, poskytování internetových diskusních fór, poskytování přístupu k databázím, pošta elektronická, přenos zpráv a obrázků pomocí počítačů, přenos zpráv a obrazových informací pomocí počítače, telekonference (služby dálkových konferencí), televizní vysílání, vysílání kabelové televize; (40) dámské krejčovství, lemování oděvů, pánské krejčovství, úprava a zpracování textilu, textilie (úprava), úprava oděvů; (41) filmové projekce, filmová tvorba, fotografování, organizování soutěží vzdělávacích nebo zábavných; (42) oděvní návrhářství.

(511) 35, 38, 40, 41, 42
(210) O-485486

(111) **323033**
(220) 29.07.2011
(151) 01.02.2012
(540)

WADEO

(730) **WADEO, s.r.o.**, Dlouhá 717/40, Praha 1, Staré Město, 11000, CZ
(740) Sedláček, Vaca & spol., advokátní kancelář s.r.o., Mgr. Robert Kvasnička, Dlouhá 705/16, Praha 1, Staré Město, 11000
(510) (29) ovoce a zelenina konzervované, sušené a zavařené, želé, džemy, kompoty, vejce, mléko a mléčné výrobky, oleje a tuky jedlé, maso, ryby, drůbež a zvěřina, masové výtahy; (30) káva, čaj, kakao, cukr, kávové náhražky, instantní káva a instantní kávové přípravky, med, sirup melasový, ocet, omáčky, koření, led pro osvěžení, čokoládové a nečokoládové cukrovinky, výrobky zdravé výživy, obilné, mlýnské obilné výrobky, trvanlivé pečivo; (31) krmivo pro zvířata suché i konzervované, masové konzervy pro zvířata; (32) piva, minerální vody, šumivé nápoje a jiné nápoje nealkoholické, nápoje a šťávy ovocné, sirupy a jiné přípravky k zhotovení nápojů; (33) alkoholické nápoje; (34) tabák, potřeby pro kuřáky, zápalky; (35) marketing, propagace a reklama na trhu potravinářského zboží, zprostředkovatelská činnost v oblasti obchodu s potravinářským zbožím.

(511) 29, 30, 31, 32, 33, 34, 35
(210) O-487575

(111) **323077**
(220) 02.05.2011
(151) 08.02.2012
(540)

TermoArmat

(730) **TERMO + holding, a.s.**, Všebořická 239/9, Ústí nad Labem - Bukov, 40001, CZ
(740) ZEMAN - podkrušnohorská patentová a známková kancelář, Petr Zeman, patentový zástupce, Hradní 301/9, Loket, 35733
(510) (1) chemické a chemicky vyrobitelné látky, zejména lepidla, tmely, pojiva, disperze náležející do této třídy, chemické přípravky do barev, pojiva do betonů a malt, chemické, vodovzdorné, impregnační a konzervační přípravky do betonů a malt náležející do této třídy, ochranné přípravky na nekovové stavební konstrukce s výjimkou nátěrů, barev a olejů, rozpouštědla pro laky, ohnivzdorné přípravky, silikáty, silikony náležející do této třídy; (17) izolační omítky, izolační podkladové hmoty, izolační nátěry, stavební tmely; (19) stavební materiály nekovové pro svislé i vodorovné stavební konstrukce, stavební hmoty, jako například betony, malty, stavební kamenivo, přísady do stavebních hmot náležející do této třídy.

(511) 1, 17, 19
(210) O-485354

(111) **323213**
(220) 28.06.2011
(151) 15.02.2012
(540)



(730) **Globus ČR, v.o.s.**, Kostelecká 822/75, Praha 9, Čakovice, 19600, CZ
(740) Rott, Růžička & Guttman a spol., Vyskočilova 1566, Praha 4, Michle, 14000
(510) (35) propagační a reklamní činnost, inzertní služby, organizování a pořádání komerčních a reklamních akcí, organizování výstav k obchodním a reklamním účelům; (36) finanční a peněžní služby, poskytování finanční pomoci, shromažďování a poskytování finančních prostředků na dobročinné účely, financování projektů všeho druhu, organizování a pořádání veřejných sbírek finančního rázu, grantové rozdělování finančních prostředků, investiční činnost, realitní činnost, nadační činnost v oblasti finanční, charitativní shromažďování prostředků, získávání prostředků pro humanitární účely a charitativní sbírky - v rámci této třídy, finanční sponzorství; (38) šíření informací a reklamy radiovými a televizními programy, Internetem, televizní a rozhlasové vysílání; (41) nadační a dobročinná činnost v oblasti kultury, charitativní a humanitární činnost v oblasti kulturní, výchovné a vzdělávací, organizování a pořádání kulturních dobročinných a humanitárních akcí, organizování a pořádání kulturních, společenských, zábavních a sportovních akcí, seminářů a výstav ke kulturním a vzdělávacím účelům, školicí, vzdělávací a lektorská činnost, provoz vzdělávacího zařízení, pořádání školení a kurzů, vydavatelská a nakladatelská činnost, elektronické publikování v nadační oblasti, organizování a pořádání sportovních akcí, zejména pro charitativní účely, organizování a pořádání sportovních akcí pro postižené.

(511) 35, 36, 38, 41
(210) O-486877

(111) **323281**
(220) 03.05.2011
(151) 22.02.2012
(540)



(730) **NWT a.s.**, nám. Míru 1217, Hulín, 76824, CZ
(740) Patentová a známková kancelář, Ing. Jaromír Příkryl, Včelín 1161, Hulín, 76824
(510) (9) kancelářská, výpočetní, reprografická a telekomunikační technika všeho druhu včetně doplňků a příslušenství, informační technologie a systémy na nosičích, jako například magnetické pásky, magnetické disky, kompaktní optické disky a vybavení pro zpracování informací pro počítače, přístroje a stroje pro záznam, přenos a reprodukci zvuku nebo obrazu, počítačový hardware, počítačový software, přístroje a nástroje k vědeckým a laboratorním účelům, přístroje a nástroje navigační, přístroje a nástroje geodetické, přístroje a nástroje pro vedení, přeměnu, přepínání, akumulaci, regulaci nebo řízení el. proudu, přístroje a nástroje pro bezdrátovou telegrafii, přístroje fotografické, kinematografické, optické, včetně promítačů obrazů a zvětšovacích přístrojů, přístroje a nástroje pro vážení a měření, přístroje a nástroje signální, přístroje a nástroje určené ke kontrolním účelům, přístroje a nástroje pro účely učebních ve tř. 9, síť LAN; (35) zprostředkovatelské služby při nákupu a prodeji zboží v oblasti software a hardware a příslušenství, provozování elektronického a

internetového prodeje výrobků v oblasti výpočetní a kancelářské techniky, fototechniky, telekomunikací, telekomunikační techniky domácích potřeb včetně elektro-spotřebičů, nábytku, osvětlení, spotřebního zboží, bytových doplňků, satelitní techniky, mobilních telefonů, GPS, knih, hudby, her, filmů, sportovních potřeb, hudebních nástrojů, oděvů, obuvi, kosmetiky, drogerie, kosmetiky, parfémů, papíru a papírových potřeb, ručního nářadí, elektro nářadí, potřeb pro motoristy, dárkového zboží, hodin, šperků, koženého zboží; (37) instalace, servis a opravy kancelářské, výpočetní, reprografické a telekomunikační techniky, strojů pro záznam, přenos a reprodukci slova a obrazu, instalace a servis hardware sítě Internet, výstavba, instalace, údržba, opravy a servis telekomunikačních sítí, datových a jiných sítí, stavby, opravy a instalační služby, zejména solárních a fotovoltaických panelů a bioplynových stanic; (38) poskytování komunikačních služeb prostřednictvím celosvětové počítačové sítě Internet, zprostředkování komunikace pomocí Internetu, provozování uzlu sítě Internet, služby v oblasti výpočetní techniky, zejména v oblasti přenosu dat; (42) vývoj a tvorba software, služby v oblasti výpočetní techniky, zejména v oblasti operačních systémů, technické poradenství v oblasti software a výpočetní techniky, tvorba stránek do Internetu, vypracování programů pro hromadné zpracování dat, poskytování hostingu na Internetu, poradenství v oblasti využití alternativních zdrojů energie, projektování slunečních elektráren a bioplynových stanic.

(511) 9, 35, 37, 38, 42
(210) O-485363

(111) **323328**
(220) 01.07.2011
(151) 22.02.2012
(540)



(591) Barevná
(730) **VOC ZNOJMO, z.s.**, Velká Michalská 185/3, Znojmo, 66902, CZ
(740) Pavel Reichel a kol., Ing. Pavel Reichel, Lopatecká 14, Praha 4, 14700
(510) (9) nosiče informací, obrazu a zvuku v rozsahu třídy 9, elektronické publikace; (16) nosiče informací v rozsahu třídy 16, tiskoviny a polygrafické výrobky, například katalogy, informační brožury a letáky, fotografie, etikety a viněty; (33) alkoholické nápoje (s výjimkou piva), réвовé víno.

(511) 9, 16, 33
(210) O-486991

(111) **323329**
(220) 01.07.2011
(151) 22.02.2012
(540)



(591) Barevná
(730) **VOC ZNOJMO, z.s.**, Velká Michalská 185/3, Znojmo, 66902, CZ
(740) Pavel Reichel a kol., Ing. Pavel Reichel, Lopatecká 14, Praha 4, 14700
(510) (9) nosiče informací, obrazu a zvuku v rozsahu třídy 9, elektronické publikace; (16) nosiče informací v rozsahu třídy 16, tiskoviny a polygrafické výrobky, například katalogy, informační brožury a letáky, fotografie, etikety a viněty; (33) alkoholické nápoje (s výjimkou piva), réвовé víno.

(511) 9, 16, 33
(210) O-486992

(111) **323331**
(220) 04.07.2011
(151) 22.02.2012
(540)

NOSKANET

(730) **ForWiFi s.r.o.**, Benešova třída 77, Nýřany, 33023, CZ
(510) (9) antény, počítače, optická vlákna, počítačové periferie, počítačové programy (nahrané -), radiotelefonní zařízení; (38) elektronická pošta, komunikace (telefonní), počítačová komunikace, poskytování telekomunikačních připojení ke globální počítačové síti, poskytování uživatelského přístupu ke globální počítačové síti, pronájem přístupového času ke globální počítačové síti, pronájem zařízení pro přenos informací, přenos zpráv a obrázků pomocí počítačů, směrovací a spojovací služby pro telekomunikace, spojení pomocí sítí optických vláken, telekomunikace; (42) hosting webových stránek, konzultace a počítačové programování, počítačový hardware (poradenské služby v oblasti -), pronájem webových serverů, software (tvorba -).

(511) 9, 38, 42
(210) O-487003

(111) **323505**
(220) 01.06.2011
(151) 29.02.2012
(540)



(591) Barevná
(730) **Mašek Rudolf Ing.**, U bazény 485/6, Praha 4 - Písnice, 14200, CZ
(740) Ing. Jiří Walter, Počernická 54, Praha 10, 10800
(510) (7) balicí stroje, dávkovače.
(511) 7
(210) O-486154

(111) **323510**
(220) 24.06.2011
(151) 29.02.2012
(540)



(730) **Ing. Ivo Hrdlička**, Stanislava Krejčího 122/4, Olomouc - Svatý Kopeček, 77200, CZ
(510) (16) papírové reklamní předměty jako jsou tácky, ubrousky, kelímky, reklamní stojánky, spadající do třídy 16; (21) sklenice na pití, skleněné a plastové nádoby a poháry, spadající do třídy 21; (32) pivo, sladové nápoje, sladové pivo.
(511) 16, 21, 32
(210) O-486784

(111) **323523**
(220) 21.07.2011
(151) 29.02.2012
(540)



(591) Barevná
(730) **REGATA ČECHY, a.s.**, Čílova 304/9, Praha 6, 16000, CZ
(740) Ing. Václav Kratochvíl, Husníkova 2086/22, Praha 13, 15800
(510) (16) atlasy, fotografie, kalendáře, kancelářské potřeby vyjma nábytku, katalogy, knihy, noviny, papírenské výrobky, prospekty, mapy, obtisky, pohlednice, reprodukce, samolepky, tiskoviny; (35) obchodní nebo podnikatelské informace, reklama, propagace, marketing, poradenská činnost v oblasti podnikání, pomoc při řízení obchodní činnosti, pronájem kancelářských strojů, zařízení a potřeb, správa hotelů, zprostředkovatelská činnost v oblasti obchodu s výrobky ve tř. 16 a obchodních služeb, dovozní a vývozní kancelář; (36) nákup, správa a pronájem nemovitostí, pronájem bytů, směnářské služby, leasing; (39) doprava a skladování zboží, informace o dopravě, pronájem plavidel, půjčování kol, pronájem parkovacích ploch, taxislužba, organizování cest, doprovázení turistů, cestovní kancelář, půjčování koní; (41) informace o možnostech zábavy a rekreace, půjčování sportovního nářadí a náčiní a sportovních potřeb, půjčování lehátek a slunečníků, vydávání textů s výjimkou reklamních nebo náborových, provozování tělovýchovných zařízení a zařízení sloužících k regeneraci a rekondici, sportovní a kulturní aktivity, pronájem sportovních zařízení, pronájem potápěčských potřeb, provozování pláží – jako místo oddechu a sportování; (43) zajišťování a zprostředkování ubytování, hostinská činnost, hotelové služby, provozování hotelů, penzionů, kempů, pláží – jako místo prodeje občerstvení, restaurací, barů, bufetů, kaváren, jídelen, společenských klubů (strava, ubytování) a poskytování souvisejících služeb v rámci této třídy, poskytování přechodného ubytování, pronájem jednacích místností, zásobování; (44) kadeřnické salóny, solária, salóny krásy, fyzikální terapie, lázně, ošetřovatelské služby, pronájem zdravotnických zařízení, zotavovny, zahradnické služby.
(511) 16, 35, 36, 39, 41, 43, 44
(210) O-487347

(111) **323589**
(220) 26.09.2011
(151) 29.02.2012
(540)



(591) Barevná
(730) **WFM HOLDING, SE**, Strakonická 1353/3, Praha 5, Smíchov, 15000, CZ
(740) JUDr. Ing. Pavel Bürger, advokát, Šrobárova 2002/40, Praha 10, Vinohrady, 10100
(510) (21) pomůcky a nádoby pro domácnost a kuchyň, hřebeny a mycí houby, kartáče (s výjimkou štětců), materiály pro výrobu kartáčů, čisticí potřeby, drátky na čištění parket, sklo surové nebo opracované (s výjimkou stavebního skla), sklo, porcelán a majolika neobsažené v jiných třídách; (29) maso, ryby, drůbež a zvěřina, masové výtahy, zavařované, mražené, sušené a vařené ovoce a zelenina, želé, džemy, vejce, mléko a mléčné výrobky, oleje a tuky jedlé; (30) káva, čaj, kakao, cukr, rýže, tapioka, ságo, kávové náhražky, mouka a přípravky z obilnin, chléb, pečivo, cukrovinky,

zmrzlina, med, sirup melasový, droždí, prášky do těsta, sůl, hořčice, ocet, nálevy (k ochucení), koření, led pro osvěžení; (31) výrobky zemědělské, zahradnické, lesní a zmi neuvedené v jiných třídách, živá zvířata, čerstvé ovoce a zelenina, osivo, rostliny a přírodní květiny, krmivo pro zvířata, slad; (32) piva, minerální vody, šumivé nápoje a jiné nápoje nealkoholické, nápoje a šťávy ovocné, sirupy a jiné přípravky k zhotovení nápojů; (33) alkoholické nápoje (s výjimkou piv); (35) propagační činnost, reklama, pomoc při řízení obchodní činnosti, obchodní administrativa, kancelářské práce; (36) pojištění, služby finanční, služby peněžní, služby nemovitostní; (39) doprava, balení a skladování zboží, organizování cest; (41) výchova, vzdělávání, zábava, sportovní a kulturní aktivity; (43) služby zajišťující stravování a nápoje, dočasné ubytování.

(511) 21, 29, 30, 31, 32, 33, 35, 36, 39, 41, 43
(210) O-488985

(111) **323784**
(220) 17.05.2011
(151) 21.03.2012
(540)



(730) **Geus okna a.s.**, Modřanská 409/68, Praha 4, Modřany, 14300, CZ
(740) Advokátní kancelář Chase Pullman v.o.s., Mgr. Markéta Hlucháčková, Trojská 69/112, Praha 7 - Troja, 17000
(510) (19) okna a dveře ze skla, plastu a dřeva, zimní zahrady, izolační skla; (35) zprostředkování obchodní činnosti s výrobky uvedenými ve třídách 1-34; (37) montáž, servis, instalace, opravy a údržby oken, dveří, zimních zahrad, garážových vrat, truhlářství - opravy, zednické služby; (40) truhlářství - zpracování materiálu.
(511) 19, 35, 37, 40
(210) O-485736

(111) **323785**
(220) 17.05.2011
(151) 21.03.2012
(540)

GEUS

(730) **Geus okna a.s.**, Modřanská 409/68, Praha 4, Modřany, 14300, CZ
(740) Advokátní kancelář Chase Pullman v.o.s., Mgr. Markéta Hlucháčková, Trojská 69/112, Praha 7 - Troja, 17000
(510) (19) okna a dveře ze skla, plastu a dřeva, zimní zahrady, izolační skla; (35) zprostředkování obchodní činnosti s výrobky uvedenými ve třídách 1-34; (37) montáž, servis, instalace, opravy a údržby oken, dveří, zimních zahrad, garážových vrat, truhlářství - opravy, zednické služby; (40) truhlářství - zpracování materiálu.
(511) 19, 35, 37, 40
(210) O-485738

(111) **323808**
(220) 22.07.2011
(151) 21.03.2012
(540)



- (591) Barevná
(730) **NWT a.s.**, nám. Míru 1217, Hulín, 76824, CZ
(740) Patentová a známková kancelář, Ing. Jaromír Příkryl, Včelín 1161, Hulín, 76824
(510) (9) kancelářská, výpočetní, reprografická a telekomunikační technika všeho druhu včetně doplňků a příslušenství spadající do této třídy, informační technologie a systémy na nosičích, jako např. magnetické pásky, magnetické disky, kompaktní optické disky a vybavení pro zpracování informací pro počítače, přístroje a stroje pro záznam, přenos a reprodukci zvuku nebo obrazu, software, počítačový hardware, počítačový hardware a software, zvláště pro přístup do systémů Internet a pro využívání těchto systémů, přístroje a nástroje k vědeckým a laboratorním účelům spadající do této třídy, přístroje a nástroje navigační, přístroje a nástroje geodetické, přístroje a nástroje elektrické spadající do této třídy, přístroje a nástroje pro bezdrátovou telegrafii, přístroje fotografické, kinematografické, optické, včetně promítačů obrazů a zvětšovacích přístrojů, přístroje a nástroje k vážení a měření, přístroje a nástroje signalizační, přístroje a nástroje určené ke kontrolním účelům, přístroje a nástroje pro účely učební spadající do této třídy; (35) zprostředkovatelské služby při nákupu a prodeji zboží včetně provozování elektronického a internetového prodeje v oblasti výrobků uvedených ve třídách 1 až 34 mezinárodní klasifikace; (37) instalace, servis a opravy kancelářské, výpočetní, reprografické a telekomunikační techniky, strojů pro záznam, přenos a reprodukci slova a obrazu, instalace a servis hardwaru sítě Internet; (38) služby v oblasti komunikační techniky spadající do této třídy, poskytování komunikačních služeb a zábavy prostřednictvím celosvětové počítačové sítě Internet, zprostředkování komunikace mezi právníky a fyzickými osobami pomocí Internetu, poskytování World Wide Web stránek na Internetu, provozování sítě LAN, provozování uzlu sítě Internet; (42) vývoj a tvorba software, technické poradenství v oblasti software a výpočetní techniky, tvorba webových stránek a software pro přístup a vyhledávání v síti Internetu, vypracování programů pro hromadné zpracování dat.
(511) 9, 35, 37, 38, 42
(210) O-487358

(111) **324192**
(220) 05.08.2011
(151) 18.04.2012
(540)



- (591) Barevná
(730) **Raiffeisen stavební spořitelna a.s.**, Koněvova 2747/99, Praha 3, Žižkov, 13000, CZ
(740) Rott, Růžička & Guttman a spol., Vyskočilova 1566, Praha 4, Michle, 14000
(510) (36) finanční a peněžní služby, pojišťovnictví, služby nemovitostní, provozování stavebního spoření, informační, poradenské a konzultační služby v oblasti stavebního spoření a pojištění nemovitostí, informační, konzultační a zprostředkovatelské služby v oblasti pojištění, finančních,

peněžních a nemovitostních služeb, služby poskytované v souvislosti s pojišťovacími smlouvami všeho druhu.
(511) 36
(210) O-487753

(111) **324309**
(220) 29.07.2011
(151) 25.04.2012
(540)



- (591) Barevná
(730) **ADVICE BROKER s.r.o.**, Chelčického 1195, Rakovník, Rakovník II, 26901, CZ
(510) (35) marketing, zprostředkování obchodu se šanony s potiskem, propisovacími tužkami s potiskem, bloky s potiskem, deštníky s potiskem a s diáři s potiskem; (36) pojišťovací a finanční služby; (41) výchova a vzdělávání poradců.
(511) 35, 36, 41
(210) O-487544

(111) **324445**
(220) 15.11.2011
(151) 25.04.2012
(540)

SCOUT

- (730) **MIVARDI s.r.o.**, Tlustého 2401/4, Praha 9, Horní Počernice, 19300, CZ
(510) (28) dálkově plovoucí zařízení (rybářská zavážecí lodička) pro zavážení návnad, sondování dna a lokalizaci výskytu ryb na vodních plochách.
(511) 28
(210) O-490316

(111) **324446**
(220) 15.11.2011
(151) 25.04.2012
(540)

CARP SCOUT

- (730) **MIVARDI s.r.o.**, Tlustého 2401/4, Praha 9, Horní Počernice, 19300, CZ
(510) (28) dálkově plovoucí zařízení (rybářská zavážecí lodička) pro zavážení návnad, sondování dna a lokalizaci výskytu ryb na vodních plochách.
(511) 28
(210) O-490317

(111) **324488**
(220) 01.07.2011
(151) 02.05.2012
(540)

TRESEMME

- (730) **Alberto-Culver International, Inc., a corporation of Delaware**, 700 Sylvan Avenue, Englewood Cliffs, 07632, NJ, US
(740) Baker & McKenzie v.o.s., advokátní kancelář, JUDr. Jiří Čermák, advokát, Klimentská 46/1216, Praha 1, 11002
(510) (3) mýdla, parfumerie, esenciální oleje, deodoranty a antiperspiranty, přípravky pro péči o vlasy, obarvovače na vlasy, barvy na vlasy, vlasové vody, přípravky na ondulaci vlasů, šampóny, kondicionéry, spreje na vlasy, vlasové pudry, přípravky na úpravu a ošetřování vlasů, laky na vlasy, vlasové pěny, lesky na vlasy, gely na vlasy, zvlhčovač na vlasy, vlasové vody, ošetřující přípravky na vlasy, vysušující (odmašťující) přípravky na vlasy, vlasové oleje, vlasová tonika, vlasové krémy, přípravky do koupele a/nebo do sprchy, neléčivé toaletní přípravky spadající do třídy 3, přípravky pro péči o pleť, kosmetika.

(511) 3
(210) O-486987

(111) **324495**
(220) 27.07.2011
(151) 02.05.2012
(540)

The logo for Šmucler features a stylized red 'S' inside a circle, followed by the word 'šmucler' in a bold, lowercase, sans-serif font.

(591) Barevná
(730) **AUTOCENTRUM JAN ŠMUCLER s.r.o.**, Borská 2892/59, Plzeň, Jižní Předměstí, 30100, CZ
(740) GÖRGES & PARTNERS, JUDr. Marek Görges, Žižkova 1737/52, Plzeň, Jižní Předměstí, 30100
(510) (12) osobní a užitkové automobily, jejich doplňky, součásti a příslušenství; (35) inzertní a reklamní služby a činnost; (37) servisní a opravárenské služby a činnost.
(511) 12, 35, 37
(210) O-487447

(111) **324803**
(220) 22.07.2011
(151) 16.05.2012
(540)

The logo for EMEA consists of the letters 'E.M.E.A.' in a bold, red, blocky, sans-serif font.

(591) Barevná
(730) **EMEA s.r.o.**, nám. Míru 1217, Hulín, 76824, CZ
(740) Patentová a známková kancelář, Ing. Jaromír Píkrýl, Včelín 1161, Hulín, 76824
(510) (9) telekomunikační technika všeho druhu včetně doplňků a příslušenství spadající do této třídy, zařízení pro vzájemnou komunikaci prostřednictvím telekomunikační sítě, přístroje a nástroje pro bezdrátovou telegrafii; (35) zprostředkovatelské služby při nákupu a prodeji zboží v oblasti software a hardware a příslušenství, telekomunikací a telekomunikační techniky, reklamní činnost, marketing, aktivní a pasivní telemarketing; (37) výstavba, instalace, údržba, opravy a servis telekomunikačních sítí, datových a jiných sítí, instalace, údržba, opravy a servis komunikačního vybavení, servis pro telekomunikační zařízení, provádění staveb, jejich změn a odstraňování; (38) telekomunikační služby, komunikace prostřednictvím telefonů nebo mobilních telefonů nebo počítačů a telekomunikační služby s tím spojené, pronájem telekomunikačních okruhů, vedení sítí, připojování zařízení a jejich začleňování do sítí, zřizování a provozování úcelových, veřejných a privátních datových sítí, provozování datových a počítačových sítí, služby poskytované integrovanou digitální sítí, služby přístupu k datovým a informačním sítím a Internetu, poskytování telekomunikačních připojení ke globální počítačové síti, poskytování uživatelského přístupu ke globální počítačové síti, elektronická pošta, elektronický přenos dokumentů, provozování internetového vyhledávacího, směrovací a spojovací služby pro telekomunikace, komunikace pomocí telefonu, pronájem informačních a komunikačních zařízení, poskytování přístupu na on-line informační služby a databáze, přenos dat, telekomunikační služby umožňující přístup do telekomunikačních databází, zprostředkování komunikace pomocí Internetu, služby komunikace prostřednictvím sítě Internet, zprostředkování v oboru telekomunikačních služeb, poradenská činnost v oblasti

telekomunikačních zařízení a služeb, poskytování komunikačních služeb pro provozování callcentra; (41) instruktážní služby, pořádání a organizování vzdělávání, školení, odborných kurzů, seminářů, konferencí, lektorská činnost; (42) vývojové práce v oblasti telekomunikací, interkomunikačních systémů a vysílání, projekty telekomunikačních sítí, tvorba software, analytické a projekční práce v oblasti telekomunikací a informatiky, programování, administrace a monitoring serverů, tvorba www stránek, inženýrské služby a projektová činnost.

(511) 9, 35, 37, 38, 41, 42
(210) O-487357

(111) **325015**
(220) 10.12.2011
(151) 23.05.2012
(540)

The logo for Čoko features the word 'Čoko' in a stylized, black, cursive script font.

(730) **Kyselov Stanislav Ing.**, Janovského 919/36, Praha 7, 17000, CZ
(510) (30) pečivo, cukrovinky, zmrzlina, bonbóny, ořechovo-nugátové krémy, kakaové a ořechové pasty, čokoláda, čokoládové výrobky, sladkosti, žvýkačky, ne pro lékařské účely, pralinky, vafle a vaflové pralinky, dražé s čokoládovou polevou, tvarované čokoládové zboží a cukrovinky, všechny výše uvedené výrobky obsahující čokoládu pocházející z Belgie, vše spadající do této třídy; (35) propagační, reklamní a inzertní činnost, reklamní materiály (aktualizace), předvádění zboží, reklamní agentura, rozšiřování a zaslání reklamních materiálů, především letáků, prospektů, katalogů, periodických a neperiodických publikací, tiskovin a různých vzorků, pronájem reklamní plochy, vydávání reklamních textů, rozhlasová a televizní reklama, venkovní reklama, organizace a pořádání výstav ke komerčním a reklamním účelům, prezentace uživatelů na stránkách Word Wilde Web v počítačové síti Internet, činnost organizačních a ekonomických poradců, komerční informační kancelář, systemizace informací do počítačové databáze, obchodní průzkum, průzkum trhu, zprostředkovatelská činnost v oblasti služeb této třídy, zprostředkovatelská činnost v oblasti obchodu s čokoládou, čokoládovými výrobky, sladkostmi, marketingu, reklamy, inzerce, výstav s obchodním zaměřením, pomoc při řízení obchodní činnosti, obchodní služby a odborné obchodní a podnikové poradenství v oblasti potravinářského průmyslu, obchodní nebo podnikatelské informace, marketingové studie, organizační poradenství, zprostředkovávání obchodních kontaktů, provádění obchodních operací, komerční využití Internetu v oblastech komerčních internetových médií a vyhledávacích služeb, on-line inzerce; (39) doprava, balení a skladování zboží, organizování cest.

(511) 30, 35, 39
(210) O-491039

(111) **325050**
(220) 27.04.2011
(151) 30.05.2012
(540)

MycoMedica

(730) **TCM POINT s.r.o.**, Tomkova 53, Police nad Metují, 54954, CZ
(510) (5) léčivé doplňky stravy - medicínální houby a léčivé produkty čínské a přírodní medicíny.
(511) 5
(210) O-485227

(111) **325244**
(220) 29.11.2011
(151) 30.05.2012
(540)

FERROMORAVIA

(730) **TŘINECKÉ ŽELEZÁRNY, a. s.**, Průmyslová 1000, Třinec, Staré Město, 73961, CZ
(740) Mgr. Ondřej Kadlubiec, advokát, Husova 401, Třinec, Staré Město, 73961
(510) (6) železné rudy, obecné kovy (surové nebo jako polotovary) a jejich slitiny, kovové materiály pro železnice, kovové kabely a dráty neelektrické, kovové řetězy a jejich součásti, hutní materiály všeho druhu, výrobky z kovů a slitin všeho druhu pro tuto třídu určené pro různé druhy průmyslu, kovové spojovací materiály všeho druhu, formy pro odlévání, odlitky všeho druhu, strojírenské výrobky z kovu, kovové materiály pro železniční koleje, kovové stavební materiály, kovové nosníky, kovové trubky, kovové potrubí, kovové roury, kovová kolena pro potrubí, kovové potrubní přípojky a odbočky, přípojky kovové pro trubky, kovová rozdělovací potrubí, kovové spojky na potrubí a trubky, kovové spojky trubkové, kovová silniční svodidla, kovové štetovnice, kovové fitinky pro potrubí na stlačení vzduch, kovové nátrubky, kovové spojky na řetězy, pružiny, kovové výrobky, které nejsou uvedeny v jiných třídách, drobné kovové zboží, surové železo a jeho slitiny, surové železo jako polotovar, železné, ocelové a ocelolitinné odlitky, výrobky oceláren, ocel nezpracovaná nebo jako polotovar pro různé použití, zejména meziprodukty, ingoty, kvádry, kontislitky, předvalky, bloky, bramy, sochory, ploštiny, výrobky válcoven, za tepla válcovaná ocel, zejména kolejnice, kolejnice pro výhybky (jazýkové), kolejnicové spojky, podkladnice, pražce (příslušenství pro železniční svršek), ocelové roury, ocelové trubky, ocelové stožáry, ocelové pásy a pažnice, plochá ocel, pásová a pásková ocel, tyčová ocel kruhová, čtvercová a jiných tvarů, ocelové profily, nosníky, ocelové úhelníky, ocelové dráty, ocelové výztuže (armatury) do betonu (betonářská ocel), tažný materiál, zejména ocelové tyče a drát, leskle tažený drát z legované a nelegované oceli, leskle tažený patentovaný ocelový drát, ocel loupáná; (40) zpracování a úprava materiálů, zejména kovů, kovoobráběčství, hoblování, tváření, lisování, ražení a válcování kovů, svařování, prášková metalurgie, kovářství, slévárenství, tepelné zpracování a povrchová úprava kovů, popouštění kovů, kalení kovů, pokovování a plátování kovových materiálů, elektrolytické pokovování (galvanizace), chromování, kadmiování, poniklování, informace o zpracování materiálů, sestavování materiálů (pro třetí osoby), čištění, rafinace, zpracování, recyklace a likvidace odpadů a nebezpečných odpadů, výroba energie.

(511) 6, 40
(210) O-490705

(111) **325267**
(220) 09.12.2011
(151) 30.05.2012
(540)

COOL LEMON

(730) **Pivovary Staropramen s.r.o.**, Nádražní 43/84, Praha 5, 15000, CZ
(740) Havel, Holásek & Partners s.r.o., Mgr. Ivan Rámeš advokát, Na Florenci 2116/15, Praha 1, Nové Město, 11000
(510) (24) tkaniny a textilní výrobky; (25) oděvy, obuv, kloboučnické zboží; (32) pivo, nealkoholické nápoje; (41) zábavní činnost, výchova, vzdělávání, zábava, sportovní a kulturní aktivity.

(511) 24, 25, 32, 41
(210) O-491033

(111) **325351**
(220) 26.09.2011
(151) 06.06.2012
(540)

Zahrady - Topol

(730) **Lejp Miroslav**, č. p. 212, Lochenice, 50302, CZ
(740) JUDr. Lukáš Jansa, advokát, Sokola Tůmy 743/16, Ostrava - Mariánské Hory, 70900
(510) (31) výrobky zemědělské a zahradnické, rostlinná semena, sadba, sazenice, výpěstky, keře, křoví, stromy (jako rostliny), živé rostliny a přírodní květiny, řezané květiny a rostliny, dekorace z živých a sušených rostlin, květinové vazby, květinové cibule, klíčky semen pro botanické účely, kůra surová, růže (keře), okrasné a ovocné stromy, palmy, travní semena, travní drn, přírodní trávníky; (35) nákup a prodej výrobků uvedených ve třídě 31, zprostředkování obchodu a prodeje výrobků uvedených ve třídě 31; (44) vázání a aranžování květin, navrhování zahrad, zhotovování věnců,

zahradnické služby, zahradnictví, údržba rostlin, projekce - služby zahradní architektury, výsadba a údržba zahrad a parků, budování okrasných jezírek a nádrží, biologické rekultivace, poradenství v oblasti zahradnictví, zprostředkování služeb v oblasti zahradnictví a využití výrobků uvedených ve třídě 31 spadající do této třídy.

(511) 31, 35, 44
(210) O-488970

(111) **325484**
(220) 20.12.2011
(151) 06.06.2012
(540)



(591) Barevná
(730) **Motejl Mike**, 255 Keele St., Toronto M6P-2K1, CA
(740) BOHEMIA PATENT, Ing. Jana Vandělíková, Petrská 1136/12, Praha 1, Nové Město, 11000
(510) (5) výrobky farmaceutické, parafarmaceutické a veterinární, vitamíny a minerály a stopové prvky, dietní a nutriční přípravky a léčiva, medicínální sirupy, výtažky z léčivých bylin a kombinované přípravky vitamínů, minerálů, stopových prvků a bylinných výtažků, potravinové doplňky obohacené vitamíny nebo minerály nebo stopovými prvky, vitamínové přípravky, vitamíny a multivitaminové preparáty, minerály a multiminerálové preparáty, bylinné čaje, léčivé byliny, cukrovinky nebo pastilky nebo tablety nebo tobolky nebo kapsle nebo žvýkačky s léčivými přísadami, dietetické látky upravené pro lékařské účely, minerální vody a dietetické nápoje upravené pro lékařské účely, dietní potraviny upravené pro lékařské účely, doplňky výživové pro lékařské účely, bílkovinné přípravky nebo potrava pro lékařské účely, balzámy a krémy a masti pro lékařské účely, chemické přípravky pro lékařské účely, léčivé oleje, oleje pro lékařské účely, tuky pro lékařské účely, léčivé soli, tinktury pro lékařské účely, bylinné výtažky nebo sirupy, vitamínová a minerální výživa ve formě koncentrátů, proteinové koncentráty jako výživné přídavky k potravinám, droždí pro farmaceutické účely, potravinové doplňky s léčebnými účinky, výživné nebo dietetické přípravky pro lékařské účely pro denní doplnění stravy jako rozpustná strava nebo samostatná směs, která se skládá hlavně z mléka v prášku nebo ze živočišných nebo zeleninových proteinů, také s přídavkem vitamínů nebo minerálů nebo stopových prvků nebo cukru - vše v rámci této třídy.

(511) 5
(210) O-491267

(111) **325537**
(220) 23.09.2011
(151) 13.06.2012
(540)



(591) Barevná
(730) **AXEN, s.r.o.**, Toužimská 1058, Praha 9, Kbely, 19700, CZ
(510) (35) odborné obchodní poradenství, personální poradenství, pomoc při řízení obchodní činnosti, pomoc při řízení obchodních a průmyslových podniků, analýzy nákladů, posuzování efektivnosti provozu a racionalizace práce, podnikové poradenství a podnikový management, fakturace, obchodní nebo podnikové informace, průzkum veřejného mínění, služby

poradenství v obchodní činnosti, poradenství při vedení podniků, zpracování textů, vyhledávání dat v počítačových souborech (pro třetí osoby); (42) hosting webových stránek, tvorba počítačových systémů, tvorba software.

(511) 35, 42
(210) O-488918

(111) **325740**
(220) 14.12.2011
(151) 20.06.2012
(540)

AYAHODA

(730) **Yahoda Jana Ing., MBA**, Bohutín 270 - Rusalka, 26241, CZ
(510) (3) kosmetické přípravky; (14) bižuterie; (25) oděvy, klobouky; (35) propagace, reklama, poradenství pro firmy v oblasti obchodu, marketingu; (41) vzdělávání manažerů a manažerek, individuální koučink, školení i formou zábavy.
(511) 3, 14, 25, 35, 41
(210) O-491121

(111) **325745**
(220) 15.12.2011
(151) 20.06.2012
(540)



(591) Barevná
(730) **PARTIS a.s.**, č. p. 110, Suchovršice, 54232, CZ
(740) **PROPATENT, Ing. Vlasta Sedláčková**, patentový zástupce, Pod Pekařkou 107/1, Praha 4, Podolí, 14700
(510) (9) napájecí zdroje, adaptéry, záložní zdroje.
(511) 9
(210) O-491140

(111) **325881**
(220) 08.11.2011
(151) 27.06.2012
(540)

SRDCE EVROPY
komunikační agentura

(591) Barevná
(730) **SRDCE EVROPY, s.r.o.**, Bořivojova 17, Praha 3, 13000, CZ
(510) (35) agentury umělecké (obchodní vedení -), aktualizování reklamních materiálů, dodavatelské služby pro třetí osoby (nákup výrobků a služeb pro jiné podniky), fotokopírování, komerční informace a rady pro spotřebitele (spotřebitelská poradna), komunikační média (prezentace výrobků v komunikačních médiích) pro účely maloobchodu, kopírování nebo rozmnožování (reprodukce) dokumentů, dokladů a podobně, marketingové studie, obchodní činnost (pomoc při řízení -), obchodní činnost (služby, poradenství v -), obchodní nebo podnikatelský průzkum, obchodní reklama (pro třetí osoby -), organizování výstav (komerčních nebo reklamních), podnikové poradenství a obchodní management, pořádání veletrhů pro obchodní a reklamní účely, pronájem reklamní doby v komunikačních médiích, pronájem reklamních materiálů, pronájem reklamních ploch, průzkum trhu, průzkum veřejného mínění, předvádění (služby modelek) pro

reklamní účely a podporu prodeje, předvádění zboží, příprava inzertních sloupků, psaní reklamních textů, rady pro spotřebitele (komerční informace a rady pro -) (spotřebitelská poradna), reklama, reklama (propagace), reklama on-line v počítačové síti, reklamní agentury, reklamní nebo inzertní materiály (rozšiřování -), reklamní texty (vydávání, zveřejňování, oznámení, vyhlášení, publikování -), rozhlasová reklama, rozšiřování vzorků (zboží), sestavování statistiky, služby (telefonní vzkazy, dotazy), služby v oblasti grafické úpravy pro reklamní účely, služby v oblasti srovnávání cen, styky s veřejností, televizní reklama, umělci (agentury), organizování a vedení kongresů, organizování kulturních nebo vzdělávacích výstav, organizování představení (manažerské služby), organizování soutěží (vzdělávacích nebo zábavných), překladatelské služby, psaní scénářů, rozhlasová zábava, rozhlasové a televizní programy (výroba -), skládání hudby (služby -), titulky (opatrování -), večírky (organizování a plánování -), vydávání elektronických knih a časopisů on-line, vydávání knih, vydávání textů, s výjimkou reklamních nebo náborových, výstavy (organizování kulturních nebo vzdělávacích -), zábava (služby -), živé vystoupení (organizování -); (42) grafický design, navrhování obalů, obalový design, umístování webových stránek, webové servery (pronájem webových serverů), webové stránky (tvorba a správa -).

(511) 35, 41, 42
(210) O-490078

(111) **325906**
(220) 23.11.2011
(151) 27.06.2012
(540)

Toolmax

(730) **Lebeda Václav**, Na Cukavě 1480, Milevsko, 39901, CZ
(510) (6) hřebíky, šrouby, vruty, matky, podložky a podobný kovový spojovací materiál, dráty ocelové a z barevných kovů, dráty svařovací a pájecí, kovádky, kovové skříně a boxy na nářadí, stojany, schody a žebříky kovové, drátěné pletivo; (7) kovo a dřevoobráběcí stroje, spadající do této třídy, zejména elektrické ruční nářadí - vrtačky, ruční kotoučové pily, rozbrušovačky, úhlové brusky, úhlové pily, elektrické šroubováky, sbíjecí kladiva, svařecí stroje, stříkací pistole na barvy, frézky, elektrické hoblíky, kladiva elektrická, kladiva pneumatická, kompresory, pistole lepicí elektrické, vysavače pro suché a mokré použití, motorové elektrické pily, vyžínací elektrické kosačky, vyžínací kosačky na benzinové motory, motorové benzinové pily na dřevo, čerpadla; (8) nářadí a nástroje s ručním pohonem, spadající do této třídy, zejména ruční nářadí, klíče, momentové klíče, ráčny, šroubováky, kleště stípací, kleště kombinované, hasáky, sekyry, kladiva, ruční pily na kov, ruční pily na dřevo, hoblíky na dřevo, pilníky na kov a na dřevo, lopaty, krumpáče, palice, hevery, vyťahovače hřebíků, rýče, srpy, sekáče, vrtáky na kov, vrtáky na dřevo, vrtáky na zdívo a beton, vrtačky ruční, zahradnické nůžky, zvedáky a zdvihadla na ruční ovládní, stahovačky, strojní svěrky a upínače, pákové nůžky, svěrky a svěrky, sklíčidla a jiné nástroje zastávající funkci sklíčidel, nýtovací kleště, ztužidla, výstružníky, výhrubníky, děrovače, frézy, frézovací tmy, závitníky a závitové čelisti.

(511) 6, 7, 8
(210) O-490533

(111) **325907**
(220) 23.11.2011
(151) 27.06.2012
(540)

LEBEDA Tools

(730) **Lebeda Václav**, Na Cukavě 1480, Milevsko, 39901, CZ
(510) (6) hřebíky, šrouby, vruty, podložky a podobný kovový spojovací materiál, dráty ocelové a z barevných kovů, dráty svařovací a pájecí, kovádky, kovové skříně a boxy na nářadí, stojany, schody a žebříky kovové, drátěné

pletivo; (7) kovo a dřevoobráběcí stroje, spadající do této třídy, zejména elektrické ruční nářadí - vrtačky, ruční kotoučové pily, rozbrušovačky, úhlové brusky, úhlové pily, elektrické šroubováky, sbíjecí kladiva, svářečské stroje, stříkací pistole na barvy, frézy, elektrické hoblíky, kladiva elektrická, kladiva pneumatiková, kompresory, pistole lepící elektrické, vysavače pro suché a mokré použití, motorové elektrické pily, vyžínací elektrické kosy, vyžínací kosy na benzinové motory, motorové benzinové pily na dřevo, čerpadla; (8) nářadí a nástroje s ručním pohonem, spadající do této třídy, zejména ruční nářadí, klíče, momentové klíče, ráčny, šroubováky, kleště štípací, kleště kombinované, hasáky, sekery, kladiva, ruční pily na kov, ruční pily na dřevo, hoblíky na dřevo, pilníky na kov a na dřevo, lopaty, krumpáče, palice, hevery, vytahovače hřebíků, rýče, srpy, sekáče, vrtáky na kov, vrtáky na dřevo, vrtáky na zdivo a beton, vrtačky ruční, zahradnické nůžky, zvedáky a zdvihadla na ruční ovládání, stahovačky, strojní svěráky a upínače, pákové nůžky, svěrky a svěráky, sklíčidla a jiné nástroje zastávající funkci sklíčidel, nýtovací kleště, ztužidla, výstružníky, výhrubníky, děrovače, frézy, frézovací tmy, závitníky a závitové čelisti.

(511) 6, 7, 8
(210) O-490534

(111) **325933**
(220) 15.12.2011
(151) 27.06.2012
(540)



(730) **Events Development s.r.o.**, Mlýnská 326/13, Brno, Třtítá, 60200, CZ
(510) (6) armatury kovové do betonu, obecné kovy v surovém a polozpracovaném stavu a jejich slitiny, surové železo, hliník, odlitky kovové, odlitky z litiny, odlitky ze šedé litiny, odlitky z hliníku, modely slévárenské kovové, formy na lití kovů, lešení kovové, lana kovová, obkladové desky a dlaždice kovové, dveře kovové, odolné proti ohni, dveře ocelové, dveře z kujného železa, dveřní rámy kovové, okenní rámy kovové, okna kovová, okenní stavěče, mřížky, haly kovové montované, závěsy kovové, závěsné systémy pro stropní podhledy, panely kovové, kovové stavební dílce, kovové trubky, kovové lišty pro stavbu stropu a zdi, válcované profily z plechu, protlačované profily, kotvy, stavební materiál z válcovaného a litého kovu, kovové stavební konstrukce, kovové těsnění, kovy lehké, kovy ložiskové, kovy obecné ne polozpracované, kovy rafinované, kovy svářečské, kovy tvarované různým způsobem, lisované, ražené, kované, frézované, vrtané, soustružené, kovové mřížky, kování pro stavby nebo pro nábytek, kování dveřní kovové, kování na okna, kování na výrobky stavebního truhlářství, ocel, ocelové konstrukce nepřenositelné a stavební ocelové dílce, ocelové předměty tvarované; (11) zařízení osvětlovací, topná a chladicí, svítidla a osvětlovací soustavy, lampy letovací, lampy velké stojací, lampy bezpečnostní, klimatizační zařízení včetně instalace, zařízení pro vaření, chlazení, sušení, větrání, pro rozvod vody a zařízení sanitární, nádrže tlakové vody, bojler, kamna všech druhů, kotle plynové, kotlové trubky, parní generátory, radiátory; (17) armatury potrubní tlakovzdušné nekovové; (19) stavební materiál nekovový, kámen přírodní a umělý, cement, beton, beton armovaný, betonové desky, betonové okenní sloupky, monolitické betonové konstrukce, vápno, malty, sádra, šterk, kameninové nebo cementové roury, výrobky pro stavbu cest, asfalt, smola, živec, cihly a cihlářské výrobky, přenosné domky nekovové, obkladačky, obkladové desky a dlaždice nekovové, nekovové panely pro obklady stěn, stropní akustické i dekorační podhledy, dveře nekovové, dveře křídlové dřevěné, dveře posuvné, dveřní rámy nekovové, okenní rámy nekovové, stavební panely a desky, stěny dřevěné, panely dřevěné, dřevěné dýhy, dřevěné ostění, dřevo atlasové, dřevo důlní, stavební dřevo, stavební dřevěné polotovary, dřevěné montované stavby, dřevo schopné formování, dřevolepenka pro stavebnictví, podlahy nekovové, podlahy a stropy nekovové pro stavby; (36) strategie finančního plánování a investic, konzultační a poradenské služby v oblasti investičního bankovníctví, finanční konzultační a poradenské služby, poskytování poradenských a konzultačních služeb v oblasti finančního ocenění v oblasti obchodních

společností, zásob, majetku, zařízení, vybavení, poskytování licencí a služeb řízení rizik; (37) provozování benzinových stanic s palivy a mazivy, provádění bytových, občanských, dopravních, inženýrských a průmyslových staveb, ekologických staveb, vodohospodářských staveb, montáže strojních technologických zařízení průmyslových staveb, betonáren, výstavby inženýrských staveb, zejména teplovodů, vodovodů, dopravních staveb, opravy a rekonstrukce staveb včetně údržby, opravy stavebních mechanismů, pronájem stavebního nářadí a jiných stavebních mechanismů, opravy motorových vozidel, opravy karosérií, opravy ostatních dopravních prostředků; (39) doprava stavebních materiálů, stavebních dílců, stavebních mechanismů, speciální přeprava velkorozměrových a těžkých nákladů; (41) vzdělávací služby, zejména příprava mládeže na dělnická povolání, organizace výuky, seminářů, konferencí a praktických cvičení v oblasti podnikání, řízení, přípravy pracovníků, stavební výroby; (42) projektová činnost v investiční a bytové výstavbě, její obstarávání, expertizy a znalecké posudky ve stavebnictví, geologické průzkumy, konzultační a poradenské služby v oblasti ochrany životního prostředí, zejména rozvojové a realizační postupy, kontrola kritérií pro účely plnění požadavků obsažených v zákonech, nařízeních a programech týkajících se ochrany životního prostředí, vývojové a výzkumné práce v oblasti stavebnictví, inženýring.

(511) 6, 11, 17, 19, 36, 37, 39, 41, 42
(210) O-491145

(111) **325934**
(220) 15.12.2011
(151) 27.06.2012
(540)



(591) Barevná
(730) **Events Development s.r.o.**, Mlýnská 326/13, Brno, Třtítá, 60200, CZ
(510) (6) armatury kovové do betonu, obecné kovy v surovém a polozpracovaném stavu a jejich slitiny, surové železo, hliník, odlitky kovové, odlitky z litiny, odlitky ze šedé litiny, odlitky z hliníku, modely slévárenské kovové, formy na lití kovů, lešení kovové, lana kovová, obkladové desky a dlaždice kovové, dveře kovové, odolné proti ohni, dveře ocelové, dveře z kujného železa, dveřní rámy kovové, okenní rámy kovové, okna kovová, okenní stavěče, mřížky, haly kovové montované, závěsy kovové, závěsné systémy pro stropní podhledy, panely kovové, kovové stavební dílce, kovové trubky, kovové lišty pro stavbu stropu a zdi, válcované profily z plechu, protlačované profily, kotvy, stavební materiál z válcovaného a litého kovu, kovové stavební konstrukce, kovové těsnění, kovy lehké, kovy ložiskové, kovy obecné ne polozpracované, kovy rafinované, kovy svářečské, kovy tvarované různým způsobem, lisované, ražené, kované, frézované, vrtané, soustružené, kovové mřížky, kování pro stavby nebo pro nábytek, kování dveřní kovové, kování na okna, kování na výrobky stavebního truhlářství, ocel, ocelové konstrukce nepřenositelné a stavební ocelové dílce, ocelové předměty tvarované; (11) zařízení osvětlovací, topná a chladicí, svítidla a osvětlovací soustavy, lampy letovací, lampy velké stojací, lampy bezpečnostní, klimatizační zařízení včetně instalace, zařízení pro vaření, chlazení, sušení, větrání, pro rozvod vody a zařízení sanitární, nádrže tlakové vody, bojler, kamna všech druhů, kotle plynové, kotlové trubky, parní generátory, radiátory; (17) armatury potrubní tlakovzdušné nekovové; (19) stavební materiál nekovový, kámen přírodní a umělý, cement, beton, beton armovaný, betonové desky, betonové okenní sloupky, monolitické betonové konstrukce, vápno, malty, sádra, šterk, kameninové nebo cementové roury, výrobky pro stavbu cest, asfalt, smola, živec, cihly a cihlářské výrobky, přenosné domky nekovové, obkladačky, obkladové desky a dlaždice nekovové, nekovové panely pro obklady stěn, stropní akustické i dekorační podhledy, dveře nekovové, dveře křídlové dřevěné, dveře posuvné, dveřní rámy nekovové, okenní rámy nekovové, stavební panely a desky, stěny dřevěné, panely dřevěné, dřevěné dýhy, dřevěné ostění, dřevo atlasové, dřevo důlní, stavební dřevo, stavební dřevěné polotovary, dřevěné montované stavby, dřevo schopné formování, dřevolepenka pro stavebnictví, podlahy nekovové, podlahy a stropy nekovové pro stavby; (36) strategie finančního plánování a investic, konzultační a poradenské služby v oblasti investičního bankovníctví, finanční konzultační a poradenské služby, poskytování poradenských a konzultačních služeb v oblasti finančního ocenění v oblasti obchodních

konzultační a poradenské služby v oblasti investičního bankovníctví, finanční konzultační a poradenské služby, poskytování poradenských a konzultačních služeb v oblasti finančního ocenění v oblasti obchodních společností, zásob, majetku, zařízení, vybavení, poskytování licencí a služeb řízení rizik; (37) provozování benzinových stanic s palivy a mazivy, provádění bytových, občanských, dopravních, inženýrských a průmyslových staveb, ekologických staveb, vodohospodářských staveb, montáže strojně technologických zařízení průmyslových staveb, betonáren, výstavby inženýrských staveb, zejména teplovodů, vodovodů, dopravních staveb, opravy a rekonstrukce staveb včetně údržby, opravy stavebních mechanismů, pronájem stavebního nářadí a jiných stavebních mechanismů, opravy motorových vozidel, opravy karosérií, opravy ostatních dopravních prostředků; (39) doprava stavebních materiálů, stavebních dílců, stavebních mechanismů, speciální přeprava velkorozměrových a těžkých nákladů; (41) vzdělávací služby, zejména příprava mládeže na dělnická povolání, organizace výuky, seminářů, konferencí a praktických cvičení v oblasti podnikání, řízení, přípravy pracovníků, stavební výroby; (42) projektová činnost v investiční a bytové výstavbě, její obstarávání, expertizy a znalecké posudky ve stavebnictví, geologické průzkumy, konzultační a poradenské služby v oblasti ochrany životního prostředí, zejména rozvojové a realizační postupy, kontrola kritérií pro účely plnění požadavků obsažených v zákonech, nařízeních a programech týkajících se ochrany životního prostředí, vývojové a výzkumné práce v oblasti stavebnictví, inženýring.

(511) 6, 11, 17, 19, 36, 37, 39, 41, 42
(210) O-491146

(111) **326005**
(220) 31.10.2011
(151) 04.07.2012
(540)



(730) **Domeček - odpady s.r.o.**, Dřevčická 44, Praha 10, 10800, CZ
(740) JUDr. Božena Montagová, advokát, Michalská 432/12, Praha 1, 11000
(510) (39) doprava, balení a skladování zboží, organizování cest; (40) zpracování materiálů.
(511) 39, 40
(210) O-489838

(111) **326280**
(220) 08.11.2011
(151) 18.07.2012
(540)



(730) **Extra Publishing s.r.o.**, Bubeníčkova 9, Brno, 61500, CZ
(510) (16) časopisy (periodika); (35) propagační činnost, reklama; (41) prezentace vizuálního umění nebo literatury veřejnosti pro kulturní a vzdělávací účely.
(511) 16, 35, 41
(210) O-490107

(111) **326725**
(220) 28.03.2012
(151) 08.08.2012
(540)



(591) Barevná
(730) **OBECNÍ PLYNÁRNA, s.r.o.**, třída Míru 1, Český Krumlov, Nádražní Předměstí, 38101, CZ
(510) (35) nákup a prodej elektřiny a plynu, obchodní činnost spojená s dodávkami elektřiny a plynu, zprostředkovatelská činnost v oblasti obchodu s elektřinou a plynem, konzultace a poradenství v oblasti obchodu s energiemi; (39) služby navazující na rozvod a přepravu elektřiny a plynu a služby související s jejich distribucí, zprostředkovatelská činnost v oblasti těchto služeb.

(511) 35, 39
(210) O-493035

(111) **326793**
(220) 12.12.2011
(151) 15.08.2012
(540)



(591) Barevná
(730) **RAIL SERVICE s.r.o.**, Mariánská 11, Sušice, Sušice III, 34201, CZ
(510) (35) reklama (propagace), obchodní činnost (služby, poradenství v oblasti energií), srovnávací služby (v oblasti cen), subdodavatelské služby (obchodní pomoc).
(511) 35
(210) O-491055

(111) **326894**
(220) 05.12.2011
(151) 22.08.2012
(540)

Pool House

(730) **MARIMEX CZ, s.r.o.**, Libušská 221/264, Praha 4 - Libuš, 14200, CZ
(740) BOHEMIA PATENT, Ing. Jana Vandělíková, Petřská 1136/12, Praha 1, Nové Město, 11000
(510) (1) chemické výrobky pro průmyslové a vědecké účely, především chemické výrobky pro čištění, úpravu a dezinfekci vody, chlorování, chemické výrobky pro stabilizaci chloru ve vodě, chemické přípravky ke zvýšení hodnoty pH vody, filtrační kameny, vše v rámci této třídy; (9) přístroje a nástroje k vědeckým a laboratorním účelům, přístroje a zařízení pro měření fyzikálních a chemických vlastností vody, teploty a vlhkosti - v rámci této třídy, tepelné regulátory; (11) zařízení pro chlazení, ohřev, větrání včetně klimatizace, zařízení pro úpravu vzduchu, zařízení pro rozvod a úpravu vody, filtrační zařízení pro úpravu vody, filtrační vložky, vany, parní generátory, s výjimkou generátorů jako součástí strojů, zařízení na výrobu páry, masážní trysky, masážní trysky rotační, kryty na trysky, vany pro sedací koupele, ventilátory, whirlpools - vířivé vany, zvlhčovače vzduchu, sprchy, protiproudové vestavěné a závěsné, odvlhčovače; (19) bazény nekovové, vše včetně součástí a příslušenství, především ochlazovací bazény nekovové, bazény nepěnosné, masážní bazény

nekovové, schody a schůdky nekovové, skokanské prkno do bazénu, zastřešení všeho druhu pro bazény spadající do třídy 19; (28) bazény přenosné, zastřešení všeho druhu pro bazény spadající do třídy.
(511) 1, 9, 11, 19, 28
(210) O-490843

(111) **327468**
(220) 22.02.2012
(151) 19.09.2012
(540)

(111) **327126**
(220) 27.10.2011
(151) 05.09.2012
(540)

Budoart

(730) **Buchtová Fidlerová Tereza**, K Lesu 8a/345, Praha 4, 14200, CZ
(740) Mgr. Martin Buchta, advokát, Václavské náměstí 846/1, Praha 1, Nové Město, 11000
(510) (35) obchodní činnost - služby poradenství při prodeji uměleckých děl, služby poradenství v obchodní činnosti, reklama, reklamní agentury, vedení dražeb, styky s veřejností, výstavy komerční a reklamní (organizování); (36) umělecká díla (oceňování); (41) agentury umělecké (módní), organizování kulturních nebo vzdělávacích výstav, zábava (služby v zábavě).
(511) 35, 36, 41
(210) O-489803



(730) **VESTAV Kladno s.r.o.**, Kročehlavská 1008, Kladno, 27201, CZ
(510) (6) hutní a kovové stavební materiály spadající do této třídy, zejména profily, plechy, jekly, trubky, šrouby, šroubové matice a podobně, výrobky všeho druhu z litých, válcovaných a tažených železných a neželezných kovů, plechů, trubek a drátů, zámečnické výrobky včetně zámečnických výrobků stavebního charakteru, kovové stavební konstrukce, spojovací materiál a klempířské výrobky, vše spadající do této třídy.
(511) 6
(210) O-492854

(111) **327132**
(220) 30.11.2011
(151) 05.09.2012
(540)



(111) **327562**
(220) 01.02.2012
(151) 25.09.2012
(540)

eRmail

(730) **eRmail Company s.r.o.**, Nábřeží SPB 457/30, Ostrava, 70800, CZ
(740) PROPATENT, Ing. Vlasta Sedláčková, patentový zástupce, Pod Pekařkou 107/1, Praha 4, Podolí, 14700
(510) (35) reklama, reklama (propagace), reklama v on-line počítačové síti, reklamní agentury, reklama DirectMail, marketingové studie; (38) elektronická pošta.
(511) 35, 38
(210) O-492250

(591) Barevná
(730) **Precision Tools Service Czech s.r.o.**, Na Radosti 399, Praha 5 - Zličín, 15521, CZ
(740) HAVEL & PARTNERS s.r.o., advokátní kancelář, Mgr. Robert Nešpůrek LL.M., advokát, Na Florenci 2116/15, Praha 1, Nové Město, 11000
(510) (1) chemické výrobky určené pro průmysl, vědy a fotografii, jakož i pro zemědělství, zahradnictví a lesnictví, plastické hmoty v surovém stavu, chemické výrobky určené ke konzervování potravin, tříslicí materiály, lepidla pro průmysl; (7) stroje a obráběcí stroje, motory (s výjimkou motorů pro pozemní vozidla), spojky a transmisní zařízení mimo ty, které jsou pro pozemní vozidla, zemědělské nástroje, kromě nástrojů poháněných ručně; (8) nářadí a nástroje s ručním pohonem; (9) přístroje a nástroje vědecké, optické, přístroje pro vážení, měření, signalizaci, kontrolu (inspekci), záchranu, přístroje a nástroje pro vedení, přepínání, přeměnu, akumulaci, regulaci nebo řízení elektrického proudu, zapisovací pokladny, počítačové stroje, přístroje pro zpracování informací a počítače; (35) propagační činnost, reklama, pomoc při řízení obchodní činnosti, obchodní administrativa, kancelářské práce.
(511) 1, 7, 8, 9, 35
(210) O-490745

(111) **328685**
(220) 06.03.2012
(151) 05.12.2012
(540)



(730) **VÝTAHY VMC s.r.o.**, Kaznějovská 55, Praha 10 - Horní Měcholupy, 10900, CZ
(510) (7) výtahy, výtahové stroje spadající do této třídy včetně výtahů nákladních, plošin a dopravních plošin všeobecně; (35) propagace, reklama, obchodní služby s výtahy, eskalátory, nákladními výtahy, výtahovými zařízeními, se zařízeními pro ovládání výtahů a plošin, s nakládacími rampami a pohyblivými chodníky; (37) montáž, servis, revize, zkoušky, prohlídky a inspekce výtahů, služby týkající se staveb budov a šachet.
(511) 7, 35, 37
(210) O-493246

(111) **328784**
(220) 12.03.2012
(151) 12.12.2012
(540)



(591) Barevná
(730) **RESTAURANT CHARLIE'S WORLD s.r.o.**, Českého červeného kříže
673, Praha 5 - Lipence, 15531, CZ
(740) PROPATENT, Ing. Vlasta Sedláčková, patentový zástupce, Pod Pekařkou
107/1, Praha 4, Podolí, 14700
(510) (35) zprostředkovatelská činnost v oblasti obchodu s výrobky ve tř.1-34,
reklama, propagace a inzercce všemi druhy médií, marketing; (41)
provozování zařízení sloužících k zábavě, vzdělávání, pořádání výchovně-
zábavných a školicích akcí, pořádání pracovních setkání a poskytování
klubových služeb (vše jako klubová činnost); (43) služby spojené s
provozováním pohostinství, restaurace, dočasné ubytování, kavárny, bary,
noční kluby, bistra, rychlé občerstvení, catering, pořádání recepcí a
cateringových akcí.
(511) 35, 41, 43
(210) O-493390

(111) **328788**
(220) 14.03.2012
(151) 12.12.2012
(540)

police.cz

(730) **Česká republika - Ministerstvo vnitra**, Nad Štolou 3, Praha 7, 17034,
CZ
(510) (6) reklamní a propagační výrobky kovové, botičky kovové-znehybnění kol
automobilů, desky pamětní (kovové), dopravní značky (kovové), držadla
(kovová), držadla nožů (kovová), hřebíky, identifikační štítky (kovové),
klíče, kontejnery (kovové), nádoby (jako obal) (kovové), poštovní schránky
(kovové), pouta, reklamní sloupky (kovové), sošky z obecných kovů; (8)
nářadí a nástroje s ručním pohonem, nože, vidličky a lžíce, sečné zbraně,
břitvy, bodáky, čepele, dýky, mačety, meče, obušky, otvíráky konzerv
(neelektrické), policejní obušky, přístroje, šavle, zbraně sečné a bodné; (9)
potápěčské masky, potápěčské oděvy, potápěčské přístroje, potápěčské
rukavice, pravítka (měřicí nástroje), prevence dopravních nehod (odrazové
nášivky na oděvy), přílby ochranné, radary, radiotelefonní zařízení,
rychloměry, tachometry, měřiče rychlosti, signalizační zařízení v případě
požáru, simulátory řízení a ovládání vozidel, snímače obrazu, skenery,
světelná signalizace, blikače, tachometry, měřiče vzdálenosti pro vozidla,
elektronická ukazovátká (světelná), vysílací zařízení, vysílačky, záchranné
přístroje a vybavení, záchranné pásy, záchranné vesty, zaměřovací
dalekohledy, teleskopy pro střelné zbraně; (12) vozidla, dopravní
prostředky pozemní, vzdušné nebo vodní, auta, autobusy, automobily,
balóny, bezpečnostní pásy pro sedadla vozidel, bezpečnostní sedačky pro
děti, čluny, dálkově řízená vozidla (jiná než hračky), elektromobily,
houkačky pro vozidla, jízdní kola, letadla, lodě, motocykly, nákladní auta,
padáky, poplašná zabezpečovací zařízení pro vozidla, přívěsný obytný vůz,
přívěsy (za vozidla), sportovní auta; (13) střelné zbraně, střelivo (munice) a
střely, výbušniny, ohňostroje, kulometry, lovecké střelné zbraně, lučičky
spouští zbraní a pušek, mířidla, hledáčky střelných zbraní, munice pro
střelné zbraně, munice, střelivo, nábojnice, náboje, nábojnicové pouzdro,
nárameníky na zbraně, pažby, pistole (zbraně), plničky nábojnic, plynové
zbraně (slzné), pouzdra na pušky, pušky, pyrotechnické výrobky, revolvery,
rozbušky, slzotvorné zbraně, sportovní střelné zbraně, vzduchové pistole
(zbraně); (14) amulety, brože, hodinky, spony a jehlice do kravaty,
manžetové knoflíky, medaile, medailony, měděné žetony, mince, nádoby
stříbrné, nádoby z drahých kovů, náramky, náušnice, odznaky z drahých
kovů, ozdobné jehlice, ozdoby, prsteny, pozlacené výrobky, spony do
kravat, špendlíky (šperky), špendlíky do kravat, umělecká díla z drahých
kovů; (16) papír, lepenka a výrobky z těchto materiálů, které nejsou
zařazeny do jiných tříd, tiskárenské výrobky, fotografie, papírenské zboží,
učební a vyučovací pomůcky (s výjimkou přístrojů), plastické obaly,
štočky, kancelářské, reklamní a propagační výrobky z papíru, blahopřání,
blahopřání hudební, bloky (papírnické výrobky), brožury, desky, dopisní

papír, etikety, formuláře, fotografie, grafické reprodukce, grafické znaky,
grafiky, guma na mazání, kancelářské potřeby, karty, knihy, lepenka
(výrobky z ní), lepty, lístky, mapy, nálepky, noviny, nože na papír, obálky,
obaly na spisy, oběžníky, obtisky, oznámení, papír dopisní, papírové
ubrousky, páska lepicí, pastelky, pečete, periodika, plakáty, psací podložky,
podušky na razítkování, pohlednice, praporky, pravítka, prospekty,
příručky, publikace, razítka, ročenky, samolepky, štítky pro adresy, těžítka,
tikety, tiskopisy, záložky do knih, zpěvníky; (18) kůže, imitace kůže,
výrobky z těchto materiálů, kufr a zavazadla, deštníky, slunečníky, hole,
aktovky, batohy, brašny, klíčenky, náhubky, nášivky v rámci této třídy,
obaly na oděvy (cestovní), pásy (kožené), peněženky, postroje, ruksaky,
řemínky, sáčky jako obaly (kožené); (21) sklo, porcelán a výrobky z nich,
lahve; (24) propagační a reklamní výrobky z tkaniny a textilií v rámci této
třídy; (25) oděvy, obuv, kloboučnické zboží, barety, bundy, čapky, čelenky,
čepice, kabáty, kalhoty, kapuce, kombinézy, kostýmy, obleky, košile,
oblečení, pláštěnky, ponožky, prádlo, pulovry, punčocháče, rukavice, saka,
uniformy, svetry, bundy sportovní, šály; (26) výšivky, knoflíky, špendlíky;
(28) hry, hračky, vánoční ozdoby, autička, autička na hraní, automobilové
modely zmenšené, hry společenské, loutky, míče; (30) cukr, cukrovinky,
bonbóny, čaj, čokoláda, mandle, nápoje kávové, kakaové, čokoládové,
nápoje na bázi čaje, příchutě do nápojů, jiné než esence, žvýkačky; (32)
minerální vody, nealkoholické nápoje, ostatní nápoje v rámci této třídy,
šťávy ovocné, sirupy; (34) zápalky, křesadla, tabatěrky; (35) propagační
činnost, reklama, obchodní administrativa, kancelářské práce, nábor
zaměstnanců, personální poradenství, překlady a systemizace informací do
počítačových databází, poradenství odborné obchodní, personální, při
vedení podniků, v obchodní činnosti, podnikové (obchodní management),
průzkum obchodní, průzkum trhu, průzkum veřejného mínění, příprava
mezd a výplatních listin, reklama (propagace), pronájem, aktualizování,
zasílání reklamních materiálů zákazníkům, rozšiřování letáků, prospektů,
tisků a vzorků zákazníkům, sekretářské služby, správa hotelů, styky s
veřejností, televizní reklama, testování (psychologické) pro výběr
zaměstnanců, venkovní reklama, zaměstnanci (nábor); (36) správa, správa
majetku, správa nemovitostí; (38) spoje (komunikace), poskytování a
zprostředkování informací prostřednictvím sítí elektronických komunikací,
elektronická pošta, komunikace (telefonní), mobilní telefony (komunikace),
počítačová komunikace, posílání zpráv, přenos faxem, přenos zpráv a
obrázků pomocí počítačů, telefonické služby, telekonference; (39) doprava,
doručovací služby, kurýrní služby, parkovací plochy (pronájem),
přprava; (41) výchova, vzdělávání, sportovní a kulturní aktivity, internátní
školy, prázdninové tábory, konference, muzea, školení (pořádání a řízení),
školení, vyučování, školství, tělesná výchova, výcvik, vydávání
elektronických knih a časopisů on-line, vydávání knih, vyučování,
vzdělávání, živé vystoupení, vydavatelská a nakladatelská činnost, pořádání
vzdělávacích akcí za účelem předcházení trestné činnosti; (42) vědecké a
technologické služby a související výzkum a projektování, analytické a
výzkumné služby, navrhování a vývoj počítačového hardwaru a softwaru,
aktualizace počítačových programů, analýzy chemické, expertízy, fyzikální
(výzkum), hosting webových stránek, chemické analýzy, chemický
výzkum, instalace počítačových programů, inženýrské práce (expertízy),
ověřování pravosti uměleckých děl, výzkum (biologický), výzkum
(fyzikální), výzkum (geologický), výzkum (bakteriologický), výzkum v
oblasti chemie, výzkum v oblasti kosmetiky, výzkum v oboru strojírenství,
webové stránky (tvorba a správa), zkoušky materiálů; (43) služby zajišťující
stravování a nápoje, dočasné ubytování, bufety, hotelové služby, hotely,
jidelny a závodní jidelny, provoz hotelového ubytování, provozování
kempů, restaurace; (45) právní služby, pátrání, bezpečnostní služby pro
ochranu majetku a jednotlivců, detektivní kanceláře, kontrola pro
bezpečnostní účely, kontrola zavazadel pro bezpečnostní účely, pátrání po
nezvěstných osobách, strážní hlídka, vyhledávání informací o předcích
osob, zajišťování ochrany osob, ostraha a ochrana majetku, doprovod,
hlídací noční služba, osobní strážce, poradenství v oblasti bezpečnosti,
ochrana bezpečnosti osob a majetku a veřejného pořádku, zabezpečování
úkolů na úseku vnitřního pořádku a bezpečnosti.

(511) 6, 8, 9, 12, 13, 14, 16, 18, 21, 24, 25, 26, 28, 30, 32, 34, 35, 36, 38, 39, 41,
42, 43, 45
(210) O-493474

(111) **328789**
(220) 14.03.2012
(151) 12.12.2012
(540)

www.policie.cz

(730) Česká republika - Ministerstvo vnitra, Nad Štolou 936/3, Praha 7, 17034, CZ

(510) (6) reklamní a propagační výrobky kovové, botičky kovové-znehybnění kol automobilů, desky pamětní (kovové), dopravní značky (kovové), držadla (kovová), držadla nožů (kovová), hřebíky, identifikační štítky (kovové), klíče, kontejnery (kovové), nádoby (jako obal) (kovové), poštovní schránky (kovové), pouta, reklamní sloupky (kovové), sošky z obecných kovů; (8) nářadí a nástroje s ručním pohonem, nože, vidličky a lžice, sečné zbraně, břitvy, bodáky, čepele, dýky, mačety, meče, obušky, otvíráky konzerv (neelektrické), policejní obušky, přístroje, šavle, zbraně sečné a bodné; (9) potápěčské masky, potápěčské oděvy, potápěčské přístroje, potápěčské rukavice, pravítka (měřicí nástroje), prevence dopravních nehod (odrazové nášivky na oděvy), přílby ochranné, radary, radiotelefonní zařízení, rychloměry, tachometry, měřiče rychlosti, signalizační zařízení v případě požáru, simulátory řízení a ovládání vozidel, snímače obrazu, skenery, světelná signalizace, blikáče, tachometry, měřiče vzdálenosti pro vozidla, elektronická ukazovátka (světelná), vysílací zařízení, vysílačky, záchranné přístroje a vybavení, záchranné pásy, záchranné vesty, zaměřovací dalekohledy, teleskopy pro střelné zbraně; (12) vozidla, dopravní prostředky pozemní, vzdušné nebo vodní, auta, autobusy, automobily, balóny, bezpečnostní pásy pro sedadla vozidel, bezpečnostní sedačky pro děti, čluny, dálkově řízená vozidla (jiná než hračky), elektromobily, houkačky pro vozidla, jízdní kola, letadla, lodě, motocykly, nákladní auta, padáky, poplašná zabezpečovací zařízení pro vozidla, přívěsný obytný vůz, přívěsy (za vozidla), sportovní auta; (13) střelné zbraně, střelivo (munice) a střely, výbušniny, ohňostroje, kulometry, lovecké střelné zbraně, lučičky spouští zbraní a pušek, mířidla, hledáčky střelných zbraní, munice pro střelné zbraně, munice, střelivo, nábojnice, náboje, nábojnicové pouzdro, nárameníky na zbraně, pažby, pistole (zbraně), plničky nábojnic, plynové zbraně (slzné), pouzdra na pušky, pušky, pyrotechnické výrobky, revolyvy, rozbušky, sletovné zbraně, sportovní střelné zbraně, vzduchové pistole (zbraně); (14) amulety, brože, hodinky, spony a jehlice do kravaty, manžetové knoflíky, medaile, medailony, měděné žetony, mince, nádoby stříbrné, nádoby z drahých kovů, náramky, náušnice, odznaky z drahých kovů, ozdobné jehlice, ozdoby, prsteny, pozlacené výrobky, spony do kravat, špendlíky (šperky), špendlíky do kravat, umělecká díla z drahých kovů; (16) papír, lepenka a výrobky z těchto materiálů, které nejsou zařazeny do jiných tříd, tiskárenské výrobky, fotografie, papírenské zboží, učební a vyučovací pomůcky (s výjimkou přístrojů), plastické obaly, štočky, kancelářské, reklamní a propagační výrobky z papíru, blahopřání, blahopřání hudební, bloky (papírnické výrobky), brožury, desky, dopisní papír, etikety, formuláře, fotografie, grafické reprodukce, grafické znaky, grafiky, gummy na mazání, kancelářské potřeby, karty, knihy, lepenka (výrobky z ní), lepty, lístky, mapy, nálepky, noviny, nože na papír, obálky, obaly na spisy, oběžníky, obtisky, oznámení, papír dopisní, papírové ubrousky, páska lepicí, pastelky, pečete, periodika, plakáty, psací podložky, podušky na razítkování, pohlednice, praporečky, pravítka, prospekty, příručky, publikace, razítka, ročenky, samolepky, štítky pro adresy, těžítka, tikety, tiskopisy, záložky do knih, zpěvníky; (18) kůže, imitace kůže, výrobky z těchto materiálů, kufrů a zavazadel, deštníky, slunečníky, hole, aktovky, batohy, brašny, klíčenky, náhubky, nášivky v rámci této třídy, obaly na oděvy (cestovní), pásky (kožené), peněženky, postroje, rucksaky, řemínky, sáčky jako obaly (kožené); (21) sklo, porcelán a výrobky z nich, lahve; (24) propagační a reklamní výrobky z tkaniny a textilií v rámci této třídy; (25) oděvy, obuv, kloboučnické zboží, baret, bundy, čapky, čelenky, čepice, kabáty, kalhoty, kapuce, kombinézy, kostýmy, obleky, košile, oblečení, pláštěnky, ponožky, prádlo, pulovry, punčocháče, rukavice, saka, uniformy, svetry, bundy sportovní, šály; (26) výšivky, knoflíky, špendlíky; (28) hry, hračky, vánoční ozdoby, autička, autička na hraní, automobilové modely zmenšené, hry společenské, loutky, míče; (30) cukr, cukrovinky, bonbóny, čaj, čokoláda, mandle, nápoje kávové, kakaové, čokoládové, nápoje na bázi čaje, příchutě do nápojů, jiné než esence, žvýkačky; (32) minerální vody, nealkoholické nápoje, ostatní nápoje v rámci této třídy, šťávy ovocné, sirupy; (34) zápalky, křesadla, tabatěrky; (35) propagační činnost, reklama, obchodní administrativní, kancelářské práce, nábor zaměstnanců, personální poradenství, překlad a systemizace informací do počítačových databází, poradenství odborné obchodní, personální, při vedení podniků, v obchodní činnosti, podnikové (obchodní management), průzkum obchodní, průzkum trhu, průzkum veřejného mínění, příprava mezd a výplatních listin, reklama (propagace), pronájem, aktualizování, zaslání reklamních materiálů zákazníkům, rozšiřování letáků, prospektů,

tisků a vzorků zákazníkům, sekretářské služby, správa hotelů, styky s veřejností, televizní reklama, testování (psychologické) pro výběr zaměstnanců, venkovní reklama, zaměstnanci (nábor); (36) správa, správa majetku, správa nemovitostí; (38) spoje (komunikace), poskytování a zprostředkování informací prostřednictvím sítí elektronických komunikací, elektronická pošta, komunikace (telefonní), mobilní telefony (komunikace), počítačová komunikace, posílání zpráv, přenos faxem, přenos zpráv a obrázků pomocí počítačů, telefonické služby, telekonference; (39) doprava, doručovací služby, kurýrní služby, parkovací plochy (pronájem), přeprava; (41) výchova, vzdělávání, sportovní a kulturní aktivity, internátní školy, prázdninové tábory, konference, muzea, školení (pořádání a řízení), školení, vyučování, školství, tělesná výchova, výcvik, vydávání elektronických knih a časopisů on-line, vydávání knih, vyučování, vzdělávání, živé vystoupení, vydavatelská a nakladatelská činnost, pořádání vzdělávacích akcí za účelem předcházení trestné činnosti; (42) vědecké a technologické služby a související výzkum a projektování, analytické a výzkumné služby, navrhování a vývoj počítačového hardwaru a softwaru, aktualizace počítačových programů, analýzy chemické, expertízy, fyzikální (výzkum), hosting webových stránek, chemické analýzy, chemický výzkum, instalace počítačových programů, inženýrské práce (expertízy), ověřování pravosti uměleckých děl, výzkum (biologický), výzkum (fyzikální), výzkum (geologický), výzkum (bakteriologický), výzkum v oblasti chemie, výzkum v oblasti kosmetiky, výzkum v oboru strojírenství, webové stránky (tvorba a správa), zkoušky materiálů; (43) služby zajišťující stravování a nápoje, dočasné ubytování, bufety, hotelové služby, hotely, jídelny a závodní jídelny, provoz hotelového ubytování, provozování Kempů, restaurace; (45) právní služby, pátrání, bezpečnostní služby pro ochranu majetku a jednotlivců, detektivní kanceláře, kontrola pro bezpečnostní účely, kontrola zavazadel pro bezpečnostní účely, pátrání po nezvěstných osobách, strážní hlídka, vyhledávání informací o předcích osob, zajišťování ochrany osob, ostraha a ochrana majetku, doprovod, hlídání noční služba, osobní strážce, poradenství v oblasti bezpečnosti, ochrana bezpečnosti osob a majetku a veřejného pořádku, zabezpečování úkolů na úseku vnitřního pořádku a bezpečnosti.

(511) 6, 8, 9, 12, 13, 14, 16, 18, 21, 24, 25, 26, 28, 30, 32, 34, 35, 36, 38, 39, 41, 42, 43, 45

(210) O-493475

(111) **329150**
(220) 10.05.2012
(151) 09.01.2013
(540)

CONATO

(730) Conad, s.r.o., Rubešova 551, Benešov, 25601, CZ
(510) (1) lepidla pro průmysl; (2) barvy, nátěry, laky, barviva, mořidla, lazury, oleje na dřevo; (17) izolační materiály.
(511) 1, 2, 17
(210) O-495045

(111) **329631**
(220) 22.08.2011
(151) 06.02.2013
(540)

ETTER DESTILLERE

(730) STOCK PLZEŇ – BOŽKOV s.r.o., Palirenská 641/2, Plzeň - Božkov, 32600, CZ
(740) ZIVKO MJATOVIĆ & PARTNERS s.r.o., Jugoslávských partyzánů 639/26, Praha 6, Bubeneč, 16000
(510) (33) alkoholické nápoje (s výjimkou pív).
(511) 33
(210) O-494645

(111) **329716**
(220) 26.04.2012
(151) 13.02.2013
(540)



- (730) **CZECH PACKAGING INSTITUTE SYBA s.r.o.**, Valdov 75, Nová Paka, 50901, CZ
(740) Ing. Jarmila Javoříková, Slunečná 4566, Zlín, 76005
(510) (16) výrobky z papíru všeho druhu spadající do této třídy, papír všeho druhu, papír balicí/obalový, lepenka (kartón), kartonážní výrobky, zejména obaly výrobků/produktů, papírenské potřeby spadající do této třídy, lepidla na papír, psací a kancelářské potřeby spadající do této třídy, obalové fólie pro balení výrobků z polyethylenu či jiných plastických hmot, periodické a neperiodické tiskoviny, letáky, brožury, časopisy, knihy, fotografie, odborné publikace v oboru systémů/technologií balení; (35) organizování a pořádání komerčních-prodejních a reklamních/předváděcích akcí a výstav, zejména v oblasti obalů a obalové techniky, obchodní semináře, předvádění produktů nebo výrobků, distribuce reklamních materiálů a vzorků výrobků nebo obalů výrobků, reklamní a marketingová činnost, průzkumy trhu, inzerce, kopírování dokumentů, služby obchodních databank, ruční i automatizované zpracování a správa obchodních dat, obchodní statistiky, služby administrativní správy a organizačně hospodářské povahy, poskytování obchodních informací, podnikatelské konzultace a informace, obchodní zastoupení jiných podnikatelských subjektů, grafické činnosti pro reklamní účely; (41) vydavatelská a nakladatelská činnost, vydávání odborných publikací v oboru systémů/technologií balení, elektronické publikování, školicí a vzdělávací činnosti, zejména v oblasti obalového průmyslu, vzdělávací semináře, organizování a pořádání soutěží v oblasti designu a grafiky obalů výrobků, organizování a pořádání kulturních, společenských, zábavních nebo sportovních akcí a výstav, organizování a pořádání soutěží vzdělávacího, kulturního, zábavního a společenského charakteru; (42) průmyslový a grafický design, design obalů výrobků, grafické činnosti (služby v oblasti grafické úpravy, jiné než pro reklamní účely) počítačová grafika (tvorba), analytické a konzultační činnosti ve smyslu sdružování a prosazování zájmů subjektů činných v sektoru balení, obalů, obalových prostředků, balících materiálů, balících strojů a také zájmů výrobců baleného zboží týkající se balení jejich výrobků, poradenské, konzultační a zprostředkovatelské služby v oblasti výzkumu systémů/technologií balení - v obalovém průmyslu, certifikace, zkoušková/testovací činnost, inženýrská a projektová činnost v systémech balení, tvorba software - programování počítačů pro oblast systémů/technologií balení, návrh norem v obalovém průmyslu.
(511) 16, 35, 41, 42
(210) O-494755

(111) **336626**
(220) 13.06.2011
(151) 26.02.2014
(540)



- (730) **COQUI WORLD s.r.o.**, Vyšehradská 1349/2, Praha, 12800, CZ
(740) PROPATENT, JUDr. Matěj Sedláček, Pod Pekařkou 107/1, Praha 4, Podolí, 14700
(510) (18) tašky, kabelky, batohy, peněženky, deštníky, klíčenky- v rámci této třídy; (25) obuv; (28) hračky.
(511) 18, 25, 28
(210) O-486443

(111) **339066**
(220) 20.06.2011
(151) 09.07.2014
(540)

Válka s mloky

- (730) **Ostrouchov Petr**, Jižní III. 24/806, Praha 4, 14100, CZ
(740) Dana Lukajová, patentový zástupce, Voršilská 10, Praha 1, 11000
(510) (9) aparáty pro záznam, uchování, převod, přenos nebo reprodukci zvuku nebo obrazu, přístroje pro zpracování informací a počítače, reklamní světelné přístroje, programové vybavení pro počítače, software, elektronické databáze a databázové produkty, informace a data a databáze a záznamy v elektronické podobě, elektronické nebo datové nebo informační nebo komunikační nebo výpočetní sítě včetně jednotlivých součástí a náhradních dílů obsažených ve třídě 9, multimedialní aplikace; (38) telekomunikace, služby umožňující komunikaci jedné osoby s druhou, televizní vysílání, rozhlasové vysílání, digitální vysílání, telematika, šíření, výměna nebo získávání zpráv a informací, šíření informací, informační služby v oblasti telekomunikací, informační kancelář, poskytování informačních služeb prostřednictvím počítačů, pronájem komunikačních míst; (41) soutěžní a zábavní činnost, výroba a organizování zábavních nebo kulturních představení, organizace společenských a kulturních akcí, organizace, provozování a provádění her a soutěží i veřejných, agenturní činnost v oblasti kultury, zprostředkování v oblasti kultury, zábavy a sportu, pronájem a půjčování audiopřístrojů, videopřístrojů, videorekordérů, videokamer, fotoaparátů, promítaček, rozhlasových a televizních přijímačů, pronájem a půjčování kulturních a vzdělávacích potřeb a přístrojů, půjčování a pronájem obrazů a dekorací.
(511) 9, 38, 41
(210) O-486646

(111) **348039**
(220) 06.05.2011
(151) 26.08.2015
(540)



- (591) Barevná
(730) **Marková Lucie**, Pechlátova 334/1a, Praha 5, Radlice, 15000, CZ
(740) Advokátní kancelář Mgr. Ing. Ondřej Kolář, Mgr. Ing. Ondřej Kolář, Kazašská 1425/8, Praha 10, Vršovice, 10100
(510) (35) vyhledávání dat v počítačových souborech (pro třetí osoby), informace obchodní nebo podnikatelské, obchodní nebo podnikatelský průzkum,

obchodní reklama pro třetí osoby, systemizace informací do počítačových databází, prezentace výrobků v komunikačních médiích pro účely maloobchodu, pronájem reklamní doby v komunikačních médiích, pronájem reklamních materiálů, pronájem reklamních ploch, průzkum obchodní, průzkum veřejného mínění, předvádění zboží, překlad informací do počítačových databází, reklama, reklama (propagace), reklama on-line v počítačové síti, reklamní materiály (aktualizování), reklamní materiály (zasílání zákazníkům), reklamní materiály (rozšiřování) zákazníkům (letáky, prospekty, tisky, vzorky), psaní reklamních textů, vydávání, zveřejňování, oznámení, vyhlášení a publikování reklamních textů, rozšiřování reklamních nebo inzertních materiálů, sestavování statistiky, televizní reklama, vedení kartoték v počítači, vydávání reklamních nebo náborových, propagačních a inzertních textů, vyhledávání sponzorů; (38)

komunikace pomocí počítačových terminálů, počítačová komunikace, poskytování internetových diskusních fór, poskytování přístupu k databázím, pošta elektronická, přenos zpráv a obrázků pomocí počítačů, přenos zpráv a obrazových informací pomocí počítače, telekonference (služby dálkových konferencí), televizní vysílání, vysílání kabelové televize; (40) dámské krejčovství, lemování oděvů, pánské krejčovství, úprava a zpracování textilu, textilie (úprava), úprava oděvů; (41) filmové projekce, filmová tvorba, fotografování, organizování soutěží vzdělávacích nebo zábavných; (42) oděvní návrhářství.

(511) 35, 38, 40, 41, 42

(210) O-485485

Zániky ochranných známek uplynutím doby platnosti

Kapitola obsahuje údaje o ochranných známkách, které zanikly uplynutím doby platnosti podle ustanovení § 29 odst. 1 zákona č. 441/2003 Sb.

Číslo zápisu (111)	Číslo přihlášky (210)	Datum zániku (141)
150392	23523	25.09.2020
155501	23081	17.09.2020
168729	58753	26.09.2020
168731	58755	26.09.2020
169123	58717	25.09.2020
169270	58687	21.09.2020
169285	58650	19.09.2020
169291	58685	21.09.2020
169442	58778	28.09.2020
171489	58620	17.09.2020
234553	159202	19.09.2020
234554	159291	21.09.2020
234556	159316	21.09.2020
234558	159318	21.09.2020
235301	159417	26.09.2020
235302	159418	26.09.2020
235303	159460	27.09.2020
236290	159180	18.09.2020
236291	159292	21.09.2020
236294	159324	21.09.2020
236968	159278	21.09.2020
236969	159328	21.09.2020
236973	159376	25.09.2020
236974	159377	25.09.2020
236975	159412	26.09.2020
236981	159445	27.09.2020
236983	159452	27.09.2020
237751	159189	19.09.2020
237752	159190	19.09.2020
237753	159191	19.09.2020
237758	159205	19.09.2020
237765	159319	21.09.2020
237772	159367	22.09.2020
237775	159397	25.09.2020
237779	159403	25.09.2020
237783	159409	25.09.2020
238467	159148	18.09.2020
238468	159149	18.09.2020
238469	159150	18.09.2020
238472	159187	19.09.2020
238481	159285	21.09.2020
238484	159321	21.09.2020
239112	155607	25.09.2020
239267	159157	18.09.2020
239272	159177	18.09.2020
239276	159263	20.09.2020
239277	159264	20.09.2020
239282	159342	22.09.2020
239294	159457	27.09.2020

Číslo zápisu (111)	Číslo přihlášky (210)	Datum zániku (141)
239296	159461	27.09.2020
240105	159210	20.09.2020
240107	159239	20.09.2020
240108	159240	20.09.2020
240109	159255	20.09.2020
240110	159256	20.09.2020
240125	159438	27.09.2020
240948	159146	18.09.2020
241942	159217	20.09.2020
241944	159381	25.09.2020
251233	159243	20.09.2020
252969	159453	27.09.2020
254140	159247	20.09.2020
258699	159395	25.09.2020
316328	479633	21.09.2020
316448	479512	16.09.2020
316449	479732	24.09.2020
316565	479493	16.09.2020
316571	479603	20.09.2020
316572	479611	21.09.2020
316675	479651	22.09.2020
316679	479709	24.09.2020
316680	479735	24.09.2020
316681	479754	27.09.2020
316758	479662	22.09.2020
316760	479667	22.09.2020
316883	479638	22.09.2020
316884	479639	22.09.2020
316886	479641	22.09.2020
316888	479726	24.09.2020
316889	479730	24.09.2020
316890	479753	25.09.2020
316892	479760	27.09.2020
316893	479764	27.09.2020
316894	479774	27.09.2020
316990	479636	21.09.2020
316991	479656	22.09.2020
316992	479657	22.09.2020
316993	479658	22.09.2020
316995	479712	24.09.2020
316996	479713	24.09.2020
316997	479714	24.09.2020
316998	479715	24.09.2020
316999	479718	24.09.2020
317000	479719	24.09.2020
317001	479720	24.09.2020
317079	479677	22.09.2020
317080	479686	23.09.2020
317085	479705	23.09.2020

Číslo zápisu (111)	Číslo přihlášky (210)	Datum zániku (141)
317090	479786	27.09.2020
317091	479787	27.09.2020
317164	479606	20.09.2020
317165	479607	20.09.2020
317166	479669	22.09.2020
317266	479533	17.09.2020
317267	479540	17.09.2020
317268	479542	17.09.2020
317270	479549	17.09.2020
317275	479577	20.09.2020
317277	479581	20.09.2020
317278	479616	21.09.2020
317281	479649	22.09.2020
317283	479668	22.09.2020
317287	479676	22.09.2020
317289	479739	24.09.2020
317291	479751	24.09.2020
317292	479763	27.09.2020
317293	479783	27.09.2020
317379	479491	16.09.2020
317380	479519	16.09.2020
317381	479521	16.09.2020
317382	479529	16.09.2020
317383	479530	16.09.2020
317384	479571	20.09.2020
317390	479665	22.09.2020
317391	479716	24.09.2020
317396	479737	24.09.2020
317493	479536	17.09.2020
317494	479552	17.09.2020
317495	479563	17.09.2020
317496	479566	20.09.2020
317498	479679	22.09.2020
317562	479576	20.09.2020
317606	479537	17.09.2020
317608	479554	17.09.2020
317609	479567	17.09.2020
317611	479579	20.09.2020
317612	479644	22.09.2020
317613	479681	22.09.2020
317614	479687	23.09.2020
317615	479722	24.09.2020
317705	479541	17.09.2020
317707	479587	20.09.2020
317834	479604	20.09.2020
317835	479605	20.09.2020
317837	479652	22.09.2020
317970	479584	20.09.2020
317971	479585	20.09.2020

Číslo zápisu (111)	Číslo přihlášky (210)	Datum zániku (141)
317979	479762	27.09.2020
318073	479654	22.09.2020
318076	479775	27.09.2020
318078	479782	27.09.2020
318163	479518	16.09.2020
318164	479660	22.09.2020
318165	479661	22.09.2020
318272	479090	16.09.2020
318273	479091	17.09.2020
318276	479544	17.09.2020

Číslo zápisu (111)	Číslo přihlášky (210)	Datum zániku (141)
318711	479570	17.09.2020
318712	479708	23.09.2020
318870	479514	16.09.2020
318872	479746	24.09.2020
319138	479592	20.09.2020
319139	479613	21.09.2020
319280	479582	20.09.2020
319609	479614	21.09.2020
319610	479624	21.09.2020
320106	479597	20.09.2020

Číslo zápisu (111)	Číslo přihlášky (210)	Datum zániku (141)
320299	479494	16.09.2020
320300	479698	23.09.2020
320302	479747	24.09.2020
320303	479748	24.09.2020
320684	479772	27.09.2020
320779	479653	22.09.2020
322158	479625	21.09.2020
325043	479562	17.09.2020
326093	479683	23.09.2020
326484	494355	21.09.2020

Změny vlastníků ochranných známek

Kapitola obsahuje údaje o ochranných známkách, které byly převedeny nebo přešly ve smyslu ustanovení § 15 odst. 1, 2 a § 16 zákona č. 441/2003 Sb. na jiného vlastníka v rozsahu všech zapsaných výrobků nebo služeb.

Číslo zápisu (111)	Dřívější vlastník (770)	Nynější vlastník (730)	S účinností od (580)
170949	PSG Služby a.s., Napajedelská 1552, Otrokovice, 76502, CZ	PSG Direction s.r.o., Napajedelská 1637, Otrokovice, 76502, CZ	11.05.2021
198384	GoodPRO, s.r.o., Plzeňská 297, Zbůch, 33022, CZ	VOCHOC TRADE, s.r.o., Plzeňská 297, Zbůch, 33022, CZ	11.05.2021
200720	GoodPRO, s.r.o., Plzeňská 297, Zbůch, 33022, CZ	VOCHOC TRADE, s.r.o., Plzeňská 297, Zbůch, 33022, CZ	11.05.2021
207119	PSG Služby a.s., Napajedelská 1552, Otrokovice, 76502, CZ	PSG Direction s.r.o., Napajedelská 1637, Otrokovice, 76502, CZ	11.05.2021
220455	LSC Communications US, LLC, 191 N.Wacker Drive, Chicago, IL, US	TOP Products LLC, 4101 Winfield Road, Warrenville, IL, US	11.05.2021
222683	Borgis - reklamní a výtvarné studio, s r.o., Gen. Hladů 18, Nový Jičín, 74101, CZ	Cykloart s.r.o., Česká 318/1, Koprivnice, 74221, CZ	11.05.2021
241497	Kaba Mas LLC, 749 West Short Street, Lexington, KY, US	Dorma USA, Inc., 100 Dorma Drive, Reamstown 17567, PA, US	10.05.2021
243275	Blažek Glass s.r.o., Olbrachtova 600/II, Poděbrady, 29001, CZ	Crystal BOHEMIA, a.s., Jiráskova 223/19, Poděbrady, Poděbrady III, 29001, CZ	10.05.2021
243276	Blažek Glass s.r.o., Olbrachtova 600/II, Poděbrady, 29001, CZ	Crystal BOHEMIA, a.s., Jiráskova 223/19, Poděbrady, Poděbrady III, 29001, CZ	10.05.2021
245247	ADRE GROUP, spol. s r. o., Staříč 530, 73943, CZ	ŠUBERT Group s.r.o., Antonínov 636, Brušperk, 73944, CZ	10.05.2021
252187	Ing. Miroslav Silný - FORT, Kaplanova 1775/1C, Kroměříž, 76701, CZ	FORT-KM s.r.o., Hulínská 2193/2a, Kroměříž, 76701, CZ FORT- PLASTY s.r.o., Hulínská 2193/2a, Kroměříž, 76701, CZ	11.05.2021
254471	Jiří Zajíček, Okružní 2301, Pelhřimov, 39301, CZ	Kolanda Jaroslav, Na Fialce I 1504/9, Praha 6, Řepy, 16300, CZ	05.05.2021
257698	ADRE GROUP, spol. s r. o., Staříč 530, Staříč, 73943, CZ	ŠUBERT Group s.r.o., Antonínov 636, Brušperk, 73944, CZ	10.05.2021
261217	Jiří Zajíček, Okružní 2301, Pelhřimov, 39301, CZ	Kolanda Jaroslav, Na Fialce I 1504/9, Praha 6, Řepy, 16300, CZ	05.05.2021
263247	ADRE GROUP, spol. s r. o., Staříč 530, Staříč, 73943, CZ	ŠUBERT Group s.r.o., Antonínov 636, Brušperk, 73944, CZ	10.05.2021
263248	ADRE GROUP, spol. s r. o., Staříč 530, Staříč, 73943, CZ	ŠUBERT Group s.r.o., Antonínov 636, Brušperk, 73944, CZ	10.05.2021
265464	ADRE GROUP s.r.o., Staříč 530, Staříč, 73943, CZ	ŠUBERT Group s.r.o., Antonínov 636, Brušperk, 73944, CZ	10.05.2021
281262	Dívka z.s., Vojenova 2481/7, Praha 8, Libeň, 18000, CZ	Sklenářová Kristýna, Mezitraťová 234/9, Praha 9, Hrdlořezy, 19000, CZ	10.05.2021
314675	mitsui & Co., LTD., 2-1 Ohtemachi 1-chome, Chiyoda-ku, Tokyo, JP	MITSUI Bussan I-FASHION LTD., 3-6-12 KITA AOYAMA, MINATO-KU, TOKYO, JP	10.05.2021
319177	Prague Property Management, a.s., Werichova 1145, Praha 5, 15000, CZ	FLAT SERVICE s.r.o., Václavské náměstí 846/1, Praha 1, Nové Město, 11000, CZ	10.05.2021
319178	Prague Property Management, a.s., Werichova 1145, Praha 5, 15000, CZ	FLAT SERVICE s.r.o., Václavské náměstí 846/1, Praha 1, Nové Město, 11000, CZ	10.05.2021
319556	Valihrach Josef, Krumvíř 395, Krumvíř, 69173, CZ	Vinařství Josef Valihrach, s.r.o., 395, Krumvíř, 69173, CZ	10.05.2021
320009	Valihrach Josef, Krumvíř 395, Krumvíř, 69173, CZ	Vinařství Josef Valihrach, s.r.o., 395, Krumvíř, 69173, CZ	10.05.2021
321009	Greenride s.r.o. v likvidaci, Malická 1576/11, Plzeň, Severní Předměstí, 30100, CZ	Angusfarm s.r.o., Soběsuky 9, Neurazy, 33501, CZ	10.05.2021
329315	CARGO AUTO, s.r.o. v likvidaci, Zhořova 1216, Rosice, 66501, CZ	Křesťan Bohumil, 259, Bohdalov, 59213, CZ	10.05.2021
344962	OPTYS, spol. s r.o., U Sušámy 301, Dolní Životice, 74756, CZ ANTECOM s.r.o., Blatenská 2166/7, Praha 4, Chodov, 14800, CZ	ANTECOM s.r.o., Blatenská 2166/7, Praha 4, Chodov, 14800, CZ	10.05.2021
346922	MeatPoint s.r.o., Nad tratí 438/2, Praha 6, Vokovice, 16000, CZ	Řeznictví MeatPoint, s.r.o., Legerova 485/54, Praha 2, Vinohrady, 12000, CZ	11.05.2021
353620	VELKÁ PECKA s.r.o., Sokolovská 100/94, Praha 8, Karlín, 18600, CZ	Rohlik skillz s.r.o., Sokolovská 100/94, Praha 8, Karlín, 18600, CZ	11.05.2021
355543	VELKÁ PECKA s.r.o., Sokolovská 100/94, Praha 8, Karlín, 18600, CZ	Rohlik skillz s.r.o., Sokolovská 100/94, Praha 8, Karlín, 18600, CZ	11.05.2021
371089	VELKÁ PECKA s.r.o., Sokolovská 100/94, Praha 8, Karlín, 18600, CZ	Rohlik skillz s.r.o., Sokolovská 100/94, Praha 8, Karlín, 18600, CZ	11.05.2021
371090	VELKÁ PECKA s.r.o., Sokolovská 100/94, Praha 8, Karlín, 18600, CZ	Rohlik skillz s.r.o., Sokolovská 100/94, Praha 8, Karlín, 18600, CZ	11.05.2021
374312	ŠKODA AUTO a.s., tř. Václava Klementa 869, Mladá Boleslav, Mladá Boleslav II, 29301, CZ	ŠKODA AUTO a.s., tř. Václava Klementa 869, Mladá Boleslav, Mladá Boleslav II, 29301, CZ DEVINN s.r.o., Skřivánčí 4769/38, Jablonec nad Nisou, 46601, CZ	11.05.2021

Číslo zápisu (111)	Dřívější vlastník (770)	Nynější vlastník (730)	S účinností od (580)
377361	MeatPoint s.r.o., Nad trať 438/2, Praha 6, 16000, CZ	Řeznictví MeatPoint, s.r.o., Legerova 485/54, Praha 2, Vinohrady, 12000, CZ	11.05.2021
377731	Kalendzhyan Karen, Nad Kazankou 223/31, Praha 7, Troja, 17100, CZ	ASTERIA DENT s.r.o., Lucemburská 1856/40, Praha 3, Žižkov, 13000, CZ	10.05.2021
381987	VELKÁ PECKA s.r.o., Sokolovská 100/94, Praha 8, Karlín, 18600, CZ	Rohlik skillz s.r.o., Sokolovská 100/94, Praha 8, Karlín, 18600, CZ	11.05.2021
381988	VELKÁ PECKA s.r.o., Sokolovská 100/94, Praha 8, Karlín, 18600, CZ	Rohlik skillz s.r.o., Sokolovská 100/94, Praha 8, Karlín, 18600, CZ	11.05.2021
381994	VELKÁ PECKA s.r.o., Sokolovská 100/94, Praha 8, Karlín, 18600, CZ	Rohlik skillz s.r.o., Sokolovská 100/94, Praha 8, Karlín, 18600, CZ	11.05.2021
381996	VELKÁ PECKA s.r.o., Sokolovská 100/94, Praha 8, Karlín, 18600, CZ	Rohlik skillz s.r.o., Sokolovská 100/94, Praha 8, Karlín, 18600, CZ	11.05.2021
381997	VELKÁ PECKA s.r.o., Sokolovská 100/94, Praha 8, Karlín, 18600, CZ	Rohlik skillz s.r.o., Sokolovská 100/94, Praha 8, Karlín, 18600, CZ	11.05.2021
382898	VELKÁ PECKA s.r.o., Sokolovská 100/94, Praha 8, Karlín, 18600, CZ	Rohlik skillz s.r.o., Sokolovská 100/94, Praha 8, Karlín, 18600, CZ	11.05.2021
383067	VELKÁ PECKA s.r.o., Sokolovská 100/94, Praha 8, Karlín, 18600, CZ	Rohlik skillz s.r.o., Sokolovská 100/94, Praha 8, Karlín, 18600, CZ	11.05.2021
383068	VELKÁ PECKA s.r.o., Sokolovská 100/94, Praha 8, Karlín, 18600, CZ	Rohlik skillz s.r.o., Sokolovská 100/94, Praha 8, Karlín, 18600, CZ	11.05.2021
383069	VELKÁ PECKA s.r.o., Sokolovská 100/94, Praha 8, Karlín, 18600, CZ	Rohlik skillz s.r.o., Sokolovská 100/94, Praha 8, Karlín, 18600, CZ	11.05.2021
383070	VELKÁ PECKA s.r.o., Sokolovská 100/94, Praha 8, Karlín, 18600, CZ	Rohlik skillz s.r.o., Sokolovská 100/94, Praha 8, Karlín, 18600, CZ	11.05.2021
383071	VELKÁ PECKA s.r.o., Sokolovská 100/94, Praha 8, Karlín, 18600, CZ	Rohlik skillz s.r.o., Sokolovská 100/94, Praha 8, Karlín, 18600, CZ	11.05.2021
383072	VELKÁ PECKA s.r.o., Sokolovská 100/94, Praha 8, Karlín, 18600, CZ	Rohlik skillz s.r.o., Sokolovská 100/94, Praha 8, Karlín, 18600, CZ	11.05.2021
383073	VELKÁ PECKA s.r.o., Sokolovská 100/94, Praha 8, Karlín, 18600, CZ	Rohlik skillz s.r.o., Sokolovská 100/94, Praha 8, Karlín, 18600, CZ	11.05.2021
383074	VELKÁ PECKA s.r.o., Sokolovská 100/94, Praha 8, Karlín, 18600, CZ	Rohlik skillz s.r.o., Sokolovská 100/94, Praha 8, Karlín, 18600, CZ	11.05.2021
383075	VELKÁ PECKA s.r.o., Sokolovská 100/94, Praha 8, Karlín, 18600, CZ	Rohlik skillz s.r.o., Sokolovská 100/94, Praha 8, Karlín, 18600, CZ	11.05.2021
383076	VELKÁ PECKA s.r.o., Sokolovská 100/94, Praha 8, Karlín, 18600, CZ	Rohlik skillz s.r.o., Sokolovská 100/94, Praha 8, Karlín, 18600, CZ	11.05.2021
383279	VELKÁ PECKA s.r.o., Sokolovská 100/94, Praha 8, Karlín, 18600, CZ	Rohlik skillz s.r.o., Sokolovská 100/94, Praha 8, Karlín, 18600, CZ	11.05.2021
383280	VELKÁ PECKA s.r.o., Sokolovská 100/94, Praha 8, Karlín, 18600, CZ	Rohlik skillz s.r.o., Sokolovská 100/94, Praha 8, Karlín, 18600, CZ	11.05.2021

Změny v údajích o vlastnících ochranných známek

Kapitola obsahuje ochranné známky, u kterých byla v rejstříku ochranných známek vyznačena změna v údajích o vlastnících ve smyslu ustanovení § 27 odst. 2 a 7 zákona č. 441/2003 Sb.

Číslo zápisu (111)	Vlastník (730)	S účinností od (580)
171140	Kokta Václav JUDr., LL.M., Filkukova 10, Brno, 62100, CZ	11.05.2021
232506	Notia, spol. s r.o., Londýnská 730/59, Praha 2, Vinohrady, 12000, CZ	11.05.2021
241497	dormakaba USA Inc., 100 Dorma Drive, Reamstown 17567, PA, US	10.05.2021
242642	Petrů František Ing., Růženec 777/31d, Brno, Soběšice, 64400, CZ	07.05.2021
243667	RUPA, spol. s r.o., Poslední 215/8, Praha 10, Hostivař, 10200, CZ	10.05.2021
248519	DENAS COLOR a.s., Sokolovská 1174/17, Bílovec, 74301, CZ	05.05.2021
250019	Globus ČR, v.o.s., Kostelecká 822/75, Praha 9, Čakovice, 19600, CZ	11.05.2021
261761	Faltýnek Robert, Pod Závěrkou 1745/3, Praha 5, Smíchov, 15000, CZ	07.05.2021
268346	EURO-VAT, spol. s r.o., 951 22 Alešince 231, SK	11.05.2021
268349	EURO-VAT, spol. s r.o., 951 22 Alešince 231, SK	11.05.2021
268350	EURO-VAT, spol. s r.o., 951 22 Alešince 231, SK	11.05.2021
270559	EURO-VAT, spol. s r.o., 951 22 Alešince 231, SK	11.05.2021
304035	Prokeš Radovan Ing., Nad Skálou 845/2, Velká Bystřice, 78353, CZ	11.05.2021
318501	Vyskočil Jan, Zenklova 24/54, Praha 8, Libeň, 18000, CZ	05.05.2021
318502	Vyskočil Jan, Zenklova 24/54, Praha 8, Libeň, 18000, CZ	05.05.2021
320231	GOLD CAR CENTRUM,s.r.o., Bohdalecká 1416/12, Praha 10, Michle, 10100, CZ	07.05.2021
320702	Výzkumný ústav včelařský, s.r.o., Dol 94, Máslovice, 25266, CZ	10.05.2021
321591	AGILA TRADE, s.r.o., Mírová 87/2, Adamov, 67904, CZ	05.05.2021
321592	AGILA TRADE, s.r.o., Mírová 87/2, Adamov, 67904, CZ	05.05.2021
321679	iPromo, s.r.o., Mlynarovičova 10, Bratislava-Petržalka, 85103, SK	05.05.2021
322052	TEKOO REALITY, s.r.o., A. Václavíka 241, Luhačovice, 76326, CZ	06.05.2021
322415	EURO-VAT, spol. s r.o., 231, Alešince, 95122, SK	06.05.2021
322928	Marková Lucie, Pechlátova 334/1a, Praha 5, Radlice, 15000, CZ	07.05.2021
323213	Globus ČR, v.o.s., Kostelecká 822/75, Praha 9, Čakovice, 19600, CZ	11.05.2021
323328	VOC ZNOJMO, z.s., Velká Michalská 185/3, Znojmo, 66902, CZ	10.05.2021
323329	VOC ZNOJMO, z.s., Velká Michalská 185/3, Znojmo, 66902, CZ	10.05.2021
323484	PMC FACILITY a.s., Revoluční 767/25, Praha 1, Staré Město, 11000, CZ	11.05.2021
323784	Geus okna a.s., Modřanská 409/68, Praha 4, Modřany, 14300, CZ	06.05.2021
323785	Geus okna a.s., Modřanská 409/68, Praha 4, Modřany, 14300, CZ	06.05.2021
324445	MIVARDI s.r.o., Tlustého 2401/4, Praha 9, Horní Počernice, 19300, CZ	05.05.2021
324446	MIVARDI s.r.o., Tlustého 2401/4, Praha 9, Horní Počernice, 19300, CZ	05.05.2021
325244	TŘINECKÉ ŽELEZÁRNÝ, a. s., Průmyslová 1000, Třinec, Staré Město, 73961, CZ	11.05.2021
325351	Lejp Miroslav, č. p. 212, Ločenice, 50302, CZ	11.05.2021
348039	Marková Lucie, Pechlátova 334/1a, Praha 5, Radlice, 15000, CZ	07.05.2021
383824	Royal Jerky s.r.o., Jiráskovo náměstí 1981/6, Praha 2, Nové Město, 12000, CZ	10.05.2021

Ostatní rozhodné údaje a úřední opravy

Kapitola zahrnuje zejména přetřídění seznamu výrobků a služeb v návaznosti na mezinárodní zápis, opravu chyb ve formulaci, přepisů a zjevných nesprávností za účelem uvedení do souladu se skutečností. V této kapitole jsou zveřejňovány jen takové údaje, které nemohou být zveřejněny spolu se zveřejněním přihlášky nebo se zápisem ochranné známky. Dále kapitola obsahuje důležitá úřední sdělení.

(97) **EP 2992587**

Údělání evropského patentu č. 2992587 ze dne 24.3.2021 bylo Evropským patentovým úřadem zrušeno.
