

Číselné INID kódy pro označování bibliografických dat technických řešení

INID Codes for the identification of bibliographic data of technical solutions

(Standard WIPO ST. 9 a ST. 80)

(11)	číslo patentu/zápisu/osvědčení	(11)	Number of the patent/registration/certification
(15)	datum zápisu průmyslového vzoru	(15)	Industrial design registration date
(21)	číslo přihlášky/žádosti	(21)	.Application number
(22)	datum podání přihlášky/žádosti	(22)	Date of application filling
(23)	údaje o výstavní prioritě	(23)	Exhibition priority data
(28)	počet průmyslových vzorů	(28)	Number of industrial designs included in the application
(31)	číslo prioritní přihlášky	(31)	Number of priority application
(32)	datum podání prioritní přihlášky	(32)	Filling date of priority application
(33)	země priority	(33)	Priority country
(40)	datum zveřejnění přihlášky vynálezu	(40)	Date of publication of patent application
(45)	datum zveřejnění zapsaného průmyslového vzoru	(45)	Publication date of the registered industrial design
(47)	datum zveřejnění udělení patentu a zápisu užitého vzoru, datum zápisu užitého vzoru, datum oznámení udělení evropského patentu v Evropském patentovém věstníku	(47)	Publication date of patent granting and publication date of utility model registration, registration date of utility model, publication date of European patent granting in the European patent bulletin
(51)	mezinárodní patentové třídění/Locamské třídění průmyslových vzorů	(51)	International Patent Classification/ Locarno Classification for Industrial Designs
(54)	Název	(54)	Title
(55)	vyobrazení průmyslového vzoru	(55)	Reproduction of the industrial design
(57)	Anotace	(57)	Abstract
(68)	číslo základního patentu	(68)	Number of the basic patent
(71)	označení přihlašovatele/žadatele	(71)	Applicant
(72)	označení původce	(72)	Inventor
(73)	označení majitele/vlastníka	(73)	Owner
(74)	označení zástupce	(74)	Attorney's name and address
(86)	číslo mezinárodní přihlášky	(86)	International application number
(87)	číslo mezinárodního zveřejnění	(87)	International publication number
(92)	datum a číslo první registrace přípravku pro Českou republiku	(92)	Date and number(s) of the first authorization to market the product in the CZ
(93)	datum, číslo a země první registrace přípravku v rámci Společenství	(93)	Date, number(s) and country of the first authorization to market the product in the EEC
(94)	doba platnosti osvědčení	(94)	Term of certification validity
(95)	označení a typ přípravku	(95)	Name of the product and product type
(96)	datum podání a číslo evropské patentové přihlášky	(96)	European patent application filling date and number
(97)	datum zveřejnění a číslo zveřejnění evropské patentové přihlášky v Evropském patentovém věstníku	(97)	European patent application publication date and publication number in the European patent bulletin

Číselné INID kódy pro označování bibliografických dat ochranných známek

INID codes and minimum required for the identification of bibliographic data relating to marks

(Standard WIPO ST.60)

(111)	Číslo zápisu ochranné známky (registrace)	(111)	Number of registration
(151)	Datum zápisu ochranné známky	(151)	Date of the registration
(210)	Číslo přihlášky ochranné známky (spisu)	(210)	Number of the application
(220)	Datum podání přihlášky	(220)	Date of filing of the application
(320)	Datum vzniku práva přednosti	(320)	Date of the first application
(442)	Datum zveřejnění přihlášky po průzkumu	(442)	Date of the publication of the examined application
(450)	Datum zveřejnění zápisu ochranné známky ve Věstníku	(450)	Date of publication of the registration
(510)	Seznam výrobků a služeb	(510)	List of goods and/or services
(511)	Číslo třídy výrobků a služeb	(511)	Number of the class of goods and/or services
(526)	Omezení rozsahu ochrany o prvek	(526)	Disclaimer
(540)	Znění nebo vyobrazení ochranné známky	(540)	Reproduction of the mark
(551)	Kolektivní ochranná známka	(551)	Collective mark
(554)	Prostorová ochranná známka	(554)	Three-dimensional mark
(558)	Ochranná známka tvořená pouze barvou nebo kombinací barev	(558)	Mark consisting exclusively of one or several colours
(580)	Datum zápisu jakékoliv transakce v souvislosti s přihláškou nebo zápisem ochranné známky do rejstříku, např. změna majitele, změna jména nebo adresy, vzdání se práv k ochranné známce atd. (účinnost)	(580)	Date of recording of any kind of transaction in respect of applications or registrations (e.g. change in ownership, change in name or address, renunciation, termination of protection)
(591)	Údaje o barevnosti ochranné známky	(591)	Information concerning colour claimed
(730)	Přihlašovatel/vlastník ochranné známky	(730)	The applicant or the holder of the mark
(740)	Zástupce	(740)	Name and address of the representative
(770)	Jméno a adresa dřívějšího přihlašovatele nebo vlastníka (v případě změny vlastnictví)	(770)	Name and address of the previous applicant or holder (in case of change in ownership)
(791)	Jméno a adresa nabyvatele licence	(791)	Name and address of the licensee
(793)	Podmínky a omezení licence	(793)	Indication of conditions and/or restrictions under the license
(800)	Mezinárodní zápis ochranné známky	(800)	International registration

Kódy pro kódování záhlaví oznámení publikovaných ve Věstníku

(Standard WIPO ST. 17)

BB9A	zveřejněné přihlášky vynálezů	MK1K	zánik užitého vzoru uplynutím doby platnosti
FG1K	zapsané užité vzory	MK4A	zánik patentů uplynutím doby platnosti
FG4A	udělené patenty	MK4F	zánik autorských osvědčení uplynutím doby platnosti
FG4Q	zapsané průmyslové vzory	MK4Q	zánik průmyslového vzoru uplynutím doby ochrany
LD3K	částečný výmaz užitého vzoru	MM4A	zánik patentů pro nezaplacení ročních poplatků
LD4Q	částečný výmaz průmyslového vzoru	MM4F	zánik autorských osvědčení pro nezaplacení ročních poplatků
MA4A	zánik patentu vzdáním se	ND1K	prodloužení platnosti užitého vzoru
MA4F	zánik autorských osvědčení vzdáním se	ND4Q	obnova doby ochrany průmyslového vzoru
MC3K	výmaz užitého vzoru	PA4A	změna autorského osvědčení na patent
MC4A	zrušení patentu	PC9A	změna dispozičního práva k vynálezu
MC4F	zrušení autorského osvědčení	PD1K	převod práv a ostatní změny majitelů užitého vzoru
MC4Q	výmaz průmyslového vzoru	PD4A	převod práv a ostatní změny majitelů patentů
MH1K	zánik užitého vzoru vzdáním se	PD4Q	převod práv a ostatní změny vlastníků průmyslových vzorů
MH4A	částečné zrušení patentu	QA9A	nabídka licence
MH4F	částečné zrušení autorského osvědčení	SB4A	zapsané patenty do rejstříku po odtajnění
MH4Q	zánik průmyslového vzoru vzdáním se	SB4F	zapsaná autorská osvědčení do rejstříku po odtajnění

Opravy Změny Různé

Opravy u přihlášek vynálezů s žádostí o udělení patentu

HA9A	jmenování vynálezce		
HB9A	oprava jmen	HG9A	oprava chyb v třídění
HC9A	změna jmen	HH9A	oprava nebo změna všeobecně
HD9A	oprava adres	HK9A	tiskové chyby v úředních věstnících
HE9A	změna adres		
HF9A	oprava dat		

Opravy ochranných dokumentů

Patenty	autorská osvědčení	užité vzory	průmyslové vzory	
TA4A	TA4F	TA1K	TA4Q	jmenování vynálezce
TB4A	TB4F	TB1K	TB4Q	oprava jmen
TC4A	TC4F	TC1K	TC4Q	změna jmen
TD4A	TD4F	TD1K	TD4Q	oprava adres
TE4A	TE4F	TE1K	TE4Q	změna adres
TF4A	TF4F	TF1K	TF4Q	oprava dat
TG4A	TG4F	TG1K	TG4Q	oprava chyb v třídění
TH4A	TH4F	TH1K	TH4Q	oprava nebo změna všeobecně
TK9A	TK9F	TK1K	TK4Q	tiskové chyby v úřed. věstnících

Kódy pro označování zemí a mezinárodních organizací použité ve věstníku

AT	Rakousko
BG	Bulharsko
BS	Bahamy
CN	Čína
CZ	Česká republika
DE	Spolková republika Německo
DK	Dánsko
FR	Francie
GB	Velká Británie
IE	Irsko
IM	Ostrov Man
IT	Itálie
KR	Korejská republika
LU	Lucembursko
MT	Malta
MU	Mauricius
PL	Polsko
RO	Rumunsko
SK	Slovensko
TR	Turecko
TW	Tchaj-wan
US	Spojené státy americké

Kódy pro označování států USA použité ve věstníku

CA	California
FL	Florida
IN	Indiana
NJ	New Jersey
NY	New York

BB9A

Zveřejněné přihlášky vynálezů - přehled podle čísel přihlášek

Dále uvedené přihlášky vynálezů byly zveřejněny dnem, uvedeným ve Věstníku podle zákona č. 527/1990 Sb., o vynálezech a zlepšovacích návrzích, ve znění pozdějších předpisů, a jsou k dispozici v patentové knihovně Úřadu průmyslového vlastnictví, Antonína Čermáka 2a, 160 68, Praha 6.

(21)	(51)	(21)	(51)
2019-594	G 06 F 1/16 (2006.01)	2020-55	H 02 K 1/27 (2006.01)
2019-600	B 01 J 19/08 (2006.01)	2020-64	C 02 F 1/58 (2006.01)
2019-607	G 06 F 21/33 (2013.01)	2020-84	B 01 J 13/04 (2006.01)
2019-625	A 61 B 5/339 (2021.01)	2020-502	A 47 J 27/14 (2006.01)
2020-30	C 12 N 15/11 (2006.01)	2020-618	F 01 P 7/16 (2006.01)

Zveřejněné přihlášky vynálezů - řazené podle MPT

- (51) **A47J 27/14** (2006.01)
F24C 15/08 (2006.01)
- (21) **2020-502**
- (71) RATIONAL Wittenheim SAS, 68270 Wittenheim, FR
(72) Lingenheil Markus, 68270 Wittenheim, FR
Roessner Daniel, 68270 Wittenheim, FR
- (54) **Stavebnicový systém pro přístroj na vaření, přístroj na vaření a nosná konstrukce**
- (22) 08.09.2020
- (57) Stavebnicový systém (10) pro přístroj na vaření má přístroj (12) na vaření, který má vyhřívanou vanu (16), víko (18) zavírající prostor vaření ve vaně (16) a sokl (20) vany, přičemž vana (16) je uložena na soklu (20) vany a sokl (20) vany má nejméně jedno dosedací místo (24) k uložení na podkladu, zejména na stole, pracovní desce nebo stěně, a rozhraní (26) k mechanickému připevnění nosné konstrukce (14). Stavebnicový systém (10) pro přístroj na vaření má navíc nejméně dvě různé nosné konstrukce (14), přičemž každou z nosných konstrukcí (14) lze pomocí nejméně jednoho z rozhraní (26) mechanicky připevnit na soklu (20) vany a bez poškození uvolnit. Navíc jsou znázorněny přístroj (12) na vaření a nosná konstrukce (14).
- (74) KOREJZOVA LEGAL v.o.s., JUDr. Petra Sauvage de Brantes, Korunní 810/104, Praha 10, Vinohrady, 10100
- (22) 07.10.2019
- (57) Zařízení pro zobrazování lékařských dat. zahrnující: vyhledávací prvek pro vyhledávání lékařských dat pacienta, které odpovídají zadané vyhledávací proměnné; dotazovací prvek pro dotazování na některá nebo všechna vyhledaná lékařská data pacienta a jejich zobrazení v tabulce; a grafický prvek pro výběr některých nebo všech lékařských dat pacienta zobrazených v tabulce a jejich zobrazení ve formě grafu. Způsob zobrazování lékařských dat, zahrnující: krok vyhledávání lékařských dat pacienta, které odpovídají zadané vyhledávací proměnné: krok dotazování na některá nebo všechna vyhledaná lékařská data pacienta a jejich zobrazení v tabulce; a krok výběru některých nebo všech lékařských dat pacienta zobrazených v tabulce a jejich zobrazení ve formě grafu.
- (74) Čermák a spol., JUDr. Karel Čermák Ph.D., LL.M., Elišky Peškové 735/15, Praha 5, Smíchov, 15000

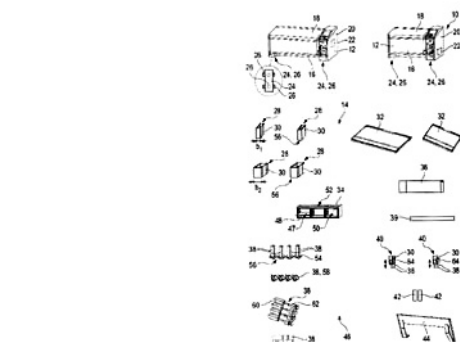
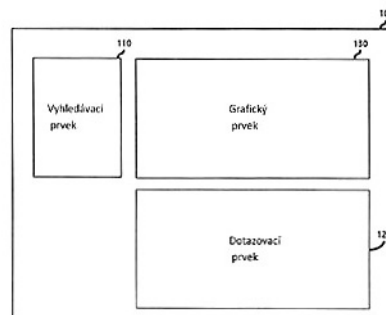

- (51) **A61B 5/339** (2021.01)
G16H 40/63 (2018.01)
- (21) **2019-625**
- (71) ACK CO., LTD., Goyang-si, Gyeonggi-do, KR
(72) Jo Chul Hyung, Gimpo-si, Gyeonggi-do, KR
Choi Seung Chan, Bucheon-si, Gyeonggi-do, KR
Yoon Sang Ik, Bucheon-si, Gyeonggi-do, KR
Han Jae Rok, Goyang-si, Gyeonggi-do, KR
Kang Hyoung Goo, Gimpo-si, Gyeonggi-do, KR
Mun Sung Hye, Eunpyeong-gu, Seoul, KR
Jo Cheol Yeon, Goyang-si, Gyeonggi-do, KR
Cho Jung Hwee, Hanam-si, Gyeonggi-do, KR
Cho Seon Joo, Goyang-si, Gyeonggi-do, KR
Choi Byoung Young, Uijeongbu-si, Gyeonggi-do, KR
- (54) **Způsob a zařízení pro zobrazování lékařských údajů**
- (51) **B01J 13/04** (2006.01)
- (21) **2020-84**
- (71) Vysoká škola chemicko-technologická v Praze, Praha 6, Dejvice, CZ
(72) Rychecký Ondřej Ing., Břasy, CZ
Štěpánek František prof. Ing., Ph.D., Praha 4, Lhotka, CZ
- (54) **Zařízení a způsob pro přípravu tekutých kuliček**
- (22) 18.02.2020
- (57) Zařízení pro výrobu tekutých kuliček obsahuje pásový dopravník (1) pro nesení vrstvy pevných částic, který je opatřený ve směru pohybu pásového dopravníku (1) postupně alespoň jednou násypkou (2) se zásobníkem pevných částic, alespoň jedním dávkovačem (5) kapaliny se zásobníkem (7) kapaliny a separátorem pro oddělení vyrobených tekutých kuliček a pevných částic. Způsob výroby tekutých kuliček s použitím uvedeného zařízení.
- (74) HARBER IP s.r.o., Dukelských hrdinů 567/52, Praha 7, Holešovice, 17000

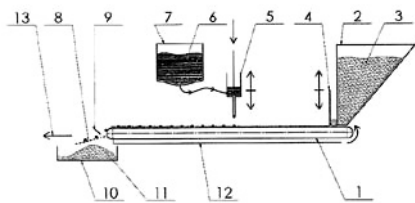

- (51) **B01J 19/08** (2006.01)
B01J 19/10 (2006.01)
H05H 1/24 (2006.01)
- (21) **2019-600**
- (71) Fyzikální ústav AV ČR, v. v. i., Praha 8, Libeň, CZ
- (72) Galář Pavel RNDr., Ph.D., Praha 6, Střešovice, CZ
Kúsová Kateřina RNDr., Ph.D., Praha 6, Střešovice, CZ
Fučíková Anna Mgr., Ph.D., Praha 6, Střešovice, CZ
Khun Josef Ing., Ph.D., Praha 6, Dejvice, CZ
- (54) **Způsob povrchové úpravy polovodičových nanočástic pomocí vody aktivované netermálním plazmatem a produkt této metody**
- (22) 23.09.2019
- (57) Předkládaný vynález se týká způsobů umožňujících modifikaci povrchu polovodičových nanočástic (1) rozptýlených ve vodě (2) aktivované netermálním plazmatem (4). Modifikaci povrchu lze provádět za běžných podmínek pomocí nenákladného vybavení. Ve výhodném provedení je voda aktivovaná netermálním plazmatem připravena pulzním výbojem přechodové jiskry na vzdušné atmosféře. Za takových podmínek je nanočásticový (1) povrch vystaven reaktivním částicím pocházejícím ze *i*) vzduchu, *ii*) vody a *iii*) produktů chemických reakcí mezi reaktivními částicemi z *i*) a *ii*). Vystavení polovodičových nanočástic působení koktejlů zmíněných reaktivních částic vede k modifikaci povrchové terminace zejména působením produktů reaktivních částic kyslíku a dusíku. Takto modifikované nanočástice vykazují větší chemickou stabilitu, dispergovatelnost ve vodě a v případě luminiscenčních nanočástic také mohou vykazovat lepší optické vlastnosti.
- (74) Fyzikální ústav AV ČR, v. v. i./CITT, Karel Bauer, Za Radnicí 835, Dolní Břežany, 25241

- (51) **C02F 1/58** (2006.01)
C02F 1/06 (2006.01)
C02F 1/08 (2006.01)
C02F 9/10 (2006.01)
C02F 11/12 (2019.01)
- (21) **2020-64**
- (71) Vysoké učení technické v Brně, Brno, Veverí, CZ
PBS POWER EQUIPMENT, s.r.o., Třebíč, Jejkov, CZ
- (72) Pléha Karel Ing., MBA, Lipník, CZ
Vondra Marek Ing., Ph.D., Brno, Žabovřesky, CZ
Máša Vítězslav doc. Ing., Ph.D., Brno, CZ
- (54) **Způsob a zařízení k zahušťování fugátů bioplynové stanice**
- (22) 11.02.2020
- (57) Způsob zahušťování fugátů bioplynové stanice zbaveného hrubých pevných částic spočívá v tom, že surový fugát ohřátý na teplotu 45 °C až 70 °C se vede k alespoň jedноступňovému odplynění při tlaku v rozmezí 0,01 až 0,6 bar, přičemž odloučený amoniak se odvádí k absorpci do zahuštěného fugátu, zatím co odplyněný fugát ohřátý na 50 °C až 85 °C, jehož pH se upraví na hodnotu 3 až 7,5, se podrobí odpařování za tlaku 0,1 až 0,6 bar v alespoň dvou stupních odpařování, načež se odplyněný zahuštěný fugát vede k absorpci amoniaku odloučeného při odplynění fugátu a po ochlazení se amoniakem syčený zahuštěný fugát odvádí ke skladování.
- Zařízení k zahušťování fugátů je tvořeno prvním ohřívacem (HEX1) surového fugátu (1) napojeným na odplyňovač (DEG) k odloučení amoniaku (3) ze surového fugátu (1), který je propojen jednak na straně odloučeného amoniaku (3) s absorberem (ABS) určeným k absorpci amoniaku (3) v zahuštěném fugátu (5), jednak na straně odplyněného fugátu (4) s druhým ohřívacem (HEX2) odplyněného fugátu (4), přičemž druhý ohříváč (HEX2) je napojen na odparku (EVAP) potrubím, do nějž ústí zásobník (ACID) kyseliny a přičemž výstup zahuštěného fugátu (5) z odparky (EVAP) je napojen na vstup absorberu (ABS) amoniaku, z jehož výstupu je veden syčený fugát (9) přes chladič (HEX3) do výstupu ze systému.

- (74) Ing. Libor Markes, patentový zástupce, Grohova 145/54, Brno, Veverí, 60200

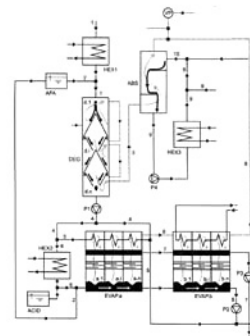

- (51) **C12N 15/11** (2006.01)
C12N 15/87 (2006.01)
- (21) **2020-30**
- (71) PortalGene s.r.o., Plzeň, Východní Předměstí, CZ
- (72) Hrabák Jaroslav doc. Ing., Ph.D., Praha 9, Kyje, CZ
Švec Martin, Plzeň, Bolevec, CZ
- (54) **Způsob úpravy molekuly nukleové kyseliny pro usnadnění jejího přenosu do hostitelských buněk a upravená molekula nukleové kyseliny**
- (22) 20.01.2020
- (57) Předložený vynález se týká zejména způsobu úpravy molekuly nukleové kyseliny pro její efektivní přenos do prokaryotické nebo eukaryotické buňky. Molekula nukleové kyseliny (NK) upravená podle vynálezu představuje nereplikativní element obsahující kódující či nekódující molekulu NK. Způsob úpravy molekuly NK spočívá v tom, že se k jedné straně molekuly NK připojí vlásenková struktura a k druhé straně se připojí transportní molekula, která snadno proniká biologickými bariérami. Dále se vynález týká upravené molekuly NK, tedy molekuly NK, která má být přenesena do hostitelské buňky, upravené způsobem podle vynálezu. Předložený vynález se také týká způsobu přenosu požadované molekuly nukleové kyseliny do hostitelské buňky, kdy se požadovaná molekula nukleové kyseliny, která má být přenesena do hostitelské buňky, upraví způsobem podle vynálezu a takto upravená molekula se uvede do kontaktu s buňkou, do které má být požadovaná molekula nukleové kyseliny přenesena. Předložený vynález poskytuje vysoce efektivní prostředky pro oblast genového inženýrství. Velmi jednoduchým a ekonomicky výhodným řešením je možné vnášet molekuly NK do buněk.
- (74) Hák Janeček & Švestka, Patentová a známková kancelář, RNDr. Roman Hák, U průhonu 827/5, Praha 7, Holešovice, 17000
- (51) **F01P 7/16** (2006.01)
F16K 31/64 (2006.01)
- (21) **2020-618**
- (71) KIRPART OTOMOTIV PARCALARI SANAYI VE TICARET ANONIM SIRKETI, 16800 Bursa, TR
- (72) Ünluaslan Faruk, 16140 Nilufer/Bursa, TR
Kanbur Hikmet, 16800 Orhangazi/Bursa, TR
Kutlu Ahmet, 16160 Bursa, TR
Natuoglu Hasan, 16600 Gemlik/Bursa, TR
- (54) **Sestava termostatu minimalizující tření mezi ventilem a rámem pomocí vyvážení ventilu**
- (22) 08.05.2019
- (57) Sestava (1) termostatu, která minimalizuje tření mezi vnějším povrchem ventilové konstrukce (20) a vnitřním povrchem rámu (10) termostatu tím, že zajišťuje vyvážení v pohybu ventilu, brání tomu, aby byl prvek pružiny (15) nežádoucím faktorem poklesu tlaku a doby odezvy termostatu. V tomto případě jsou dvě pružiny (15) umístěny v recipročních polohách vytvořených mezi ventilovou konstrukcí (20) a rámem (10). Tyto reciproční pružiny (15) tedy zabráňují tvorbě koroze na pohybových površích tím, že umožňují ventilové konstrukci (20) pohybovat se vyváženě po celém vnitřním prostoru (10.1) termostatu. Dále je zabráněno tomu, aby prvky pružin (15) byly překážkou v proudění chladiva po celém vnitřním prostoru (10.1) termostatu tím, že prvky pružin (15) jsou umístěny mimo proud chladiva. Vzhledem k tomu, že v tomto případě nedochází k přímému kontaktu mezi prvky pružin (15) a částí rezervoáru (31) citlivého na teplo, je zajištěna krátká doba odezvy.

- (74) Všeetka Zelený Švorčík a partneři, advokátní a patentová kancelář, JUDr. Michal Havlík, Hálkova 1406/2, Praha 2, Nové Město, 12000

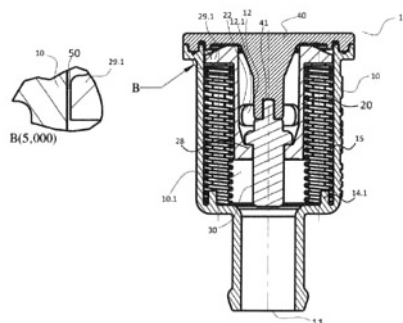

- (57) Systém má v hardware (1) klienta uložen jednoznačný identifikátor (2), který je přes přenosové prostředí (3) skrze protokol (4) vyšší vrstvy spojen se serverem (5), kde je ve vyhodnocovacím bloku (6) napojen na dosazovací a výpočtový blok (7), a současně soustava (8) w polynomů uložená v persistentní paměti (9) serveru (5) je rovněž spojena s dosazovacím a výpočtovým blokem (7), jehož výstupem je vypočtený klíč (10). Současně je v hardware (1) klienta uložen lokální klíč (11), který je přes přenosové prostředí (3) skrze protokol (4) vyšší vrstvy spojen se srovnávacím blokem (12) klíčů, na jehož vstup je také napojen vypočtený klíč (10). Srovnávací blok (12) klíčů je skrze svůj kladný výstup (13) i záporný výstup (14) spojen přes přenosové prostředí (3) prostřednictvím protokolu (4) vyšší vrstvy s blokem (15) zpracování odpovědi, uloženým v hardware (1) klienta. Systém při vysoké úrovni zabezpečení poskytuje požadovanou rychlost odezvy i pro velký počet uživatelů a/nebo licencí, a to bez podstatného navýšení nároků na prostorovou/paměťovou náročnost výpočetních prostředků.

- (74) UTB ve Zlíně, Ing. Dana Kreizlová, nám. T. G. Masaryka 5555, Zlín, 76001

(51) **G06F 1/16** (2006.01)

(21) **2019-594**

(71) Procházka Zdeněk Ing., Brno, Štýřice, CZ

(72) Procházka Zdeněk Ing., Brno, Štýřice, CZ

(54) **Pohyblivý rámeček přístrojů s více obrazovkami, zejména telefonů, a pohyblivý úchyt přístrojů, zejména přenosných**

(22) 18.09.2019

- (57) Přístroj a/nebo počítač a/nebo přístroj vybavený prostředky telekomunikace a/nebo mobilní telefon nebo smartphon obsahuje alespoň dva vzájemně pohyblivé díly (1, 2) s obrazovkou spojené čepem (4), rámeček okolo alespoň jedné obrazovky. Část (3) rámečku okolo obrazovky je ve složeném stavu přístroje pohyblivá a z boku kryje díly (1, 2). V rozevřeném stavu přístroje s obrazovkami vedle sebe je část (3) rámečku přemístěna vůči obrazovce do polohy odlišné oproti poloze ve složeném stavu přístroje, a to např. mimo prostor před obrazovkami ve směru užitečného vyzářování směrem k uživateli. Přemístění polohy části (3) vůči obrazovce je nucené a/nebo samočinné. Část (3) rámečku je přemístěna během rozevírání či skládání či uzavírání přístroje ze stavu složeného do rozevřeného. Přístroj a/nebo počítač a/nebo přístroj vybavený prostředky telekomunikace a/nebo mobilní telefon nebo smartphon, obsahuje v rozevřeném-rozloženém stavu úchyt pro prsty (12) a/nebo části dlaně uživatele. Úchyt je pevně spojený s pouzdrem alespoň jednoho dílu (1, 2).

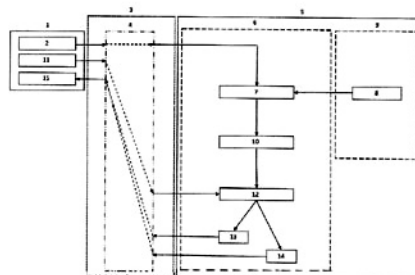
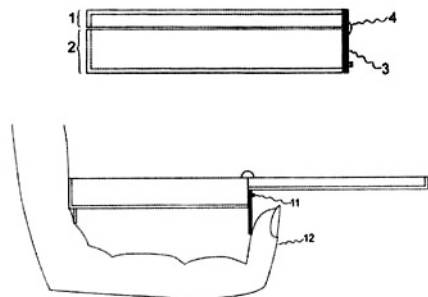

(51) **H02K 1/27** (2006.01)

H02K 1/12 (2006.01)

H02K 15/03 (2006.01)

H02N 11/00 (2006.01)

(21) **2020-55**

(71) Orel Petr, Jihlava, CZ

(72) Orel Petr, Jihlava, CZ

(54) **Magnetická turbína a sestava magnetických turbín**

(22) 05.02.2020

- (57) Magnetická turbína (1) zahrnuje rotor (2) a k němu přiřazený stator (3). Rotor (2) je na své straně přivrácené ke statoru (3) opatřen alespoň jednou magnetickou řadou (4) tvořenou řadovými magnety (8) stejné polaroty, ale rozdílné magnetické síly, uspořádanými silově vzestupně za sebou ve směru rotace rotoru (2). Rotor (2) je dále opatřen alespoň jedním externím magnetem (5) shodné polaroty s řadovými magnety (8), uspořádaným mimo magnetickou řadu (4) za posledním řadovým magnetem (8) ve směru rotace rotoru (2). Stator (3) je na své straně přivrácené k rotoru (2) opatřen alespoň jedním přítlačným magnetem (6) opačné polaroty, než je polarita řadových magnetů (8) rotoru (2), uspořádaným proti magnetické řadě (4) a alespoň jedním elektromagnetem (7) uspořádaným proti externímu magnetu (5). Pro tvorbu točivého pohybu se využívá magnetických sil magnetické řady (4). Elektromagnety se využívají pouze pro překonávání mrtvého chodu mezi koncem magnetické řady (4) a jejím začátkem, což výrazně snižuje spotřebu potřebné elektrické energie.

- (74) PatentCentrum Sedlák & Partners s.r.o., Okružní 2824, České Budějovice, České Budějovice 3, 37001

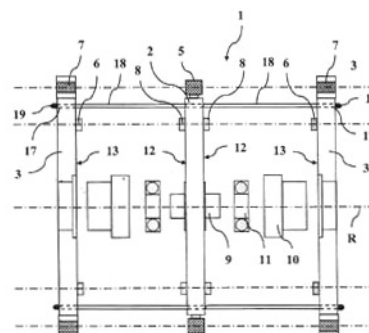

(51) **G06F 21/33** (2013.01)

H04L 9/32 (2006.01)

(21) **2019-607**

(71) Univerzita Tomáše Bati ve Zlíně, Zlín, CZ

VIAVIS a.s., Ostrava, Vítkovice, CZ

(72) Jašek Roman prof. Mgr., Ph.D., Zlín, CZ

Oulehla Milan Ing., Brno, Slatina, CZ

Žáček Petr Ing., Zlín, CZ

Krňávek Jan Mgr., Ph.D., Zábřeh, CZ

Lazecký Vladimír Ing., Hradec nad Moravicí, CZ

Makowski Jacek Ing., Bohumín, Nový Bohumín, CZ

Malík Tomáš Ing., Ostrava, Petřkovice, CZ

Malík Jiří Ing., Mikulůvka, CZ

(54) **Systém ověření identity a licencí pro práci s vysoce citlivými daty**

(22) 26.09.2019

Zveřejněné přihlášky vynálezů - přehled podle třídících znaků

(51)	(2006.01)	(21)	(51)	(2006.01)	(21)
B 01 J 19/10	(2006.01)	2019-600	F 24 C 15/08	(2006.01)	2020-502
C 02 F 1/06	(2006.01)	2020-64	G 16 H 40/63	(2018.01)	2019-625
C 02 F 1/08	(2006.01)	2020-64	H 02 K 1/12	(2006.01)	2020-55
C 02 F 9/10	(2006.01)	2020-64	H 02 K 15/03	(2006.01)	2020-55
C 02 F 11/12	(2019.01)	2020-64	H 02 N 11/00	(2006.01)	2020-55
C 12 N 15/87	(2006.01)	2020-30	H 04 L 9/32	(2006.01)	2019-607
F 16 K 31/64	(2006.01)	2020-618	H 05 H 1/24	(2006.01)	2019-600

Seznam přihlašovatelů zveřejněných přihlášek vynálezů

(71)	(21)	(51)	(71)	(21)	(51)
ACK CO., LTD., Goyang-si, Gyeonggi-do, KR	2019-625	A 61 B 5/339 (2021.01)	Univerzita Tomáše Bati ve Zlíně, Zlín, CZ	2019-607	G 06 F 21/33 (2013.01)
Fyzikální ústav AV ČR, v. v. i., Praha 8, Libeň, CZ	2019-600	B 01 J 19/08 (2006.01)	Vysoká škola chemicko-technologická v Praze, Praha 6, Dejvice, CZ	2020-84	B 01 J 13/04 (2006.01)
KIRPART OTOMOTIV PARCALARI SANAYI VE TICARET ANONIM SIRKETI, 16800 Bursa, TR	2020-618	F 01 P 7/16 (2006.01)	Vysoké učení technické v Brně, Brno, Veveří, CZ	2020-64	C 02 F 1/58 (2006.01)
PortalGene s.r.o., Plzeň, Východní Předměstí, CZ	2020-30	C 12 N 15/11 (2006.01)	Orel Petr, Jihlava, CZ	2020-55	H 02 K 1/27 (2006.01)
RATIONAL Wittenheim SAS, 68270 Wittenheim, FR	2020-502	A 47 J 27/14 (2006.01)	Procházka Zdeněk Ing., Brno, Štýřice, CZ	2019-594	G 06 F 1/16 (2006.01)

FG4A

Udělené patenty - přehled podle čísel patentů

V období uzávěrky tohoto čísla Věstníku udělil Úřad průmyslového vlastnictví tyto patenty.

(11)	(51)		(11)	(51)		(11)	(51)	
308735	<i>C 08 G 63/08</i>	(2006.01)	308738	<i>C 12 N 15/11</i>	(2006.01)	308741	<i>B 01 J 13/04</i>	(2006.01)
308736	<i>B 44 C 1/175</i>	(2006.01)	308739	<i>H 02 K 1/27</i>	(2006.01)			
308737	<i>A 41 D 19/015</i>	(2006.01)	308740	<i>C 02 F 1/58</i>	(2006.01)			

FG4A

Udělené patenty - přehled podle MPT

(51)	<i>A41D 19/015</i>	(2006.01)	(40)	14.04.2021
	<i>A62B 17/00</i>	(2006.01)	(21)	2020-64
	<i>G07C 11/00</i>	(2006.01)	(73)	Vysoké učení technické v Brně, Brno, Veveří, CZ
	<i>G08B 21/02</i>	(2006.01)		PBS POWER EQUIPMENT, s.r.o., Třebíč, Jejkov, CZ
	<i>G08B 21/12</i>	(2006.01)	(72)	Pléha Karel Ing., MBA, Lipník, CZ
	<i>G08B 25/10</i>	(2006.01)		Vondra Marek Ing., Ph.D., Brno, Žabovřesky, CZ
(11)	308737			Máša Vítězslav doc. Ing., Ph.D., Brno, CZ
(40)	25.11.2020		(54)	Způsob a zařízení k zahušťování fugátu bioplynové stanice
(21)	2019-304		(22)	11.02.2020
(73)	Západočeská univerzita v Plzni, Plzeň, Jižní Předměstí, CZ		(74)	Ing. Libor Markes, patentový zástupce, Grohova 145/54, Brno, Veveří, 60200
	Holík International, s.r.o., Zlín, Štípa, CZ			

(72)	Blecha Tomáš doc. Ing., Ph.D., Pňovany, CZ
	Soukup Radek Ing., Ph.D., Plzeň, Východní Předměstí, CZ
	Hamáček Aleš doc. Ing., Ph.D., Chotěšov, CZ
	Řeboun Jan Ing., Ph.D., Rokycany, Plzeňské Předměstí, CZ
	Kašpar Petr Ing. et Ing., Ph.D., Plzeň, Východní Předměstí, CZ
	Čengery Jiří Ing., Ph.D., Žinkovy, CZ
	Pekař Tomáš Mgr., Zlín, Štípa, CZ
(54)	Sestava ochranné rukavice pro monitorování koncentrace výbušných plynů a jejího terénního kalibračního systému
(22)	16.05.2019
(74)	PatentCentrum Sedlák & Partners s.r.o., Okružní 2824, České Budějovice, České Budějovice 3, 37001

(51)	<i>C08G 63/08</i>	(2006.01)
	<i>C08G 63/06</i>	(2006.01)
(11)	308735	
(40)	12.12.2018	
(21)	2017-317	
(73)	Vysoké učení technické v Brně, Brno, CZ	
(72)	Márová Ivana prof. RNDr., CSc., Brno - Bystrc, CZ	
	Kundrát Vojtěch Mgr., Ostrava - Moravská Ostrava, CZ	
(54)	Způsob rozpouštění biodegradabilních polyesterů	
(22)	02.06.2017	

(51)	<i>B01J 13/04</i>	(2006.01)
(11)	308741	
(40)	14.04.2021	
(21)	2020-84	
(73)	Vysoká škola chemicko-technologická v Praze, Praha 6, Dejvice, CZ	
(72)	Rychecký Ondřej Ing., Břasy, CZ	
	Štěpánek František prof. Ing., Ph.D., Praha 4, Lhotka, CZ	
(54)	Zařízení a způsob pro přípravu tekutých kuliček	
(22)	18.02.2020	
(74)	HARBER IP s.r.o., Dukelských hrdinů 567/52, Praha 7, Holešovice, 17000	

(51)	<i>C12N 15/11</i>	(2006.01)
	<i>C12N 15/87</i>	(2006.01)
(11)	308738	
(40)	14.04.2021	
(21)	2020-30	
(73)	PortalGene s.r.o., Plzeň, Východní Předměstí, CZ	
(72)	Hrabák Jaroslav doc. Ing., Ph.D., Praha 9, Kyje, CZ	
	Švec Martin, Plzeň, Bolevec, CZ	
(54)	Způsob úpravy molekuly nukleové kyseliny pro usnadnění jejího přenosu do hostitelských buněk a upravená molekula nukleové kyseliny	
(22)	20.01.2020	
(74)	Hák Janeček & Švestka, Patentová a známková kancelář, RNDr. Roman Hák, U průhonu 827/5, Praha 7, Holešovice, 17000	

(51)	<i>B44C 1/175</i>	(2006.01)
(11)	308736	
(40)	25.11.2020	
(21)	2019-294	
(73)	INOMECH s.r.o., Tábor, CZ	
(72)	Petrů František Ing., Sezimovo Ústí, CZ	
	Šmíd Roman Ing., Tábor, CZ	
(54)	Kapalinová nádrž zařízení pro nanášení barevných dekorů na povrch předmětů	
(22)	13.05.2019	
(74)	Ing. Karel Novotný, Žufanova 1099/2, Praha 6, 16300	

(51)	<i>H02K 1/27</i>	(2006.01)
	<i>H02K 1/12</i>	(2006.01)
	<i>H02K 15/03</i>	(2006.01)
	<i>H02N 11/00</i>	(2006.01)
(11)	308739	
(40)	14.04.2021	
(21)	2020-55	
(73)	Orel Petr, Jihlava, CZ	
(72)	Orel Petr, Jihlava, CZ	
(54)	Magnetická turbína a sestava magnetických turbín	
(22)	05.02.2020	
(74)	PatentCentrum Sedlák & Partners s.r.o., Okružní 2824, České Budějovice, České Budějovice 3, 37001	

(51)	<i>C02F 1/58</i>	(2006.01)
	<i>C02F 1/06</i>	(2006.01)
	<i>C02F 1/08</i>	(2006.01)
	<i>C02F 9/10</i>	(2006.01)
	<i>C02F 11/12</i>	(2019.01)
(11)	308740	

Seznam majitelů udělených patentů

(73)	(11)	(51)	(73)	(11)	(51)
Holík International, s.r.o., Zlín, Štípa, CZ	308737	A 41 D 19/015	Vysoké učení technické v Brně, Brno, CZ	308735	C 08 G 63/08
INOMECH s.r.o., Tábor, CZ	308736	B 44 C 1/175	Vysoké učení technické v Brně, Brno, Veveří, CZ	308740	C 02 F 1/58
PBS POWER EQUIPMENT, s.r.o., Třebíč, Jejkov, CZ	308740	C 02 F 1/58	Západočeská univerzita v Plzni, Plzeň, Jižní Předměstí, CZ	308737	A 41 D 19/015
PortalGene s.r.o., Plzeň, Východní Předměstí, CZ	308738	C 12 N 15/11	Orel Petr, Jihlava, CZ	308739	H 02 K 1/27
Vysoká škola chemicko-technologická v Praze, Praha 6, Dejvice, CZ	308741	B 01 J 13/04			

Udělené evropské patenty

Evropský patentový úřad udělil následující evropské patenty s účinky pro Českou republiku. Tyto patenty mohou být zrušeny nebo zachovány v pozměněném znění Evropským patentovým úřadem v řízení o odporu. K tomu, aby nabyl evropský patent účinnosti na území České republiky, je třeba, aby byl Úřadu předložen ve stanovené lhůtě překlad patentového spisu do českého jazyka (§ 35c odst. 2 až 4 zákona č. 527/1990 Sb., v platném znění).

(97) EP 1700749	(47) 31.03.2021	(97) EP 2420008	(47) 31.03.2021	(97) EP 2617980	(47) 31.03.2021	(97) EP 2724477	(47) 31.03.2021
(97) EP 1809993	(47) 31.03.2021	(97) EP 2420800	(47) 31.03.2021	(97) EP 2624368	(47) 31.03.2021	(97) EP 2725263	(47) 31.03.2021
(97) EP 1883474	(47) 31.03.2021	(97) EP 2433045	(47) 31.03.2021	(97) EP 2626964	(47) 31.03.2021	(97) EP 2726066	(47) 31.03.2021
(97) EP 1884557	(47) 31.03.2021	(97) EP 2436075	(47) 31.03.2021	(97) EP 2627168	(47) 31.03.2021	(97) EP 2726196	(47) 31.03.2021
(97) EP 1913040	(47) 31.03.2021	(97) EP 2441083	(47) 31.03.2021	(97) EP 2627275	(47) 31.03.2021	(97) EP 2726776	(47) 31.03.2021
(97) EP 1954931	(47) 31.03.2021	(97) EP 2442119	(47) 31.03.2021	(97) EP 2627611	(47) 31.03.2021	(97) EP 2729151	(47) 31.03.2021
(97) EP 1974373	(47) 31.03.2021	(97) EP 2446104	(47) 31.03.2021	(97) EP 2629079	(47) 31.03.2021	(97) EP 2732757	(47) 31.03.2021
(97) EP 1980803	(47) 31.03.2021	(97) EP 2446150	(47) 31.03.2021	(97) EP 2629740	(47) 31.03.2021	(97) EP 2734180	(47) 31.03.2021
(97) EP 1985533	(47) 31.03.2021	(97) EP 2446258	(47) 31.03.2021	(97) EP 2630744	(47) 31.03.2021	(97) EP 2736731	(47) 31.03.2021
(97) EP 1985989	(47) 31.03.2021	(97) EP 2447744	(47) 31.03.2021	(97) EP 2631150	(47) 31.03.2021	(97) EP 2737017	(47) 31.03.2021
(97) EP 1988510	(47) 31.03.2021	(97) EP 2449709	(47) 31.03.2021	(97) EP 2631552	(47) 31.03.2021	(97) EP 2739423	(47) 31.03.2021
(97) EP 1989858	(47) 31.03.2021	(97) EP 2450884	(47) 31.03.2021	(97) EP 2632107	(47) 31.03.2021	(97) EP 2740590	(47) 31.03.2021
(97) EP 2016773	(47) 31.03.2021	(97) EP 2452186	(47) 31.03.2021	(97) EP 2632257	(47) 31.03.2021	(97) EP 2740603	(47) 31.03.2021
(97) EP 2024875	(47) 31.03.2021	(97) EP 2456526	(47) 31.03.2021	(97) EP 2633477	(47) 31.03.2021	(97) EP 2741810	(47) 31.03.2021
(97) EP 2106288	(47) 31.03.2021	(97) EP 2460461	(47) 31.03.2021	(97) EP 2634204	(47) 31.03.2021	(97) EP 2742648	(47) 31.03.2021
(97) EP 2112678	(47) 31.03.2021	(97) EP 2461042	(47) 31.03.2021	(97) EP 2634418	(47) 31.03.2021	(97) EP 2747269	(47) 31.03.2021
(97) EP 2124808	(47) 31.03.2021	(97) EP 2461151	(47) 31.03.2021	(97) EP 2635219	(47) 31.03.2021	(97) EP 2748368	(47) 31.03.2021
(97) EP 2153257	(47) 31.03.2021	(97) EP 2461191	(47) 31.03.2021	(97) EP 2637592	(47) 31.03.2021	(97) EP 2750597	(47) 31.03.2021
(97) EP 2155818	(47) 31.03.2021	(97) EP 2463447	(47) 31.03.2021	(97) EP 2639907	(47) 31.03.2021	(97) EP 2750853	(47) 31.03.2021
(97) EP 2169233	(47) 31.03.2021	(97) EP 2468176	(47) 31.03.2021	(97) EP 2639907	(47) 31.03.2021	(97) EP 2750853	(47) 31.03.2021
(97) EP 2173297	(47) 31.03.2021	(97) EP 2469045	(47) 31.03.2021	(97) EP 2643356	(47) 31.03.2021	(97) EP 2750923	(47) 31.03.2021
(97) EP 2184335	(47) 31.03.2021	(97) EP 2469782	(47) 31.03.2021	(97) EP 2646181	(47) 31.03.2021	(97) EP 2753003	(47) 31.03.2021
(97) EP 2189364	(47) 31.03.2021	(97) EP 2472237	(47) 31.03.2021	(97) EP 2649462	(47) 31.03.2021	(97) EP 2753462	(47) 31.03.2021
(97) EP 2191162	(47) 31.03.2021	(97) EP 2472237	(47) 31.03.2021	(97) EP 2649536	(47) 31.03.2021	(97) EP 2754382	(47) 31.03.2021
(97) EP 2214578	(47) 31.03.2021	(97) EP 2487356	(47) 31.03.2021	(97) EP 2652191	(47) 31.03.2021	(97) EP 2754774	(47) 31.03.2021
(97) EP 2214780	(47) 31.03.2021	(97) EP 2489421	(47) 31.03.2021	(97) EP 2652534	(47) 31.03.2021	(97) EP 2755480	(47) 31.03.2021
(97) EP 2217141	(47) 31.03.2021	(97) EP 2490061	(47) 31.03.2021	(97) EP 2654191	(47) 31.03.2021	(97) EP 2757641	(47) 31.03.2021
(97) EP 2217897	(47) 31.03.2021	(97) EP 2490729	(47) 31.03.2021	(97) EP 2656050	(47) 31.03.2021	(97) EP 2760534	(47) 31.03.2021
(97) EP 2223882	(47) 31.03.2021	(97) EP 2492839	(47) 31.03.2021	(97) EP 2657830	(47) 31.03.2021	(97) EP 2761351	(47) 31.03.2021
(97) EP 2234617	(47) 31.03.2021	(97) EP 2495029	(47) 31.03.2021	(97) EP 2657830	(47) 31.03.2021	(97) EP 2761351	(47) 31.03.2021
(97) EP 2241084	(47) 31.03.2021	(97) EP 2495579	(47) 31.03.2021	(97) EP 2658254	(47) 31.03.2021	(97) EP 2762854	(47) 31.03.2021
(97) EP 2243047	(47) 31.03.2021	(97) EP 2495579	(47) 31.03.2021	(97) EP 2661562	(47) 31.03.2021	(97) EP 2764414	(47) 31.03.2021
(97) EP 2244039	(47) 31.03.2021	(97) EP 2496067	(47) 31.03.2021	(97) EP 2662775	(47) 31.03.2021	(97) EP 2764854	(47) 31.03.2021
(97) EP 2256281	(47) 31.03.2021	(97) EP 2497604	(47) 31.03.2021	(97) EP 2667207	(47) 31.03.2021	(97) EP 2766521	(47) 31.03.2021
(97) EP 2286387	(47) 31.03.2021	(97) EP 2504815	(47) 31.03.2021	(97) EP 2667563	(47) 31.03.2021	(97) EP 2768385	(47) 31.03.2021
(97) EP 2288072	(47) 31.03.2021	(97) EP 2504846	(47) 31.03.2021	(97) EP 2671398	(47) 31.03.2021	(97) EP 2770315	(47) 31.03.2021
(97) EP 2290860	(47) 31.03.2021	(97) EP 2514973	(47) 31.03.2021	(97) EP 2672736	(47) 31.03.2021	(97) EP 2773050	(47) 31.03.2021
(97) EP 2292932	(47) 31.03.2021	(97) EP 2516497	(47) 31.03.2021	(97) EP 2672893	(47) 31.03.2021	(97) EP 2773115	(47) 31.03.2021
(97) EP 2293192	(47) 31.03.2021	(97) EP 2516745	(47) 31.03.2021	(97) EP 2672893	(47) 31.03.2021	(97) EP 2773115	(47) 31.03.2021
(97) EP 2294350	(47) 31.03.2021	(97) EP 2519104	(47) 31.03.2021	(97) EP 2673029	(47) 31.03.2021	(97) EP 2775328	(47) 31.03.2021
(97) EP 2301429	(47) 31.03.2021	(97) EP 2522110	(47) 31.03.2021	(97) EP 2673030	(47) 31.03.2021	(97) EP 2778724	(47) 31.03.2021
(97) EP 2315123	(47) 31.03.2021	(97) EP 2522770	(47) 31.03.2021	(97) EP 2673656	(47) 31.03.2021	(97) EP 2779913	(47) 31.03.2021
(97) EP 2315329	(47) 31.03.2021	(97) EP 2524996	(47) 31.03.2021	(97) EP 2673679	(47) 31.03.2021	(97) EP 2780673	(47) 31.03.2021
(97) EP 2328443	(47) 31.03.2021	(97) EP 2525072	(47) 31.03.2021	(97) EP 2675983	(47) 31.03.2021	(97) EP 2782119	(47) 31.03.2021
(97) EP 2330406	(47) 31.03.2021	(97) EP 2530572	(47) 31.03.2021	(97) EP 2676384	(47) 31.03.2021	(97) EP 2782363	(47) 31.03.2021
(97) EP 2331855	(47) 31.03.2021	(97) EP 2533398	(47) 31.03.2021	(97) EP 2677751	(47) 31.03.2021	(97) EP 2782499	(47) 31.03.2021
(97) EP 2336291	(47) 31.03.2021	(97) EP 2534690	(47) 31.03.2021	(97) EP 2680672	(47) 31.03.2021	(97) EP 2782945	(47) 31.03.2021
(97) EP 2344093	(47) 31.03.2021	(97) EP 2534994	(47) 31.03.2021	(97) EP 2681357	(47) 31.03.2021	(97) EP 2783151	(47) 31.03.2021
(97) EP 2347320	(47) 31.03.2021	(97) EP 2536029	(47) 31.03.2021	(97) EP 2681398	(47) 31.03.2021	(97) EP 2783741	(47) 31.03.2021
(97) EP 2360815	(47) 31.03.2021	(97) EP 2537111	(47) 31.03.2021	(97) EP 2681909	(47) 31.03.2021	(97) EP 2783997	(47) 31.03.2021
(97) EP 2362534	(47) 31.03.2021	(97) EP 2539978	(47) 31.03.2021	(97) EP 2682861	(47) 31.03.2021	(97) EP 2790579	(47) 31.03.2021
(97) EP 2380487	(47) 31.03.2021	(97) EP 2543984	(47) 31.03.2021	(97) EP 2683488	(47) 31.03.2021	(97) EP 2792049	(47) 31.03.2021
(97) EP 2390971	(47) 31.03.2021	(97) EP 2555882	(47) 31.03.2021	(97) EP 2685723	(47) 31.03.2021	(97) EP 2793069	(47) 31.03.2021
(97) EP 2393531	(47) 31.03.2021	(97) EP 2559372	(47) 31.03.2021	(97) EP 2687286	(47) 31.03.2021	(97) EP 2793154	(47) 31.03.2021
(97) EP 2394732	(47) 31.03.2021	(97) EP 2564069	(47) 31.03.2021	(97) EP 2689896	(47) 31.03.2021	(97) EP 2794088	(47) 31.03.2021
(97) EP 2396736	(47) 31.03.2021	(97) EP 2564645	(47) 31.03.2021	(97) EP 2698216	(47) 31.03.2021	(97) EP 2794159	(47) 31.03.2021
(97) EP 2398409	(47) 31.03.2021	(97) EP 2567666	(47) 31.03.2021	(97) EP 2703543	(47) 31.03.2021	(97) EP 2795210	(47) 31.03.2021
(97) EP 2400557	(47) 31.03.2021	(97) EP 2576071	(47) 31.03.2021	(97) EP 2703543	(47) 31.03.2021	(97) EP 2795210	(47) 31.03.2021
(97) EP 2400673	(47) 31.03.2021	(97) EP 2580561	(47) 31.03.2021	(97) EP 2706233	(47) 31.03.2021	(97) EP 2798669	(47) 31.03.2021
(97) EP 2401631	(47) 31.03.2021	(97) EP 2588502	(47) 31.03.2021	(97) EP 2707353	(47) 31.03.2021	(97) EP 2798850	(47) 31.03.2021
(97) EP 2402958	(47) 31.03.2021	(97) EP 2590394	(47) 31.03.2021	(97) EP 2709107	(47) 31.03.2021	(97) EP 2802403	(47) 31.03.2021
(97) EP 2403004	(47) 31.03.2021	(97) EP 2590748	(47) 31.03.2021	(97) EP 2709762	(47) 31.03.2021	(97) EP 2802404	(47) 31.03.2021
(97) EP 2404874	(47) 31.03.2021	(97) EP 2591870	(47) 31.03.2021	(97) EP 2710122	(47) 31.03.2021	(97) EP 2802404	(47) 31.03.2021
(97) EP 2410654	(47) 31.03.2021	(97) EP 2592637	(47) 31.03.2021	(97) EP 2711757	(47) 31.03.2021	(97) EP 2802512	(47) 31.03.2021
(97) EP 2412037	(47) 31.03.2021	(97) EP 2596588	(47) 31.03.2021	(97) EP 2712175	(47) 31.03.2021	(97) EP 2802875	(47) 31.03.2021
(97) EP 2414531	(47) 31.03.2021	(97) EP 2596588	(47) 31.03.2021	(97) EP 2712566	(47) 31.03.2021	(97) EP 2804519	(47) 31.03.2021
(97) EP 2415116	(47) 31.03.2021	(97) EP 2599033	(47) 31.03.2021	(97) EP 2712566	(47) 31.03.2021	(97) EP 2804558	(47) 31.03.2021
(97) EP 2417960	(47) 31.03.2021	(97) EP 2599033	(47) 31.03.2021	(97) EP 2712999	(47) 31.03.2021	(97) EP 2805762	(47) 31.03.2021
		(97) EP 2602458	(47) 31.03.2021	(97) EP 2713727	(47) 31.03.2021	(97) EP 2805762	(47) 31.03.2021
		(97) EP 2602491	(47) 31.03.2021	(97) EP 2716242	(47) 31.03.2021	(97) EP 2807614	(47) 31.03.2021
		(97) EP 2603368	(47) 31.03.2021	(97) EP 2716242	(47) 31.03.2021	(97) EP 2807754	(47) 31.03.2021
		(97) EP 2609553	(47) 31.03.2021	(97) EP 2719594	(47) 31.03.2021	(97) EP 2807754	(47) 31.03.2021
		(97) EP 2616954	(47) 31.03.2021	(97) EP 2719594	(47) 31.03.2021	(97) EP 2809510	(47) 31.03.2021
				(97) EP 2719751	(47) 31.03.2021	(97) EP 2809882	(47) 31.03.2021
				(97) EP 2723124	(47) 31.03.2021	(97) EP 2810443	(47) 31.03.2021

(97) EP 3629205	(47) 31.03.2021	(97) EP 3642052	(47) 31.03.2021	(97) EP 3656431	(47) 31.03.2021	(97) EP 3682956	(47) 31.03.2021
(97) EP 3629351	(47) 31.03.2021	(97) EP 3642082	(47) 31.03.2021	(97) EP 3656580	(47) 31.03.2021	(97) EP 3687402	(47) 31.03.2021
(97) EP 3629694	(47) 31.03.2021	(97) EP 3642213	(47) 31.03.2021	(97) EP 3656588	(47) 31.03.2021	(97) EP 3688238	(47) 31.03.2021
(97) EP 3629725	(47) 31.03.2021	(97) EP 3642300	(47) 31.03.2021	(97) EP 3656692	(47) 31.03.2021	(97) EP 3689474	(47) 31.03.2021
(97) EP 3630280	(47) 31.03.2021	(97) EP 3642382	(47) 31.03.2021	(97) EP 3656795	(47) 31.03.2021	(97) EP 3689599	(47) 31.03.2021
(97) EP 3630567	(47) 31.03.2021	(97) EP 3642471	(47) 31.03.2021	(97) EP 3656991	(47) 31.03.2021	(97) EP 3690106	(47) 31.03.2021
(97) EP 3630582	(47) 31.03.2021	(97) EP 3642513	(47) 31.03.2021	(97) EP 3659317	(47) 31.03.2021	(97) EP 3690154	(47) 31.03.2021
(97) EP 3631085	(47) 31.03.2021	(97) EP 3642542	(47) 31.03.2021	(97) EP 3659347	(47) 31.03.2021	(97) EP 3690661	(47) 31.03.2021
(97) EP 3631280	(47) 31.03.2021	(97) EP 3642613	(47) 31.03.2021	(97) EP 3660313	(47) 31.03.2021	(97) EP 3692173	(47) 31.03.2021
(97) EP 3631517	(47) 31.03.2021	(97) EP 3642914	(47) 31.03.2021	(97) EP 3660396	(47) 31.03.2021	(97) EP 3692976	(47) 31.03.2021
(97) EP 3631754	(47) 31.03.2021	(97) EP 3643986	(47) 31.03.2021	(97) EP 3660520	(47) 31.03.2021	(97) EP 3693323	(47) 31.03.2021
(97) EP 3631961	(47) 31.03.2021	(97) EP 3644144	(47) 31.03.2021	(97) EP 3660689	(47) 31.03.2021	(97) EP 3694294	(47) 31.03.2021
(97) EP 3632728	(47) 31.03.2021	(97) EP 3645359	(47) 31.03.2021	(97) EP 3660930	(47) 31.03.2021	(97) EP 3694679	(47) 31.03.2021
(97) EP 3632984	(47) 31.03.2021	(97) EP 3645360	(47) 31.03.2021	(97) EP 3661813	(47) 31.03.2021	(97) EP 3694954	(47) 31.03.2021
(97) EP 3633653	(47) 31.03.2021	(97) EP 3645371	(47) 31.03.2021	(97) EP 3661820	(47) 31.03.2021	(97) EP 3696147	(47) 31.03.2021
(97) EP 3633828	(47) 31.03.2021	(97) EP 3645687	(47) 31.03.2021	(97) EP 3662017	(47) 31.03.2021	(97) EP 3696341	(47) 31.03.2021
(97) EP 3633835	(47) 31.03.2021	(97) EP 3645934	(47) 31.03.2021	(97) EP 3663177	(47) 31.03.2021	(97) EP 3696575	(47) 31.03.2021
(97) EP 3634575	(47) 31.03.2021	(97) EP 3646000	(47) 31.03.2021	(97) EP 3663500	(47) 31.03.2021	(97) EP 3696768	(47) 31.03.2021
(97) EP 3634666	(47) 31.03.2021	(97) EP 3646189	(47) 31.03.2021	(97) EP 3663584	(47) 31.03.2021	(97) EP 3697620	(47) 31.03.2021
(97) EP 3634955	(47) 31.03.2021	(97) EP 3646425	(47) 31.03.2021	(97) EP 3663638	(47) 31.03.2021	(97) EP 3700103	(47) 31.03.2021
(97) EP 3635023	(47) 31.03.2021	(97) EP 3646444	(47) 31.03.2021	(97) EP 3663656	(47) 31.03.2021	(97) EP 3700472	(47) 31.03.2021
(97) EP 3635555	(47) 31.03.2021	(97) EP 3647105	(47) 31.03.2021	(97) EP 3664089	(47) 31.03.2021	(97) EP 3700794	(47) 31.03.2021
(97) EP 3635764	(47) 31.03.2021	(97) EP 3647208	(47) 31.03.2021	(97) EP 3664128	(47) 31.03.2021	(97) EP 3702201	(47) 31.03.2021
(97) EP 3635907	(47) 31.03.2021	(97) EP 3648532	(47) 31.03.2021	(97) EP 3664351	(47) 31.03.2021	(97) EP 3704464	(47) 31.03.2021
(97) EP 3636297	(47) 31.03.2021	(97) EP 3648576	(47) 31.03.2021	(97) EP 3664475	(47) 31.03.2021	(97) EP 3704778	(47) 31.03.2021
(97) EP 3636407	(47) 31.03.2021	(97) EP 3648982	(47) 31.03.2021	(97) EP 3665087	(47) 31.03.2021	(97) EP 3704814	(47) 31.03.2021
(97) EP 3636789	(47) 31.03.2021	(97) EP 3649002	(47) 31.03.2021	(97) EP 3665448	(47) 31.03.2021	(97) EP 3704919	(47) 31.03.2021
(97) EP 3637275	(47) 31.03.2021	(97) EP 3649015	(47) 31.03.2021	(97) EP 3666701	(47) 31.03.2021	(97) EP 3706258	(47) 31.03.2021
(97) EP 3637555	(47) 31.03.2021	(97) EP 3649418	(47) 31.03.2021	(97) EP 3667316	(47) 31.03.2021	(97) EP 3707306	(47) 31.03.2021
(97) EP 3637807	(47) 31.03.2021	(97) EP 3649650	(47) 31.03.2021	(97) EP 3667588	(47) 31.03.2021	(97) EP 3710275	(47) 31.03.2021
(97) EP 3637811	(47) 31.03.2021	(97) EP 3650169	(47) 31.03.2021	(97) EP 3667607	(47) 31.03.2021	(97) EP 3710344	(47) 31.03.2021
(97) EP 3637886	(47) 31.03.2021	(97) EP 3650634	(47) 31.03.2021	(97) EP 3667728	(47) 31.03.2021	(97) EP 3710485	(47) 31.03.2021
(97) EP 3638081	(47) 31.03.2021	(97) EP 3650671	(47) 31.03.2021	(97) EP 3667789	(47) 31.03.2021	(97) EP 3711373	(47) 31.03.2021
(97) EP 3638182	(47) 31.03.2021	(97) EP 3650747	(47) 31.03.2021	(97) EP 3667943	(47) 31.03.2021	(97) EP 3713481	(47) 31.03.2021
(97) EP 3638341	(47) 31.03.2021	(97) EP 3652408	(47) 31.03.2021	(97) EP 3668369	(47) 31.03.2021	(97) EP 3715226	(47) 31.03.2021
(97) EP 3638456	(47) 31.03.2021	(97) EP 3652452	(47) 31.03.2021	(97) EP 3668684	(47) 31.03.2021	(97) EP 3716345	(47) 31.03.2021
(97) EP 3638720	(47) 31.03.2021	(97) EP 3652763	(47) 31.03.2021	(97) EP 3670083	(47) 31.03.2021	(97) EP 3719465	(47) 31.03.2021
(97) EP 3638826	(47) 31.03.2021	(97) EP 3653014	(47) 31.03.2021	(97) EP 3671786	(47) 31.03.2021	(97) EP 3723709	(47) 31.03.2021
(97) EP 3638871	(47) 31.03.2021	(97) EP 3653247	(47) 31.03.2021	(97) EP 3671984	(47) 31.03.2021	(97) EP 3723777	(47) 31.03.2021
(97) EP 3638873	(47) 31.03.2021	(97) EP 3653399	(47) 31.03.2021	(97) EP 3673713	(47) 31.03.2021	(97) EP 3725699	(47) 31.03.2021
(97) EP 3638966	(47) 31.03.2021	(97) EP 3653449	(47) 31.03.2021	(97) EP 3674476	(47) 31.03.2021	(97) EP 3726929	(47) 31.03.2021
(97) EP 3639092	(47) 31.03.2021	(97) EP 3653547	(47) 31.03.2021	(97) EP 3675533	(47) 31.03.2021	(97) EP 3731916	(47) 31.03.2021
(97) EP 3639172	(47) 31.03.2021	(97) EP 3653826	(47) 31.03.2021	(97) EP 3675681	(47) 31.03.2021	(97) EP 3735372	(47) 31.03.2021
(97) EP 3639184	(47) 31.03.2021	(97) EP 3654109	(47) 31.03.2021	(97) EP 3675917	(47) 31.03.2021	(97) EP 3736235	(47) 31.03.2021
(97) EP 3639635	(47) 31.03.2021	(97) EP 3654127	(47) 31.03.2021	(97) EP 3677421	(47) 31.03.2021	(97) EP 3737262	(47) 31.03.2021
(97) EP 3639684	(47) 31.03.2021	(97) EP 3654262	(47) 31.03.2021	(97) EP 3679081	(47) 31.03.2021	(97) EP 3739211	(47) 31.03.2021
(97) EP 3640356	(47) 31.03.2021	(97) EP 3654781	(47) 31.03.2021	(97) EP 3680463	(47) 31.03.2021	(97) EP 3743196	(47) 31.03.2021
(97) EP 3640504	(47) 31.03.2021	(97) EP 3655602	(47) 31.03.2021	(97) EP 3680728	(47) 31.03.2021	(97) EP 3750456	(47) 31.03.2021
(97) EP 3641215	(47) 31.03.2021	(97) EP 3655889	(47) 31.03.2021	(97) EP 3680873	(47) 31.03.2021	(97) EP 3758781	(47) 31.03.2021
(97) EP 3642051	(47) 31.03.2021	(97) EP 3655920	(47) 31.03.2021	(97) EP 3681329	(47) 31.03.2021		

Zveřejněné překlady evropských patentových spisů

U následujících udělených evropských patentů s účinky pro Českou republiku byl majitelem předložen překlad patentového spisu do českého jazyka (§ 35c odst. 2 až 4 zákona č. 527/1990 Sb., v platném znění). Údaje jsou řazeny vzestupně podle čísel evropských patentů.

(97) EP 2012135		KATAHIRA, Kousuke, Mihara-shi Hiroshima 729-0324, JP
(47) 06.01.2021		(54) Program pro predikci stavu nabití, bezdrátový dopravní systém a způsob nabíjení
(97) 05.06.2008		(32) 2006324643
(51) G01R 31/36	(2020.01)	(31) 30.11.2006
B60L 3/00	(2019.01)	(33) JP
H02J 7/00	(2006.01)	(86) PCT/JP2007/073536
B60L 53/10	(2019.01)	(87) WO 2008/066203
B60L 58/13	(2019.01)	(74) Rott, Růžička & Guttman a spol., Vyskočilova 1566, Praha 4, Michle, 14000
B60L 58/15	(2019.01)	
G01R 31/389	(2019.01)	
(96) 29.11.2007		(97) EP 2560849
(96) 07850153.3		(47) 25.11.2020
(73) Mitsubishi Heavy Industries Engineering, Ltd., Nishi-ku Yokohama-shi Kanagawa 220-8401, JP		(97) 27.10.2011
(72) MORITA, Katsuaki, Hiroshima-shi Hiroshima 733-8553, JP		(51) B60S I/38
MITAKE, Masaya, Hiroshima-shi Hiroshima 733-8553, JP		(2006.01)
YAMAGUCHI, Masahiro, Hiroshima-shi Hiroshima 733-8553, JP		B60S I/48
YAMASHITA, Hiroshi, Hiroshima-shi Hiroshima 733-8553, JP		(2006.01)
YAMADA, Masaomi, Mihara-shi Hiroshima 729-0329, JP		(96) 25.04.2011
		(96) 11772364.3
		(73) Steam Tech, LLC, Loveland, CO 80537, US

(72) HARTMAN, Philip, Lovelan CO 80538, US
(54) **Stírací systém povrchů**
(32) 343068 P
(31) 23.04.2010
(33) US
(86) PCT/US2011/000731
(87) WO 2011/133229
(74) Kania, Sedlák, Smola, s.r.o., Mendlovo náměstí 907/1a, Brno, Staré Brno, 60300

(97) **EP 2616193**
(47) 16.12.2020
(97) 22.03.2012
(51) **B09B 1/00** (2006.01)
(96) 13.09.2011
(96) 11758353.4
(73) Watershed Geosynthetics LLC., Alpharetta, GA 30022, US
(72) AYERS, Michael, Alpharetta GA 30024, US
URRUTIA, Jose, Suwanee GA 30024, US
(54) **Větru odolávající syntetický příkrývací systém**
(32) 382322 P
(31) 13.09.2010
(33) US
(86) PCT/US2011/051434
(87) WO 2012/037152
(74) PATENTSERVIS Praha a.s., Na Podkovce 281/10, Praha 4, Podolí, 14700

(97) **EP 2621623**
(47) 02.12.2020
(97) 05.04.2012
(51) **B01J 2/06** (2006.01)
B01J 2/08 (2006.01)
B01J 2/18 (2006.01)
(96) 30.09.2011
(96) 11767291.5
(73) Midatech Pharma (Wales) Limited, Cardiff CF24 0AA, GB
(72) PALMER, Daniel, Cardiff CF24 4JH, GB
SHADICK, Owen, Cardiff CF5 5PT, GB
(54) **Zařízení a způsob pro výrobu tuhých perliček**
(32) 201016433
(31) 30.09.2010
(33) GB
(86) PCT/GB2011/051858
(87) WO 2012/042273
(74) Rott, Růžička & Guttman a spol., Vyskočilova 1566, Praha 4, Michle, 14000

(97) **EP 2709433**
(47) 23.12.2020
(97) 22.11.2012
(51) **A01B 79/00** (2006.01)
A01C 21/00 (2006.01)
(96) 16.05.2012
(96) 12722356.8
(73) Georg Fritzmeier GmbH & Co. KG, 85653 Aying, DE
(72) LIMBRUNNER, Bernhard, 94563 Otzing, DE
(54) **Způsob určení aplikačního množství a zařízení k provedení způsobu**
(32) 102011050460
(31) 18.05.2011
(33) DE
(86) PCT/EP2012/059211
(87) WO 2012/156490
(74) Rott, Růžička & Guttman a spol., Vyskočilova 1566, Praha 4, Michle, 14000

(97) **EP 2729430**
(47) 12.08.2020
(97) 17.01.2013
(51) **C04B 28/04** (2006.01)
C04B 40/00 (2006.01)
(96) 09.07.2012
(96) 12748525.8
(73) Holcim Technology Ltd, 6300 Zug, CH
(72) MATTHES, Winnie, CH-5000 Aarau, CH
CASTELLTORT, Zarina, CH-1180 Rolle, CH
MATSCHEI, Thomas, CH-5600 Lenzburg, CH

BAALBAKI, Moussa, CH-5103 Möriken, CH
(54) **Hydraulické pojivo**
(32) 10052011
(31) 08.07.2011
(33) AT
(86) PCT/IB2012/001357
(87) WO 2013/008082
(74) Kania, Sedlák, Smola, s.r.o., Mendlovo náměstí 907/1a, Brno, Staré Brno, 60300

(97) **EP 2747763**
(47) 30.12.2020
(97) 28.02.2013
(51) **A61K 31/555** (2006.01)
A61K 31/519 (2006.01)
A61P 27/00 (2006.01)
A61P 41/00 (2006.01)
(96) 23.08.2012
(96) 12762405.4
(73) Yeda Research and Development Co. Ltd., 76100 Rehovot, IL
(72) WAGNER, Daniel, 76100 Rehovot, IL
SCHERZ, Avigdor, 76329 Rehovot, IL
SALOMON, Yoram, 76287 Rehovot, IL
MARCOVICH, Arie, 76100 Rehovot, IL
BRANDIS, Alexander, 76100 Rehovot, IL
(54) **(Bakterio)chlorofilové fotosenzibilizátory pro léčbu onemocnění a poruch oka**
(32) 201161526414 P
(31) 23.08.2011
(33) US
(86) PCT/IL2012/050325
(87) WO 2013/027222
(74) PATENTSERVIS Praha a.s., Na Podkovce 281/10, Praha 4, Podolí, 14700

(97) **EP 2769992**
(47) 30.12.2020
(97) 27.08.2014
(51) **C07K 16/28** (2006.01)
C12N 15/13 (2006.01)
C12N 5/12 (2006.01)
A61K 39/395 (2006.01)
A61P 37/00 (2006.01)
(96) 02.10.2007
(96) 14162081.5
(73) Regeneron Pharmaceuticals, Inc., Tarrytown, NY 10591, US
(72) Stevens, Sean, San Diego, CA 92122, US
Huang, Tammy T., Cross River, NY 10518, US
Martin, Joel H., Putnam Valley, NY 10579, US
Fairhurst, Jeanette L., White Plains, NY 10603, US
Rafique, Ashique, Yonkers, NY 10705, US
Torres, Marcela, New Milford, NJ 07646, US
Pobursky, Kevin J., Warren, MI 48092, US
Leidich, Raymond W., Middletown, NY 10940, US
Windsor, Joan A., Brooklyn, NY 11216, US
Mikulka, Warren R., Brewster, NY 10509, US
Ahrens, Diana M., Mahopac, NY 10541, US
Shi, Ergang, Ossining, NY 10562, US
Papadopoulos, Nicholas J., Lagrangeville, NY 12540, US
(54) **Vysoce afinitní lidské protilátky na lidský receptor IL-4**
(32) 848694 P, 957738 P
(31) 02.10.2006, 24.08.2007
(33) US, US
(74) A. Holas & partner, Patentová a známková kancelář, Ing. Mgr. Hana Holasová, Křížová 105/4, Brno, Staré Brno, 60300

(97) **EP 2775986**
(47) 30.12.2020
(97) 16.05.2013
(51) **A61J 1/03** (2006.01)
B32B 5/02 (2006.01)
B65D 75/32 (2006.01)
A61K 9/00 (2006.01)
A61K 39/00 (2006.01)
(96) 07.11.2012
(96) 12784568.3
(73) CEVA Santé Animale S.A., Libourne Cedex, FR

- (72) WILKE, Jürgen, 06366 Köthen, DE
KAISER, Christian, 06046 Bernburg, DE
SCHUSTER, Peter, 06846 Dessau-Rosslau, DE
- (54) **Filmový obal pro perorální biologika**
- (32) 11188099, 201161630005 P
(31) 07.11.2011, 02.12.2011
(33) EP, US
(86) PCT/EP2012/072029
(87) WO 2013/068399
(74) PatentEnter s.r.o., Koliště 1965/13a, Brno, Černá Pole, 60200
-
- (97) **EP 2823427**
(47) 16.12.2020
(97) 12.09.2013
(51) **G16H 50/30** (2018.01)
G16H 50/20 (2018.01)
G16H 10/40 (2018.01)
G16B 20/00 (2019.01)
G16B 40/00 (2019.01)
B01L 3/00 (2006.01)
(96) 05.03.2013
(96) 13710249.7
(73) OY Arctic Partners AB, 20100 Turku, FI
Opko Diagnostics, LLC, Woburn, MA 01801, US
(72) VICKERS, Andrew, J., Brooklyn, NY 11215, US
SCARDINO, Peter, T., New York, NY 10022, US
LILJA, Hans, New York, NY 10065, US
LINDER, Vincent, Wilmington, MA 01887, US
STEINMILLER, David, Cambridge, MA 02138, US
- (54) **Počítačové systémy, metody a počítačem čitelné úložné médium pro predikci rizika objemu prostaty**
- (32) 20125238, 201261606554 P
(31) 05.03.2012, 05.03.2012
(33) FI, US
(86) PCT/US2013/028978
(87) WO 2013/134179
(74) Hák Janeček & Švestka, Patentová a známková kancelář, Ing. Pavel Janeček, U průhonu 827/5, Praha 7, Holešovice, 17000
-
- (97) **EP 2826476**
(47) 03.03.2021
(97) 21.01.2015
(51) **A61K 31/194** (2006.01)
A61K 31/7004 (2006.01)
A61K 33/10 (2006.01)
A61K 33/14 (2006.01)
A61P 7/08 (2006.01)
A61M 1/16 (2006.01)
A61M 1/36 (2006.01)
(96) 16.07.2013
(96) 13176623.0
(73) G.M.T. de Jong B.V., 3311 KV Dordrecht, NL
van der Meulen, Jan, 3328 AM Dordrecht, NL
M.R. Korte B.V., 4177 CC Herwijnen, NL
(72) de Jong, Gijsbertus Maria Theodorus, 3311 KV Dordrecht, NL
van der Meulen, Jan, 3328 AM Dordrecht, NL
Korte, Mario Richard, 4177 CC Herwijnen, NL
- (54) **Dialyzační tekutina bez obsahu vápníku**
- (74) ŽOVICOVÁ & ŽOVIC IP, s.r.o., Záhradnícka 36, Bratislava, 82108
-
- (97) **EP 2826568**
(47) 23.12.2020
(97) 19.09.2013
(51) **B05C 11/10** (2006.01)
B05B 1/32 (2006.01)
B05C 5/00 (2006.01)
F16K 1/32 (2006.01)
F16K 27/02 (2006.01)
(96) 13.03.2013
(96) 13760452.6
(73) Musashi Engineering, Inc., Mitaka-shi, Tokyo 181-0011, JP
(72) IKUSHIMA, Kazumasa, Mitaka-shi Tokyo 181-0011, JP
- (54) **Vypouštěcí mechanismus pro kapalné materiály a zařízení pro vypouštění kapalných materiálů**
- (32) 2012059488
(31) 15.03.2012
- (33) JP
(86) PCT/JP2013/057060
(87) WO 2013/137339
(74) Rott, Růžička & Guttman a spol., Vyskočilova 1566, Praha 4, Michle, 14000
-
- (97) **EP 2846809**
(47) 14.10.2020
(97) 14.11.2013
(51) **A61K 31/727** (2006.01)
A61K 31/715 (2006.01)
C08B 37/10 (2006.01)
A61K 45/06 (2006.01)
A61P 7/00 (2006.01)
(96) 13.03.2013
(96) 13787651.2
(73) Cantex Pharmaceuticals, Inc., Weston, Florida 33326, US
(72) MARCUS, Stephen, Weston, FL 33326, US
- (54) **Léčba myelosuprese**
- (32) 201261644623 P, 201261644556 P, 201261648043 P, 201261653362 P, 201261664611 P, 201261668709 P, 201261678053 P, 201261724836 P
(31) 09.05.2012, 09.05.2012, 16.05.2012, 30.05.2012, 26.06.2012, 06.07.2012, 31.07.2012, 17.09.2012, 09.11.2012
(33) US, US, US, US, US, US, US, US, US
(86) PCT/US2013/031053
(87) WO 2013/169355
(74) Traplová Hakr Kubát, advokátní a patentová kancelář, Ing. Eduard Hakr patentový zástupce, Přístavní 24, Praha 7, 17000
-
- (97) **EP 2877305**
(47) 23.12.2020
(97) 30.01.2014
(51) **B22D 19/02** (2006.01)
B22D 19/14 (2006.01)
B22D 27/18 (2006.01)
(96) 24.07.2013
(96) 13765411.7
(73) F.A.R. - Fonderie Acciaierie Roiale - SPA, 33010 Reana del Rojale, IT
(72) ANDREUSSI, Alberto, I-33019 Tricesimo, IT
ANDREUSSI, Primo, I-33010 Reana del Rojale, IT
PONTELLI, Eddy, I-33019 Tricesimo, IT
VENEROSO, Enrico, I-33100 Udine, IT
- (54) **Způsobu výroby ocelových odlitků a odlitky podle něj vyrobené**
- (32) UD20120134
(31) 25.07.2012
(33) IT
(86) PCT/IB2013/001611
(87) WO 2014/016665
(74) Kania, Sedlák, Smola, s.r.o., Mendlovo náměstí 907/1a, Brno, Staré Brno, 60300
-
- (97) **EP 2929424**
(47) 17.02.2021
(97) 12.06.2014
(51) **G06F 3/0488** (2013.01)
G06F 3/01 (2006.01)
G06F 1/16 (2006.01)
G02C 11/00 (2006.01)
(96) 02.12.2013
(96) 13814689.9
(73) Microsoft Technology Licensing, LLC, Redmond, WA 98052, US
(72) BENKO, Hrvoje, Redmond, Washington 98052-6399, US
SAPONAS, Timothy Scott, Redmond, Washington 98052-6399, US
- (54) **Vicedotykové interakce na brýlích**
- (32) 201213707286
(31) 06.12.2012
(33) US
(86) PCT/US2013/072682
(87) WO 2014/088971
(74) Vsetečka Zelený Švorčík a partneři, advokátní a patentová kancelář, JUDr. Michal Havlík, Hálkova 1406/2, Praha 2, Nové Město, 12000
-
- (97) **EP 2931516**
(47) 09.12.2020
(97) 19.06.2014

- (51) **D04H 1/4258** (2012.01)
D04H 1/4382 (2012.01)
- (96) 06.08.2013
(96) 13863644.4
- (73) Jacob Holm & Sons AG, 4052 Basel, CH
(72) KNOWLSON, Richard, Charlotte, NC 28270, US
MARIANI, Eric, F-68120 Richwiller, FR
PETERSEN, Katherine, Dymose, F-68800 Thann, FR
- (54) **Způsob výroby hydraulicky zapletené airlaidové textilie a výrobky z ní získané**
- (32) 201261736837 P
(31) 13.12.2012
(33) US
(86) PCT/US2013/053756
(87) WO 2014/092806
(74) Hák Janeček & Švestka, Patentová a známková kancelář, Ing. Pavel Janeček, U průhonu 827/5, Praha 7, Holešovice, 17000
-
- (97) **EP 2940224**
(47) 23.12.2020
(97) 04.11.2015
- (51) **E03F 5/22** (2006.01)
B65D 88/76 (2006.01)
E03F 11/00 (2006.01)
E03B 3/03 (2006.01)
- (96) 29.04.2015
(96) 15165698.0
- (73) KSB SE & Co. KGaA, 67227 Frankenthal, DE
(72) MÜLLER, Enrico, 67227 Frankenthal, DE
PENSLER, Thomas, 67227 Frankenthal, DE
- (54) **Systém oddělování pevných látek**
- (32) 102014208202
(31) 30.04.2014
(33) DE
(74) KOREJZOVA LEGAL v.o.s., JUDr. Petra Sauvage de Brantes, Korunní 810/104, Praha 10, Vinohrady, 10100
-
- (97) **EP 2941163**
(47) 09.12.2020
(97) 10.07.2014
- (51) **A47K 7/04** (2006.01)
A61H 23/02 (2006.01)
- (96) 07.01.2014
(96) 14735118.3
- (73) Sedic, Filip, San Jose, CA 95138-1015, US
(72) Sedic, Filip, San Jose, CA 95138-1015, US
- (54) **Čistič pleti**
- (32) 201361749751 P, 201361841542 P
(31) 07.01.2013, 01.07.2013
(33) US, US
(86) PCT/IB2014/000530
(87) WO 2014/106812
(74) PATENTSERVIS Praha a.s., Na Podkovce 281/10, Praha 4, Podolí, 14700
-
- (97) **EP 2943185**
(47) 18.11.2020
(97) 17.07.2014
- (51) **A61K 9/16** (2006.01)
A61K 9/50 (2006.01)
A61K 31/5513 (2006.01)
A61P 25/22 (2006.01)
A61P 25/24 (2006.01)
- (96) 09.01.2014
(96) 14702977.1
- (73) Edgemont Pharmaceuticals, LLC Liquidating Trust, Newark, 07102, CZ
(72) SALTEL, Douglas A., Austin, Texas 78746, US
VACHON, Michael, Austin, Texas 78746, US
- (54) **Formulace s postupným uvolňováním lorazepamu**
- (32) 201361750797 P, 201361762833 P
(31) 09.01.2013, 08.02.2013
(33) US, US
(86) PCT/US2014/010854
(87) WO 2014/110245
(74) Všecka Zelený Švorčík a partneři, advokátní a patentová kancelář, JUDr. Michal Havlík, Hájkova 1406/2, Praha 2, Nové Město, 12000
-
- (97) **EP 2982690**
(47) 27.01.2021
(97) 10.02.2016
- (51) **C07K 16/00** (2006.01)
C07K 16/28 (2006.01)
C07K 16/18 (2006.01)
C12N 15/81 (2006.01)
C12P 1/02 (2006.01)
- (96) 30.04.2010
(96) 15174570.0
- (73) Ablynx N.V., 9052 Ghent-Zwijnaarde, BE
(72) Schotte, Peter, 9840 De Pinte, BE
Stanssens, Patrick, 9810 Nazareth, BE
Labeur, Christine, 8000 Brugge, BE
Jonniaux, Jean-Luc, 3300 Tienen, BE
Lauwereys, Marc, 9450 Haaltert, BE
- (54) **Způsob produkce doménových profilátek**
- (32) 174184 P, 304834 P
(31) 30.04.2009, 16.02.2010
(33) US, US
(74) Traplová Hakr Kubát, advokátní a patentová kancelář, Ing. Eduard Hakr, patentový zástupce, Přístavní 24, Praha 7, 17000
-
- (97) **EP 3009905**
(47) 20.01.2021
(97) 20.04.2016
- (51) **G05B 19/418** (2006.01)
G05B 23/02 (2006.01)
G06F 3/0488 (2013.01)
G06F 3/0485 (2013.01)
G06F 3/041 (2006.01)
G01N 21/958 (2006.01)
G01N 21/90 (2006.01)
G01N 21/88 (2006.01)
G01N 21/84 (2006.01)
- (96) 12.10.2015
(96) 15189370.8
- (73) Emhart Glass S.A., 6330 Cham, CH
(72) Huibregtse, David, Palm Bay, FL 32908, US
Fradley, Joseph M., St. Petersburg, FL Florida 33704, US
Driscoll, Jakob A., Tampa, FL Florida 33615, US
- (54) **Stroj pro kontrolu skleněných obalů s grafickým uživatelským rozhraním**
- (32) 201414517806
(31) 18.10.2014
(33) US
(74) Hák Janeček & Švestka, Patentová a známková kancelář, RNDr. Roman Hák, U průhonu 827/5, Praha 7, Holešovice, 17000
-
- (97) **EP 3011975**
(47) 20.01.2021
(97) 27.04.2016
- (51) **A61K 49/00** (2006.01)
A61K 9/16 (2006.01)
A61K 9/20 (2006.01)
A61B 1/04 (2006.01)
A61B 1/273 (2006.01)
A61K 9/28 (2006.01)
- (96) 02.03.2011
(96) 15186682.9
- (73) Cosmo Technologies Ltd, Dublin 2, IE
(72) MORO, Luigi, I-21050 Cairate (VA), IT
AJANI, Mauro Severino, CG-6925 Gentilino, CH
VILLA, Roberto, I-22053 Lecco, IT
CELASCO, Giuseppe, I-16100 Genova, IT
REPICI, Alessandro, I-10123 Torino, IT
- (54) **Pevná kompozice pro perorální podávání barviv a její diagnostické použití**
- (32) MI20100345, 327557 P
(31) 04.03.2010, 23.04.2010
(33) IT, US
(74) PatentEnter s.r.o., Koliště 1965/13a, Brno, Černá Pole, 60200
-
- (97) **EP 3013283**
(47) 16.12.2020
(97) 31.12.2014

- (51) *A61F 2/38* (2006.01)
A61F 2/48 (2006.01)
A61F 2/46 (2006.01)
A61B 17/56 (2006.01)
A61B 5/103 (2006.01)
A61B 5/00 (2006.01)
A61B 5/11 (2006.01)
- (96) 23.06.2014
(96) 14817352.9
(73) Canary Medical Inc., Vancouver, BC V6J 5B3, CA
(72) HUNTER, William L., Vancouver, British Columbia V6E 3R5, CA
(54) **Prostředky, systémy a způsoby monitorování kolenní náhrady**
(32) 201361838317 P
(31) 23.06.2013
(33) US
(86) PCT/US2014/043736
(87) WO 2014/209916
(74) Traplová Hakr Kubát, advokátní a patentová kancelář, Ing. Eduard Hakr, patentový zástupce, Přístavní 24, Praha 7, 17000
-
- (97) **EP 3021832**
(47) 24.02.2021
(97) 22.01.2015
(51) *A61K 9/08* (2006.01)
A61K 47/40 (2006.01)
- (96) 16.07.2014
(96) 14739817.6
(73) Boehringer Ingelheim Vetmedica GmbH, 55216 Ingelheim am Rhein, DE
(72) AVEN, Michael, 55216 Ingelheim Am Rhein, DE
LUKAS, Tim, 55216 Ingelheim Am Rhein, DE
(54) **Konzervované etherifikované cyklohexinové deriváty obsahující kapalnou vodnou farmaceutickou směs**
(32) 13177268
(31) 19.07.2013
(33) EP
(86) PCT/EP2014/065204
(87) WO 2015/007760
(74) KOREJZOVA LEGAL v.o.s., JUDr. Petra Sauvage de Brantes, Korunní 810/104, Praha 10, Vinohrady, 10100
-
- (97) **EP 3024598**
(47) 26.08.2020
(97) 29.01.2015
(51) *B60S 1/02* (2006.01)
B60S 1/08 (2006.01)
B08B 7/02 (2006.01)
- (96) 18.07.2014
(96) 14750702.4
(73) EchoVista GmbH, 63500 Seligenstadt, DE
(72) TREVETT, David, Poole Dorset BH15 4QP, GB
TREVETT, Patrick, Poole Dorset BH15 4QP, GB
(54) **Ultrazvukové čištění srážek**
(32) 201313061
(31) 22.07.2013
(33) GB
(86) PCT/EP2014/065559
(87) WO 2015/011064
(74) Vsetečka Zelený Švorčík a partneři, advokátní a patentová kancelář, JUDr. Michal Havlík, Hálkova 1406/2, Praha 2, Nové Město, 12000
-
- (97) **EP 3040373**
(47) 16.12.2020
(97) 05.03.2015
(51) *C08K 9/10* (2006.01)
C08L 89/00 (2006.01)
A61K 9/50 (2006.01)
A61K 47/02 (2006.01)
A61K 47/42 (2017.01)
A61K 8/64 (2006.01)
A61Q 19/00 (2006.01)
A61K 8/11 (2006.01)
A61K 8/19 (2006.01)
C08L 5/00 (2006.01)
- (96) 21.08.2014
(96) 14839385.3
(73) Universidad de Antioquia (Udea), Medellín, CO
- (72) CASANOVA, Herley Fernando, Medellín, CO
PÉREZ ZAPATA, César, Medellín, CO
RESTREPO, César, Medellín, CO
DIOSA ARANGO, Johnatan, Medellín, CO
(54) **Iontová gelace na tuhých látkách**
(32) 13203104
(31) 27.08.2013
(33) CO
(86) PCT/IB2014/064016
(87) WO 2015/028920
(74) FAJNOR IP s.r.o., Pobřežní 249/46, Praha 8, Karlín, 18600
-
- (97) **EP 3051138**
(47) 10.03.2021
(97) 03.08.2016
(51) *F04D 19/04* (2006.01)
F04D 29/02 (2006.01)
F04D 29/52 (2006.01)
F04D 29/64 (2006.01)
F04D 29/58 (2006.01)
B23K 20/12 (2006.01)
- (96) 27.01.2015
(96) 15152719.9
(73) PFEIFFER VACUUM GMBH, 35614 Asslar, DE
(72) Hofmann, Bernd, 35578 Wetzlar, DE
Mekota, Mirko, 35630 Ehringshausen, DE
Vorwerk, Peter, 35630 Ehringshausen, DE
(54) **Skříň vývěvy, vývěva a způsob výroby skříňové vývěvy**
(74) KANIA, SEDLÁK, SMOLA, s.r.o., Mendlovo náměstí 907/1a, Brno, Staré Brno, 60300
-
- (97) **EP 3063029**
(47) 23.12.2020
(97) 26.03.2015
(51) *B60J 10/00* (2016.01)
B60J 10/70 (2016.01)
- (96) 23.08.2014
(96) 14759099.6
(73) CQLT SaarGummi Technologies S.à.r.l., 5544 Remich, LU
(72) KAST, Christian, 66683 Merzig-Brotdorf, DE
(54) **Způsob tváření těsnění na nosičích těsnění**
(32) 102013110232, 102014101752
(31) 17.09.2013, 12.02.2014
(33) DE, DE
(86) PCT/EP2014/002314
(87) WO 2015/039725
(74) AK Štros & Kusák, JUDr. David Štros, advokát, Národní 32, Praha 1, 11000
-
- (97) **EP 3066942**
(47) 03.03.2021
(97) 14.09.2016
(51) *A24F 40/57* (2020.01)
- (96) 17.12.2013
(96) 16155092.6
(73) Philip Morris Products S.A., 2000 Neuchâtel, CH
(72) KUCZAJ, Arkadiusz, CH-2013 Colombier, CH
(54) **Zahřívání zařízení generující aerosol a způsob generování aerosolu s konzistentními vlastnostmi**
(32) 12199708
(31) 28.12.2012
(33) EP
(74) PatentEnter s.r.o., Koliště 1965/13a, Brno, Černá Pole, 60200
-
- (97) **EP 3070509**
(47) 24.02.2021
(97) 21.05.2015
(51) *G02B 27/00* (2006.01)
G02B 7/00 (2021.01)
G02B 15/16 (2006.01)
F21S 8/00 (2006.01)
G02B 19/00 (2006.01)
F21V 14/06 (2006.01)
- (96) 24.10.2014
(96) 14861756.6

(73) Guangzhou Haoyang Electronic Co., Ltd., Guangzhou, Guangdong
511450, CN
(72) JIANG, Weikai, Guangzhou Guangdong 511450, CN
(54) **Optický systém led zobrazovací lampy s variabilním zaostřováním**
(32) 201310569109
(31) 15.11.2013
(33) CN
(86) PCT/CN2014/089390
(87) WO 2015/070695
(74) PatentEnter s.r.o., Koliště 1965/13a, Brno, Černá Pole, 60200

(97) **EP 3094616**
(47) 23.12.2020
(97) 23.07.2015
(51) **A61K 31/235** (2006.01)
A61P 25/28 (2006.01)
A61P 25/16 (2006.01)
(96) 16.01.2015
(96) 15737329.1
(73) Rush University Medical Center, Chicago, IL 60612, US
(72) PAHAN, Kalipada, Chicago, IL 60612, US
(54) **Použití kompozice obsahující glyceryl-tribenzoát pro neurodegenerativních onemocnění**
(32) 201461928622 P
(31) 17.01.2014
(33) US
(86) PCT/US2015/011798
(87) WO 2015/109215
(74) Traplová Hakr Kubát, advokátní a patentová kancelář, Ing. Eduard Hakr patentový zástupce, Přístavní 24, Praha 7, 17000

(97) **EP 3100323**
(47) 23.12.2020
(97) 30.07.2015
(51) **H01R 13/11** (2006.01)
H01R 13/432 (2006.01)
(96) 27.01.2015
(96) 15707882.5
(73) Hirschmann Automotive GmbH, 6830 Rankweil-Brederis, AT
(72) METZLER, Andreas, A-6835 Muntlix (Zwischenwasser), AT
(54) **Kontaktní prvek**
(32) 102014201416, 102014214166
(31) 27.01.2014, 21.07.2014
(33) DE, DE
(86) PCT/EP2015/051614
(87) WO 2015/110661
(74) Všetěčka Zelený Švorčík a partneři, advokátní a patentová kancelář, JUDr. Michal Havlík, Hálkova 1406/2, Praha 2, Nové Město, 12000

(97) **EP 3111058**
(47) 08.07.2020
(97) 03.09.2015
(51) **F01K 3/12** (2006.01)
F01K 5/02 (2006.01)
F01K 25/06 (2006.01)
F22B 3/04 (2006.01)
F28D 20/00 (2006.01)
(96) 07.01.2015
(96) 15700631.3
(73) bw-energiesysteme GmbH, 15526 Bad Saarow, DE
(72) WOLF, Bodo M., 87719 Mindelheim, DE
(54) **Způsob a zařízení k akumulaci energie v zásaditém roztoku**
(32) 102014002678
(31) 28.02.2014
(33) DE
(86) PCT/EP2015/000012
(87) WO 2015/128049
(74) PATENTSERVIS Praha a.s., Na Podkovce 281/10, Praha 4, Podolí, 14700

(97) **EP 3118841**
(47) 06.01.2021
(97) 18.01.2017
(51) **G09F 9/00** (2006.01)
C08F 2/44 (2006.01)
C08L 33/04 (2006.01)
G02F 1/1335 (2006.01)

C09J 133/06 (2006.01)
C09J 109/00 (2006.01)
(96) 17.07.2007
(96) 16001361.1
(73) Dexerials Corporation, Tokyo 141-0032, JP
(72) SHINYA, Yoshihisa, Kanuma-shi, Tochigi, 322-8501, JP
KAMATA, Yusuke, Kanuma-shi, Tochigi, 322-8501, JP
(54) **Pryskyřičná kompozice a zobrazovací přístroj**
(32) 2006193730, 2007102251
(31) 14.07.2006, 09.04.2007
(33) JP, JP
(74) Rott, Růžička & Guttman a spol., Vyskočilova 1566, Praha 4, Michle, 14000

(97) **EP 3126540**
(47) 30.12.2020
(97) 08.10.2015
(51) **C23C 28/00** (2006.01)
C25D 5/36 (2006.01)
C23C 14/35 (2006.01)
C23C 14/16 (2006.01)
B32B 7/12 (2006.01)
B32B 15/01 (2006.01)
C22C 38/00 (2006.01)
C22C 38/02 (2006.01)
C22C 38/28 (2006.01)
C22C 38/44 (2006.01)
C22C 38/58 (2006.01)
C23C 14/02 (2006.01)
C22C 21/02 (2006.01)
(96) 04.04.2014
(96) 14720243.6
(73) ArcelorMittal, 1160 Luxembourg, LU
(72) CHALEIX, Daniel, F-57420 Verny, FR
SILBERBERG, Eric, B-Haltinne (Gesves), BE
SCHMITZ, Bruno, B-4550 Nandrin, BE
VANDEN EYNDE, Xavier, B-4261 Latinne (Braives), BE
PACE, Sergio, B-1370 Jodoigne, BE
(54) **Vícevrstvý substrát a způsob výroby**
(86) PCT/IB2014/000485
(87) WO 2015/150850
(74) A. Holas & partner, Patentová a známková kancelář, Ing. Mgr. Hana Holasová, Křížová 105/4, Brno, Staré Brno, 60300

(97) **EP 3129006**
(47) 27.01.2021
(97) 15.10.2015
(51) **A61K 9/16** (2006.01)
A61K 9/20 (2006.01)
A61K 9/28 (2006.01)
A61K 31/397 (2006.01)
(96) 08.04.2015
(96) 15735733.6
(73) Novartis AG, 4056 Basel, CH
(72) BOUILLOT, Philippe Michel Rene, 4002 Basel, CH
REYNAUD, Emeric, 4002 Basel, CH
(54) **Formulace imunosupresiva**
(32) 201461977806 P
(31) 10.04.2014
(33) US
(86) PCT/IB2015/052552
(87) WO 2015/155711
(74) Traplová Hakr Kubát, advokátní a patentová kancelář, Ing. Jan Kubát patentový zástupce, Přístavní 24, Praha 7, 17000

(97) **EP 3135655**
(47) 23.12.2020
(97) 29.10.2015
(51) **C05F 11/02** (2006.01)
B02C 13/22 (2006.01)
C05F 11/06 (2006.01)
C05G 3/80 (2020.01)
(96) 23.07.2014
(96) 14889859.6
(73) Petrov, Aleksej Ivanovich, Kiev 03142, UA
Torop, Konstantin Nikolaevich, Kiev 02094, UA

- (72) Vary'gin, Vitalij Nikolaevich, Novosibirsk 630110, RU
Sevastyanov, Vladimir Petrovich, Novosibirsk 630099, RU
PETROV, Aleksej Ivanovich, Kiev 03142, UA
TOROP, Konstantin Nikolaevich, Kiev 02094, UA
RABENKO, Lev Iosifovich, Kiev 01034, UA
VARY'GIN, Vitalij Nikolaevich, Novosibirsk 630110, RU
SEVASTYANOV, Vladimir Petrovich, Novosibirsk 630099, RU
(54) **Způsob komplexního zpracování hnědého uhlí a leonarditu na humusová hnojiva a přípravky a na palivové brikety**
(32) 2014116670
(31) 23.04.2014
(33) RU
(86) PCT/RU2014/000544
(87) WO 2015/163785
(74) Jan Brykner, patentový zástupce, Resslova 741, Hradec Králové, 50002
-
- (97) **EP 3139904**
(47) 03.03.2021
(97) 12.11.2015
(51) **A61K 9/16** (2006.01)
A61K 9/20 (2006.01)
A61K 9/50 (2006.01)
A61K 31/122 (2006.01)
A61K 33/06 (2006.01)
A61K 33/14 (2006.01)
A61K 33/24 (2019.01)
A23L 33/15 (2016.01)
A23L 33/16 (2016.01)
A23L 5/00 (2016.01)
A23L 7/00 (2016.01)
A23L 9/00 (2016.01)
A23L 21/00 (2016.01)
(96) 05.05.2015
(96) 15719484.6
(73) BASF SE, 67056 Ludwigshafen am Rhein, DE
(72) AUKRUST, Inger Reidun, N-0349 Oslo, NO
LARSSON, Helena M., S-21420 Malmö, SE
ROVE, Thomas, Vanlose, DK
(54) **Formulace vitamínu rozpustného v tuku**
(32) 14166967
(31) 05.05.2014
(33) EP
(86) PCT/EP2015/059884
(87) WO 2015/169816
(74) Všeťečka Zelený Švorčík a partneři, advokátní a patentová kancelář, JUDr. Michal Havlík, Hálkova 1406/2, Praha 2, Nové Město, 12000
-
- (97) **EP 3139951**
(47) 09.09.2020
(97) 12.11.2015
(51) **A61K 39/02** (2006.01)
C07K 14/20 (2006.01)
A61K 39/00 (2006.01)
(96) 11.05.2015
(96) 15727869.8
(73) Vyzkumny ústav veterinárního lékařství, v.v.i., 621 00 Brno, CZ
Univerzita Palackého v Olomouci, 771 47 Olomouc, CZ
Bioveta, A.S., 68323 Ivanovice na Hane, CZ
Ustav organicke chemie a biochemie AV CR, v.v.i., 166 10 Praha 6, CZ
Fyzikální ústav AV CR, v.v.i., 18221 Praha 8, CZ
(72) TURANEK, Jaroslav, 63800 Brno-Lesna, CZ
MASEK, Josef, 63800 Brno-Lesna, CZ
RASKA, Milan, 77900 Olomouc, CZ
WEIGL, Evzen, 77900 Olomouc, CZ
KRUPKA, Michal, 77900 Olomouc, CZ
BITTNER, Libor, 68201 Vyskov-Dedice, CZ
NEPERENY, Jiri, 68201 Vyskov-Nosalovice, CZ
VRZAL, Vladimir, 68323 Ivanovice na Hane, CZ
LEDVINA, Miroslav, 18600 Praha 8, CZ
KRATOCHVÍLOVA, Irena, 18100 Praha 8-Troja, CZ
(54) **Vakcína pro prevenci lymeské boreliózy**
(32) 20140320
(31) 09.05.2014
(33) CZ
-
- (86) PCT/CZ2015/000042
(87) WO 2015/169271
(74) HARBER IP s.r.o., Dukelských hrdinů 567/52, Praha 7, Holešovice, 17000
-
- (97) **EP 3143196**
(47) 17.02.2021
(97) 19.11.2015
(51) **D07B 1/02** (2006.01)
D04B 21/14 (2006.01)
(96) 08.05.2015
(96) 15722164.9
(73) Bekaert Advanced Cords Aalter NV, 9880 Aalter, BE
ROMMEL, Hendrik, B-8200 Sint-Michiels, BE
VAN WASSENHOVE, Veerle, B-8700 Aarsele, BE
HANSELAER, Thomas, 9050 Gentbrugge, BE
(54) **Lano odolné proti proříznutí**
(32) 14168095
(31) 13.05.2014
(33) EP
(86) PCT/EP2015/060147
(87) WO 2015/173129
(74) Traplová Hakr Kubát, advokátní a patentová kancelář, Ing. Eduard Hakr, patentový zástupce, Přístavní 24, Praha 7, 17000
-
- (97) **EP 3150922**
(47) 30.12.2020
(97) 05.04.2017
(51) **F24C 15/20** (2006.01)
(96) 29.09.2016
(96) 16191503.8
(73) Stober, Matthias, 70193 Stuttgart, DE
R&S Edelstahl und Technik GmbH, 59073 Hamm, DE
(72) Stober, Matthias, 70193 Stuttgart, DE
(54) **Zařízení k redukci emisí pachu, kouře a/nebo páry**
(32) 102015116460
(31) 29.09.2015
(33) DE
(74) ŽOVICOVÁ & ŽOVIC IP, s.r.o., Záhradnicka 36, Bratislava, 82108
-
- (97) **EP 3160952**
(47) 02.12.2020
(97) 30.12.2015
(51) **C07D 401/12** (2006.01)
C07D 213/79 (2006.01)
A61K 31/4433 (2006.01)
A61P 35/00 (2006.01)
C07D 405/12 (2006.01)
C07D 405/14 (2006.01)
C07D 409/14 (2006.01)
C07D 413/12 (2006.01)
C07D 417/14 (2006.01)
A61K 31/44 (2006.01)
A61K 31/4439 (2006.01)
A61K 31/4709 (2006.01)
A61K 31/4436 (2006.01)
(96) 25.06.2015
(96) 15811523.8
(73) Celgene Quanticel Research, Inc., San Diego, CA 92121, US
(72) BOLOOR, Amogh, San Diego, CA 92116, US
CHEN, Young, K., San Marcos, CA 92078, US
WALLACE, Michael, Brennan, San Diego, CA 92117, US
(54) **Inhibitory histon demethylázy**
(32) 201462017201 P
(31) 25.06.2014
(33) US
(86) PCT/US2015/037812
(87) WO 2015/200709
(74) PatentEnter s.r.o., Koliště 1965/13a, Brno, Černá Pole, 60200
-
- (97) **EP 3167838**
(47) 17.02.2021
(97) 17.05.2017
(51) **F16M 11/06** (2006.01)
F16M 11/20 (2006.01)
F16M 13/02 (2006.01)

- (96) **A61B 90/50** (2016.01)
(96) 13.11.2015
(96) 15003244.9
(73) Ondal Medical Systems GmbH, 36088 Hünfeld, DE
(72) OGINSKI, Stefan, 36041 Fulda, DE
HÖSER, Markus, 36142 Tann, DE
(54) **Otočné spojení mající brzdový mechanismus**
(74) INPARTNERS GROUP, Ing. Dušan Kendereški, Tuřanka 1519/115a, Brno, Slatina, 62700
-
- (97) **EP 3176144**
(47) 30.12.2020
(97) 07.06.2017
(51) **C04B 35/50** (2006.01)
C04B 35/515 (2006.01)
C04B 35/626 (2006.01)
C04B 35/645 (2006.01)
C09K 11/77 (2006.01)
(96) 21.11.2016
(96) 16199725.9
(73) Siemens Medical Solutions USA, Inc., Malvern, PA 19355, US
(72) ANDREACO, Mark S., 37934 Knoxville TN, US
COHEN, Peter Carl, 37922 Knoxville TN, US
MINTZER, Robert A., 37934 Knoxville TN, US
SCHMAND, Matthias J, 37772 Lenoir City TN, US
HEDLER, Harry, 82110 Germering, DE
THALHAMMER, Christof, 80337 München, DE
(54) **Způsob výroby granátových rozhraní a výrobků, které takto získané granáty obsahují**
(32) 201514952175
(31) 25.11.2015
(33) US
(74) Čermák a spol., JUDr. Karel Čermák Ph.D., LL.M., advokát, Elišky Peškové 735/15, Praha 5, Smíchov, 15000
-
- (97) **EP 3178931**
(47) 06.01.2021
(97) 11.02.2016
(51) **A61P 11/00** (2006.01)
C07K 16/28 (2006.01)
(96) 06.08.2015
(96) 15830516.9
(73) Daiichi Sankyo Company, Limited, Tokyo 103-8426, JP
(72) KOMAI, Tomoaki, Tokyo 140-8710, JP
KIMURA, Takako, Tokyo 134-8630, JP
BABA, Daichi, Tokyo 103-8426, JP
ONODERA, Yoshikuni, Tokyo 140-8710, JP
TANAKA, Kento, Tokyo 140-8710, JP
KAGARI, Takashi, Tokyo 140-8710, JP
AKI, Anri, Tokyo 140-8710, JP
NAGAOKA, Nobumi, Tokyo 140-8710, JP
(54) **Protilátky proti Orail**
(32) 2014161449
(31) 07.08.2014
(33) JP
(86) PCT/JP2015/072305
(87) WO 2016/021674
(74) PATENTSERVIS Praha a.s., Na Podkovce 281/10, Praha 4, Podolí, 14700
-
- (97) **EP 3185911**
(47) 30.12.2020
(97) 03.03.2016
(51) **A61K 51/04** (2006.01)
A61K 103/00 (2006.01)
(96) 28.07.2015
(96) 15748207.6
(73) Anmi S.A., 4000 Liège, BE
(72) WOUTERS, Ludovic, 4650 Herve, BE
KAISIN, Geoffroy, 4100 Seraing, BE
LUXEN, André, 4560 Ocquier - Clavier, BE
LÉONARD, Marc, 4400 Flémalle, BE
VOCCIA, Samuel, 4000 Liège, BE
(54) **Souprava pro radioznačení 68GA zahrnujícím inhibitor kovu**
(32) 201400653
(31) 29.08.2014
(33) BE
-
- (86) PCT/EP2015/067211
(87) WO 2016/030103
(74) A. Holas & partner, Patentová a známková kancelář, Ing. Mgr. Hana Holasová, Křiřžová 105/4, Brno, Staré Brno, 60300
-
- (97) **EP 3194070**
(47) 23.12.2020
(97) 24.03.2016
(51) **B01J 23/00** (2006.01)
B01J 23/10 (2006.01)
B01J 35/02 (2006.01)
B01J 35/06 (2006.01)
C07C 2/84 (2006.01)
C07C 5/48 (2006.01)
B01J 27/232 (2006.01)
B01J 27/25 (2006.01)
B01J 35/00 (2006.01)
B01J 35/12 (2006.01)
B01J 37/00 (2006.01)
B01J 37/04 (2006.01)
B01J 37/08 (2006.01)
(96) 16.09.2015
(96) 15781781.8
(73) Lummus Technology LLC, The Woodlands, Texas 77380, US
(72) FREER, Erik M., Mountain View, California 94043, US
SCHAMMEL, Wayne P., Brisbane, California 94005, US
ZURCHER, Fabio R., Brisbane CA 94005, US
CIZERON, Joel M., Redwood City, California 94061, US
HONG, Jin Ki, Cypress CA 90630, US
RUMPLECKER, Anja, San Francisco California 94114, US
MAURER, Sam, San Francisco, California 94114, US
GAMORAS, Joel, Vallejo, California 94590, US
ROSENBERG, Daniel, San Francisco CA 94122, US
SCHER, Erik C., San Francisco, California 94110, US
(54) **Katalyzátory pro oxidativní kapling methanu a oxidativní dehydrogenaci ethanu**
(32) 201462051779 P
(31) 17.09.2014
(33) US
(86) PCT/US2015/050431
(87) WO 2016/044428
(74) Traplová Hakr Kubát, advokátní a patentová kancelář, Ing. Eduard Hakr patentový zástupce, Přístavní 24, Praha 7, 17000
-
- (97) **EP 3205808**
(47) 23.12.2020
(97) 16.08.2017
(51) **E06B 9/323** (2006.01)
E06B 9/50 (2006.01)
(96) 10.02.2016
(96) 16155082.7
(73) VKR Holding A/S, 2970 Hørsholm, DK
(72) BIRKKJÆR, Martin, 6731 Tjæreborg, DK
(54) **Stínící sestava s montážními konzolami**
(74) AK Štros & Kusák, JUDr. David Štros, advokát, Národní 32, Praha 1, 11000
-
- (97) **EP 3212361**
(47) 06.01.2021
(97) 02.06.2016
(51) **B25B 27/14** (2006.01)
(96) 17.11.2015
(96) 15797064.1
(73) Böllhoff Verbindungstechnik GmbH, 33649 Bielefeld, DE
HENKE, Dennis, 33442 Herzebrock-Clarholz, DE
MARXKORS, Andreas, 33161Hövelhof, DE
THOMMES, Holger, 54558 Strohn, DE
(54) **Instalační nástroj pro závitovou vložku drátu se zpátky ohybatelným montážním výčnělkem a způsob instalace**
(32) 102014223905
(31) 24.11.2014
(33) DE

(86) PCT/EP2015/076755
(87) WO 2016/083188
(74) Všetěčka Zelený Švorčík a partneři, advokátní a patentová kancelář, JUDr. Otakar Švorčík, Hálkova 1406/2, Praha 2, Nové Město, 12000

(97) **EP 3215153**
(47) 23.12.2020
(97) 12.05.2016
(51) **A61K 31/4375** (2006.01)
A61K 31/4709 (2006.01)
A61K 31/496 (2006.01)
C07D 215/14 (2006.01)
C07D 231/56 (2006.01)
C07D 215/233 (2006.01)
C07D 471/04 (2006.01)
C07D 239/74 (2006.01)
C07D 217/04 (2006.01)
C07D 405/12 (2006.01)
C07D 401/12 (2006.01)
C07D 401/14 (2006.01)
C07D 487/04 (2006.01)
(96) 05.11.2015
(96) 15857812.0
(73) Flexus Biosciences, Inc., Princeton, New Jersey 08540, US
(72) BECK, Hilary Plake, Emerald Hills, California 94062, US
JAEN, Juan Carlos, Burlingame, California 94010, US
OSIPOV, Maksim, Belmont, California 94002, US
POWERS, Jay Patrick, Pacifica, California 94044, US
REILLY, Maureen Kay, Belmont, California 94002, US
SHUNATONA, Hunter Paul, San Francisco, California 94131, US
WALKER, James Ross, Menlo Park, California 94025, US
ZIBINSKY, Mikhail, Lodi, California 95240, US
BALOG, James Aaron, Princeton, New Jersey 08540, US
WILLIAMS, David K, Princeton, New Jersey 08540, US
MARKWALDER, Jay A, Princeton, New Jersey 08540, US
CHERNEY, Emily Charlotte, Princeton, New Jersey 08540, US
SHAN, Weifang, Princeton, New Jersey 08540, US
HUANG, Audris, Princeton, New Jersey 08540, US
(54) **Imunoregulační činidla**
(32) 201462075671 P, 201462098022 P
(31) 05.11.2014, 30.12.2014
(33) US, US
(86) PCT/US2015/059311
(87) WO 2016/073770
(74) PATENTSERVIS Praha a.s., Na Podkovce 281/10, Praha 4, Podolí, 14700

(97) **EP 3230298**
(47) 20.01.2021
(97) 16.06.2016
(51) **C07H 19/24** (2006.01)
A61K 31/519 (2006.01)
A61P 31/12 (2006.01)
C07D 513/04 (2006.01)
(96) 03.12.2015
(96) 15804128.5
(73) F. Hoffmann-La Roche AG, 4070 Basel, CH
(72) CHEN, Dongdong, Shanghai 201203, CN
FENG, Song, Shanghai 201203, CN
GAO, Lu, Shanghai 201203, CN
LI, Chao, Shanghai 201203, CN
WANG, Baoxia, Shanghai 201203, CN
WANG, Lisha, 4125 Riehen, CH
YUN, Hongying, Shanghai 201203, CN
ZHENG, Xiufang, Shanghai 201203, CN
(54) **3-substituované 5-amino-6H-thiazol[4,5-d]pyrimidin-2,7-dionové sloučeniny pro léčbu a profylaxi virové infekce**
(32) PCT/CN2014/093224, PCT/CN2015/086987
(31) 08.12.2014, 14.08.2015
(33) CN, CN
(86) PCT/EP2015/078439
(87) WO 2016/091698
(74) KOREJZOVA LEGAL v.o.s., JUDr. Petra Sauvage de Brantes, Korunní 810/104, Praha 10, Vinohrady, 10100

(97) **EP 3239134**
(47) 23.12.2020

(97) 01.11.2017
(51) **C07D 213/75** (2006.01)
C07D 401/12 (2006.01)
C07D 405/12 (2006.01)
A61K 31/4412 (2006.01)
A61K 31/44 (2006.01)
A61P 29/00 (2006.01)
(96) 29.01.2014
(96) 17152492.9
(73) Vertex Pharmaceuticals Incorporated, Boston, MA 02210, US
(72) HADIDA RUAH, Sara, Sabina, La Jolla, CA 92037, US
ANDERSON, Corey, San Diego, CA 92126, US
ARUMUGAM, Vijayalaxmi, San Marcos, CA 92078, US
ASGIAN, Iuliana, Luci, San Diego, CA 92126, US
BEAR, Brian, Richard, Carlsbad, CA 92009, US
TERMIN, Andreas, P., Encinitas, CA 92024, US
JOHNSON, James, Philip, Vancouver, British Columbia V5 N2 A1, CA
(54) **Pyridonové amidy jako modulátory sodíkových kanálů**
(32) 201361759059 P
(31) 31.01.2013
(33) US
(74) Všetěčka Zelený Švorčík a partneři, advokátní a patentová kancelář, JUDr. Michal Havlík, Hálkova 1406/2, Praha 2, Nové Město, 12000

(97) **EP 3242877**
(47) 16.12.2020
(97) 14.07.2016
(51) **C07D 417/14** (2006.01)
A61K 31/4439 (2006.01)
A61P 25/04 (2006.01)
A61P 25/06 (2006.01)
A61P 25/14 (2006.01)
A61P 25/16 (2006.01)
A61P 25/20 (2006.01)
A61P 25/22 (2006.01)
A61P 25/24 (2006.01)
(96) 08.01.2016
(96) 16735119.6
(73) Kyowa Kirin Co., Ltd., Tokyo 100-0004, JP
(72) SUGITA, Takamasa, Tokyo 100-0004, JP
YANAGISAWA, Arata, Tokyo 100-0004, JP
CHUJO, Iwao, Tokyo 100-0004, JP
TAGA, Masashi, Tokyo 100-0004, JP
MIMURA, Akihiro, Tokyo 100-0004, JP
TADA, Atsushi, Tokyo 100-0004, JP
AOKI, Masashi, Tokyo 100-0004, JP
(54) **Způsob výroby thiazolového derivátu**
(32) 2015002964
(31) 09.01.2015
(33) JP
(86) PCT/JP2016/051197
(87) WO 2016/111381
(74) PATENTSERVIS Praha a.s., Na Podkovce 281/10, Praha 4, Podolí, 14700

(97) **EP 3253227**
(47) 17.06.2020
(97) 08.06.2017
(51) **A23K 10/14** (2016.01)
A23K 10/10 (2016.01)
A23K 10/30 (2016.01)
C12N 9/24 (2006.01)
A23L 5/20 (2016.01)
(96) 29.11.2016
(96) 16869436.2
(73) Nuseed Global Innovation Ltd., Manchester M3 3JE, GB
(72) HETHERINGTON, Mark, Saskatoon, Saskatchewan S7N 4H7, CA
HOFFMAN, Travis, Saskatoon, Saskatchewan S7L 5N4, CA
LINDENBAUM, Michael, Beaconsfield, Québec H9W 5G9, CA
(54) **Způsob odstranění glukosinolátů ze šrotů z olejnatého semene**
(32) 201562262032 P
(31) 02.12.2015
(33) US
(86) PCT/CA2016/051401
(87) WO 2017/091891
(74) PatentEnter s.r.o., Koliště 1965/13a, Brno, Černá Pole, 60200

- (97) **EP 3256330**
(47) 02.09.2020
(97) 06.05.2016
(51) **B42D 25/337** (2014.01)
B42D 25/41 (2014.01)
B41M 3/14 (2006.01)
B41M 5/24 (2006.01)
(96) 27.10.2015
(96) 15798507.8
(73) IDEMIA France, 92400 Courbevoie, FR
(72) BERTHE, Benoit, 92700 Colombes, FR
VANDROUX, Coralie, 92700 Colombes, FR
(54) **Doklad totožnosti obsahující giloš a uspořádání pixelů**
(32) 1460512
(31) 31.10.2014
(33) FR
(86) PCT/FR2015/052891
(87) WO 2016/066948
(74) Traplová Hakr Kubát, advokátní a patentová kancelář, Ing. Eduard Hakr patentový zástupce, Přístavní 24, Praha 7, 17000
-
- (97) **EP 3264094**
(47) 19.08.2020
(97) 03.01.2018
(51) **G01N 33/68** (2006.01)
(96) 04.04.2006
(96) 17174144.0
(73) Biogen MA Inc., Cambridge, MA 02142, US
(72) Subramanyam, Meena, Stoneham, MA 02180, US
Amaravadi, Lakshmi, Natick, MA 01760, US
Wakshull, Eric, Princeton, MA 01541, US
Lynn, Frances, Windsor, SL4 5BU, GB
Panzara, Michael, Winchester, MA 01890, US
Barbour, Robin McDaid, Walnut Creek, CA 94598, US
Taylor, Julie Elizabeth, San Francisco, CA 94122, US
(54) **Způsoby hodnocení imunitní odpovědi na terapeutické činidlo**
(32) 668404 P
(31) 04.04.2005
(33) US
(74) PatentEnter s.r.o., Koliště 1965/13a, Brno, Černá Pole, 60200
-
- (97) **EP 3271621**
(47) 30.12.2020
(97) 22.09.2016
(51) **F16J 15/00** (2006.01)
B05B 3/02 (2006.01)
F16L 27/08 (2006.01)
(96) 02.03.2016
(96) 16710404.1
(73) Hammelmann GmbH, 59302 Oelde, DE
(72) NÖLLE, René, 59302 Oelde, DE
OBERSCHIEDT, Martin, 59320 Ennigerloh, DE
SCHUBRING, Gerald, 59302 Oelde, DE
(54) **Těsniční zařízení**
(32) 102015104073
(31) 18.03.2015
(33) DE
(86) PCT/EP2016/054417
(87) WO 2016/146388
(74) Vsetečka Zelený Švorčík a partneři, advokátní a patentová kancelář, JUDr. Otakar Švorčík, Hálkova 1406/2, Praha 2, Nové Město, 12000
-
- (97) **EP 3273809**
(47) 17.02.2021
(97) 29.09.2016
(51) **A24F 40/53** (2020.01)
A24F 40/10 (2020.01)
(96) 21.03.2016
(96) 16711269.7
(73) Philip Morris Products S.A., 2000 Neuchâtel, CH
(72) BILAT, Stephane, CH-2015 Areuse, CH
(54) **Spravování ohřívače**
(32) 15161202
(31) 26.03.2015
(33) EP
-
- (86) PCT/EP2016/056175
(87) WO 2016/150922
(74) PatentEnter s.r.o., Koliště 1965/13a, Brno, Černá Pole, 60200
-
- (97) **EP 3281342**
(47) 23.12.2020
(97) 13.10.2016
(51) **H04L 5/00** (2006.01)
H04W 4/70 (2018.01)
H04W 72/04 (2009.01)
(96) 07.04.2016
(96) 16715903.7
(73) Telefonaktiebolaget LM Ericsson (publ), 164 83 Stockholm, SE
BLANKENSHIP, Yufei, Kildeer, Illinois 60047, US
FRENNE, Mattias, SE-754 43 Uppsala, SE
(54) **Řešení kolidujících signálů**
(32) 201562145375 P
(31) 09.04.2015
(33) US
(86) PCT/IB2016/051988
(87) WO 2016/162831
(74) KOREJZOVA LEGAL v.o.s., JUDr. Petra Sauvage de Brantes, Korunní 810/104, Praha 10, Vinohrady, 10100
-
- (97) **EP 3283784**
(47) 23.12.2020
(97) 20.10.2016
(51) **F16D 55/22** (2006.01)
B61H 13/36 (2006.01)
F16D 55/227 (2006.01)
(96) 13.04.2016
(96) 16716543.0
(73) KNORR-BREMSE Systeme für Schienenfahrzeuge GmbH, 80809 München, DE
(72) LEHMAYER, Martin, 80935 München, DE
NIES, Eduard, 82178 Puchheim, DE
(54) **Zařízení k upevnění brzdového sedla**
(32) 102015105712
(31) 14.04.2015
(33) DE
(86) PCT/EP2016/058113
(87) WO 2016/166155
(74) Vsetečka Zelený Švorčík a partneři, advokátní a patentová kancelář, JUDr. Michal Havlík, Hálkova 1406/2, Praha 2, Nové Město, 12000
-
- (97) **EP 3315316**
(47) 23.12.2020
(97) 02.05.2018
(51) **B44C 5/04** (2006.01)
B32B 38/00 (2006.01)
B41M 7/00 (2006.01)
B44C 3/02 (2006.01)
(96) 27.10.2016
(96) 16196043.0
(73) Akzenta Paneele + Profile GmbH, 56759 Kaisersesch, DE
(72) HANNIG, Hans-Jürgen, 51427 Bergisch Gladbach, DE
HOFF, Egon, 56869 Mastershausen, DE
(54) **Způsob výroby dekoračního stěnového nebo podlahového panelu**
(74) Traplová Hakr Kubát, advokátní a patentová kancelář, Ing. Eduard Hakr, patentový zástupce, Přístavní 24, Praha 7, 17000
-
- (97) **EP 3319956**
(47) 06.01.2021
(97) 12.01.2017
(51) **C07D 401/14** (2006.01)
C07D 413/14 (2006.01)
C07D 401/10 (2006.01)
C07D 413/10 (2006.01)
A61K 31/4439 (2006.01)
A61P 9/00 (2006.01)
A61P 27/02 (2006.01)
(96) 05.07.2016
(96) 16734672.5
(73) Bayer Pharma Aktiengesellschaft, 13353 Berlin, DE
(72) JIMENEZ NUNEZ, Eloisa, 79104 Freiburg im Breisgau, DE
ACKERSTAFF, Jens, 40225 Düsseldorf, DE

Flick, Jean-Marc, 1405 Pomy, CH
(54) **Kuřácký systém mající úložnou část pro kapalinu a vylepšené vlastnosti proudění vzduchu**
(32) 09252490
(31) 27.10.2009
(33) EP
(74) PatentEnter s.r.o., Koliště 1965/13a, Brno, Černá Pole, 60200

(97) **EP 3368534**
(47) 27.01.2021
(97) 04.05.2017
(51) **C07D 471/04** (2006.01)
A61K 31/4375 (2006.01)
A61P 25/00 (2006.01)
(96) 28.10.2016
(96) 16794479.2
(73) NEUROCRINE BIOSCIENCES, INC., San Diego, CA 92130, US
(72) MCGEE, Kevin, Eugene, OR 97405, US
ZOOK, Scott, San Diego, CA 92104, US
CARR, Andrew, Upper Cambourne Cambridge CB23 6AU, GB
BONNAUD, Thierry, Cambridge CB19YB, GB

(54) **Valbenazin ditosylát a jeho polymorfy**
(32) 201562249074 P
(31) 30.10.2015
(33) US
(86) PCT/US2016/059306
(87) WO 2017/075340
(74) KOREJZOVA LEGAL v.o.s., JUDr. Petra Sauvage de Brantes, Korunní 810/104, Praha 10, Vinohrady, 10100

(97) **EP 3376084**
(47) 17.02.2021
(97) 19.09.2018
(51) **F16K 39/02** (2006.01)
F16K 39/04 (2006.01)
F16K 3/24 (2006.01)
F16K 3/26 (2006.01)
F16K 27/02 (2006.01)
F16K 27/04 (2006.01)

(96) 06.03.2018
(96) 18160359.8
(73) Danfoss A/S, 6430 Nordborg, DK
(72) OMOVSEK, Jernej, 6430 Nordborg, DK
OMEJC, Luka, 6430 Nordborg, DK
DROBEZ, Benjamin, 6430 Nordborg, DK

(54) **Ventil s nízkým provozním třením**
(32) PA201700174
(31) 13.03.2017
(33) DK
(74) Traplová Hakr Kubát, advokátní a patentová kancelář, Ing. Eduard Hakr, patentový zástupce, Přístavní 24, Praha 7, 17000

(97) **EP 3379987**
(47) 30.12.2020
(97) 01.06.2017
(51) **A47K 5/00** (2006.01)
A47K 5/05 (2006.01)
A47G 23/02 (2006.01)
B62J 11/00 (2020.01)

(96) 22.11.2016
(96) 16805029.2
(73) Bode Chemie GmbH, 22525 Hamburg, DE
(72) KUBOTEIT, Stefan, 22525 Hamburg, DE
DUSIL, Karin, 22525 Hamburg, DE
BROCKMANN, Marie, 22525 Hamburg, DE
LANGLOTZ, Christian, 22525 Hamburg, DE

(54) **Přípevňovací systém nádoby**
(32) 102015120279
(31) 24.11.2015
(33) DE
(86) PCT/EP2016/078370
(87) WO 2017/089323
(74) Traplová Hakr Kubát, advokátní a patentová kancelář, Ing. Eduard Hakr patentový zástupce, Přístavní 24, Praha 7, 17000

(97) **EP 3400813**
(47) 03.03.2021
(97) 14.11.2018
(51) **A24D 3/04** (2006.01)
(96) 20.12.2012
(96) 18174964.9
(73) British American Tobacco (Investments) Limited, London WC2R 3LA, GB

(72) FROBISHER, Paul, Bristol, Avon BS21 6UW, GB
NEWNHAM, Michael, Bristol, BS21 6UW, GB
AWTY, Edward, London, Greater London WC2R 3LA, GB
NICHOLLS, Jane, London, Greater London WC2R 3LA, GB
BOAST, David, Chippenham, SN14 8DL, GB
SMITH, Simon, Cambridge, CB4 0DW, GB
NANDRA, Charanjit, London, Greater London WC2R 3LA, GB
ABERCROMBIE, Stuart, Cambridge, CB4 0DW, GB

(54) **Kuřiva a ostatní průtokové produkty**
(32) 201121922, 201121920
(31) 20.12.2011, 20.12.2011
(33) GB, GB
(74) ŽOVICOVÁ & ŽOVIC IP, s.r.o., Záhradnícka 36, Bratislava, 82108

(97) **EP 3409270**
(47) 24.02.2021
(97) 05.12.2018
(51) **A61K 9/00** (2006.01)
A61K 47/12 (2006.01)
A61K 47/26 (2006.01)
A61K 31/167 (2006.01)
A61K 31/40 (2006.01)
A61K 31/573 (2006.01)

(96) 10.07.2014
(96) 18178893.6
(73) Chiesi Farmaceutici S.p.A., 43122 Parma, IT
(72) MUSA, Rossella, 43100 Parma, IT
PASQUALI, Irene, 43100 Parma, IT
ASKEY-SARVAR, Azita, 43100 Parma, IT
SCHIARETTI, Francesca, 43100 Parma, IT
(54) **Suchá prášková formulace zahrnující anticholinergní, kortikosteroidní a beta-adrenergní látku pro podávání inhalací**
(32) 13176114, 13194763
(31) 11.07.2013, 28.11.2013
(33) EP, EP
(74) KOREJZOVA LEGAL v.o.s., JUDr. Petra Sauvage de Brantes, Korunní 810/104, Praha 10, Vinohrady, 10100

(97) **EP 3409301**
(47) 17.02.2021
(97) 05.12.2018
(51) **A61L 27/18** (2006.01)
A61L 27/58 (2006.01)
A61P 1/04 (2006.01)
A61P 13/10 (2006.01)
A61P 15/10 (2006.01)
A61P 19/02 (2006.01)
A61P 19/04 (2006.01)
A61P 17/00 (2006.01)

(96) 30.05.2018
(96) 18175001.9
(73) AQPHA IP B.V., 3584 BK Utrecht, NL
(72) Stouthamer, Jeffrey Markgregorius Maria, 3582 SC Utrecht, NL
dos Santos Rocha, Mónica Eunice, 1422 RP Uithoorn, NL
Supèr, Henderikus, 3371 KA Hardinxveld-Giessendam, NL
Lankhorst, Alexius Josephus, 4007 PB Tiel, NL
(54) **Resorbovatelné biodegradabilní medicínské a kosmetické kompozice**
(32) 17173563
(31) 30.05.2017
(33) EP
(74) Traplová Hakr Kubát, advokátní a patentová kancelář, Ing. Eduard Hakr patentový zástupce, Přístavní 531/24, Praha 7, Holešovice, 17000

(97) **EP 3419595**
(47) 06.01.2021
(97) 31.08.2017
(51) **A61K 9/00** (2006.01)
A61K 9/08 (2006.01)

A61K 47/18 (2017.01)
(96) 24.02.2017
(96) 17707527.2
(73) Ferring B.V., 2132 JX Hoofddorp, NL
(72) SJÖGREN, Helen Ulrika, 22647 Lund, SE
HØJER-PEDERSEN, Charlotte, 4130 Viby Sjaelland, DK
(54) **Stabilní kapalná formulace gonadotropinu**
(32) 201603280
(31) 24.02.2016
(33) GB
(86) PCT/EP2017/054325
(87) WO 2017/144659
(74) Traplová Hakr Kubát, advokátní a patentová kancelář, Ing. Eduard Hakr, patentový zástupce, Přístavní 24, Praha 7, 17000

(97) **EP 3421470**
(47) 20.01.2021
(97) 02.01.2019
(51) **C07D 471/04** (2006.01)
A61K 31/506 (2006.01)
A61P 9/00 (2006.01)
(96) 21.11.2012
(96) 18178621.1
(73) Adverio Pharma GmbH, 51373 Leverkusen, DE
(72) FEY, Peter, 42111 Wuppertal, DE
GRUNENBERG, Alfons, 42115 Wuppertal, DE
BIERER, Donald, 42781 Haan, DE
(54) **Substituované 5-fluor-1H-pyrazolopyridiny v krystalické formě**
(32) 11190789, 11192301
(31) 25.11.2011, 07.12.2011
(33) EP, EP
(74) Traplová Hakr Kubát, advokátní a patentová kancelář, Ing. Eduard Hakr, patentový zástupce, Přístavní 24, Praha 7, 17000

(97) **EP 3423594**
(47) 14.10.2020
(97) 08.09.2017
(51) **C12Q 1/6811** (2018.01)
C12Q 1/6876 (2018.01)
C12N 15/115 (2010.01)
(96) 02.03.2017
(96) 17708753.3
(73) Aptamer Group Limited, Heslington, York YO10 5GA, GB
(72) IKEDA, Shuji, London Greater London W1S 4BS, GB
FUJITA, Shozo, London Greater London W1S 4BS, GB
FUJIHARA, Tsuyoshi, London Greater London W1S 4BS, GB
(54) **Oligonukleotidy a způsoby přípravy**
(32) 201603789
(31) 04.03.2016
(33) GB
(86) PCT/EP2017/054963
(87) WO 2017/149097
(74) ŽOVICOVÁ & ŽOVIC IP, s.r.o., Záhradnícka 36, 821 08 Bratislava

(97) **EP 3424915**
(47) 30.12.2020
(97) 09.01.2019
(51) **C07D 307/46** (2006.01)
(96) 05.07.2018
(96) 18182028.3
(73) AVA Biochem AG, 6300 Zug, CH
(72) MORTATO, Mariangela, 4051 Basel Stadt, CH
BADOUX, Francois, 6314 Unterägeri, CH
MORLEY, Philip, 6330 Cham, CH
DESROCHES, Marie, 8002 Zürich, CH
(54) **Způsob extrakce 5-hydroxymetylfurfuralu (5-HMF)**
(32) 17179747
(31) 05.07.2017
(33) EP
(74) PatentEnter s.r.o., Koliště 1965/13a, Brno, Černá Pole, 60200

(97) **EP 3427350**
(47) 11.12.2019
(97) 19.10.2017
(51) **H01R 29/00** (2006.01)
H01R 13/645 (2006.01)

H01R 24/70 (2011.01)
H01R 107/00 (2006.01)
(96) 21.03.2017
(96) 17714660.2
(73) AMAD - Mennekes Holding GmbH & Co. KG, 57399 Kirchhundem, DE
(72) CHRISTEN, Oliver, 57399 Kirchhundem, DE
(54) **Konektorové zařízení, zejména pro chladicí kontejner**
(32) 102016106829
(31) 13.04.2016
(33) DE
(86) PCT/EP2017/056661
(87) WO 2017/178198
(74) PatentEnter s.r.o., Koliště 1965/13a, Brno, Černá Pole, 60200

(97) **EP 3439641**
(47) 20.01.2021
(97) 12.10.2017
(51) **A61K 9/00** (2006.01)
A61K 45/06 (2006.01)
A61K 47/10 (2017.01)
A61K 47/14 (2017.01)
A61K 47/34 (2017.01)
A61K 31/047 (2006.01)
A61K 31/6615 (2006.01)
A61K 31/785 (2006.01)
A61P 17/16 (2006.01)
A61P 27/04 (2006.01)
A61P 31/02 (2006.01)
(96) 04.04.2016
(96) 16898093.6
(73) Ocusoft, Inc., Rosenberg, Texas 77407, US
(72) ADKINS, Nat, Jr., Richmond Texas 77406, US
BARRATT, Cynthia, Richmond Texas 77406, US
(54) **Kompozice, soupravy a metody pro udržování oční hygieny**
(86) PCT/US2016/025908
(87) WO 2017/176246
(74) Traplová Hakr Kubát, advokátní a patentová kancelář, Ing. Eduard Hakr, patentový zástupce, Přístavní 24, Praha 7, 17000

(97) **EP 3443987**
(47) 23.12.2020
(97) 20.02.2019
(51) **A61K 45/06** (2006.01)
A61K 31/16 (2006.01)
A61K 31/195 (2006.01)
A61K 31/198 (2006.01)
A61K 31/445 (2006.01)
A61K 31/45 (2006.01)
A61K 9/00 (2006.01)
A61K 9/48 (2006.01)
A61P 3/04 (2006.01)
A61K 31/164 (2006.01)
A61K 31/197 (2006.01)
A61K 31/336 (2006.01)
A61K 31/353 (2006.01)
(96) 13.08.2018
(96) 18188634.2
(73) Frimline Private Limited, 380015 Ahmedabad Gujarat, IN
(72) Shyam, Singh Ankit, 380058 Ahmedabad Gujarat, IN
Vedprakash, Mishra, 382424 Gandhinagar Gujarat, IN
Neelima, Tongra, 302017 Jaipur Rajasthan, IN
(54) **Farmaceutická kompozice pro prevenci obezity indukované stravou**
(32) 201721029447
(31) 19.08.2017
(33) IN
(74) INPARTNERS GROUP, Ing. Dušan Kendereški, Tuřanka 1519/115a, Brno, Slatina, 62700

(97) **EP 3444113**
(47) 20.01.2021
(97) 20.02.2019
(51) **B32B 27/34** (2006.01)
B29C 45/14 (2006.01)
C08K 3/40 (2006.01)
C08G 69/08 (2006.01)
C08G 69/14 (2006.01)

	<i>C08G 69/26</i>	(2006.01)	(97) EP 3454685	
	<i>C08G 69/36</i>	(2006.01)	(47) 06.01.2021	
	<i>C08L 77/00</i>	(2006.01)	(97) 16.11.2017	
	<i>C08L 77/02</i>	(2006.01)	(51) A41D 13/12	(2006.01)
	<i>C08L 77/06</i>	(2006.01)	(96) 11.05.2017	
	<i>C08K 7/14</i>	(2006.01)	(96) 17725088.3	
	<i>B32B 27/08</i>	(2006.01)	(73) Aspen Surgical Products, Inc., Caledonia, MI 49316, US	
	<i>B32B 27/18</i>	(2006.01)	(72) BENSON, Barbara, J, Arden, NC 28704, US	
	<i>B32B 27/20</i>	(2006.01)	(72) SOPCISAK, John, M., Arden, NC 28704, US	
	<i>B32B 27/22</i>	(2006.01)	(54) Jednorázový plášť přes hlavu s izolací celých zad	
	<i>B32B 7/02</i>	(2019.01)	(32) 201662334972 P	
(96) 18.08.2017			(31) 11.05.2016	
(96) 17186920.9			(33) US	
(73) EMS-CHEMIE AG, 7013 Domat/Ems, CH			(86) PCT/US2017/032286	
(72) AEPLI, Etienne, 7013 Domat/Ems, CH			(87) WO 2017/197198	
HOFFMANN, Botho, 7013 Domat/Ems, CH			(74) Traplová Hakr Kubát, advokátní a patentová kancelář, Ing. Eduard Hakr, patentový zástupce, Přístavní 24, Praha 7, 17000	
WIEDEMANN, Thomas, 7013 Domat/Ems, CH				
HOFF, Heinz, 7015 Tamins, CH				
(54) Zpevněné polyamidové tvarovací hmoty s malým haze a tvarování z nich			(97) EP 3458478	
(74) PATENTSERVIS Praha a.s., Na Podkovce 281/10, Praha 4, Podolí, 14700			(47) 06.01.2021	
			(97) 23.11.2017	
			(51) C07K 16/28	(2006.01)
			A61K 39/00	(2006.01)
(97) EP 3445948			(96) 17.05.2017	
(47) 30.12.2020			(96) 17726862.0	
(97) 28.12.2017			(73) Boehringer Ingelheim International GmbH, 55216 Ingelheim am Rhein, DE	
(51) F01D 11/00	(2006.01)		(72) ZETTL, Markus, 55216 Ingelheim am Rhein, DE	
F16J 15/3288	(2016.01)		LORENZ, Ivo, Ridgefield Connecticut 06877-0368, US	
(96) 26.05.2017			SCHAAF, Otmar, 55216 Ingelheim am Rhein, DE	
(96) 17726914.9			WURM, Melanie, 55216 Ingelheim am Rhein, DE	
(73) Siemens Energy Global GmbH & Co. KG, 81739 München, DE			FORTIN, Jean-François, Québec Laval H7N 3Y9, CA	
(72) BLESSING, Alexander, 01157 Dresden, DE			BRODEUR, Scott, New Hope, PA 18938, US	
SPORBERT, Christoph, 02826 Görlitz, DE			CANADA, Keith A., Freehold, NJ 07728, US	
STRAUCH, Matthias, 09573 Leubsdorf, DE			CHLEWICKI, Lukasz, Indianapolis, IN 46237, US	
(54) Parní turbína			GUPTA, Pankaj, Ridgefield Connecticut 06877-0368, US	
(32) 102016211280			GUPTA, Priyanka, Ridgefield Connecticut 06877-0368, US	
(31) 23.06.2016			PEREZ, Rocio K., Ridgefield Connecticut 06877-0368, US	
(33) DE			WOSKA Jr., Joseph Robert, Ridgefield Connecticut 06877-0368, US	
(86) PCT/EP2017/062729			XIAO, Haiguang, Ridgefield Connecticut 06877-0368, US	
(87) WO 2017/220282			YANG, Danlin, Ridgefield Connecticut 06877-0368, US	
(74) Čermák a spol., JUDr. Karel Čermák Ph.D., LL.M., advokát, Elišky Peškové 735/15, Praha 5, Smíchov, 15000			DAVIDSON, Walter Carroll, deceased, US	
			(54) Protilátky anti-PD-1 a anti-LAG3 pro léčení zhoubných nádorů	
(97) EP 3448181			(32) 16170174	
(47) 02.12.2020			(31) 18.05.2016	
(97) 02.11.2017			(33) EP	
(51) A24D 3/06	(2006.01)		(86) PCT/EP2017/061901	
A24D 3/16	(2006.01)		(87) WO 2017/198741	
(96) 25.04.2016			(74) KOREJZOVA LEGAL v.o.s., JUDr. Petra Sauvage de Brantes, Korunní 810/104, Praha 10, Vinohrady, 10100	
(96) 16726642.8				
(73) Optifilter Research Zrt., 7630 Pécs, HU				
(72) SZARVAS, Tibor, 1122 Budapest, HU				
(54) Nový cigaretový filtr obsahující alginát			(97) EP 3484099	
(86) PCT/HU2016/000023			(47) 06.01.2021	
(87) WO 2017/187210			(97) 15.05.2019	
(74) PatentEnter s.r.o., Koliště 1965/13a, Brno, Černá Pole, 60200			(51) H04L 12/18	(2006.01)
			H04L 12/24	(2006.01)
			H04L 12/26	(2006.01)
			H04W 4/08	(2009.01)
			H04L 29/08	(2006.01)
(97) EP 3451942			(96) 01.11.2016	
(47) 20.01.2021			(96) 18209337.7	
(97) 09.11.2017			(73) Telefonaktiebolaget LM Ericsson (publ), 164 83 Stockholm, SE	
(51) A61B 17/12	(2006.01)		(72) TRÁNK, Magnus, 443 92 Lerum, SE	
A61M 25/00	(2006.01)		ÅKESSON, Joakim, 438 32 Landvetter, SE	
A61M 25/14	(2006.01)		(54) Hlášení přerušení služby	
(96) 03.05.2017			(74) KOREJZOVA LEGAL v.o.s., JUDr. Petra Sauvage de Brantes, Korunní 810/104, Praha 10, Vinohrady, 10100	
(96) 17792608.6				
(73) Accurate Medical Therapeutics Ltd., 7608802 Rehovot, IL				
(72) TAL, Michael, Gabriel, 56525 Savyon, IL				
MILLER, Eran, 76803 Moshav Beit Elazari, IL				
(54) Hlava embolizačního katetru mající štěrbinový vzor			(97) EP 3484897	
(32) 201662331724 P			(47) 23.12.2020	
(31) 04.05.2016			(97) 18.01.2018	
(33) US			(51) C07F 7/18	(2006.01)
(86) PCT/IL2017/050489			C08G 77/16	(2006.01)
(87) WO 2017/191636			C08L 83/04	(2006.01)
(74) Traplová Hakr Kubát, advokátní a patentová kancelář, Ing. Eduard Hakr, patentový zástupce, Přístavní 24, Praha 7, 17000			(96) 13.07.2017	
			(96) 17736975.8	

(73) Nitrochemie Aschau GmbH, 84544 Aschau am Inn, DE
(72) LANGERBEINS, Klaus, 84544 Aschau am Inn, DE
PICHL, Ulrich, 84544 Aschau am Inn, DE
KRUPP, Alexis, 84544 Aschau am Inn, DE
SCHMIDT, Gerhard, 84544 Aschau am Inn, DE
(54) **Tvrdivlo pro silikonové kaučukové hmoty**
(32) 16179306
(31) 13.07.2016
(33) EP
(86) PCT/EP2017/067742
(87) WO 2018/011361
(74) PATENTSERVIS Praha a.s., Na Podkovce 281/10, Praha 4, Podolí, 14700

(97) **EP 3489460**
(47) 06.01.2021
(97) 29.05.2019
(51) **F01D 3/04** (2006.01)
F01D 17/04 (2006.01)
F01D 17/10 (2006.01)
F16K 39/02 (2006.01)
(96) 14.11.2018
(96) 18206238.0
(73) Siemens Energy Global GmbH & Co. KG, 81739 München, DE
(72) Backasch, Rüdiger, 02826 Görlitz, DE
Preibisch, Stefan, 02828 Görlitz, DE
Weltersbach, Dirk, 44805 Bochum, DE
(54) **Ventil pro parní turbínu**
(32) 102017221205
(31) 27.11.2017
(33) DE
(74) Čermák a spol., JUDr. Karel Čermák Ph.D., LL.M., advokát, Elišky Peškové 735/15, Praha 5, Smíchov, 15000

(97) **EP 3498008**
(47) 04.11.2020
(97) 15.02.2018
(51) **H04W 72/04** (2009.01)
H04W 76/14 (2018.01)
(96) 10.08.2017
(96) 17754973.0
(73) Beijing Xiaomi Mobile Software Co., Ltd., Beijing 100085, CN
(72) DINAN, Esmael, Reston, VA 20190, US
BABAEI, Alireza, Reston, VA 20190, US
(54) **Konfigurace semiperzistentního plánování a V2X v bezdrátové síti**
(32) 201662373254 P, 201662374803 P
(31) 10.08.2016, 13.08.2016
(33) US, US
(86) PCT/US2017/046363
(87) WO 2018/031816
(74) Všetěčka Zelený Švorčík a partneři, advokátní a patentová kancelář, JUDr. Michal Havlík, Hálkova 1406/2, Praha 2, Nové Město, 12000

(97) **EP 3499893**
(47) 06.01.2021
(97) 19.06.2019
(51) **H04N 19/196** (2014.01)
H04N 19/46 (2014.01)
H04N 19/436 (2014.01)
H04N 19/91 (2014.01)
(96) 05.11.2012
(96) 19151520.4
(73) CANON KABUSHIKI KAISHA, Ohta-ku Tokyo 146-8501, JP
(72) OKAWA, Koji, Ohta-ku, Tokyo 146-8501, JP
(54) **Zařízení ke kódování obrazu, způsob kódování obrazu, zařízení k dekódování obrazu, způsob dekódování obrazu a program**
(32) 2011243940
(31) 07.11.2011
(33) JP
(74) Traplová Hakr Kubát, advokátní a patentová kancelář, Ing. Eduard Hakr patentový zástupce, Přístavní 24, Praha 7, 17000

(97) **EP 3502356**
(47) 03.03.2021
(97) 26.06.2019
(51) **E02F 3/36** (2006.01)
(96) 29.11.2018

(96) 18209113.2
(73) OilQuick Deutschland KG, 82297 Steindorf, DE
(72) Rampp, Christian, 82297 Steindorf, DE
(54) **Rychlospojka, adaptér a rychlospojkový systém**
(32) 102017130437
(31) 19.12.2017
(33) DE
(74) Rott, Růžička & Guttman a spol., Vyskočilova 1566, Praha 4, Michle, 14000

(97) **EP 3504085**
(47) 06.01.2021
(97) 01.03.2018
(51) **B60R 16/03** (2006.01)
H02J 7/14 (2006.01)
H02J 1/06 (2006.01)
H02J 9/06 (2006.01)
(96) 11.05.2017
(96) 17722782.4
(73) Auto-Kabel Management GmbH, 79688 Hausen i.W., DE
(72) TAZARINE, Wacim, 41812 Erkelelenz, DE
GRONWALD, Frank, 50181 Bedburg, DE
BETSCHER, Simon, 41515 Grevenbroich, DE
(54) **Palubní síť motorového vozidla a vozidlo s palubní sítí vozidla**
(32) 102016115823
(31) 25.08.2016
(33) DE
(86) PCT/EP2017/061249
(87) WO 2018/036670
(74) Čermák a spol., JUDr. Karel Čermák Ph.D., LL.M., advokát, Elišky Peškové 15/735, Praha 5, 15000

(97) **EP 3507048**
(47) 09.12.2020
(97) 03.05.2018
(51) **B23K 9/00** (2006.01)
B23K 9/02 (2006.01)
B23K 9/167 (2006.01)
B23K 31/12 (2006.01)
B23K 101/00 (2006.01)
(96) 02.10.2017
(96) 17783794.5
(73) Siemens Energy Global GmbH & Co. KG, 81739 München, DE
(72) BORGMANN, Christian, 46284 Dorsten, DE
KERN, Torsten-Ulf, 46485 Wesel, DE
NIEPOLD, Karsten, 45481 Mülheim, DE
(54) **Způsob a systém monitorování vytváření vícevrstvého svaru a způsob svařování v úzké mezeře**
(32) 16195790
(31) 26.10.2016
(33) EP
(86) PCT/EP2017/074939
(87) WO 2018/077572
(74) Čermák a spol., JUDr. Karel Čermák Ph.D., LL.M., advokát, Elišky Peškové 735/15, Praha 5, Smíchov, 15000

(97) **EP 3507455**
(47) 24.02.2021
(97) 08.03.2018
(51) **E21D 20/02** (2006.01)
(96) 01.09.2017
(96) 17768312.5
(73) J-Lok Co., Pittsburgh, PA 15238, US
(72) FAULKNER, Dakota, New Kensington, Pennsylvania 15068, US
STANKUS, John C., Canonsburg, Pennsylvania 15317, US
WHARTON, Richard, Irvona, Pennsylvania 16656, US
MA, Lumin, Pittsburgh, Pennsylvania 15238, US
(54) **Systém čerpatelné dvousložkové pryskyřice**
(32) 201662382981 P, 201762470632 P
(31) 02.09.2016, 13.03.2017
(33) US, US
(86) PCT/US2017/049836
(87) WO 2018/045277
(74) Čermák a spol., JUDr. Karel Čermák Ph.D., LL.M., advokát, Elišky Peškové 735/15, Praha 5, Smíchov, 15000

(97) **EP 3515299**
(47) 30.12.2020
(97) 29.03.2018
(51) **A61B 5/01** (2006.01)
A61B 5/00 (2006.01)
(96) 19.09.2017
(96) 17849880.4
(73) Delseni Holding B.V., 6001 AC Weert, NL
(72) KLEEVEN, Antonius Maria, 5961 TB Horst, NL
(54) **Zařízení a způsob tepelného zobrazování části těla živého savce**
(32) 2017511
(31) 22.09.2016
(33) NL
(86) PCT/NL2017/050616
(87) WO 2018/056806
(74) Hák Janeček & Švestka, Patentová a známková kancelář, Ing. Pavel Janeček, U průhonu 827/5, Praha 7, Holešovice, 17000

(97) **EP 3518622**
(47) 27.01.2021
(97) 31.07.2019
(51) **H05B 7/148** (2006.01)
F27B 3/28 (2006.01)
F27B 3/08 (2006.01)
H05B 7/144 (2006.01)
H05B 7/152 (2006.01)
H05B 7/20 (2006.01)
F27D 99/00 (2010.01)
F27D 11/08 (2006.01)
(96) 17.09.2015
(96) 19156550.6
(73) Danieli Automation S.P.A., 33042 Buttrio, IT
(72) Mordegli, Antonello, 10310 Bangkok, TH
Gigante, Enzo, 33050 Porpetto, IT
(54) **Zařízení a způsob pro elektrické napájení elektrické obloukové pece**
(32) UB20152674
(31) 30.07.2015
(33) IT
(74) Kania, Sedlák, Smola, s.r.o., Mendlovo náměstí 907/1a, Brno, Staré Brno, 60300

(97) **EP 3523371**
(47) 27.01.2021
(97) 12.04.2018
(51) **C08L 67/02** (2006.01)
C08L 67/04 (2006.01)
C08L 77/00 (2006.01)
C08L 77/06 (2006.01)
C08L 97/00 (2006.01)
C08J 5/04 (2006.01)
(96) 06.10.2016
(96) 16784417.4
(73) Struers ApS, 2750 Ballerup, DK
(72) ØDING, Per Buus, 3480 Fredensborg, DK
DANØ, Sune Demuth, 2880 Bagsværd, DK
SPARRE, Tine Hjersing, 4040 Jyllinge, DK
JESSEN, Estella Levy, 3500 Værløse, DK
(54) **Termoplastická montážní hmota a způsob její výroby**
(86) PCT/EP2016/073871
(87) WO 2018/065055
(74) Rott, Růžička & Guttman a spol., Vyskočilova 1566, Praha 4, Michle, 14000

(97) **EP 3525464**
(47) 03.03.2021
(97) 14.08.2019
(51) **H04N 19/52** (2014.01)
H04N 19/573 (2014.01)
(96) 16.04.2003
(96) 19160686.2
(73) Panasonic Intellectual Property Corporation of America, Torrance, CA 90503, US
(72) KONDO, Satoshi, Osaka, 540-6207, JP
KADONO, Shinya, Osaka, 540-6207, JP
HAGAI, Makoto, Osaka, 540-6207, JP
ABE, Kiyofumi, Osaka, 540-6207, JP

(54) **Způsob výpočtu pohybového vektoru**
(32) 37864302 P, 37895402 P, 2002262151, 2002156266, 2002177889, 2002121053, 2002118598, 2002193027, 2002290542, 2002204713, 2002323096
(31) 09.05.2002, 10.05.2002, 06.09.2002, 29.05.2002, 19.06.2002, 23.04.2002, 19.04.2002, 02.07.2002, 02.10.2002, 12.07.2002, 06.11.2002
(33) US, US, JP, JP, JP, JP, JP, JP, JP, JP
(74) PATENTSERVIS Praha a.s., Na Podkovce 281/10, Praha 4, Podolí, 14700

(97) **EP 3532761**
(47) 23.12.2020
(97) 03.05.2018
(51) **F16L 37/14** (2006.01)
(96) 25.10.2016
(96) 16805171.2
(73) MMC FITTINGS LIMITED, Macclesfield, Cheshire SK11 7QW, GB
(72) MANNING, John Patrick, Norton Subcourse Norwich, Norfolk NR14 6SA, GB
MITCHELL, Henry, Burnley, Lancashire BB12 0EA, GB
(54) **Spoj trubek**
(86) PCT/GB2016/053324
(87) WO 2018/078309
(74) PatentEnter s.r.o., Koliště 1965/13a, Brno, Černá Pole, 60200

(97) **EP 3534594**
(47) 25.11.2020
(97) 04.09.2019
(51) **H04L 29/08** (2006.01)
(96) 06.02.2019
(96) 19155730.5
(73) Kistler Holding AG, 8408 Winterthur, CH
(72) Angliker, Marco, 8032 Zürich, CH
Müller, David, 8340 Hinwil, CH
Rösch, Martin, 9000 St. Gallen, CH
Schaad, Marc, 5035 Unterentfelden, CH
(54) **Komunikační systém pro přenos dat mezi jednotkami pro generování dat a jednotkami pro vyhodnocování dat**
(32) 18159230
(31) 28.02.2018
(33) EP
(74) ŽOVICOVÁ & ŽOVIC IP, s.r.o., Záhradnícka 36, Bratislava, 82108

(97) **EP 3536503**
(47) 16.12.2020
(97) 11.09.2019
(51) **B41F 27/12** (2006.01)
(96) 15.02.2019
(96) 19000088.5
(73) Herold Maschinenbau GmbH, 08529 Plauen, DE
(72) Herold, Helmut, 08523 Plauen, DE
Ottiger, Rick, 08539 Mehltueher, DE
(54) **Upínací zařízení k upevňování tiskařských desek na deskový váleček tiskového stroje**
(32) 202018001278 U
(31) 09.03.2018
(33) DE
(74) Rott, Růžička & Guttman a spol., Vyskočilova 1566, Praha 4, Michle, 14000

(97) **EP 3543576**
(47) 16.09.2020
(97) 25.09.2019
(51) **F16L 9/19** (2006.01)
F16L 39/02 (2006.01)
A61H 33/02 (2006.01)
A61H 33/00 (2006.01)
F16L 33/035 (2006.01)
F16L 37/098 (2006.01)
F16L 37/56 (2006.01)
F16L 41/02 (2006.01)
(96) 19.03.2019
(96) 19163856.8
(73) Wexco Incorporated, York, PA 17406, US
(72) COLLINS, Samuel Jeffery, Dallas, OR Oregon 97338, US
KROLL, Daniel Jacob, Salem, OR Oregon 97301, US
BACKER, Scott Stephen, Albany, OR Oregon 97321, US

(54) **Duální potrubní rozvody pro vyhřívanou vířivku nebo lázeň**
(32) 201815926873
(31) 20.03.2018
(33) US
(74) Traplová Hakr Kubát, advokátní a patentová kancelář, Ing. Eduard Hakr patentový zástupce, Přístavní 24, Praha 7, 17000

(97) **EP 3546458**
(47) 06.01.2021
(97) 31.05.2018
(51) **C07D 471/04** (2006.01)
C07D 519/00 (2006.01)
A61K 31/519 (2006.01)
A61K 31/5377 (2006.01)
A61K 31/541 (2006.01)
A61K 31/55 (2006.01)
A61K 31/551 (2006.01)
A61K 31/553 (2006.01)
A61P 9/10 (2006.01)
A61P 11/00 (2006.01)
A61P 19/02 (2006.01)
A61P 29/00 (2006.01)
A61P 43/00 (2006.01)
A61P 35/00 (2006.01)

(96) 27.11.2017
(96) 17874165.8
(73) Teijin Pharma Limited, Tokyo 100-0013, JP
(72) MIZUNO, Tsuyoshi, Tokyo 100-0013, JP
SHIMADA, Tomohiro, Tokyo 100-0013, JP
UNOKI, Gen, Tokyo 100-0013, JP
MARUYAMA, Akinobu, Tokyo 100-0013, JP
SASAKI, Kosuke, Tokyo 100-0013, JP
YOKOSAKA, Takuya, Tokyo 100-0013, JP
TAKAHASHI, Hiroshi, Tokyo 100-0013, JP
HORIE, Kyohei, Tokyo 100-0013, JP
SAKAI, Yuri, Tokyo 100-0013, JP
(54) **((Pyridin-2-yl)-amino)pyrido[3,4-D]pyrimidin a ((pyridazin-3-yl)aminopyrido[3,4D] pyrimidinové deriváty jako CDK4/6 inhibitory pro léčbu E.G. revmatoidní artritidy, arteriosklerózy, plicní fibrózy, mozkové příhody nebo nádoru**
(32) 2016229969
(31) 28.11.2016
(33) JP
(86) PCT/JP2017/042443
(87) WO 2018/097297
(74) PATENTSERVIS Praha a.s., Na Podkovce 281/10, Praha 4, Podolí, 14700

(97) **EP 3552897**
(47) 27.01.2021
(97) 16.10.2019
(51) **B60W 30/18** (2012.01)
B60W 50/10 (2012.01)
B60W 50/14 (2020.01)
B60W 30/12 (2020.01)
G08G 1/16 (2006.01)
B60W 50/00 (2006.01)

(96) 05.12.2018
(96) 18210400.0
(73) Hyundai Motor Company, Seoul 06797, KR
Kia Motors Corporation, Seoul 06797, KR
(72) Kim, Beom Jun, 18280 Gyeonggi-do, KR
Kim, Hoi Won, 18280 Gyeonggi-do, KR
Um, Doo Jin, 18280 Gyeonggi-do, KR
Kim, Dae Young, 18280 Gyeonggi-do, KR
Park, Chan Il, 18280 Gyeonggi-do, KR
Jeong, Jin Su, 18280 Gyeonggi-do, KR
Oh, Dong Eon, 18280 Gyeonggi-do, KR
(54) **Zařízení a způsob pro řízení jízdy vozidla**
(32) 201862655831 P, 20180116231
(31) 11.04.2018, 28.09.2018
(33) US, KR
(74) Všeťečka Zelený Švorčík a partneři, advokátní a patentová kancelář, JUDr. Michal Havlík, Hálkova 1406/2, Praha 2, Nové Město, 12000

(97) **EP 3554816**
(47) 23.12.2020

(97) 21.06.2018
(51) **B29D 30/24** (2006.01)
(96) 27.11.2017
(96) 17817266.4
(73) VMI Holland B.V., 8161 RK Epe, NL
(72) DE GRAAF, Martin, 8161 RK EPE, NL
PAPOT, Dave, 8161 RK EPE, NL

(54) **Polovina bubnu, zařízení na výrobu pneumatik a způsob provozování uvedeného zařízení na výrobu pneumatik**
(32) 2018011
(31) 16.12.2016
(33) NL
(86) PCT/NL2017/050777
(87) WO 2018/111091
(74) PATENTSERVIS Praha a.s., Na Podkovce 281/10, Praha 4, Podolí, 14700

(97) **EP 3556777**
(47) 20.01.2021
(97) 23.10.2019
(51) **C07K 16/46** (2006.01)
(96) 25.06.2015
(96) 19169534.5
(73) UCB Biopharma SRL, 1070 Brussels, BE
(72) BHATTA, Pallavi, Slough, Berkshire SL1 3WE, GB
DAVE, Emma, Slough, Berkshire SL1 3WE, GB
HEYWOOD, Sam Philip, Slough, Berkshire SL1 3WE, GB
HUMPHREYS, David Paul, Slough, Berkshire SL1 3WE, GB

(54) **Multispecifické protilátkové konstrukty**
(32) 201411320
(31) 25.06.2014
(33) GB
(74) Všeťečka Zelený Švorčík a partneři, advokátní a patentová kancelář, JUDr. Otakar Švorčík, Hálkova 1406/2, Praha 2, Nové Město, 12000

(97) **EP 3558795**
(47) 30.12.2020
(97) 28.06.2018
(51) **B62D 33/06** (2006.01)
(96) 28.11.2017
(96) 17808055.2
(73) ArcelorMittal, 1160 Luxembourg, LU
(72) SCHNEIDER, Nicolas, 60700 Saint-Martin Longueau, FR
LAM, Jimmy, 93160 Noisy le Grand, FR

(54) **Výztužná konstrukce pro zadní stranu kabiny vozidla**
(32) PCT/EP2016/082270
(31) 21.12.2016
(33) EP
(86) PCT/EP2017/080619
(87) WO 2018/114238
(74) A. Holas & partner, Patentová a známková kancelář, Ing. Mgr. Hana Holasová, Křížová 105/4, Brno, Staré Brno, 60300

(97) **EP 3558961**
(47) 20.01.2021
(97) 28.06.2018
(51) **C07D 401/04** (2006.01)
A01N 43/90 (2006.01)
(96) 15.12.2017
(96) 17826174.9
(73) Syngenta Participations AG, 4058 Basel, CH
(72) GEORGE, Neil, Bracknell Berkshire RG42 6EY, GB
JONES, Ian, Kevin, Bracknell Berkshire RG42 6EY, GB
HONE, John, Bracknell Berkshire RG42 6EY, GB

(54) **Polymorfy**
(32) 201622006, 201717104
(31) 22.12.2016, 18.10.2017
(33) GB, GB
(86) PCT/EP2017/082983
(87) WO 2018/114648
(74) Traplová Hakr Kubát, advokátní a patentová kancelář, Ing. Eduard Hakr, patentový zástupce, Přístavní 24, Praha 7, 17000

(97) **EP 3567037**
(47) 23.12.2020
(97) 13.11.2019
(51) **C07D 401/14** (2006.01)

- (96) *C07D 413/14* (2006.01)
A61K 31/415 (2006.01)
A61K 31/454 (2006.01)
A61K 31/4709 (2006.01)
A61K 31/497 (2006.01)
A61K 31/506 (2006.01)
C07D 231/14 (2006.01)
C07D 401/06 (2006.01)
C07D 401/10 (2006.01)
C07D 403/10 (2006.01)
C07D 409/14 (2006.01)
- (96) 26.11.2015
(96) 19182383.0
(73) Kalvista Pharmaceuticals Limited, Porton Down Wiltshire SP4 0BF, GB
(72) DAVIE, Rebecca Louise, Wiltshire, SP4 0BF, GB
EDWARDS, Hannah Joy, Wiltshire, SP4 0BF, GB
EVANS, David Michael, Wiltshire, SP4 0BF, GB
HODGSON, Simon Teanby, Bedfordshire, MK45 2NR, GB
- (54) **N-((HET)arylmethyl)-heteroaryl-karboxamidové sloučeniny jako inhibitory plazmatického kalikreinu**
- (32) 201421083
(31) 27.11.2014
(33) GB
(74) Všetěčka Zelený Švorčík a partneři, advokátní a patentová kancelář, JUDr. Michal Havlík, Hálkova 1406/2, Praha 2, Nové Město, 12000
-
- (97) **EP 3568524**
(47) 27.01.2021
(97) 19.07.2018
(51) *E01C 19/28* (2006.01)
(96) 22.12.2017
(96) 17844579.7
(73) BOMAG GmbH, 56154 Boppard, DE
(72) DARSCHEID, Manfred, 56281 Emmelshausen, DE
- (54) **Válec na zhuťování půdy, jakož i způsob generování vibračního spektra válce na zhuťování půdy**
- (32) 102017000193
(31) 11.01.2017
(33) DE
(86) PCT/EP2017/001444
(87) WO 2018/130262
(74) Patentová kancelář Ing. M. Buršík, Ing. Milan Buršík, Plzeňská 1924/220, Praha 5, Smíchov, 15000
-
- (97) **EP 3574940**
(47) 21.10.2020
(97) 04.12.2019
(51) *A61M 5/14* (2006.01)
A61M 5/162 (2006.01)
A61J 1/20 (2006.01)
(96) 15.05.2019
(96) 19174695.7
(73) Industrie Borla S.p.A., 10024 Moncalieri (Torino), IT
(72) GUALA, Gianni, I-10133 Torino, IT
- (54) **Sestava odkapávací komory a hrotu pro lékařské linky**
- (32) 201800002661 U
(31) 01.06.2018
(33) IT
(74) PATENTSERVIS Praha a.s., Na Podkovce 281/10, Praha 4, Podolí, 14700
-
- (97) **EP 3576467**
(47) 10.03.2021
(97) 04.12.2019
(51) *H04W 48/18* (2009.01)
H04L 12/917 (2013.01)
H04W 36/22 (2009.01)
H04W 48/06 (2009.01)
(96) 14.01.2014
(96) 19187791.9
(73) BlackBerry Limited, Waterloo, Ontario N2K 0A7, CA
(72) ABDEL-SAMAD, Ayman Ahmed Mahmoud, Waterloo, Ontario N2K 0A7, CA
ARORA, Dinesh Kumar, Waterloo, Ontario N2K 0A7, CA
EBRAHIM, Mohamed Galal El-Din, Waterloo, Ontario N2K 0A7, CA
SUZUKI, Takashi, Waterloo, Ontario N2K 0A7, CA
- (54) **Způsob a zařízení pro zlepšení odstranění prioritizace odmítnutím RRC spojení v LTE**
- (32) 201361753866 P, 201313827770
(31) 17.01.2013, 14.03.2013
(33) US, US
(74) KOREJZOVA LEGAL v.o.s., JUDr. Petra Sauvage de Brantes, Korunní 810/104, Praha 10, Vinohrady, 10100
-
- (97) **EP 3578179**
(47) 23.12.2020
(97) 11.12.2019
(51) *A61K 31/425* (2006.01)
A61K 31/429 (2006.01)
C07K 11/02 (2006.01)
C07D 498/06 (2006.01)
C07D 513/06 (2006.01)
C07D 513/14 (2006.01)
(96) 27.05.2015
(96) 19185579.0
(73) OnKure, Inc., Boulder, Colorado 80302, US
(72) PISCOPIO, Anthony D., Longmont, CO Colorado 80501, US
FU, Xiaoyong, Shanghai, Shanghai 200131, CN
SHI, Feng, Shanghai, Shanghai, CN
LIU, Huayan, Shanghai, Shanghai, CN
LI, Zhifeng, Shanghai, Shanghai, CN
- (54) **Způsob přípravy cyklických depsiptidů**
- (32) 201462003369 P
(31) 27.05.2014
(33) US
(74) PatentEnter s.r.o., Koliště 1965/13a, Brno, Černá Pole, 60200
-
- (97) **EP 3582963**
(47) 16.12.2020
(97) 15.11.2018
(51) *B32B 5/02* (2006.01)
B32B 27/06 (2006.01)
B32B 27/08 (2006.01)
B32B 27/12 (2006.01)
B32B 27/30 (2006.01)
B32B 27/32 (2006.01)
B32B 27/36 (2006.01)
B32B 27/40 (2006.01)
E04D 12/00 (2006.01)
(96) 18.04.2018
(96) 18719509.4
(73) Ewald Dörken AG, 58313 Herdecke, DE
(72) FLAIG, Ronald, 51373 Leverkusen NRW, DE
BACHON, Thomas, 40597 Düsseldorf NRW, DE
- (54) **Podkladový střešní pás těsnící hřebíkové spoje**
- (32) 102017004350
(31) 08.05.2017
(33) DE
(86) PCT/EP2018/059827
(87) WO 2018/206247
(74) PATENTSERVIS Praha a.s., Na Podkovce 281/10, Praha 4, Podolí, 14700
-
- (97) **EP 3585546**
(47) 17.02.2021
(97) 30.08.2018
(51) *B23B 51/02* (2006.01)
B23D 77/00 (2006.01)
B23B 29/03 (2006.01)
(96) 22.01.2018
(96) 18708221.9
(73) Iscar Ltd., 24959 Tefen, IL
(72) HECHT, Gil, 22443 Nahariya, IL
SHITRIT, Shim'on, 22835 Kibbutz Metsuba, IL
- (54) **Nástroj pro obrábění otvorů, způsob seřízení výšky vodičí podložky a sestava seřiditelné vodičí podložky**
- (32) 201715437620
(31) 21.02.2017
(33) US

- (86) PCT/IL2018/050078
(87) WO 2018/154557
(74) INPARTNERS GROUP, Ing. Dušan Kendereški, Tuřanka 1519/115a, Brno, Slatina, 62700
-
- (97) **EP 3587745**
(47) 06.01.2021
(97) 01.01.2020
(51) **F01D 17/18** (2006.01)
F01D 17/14 (2006.01)
F16K 1/50 (2006.01)
F16K 1/44 (2006.01)
(96) 17.06.2019
(96) 19180708.0
(73) Nuovo Pignone Tecnologie - S.r.l., 50127 Florence, IT
(72) PIERI, Marco, 50127 Florence, IT
(54) **Uzávěr a odpovídající sestava regulačního ventilu parní turbíny**
(32) 201800006560
(31) 21.06.2018
(33) IT
(74) FISCHER & PARTNER IP s.r.o., Na hrobci 294/5, Praha 2, Nové Město, 12800
-
- (97) **EP 3592620**
(47) 30.12.2020
(97) 13.09.2018
(51) **B60T 13/74** (2006.01)
B60T 7/04 (2006.01)
B60T 17/22 (2006.01)
(96) 01.02.2018
(96) 18704914.3
(73) Robert Bosch GmbH, 70442 Stuttgart, DE
(72) PANUNZIO, Giammaria, 71634 Ludwigsburg, DE
NAGEL, Willi, 71686 Remseck/Hochdorf, DE
(54) **Elektrický posilovač brzd a způsob výroby elektromechanického posilovače brzd**
(32) 102017203559
(31) 06.03.2017
(33) DE
(86) PCT/EP2018/052479
(87) WO 2018/162151
(74) Čermák a spol., JUDr. Karel Čermák Ph.D., LL.M., advokát, Elišky Peškové 735/15, Praha 5, Smíchov, 15000
-
- (97) **EP 3598551**
(47) 06.01.2021
(97) 22.01.2020
(51) **H01M 8/04089** (2016.01)
H01M 8/04111 (2016.01)
(96) 15.07.2019
(96) 19186216.8
(73) Siemens Mobility GmbH, 81739 München, DE
(72) Förster, Till, 90763 Fürth, DE
Ruckes, Jonas, 91058 Erlangen, DE
(54) **Zařizování a způsob pro provozování jednotky palivových článků a vozidlo**
(32) 102018211987
(31) 18.07.2018
(33) DE
(74) Čermák a spol., JUDr. Karel Čermák Ph.D., LL.M., advokát, Elišky Peškové 735/15, Praha 5, Smíchov, 15000
-
- (97) **EP 3598753**
(47) 03.02.2021
(97) 22.01.2020
(51) **H04N 19/176** (2014.01)
H04N 19/119 (2014.01)
H04N 19/96 (2014.01)
H04N 19/61 (2014.01)
H04N 19/463 (2014.01)
H04N 19/124 (2014.01)
(96) 07.12.2012
(96) 19196195.2
(73) TAGIVAN II LLC, Chevy Chase, MD 20815, US
(72) SHIBAHARA, Youji, Osaka-shi, Osaka 540-6207, JP
NISHI, Takahiro, Osaka-shi, Osaka 540-6207, JP
-
- SUGIO, Toshiyasu, Osaka-shi, Osaka 540-6207, JP
TANIKAWA, Kyoko, Osaka-shi, Osaka 540-6207, JP
MATSUNOBU, Toru, Osaka-shi, Osaka 540-6207, JP
SASAI, Hisao, Osaka-shi, Osaka 540-6207, JP
TERADA, Kengo, Osaka-shi, Osaka 540-6207, JP
-
- (54) **Signalizování svítivostních-barvosných blokových příznaků CBF ve video kódování**
(32) 201161570865 P
(31) 15.12.2011
(33) US
(74) Traplová Hakr Kubát, advokátní a patentová kancelář, Ing. Eduard Hakr, patentový zástupce, Přístavní 24, Praha 7, 17000
-
- (97) **EP 3600588**
(47) 30.12.2020
(97) 27.09.2018
(51) **B01D 3/16** (2006.01)
(96) 15.03.2018
(96) 18712166.0
(73) thyssenkrupp Industrial Solutions AG, 45143 Essen, DE
thyssenkrupp AG, 45143 Essen, DE
(72) MINNE, Pascal, 44141 Dortmund, DE
HONECKER, Horst, 44534 Lünen, DE
(54) **Dno pro kolonu pro látkovou výměnu**
(32) 102017106175
(31) 22.03.2017
(33) DE
(86) PCT/EP2018/056571
(87) WO 2018/172187
(74) Všeťečka Zelený Švorčík a partneři, advokátní a patentová kancelář, JUDr. Michal Havlík, Hálkova 1406/2, Praha 2, Nové Město, 12000
-
- (97) **EP 3603879**
(47) 06.01.2021
(97) 25.10.2018
(51) **B23K 35/363** (2006.01)
H05K 3/34 (2006.01)
B23K 35/26 (2006.01)
C22C 13/00 (2006.01)
B23K 35/36 (2006.01)
(96) 12.04.2018
(96) 18787557.0
(73) Senju Metal Industry Co., Ltd., Tokyo 120-8555, JP
NONAKA, Tomoko, Tokyo 120-8555, JP
NAGAI, Tomoko, Tokyo 120-8555, JP
(54) **Tavidlová kompozice a pastová pájka kompozice**
(32) 2017081369
(31) 17.04.2017
(33) JP
(86) PCT/JP2018/015366
(87) WO 2018/193960
(74) Čermák a spol., JUDr. Karel Čermák Ph.D., LL.M., advokát, Elišky Peškové 735/15, Praha 5, Smíchov, 15000
-
- (97) **EP 3607125**
(47) 06.01.2021
(97) 11.10.2018
(51) **D01F 2/00** (2006.01)
D01D 5/14 (2006.01)
D04H 3/013 (2012.01)
D04H 3/016 (2012.01)
(96) 28.03.2018
(96) 18713255.0
(73) Lenzing Aktiengesellschaft, 4860 Lenzing, AT
CARLYLE, Tom, Spanish Fort, Alabama 36527, US
EINZMANN, Mirko, 4600 Wels, AT
GOLDHALM, Gisela, 3363 Neufurth, AT
HAYHURST, Malcolm John, Bulkington Warwickshire CV12 9RZ, GB
MAYER, Katharina, 4813 Altmünster, AT
SAGERER-FORIC, Ibrahim, 4840 Vöcklabruck, AT
(54) **Netkaná textilie z celulóových vláken s rozložením průměru vlákn**
(32) 17164514
(31) 03.04.2017
(33) EP

(86) PCT/EP2018/057904		B08B 1/00	(2006.01)
(87) WO 2018/184937		B08B 3/02	(2006.01)
(74) DANĚK & PARTNERS Advokátní a patentová kancelář, Ing. Vilém Daněk Ph.D. LL.M., patentový zástupce, Vinohradská 403/17, Praha 2, Vinohrady, 12000		B08B 5/02	(2006.01)
<hr/>			
(97) EP 3607190		(96) 15.07.2019	
(47) 17.02.2021		(96) 19186208.5	
(97) 11.10.2018		(73) VAF GmbH, 73441 Bopfingen, DE	
(51) F02C 9/42	(2006.01)	(72) Braun, Thomas, 73469 Riesbürg, DE	
(96) 30.03.2018		Salvasohn, Dominik, 73460 Hüttlingen, DE	
(96) 18722116.3		Fischer, Matthias, 73441 Bopfingen, DE	
(73) Safran Helicopter Engines, 64510 Bordes, FR		(54) Čistící zařízení a způsob čištění tělesa potaženého v ponorném procesu	
(72) DARFEUIL, Pierre, 77550 Moissy-Cramayel, FR		(32) 102018121708	
MARCONI, Patrick, 77550 Moissy-Cramayel, FR		(31) 05.09.2018	
SEVE, Caroline, 77550 Moissy-Cramayel, FR		(33) DE	
(54) Způsob ověření maximálního disponibilního výkonu turbínového stroje letadla vybaveného dvěma turbínovými stroji		(74) Rott, Růžička & Guttman a spol., Vyskočilova 1566, Praha 4, Michle, 14000	
(32) 1752849		<hr/>	
(31) 03.04.2017		(97) EP 3636852	
(33) FR		(47) 30.12.2020	
(86) PCT/FR2018/050802		(97) 15.04.2020	
(87) WO 2018/185409		(51) E04F 13/074	(2006.01)
(74) Všeťečka Zelený Švorčík a partneři, advokátní a patentová kancelář, JUDr. Michal Havlík, Hálkova 1406/2, Praha 2, Nové Město, 12000		E04F 13/073	(2006.01)
<hr/>			
(97) EP 3613537		E04F 13/077	(2006.01)
(47) 17.02.2021		B32B 25/14	(2006.01)
(97) 26.02.2020		E04F 13/08	(2006.01)
(51) B23Q 11/00	(2006.01)	E04F 17/08	(2006.01)
B23Q 11/10	(2006.01)	(96) 30.09.2019	
A61C 13/00	(2006.01)	(96) 19200562.7	
A61C 13/08	(2006.01)	(73) Accoplas Société Générale de Fermetures, 13014 Marseille, FR	
F16N 31/00	(2006.01)	(72) FOURNIER, Jean-Marie, 13012 MARSEILLE, FR	
(96) 22.08.2019		(54) Způsob realizace jednodílného obložení pro zakrytí trubkového vedení	
(96) 19193132.8		(32) 1859346	
(73) DGSHAPE Corporation, Hamamatsu-shi, Shizuoka 431-2103, JP		(31) 09.10.2018	
(72) MOCHIZUKI, Ryusuke, Shizuoka 431-2103, JP		(33) FR	
SUYAMA, Akihiro, Hamamatsu-shi, Shizuoka 431-2103, JP		(74) Všeťečka Zelený Švorčík a partneři, advokátní a patentová kancelář, JUDr. Michal Havlík, Hálkova 1406/2, Praha 2, Nové Město, 12000	
(54) Řezací zařízení		<hr/>	
(32) 2018155393		(97) EP 3641947	
(31) 22.08.2018		(47) 04.11.2020	
(33) JP		(97) 21.03.2019	
(74) Traplová Hakr Kubát, advokátní a patentová kancelář, Ing. Jan Kubát, patentový zástupce, Přístavní 24, Praha 7, 17000		(51) F04B 17/05	(2006.01)
<hr/>			
(97) EP 3616530		F04B 15/02	(2006.01)
(47) 20.01.2021		F04B 53/06	(2006.01)
(97) 01.11.2018		B22D 17/20	(2006.01)
(51) A23G 9/28	(2006.01)	B05B 9/04	(2006.01)
A23G 9/48	(2006.01)	B05B 7/04	(2006.01)
A23G 9/50	(2006.01)	B05B 1/30	(2006.01)
A23P 20/10	(2016.01)	(96) 11.09.2018	
A23P 20/15	(2016.01)	(96) 18773337.3	
(96) 20.04.2018		(73) Wollin GmbH, 73547 Lorch, DE	
(96) 18790151.7		(72) WOLLIN, Björn, 73547 Lorch, DE	
(73) KH Alacant Innova, S.L.U., 03690 Sant Vicent del Raspeig (Alicante), ES		(54) Rozstříkovací tryska pro postřikovač	
(72) LÓPEZ OLMO, Elena, 03016 Alicante, ES		(32) 102017121274	
LEIRA ALONSO, Marta Araceli, 03690 Sant Vicent del Raspeig (Alicante), ES		(31) 14.09.2017	
VIÑALLONGA PLA, Juan, 08030 Barcelona, ES		(33) DE	
(54) Způsob získání zmrzlinových kornoutů a produktů z nich		(86) PCT/DE2018/100767	
(32) 201730640		(87) WO 2019/052601	
(31) 27.04.2017		(74) Traplová Hakr Kubát, advokátní a patentová kancelář, Ing. Eduard Hakr patentový zástupce, Přístavní 24, Praha 7, 17000	
(33) ES		<hr/>	
(86) PCT/ES2018/070318		(97) EP 3662101	
(87) WO 2018/197734		(47) 30.12.2020	
(74) KOREJZOVA LEGAL v.o.s., JUDr. Petra Sauvage de Brantes, Korunní 810/104, Praha 10, Vinohrady, 10100		(97) 07.02.2019	
<hr/>			
(97) EP 3621186		(51) D03D 49/20	(2006.01)
(47) 17.03.2021		B65H 23/032	(2006.01)
(97) 11.03.2020		B65H 20/18	(2006.01)
(51) H02K 15/12	(2006.01)	(96) 11.07.2018	
B05C 3/09	(2006.01)	(96) 18739846.6	
B05C 11/06	(2006.01)	(73) Lindauer Dornier Gesellschaft mit beschränkter Haftung, 88131 Lindau, DE	
<hr/>			
(97) EP 3621186		(72) RUTZ, Andreas, 88131 Lindau, DE	
(47) 17.03.2021		REICH, Markus, 88353 Kisslegg, DE	
(97) 11.03.2020		(54) Zařízení k odtahu pásovitého produktu z tkacího stroje	
(51) H02K 15/12	(2006.01)	(32) 102017213255	
B05C 3/09	(2006.01)	(31) 01.08.2017	
B05C 11/06	(2006.01)	(33) DE	

(86) PCT/EP2018/068756
(87) WO 2019/025143
(74) PATENTSERVIS Praha a.s., Na Podkovce 281/10, Praha 4, Podolí, 14700

(97) **EP 3689813**

(47) 30.12.2020

(97) 05.08.2020

(51) **B66F 9/10** (2006.01)

(96) 31.01.2019

(96) 19154684.5

(73) Jungheinrich Aktiengesellschaft, 22047 Hamburg, DE

(72) Stubbe, Matthias, 21147 Hamburg, DE

(54) **Výsuvný stojanový stohovač**

(74) Traplová Hakr Kubát, advokátní a patentová kancelář, Ing. Eduard Hakr patentový zástupce, Přístavní 24, Praha 7, 17000

(97) **EP 3758381**

(47) 10.03.2021

(97) 30.12.2020

(51) **H04N 19/597** (2014.01)

H04N 19/70 (2014.01)

H04N 19/46 (2014.01)

H04N 19/61 (2014.01)

H04N 13/00 (2018.01)

(96) 11.04.2008

(96) 20191874.5

(73) Dolby International AB, 1101 CN Amsterdam Zuidoost, NL

(72) PANDIT, Purvin Bibhas, Franklin Park, New Jersey 08823, US

YIN, Peng, Ithaca, NY New York 14850, US

TIAN, Dong, West Windsor, New Jersey 08550, US

(54) **Skládání při kódování a dekódování videa**

(32) 923014 P, 925400 P

(31) 12.04.2007, 20.04.2007

(33) US, US

(74) Všetečka Zelený Švorčík a partneři, advokátní a patentová kancelář, JUDr. Michal Havlík, Hálkova 1406/2, Praha 2, Nové Město, 12000

Zveřejněné opravené překlady evropských patentových spisů

U následujících udělených evropských patentů s účinky pro Českou republiku byl majitelem předložen opravený překlad patentového spisu do českého jazyka (§35d odst. 2 zákona č. 527/1990 Sb., v platném znění).

Datem zveřejnění opraveného překladu evropského patentového spisu je datum publikace tohoto Věstníku.

(97) EP 3246044

(97) EP 3303392

(97) EP 3528639

(97) EP 3250525

(97) EP 3321252

(97) EP 3538420

(97) EP 3289069

(97) EP 3393655

(97) EP 3539822

Zveřejněné překlady pozměněného nebo omezeného znění evropských patentových spisů

U následujících udělených evropských patentů s účinky pro Českou republiku byl majitelem předložen český překlad pozměněného nebo omezeného znění evropského patentového spisu (§35f odst. 3 zákona č. 527/1990 Sb., v platném znění).

Datem zveřejnění překladu pozměněného nebo omezeného znění evropského patentového spisu je datum publikace tohoto Věstníku.

(97) **EP 2165774**

(97) **EP 2194781**

Evropské patenty zachované v pozměněném nebo omezeném znění

V této části jsou uvedeny evropské patenty s účinky pro Českou republiku, které byly Evropským úřadem podle článku 102 Úmluvy o udělování evropských patentů zachovány v omezeném znění podle čl. 105a - 105c EPC 2000, nebo v pozměněném znění (§ 35f zákona č. 527/1990 Sb., v platném znění).

(97) Datum oznámení o zachování patentu
EP 1514572 31.03.2021

(97) Datum oznámení o zachování patentu
EP 1763324 31.03.2021

Evropské patenty zrušené Evropským patentovým úřadem

Následující evropské patenty udělené Evropským patentovým úřadem s účinky pro Českou republiku byly zrušeny Evropským patentovým úřadem podle článku 102 Úmluvy o udělování evropských patentů (§ 35f odst. 2 zákona č. 527/1990 Sb., v platném znění).

(97) EP 1857607

(97) EP 2187965

MM4A

Zánik evropských patentů nezaplacením poplatků za udržování platnosti patentu

Následující evropské patenty udělené Evropským patentovým úřadem s účinky pro Českou republiku zanikly pro nezaplacení poplatků za udržování platnosti patentu (§ 22 písm. b) zákona č. 527/1990 Sb., v platném znění).

(97) EP 1300451

(97) EP 1572728

(97) EP 1770670

(97) EP 1952903

(97) EP 1330249

(97) EP 1643592

(97) EP 1775610

(97) EP 1964581

(97) EP 1438172

(97) EP 1643612

(97) EP 1931363

(97) EP 2068717

(97) EP 1448734

(97) EP 1673195

(97) EP 1937461

(97) EP 2068981

(97) EP 1542610

(97) EP 1673196

(97) EP 1945493

(97) EP 2079610

(97) EP 1570121

(97) EP 1767892

(97) EP 1951618

(97) EP 2081571

(97) EP 2087192	(97) EP 2342279	(97) EP 2621745	(97) EP 3051938
(97) EP 2186640	(97) EP 2358211	(97) EP 2623114	(97) EP 3056224
(97) EP 2193531	(97) EP 2437277	(97) EP 2625209	(97) EP 3128629
(97) EP 2195017	(97) EP 2439474	(97) EP 2625424	(97) EP 3150764
(97) EP 2205340	(97) EP 2482859	(97) EP 2627389	(97) EP 3157308
(97) EP 2205537	(97) EP 2483056	(97) EP 2760299	(97) EP 3167537
(97) EP 2206498	(97) EP 2483271	(97) EP 2760565	(97) EP 3197268
(97) EP 2206802	(97) EP 2483274	(97) EP 2760574	(97) EP 3197300
(97) EP 2277524	(97) EP 2483492	(97) EP 2762935	(97) EP 3198193
(97) EP 2293128	(97) EP 2574357	(97) EP 2901040	(97) EP 3201263
(97) EP 2302149	(97) EP 2574684	(97) EP 2901100	(97) EP 3202932
(97) EP 2331414	(97) EP 2601979	(97) EP 2914754	(97) EP 3202938
(97) EP 2337846	(97) EP 2621684	(97) EP 2965408	(97) EP 3355724
(97) EP 2342223	(97) EP 2621685	(97) EP 3048881	(97) EP 3356235

PD4A

Převod práv a ostatní změny majitelů evropských patentů

(97) EP 1564210 (73) Japan Tobacco Inc., Minato-ku, Tokyo 105-6927, JP	(97) EP 2298768 (73) Japan Tobacco Inc., Minato-ku, Tokyo 105-6927, JP
(97) EP 1573756 (73) ABB Power Grids Switzerland AG, 5400 Baden, CH	(97) EP 2307465 (73) SK Global Chemical Co., Ltd., Seoul 03188, KR
(97) EP 1636190 (73) Japan Tobacco Inc., Minato-ku, Tokyo 105-6927, JP	(97) EP 2320452 (73) ABB Power Grids Switzerland AG, 5400 Baden, CH
(97) EP 1645555 (73) Sennics Co., Ltd., China (Shanghai) Pilot Free Trade Zone, 200120, P. R. China, CN	(97) EP 2352772 (73) SK Global Chemical Co., Ltd., Seoul 03188, KR
(97) EP 1659298 (73) DewertOkin Technology Group Co., Ltd., Xiuzhou District, Jiaying City, Zhejiang Province, CN	(97) EP 2455381 (73) Japan Tobacco Inc., Minato-ku, Tokyo 105-6927, JP
(97) EP 1761528 (73) Japan Tobacco Inc., Minato-ku, Tokyo 105-6927, JP	(97) EP 2460806 (73) Japan Tobacco Inc., Minato-ku, Tokyo 105-6927, JP
(97) EP 1764809 (73) ABB Power Grids Switzerland AG, 5400 Baden, CH	(97) EP 2499057 (73) SBM DEVELOPPEMENT, 69130 Ecully, FR
(97) EP 1863670 (73) Johnson Controls Technology Company, Milwaukee, 53209, WI, US	(97) EP 2644443 (73) Johnson Controls Technology Company, Auburn Hills, 48326-2773, MI, US
(97) EP 1863670 (73) Johnson Controls Technology Company, Auburn Hills, 48326-2773, MI, US	(97) EP 2644443 (73) Johnson Controls Technology Company, Plymouth, 48170, MI, US
(97) EP 1863670 (73) Johnson Controls Technology Company, Plymouth, 48170, MI, US	(97) EP 2646466 (73) Kling Biotherapeutics B.V., 1105 BA Amsterdam, NL
(97) EP 2010925 (73) ABB Power Grids Switzerland AG, 5400 Baden, CH	(97) EP 2699815 (73) DewertOkin Technology Group Co., Ltd., Xiuzhou District, Jiaying City, Zhejiang Province, CN
(97) EP 2036181 (73) ABB Power Grids Switzerland AG, 5400 Baden, CH	(97) EP 2719041 (73) ABB Power Grids Switzerland AG, 5400 Baden, CH
(97) EP 2099657 (73) Johnson Controls Technology Company, Plymouth, 48170, MI, US	(97) EP 2875991 (73) Johnson Controls Technology Company, Plymouth, 48170, MI, US
(97) EP 2099657 (73) Johnson Controls Technology Company, Auburn Hills, 48326-2773, MI, US	(97) EP 2875991 (73) Johnson Controls Technology Company, Milwaukee, 53209, WI, US
(97) EP 2099657 (73) Johnson Controls Technology Company, Milwaukee, 53209, WI, US	(97) EP 2875991 (73) Johnson Controls Technology Company, Auburn Hills, 48326-2773, MI, US
(97) EP 2210155 (73) DewertOkin Technology Group Co., Ltd., Xiuzhou District, Jiaying City, Zhejiang Province, CN	(97) EP 2929255 (73) ABB Power Grids Switzerland AG, 5400 Baden, CH
(97) EP 2284136 (73) Forta, LLC, Grove City, 16127, PA, US	(97) EP 2951846 (73) ABB Power Grids Switzerland AG, 5400 Baden, CH

(97) **EP 3008736**

(73) ABB Power Grids Switzerland AG, 5400 Baden, CH

(97) **EP 3008781**

(73) ABB Power Grids Switzerland AG, 5400 Baden, CH

(97) **EP 3078039**

(73) ABB Power Grids Switzerland AG, 5400 Baden, CH

(97) **EP 3120710**

(73) PAULA Ingredients Spółka z ograniczoną odpowiedzialnością Spółka Komandytowa, 62-800 Kalisz, PL

(97) **EP 3260002**

(73) RAI Strategic Holdings, Inc., Winston-Salem, 27101, NC, US

(97) **EP 3329580**

(73) DewertOkin Technology Group Co., Ltd., Xiuzhou District, Jiaxing City, Zhejiang Province, CN

(97) **EP 3376907**

(73) DewertOkin Technology Group Co., Ltd., Xiuzhou District, Jiaxing City, Zhejiang Province, CN

(97) **EP 3458067**

(73) Torqur AG, 4051 Basel, CH

(97) **EP 3486186**

(73) Sonoco Development Inc., Hartsville, 29550, SC, US

FG1K

Zapsané užité vzory - přehled podle čísel zápisu

V období uzávěrky tohoto čísla Věstníku zapsal Úřad průmyslového vlastnictví tyto užité vzory.

(11)	(51)		(11)	(51)		(11)	(51)	
34975	C 07 D	(2006.01)	34980	G 16 H 20/30	(2018.01)	34986	A 21 D	(2017.01)
	471/04		34981	G 16 H 20/30	(2018.01)		13/064	
34976	E 02 F 3/04	(2006.01)	34982	G 01 K 11/32	(2021.01)	34987	G 09 F 13/04	(2006.01)
34977	G 01 N 11/04	(2006.01)	34983	E 05 B 17/22	(2006.01)	34988	A 01 G 24/20	(2018.01)
34978	A 61 L 9/20	(2006.01)	34984	A 61 B 3/113	(2006.01)	34989	G 01 N 3/18	(2006.01)
34979	G 01 B 7/26	(2006.01)	34985	A 61 L 2/10	(2006.01)			

FG1K

Zapsané užité vzory - řazené podle MPT

(51)	A01G 24/20	(2018.01)	(72)	Sochor Jaroslav, MBA, Ořechev, CZ	
	A01G 24/22	(2018.01)	(54)	Germicidní svítidlo	
	A01G 24/28	(2018.01)	(74)	PatentEnter s.r.o., Koliště 1965/13a, Brno, Černá Pole, 60200	
	A01G 24/30	(2018.01)			
	A01G 24/35	(2018.01)	(51)	A61L 9/20	(2006.01)
(11)	34988		(11)	34978	
(21)	2021-38615		(21)	2020-38313	
(22)	08.03.2021		(22)	04.12.2020	
(47)	06.04.2021		(47)	06.04.2021	
(73)	Výzkumný ústav mlékárenský s.r.o., Praha 6, Vokovice, CZ Univerzita Tomáše Bati ve Zlíně, Zlín, CZ		(73)	SQS Vlákňová optika a.s., Nová Paka, CZ	
	Výzkumný ústav meliorací a ochrany půdy, v.v.i., Praha 5, Zbraslav, CZ		(72)	Quittner Wilhelm, Nová Paka, CZ	
(72)	Drbohlav Jan Ing., CSc., Praha 5, Stodůlky, CZ			Šmondrk Karel Ing., Praha 10, Hostivař, CZ	
	Šalaková Alexandra Ing., CSc., Praha 5, Smíchov, CZ			Barkman Ondřej Ing., Ph.D., Holín, CZ	
	Borková Markéta Ing., Ph.D., Praha 5, Velká Chuchle, CZ			Šolc Michal Ing., Mladějov, CZ	
	Peroutková Jitka Ing., Praha 8, Bohnice, CZ			Holý Petr Ing., Vrchlabí, CZ	
	Elich Ondřej Ing., Praha 5, Smíchov, CZ		(54)	Řízený modul LED pro dezinfekci vzduchu ultrafialovým zářením v pásnu UV-C	
	Sedlařík Vladimír prof., Ing., Ph.D., Zlín, CZ				
	Duřpeková Silvie Ing., Mgr., Ph.D., Hulín, CZ		(51)	C07D 471/04	(2006.01)
	Čechmánková Jarmila Ing., Ph.D., Davle, Sloup, CZ			C07D 513/04	(2006.01)
(54)	Preparát na bázi karboxymethylcelulózy a koncentráty z elektrodiálýzy syrovátky s organickým plnidlem			A61K 31/437	(2006.01)
(74)	NEOLEGAL - advokátní a patentová kancelář, Ing. Jaroslav Novotný, Římská 2135/45, Praha 2, Vinohrady, 12000			A61K 31/429	(2006.01)
				A61P 3/00	(2006.01)
			(11)	34975	
(51)	A21D 13/064	(2017.01)	(21)	2020-38207	
	A21D 13/066	(2017.01)	(22)	09.11.2020	
	A21D 13/047	(2017.01)	(47)	06.04.2021	
(11)	34986		(73)	Ústav organické chemie a biochemie AV ČR, v. v. i., Praha 6, Dejvice, CZ	
(21)	2021-38606			Univerzita Karlova, Praha 1, Staré Město, CZ	
(22)	04.03.2021		(72)	Nencky Radim Mgr., Ph.D., Roztoky, CZ	
(47)	06.04.2021			Mejdrová Ivana RNDr., Ph.D., Praha 2, CZ	
(73)	Výzkumný ústav potravinářský Praha, v. v. i., Praha 10, Hostivař, CZ			Pávek Petr PharmDr., Ph.D., Hradec Králové, Pražské Předměstí, CZ	
(72)	Šmídová Zuzana RNDr. Bc., Ph.D., Praha 10, Petrovice, CZ			Dušek Jan Mgr., Přelouč, CZ	
	Mutalová Kristýna, Louňovice, CZ		(54)	Ligandy lidského konstitutivního adrostanového receptoru	
(54)	Těsto pro výrobu pečených placek se zvýšeným obsahem proteinů, ve slané i sladké variantě		(74)	RNDr. Ladislava Součková CSc., Flemingovo nám. 2, Praha 6, 16610	
(51)	A61B 3/113	(2006.01)	(51)	E02F 3/04	(2006.01)
(11)	34984			E02F 5/00	(2006.01)
(21)	2021-38580			E02F 9/00	(2006.01)
(22)	23.02.2021		(11)	34976	
(47)	06.04.2021		(21)	2020-37356	
(73)	Hercík Jaroslav, Ústí nad Labem, Bukov, CZ		(22)	23.03.2020	
(72)	Hercík Jaroslav, Ústí nad Labem, Bukov, CZ		(47)	06.04.2021	
(54)	Zařízení pro identifikaci směru pohledu očí		(73)	Plucar Karel Ing., Strmilov, CZ	
(74)	Rott, Růžička & Guttman a spol., Vyskočilova 1566, Praha 4, Michle, 14000		(72)	Plucar Karel Ing., Strmilov, CZ	
			(54)	Sada dílů pro úpravu stroje na těžení zeminy	
(51)	A61L 2/10	(2006.01)	(51)	E05B 17/22	(2006.01)
(11)	34985			E05B 7/00	(2006.01)
(21)	2021-38591			E05B 47/00	(2006.01)
(22)	26.02.2021		(11)	34983	
(47)	06.04.2021		(21)	2021-38529	
(73)	ESYST, s.r.o., Brno, Dolní Heršpice, CZ		(22)	07.02.2021	
			(47)	06.04.2021	
			(73)	České vysoké učení technické v Praze, Praha 6, Dejvice, CZ	

(72) Janiček Vladimír Ing., Ph.D., Praha 5, Smíchov, CZ Kroutil Jiří Ing., Ph.D., Tábor, CZ Teplý Tomáš Ing., Velké Přílepy, CZ	(72) John David, Brno, Řečkovice, CZ Kudrna Jan prof. ing., CSc., Babice u Rosic, CZ
(54) Sestava dveřního křídla s kováním s přídatným modulem autonomního napájení	(54) Zařízení na funkční zkoušení odolnosti stavebních materiálů
(74) RNDr. Silvie Dokulilová Ph.D., Bašného 279/51, Brno, Kohoutovice, 62300	(74) A. Holas & partner, Patentová a známková kancelář, Ing. Mgr. Hana Holasová, Křížová 105/4, Brno, Staré Brno, 60300
(51) G01B 7/26 (2006.01) G01F 17/00 (2006.01)	(51) G09F 13/04 (2006.01)
(11) 34979	(11) 34987
(21) 2020-38372	(21) 2021-38611
(22) 16.12.2020	(22) 08.03.2021
(47) 06.04.2021	(47) 06.04.2021
(73) Česká zemědělská univerzita v Praze, Praha 6, Suchbát, CZ Partner mb, s.r.o., Praha 4, Libuš, CZ	(73) CZECH ADVERTISING a.s., Praha 5, Motol, CZ
(72) Pexa Martin doc. Ing., Ph.D., Malotice, CZ Březina Michal Ing., Praha 4, Libuš, CZ Pavlu Jindřich Ing., Ph.D., Praha 4, Libuš, CZ Mainzer Tomáš, Horní Bříza, CZ	(72) Gubka Alexandr, Praha 4, Záběhlce, CZ
(54) Kapacitní sonda pro měření zaplnění zásobníku kapalným médiem	(54) Světelný nosič informací, zejména reklamy
(74) HARBER IP s.r.o., Dukelských hrdinů 567/52, Praha 7, Holešovice, 17000	(74) Ing. Pavel Reichel, Lopatecká 152/14, Praha 4, Podolí, 14700
(51) G01K 11/32 (2021.01)	(51) G16H 20/30 (2018.01)
(11) 34982	(11) 34980
(21) 2021-38490	(21) 2020-38421
(22) 25.01.2021	(22) 30.12.2020
(47) 06.04.2021	(47) 06.04.2021
(73) Národní dřevařský klastr, z.s., Ostrava, Poruba, CZ Kvarčák Miloš doc. Dr. Ing., Ostrava, Stará Bělá, CZ Šenfelder Petr Bc., Ba. (hons), Rýmařov, CZ	(73) Univerzita Karlova, Praha 1, Staré Město, CZ Hána Karel doc. Ing., Ph.D, Praha 10, Vršovice, CZ Malina Vojtěch Ing., Praha 3, Žižkov, CZ Kašpar Jan Ing., Jičín, Valdické Předměstí, CZ Mužík Jan Ing., Ph.D., Praha 10, Strašnice, CZ Smrčka Pavel Ing., Ph.D., Praha 5, Stodůlky, CZ Janatová Markéta MUDr., Praha 10, Vršovice, CZ Veselý Tomáš Ing., Vysoký Újezd, CZ Průcha Jaroslav doc. PhDr. Ing., CSc., Ph.D, Blovice, Hradiště, CZ Holubová Anna Ing., Sušice, Sušice II, CZ Fiala Dominik Bc., Jihlava, Helenín, CZ
(54) Sestava senzorických zařízení pro měření teplot vnitřních povrchů materiálů a odvrácené strany sendvičové konstrukce dřevostavby	(54) Telemedicinský systém pro podporu a monitorování pacientů s Alzheimerovou chorobou v domácím prostředí
(74) Ing. Pavel Reichel, Lopatecká 152/14, Praha 4, Podolí, 14700	(74) INPARTNERS GROUP, Ing. Dušan Kendereški, Tuřanka 1519/115a, Brno, Slatina, 62700
(51) G01N 11/04 (2006.01)	(51) G16H 20/30 (2018.01)
(11) 34977	(11) 34981
(21) 2020-38278	(21) 2020-38422
(22) 26.11.2020	(22) 30.12.2020
(47) 06.04.2021	(47) 06.04.2021
(73) ÚJV Řež, a. s., Husinec, Řež, CZ Jankovský Filip RNDr., Praha 10, Hostivař, CZ Zuna Milan Mgr., Ph.D., Brandýs nad Labem, CZ Kašpar Vlastislav Ing., Praha 5, CZ Dobrev David Ing., Praha 6, CZ	(73) Univerzita Karlova, Praha 1, Staré Město, CZ Kašpar Jan Ing., Jičín, Valdické Předměstí, CZ Malina Vojtěch Ing., Praha 3, Žižkov, CZ Mužík Jan Ing., Ph.D., Praha 10, Strašnice, CZ Hána Karel doc. Ing., Ph.D, Praha 10, Vršovice, CZ Smrčka Pavel Ing., Ph.D., Praha 5, Stodůlky, CZ Průcha Jaroslav doc. PhDr. Ing., CSc., Ph.D, Blovice, Hradiště, CZ Středa Leoš doc. MUDr., Ph.D., Praha 4, Michle, CZ Pílatová Kateřina Bc., Beroun, Beroun-Město, CZ Caihaml Vít Mgr., Unhošť, CZ
(54) Zařízení pro provádění dynamických transportních experimentů ve formě stopovacích zkoušek při nízkých průtocích horninovým vzorkem s přirozenou puklinou	(54) Telemedicinský systém pro podporu a monitorování rehabilitačních pacientů v domácím prostředí
(74) Ing. Pavel Reichel, Lopatecká 152/14, Praha 4, Podolí, 14700	(74) INPARTNERS GROUP, Ing. Dušan Kendereški, Tuřanka 1519/115a, Brno, Slatina, 62700
(51) G01N 3/18 (2006.01)	(51) G01B 7/26 (2006.01)
(11) 34989	(11) 34979
(21) 2021-38622	(21) G 01 B 7/26
(22) 09.03.2021	(22) 09.03.2021
(47) 06.04.2021	(47) 06.04.2021
(73) Kudrna Jan prof. ing., CSc., Babice u Rosic, CZ John David, Brno, Řečkovice, CZ	(73) Partner mb, s.r.o., Praha 4, Libuš, CZ
(73) CZECH ADVERTISING a.s., Praha 5, Motol, CZ	(73) SQS Vlákenná optika a.s., Nová Paka, CZ
(73) Česká zemědělská univerzita v Praze, Praha 6, Suchbát, CZ	(73) ÚJV Řež, a. s., Husinec, Řež, CZ
(73) České vysoké učení technické v Praze, Praha 6, Dejvice, CZ	(73) Univerzita Karlova, Praha 1, Staré Město, CZ
(73) ESYST, s.r.o., Brno, Dolní Heršpice, CZ	(73) Univerzita Karlova, Praha 1, Staré Město, CZ
(73) Národní dřevařský klastr, z.s., Ostrava, Poruba, CZ	(73) Univerzita Karlova, Praha 1, Staré Město, CZ

Seznam majitelů zapsaných užitéch vzorů

(73) CZECH ADVERTISING a.s., Praha 5, Motol, CZ	(11) 34987	(51) G 09 F 13/04 (2006.01)	(73) Partner mb, s.r.o., Praha 4, Libuš, CZ	(11) 34979	(51) G 01 B 7/26 (2006.01)
Česká zemědělská univerzita v Praze, Praha 6, Suchbát, CZ	34979	G 01 B 7/26 (2006.01)	SQS Vlákenná optika a.s., Nová Paka, CZ	34978	A 61 L 9/20 (2006.01)
České vysoké učení technické v Praze, Praha 6, Dejvice, CZ	34983	E 05 B 17/22 (2006.01)	ÚJV Řež, a. s., Husinec, Řež, CZ	34977	G 01 N 11/04 (2006.01)
ESYST, s.r.o., Brno, Dolní Heršpice, CZ	34985	A 61 L 2/10 (2006.01)	Univerzita Karlova, Praha 1, Staré Město, CZ	34975	C 07 D 471/04 (2006.01)
Národní dřevařský klastr, z.s., Ostrava, Poruba, CZ	34982	G 01 K 11/32 (2021.01)	Univerzita Karlova, Praha 1, Staré Město, CZ	34980	G 16 H 20/30 (2018.01)

(73)	(11)	(51)		(73)	(11)	(51)	
Univerzita Karlova, Praha 1, Staré Město, CZ	34981	G 16 H 20/30	(2018.01)	Výzkumný ústav mlékárenský s.r.o., Praha 6, Vokovice, CZ	34988	A 01 G 24/20	(2018.01)
Univerzita Tomáše Bati ve Zlíně, Zlín, CZ	34988	A 01 G 24/20	(2018.01)	Výzkumný ústav potravinářský Praha, v. v. i., Praha 10, Hostivař, CZ	34986	A 21 D 13/064	(2017.01)
Ústav organické chemie a biochemie AV ČR, v. v. i., Praha 6, Dejvice, CZ	34975	C 07 D 471/04	(2006.01)	Hercík Jaroslav, Ústí nad Labem, Bukov, CZ	34984	A 61 B 3/113	(2006.01)
Výzkumný ústav meliorací a ochrany půdy, v.v.i., Praha 5, Zbraslav, CZ	34988	A 01 G 24/20	(2018.01)	John David, Brno, Řečkovice, CZ	34989	G 01 N 3/18	(2006.01)
				Kudrna Jan prof. ing., CSc., Babice u Rosic, CZ	34989	G 01 N 3/18	(2006.01)
				Plucar Karel Ing., Strmilov, CZ	34976	E 02 F 3/04	(2006.01)

FG4Q

Zapsané průmyslové vzory - přehled podle čísel zápisu

V období uzávěrky tohoto čísla Věstníku zapsal Úřad průmyslového vlastnictví tyto průmyslové vzory:

(11) (51)
37665 02-02, 02-03

FG4Q

Zapsané průmyslové vzory - přehled podle tříd

- (51) 02-02, 02-03
(11) 37665
(21) 2019-41566
(22) 01.11.2019
(15) 31.03.2021
(54) Součásti stejnokroje Hasičského záchranného sboru České republiky -
blůza, kalhoty, čepice
(28) 5
(73) Česká republika - Ministerstvo vnitra, Praha 7, Holešovice, CZ
(72) Veselá Zuzana Mgr.Art., Praha 6, CZ
Ludín Ondřej Bc., Liberec, Liberec VI-Rochlice, CZ



1.1



1.2

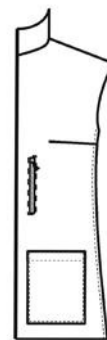

1.3

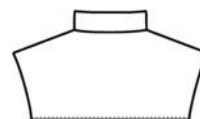

1.4

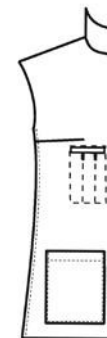

1.5

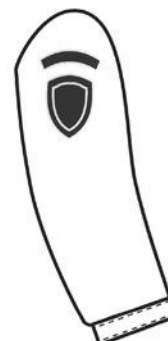

1.6



1.7



1.8

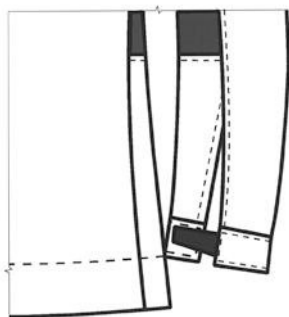

1.9

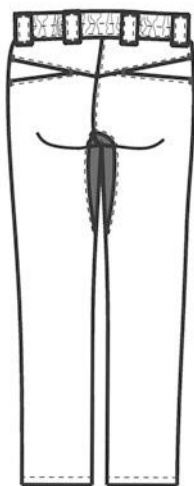

2.1

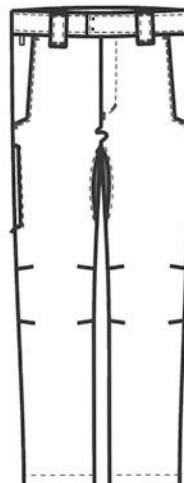

2.2



3.1



3.2

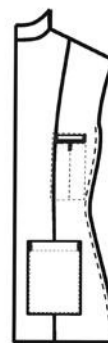

3.3

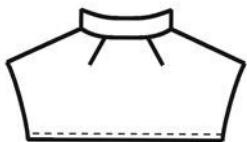

3.4

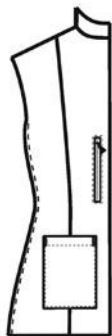

3.5

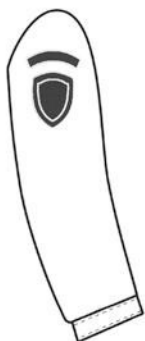

3.6

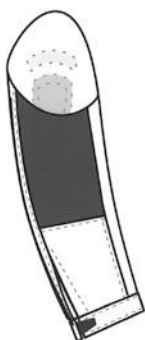

3.7



3.8

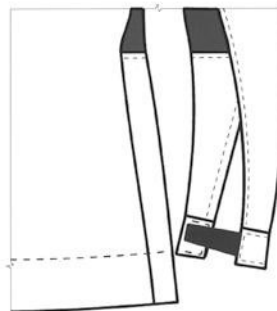

3.9



4.1

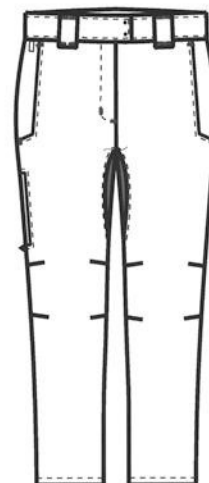

4.2

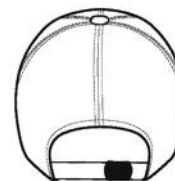

5.1



5.2

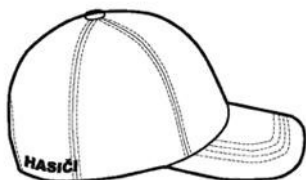

5.3

Seznam vlastníků zapsaných průmyslových vzorů

(73)	(11)	(51)
Česká republika - Ministerstvo vnitra, Praha 7, Holešovice, CZ	37665	02-02

Dodatková ochranná osvědčení pro léčiva a pro přípravky na ochranu rostlin

Zastavení řízení a zamítnutí žádosti o osvědčení

- | | |
|--|--|
| (21) SPC/CZ2017/518 | (92) EU/1/12/773/001-016, 13.03.2015 |
| (73) Incyte Holdings Corporation, Wilmington, DE 19803, US | (93) EU/1/12/773/001-016, 13.03.2015, EU |
| (68) 2455382 | (95) Ruxolitinib nebo jeho farmaceuticky přijatelná sůl, léčivý přípravek |
| (54) Heteroarylem substituované pyrrolo[2,3-b]pyridiny a pyrrolo[2,3-b]pyrimidiny jako inhibitory Janusovy kinázy | |
-

Úřední rozhodnutí a oznámení

MK4A, MK4F

Zánik patentů a autorských osvědčení uplynutím doby platnosti

(11)	(21)	Int.Cl/(51)	(11)	(21)	Int.Cl/(51)
297589	2001-1265	8/B22D 15/00	299579	2001-4179	8/E05B 19/00
299275	2002-197	8/B60S 1/38	300881	2002-3300	8/B01D 45/12
299276	2002-198	8/B60S 1/38	303096	2002-3309	8/A61K 31/565
299413	2002-3572	8/A01N 47/36	306469	2002-3950	8/A23G 3/00
299497	2007-872	8/B60S 1/38	307143	2002-3834	8/B30B 11/14

MK1K

Zániky užitečných vzorů uplynutím doby platnosti

(11)	(21)	(51)	(11)	(21)	(51)
22195	2011-24169	B65D 88/12	22584	2011-24168	E04B 2/70

(2006.01) (2006.01)

Zápisy licenčních smluv do rejstříku užitečných vzorů pro nabyvatele

(11) 23598		Druh licence: nevýlučná
(73) Česká republika-Ministerstvo obrany, Praha, CZ		Datum uzavření smlouvy: 11.03.2021
Nabyvatel: Lang Jan, Lípová 655/20, Třebíč, 67401, CZ		Datum zápisu smlouvy: 06.04.2021

ND1K

První prodloužení doby platnosti užitečných vzorů

(51) C10L 5/46	(2006.01)	(51) E03B 3/00	(2006.01)
C10L 5/44	(2006.01)	E03B 3/40	(2006.01)
C10L 5/42	(2006.01)	E03B 5/04	(2006.01)
C10L 5/48	(2006.01)	(11) 30714	
C02F 11/08	(2006.01)	(21) 2017-33547	
(11) 30323		(22) 24.03.2017	
(21) 2016-33107		(73) Vysoké učení technické v Brně, Brno, CZ	
(22) 30.11.2016		(54) Zařízení pro distribuci vody při pomalých průtocích	
(73) ESTATE REALITY PRAGUE a.s., Praha 10, CZ		(51) A01K 97/02	(2006.01)
(54) Složení masy odpadních materiálů biologického původu pro výrobu paliva určeného k přímému spalování		A01K 97/04	(2006.01)
(51) A22B 3/02	(2006.01)	(11) 30746	
(11) 30497		(21) 2017-33457	
(21) 2016-32828		(22) 01.03.2017	
(22) 20.09.2016		(73) Sportcarp Vápeník a Šaravec, s.r.o., Tuněchody, CZ	
(73) Talák Jiří, Pustiměř, CZ		(54) Plnička rybářských raket	
(54) Vodicí zařízení tlouku jatečního přístroje		(51) H04K 3/00	(2006.01)
(51) E01B 7/02	(2006.01)	(11) 30774	
(11) 30652		(21) 2017-33587	
(21) 2017-33584		(22) 06.04.2017	
(22) 06.04.2017		(73) URC Systems, spol. s r.o., Prostějov, Vrahovice, CZ	
(73) DT-výhybkárna a strojírna a.s., Prostějov, CZ		(54) Modulární odpověďový rušič	
(54) Výměnový závěr		(51) H04L 12/40	(2006.01)
(51) E04H 1/12	(2006.01)	(11) 30779	
(11) 30696		(21) 2017-33674	
(21) 2017-33578		(22) 10.05.2017	
(22) 05.04.2017		(73) PODA a.s., Ostrava - Moravská Ostrava, CZ	
(73) Eichner Petr Ing., Ivančice, CZ		(54) Zařízení pro zálohování komunikačního spojení sběrné jednotky s vyhodnocovací jednotkou	
(54) Obytný kontejner			

- | | |
|---|---|
| (51) B25D 1/02 (2006.01) | (51) A61K 36/18 (2006.01) |
| (11) 30782 | A61P 9/10 (2006.01) |
| (21) 2017-33704 | (11) 31271 |
| (22) 19.05.2017 | (21) 2017-34161 |
| (73) Univerzita Tomáše Bati ve Zlíně, Zlín, CZ | (22) 27.06.2017 |
| (54) Ruční pokleповý nástroj s výměnným a otočným tlukem | (73) Pinc Petr, Benešov u Prahy, CZ |
| (51) B05B 3/04 (2006.01) | (54) Léčivý přípravek |
| (11) 30842 | (51) A01G 7/00 (2006.01) |
| (21) 2017-33516 | A01C 7/00 (2006.01) |
| (22) 17.03.2017 | (11) 31278 |
| (73) Kantor Vladimír, Třebíč, CZ | (21) 2017-34307 |
| Abrahám Josef, Prace, CZ | (22) 06.11.2017 |
| (54) Rozprašovací tryska pro rozprašování kapaliny pomocí tlakového vzduchu | (73) Zemědělský výzkum, spol. s r.o., Troubsko, CZ |
| (51) B62J 99/00 (2009.01) | (54) Jednoletá osivová směs meziplodin pro pozdnější výsevy a lokality s nedostatkem srážek do lesních, okrasných a ovocných školek |
| (11) 30881 | (51) A01G 7/00 (2006.01) |
| (21) 2017-33765 | A01C 7/00 (2006.01) |
| (22) 31.05.2017 | (11) 31279 |
| (73) Míl Petr Ing., Baška, CZ | (21) 2017-34308 |
| (54) Samonavíjecí tahací zařízení jízdního kola | (22) 06.11.2017 |
| (51) H04H 20/18 (2008.01) | (73) Zemědělský výzkum, spol. s r.o., Troubsko, CZ |
| H04N 21/43 (2011.01) | (54) Jednoletá osivová směs meziplodin pro rané výsevy a chladné lokality do lesních, okrasných a ovocných školek |
| G06Q 30/00 (2012.01) | (51) A01G 7/00 (2006.01) |
| (11) 30907 | A01C 7/00 (2006.01) |
| (21) 2017-33861 | (11) 31280 |
| (22) 28.06.2017 | (21) 2017-34309 |
| (73) České Radiokomunikace a.s., Praha 6, Břevnov, CZ | (22) 06.11.2017 |
| (54) Systém pro časovou synchronizaci HbbTV spotů s lineárním vysíláním | (73) Zemědělský výzkum, spol. s r.o., Troubsko, CZ |
| (51) F04D 29/32 (2006.01) | (54) Jednoletá univerzální osivová směs meziplodin pro rychlý nárůst organické hmoty v lesních, okrasných a ovocných školkách |
| (11) 31025 | (51) C10L 3/10 (2006.01) |
| (21) 2017-33648 | B01D 53/14 (2006.01) |
| (22) 27.04.2017 | B01D 53/18 (2006.01) |
| (73) Výzkumný a zkušební letecký ústav, a.s., Praha - Letňany, CZ | B01D 53/26 (2006.01) |
| ZVVZ MACHINERY, a.s., Milevsko, CZ | B01D 39/04 (2006.01) |
| (54) Lopatka rotoru axiálního ventilátoru šavlovitého typu | (11) 31286 |
| (51) B65D 47/00 (2006.01) | (21) 2017-34025 |
| B65D 51/00 (2006.01) | (22) 21.08.2017 |
| (11) 31051 | (73) Ouzká Zuzana Ing., Bratislava, 84107, SK |
| (21) 2017-33602 | Brestovský Štefan Ing., Liptovský Mikuláš, 031 05, SK |
| (22) 11.04.2017 | Benka Miroslav, Bratislava, 841 04, SK |
| (73) Vamvakas Spyridon, Sat Voluntari, Jud. Ilfov, RO | (54) Zařízení na úpravu bioplynu |
| (54) Prostředek k pití | (51) A01C 23/04 (2006.01) |
| (51) F04D 29/32 (2006.01) | (11) 31361 |
| (11) 31085 | (21) 2017-34306 |
| (21) 2017-33649 | (22) 06.11.2017 |
| (22) 27.04.2017 | (73) Zemědělský výzkum, spol. s r.o., Troubsko, CZ |
| (73) Výzkumný a zkušební letecký ústav, a.s., Praha - Letňany, CZ | (54) Řádkový postřikovač |
| (54) Lopatka axiálního ventilátoru hybridní konstrukce | (51) A45B 9/00 (2006.01) |
| (51) F42B 39/02 (2006.01) | (11) 31419 |
| B65D 90/54 (2006.01) | (21) 2017-33618 |
| B65D 90/56 (2006.01) | (22) 19.04.2017 |
| B65D 77/02 (2006.01) | (73) doppler group GmbH, Branau-Ranshofen, AT |
| B65D 77/18 (2006.01) | (54) Slunečník |
| (11) 31086 | (51) A01G 7/00 (2006.01) |
| (21) 2017-33707 | A01C 7/00 (2006.01) |
| (22) 19.05.2017 | (11) 31425 |
| (73) FENIX Protector s.r.o., Nový Knín, CZ | (21) 2017-34322 |
| (54) Snímatelná chlopeč, zejména pro pouzdra zásobníků nábojů | (22) 08.11.2017 |
| (51) G08B 19/00 (2006.01) | (73) Zemědělský výzkum, spol. s r.o., Troubsko, CZ |
| G08C 19/00 (2006.01) | Mendelova univerzita v Brně, Brno, Černá Pole, CZ |
| G01D 1/18 (2006.01) | (54) Vytvrvalá osivová směs pro ozelenění meziřadí vinohradů a sadů na suchých stanovištích |
| (11) 31144 | |
| (21) 2017-34008 | |
| (22) 10.08.2017 | |
| (73) PODA a.s., Ostrava, Moravská Ostrava, CZ | |
| (54) Systém pro sběr senzorických dat ve sledovaných objektech | |

- | | |
|---|---|
| (51) A01G 7/00 (2006.01) | (51) D01H 4/44 (2006.01) |
| A01C 7/00 (2006.01) | D01H 4/42 (2006.01) |
| (11) 31426 | (11) 31958 |
| (21) 2017-34323 | (21) 2017-33750 |
| (22) 08.11.2017 | (22) 29.05.2017 |
| (73) Zemědělský výzkum, spol. s r.o., Troubsko, CZ | (73) SAVIO MACCHINE TESSILI S.P.A., PORDENONE, IT |
| Mendelova univerzita v Brně, Brno, Černá Pole, CZ | (54) Bezvřetenový dopřádací stroj |
| (54) Jednoletá osivová směs pro rychlé ozelenění meziřadí vinných a sadů | |
| (51) A01G 7/00 (2006.01) | (51) B60L 1/00 (2006.01) |
| A01C 7/00 (2006.01) | B61C 3/00 (2006.01) |
| (11) 31427 | B61D 3/16 (2006.01) |
| (21) 2017-34324 | (11) 33269 |
| (22) 08.11.2017 | (21) 2017-33572 |
| (73) Zemědělský výzkum, spol. s r.o., Troubsko, CZ | (22) 04.04.2017 |
| Mendelova univerzita v Brně, Brno, Černá Pole, CZ | (73) KOLOWAG AD, Septemvri, BG |
| (54) Ozimá osivová směs pro ozelenění meziřadí vinných a sadů s vyšším podílem druhů z čeledi bobovité (Fabaceae) | (54) Napájecí soustava pro nákladní železniční vozy, určené k přepravě kontejnerů, cisteren, přívěsů a návěsů |
| (51) C12C 13/00 (2006.01) | (51) A61C 13/30 (2006.01) |
| F28D 1/02 (2006.01) | A61C 8/00 (2006.01) |
| F25D 31/00 (2006.01) | A61C 8/02 (2006.01) |
| (11) 31567 | (11) 33952 |
| (21) 2017-33921 | (21) 2019-36952 |
| (22) 20.07.2017 | (22) 04.05.2017 |
| (73) Viták Petr, Praha 9 - Satalice, CZ | (73) GUANGZHOU JIANCHI BIOTECHNOLOGY CO. LTD., Wanqingsha Town, Guangzhou, Guangdong, CN |
| Šlejhar Milan Ing., Praha 1, Staré Město, CZ | (54) Zubní implantát s biologicky rozložitelnou ochrannou vrstvou |
| (54) Zapojení pro nepřímé vychlazování cylindrokónického tanku na kvašení piva teplotným médiem na bázi monopropylenglykolu, glycerinu či jiné bázi | |

ND1K

Druhé prodloužení doby platnosti užitečných vzorů

- | | |
|--|--|
| (51) E05B 27/00 (2006.01) | (51) F42B 99/00 (2006.01) |
| E05B 27/04 (2006.01) | (11) 27251 |
| E05B 35/08 (2006.01) | (21) 2014-29495 |
| E05B 35/14 (2006.01) | (22) 23.04.2014 |
| E05B 19/02 (2006.01) | (73) Explosia a.s., Pardubice, CZ |
| E05B 19/06 (2006.01) | (54) Zařízení na odvodnění a formování nasávaných vláknitých polotovarů |
| (11) 26951 | |
| (21) 2014-29417 | (51) G21K 1/02 (2006.01) |
| (22) 02.04.2014 | A61N 5/10 (2006.01) |
| (73) ASSA ABLOY Opening Solutions CZ s.r.o., Rychnov nad Kněžnou, CZ | (11) 27334 |
| (54) Zámek a klíč k ovládní tohoto zámku | (21) 2014-29558 |
| | (22) 15.05.2014 |
| (51) A23L 2/38 (2006.01) | (73) UJP PRAHA a.s., Praha- Zbraslav, CZ |
| A23L 2/52 (2006.01) | (54) Dvoustavový vicelistový kolimátor pro radioterapeutické ozařovací přístroje |
| C12C 12/00 (2006.01) | |
| A61P 1/16 (2006.01) | (51) A61H 33/00 (2006.01) |
| (11) 26999 | A61K 36/064 (2006.01) |
| (21) 2014-29406 | A61K 31/70 (2006.01) |
| (22) 31.03.2014 | A61K 36/73 (2006.01) |
| (73) Ryšávek Petr RNDr., Luleč, CZ | A61K 8/97 (2006.01) |
| Prus | A61K 8/99 (2006.01) |
| | A61K 8/73 (2006.01) |
| Libor Ing., Petrovice u Karviné, CZ | A61K 8/73 (2006.01) |
| (54) Nápoj obsahující hepatoprotektivní látky | A61Q 19/10 (2006.01) |
| | A61K 8/9728 (2017.01) |
| (51) B65D 25/04 (2006.01) | (11) 27439 |
| (11) 27050 | (21) 2014-29794 |
| (21) 2014-29481 | (22) 18.07.2014 |
| (22) 17.04.2014 | (73) Pšenička David Ing., Předboj, CZ |
| (73) PPO GROUP CZ, s.r.o., Znojmo, CZ | (54) Směs do pivní lázně |
| (54) Shrnovací a fixační systém zajištění pohybu jednopatrových nebo vícepatrových vložných buněk v obalech pro přepravu zboží | |
| (51) B64C 19/00 (2006.01) | |
| (11) 27205 | |
| (21) 2014-29594 | |
| (22) 27.05.2014 | |
| (73) České vysoké učení technické v Praze, Praha 6, Dejvice, CZ | |
| (54) Lepená koncovka kruhového táhla řízení pro malé sportovní letouny | |

(51) <i>C12Q 1/68</i>	(2006.01)	(51) <i>C12N 1/18</i>	(2006.01)
<i>C12N 15/29</i>	(2006.01)	<i>C12R 1/865</i>	(2006.01)
<i>C12N 15/11</i>	(2006.01)	<i>C12C 5/00</i>	(2006.01)
<i>C12Q 1/6895</i>	(2018.01)	<i>C12C 12/00</i>	(2006.01)
(11) 27692		(11) 31030	
(21) 2014-29900		(21) 2017-33868	
(22) 25.08.2014		(22) 22.04.2014	
(73) Masarykova univerzita, přírodovědecká fakulta, Brno, CZ		(73) Výzkumný ústav pivovarský a sladařský, a.s., Praha 2, Nové Město, CZ	
Zemědělský výzkum, spol. s.r.o., Troubsko, CZ		(54) Nízkoalkoholický nápoj připravený zkvašováním sladiny z ovsa	
Jakešová Hana Ing., CSc., Hladké Životice, CZ		kvasinkami kmene <i>Saccharomyces cerevisiae</i> CCM 8503	
(54) Testovací sada mikrosatelitních markerů v souboru znaků jetele lučního			
(51) <i>C12N 1/18</i>	(2006.01)	(51) <i>C12N 1/18</i>	(2006.01)
<i>C12R 1/865</i>	(2006.01)	<i>C12R 1/865</i>	(2006.01)
<i>C12C 5/00</i>	(2006.01)	<i>C12C 5/00</i>	(2006.01)
<i>C12C 12/00</i>	(2006.01)	<i>C12C 12/00</i>	(2006.01)
(11) 31028		(11) 31031	
(21) 2017-33784		(21) 2017-33869	
(22) 22.04.2014		(22) 22.04.2014	
(73) Výzkumný ústav pivovarský a sladařský, a.s., Praha 2, Nové Město, CZ		(73) Výzkumný ústav pivovarský a sladařský, a.s., Praha 2, Nové Město, CZ	
(54) Nízkoalkoholický nápoj připravený zkvašováním sladiny z pšenice		(54) Nízkoalkoholický nápoj připravený zkvašováním směsí pohankového a	
kvasinkami kmene <i>Saccharomyces cerevisiae</i> CCM 8503		ječného sladu kvasinkami kmene <i>Saccharomyces cerevisiae</i> CCM 8503	

ND4Q

První obnovy doby ochrany průmyslových vzorů

- (51) 32-00
- (11) 36832
- (21) 2016-40675
- (22) 19.07.2016
- (54) Logo

ND4Q

Třetí obnovy doby ochrany průmyslových vzorů

- (51) 19-08
- (11) 33840
- (21) 2006-36722
- (22) 18.04.2006
- (54) Reklamní tiskovina

ND4Q

Čtvrté obnovy doby ochrany průmyslových vzorů

- | | |
|--|-----------------|
| (51) 07-07 | (51) 07-01 |
| (11) 30384 | (11) 30873 |
| (21) 2001-33160 | (21) 2001-33178 |
| (22) 03.04.2001 | (22) 11.04.2001 |
| (54) Okrouhlá nádoba na skladování potravin se středovou prohlubní | (54) Sklenice |

Zamítnuté a částečně zamítnuté přihlášky ochranných známek před zveřejněním

Kapitola obsahuje údaje o rozhodnutích o přihláškách ochranných známek, u kterých byly na základě provedeného věcného průzkumu shledány Úřadem důvody pro zamítnutí přihlášky ochranné známky podle ustanovení § 4 nebo 6 zákona č. 441/2003 Sb. Na základě toho Úřad vydal rozhodnutí o zamítnutí přihlášky podle ustanovení § 22 zákona č. 441/2003 Sb., a to pro celý seznam výrobků a služeb nebo pro jeho část. Údaje o výsledku rozhodnutí (zamítnutí přihlášky, částečné zamítnutí přihlášky) jsou uvedeny jako datum právní moci rozhodnutí/výsledek rozhodnutí.

(210) **O-561517**

(540)

Poděbradské noviny

02.03.2021/NABYTÍ P.M. - ZAMÍTNUTÍ PŘIHLÁŠKY

(210) **O-565551**

(540)

TURISTICKÁ VIZITKA

19.03.2021/NABYTÍ P.M. - ZAMÍTNUTÍ PŘIHLÁŠKY

(210) **O-561518**

(540)

Poděbradský zpravodaj

02.03.2021/NABYTÍ P.M. - ZAMÍTNUTÍ PŘIHLÁŠKY

Přehled zveřejněných přihlášek ochranných známek

Přihlášky ochranných známek, které byly na základě výsledků formálního a věcného průzkumu provedeného Úřadem shledány schopné zápisu do rejstříku ochranných známek, jsou obsaženy v této kapitole. Důležitou právní skutečností je, že zveřejněním přihlášky ochranné známky v této kapitole Věstníku (§ 23 zákona č. 441/2003 Sb.) začíná běžet zákonná tříměsíční lhůta pro podání námitek podle ustanovení § 25 zákona č. 441/2003 Sb.

Číselný přehled (210)											
O-555042	O-566104	O-566448	O-567315	O-567512	O-567719	O-568069	O-568145	O-568223	O-568341	O-568424	O-568425
O-568564	O-568565	O-568794	O-568795	O-568855	O-568856	O-568933	O-569108	O-569110	O-569126	O-569226	O-569258
O-569265	O-569305	O-569316	O-569330	O-569333	O-569421	O-569424	O-569427	O-569430	O-569479	O-569491	O-569513
O-569516	O-569692	O-569693	O-569701	O-569720	O-569783	O-569790	O-569823	O-569825	O-569828	O-569832	O-569838
O-569840	O-569867	O-569876	O-569882	O-569906	O-569907	O-569908	O-569910	O-569911	O-569913	O-569914	O-569915
O-569916	O-569917	O-569918	O-569938	O-569960	O-569992	O-569993	O-570016	O-570080	O-570126	O-570127	O-570134
O-570136	O-570137	O-570138	O-570148	O-570153	O-570154	O-570155	O-570221	O-570223	O-570225	O-570228	O-570273
O-570275	O-570281	O-570284	O-570286	O-570291	O-570292	O-570294	O-570295	O-570298	O-570299	O-570300	O-570303
O-570304	O-570349	O-570352	O-570362	O-570363	O-570364	O-570365	O-570397	O-570416	O-570417	O-570426	O-570433
O-570438	O-570459	O-570490	O-570575	O-570576	O-570577	O-570580	O-570583				

Zveřejněné přihlášky ochranných známek

(210) **O-555042**

(220) 04.04.2019

(320) 04.04.2019

(511) 28, 41, 44

(540)

sex koučink

(510) (28) hry, hračky a výrobky určené ke hraní; (41) vzdělávání, pořádání rekvalifikačních kurzů, profesní rekvalifikace, koučink, školení (pořádání a řízení), kurzy, organizování a vedení kongresů, konference, klubové služby, zábava, sportovní a kulturní činnosti, agentury (umělecké módní), živé vystoupení (organizování), výroba videofilmů, knihy (vydávání), vydávání elektronických knih a časopisů on-line; (44) lékařské služby, péče o hygienu a krásu osob, psychologické služby pro veřejnost, testování a poradenství v oblasti psychologie pomocí vlastní teorie, zdravotní poradenství.

(730) **Poupětová Julie Mgr.**, U smaltovny 1419/30, Praha 7, Holešovice, 17000, CZ

(740) LISSE LEGAL, JUDr. Luděk Lisse Ph.D. LL.M., Jablonského 640/2, Praha 7, Holešovice, 17000

(210) **O-566104**

(220) 21.08.2020

(320) 21.08.2020

(511) 3, 4, 5, 7, 9, 10, 11, 12, 32, 35, 41, 44

(540)

VODÍKOVÉ ÚDOLÍ

(510) (3) antiperspirační výrobky, antiperspiranty a deodoranty, balzámy, jiné než pro léčebné účely, bělicí přípravky k použití v domácnosti, bělicí přípravky (odbarvovače) pro kosmetické účely, čisticí prostředky a vonné přípravky, čisticí prostředky pro domácnost, čisticí prostředky pro vozidla, depilační přípravky, depilační prostředky, hygienické přípravky jako toaletní potřeby, hydratační přípravky, funkční kosmetika, fytkosmetické přípravky, kosmetické přípravky, parfumerie, přípravky pro osobní hygienu, kosmetické přípravky pro péči o zvířata, koupelové přípravky (neléčivé), lešticí přípravky, mýdla a gely, líčidla, prací prostředky, přípravky do koupele, přípravky na čištění a leštění kůže a obuvi, přípravky na odstraňování ochlupení a holicí přípravky, přípravky pro ústní hygienu, přípravky pro péči o vlasy, přípravky pro osobní hygienu, vonné oleje a aromatické výtažky, vonné přípravky pro domácnost; (4) biopaliva, elektrická energie, nechemická aditiva do paliv, paliva a osvětlovací látky, plyny palivové, pohonné, pohonné hmoty; (5) adstringenty pro lékařské účely, algicidy, antibakteriální gely, antibakteriální a dezinfekční přípravky, antivirové přípravky, antitoxiny, antiseptika, antiseptické přípravky pro péči o tělo, antioxidanty, antiparazitika, antioxidanty pro dietetické účely, antioxidační doplňky, antimikrobiální přípravky pro dermatologické použití, antibiotika, antibiotické doplňky stravy pro zvířata, baktericidní látky, biocidy, dezinfekční prostředky k veterinárnímu použití, dezinfekční a antiseptické přípravky, deodoranty do automobilů, deodoranty, jiné než pro lidskou potřebu nebo potřebu zvířat, diagnostické přípravky a materiály, farmaceutické přípravky a přírodní léčiva, fungicidy, imunostimulanty, hygienické přípravky a výrobky, herbicidy, germicidy, insekticidy, koupelové přípravky k ošetření zvířat, koupelové přípravky pro léčebné účely, léčebná a dezinfekční mýdla a čisticí přípravky, medikované krmivo pro zvířata, nutraceutika pro zvířata, nutraceutika pro lidi, nutraceutika jako dietní doplňky, nutraceutické přípravky pro terapeutické nebo lékařské účely, nápojové směsi jako dietní doplňky, nápojové směsi v prášku jako doplňky výživy, nápoje upravené pro lékařské účely, nápoje pro kojence, multivitaminové přípravky, minerální vody pro léčebné účely, minerální přípravky a látky pro lékařské použití, minerální potravinové doplňky, minerální doplňky stravy, minerální doplňky krmiva hospodářských zvířat, minerální dietní doplňky pro lidi, mikrobicidy, obvazy, obvazový materiál a aplikátory léčebných přípravků, potravní doplňky pro zvířata, potravní doplňky a dietetické přípravky, potraviny pro batolata, pevný kyslík k lékařskému použití, pevné plyny k léčebným účelům, peroxid vodíku pro lékařské účely, přípravky na dezodoraci a čištění vzduchu, přípravky proti rostlinným a živočišným škůdcům, veterinární léčiva, vitaminové a minerální doplňky, vitaminové a minerální přípravky, zubní přípravky a výrobky a léčebné zubní pasty, doplňky výživy, kojenecká výživa, výživové doplňky, výživové doplňky do krmiva hospodářských zvířat, výživové doplňky pro veterinářské účely, výživové doplňky ve formě nápojů, výživové nápojové směsi pro použití jako náhražky jídla, dietetické a nutriční přípravky, dietetické doplňky pro sportovce, dietetické látky pro léčebné účely, dietetické nápoje pro léčebné účely, dietetické potraviny pro léčebné účely, kyslík pro léčebné účely, kyslíkové koupele; (7) výdejní

stojany na vodík pro čerpací stanice, příslušenství čerpacích stanic, výdejní stojany pro čerpací stanice (palivová výdejní čerpadla); (9) kódované věrnostní karty, software pro správu událostí - event management system SW, software pro platformu pro distribuci hromadných marketingových a transakčních emailů, AI modulů pro inteligentní doručování emailů do schránky uživatele, software pro analytiku výsledků email marketingových kampaní, software pro personalizaci emailového sdělení, software pro správu klientských kontaktů, software pro pokročilou segmentaci odběratelů kampaní, CRM, software pro věrnostní program, software pro notifikace abnormalit (CR, CTR, hloubka návštěvy, BR, ROI), software pro správu dat při organizování eventů, software pro automatizované a ruční rozesílání pozvánek a zpráv, CRM pro správu účastníků setkání, eventů a akcí, elektronické nástroje pro organizátory akcí, software pro analýzu akcí, setkání a eventů (účastníci, ohlasy, zpětná vazba), software pro propagaci akcí, eventů a setkání, marketing, cílený marketing, internetový marketing, event marketing (získávání zákazníků pořádáním akcí), propagaci a prezentaci eventů prostřednictvím webových stránek eventů, propagaci na sociálních sítích, automatizované propagace v síti internet a sociálních sítích, aplikace ke stažení pro použití s mobilními zařízeními, aplikační software, aplikační software pro služby sociálních sítí přes internet, audioknihy, audio a video záznamy, databáze (elektronické), elektronické publikace ke stažení, elektronické publikace nahrané na počítačových médiích, elektronické brožury ke stažení, firmware (mikroprogramové vybavení), interaktivní multimediální počítačové programy, interaktivní počítačové systémy, komunikační zařízení, nahraný obsah (počítačové programy, data a informace), obsah médií (záznamy na nosičích), platformy počítačového softwaru, počítače a počítačový hardware, počítačová periferní zařízení, počítačové operační systémy, počítačové softwarové aplikace, ke stažení, počítačový aplikační software, počítačový aplikační software do mobilních telefonů, počítačové systémy, počítačový software, počítačový software ke zlepšení audiovizuálních schopností multimediálních aplikací, počítačový software pro integraci aplikací a databází, počítačový software pro kontrolu a řízení přístupových aplikací serverů, software pro rezervační systémy, software a aplikace pro mobilní zařízení; (10) inhalátory kyslíku pro léčebné účely, koncentrátoři kyslíku pro léčebná použití, inhalátory vodíku; (11) generátory ionizované vody, ionizační komory, přístroje na ionizaci a čištění vzduchu, zvlhčovače, zařízení na úpravu vzduchu, zařízení na filtraci vzduchu, zařízení na filtrování vody, zařízení na ionizaci vzduchu, zařízení na čištění, odsolování a úpravu vody, vzduchové filtry, vybavení k vaření, ohřívání, chlazení a uchovávání potravin a nápojů, vysoušecí zařízení, ventilační zařízení, topná, ventilační a klimatizační zařízení a čisticí zařízení, topné a sušící přístroje pro osobní potřebu, topné, ventilační a klimatizační systémy, topné, ventilační a klimatizační systémy pro vozidla, sterilizační, dezinfekční a dekontaminační zařízení, sanitární zařízení, zařízení pro rozvod vody a hygienická zařízení, zařízení do koupelen a instalační armatury, parní lázně a sauny, ionizační přístroje na úpravu vzduchu, ionizátory vody, filtry pro průmyslové účely a pro použití v domácnosti, dekorační fontány, postřikovače a zavlažovací systémy; (12) automobily na vodíkový pohon, automobily, vzdušné a kosmické dopravní prostředky, vozidla a dopravní prostředky, vodní dopravní prostředky, prostředky na ochranu dopravních prostředků proti odcizení, bezpečnostní a zabezpečovací zařízení a vybavení pro dopravní prostředky, prostředky pro přepravu dětí a nepohyblivých osob, příslušenství a náhradní díly k výrobkům uvedeným v tomto seznamu ve třídě 12; (32) voda se zvýšenou výživnou hodnotou, džusy, nápoje na bázi ořechů a sóji, pivo a pivovarnické výrobky, ochucené sycené nápoje, nealkoholické nápoje, přípravky pro výrobu nápojů, vody, voda obohacená o minerály (nápoje), tablety k přípravě šumivých nápojů, soda, smoothies (nealkoholické ovocné koktejly), sirupy do nápojů, nealkoholické nápoje obohacené vitaminy a minerálními solemi, nutričně obohacené nápoje, odalkoholizované nápoje, ovocné šťávy, prášky na přípravu nápojů, přípravky k výrobě nápojů, nápoje pro sportovce, nápoje obsahující vitaminy, mošty, minerální voda; (35) analýzy trhu, cenové analýzy, cenové průzkumy, asistence při řízení obchodních franšizových společností, asistence při řízení společnosti, asistence managementu v oblasti podpory obchodní činnosti, externí správa společností, finanční marketing, hodnocení obchodních příležitostí, internetový marketing, kancelářské služby, konzultace v oboru podnikové organizace a řízení, konzultace v oboru obchodní organizace a řízení, konzultace v oboru obchodních akvizic, konzultace v oboru obchodních strategií, konzultace v oblasti personálního managementu, konzultace v oblasti obchodního managementu, obchodní analýzy, průzkum a informační služby, organizace podnikání, průzkum v oblasti obchodních akvizic, pořádání a vedení marketingových propagačních akcí pro třetí

osoby, poradenství ohledně akvizic (obchodních), pořádání a vedení veletrhů a výstav pro obchodní účely, pořádání a vedení veletrhů a výstav pro reklamní účely, plánování v oblasti obchodního managementu, jmenovitě vyhledávání partnerů pro fúze a převzetí podniků, stejně jako pro jejich zakládání, sjednávání a uzavírání obchodních transakcí pro třetí strany, řízení lidských zdrojů a náborové služby, sběr a systemizace dat z obchodní a podnikatelské činnosti, služby managementu obchodních rizik, služby vztahů s veřejností (public relations), poskytování komerčních a obchodních informací, zprostředkování stáží, zprostředkování obchodů pro třetí strany, služby profesního networkingu, řízení podnikatelských projektů, zprostředkování obchodů v oblasti propojení možných soukromých investorů s podnikateli, kteří potřebují financování, vyhledávání sponzorů, vyhledávání informací o firmách, organizace a management obchodních motivačních a věrnostních programů, organizace, obsluha a sledování věrnostních programů pro zákazníky, organizace zákaznických věrnostních programů pro komerční, propagační nebo reklamní účely, věrnostní, pobídkové a bonusové programy, věrnostní zákaznické služby ke komerčním, propagačním a/nebo reklamním účelům, správa zákaznických věrnostních, motivačních nebo propagačních programů, řízení věrnostních programů zahrnující slevy nebo pobídky, podpora prodeje prostřednictvím zákaznických věrnostních programů, organizace, provozování a kontrola prodeje a propagačních motivačních programů, vedení motivačních programů pro zaměstnance, analýza reakcí zákazníků, event marketing (získávání zákazníků pořádáním akcí), obchodní informace a poradenství pro zákazníky (zákaznická poradna), poskytování informací zákazníkům o výrobku, poskytování zákaznických informací o produktech prostřednictvím internetu, služby zákaznického klubu pro komerční, propagační a/nebo reklamní účely, obchodní asistence týkající se franchisingu, obchodně reklamní služby týkající se franchisingu, obchodní poradenské služby, týkající se franchisingu, poradenství v oblasti obchodního managementu vztahující se k franchisingu, administrativní podpora a zpracování dat (služby), analýza reakce na reklamu a výzkumu trhu, maloobchodní prodej nealkoholických nápojů, chemikálií pro použití v zemědělství, chemikálií pro použití v zahradnictví a čajů, maloobchodní nebo velkoobchodní služby pro farmaceutické, veterinární a sanitární přípravy a lékařské potřeby, konzultační a poradenské služby a pomoc v oblasti reklamní, marketingové a propagační činnosti, maloobchodní prodej krmiva pro zvířata, lékařských přístrojů, potravy (pro zvířata), předmětů sloužících k hygieně lidí, předmětů sloužících k úpravě vzhledu zvířat, předmětů sloužících k hygieně zvířat, přípravků na výrobu nápojů, přípravků pro péči o zvířata, přístrojů sloužících k opalování, veterinárních přípravků, výživových doplňků, zařízení pro fyzikální terapii, maloobchodní služby týkající se nealkoholických nápojů poskytované prostřednictvím celosvětových počítačových sítí, maloobchodní služby týkající se potravin poskytované prostřednictvím katalogů, maloobchodní služby týkající se potravin poskytované prostřednictvím celosvětových počítačových sítí, maloobchodní služby v oblasti potravin, vlasových přípravků, vonných přípravků, nealkoholických nápojů, maloobchodní zásilkové služby týkající se potravin, management a konzultace v oblasti obchodních postupů, management lidských zdrojů, marketing, merchandising, obchodní poradenské služby ohledně zakládání franšíz, obchodní konzultační a poradenské služby, obchodní informace a poradenství pro spotřebitele při výběru výrobků a služeb, obchodní analýzy, informační služby a průzkumy trhu, plánování marketingových strategií, plánování a vedení obchodních trhů, výstav a prezentací k ekonomickým a reklamním účelům, organizace a řízení prezentací výrobků, pomoc v obchodní a podnikatelské činnosti, management a administrativní služby, poradenské služby vztahující se k propagaci prodeje, prezentace výrobků v komunikačních médiích pro účely maloobchodu, reklamní, marketingové a propagační služby, rozšiřování reklamních marketingových a propagačních materiálů, služby předvádění výrobků a vystavování zboží, služby obchodních výstav a veletrhů, správa věrnostních programů na základě nákupních kuponů, účetnictví, vedení účetních knih a revize účtů (audity), velkoobchodní prodej chemikálií pro použití v zemědělství, chemikálií pro použití v zahradnictví, chemikálií pro použití v lesnictví, čistících přípravků, dietetických přípravků, výživových doplňků, vonných přípravků, veterinárních přípravků a výrobků, potravy (pro zvířata), nealkoholických nápojů, krmiva pro zvířata, zpracování, systemizace a správa dat, administrativní zpracování nákupních objednávek v rámci služeb poskytovaných zásilkovými společnostmi, maloobchodní služby zásilkového prodeje zaměřené na kosmetické přípravky, předváděcí obchodní akce a výstavy, pořádání předváděcích akcí pro obchodní účely, marketing, cílený marketing, internetový marketing, propagace a prezentace eventů prostřednictvím webových stránek eventů, propagace na sociálních sítích, automatizované propagace v síti internet a sociálních sítích, on-line služba pro marketing obchodních sítí a franšíz zajišťující

održování korporátní identity, pravidel franchizy, optimalizaci marketingu sítě, zjednodušení práce uživateli pomocí aplikační podpory pro interní procesy a efektivitu na základě reportingu, správ dat pro obchodní síť, on-line platforma pro propojování obchodních kontaktů, zprostředkování obchodních kontaktů a provádění obchodních operací; (41) organizování konferencí, soutěží a výstav ke vzdělávacím a kulturním účelům, překladatelské a tlumočnické služby, provozování vzdělávacích zařízení, publikování a vydávání tiskovin, služby v oblasti vzdělávání, zábavy a sportu, vydavatelská činnost a zpravodajství, vzdělávací a školicí služby, zvuková, obrazová a multimediální produkce a fotografie, vydávání webových časopisů, poskytování elektronických publikací (bez možnosti stažení), elektronické online vydavatelské služby pro periodika a knihy, publikování multimediálních materiálů on-line, elektronické publikování, online publikování, služby vydavatelství (včetně vydávání elektronických publikací), publikování textů ve formě elektronických médií, služby vydavatelství, workshopy ke vzdělávacím účelům, speciální trénink prostřednictvím magnetických, optických a obdobných nosičů, e-learning, mentoring, koučing, organizování a vedení kolokvií, konferencí, kongresů, symposií, výukových a motivačních programů, seminářů, školení, kurzů, workshopů, teambuildingové služby v rámci této třídy, outdoorové kurzy, přednášky a studijní akce, instruktážní a výchovný výcvik, lektorská činnost, výuka a rekvalifikační kurzy, manažerské kurzy, praktické cvičení a trénink, tréninkové a vzdělávací programy, tvorba televizních nebo rozhlasových pořadů nebo programů, nakladatelství a vydavatelství, ediční činnost, publikační činnost, nahrávání nosičů zvukových nebo obrazově zvukových, půjčování nahraných zvukových a zvukově obrazových záznamů, výroba, tvorba a šíření audiovizuálních děl, TV produkce, filmová produkce, televizní výroba programů, tvorba programů, tvorba a výroba televizních a audiovizuálních programů, zprostředkování v oblasti kultury, výchovy, zábavy a sportu, výchovná, soutěžní a zábavní činnost, zábavní nebo kulturní nebo vzdělávací představení, organizace společenských a kulturních akcí, organizace, provozování a provádění her a soutěží i veřejných, výstavní činnost v oblasti kultury, zábavy, výchovy nebo vzdělávání; (44) alternativní medicína, aromaterapie, bylinkářství, chiropraxe, estetické služby, farmaceutické služby, farmaceutické poradenství, fyzioterapie, genetické poradenství, hodnocení kontroly hmotnosti, holistická psychoterapie, hubení plevele, hubení škůdců pro zemědělství, zahradnictví a lesnictví, a poskytování informací vztahujících se k nim, hydroterapie, hygienická a kosmetická péče, hygienická a kosmetická péče o zvířata, konzultační služby týkající se lékařské zdravotní péče, kosmetické péče, výživy a péče o zdraví, lázeňské služby, lékařská analýza, lékařská vyšetření, lékařské informace, lékařské služby, paliativní péče, odborné poradenství se zaměřením na zdraví, poradenství ve vztahu k používání nechemického ošetřování pro udržitelné zemědělství a zahradnictví, poskytování informací o potravinových doplncích a výživě, pronájem vybavení k péči o osobní hygienu a krásu, pronájem zařízení k péči o lidské zdraví, psychoterapie, salóny krásy, sanatoria, sauny (služby), služby péče o zdraví zvířat, služby péče o vzhled a čistotu zvířat, služby péče o hygienu a krásu, služby péče o duševní zdraví, služby zdravotní péče, služby zubního lékařství, solária (služby), zahradnické služby a služby zahradní architektury, turecké lázně (poskytování služeb), terapeutické služby, telemedicína, zemědělské služby, služby akvakultury, zahradnické a lesnické služby, odborné poradenství v oblasti výživy, poradenství v oblasti diety a výživy, poradenství vztahující se k výživě zvířat, služby kyslíkového baru, dietetické služby, dietetické konzultační služby (lékařské), plánování a kontrola diet, služby poskytované dietetikem, zotavovny.

- (730) **H2 WORLD HEALTH & BEAUTY COMPANY s.r.o.**, Muglinovská 154/73, Ostrava, Muglinov, 71200, CZ
(740) Chytilová & spol., patentová kancelář, s.r.o., Nad spádem 641/20, Praha 4, Podolí, 14700

(210) **O-566448**
(220) 09.09.2020
(320) 09.09.2020
(511) 16, 31, 35, 39, 44
(540)



(510) (16) balicí papír, celofán na balení, lepící papírové etikety, krabice lepenkové nebo papírové, balicí lepící pásy, samolepky, papírnické výrobky; (31) květiny, řezané květiny, sušené květiny, květinové cibule, květinové dekorace; (35) obchodní administrativa, marketing, fakturace, propagace a reklama, šíření reklamních materiálů, maloobchodní prodej, zásilkové, internetové nákupní a maloobchodní služby vztahující se k prodeji týkající se výrobků výše uvedených ve třídě 16 a 31; (39) dodávka květin, doručování květin; (44) aranžování květin a zahradnické služby.
(591) Barevná
(730) **Life Style Design s.r.o.**, Boženy Hofmeisterové 959, Praha 5, Zbraslav, 15600, CZ
(740) AK JUDr. Jana Fráňová, JUDr. Jana Fráňová, advokát, Jakubská 14, Praha 1, 11000

(210) **O-567315**
(220) 16.10.2020
(320) 16.10.2020
(511) 35, 38, 41
(540)

HRDÝ LEV

(510) (35) propagační činnost, reklama, pomoc při provozování obchodů a obchodních činností průmyslového nebo obchodního podniku, jakož i služby reklamních kanceláří, vydávání, zveřejňování, oznámení, vyhlášení a publikování reklamního textu, pronájem reklamní doby v komunikačních médiích, venkovní reklama, rozšiřování reklamních nebo inzertních materiálů, televizní reklama, rozhlasová reklama, reklama online v počítačové síti, konzultační služby a poradenství v obchodní činnosti; (38) televizní vysílání; (41) sportovní a kulturní aktivity, služby, jejichž cílem jsou zábavy, rozptýlení a rekreace osob, organizování a vedení kongresů, seminářů a konferencí, organizování živého vystoupení, nahrávání videopásků, organizování a plánování večírků (zábava), fotografování, obrazové zpravodajství, organizování vzdělávacích a zábavných soutěží, výroba videofilmů, vydávání knih, výroba rozhlasových a televizních programů.
(730) **Kohoutová Helena**, Kamenická 303/39, Praha 7, Bubeneč, 17000, CZ

(210) **O-567512**
(220) 28.10.2020
(320) 28.10.2020
(511) 1, 5, 29, 32
(540)



(510) (1) chemické látky pro použití v průmyslu, vědě a v oblasti fotografie, jakož i v zemědělství, zahradnictví a lesnictví, umělé pryskyřice v surovém stavu, plastické hmoty v surovém stavu, hasicí a protipožární směsi, přípravky na kalení a pájení, látky na činnění zvířecích kůží, lepidla pro použití v průmyslu, tmely a jiné výplňové pasty, kompost, hnůj, hnojivo, biologické přípravky pro použití v průmyslu a vědě, biologické přípravky (jiné než pro lékařské a veterinární účely); (5) farmaceutika, léčebné a veterinární přípravky, hygienické přípravky pro zdravotnické účely, dietetické potraviny a přípravky upravené pro léčebné či veterinární účely, potraviny pro kojení a batolata, potravinové doplňky pro lidskou spotřebu a zvířata, náplastí, obvazové materiály a krytí, materiály pro plombování zubů, dentální vosky, dezinfekční přípravky, přípravky na hubení škůdců, fungicidy, herbicidy, balzámové přípravky pro léčebné účely, balzámy pro léčebné účely, bonbóny s léčebnými přísadami, bylinné výtažky pro léčebné účely, byliny na kouření pro léčebné účely, čípky, konopí pro léčebné použití, léčivé byliny, léčivé čaje, léčivé kořeny, léčivé nápoje, marihuana pro léčebné použití, přípravky na uklidnění (sedativa), koupelové soli pro léčebné účely, bylinné čaje pro léčebné účely; (29) maso, ryby, drůbež a zvířina, masové výtažky, konzervované, mražené, sušené a vařené ovoce a zelenina, želé, džemy, kompoty, vejce, mléko, sýry, máslo, jogurty a jiné mléčné výrobky, potravinářské oleje a tuky, jedlé tuky, kakaové máslo, potravinářské, kandované ovoce, kokosové máslo, kokosový olej, potravinářský, kokosový tuk, marmeláda, máslový krém, maso sušené mrazem, nápoje na bázi kokosového mléka, nápoje na bázi mandlového mléka, sádlo; (32) piva, nealkoholické nápoje, minerální a syčené vody, ovocné nápoje a ovocné šťávy, sirupy a jiné nealkoholové přípravky pro přípravu nápojů, izotonické nápoje, limonády, mošt, nápoje pro sportovce obohacené proteiny, nealkoholické nápoje z ovocných šťáv, piva s limonádou, sladové pivo, vody (nápoje), zázvorové pivo, zeleninové šťávy (nápoje).
(591) Barevná
(730) **Kazimír Michal**, Malířská 386/1, Praha 7, Bubeneč, 17000, CZ
Gerec Róbert, Másiarska 330/61, 040 01 Košice, SK
(740) Michal Kazimír, Húskova 71, Košice, 04023

(210) **O-567719**
(220) 29.03.2017
(320) 29.03.2017
(511) 28, 37, 39, 43, 44
(540)

ATLANTIS

(510) (28) hry a hračky, skládačky a rébusy; (37) výstavba nemovitostí, stavebnictví, opravy budov a staveb, instalace zařízení a vybavení budov, stavební dozor, výstavba, stavební poradenství, stavební informace; (39) organizování cest, organizování a rezervace cest, přeprava cestujících, zařízení dopravy do hotelů a z nich, objednávání a organizování cest, výletů a plaveb, koordinování cestovních příprav pro jednotlivce a skupiny (organizování cest), služby v oblasti pořádání a organizování zájezdů, organizování zájezdů, jmenovitě pořádání a vedení cestovních zájezdů a poskytování informací v oblasti cestovních zájezdů, služby cestovních kanceláří, služby cestovní kanceláře, jmenovitě rezervování a objednávání dopravy, letecká doprava, letecké dopravní služby, jmenovitě smluvní a pravidelná letecká přeprava cestujících a nákladu, služby týkající se plaveb lodí a/nebo pronájmu lodí, služby v oblasti poznávacích výletů a prohlídek pamětihodností, námořní služby, přístavní služby, včetně pronájmu kotvišť pro námořní plavidla, uskladnění

lodí, pořádání výletů a exkurzí pro turisty v oblasti potápění, šnorchlování, výletních plaveb a pronájmu lodí, organizování výletů, okružních cest a plaveb, pronájem námořních plavidel, poskytování informací týkajících se přístavů, poskytování pomoci při kotvení a uvazování, pomoc v docích při převozu zavazadel a zásob, doprava a přeprava mezi přístavem a letoviskem; (43) služby v oblasti poskytování jídel a nápojů, poskytování dočasného ubytování, poskytování rekreačních služeb a ubytovacích služeb v letoviscích a rekreačních střediscích (rezortech), poskytování hotelového ubytování, hotelové služby, hotelové služby v rámci pobidkového odměňovacího programu, služby cestovních kanceláří, jmenovitě rezervace restaurací, specializované hotelové služby poskytované jako součást programu pro časté hotelové hosty, zařizování ubytování v rekreačních střediscích a letoviscích, poskytování prostor a zařízení pro shromáždění a konference, služby v oblasti zajišťování stravování pro shromáždění a konference, služby cestovní kanceláře (hotelové rezervace), objednávání ubytování a rezervování a objednávání stravy, poskytování služeb barů a restaurací, služby čajoven, pronájem turistických nocleháren, kavárny, služby denních barů, pronájem zařízení pro vaření, poskytování rekreačních ubytovacích služeb, poskytování služeb hotelových rekreačních středisek, poskytování zařízení (ubytování) pro akce, služby cestovních kanceláří, jmenovitě rezervování a objednávání přechodného ubytování, rezervování a objednávání stravování, rezervace ubytování v hotelu (služby), rezervace ubytování (časové sdílení); (44) služby péče o hygienu a krásu, služby zdravotních lázní, lázeňské služby, jmenovitě kosmetická péče o tělo, služby salonů krásy, rezervace a objednávky ošetření v lázních a kosmetických salonech pro druhé.

- (730) **Kerzner International Limited**, Atlantis Paradise Island, Coral Towers Executive Office, P O Box N4777, Nassau, BS
(740) Traplová Hadravská, advokátní a patentová kancelář, Mgr. Jana Šuranová Traplová, advokátka, Přístavní 531/24, Praha 7, Holešovice, 17000

(210) **O-568069**

- (220) 23.11.2020
(320) 23.11.2020
(511) 6, 37, 45
(540)



- (510) (6) kovové zámečnické potřeby, kovové zámky (neelektrické), vnitřní dveřní zámky (kovové), klíče kovové, kovové dveřní kování, kovové bezpečnostní dveře, kovové bezpečnostní řetízky na dveře, kovové bezpečnostní součásti dveří, dveřní zavírače (neelektrické), kovové klíče na otevírání zámků; (37) zámečnictví (opravy), montáž dveřních kování, instalace a montáž alarmů, poplašných zařízení, zámků a zabezpečovacích zařízení, jejich údržba a opravy, výměna zámků, montáž a instalace bezpečnostních zámků, montáž a instalace elektronických zámků, montáž a údržba a opravy trezorů, instalace, údržba a opravy otvíračů a zavíračů dveří; (45) otevírání dveřních zámků, otevírání bezpečnostních zámků, otevírání zámků (zámečnické služby).

- (730) **Záviš Filip**, Marie Pujmanové 1668, Frýdek-Místek, Místek, 73801, CZ
(740) Mgr. PETR ŽIŽKA, advokátní kancelář, Mgr. Petr Žižka, Sedláčkova 209/16, Plzeň, Vnitřní Město, 30100

(210) **O-568145**

- (220) 25.11.2020
(320) 25.11.2020
(511) 33, 35
(540)



- (510) (33) alkoholické nápoje (s výjimkou piva), zejména bylinný likér a bylinná hořká; (35) maloobchodní prodej alkoholických nápojů s výjimkou piva, velkoobchodní prodej alkoholických nápojů s výjimkou piva, elektronický prodej alkoholických nápojů s výjimkou piva.

- (730) **Family Distillery House s.r.o.**, Nemocniční 1056/8a, Šumperk, 78701, CZ

- (740) INPARTNERS GROUP, Mgr. Lenka Musilová, Tuřanka 1519/115a, Brno, Slatina, 62700

(210) **O-568223**

- (220) 29.11.2020
(320) 29.11.2020
(511) 20, 35, 37, 42
(540)

K PROSTOR

- (510) (20) nábytek a bytové zařízení, domácí zařízení bytu v rámci této třídy; (35) maloobchod a velkoobchod s výrobky výše uvedenými ve tř. 20; (37) renovace nábytku, instalace elektrických spotřebičů; (42) design obchodních interiérů, design nábytku.

- (730) **K prostor.cz s.r.o.**, Průčelní 641/3, Praha 4, Michle, 14100, CZ

(210) **O-568341**

- (220) 09.09.2016
(320) 09.09.2016
(511) 1, 3, 29, 30
(540)

TasteSense

- (510) (1) chemické přípravky užívané pro zlepšení chuti potravin, nápojů a přípravků péče o ústní hygienu; (3) přípravky pro zlepšení chuti potravin, nápojů a přípravků péče o ústní hygienu - éterické oleje; (29) ovocné a zeleninové přírodní výtažky používané jako přísady pro potraviny; (30) příchutě a přísady s výjimkou éterických olejů pro potraviny.

- (730) **Kerry Luxembourg S.à.r.l.**, 17 rue Antoine Jans, 1820 Luxembourg, LU
(740) Všeček Zelený Švorčík a partneři, advokátní a patentová kancelář, JUDr. Otakar Švorčík, advokát, Háčkova 1406/2, Praha 2, Nové Město, 12000

(210) **O-568424**
(220) 08.12.2020
(320) 08.12.2020
(511) 35, 36, 37, 42
(540)

ZEUS CAPITAL

(510) (35) pomoc při řízení obchodní činnosti, obchodní administrativa, obchodní poradenské a konzultační služby, vyhledávání obchodních informací, zprostředkování obchodů v oblasti propojení možných soukromých investorů s podnikateli, kteří potřebují financování, obchodní zprostředkovatelské služby v oblasti propojování potenciálních soukromých investorů s podnikateli, kteří potřebují financování, zprostředkování a uzavírání obchodních transakcí pro třetí osoby, zprostředkování obchodních a komerčních kontaktů, zprostředkování dohod týkajících se prodeje a nákupu zboží a služeb, shromažďování a třídění informací do počítačových databází, poskytování digitalizovaných dat vztahujících se k obchodu, shromažďování obchodních a statistických informací pro obchodní účely, vše vztahující se k obchodní a reklamní činnosti v oblasti finančnictví, investic, bankovníctví, pojišťovnictví a realitní činnosti, daňové poradenství (účetnictví), zprostředkování obchodů pro třetí strany, aktualizování reklamních materiálů, vše vztahující se k reklamě v oblasti finančnictví, investic, bankovníctví, pojišťovnictví, realitní činnosti, merchandising; (36) finanční a peněžní služby a bankovní služby, finanční investice a poradenství, investiční makléřství, akvizice pro finanční investice, správa finančních závazků, hypoteční poradenství, finanční služby související s investicemi, kapitálové investice, investice do nemovitostí, majetkové investice (realitní), investice finančních prostředků, finanční investice v oblasti cenných papírů, obchody s cennými papíry a komoditami, rizikový kapitál (služby vztahující se k jeho poskytování), monitorování investičních fondů, řízení investičních fondů, služby finančních investičních fondů, služby investic do soukromých kapitálových fondů, služby investičních bank, finanční platební služby, finanční transakce, peněžní převody, peněžní transakce, elektronické peněžní transakce, elektronické platební služby, elektronické převody kapitálů, online obchodování s měnami v reálném čase, obchod s vyměňováním peněz a devizový obchod, finanční analýzy a poradenství, finanční informace pro investory, poskytování finančních informací investorům, poradenství v oblasti financí a hypoték, odborné konzultační služby v oblasti financí, příprava finančních analýz a zpráv, služby nemovitostní (realitní služby), služby realitních kanceláří, zprostředkování nemovitostí, prodej nemovitostí, obchodování s nemovitostmi, oceňování a odhad nemovitostí, financování nemovitostí, poradenství v oblasti nemovitostí; (37) developerské služby (stavebnictví), výstavba bytových a komerčních budov, výstavba domů, výstavba průmyslových nemovitostí, budování infrastruktury, realizace inženýrských staveb, stavba nemovitostí, stavba veřejných objektů, výstavba civilní infrastruktury; (42) tvorba software, software jako služby (saas), tvorba internetové platformy pro elektronické obchodování, vývoj počítačových systémů a systémová integrace v oblasti informační bezpečnosti, služby v oblasti informačních technologií, poradenské a konzultační služby v oblasti vývoje, poradenství v oblasti elektronického zpracování dat.

(730) **Berka Lukáš**, Horní 5173, Jablonec nad Nisou, Proseč nad Nisou, 46804, CZ
(740) zaeRkováno s.r.o., Vršovická 478/51, Praha 10, Vršovice, 10100

(210) **O-568425**
(220) 08.12.2020
(320) 08.12.2020
(511) 35, 36, 37, 42
(540)



(510) (35) pomoc při řízení obchodní činnosti, obchodní administrativa, obchodní poradenské a konzultační služby, vyhledávání obchodních informací, zprostředkování obchodů v oblasti propojení možných soukromých investorů s podnikateli, kteří potřebují financování, obchodní zprostředkovatelské služby v oblasti propojování potenciálních soukromých investorů s podnikateli, kteří potřebují financování,

zprostředkování a uzavírání obchodních transakcí pro třetí osoby, zprostředkování obchodních a komerčních kontaktů, zprostředkování dohod týkajících se prodeje a nákupu zboží a služeb, shromažďování a třídění informací do počítačových databází, poskytování digitalizovaných dat vztahujících se k obchodu, shromažďování obchodních a statistických informací pro obchodní účely, vše vztahující se k obchodní a reklamní činnosti v oblasti finančnictví, investic, bankovníctví, pojišťovnictví a realitní činnosti, daňové poradenství (účetnictví), zprostředkování obchodů pro třetí strany, aktualizování reklamních materiálů, vše vztahující se k reklamě v oblasti finančnictví, investic, bankovníctví, pojišťovnictví, realitní činnosti, merchandising; (36) finanční a peněžní služby a bankovní služby, finanční investice a poradenství, investiční makléřství, akvizice pro finanční investice, správa finančních závazků, hypoteční poradenství, finanční služby související s investicemi, kapitálové investice, investice do nemovitostí, majetkové investice (realitní), investice finančních prostředků, finanční investice v oblasti cenných papírů, obchody s cennými papíry a komoditami, rizikový kapitál (služby vztahující se k jeho poskytování), monitorování investičních fondů, řízení investičních fondů, služby finančních investičních fondů, služby investic do soukromých kapitálových fondů, služby investičních bank, finanční platební služby, finanční transakce, peněžní převody, peněžní transakce, elektronické peněžní transakce, elektronické platební služby, elektronické převody kapitálů, online obchodování s měnami v reálném čase, obchod s vyměňováním peněz a devizový obchod, finanční analýzy a poradenství, finanční informace pro investory, poskytování finančních informací investorům, poradenství v oblasti financí a hypoték, odborné konzultační služby v oblasti financí, příprava finančních analýz a zpráv, služby nemovitostní (realitní služby), služby realitních kanceláří, zprostředkování nemovitostí, prodej nemovitostí, obchodování s nemovitostmi, oceňování a odhad nemovitostí, financování nemovitostí, poradenství v oblasti nemovitostí; (37) developerské služby (stavebnictví), výstavba bytových a komerčních budov, výstavba domů, výstavba průmyslových nemovitostí, budování infrastruktury, realizace inženýrských staveb, stavba nemovitostí, stavba veřejných objektů, výstavba civilní infrastruktury; (42) tvorba software, software jako služby (saas), tvorba internetové platformy pro elektronické obchodování, vývoj počítačových systémů a systémová integrace v oblasti informační bezpečnosti, služby v oblasti informačních technologií, poradenské a konzultační služby v oblasti vývoje, poradenství v oblasti elektronického zpracování dat.

(730) **Berka Lukáš**, Horní 5173, Jablonec nad Nisou, Proseč nad Nisou, 46804, CZ
(740) zaeRkováno s.r.o., Vršovická 478/51, Praha 10, Vršovice, 10100

(210) **O-568564**
(220) 15.12.2020
(320) 15.12.2020
(511) 16, 21, 28, 41
(540)

jiri models

(510) (16) papír a papírnické zboží, periodické i neperiodické publikace, časopisy, brožury, katalogy, knihy, dětské knihy, učebnice, omalovánky, fotografie, zápisníky, skicáky, penály, razítka, samolepky, potřeby pro umělce, štetce, učební a školní papírové potřeby, obalové materiály z plastických hmot, tužky, pera, papírové bločky; (21) aroma lampy na vonné svíčky, hrnky, hrníčky, termohrnky, brčka na pití, sklenice, humorné hrnečky, humorné püllitry, kapesní hřebeny, keramické pokladničky, kuličky na prádlo, termosky, olejové lampy pro aromaterapii (aromalampy), keramické výrobky užitkové, ozdobné a figurální, tácy, talířky, vázičky, dekorativní a dárkové předměty z keramiky, ze skla a porcelánu, toaletní kufříky, kořenky, pokladničky na peníze, upomínkové předměty ze skla a keramiky v rámci této třídy jako magnetky, rámečky, hrníčky, šálky, talíře, desky, destičky, džbány, püllitry, figurky, svícný, textilní návleky na plechovky a láhve; (28) hry, hračky, pexesa, hrací karty, žetony, omalovánky, stavebnice, hlavolamy, modely aut, společenské hry; (41) vydavatelství a nakladatelství, vydávání knih, publikování knih.

(730) **Žofka Robert Ing.**, Jiřího Smky 2496, Písek, Budějovické Předměstí, 39701, CZ

(740) PatentCentrum Sedlák & Partners s.r.o., Okružní 2824, České Budějovice, České Budějovice 3, 37001

(210) **O-568565**
(220) 15.12.2020
(320) 15.12.2020
(511) 16, 21, 28, 41
(540)



(510) (16) papír a papírnické zboží, periodické i neperiodické publikace, časopisy, brožury, katalogy, knihy, dětské knihy, učebnice, omalovánky, fotografie, zápisníky, skicáky, penály, razítka, samolepky, potřeby pro umělce, štetce, učební a školní papírové potřeby, obalové materiály z plastických hmot, tužky, pera, papírové bločky; (21) aroma lampy na vonné svíčky, hrnky, hrníčky, termohrnky, brčka na pití, sklenice, humorné hrnečky, humorné püllitry, kapesní hřebeny, keramické pokladničky, kuličky na prádlo, termosky, olejové lampy pro aromaterapii (aromalampy), keramické výrobky užitkové, ozdobné a figurální, tácy, talíře, vázičky, dekorativní a dárkové předměty z keramiky, ze skla a porcelánu, toaletní kufříky, kořenky, pokladničky na peníze, upomínkové předměty ze skla a keramiky v rámci této třídy jako magnetky, rámečky, hrníčky, šálky, talíře, desky, destičky, džbány, püllitry, figurky, svícný, textilní návleky na plechovky a láhve; (28) hry, hračky, pexesa, hrací karty, žetony, omalovánky, stavebnice, hlavolamy, modely aut, společenské hry; (41) vydavatelství a nakladatelství, vydávání knih, publikování knih.

(730) **Žofka Robert Ing.,** Jiřího Smky 2496, Písek, Budějovické Předměstí, 39701, CZ

(740) PatentCentrum Sedlák & Partners s.r.o., Okružní 2824, České Budějovice, České Budějovice 3, 37001

desky, přenosné dekorační předměty, tabule s háčky na zavěšení klíčů, zástěny pro krby (nábytek), lavičky (nábytek), nástěnné ozdoby (bytové zařízení), štítky identifikační z břidlice, urny pohřební, kování na nábytek (ne kovová), madla pro nábytek (ne kovová), vše v rámci této třídy; (21) kuchyňské nádobí, vázy, talíře, talířky, podnosy, poháry, pohárky, misky, dózy pro domácnost, svícný (vše nikoliv z drahých kovů); (28) kulečnickové stoly, desky pro kulečnickové stoly, šachy, šachové figurky, hračky, stolní hry, hrací žetony, kouzelnické potřeby; (34) popelníky, kuřácké zapalovače; (37) cestářství (dláždění), zednické služby, instalace a opravy ve stavebnictví, klempířství, služby ve stavebnictví zahrnuté v této třídě; (40) služby kameníků, montáž materiálů na objednávku (pro třetí osoby), zpracování a úprava materiálu na bázi břidlice na zakázku, jako lámání, drčení, mletí, leštění broušením; (42) průmyslový design, grafický design, interiérová výzdoba (návrhy interiérů), služby bytových a zahradních architektů (poradenství, návrhy, projektování); (44) zahradní architektura (realizace), zahradnické práce.

(730) **PREMIOT Mining & Resources a.s.,** Jindřišská 901/5, Praha 1, Nové Město, 11000, CZ

(740) Patentová a známková kancelář, Ing. Jaromír Příkryl, Včelín 1161, Hulín, 76824

(210) **O-568795**

(220) 30.12.2020

(320) 30.12.2020

(511) 2, 9, 11, 14, 19, 20, 21, 28, 34, 37, 40, 42, 44

(540)



(210) **O-568794**

(220) 30.12.2020

(320) 30.12.2020

(511) 2, 9, 11, 14, 19, 20, 21, 28, 34, 37, 40, 42, 44

(540)



(510) (2) pigmenty, zahušťovače pro barvy, pojiva pro barvy; (9) vypínače elektrické, kryty elektrických vypínačů; (11) fontány, ozdobné fontány, krby, kamna, pece, grily, svítidla, držáky pro svítidla, mycí dřezy, lázeňské vany, umyvadla, pisoáry, sanitární zařízení, koupelnové armatury, šamotové obklady pro pece nebo kamna; (14) bižuterie, klíčenky (bižuterie), brože, manžetové knoflíky, sluneční hodiny, hodiny, hodinky, budíky; (19) kámen jako stavební materiál, lámaný kámen, břidlice neopracovaná, desky z břidlice, dlažba z břidlice, obklady z břidlice, šterk, písek, břidlicová moučka, stavební hmoty s materiálem na bázi břidlice, asfaltový papír na střechy, cihly s břidlicí, přísady na bázi břidlice do stavebních hmot, jako do omítek, malty a betonu, sloupky a sloupky z břidlice, břidlice jako střešní krytina, tašky na střechy z břidlice, písek pro akvária, šterk pro akvária, cihly s břidlicí, panely z břidlice, tvárnice s břidlicí, figurky (sošky) z břidlice, sochy z břidlice, umělecká díla z břidlice, kamenické výrobky, suroviny na bázi břidlice pro keramiku, komíny z břidlice, mozaiky pro stavebnictví, pomníky z břidlice, náhrobní desky z břidlice, náhrobní kameny, náhrobky z břidlice, pamětní tabule z břidlice, piloty na kotvení lodí z břidlice, prahy dveří z břidlice, parapety okenní z břidlice, schody (stupně) z břidlice, poštovní schránky zděné, šamotové hmoty, žlaby z břidlice; (20) nábytek, zrcadla, rámy pro zrcadla, stolní

(510) (2) pigmenty, zahušťovače pro barvy, pojiva pro barvy; (9) vypínače elektrické, kryty elektrických vypínačů; (11) fontány, ozdobné fontány, krby, kamna, pece, grily, svítidla, držáky pro svítidla, mycí dřezy, lázeňské vany, umyvadla, pisoáry, sanitární zařízení, koupelnové armatury, šamotové obklady pro pece nebo kamna; (14) bižuterie, klíčenky (bižuterie), brože, manžetové knoflíky, sluneční hodiny, hodiny, hodinky, budíky; (19) kámen jako stavební materiál, lámaný kámen, břidlice neopracovaná, desky z břidlice, dlažba z břidlice, obklady z břidlice, šterk, písek, břidlicová moučka, stavební hmoty s materiálem na bázi břidlice, asfaltový papír na střechy, cihly s břidlicí, přísady na bázi břidlice do stavebních hmot, jako do omítek, malty a betonu, sloupky a sloupky z břidlice, břidlice jako střešní krytina, tašky na střechy z břidlice, písek pro akvária, šterk pro akvária, cihly s břidlicí, panely z břidlice, tvárnice s břidlicí, figurky (sošky) z břidlice, sochy z břidlice, umělecká díla z břidlice, kamenické výrobky, suroviny na bázi břidlice pro keramiku, komíny z břidlice, mozaiky pro stavebnictví, pomníky z břidlice, náhrobní desky z břidlice, náhrobní kameny, náhrobky z břidlice, pamětní tabule z břidlice, piloty na kotvení lodí z břidlice, prahy dveří z břidlice, parapety okenní z břidlice, schody (stupně) z břidlice, poštovní schránky zděné, šamotové hmoty, žlaby z břidlice; (20) nábytek, zrcadla, rámy pro zrcadla, stolní desky, přenosné dekorační předměty, tabule s háčky na zavěšení klíčů, zástěny pro krby (nábytek), lavičky (nábytek), nástěnné ozdoby (bytové zařízení), štítky identifikační z břidlice, urny pohřební, kování na nábytek (ne kovová), madla pro nábytek (ne kovová), vše v rámci této třídy; (21) kuchyňské nádobí, vázy, talíře, talířky, podnosy, poháry, pohárky, misky, dózy pro domácnost, svícný (vše nikoliv z drahých kovů); (28) kulečnickové stoly, desky pro kulečnickové stoly, šachy, šachové figurky, hračky, stolní hry, hrací žetony, kouzelnické potřeby; (34) popelníky, kuřácké zapalovače; (37) cestářství (dláždění), zednické služby, instalace a opravy ve stavebnictví, klempířství, služby ve stavebnictví zahrnuté v této třídě; (40) služby kameníků, montáž materiálů na objednávku (pro třetí osoby), zpracování a úprava materiálu na bázi břidlice na zakázku, jako lámání, drčení, mletí, leštění broušením; (42) průmyslový design, grafický design, interiérová výzdoba (návrhy interiérů), služby bytových a zahradních architektů (poradenství, návrhy, projektování); (44) zahradní architektura (realizace), zahradnické práce.

(730) **PREMIOT Mining & Resources a.s.**, Jindřišská 901/5, Praha 1, Nové Město, 11000, CZ
(740) Patentová a známková kancelář, Ing. Jaromír Příkryl, Včelín 1161, Hulín, 76824

(210) **O-568855**
(220) 05.01.2021
(320) 05.01.2021
(511) 9, 10, 11, 35, 37, 38, 42, 44
(540)

MEDICA WATCH

(510) (9) testovací sondy (elektrické), termistorové sondy, sondy pro vědecké účely, teploměry, síťový software, počítačový software k použití při migraci mezi různými počítačovými síťovými operačními systémy, přístroje pro záznam, ukládání, převod nebo reprodukci dat, zvuku nebo obrazu, včetně přístrojů sloužících pro zpracování a výpočet dat, a přístroje pro poskytování služeb elektronických komunikací, počítačový aplikační software k použití v rámci internetu věcí (IoT), cloudové servery, přístroje a prostředky pro měření, přístroje pro přesná měření, monitorovací počítačové programy, monitorovací zařízení (jiná než pro lékařské účely), ukazatele teploty, vysílače, vysílače elektrických signálů, termostaty, digitální termostaty pro regulaci klimatizace; (10) teplotní sondy k lékařskému a veterinárnímu využití, sondy měřící teplotu v chladicích zařízeních v lékárnách a zdravotnických zařízeních, testovací sondy k lékařskému využití; (11) zařízení na regulaci teploty jako části tepelných instalací v chladicích zařízeních v lékárnách, zdravotnických zařízeních a v ordinacích veterinárních lékařů (ventily); (35) propagační činnost, reklama, automatické zpracování informací, správa elektronických datových souborů, zprostředkovatelská a obstaravatelská činnost v oblasti obchodu s výrobky třídy 9 uvedenými výše, prodej lékařských a lékařských zařízení, správa databází; (37) instalace, montáž, údržba a opravy počítačového hardware a telekomunikačních přístrojů, opravy, a to montáž, údržba a servis zařízení elektronických komunikací, elektrických strojů a přístrojů a elektrických zařízení; (38) spoje (komunikace), a to poskytování služeb elektronických komunikací, poskytování služeb, které dovoluji alespoň jedné osobě komunikovat s druhou osobou pomocí intelektuálního smyslu; (42) počítačové programování, návrhy, vývoj, aktualizace a údržba počítačového software, poradenské služby v oboru počítačového hardware a software, počítačové služby včetně webhostingových služeb a software jako služby, cloud computing, analýza počítačových systémů, údržba, tvorba, navrhování, obnova, rekonstrukce a vývoj databází, integrace počítačových systémů a sítí, technická podpora, jmenovitě odstraňování problémů u počítačového softwaru, instalace softwaru do počítačů, testování počítačového softwaru a hardwaru, technická projektová studia v oblasti počítačového hardwaru a softwaru, poradenství týkající se počítačového výzkumu a vývoje, počítačové systémové analýzy, poradenství a konzultace týkající se používání internetu, pronájem počítačů a softwaru, vědecký a průmyslový výzkum, jmenovitě výzkum a vývoj nových produktů; (44) poskytování informací o pronájmu lékařských strojů a zařízení, pronájem lékařských přístrojů a zařízení, pronájem přístrojů a zařízení z lékařsko-technologické oblasti, pronájem zdravotnického zařízení.

(730) **České Radiokomunikace a.s.**, Skokanská 2117/1, Praha 6, Břevnov, 16900, CZ
(740) HAVEL & PARTNERS s.r.o., Mgr. František Korbel Ph.D., Na Florenci 2116/15, Praha 1, Nové Město, 11000

(210) **O-568856**
(220) 05.01.2021
(320) 05.01.2021
(511) 9, 10, 11, 35, 37, 38, 42, 44
(540)



MEDICA WATCH

(510) (9) testovací sondy (elektrické), termistorové sondy, sondy pro vědecké účely, teploměry, síťový software, počítačový software k použití při migraci mezi různými počítačovými síťovými operačními systémy, přístroje pro záznam, ukládání, převod nebo reprodukci dat, zvuku nebo obrazu, včetně přístrojů sloužících pro zpracování a výpočet dat, přístroje pro poskytování služeb elektronických komunikací, počítačový aplikační software k použití v rámci internetu věcí (IoT), cloudové servery, přístroje a prostředky pro měření, přístroje pro přesná měření, monitorovací počítačové programy, monitorovací zařízení (jiná než pro lékařské účely), ukazatele teploty, vysílače, vysílače elektrických signálů, termostaty, digitální termostaty pro regulaci klimatizace; (10) teplotní sondy k lékařskému a veterinárnímu využití, sondy měřící teplotu v chladicích zařízeních v lékárnách a zdravotnických zařízeních, testovací sondy k lékařskému využití; (11) zařízení na regulaci teploty jako části tepelných instalací v chladicích zařízeních v lékárnách, zdravotnických zařízeních a v ordinacích veterinárních lékařů (ventily); (35) propagační činnost, reklama, automatické zpracování informací, správa elektronických datových souborů, zprostředkovatelská a obstaravatelská činnost v oblasti obchodu s výrobky třídy 9 uvedenými výše, prodej lékařských a lékařských zařízení, správa databází; (37) instalace, montáž, údržba a opravy počítačového hardware a telekomunikačních přístrojů, opravy, a to montáž, údržba a servis zařízení elektronických komunikací, elektrických strojů a přístrojů a elektrických zařízení; (38) spoje (komunikace), a to poskytování služeb elektronických komunikací, poskytování služeb, které dovoluji alespoň jedné osobě komunikovat s druhou osobou pomocí intelektuálního smyslu; (42) počítačové programování, návrhy, vývoj, aktualizace a údržba počítačového software, poradenské služby v oboru počítačového hardware a software, počítačové služby včetně webhostingových služeb a software jako služby, cloud computing, analýza počítačových systémů, údržba, tvorba, navrhování, obnova, rekonstrukce a vývoj databází, integrace počítačových systémů a sítí, technická podpora, jmenovitě odstraňování problémů u počítačového softwaru, instalace softwaru do počítačů, testování počítačového softwaru a hardwaru, technická projektová studia v oblasti počítačového hardwaru a softwaru, poradenství týkající se počítačového výzkumu a vývoje, počítačové systémové analýzy, poradenství a konzultace týkající se používání internetu, pronájem počítačů a softwaru, vědecký a průmyslový výzkum, jmenovitě výzkum a vývoj nových produktů; (44) poskytování informací o pronájmu lékařských strojů a zařízení, pronájem lékařských přístrojů a zařízení, pronájem přístrojů a zařízení z lékařsko-technologické oblasti, pronájem zdravotnického zařízení.

(591) Barevná
(730) **České Radiokomunikace a.s.**, Skokanská 2117/1, Praha 6, Břevnov, 16900, CZ
(740) HAVEL & PARTNERS s.r.o., Mgr. František Korbel Ph.D., Na Florenci 2116/15, Praha 1, Nové Město, 11000

(210) **O-568933**
(220) 08.01.2021
(320) 08.01.2021
(511) 35, 36, 41
(540)

Kuponer

(510) (35) reklama, marketing a propagační služby, digitální marketing, bannerová reklama, cílený marketing, internetový marketing, inzertní

služby, marketingové služby poskytované prostřednictvím digitálních sítí, on-line inzerce v počítačové síti, on-line reklama prostřednictvím počítačových komunikačních sítí, optimalizace návštěvnosti webových stránek, optimalizace vyhledávače, pořádání soutěží pro reklamní účely, příprava reklamních letáků, reklama na internetu pro třetí osoby, reklama on-line, sestavování inzerátů používaných jako webové stránky na internetu, sestavování inzerátů, cenové srovnávání, doporučování výrobků spotřebitelům pro obchodní účely, on-line objednávkové služby, počítačové on-line objednávky, porovnávání nákupů, poskytování informací zákazníkům o výrobcích, poskytování on-line služeb týkajících se porovnávání cen, služby v oblasti analýzy cen; (36) vydávání hodnotových poukázek v souvislosti s motivačními programy, peněžní transakce, finanční platební služby, finanční informace; (41) elektronická nakladatelská činnost (služby), on-line publikování, publikace letáků, publikování multimediálních materiálů on-line, vydávání dokumentů.

(730) **Kuponer, s.r.o.**, č. p. 24, Spešov, 67902, CZ

(210) **O-569108**

(220) 18.01.2021

(320) 18.01.2021

(511) 6, 11, 14, 19, 20, 21, 35, 42

(540)

LAMON

(510) (6) zvonky, sochy a umělecké předměty z obecných kovů, umělecké předměty z jiných než vzácných kovů, kovové dlaždice, kovové nášlapné dlaždice, kovové stropní dlaždice, kovové nástěnné dlaždice, kovové obkládačky, kovové obkládačky na stěny, kovová podlahová dlažba, dlažba vyrobená z kovu, kovové obklady, kovové stropní obklady, kovové obklady stěn, vnitřní kovové obklady stěn, dělicí příčky (stěny) kovové, s výjimkou nábytku, kovová obložení, kovové kachličky, hliníkové obklady; (11) světelná domovní čísla, svítící domovní čísla, lampy, stojací lampy, olejové lampy, obklady, vyzdívkové koupelnové, šamotové obklady pro kamna a krby, svítidla, olejová svítidla, stojanová svítidla, stropní svítidla, svítidla (cylindry), architektonická svítidla, skleněné cylindry na svítidla, obložení van na míru, obložení vřívek na míru, obložení sprchových vaniček na míru; (14) kazety na šperky, kazety na šperky (tvarované), šperkovnice (kazety na šperky), kromě kazet ze vzácných kovů, brože (šperky), dekorativní brože (šperky); (19) sochy a umělecké předměty vyrobené z materiálů jako kámen, beton a mramor, zahrnuté v této třídě, okenní květináče zděné, kamenné lucerny (zahradní ozdoby z kamene), kamenné, betonové a mramorové busty, dlaždice, porcelánové dlaždice, lící formy (nekovové), nekovové lišty na římsy, keramické, mramorové, kamenné a skleněné dlaždice, štukatéřské, dřevěné a mozaikové dlaždice, dlaždice (nekovové), koupelnové dlaždice (nekovové), pryžové podlahové a terakotové podlahové dlaždice, průsvitné nekovové dlaždice, podlahové dlaždice ze dřeva, glazované keramické podlahové dlaždice, dlaždice na podlahy (nekovové), mozaikové dlaždice na stěny a podlahu, keramické podlahové a obkládací dlaždice, keramické dlaždice pro venkovní podlahy, sádrové dlaždice, skleněné dlaždice (nikoliv na střechy), keramické dlaždice na venkovní zdi, keramické dlaždice jako interiérové podlahové krytiny, obkládačky, keramické nástěnné obkládačky, nekovové kuchyňské obkládačky, obkládačky nekovové, glazované keramické obkládačky, obkládačky na stěny nekovové, keramické obkládačky vnitřních zdí, nekovové obkládačky pro použití do budov, dlažba, svítící dlažba, dřevěná dlažba a obklady, keramická dlažba a krytí, podlahová dlažba nekovová, vitráže do oken, dřevěné zárubně, dveřní zárubně (nekovové), nekovové a břidlicové obklady, stropní obklady (nekovové), glazované keramické obklady, nekovové obklady stěn, kameninové dlažební kostky a obklady, keramické předměty ke stavebním účelům, skleněné stěny, pohyblivé přepážky (stěny) z nekovových materiálů, dlaždice na stěny pro stavebnictví (nekovové), nekovové okenní zárubně, dřevěné obložení, obložení krbů, nekovové obložení, nekovové obložení oken, obložení (táflování) dřevěné, nekovové obložení fasád, nekovové stropní obložení, vnitřní obložení stěn nekovové, obložení stěn pro stavebnictví nekovové, obkládací kuchyňské panely (nástěnné desky); (20) sochy, figurky, umělecké předměty, ozdoby a dekorativní předměty, vyrobené z materiálů jako dřevo, vosk, sádra nebo umělá hmota, zahrnuté v této třídě, dřevěné květináče, podstavce pod/na květináče, ozdoby na rakve nekovové, modely ze sádry (ozdoby), nábytek, vestavěný kuchyňský nábytek, rukojeti na nábytek nekovové, nekovová domovní čísla, nekovová domovní čísla (nesvítící), nekovové háčky k věšákům, háčky na věšení oděvů, nekovové háčky na oděvy, kabáty šálky a ručníky, nekovové háčky do koupelen, busty ze dřeva, domovní zvonky (nekovové, neelektrické), porcelánové dveřní kliky, dveřní kliky nekovové, rakve a pohřební urny, lapače snů (dekorace), větrné zvonkohry (dekorace), police, nástěnné nábytkové police, nekovové

poštovní schránky, rámy na vývěsní štíty, vývěsní štíty ze dřeva nebo plastu, koupelnová zrcadla, ozdobná zrcadla, rámy na zrcadla, zrcadlové dlaždice a obklady pro upevnění na zeď, dekorační korálové závěsy, dekorační nástěnky na vzkazy, nekovové pokladničky, porcelánové úchytky, porcelánové otočné úchyty, porcelánové okenní kliky a úchytky na zásuvky, porcelánové knoflíky na dveře, keramické úchytky na skříňky, zásuvky a nábytek, kuchyňské nábytkové stěny, rámy, obložení na nábytek, dřevěné obložení (nábytek) pro elektrická zařízení, ozdobné plastiky vyrobené ze dřeva, lepicí nástěnné dekorace ze dřeva, trojrozměrné nástěnné dekorace ze dřeva, lišty na obrazy, rámy a rámečky na obrazy a fotografie, závěsná zařízení na obrazy nekovová, držáky na obrazy bez rámu; (21) keramika pro použití v domácnosti a kuchyni, sochy, figurky, plakety a medaile a umělecké předměty vyrobené z materiálů jako porcelán, terakota nebo sklo, zahrnuté v této třídě, květináče, podložky a držáky na květináče, keramické ozdoby, busty z porcelánu nebo keramiky, urny a urny ve formě váz, dekorace ze skla, věšáky na hrnky a ručníky, vývěsní štíty ze skla nebo porcelánu, cukřenky (nikoli z drahých kovů), čajové konvice, podložky pod čajové konvice, čajové servisy, jiné než z drahých kovů, dávkovače mýdla, porcelánové předměty pro dekorační účely, dózy na sušenky, cukrovinky a bonbony, dózy na uskladňování, kuchyňské dózy a krabičky, držáky a nástěnné držáky na mýdlo, držáky na zubní kartáčky, toaletní a kuchyňský papír, držáky uzpůsobené na papírové utěrky, papírové ručníky, papír na leštění a papír na čištění, džbány, džbány k umyvadlům, džbány na pivo, flakony na parfém, flakony, hrnčířské výrobky, hrníčky, jídelní soupravy (nádoby), kapesní lahve, karafy, karafy na ocet nebo víno, keramické a porcelánové kávové servisy, neelektrické konvice na kávu, nikoli ze vzácných kovů, líkové soupravy, sazenicové květináče, květináče z pálené hlíny, labutěnky na pudrování, majolika, máselničky, misky, misky pod svíčky, misky na květy, servírovací misky (hachi), nádoby, servisy (nádoby), mísy (nádoby), nádoby z kameniny, nádoby (domácí potřeby), piknikové keramické nádoby, nádoby na pečení, zapékací nádoby (nádoby), nádoby z porcelánu, dekorativní porcelánové nádoby, keramické stolní a servírovací nádoby, kuchyňské duté nádoby, podložky pod horké nádoby, nádoby na servírování občerstvení, nádoby kuchyňské (soupravy), kávové servisy (stolní nádoby), porcelánové nádoby na pečení, kuchyňské náčiní a nádoby, solničky a pepřenky, porcelánové podtácky, podtácky kromě papírových nebo látkových, pohárky na vejce, misky na krmení a pití pro domácí zvířata, mísy (misky), misky na oříšky, cukrovinky a ovoce, misky na rostliny, misky na klenoty, misky na mýdlo, misky na oplachování prstů, poklopy na misky na sýr, malé misky k servírování jídla (ramekiny), pokladničky, pokladničky (prasátka), pokladničky z porcelánu, polévkové mísy, omáčnický, podšálky, kořenky, poličky a držáky na kořenky, stojanky na olej a ocet, sady karaf na ocet a olej, stojanky na ubrusy, jiné než z drahých kovů, pamětní a ozdobné talíře, stolní talíře, talíře jako suvenýry nebo sběratelské předměty, talíře, nikoli ze vzácných kovů, svícny a svícny, jiné než z drahých kovů, hrnky, šálky na kávu nebo čaj, čajové šálky (yunomi), šálky z keramiky, kameniny nebo porcelánu, šálky nevyrobené z drahých kovů, vázy, vázy na květiny, obřadní květinové vázy, vázy k umístění na podlahu, hliněné a kamenné vázy k umístění na podlahu, porcelán, desky z porcelánu, výrobky z porcelánu, porcelánové ozdoby na dorty, trojrozměrné nástěnné dekorace z porcelánu, keramiky, terakoty, kameniny nebo skla, busty z terakoty nebo skla, hrnky vyrobené z jemného kostního porcelánu, keramické stojany na květiny, nástěnné dekorace z terakoty; (35) maloobchodní a velkoobchodní prodej krytin na stěny; (42) navrhování porcelánu, navrhování vzorů, modelů a forem, navrhování nábytku a prodejen, navrhování interiérů, interiérů budov a obchodů, navrhování kobercových dlaždic, navrhování (design) barů, koupelen a kuchyní, navrhování kamenných pomníků, navrhování ozdobných úprav, navrhování výstavních stánků, navrhování interiérových dekorací pro obchody, umělecký design, design uměleckých děl, styling (průmyslový design).

(730) **Soukupová Barbora MgA.**, K Vystrkovu 1881/10, Praha 4, Modřany, 14300, CZ

(210) **O-569110**
(220) 18.01.2021
(320) 18.01.2021
(511) 8, 11, 21
(540)

NAVA

(510) (8) krbové měchy (ruční nástroje), žehličky, sady krbových nástrojů, nůžky, jehlové pracovní nůžky, nůžky na knoty, nůžky na nehty, vidličky na fondue, kráječe vajec, přístroje, dětské přístroje, přístroje z drahých kovů, řezací nástroje pro použití v kuchyni, kuchyňské nože, krájecí nože, kuchyňské nůžky, nože, sportovní nože, keramické nože, roubovací nože, nůžky na drůbež, ruční nůžky, kráječe dortů, zahradní vidličky, nůžky na trávu (ruční nástroje); (11) koupelnové armatury, sprchové armatury, dřezová síta (vodovodní armatury), sprchové hlavice (vodovodní armatury), vodovodní armatury, koncové armatury pro doplňování vody, elektrické čínské lucerny, lucerny na svíčky, přenosné papírové lucerny, závěsy na lampy, pouliční osvětlení, stolní lampy, nástěnná světla, ruční vysoušeče vlasů, lahve na horkou vodu, namontované kryty lahví na horkou vodu, fondue (přístroje na vaření), topné desky, ohříváče dětské vody, ohřívací podnosy, butanové hořáky pro použití v kuchyni, konvice elektrické, samovary elektrické, zahradní osvětlení, zahradní sprchy, zahradní postřikovače (ručně ovládané nástroje); (21) sklenice, nádoby na pití a barové nádoby, dávkovače mýdla, krabičky na mýdlo, nádoby na mýdlo, držáky na mýdlo, dávkovače tekutého mýdla, šálky, držáky nápojů, hrnky, stojany na kosmetiku, stojany na šampony, stojany na sprchový gel, plastové vanové stojany, tepelně izolované nádoby, nádoby na kosmetiku, nádoby na chléb, držáky na párátko, sendvičové boxy, nádoby na skladování potravin, domácí kontejnery, chladiče lahví (nádoby), tepelně izolované nádoby na nápoje, tepelně izolované nádoby na potraviny, dózy na tuhy na vaření, popelnice, nádoby na pečení ze skla, nádoby pro použití v domácnosti nebo v kuchyni, univerzální přenosné kontejnery pro domácnost, držáky na párátko z drahých kovů, nádoby na pleťové vody pro použití v domácnosti, nádoby pro domácnost z drahých kovů, plastové držáky na džusy, uzamykatelné nekovové nádoby na potraviny pro domácnost, plastové držáky vajec pro použití v domácnosti, třídíče prádla pro použití v domácnosti, nádoby pro domácnost pro skladování krmiva pro domácí zvířata, koupelové kartáče, kartáče na čištění, kartáče na obuv, kartáče na mytí nádobí, kartáče na vlasy, kartáče pro domácnost, držáky kartáčů, toaletní kartáče, kartáče na lahve, držáky skla, držáky na houby na nádoby, držáky na toaletní papír, držáky na zubní kartáčky, držáky kuchyňského papíru, držáky čistících prostředků na tělo, stojany na ručníky, držáky na hrnky, koše na ručníky, koše pro domácnost, svícny, svícny z drahých kovů, vázy, potahy na žehlicí prkna, absorběry kouře pro domácnost, stojany na sušení prádla, nástěnné sušičky stojany na prádlo, koše na prádlo pro domácí potřeby, žehlicí prkna, kolicíky na prádlo, košťata, podlahové kartáče, pérové prachovky, rukojeti koštěte (nekovové), prachovky na nábytek, mopy, vědra do koupelny, kbelíky obsahující kolečka, nádoby na mop, vědra do sauny, ždímače mopu, kbelíky pro použití v domácnosti, skleněné mísy, mísy na cukrovinky, mísy na ovoce, plastové mísy (nádoby pro domácnost), cukřenky, koláčové tácy, karafy, kalíšky, skleněné poháry, poháry, držáky na ubrusy, skleněné mísy na ovoce, stolní nádoby, kalíšky na vejce (nikoliv z drahých kovů), kalíšky na vejce z drahých kovů, držáky stolních ubrousků, korbele, podnosy, podnosy na dorty, podnosy pro domácnost, kovové podnosy pro domácnost, struhadla pro použití v kuchyni, špízy na vaření, formy na vaření, kuchyňské houby, cedníky na vaření, kuchyňské náčiní, chňapky, hrnce na vaření, nálevky na vaření, keramické nádoby, škrabky (kuchyňské nářadí), fritézy (neelektrické), pánve na vaření (neelektrické), kovové špízy na vaření, krájecí desky do kuchyně, štěrbínové lžíce, lžíce na vaření (kuchyňské náčiní), kuchyňské nádoby z křemíku, stojany na kuchyňský papír, paličky pro použití v kuchyni, míchací lžíce (kuchyňské náčiní), šlehače pro použití v kuchyni (neelektrické), kuchyňské náčiní pro domácí

grilování, potřeby pro domácnost nebo kuchyň, servírovací lopatky (domácí nebo kuchyňské náčiní), špachtle pro použití v kuchyni, nádoby (s výjimkou vidliček, nožů a lžící), vývrtky (elektrické a neelektrické), vývrtky s noži, lisy na citron, džbány na džus, odkapávací pánve, nádoby na pečení, tlakové hrnce, sady na vaření, pokličky, víka pánve na smažení, stojany na pokličky, konvice (neelektrické), pískající konvice, kávovary (neelektrické), solné mlýnky, mlýnky na koření (neelektrické), ruční mlýnky na kávu, kávové filtry (neelektrické), stojany na sušení nádobí, válečky domácí, porcelánové ozdoby na dorty, pánve na smažení, palačinkové pánve, kastroly (nádoby), tepelně izolované baňky pro použití v domácnosti, smaltované nádoby, nádoby na led, skleněné láhve, hliněné nádoby, vakuové nádoby, sklenice na koření, sklenice pro použití v domácnosti, krmítka pro ptáky, zahradní trpaslíci ze skla, zahradní trpaslíci z porcelánu, trysky pro zavlažovací hadice.

(730) **GRUPA ORION Sp. z o.o.**, ul. Obrońców Westerplatte 73 A, Katowice 40335, PL
(740) Mgr. Lukáš Dlabáček, patentový zástupce, Bolzanova 461/5, Brno, Černovice, 61800

(210) **O-569126**
(220) 19.01.2021
(320) 19.01.2021
(511) 16, 21, 32
(540)

Lucky Bastard - Oktagon

(510) (16) psací potřeby a razítka, bloky s volnými listy, bločky účtenek, cenové visačky, cenovky, denní kalendáře, denní zápisníky, desky na dokumenty, diáře, dopisní papír (hotové výrobky), dárkové papírenské zboží, etikety z papíru nebo lepenky, hlavičkový dopisní papír, kartičky na dárkové balení, knihy hostů, krabice na dokumenty, krabice na papírenské zboží, lepicí natištěné etikety, lepicí papírové etikety, lepicí podložky (papírenské výrobky), materiály na pečetění, nálepky (kancelářské potřeby), nástěnky (kancelářské potřeby), nástěnné kalendáře, návštěvní knihy, obaly (papírnícké výrobky), obálkový papír, obálky (papírnícké výrobky), označovací štítky, označovače na dokumenty, oznámení (papírenské výrobky), pamětní pečetě, papír na etikety, papír na kopírování, papír na psaní, kancelářské potřeby (kromě nábytku), papírové ozdoby na večírky, papírové pečetě, papírové složky, papírové štítky, pečetní vosk, plastové obálky, podložky na psací stůl, podnosy na třídění a počítání peněz, pohlednice, pokladní pásky, pořadače, rámečky na fotografie, fotografie, rámečky na obrázky vyrobené z lepenky, samolepky, složky na dokumenty, zápisníky a bloky, papírové tácky pod pivní sklenice, plakáty, tiskoviny, katalogy, letáky, kartónové obaly, plastové obaly v rámci této třídy; (21) sklenice na pivo, džbány na pivo, džbány na pivo, žejdlíky na pivo, korbele, korbele (půllitry), lahvičky, půllitrové sklenice, stojany na lahve, umělohmotné kelímky, tácky (kromě papírových a látkových), pivní tácky (kromě papírových nebo textilních), lahve, otvíráky na lahve; (32) pivo, sladové pivo, ochucené pivo, pšeničné pivo, černé pivo (pivo z praženého sladu), ječmenné víno (pivo), pivo s příchutí kávy, stout (silné černé pivo), porter (silné černé pivo), světlé pivo (svrchně kvašené), piva z rukodělných pivovarů, pivo s nízkým obsahem alkoholu, IPA (India Pale Ale), ležák, pivní mladina, sladina, chmelové výtažky pro výrobu piva.

(730) **Czech Craft Beers, a.s.**, Kytnerova 403/5, Brno, Medlánky, 62100, CZ
(740) Mgr. Lukáš Dlabáček, patentový zástupce, Bolzanova 461/5, Brno, Černovice, 61800

(210) **O-569226**
(220) 21.01.2021
(320) 21.01.2021
(511) 16, 18, 25, 26
(540)



(510) (16) samolepky, poukazy, dárkové poukazy, fixy, tužky; (18) plátěné tašky, batohy, školní batohy; (25) trička, trička s potiskem, trička s dlouhým rukávem, dámská krátká přiléhavá trička, trička [s krátkým rukávem], trička bez rukávů, mikiny, mikiny s kapucí, bundy s dlouhým rukávem (mikiny), džínové bundy, džíny a džínové oblečení, džíny, džíny (oděvy), kalhoty, kalhoty, krátké kalhoty, kalhoty (neformální), kalhoty, šortky, krátké kalhoty, legíny (kalhoty), čepice, roušky bavlněné, čepice s kšiltlem, kalhotky, dámské kalhotky, kalhotky s nohavičkou, kalhotky s nohavičkou [spodní prádlo], legíny, legíny [kalhoty], sukně, kalhotové sukně, šortkové sukně, šaty, dámské šaty, saka, saka [oděvy], obleková saka, pánská a dámská saka, kabáty, kalhoty, vesty, košile, dámské košile, košile (neformální), pásky, pásky [oděvy], pásky k oděvům, ponožky, svetry, svetry (oděvy), zimní bundy, šátky, šátky, šály, rukavice; (26) nášivky [galanterie], nášivky [textilní galanterie].
(591) Barevná
(730) **Kratex s.r.o.**, Závěšova 230/12, Praha 4, Nusle, 14000, CZ
(740) Mgr. Daniel Macek, Haštalská 1072/6, Praha 1, Staré Město, 11000

(210) **O-569258**
(220) 22.01.2021
(320) 22.01.2021
(511) 33, 43
(540)

(510) (33) alkoholické nápoje (s výjimkou piva), alkoholické hořké aperitivy, alkoholické nápoje (destiláty), alkoholické nápoje obsahující ovoce, alkoholické nápoje na bázi kávy, alkoholické nápoje na bázi čaje, alkoholické koktejly v podobě chlazené želatiny, alkoholické koktejly s obsahem mléka, alkoholické koktejlóvé směsi, alkoholické koktejlóvé nápoje ovocné, alkoholické energetické nápoje, aguardiente [lihoviny z třtinového cukru], absint, víno, víno červené, víno na vaření, vodka, whisky, šumivá vína, šumivé hroznové víno, šumivé ovocné víno, svařené víno, tichá vína, vaječný koňak s alkoholem, vermut, vína, vína s chráněným označením původu, vína s chráněným zeměpisným označením, vína s nízkým obsahem alkoholu, vína s obsahem alkoholu, rum ze šřávy z cukrové třtiny, rumový punč, růžová vína, saké, sangria (míchaný nápoj z vína), sherry amontillado, shochu [lihoviny], silné alkoholické nápoje, sladká vína, sladký alkoholizovaný mošt (cider), sladová whisky, stolní vína, suchý alkoholizovaný mošt (cider), šumivá bílá vína, šumivá červená vína, ostružinové víno, ovocné víno, předpřipravené alkoholické nápoje, přípravky k výrobě alkoholických nápojů, přírodní šumivá vína, rum, rum s přidanými vitamíny, míchaná whisky, nápoje obsahující víno (stříky), nápoje na bázi vína, nízkoalkoholické nápoje, lihové nápoje, lihoviny

[nápoje], likéry, kanadská whisky, koktejly alkoholické, dezertní vína, digestiva [likéry a lihoviny], extrakty destilovaných lihovin, gin, griotka, hořké likéry, hořké likéry obsahující alkohol, hotové alkoholické koktejly, hotové vinné koktejly, hroznové víno, hruškový mošt (s alkoholem), cider, alkoholické nápoje z cukrové třtiny, alkoholické nápoje z ovoce, alkoholické nápoje z rýže, alkoholické ovocné extrakty, alkoholické punče, alkoholické syčené nápoje, s výjimkou piva, alkoholické výtažky z ovoce, alkoholizovaná vína, alkoholický nápoj z kvašených hrušek (perry), alkoholické přípravky pro výrobu nápojů, aperitivy, aperitivy na bázi lihovin, aperitivy na bázi vína, brandy; (43) restaurace rychlého občerstvení, restaurace, restaurace s odnosem jídel s sebou, restaurace servírující porcované maso, poskytování informací vztahujících se k restauracím, poskytování jídel a nápojů v restauracích, poskytování konferenčních místností, poskytování komunitních center pro společenská shromáždění a setkání, poskytování prostor a zařízení na shromáždění a konference, poskytování prostor pro konference, výstavy a setkání, poradenské služby v oblasti kulinářského umění, poradenské služby týkající se potravin, poradenství pro vaření, podávání stravování a nápojů v restauracích a barech, pohostinství (služby), pořádání banketů, pořádání svatebních recepcí (místo konání), kavárny, bistra (služby), bufety, catering - jídlo a nápoje pro instituce, catering (poskytování jídla a nápojů), cateringové služby pro exteriér, barmanské služby, bary nabízející ovocné nápoje, bary (služby -).

(591) Barevná
(730) **Horešovský Jan**, Karlštejská 1255, Černošice, 25228, CZ
(740) CEE Attorneys s.r.o., advokátní kancelář, Mgr. Martina Schützová, Jankovcova 1569/2c, Praha 7, Holešovice, 17000

(210) **O-569265**
(220) 23.01.2021
(320) 23.01.2021
(511) 16, 18, 20, 21, 25, 27, 35, 40
(540)

(510) (16) svatební alba, svatební knihy, oznámení (papírnické zboží), alba na samolepky, samolepky (papírnické zboží), šablony na tapety, papírové tašky; (18) tašky, plátěné tašky, sportovní tašky, cestovní tašky, textilní nákupní tašky, nákupní tašky, batohy, školní batohy, turistické batohy, batohy (ruksaky), malé batohy/ ruksaky; (20) polštáře (dekorační), ozdobné polštářky, těhotenské a kojící polštáře, bytové textil (polštáře), polštářky na sedačky; (21) hrnky, šálky, keramické hrnky, cestovní hrnky, hrnky vyrobené z plastu, hrnky vyrobené z keramického materiálu; (25) oděvy, zástěry (oděvy), těhotenské oděvy, topy (oděvy), šortky (oděvy), svetry (oděvy), pracovní oděvy, dámské oděvy, body (oděvy), sportovní oděvy, rouška (oděvy), spodní prádlo (oděvy), oděvy pro malé děti, čepice, tílka, trička, těhotenská trička, trička bez rukávů, trička s dlouhým rukávem, trička s krátkým rukávem, dámská krátká přiléhavá trička, sportovní trička s krátkým rukávem, trička s potiskem, svatební šaty, mikiny, mikiny s kapucí, sportovní mikiny s kapucí, bundy s dlouhým rukávem (mikiny), šerpy, kravaty, textilní bryndáčky, plastové dětské bryndáčky, látkové bryndáčky pro dospělé strážníky; (27) tapety; (35) on-line maloobchodní služby zaměřené na oděvy, hračky, šperky a klenoty, maloobchodní prodej oděvů, tiskovin, oblečení, šperků, hraček, pokrývek hlavy, svátečních dekorací, hmků a sklenic, oděvních doplňků, módních doplňků, maloobchodní služby zásilkového prodeje oděvů; (40) tisk, tisk vzorů, tisk fotografií, tisk portrétů, potisk triček, potiskování textilií, zakázkový potisk látek s dekorativními vzory, textilní tisk, tisk obrazů na objekty, tisk vzorů na textilie, tisk knih, digitální tisk, tiskařské služby, tisk reklamních materiálů, zakázkový tisk názvů a log společností pro propagační a reklamní účely na zboží druhých.

(591) Barevná

(730) **VENADESING s.r.o.**, Mostecká 2220/10, Jihlava, 58601, CZ

(210) **O-569305**
(220) 26.01.2021
(320) 26.01.2021
(511) 6, 11, 37, 42
(540)

POUSTR

(510) (6) kovové opěrné konstrukce pro popínavé rostliny, kovové mříže na podpírání rostlin, oblouky z kovových materiálů jako podpora pro rostliny, kovové podpěry pro stromy, kovové trubkové konstrukce, kovové prvky městského mobiliáře náležející do této třídy; (11) osvětlení, dekorativní osvětlení, venkovní osvětlení, elektrické noční osvětlení, elektrické lampy na venkovní osvětlení, zařízení na pouliční osvětlení, zařízení pro vytváření vodní mlhy, rozprašovače (automatická zařízení na zavlažování); (37) výstavba a údržba opěrných konstrukcí pro popínavé rostliny, instalace a údržba venkovního osvětlení, instalace a údržba pouličních zařízení pro vytváření vodní mlhy, instalace a údržba vodních fontán, výstavba a údržba sběrných nádrží na srážkovou vodu v zastavěných oblastech; (42) navrhování prvků městského mobiliáře, navrhování opěrných konstrukcí pro popínavé rostliny, projektová činnost, studie technických projektů, projekce (stavební).

(730) **ASIO NEW, spol. s r.o.**, Kširova 552/45, Brno, Horní Heršpice, 61900, CZ

(740) **KANIA, SEDLÁK, SMOLA, s.r.o.**, Mendlovo náměstí 907/1a, Brno, Staré Brno, 60300

(210) **O-569316**
(220) 26.01.2021
(320) 26.01.2021
(511) 12, 41, 43
(540)

ZEVVL

(510) (12) vozidla, dopravní prostředky pro pohyb po zemi, vodě nebo vzduchem, karavany, obytné vozy, obytné automobily, auto karavany, pozemní vozidla, vozidla obsahující část vybavenou pro bydlení, části pozemních vozidel spadající do této třídy, mobilní domy (karavany), automobily; (41) vzdělávání, školení, zábava, sportovní a kulturní činnost, služby vydávání cestovních průvodců, vydávání informačních příruček vztahujících se k cestování, publikování on-line průvodců, map, městských adresářů a seznamů pro použití cestovateli bez možnosti stažení, vzdělávací kurzy v oblasti průmyslu cestovního ruchu, příprava a organizace vzdělávacích kurzů v oblasti cestovního ruchu, organizování výletů pro zábavu, zážitkový trénink pro děti, vzdělávací služby poskytované dětem, poskytování zábavních služeb pro děti, organizování rekreačních pobytů, rekreační služby, organizování a poskytování rekreačních aktivit, poskytování rekreačních zařízení, pronájem rekreačních zařízení, provozování rekreačních zařízení, zajišťování rekreačních zařízení, organizování rekreačních akcí, poskytování informací o možnostech rekreace, služby pro oddech a rekreaci, poskytování informací o rekreačních aktivitách, poskytování informací týkajících se kulturních aktivit; (43) služby zajišťující stravování a nápoje, dočasné ubytování, dočasný pronájem pokojů, poskytování informací o dočasném ubytování, poradenské a rezervační služby v oblasti dočasného ubytování a poskytování jídla a nápojů, hotelové služby, penziony, motely, restaurace, samoobslužné jídelny, samoobslužné restaurace, kavárny, prázdninové tábory (ubytování), poskytování dočasného ubytování, poskytování dočasného ubytování jako součást pobytových balíčků, poskytování informací o dočasném ubytování přes internet, poskytování kempinkových prostor, poskytování karavanových parků, poskytování parkovacích míst pro karavany, poskytování prostor na dočasné kempování s obytnými přívěsy, poskytování rekreačního ubytování, poskytování rezervace pokojů a hotelové rezervační služby, pronájem dočasného ubytování v prázdninových domech a bytech, pronájem pokojů, pronájem prázdninového ubytování, pronájem prázdninových chat, pronájem přenosných staveb, pronájem rekreačního ubytování, pronájem velkých stanů, provozování kempů, půjčování stanů, rezervace dočasného ubytování prostřednictvím internetu, rezervace přechodného ubytování, rezervace ubytování (služby), služby rezervace pokojů, zařizování dočasného ubytování, zařizování ubytování pro výletníky, zprostředkování rezervací dočasného ubytování, poskytování informací o službách dočasného ubytování, poskytování informací vztahujících se k rezervování ubytování, poskytování informací vztahujících se k ubytování přes internet, poskytování on-line informací vztahujících se k rezervacím ubytování na

dovolenou, poskytování informací o možnostech ubytování na cestách a rezervování ubytování pro turisty, pronájem mobilních domů (poskytování ubytování).

(730) **Klimeš Jan Ing.**, Nad Santoškou 3128/11a, Praha 5, Smíchov, 15000, CZ
Klimešová Ivana Ing., Nad Santoškou 2208/11, Praha 5, Smíchov, 15000, CZ
(740) **Ing. Jan Klimeš**, Nad Santoškou 3128/11a, Praha 5, Smíchov, 15000

(210) **O-569330**
(220) 27.01.2021
(320) 27.01.2021
(511) 16, 18, 24, 25, 35, 41
(540)



(510) (16) papírenské výrobky pro propagační a osvětlové účely v oblasti sportu - prospekty, katalogy, plakáty, nálepky, kalendáře, diáře, tištěné propagační a informační materiály z papíru zařazené v této třídě, tiskoviny, letáky, fotografie, plakáty, periodika, kancelářské potřeby s výjimkou nábytku; (18) batohy, klíčenky, peněženky, sportovní tašky, deštníky a slunečníky; (24) vlajky z textilních materiálů nebo plastu, ručníky, utěrky, etikety textilní; (25) sportovní oblečení a dresy, bundy, čelenky, čepice a jiné pokrývky hlavy, šály, trička, svetry, košile, obuv; (35) reklamní a marketingová činnost, inzertní činnost, kancelářské práce; zprostředkování obchodu s reklamními předměty uvedenými výše; (41) sportovní, kulturní, výchovná a zábavní činnost, vyvíjení sportovní a tělovýchovné činnosti, sportovní výuka, organizační činnost v oblasti sportu, pořádání a organizování sportovních akcí, provoz sportovních zařízení, pořádání seminářů a workshopů se sportovní tematikou.

(730) **Ostrava Steelers, z.s.**, Zátíší 474/8, Ostrava, Svinov, 72100, CZ
(740) **Jansa, Mokřý, Otevřel & partneři s.r.o.**, advokátní kancelář, Mgr. et Mgr. Petr Malíš, advokát, Sokola Tůmy 743/16, Ostrava, Mariánské Hory, 70900

(210) **O-569333**
(220) 27.01.2021
(320) 27.01.2021
(511) 3, 4, 5, 20, 25, 29, 30, 32, 33, 35
(540)

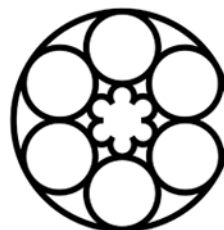

KLÁŠTER PIVOŇ

(510) (3) mýdla, parfémové zboží, kosmetické výrobky, všechny uvedené výrobky nikoliv pro léčebné účely; (4) vosk, svíčky; (5) farmaceutické výrobky, hygienické přípravky pro léčebné účely, dietetické látky upravené pro lékařské účely, doplňky stravy pro léčebné účely, doplňky stravy nikoliv pro léčebné účely; (20) nábytek; (25) oděvy a obuv; (29) masové výrobky, uzeniny, zvěřina, drůbež, ryby, luštěniny a výrobky z nich, masové a zeleninové vývary a omáčky, nakládaná a jinak konzervovaná zelenina, konzervované ovoce, bramborové lupínky a snacky, vejce, mléko,

mléčné výrobky, sýr; (30) obiloviny určené k lidské výživě, pekařské a cukrářské výrobky, zmrzlina, cukrovinky, těstoviny, med, káva, čaj a kakao a nápoje z nich, dochucovací omáčky; (32) nealkoholické nápoje s výjimkou piva; (33) alkoholické nápoje s výjimkou piva; (35) nákup a prodej potravin, nápojů, ryb, oděvů, obuvi, doplňků stravy, produktů z vosku, nábytku, kosmetických a léčivých výrobků.

- (730) **Podlipný Marek**, Za sídlištěm 2144/9, Praha 4, Komořany, 14300, CZ
(740) LANGROVA, s.r.o., Skrětova 1011/48, Plzeň, Jižní Předměstí, 30100

(210) **O-569421**

(220) 01.02.2021

(320) 01.02.2021

(511) 9, 16, 35, 41

(540)

TRITON

(510) (9) nosiče pro záznam, převod, reprodukci zvuku nebo obrazu, magnetofonové pásky a kazety, CD, videopásky; (16) papír, tiskoviny, časopisy, knihy, výrobky knihařské; (35) inzertní, reklamní a propagační služby, marketingové služby; (41) vydavatelství a nakladatelství.

- (730) **Juhaňák Stanislav MUDr.**, Vykáňská 1483/5, Praha 10, Strašnice, 10000, CZ

- (740) Macek and Partners, Mgr. Jiří Macek, Sázavská 751/16, Praha 2, Vinohrady, 12000

(210) **O-569424**

(220) 01.02.2021

(320) 01.02.2021

(511) 25, 35, 41

(540)

ESPORTKING

(510) (25) oděvy, obuv, pánské, dámské a dětské oděvy a jejich doplňky v rámci této třídy, zejména pro sport a volný čas, a to prádlo proti pocení, tílka, trika a trička, trenýrky, kalhoty, košile, svetry, pulovry a pletená oblečení, vesty, bundy, sportovní dresy a kombinézy, cvičební úbory, koupací a plážové oděvy, včetně oděvních doplňků v rámci této třídy, zejména potítka, šály, chrániče uší proti chladu, rukavice, opasky, kožené oděvní ozdoby, punčochové zboží, zejména ponožky, podkolenky a kamaše, sportovní a turistická obuv, pokrývky hlavy, zejména kšiltovky, čapky a čepice, šátky, kukly, barety, čelenky a klobouky; (35) maloobchod, velkoobchod a internetový obchod, zprostředkovatelská činnost, vše výše vedené s výrobky uvedenými shora ve třídě 25, propagační, reklamní a inzertní služby, včetně rozšiřování reklamních materiálů a vzorků výrobků, poskytování propagačních a informačních produktů, zejména multimediálních informací pro reklamní a obchodní účely, včetně on-line informací, inzerce a propagace, prezentace uživatelů v počítačové síti Internet, obchodní, podnikatelské a propagační služby prostřednictvím sítě Internet v oblasti vyhledávacích služeb a e-businessu, organizování a zajišťování reklamních a komerčních přehlídek výrobků a služeb, průzkum trhu, marketing, obchodní zastoupení tuzemských a zahraničních podnikatelských subjektů, grafické a kresličské práce pro reklamní a propagační účely, odborné reklamní a obchodní konzultační služby v rozsahu služeb zahrnutých ve třídě 35; (41) zpravodajské služby, poskytování zpravodajství, audio a video záznamů prostřednictvím webové stránky, zábavní služby poskytované on-line, poskytování zpravodajských, konzultačních a poradenských služeb zaměřených na služby v oblasti zábavy, soutěží, kultury, vzdělávání, hraní her, sportu, hraní virtuálních her, vydavatelská a nakladatelská činnost, zprostředkovatelská činnost v oblasti služeb uvedených shora ve třídě 41, zprostředkovatelské služby a agenturní činnost v oblasti sportu, zábavy a využití volného času, organizace akcí v oblasti počítačových her, organizace soutěží a turnajů v oblasti počítačových her, organizování a zajišťování besed, společenských akcí, seminářů a setkání soutěžních týmů v oblasti sportu a zábavy, vzdělávací činnost v oblasti zábavy a sportu, odborné informační a konzultační služby v rozsahu služeb zahrnutých shora ve třídě 41.

- (730) **Staněk Jiří**, Korunní 2569/108g, Praha 10, 10100, CZ

(210) **O-569427**

(220) 30.01.2021

(320) 30.01.2021

(511) 35, 38, 41

(540)

C.SC.

(510) (35) pomoc při řízení obchodní činnosti, zprostředkování obchodních informací, analýza nákladů a cen, zprostředkování zaměstnání, provádění podnikových auditů, poradenství v oblasti řízení a organizace podniku, poradenství v oblasti řízení lidských zdrojů, poradenství v oblasti řízení obchodní činnosti, pomoc při řízení obchodních či průmyslových podniků, služby odborníka na výkonost podniku, obchodní průzkum, vydávání reklamních textů, reklama, styk s veřejností, poradenské služby pro obchodní vedení, průzkum trhu, profesionální obchodní poradenství, vyhotovování hospodářských prognóz, pořádání výstav pro obchodní či reklamní účely, obchodní informace, průzkum veřejného mínění, nábor zaměstnanců, podpora prodeje jiných osob, zpracování textu, řízení obchodní činnosti hotelů, řízení obchodní činnosti výkonných umělců, sběr údajů do počítačových databází, systematizace údajů do počítačových databází, pořádání veletrhů pro obchodní či reklamní účely, online inzerce v počítačové síti, vyhledávání údajů v počítačových souborech pro jiné osoby, psychologické testování za účelem výběru zaměstnanců, prezentace výrobků v komunikačních médiích pro účely maloobchodu, obchodní informace a rady pro spotřebitele ve výběru produktů a služeb, obchodní správa licencí k výrobkům a službám jiných osob, subdodavatelské služby (pomoc v obchodní činnosti), psaní reklamních textů, sestavování statistiky, grafická úprava pro reklamní účely, vyhledávání sponzorů, pořádání módních přehlídek pro reklamní účely, řízení obchodní činnosti sportovců, marketing, telemarketing, poskytování informací o obchodních kontaktech, optimalizace vyhledávačů pro účely podpory prodeje, optimalizace návštěvnosti webových stránek, PPC reklama, obchodní zprostředkovatelské služby, řízení obchodní činnosti nezávislých poskytovatelů služeb, sjednávání a uzavírání obchodních transakcí pro třetí strany, řízení obchodních projektů v oblasti stavebních projektů, poskytování obchodních informací prostřednictvím webových stránek, provozování online trhu pro kupující a prodejce výrobků a služeb, návrh reklamních materiálů, externí správa společností, psaní životopisů pro jiné osoby, indexace webových stránek pro obchodní nebo reklamní účely, správa zákaznických věrnostních programů, psaní scénářů pro reklamní účely, zaznamenávání písemných sdělení a údajů, sestavování katalogů informací pro obchodní či reklamní účely, zprostředkování obchodů v oblasti propojení možných soukromých investorů s podnikateli, kteří potřebují financování, poradenství v oblasti komunikačních strategií při styku s veřejností, poradenství v oblasti komunikačních strategií v reklamě, sjednávání obchodních smluv pro jiné osoby, cílený marketing, venkovní reklama, marketing v rámci softwarového publikování; (38) rozhlasové vysílání, zaslání zpráv, televizní vysílání, telefonní služby, telefonická komunikace, služby zpravodajské agentury, telekonferenční služby, poskytování diskusních místností na internetu, poskytování přístupu do databází, přenos digitálních souborů, videokonferenční služby, poskytování online fór; (41) akademie (vzdělávání), pořádání soutěží (vzdělávacích nebo zábavných), dálkové vzdělávání, rozhlasová zábava, vydávání textů, s výjimkou reklamních, školení, vzdělávací služby, knihovnické služby (půjčovny knih), vydávání knih, výroba rozhlasových a televizních programů, produkce estrád, televizní zábava, provozování sportovních zařízení, klubové služby (zábava nebo vzdělávání), pořádání a vedení kolokvií, pořádání a vedení konferencí, pořádání a vedení kongresů, informace o vzdělávání, zkoušení (pedagogická činnost), informace o zábavě, pořádání výstav ke kulturním nebo vzdělávacím účelům, předvádění živých vystoupení, filmové projekce, pořádání sportovních soutěží, plánování večírků (zábava), praktický výcvik (předvádění), pořádání a vedení seminářů, pořádání a vedení symposií, vzdělávání na internálních školách, pořádání a vedení workshopů (školení), pořádání soutěží, online vydávání elektronických knih a časopisů, elektronické publikování, poskytování her online z počítačové sítě, obrazové zpravodajství, fotografování, poradenství pro volbu povolání (v oblasti vzdělávání nebo školení), služby reportérů (zpravodajství), psaní textů, pořádání a uvádění koncertů, pořádání módních přehlídek pro zábavu, koučink (školení), tlumočnické služby, profesní rekvalifikace, školní vzdělávání, soukromá výuka, pořádání a vedení osobních vzdělávacích fór, školení prostřednictvím simulátorů, kulturní, vzdělávací a zábavní služby poskytované uměleckými galeriemi.

- (730) **SALES FORCE s.r.o.**, Kaprova 42/14, Praha 1, Staré Město, 11000, CZ

(210) **O-569430**

(220) 01.02.2021

(320) 01.02.2021

(511) 3, 5, 9, 16, 18, 19, 21, 24, 25, 28, 29, 30, 31, 32, 33, 34, 35, 36, 41, 43, 44

(540)

JJ68

(510) (3) kosmetické výrobky, parfémy, vůně, éterické oleje, mýdla, šampony, pleťové krémy, vlasová kosmetika, antiperspiranty, deodoranty, holicí přípravky, toaletní přípravky, kosmetická barviva, líčidla, kosmetické soupravy, zubní pasty, ústní vody, prací, čističí a bělicí výrobky; (5) potravinové doplňky, vitamíny, minerály, stopové prvky pro výživu organismu, farmaceutické přípravky, léčiva, léčivé masti, dezinfekční přípravky, dietetické potraviny a nápoje pro léčebné účely, léčivé čaje a byliny, konopí pro léčebné účely, konopné kapky, konopné oleje léčivé, konopné masti léčivé; (9) ochranné pomůcky a potřeby pro sportovce - chrániče, helmy, masky, štíty, brýle, rukavice, vesty, brýle a sluneční brýle, elektronické nosiče dat - paměťová média, přístroje pro záznam, převod a reprodukci obrazu a zvuku, audio-vizuální technika, počítače, software, internetové a mobilní aplikace, elektronické informační systémy, přístroje optické, filmové a fotografické, elektronické časopisy, noviny a fotografie, přístroje telekomunikační, přístroje pro měření, vážení, kontrolu a signalizaci, přístroje a zařízení pro vedení, výrobu, přepínání, přeměnu, akumulaci nebo řízení elektrického proudu, elektro součástky všeho druhu spadající do této třídy, elektronické hračky a hry s propojením na televizi a počítač, součásti a náhradní díly k uvedeným přístrojům a zařízením spadající do této třídy; (16) papír, karton a kartonážní výrobky, papír pro tisk, periodické a neperiodické tiskoviny všeho druhu, knihy, časopisy, letáky, brožury, reklamní tiskoviny, fotografie, kalendáře, alba, fotoalba, diáře, plakáty, sběratelské karty, samolepky, etikety, visačky a cenovky k výrobkům - v rámci této třídy, firemní a obchodní tiskoviny, kancelářské, psací a učební potřeby spadající do této třídy, reklamní kancelářské, psací a učební potřeby spadající do této třídy, papírové tašky, sáčky a obaly, fólie, obaly a tašky z PE a PP nebo z jiných plastických hmot pro balení zboží; (18) zavazadla, tašky, sportovní zavazadla, hokejové tašky, cestovní zavazadla, batohy, kabely, kabelky, brašny, kufrы, školní tašky, deštníky, slunečníky, turistické hole, kůže, imitace kůže; (19) stavební materiály nekovové, stavební konstrukce nekovové, stavební plasty, stavební sklo, stavební dřevo, dřevo polozpracované, beton, cement, písek, dlažby, keramické obklady, kámen, umělý kámen, stavební kamenické výrobky, nekovové stavební prvky - okna, dveře, zárubně, zábradlí, profily, lišty, parkety, obklady podlah a stěn nekovové; (21) potřeby pro domácnost a kuchyň, nádoby, nádoby pro potraviny, nádoby pro nápoje, lahve, termosky, toaletní potřeby v rámci této třídy, toaletní taštičky; (24) textilní materiály, látky, ložní prádlo, bytový textil, textilní osušky, ručníky a utěrky, textilní příkrývky a pokrývky, vlajky a vlaječky, textilní tapety, spací pytle; (25) oděvy, sportovní oděvy, sportovní dresy, sportovní kombinézy, oděvy pro volný čas, spodní prádlo, funkční prádlo, tepláky, trička, tílka, kalhoty, košile, krátké kalhoty, vesty, bundy, kabáty, nepromokavé oděvy, pokrývky hlavy, opasky, čepice, rukavice, ponožky, župany, kožené oděvy, čelenky (oděvy), obuv, sportovní obuv, obuv pro volný čas, turistická obuv, domácí obuv, plážová obuv a sandály; (28) sportovní vybavení, sportovní potřeby, hokejová výstroj a výzbroj, hokejové chrániče, helmy a štíty, hokejové brusle, hokejky, puky, posilovači stroje, posilovače svalů (expandéry), činky, rehabilitační stroje, hry a hračky, modely (hračky), stavebnice (hračky), plyšové hračky, deskové a společenské hry, herní konzole, přístroje na videohry, přenosné hry s displeji, karty na hraní, stolní hry, stolní hokej (hry), figurky (hračky); (29) maso a masné výrobky, vejce a vaječné výrobky, potravinářské tuky, mléko a mléčné výrobky, upravené ořechy, houby upravené, ovoce a zelenina potravinářsky upravená, ovocné saláty, hotová jídla z výše uvedených potravin; (30) pečivo slané, chléb, sladké pečivo, trvanlivé pečivo, těsto, mouka, pizza, mušli, ovesné vločky, cereální výrobky, pražená kukuřice, cukr a cukrářské výrobky, cukrovinky, cukroví, med, ořechy (plody skořápkovin), káva, kávové nápoje, kakao a výrobky z něj, čaj a čajové výrobky, koření, omáčky, těstoviny, rýže a výrobky z ní v rámci třídy 30, hotová jídla ze shora uvedených potravin v rámci třídy 30; (31) výrobky zemědělské, zahradnické a lesní, ořechy, obiloviny, kukuřice, nezpracovaná zrna obilnin, semena pro pěstování rostlin, čerstvé ovoce a zelenina plodiny, čerstvé rostliny a květiny, houby čerstvé, potraviny pro zvířata, krmivo; (32) pivo, nealkoholické nápoje, voda, energetické nápoje, nápoje pro sportovce, sycené nápoje, minerální vody, limonády, ovocné šťávy, džusy, mošty, cidery, sirupy, nealkoholické nápoje v prášku, alkoholické nápoje, lihoviny (nápoje), destiláty, víno; (33) alkoholické koktejly, likéry, aperitivy, rum, vodka, whisky, gin, brandy, aperitivy; (34) cigarety, tabák, doutníky, pouzdra na cigarety a doutníky, zápalky, dýmky, elektronické cigarety, příchutě do elektronických cigaret; (35) reklamní

činnost, marketingová činnost, sportovní reklama a marketing, online reklama, online marketing, průzkumy trhu, inzerce, pronájem reklamní plochy a času, předvádění zboží, distribuce reklamních materiálů v vzorků výrobků, obchodní zastoupení jiných podnikatelských subjektů, zejména výrobců, maloobchodní, velkoobchodní a elektronický prodej sportovních potřeb, hokejové výstroje a výzbroje, hraček a her, oděvů, obuvi, textilií, kosmetiky, potravin a nápojů, doplňků stravy, výrobků pro domácnost a kuchyň, tiskovin, spotřební elektroniky, zavazadel, stavebních materiálů, tabákových výrobků a potřeb pro kuřáky, obchodní poradenství, obchodní management, řízení podniku a obchodu, obchodní, organizační a ekonomické poradenství, personální služby, administrativní práce, automatizované zpracování dat, poskytování obchodních informací, organizování a pořádání reklamních nebo prodejních akcí, poskytování obchodních slev; (36) investiční činnosti, kapitálové investice, zprostředkování investic, finanční poradenství, převody finančních prostředků, realitní služby, správa a pronájem nemovitostí, investice do nemovitostí, developerská činnost, pojišťovací činnosti; (41) provoz a pronájem tělovýchovných zařízení a sportovních center, provoz a pronájem hokejových stadiónů, provoz a pronájem zařízení sloužících k regeneraci a rekondici - v rámci této třídy, pronájem sportovních potřeb, činnosti sportovních klubů, agenturní činnosti v oblasti sportu, organizování a pořádání sportovních akcí, organizování a pořádání sportovních soutěží, vyhlášení sportovních výsledků, předávání cen za výkon ve sportovních soutěžích, sportovní přenosy, sportovní zpravodajství, sportovní sázky, zábavní, kulturní, společenské a vzdělávací činnosti, poskytování sportovních, zábavních a vzdělávacích informací, organizování a pořádání zábavních, kulturních, společenských a vzdělávacích akcí, tělovýchova a mimoškolní výchova dětí a mládeže, vzdělávací činnosti, pořádání kurzů, školení, včetně lektorské činnosti, trenérské činnosti, výchova a vzdělávání sportovců, sportovní výuka, výuka hokeje - hokejová škola, vydavatelské a nakladatelské činnosti, elektronické publikování, sportovní publicistika, umělecké činnosti, fotografování, nadační a humanitární činnosti - v rámci této třídy, pomoc handicapovaným sportovcům, spolupráce se sportovními kluby, svazy a asociacemi v tuzemsku i zahraničí; (43) služby ubytovací - provoz hotelů, penzionů a jiných ubytovacích zařízení, rezervace ubytování, služby hostinské - provoz restaurantů, kaváren, vináren, barů, sportbarů, zařízení rychlého stravování a samoobslužných stravovacích zařízení, cateringové služby - zásobování potravinami a skladování potravin na zakázku, pořádání hostin a rautů, poskytování informací o ubytování a stravování; (44) lázeňské služby, fyzioterapie, terapeutické služby, masérské služby, sportovní masáže, zkrášlovací služby, kosmetické služby, salony krásy, služby vizážistů, sauny, zdravotní péče, zprostředkování a poradenství v oblasti lázeňství, fyzioterapie, kosmetických a zkrášlovacích služeb a zdravotní péče.

(730) **Jágr Team, s.r.o.**, Braunova 2026, Kladno, 27201, CZ

(740) Ing. Jarmila Javoříková, patentový zástupce, Slunečná 4566, Zlín, 76005

(210) **O-569479**

(220) 03.02.2021

(320) 03.02.2021

(511) 3, 5, 14, 35

(540)



(510) (3) kosmetické výrobky a přípravky, parfumerie, kosmetika, drogerie, přírodní kosmetika, mýdla, koupelové a sprchové přípravky, neléčivé koupelové soli, éterické oleje, pleťová a tělová mléka, pleťové vody, šampóny, kondicionéry, barvy na vlasy, pleťové a tělové krémy, laky na vlasy, laky na nehty, opalovací kosmetika, líčidla, parfémy, toaletní vody, vody po holení, deodoranty a antiperspiranty, aromaterapeutické přípravky, neléčivé masáží přípravky, zubní pasty, neléčivé přípravky k péči o ústní dutinu, holicí přípravky, depilační přípravky; (5) výrobky lékárnické, veterinářské a hygienické v rámci této třídy, nápoje, potraviny a potravinové doplňky určené pro zvláštní výživu s léčebnými nebo preventivními účinky, diabetické přípravky pro léčebné účely, potraviny pro batolata, potravinové doplňky pro zvláštní výživu v rámci této třídy, extrakty z léčivých bylin, potravinové doplňky pro zlepšení fyzické, psychické a zdravotní kondice v rámci této třídy, speciální potraviny pro rekonvalescenty, sportovce a osoby

se zvýšenou fyzickou a pracovní zátěží v rámci této třídy, hygienické výrobky pro léčebné účely, dezinfekční přípravky, léčivé bonbóny bedrníkové, jitrocelové, proti kašli; (14) bižuterie, bižuterní ozdoby, kameny pro bižuterii a šperky, perly (klenoty), šperkařské a bižuterní polotovary, vzácné kovy a jejich slitiny, drahokamy, hodinářské potřeby a chronometrické přístroje, šperky z drahých kovů, šperky z minerálních kamenů, šperky a klenoty z obecných kovů, minerální kameny, odznaky z drahých kovů a minerálních kamenů, perly, medailonky, náhrdelníky; (35) velkoobchodní a maloobchodní činnost, a to v oblasti kosmetického a drogistického zboží, potravinových doplňků, bižuterie, minerálních a drahých kamenů a šperků, řízení a provozování obchodů a internetových obchodů, maloobchodních prodejen v oblasti kosmetického a drogistického zboží, potravinových doplňků, bižuterie, minerálních a drahých kamenů a šperků, přeskupování různého zboží (kromě jejich přepravy) pro třetí osoby za účelem umožnit spotřebiteli, aby si tyto výrobky mohl pohodlně prohlížet a nakupovat, organizování výstav k obchodním a reklamním účelům, propagační a reklamní činnost, průzkum trhu, inzerce, marketing, import a export, marketingové poradenství, dodavatelské služby pro třetí osoby (nákup výrobků a služeb pro jiné podniky).

(730) **AURAWISE s.r.o.**, Antala Staška 1859/34, Praha 4, Krč, 14000, CZ

(740) **RETROPATENT s.r.o.**, Dobiášova 1246/29, Liberec, Liberec VI-Rochlice, 46006

(210) **O-569491**

(220) 03.02.2021

(320) 03.02.2021

(511) 12, 28, 35, 37

(540)



Fishing and work boats

(510) (12) vodní dopravní prostředky, čluny, čluny na prodej jako soupravy, čluny umožňující pohyb po vodě, dopravní prostředky pro cestování po vodě, elektricky poháněná plavidla, lodě, motorová plavidla, motorové čluny, pramice, rybářské čluny; (28) rybářské vybavení, rybářské náčiní; (35) maloobchod a velkoobchod s výše uvedenými výrobky ve tř. 12 a 28, maloobchodní prodej vozidel, maloobchodní služby v oblasti sportovních potřeb; (37) stavba lodí, zprostředkování stavby lodí.

(730) **Antoni Václav**, č. p. 33, Chotýčany, 37362, CZ

(740) **Mgr. PETR ŽÍŽKA**, advokátní kancelář, Mgr. Petr Žížka, Sedláčkova 209/16, Plzeň, Vnitřní Město, 30100

(210) **O-569513**

(220) 03.02.2021

(320) 03.02.2021

(511) 1, 2, 17, 35

(540)



Český výrobek s tradicí

(510) (1) chemické výrobky pro průmysl, vědu, fotografii, zemědělství, zahradnictví, lesnictví, umělé pryskyřice v surovém stavu, plastické hmoty v surovém stavu, hnojiva pro půdu, chemické látky pro konzervování potravin, třísloviny (na kůže), průmyslová pojidla a lepidla, vše v rámci této třídy; (2) barvy, nátěry, laky, nátěrové hmoty syntetické ve formě barviv, ochranné nátěry, střešní nátěry, ochranné výrobky proti korozi a proti

deteriorizaci dřeva, barviva, potravinářská barviva, mořidla, přírodní pryskyřice v surovém stavu, kovy listkové a práškové pro malíře, dekorátory a umělce; (17) izolační, těsnící a voděodolné tmely; (35) zprostředkování obchodu s výše uvedenými výrobky ve tř. 1 a 2.

(591) Barevná

(730) **Detecha, chemické výrobní družstvo**, Husovo náměstí 1208, Nové Město nad Metují, 54901, CZ

(740) **PatentCentrum Sedlák & Partners s.r.o.**, Okružní 2824, České Budějovice, České Budějovice 3, 37001

(210) **O-569516**

(220) 03.02.2021

(320) 03.02.2021

(511) 11, 35, 39, 42

(540)

REDEN

(510) (11) světelná zařízení do vozidel, LED žárovky, LED svítidla, žárovky pro směrovky do vozidel, lampy pro směrové signály (směrovky), světelné vybavení automobilů proti oslnění, světelné lišty na terénní vozidla, světelné instalace; (35) poradenské služby v oblasti přípravy a realizace obchodních transakcí, externí zajištění administrativního řízení podniků, zprostředkování smluv týkajících se nákupu a prodeje zboží, pomoc v obchodní a podnikatelské činnosti, management a administrativní služby, obchodní poradenství, strategické obchodní plánování, řízení obchodní činnosti a obchodní administrativa, služby obchodního zprostředkování, zajišťování obchodních transakcí obchodních kontaktů v rámci automobilového průmyslu, kontrola obchodního managementu, plánování obchodního managementu; (39) doprava a přeprava, realizace expedice, zajištění pronájmu vozidel, automobilová doprava, nákladní doprava, nákladní kamiónová doprava, zprostředkování dopravy a přepravy, logistika v dopravě, pronájem skladů, organizování cest, balení a skladování zboží, přeprava a dodávka zboží, expedice zboží; (42) navrhování motorových vozidel, navrhování součástí motorových vozidel, průmyslový design, inženýrské služby, výzkum a vývoj nových výrobků pro jiné osoby, technické studie, studie technické proveditelnosti, příprava technických zpráv, technické konzultace v oblasti výroby, konzultace v oblasti technologií, technické projektové plánování v oboru inženýrství, inženýrsko-technické expertizy.

(730) **REDEN a.s.**, Hlubčická 2259/50a, Kmov, Pod Bezručovým vrchem, 79401, CZ

(740) **zaeRkováno s.r.o.**, Vršovická 478/51, Praha 10, Vršovice, 10100

(210) **O-569692**

(220) 10.02.2021

(320) 10.02.2021

(511) 9, 35, 42

(540)

PETGROOT

(510) (9) 3D animace, data, databáze a jiné informační produkty na magnetických, elektronických a optických nosičích, elektronické časopisy, elektronická periodika a knihy v elektronické podobě, elektronické a datové sítě, multimediální aplikace, multimediální informační katalogy, programové vybavení pro informační technologie a pro komunikaci, programové vybavení umožňující elektronické obchodování, software pro počítače; (35) administrativní zpracování nákupních objednávek, on-line inzerce v počítačové síti, poradenství v oblasti marketingu, překlad informací do počítačových databází, prezentace výrobků a služeb v komunikačních médiích pro účely velkoobchodu a maloobchodu, propagace výrobků a služeb třetích osob včetně on-line propagace a poskytování hypertextových odkazů na webové stránky třetích osob, propagace výrobků a služeb třetích osob, propagace a poskytování hypertextových odkazů na stránky těchto třetích osob, průzkum trhu, reklama, zprostředkovatelská činnost v oblasti reklamy, zprostředkování obchodních kontaktů, reklamní, marketingové a propagační služby, služby v oblasti reklamy a propagace prodeje, šíření reklamy pro třetí osoby prostřednictvím internetu, expoziční služby zaměřené na obchodní propagační výrobky, marketingové služby ve vyhledávacích, pořádání výstav pro reklamní účely, pořádání a vedení veletrhů a výstav pro obchodní účely, pořádání a vedení veletrhů a výstav pro reklamní účely, zprostředkování smluv pro třetí osoby, zajišťování obchodních transakcí a obchodních kontaktů, dojednávání dohod týkajících se prodeje a nákupu zboží; (42) aktualizace programového vybavení, tvorba elektronických portálů, tvorba interaktivních a grafických programů, konfigurace sítí, informačních databázových systémů a jejich aplikací, konstrukce www prezentací a řešení www serverů, návrh programového

vybavení, počítačové animace a vizualizace, programování internetových databázových systémů a internetových aplikací, programování multimediálních aplikací, programování počítačů, tvorba a řízení programových projektů, tvorba technických studií v oblasti počítačů a programového vybavení, tvorba informačních databází, tvorba elektronických multimediálních dokumentů, prezentací, aplikací, katalogů a podobně, tvorba on-line elektronických fotoalb a obrazových galerií, tvorba software, údržba programového vybavení, vytváření a modelování 3D animací, vývoj a tvorba systémů pro elektronické obchodování včetně příslušného software a hardware, software pro hodnocení kvality výrobků, hodnocení a testování materiálů a výrobků.

(730) **Allgroot s.r.o.**, U Řeky 594, Ostrava, Hrabová, 72000, CZ

(740) Mgr. Michal Hrabčák, advokát, Českobratrská 1403/2, Ostrava, Moravská Ostrava, 70200

(210) **O-569701**
(220) 10.02.2021
(320) 10.02.2021
(511) 9, 16, 35, 38, 41, 42, 45
(540)



(210) **O-569693**

(220) 10.02.2021

(320) 10.02.2021

(511) 9, 35, 42

(540)

ALLGROOT

(510) (9) 3D animace, data, databáze a jiné informační produkty na magnetických, elektronických a optických nosičích, elektronické časopisy, elektronická periodika a knihy v elektronické podobě, elektronické a datové sítě, multimediální aplikace, multimediální informační katalogy, programové vybavení pro informační technologie a pro komunikaci, programové vybavení umožňující elektronické obchodování, software pro počítače; (35) administrativní zpracování nákupních objednávek, on-line inzercí v počítačové síti, poradenství v oblasti marketingu, překlad informací do počítačových databází, prezentace výrobků a služeb v komunikačních médiích pro účely velkoobchodu a maloobchodu, propagace výrobků a služeb třetích osob včetně on-line propagace a poskytování hypertextových odkazů na webové stránky třetích osob, propagace výrobků a služeb třetích osob, propagace a poskytování hypertextových odkazů na stránky těchto třetích osob, průzkum trhu, reklama, zprostředkovatelská činnost v oblasti reklamy, zprostředkování obchodních kontaktů, reklamní, marketingové a propagační služby, služby v oblasti reklamy a propagace prodeje, šíření reklamy pro třetí osoby prostřednictvím internetu, expoziční služby zaměřené na obchodní propagaci výrobků, marketingové služby ve vyhledávacích, pořádání výstav pro reklamní účely, pořádání a vedení veletrhů a výstav pro obchodní účely, pořádání a vedení veletrhů a výstav pro reklamní účely, zprostředkování smluv pro třetí osoby, zajišťování obchodních transakcí a obchodních kontaktů, dojednávání dohod týkajících se prodeje a nákupu zboží; (42) aktualizace programového vybavení, tvorba elektronických portálů, tvorba interaktivních a grafických programů, konfigurace sítí, informačních databázových systémů a jejich aplikací, konstrukce www prezentací a řešení www serverů, návrh programového vybavení, počítačové animace a vizualizace, programování internetových databázových systémů a internetových aplikací, programování multimediálních aplikací, programování počítačů, tvorba a řízení programových projektů, tvorba technických studií v oblasti počítačů a programového vybavení, tvorba informačních databází, tvorba elektronických multimediálních dokumentů, prezentací, aplikací, katalogů a podobně, tvorba on-line elektronických fotoalb a obrazových galerií, tvorba software, údržba programového vybavení, vytváření a modelování 3D animací, vývoj a tvorba systémů pro elektronické obchodování včetně příslušného software a hardware, software pro hodnocení kvality výrobků, hodnocení a testování materiálů a výrobků.

(730) **Allgroot s.r.o.**, U Řeky 594, Ostrava, Hrabová, 72000, CZ

(740) Mgr. Michal Hrabčák, advokát, Českobratrská 1403/2, Ostrava, Moravská Ostrava, 70200

(510) (9) animované filmy, usb flash disky, tablety, notebooky, počítačový hardware, počítačový software, nosiče zvukových záznamů, nosiče obrazových záznamů, nosiče zvukově obrazových záznamů, navigační zařízení gps, interaktivní dotykové terminály, platformy počítačového software, adresáře, alba, almanachy, atlasy, brožury, časopisy, cestopisy, formuláře, grafy, grafická znázornění, katalogy, knihy, malby, manuály, mapy, noviny, registry, turistický průvodce, zpravodaje, to vše na všech druhích nosičů a záznamových médií v rámci třídy 9; (16) adresáře, alba, almanachy, atlasy, brožury, časopisy, cestopisy, formuláře, grafy, grafická znázornění, katalogy, knihy, malby, manuály, mapy, noviny, obaly, obtisky, papírnické zboží, papír, periodika, pohlednice, plakáty, turistický průvodce, razítka, registry, samolepky, sešity, tikety, tiskoviny, tištěné publikace, tištěné reprodukce, zápisníky, zpravodaje; (35) administrativní služby, marketing, návrhy reklamních materiálů, obchodní informace, obchodní průzkum, on-line reklama, podpora prodeje jiných osob, pomoc při řízení obchodní činnosti, poradenství v reklamě a marketingu, pořádání trhů, veletrhů a výstav za účelem reklamy a propagace, poskytování informací o obchodních kontaktech, propagace, pronájem reklamního prostoru, pronájem reklamních materiálů a zařízení, prodej reklamního času, průzkum trhu, psaní reklamních textů a scénářů, reklama, sestavování katalogů pro účely předvádění zboží a služeb, reklama a propagace místních výrobků, služeb a událostí, reklama a propagace místních výrobců, poskytovatelů služeb a pořadatelů místních událostí, služby v oblasti vztahů s médii, styk s veřejností, šíření reklamních materiálů, sjednávání transakcí pro jiné osoby, zprostředkování propagace a reklamy; (38) poskytování on-line trhu lokálních výrobků a služeb, poskytování on-line fór, poskytování diskusních místností na internetu, poskytování on-line zpravodajského portálu, elektronické nástěnky, komunikace prostřednictvím počítačových terminálů, poskytování přístupu do databází, poskytování telekomunikačních kanálů pro teleshopping, přenos digitálních souborů, přenos elektronické pošty, přenos faxem, přenos telegramem, přenos zpráv a obrázků pomocí počítačů, služby zpravodajské agentury, streaming dat, telefonní služby, telekonferenční služby, teletextové služby, videokonferenční služby, zaslání zpráv; (41) divadelní představení, filmové projekce, fotografování, hudební produkce, informace o rekreaci, informace o zábavě, informace o kultuře, informace o sportu, klubové služby, obrazové zpravodajství, plánování večírků, pořádání a uvádění koncertů, pořádání a vedení seminářů a workshopů, pořádání soutěží, poskytování elektronických publikací, videí, filmů a hudby bez možnosti stažení, provozování muzea, provozování rekreačních zařízení, průvodcovské služby, předprodej vstupenek, překladatelské služby, rezervace vstupenek, služby baviče, školení, služby reportérů (zpravodajství), vydávání knih, výuka, vzdělávací služby, zábava; (42) grafický design propagačních materiálů, hosting webových stránek, meteorologické informace, navrhování obalů, navrhování vizitek, navrhování interiérů, platforma jako služba, počítačové programování, poradenství v oblasti informačních technologií, pronájem počítačového softwaru, pronájem počítačů, pronájem webových serverů, předpověď počasí, server hosting, software jako služba, tvorba počítačového softwaru, umělecký design, vývoj počítačových platform; (45) poskytování licencí k počítačovému softwaru, služby sociálních sítí on-line.

(730) **Butch & Fousey, s.r.o.**, Masná 699/15, Praha 1, Staré Město, 11000, CZ

(740) Svoboda, Chlumská, Chrůma a partneři, JUDr. Karla Chlumská, advokátka, Hybernská 1009/24, Praha 1, 11000

(210) **O-569720**
(220) 11.02.2021
(320) 11.02.2021
(511) 3, 5, 32, 35, 44
(540)



(510) (3) antiperspirační výrobky, antiperspiranty a deodoranty, balzámy, jiné než pro léčebné účely, bělicí přípravky k použití v domácnosti, bělicí přípravky (odbarvovače) pro kosmetické účely, čisticí prostředky a vonné přípravky, čisticí prostředky pro domácnost, čisticí prostředky pro vozidla, depilační přípravky, depilační prostředky, hygienické přípravky jako toaletní potřeby, hydratační přípravky, funkční kosmetika, fytkosmetické přípravky, kosmetické přípravky, parfumerie, přípravky pro osobní hygienu, kosmetické přípravky pro péči o zvířata, koupelové přípravky (neléčivé), lešticí přípravky, mýdla a gely, líčidla, prací prostředky, přípravky do koupele, přípravky na čištění a leštění kůže a obuvi, přípravky na odstraňování ochlupení a holicí přípravky, přípravky pro ústní hygienu, přípravky pro péči o vlasy, přípravky pro osobní hygienu, vonné oleje a aromatické výtažky, vonné přípravky pro domácnost; (5) adstringenty pro lékařské účely, algicidy, antibakteriální gely, antibakteriální a dezinfekční přípravky, antivirové přípravky, antitoxiny, antiseptika, antiseptické přípravky pro péči o tělo, antioxidanty, antiparazitika, antioxidanty pro dietetické účely, antioxidační doplňky, antimikrobiální přípravky pro dermatologické použití, antibiotika, antibiotické doplňky stravy pro zvířata, baktericidní látky, biocidy, dezinfekční prostředky k veterinárnímu použití, dezinfekční a antiseptické přípravky, deodoranty do automobilů, deodoranty, jiné než pro lidskou potřebu nebo potřebu zvířat, diagnostické přípravky a materiály, farmaceutické přípravky a přírodní léčiva, fungicidy, imunostimulanty, hygienické přípravky a výrobky, herbicidy, germicidy, insekticidy, koupelové přípravky k ošetření zvířat, koupelové přípravky pro léčebné účely, léčebná a dezinfekční mýdla a čisticí přípravky, medikované krmivo pro zvířata, nutraceutika pro zvířata, nutraceutika pro lidi, nutraceutika jako dietní doplňky, nutraceutické přípravky pro terapeutické nebo lékařské účely, nápojové směsi jako dietní doplňky, nápojové směsi v prášku jako doplňky výživy, nápoje upravené pro lékařské účely, nápoje pro kojence, multivitaminové přípravky, minerální vody pro léčebné účely, minerální přípravky a látky pro lékařské použití, minerální potravínové doplňky, minerální doplňky stravy, minerální doplňky krmiva hospodářských zvířat, minerální dietní doplňky pro lidi, mikrobiocidy, obvazy, obvazový materiál a aplikátory léčebných přípravků, potravní doplňky pro zvířata, potravní doplňky a dietetické přípravky, potraviny pro batolata, pevný kyslík k lékařskému použití, pevné plyny k léčebným účelům, peroxid vodíku pro lékařské účely, přípravky na dezodoraci a čištění vzduchu, přípravky proti rostlinným a živočišným škůdcům, veterinární léčiva, vitaminové a minerální doplňky, vitaminové a minerální přípravky, zubní přípravky a výrobky a léčebné zubní pasty, doplňky výživy, kojenecká výživa, výživové doplňky, výživové doplňky do krmiva hospodářských zvířat, výživové doplňky pro veterinářské účely, výživové doplňky ve formě nápojů, výživové nápojové směsi pro použití jako náhražky jídla, dietetické a nutriční přípravky, dietetické doplňky pro sportovce, dietetické látky pro léčebné účely, dietetické nápoje pro léčebné účely, dietetické potraviny pro léčebné účely, kyslík pro léčebné účely, kyslíkové koupele, pevný kyslík k lékařskému použití; (32) voda se zvýšenou výživnou hodnotou, džusy, nápoje na bázi ořechů a sóji, pivo a pivovarnické výrobky, ochucené syčené nápoje, nealkoholické nápoje, přípravky pro výrobu nápojů, vody, voda obohacená o minerály (nápoje), tablety k přípravě šumivých nápojů, soda, smoothies (nealkoholické ovocné koktejly), sirupy do nápojů, nealkoholické nápoje obohacené vitamíny a minerálními solemi, nutričně obohacené nápoje, odalkoholizované nápoje, ovocné šťávy, prášky na přípravu nápojů, přípravky k výrobě nápojů, nápoje pro sportovce, nápoje obsahující vitamíny, mošty, minerální voda; (35) organizace a management obchodních motivačních a věrnostních

programů, organizace, obsluha a sledování věrnostních programů pro zákazníky, organizace zákaznických věrnostních programů pro komerční, propagační nebo reklamní účely, věrnostní, pobídkové a bonusové programy, věrnostní zákaznické služby ke komerčním, propagačním a/nebo reklamním účelům, správa zákaznických věrnostních, motivačních nebo propagačních programů, řízení věrnostních programů zahrnující slevy nebo pobídky, podpora prodeje prostřednictvím zákaznických věrnostních programů, organizace, provozování a kontrola prodeje a propagačních motivačních programů, vedení motivačních programů pro zaměstnance, analýza reakcí zákazníků, event marketing (získávání zákazníků pořádaním akcí), obchodní informace a poradenství pro zákazníky (zákaznická poradna), poskytování informací zákazníkům o výrobku, poskytování zákaznických informací o produktech prostřednictvím internetu, služby zákaznického klubu pro komerční, propagační a/nebo reklamní účely, obchodní asistence týkající se franchisingu, obchodně reklamní služby týkající se franchisingu, obchodní poradenské služby, týkající se franchisingu, poradenství v oblasti obchodního managementu vztahující se k franchisingu, administrativní podpora a zpracování dat (služby), analýza reakce na reklamu a výzkumu trhu, maloobchodní prodej nealkoholických nápojů, prodej chemikálií pro použití v zemědělství, chemikálií pro použití v zahradnictví, čajů, výrobků obsahujících molekulární vodík, farmak a veterinárních přípravků, sanitárních přípravků, léčebných a dietetických přípravků, čisticích prostředků a potřeb, kosmetiky a parfumerie, generátorů vodíku a/nebo kyslíku, ionizátorů, zařízení pro vaření, chlazení, ohřívání, mražení, úpravu vody, úpravu ovzduší, maloobchodní nebo velkoobchodní služby pro farmaceutické, veterinární a sanitární přípravky a lékařské potřeby, konzultační a poradenské služby a pomoc v oblasti reklamní, marketingové a propagační činnosti, maloobchodní prodej krmiva pro zvířata, lékařských přístrojů, potraviny (pro zvířata), předmětů sloužících k hygieně lidí, předmětů sloužících k úpravě vzhledu zvířat, předmětů sloužících k hygieně zvířat, přípravků na výrobu nápojů, přípravků pro péči o zvířata, přístrojů sloužících k opalování, veterinárních přípravků, výživových doplňků, zařízení pro fyzikální terapii, maloobchodní služby týkající se nealkoholických nápojů poskytované prostřednictvím celosvětových počítačových sítí, maloobchodní služby týkající se potravin poskytované prostřednictvím katalogů, maloobchodní služby týkající se potravin poskytované prostřednictvím celosvětových počítačových sítí, maloobchodní služby v oblasti potravin, vlasových přípravků a vonných přípravků, maloobchodní zásilkové služby týkající se nealkoholických nápojů, maloobchodní zásilkové služby týkající se potravin, management a konzultace v oblasti obchodních postupů, management lidských zdrojů, marketing, merchandising, obchodní poradenské služby ohledně zakládání franšiz, obchodní konzultační a poradenské služby, obchodní informace a poradenství pro spotřebitele při výběru výrobků a služeb, obchodní analýzy, informační služby a průzkumy trhu, plánování marketingových strategií, plánování a vedení obchodních trhů, výstav a prezentací k ekonomickým a reklamním účelům, organizace a řízení prezentací výrobků, pomoc v obchodní a podnikatelské činnosti, management a administrativní služby, poradenské služby vztahující se k propagaci prodeje, prezentace výrobků v komunikačních médiích pro účely maloobchodu, reklamní, marketingové a propagační služby, rozšiřování reklamních marketingových a propagačních materiálů, služby předvádění výrobků a vystavování zboží, služby obchodních výstav a veletrhů, služby vztahů s veřejností (public relations), správa věrnostních programů na základě nákupních kuponů, účetnictví, vedení účetních knih a revize účtů (audit), velkoobchodní prodej chemikálií pro použití v zemědělství, chemikálií pro použití v zahradnictví, chemikálií pro použití v lesnictví, čisticích přípravků, dietetických přípravků, výživových doplňků, vonných přípravků, veterinárních přípravků a výrobků, potraviny (pro zvířata), nealkoholických nápojů, krmiva pro zvířata, kosmetiky a parfumerie, generátorů vodíku a/nebo kyslíku a ionizátorů, zpracování, systematizace a správa dat, administrativní zpracovávání nákupních objednávek v rámci služeb poskytovaných zásilkovými společnostmi, maloobchodní služby zásilkového prodeje zaměřené na kosmetické přípravky, předváděcí obchodní a reklamní akce a výstavy, pořádání předváděcích akcí pro obchodní účely, marketing, cílený marketing, internetový marketing, propagace a prezentace eventů prostřednictvím webových stránek eventů, propagace na sociálních sítích, automatizované propagace v síti internet a sociálních sítích, on-line služba pro marketing obchodních sítí a franšiz zajišťující dodržování korporátní identity, pravidel franchizy, optimalizaci marketingu sítě, zjednodušení práce uživatelům pomocí aplikační podpory pro interní procesy a efektivitu na základě reportingu, správ dat pro obchodní sítě, on-line platforma pro propojování obchodních kontaktů, zprostředkování obchodních kontaktů a provádění obchodních operací; (44) alternativní medicína, aromaterapie, bylinkářství, chiropraxe, estetické služby, farmaceutické služby, farmaceutické poradenství, fyzioterapie, genetické poradenství, hodnocení

kontroly hmotnosti, holistická psychoterapie, hubení plevele, hubení škůdců pro zemědělství, zahradnictví a lesnictví, a poskytování informací vztahujících se k nim, hydroterapie, hygienická a kosmetická péče, hygienická a kosmetická péče o zvířata, konzultační služby týkající se lékařské zdravotní péče, kosmetické péče, výživy a péče o zdraví, lázeňské služby, lékařská analýza, lékařská vyšetření, lékařské informace, lékařské služby, paliativní péče, odborné poradenství se zaměřením na zdraví, poradenství ve vztahu k používání nechemického ošetřování pro udržitelné zemědělství a zahradnictví, poskytování informací o potravinových doplňcích a výživě, pronájem vybavení k péči o osobní hygienu a krásu, pronájem zařízení k péči o lidské zdraví, psychoterapie, salóny krásy, sanatoria, sauny (služby), služby péče o zdraví zvířat, služby péče o vzhled a čistotu zvířat, služby péče o hygienu a krásu, služby péče o duševní zdraví, služby zdravotní péče, služby zubního lékařství, solária (služby), zahradnické služby a služby zahradní architektury, turecké lázně (poskytování služeb), terapeutické služby, telemedicína, zemědělské služby, služby akvakultury, zahradnické a lesnické služby, odborné poradenství v oblasti výživy, poradenství v oblasti diety a výživy, poradenství vztahující se k výživě zvířat, služby kyslíkového baru, dietetické služby, dietetické konzultační služby (lékařské), plánování a kontrola diet, služby poskytované dietetikem, zotavovny, péče o hygienu a krásu zvířat, služby v oblasti poskytování lékařských informací, poskytování lékařských informací za pomoci webových stránek, digitálních médií a databází, konzultační služby v oboru léčiv, poskytování informací týkajících se dietních a výživových doplňků, zdravotní poradenství, poradenství v oblasti stravování, farmaceutické poradenství a poradenské služby v souvislosti se zjišťováním individuální farmaceutické a kosmetické potřeby, příprava receptů lékárníky, příprava a výdej léků, lékařské analýzy, výroba léků, informační služby v oblasti veterinárního farmaceutického průmyslu, veterinární nemocnice, veterinární služby, veterinární stomatology, služby v oblasti veterinární chirurgie, služby sportovní medicíny.

- (591) Barevná
(730) **H2 WORLD HEALTH & BEAUTY COMPANY s.r.o.**, Muglinovská 154/73, Ostrava, Muglinov, 71200, CZ
(740) Chytilová & spol., patentová kancelář, s.r.o., Nad spádem 641/20, Praha 4, Podolí, 14700

- (210) **O-569783**
(220) 15.02.2021
(320) 15.02.2021
(511) 19, 20
(540)



- (510) (19) materiály, ne z kovu, pro stavebnictví a konstrukci; (20) nábytek, zrcadla, rámy obrazů, nádoby na skladování a přepravu, ne kovové.
(591) Barevná
(730) **REDWOODEN s.r.o.**, Vinohradská 366/91, Brno, Černovice, 61800, CZ

- (210) **O-569790**
(220) 15.02.2021
(320) 15.02.2021
(511) 35, 36, 43
(540)

InterBohemia

- (510) (35) obchodní služby a informace pro spotřebitele, pomoc v obchodní a podnikatelské činnosti, management a administrativní služby, reklamní, marketingové a propagační služby; (36) finanční odhady, finanční, peněžní a bankovní služby, pojistky (uzavírání -), pojišťovací služby, poskytování předplacených karet a kuponů, služby nemovitostní (realitní služby),

poskytování bezpečnostních schránek, služby úschovy, služby zajišťující úschovu v bezpečnostních schránkách, získávání finančních prostředků a sponzorování; (43) dočasné ubytování (služby), hotely pro zvířata, informace o dočasném ubytování, poradenské a rezervační služby, informační, poradenské a rezervační služby v oblasti poskytování jídla a pití, penziony pro zvířata, poskytování jídla a nápojů, pronájem nábytku, povlečení, prostírání a vybavení k poskytování jídla a nápojů.

- (730) **Agency InterBohemia s.r.o.**, Pod Kánínem 1051, Hluboká nad Vltavou, 37341, CZ
(740) Mulačová Pavlína, JUDr., advokátka, JUDr. Pavlína Mulačová, Riegrova 2668/6c, České Budějovice, České Budějovice 3, 37001

- (210) **O-569823**
(220) 16.02.2021
(320) 16.02.2021
(511) 20, 35, 42
(540)

MODULETA

- (510) (20) nábytek a bytové zařízení, koupelnový nábytek, kancelářský nábytek, dětský nábytek, kuchyňský nábytek, zahradní nábytek, polstrovaný nábytek, sedačky a křesla, stoly, jídelní stoly, konferenční stoly, židle, ponky, postele a lůžka, lůžkoviny, matrace, polštáře a podušky, postelové rošty, přeměnitelný (variabilní) nábytek, zrcadla, rámy, věšáky (nábytek), vystavovací poličky, botníky, zástěny (nábytek), zástěny, paravány (nábytek) k výstavním účelům, přístřeší a pelíšky pro zvířata, nábytkové stěny a skříně, palety ze dřeva, přepravky ze dřeva, nekovové přepravky, nekovové palety, dřevěné bedny, dřevěné desky k nábytku, nekovové závitové tyče, dřevěné přenosné boxy (nádoby); (35) reklamní, marketingové a propagační služby, reklama on-line v počítačové síti, služby předvádění výrobků a vystavování zboží, reklama na internetu pro třetí osoby, služby obchodních výstav a veletrhů, rozšiřování reklamních, marketingových a propagačních materiálů, pomoc v obchodní a podnikatelské činnosti, management a administrativní služby, řízení obchodní činnosti, obchodní analýzy, informační služby a průzkumy trhu, poskytování informací zákazníkům o výrobku, maloobchodní prodej nábytku, velkoobchodní prodej nábytku; (42) design nábytku, navrhování nábytku, služby v oblasti designu interiérů a exteriérů, projektování, architektonický design interiérových dekorací, architektonický design exteriérových dekorací, odborné konzultace týkající se návrhu interiérů bytových prostor.
(730) **eD system a.s.**, Novoveská 1262/95, Ostrava, Mariánské Hory, 70900, CZ
(740) Ing. Pavel Nádvořík s.r.o., Klínová 620/1, Ostrava, Hulváky, 70900

- (210) **O-569825**
(220) 16.02.2021
(320) 16.02.2021
(511) 20, 35, 42
(540)



- (510) (20) nábytek a bytové zařízení, koupelnový nábytek, kancelářský nábytek, dětský nábytek, kuchyňský nábytek, zahradní nábytek, polstrovaný nábytek, sedačky a křesla, stoly, jídelní stoly, konferenční stoly, židle, ponky, postele a lůžka, lůžkoviny, matrace, polštáře a podušky, postelové rošty, přeměnitelný (variabilní) nábytek, zrcadla, rámy, věšáky (nábytek), vystavovací poličky, botníky, zástěny (nábytek), zástěny, paravány (nábytek) k výstavním účelům, přístřeší a pelíšky pro zvířata, nábytkové stěny a skříně, palety ze dřeva, přepravky ze dřeva, nekovové přepravky, nekovové palety, dřevěné bedny, dřevěné desky k nábytku, nekovové závitové tyče, dřevěné přenosné boxy (nádoby); (35) reklamní, marketingové a propagační služby, reklama on-line v počítačové síti, služby

předvádění výrobků a vystavování zboží, reklama na internetu pro třetí osoby, služby obchodních výstav a veletrhů, rozšiřování reklamních, marketingových a propagačních materiálů, pomoc v obchodní a podnikatelské činnosti, management a administrativní služby, řízení obchodní činnosti, obchodní analýzy, informační služby a průzkumy trhu, poskytování informací zákazníkům o výrobku, maloobchodní prodej nábytku, velkoobchodní prodej nábytku; (42) design nábytku, navrhování nábytku, služby v oblasti designu interiérů a exteriérů, projektování, architektonický design interiérových dekorací, architektonický design exteriérových dekorací, odborné konzultace týkající se návrhu interiérů bytových prostor.

(591) Barevná
(730) **eD system a.s.**, Novoveská 1262/95, Ostrava, Mariánské Hory, 70900, CZ
(740) Ing. Pavel Nádvorník s.r.o., Klínová 620/1, Ostrava, Hulváky, 70900

(210) **O-569828**

(220) 16.02.2021
(320) 16.02.2021
(511) 9, 35, 42
(540)



(510) (9) počítačové programy, data a informace; (35) administrativní podpora a zpracování dat, poskytování obchodních informací; (42) software jako služba a pronájem softwaru.

(591) Barevná
(730) **Aptien Labs s.r.o.**, Teslova 1202/3, Plzeň, Skvrňany, 30100, CZ
(740) Jindyne s.r.o., U Statku 77, Mnichovo Hradiště, Hněvousice, 29501

(210) **O-569832**

(220) 16.02.2021
(320) 16.02.2021
(511) 11, 20, 21, 30
(540)



(510) (11) zařízení na domácí výrobu chleba; (20) ošatky na chleba; (21) košíky na chleba pro použití v domácnosti; (30) tenké plátky nekynutého chleba, směsi k přípravě chleba, směsi k přípravě celozrnného chleba, měkké chlebové pečivo, chléb a pečivo, husinecký chléb a pečivo, chléb z pece.

(591) Barevná
(730) **Silver Planet a.s.**, Nádražní 1188, Prachatice, Prachatice II, 38301, CZ

(210) **O-569838**

(220) 16.02.2021
(320) 16.02.2021
(511) 33
(540)



(510) (33) vodka.

(591) Barevná
(730) **ST. NICOLAUS - trade, a.s.**, Trnavská cesta 100, Bratislava, 82101, SK
(740) Jindyne s.r.o., U Statku 77, Mnichovo Hradiště, Hněvousice, 29501

(210) **O-569840**

(220) 16.02.2021
(320) 16.02.2021
(511) 31, 32, 33, 43
(540)



(510) (31) čerstvé ovoce, osiva pro výrobu, surové a nezpracované zemědělské, zahradnické produkty; (32) piva, nealkoholické nápoje, minerální a syčené vody, nápoje a šťávy ovocné, sirupy a jiné nealkoholické přípravky ke zhotovení nápojů; (33) alkoholické nápoje, alkoholické přípravky pro výrobu nápojů; (43) služby zajišťující stravování a nápoje, dočasné ubytování.

(730) **VITISBERG s.r.o.**, Peckova 37, Čejkovice, 69615, CZ

(210) **O-569867**

(220) 17.02.2021
(320) 17.02.2021
(511) 6, 19, 37
(540)

DOORNITE

(510) (6) kovové dveře, zavěšené kovové dveře, kovové vstupní dveře a vchody, jejichž součástí tvoří skleněné výplně dveří a skleněné výplně nad dveře ve formě skleněných a plastových panelů, kovová dveřní jádra, dveřní obložení a dveřní zárubně, stavební desky, jmenovitě, stavební panely (kovové); (19) dveře nevyrobené z kovu a předem zavěšené nekovové dveře, průhledné výplně dveří, postranní průhledné výplně a průhledné výplně nad dveře ve formě skleněných a plastových panelů, které se prodávají jako celý kus nekovových vstupních dveří a vchodů, dveřní odlehčení, boční odlehčení a příčná odlehčení ve formě skleněných a plastových panelů, které se prodávají jako nedílná součást kovových vstupních dveří a vchodů, dřevovláknité desky, stavební materiál, jmenovitě, dřevěné kompozitní desky a desky z měkkého dřeva, stavební materiály, jmenovitě, nekovové vnější stavební desky, desky ze skleněných vláken, nekovové zárubzdorné stavební desky a nekovové voděodolné stavební desky,

dřevovláknité desky, nekovová dveřní jádra, dveřní obložení a dveřní rámy, kompozitní desky z dřevních vláken, stavební desky z dřevních vláken, izolační desky z dřevních vláken, měkké desky z dřevních vláken; (37) výroba a montáž výplní otvorů a interiérových prvků.

- (730) Šatný Pavel, Betlémská 280/5, Tábor, 39001, CZ
(740) Mgr. Ivan Rámeš, Na Florenci 2116/15, Praha 1, Nové Město, 11000

(210) **O-569876**

- (220) 18.02.2021
(320) 18.02.2021
(511) 16, 25
(540)

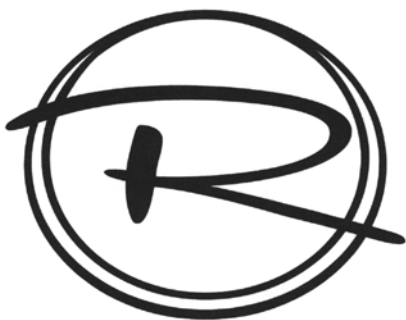

- (510) (16) fotografie, vzory k výrobě oblečení, grafické kresby; (25) oděvy, sportovní oblečení.
(730) Vtípil Jan, Černohorská 319, Jánské Lázně, 54225, CZ

(210) **O-569882**

- (220) 18.02.2021
(320) 18.02.2021
(511) 9, 18, 20, 22, 25, 28
(540)

MYROAD

- (510) (9) brýle sluneční a sportovní, brýle; (18) batohy, tlumoky pro turistiku, camping a horolezectví, kabelky, klíčenky, chlebníky, závěsné mošny, brašny na nářadí, obaly na oděvy (cestovní), kabely, cestovní tašky, kufry, deštníky, slunečníky; (20) nábytek pro camping, podložky na spaní (karimatky a alumatky); (22) stany, plachty a pytle pro turistiku, camping a horolezectví, markýzy z textilních a syntetických materiálů, sluneční clony z textilních a syntetických materiálů, vozové plachty, stanové doplňky spadající do této třídy, plachty a plachtoviny, textilní materiály ze surových vláken, pytle na přepravu a uskladnění volně loženého zboží, pytle textilní na balení; (25) oděvy pánské, dámské, dětské, oděvy určené pro sport a volný čas, bundy, bundy sportovní s kapucí, kombinézy sportovní, trika, polokošile, mikiny, sportovní soupravy, šortky, legíny, oděvy nepromokavé, větrovky, sportovní dresy, tílka, pulovry, vesty, prádlo (osobní spodní), ponožky, obuv, zejména sportovní, oděvní doplňky - šály, šátky, pokrývky hlavy, rukavice, čelenky; (28) potřeby pro sport, turistiku, cyklisty, camping, horolezectví a jiné outdoorové sporty, spadající do této třídy.

- (730) PRO BOTTARI s.r.o., Družstevní 701, Benešov nad Ploučnicí, 40722, CZ
(740) PROPATENT, Ing. Vlasta Sedláčková, Pod Pekařkou 107/1, Praha 4, Podolí, 14700

(210) **O-569906**

- (220) 19.02.2021
(320) 19.02.2021
(511) 24, 25, 26
(540)

Lady Grace

- (510) (24) textilní ručníky, okenní záclony, lůžkoviny, ubrusy (s výjimkou papírových), látky, tkaniny a textilní výrobky v rámci této třídy, závěsy, prostírání, bytový textil, pokrývky, přehozy, potahy, povlaky na pokrývky, povlaky na polštáře, ložní prádlo, prošívané příkrývky prachové a péřové, příkrývky z dutého vlákna, barchet, brokát, cestovní příkrývky, damašek, drožet, držáky na záclony a závěsy z textilních materiálů, esparto, etamin (záclonovina), frýz, gáza jako tkanina, hedvábí, látkové kapesníky, jutové textilie, kanava na vyšívání a tapiserie, kartoun, textilní korouhve a

praporce, koupelnové textilie (s výjimkou oblečení), krep, manšestr, povlaky na matrace, matracovina, moleskin, moskytiéry, potahy na nábytek z textilních materiálů, textilie pro obuv, hrubé ztužené plátno, voskované ubrusy, plědy, plst, textilní podšívky, pogumované textilie, polštářové ozdobné pokrývky, portiéry (závěsy), potahy na nábytek ze syntetických materiálů, potahy na postele, povlaky na sklápěcí kryty toalet, ochranné povlaky na polštáře, povlečení z papíru, prádlo pro domácnost, stolní prádlo, vyšívání prádlo, prapory, pytlovina, rajón, ramie (textilie), rubáše, mycí rukavice, spací pytle, sprchové závěsy z textilu nebo umělé hmoty, utěrky, utěrky na sklo, závěsy textilní nebo plastové, zefir, textilní značky, žerzej, hygienické žinky (textilní), textilní výrobky z přírodních a umělých materiálů spadající do této třídy; (25) dámské spodní prádlo, podprsenky, kalhotky, korzety, body (spodní prádlo), podvazky, punčochy, bodystocking (spodní prádlo), punčochové overaly (spodní prádlo), negligé včetně pletených a krajkových, kombiné, plavky, župany, košilky, podvazkové pásy, legíny, ponožky, punčocháče, bandeletky, trička, nátlčníky, ramínka k dámskému prádlu, pánské spodní prádlo, boxerky, trenýrky, slipy, stahovací prádlo, textilní výrobky spadající do této třídy (oděvy, obuv, pokrývky hlavy), oděvy včetně sportovních oděvů a oděvů pro volný čas, obuv včetně sportovní obuvi, pantofle, sandály, střevíce, pokrývky hlavy, kloboučnické zboží, zejména barety, cylindry, čapky, čepice, klobouky, textilní klobouky, punčochové zboží, rukavice včetně bez prstů, palcových a dámských dlouhých, rukávniky, konfekce, zejména svrchní oblečení, např. bundy, vesty, saka, fleecové (počesávané) oblečení, trepky, jamy, letní, podzimní a zimní oblečení dámské, pánské i dětské jako šaty krátké i dlouhé, košile, polokošile, bundokošile, obleky, halenky, kalhoty krátké i dlouhé, kabáty a pláště, šátky a šály, uniformy, kostýmy, kombinézy, dětské oblečení, elastické pletené zboží, kožichy, kožešiny (oděvy), oblečení z kůže a imitace kůže, oděvní doplňky spadající do této třídy, šponovky, plážové oblečení, oblečení do deště, oblečení na tenis a golf, tepláky, blejzry, pláštěnky, kabátky, živůtky, smokiny a večerní oblečení, svetry, pulovry, paleta a ponča včetně kožešinových, teplákové soupravy, oblečení na spaní a domácí oblečení, spodky, bokovky (kalhoty), cvičební, baletní a sportovní trikoty, spodničky, kimona, kaftany, oblečení typu kabuki, harémové oblečení, kravaty, motýlky, přezůvky, obuv určená pro jízdu na snowboardech, podkolenky, turistické oděvy, pracovní oděvy spadající do této třídy, oděvnícké zboží z elastických tkanin, cyklistické oděvy, nátepníčky, sportovní čelenky, džínové oblečení pro děti i dospělé, boa (kožešinové límce), bryndáčky (ne z papíru), kamaše, kapuce, kostýmy (maškami), košilová sedla, koupací pláště, pracovní pláště spadající do této třídy, límečky, livreje, manžety, noční kabátky, opasky, pásky ke kalhotám, pletené zboží (stávkové zboží), podpatníčky, podpatky, podrážky k obuvi, potítka, pytle na oděvy, snímatelné límce, šerpy, výbavičky pro novorozeňata (oděvy), zástěry, závoje, zmníčky, nadměrné velikosti výrobků této třídy (oděvy, obuv, pokrývky hlavy); (26) textilní galanterie pro vyšívání, šicí jehly, krajky, lemování, spony na oděvy nebo na šaty, stehované obruby, zipy, stuhy, cedulky a značky na prádlo, krabice na šicí potřeby, ozdoby na oděvy, bambule, brože (textilní doplňky, nikoliv šperky), copy vlasové, čelenky, gummy do prádla, hříbky na látání, jehelníčky, jehlice, kalouny, kanýry, umělé kníry, korzetové kostice, knoflíky, kokardy, umělé květiny, náplety, náprstky, natáčky, obruby (lemovací), lemovky, oděvní šňůrky, ozdobné odznaky (knoflíky), umělé ovoce, pajetky, čajové panenky (textilní poklopy na čajové konvice), paspulký, patentky, paruky, pštrosí pera a ptačí peří (oděvní doplňky), pikoty, prýmky, porta, přezky, přičesky z vlasů, textilní rozety, sítky do vlasů, sponky do vlasů, startovní čísla, stehované obruby, střapce, špendlíky, třásně, tkaničky do bot, tupé, umělé věnce, spony na šle, vlásenky, volány, umělé vousy, vrkoče, ramenní vycpávky, výšivky, výztuže límců, lemovky na záclony, zdrhovadla, zipy, žinylka (prýmky a lemovky), galanterní výrobky z přírodních a umělých materiálů spadající do této třídy.

- (730) ASTRATEX s.r.o., Na Maninách 315/4, Praha 7, Holešovice, 17000, CZ
(740) DANĚK & PARTNERS Advokátní a patentová kancelář, Ing. Vilém Daněk Ph.D., LL.M., patentový zástupce, Vinohradská 403/17, Praha 2, Vinohrady, 12000

(210) **O-569907**
(220) 19.02.2021
(320) 19.02.2021
(511) 24, 25, 26
(540)

FeelBra

(510) (24) textilní ručníky, okenní záclony, lůžkoviny, ubrusy (s výjimkou papírových), látky, tkaniny a textilní výrobky v rámci této třídy, závěsy, prostírání, bytový textil, pokrývky, přehozy, potahy, povlaky na pokrývky, povlaky na polštáře, ložní prádlo, prošívané příkrývky prachové a péřové, příkrývky z dutého vlákna, barchet, brokát, cestovní příkrývky, damašek, drožet, držáky na záclony a závěsy z textilních materiálů, esparto, etamín (záclonovina), frýz, gáza jako tkanina, hedvábí, látkové kapesníky, jutové textilie, kanava na vyšívání a tapiserie, kartoun, textilní korouhve a praporec, koupelnové textilie (s výjimkou oblečení), krep, manšestr, povlaky na matrace, matracovina, moleskin, moskytiéry, potahy na nábytek z textilních materiálů, textilie pro obuv, hrubé ztužené plátno, voskované ubrusy, plédy, plst, textilní podšívky, pogumované textilie, polštářové ozdobné pokrývky, portiéry (závěsy), potahy na nábytek ze syntetických materiálů, potahy na postele, povlaky na sklápěcí kryty toalet, ochranné povlaky na polštáře, povlečení z papíru, prádlo pro domácnost, stolní prádlo, vyšívání prádlo, prapory, pytlovina, rajón, ramie (textilie), rubáše, mycí rukavice, spací pytle, sprchové závěsy z textilu nebo umělé hmoty, stolní ubrusy látkové, sypkovina, taft, textilie na výrobu tapet, netkané textilie, žinylkové textilie, konopné tkaniny, tkaniny k textilnímu použití, tkaniny napodobující kůži, tkaniny pro čalouníky, tkaniny přilnavé za tepla, sisalové tkaniny, tkaniny ze skleněných vláken pro textilní užití, úplet, utěrky, utěrky na sklo, závěsy textilní nebo plastové, zefír, textilní značky, žerzej, hygienické žínky (textilní), textilní výrobky z přírodních a umělých materiálů spadající do této třídy; (25) dámské spodní prádlo, podprsenky, kalhotky, korzety, body (spodní prádlo), podvazky, punčochy, bodystocking (spodní prádlo), punčochové overaly (spodní prádlo), negligé včetně pletených a krajkových, kombiné, plavky, župany, košílky, podvazkové pásy, legíny, ponožky, punčocháče, bandeletky, trička, nátláčky, ramínka k dámskému prádlu, pánské spodní prádlo, boxerky, trenýrky, slipy, stahovací prádlo, textilní výrobky spadající do této třídy (oděvy, obuv, pokrývky hlavy), oděvy včetně sportovních oděvů a oděvů pro volný čas, obuv včetně sportovní obuvi, pantofle, sandály, střevíce, pokrývky hlavy, kloboučnické zboží, zejména baret, cylindry, čapky, čepice, klobouky, textilní klobouky, punčochové zboží, rukavice včetně bez prstů, palcových a dámských dlouhých, rukávniky, konfekce, zejména svrchní oblečení, např. bundy, vesty, saka, fleecové (počesávané) oblečení, trepy, jamy, letní, podzimní a zimní oblečení dámské, pánské i dětské jako šaty krátké i dlouhé, košile, polokošile, bundokošile, obleky, halenky, kalhoty krátké i dlouhé, kabáty a pláště, šátky a šály, uniformy, kostýmy, kombinézy, dětské oblečení, elastické pletené zboží, kožichy, kožešiny (oděvy), oblečení z kůže a imitace kůže, oděvní doplňky spadající do této třídy, sponovky, plážové oblečení, oblečení do deště, oblečení na tenis a golf, tepláky, blejzry, pláštěnky, kabátky, živůtky, smokingy a večerní oblečení, svetry, pulovry, paleta a ponča včetně kožešinových, teplákové soupravy, oblečení na spaní a domácí oblečení, spodky, bokovky (kalhoty), cvičební, baletní a sportovní trikoty, spodničky, kimona, kaftany, oblečení typu kabuki, harémové oblečení, kravaty, motýlky, přezůvky, obuv určená pro jízdu na snowboardech, podkolenky, turistické oděvy, pracovní oděvy spadající do této třídy, oděvnícké zboží z elastických tkanin, cyklistické oděvy, nátepníčky, sportovní čelenky, džínové oblečení pro děti i dospělé, boa (kožešinové límce), bryndáčky (ne z papíru), kamaše, kapuce, kostýmy (maškarní), košilová sedla, koupací pláště, pracovní pláště spadající do této třídy, límečky, livreje, manžety, noční kabátky, opasky, pásky ke kalhotám, pletené zboží (stávkové zboží), podpatěnky, podpatky, podrážky k obuvi, potítka, pytle na oděvy, snimatelné límce, šerpy, výbavičky pro novorozena (oděvy), zástěry, závoje, zimníky, nadměrné velikosti výrobků této třídy (oděvy, obuv, pokrývky hlavy); (26) textilní galanterie pro vyšívání, šicí jehly, krajky, lemování, spony na oděvy nebo na šaty, stehované obruby, zipy, stuhy, cedulky a značky na prádlo, krabice na šicí potřeby, ozdoby na oděvy, bambule, brože (textilní doplňky, nikoliv šperky), copy vlasové, čelenky, gumy do prádla, hříbky na látání, jehelníčky, jehlice, kalouny, kanýry, umělé kníry, korzetové kostice, knoflíky, kokardy, umělé květiny, náplet, náprstky, natáčky, obruby (lemovací), lemovky, oděvní šňůrky, ozdobné odznaky (knoflíky), umělé ovoce, pajetky, čajové panenky (textilní poklopy na čajové konvice), paspulky, patentky, paruky, pštrosí pera a ptáčí peří (oděvní doplňky), pikoty, prýmký, porta, přezky, přičesky z vlasů, textilní rozety, sítky do vlasů, sponky do vlasů, startovní čísla, stehované obruby, štrápece, špendlíky, trásně, tkaničky do bot, tupé, umělé věnce, spony na šle, vlásenky, volány, umělé vousy, vrkoče, ramenní vycpávky, vyšívky,

výtuže límců, lemovky na záclony, zdrhovadla, zipy, žinylka (prýmký a lemovky), galanterní výrobky z přírodních a umělých materiálů spadající do této třídy.
(730) **ASTRATEX s.r.o.**, Na Manínách 315/4, Praha 7, Holešovice, 17000, CZ
(740) **DANĚK & PARTNERS** Advokátní a patentová kancelář, Ing. Vilém Daněk Ph.D. LL.M., patentový zástupce, Vinohradská 403/17, Praha 2, Vinohrady, 12000

(210) **O-569908**
(220) 19.02.2021
(320) 19.02.2021
(511) 24, 25, 26
(540)

Naturebra

(510) (24) textilní ručníky, okenní záclony, lůžkoviny, ubrusy (s výjimkou papírových), látky, tkaniny a textilní výrobky v rámci této třídy, závěsy, prostírání, bytový textil, pokrývky, přehozy, potahy, povlaky na pokrývky, povlaky na polštáře, ložní prádlo, prošívané příkrývky prachové a péřové, příkrývky z dutého vlákna, barchet, brokát, cestovní příkrývky, damašek, drožet, držáky na záclony a závěsy z textilních materiálů, esparto, etamín (záclonovina), frýz, gáza jako tkanina, hedvábí, látkové kapesníky, jutové textilie, kanava na vyšívání a tapiserie, kartoun, textilní korouhve a praporec, koupelnové textilie (s výjimkou oblečení), krep, manšestr, povlaky na matrace, matracovina, moleskin, moskytiéry, potahy na nábytek z textilních materiálů, textilie pro obuv, hrubé ztužené plátno, voskované ubrusy, plédy, plst, textilní podšívky, pogumované textilie, polštářové ozdobné pokrývky, portiéry (závěsy), potahy na nábytek ze syntetických materiálů, potahy na postele, povlaky na sklápěcí kryty toalet, ochranné povlaky na polštáře, povlečení z papíru, prádlo pro domácnost, stolní prádlo, vyšívání prádlo, prapory, pytlovina, rajón, ramie (textilie), rubáše, mycí rukavice, spací pytle, sprchové závěsy z textilu nebo umělé hmoty, stolní ubrusy látkové, sypkovina, taft, textilie na výrobu tapet, netkané textilie, žinylkové textilie, konopné tkaniny, tkaniny k textilnímu použití, tkaniny napodobující kůži, tkaniny pro čalouníky, tkaniny přilnavé za tepla, sisalové tkaniny, tkaniny ze skleněných vláken pro textilní užití, úplet, utěrky, utěrky na sklo, závěsy textilní nebo plastové, zefír, textilní značky, žerzej, hygienické žínky (textilní), textilní výrobky z přírodních a umělých materiálů spadající do této třídy; (25) dámské spodní prádlo, podprsenky, kalhotky, korzety, body (spodní prádlo), podvazky, punčochy, bodystocking (spodní prádlo), punčochové overaly (spodní prádlo), negligé včetně pletených a krajkových, kombiné, plavky, župany, košílky, podvazkové pásy, legíny, ponožky, punčocháče, bandeletky, trička, nátláčky, ramínka k dámskému prádlu, pánské spodní prádlo, boxerky, trenýrky, slipy, stahovací prádlo, textilní výrobky spadající do této třídy (oděvy, obuv, pokrývky hlavy), oděvy včetně sportovních oděvů a oděvů pro volný čas, obuv včetně sportovní obuvi, pantofle, sandály, střevíce, pokrývky hlavy, kloboučnické zboží, zejména baret, cylindry, čapky, čepice, klobouky, textilní klobouky, punčochové zboží, rukavice včetně bez prstů, palcových a dámských dlouhých, rukávniky, konfekce, zejména svrchní oblečení, např. bundy, vesty, saka, fleecové (počesávané) oblečení, trepy, jamy, letní, podzimní a zimní oblečení dámské, pánské i dětské jako šaty krátké i dlouhé, košile, polokošile, bundokošile, obleky, halenky, kalhoty krátké i dlouhé, kabáty a pláště, šátky a šály, uniformy, kostýmy, kombinézy, dětské oblečení, elastické pletené zboží, kožichy, kožešiny (oděvy), oblečení z kůže a imitace kůže, oděvní doplňky spadající do této třídy, sponovky, plážové oblečení, oblečení do deště, oblečení na tenis a golf, tepláky, blejzry, pláštěnky, kabátky, živůtky, smokingy a večerní oblečení, svetry, pulovry, paleta a ponča včetně kožešinových, teplákové soupravy, oblečení na spaní a domácí oblečení, spodky, bokovky (kalhoty), cvičební, baletní a sportovní trikoty, spodničky, kimona, kaftany, oblečení typu kabuki, harémové oblečení, kravaty, motýlky, přezůvky, obuv určená pro jízdu na snowboardech, podkolenky, turistické oděvy, pracovní oděvy spadající do této třídy, oděvnícké zboží z elastických tkanin, cyklistické oděvy, nátepníčky, sportovní čelenky, džínové oblečení pro děti i dospělé, boa (kožešinové límce), bryndáčky (ne z papíru), kamaše, kapuce, kostýmy (maškarní), košilová sedla, koupací pláště, pracovní pláště spadající do této třídy, límečky, livreje, manžety, noční kabátky, opasky, pásky ke kalhotám, pletené zboží (stávkové zboží), podpatěnky, podpatky, podrážky k obuvi, potítka, pytle na oděvy, snimatelné límce, šerpy, výbavičky pro novorozena (oděvy), zástěry, závoje, zimníky, nadměrné velikosti výrobků této třídy (oděvy, obuv, pokrývky hlavy); (26) textilní galanterie pro vyšívání, šicí jehly, krajky, lemování, spony na oděvy nebo na šaty, stehované obruby, zipy, stuhy, cedulky a značky na prádlo, krabice na šicí potřeby, ozdoby na oděvy, bambule, brože (textilní doplňky, nikoliv šperky), copy vlasové, čelenky, gumy do prádla, hříbky na látání,

jehelničky, jehlice, kalouny, kanýry, umělé kníry, korzetové kostice, knoflíky, kokardy, umělé květiny, náplety, náprstky, natáčky, obruby (lemovací), lemovky, oděvní šňůrky, ozdobné odznaky (knoflíky), umělé ovoce, pajetky, čajové panenky (textilní poklopy na čajové konvice), paspuky, patentky, paruky, pštroší pera a ptačí peří (oděvní doplňky), pikoty, prýmky, porta, přezky, přičesky z vlasů, textilní rozety, sítky do vlasů, sponky do vlasů, startovní čísla, stehované obruby, střapce, špendlíky, třásně, tkaničky do bot, tupé, umělé věnce, spony na šle, vlásenky, volány, umělé vousy, vrkoče, ramenní vycpávky, výšivky, výztuže límců, lemovky na záclony, zdrhovadla, zipy, žinylka (prýmky a lemovky), galanterní výrobky z přírodních a umělých materiálů spadající do této třídy.

- (730) **ASTRATEX s.r.o.**, Na Maninách 315/4, Praha 7, Holešovice, 17000, CZ
 (740) DANĚK & PARTNERS Advokátní a patentová kancelář, Ing. Vilém Daněk Ph.D. LL.M., patentový zástupce, Vinohradská 403/17, Praha 2, Vinohrady, 12000

(210) **O-569910**

(220) 19.02.2021

(320) 19.02.2021

(511) 24, 25, 26

(540)

Midnight Seduction

- (510) (24) textilní ručníky, okenní záclony, lůžkoviny, ubrusy (s výjimkou papírových), látky, tkaniny a textilní výrobky v rámci této třídy, závěsy, prostírání, bytový textil, pokrývky, přehozy, potahy, povlaky na pokrývky, povlaky na polštáře, ložní prádlo, prošívání příkrývky prachové a péřové, příkrývky z dutého vlákna, barchet, brokát, cestovní příkrývky, damašek, drožet, držáky na záclony a závěsy z textilních materiálů, esparto, etamin (záclonovina), frýz, gáza jako tkanina, hedvábí, látkové kapesníky, jutové textilie, kanava na vyšívání a tapiserie, kartoun, textilní korouhve a praporec, koupelnové textilie (s výjimkou oblečení), krep, manšestr, povlaky na matrace, matracovina, moleskin, moskytiéry, potahy na nábytek z textilních materiálů, textilie pro obuv, hrubé ztužené plátno, voskované ubrusy, plědy, plst, textilní podšívky, pogumované textilie, polštářové ozdobné pokrývky, portiéry (závěsy), potahy na nábytek ze syntetických materiálů, potahy na postele, povlaky na sklápěcí kryty toalet, ochranné povlaky na polštáře, povlečení z papíru, prádlo pro domácnost, stolní prádlo, vyšívání prádlo, prapory, pytlovina, rajón, ramie (textilie), rubáše, mycí rukavice, spací pytle, sprchové závěsy z textilu nebo umělé hmoty, stolní ubrusy látkové, sypkovina, taft, textilie na výrobu tapet, netkané textilie, žinylkové textilie, konopné tkaniny, tkaniny k textilnímu použití, tkaniny napodobující kůži, tkaniny pro čalouníky, tkaniny přílnavé za tepla, sisalové tkaniny, tkaniny ze skleněných vláken pro textilní užití, úplet, utěrky, utěrky na sklo, závěsy textilní nebo plastové, zefir, textilní značky, žerzej, hygienické žinky (textilní), textilní výrobky z přírodních a umělých materiálů spadající do této třídy; (25) dámské spodní prádlo, podprsenky, kalhotky, korzety, body (spodní prádlo), podvazky, punčochy, bodystocking (spodní prádlo), punčochové overaly (spodní prádlo), negligé včetně pletených a krajkových, kombiné, plavky, župany, košílky, podvazkové pásy, legíny, ponožky, punčocháče, bandeletky, trička, nátehlíky, ramínka k dámskému prádlu, pánské spodní prádlo, boxerky, trenýrky, slipy, stahovací prádlo, textilní výrobky spadající do této třídy (oděvy, obuv, pokrývky hlavy), oděvy včetně sportovních oděvů a oděvů pro volný čas, obuv včetně sportovní obuvi, pantofle, sandály, střevíce, pokrývky hlavy, kloboučnické zboží, zejména baret, cylindry, čapky, čepice, klobouky, textilní klobouky, punčochové zboží, rukavice včetně bez prstů, palcových a dámských dlouhých, rukávničky, konfekce, zejména svrchní oblečení, např. bundy, vesty, saka, fleecové (počesávané) oblečení, trepky, jarní, letní, podzimní a zimní oblečení dámské, pánské i dětské jako šaty krátké i dlouhé, košile, polokošile, bundokošile, obleky, halenky, kalhoty krátké i dlouhé, kabáty a pláště, šátky a šály, uniformy, kostýmy, kombinézy, dětské oblečení, elastické pletené zboží, kožichy, kožešiny (oděvy), oblečení z kůže a imitace kůže, oděvní doplňky spadající do této třídy, šponovky, plážové oblečení, oblečení do deště, oblečení na tenis a golf, tepláky, blejzry, pláštěnky, kabátky, živůtky, smokiny a večerní oblečení, svetry, pulovry, paleta a ponča včetně kožešinových, teplákové soupravy, oblečení na spaní a domácí oblečení, spodky, bokovky (kalhoty), cvičební, baletní a sportovní trikoty, spodničky, kimona, kaftany, oblečení typu kabuki, harémové oblečení, kravaty, motýlky, přezůvky, obuv určená pro jízdu na snowboardech, podkolenky, turistické oděvy, pracovní oděvy spadající do této třídy, oděvnícké zboží z elastických tkanin, cyklistické oděvy, náteplničky, sportovní členky, džínové oblečení pro děti i dospělé, boa (kožešinové límce), bryndáčky (ne z papíru), kamaše, kapuce, kostýmy (maškarní), košilová sedla, koupací pláště, pracovní pláště spadající do této

třídy, límečky, livreje, manžety, noční kabátky, opasky, pásky ke kalhotám, pletené zboží (stávkové zboží), podpatěnky, podpatky, podrážky k obuvi, potítka, pytle na oděvy, snímatelné límce, šerpy, výbavičky pro novorozenáta (oděvy), zástěry, závoje, zimmíky, nadměrné velikosti výrobků této třídy (oděvy, obuv, pokrývky hlavy); (26) textilní galanterie pro vyšívání, šicí jehly, krajky, lemování, spony na oděvy nebo na šaty, stehované obruby, zipy, stuhy, cedulky a značky na prádlo, krabice na šicí potřeby, ozdoby na oděvy, bambule, brože (textilní doplňky, nikoliv šperky), copy vlasové, členky, gumy do prádla, hříbky na látání, jehelničky, jehlice, kalouny, kanýry, umělé kníry, korzetové kostice, knoflíky, kokardy, umělé květiny, náplety, náprstky, natáčky, obruby (lemovací), lemovky, oděvní šňůrky, ozdobné odznaky (knoflíky), umělé ovoce, pajetky, čajové panenky (textilní poklopy na čajové konvice), paspuky, patentky, paruky, pštroší pera a ptačí peří (oděvní doplňky), pikoty, prýmky, porta, přezky, přičesky z vlasů, textilní rozety, sítky do vlasů, sponky do vlasů, startovní čísla, stehované obruby, střapce, špendlíky, třásně, tkaničky do bot, tupé, umělé věnce, spony na šle, vlásenky, volány, umělé vousy, vrkoče, ramenní vycpávky, výšivky, výztuže límců, lemovky na záclony, zdrhovadla, zipy, žinylka (prýmky a lemovky), galanterní výrobky z přírodních a umělých materiálů spadající do této třídy.

- (730) **ASTRATEX s.r.o.**, Na Maninách 315/4, Praha 7, Holešovice, 17000, CZ

- (740) DANĚK & PARTNERS Advokátní a patentová kancelář, Ing. Vilém Daněk Ph.D. LL.M., patentový zástupce, Vinohradská 403/17, Praha 2, Vinohrady, 12000

(210) **O-569911**

(220) 19.02.2021

(320) 19.02.2021

(511) 24, 25, 26

(540)

MEN-A

- (510) (24) textilní ručníky, okenní záclony, lůžkoviny, ubrusy (s výjimkou papírových), látky, tkaniny a textilní výrobky v rámci této třídy, závěsy, prostírání, bytový textil, pokrývky, přehozy, potahy, povlaky na pokrývky, povlaky na polštáře, ložní prádlo, prošívání příkrývky prachové a péřové, příkrývky z dutého vlákna, barchet, brokát, cestovní příkrývky, damašek, drožet, držáky na záclony a závěsy z textilních materiálů, esparto, etamin (záclonovina), frýz, gáza jako tkanina, hedvábí, látkové kapesníky, jutové textilie, kanava na vyšívání a tapiserie, kartoun, textilní korouhve a praporec, koupelnové textilie (s výjimkou oblečení), krep, manšestr, povlaky na matrace, matracovina, moleskin, moskytiéry, potahy na nábytek z textilních materiálů, textilie pro obuv, hrubé ztužené plátno, voskované ubrusy, plědy, plst, textilní podšívky, pogumované textilie, polštářové ozdobné pokrývky, portiéry (závěsy), potahy na nábytek ze syntetických materiálů, potahy na postele, povlaky na sklápěcí kryty toalet, ochranné povlaky na polštáře, povlečení z papíru, prádlo pro domácnost, stolní prádlo, vyšívání prádlo, prapory, pytlovina, rajón, ramie (textilie), rubáše, mycí rukavice, spací pytle, sprchové závěsy z textilu nebo umělé hmoty, stolní ubrusy látkové, sypkovina, taft, textilie na výrobu tapet, netkané textilie, žinylkové textilie, konopné tkaniny, tkaniny k textilnímu použití, tkaniny napodobující kůži, tkaniny pro čalouníky, tkaniny přílnavé za tepla, sisalové tkaniny, tkaniny ze skleněných vláken pro textilní užití, úplet, utěrky, utěrky na sklo, závěsy textilní nebo plastové, zefir, textilní značky, žerzej, hygienické žinky (textilní), textilní výrobky z přírodních a umělých materiálů spadající do této třídy; (25) dámské spodní prádlo, podprsenky, kalhotky, korzety, body (spodní prádlo), podvazky, punčochy, bodystocking (spodní prádlo), punčochové overaly (spodní prádlo), negligé včetně pletených a krajkových, kombiné, plavky, župany, košílky, podvazkové pásy, legíny, ponožky, punčocháče, bandeletky, trička, nátehlíky, ramínka k dámskému prádlu, pánské spodní prádlo, boxerky, trenýrky, slipy, stahovací prádlo, textilní výrobky spadající do této třídy (oděvy, obuv, pokrývky hlavy), oděvy včetně sportovních oděvů a oděvů pro volný čas, obuv včetně sportovní obuvi, pantofle, sandály, střevíce, pokrývky hlavy, kloboučnické zboží, zejména baret, cylindry, čapky, čepice, klobouky, textilní klobouky, punčochové zboží, rukavice včetně bez prstů, palcových a dámských dlouhých, rukávničky, konfekce, zejména svrchní oblečení, např. bundy, vesty, saka, fleecové (počesávané) oblečení, trepky, jarní, letní, podzimní a zimní oblečení dámské, pánské i dětské jako šaty krátké i dlouhé, košile, polokošile, bundokošile, obleky, halenky, kalhoty krátké i dlouhé, kabáty a pláště, šátky a šály, uniformy, kostýmy, kombinézy, dětské oblečení, elastické pletené zboží, kožichy, kožešiny (oděvy), oblečení z kůže a imitace kůže, oděvní doplňky spadající do této třídy, šponovky, plážové oblečení, oblečení do deště, oblečení na tenis a golf, tepláky, blejzry, pláštěnky, kabátky, živůtky, smokiny a večerní

oblečení, svetry, pulovry, paleta a ponča včetně kožešinových, teplákové soupravy, oblečení na spaní a domácí oblečení, spodky, bokovky (kalhoty), cvičební, baletní a sportovní trikoty, spodničky, kimona, kaftany, oblečení typu kabuki, harémové oblečení, kravaty, motýlky, přezůvky, obuv určená pro jízdu na snowboardech, podkolenky, turistické oděvy, pracovní oděvy spadající do této třídy, oděvnícké zboží z elastických tkanin, cyklistické oděvy, nátepníčky, sportovní čelenky, džínové oblečení pro děti i dospělé, boa (kožešinové límce), bryndáčky (ne z papíru), kamaše, kapuce, kostýmy (maškarní), košilová sedla, koupací pláště, pracovní pláště spadající do této třídy, límečky, livreje, manžety, noční kabátky, opasky, pásky ke kalhotám, pletené zboží (stávkové zboží), podpatěnky, podpatky, podrážky k obuvi, potítka, pytle na oděvy, snímatelné límce, šerpy, výbavičky pro novorozeňata (oděvy), zástěry, závoje, zimníky, nadměrné velikosti výrobků této třídy (oděvy, obuv, pokrývky hlavy); (26) textilní galanterie pro vyšívání, šicí jehly, krajky, lemování, spony na oděvy nebo na šaty, stehované obruby, zipy, stuhy, cedulky a značky na prádlo, krabice na šicí potřeby, ozdoby na oděvy, bambule, brože (textilní doplňky, nikoliv šperky), copy vlasové, čelenky, gummy do prádla, hříbky na látání, jehelníčky, jehlice, kalouny, kanýry, umělé kníry, korzetové kostice, knoflíky, kokardy, umělé květiny, náplety, náprstky, natáčky, obruby (lemovací), lemovky, oděvní šňůrky, ozdobné odznaky (knoflíky), umělé ovoce, pajetky, čajové panenky (textilní poklapy na čajové konvice), paspulky, patentky, paruky, pštrosí pera a ptačí peří (oděvní doplňky), pikoty, prýmký, porta, přezky, přičesky z vlasů, textilní rozety, sítky do vlasů, sponky do vlasů, startovní čísla, stehované obruby, štrapece, špendlíky, tršně, tkaničky do bot, tupé, umělé věnce, spony na šle, vlásenky, volány, umělé vousy, vrkoče, ramenní vycpávky, výšivky, výztuže límců, lemovky na záclony, zdrhovadla, zipy, žinylka (prýmký a lemovky), galanterní výrobky z přírodních a umělých materiálů spadající do této třídy.

(730) **ASTRATEx s.r.o.**, Na Maninách 315/4, Praha 7, Holešovice, 17000, CZ

(740) **DANĚK & PARTNERS** Advokátní a patentová kancelář, Ing. Vilém Daněk Ph.D. LL.M., patentový zástupce, Vinohradská 403/17, Praha 2, Vinohrady, 12000

(210) **O-569913**

(220) 19.02.2021

(320) 19.02.2021

(511) 24, 25, 26

(540)

ATX Active

(510) (24) textilní ručníky, okenní záclony, lůžkoviny, ubrusy (s výjimkou papírových), látky, tkaniny a textilní výrobky v rámci této třídy, závěsy, prostírání, bytový textil, pokrývky, přehozy, potahy, povlaky na pokrývky, povlaky na polštáře, ložní prádlo, prošívání přikrývky prachové a péřové, přikrývky z dutého vlákna, barchet, brokát, cestovní přikrývky, damašek, drožet, držáky na záclony a závěsy z textilních materiálů, esparto, etamin (záclonovina), frýz, gáza jako tkanina, hedvábí, látkové kapesníky, jutové textilie, kanava na vyšívání a tapiserie, kartoun, textilní korouhve a praporce, koupelnové textilie (s výjimkou oblečení), krep, manšestr, povlaky na matrace, matracovina, moleskin, moskytiéry, potahy na nábytek z textilních materiálů, textilie pro obuv, hrubé ztužené plátno, voskované ubrusy, plědy, plst, textilní podšívky, pogumované textilie, polštářové ozdobné pokrývky, portiéry (závěsy), potahy na nábytek ze syntetických materiálů, potahy na postele, povlaky na sklápěcí kryty toalet, ochranné povlaky na polštáře, povlečení z papíru, prádlo pro domácnost, stolní prádlo, vyšívání prádlo, prapory, pytlovina, rajón, ramie (textilie), rubáše, mycí rukavice, spací pytle, sprchové závěsy z textilu nebo umělé hmoty, stolní ubrusy látkové, sypkovina, taft, textilie na výrobu tapet, netkané textilie, žinylkové textilie, konopné tkaniny, tkaniny k textilnímu použití, tkaniny napodobující kůži, tkaniny pro čalouníky, tkaniny přilnavé za tepla, sisalové tkaniny, tkaniny ze skleněných vláken pro textilní užití, úplet, utěrky, utěrky na sklo, závěsy textilní nebo plastové, zefír, textilní značky, žerzej, hygienické žínky (textilní), textilní výrobky z přírodních a umělých materiálů spadající do této třídy; (25) dámské spodní prádlo, podprsenky, kalhotky, korzety, body (spodní prádlo), podvazky, punčochy, bodystocking (spodní prádlo), punčochové overaly (spodní prádlo), negligé včetně pletených a krajkových, kombiné, plavky, župany, košilky, podvazkové pásy, legíny, ponožky, punčocháče, bandeletky, trička, nátělníky, ramínka k dámskému prádlo, pánské spodní prádlo, boxerky, trenýrky, slipy, stahovací prádlo, textilní výrobky spadající do této třídy (oděvy, obuv, pokrývky hlavy), oděvy včetně sportovních oděvů a oděvů pro volný čas, obuv včetně sportovní obuvi, pantofle, sandály, střevíce, pokrývky hlavy, kloboučnické zboží, zejména baret, cylindry, čapky, čepice, klobouky, textilní klobouky, punčochové zboží, rukavice včetně bez

prstů, palcových a dámských dlouhých, rukávniky, konfekce, zejména svrchní oblečení, např. bundy, vesty, saka, fleecové (počesávané) oblečení, trepky, jarní, letní, podzimní a zimní oblečení dámské, pánské i dětské jako šaty krátké i dlouhé, košile, polokošile, bundokošile, obleky, halenky, kalhoty krátké i dlouhé, kabáty a pláště, šátky a šály, uniformy, kostýmy, kombinézy, dětské oblečení, elastické pletené zboží, kožichy, kožešiny (oděvy), oblečení z kůže a imitace kůže, oděvní doplňky spadající do této třídy, šponovky, plážové oblečení, oblečení do deště, oblečení na tenis a golf, tepláky, blejzry, pláštěnky, kabátky, živůtky, smokiny a večerní oblečení, svetry, pulovry, paleta a ponča včetně kožešinových, teplákové soupravy, oblečení na spaní a domácí oblečení, spodky, bokovky (kalhoty), cvičební, baletní a sportovní trikoty, spodničky, kimona, kaftany, oblečení typu kabuki, harémové oblečení, kravaty, motýlky, přezůvky, obuv určená pro jízdu na snowboardech, podkolenky, turistické oděvy, pracovní oděvy spadající do této třídy, oděvnícké zboží z elastických tkanin, cyklistické oděvy, nátepníčky, sportovní čelenky, džínové oblečení pro děti i dospělé, boa (kožešinové límce), bryndáčky (ne z papíru), kamaše, kapuce, kostýmy (maškarní), košilová sedla, koupací pláště, pracovní pláště spadající do této třídy, límečky, livreje, manžety, noční kabátky, opasky, pásky ke kalhotám, pletené zboží (stávkové zboží), podpatěnky, podpatky, podrážky k obuvi, potítka, pytle na oděvy, snímatelné límce, šerpy, výbavičky pro novorozeňata (oděvy), zástěry, závoje, zimníky, nadměrné velikosti výrobků této třídy (oděvy, obuv, pokrývky hlavy); (26) textilní galanterie pro vyšívání, šicí jehly, krajky, lemování, spony na oděvy nebo na šaty, stehované obruby, zipy, stuhy, cedulky a značky na prádlo, krabice na šicí potřeby, ozdoby na oděvy, bambule, brože (textilní doplňky, nikoliv šperky), copy vlasové, čelenky, gummy do prádla, hříbky na látání, jehelníčky, jehlice, kalouny, kanýry, umělé kníry, korzetové kostice, knoflíky, kokardy, umělé květiny, náplety, náprstky, natáčky, obruby (lemovací), lemovky, oděvní šňůrky, ozdobné odznaky (knoflíky), umělé ovoce, pajetky, čajové panenky (textilní poklapy na čajové konvice), paspulky, patentky, paruky, pštrosí pera a ptačí peří (oděvní doplňky), pikoty, prýmký, porta, přezky, přičesky z vlasů, textilní rozety, sítky do vlasů, sponky do vlasů, startovní čísla, stehované obruby, štrapece, špendlíky, tršně, tkaničky do bot, tupé, umělé věnce, spony na šle, vlásenky, volány, umělé vousy, vrkoče, ramenní vycpávky, výšivky, výztuže límců, lemovky na záclony, zdrhovadla, zipy, žinylka (prýmký a lemovky), galanterní výrobky z přírodních a umělých materiálů spadající do této třídy.

(730) **ASTRATEx s.r.o.**, Na Maninách 315/4, Praha 7, Holešovice, 17000, CZ

(740) **DANĚK & PARTNERS** Advokátní a patentová kancelář, Ing. Vilém Daněk Ph.D. LL.M., patentový zástupce, Vinohradská 403/17, Praha 2, Vinohrady, 12000

(210) **O-569914**

(220) 19.02.2021

(320) 19.02.2021

(511) 24, 25, 26

(540)

Youngerbra

(510) (24) textilní ručníky, okenní záclony, lůžkoviny, ubrusy (s výjimkou papírových), látky, tkaniny a textilní výrobky v rámci této třídy, závěsy, prostírání, bytový textil, pokrývky, přehozy, potahy, povlaky na pokrývky, povlaky na polštáře, ložní prádlo, prošívání přikrývky prachové a péřové, přikrývky z dutého vlákna, barchet, brokát, cestovní přikrývky, damašek, drožet, držáky na záclony a závěsy z textilních materiálů, esparto, etamin (záclonovina), frýz, gáza jako tkanina, hedvábí, látkové kapesníky, jutové textilie, kanava na vyšívání a tapiserie, kartoun, textilní korouhve a praporce, koupelnové textilie (s výjimkou oblečení), krep, manšestr, povlaky na matrace, matracovina, moleskin, moskytiéry, potahy na nábytek z textilních materiálů, textilie pro obuv, hrubé ztužené plátno, voskované ubrusy, plědy, plst, textilní podšívky, pogumované textilie, polštářové ozdobné pokrývky, portiéry (závěsy), potahy na nábytek ze syntetických materiálů, potahy na postele, povlaky na sklápěcí kryty toalet, ochranné povlaky na polštáře, povlečení z papíru, prádlo pro domácnost, stolní prádlo, vyšívání prádlo, prapory, pytlovina, rajón, ramie (textilie), rubáše, mycí rukavice, spací pytle, sprchové závěsy z textilu nebo umělé hmoty, stolní ubrusy látkové, sypkovina, taft, textilie na výrobu tapet, netkané textilie, žinylkové textilie, konopné tkaniny, tkaniny k textilnímu použití, tkaniny napodobující kůži, tkaniny pro čalouníky, tkaniny přilnavé za tepla, sisalové tkaniny, tkaniny ze skleněných vláken pro textilní užití, úplet, utěrky, utěrky na sklo, závěsy textilní nebo plastové, zefír, textilní značky, žerzej, hygienické žínky (textilní), textilní výrobky z přírodních a umělých materiálů spadající do této třídy; (25) dámské spodní prádlo, podprsenky, kalhotky, korzety, body (spodní prádlo), podvazky, punčochy,

bodystocking (spodní prádlo), punčochové overaly (spodní prádlo), negligé včetně pletených a krajkových, kombiné, plavky, župany, košílky, podvazkové pásy, legíny, ponožky, punčocháče, bandeletky, trička, nátlčníky, ramínka k dámskému prádlu, pánské spodní prádlo, boxerky, trenýrky, slipy, stahovací prádlo, textilní výrobky spadající do této třídy (oděvy, obuv, pokrývky hlavy), oděvy včetně sportovních oděvů a oděvů pro volný čas, obuv včetně sportovní obuvi, pantofle, sandály, střevíce, pokrývky hlavy, kloboučnické zboží, zejména baret, cylindry, čapky, čepice, klobouky, textilní klobouky, punčochové zboží, rukavice včetně bez prstů, palcových a dámských dlouhých, rukávničky, konfekce, zejména svrchní oblečení, např. bundy, vesty, saka, fleecové (počesávané) oblečení, trepky, jamí, letní, podzimní a zimní oblečení dámské, pánské i dětské jako šaty krátké i dlouhé, košile, polokošile, bundokošile, obleky, halenky, kalhoty krátké i dlouhé, kabáty a pláště, šátky a šály, uniformy, kostýmy, kombinézy, dětské oblečení, elastické pletené zboží, kožichy, kožešiny (oděvy), oblečení z kůže a imitace kůže, oděvní doplňky spadající do této třídy, šponovky, plážové oblečení, oblečení do deště, oblečení na tenis a golf, tepláky, blejzry, pláštěnky, kabátky, živůtky, smokiny a večerní oblečení, svetry, pulovry, paleta a ponča včetně kožešinových, teplákové soupravy, oblečení na spaní a domácí oblečení, spodky, bokovky (kalhoty), cvičební, baletní a sportovní trikoty, spodničky, kimona, kaftany, oblečení typu kabuki, harémové oblečení, kravaty, motýlky, přezůvky, obuv určená pro jízdu na snowboardech, podkolenky, turistické oděvy, pracovní oděvy spadající do této třídy, oděvní zboží z elastických tkanin, cyklistické oděvy, nátepníčky, sportovní čelenky, džínové oblečení pro děti i dospělé, boa (kožešinové límce), bryndáčky (ne z papíru), kamaše, kapuce, kostýmy (maškarní), košilová sedla, koupací pláště, pracovní pláště spadající do této třídy, límečky, livreje, manžety, noční kabátky, opasky, pásky ke kalhotám, pletené zboží (stávkové zboží), podpatěnky, podpatky, podrážky k obuvi, potítka, pytle na oděvy, snímatelné límce, šerpy, vybavičky pro novorozenáta (oděvy), zástěry, závoje, zimníky, nadměrné velikosti výrobků této třídy (oděvy, obuv, pokrývky hlavy); (26) textilní galanterie pro vyšívání, šicí jehly, krajky, lemování, spony na oděvy nebo na šaty, stehované obruby, zipy, stuhy, cedulky a značky na prádlo, krabice na šicí potřeby, ozdoby na oděvy, bambule, brože (textilní doplňky, nikoliv šperky), copy vlasové, čelenky, gummy do prádla, hříbky na látání, jehelníčky, jehlice, kalouny, kanýry, umělé kníry, korzetové kostice, knoflíky, kokardy, umělé květiny, náplety, náprstky, natačky, obruby (lemovací), lemovky, oděvní šňůrky, ozdobné odznaky (knoflíky), umělé ovoce, pajetky, čajové panenky (textilní poklopy na čajové konvice), paspulky, patentky, paruky, pštrosí pera a ptačí peří (oděvní doplňky), pikoty, prýmký, porta, přezky, přičesky z vlasů, textilní rozety, sítky do vlasů, sponky do vlasů, startovní čísla, stehované obruby, střapce, špendlíky, třásně, tkaničky do bot, tupé, umělé větve, spony na šle, vlásenky, volány, umělé vousy, vrkoče, ramenní vycpávky, výšivky, výztuže límců, lemovky na záclony, zdrhovadla, zipy, žinylka (prýmký a lemovky), galanterní výrobky z přírodních a umělých materiálů spadající do této třídy.

(730) **ASTRATEx s.r.o.**, Na Maninách 315/4, Praha 7, Holešovice, 17000, CZ

(740) **DANĚK & PARTNERS** Advokátní a patentová kancelář, Ing. Vilém Daněk Ph.D. LL.M., patentový zástupce, Vinohradská 403/17, Praha 2, Vinohrady, 12000

(210) **O-569915**

(220) 19.02.2021

(320) 19.02.2021

(511) 24, 25, 26

(540)

Braline

(510) (24) textilní ručníky, okenní záclony, lůžkoviny, ubrusy (s výjimkou papírových), látky, tkaniny a textilní výrobky v rámci této třídy, závěsy, prostírání, bytový textil, pokrývky, přehozy, potahy, povlaky na pokrývky, povlaky na polštáře, ložní prádlo, prošívání příkrývky prachové a péřové, příkrývky z dutého vlákna, barchet, brokát, cestovní příkrývky, damašek, drožet, držáky na záclony a závěsy z textilních materiálů, esparto, etamin (záclonovina), frýz, gáza jako tkanina, hedvábí, látkové kapesníky, jutové textilie, kanava na vyšívání a tapiserie, kartoun, textilní korouhve a praporec, koupelnové textilie (s výjimkou oblečení), krep, manšestr, povlaky na matrace, matracovina, moleskin, moskytiéry, potahy na nábytek z textilních materiálů, textilie pro obuv, hrubé ztužené plátno, voskované ubrusy, plědy, plst, textilní podšívky, pogumované textilie, polštářové ozdobné pokrývky, portiéry (závěsy), potahy na nábytek ze syntetických materiálů, potahy na postele, povlaky na sklápěcí kryty toalet, ochranné povlaky na polštáře, povlečení z papíru, prádlo pro domácnost, stolní prádlo, vyšívání prádlo, prapory, pytlovina, rajón, ramie (textilie), rubáše,

mycí rukavice, spací pytle, sprchové závěsy z textilu nebo umělé hmoty, stolní ubrusy látkové, sypkovina, taft, textilie na výrobu tapet, netkané textilie, žinylkové textilie, konopné tkaniny, tkaniny k textilnímu použití, tkaniny napodobující kůži, tkaniny pro čalouníky, tkaniny přílnavé za tepla, sisalové tkaniny, tkaniny ze skleněných vláken pro textilní užití, úplet, utěrky, utěrky na sklo, závěsy textilní nebo plastové, zefir, textilní značky, žerzej, hygienické žinky (textilní), textilní výrobky z přírodních a umělých materiálů spadající do této třídy; (25) dámské spodní prádlo, podprsanky, kalhotky, korzety, body (spodní prádlo), podvazky, punčochy, bodystocking (spodní prádlo), punčochové overaly (spodní prádlo), negligé včetně pletených a krajkových, kombiné, plavky, župany, košílky, podvazkové pásy, legíny, ponožky, punčocháče, bandeletky, trička, nátlčníky, ramínka k dámskému prádlu, pánské spodní prádlo, boxerky, trenýrky, slipy, stahovací prádlo, textilní výrobky spadající do této třídy (oděvy, obuv, pokrývky hlavy), oděvy včetně sportovních oděvů a oděvů pro volný čas, obuv včetně sportovní obuvi, pantofle, sandály, střevíce, pokrývky hlavy, kloboučnické zboží, zejména baret, cylindry, čapky, čepice, klobouky, textilní klobouky, punčochové zboží, rukavice včetně bez prstů, palcových a dámských dlouhých, rukávničky, konfekce, zejména svrchní oblečení, např. bundy, vesty, saka, fleecové (počesávané) oblečení, trepky, jamí, letní, podzimní a zimní oblečení dámské, pánské i dětské jako šaty krátké i dlouhé, košile, polokošile, bundokošile, obleky, halenky, kalhoty krátké i dlouhé, kabáty a pláště, šátky a šály, uniformy, kostýmy, kombinézy, dětské oblečení, elastické pletené zboží, kožichy, kožešiny (oděvy), oblečení z kůže a imitace kůže, oděvní doplňky spadající do této třídy, šponovky, plážové oblečení, oblečení do deště, oblečení na tenis a golf, tepláky, blejzry, pláštěnky, kabátky, živůtky, smokiny a večerní oblečení, svetry, pulovry, paleta a ponča včetně kožešinových, teplákové soupravy, oblečení na spaní a domácí oblečení, spodky, bokovky (kalhoty), cvičební, baletní a sportovní trikoty, spodničky, kimona, kaftany, oblečení typu kabuki, harémové oblečení, kravaty, motýlky, přezůvky, obuv určená pro jízdu na snowboardech, podkolenky, turistické oděvy, pracovní oděvy spadající do této třídy, oděvní zboží z elastických tkanin, cyklistické oděvy, nátepníčky, sportovní čelenky, džínové oblečení pro děti i dospělé, boa (kožešinové límce), bryndáčky (ne z papíru), kamaše, kapuce, kostýmy (maškarní), košilová sedla, koupací pláště, pracovní pláště spadající do této třídy, límečky, livreje, manžety, noční kabátky, opasky, pásky ke kalhotám, pletené zboží (stávkové zboží), podpatěnky, podpatky, podrážky k obuvi, potítka, pytle na oděvy, snímatelné límce, šerpy, vybavičky pro novorozenáta (oděvy), zástěry, závoje, zimníky, nadměrné velikosti výrobků této třídy (oděvy, obuv, pokrývky hlavy); (26) textilní galanterie pro vyšívání, šicí jehly, krajky, lemování, spony na oděvy nebo na šaty, stehované obruby, zipy, stuhy, cedulky a značky na prádlo, krabice na šicí potřeby, ozdoby na oděvy, bambule, brože (textilní doplňky, nikoliv šperky), copy vlasové, čelenky, gummy do prádla, hříbky na látání, jehelníčky, jehlice, kalouny, kanýry, umělé kníry, korzetové kostice, knoflíky, kokardy, umělé květiny, náplety, náprstky, natačky, obruby (lemovací), lemovky, oděvní šňůrky, ozdobné odznaky (knoflíky), umělé ovoce, pajetky, čajové panenky (textilní poklopy na čajové konvice), paspulky, patentky, paruky, pštrosí pera a ptačí peří (oděvní doplňky), pikoty, prýmký, porta, přezky, přičesky z vlasů, textilní rozety, sítky do vlasů, sponky do vlasů, startovní čísla, stehované obruby, střapce, špendlíky, třásně, tkaničky do bot, tupé, umělé větve, spony na šle, vlásenky, volány, umělé vousy, vrkoče, ramenní vycpávky, výšivky, výztuže límců, lemovky na záclony, zdrhovadla, zipy, žinylka (prýmký a lemovky), galanterní výrobky z přírodních a umělých materiálů spadající do této třídy.

(730) **ASTRATEx s.r.o.**, Na Maninách 315/4, Praha 7, Holešovice, 17000, CZ

(740) **DANĚK & PARTNERS** Advokátní a patentová kancelář, Ing. Vilém Daněk Ph.D. LL.M., patentový zástupce, Vinohradská 403/17, Praha 2, Vinohrady, 12000

(210) **O-569916**

(220) 19.02.2021

(320) 19.02.2021

(511) 24, 25, 26

(540)

Silhouette

(510) (24) textilní ručníky, okenní záclony, lůžkoviny, ubrusy (s výjimkou papírových), látky, tkaniny a textilní výrobky v rámci této třídy, závěsy, prostírání, bytový textil, pokrývky, přehozy, potahy, povlaky na pokrývky, povlaky na polštáře, ložní prádlo, prošívání příkrývky prachové a péřové, příkrývky z dutého vlákna, barchet, brokát, cestovní příkrývky, damašek, drožet, držáky na záclony a závěsy z textilních materiálů, esparto, etamin (záclonovina), frýz, gáza jako tkanina, hedvábí, látkové kapesníky, jutové

textilie, kanava na vyšívaní a tapiserie, kartoun, textilní korouhve a praporec, koupelnové textilie (s výjimkou oblečení), krep, manšestr, povlaky na matrace, matracovina, moleskin, moskytiéry, potahy na nábytek z textilních materiálů, textilie pro obuv, hrubé ztužené plátno, voskované ubrusy, plédy, plst, textilní podšívky, pogumované textilie, polštářové ozdobné pokrývky, portiéry (závěsy), potahy na nábytek ze syntetických materiálů, potahy na postele, povlaky na sklápěcí kryty toalet, ochranné povlaky na polštáře, povlečení z papíru, prádlo pro domácnost, stolní prádlo, vyšívané prádlo, prapory, pytlovina, rajón, ramie (textilie), rubáše, mycí rukavice, spací pytle, sprchové závěsy z textilu nebo umělé hmoty, stolní ubrusy látkové, sypkovina, taft, textilie na výrobu tapet, netkané textilie, žinylkové textilie, konopné tkaniny, tkaniny k textilnímu použití, tkaniny napodobující kůži, tkaniny pro čalouníky, tkaniny přilnavé za tepla, sisalové tkaniny, tkaniny ze skleněných vláken pro textilní užití, úplet, utěrky, utěrky na sklo, závěsy textilní nebo plastové, zefír, textilní značky, žerzej, hygienické žínky (textilní), textilní výrobky z přírodních a umělých materiálů spadající do této třídy; (25) dámské spodní prádlo, podprsenky, kalhotky, korzety, body (spodní prádlo), podvazky, punčochy, bodystocking (spodní prádlo), punčochové overaly (spodní prádlo), negligé včetně pletených a krajkových, kombiné, plavky, župany, košilky, podvazkové pásy, legíny, ponožky, punčocháče, bandeletky, trička, nátláčky, ramínka k dámskému prádlu, pánské spodní prádlo, boxerky, trenýrky, slipy, stahovací prádlo, textilní výrobky spadající do této třídy (oděvy, obuv, pokrývky hlavy), oděvy včetně sportovních oděvů a oděvů pro volný čas, obuv včetně sportovní obuvi, pantofle, sandály, střevíce, pokrývky hlavy, kloboučnické zboží, zejména barety, cylindry, čapky, čepice, klobouky, textilní klobouky, punčochové zboží, rukavice včetně bez prstů, palcových a dámských dlouhých, rukávniky, konfekce, zejména svrchní oblečení, např. bundy, vesty, saka, fleecové (počesávané) oblečení, trepky, jamí, letní, podzimní a zimní oblečení dámské, pánské i dětské jako šaty krátké i dlouhé, košile, polokošile, bundokošile, obleky, halenky, kalhoty krátké i dlouhé, kabáty a pláště, šátky a šály, uniformy, kostýmy, kombinézy, dětské oblečení, elastické pletené zboží, kožichy, kožešiny (oděvy), oblečení z kůže a imitace kůže, oděvní doplňky spadající do této třídy, šponovky, plážové oblečení, oblečení do deště, oblečení na tenis a golf, tepláky, blejzry, pláštěnky, kabátky, živůtky, smokiny a večerní oblečení, svetry, pulovry, paleta a ponča včetně kožešinových, teplákové soupravy, oblečení na spaní a domácí oblečení, spodky, bokovky (kalhoty), cvičební, baletní a sportovní trikoty, spodničky, kimona, kaftany, oblečení typu kabuki, harémové oblečení, kravaty, motýlky, přezůvky, obuv určená pro jízdu na snowboardech, podkolenky, turistické oděvy, pracovní oděvy spadající do této třídy, oděvnícké zboží z elastických tkanin, cyklistické oděvy, nátepníčky, sportovní čelenky, džínové oblečení pro děti i dospělé, boa (kožešinové límce), bryndáčky (ne z papíru), kamaše, kapuce, kostýmy (maškarní), košilová sedla, koupací pláště, pracovní pláště spadající do této třídy, límečky, livreje, manžety, noční kabátky, opasky, pásky ke kalhotám, pletené zboží (stávkové zboží), podpatěnky, podpatky, podrážky k obuvi, potítka, pytle na oděvy, snímatelné límce, šerpy, výbavičky pro novorozeňata (oděvy), zástěry, závoje, zimníky, nadměrné velikosti výrobků této třídy (oděvy, obuv, pokrývky hlavy); (26) textilní galanterie pro vyšívaní, šicí jehly, krajky, lemování, spony na oděvy nebo na šaty, stehované obruby, zipy, stuhy, cedulky a značky na prádlo, krabice na šicí potřeby, ozdoby na oděvy, bambule, brože (textilní doplňky, nikoliv šperky), copy vlasové, čelenky, gumy do prádla, hříbky na látání, jehelníčky, jehlice, kalouny, kanýry, umělé kníry, korzetové kostice, knoflíky, kokardy, umělé květiny, náplety, náprstky, natáčky, obruby (lemovací), lemovky, oděvní šňůrky, ozdobné odznaky (knoflíky), umělé ovoce, pajetky, čajové panenky (textilní poklopy na čajové konvice), paspuly, patentky, paruky, pštrosí pera a ptačí peří (oděvní doplňky), pikoty, prýmky, porta, přezky, přičesky z vlasů, textilní rozety, sítky do vlasů, sponky do vlasů, startovní čísla, stehované obruby, štrápe, špendlíky, trásně, tkaničky do bot, tupé, umělé věnce, spony na šle, vlásenky, volány, umělé vousy, vrkoče, ramenní vycpávky, výšivky, výztuže límců, lemovky na záclony, zdrhovadla, zipy, žinylka (prýmky a lemovky), galanterní výrobky z přírodních a umělých materiálů spadající do této třídy.

- (730) **ASTRATEx s.r.o.**, Na Maninách 315/4, Praha 7, Holešovice, 17000, CZ
(740) **DANĚK & PARTNERS** Advokátní a patentová kancelář, Ing. Vilém Daněk Ph.D., LL.M., patentový zástupce, Vinohradská 403/17, Praha 2, Vinohrady, 12000

- (210) **O-569917**
(220) 19.02.2021
(320) 19.02.2021
(511) 30, 43
(540)



- (510) (30) káva, čaj, kakao a náhrázky kávy, chléb, pečivo a cukrovinky, čokoláda, zmrzliny, sorbety a jiné produkty určené ke konzumaci v mraženém stavu, cukr, med, melasa; (43) služby zajišťující stravování a nápoje.
(730) **Zahradnictví Libeznice s.r.o.**, Mělnická 424, Libeznice, 25065, CZ
(740) Advokátní kancelář Belha, Vacík & spol., s.r.o., Mgr. David Belha, náměstí Jiřího z Poděbrad 1382/2, Praha 2, Vinohrady, 12000

- (210) **O-569918**
(220) 19.02.2021
(320) 19.02.2021
(511) 1, 31, 44
(540)



- (510) (1) chemické látky pro použití v zemědělství, zahradnictví a lesnictví; (31) surové a nezpracované zemědělské, akvakulturní, zahradnické a lesní produkty, zrna a semena surová nebo nezpracovaná, čerstvé ovoce a zelenina, čerstvé bylinky, přírodní rostliny a květiny, cibule a hlízy, sazenice a semena pro pěstování rostlin; (44) zahradnické a lesnické služby.
(730) **Zahradnictví Libeznice s.r.o.**, Mělnická 424, Libeznice, 25065, CZ
(740) Advokátní kancelář Belha, Vacík & spol., s.r.o., Mgr. David Belha, náměstí Jiřího z Poděbrad 1382/2, Praha 2, Vinohrady, 12000

- (210) **O-569938**
(220) 19.02.2021
(320) 19.02.2021
(511) 41, 43, 45
(540)

Svatba s příběhem

- (510) (41) organizování zábavy na svatebních oslavách, organizace zábavních aktivit, organizování slavnostních společenských akcí, služby zábavní agentury, organizování a plánování recepce, fotografování, plánování večírků, plánování večírků [zábava], konzultace v oblasti plánování večírků, plánování a organizace večírků [zábava], akademie (vzdělávání), akademie [vzdělávání], pořádání a vedení workshopů [školení], pořádání a vedení workshopů (školení), pořádání konferencí, pořádání seminářů, pořádání přednášek, pořádání soutěží, pořádání plesů, pořádání představení, pořádání her, pořádání koncertů, školení o společenském vystupování, taneční akce, rezervace míst na akce, organizace živých představení, organizace tanečních akcí, organizace kulturních představení; (43) pořádání

svatebních recepcí (místo konání), pořádání svatebních recepcí (potraviny a nápoje), pořádání banketů, pronájem místností na společenské akce; (45) svatební agentury, plánování a zařizování svatebních obřadů, plánování a zajišťování svatebních obřadů, pronájem svatebních baldachýnů, vedení seznamů svatebních darů k výběru třetími osobami, služby svatebních kaplí, eskortní agentury (společenské), půjčování společenských oděvů, zprostředkování sňatků, půjčování oděvů, poskytování informací týkajících se služeb půjčování oděvů.

(730) **Kaftanová Kateřina**, Bartoškova 1411/22, Praha 4, Nusle, 14000, CZ

(210) **O-569960**

(220) 20.02.2021

(320) 20.02.2021

(511) 16, 21, 33

(540)

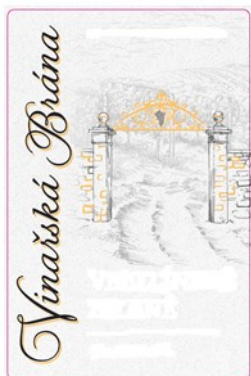

(510) (16) časopisy, tiskoviny, periodika, knihy, knihařské výrobky, fotografie, pohlednice, plakáty, papírnické zboží, etikety z papíru, obaly z papíru a z plastů, papírové a plastové obaly a přebaly na víno a lihoviny spadající do této třídy, štítky na láhve (viněty) s výjimkou textilních; (21) skleněné obaly, poháry a pohárky na vína, lihoviny a míchané alkoholické nápoje s výjimkou piva; (33) alkoholické nápoje s výjimkou vína, lihoviny, míchané alkoholické nápoje.

(591) Barevná

(730) **BZENEC SEKT a.s.**, Potoční 1630, Bzenec, 69685, CZ

(740) Ing. Zdeněk Kučera, Dlouhá 207 (P.O.Box 92), Slušovice, 76315

(210) **O-569992**

(220) 22.02.2021

(320) 22.02.2021

(511) 16, 29

(540)



BILTONG PREMIUM
BORN IN AFRICA - MADE IN CZECH

(510) (16) pytle a balicí a obalové materiály a materiály pro skladování z papíru, lepenky nebo z plastů, filtrační materiál z papíru, filtrační materiály z papíru, lepidla pro kancelářské potřeby nebo pro domácnost, dekorační materiály a materiály pro umělce, papír a lepenka, papírové filtrační materiály, tiskárenské výrobky, papírnické zboží a vzdělávací potřeby (s výjimkou přístrojů), umělecké předměty a figuríny z papíru a lepenky a architektonické modely; (29) maso a masné výrobky, pikantní svačinky z potravin spadajících do této třídy, jedlé oleje a tuky, střívka na uzeniny, přírodní a umělá, oleje a tuky, polévky a vývary, masové výtažky, ptačí

vejce a vaječné výrobky, ryby neživé, mořské plody a měkkýši neživí, upravený hmyz a larvy.

(730) **Biltong s.r.o.**, Holečkova 802/91, Praha 5, Košíře, 15000, CZ

(740) JUDr. Viktor Rossmann, Senovážné náměstí 1464/6, Praha 1, Nové Město, 11000

(210) **O-569993**

(220) 22.02.2021

(320) 22.02.2021

(511) 16, 29

(540)



(510) (16) pytle a balicí a obalové materiály a materiály pro skladování z papíru, lepenky nebo z plastů, filtrační materiál z papíru, filtrační materiály z papíru, lepidla pro kancelářské potřeby nebo pro domácnost, dekorační materiály a materiály pro umělce, papír a lepenka, papírové filtrační materiály, tiskárenské výrobky, papírnické zboží a vzdělávací potřeby (s výjimkou přístrojů), umělecké předměty a figuríny z papíru a lepenky a architektonické modely; (29) maso a masné výrobky, pikantní svačinky z potravin spadajících do této třídy, jedlé oleje a tuky, střívka na uzeniny, přírodní a umělá, oleje a tuky, polévky a vývary, masové výtažky, ptačí vejce a vaječné výrobky, ryby neživé, mořské plody a měkkýši neživí, upravený hmyz a larvy.

(730) **Biltong s.r.o.**, Holečkova 802/91, Praha 5, Košíře, 15000, CZ

(740) JUDr. Viktor Rossmann, Senovážné náměstí 1464/6, Praha 1, Nové Město, 11000

(210) **O-570016**

(220) 23.02.2021

(320) 23.02.2021

(511) 11, 21

(540)

kolimax

(510) (11) grily a vařiče zařazené v této třídě; (21) kuchyňské nádobí a kuchyňské náčiní zařazené v této třídě.

(730) **KOLIMAX spol. s r.o.**, Míru 156, Javorník, 79070, CZ

(740) JUDr. Aleš Zábrš, advokát, Na Beránce 57/2, Praha 6, Dejvice, 16000

(210) **O-570080**
(220) 25.02.2021
(320) 25.02.2021
(511) 25
(540)



(510) (25) oděvy, obuv, kloboučnické zboží, kšiltovky, čepice.
(730) **WY Company s.r.o.**, Ke škole 1389, Mníšek pod Brdy, 25210, CZ
(740) Halaxová & Halaxová TETRAPAT, Mgr. Eva Halaxová, Jinonická 804/80, Praha 5, Košíře, 15800

(210) **O-570126**
(220) 26.02.2021
(320) 26.02.2021
(511) 20, 35
(540)

TEMPUR

(510) (20) matrace, čalounění sedadel, polštáře, postelové konstrukce, podstavce, nastavitelná dna, ochranné povlaky na matrace, podušky na židle, pohovky, spací pohovky, nábytek, domácí nábytek, záhlaví postelí, nožní čela postelí, podnožky; (35) maloobchodní služby zaměřené na postele, matrace, polštáře, postelové konstrukce, podstavce, nastavitelná dna, ochranné povlaky na matrace, podušky na židle, pohovky, spací pohovky, nábytek, domácí nábytek, záhlaví postelí, nožní čela postelí, podnožky.
(730) **Dan-Foam ApS**, Holmelund 43, 5560 Aarup, DK
(740) Rott, Růžička & Guttman a spol., Vyskočilova 1566, Praha 4, Michle, 14000

(210) **O-570127**
(220) 26.02.2021
(320) 26.02.2021
(511) 5, 31
(540)

PREMIN

(510) (5) proteinové a vitamínové doplňky pro zvířata, krmné stimulanty pro zvířata, léčivé přísady do krmiva pro zvířata, léčivé doplňky do krmiv pro zvířata; (31) krmiva pro zvířata, krmiva pro zemědělská zvířata, krmiva pro domácí zvířata, směsná krmiva pro zvířata, krmné výrobky pro zvířata, krmné směsi na výkrm hospodářských zvířat, přísady do krmiva pro dobytek, pro neléčebné účely, výživové přísady do krmiva pro hospodářská zvířata, aromatické přísady do zvířecího krmiva (neléčivé), nutriční přísady do krmiva pro zvířata, nikoliv pro léčebné účely, přísady do krmiva pro zvířata, pro neléčebné účely, proteinové přípravky ve tekuté formě jako krmiva pro zvířecí spotřebu, konzervovaná krmiva tvořená masem pro mladá zvířata, rýžové otruby [krmiva pro zvířata], bílkovinná krmiva pro zvířecí spotřebu, krmiva pro zvířata obsahující fosfor, proteinové přípravky ve formě roztoků pro použití jako krmiva pro zvířecí spotřebu, škrobová drť [krmiva pro zvířata], zvířecí krmiva sestávající ze sojových výrobků, zvířecí krmiva obsahující seno, hotová krmiva vyrobená z obilnin pro zvířecí spotřebu, zvířecí krmiva odvozená z rostlinné látky, zvířecí krmiva ve formě pelet, krmiva suchá pro zvířata, vápno do krmiva pro zvířata.
(730) **VVS Verměřovice s.r.o.**, č. p. 225, Verměřovice, 56152, CZ
(740) BOHEMIA PATENT, Ing. Jana Vandělková, Petřská 1136/12, Praha 1, Nové Město, 11000

(210) **O-570134**
(220) 26.02.2021
(320) 26.02.2021
(511) 30, 35
(540)

Křišťálová lízátka z Pošumaví

(510) (30) cukrovinky, sladkosti, lízátka, bonbóny, jedlý papír, jedlý rýžový papír, čokoláda; (35) maloobchodní služby v oblasti cukrovinek.
(730) **Lahovcová Iveta**, č. p. 18, Žárovná, 38301, CZ
(740) PatentCentrum Sedlák & Partners s.r.o., Okružní 2824, České Budějovice, České Budějovice 3, 37001

(210) **O-570136**
(220) 26.02.2021
(320) 26.02.2021
(511) 10, 25, 35
(540)



(510) (10) obuv ortopedická, oděvy, pokrývky hlavy a obuv, ortézy a podpěry pro lékařské účely, oděvy, pokrývky hlavy a obuv pro zdravotnické pracovníky a pacienty, ortopedické vložky do obuvi, prstové vložky do obuvi (ortopedické), sportovní obuv pro účely léčebné rehabilitace, sportovní ortopedická obuv, stélky do obuvi, vložky do obuvi (ortopedické), elastické ponožky k lékařskému použití, kompresní ponožky do letadla, kompresní ponožky jako prevence proti hluboké žilní tromboze, kompresní ponožky pro léčebné nebo terapeutické účely, ponožky pro diabetiky, protetické ponožky na končetiny, elastické punčochy pro chirurgické účely, elastické punčochy pro lékařské účely, kalibrované kompresní punčochové zboží, kompresní punčochy, kompresní punčochové kalhoty, ortopedické punčochové zboží, lékařské punčochy, punčochy k terapeutickým účelům, stahovací punčochy; (25) části oděvů, obuvi a pokrývek hlavy, obuv, pokrývky hlavy, pánská obuv, obuv pro děti, dámská obuv, dětská obuv a obuvní doplňky, domácí obuv, návleky na obuv, nikoliv pro lékařské účely, obuv do deště, obuv do sněhu, obuv na lyžování, obuv plážová, obuv pro řidiče, obuv pro společenský tanec, obuv pro volný čas, obuv sportovní, pletená kojenecká obuv, podpatky k obuvi, pracovní obuv, protiskluzné pomůcky na obuv, turistická obuv, vycházková obuv, ponožkové papuče, ponožky, ponožky na spaní, ponožky pohlcující pot, ponožky pro kojení a batolata, ponožky zabraňující pocení, protiskluzové ponožky, prstové ponožky, sportovní ponožky, podvazky na punčochy, punčocháče, punčochové kalhoty, punčochové ponožky, punčochové zboží, punčochy, punčochy (sající pot), punčochy pro tanečníky a gymnasty, sportovní punčochy, vlněné punčochy, vložky do bot pro jiné než ortopedické účely; (35) maloobchodní prodej obuvi (včetně ortopedické a zdravotní), punčochového zboží (včetně ortopedického a zdravotního), přípravků pro péči o nohy a chodidla a přípravků na péči o obuv, maloobchodní prodej obuvi (včetně ortopedické a zdravotní), punčochového zboží (včetně ortopedického a zdravotního), přípravků pro péči o nohy a chodidla a přípravků na péči o obuv, velkoobchodní prodej obuvi (včetně ortopedické a zdravotní), punčochového zboží (včetně ortopedického a zdravotního), přípravků pro péči o nohy a chodidla a přípravků na péči o obuv, velkoobchodní prodej obuvi (včetně ortopedické a zdravotní), punčochového zboží (včetně ortopedického a zdravotního), přípravků pro péči o nohy a chodidla a přípravků na péči o obuv, velkoobchodní prodej obuvi (včetně ortopedické a zdravotní), punčochového zboží (včetně ortopedického a zdravotního), přípravků pro péči o nohy a chodidla a přípravků na péči o obuv, služby domácího vyzkoušení umožňující zákazníkům vyzkoušet obuv a jiné zboží před výběrem a nákupem.
(730) **AZA Import s.r.o.**, Pod Hradem 406/30, Plzeň, Hradiště, 32600, CZ

(740) Chytilová & spol., patentová kancelář, s.r.o., Nad spádem 641/20, Praha 4, Podolí, 14700

(210) **O-570137**
(220) 26.02.2021
(320) 26.02.2021
(511) 25, 35, 41, 42
(540)

beata paradise

(510) (25) oděvy, prádlo, klobouky, boty, módní doplňky - v rámci této třídy; (35) inzertní, reklamní a propagační činnost, pořádání módních přehlídek pro reklamní a obchodní účely; (41) organizování a pořádání společenských, kulturních, sportovních a vzdělávacích akcí, organizování a pořádání soutěží; (42) oděvní návrhářství.

(730) **Rajská Beata Mgr.**, č. p. 535, Hamry nad Sázavou, 59101, CZ

(740) NEOLEGAL - advokátní a patentová kancelář, Ing. Jaroslav Novotný, Římská 2135/45, Praha 2, Vinohrady, 12000

(210) **O-570138**
(220) 26.02.2021
(320) 26.02.2021
(511) 29, 30, 35, 39
(540)



(510) (29) zpracovaná zelenina, zpracované ovoce, houby a zelenina, ořechy a luštěniny, želé, džemy, kompoty, ovocné a zeleninové pomazánky, hotová jídla obsahující převážně zeleninu, hotová zeleninová jídla, hotové saláty (zeleninové, ovocné), hotové zeleninové výrobky, koncentrovaná zeleninová šťáva jako potravina, konzervy zeleninové, mléčné výrobky a jejich náhražky, masové náhražky na bázi zeleniny, maso a masné výrobky, mražená hotová jídla obsahující převážně zeleninu, mražená zelenina, nakládaná zelenina, pochutiny na bázi zeleniny, polévky a vývary, masové výtažky, předkrmové saláty (antipasti); (30) pizza, čerstvá pizza, nepečená pizza, mražená pizza, pizza korpusy, bezlepková pizza, calzone (plněná pizza), bezlepkové pekárenské výrobky, čaj, chléb a pečivo, čerstvé těstoviny, hotové těstoviny, hotová pizzová jídla, hotová jídla na bázi těstovin, káva, čaj, kakao a jejich náhražky, konzervované pizzy, konzervované těstoviny, lasagne, led, zmrzliny, mražené jogurty a sorbety, masové koláče, mražené pečivo plněné masem a zeleninou, moučníky, zákusky, dorty a sušenky, ochucené omáčky, čatni a pasty, omáčka na pizzu, omáčka na špagety, pizzy [hotové], pečivo s náplní, pečivo obsahující zeleninu a maso, sendviče, sušené a čerstvé těstoviny, nudle a knedlíky, sýrové koláče, veganské dorty, zeleninové koláče, veganský chléb, veganské pečivo a veganské cukrovinky, veganské dorty, veganské omáčky (chuťové přísady), veganská hotová jídla, veganská pizza, veganské koláče, veganská těstovinová jídla, vegetariánská pizza, vegetariánský chléb, vegetariánské pečivo a vegetariánské cukrovinky, vegetariánské dorty, vegetariánské omáčky (chuťové přísady), vegetariánská hotová jídla, vegetariánské koláče, vegetariánská těstovinová jídla; (35) maloobchod, velkoobchod a internetový obchod s výrobky uvedenými ve třídách 29, 30 výše v tomto seznamu; (39) dodání potravin do domu, dodávání potravin a nápojů připravených ke konzumaci, skladování potravin, balení potravin, chladiřská přeprava potravin, skladování mražených potravin ve skladech, rozvoz zboží, donáška pizzy, služby v oblasti donášky potravin.

(591) Barevná

(730) **Food Natura s.r.o.**, Kaprova 42/14, Praha 1, Staré Město, 11000, CZ

(740) Chytilová & spol., patentová kancelář, s.r.o., Nad spádem 641/20, Praha 4, Podolí, 14700

(210) **O-570148**
(220) 26.02.2021
(320) 26.02.2021
(511) 16, 32, 33, 41, 43
(540)

Příroda
vinařství

(510) (16) papír a výrobky z papíru a to papírové tašky, papírové dárkové tašky na víno, papírové nebo lepenkové krabice, papírové nebo lepenkové krabice na víno, papírové podtácky, papírové dárkové krabice, papírové dárkové krabice na víno, papírové sáčky a pytle, papírové jmenovky, tiskoviny a polygrafické výrobky, například publikace, tiskoviny periodické i neperiodické, tiskopisy, prospekty, katalogy, informační brožury a letáky, plakáty, etikety a viněty, fotografie, reklamní a propagační materiály papírové, obaly patřící do této třídy, zejména obaly na lahve lepenkové a papírové, obaly z plastů a papíru, fólie z umělých hmot na balení, kancelářské potřeby kromě nábytku, psací potřeby; (32) nealkoholické nápoje, šumivé nápoje, vinné mošty nealkoholické, nápoje na bázi moštů, hroznová šťáva, výtažky z vinných moštů, minerální vody, piva; (33) alkoholické nápoje s výjimkou piva, lihoviny, likéry, destilované nápoje, vína všeho druhu, sekty, alkoholické výtažky, extrakty a esence z ovoce a hroznů, mošty s alkoholem, koktejly s alkoholem, vinné, ovocné, bylinné a obilné destiláty; (41) výchova, vzdělávání, organizování odborných kurzů, školení, sportovních a kulturních akcí, organizování živých představení a vystoupení, služby pro oddech a rekreaci, organizování pěší turistiky a cykloturistiky, provozování letních a zimních sportovních areálů a areálů pro bowling a squash, půjčování sportovních zařízení, potřeb a vybavení, služby, jejichž základním cílem je zábava, pobavení nebo rekreace osob; (43) služby zajišťující stravování a nápoje, provozování hostinských a restauračních zařízení a činností, provozování penzionů, hotelů, hostelů, motelů, motorestů a jiných zařízení poskytujících dočasné ubytování, restaurace, bary, snack bary, noční kluby (poskytování jídla), kavárny, vinárny, provozování pohostinských služeb ve vinných sklepech a vintotékách, ochutnávky vín, bufety, služby rychlého občerstvení, catering, provoz automatů pro občerstvení, poskytování gastronomických služeb, zprostředkovatelská činnost v oblasti gastronomie v rámci služeb hotelů, restaurací a pivnic, příprava a zhotovování jídel a výrobků teplé a studené kuchyně, provozování gril-baru, pronajímání společenských a jednacích místností a salónků, ubytovací a hotelové služby, půjčování restauračního zařízení, pořádání gastronomických ochutnávek v rámci této třídy, zajištění stravování při společenských a kulturních akcích, organizování recepcí a koktejlů, zásobování hotelů, restaurací a provozoven potravinářskými výrobky a nápoji v rámci této třídy, zprostředkování a rezervace ubytování a stravování, zprostředkování a rezervace ubytování a stravování prostřednictvím sítě internet, poradenství v oboru gastronomie v rámci této třídy.

(730) **Konečný Šimon**, Včelín 769, Čejkovice, 69615, CZ

(740) INPARTNERS GROUP, Ing. Leopold Dadej, patentový zástupce, Na Valtické 339/6, Břeclav, Charvátská Nová Ves, 69141

(210) **O-570153**
(220) 01.03.2021
(320) 01.03.2021
(511) 24, 25, 26
(540)

MADLOVE BODY

(510) (24) tkaniny a textilní výrobky, které nejsou uvedeny v jiných třídách, ložní pokrývky a ubrusy; (25) oděvy, obuv; (26) krajky a výšivky, stuhy a tkaničky, knoflíky, háčky a očka, pouška – galanterie, špendlíky a jehly.
(730) **Mádl Pavel**, Na pomezí 1333/38, Praha 5, Košíře, 15000, CZ
(740) JUDr. Filip Winter, advokát, Hanusova 1537/3a, Praha 4, Michle, 14000

(210) **O-570154**
(220) 01.03.2021
(320) 01.03.2021
(511) 24, 25, 26
(540)

MAD
LOVE
BODY

(510) (24) tkaniny a textilní výrobky, které nejsou uvedeny v jiných třídách, ložní pokrývky a ubrusy; (25) oděvy, obuv; (26) krajky a výšivky, stuhy a tkaničky, knoflíky, háčky a očka, poutka – galanterie, špendlíky a jehly.
(730) **Mádl Pavel**, Na pomezí 1333/38, Praha 5, Košíře, 15000, CZ
(740) JUDr. Filip Winter, advokát, Hanusova 1537/3a, Praha 4, Michle, 14000

(210) **O-570155**
(220) 01.03.2021
(320) 01.03.2021
(511) 24, 25, 26
(540)



(510) (24) tkaniny a textilní výrobky, které nejsou uvedeny v jiných třídách, ložní pokrývky a ubrusy; (25) oděvy, obuv; (26) krajky a výšivky, stuhy a tkaničky, knoflíky, háčky a očka, poutka – galanterie, špendlíky a jehly.
(730) **Mádl Pavel**, Na pomezí 1333/38, Praha 5, Košíře, 15000, CZ
(740) JUDr. Filip Winter, advokát, Hanusova 1537/3a, Praha 4, Michle, 14000

(210) **O-570221**
(220) 02.03.2021
(320) 02.03.2021
(511) 1
(540)

STIMGUARD pH

(510) (1) hnojiva a chemické výrobky pro zemědělství, zahradnictví a lesnictví, hnojiva pro zemědělství, hnojiva pro půdu, listové hnojivo na zemědělské plodiny v období rychlého růstu, stimulatory růstu (k jiným než lékařským nebo veterinárním účelům), přípravky k regulaci růstu rostlin, směsi chemikálií a přírodních materiálů k použití jako zemědělská hnojiva, umělá hnojiva.
(730) **AGRA GROUP a.s.**, Tovární 201, Střelské Hoštice, 38715, CZ
(740) **HARBER IP s.r.o.**, Dukelských hrdinů 567/52, Praha 7, Holešovice, 17000

(210) **O-570223**
(220) 02.03.2021
(320) 02.03.2021
(511) 35, 36, 45
(540)

Bechter

(510) (35) reklamní, marketingové a propagační služby, spojování on-line reklamní sítě pro připojení inzerentů na webové stránky; (36) získávání finančních prostředků a finanční sponzorování, charitativní sbírky, organizování charitativních sbírek; (45) poskytování oděvů potřebným osobám [dobročinné služby].
(730) **Bechter s.r.o.**, Záměstní 1155/27, Ostrava, Slezská Ostrava, 71000, CZ

(210) **O-570225**
(220) 02.03.2021
(320) 02.03.2021
(511) 25
(540)

pejskonožky

(510) (25) ponožky, ponožky a punčochy, spodní a noční prádlo, ponožky na spaní, části oděvů, obuvi a pokrývek hlavy.
(730) **Dogology s.r.o.**, Horáčkova 1213/21, Praha 4, Krč, 14000, CZ

(210) **O-570228**
(220) 02.03.2021
(320) 02.03.2021
(511) 16, 41
(540)



(510) (16) učebnice, vzdělávací publikace, tištěné vzdělávací materiály, tištěné příručky výukových aktivit; (41) vzdělávací služby v oblasti výuky cizích jazyků, jazykové vzdělávání, výukové služby zaměřené na komunikační dovednosti, vzdělávací služby pro předávání metod výuky jazyků, vzdělávací služby, konzultace ohledně vzdělávání, poskytování vzdělávacích kurzů, workshopy ke vzdělávacím účelům, zajišťování on-line vzdělávacích kurzů, koučink, vedení kurzů, korespondenční kurzy, vzdělávací služby ve formě personalizovaného vzdělávání, vydávání vzdělávacích materiálů, tvorba vzdělávacích materiálů, šíření vzdělávacích materiálů, publikování multimediálních materiálů on-line, vydávání materiálů přístupných z databázi nebo z internetu.

(591) Barevná
(730) **Mindset Mentors s.r.o.**, Libeň 10, Libeň, 25241, CZ
(740) **AK Jan Bárta s.r.o.**, advokátní kancelář, JUDr. Jan Bárta, advokát, Kaprova 42/14, Praha 1, Staré Město, 11000

(210) **O-570273**
(220) 04.03.2021
(320) 04.03.2021
(511) 9, 36, 42
(540)

Advanto

(510) (9) počítačové programy, počítačový software, počítačové softwarové aplikace, ke stažení; (36) bankovníctví a finanční služby, poradenství v oblasti bankovníctví, peněžnictví; (42) služby v oblasti informačních technologií, software jako služba [SaaS], tvorba software (počítačových programů), počítačové programování, cloud computing.
(730) **Advanto Group s.r.o.**, Běhounská 18/5, Brno, Brno-město, 60200, CZ
(740) **Law & Tech**, advokátní kancelář, Rooseveltova 809/22, 01001 Košice, sk

(210) **O-570275**

(220) 04.03.2021

(320) 04.03.2021

(511) 3, 5

(540)

A-medic

(510) (3) kosmetické přípravky, parfumerie, přípravky pro osobní hygienu, přírodní kosmetika; (5) lokální gely pro léčebné a terapeutické účely, doplňky výživy, léčebné potravinové doplňky, antibakteriální přípravky.

(730) **Pantůček Jiří MVDr.**, Vodova 1367/40, Brno, Královo Pole, 61200, CZ

(740) Ing. Libor Markes, Grohova 145/54, Brno, Veveří, 60200

(210) **O-570281**

(220) 05.03.2021

(320) 05.03.2021

(511) 17, 19, 37

(540)

PUR-IZOLACE ALBEDO

(510) (17) tepelné, vodotěsné, těsnicí a hlukové izolace, izolační polyuretanová pěna, izolace pro stavebnictví, v chemickém a potravinářském průmyslu, izolace plochých střech, kolmých stěn a podhledů, izolace potrubí, dvouplášťových nádrží, chladicích boxů, panelů, těsnění pro potrubí; (19) kovové stavby a konstrukce, nekovové stavební materiály spadající do této třídy; (37) provádění izolování střech, montáž, úpravy, údržba a opravy, zprostředkování služeb v oblastech uvedených v této třídě.

(730) **PUR-IZOLACE s.r.o.**, Nádražní 660/27, Litoměřice, Předměstí, 41201, CZ

(740) PROPATENT, Ing. Vlasta Sedláčková, Pod Pekařkou 107/1, Praha 4, Podolí, 14700

(210) **O-570284**

(220) 05.03.2021

(320) 05.03.2021

(511) 41

(540)

Clockwork Animals

(510) (41) hudební produkce, psaní a skládání písní, psaní textů.

(730) **Bellovičová Martina Mgr.BcA.**, Střední 395/11, Brno, 60200, CZ

(210) **O-570286**

(220) 05.03.2021

(320) 05.03.2021

(511) 35, 36, 41

(540)



(510) (35) zprostředkování obchodů pro třetí strany, obchodní zprostředkovatelské služby týkající se propojování potenciálních soukromých investorů s podnikateli, kteří potřebují financování, zprostředkování reklamních smluv a smluv o propagaci pro třetí strany, reklamní a marketingové služby, marketingové analýzy a průzkumy, finanční marketing, konzultační a poradenské služby a pomoc v oblasti reklamní, marketingové a propagační činnosti; (36) finanční a investiční služby, služby v oblasti makléřství a obchodování s cennými papíry, zprostředkování finančních služeb, služby týkající se poskytování půjček a úvěrů, pojišťovací služby, investiční poradenství, zprostředkování pojištění, úvěrové poradenství a služby zprostředkování úvěrů, poradenství v oblasti finančního plánování a investic, finanční poradenství a poradenství v oblasti pojišťovnictví, online obchodování s měnami v reálném čase, poskytování daňového poradenství (nikoliv účetnictví), finanční poradenství v energetickém sektoru, makléřství v oblasti drahých kovů, služby on-line finančních transakcí, finanční analytické služby; (41) poskytování výukových kurzů ve finančnictví, organizování a vedení seminářů, vzdělávací kurzy týkající se pojištění, vzdělávací poradenské služby v oblasti účetnictví.

(591) Barevná

(730) **Ráliš Pavel Ing., MBA**, Mokošínská 907/16, Praha 9, Vinohř, 19017, CZ

(740) Mgr. David Müller, Filipova 2016/6, Praha 4, Chodov, 14800

(210) **O-570291**

(220) 05.03.2021

(320) 05.03.2021

(511) 1, 5, 35

(540)

ABIFIDOL 100

(510) (1) biologické přípravky pro průmyslové a vědecké použití, bakteriální látky pro vědecké použití, bakteriální látky pro průmyslové použití, bakteriální kultury jako přísady do potravin, bakterie (jiné než pro léčebné nebo veterinární účely), probiotické bakteriální preparáty (jiné než pro lékařské účely), kultury mikroorganismů, jiné než pro lékařské a veterinární použití, mléčné kvasinky (bakteriální přípravky) používané při výrobě potravin, laktóza (surovina), lactobacillus určený pro použití při výrobě potravin; (5) doplňky stravy pro neléčebné účely, výživové doplňky, farmaceutické přípravky, bakteriální přípravky pro lékařské a veterinární účely, probiotické bakteriální preparáty pro lékařské použití, probiotické bakteriální preparáty pro veterinární použití, dietetické potraviny pro léčebné účely, chemické výrobky pro farmaceutické účely, laktóza pro farmaceutické účely; (35) marketing, reklama a propagace, řízení obchodní činnosti.

(730) **MAYLINE INVESTMENT CORPORATION LIMITED, s.r.o.**, Bilkova 855/19, Praha 1, Staré Město, 11000, CZ

(740) JUDr. Tomáš Lejček MBA, Slezská 169/10, Praha 2, 12000

(210) **O-570292**

(220) 05.03.2021

(320) 05.03.2021

(511) 1, 5, 35

(540)

ABIFIDOL 100 LAKTO

(510) (1) biologické přípravky pro průmyslové a vědecké použití, bakteriální látky pro vědecké použití, bakteriální látky pro průmyslové použití, bakteriální kultury jako přísady do potravin, bakterie (jiné než pro léčebné nebo veterinární účely), probiotické bakteriální preparáty (jiné než pro lékařské účely), kultury mikroorganismů, jiné než pro lékařské a veterinární použití, mléčné kvasinky (bakteriální přípravky) používané při výrobě potravin, laktóza (surovina), lactobacillus určený pro použití při výrobě potravin; (5) doplňky stravy pro neléčebné účely, výživové doplňky, farmaceutické přípravky, bakteriální přípravky pro lékařské a veterinární účely, probiotické bakteriální preparáty pro lékařské použití, probiotické bakteriální preparáty pro veterinární použití, dietetické potraviny pro léčebné účely, chemické výrobky pro farmaceutické účely, laktóza pro farmaceutické účely; (35) marketing, reklama a propagace, řízení obchodní činnosti.

(730) **MAYLINE INVESTMENT CORPORATION LIMITED, s.r.o.**, Bilkova 855/19, Praha 1, Staré Město, 11000, CZ

(740) JUDr. Tomáš Lejček MBA, Slezská 169/10, Praha 2, 12000

(210) **O-570294**

(220) 05.03.2021

(320) 05.03.2021

(511) 7, 11, 40

(540)



(510) (7) kalová čerpadla, odkalovací ventily jako části strojů, škrabací stroje (skrejpry) na odstraňování kalu, odkalovací kohouty (ventily) jako části strojů, rozprašovače odpadních vod, stroje pro zpracování odpadní vody, filtrační stroje používané při manipulaci s odpadní vodou, stroje na třídění odpadu, stroje na přepravu odpadního materiálu, přístroje a zařízení určené k lisování odpadů, drtiče odpadu (potravinového), stroje na odstraňování

tekutého odpadu; (11) nádrže na úpravu odpadní vody, zařízení na úpravu odpadních vod, filtry na odpadní vodu, přístroje na čištění odpadních vod, čisticí zařízení na odpadový materiál, průmyslová zařízení na filtrování kapalin, zařízení na čištění vody; (40) zpracování odpadních vod, zpracování toxických kalů, čištění průmyslových odpadních vod, úprava půdy, odpadu nebo vody (obnova životního prostředí).

(730) **AMCON Europe s.r.o.**, Za Tratí 207, Chrášťany, 25219, CZ
(740) JUDr. Tomáš Lejček MBA, Slezská 169/10, Praha 2, 12000

(210) **O-570295**

(220) 05.03.2021

(320) 05.03.2021

(511) 9, 18, 25

(540)

Dynamic Wear

(510) (9) brýle, kryty na chytré telefony (smartphony), pouzdra na brýle, sluneční brýle; (18) aktovky, batohy, cestovní tašky, cestovní vaky na oděvy, peněženky, deštníky, kabelky, kufry, malá cestovní zavazadla, nákupní tašky, plážové tašky, slunečníky, sportovní tašky, školní tašky; (25) čepice, kalhoty, klobouky, košile, legíny, obuv, oděvy, plavky, pokrývky hlavy, ponožky, spodní prádlo, trička.

(730) **Škorpil Jakub**, Za Lužinami 2665/11a, Praha 5, 15500, CZ

(210) **O-570298**

(220) 05.03.2021

(320) 05.03.2021

(511) 9

(540)

(510) (9) termostaty, elektrické regulátory, vypínače a spínače [elektrotechnika], termostaty pro podlahové topení.

(591) Barevná

(730) **V-systém elektro s.r.o.**, Rubešova 626, Benešov, 25601, CZ

(210) **O-570299**

(220) 05.03.2021

(320) 05.03.2021

(511) 9

(540)

(510) (9) elektrické regulátory, centrální ovládání elektrického podlahové vytápění.

(591) Barevná

(730) **V-systém elektro s.r.o.**, Rubešova 626, Benešov, 25601, CZ

(210) **O-570300**

(220) 05.03.2021

(320) 05.03.2021

(511) 9

(540)

(510) (9) elektrické vypínače a spínače, vlhkostně-teplotní čidlo.

(591) Barevná

(730) **V-systém elektro s.r.o.**, Rubešova 626, Benešov, 25601, CZ

(210) **O-570303**

(220) 05.03.2021

(320) 05.03.2021

(511) 9, 16, 35, 38, 39, 41

(540)

HOPÍK

(510) (9) nahanané i nenahanané nosiče informací všeho druhu, jako disky, diskety, CD ROM, pásky, nahanané i nenahanané nosiče zvuku a/nebo obrazu, elektronické publikace, stahovatelné elektronické noviny, stahovatelné elektronické knihy, stahovatelné elektronické publikace v podobě časopisů, stahovatelné softwarové aplikace pro mobilní zařízení, počítačové databáze (nahanané nebo stahovatelné software), audioknihy (nahanané nebo stahovatelné), elektronické časopisy (nahanané nebo stahovatelné); (16) periodický tisk, časopisy, prospekty, plakáty, fotografie, obalový materiál z papíru a plastických hmot, ozdobné a propagační předměty z papíru; (35) reklamní, inzertní služby všeho druhu, včetně inzerce a reklamy poskytované v počítačových, telekomunikačních a obdobných sítích, informační servis a poradenské služby v obchodě, pořádání reklamních a obchodních výstav a předváděcích akcí zboží a služeb, včetně distribuce zboží k reklamním účelům, zprostředkovatelské služby v oblasti obchodu s periodickými, neperiodickými, tištěnými a elektronickými publikacemi, obchodní služby v oboru polygrafie, průzkum trhu a marketing, obchodní zastoupení tuzemských a zahraničních firem, rozmnožovací služby, služby profesního networkingu; (38) šíření časopisů, periodik, a to prostřednictvím Internetu, přenos zpráv a obrazových informací prostřednictvím počítačů, satelitů, telekomunikačních prostředků a sítí, telekomunikační přenos a šíření informací prostřednictvím teletextu, počítačových sítí, telekomunikačních sítí a Internetu; (39) distribuce (doprava) časopisů; (41) nakladatelská a vydavatelská činnost v oboru časopisů, periodických publikací, zvukových, textových a audiovizuálních nosičů, produkční a agenturní činnost v oblasti zábavy, kultury a výchovy, pořádání zábavních soutěží, zájmových klubů a společenských akcí, informační, konzultační, obstaravatelské a zprostředkovatelské služby v oboru nakladatelské a vydavatelské činnosti a produkční a agenturní činnosti v oblasti zábavy, kultury a výchovy.

(730) **MediaKIDS Publishing s.r.o.**, Jáchymova 26/2, Praha 1, Staré Město, 11000, CZ

(210) **O-570304**

(220) 05.03.2021

(320) 05.03.2021

(511) 9, 16, 35, 38, 39, 41

(540)

(510) (9) nahanané i nenahanané nosiče informací všeho druhu, jako disky, diskety, CD ROM, pásky, nahanané i nenahanané nosiče zvuku a/nebo obrazu,

elektronické publikace, stahovatelné elektronické noviny, stahovatelné elektronické knihy, stahovatelné elektronické publikace v podobě časopisů, stahovatelné softwarové aplikace pro mobilní zařízení, počítačové databáze (nahraný nebo stahovatelný software), audioknihy (nahrané nebo stahovatelné), elektronické časopisy (nahrané nebo stahovatelné); (16) periodický tisk, časopisy, prospekty, plakáty, fotografie, obalový materiál z papíru a plastických hmot, ozdobné a propagační předměty z papíru; (35) reklamní, inzertní služby všeho druhu, včetně inzerce a reklamy poskytované v počítačových, telekomunikačních a obdobných sítích, informační servis a poradenské služby v obchodě, pořádání reklamních a obchodních výstav a předváděcích akcí zboží a služeb, včetně distribuce zboží k reklamním účelům, zprostředkovatelské služby v oblasti obchodu s periodickými, neperiodickými, tištěnými a elektronickými publikacemi, obchodní služby v oboru polygrafie, průzkum trhu a marketing, obchodní zastoupení tuzemských a zahraničních firem, rozmnožovací služby, služby profesního networkingu; (38) šíření časopisů, periodik, a to prostřednictvím Internetu, přenos zpráv a obrazových informací prostřednictvím počítačů, satelitů, telekomunikačních prostředků a sítí, telekomunikační přenos a šíření informací prostřednictvím teletextu, počítačových sítí, telekomunikačních sítí a Internetu; (39) distribuce (doprava) časopisů; (41) nakladatelská a vydavatelská činnost v oboru časopisů, periodických publikací, zvukových, textových a audiovizuálních nosičů, produkční a agenturní činnost v oblasti zábavy, kultury a výchovy, pořádání zábavních soutěží, zájmových klubů a společenských akcí, informační, konzultační, obstaravatelské a zprostředkovatelské služby v oboru nakladatelské a vydavatelské činnosti a produkční a agenturní činnosti v oblasti zábavy, kultury a výchovy.

(730) **MediaKIDS Publishing s.r.o.**, Jáchymova 26/2, Praha 1, Staré Město, 11000, CZ

(210) **O-570349**

(220) 08.03.2021
(320) 08.03.2021
(511) 29, 30, 39
(540)



Fresh Table

(510) (29) kuřecí salát, salát Caesar, zeleninové saláty, ovocné saláty, luštěninové saláty, drůbeží saláty, bramborový salát, bramborové saláty; (30) rýžový salát, těstovinový salát; (39) rozvoz jídel restauracemi.

(591) Barevná

(730) **MyFoodPlace new brands s.r.o.**, Revoluční 1403/28, Praha 1, Nové Město, 11000, CZ

(210) **O-570352**

(220) 08.03.2021
(320) 08.03.2021
(511) 30, 31, 40
(540)



MADJA

(510) (30) mouka, chléb všeho druhu, pečivo, mražené pečivo - polotovary, koření, mlynářské, těstářské, pekařské a cukrářské výrobky z mouky, výrobky obsahující obiloviny a/nebo luštěniny a směsi z nich, pochutiny na bázi obilovin, kvasnice, těstoviny, mouka z obilovin, mouka z luštěnin, kukuřičná mouka, rýžová mouka, bramborová mouka, sojová mouka, rostlinná mouka, tapioková mouka, ořechové mouky, pražená mouka, lanýžová mouka; (31) zrna a semena surová nebo nezpracovaná, krmná mouka; (40) pekárenství, mlynářství, zpracování a úprava obilnin a luštěnin, mletí mouky.

(730) **Chyba Martin**, č. p. 166, Výčapy, 67401, CZ

(740) **PatentCentrum Sedlák & Partners s.r.o.**, Okružní 2824, České Budějovice, České Budějovice 3, 37001

(210) **O-570362**

(220) 08.03.2021
(320) 08.03.2021
(511) 35, 41, 45
(540)



K&P PARTNERS

(510) (35) kancelářské práce, reklamní, marketingové a propagační služby; (41) vzdělávání, školení; (45) právní služby.

(591) Barevná

(730) **KUBEČKA & PROKOP, advokátní kancelář s. r. o.**, Kladská 1489/5, Praha 2, Vinohrady, 12000, CZ

(210) **O-570363**

(220) 08.03.2021
(320) 08.03.2021
(511) 16, 32, 33
(540)

PÁLAVSKÝ ANDĚL

(510) (16) tiskoviny, reklamní a propagační materiály papírové, etikety, obaly, zejména obaly na lahve lepenkové a papírové; (32) nealkoholické nápoje, šumivé nápoje, zejména nápoje na bázi moštů; (33) alkoholické nápoje, vína, šumivá vína, sekty.

(730) **HYVEco, s.r.o.**, Evropská 682, Modřice, 66442, CZ

(740) **INPARTNERS GROUP**, Mgr. Simona Hejdová, Tuřanka 1519/115a, Brno, Slatina, 62700

(210) **O-570364**

(220) 08.03.2021

(320) 08.03.2021

(511) 16, 32, 33

(540)

ANDĚL LÁSKY

(510) (16) tiskoviny, reklamní a propagační materiály papírové, etikety, obaly, zejména obaly na lahve lepenkové a papírové; (32) nealkoholické nápoje, šumivé nápoje, zejména nápoje na bázi moštů; (33) alkoholické nápoje, vína, šumivá vína, sekty.

(730) **HYVEco, s.r.o.**, Evropská 682, Modřice, 66442, CZ

(740) INPARTNERS GROUP, Mgr. Simona Hejdová, Tuřanka 1519/115a, Brno, Slatina, 62700

(210) **O-570365**

(220) 08.03.2021

(320) 08.03.2021

(511) 16, 32, 33

(540)

PÁLAVSKÝ VÁNEK

(510) (16) tiskoviny, reklamní a propagační materiály papírové, etikety, obaly, zejména obaly na lahve lepenkové a papírové; (32) nealkoholické nápoje, šumivé nápoje, zejména nápoje na bázi moštů; (33) alkoholické nápoje, vína, šumivá vína, sekty.

(730) **HYVEco, s.r.o.**, Evropská 682, Modřice, 66442, CZ

(740) INPARTNERS GROUP, Mgr. Simona Hejdová, Tuřanka 1519/115a, Brno, Slatina, 62700

(210) **O-570397**

(220) 10.03.2021

(320) 10.03.2021

(511) 16, 20, 24, 27, 35, 37, 39, 42

(540)

MERIOR

(510) (16) firemní listiny, tištěné reklamní materiály, tiskoviny (formuláře), papírové informační brožury, fotografie (tištěné), katalogy, kalendáře, mapy, knihy, noviny, časopisy (periodika), papírové nebo lepenkové etikety, samolepky (papírenské zboží), reklamní tabule z papíru, kartonu nebo lepenky, razítka, tištěné publikace, prospekty; (20) police (samostatně stojící nábytek), police na knihy, nábytkové police, stojany na knihy, dřevěné kostry postelí, servírovací stoly, dvířka na nábytek, chaise longue (typ čalouněného křesla), kancelářský nábytek, kartotéční skřínky (nábytek), komody, zásuvkové kontejnery, prádelníky, kovové stoly, křesla, nábytek, postele, kovový nábytek, školní nábytek, toaletní stoly, pracovní stoly, paravány, zástěny (nábytek), psací stoly, sofa, pohovky, příhrádkové skříně, knihovny (nábytek), dřevěné části nábytku, příborníky, rámy postelí, police do registračních skříní, nafukovací nábytek, křbové zástěny (nábytek), židle, stoly, taburetky, vitríny (nábytek), psací stoly, pulty, truhlářské umělecké výrobky, bytové zařízení (dekorační předměty), dětské postýlky, lavičky (nábytek), servírovací stoly a pulty, skřínky na umyvadlem (nábytek), šatníky, taburety, skřínky pod umyvadlo (prázdné); (24) vlněné látky, vlněné tkaniny, koupelnové textilie (s výjimkou oblečení), čalounické textilie, textilní materiály, textilní nástěnné dekorace, textilní stolní prostírání, obložení nábytku textilními látkami, ložní pokrývky a přikrývky, potahy na nábytek, povlaky na matrace, ložní prádlo, stolní prádlo (ne papírové), bytový textil, matracovina, povlaky na polštáře, závěsy na dveře, textilní nebo plastové závěsy, záclonoviny; (27) podlahové krytiny, papírové tapety, koberce, závěsné dekorace na stěnu (ne z textilních materiálů), rohožky, textilní tapety, ohnivzdorné předložky ke krbům a grilům; (35) maloobchodní a velkoobchodní služby s obuví, s textilem, s

oděvy, s kůží, s koženkou, s keramikou, se sklem, se dřevem, s papírem, s nábytkem, s bytovými doplňky, se svítidly, s osvětlovacími přístroji a zařízeními, s kancelářským nábytkem, s podlahovými krytinami, se zrcadly, reklama, obchodní zprostředkovatelské služby, rozšiřování reklamních materiálů zákazníkům (letáky, prospekty, tiskoviny, vzorky), vydávání reklamních textů, pronájem reklamních ploch, pronájem reklamních materiálů, online reklama v počítačové komunikační síti, předvádění zboží, marketing, organizování obchodních nebo reklamních výstav, odborné obchodní poradenství, sběr údajů do počítačových databází, seřazování údajů v počítačových databázích; (37) instalace, údržba a opravy nábytku, instalace, údržba a opravy kancelářského nábytku, čalounění, čalounické opravy, restaurování nábytku, tesařské práce, výstavba obchodů a obchodních stánků, instalace, údržba a opravy oken a dveří; (39) kamionová nákladní doprava, pronájem skladů, skladování, doprava, přeprava, zprostředkování přepravy, balení zboží, stěhování nábytku, doprava nábytku, vykládání nákladu, doručování zboží; (42) architektonické služby, architektonické poradenství, interiérová výzdoba, studie technických projektů, výzkum a vývoj nových výrobků v nábytkářské oblasti (pro zákazníky), navrhování interiérů.

(730) **MERIOR, s.r.o.**, Hájske 95, 95133 Hájske, SK

(740) Ing. Jarmila Strážnická, Ulička 110, Lukov, 76317

(210) **O-570416**

(220) 10.03.2021

(320) 10.03.2021

(511) 16

(540)



(510) (16) tiskoviny.

(591) Barevná

(730) **Trade FIDES, a.s.**, Domych 129/57, Brno, Trnitá, 61700, CZ

(740) Kania, Sedlák, Smola, s.r.o., Mendlovo náměstí 907/1a, Brno, Staré Brno, 60300

(210) **O-570417**

(220) 10.03.2021

(320) 10.03.2021

(511) 9, 37, 38, 42, 45

(540)



(510) (9) telekomunikační zařízení, zabezpečovací systémy, protipožární systémy, počítačové informační systémy, systémy průmyslové televize, výpočetní technika - hardware, software, kancelářská technika včetně doplňků zařazená ve tř. 9, počítače a periferní zařízení počítačů, elektronické součásti a zařízení, zejména pro sdělovací a přenosnou techniku; (37) montáž a údržba elektrických zařízení, zřizování poplašných

zařízení, montáž a servis telekomunikačních zařízení, výpočetní techniky, zabezpečovacích, protipožárních informačních systémů, systémů průmyslové televize, kancelářské techniky a zařízení pro sdělovací a přenosovou techniku; (38) přenos dat prostřednictvím software; (42) projektování elektrických zařízení, tvorba software; (45) zajišťování ostrahy osob a majetku technickými i fyzickými prostředky.

(591) Barevná

(730) Trade FIDES, a.s., Dornych 129/57, Brno, Trnitá, 61700, CZ

(740) Kania, Sedlák, Smola, s.r.o., Mendlovo náměstí 907/1a, Brno, Staré Brno, 60300

(210) **O-570433**

(220) 11.03.2021

(320) 11.03.2021

(511) 6, 21, 40

(540)



(210) **O-570426**

(220) 10.03.2021

(320) 10.03.2021

(511) 35, 41, 44, 45

(540)



(510) (35) pomoc v obchodní a podnikatelské činnosti, management a administrativní služby, obchodní konzultační a poradenské služby, poradenství v oblasti obchodního managementu vztahující se k franchisingu, reklamní, marketingové a propagační služby, obchodní zprostředkovatelské služby; (41) vzdělávací a školicí služby, vzdělávací služby ve zdravotnictví, školicí služby pro zdravotní sestry, odborné vzdělávání v oblasti prevence zdravotních problémů, vedení vzdělávacích podpůrných programů pro zdravotnické pracovníky, vzdělávací a školicí služby v oboru zdravotnictví, poskytování školení v oblasti zdravotní péče a výživy; (44) služby zdravotní péče, ošetrovatelská péče (domácí návštěvy), služby v oblasti domácí zdravotní péče, zdravotní péče, poskytování zdravotní péče v domácím prostředí, informační služby týkající se zdravotní péče, konzultační služby týkající se lékařské zdravotní péče, poradenství týkající se osobní péče o seniory (zdraví), příprava zpráv vztahujících se k záležitostem v oblasti zdravotní péče, konzultační služby týkající se péče o zdraví, služby v oblasti domácí ošetrovatelské péče, služby zdravotnických zařízení, zdravotní poradenství a informační služby, zdravotní poradenství, zdravotnické služby nabízené prostřednictvím sítě poskytovatelů zdravotní péče na smluvním základě, odborné poradenství spojené se zdravotní péčí; (45) osobní, společenské a sociální služby poskytované jinými osobami za účelem uspokojování potřeb fyzických osob, a to doprovod do společnosti a bezpečnostní služby pro fyzickou ochranu hmotného majetku a osob.

(730) ADAMUS s.r.o., Na strži 1683/40, Praha 4, Krč, 14000, CZ

(740) JUDr. David KARABEC - advokát, JUDr. David Karabec MPA, Na stráži 1306/5, Praha 8, Libeň, 18000

(510) (6) sochy a umělecké předměty z obecných kovů, kovové růže (stropní dekorace), nástěnné dekorace z běžných kovů, trojrozměrné nástěnné dekorace vyrobené z běžných kovů, bronzové akční figurky (ozdobné), bronzové figurky, busty z obecných kovů, figurky (sošky) z obecných kovů, kovová umělecká díla z obecných kovů, kovové konstrukce pro podstavce (stojany), kovové pamětní plakety, kovové sochy, kovové sochy, sochy z obecných kovů, kovové větrné korouhve, model - automobil [ozdobny] provedený z běžných kovů, křucifixy z běžných kovů, jiné než šperky, modely zvířat (ozdoby) zhotovené z běžných kovů, ozdobné figurky z obecných kovů, pamětní sochařské poháry vyrobené z jiných než drahých kovů, sloupky na trofeje z běžného kovu, sochařská umělecká díla vyrobená z bronzu, sochařská umělecká díla vyrobená z obecného kovu; (21) sochy, figurky, plakety a medaile a umělecké předměty vyrobené z materiálů jako porcelán, terakota nebo sklo, zahrnuté v této třídě, dekorace ze skla, dekorace zhotovené z keramiky, nástěnné dekorace z terakoty, dekorace (sochy) zhotovené z porcelánu, modely vozidel (dekorace) z terakoty, trojrozměrné nástěnné dekorace z porcelánu; (40) kovářství, zakázková výroba a montážní služby, kování, kování kovového zboží podle objednávky a specifikace druhých, lisování kovů, nábytkářství, poskytování informací vztahujících se k rytí pečetních razítek, rámy na obrazy (rámování obrazů), řezbářství, ruční práce (zakázková výroba), rytí laserem, truhlářství (výroba na zakázku), tvarování nábytku, umělecké truhlářství (výroba na zakázku), výroba a povrchová úprava kovů, výroba klíčů (zhotovování kopií), výroba nábytku na zakázku a podle specifikace třetích osob, výroba nářadí na objednávku pro druhé, výroba soch na zakázku, zakázková montáž materiálů pro jiné osoby, kovářství (výroba plotů, bran, zábradlí, zahradních grilů).

(730) Trpka František, Zahradní 86, Sedlec-Prčice, Prčice, 25791, CZ

(740) Mgr. PETR ŽIŽKA, advokátní kancelář, Mgr. Petr Žižka, Sedláčkova 209/16, Plzeň, Vnitřní Město, 30100

(210) **O-570438**

(220) 11.03.2021

(320) 11.03.2021

(511) 35, 39, 41

(540)



**Centrální nákup
Plzeňského
kraje**

(510) (35) služby předvádění výrobků a vystavování zboží, služby vztahů s veřejností (public relations), konzultace pro styk s veřejností, obchodní lobbistické služby, pomoc při vedení obchodních podniků ohledně styku s veřejností, služby v oblasti firemní komunikace, rozšiřování reklamních

marketingových a propagačních materiálů, konzultační a poradenské služby a pomoc v oblasti reklamní, marketingové a propagační činnosti, konzultace v oblasti segmentace trhu, konzultace v oblasti reklamy a marketingu, pomoc v obchodní a podnikatelské činnosti, management a administrativní služby, administrativní podpora a zpracování dat [služby], administrativní pomoc v rámci reagování na výzvy k podávání nabídek, asistence managementu při zakládání obchodních podniků, asistence při řízení obchodních podniků vedených na základě licenční dohody, asistence při řízení společnosti, asistence pro obchodní podniky při řízení jejich podnikání, asistence pro průmyslové a obchodní firmy při jejich podnikání, asistence pro průmyslový nebo obchodní management, asistence v oblasti obchodního managementu, dojednávání dohod týkajících se prodeje a nákupu zboží, externí zajištění administrativního řízení podniků, konzultace průmyslového managementu zahrnující analýzy nákladu a zisku, management a konzultace v oblasti obchodních postupů, management obchodních projektů, obchodní administrativa týkající se udělování licencí ke zboží a službám třetích osob, obchodní konzultační a poradenské služby, obchodní nebo podnikatelské informace (poskytování -), obchodní prezentace (zajišťování), obchodní průzkumy, obchodní řízení (management) pro obchody, obchodní strategické plánování, outsourcingové služby ve formě zprostředkování smluv o poskytování služeb pro druhé; (39) vyzvedávání, přeprava a dodávání zboží, doprava a přeprava, doprava a doručování zboží, dopravní informace, poradenské a rezervační služby, dopravní informační služby, informační služby týkající se umístění zboží, informační služby vztahujících se k přepravě zboží; (41) organizování konferencí, výstav a soutěží, konferenční služby, kongresy (organizování a pořádání kongresů), konzultační a informační služby vztahující se k pořádání, vedení a organizování konferencí, konzultační a informační služby vztahující se k pořádání, vedení a organizování kongresů.

(591) Barevná

(730) **Centrální nákup, příspěvková organizace**, Vejpřmická 663/56, Plzeň, Skvrňany, 31800, CZ

(740) Mgr. PETR ŽIŽKA, advokátní kancelář, Mgr. Petr Žižka, Sedláčkova 209/16, Plzeň, Vnitřní Město, 30100

(210) **O-570459**

(220) 12.03.2021

(320) 12.03.2021

(511) 9

(540)



Candy Rack
One Click Upsell

(510) (9) software pro řízení vztahů se zákazníky [CRM], software a aplikace pro mobilní zařízení, počítačový software k provozování elektronického obchodu, který umožňuje svým uživatelům provádět elektronické obchodní transakce prostřednictvím globální počítačové sítě, software pro vyhodnocování chování zákazníka v on-line obchodech.

(591) Barevná

(730) **Digismoothie s.r.o.**, Pobřežní 667/78, Praha 8, Karlín, 18600, CZ

(740) STONIŠ & NIKOLOV advokátní kancelář, Mgr. Igor Nikolov advokát, Klimentůvská 1652/36, Praha 1, Nové Město, 11000

(210) **O-570490**

(220) 12.03.2021

(320) 12.03.2021

(511) 5, 29, 30, 31, 32, 33, 35, 41

(540)



(510) (5) dietetické potraviny a přípravky upravené pro léčebné či veterinární účely, potraviny pro kojenice a batolata; potravinové doplňky pro lidskou spotřebu a zvířata; (29) maso, ryby, drůbež a zvěřina, masové výtažky, konzervované, mražené, sušené a vařené ovoce a zelenina, želé, džemy, kompoty, vejce, mléko, sýry, máslo, jogurty a jiné mléčné výrobky, potravinářské oleje a tuky; (30) káva, čaj, kakao a náhražky kávy, rýže, těstoviny a nudle, tapioka a ságo, mouka a přípravky vyrobené z obilnin, chléb, pečivo a cukrovinky, čokoláda, zmrzliny, sorbety a jiné produkty určené ke konzumaci v mraženém stavu, cukr, med, melasa, droždí, kypřicí prášek do pečiva, sůl, koření přísady, koření, konzervované byliny, ocet, omáčky a jiná ochucovadla, led (zmražená voda); (31) surové a nezpracované zemědělské, akvakulturní, zahradnické a lesní produkty, zrna a semena surová nebo nezpracovaná, čerstvé ovoce a zelenina, čerstvé bylinky, přírodní rostliny a květiny, cibule a hlízy, sazenice a semena pro pěstování rostlin, živá zvířata, krmiva a nápoje pro zvířata, slad; (32) piva, nealkoholické nápoje, minerální a sycené vody, ovocné nápoje a ovocné šťávy, sirupy a jiné nealkoholové přípravky pro přípravu nápojů; (33) alkoholické nápoje (s výjimkou pív), alkoholové přípravky pro přípravu nápojů; (35) reklama, propagace, řízení obchodní činnosti, obchodní administrativa, kancelářské práce; (41) vzdělávání, školení, zábava, sportovní a kulturní činnosti.

(591) Barevná

(730) **Potravinářská komora České republiky**, Počernická 272/96, Praha 10, Malesice, 10800, CZ

(210) **O-570575**

(220) 16.03.2021

(320) 16.03.2021

(511) 9, 16, 35, 41, 44

(540)



(510) (9) oční optika všeho druhu zařazená do třídy 9, oftalmologické přístroje; (16) tiskoviny všeho druhu zařazené do této třídy, noviny, časopisy, periodika, knihy, katalogy, plakáty, fotografie, kalendáře, samolepky, propagační tiskoviny; (35) maloobchod-velkoobchod, export-import, internetový obchod (e-shop), vše s následujícími výrobky: oční optika všeho druhu, zdravotnické výrobky všeho druhu, marketing, reklama, inzerce, propagace všemi druhy médií; (41) nakladatelská a vydavatelská činnost, tvorba a šíření audiovizuálních záznamů, výchovná, školící a výstavní činnost spadající do této třídy, zprostředkovatelská činnost v uvedených oblastech třídy 41; (44) poskytování zdravotnických služeb v

oblasti očního lékařství (oftalmologie), provozování nestátního zdravotnického zařízení, zprostředkovatelská a poradenská činnost v uvedených oblastech třídy 44.

(730) **Lexum a.s.**, Antala Staška 1670/80, Praha 4, Krč, 14000, CZ

(740) Ing. Michal Jupa, patentový zástupce, Na Baních 1385, Praha 5 - Zbraslav, 15600

(210) **O-570576**

(220) 16.03.2021

(320) 16.03.2021

(511) 9, 16, 35, 41, 44

(540)



(510) (9) oční optika všeho druhu zařazená do třídy 9, oftalmologické přístroje; (16) tiskoviny všeho druhu zařazené do této třídy, noviny, časopisy, periodika, knihy, katalogy, plakáty, fotografie, kalendáře, samolepky, propagační tiskoviny; (35) maloobchod-velkoobchod, export-import, internetový obchod (e-shop), vše s následujícími výrobky: oční optika všeho druhu, zdravotnické výrobky všeho druhu, marketing, reklama, inzerce, propagace všemi druhy médií; (41) nakladatelská a vydavatelská činnost, tvorba a šíření audiovizuálních záznamů, výchovná, školicí a výstavní činnost spadající do této třídy, zprostředkovatelská činnost v uvedených oblastech třídy 41; (44) poskytování zdravotnických služeb v oblasti očního lékařství (oftalmologie), provozování nestátního zdravotnického zařízení, zprostředkovatelská a poradenská činnost v uvedených oblastech třídy 44.

(591) Barevná

(730) **Lexum a.s.**, Antala Staška 1670/80, Praha 4, Krč, 14000, CZ

(740) Ing. Michal Jupa, patentový zástupce, Na Baních 1385, Praha 5 - Zbraslav, 15600

(210) **O-570577**

(220) 16.03.2021

(320) 16.03.2021

(511) 9, 16, 35, 41, 44

(540)



(510) (9) oční optika všeho druhu zařazená do třídy 9, oftalmologické přístroje; (16) tiskoviny všeho druhu zařazené do této třídy, noviny, časopisy,

periodika, knihy, katalogy, plakáty, fotografie, kalendáře, samolepky, propagační tiskoviny; (35) maloobchod-velkoobchod, export-import, internetový obchod (e-shop), vše s následujícími výrobky: oční optika všeho druhu, zdravotnické výrobky všeho druhu, marketing, reklama, inzerce, propagace všemi druhy médií; (41) nakladatelská a vydavatelská činnost, tvorba a šíření audiovizuálních záznamů, výchovná, školicí a výstavní činnost spadající do této třídy, zprostředkovatelská činnost v uvedených oblastech třídy 41; (44) poskytování zdravotnických služeb v oblasti očního lékařství (oftalmologie), provozování nestátního zdravotnického zařízení, zprostředkovatelská a poradenská činnost v uvedených oblastech třídy 44.

(591) Barevná

(730) **Lexum a.s.**, Antala Staška 1670/80, Praha 4, Krč, 14000, CZ

(740) Ing. Michal Jupa, patentový zástupce, Na Baních 1385, Praha 5 - Zbraslav, 15600

(210) **O-570580**

(220) 16.03.2021

(320) 16.03.2021

(511) 9, 16, 35, 41, 44

(540)

e-eye Lexum

(510) (9) oční optika všeho druhu zařazená do třídy 9, oftalmologické přístroje; (16) tiskoviny všeho druhu zařazené do této třídy, noviny, časopisy, periodika, knihy, katalogy, plakáty, fotografie, kalendáře, samolepky, propagační tiskoviny; (35) maloobchod-velkoobchod, export-import, internetový obchod (e-shop), vše s následujícími výrobky: oční optika všeho druhu, zdravotnické výrobky všeho druhu, marketing, reklama, inzerce, propagace všemi druhy médií; (41) nakladatelská a vydavatelská činnost, tvorba a šíření audiovizuálních záznamů, výchovná, školicí a výstavní činnost spadající do této třídy, zprostředkovatelská činnost v uvedených oblastech třídy 41; (44) poskytování zdravotnických služeb v oblasti očního lékařství (oftalmologie), provozování nestátního zdravotnického zařízení, zprostředkovatelská a poradenská činnost v uvedených oblastech třídy 44.

(730) **Lexum a.s.**, Antala Staška 1670/80, Praha 4, Krč, 14000, CZ

(740) Ing. Michal Jupa, patentový zástupce, Na Baních 1385, Praha 5 - Zbraslav, 15600

(210) **O-570583**

(220) 16.03.2021

(320) 16.03.2021

(511) 12, 21

(540)

SENCOR

(510) (12) automobily bez řidiče [autonomní automobily], čtyřkolky, elektrická auta, elektrická jízdní kola, elektrické motocykly, elektrické skútry, elektrokola, jízdní kola, koloběžky [dopravní prostředky], koloběžky [vozidla], mopedy, motocykly, osobní automobily, samobalanční boardy, skútry (motocykly); (21) elektrické zubní kartáčky, hlavy k elektrickým zubním kartáčkům, kartáčky na jazyk, pouzdra na zubní kartáčky, přístroje k čištění zubů a dásní pomocí vysokotlakých vodních proudů pro domácí použití, štetiny na zubní kartáčky, stojany na zubní kartáčky, ultrazvuková čistící zařízení na zubní protézy, ústní sprchy na čištění zubů a masáž dásní, zubní kartáčky, zubní nit, zubní párátka pro osobní potřebu.

(730) **FAST ČR, a.s.**, Černokostecká 2111/131, Praha 10, Strašnice, 10000, CZ

(740) KOREJZOVA LEGAL v.o.s., JUDr. Petra Sauvage de Brantes advokátka, Korunní 810/104, Praha 10, Vinohrady, 10100

Zamítnuté námítky týkající se ochranných známek

V průběhu řízení o námítkách může být Úřadem zjištěno, že přihlašovaná ochranná známka, která byla zveřejněna ve Věstníku, nezasahuje do zákonem chráněných starších práv třetích osob, tzv. namítajících, uvedených v ustanovení § 7 zákona č. 441/2003 Sb., a proto Úřad námítky zamítne. Údaje o rozhodnutích o zamítnutí námítek na základě ustanovení § 26 zákona č. 441/2003 Sb. jsou obsaženy v této kapitole.

(210) **O-507942**

(540)

TUZEX

25.03.2021/ NABYTÍ P.M. – ZAMÍTNUTÍ NÁMITEK

(210) **O-521233**

(540)



25.03.2021/ NABYTÍ P.M. – ZAMÍTNUTÍ NÁMITEK

Přehled zápisů ochranných známek bez změny ve vztahu ke zveřejněným přihláškám

Kapitola obsahuje údaje o ochranných známkách zapsaných na základě ustanovení § 28 odst. 1 zákona č. 441/2003 Sb., u kterých nedošlo ke změně údajů oproti zveřejněné přihlášce ochranné známky.

Číselný přehled (111)											
384703	384704	384706	384707	384708	384709	384710	384711	384712	384713	384714	384715
384716	384717	384718	384719	384720	384721	384722	384723	384724	384725	384726	384727
384728	384729	384730	384731	384732	384733	384734	384735	384736	384737	384738	384739
384740	384741	384742	384743	384744	384745	384746	384747	384748	384749	384750	384751
384752	384753	384754	384755	384756	384757	384758	384759	384760	384761	384762	384763
384764	384765	384766	384767	384768	384769	384770	384771	384772	384773	384774	384775
384776	384777	384778	384779	384780	384781	384782	384783	384784	384785	384786	384787
384788	384789	384790	384791	384792	384793	384794	384795	384796	384797	384798	384799
384800	384801	384802	384803	384804	384805						

Zápisy ochranných známek bez změny ve vztahu ke zveřejněným přihláškám

- (111) **384703**
 (220) 14.11.2014
 (320) 14.11.2014
 (442) 23.12.2020
 (151) 31.03.2021
 (730) **TV Nova s.r.o.**, Kříženeckého náměstí 1078/5a, Praha 5, Hlubočepy, 15200, CZ
 (740) Dana Lukajová, patentový zástupce, Voršilská 10, Praha 1, 11000
 (210) O-517930
 (510) (9) aparáty a přístroje vědecké, geodetické, fotografické, filmové, optické, přístroje pro vážení, měření, signalizaci, kontrolu, záchranu a přístroje učební, aparáty pro záznam, uchování, převod, přenos nebo reprodukci zvuku nebo obrazu, přístroje a nástroje pro vedení, přepínání, přeměnu, akumulaci, regulaci nebo řízení elektrického proudu, hasicí přístroje, telefony, telefonní záznamníky, faxy, ústředny, magnetické nebo optické suporty zvukových nebo zvukově obrazových záznamů, zapisovací pokladny, kalkulační stroje, přístroje pro zpracování informací a počítače včetně jejich jednotlivých součástí a náhradních dílů ze třídy 9, baterie a články elektrické, elektrické akumulátory, počítačové hry s výstupem na PC nebo na TV, pohledy ilustrované se zvukovou nahrávkou, hrací skříně uváděné v činnosti vhozením mince, reklamní světelné přístroje, nosiče záznamů nahrané i nenahrané, videokazety nahrané i nenahrané, audiokazety nahrané i nenahrané, audiovizuální programy, audio programy, audiovizuální díla na nosičích, audiovizuální díla v digitální podobě, filmy, hudební díla na nosičích nebo v elektronické podobě nebo ke stažení, CD disky, DVD disky, MP3 přehrávače, USB Flash disky, Blue-Ray disky, elektronické publikace (stažitelné), magnetické karty, kódované karty, obaly na CD disky nebo DVD disky nebo na nosiče záznamů, programové vybavení pro počítače, software, hardware výpočetní techniky nebo komunikační nebo informační techniky, interaktivní software, interaktivní databáze, elektronické databáze a databázové produkty, informace a data a databáze a záznamy v elektronické podobě, elektronické nebo datové nebo informační nebo komunikační nebo výpočetní sítě včetně jednotlivých součástí a náhradních dílů obsažených ve třídě 9, multimediální aplikace, elektronické multimediální nebo elektronické informační katalogy, elektronické časopisy, elektronická periodika a knihy v elektronické podobě, počítačový software pro nahrávání, stahování a zpracování obrázků a obrazových dat, software pro tvorbu a organizaci fotografií a obrázků, software pro zacházení s fotografiemi a pro jejich editaci, software a hardware pro digitální zobrazování, software pro tvorbu fotografických alb, hologramy, mikročipové nebo magnetické karty (kódované), podložky pod počítačovou myš, magnety, kryty na mobilní telefony, pouzdra na mobilní telefony, divadelní kukátka, brýle pro 3D projekci, brýle sluneční, ochranné brýle, pouzdra na brýle, kontaktní čočky, části a příslušenství pro všechny výše uvedené výrobky; (38) televizní vysílání, rozhlasové vysílání, digitální vysílání, televizní vysílání programů, televizní vysílání zábavných, vzdělávacích, výchovných, soutěžních, diskusních a informačních pořadů, počítačová komunikace a přístup k Internetu, komunikační služby pro přístup k databázi, poskytování blogovacích služeb, poskytování elektronického video spojení, poskytování elektronického zvukového spojení, poskytování přístupu a pronájem přístupového času k počítačovým databázím, poskytování přístupu do počítačových databází, poskytování přístupu k datům nebo dokumentům uloženým elektronicky v centrálních souborech za účelem dálkových konzultací, poskytování přístupu k databázím na Internetu, poskytování přístupu k databázím, poskytování přístupu k digitálním hudebním webovým stránkám na Internetu, poskytování přístupu k elektronickým stránkám, poskytování přístupu ke stránkám na elektronické informační síti, poskytování přístupu uživatelů k počítačovým programům v datových sítích, pronájem času přístupu do databázi, pronájem času přístupu do počítačové databáze, pronájem přístupového času do počítačové databáze, pronájem přístupového času k webovým stránkám (ISP), služby telekomunikačních bran, služby týkající se přeposílání webových stránek, zajišťování přístupu k počítačovým databázím, telekomunikace, služby umožňující komunikaci jedné osoby s druhou, tematika, šíření, výměna nebo získávání zpráv a informací, šíření elektronických časopisů, informací, elektronických periodik, knih v elektronické podobě, audio nebo audiovizuálních děl prostřednictvím informační nebo datové nebo elektronické nebo komunikační nebo telekomunikační nebo počítačové sítě, zejména Internetu, pomocí satelitů a jinými sítěmi, informační služby na Internetu související s televizním vysíláním, služby na Internetu související s televizním vysíláním, poskytování on-line platformy pro nahrávání, uchovávání, přenos a aktualizaci dat, obrázků, fotografií, 3D aplikací, zprostředkovatelská činnost v oblasti informačního servisu, komunikace a přenos dat

prostřednictvím veřejné nebo neveřejné telekomunikační sítě, komunikace, poradenská činnost v oblasti sdělovacích prostředků, telekomunikací, informační služby v oblasti telekomunikací, informační kancelář, poskytování informačních služeb prostřednictvím počítačů v rámci této třídy, pronájem komunikačních míst, telekomunikační služby umožňující on-line v sítích dálkové objednávání a dodávání výrobků, na kterých jsou nanesena obrazová data objednatel; (41) nakladatelství a vydavatelství, ediční činnost, publikační činnost, nahrávání nosičů zvukových nebo obrazově zvukových, půjčování nahraných zvukových a zvukově obrazových záznamů, tvorba a šíření audiovizuálních děl, zpravodajství, publicistika, televizní zpravodajství, rozhlasové zpravodajství, obrazové zpravodajství, TV produkce, filmová produkce, tvorba programů, tvorba a výroba televizních a audiovizuálních programů, agenturní činnost v oblasti kultury, modelingová agentura, zprostředkování v oblasti kultury, výchovy, zábavy a sportu, výchovná, vzdělávací, soutěžní a zábavní činnost, zábavní nebo kulturní nebo vzdělávací představení, organizace společenských a kulturních akcí, organizace, provozování a provádění her a soutěží i veřejných, provozování divadla, provozování kina, výstavní činnost v oblasti kultury nebo zábavy nebo výchovy nebo vzdělávání, digitální zpracování obrazu (služby), elektronické publikování (DTP), nahrávací studia (služby), poskytování on-line elektronických publikací a děl (bez možnosti stažení), poskytování on-line audiovizuálních děl bez možnosti stažení, poskytování on-line elektronických publikací, vydávání elektronických knih a on-line časopisů, poskytování publikací z celosvětové počítačové sítě nebo Internetu s možností prohlédávání, pronájem kinematografických filmů, rozhlasové a televizní programy (výroba), psaní a zveřejňování textů kromě reklamních, vydávání textů, s výjimkou reklamních nebo náborových, výroba divadelních a/nebo jiných představení, organizování kulturních nebo vzdělávacích výstav, poskytování služeb výchovných, vzdělávacích, soutěžních, kulturních a zábavních prostřednictvím Internetu a jiných sítí, provozování tělovýchovných zařízení, pronájem a půjčování sportovních potřeb s výjimkou dopravních prostředků, půjčování knih, tiskovin, pronájem a půjčování audio přístrojů, video přístrojů, video rekordérů, videokamer, fotoaparátů, promítaček, rozhlasových a televizních přijímačů, filmů, kulturních a vzdělávacích potřeb a přístrojů, půjčování a pronájem obrazů, dekorací, pronájem stadiónů, tenisových dvorců, pronájem a půjčování potápěčské výstroje, pronájem a půjčování sportovního nářadí s výjimkou dopravních prostředků, provozování a/nebo pronájem fitness centra.

(511) 9, 38, 41

(540)

Kriminálka Brno

- (111) **384704**
 (220) 14.11.2014
 (320) 14.11.2014
 (442) 23.12.2020
 (151) 31.03.2021
 (730) **TV Nova s.r.o.**, Kříženeckého nám. 1078/5, Praha 5, 15200, CZ
 (740) Dana Lukajová, patentový zástupce, Dana Lukajová, Voršilská 130/10, Praha 1, Nové Město, 11000
 (210) O-517941
 (510) (9) aparáty a přístroje vědecké, geodetické, fotografické, filmové, optické, přístroje pro vážení, měření, signalizaci, kontrolu, záchranu a přístroje učební, aparáty pro záznam, uchování, převod, přenos nebo reprodukci zvuku nebo obrazu, přístroje a nástroje pro vedení, přepínání, přeměnu, akumulaci, regulaci nebo řízení elektrického proudu, hasicí přístroje, telefony, telefonní záznamníky, faxy, ústředny, magnetické nebo optické suporty zvukových nebo zvukově obrazových záznamů, zapisovací pokladny, kalkulační stroje, přístroje pro zpracování informací a počítače včetně jejich jednotlivých součástí a náhradních dílů ze třídy 9, baterie a články elektrické, elektrické akumulátory, počítačové hry s výstupem na PC nebo na TV, pohledy ilustrované se zvukovou nahrávkou, hrací skříně uváděné v činnosti vhozením mince, reklamní světelné přístroje, nosiče záznamů nahrané i nenahrané, videokazety nahrané i nenahrané, audiokazety nahrané i nenahrané, audiovizuální programy, audio programy, audiovizuální díla na nosičích, audiovizuální díla v digitální podobě, filmy, hudební díla na nosičích nebo v elektronické podobě nebo ke stažení, CD disky, DVD disky, MP3 přehrávače, USB Flash disky, Blue-Ray disky, elektronické publikace (stažitelné), magnetické karty, kódované karty, obaly na CD disky nebo DVD disky nebo na nosiče záznamů, programové vybavení pro počítače, software, hardware výpočetní techniky nebo komunikační nebo informační techniky, interaktivní software, interaktivní

databáze, elektronické databáze a databázové produkty, informace a data a databáze a záznamy v elektronické podobě, elektronické nebo datové nebo informační nebo komunikační nebo výpočetní sítě včetně jednotlivých součástí a náhradních dílů obsažených ve třídě 9, multimediální aplikace, elektronické multimediální nebo elektronické informační katalogy, elektronické časopisy, elektronická periodika a knihy v elektronické podobě, počítačový software pro nahrávání, stahování a zpracování obrázků a obrazových dat, software pro tvorbu a organizaci fotografií a obrázků, software pro zacházení s fotografiemi a pro jejich editaci, software a hardware pro digitální zobrazování, software pro tvorbu fotografických alb, hologramy, mikročipové nebo magnetické karty (kódované), podložky pod počítačovou myš, magnety, kryty na mobilní telefony, pouzdra na mobilní telefony, divadelní kukátka, brýle pro 3D projekci, brýle sluneční, ochranné brýle, pouzdra na brýle, kontaktní čočky, části a příslušenství pro všechny výše uvedené výrobky; (38) televizní vysílání, rozhlasové vysílání, digitální vysílání, televizní vysílání programů, televizní vysílání zábavných, vzdělávacích, výchovných, soutěžních, diskusních a informačních pořadů, počítačová komunikace a přístup k Internetu, komunikační služby pro přístup k databázi, poskytování blogovacích služeb, poskytování elektronického video spojení, poskytování elektronického zvukového spojení, poskytování přístupu a pronájem přístupového času k počítačovým databázím, poskytování přístupu do počítačových databází, poskytování přístupu nebo dokumentům uloženým elektronicky v centrálních souborech za účelem dálkových konzultací, poskytování přístupu k databázím na Internetu, poskytování přístupu k databázím, poskytování přístupu k digitálním hudebním webovým stránkám na Internetu, poskytování přístupu k elektronickým stránkám, poskytování přístupu ke stránkám na elektronické informační síti, poskytování přístupu uživatelů k počítačovým programům v datových sítích, pronájem času přístupu do databází, pronájem času přístupu do počítačové databáze, pronájem přístupového času do počítačové databáze, pronájem přístupového času k webovým stránkám (ISP), služby telekomunikačních bran, služby týkající se přeposílání webových stránek, zajišťování přístupu k počítačovým databázím, telekomunikace, služby umožňující komunikaci jedné osoby s druhou, telematika, šíření, výměna nebo získávání zpráv a informací, šíření elektronických časopisů, informací, elektronických periodik, knih v elektronické podobě, audio nebo audiovizuálních děl prostřednictvím informační nebo datové nebo elektronické nebo komunikační nebo telekomunikační nebo počítačové sítě, zejména Internetu, pomocí satelitů a jinými sítěmi, informační služby na Internetu související s televizním vysíláním, služby na Internetu související s televizním vysíláním, poskytování on-line platformy pro nahrávání, uchovávání, přenos a aktualizaci dat, obrázků, fotografií, 3D aplikací, zprostředkovatelská činnost v oblasti informačního servisu, komunikace a přenos dat prostřednictvím veřejné nebo neveřejné telekomunikační sítě, komunikace, poradenská činnost v oblasti sdělovacích prostředků, telekomunikací, informační služby v oblasti telekomunikací, informační kancelář, poskytování informačních služeb prostřednictvím počítačů v rámci této třídy, pronájem komunikačních míst, telekomunikační služby umožňující on-line v sítích dálkové objednávání a dodávání výrobků, na kterých jsou nanesena obrazová data objednatel; (41) nakladatelství a vydavatelství, ediční činnost, publikační činnost, nahrávání nosičů zvukových nebo obrazových zvukových, půjčování nahrávaných zvukových a zvukově obrazových záznamů, tvorba a šíření audiovizuálních děl, zpravodajství, publicistika, televizní zpravodajství, rozhlasové zpravodajství, obrazové zpravodajství, TV produkce, filmová produkce, tvorba programů, tvorba a výroba televizních a audiovizuálních programů, agenturní činnost v oblasti kultury, modelingová agentura, zprostředkování v oblasti kultury, výchovy, zábavy a sportu, výchovná, vzdělávací, soutěžní a zábavní činnost, zábavní nebo kulturní nebo vzdělávací představení, organizace společenských a kulturních akcí, organizace, provozování a provádění her a soutěží i veřejných, provozování divadla, provozování kina, výstavní činnost v oblasti kultury nebo zábavy nebo výchovy nebo vzdělávání, digitální zpracování obrazu (služby), elektronické publikování (DTP), nahrávací studia (služby), poskytování on-line elektronických publikací a děl (bez možnosti stažení), poskytování on-line audiovizuálních děl bez možnosti stažení, poskytování on-line elektronických publikací, vydávání elektronických knih a on-line časopisů, poskytování publikací z celosvětové počítačové sítě nebo Internetu s možností prohledávání, pronájem kinematografických filmů, rozhlasové a televizní programy (výroba), psaní a zveřejňování textů kromě reklamních, vydávání textů, s výjimkou reklamních nebo náborových, výroba divadelních a/nebo jiných představení, organizování kulturních nebo vzdělávacích výstav, poskytování služeb výchovných, vzdělávacích, soutěžních, kulturních a zábavních prostřednictvím Internetu a jiných sítí, provozování tělovýchovných zařízení, pronájem a půjčování sportovních potřeb s

výjimkou dopravních prostředků, půjčování knih, tiskovin, pronájem a půjčování audio přístrojů, video přístrojů, video rekordérů, videokamer, fotoaparátů, promítaček, rozhlasových a televizních přijímačů, filmů, kulturních a vzdělávacích potřeb a přístrojů, půjčování a pronájem obrazů, dekorací, pronájem stadiónů, tenisových dvorců, pronájem a půjčování potápěčské výstroje, pronájem a půjčování sportovního nářadí s výjimkou dopravních prostředků, provozování a/nebo pronájem fitness centra.

(511) 9, 38, 41

(540)

Kriminálka D1

(111) **384706**

(220) 30.12.2019

(320) 30.12.2019

(442) 26.02.2020

(151) 31.03.2021

(730) **Yam Yam Delicates s.r.o.**, Branická 416/237, Praha 4, Krč, 14000, CZ

(740) AK Jan Bárta s.r.o., advokátní kancelář, JUDr. Jan Bárta, advokát, Kaprova 42/14, Praha 1, Staré Město, 11000

(210) O-560796

(510) (29) zpracované jedlé mořské řasy, sušené jedlé mořské řasy (hoši-wakame), zpracované mořské plody, sušené plody moře, vařené plody moře, hotová jídla obsahující převážně mořské plody, vyjma instantních jídel, hotová jídla obsahující převážně ryby, vyjma instantních jídel, nasolené a fermentované plody moře (jeotgal), dušená jídla a hotová jídla obsahující převážně maso, vyjma instantních jídel, hotová zeleninová jídla, vyjma instantních jídel, hotová jídla obsahující převážně vejce, vyjma instantních jídel, hotová jídla obsahující převážně masové náhražky, vyjma instantních jídel, pokrmy z ryb pro lidskou spotřebu, pomazánky z ryb a mořských plodů, loupané krevety, nakládaná zelenina, polévky a vývary, vyjma instantních jídel, masové výtažky, hotová jídla obsahující převážně rybí karbanátky, vyjma instantních jídel, zeleninu, vařená vejce a vývar (oden), vyjma instantních jídel, zpracované ovoce, houby a zelenina (včetně ořechů a luštěnin), omáčky (dipy), pečené maso, smažené maso, smažené potraviny obalované v těstíčku, vařené maso, zpracované masové výrobky, luštěninové saláty, hotové saláty (zeleninové, ovocné); (30) suší, rýže, rýžové pokrmy, vyjma instantních jídel, rýžové směsi, vyjma instantních jídel, potraviny vyrobené z rýže, vyjma instantních jídel, hotová jídla z rýže, vyjma instantních jídel, svačinné občerstvení na bázi rýže, vyjma instantních jídel, moučníky, zákusky, dorty a sušenky, hotové dezerty (cukrovinky), palačinky, koláče s náplní (sladkou nebo pikantní), slané pečivo, pečivo obsahující zeleninu a maso, pečivo obsahující zeleninu a ryby, sendviče, suché cukrovinky z rýžové mouky (rakugan), japonské koláčky z rýžové pasty (moči), rýžové sušenky, rýžový salát, rýžové knedlíčky, bibimbap (rýže s kousky zeleniny a masa), hotové wasabi, pekárenské výrobky, cukrovinky, pokrmy z nudlí (hotové), vyjma instantních jídel, těstovinová jídla, vyjma instantních jídel, balené obědy sestávající zejména z rýže a obsahující také maso, ryby nebo zeleninu, vyjma instantních jídel, hotové potraviny v podobě omáček, vyjma instantních jídel, pochutiny vyrobené z obilné mouky, pochutiny vyrobené z kukuřičné mouky, pochutiny vyrobené z bramborové mouky, pochutiny vyrobené z obilného škrobu, pochutiny vyrobené ze sójové mouky, pochutiny vyrobené z rýžové mouky, pochutiny s obsahem cereálií, jarní závitky, vaječné závitky; (32) džusy, limonády, nealkoholické koktejly, nealkoholické nápoje obsahující zeleninové šťávy, nealkoholické nápoje s obsahem ovocných šťáv, ochucené syčené nápoje, ovocné šťávy, nápoje na bázi ořechů a sóji, nesycené nealkoholické nápoje, pivo, nealkoholické pivo.; (39) doprava a přeprava, balení a skladování zboží, organizování cest, služby v oblasti doručování potravin, dodávání potravin a nápojů připravených ke konzumaci; (43) restaurace nabízející asijskou kuchyni, rezervací služby pro objednávku jídel.

(511) 29, 30, 32, 39, 43

(540)

YAM YAM

(111) **384707**

(220) 09.06.2020

(320) 09.06.2020

(442) 29.07.2020

(151) 31.03.2021

(730) **Škutová Izabela Bc.**, Dědinská 237, Český Těšín-Horní Žukov, 73701, CZ

(210) O-564445

- (510) (9) audio nahrávky, audio CD, CD-ROMy, DVD, audio a video záznamy, digitální stahovatelná hudba dodávaná z MP3 webových stránek na internetu, mikrofony, stojany na mikrofony, sluneční brýle, kryty na mobilní telefony; (14) náramky, přívěsky, klíčenky (dělené kroužky s ozdobou nebo jako přívěsek); (15) kytary, akustické kytary, elektrické kytary, elektrické basové kytary, trsátka, kytarová trsátka, bicí hudební nástroje, bubenické paličky; (16) nálepky, polep na automobilová vozidla; (20) nekovové přepravní bedny na aparaturu; (24) bannery z textilií nebo plastických hmot, vlajky a prapory z textilií nebo plastických hmot; (25) sportovní kšilty (pokrývky hlavy), trička, mikiny, všechny předměty zařazené do této třídy výhradně pro propagaci hudební skupiny; (38) digitální přenosy audio a video dat.
- (511) 9, 14, 15, 16, 20, 24, 25, 38
(540)



- (111) **384708**
(220) 17.07.2020
(320) 17.07.2020
(442) 23.12.2020
(151) 31.03.2021
(730) **Česká rugbyová unie, z.s.**, U Vojtěšky č. ev. 11, Praha 6, Břevnov, 16200, CZ
(210) O-565362
(591) Barevná
(510) (16) periodické i neperiodické publikace, plakáty, mapy, kalendáře, fotografie, letáky, propagační tiskoviny a jiné tiskoviny; (25) sportovní oděvy, obuv a doplňky spadající do této třídy; (28) hry, sportovní potřeby a náčiní uvedené v této třídě; (35) propagační činnost, inzertní a reklamní činnost, marketing a s tím související zprostředkovatelská činnost v rámci této třídy; (41) vydavatelství a nakladatelství, sportovní, kulturní, výchovná a zábavní činnost, zprostředkování v oblasti sportu, organizační činnost v oblasti sportu, pořádání a organizování sportovních akcí, provoz sportovních zařízení.
- (511) 16, 25, 28, 35, 41
(540)



- (111) **384709**
(220) 17.07.2020
(320) 17.07.2020
(442) 23.12.2020
(151) 31.03.2021
(730) **Česká rugbyová unie, z.s.**, U Vojtěšky č. ev. 11, Praha 6, Břevnov, 16200, CZ
(210) O-565363
(591) Barevná
(510) (16) periodické i neperiodické publikace, plakáty, mapy, kalendáře, fotografie, letáky, propagační tiskoviny a jiné tiskoviny; (25) sportovní

oděvy, obuv a doplňky spadající do této třídy; (28) hry, sportovní potřeby a náčiní uvedené v této třídě; (35) propagační činnost, inzertní a reklamní činnost, marketing a s tím související zprostředkovatelská činnost v rámci této třídy; (41) vydavatelství a nakladatelství, sportovní, kulturní, výchovná a zábavní činnost, zprostředkování v oblasti sportu, organizační činnost v oblasti sportu, pořádání a organizování sportovních akcí, provoz sportovních zařízení.

- (511) 16, 25, 28, 35, 41
(540)



CZECH RUGBY

- (111) **384710**
(220) 17.07.2020
(320) 17.07.2020
(442) 23.12.2020
(151) 31.03.2021
(730) **Česká rugbyová unie, z.s.**, U Vojtěšky č. ev. 11, Praha 6, Břevnov, 16200, CZ
(210) O-565364
(591) Barevná
(510) (16) periodické i neperiodické publikace, plakáty, mapy, kalendáře, fotografie, letáky, propagační tiskoviny a jiné tiskoviny; (25) sportovní oděvy, obuv a doplňky spadající do této třídy; (28) hry, sportovní potřeby a náčiní uvedené v této třídě; (35) propagační činnost, inzertní a reklamní činnost, marketing a s tím související zprostředkovatelská činnost v rámci této třídy; (41) vydavatelství a nakladatelství, sportovní, kulturní, výchovná a zábavní činnost, zprostředkování v oblasti sportu, organizační činnost v oblasti sportu, pořádání a organizování sportovních akcí, provoz sportovních zařízení.
- (511) 16, 25, 28, 35, 41
(540)



ČESKÁ RUGBYOVÁ
UNIE

- (111) **384711**
(220) 17.07.2020
(320) 17.07.2020
(442) 23.12.2020
(151) 31.03.2021
(730) **Česká rugbyová unie, z.s.**, U Vojtěšky č. ev. 11, Praha 6, Břevnov, 16200, CZ
(210) O-565365
(591) Barevná
(510) (16) periodické i neperiodické publikace, plakáty, mapy, kalendáře, fotografie, letáky, propagační tiskoviny a jiné tiskoviny; (25) sportovní oděvy, obuv a doplňky spadající do této třídy; (28) hry, sportovní potřeby a náčiní uvedené v této třídě; (35) propagační činnost, inzertní a reklamní činnost, marketing a s tím související zprostředkovatelská činnost v rámci této třídy; (41) vydavatelství a nakladatelství, sportovní, kulturní, výchovná a zábavní činnost, zprostředkování v oblasti sportu, organizační činnost v

oblasti sportu, pořádání a organizování sportovních akcí, provoz sportovních zařízení.

(511) 16, 25, 28, 35, 41
(540)



**CZECH RUGBY
UNION**

(111) **384712**

(220) 29.07.2020
(320) 29.07.2020

(442) 23.12.2020

(151) 31.03.2021

(730) **BOHEMIAFLEX CS, s.r.o.**, U Cukrovaru 1645/2a, Opava, Kateřinky, 74705, CZ

(740) **HULVA & PARTNERS s.r.o.**, advokátní kancelář, JUDr. Tomáš Hulva MBA, LL.M., náměstí Republiky 2/1, Opava, Předměstí, 74601

(210) O-565568

(510) (19) venkovní plastové rolety, žaluzie (nekovové), nekovové stahovací žaluzie, nekovové vnější žaluzie, nekovové termoizolační žaluzie (venkovní), venkovní rolety, ne kovové a ne textilní; (20) okenní interiérové rolety (nábytkové vybavení), vertikální rolety (vnitřní), zatemňovací rolety (vnitřní), okenní rolety (vnitřní), vnitřní textilní rolety, vnitřní lamelové rolety, rolety proti teplu (vnitřní), žaluzie (lišťové rolety) vnitřní, vnitřní žaluzie a rolety, interiérové textilní okenní rolety, vnitřní lamelové žaluzie, zatemňovací lamelové žaluzie (vnitřní), lišťové rolety vnitřní (žaluzie), horizontální okenní žaluzie, vnitřní lamelové žaluzie do oken; (22) nekovové markýzy, plastové markýzy, nekovové markýzy a plachty spadající do této třídy, markýzy ze syntetických materiálů, markýzy z textilních materiálů, nepromokavá plachtovina, celtovina, markýzy, stany a plachty, síťe na stínění, venkovní textilní rolety, rolety ze syntetických materiálů, potahy jako plachtoviny, lamely na okenní žaluzie, venkovní textilní žaluzie.

(511) 19, 20, 22

(540)

SunStop

(111) **384713**

(220) 30.10.2020

(320) 30.10.2020

(442) 23.12.2020

(151) 31.03.2021

(730) **Shanshashvili Darina**, Nitranská 1339/9, Praha 3, Vinohrady, 13000, CZ

(210) O-566322

(510) (44) stomatologické služby, lékařské služby, zdravotní poradenství.

(511) 44

(540)

S-THEATICS BEAUTY

(111) **384714**

(220) 03.09.2020

(320) 03.09.2020

(442) 23.12.2020

(151) 31.03.2021

(730) **Kobesová Veronika**, Údolní 406/48, Brno, Veveří, 60200, CZ

(210) O-566328

(510) (14) bižuterie, a to náhrdelníky, náramky, náušnice, bižuterie na ozdobu vlasů, nalepovací tetování ve formě šperků, brože, piercingy, nákotníčky (šperky), bižuterní soupravy, tikky (šperky), prandy (šperky), bindi (šperky); (20) nábytek, a to dřevěné skříně; (24) bytový textil na nábytek, a to přehozy na postele, povlaky na polštáře, textilní bytové dekorace; (25) oděvy, a to sukně, kalhoty, halenky, tílka, blůzy, čolí, topy, šály, šátky, sarongy, tradiční indické oblečení (sári, dhoti, shrewani, lungi, lehenga, dupatty, polosári), taneční kostýmy, ponča, kaftany, kimona.

(511) 14, 20, 24, 25

(540)

Ganga

(111) **384715**

(220) 07.09.2020

(320) 07.09.2020

(442) 23.12.2020

(151) 31.03.2021

(730) **N-GASTRO CZ a.s.**, 5. května 1640/65, Praha 4, Nusle, 14000, CZ

(740) Společná advokátní kancelář Korbař, Pokorný a spol., Mgr. Michal Pokorný, Lublaňská 507/8, Praha 2, Vinohrady, 12000

(210) O-566413

(510) (30) káva, čaj, kakao, kávové náhražky, těstoviny, koláče, suchary, chléb, sušenky, koláče, pečivo a cukrovinky, zmrzlina, med; (32) piva, nealkoholické nápoje, minerální a sycené vody, ovocné nápoje a ovocné šťávy, sirupy a jiné nealkoholové přípravky pro přípravu a výrobu nápojů zařazených do této třídy; (41) vedení kulturních akcí, vedení kulturních aktivit, organizování slavností pro kulturní účely, organizování večírků, organizování a pořádání konferencí; (43) poskytování jídla a nápojů, restaurace, delikatesy (restaurace), samoobslužné restaurace, restaurace rychlého občerstvení (služby), restaurace s odnosem jídel s sebou, gastronomické služby, smluvní gastronomické služby, mobilní cateringové služby, catering (jídlo a nápoje pro bankety), catering (jídlo a nápoje pro instituce), zajišťování hromadného stravování (catering), organizace cateringu na narozeninových oslavách, catering (poskytování jídla a nápojů), cateringové služby pro exteriér, cateringové služby pro hotely, pronájem vybavení pro catering, jídelny, závodní jídelny, samoobslužné jídelny, stravovací služby pro podnikové jídelny, pořádání banketů, poskytování prostorů pro bankety a společenské akce na zvláštní příležitost, stravování a nápoje pro koktejlové party, restaurační služby v oblasti rychlého občerstvení, zásobování potravinami v podnicích rychlého občerstvení, služby provozoven nabízejících rychlé občerstvení s odnosem s sebou, bary, pořádání svatebních recepcí (jídlo a nápoje, poskytování jídla a nápojů); (45) plánování a organizování svatebních obřadů a jejich částí.

(511) 30, 32, 41, 43, 45

(540)



(111) **384716**

(220) 07.09.2020

(320) 07.09.2020

(442) 23.12.2020

(151) 31.03.2021

(730) **N-GASTRO CZ a.s.**, 5. května 1640/65, Praha 4, Nusle, 14000, CZ

(740) Společná advokátní kancelář Korbař, Pokorný a spol., Mgr. Michal Pokorný, Lublaňská 507/8, Praha 2, Vinohrady, 12000

(210) O-566415

(510) Barevná

(510) (30) káva, čaj, kakao, kávové náhražky, těstoviny, koláče, suchary, chléb, sušenky, koláče, pečivo a cukrovinky, zmrzlina, med; (32) piva, nealkoholické nápoje, minerální a sycené vody, ovocné nápoje a ovocné šťávy, sirupy a jiné nealkoholové přípravky pro přípravu a výrobu nápojů zařazených do této třídy; (41) vedení kulturních akcí, vedení kulturních aktivit, organizování slavností pro kulturní účely, organizování večírků, organizování a pořádání konferencí; (43) poskytování jídla a nápojů,

restaurace, delikatesy (restaurace), samoobslužné restaurace, restaurace rychlého občerstvení (služby), restaurace s odnosem jídel s sebou, gastronomické služby, smluvní gastronomické služby, mobilní cateringové služby, catering (jídlo a nápoje pro bankety), catering (jídlo a nápoje pro instituce), zajišťování hromadného stravování (catering), organizace cateringu na narozeninových oslavách, catering (poskytování jídla a nápojů), cateringové služby pro exteriér, cateringové služby pro hotely, pronájem vybavení pro catering, jídelny, závodní jídelny, samoobslužné jídelny, stravovací služby pro podnikové jídelny, pořádání banketů, poskytování prostorů pro bankety a společenské akce na zvláštní příležitosti, stravování a nápoje pro koktejlové párty, restaurační služby v oblasti rychlého občerstvení, zásobování potravinami v podnicích rychlého občerstvení, služby provozoven nabízejících rychlé občerstvení s odnosem s sebou, bary, pořádání svatebních recepcí (jídlo a nápoje, poskytování jídla a nápojů); (45) plánování a organizování svatebních obřadů a jejich částí.

(511) 30, 32, 41, 43, 45
(540)



(111) **384717**
(220) 10.09.2020
(320) 10.09.2020
(442) 23.12.2020
(511) 31.03.2021
(730) **HELL. cz, s.r.o.**, Přístavní 1315/7, Praha 7, Holešovice, 17000, CZ
(210) O-566467
(510) (35) propagační činnost, reklama, zprostředkování reklamních služeb; (41) výroba televizních a internetových pořadů, vzdělávání, zábava, sportovní a kulturní aktivity; (44) lékařské služby, péče o hygienu a krásu osob, služby kosmetického charakteru, tetování a piercing, zprostředkování služeb tetování, piercingu a jiných tělesných modifikací, zprostředkování služeb plastické chirurgie.

(511) 35, 41, 44
(540)

Tattoo Polepšovna

(111) **384718**
(220) 11.09.2020
(320) 11.09.2020
(442) 23.12.2020
(511) 31.03.2021
(730) **Jakubisko Juraj Prof.**, Nad údolím 113/72, Praha 4, Hodkovičky, 14700, CZ
(740) Advokátní kancelář Rozehnal & Kuchař, JUDr. Aleš Rozehnal Ph.D., Týnská 633/12, Praha 1, Staré Město, 11000
(210) O-566537
(510) (9) stahovatelné elektronické záznamy; (35) produkce (výroba) reklamních filmů, reklama; (41) divadelní představení, divadla (představení -), filmová produkce (jiná než reklamní), filmová studia, filmové projekce, hudební produkce, nahrávací studia, organizace a pořádání koncertů, psaní filmových a televizních scénářů, psaní písní, psaní scénářů, psaní textů, rozhlasové a televizní programy (výroba -), rozhlasová zábava, skládání hudby (služby-), studia nahrávací (služby -), televizní programy (výroba rozhlasových a -), televizní zábava, zábava (služby), televizní, živé představení, zábava a kulturní a sportovní činnost.

(511) 9, 35, 41

(540) **"PERINBABA A DVA SVĚTY"**

(111) **384719**
(220) 14.09.2020
(320) 14.09.2020
(442) 23.12.2020

(151) 31.03.2021
(730) **Kurty Igor Ing.**, Svornosti 80, 940 01 Nové Zámky, SK
Minárik Radoslav Ing., Zemianské Lieskové 526, 913 05 Melčice Lieskové, SK
(740) A. Holas & partner, Patentová a známková kancelář, Ing. Mgr. Hana Holasová, Křížová 105/4, Brno, Staré Brno, 60300
A. Holas & partner, Patentová a známková kancelář, Ing. Mgr. Hana Holasová, Křížová 105/4, Brno, Staré Brno, 60300
(210) O-566601
(591) Barevná
(510) (9) přístroje pro záznam, přenos a reprodukci zvuku nebo obrazu, přístroje a zařízení pro přenos a zpracování dat, počítače, počítačový software, počítačové programy, nahrané nosiče dat a informací, nenahrané nosiče dat a informací, čipové a elektronické karty, včetně platebních, kreditní karty, magnetické karty, debetní karty, nahrané počítačové programy, elektronická data a informace, aplikační software pro služby sociálních sítí přes internet, software a softwarové aplikace pro mobilní zařízení (stahovatelné), nosiče informací (elektrické nebo elektronické); (35) reklama, marketing, inzertní služby, podpora prodeje (pro třetí osoby), distribuce propagačních materiálů, tvorba reklamních materiálů, předvádění zboží, organizování obchodních nebo reklamních výstav, průzkum trhu, poskytování obchodních nebo podnikatelských informací, pronájem reklamního času v komunikačních médiích, administrativní zpracování obchodních objednávek, sbírání údajů do počítačových databází, seřazování údajů v počítačových databázích, šíření reklamy prostřednictvím internetu, poradenství při řízení podniků, maloobchodní a velkoobchodní služby týkající se výše uvedeného zboží ve třídě 9; (42) poradenství v oblasti návrhu a vývoje počítačového hardwaru, údržba počítačových, programů, aktualizace počítačových programů, instalace počítačových programů, pronájem počítačového software, tvorba software (počítačových programů), tvorba a udržování webových stránek, obnova počítačových dat (regenerace), počítačové programování, studie technických projektů.

(511) 9, 35, 42

(540)



(111) **384720**
(220) 16.09.2020
(320) 16.09.2020
(442) 23.12.2020
(511) 31.03.2021
(730) **Forejt Přemysl**, Růžová 553/28, Dolní Kounice, 66464, CZ
(740) Mgr. Eva Kameníčková, advokát, Mgr. Eva Kameníčková, Kopečná 1000/9, Brno, Staré Brno, 60200
(210) O-566652
(510) (3) přípravky pro péči o pleť, oči a nehty, přípravky pro péči o vlasy, parfémy, mýdla a gely, kosmetika, pleťové a tělové krémy, deodoranty a antiperspiranty, spreje na holení, balzámy po holení; (9) brýle, brýlové obroučky, módní brýle, sluneční brýle; (14) hodinky, šperky, bižuterie, ozdobné předměty (bižuterie nebo klenoty) pro osobní použití, náhrdelníky, přívěsky, prsteny [šperky], náramky; (16) tiskoviny, knihy, obrázkové knihy, časopisy, diáře (tiskoviny), kalendáře, kancelářské potřeby (s výjimkou nábytku), papírnické zboží, školní potřeby [papírnické zboží], psací potřeby, dárkové tašky, fotografie; (18) zavazadla, cestovní tašky, peněženky a ostatní tašky v rámci této třídy, kabelky, deštníky, kufry, batohy, aktovky a pouzdra na doklady, tašky, cestovní tašky, toaletní tašky, sportovní tašky, víkendové tašky, plátěné tašky; (25) oděvy, obuv, oděvy pro volný čas, kalhoty, košile, svetry, mikiny, blejzry, společenské oděvy, trička, šortky, kabáty, sportovní oblečení, cvičební oděvy, oděvy na surfování, plavky, sportovní obuv, tenisky, nazouvací obuv, pantofle, plátěná obuv, pokrývky hlavy, čepice, klobouky, baseballové čepice, šátky, šály, členky [oděvy], spodní prádlo, šaty, pásky, ponožky, pyžama, župany, rukavice, zástěry; (28) sportovní potřeby a vybavení, vybavení pro

sportovní trénink, vybavení pro vodní sporty, tašky na sportovní potřeby, hračky, hry a zertovné předměty, figurky [hračky], dřevěné hračky.

(511) 3, 9, 14, 16, 18, 25, 28

(540)

Přemek Forejt 48

(111) **384721**

(220) 17.09.2020

(320) 17.09.2020

(442) 23.12.2020

(151) 31.03.2021

(730) **damejdllo.cz s.r.o.**, Újezd 450/40, Praha 1, Malá Strana, 11800, CZ

(740) INPARTNERS GROUP, Mgr. Lenka Musilová, Tuřanka 1519/115a, Brno, Slatina, 62700

(210) O-566667

(591) Barevná

(510) (35) služby v oblasti reklamy a propagace prodeje, obchodní správa v oboru dopravy a doručování, obchodní management v oboru dopravy a doručování, zpracování počítačových objednávek potravin a smíšeného zboží, zpracování počítačových objednávek zaměřených na spotřební zboží, zpracování on-line objednávek zaměřených na spotřební zboží, potraviny a smíšené zboží, služby v oboru kancelářských prací, on-line maloobchodní prodej zaměřený na spotřební zboží, potraviny a smíšené zboží, služby on-line prodeje smíšeného zboží, porovnávání nákupů, poradenství v oblasti řízení obchodní činnosti v oboru dopravy a doručování; (38) poskytování přístupu k webovému systému a online portálům v oblasti B2C při správě preferencí spotřebitelů pro použití obchodníky k vytváření a správě nabídek doručování pro spotřebitele, doručování hlasových, textových či obrazových zpráv a oznámení provozovatelům motorových vozidel a agentům dodávajícím potraviny a smíšené zboží v blízkosti komunikujícího prostřednictvím mobilního telefonu; doručování hlasových, textových či obrazových zpráv a oznámení provozovatelům maloobchodních a doručovacích služeb; (39) poskytování informací o doručovacích službách a rezervacích doručovacích služeb prostřednictvím webových stránek, doprava, monitorování a sledování balíčků a zásilek k zajištění včasného doručení (pro obchodní účely), balení a skladování zboží, donáška jídla, doručování balíčků, doprava a dodávka zboží, doručování listovních zpráv, expresní dodávka zboží vozidly, poskytování informací o shromažďování a doručování přepravovaných aktiv, doručovací služby, dočasné uskladnění zásilek, poskytování informací o sledování zásilek a balíčků týkajících se stavu vyzvednutí a doručení zásilek a balíčků třetím stranám prostřednictvím internetového přístupu a telefonu, poskytování elektronického sledování balíčků pro třetí osoby, dohled, kontrola a sledování balíčků a zásilek.

(511) 35, 38, 39

(540)



(111) **384722**

(220) 17.09.2020

(320) 17.09.2020

(442) 23.12.2020

(151) 31.03.2021

(730) **damejdllo.cz s.r.o.**, Újezd 450/40, Praha 1, Malá Strana, 11800, CZ

(740) INPARTNERS GROUP, Mgr. Lenka Musilová, Tuřanka 1519/115a, Brno, Slatina, 62700

(210) O-566668

(591) Barevná

(510) (35) služby v oblasti reklamy a propagace prodeje, obchodní správa v oboru dopravy a doručování, obchodní management v oboru dopravy a doručování, zpracování počítačových objednávek potravin a smíšeného zboží, zpracování počítačových objednávek zaměřených na spotřební zboží, on-line objednávkami zaměřené na spotřební zboží, potraviny a smíšené zboží, služby v oboru kancelářských prací, zpracování on-line objednávek zaměřených na spotřební zboží, potraviny a smíšené zboží, služby on-line prodeje smíšeného zboží, porovnávání nákupů, poradenství v oblasti řízení obchodní činnosti v oboru dopravy a doručování; (38) poskytování přístupu k webovému systému a online portálům v oblasti B2C při správě preferencí

spotřebitelů pro použití obchodníky k vytváření a správě nabídek doručování pro spotřebitele, doručování hlasových, textových či obrazových zpráv a oznámení provozovatelům motorových vozidel a agentům dodávajícím potraviny a smíšené zboží v blízkosti komunikujícího prostřednictvím mobilního telefonu; doručování hlasových, textových či obrazových zpráv a oznámení provozovatelům maloobchodních a doručovacích služeb; (39) poskytování informací o doručovacích službách a rezervacích doručovacích služeb prostřednictvím webových stránek, doprava, monitorování a sledování balíčků a zásilek k zajištění včasného doručení (pro obchodní účely), balení a skladování zboží, donáška jídla, doručování balíčků, doprava a dodávka zboží, doručování listovních zpráv, expresní dodávka zboží vozidly, poskytování informací o shromažďování a doručování přepravovaných aktiv, doručovací služby, dočasné uskladnění zásilek, poskytování informací o sledování zásilek a balíčků týkajících se stavu vyzvednutí a doručení zásilek a balíčků třetím stranám prostřednictvím internetového přístupu a telefonu, poskytování elektronického sledování balíčků pro třetí osoby, dohled, kontrola a sledování balíčků a zásilek.

(511) 35, 38, 39

(540)



(111) **384723**

(220) 18.09.2020

(320) 18.09.2020

(442) 23.12.2020

(151) 31.03.2021

(730) **Rada Jan Mgr.**, Železnobrodská 46/19, Praha 9, Kbely, 19700, CZ

(210) O-566682

(510) (9) materiály pro vzdělávací kurzy ke stažení; (35) konzultace v oblasti obchodních fúzí, konzultace v oblasti obchodního řízení, konzultace v oblasti obchodního managementu, konzultace v oblasti obchodního plánování, konzultace v oblasti reklamy a marketingu, konzultace vztahující se k obchodním akvizicím, konzultace týkající se řízení obchodní činnosti, odborné obchodní konzultace vztahující se k zakládání podniků, obchodní poradenství, odborné obchodní poradenství, profesionální obchodní poradenství, poradenství ohledně akvizic (obchodních), obchodní řízení a poradenství, poradenství o slučování podniků, akvizice (poradenství v oblasti -), poradenství související s marketingem, poradenství ohledně prodeje firem, poradenství v oblasti podnikání, poradenství v oblasti firemních fúzí, poradenství v oblasti prodeje společností, poradenství v oblasti přemístování podniku, obchodní poradenství vztahující se k akvizicím, obchodní poradenství vztahující se k finanční reorganizaci, poradenství v oblasti zakládání a provozu firem, akvizice (informace ohledně -), obchodní akvizice, reklamní, marketingové a propagační služby, reklamní a marketingové služby poskytované prostřednictvím blogů, zprostředkování obchodních informací, obchodní zprostředkovatelské služby, zprostředkování obchodních a komerčních kontaktů, internetový marketing, poskytování marketingových informací prostřednictvím internetových stránek, inzertní služby poskytované přes Internet, reklamní služby poskytované přes Internet, sjednávání předplatného na internetové služby, šíření reklamy pro třetí osoby prostřednictvím Internetu, prezentace společností a jejich zboží a služeb na Internetu, propagace výrobků a služeb jiných subjektů prostřednictvím reklamy na internetových stránkách; (36) konzultace při koupi nemovitostí, poradenství týkající se nemovitostí, poradenství v oblasti zajištění, poradenství v oblasti majetku (nemovitostí), akvizice nemovitostí pro třetí osoby, akvizice a převod peněžních pohledávek, akvizice pozemků k pronájmu, akvizice pro finanční investice; (38) komunikace prostřednictvím on-line blogů; (41) psaní blogů, školení, počítačové školení, školení zaměstnanců, organizování školení, školení podnikatelských dovedností, vedení workshopů (školení), organizování obchodních školení, školení v oblasti prodeje, poskytování školení a vzdělávání, zajišťování školení a vzdělávání, školení (pořádání a řízení), odborné vzdělávání a školení, poskytování školení a odborných dovednostech, pořádání workshopů (školení), školení v oblasti poskytování právních služeb, poradenské služby týkající se obchodních školení, pořádání a vedení pracovních setkání (školení), pořádání a řízení pracovních seminářů (školení), vzdělávací služby v oblasti podnikatelského školení, školení vztahující se k obchodní činnosti, konzultační služby

vztahující se ke školení zaměstnanců, poradenství v oblasti školení a dalšího vzdělávání, vzdělávací služby zaměřené na školení v oblasti prodeje, vzdělávací kurzy, organizování kurzů, vedení kurzů, vzdělávací kurzy v oblasti managementu, pořádání a vedení školicích kurzů, příprava a pořádání vzdělávacích kurzů, příprava vzdělávacích kurzů a zkoušek, vzdělávací kurzy vztahující se k právníctví, vedení vzdělávacích kurzů vztahujících se k obchodu, vedení vzdělávacích kurzů v oboru obchodního řízení, organizování workshopů, pořádání a vedení workshopů (vzdělávání), pořádání odborných workshopů a výukových kurzů, semináře, pořádání, vedení a organizování seminářů, pořádání seminářů zaměřených na obchod, pořádání a vedení konferencí, dálkové vzdělávání, dálkové kurzy, korespondenční kurzy, služby dálkového vzdělávání poskytované on-line, poskytování školení prostřednictvím globální počítačové sítě, vedení výukových kurzů, vedení dálkových kurzů, poskytování školicích kurzů, poskytování vzdělávacích kurzů, zajišťování on-line vzdělávacích kurzů, vedení vzdělávacích kurzů vztahujících se k obchodnímu managementu, poskytování on-line publikací, poskytování on-line školení.

(511) 9, 35, 36, 38, 41

(540) **TRANSAKČNÍ ABECEDA**

(111) **384724**

(220) 18.09.2020

(320) 18.09.2020

(442) 23.12.2020

(151) 31.03.2021

(730) **Ceiba s r.o.**, Jana Opletala 1265, Brandýs nad Labem-Stará Boleslav, Stará Boleslav, 25001, CZ

(740) DANĚK & PARTNERS Advokátní a patentová kancelář, Ing. Vilém Daněk Ph.D. LL.M., patentový zástupce, Vinohradská 403/17, Praha 2, Vinohrady, 12000

(210) O-566684

(510) (6) návratový kovový box pro vracení zapůjčených knih, kovové úložné boxy, kovové úložné bedny, kovové úložné krabice, krabice z běžných kovů, kovové uzávěry na kufry, bedny a krabice, obecné kovy a jejich slitiny a výrobky z nich v rámci této třídy, kovové stavební materiály včetně přepravitelných, kovové potřeby zámečnické a klempířské, typové a atypické zámečnické konstrukce, železářské výrobky a drobné kovové zboží, a to dráty, drátěné pletivo, kovová držadla, kovové kolejnice, kovové kolíky, kovové koše, kovová lana neelektrická, kovové barely, kovové potrubí a roury, kovové rošty, kovové lamely, výrobky z kovu, které nejsou obsaženy v jiných třídách, kovové slévárenské formy, kovové konstrukce, výztuhové profily z kovu, profilové konzole pro stavebnictví z kovu, ocelové profily válcované za studena, kovové vyztužovací materiály pro řemeny, kovové části fasád, kovová okna a dveře včetně hliníkových, kovové dveřní a okenní rámy, kovové části dveří a oken, kovové dveřní a okenní kování, okenice kovové, okenní uzávěry a zarážky z kovu, vrata všech typů z kovu, rolety, markýzy a pohyblivé mříže kovové, kovové součásti zimních zahrad, kovové konstrukce prosklených fasád, skleníkové a jiné kovové konstrukce, garážová a průmyslová sekční vrata z kovu, zámečnické výrobky všeho druhu, kovové brány, kovové závory, kovové stavební konstrukce, kovové ploty, kovové lešení, kovová okna, kovové markýzy, kovové a ocelové rolety, žaluzie a řetězy, kovové kabely, dráty a roury, kovové sejfy, hřebíky, šrouby a jiné kovové výrobky, které nejsou obsaženy v jiných třídách, kovové ovládací zařízení pro vrata, okna, rolety a mříže, obecné kovy v surovém a polo zpracovaném stavu a jejich slitiny, kotvy, kovářské, stavební materiál z válcovaného a litého kovu, rudy; (20) knihovny, stojánky na knihy, krabice ze dřeva nebo plastu, nábytek a bytové doplňky, sedadla, lůžka, lehátka, stoly, křesla, židle, postele, kování na okna (nekovové), křesla, stoly na květiny, lišty u nábytku z umělých hmot, školní nábytek, nábytkové police, police do registračních skříní, bambusové závěsy, barely (nekovové), bečky (nekovové), bedny (nekovové), bidla nekovová, boudy, pelechy, hnízda pro domácí zvířata, stojany na časopisy, části nábytku ze dřeva, čepy vidlicové a šroubové (nekovové), čísla domovní kromě kovových a svítících, dávkovače ručníků, upevněné, (nekovové), dekorativní předměty (přenosné), desky (stolní), desky k vystavování zboží, desky pod psací stroje, stojany na deštníky, držáky na kartáče, držáky na noviny, držáky na záclony a závěsy, kromě držáků z textilních materiálů, dřevěné rolety (nábytek), dvířka k nábytku, fitinky na rakve (nekovové), gauče, háčky na oděvy (nekovové), háčky na záclony, háky k věšákům (nekovové), skříňky na hračky, chodítka dětská, věšáky na kabáty, kádě, kancelářský nábytek, kartotéky (nábytek), tabule s háčky na zavěšení klíčů, stojany na klobouky, sloupky na drápání pro kočky, kolébky, kolečka k nábytku nekovová, komody kontejnery (nekovové),

kontejnery přepravní (nekovové), konzole na záclony a závěsy, ozdobné závěsy z korrálků, koše, košíky (nekovové), krabice ze dřeva nebo z umělých hmot, kryty ochranné proti žáru pro domácnost, křesla kadeřnická, podstavce na květináče, stojany na lahve, lavičky (nábytek), lávky (nekovové), lehátka skládací, lékárníčky (skříňky), lenošky, listové rolety vnitřní, žaluzie, lůžka vodní, péřové lůžkoviny (s výjimkou ložního prádla), stoly na masáže, matrace, matrace nafukovací, kromě matrací k léčebným účelům, stojany na odkapávání nádobí, obaly ochranné na oděvy, obložení nábytku (nekovové), ramínka na oděvy, ohrádky pro děti, opěrky na hlavu (u nábytku), ošatky, ozdoby nástěnné (bytové zařízení), ozdoby pohyblivé (ozdobné pohyblivé předměty vydávající zvuky, zpravidla zvonečky nebo tyčinky), ozdoby z umělých hmot pro potraviny, palety (nakládací) (nekovové), palety na manipulaci se zbožím (nekovové), paravány (nábytek), pelesti postelí dřevěné, stolky pojízdné pro počítače, podhlavníky, podnožky, podušky, podušky nafukovací, kromě podušek k léčebným účelům, pohovky, pohovky čalouněné s podnožkou police, police na knihy, polštáře pro domácí zvířata, poštovní schránky, kromě zděných a kovových, poutače ze dřeva nebo z umělých hmot, prádelníky (se zásuvkami), prkénka na krájení a sekání masa, proutěné zboží, příbormíky psací stoly, pultičky, pulty, rakve, rámy (na obrazy), rámy na vyšívání, ratan, regály, registratury, reklamní předměty nafukovací, sekretáře, servisovací stolky pojízdné, schody (stupně) (nekovové), schůdky pohyblivé pro nastupování cestujících (nekovové), stříbřené sklo (pro výrobu zrcadel), skříňe, skříňky na jídlo (spížíky) (nekovové), sláma pletená (s výjimkou rohoží), sofa, stojany na střelné zbraně, stolky odkládací, stolky toaletní, stoly rýsovací, stoly pracovní, stolky zámečnické (nekovové), šoupátka nekovová (kromě šoupátek jako součástí strojů), špalky na krájení a sekání masa (pro řezníky), štítky (identifikační) (nekovové), štíty (vývěsní) ze dřeva nebo umělých hmot, tabule vývěsní, truhlářské umělecké výrobky, truhly (nekovové), tyčky k rostlinám, umělecká díla ze dřeva, vosku, sádry nebo umělých hmot, umělecké truhlářské výrobky, uly pohřební, váhy na nošení břemen, vějíře, vitríny (nábytek), vycpaná zvířata, zámky (kromě kovových a elektrických), zástěny, zástěny ochranné u topenišť pro domácnost, zásuvky, zrcadla, desky skleněné pro zrcadla, žebříky ze dřeva nebo z umělých hmot, žerdě (vlajkovec), židle vysoké pro děti, vybavené domu a bytu spadající do třídy 20; (41) pojízdné knihovny, nakladatelská a vydavatelská činnost, vydávání knih, elektronické publikování (DTP), poskytování on-line elektronických publikací (bez možnosti stažení), vydávání elektronických knih a časopisů on line, vzdělávací a školicí činnosti v rámci této třídy, organizování a vedení kolokvií, konferencí, kongresů, seminářů, symposií, workshopů, informace o výchově a vzdělávání, školení, praktické cvičení, instruktážní výcvik, přednášky, zkoušení, přezkoušení, dálkové studium, korespondenční kurzy, výchova, vzdělávání, zábava, sportovní a kulturní aktivity, organizování vzdělávacích, zábavných, sportovních soutěží nebo soutěží krásy, zprostředkovatelská činnost v oblasti kultury, půjčování zvukových a zvukové obrazových záznamů a jejich nosičů, posunková řeč (tlumočení), překladatelské služby, pořádání sportovních závodů, tělesná výchova, provozování a pronájem sportovních zařízení, golfových hřišť, stadiónů, tenisových dvorů, plaveckých bazénů, gymnastický výcvik, půjčování sportovního nářadí, s výjimkou dopravních prostředků, pořádání festivalů, hudební produkce v rámci této třídy, služby pro oddech a rekreace, informace a zprostředkování možností rekreace, rozptýlení, zábavy, organizování kulturních nebo vzdělávacích výstav, organizování živých představení a vystoupení, pořádání divadelních představení, provozování kinosálů, koncertní síně, provozování muzeí, knihovny (půjčovny knih), pořádání diskoték, internátní školy, dětské jesle a školky, prázdninové tábory (zábava), náboženská výchova, pomoc a poradenství pro volbu povolání, vzdělávací a školicí činnosti v rámci této třídy, výstavní a galerijní činnost v rámci této třídy, provozování kasin a heren, provozování her on-line (z počítačové sítě), noční kluby, karaoke, výchovně-zábavné klubové služby, kluby zdraví, cirkusy, drezúra zvířat, provozování zoologických zahrad, půjčování filmů, umělecké a módní agentury, estrády, pořádání loterií, organizování plesů, plánování a organizování večírků a oslav, předprodej vstupenek (zábava), filmová tvorba, filmová studia, dabing, digitální zpracování obrazu, nahrávací studia, výroba rozhlasových a televizních programů, zpravodajské služby, obrazové zpravodajství, fotografování, půjčování a pronájem divadelních a jiných dekorací včetně osvětlení, pronájem rozhlasových a televizních přijímačů, půjčování přenosných videokamer, pořádání a řízení pracovních setkání, služby posiloven, fitness služby.

(511) 6, 20, 41

(540)

BIBLIOSCHRÁNKA

- (111) **384725**
(220) 18.09.2020
(320) 18.09.2020
(442) 23.12.2020
(151) 31.03.2021
(730) **UPL CORPORATION LIMITED**, 5th Floor, Newport Building, Louis Pasteur Street, Port Louis, MU
(740) Všeťečka Zelený Švorčík a partneři, advokátní a patentová kancelář, JUDr. Michal Havlík, advokát, Hálkova 1406/2, Praha 2, Nové Město, 12000
(210) O-566695
(510) (1) chemikálie pro použití v průmyslu, stejně tak v zemědělství, zahradnictví a lesnictví, nezpracované umělé pryskyřice, nezpracované plasty, látky na vydělávání zvířecích kůží a usní, kompost, hnůj, hnojiva, biologické přípravky pro použití v průmyslu a vědě; (5) herbicidy, pesticidy, insekticidy, fungicidy, vermicydy, rodenticidy, weedicidy, přípravky na hubení plevelu a ničení škůdců.
(511) 1, 5
(540)

SAMIRON

- (111) **384726**
(220) 02.11.2020
(320) 02.11.2020
(442) 23.12.2020
(151) 31.03.2021
(730) **Akciový pivovar LIBERTAS a.s.**, Škvorecká 2200, Úvaly, 25082, CZ
(210) O-566709
(510) (32) esence na výrobu nápojů, koktejly na bázi piva, kvas, limonády, mošt, nealkoholické nápoje, nealkoholické nápoje s příchutí čaje, nealkoholické nápoje s příchutí kávy, nealkoholické nápoje s příchutí aloe vera, nealkoholické nápoje s příchutí ovocných šťáv, nealkoholické nektary, nealkoholické výtažky z ovoce, nealkoholické přípravky pro výrobu nealkoholických nápojů, nealkoholický cider, nekvašený hroznový mošt, ovocné šťávy, pивní mladina, pivo, sirup pro přípravu nealkoholických nápojů, sirup pro přípravu limonád, sladina, smoothie, sodová voda, stolní vody, vody syčené oxidem uhličitým, zázvorové pivo; (35) reklama, propagace; (43) bary, bufety, kavárny, jídelny, motely, penziony, restaurace, služby ubytovací kanceláře (hotely).
(511) 32, 35, 43
(540)

Libertina

- (111) **384727**
(220) 22.09.2020
(320) 22.09.2020
(442) 23.12.2020
(151) 31.03.2021
(730) **Vienna House Diplomat Prague RE s.r.o.**, Evropská 370/15, Praha 6, Dejvice, 16000, CZ
(740) Halaxová & Halaxová TETRAPAT, Mgr. Eva Halaxová, Jinonická 804/80, Praha 5, Košíře, 15800
(210) O-566765
(510) (35) daňové poradenství a konzultace (účetnictví), daňové plánování (účetnictví), vedení účetnictví, pomoc v obchodní a podnikatelské činnosti, obchodní management a podnikové poradenství; (36) investiční služby, poskytování investičních informací, řízení investičních fondů, finanční služby, poskytování finančních informací a informací vztahujících se k nemovitostem, finanční oceňování, poskytování finančních půjček, daňové poradenství a konzultace (nikoliv účetnictví), pronájem bytů, nemovitostí a majetku, pronájem nákupních, obchodních a kancelářských prostor, pronájem výstavních prostor; (39) pronájem skladových, garážových a parkovacích prostor; (43) rezervační služby pro ubytování, ubytovací služby – hotely, penziony, ubytovny, turistické ubytování, pronájem nebytových prostor.
(511) 35, 36, 39, 43
(540)

Vienna House Diplomat Prague RE

- (111) **384728**
(220) 28.09.2020
(320) 28.09.2020
(442) 23.12.2020
(151) 31.03.2021

- (730) **ALMASTER s.r.o.**, Nádražná 34, 900 28 Ivanka pri Dunaji, SK
(740) Ing. Róbert Porubčan, Puškinova 19, 900 28 Ivanka pri Dunaji
(210) O-566864
(591) Barevná
(510) (6) hliníkové parapetní desky, hliníkové parapetní plechy, hliníkové slunolamy na budovy, hliníkové brány, kovové prahy, kovové okenní parapety, hliník, hliníkové desky, hliník a jeho slitiny, hliníkový plech, hliníkové dveře, hliníková okna, hliníková fólie, hliníkové podpěry panelů, vytlačované hliníkové profily, polotovary z hliníku nebo jeho slitin, kovové kolíky, kovové objímky na připevnění trubek, kovové filmy a fólie používané při výrobě plošných spojů, kovové sítě proti hmyzu, kovová vrata, kovové dveře, rudy kovů, kovy a jejich slitiny, kovové stavební materiály, přenosné kovové stavby, kovové kabely, drobné kovové železářské zboží, kovové skladovací nádoby, sejfy [kovové i nekovové], ocel, v surovém stavu nebo částečně zpracovaná, pásová ocel, železné pláty, ocelové trubky, bronz, kovové stožáry, kovové tyče a kůly, stříbřené slitiny cínu, kovové betonářské výztuže, kovové distanční podložky, kovové kroužky, kovové pancéřování, kovové řetězy, kovové kostry budov pro stavebnictví, kovová potrubí pro instalace ústředního topení, chrom, hřebíky, kovové vodovodní potrubí, kovové sloupky pro stavebnictví, kovové přídržné kolejnice, dráty z obecných kovů, měď, v surovém stavu nebo částečně zpracovaná, kovová potrubní kolena, střešní oplechování, nezpracovaná nebo částečně zpracovaná ocel, železo, v surovém stavu nebo částečně zpracované, kovové trubky, litina, surová nebo částečně zpracovaná, pásové železo, kovová kování pro stavebnictví, mosaz, v surovém stavu nebo částečně zpracovaná, kovové lišty, obecné kovy, v surovém stavu nebo částečně zpracované, kovové obklady stěn pro stavebnictví, kovové oplechování pro stavebnictví, kovové sloupky, kovové stropy, kovové obklady pro stavebnictví, kovové střešní vlnovky, olovo, v surovém stavu nebo částečně zpracované, zinek, překlady kovové, kovové nádrže, kovové ventily, ne součásti strojů, sochy z obecných kovů, titan, kovové střešní krytiny, wolfram, kovová pouzdra a objímky, ocelové stavební konstrukce, kovové výztuže pro potrubí, kovové výztuže pro stavebnictví, umělecké předměty z obecných kovů, kovové povalové chodníky, kovové římsy, kovové poklopy průřezů, kovové okapové roury, kovové vodovodní ventily, kovové žebříky, cín, cínová fólie, kovové plechy, kovová potrubí pro ventilační a vzduchotechnická zařízení, kovové trubky do tlakových potrubí, drátěná lana, kovové montované domy [stavebnice], kovové střešní krytiny s integrovanými fotovoltaickými články, kovové opláštění stropy, stavebnictví, kovové lišty určené pro stavebnictví; (19) parapety, ne kovové a z nekovových materiálů, okna, ne kovová, špaletová okna, ne kovová, okenní sklo pro stavebnictví, nekovové vnější dveře, vnitřní dveře, nekovové, okenice, ne kovové, vrata, ne kovová, bezpečnostní nekovové brány, povalové chodníky (rošty), ne kovové, desky ze dřeva, hliněné desky, betonové desky, trámký [tesařství], dřevěná prkna pro stavebnictví, sádkartonové nástěnné desky, stavební panely, ne kovové, dřevotřísková, vlnité střešní pláty z plastových materiálů, nekovové styčnickové desky s trny používané pro stavbu dřevěných konstrukcí, nekovové spojovací součásti okapů, pojiva pro opravy silnic, sítě proti hmyzu, ne kovové, stavební materiály, ne kovové, sádkartonové desky, sádra, stropy, ne kovové, železobetonové stropní desky, betonové stropní desky, keramické prefabrikované stropy, betonové prefabrikované stropy, dřevěné prefabrikované stropy, azbestocement, azbestová malta, brídlice, nárožní krokve pro střechy, nekovové, dřevěné táflování, živice, střešní šindele, beton, betonové stavební prvky, dřevo jako polotovar, stavební dřevo, dřevěná dlažba, dřevěné dýhy, cihly, šamot, lepenka pro stavebnictví, konstrukce pro stavebnictví, ne kovové, konstrukce stavební (nekovové), vápno, stavební malta, ohnivzdorné cementové nátěry, cementové desky, příčky, ne kovové, dělicí příčky (nekovové), stavby, ne kovové, stavební papír, stavební sklo, dveře, ne kovové, poklopy průřezů, ne kovové, střešní krytiny, ne kovové, vodovodní potrubí, ne kovové, asfaltové nátěry na střešní krytiny, plst pro stavebnictví, kámen, jíl, žula, štěrk, kamenina pro stavebnictví, stavební kámen, umělý kámen, travertin, nekovové podlahy, střešní tašky, ne kovové, dlaždice (nekovové), oxid křemičitý [křemen], terakota, deštění, ne kovové, vyztužovací materiály pro stavebnictví, ne kovové, dlažební kostky, ne kovové, dlaždice na podlahy, ne kovové, obkládačky pro stavebnictví, ne kovové, okenní rámy, ne kovové, dveřní rámy, ne kovové, žáruvzdorné stavební materiály, ne kovové, podlahová dlažba, ne kovová, střešní vlnovky, ne kovové, obkládačky, ne kovové, desky pro stavebnictví, ne kovové, pancéřované dveře, ne kovové, nátěrové hmoty (stavební materiál), altánky [konstrukce], ne kovové, obložení pro stavebnictví, ne kovové, neohebné trubky pro stavebnictví, ne kovové; (24) síť na ochranu proti hmyzu, síť proti komárům ošetřené insekticidy, síť proti komárům, síťové tkaniny, síťové záclony, okenní clony, záclony a závěsy z textilu, držáky záclon a závěsů z textilií, baseballové čepice, textilní doplňky k oknům, závěsy na dveře,

závěsy [silné spouštěcí opony], sprchové závěsy z textilií nebo plastu, tkaniny na výrobu krytů plaveckých bazénů, přilnavé látky aplikované teplem, textilie, tkaniny, látky, prošívání postelové přehozy a příkrývky, ložní prádlo a příkrývky, prostěradla [textilie], bytový textil, látkové kapesníky, plastové materiály jako náhrady látek, textilní ručníky na ruce; (40) tepelná úprava kovových povrchů, konečná povrchová úprava kovových předmětů, úprava a potahování kovových povrchů, tepelná úprava potrubí a trubek vyrobených z kovu, úprava kovových částí za účelem prevence koroze, úprava kovových částí za účelem prevence koroze pomocí pokovování ponorem za horka a práškového potahování, pokovování, stříbření, pozlacení, cínování, galvanizace, elektrolytické pokovování, vnější a vnitřní pokovování potrubí a trubek vyrobených z kovu, odlévání kovů, poniklování, vyšívání, šití a dámské krejčovství, 3d tisk, bělení látek, úprava a zpracování textilií, barvení, služby spojené s barvením, barvení textilií, vydělávání kůží, nekrčivá úprava látek, odstraňování povrchových úprav, konzervace zmrazením, laminování, lemování okrajů látek, pronájem klimatizačních zařízení, pronájem generátorů, recyklace odpadu, tisk, stříhání tkanin, stříhání látek, výroba energie.

(511) 6, 19, 24, 40
(540)



(111) **384729**
(220) 01.10.2020
(320) 01.10.2020
(442) 23.12.2020
(151) 31.03.2021
(730) **RESPILON Czech s.r.o.**, Nové sady 988/2, Brno, Staré Brno, 60200, CZ
(740) Mgr. Marek Hylena, advokát, Staré náměstí 15, Česká Třebová, 56002
(210) O-566952
(510) (9) filtry do dýchacích masek, respirátory na filtraci vzduchu, dýchací masky (jiné než na umělé dýchání); (10) respirátory pro umělé dýchání, respirační masky k lékařskému použití; (11) vzduchové a vodní filtry; (24) textilní filtrační materiály.

(511) 9, 10, 11, 24
(540)

RESPIPRO VK

(111) **384730**
(220) 01.10.2020
(320) 01.10.2020
(442) 23.12.2020
(151) 31.03.2021
(730) **RESPILON Czech s.r.o.**, Nové sady 988/2, Brno, Staré Brno, 60200, CZ
(740) Mgr. Marek Hylena, advokát, Staré náměstí 15, Česká Třebová, 56002
(210) O-566954
(510) (9) filtry do dýchacích masek, respirátory na filtraci vzduchu, dýchací masky (jiné než na umělé dýchání); (10) respirátory pro umělé dýchání, respirační masky k lékařskému použití; (11) vzduchové a vodní filtry; (24) textilní filtrační materiály.

(511) 9, 10, 11, 24
(540)

RESPIPRO

(111) **384731**
(220) 05.10.2020

(320) 05.10.2020
(442) 23.12.2020
(151) 31.03.2021
(730) **Nováková Helena**, Cílkova 637/28, Praha 4, Kamýk, 14200, CZ
(210) O-567026
(510) (30) pekárenské výrobky, cukrovinky, čokoláda a zákusky, moučníky, dorty a sušenky, cukr, přírodní sladidla, sladké polevy a náplně, výrobky z včelích produktů, sladké polevy a náplně, těsta, těstíčka a jejich směsi, perník, perníčky, sladké pečivo a cukrářské výrobky, koláče, pečivo s náplní, trvanlivé pečivo, křehké pečivo, makové pečivo, sladké pečivo s náplní, pečivo s ořechy, záviny; (35) reklamní, marketingové a propagační služby, služby předvádění výrobků a vystavování zboží; (43) poskytování jídla a nápojů.
(511) 30, 35, 43
(540)

Makajda

(111) **384732**
(220) 05.10.2020
(320) 05.10.2020
(442) 23.12.2020
(151) 31.03.2021
(730) **Nováková Helena**, Cílkova 637/28, Praha 4, Kamýk, 14200, CZ
(210) O-567032
(591) Barevná
(510) (30) cukr, přírodní sladidla, sladké polevy a náplně, výrobky z včelích produktů, pekárenské výrobky, cukrovinky, čokoláda a zákusky, moučníky, dorty a sušenky, těsta, těstíčka a jejich směsi; (35) reklamní, marketingové a propagační služby, obchodní informační služby pro spotřebitele; (43) poskytování jídla a nápojů.
(511) 30, 35, 43
(540)



(111) **384733**
(220) 06.10.2020
(320) 06.10.2020
(442) 23.12.2020
(151) 31.03.2021
(730) **ESET, Psychoterapeutická a psychosomatická klinika, s.r.o.**, Úvalská 3411/47, Praha 10, Strašnice, 10000, CZ
(210) O-567063
(510) (35) propagační činnost, reklama, obchodní administrativa, kancelářská činnost; (41) organizování odborných seminářů, organizační zajištění přednáškových činností v oblasti užité psychologie, psychiatrie, psychologických a psychoterapeutických metod; (44) zdravotní služby a poradenská činnost v oblasti duševního zdraví (psychologie, klinická psychologie, psychoterapie, ergoterapie, psychiatrie), zprostředkovatelská činnost v oblasti duševního zdraví a sociální psychiatrie.
(511) 35, 41, 44
(540)

Klinika ESET

(111) **384734**
(220) 06.10.2020
(320) 06.10.2020
(442) 23.12.2020
(151) 31.03.2021
(730) **Vättern Sweden s.r.o.**, 371, Čeladná, 73912, CZ

(740) Mgr. Iveta Kubica Magnusková, advokátka, Ó. Lysohorského 702,
Frýdek-Místek, Frýdek, 73801

(210) O-567065

(510) (11) zařízení a instalace na osvětlení, vytápění, chlazení, výrobu páry, vaření, sušení, ventilace, rozvod vody a zařízení pro sanitární účely; (18) kůže a imitace kůže, zvířecí kůže a usně, zavazadla a tašky, deštníky a slunečníky, vycházkové hole, biče, postroje a sedlářské výrobky, obojky, vodítka a oblečky pro zvířata; (20) nábytek, zrcadla, rámy obrazů, nekovové nádoby na skladování a přepravu, zvířecí kosti, rohovina, velrybí kostice, a perleť v surovém stavu nebo částečně zpracované, mušle, lastury, ulity a mořská pěna v surovém stavu nebo částečně zpracované, jantar; (21) domácí a kuchyňské potřeby a nádoby, nádobí na vaření a nádobí na stolování, kromě nožů, vidliček a lžic, hřebeny a mycí houby, kartáče, ne však malířské štětky, materiály pro výrobu kartáčů, pomůcky pro čištění, sklo v surovém stavu nebo částečně zpracované, kromě stavebního skla, výrobky ze skla, porcelánu a kamenin pro domácnost; (24) textilie a náhražky textilií, bytový textil, textilní a plastové záclony a závěsy.

(511) 11, 18, 20, 21, 24

(540)



(111) **384735**

(220) 06.10.2020

(320) 06.10.2020

(442) 23.12.2020

(151) 31.03.2021

(730) **Rybízák s.r.o.**, Sládkova 372/8, Ostrava, Moravská Ostrava, 70200, CZ

(740) Legitas advokátní kancelář s. r. o., Mgr. Petra Stupková, advokátka, Na Zderaze 1275/15, Praha 2, Nové Město, 12000

(210) O-567076

(591) Barevná

(510) (33) víno, ovocné víno, šumivé víno, svařené víno, víno na vaření, šumivé ovocné víno, červené víno, bílé víno; (35) maloobchodní služby v oblasti alkoholických nápojů, maloobchodní prodej alkoholických nápojů s výjimkou piva, služby maloobchodních prodejen nápojů bez obsluhy, maloobchodní zásilkové služby týkající se alkoholických nápojů (s výjimkou pív), maloobchodní služby poskytované prostřednictvím katalogů týkající se alkoholických nápojů (s výjimkou pív), maloobchodní služby poskytované prostřednictvím celosvětových počítačových sítí, velkoobchodní prodej alkoholických nápojů s výjimkou piva, velkoobchodní objednávkové služby.

(511) 33, 35

(540)



(111) **384736**

(220) 15.10.2020

(320) 15.10.2020

(442) 23.12.2020

(151) 31.03.2021

(730) **V Y D R U S spol. s r.o.**, Pivovarská 382, Králíky, 56169, CZ

(740) PROPATENT, Ing. Vlasta Sedláčková, patentový zástupce, Pod Pekařkou 107/1, Praha 4, Podolí, 14700

(210) O-567295

(510) (4) paliva, maziva, motorové oleje, pohonné látky, minerální oleje, mazadla, parafin, ceresin a veškeré výrobky z ropy v rámci této třídy; (35) management, import a export a zprostředkování obchodní činnosti s nákladními vozidly a s výrobky uvedenými výše ve třídě 4; (37) údržba, servis a opravy vozidel a jejich částí, opravy pneumatik, mytí vozidel; (39) silniční doprava osobní i nákladní, autobusová doprava, kamionová nákladní doprava, skladování zboží, spedice, provozování parkovišť garáží a jiných odstavných ploch, pronájem nákladních vozidel; (40) zpracování přírodního kamene, zpracování nebezpečných odpadů, autobaterií, autovraků.

(511) 4, 35, 37, 39, 40

(540)



(111) **384737**

(220) 15.10.2020

(320) 15.10.2020

(442) 23.12.2020

(151) 31.03.2021

(730) **Pantůček Jiří MVDr.**, Vodova 1367/40, Brno, Královo Pole, 61200, CZ

(740) Ing. Libor Markes, Grohova 145/54, Brno, Veveří, 60200
(210) O-567299
(591) Barevná
(510) (3) kosmetické přípravky, parfumerie, přípravky pro osobní hygienu, přírodní kosmetika; (5) doplňky výživy, léčivé potravinové doplňky.
(511) 3, 5
(540)



green idea

(111) **384738**
(220) 15.10.2020
(320) 15.10.2020
(442) 23.12.2020
(151) 31.03.2021
(730) **Pantůček Jiří MVDr.**, Vodova 1367/40, Brno, Královo Pole, 61200, CZ
(740) Ing. Libor Markes, Grohova 145/54, Brno, Veveří, 60200
(210) O-567300
(510) (3) kosmetické přípravky, parfumerie, přípravky pro osobní hygienu, přírodní kosmetika; (5) doplňky výživy, léčivé potravinové doplňky.
(511) 3, 5
(540)

HEMOREGEN

(111) **384739**
(220) 15.10.2020
(320) 15.10.2020
(442) 23.12.2020
(151) 31.03.2021
(730) **Pantůček Jiří MVDr.**, Vodova 1367/40, Brno, Královo Pole, 61200, CZ
(740) Libor Markes Ing., Grohova 145/54, Brno, Veveří, 60200
(210) O-567301
(510) (3) kosmetické přípravky pro zvířata, šampony pro domácí zvířata, deodorační přípravky pro zvířata; (5) potravní doplňky pro zvířata, farmaceutické přípravky pro zvířata.
(511) 3, 5
(540)

TOPVET FOR HORSES

(111) **384740**
(220) 15.10.2020
(320) 15.10.2020
(442) 23.12.2020
(151) 31.03.2021
(730) **Pantůček Jiří MVDr.**, Vodova 1367/40, Brno, Královo Pole, 61200, CZ
(740) Ing. Libor Markes, Grohova 145/54, Brno, Veveří, 60200
(210) O-567302
(510) (3) kosmetické přípravky pro zvířata, šampony pro domácí zvířata, deodorační přípravky pro zvířata; (5) potravní doplňky pro zvířata, farmaceutické přípravky pro zvířata.
(511) 3, 5
(540)

TOPVET FOR PETS

(111) **384741**
(220) 16.10.2020
(320) 16.10.2020
(442) 23.12.2020
(151) 31.03.2021
(730) **Vaše DEDRA, s.r.o.**, Podhradní 69, Česká Skalice, 55203, CZ
(210) O-567314

(510) (11) vybavení k vaření, ohřívání, chlazení a uchovávání potravin a nápojů, elektrické hrnce, multifunkční hrnce, fritovací hrnce, elektrické fritovací hrnce, elektrické pánve na pečení, elektrické pánve na smažení; (21) nádoby, kuchyňské náčiní a nádoby, nádobí, ohnivzdorné nádobí, nádoby na ukládání potravin, izolační poklapy na potraviny, opakovaně použitelné silikonové poklapy na potraviny, kuchyňské potřeby, kuchyňské nádoby, silikonové kuchyňské náčiní, hrnce, hrnce kuchyňské, neelektrické hrnce, hrnce na mléko, hrnce na vaření, pánve, neelektrické pánve, pánve na smažení, kastrolky, keramické pánve.
(511) 11, 21
(540)

DEDRA BIOPAN

(111) **384742**
(220) 19.10.2020
(320) 19.10.2020
(442) 23.12.2020
(151) 31.03.2021
(730) **MONVIA Holding, a.s.**, Na Florenci 1332/23, Praha 1, Nové Město, 40001, CZ
(740) Martin Wagner, V háji 1619/6, Praha 7, Holešovice, 17000
(210) O-567331
(591) Barevná
(510) (7) stroje na pokládání kolejnic, stavební stroje, stroje na stavbu železnic; (35) reklama, marketing a propagační služby, reklamní a marketingové služby, pomoc v obchodní a podnikatelské činnosti, management a administrativní služby, obchodní služby a informace pro spotřebitele; (37) stavebnictví a demolice staveb, budování staveb, budování základů inženýrských staveb, budování základů silnic, budování železničních násypů, dohled nad stavebními pracemi, dozor (řízení) nad stavebními pracemi, elektroinstalační služby, informace v oblasti stavebnictví, instalace zařízení a vybavení do budov, konzultace v oblasti stavitelství a stavebnictví, montáž stavebních konstrukcí, opravy silnic, pokládání elektrických sítí, pokládání a zakopávání kabelů, poradenské služby ve stavebnictví, poradenské služby v oblasti přestavby budov, poradenské služby vztahující se k výstavbě budov a jiných konstrukcí, poradenství v oblasti stavebního inženýrství (stavebnictví), poskytování informací v oblasti stavebnictví, pozemní stavitelství, příprava stavenišť, provádění průmyslových staveb, realizace inženýrských staveb, silniční stavby, služby řízení stavebních projektů, služby správy staveb (stavební dozor), služby v oblasti stavebnictví, stavba kolejových tratí, stavba veřejných objektů, stavby mostů.
(511) 7, 35, 37
(540)

 **MONVIA
HOLDING, a.s.**

(111) **384743**
(220) 19.10.2020
(320) 19.10.2020
(442) 23.12.2020
(151) 31.03.2021
(730) **Pivec Jakub**, Tážaly 7, Kožušany-Tážaly, 78375, CZ
(740) Halaxová & Halaxová TETRAPAT, Mgr. Eva Halaxová, Jinonická 804/80, Praha 5, Košíře, 15800
(210) O-567349
(591) Barevná
(510) (19) stavební materiály nekovové, stavební materiál včetně betonu, betonových směsí, betonových prefabrikátů, cementové zdící malty a omítky; (37) stavebnictví a stavitelství, odborný stavebně technický dozor, přípravné stavební práce, kolaudace staveb, konzultace v oblasti stavebnictví, zajišťování údržby a oprav nemovitostí, včetně prohlídek, údržby a oprav technických zařízení, provádění rekonstrukcí, terénní úpravy pozemků, úklid budov a místností, zajišťování drobných údržbářských prací a oprav, demolice budov; (42) inženýrské práce ve stavebnictví a inženýrské služby ve stavebnictví, projektování staveb.
(511) 19, 37, 42

(540)

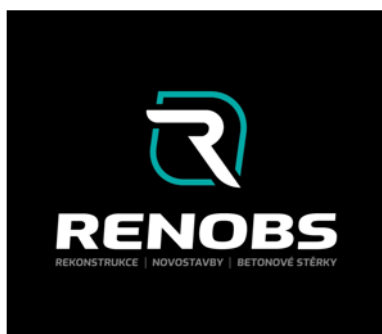

- (111) **384744**
 (220) 20.10.2020
 (320) 20.10.2020
 (442) 23.12.2020
 (151) 31.03.2021
 (730) **Horse Emergency, z.s.**, Podemlým 295/71, Lelekovice, 66431, CZ
 (740) Ing. Petr Soukup, tř. Svobody 43/39, Olomouc, 77900
 (210) O-567370
 (591) Barevná
 (510) (16) tiskoviny, periodické a neperiodické publikace, informační a propagační materiály v papírové formě, fotografie, kalendáře, plakáty, samolepky, etikety, polepy na dopravní prostředky v rámci této třídy, papírové a plastové sáčky, tašky a obaly v rámci této třídy; (25) oděvy, textilní výrobky, obuv, pokrývky hlavy a oděvní doplňky spadající do této třídy; (26) výšivky a nášivky na oděvy, odznaky a ozdobné knoflíky (ne z drahých kovů); (35) propagační a marketingová činnost v oblasti péče o zvířata a jejich záchrany s využitím všech multimediálních aplikací včetně internetu, šíření propagačních materiálů a publikací prostřednictvím internetu; (39) dopravní veterinární záchranná služba, přeprava, doprava a transport zdravých, nemocných i zraněných zvířat, organizování záchranných prací pro zvířata při dopravních nehodách, požárech, povodních a jiných živelných katastrofách, pronájem přepravních boxů pro zvířata; (41) lektorská, osvětová, výchovná a vzdělávací činnost v oblasti veterinární péče o zvířata a zajišťování jejich pohody (welfare), organizace, vedení a řízení speciálních odborných přednášek a seminářů v oblasti veterinární záchranné služby, bezpečné manipulace se zvířaty, prevence vzniku úrazů a vyprošťování zvířat z krizových situací, vydavatelská činnost v oblasti publikací o záchrane a zajišťování zdraví zvířat; (44) veterinární služby, poskytování akutní rychlé veterinární pomoci a ošetrovatelských služeb při úrazech zvířat, provozování záchranných výjezdových veterinárních základen na dostizích a jiných sportovních a kulturních akcích s účastí zvířat, při rekonstrukcích historických akcí, při natáčení filmových scén a při zákrocích jezdecké policie, zajišťování asistenčních veterinárních služeb, odborné konzultace v oblasti veterinárních služeb, poskytování informačních služeb v oblasti záchrany zvířat prostřednictvím internetu, pronájem prostředků a zařízení určených pro záchrany zvířat; (45) služby spojené se zajišťováním ochrany zvířat před jejich týráním, pomoc při lokalizaci a odchytu ztracených zvířat.
 (511) 16, 25, 26, 35, 39, 41, 44, 45

(540)



- (111) **384745**
 (220) 21.10.2020
 (320) 21.10.2020
 (442) 23.12.2020
 (151) 31.03.2021
 (730) **Novotná Kristýna**, Šobrova 2560, Písek, Budějovické Předměstí, 39701, CZ
 (740) AK Štros & Kusák, JUDr. David Štros, advokát, Národní 32, Praha 1, 11000
 (210) O-567397
 (510) (29) mléko, ochucené mléko, mléčné nápoje, nápoje na bázi mléka s výjimkou mléčných koktejlů, nápoje na bázi mléka s obsahem kávy, nápoje na bázi mléka s obsahem ovocné šťávy, nápoje na bázi mléka s obsahem ovoce, nápoje na bázi mléka s obsahem čokolády, nápoje na bázi mléka s obsahem čaje, nápoje na bázi sóji využívané jako náhražka mléka, energetické nápoje na bázi mléka, sušené mléko, míchané nápoje na bázi mléčných výrobků, sójové mléko, předsnídávky na bázi ovoce, ovocné džemy, kompoty, želé, masové pomazánky, rybí pomazánky, drůbeží pomazánky, ovocné pomazánky, ořechové pomazánky, zeleninové pomazánky, pomazánky na bázi mléčných výrobků, ovocné a zeleninové zavařeniny, masové výrobky sestávající z masa, sóji, drůbeže, mořských živočichů, zeleniny, ovoce, tofu, sýra, jogurt, nápoje na bázi jogurtu, šlehačka, upravené ořechy, kořeněné ořechy, pražené ořechy, pochutiny na bázi ořechů, jedlé oleje a tuky, mražené mléko; (30) mletá a nemletá káva, nápoje na bázi kávy, kakao, nápoje na bázi čokolády, čaj a bylinný čaj, čajové nápoje a nápoje na bázi čaje, míchané nápoje na bázi kávy, míchané nápoje na bázi espressa, míchané nápoje na bázi čokolády, míchané nápoje na bázi čaje, míchané nápoje na bázi bylinného čaje, zmrzlina, mražený jogurt, příchutě, s výjimkou esenciálních olejů, pro nápoje, čokoládové a kandysové cukrovinky, pečivo, jmenovitě muffiny, kávové koláčky, čajové koláčky, sušenky, keksy, jemné pečivo a chléb, sendviče, snídaně cereálie, krekry, popcorn, cukr, med, agávosý sirup, ochucovadla určená k přidávání do nápojů; (32) piva alkoholická, piva nealkoholická, piva obsahující ovocnou složku, nealkoholické cidery, ovocné nápoje, ovocné džusy a nápoje na bázi ovocných šťáv, zeleninové nápoje, zeleninové šťávy a nápoje na bázi zeleninových šťáv, nealkoholické nápoje, jmenovitě sycené nápoje, nealkoholické nápoje, energetické nápoje, iontové nápoje, tekuté směsi ke zhotovování nealkoholických nápojů a nápojů na bázi ovoce, práškové směsi ke zhotovování nealkoholických nápojů a nápojů na bázi ovoce, nápojové sirupy, ochucené a neochucené vody v láhvích, minerální vody, sycené vody, nápoje na bázi sóji, které nejsou náhražky mléka, ovocné koncentráty a pyré ke zhotovování nápojů, výživově obohacené nápoje, vitaminy obohacené nápoje.
 (511) 29, 30, 32
 (540) **Garage Coffee**

- (111) **384746**
 (220) 21.10.2020
 (320) 21.10.2020
 (442) 23.12.2020
 (151) 31.03.2021
 (730) **Novotná Kristýna**, Šobrova 2560, Písek, Budějovické Předměstí, 39701, CZ
 (740) AK Štros & Kusák, JUDr. David Štros, advokát, Národní 32, Praha 1, 11000
 (210) O-567398

(510) (29) mléko, ochucené mléko, mléčné nápoje, nápoje na bázi mléka s výjimkou mléčných koktejlů, nápoje na bázi mléka s obsahem kávy, nápoje na bázi mléka s obsahem ovocné šťávy, nápoje na bázi mléka s obsahem ovoce, nápoje na bázi mléka s obsahem čokolády, nápoje na bázi mléka s obsahem čaje, nápoje na bázi sóji využívané jako náhražka mléka, energetické nápoje na bázi mléka, sušené mléko, míchané nápoje na bázi mléčných výrobků, sójové mléko, předsnídávky na bázi ovoce, ovocné džemy, kompoty, želé, masové pomazánky, rybí pomazánky, drůbeží pomazánky, ovocné pomazánky, ořechové pomazánky, zeleninové pomazánky, pomazánky na bázi mléčných výrobků, ovocné a zeleninové zavařeniny, masové výrobky sestávající z masa, sóji, drůbeže, mořských živočichů, zeleniny, ovoce, tofu, sýra, jogurt, nápoje na bázi jogurtu, šlehačka, upravené ořechy, kořeněné ořechy, pražené ořechy, pochutiny na bázi ořechů, jedlé oleje a tuky, mražené mléko; (30) mletá a nemletá káva, nápoje na bázi kávy, kakao, nápoje na bázi čokolády, čaj a bylinný čaj, čajové nápoje a nápoje na bázi čaje, míchané nápoje na bázi kávy, míchané nápoje na bázi espressa, míchané nápoje na bázi čokolády, míchané nápoje na bázi čaje, míchané nápoje na bázi bylinného čaje, zmrzlina, mražený jogurt, příchutě, s výjimkou esenciálních olejů, pro nápoje, čokoládové a kandysové cukrovinky, pečivo, jmenovitě muffiny, kávové koláčky, čajové koláčky, sušenky, keksy, jemné pečivo a chléb, sendviče, snídaně cereálie, krekry, popcorn, cukr, med, agávový sirup, ochucovadla určená k přidávání do nápojů; (32) piva alkoholická, piva nealkoholická, piva obsahující ovocnou složku, nealkoholické cidery, ovocné nápoje, ovocné džusy a nápoje na bázi ovocných šťáv, zeleninové nápoje, zeleninové šťávy a nápoje na bázi zeleninových šťáv, nealkoholické nápoje, jmenovitě sycené nápoje, nealkoholické nápoje, energetické nápoje, iontové nápoje, tekuté směsi ke zhotovování nealkoholických nápojů a nápojů na bázi ovoce, práškové směsi ke zhotovování nealkoholických nápojů a nápojů na bázi ovoce, nápojové sirupy, ochucené a neochucené vody v láhvích, minerální vody, sycené vody, nápoje na bázi sóji, které nejsou náhražky mléka, ovocné koncentráty a pyré ke zhotovování nápojů, výživově obohacené nápoje, vitaminy obohacené nápoje.

(511) 29, 30, 32

(540)

Bean Lovers Coffee

(111) **384747**

(220) 21.10.2020

(320) 21.10.2020

(442) 23.12.2020

(151) 31.03.2021

(730) **DANTIK, s.r.o.**, V lipkách 709/17, Praha 5, Slivenec, 15400, CZ

(210) O-567404

(591) Barevná

(510) (16) pasparty pro rámování obrazů, papír a lepenka, papírové pasparty, papírové pasparty na obrazy, pasparty na umělecká díla, pasparty na fotografie, obrazy, obrázky, fotografie, reprodukce obrazů, reprodukce uměleckých děl, tisky grafických uměleckých děl, umělecká díla vyrobená z papíru; (20) dřevěné rámování (nábytek) elektronických přístrojů, lišty na rámy obrazů, plastové lišty na rámy obrazů, rámy na obrazy, tyče na zavěšení obrazů, dekorace vyrobené ze dřeva, dřevěné lišty na rámy obrazů, dřevorezby, dřevěné dekorativní rámy (nábytek) pro elektrické přístroje, držáky (rámy) na fotografie, lišty z náhražek dřeva na rámy obrazů, lišty na rámy obrazů, rámy, obrazové rámy, obrazové rámy z nekovových materiálů, rámy (lišty) na obrazy, rámy na obrazy ze vzácných kovů, rámy na zrcadla, rámy pro nábytek, rámy na obrazy z kovu, rámy na obrazy (kromě ráků z drahých kovů), nástěnné dekorace ze dřeva, rámy na obrazy z kovu, rámy a rámečky na obrazy a fotografie, kožené rámy na obrazy, vyřezávané rámy na obrazy, umělecké předměty ze dřeva, vosku, sádry nebo plastu; (36) oceňování starožitností, oceňování (ohodnocování) starožitností, oceňování obrazů, oceňování (odhady) uměleckých děl, oceňování uměleckých předmětů (odhady), poskytování informací vztahujících se k oceňování starožitností, poradenství v oblasti nemovitostí, pronájem bytů a bydlení, pronájem nemovitostí a majetku, služby realitní kanceláře, služby realitních kancelářů v oblasti komerčních nemovitostí, služby správy nemovitostí týkající se obchodních budov, služby v oblasti nemovitostí, služby v oblasti pronájmu nemovitostí, služby v oblasti správy nemovitostí a majetku, správa nájemních, činžovních domů, správa nemovitého majetku, správa nemovitostí, výběr nájemného, zprostředkování v oblasti nemovitostí; (37) restaurování nábytku, restaurování uměleckých děl, renovace a restaurování budov, opravy nábytku, služby v oblasti restaurování obrazů, údržba nábytku, sklenářské služby, čalounění, čalounění nábytku, čalounické opravy, lakování nábytku, obložení skříní, opakované čalounění, opravy čalounění, opravy

kuchyňského nábytku, opravy skříní, renovace nábytku, umělecké truhlářství (opravy); (40) rámování obrazů, rámování uměleckých děl, rámování snímků nebo diapozitivů, upevňování uměleckých děl jako součást procesu rámování, umělecké truhlářství (výroba na zakázku), truhlářství (zakázková výroba), tvarování nábytku, zakázková výroba nábytku, ruční práce (zakázková výroba), restaurování fotografií, zlatění, pozlacování, plátování zlatem, 3D tisk, nábytkářství, řezbářství, služby umísťování obrazů, výroba nábytku na zakázku a podle specifikace třetích osob.

(511) 16, 20, 36, 37, 40

(540)

DANTIK

(111) **384748**

(220) 21.10.2020

(320) 21.10.2020

(442) 23.12.2020

(151) 31.03.2021

(730) **DANTIK, s.r.o.**, V lipkách 709/17, Praha 5, Slivenec, 15400, CZ

(210) O-567405

(591) Barevná

(510) (16) pasparty pro rámování obrazů, papír a lepenka, papírové pasparty, papírové pasparty na obrazy, pasparty na umělecká díla, pasparty na fotografie, obrazy, obrázky, fotografie, reprodukce obrazů, reprodukce uměleckých děl, tisky grafických uměleckých děl, umělecká díla vyrobená z papíru; (20) dřevěné rámování (nábytek) elektronických přístrojů, lišty na rámy obrazů, plastové lišty na rámy obrazů, rámy na obrazy, tyče na zavěšení obrazů, dekorace vyrobené ze dřeva, dřevěné lišty na rámy obrazů, dřevorezby, dřevěné dekorativní rámy (nábytek) pro elektrické přístroje, držáky (rámy) na fotografie, lišty z náhražek dřeva na rámy obrazů, lišty na rámy obrazů, rámy, obrazové rámy, obrazové rámy z nekovových materiálů, rámy (lišty) na obrazy, rámy na obrazy ze vzácných kovů, rámy na zrcadla, rámy pro nábytek, rámy na obrazy z kovu, rámy na obrazy (kromě ráků z drahých kovů), nástěnné dekorace ze dřeva, rámy na obrazy z kovu, rámy a rámečky na obrazy a fotografie, kožené rámy na obrazy, vyřezávané rámy na obrazy, umělecké předměty ze dřeva, vosku, sádry nebo plastu; (36) oceňování starožitností, oceňování (ohodnocování) starožitností, oceňování obrazů, oceňování (odhady) uměleckých děl, oceňování uměleckých předmětů (odhady), poskytování informací vztahujících se k oceňování starožitností, poradenství v oblasti nemovitostí, pronájem bytů a bydlení, pronájem nemovitostí a majetku, služby realitní kanceláře, služby realitních kancelářů v oblasti komerčních nemovitostí, služby správy nemovitostí týkající se obchodních budov, služby v oblasti nemovitostí, služby v oblasti pronájmu nemovitostí, služby v oblasti správy nemovitostí a majetku, správa nájemních, činžovních domů, správa nemovitého majetku, správa nemovitostí, výběr nájemného, zprostředkování v oblasti nemovitostí; (37) restaurování nábytku, restaurování uměleckých děl, renovace a restaurování budov, opravy nábytku, služby v oblasti restaurování obrazů, údržba nábytku, sklenářské služby, čalounění, čalounění nábytku, čalounické opravy, lakování nábytku, obložení skříní, opakované čalounění, opravy čalounění, opravy

(511) 16, 20, 36, 37, 40

(540)



(111) **384749**

(220) 21.10.2020

(320) 21.10.2020

(442) 23.12.2020

(151) 31.03.2021

(730) **asteriamaps.com, s.r.o.**, Chudenická 1059/30, Praha 10, Hostivař, 10200, CZ

(210) O-567423

(510) (9) aplikační software, animační software, editační software, mapový software, mediální a publikační software; (16) nástěnné ozdoby z papíru, papírnické zboží, dárkové papírnické zboží, papírové plakáty, papírové vzory, papírové bannery, tištěné papírové cedule, potištěné papírnické zboží, vývěsní tabule z papíru, umělecká díla vyrobená z papíru; (35) maloobchodní a velkoobchodní prodej výrobků uvedených výše ve třídě 16; (40) dekorativní tisk pro třetí osoby, služby výroby tiskovin, tisk fotografií, tiskárenské služby, vyvolávání a zpracování fotografií a kinematografických filmů, tisk digitálně uložených obrázků a fotografií.

(511) 9, 16, 35, 40

(540)

Asteria Maps

(111) **384750**

(220) 21.10.2020

(320) 21.10.2020

(442) 23.12.2020

(151) 31.03.2021

(730) **asteriamaps.com, s.r.o.**, Chudenická 1059/30, Praha 10, Hostivař, 10200, CZ

(210) O-567424

(591) Barevná

(510) (9) aplikační software, animační software, editační software, mapový software, mediální a publikační software; (16) nástěnné ozdoby z papíru, papírnické zboží, dárkové papírnické zboží, papírové plakáty, papírové vzory, papírové bannery, tištěné papírové cedule, potištěné papírnické zboží, vývěsní tabule z papíru, umělecká díla vyrobená z papíru; (35) maloobchodní a velkoobchodní prodej výrobků uvedených výše ve třídě 16; (40) dekorativní tisk pro třetí osoby, služby výroby tiskovin, tisk fotografií, tiskárenské služby, vyvolávání a zpracování fotografií a kinematografických filmů, tisk digitálně uložených obrázků a fotografií.

(511) 9, 16, 35, 40

(540)



Asteria Maps

(111) **384751**

(220) 25.10.2020

(320) 25.10.2020

(442) 23.12.2020

(151) 31.03.2021

(730) **Strnad Martin**, Mládeže 432, Chýnov, 39155, CZ

Pelcová Olga, Lipová cesta 804/7, Kraslice, 35801, CZ

(740) Ing. Zdeněk Kučera, Dlouhá 207 (P.O.Box 92), Slušovice, 76315

(210) O-567474

(510) (14) vzácné kovy a jejich slitiny a výrobky z těchto materiálů nebo postříbeného nebo pozlaceného kovu, nejsou-li uvedeny v jiných třídách, klenoty, bižuterie, drahokamy, šperky, reklamní a dárkové předměty z drahých kovů a bižuterie, hodinářské potřeby a chronometrické přístroje; (18) kožená galanterie, výrobky z kůže a jejich imitací, jako kožená pouzdra na vizitky a klíče, řemínky a šňůry, obaly z kůže, kufrů a zavazadla, nákupní tašky, cestovní tašky, školní aktovky, aktovky diplomatky, batohy, kabelky, deštníky, slunečníky a hole, biče a sedlářské výrobky, kožená galanterie z kůže a imitace kůže sloužící jako reklamní a dárkové předměty; (25) obuv, oděvy, kloboučnické zboží, součásti oděvů, jako šátky, šály sloužící jako reklamní a dárkové předměty.

(511) 14, 18, 25

(540)

ANTORINI

(111) **384752**

(220) 26.10.2020

(320) 26.10.2020

(442) 23.12.2020

(151) 31.03.2021

(730) **Waterfall Sense s.r.o.**, Čichtice č. ev. 3, Bavorov, 38773, CZ

(740) Mgr. PETR ŽIŽKA, advokátní kancelář, Mgr. Petr Žížka, Sedláčkova 209/16, Plzeň, Vnitřní Město, 30100

(210) O-567497

(510) (20) nábytek, kredence (nábytek), čalouněný nábytek, domácí nábytek, podstavce (nábytek), kožený nábytek, taburety (nábytek), stoly (nábytek), kombinovatelný nábytek, stojany (nábytek), starožitný nábytek, kuchyňský nábytek, dřevěný nábytek, interiérový nábytek, paravány [nábytek], zástěny [nábytek], lounge nábytek, ukládací zásuvky (nábytek), nábytek na sezení, nábytek do ložnice, nábytek (doplňky) nekovové, mobilní stoličky (nábytek), dřevěné police (nábytek), uskladňovací skříňky (nábytek), skříně jako nábytek, rohové jednotky (nábytek), truhly jako nábytek, montované výstavní jednotky (nábytek), nábytek do obývacích pokojů, nábytek a bytové zařízení, dřevěný nábytek pro domácnost, dělicí zástěny jako nábytek, nábytek ve starožitném stylu, stojany na knihy (nábytek), zástěny ke krbům [nábytek], vysoké sedačky, stoličky, židle (nábytek), sedačky a křesla, sofa, nízké židle bez opěrky ke krbu, jídelní stoly, konferenční křesla, klubovky, komody, dřevěné komody potažené ozdobným papírem, nástěnné komody, noční stolky, konzolové stolky (přístěnné stolky), konferenční stoly, konferenční stolky, toaletní stolky, postele, postele ze dřeva, vitríny [nábytek], šatní skříně, pelíšky pro kočky, přenosné pelíšky pro domácí zvířata; (35) maloobchodní prodej nábytku, maloobchodní služby spojené s prodejem nábytku, provozování online trhu pro kupující a prodejce výrobků uvedených ve tř. 20 a služeb uvedených ve tř. 35 a 40, maloobchod a velkoobchod s výrobky uvedenými ve třídě 20 a služeb uvedených ve třídách 35 a 40; (40) zakázková výroba nábytku, výroba nábytku na zakázku a podle specifikace třetích osob.

(511) 20, 35, 40

(540)

vesimi

(111) **384751**

(220) 25.10.2020

(320) 25.10.2020

- (111) **384753**
(220) 27.10.2020
(320) 27.10.2020
(442) 23.12.2020
(151) 31.03.2021
(730) **Play-Tag s.r.o.**, Pplk. Sochora 436/3, Praha 7 - Holešovice, 17000, CZ
(210) O-567508
(510) (9) počítačové programy, stahovatelné, počítačový software (nahraný); (41) poskytování her online z počítačové sítě; (42) počítačové programování.
(511) 9, 41, 42
(540)

Play-Tag

- (111) **384754**
(220) 29.10.2020
(320) 29.10.2020
(442) 23.12.2020
(151) 31.03.2021
(730) **PIVOVAR SVIJANY, a.s.**, č. p. 25, Svijany, 46346, CZ
(740) STRNAD Patentová a známková kancelář, Ing. Václav Strnad, Rychtářská 375/31, Liberec 14, Ruprechtice, 46014
(210) O-567522
(510) (16) reklamní, propagační a informační materiály na bázi papíru, tiskoviny, zejména prezentační a firemní publikace, periodika, soubory dat v papírové formě, a to knihy, letáky, plakáty, reklamní tabule z papíru nebo lepenky, tištěné reklamní katalogy, pozvánky, jídelní listky, vývěsky, účtenky, klubové nebo prezentační karty, papírové visačky, papírové etikety, papírové vlajky, pohlednice, fotografie, přání, obálky, kalendáře, inzertní noviny, obaly z papíru a plastických hmot, tašky z papíru a plastických hmot náležející do této třídy, samolepky, obtisky, ubrusy a ubrousky papírové, papír, výrobky z papíru a to ozdobné nebo umělecké předměty z papíru, podložky papírové pod láhve a pod pивní sklenice, tužky všeho druhu; (21) sklenice, pohárky, poháry, číše, džbány, džbánky, láhve, püllitry, korbele, nápojové sklo, skleněné a keramické nádoby a nádobí, skleněné výrobky pro domácnost, keramika na použití v domácnosti, porcelán, tácky papírové k použití v domácnosti, papírové kelímky, plastové kelímky, láhve z plastů; (32) piva všeho druhu, sladina, sladové nápoje, nápoje kvašené nealkoholické, chmelové výtažky pro výrobu piva, přípravky k přípravě nápojů, nealkoholické nápoje, nealkoholické nápoje obohacené vitamíny nebo minerály, nealkoholické nápoje energetické, nealkoholické nápoje míchané, míchané nápoje na základě piva, pивní koktejly, radlery, nealkoholické aperitivy; (43) služby spojené s provozováním pohostinství, restaurace, samoobslužné restaurace, bary, kavárny, vinárny, cukrárny, rezervace restaurací, poskytování rychlého občerstvení, jídelny, stravování jako je servis jídel a servis nápojů, hromadné stravování, bufety, kiosky, příprava jídel, příprava nápojů, ubytovací služby, rezervace přechodného ubytování, hotelové služby, rezervace hotelů, penziony, rezervace penzionů, stravování pro zvířata, poradenská a informační činnost v oblasti stravování a ubytování.
(511) 16, 21, 32, 43
(540)

Svijanský svátek

- (111) **384755**
(220) 29.10.2020
(320) 29.10.2020
(442) 23.12.2020
(151) 31.03.2021
(730) **ARCHA Group a.s.**, Francouzská 172/30, Praha 2, Vinohrady, 12000, CZ
(740) JUDr. Jiří Jaroš Ph.D., Na Pankráci 449/11, Praha 4, Nusle, 14000
(210) O-567548
(510) (12) vozidla, elektrická vozidla, vozidla a dopravní prostředky; (16) tiskoviny, reklamní plakáty, reklamní letáky, reklamní tabule z papíru nebo lepenky, propagační publikace, periodické publikace, časopisy, noviny, knihy, fotografie, katalogy, papírnické zboží a učební pomůcky, plakáty, pohlednice, letáky, brožury, kalendáře, přilnavé fólie, samolepky, poutače z papíru nebo lepenky, vlajky a vlaječky z papíru, psací potřeby a razítka; (28) hry, hračky, přístroje pro videohry, sportovní potřeby a vybavení, hračky, hry a žertovné předměty, vánoční ozdoby; (39) doprava a přeprava, služby v oblasti cestování a osobní doprava, pronájem vozidel; (41) zábavní a tematické parky, poutě, zoo a muzea, provozování zábavních parků, služby zábavních parků, služby tematických zábavních parků, organizování zábavních soutěží, provozování sportovních zařízení, příprava a pořádání

- sportovních soutěží, služby v oblasti vzdělávání, zábavy a sportu; (43) zajištění stravování, služby zajišťující stravování, poskytování jídla a nápojů, dočasné ubytování.
(511) 12, 16, 28, 39, 41, 43
(540)

ELPARÁDA

- (111) **384756**
(220) 25.11.2020
(320) 25.11.2020
(442) 23.12.2020
(151) 31.03.2021
(730) **Mercurius partners s.r.o.**, náměstí I. P. Pavlova 1785/3, Praha 2, Nové Město, 12000, CZ
(210) O-567586
(591) Barevná
(510) (16) papír a lepenka, tiskárenské výrobky, potřeby pro vazbu knih, fotografie, papírnické zboží a kancelářské potřeby s výjimkou nábytku; (35) reklama, propagace, řízení obchodní činnosti, obchodní administrativa, kancelářské práce; (36) pojištění, finančníctví, peněžnictví, služby v oblasti nemovitostí.
(511) 16, 35, 36
(540)



- (111) **384757**
(220) 30.10.2020
(320) 30.10.2020
(442) 23.12.2020
(151) 31.03.2021
(730) **Bausch + Lomb Ireland Limited**, 3013 Lake Drive, Citywest Business Campus, Dublin 24, IE
(740) AK Štros & Kusák, JUDr. David Štros, advokát, Národní 32, Praha 1, 11000
(210) O-567591
(510) (5) farmaceutické přípravky, léčiva, medicínské výrobky, výživové doplňky pro medicínské účely.
(511) 5
(540)

MOBIVEN

- (111) **384758**
(220) 02.11.2020
(320) 02.11.2020
(442) 23.12.2020
(151) 31.03.2021
(730) **Weronis for you s.r.o.**, Mlýnská 534, Hranice, Hranice IV-Drahotuše, 75361, CZ
(740) Halaxová & Halaxová TETRAPAT, Mgr. Eva Halaxová, Jinonická 804/80, Praha 5, Košíře, 15800
(210) O-567593
(591) Barevná
(510) (14) manžetové knoflíky, dekorativní brože (šperky); (18) kůže a imitace kůže, aktovky (kožená galanterie), tašky, tašky cestovní (kožená galanterie), zavazadla, kabelky, peněženky a náprsní tašky, deštníky; (20) ruční zrcátka (toaletní zrcátka); (25) šátky, šály, spodní části oblečení, neformální oblečení, sportovní oblečení, večerní oblečení, dětské oblečení, plážové oblečení, obuv, pokrývky hlavy; (26) příslušenství a doplňky oblečení (galanterie), šicí potřeby a ozdobné textilní výrobky, brože (oděvní doplňky), umělé květiny, ozdoby do vlasů; (35) maloobchodní a velkoobchodní prodej a zprostředkování v oblasti nákupu a prodeje zboží, včetně prodeje prostřednictvím Internetu s výrobky, a to manžetové

knoflíky, dekorativní brože (šperky), kůže a imitace kůže, aktovky (kožená galanterie), tašky, tašky cestovní (kožená galanterie), tašky na notebooky, zavazadla, kabelky, peněženky a náprsní tašky, deštníky, ruční zrcátka (toaletní zrcátka), šátky, šály, spodní části oblečení, neformální oblečení, sportovní oblečení, večerní oblečení, dětské oblečení, plážové oblečení, obuv, pokrývky hlavy, příslušenství a doplňky oblečení (galanterie), šicí potřeby a ozdobné textilní výrobky, brože (oděvní doplňky), umělé květiny, ozdoby do vlasů, marketing, reklama.

(511) 14, 18, 20, 25, 26, 35
(540)



(111) **384759**
(220) 02.11.2020
(320) 02.11.2020
(442) 23.12.2020
(151) 31.03.2021
(730) **Yadykin Mykola**, U Rajske zahrady 1055/20, Praha 3, Žižkov, 13000, CZ
(740) PatentCentrum Sedlák & Partners s.r.o., Okružní 2824, České Budějovice, České Budějovice 3, 37001
(210) O-567618
(591) Barevná
(510) (29) hotová (nebo vařená) jídla na bázi zeleniny, ovoce, masa, ryb konzervované, mražené, sušené a vařené ovoce a zelenina, želé, džemy, kompoty, ovocné saláty, kandované ovoce, vejce, mléko, sýry, máslo, jogurty a jiné mléčné výrobky, zeleninové a ovocné saláty, polévky, jedlé oleje a tuky, zpracované mořské plody, upravené houby, upravené luštěniny, upravené ořechy, upravená semena; (39) doprava, balení a skladování zboží, doprava hotových jídel; (43) služby zajišťující stravování a nápoje, služby barů, služby spojené s provozováním pohostinství, restaurací, kaváren a podniků rychlého občerstvení, restaurační služby (stravování), příprava hotových jídel.
(511) 29, 39, 43
(540)



(111) **384760**
(220) 02.11.2020
(320) 02.11.2020
(442) 23.12.2020
(151) 31.03.2021
(730) **Yadykin Mykola**, U Rajske zahrady 1055/20, Praha 3, Žižkov, 13000, CZ
(740) PatentCentrum Sedlák & Partners s.r.o., Okružní 2824, České Budějovice, České Budějovice 3, 37001
(210) O-567620
(510) (29) hotová (nebo vařená) jídla na bázi zeleniny, ovoce, masa, ryb konzervované, mražené, sušené a vařené ovoce a zelenina, želé, džemy, kompoty, ovocné saláty, kandované ovoce, vejce, mléko, sýry, máslo, jogurty a jiné mléčné výrobky, zeleninové a ovocné saláty, polévky, jedlé oleje a tuky, zpracované mořské plody, upravené houby, upravené

luštěniny, upravené ořechy, upravená semena; (39) doprava, balení a skladování zboží, doprava hotových jídel; (43) služby zajišťující stravování a nápoje, služby barů, služby spojené s provozováním pohostinství, restaurací, kaváren a podniků rychlého občerstvení, restaurační služby (stravování), příprava hotových jídel.

(511) 29, 39, 43

(540)

Di Angelo PIZZA GYROS

(111) **384761**
(220) 03.11.2020
(320) 03.11.2020
(442) 23.12.2020
(151) 31.03.2021
(730) **NALEHKO s.r.o.**, nám. Soukenné 23/10, Liberec, Liberec III-Jeráb, 46007, CZ
(740) Ing. Jarmila Javořiková, Slunečná 4566, Zlín, 76005
(210) O-567644
(510) (18) zavazadla, tašky, batohy, cestovní tašky, kufry, kufříky, kabelky, školní tašky, zavazadla pro sport, kožené zboží v rámci této třídy, kožené popruhy, klíčenky, kožené etikety, deštníky, slunečníky, trekové hole, turistické hole, imitace kůže; (22) stany, lana, sítě spadající do této třídy, provazy, šňůry, plachty spadající do této třídy, cely, peří do lůžkovin; (24) spací pytle, textilie spadající do této třídy, tkaniny, příkrývky a pokrývky, textilní štitky, textilní ručníky a utěrky, textilní potahy; (25) oděvy, sportovní oděvy, funkční oděvy, trička, tílka, kalhoty, košile, bundy, vesty, mikiny, šortky, trenýrky, dresy, sportovní kombinézy, šaty, nepromokavé oděvy, pláštěnky, oděvy pro volný čas, spodní prádlo, pokrývky hlavy, čepice, šály, šátky, rukavice, ponožky, opasky (oděvy), plavky, župany, obuv, sportovní obuv, obuv pro volný čas, obuv do deště; (28) sportovní vybavení spadající do této třídy, sportovní potřeby spadající do této třídy, posilovací stroje, posilovače svalů (expandéry), rehabilitační stroje, hry a hračky, modely (hračky), stavebnice (hračky), deskové a společenské hry, herní konzole, přístroje na videohry, přenosné hry s displeji; (35) maloobchodní, velkoobchodní a elektronický prodej zboží výše uvedeného ve třídách 18, 22, 24, 25, 28, reklama, marketing, předvádění zboží, online reklama, online marketing, obchodní poradenství, administrativní práce, obchodní informace, automatizované zpracování a správa obchodních dat, šíření reklamních materiálů; (38) telekomunikační služby, provoz telekomunikačních portálů pro prodej zboží, počítačová komunikace - elektronický přenos dat, elektronická pošta, sdílení dat přes internetové sítě, poskytování přístupu do databází, pronájem telekomunikačních zařízení, poskytování připojení k telekomunikačním a počítačovým sítím, poskytování informací a poradenství v oblasti elektronického přenosu dat.
(511) 18, 22, 24, 25, 28, 35, 38

(540)

NALEHKO

(111) **384762**
(220) 03.11.2020
(320) 03.11.2020
(442) 23.12.2020
(151) 31.03.2021
(730) **ANALOGIA a.s.**, Rohanské nábřeží 671/15, Praha 8, Karlín, 18600, CZ
(210) O-567645
(591) Barevná
(510) (9) monitorovací přístroje elektrické, monitory (počítače - hardware), poplašná zařízení, požární hlásiče, rozvodové skříně, spínací skříně, signalizační zařízení v případě požáru, skříně rozvaděče (elektřina), spínací skříně, rozvodové skříně, vysílací zařízení, vysílačky (telekomunikace), zabezpečovací zařízení proti krádeži, zabezpečovací zařízení (elektrická); (37) elektrické spotřebiče (instalování a opravy), konzultace ve stavebnictví, počítačové vybavení (montáž, údržba a opravy), poplašné systémy (alarmy) proti vloupání (instalace a opravy), požární hlásiče (instalace a opravy), telefony (instalace a opravy), zámky (opravy bezpečnostních); (38) bezdrátové vysílání, elektronické nástěnky (služby, telekomunikační služby), komunikace (telefonní), komunikace po síti optických vláken, počítačová komunikace, počítačové terminály (komunikace pomocí), poskytování telekomunikačních připojení ke globální počítačové síti, radiokomunikace, rozhlasové vysílání, směrovací a spojovací služby pro telekomunikace, telefonické služby, telefony (komunikace pomocí), telekomunikace (směrovací a spojovací služby pro), vysílání (rozhlasové), výzvy (služby poskytované rádlem, telefonem nebo jinými elektronickými komunikačními prostředky); (42) dálkové sledování

počítačových systémů, elektronické ukládání dat, instalace počítačových programů, konzultace v oblasti počítačového softwaru, konzultační služby v oblasti informačních technologií, počítačové systémy (tvorba), počítačový hardware (poradenství v oblasti navrhování a vývoje), poradenství v oblasti navrhování a vývoje počítačového hardwaru, projektová činnost, studie technických projektů, projektování, projektové studie technické, převod (konverze) dat a počítačových programů (ne fyzických), služby v oblasti ochrany proti počítačovým virům; (45) bezpečnost (poradenství v oblasti), bezpečnostní zámky (otevírání), hasící přístroje (pronájem), monitorování bezpečnostních a poplašných zařízení, poradenství v oblasti bezpečnosti, požární hlásiče (pronájem).

(511) 9, 37, 38, 42, 45
(540)



(111) **384763**

(220) 04.11.2020
(320) 04.11.2020
(442) 23.12.2020
(151) 31.03.2021

(730) **Arichteva Veronika**, Čajkovského 1709/28, Praha 3, Žižkov, 13000, CZ
(740) JUDr. Martina Perkov, advokátka, Jaselská 202/19, Brno, Veverí, 60200
(210) O-567669

(510) (9) brýle, kryty na chytré telefony (smartphony), kryty pro tablety, ochranné masky, podložky pod myš, pouzdra na brýle, pouzdra na chytré telefony (smartphony), sluneční brýle, sluchátka, stahovatelné elektronické publikace, stahovatelné hudební soubory, stahovatelné obrázky (soubory), šňůrky na mobilní telefony; (14) amulety [šperky], brože [šperky], budíky, diamanty, drahokamy, figurky [sošky] z drahých kovů, hodinky, hodiny, chronografy, chronometry, kazety na hodinky, kazety na šperky, klíčenky (přívěsky), komponenty na výrobu šperků, korálky na výrobu šperků, manžetové knoflíčky, medailónky [šperky], náhrdelníky [šperky], náramkové hodinky, náramky [šperky], náušnice, perly [šperky], prsteny [šperky], přívěsky [šperky], přívěsky ke kroužkům na klíče, řemínky k náramkovým hodinkám, řetízky [šperky], skleněná bižuterie (imitace drahokamů), spony na kravaty, šperkovnice, šperky; (18) aktovky, batohy, cestovní tašky, cestovní vaky na oděvy, dámské peněženky, deštníky, imitace kůže, kabelky, klíčenky (kožené), kožené řemeny, kožené šňůrky, koženka, kožešiny, kufry, nákupní tašky, oblečky pro domácí zvířata, pouzdra na klíče, pouzdra na platební karty, pouzdra na vizitky, slunečníky, tašky, sportovní tašky, vaky na nošení dětí; (25) oděvy, barety, boty, čapky, čelenky, čepice, kalhoty, klapky na uši (oděvy), klobouky, košile, kšandy, kravaty, kšilty, manžety, masky na spaní, maskarní kostýmy, mikiny, obuv, oblečení pro miminka, opasky [oděvy], plavky, plážové oděvy, pokrývky hlavy, ponča, ponožky, punčochy, pulovry, pyžama, rukavice [oděvy], saka [oděvy], spodní prádlo, sportovní dresy, sportovní obuv, sportovní tílka, sukně, svetry, svrchníky, šaty, šátky a šály, šle, trička, vesty, zástěry, župan.

(511) 9, 14, 18, 25
(540)



(111) **384764**
(220) 04.11.2020

(320) 04.11.2020
(442) 23.12.2020
(151) 31.03.2021

(730) **Arichteva Veronika**, Čajkovského 1709/28, Praha 3, Žižkov, 13000, CZ
(740) JUDr. Martina Perkov, advokátka, Jaselská 202/19, Brno, Veverí, 60200
(210) O-567671

(510) (9) brýle, kryty na chytré telefony (smartphony), kryty pro tablety, ochranné masky, podložky pod myš, pouzdra na brýle, pouzdra na chytré telefony (smartphony), sluneční brýle, sluchátka, stahovatelné elektronické publikace, stahovatelné hudební soubory, stahovatelné obrázky (soubory), šňůrky na mobilní telefony; (14) amulety [šperky], brože [šperky], budíky, diamanty, drahokamy, figurky [sošky] z drahých kovů, hodinky, hodiny, chronografy, chronometry, kazety na hodinky, kazety na šperky, klíčenky (přívěsky), komponenty na výrobu šperků, korálky na výrobu šperků, manžetové knoflíčky, medailónky [šperky], náhrdelníky [šperky], náramkové hodinky, náramky [šperky], náušnice, perly [šperky], prsteny [šperky], přívěsky [šperky], přívěsky ke kroužkům na klíče, řemínky k náramkovým hodinkám, řetízky [šperky], skleněná bižuterie (imitace drahokamů), spony na kravaty, šperkovnice, šperky; (18) aktovky, batohy, cestovní tašky, cestovní vaky na oděvy, dámské peněženky, deštníky, imitace kůže, kabelky, klíčenky (kožené), kožené řemeny, kožené šňůrky, koženka, kožešiny, kufry, nákupní tašky, oblečky pro domácí zvířata, pouzdra na klíče, pouzdra na platební karty, pouzdra na vizitky, slunečníky, tašky, sportovní tašky, vaky na nošení dětí; (25) oděvy, barety, boty, čapky, čelenky, čepice, kalhoty, klapky na uši (oděvy), klobouky, košile, kšandy, kravaty, kšilty, manžety, masky na spaní, maskarní kostýmy, mikiny, obuv, oblečení pro miminka, opasky [oděvy], plavky, plážové oděvy, pokrývky hlavy, ponča, ponožky, punčochy, pulovry, pyžama, rukavice [oděvy], saka [oděvy], spodní prádlo, sportovní dresy, sportovní obuv, sportovní tílka, sukně, svetry, svrchníky, šaty, šátky a šály, šle, trička, vesty, zástěry, župan.

(511) 9, 14, 18, 25
(540)



(111) **384765**

(220) 04.11.2020
(320) 04.11.2020
(442) 23.12.2020
(151) 31.03.2021

(730) **KTG, s.r.o.**, Horní Chaloupky 87/15, Praha 10, Záběhlice, 10600, CZ
(210) O-567677

(591) Barevná
(510) (9) zkušební a simulační zařízení; (12) vozidla; (39) poradenství v dopravě; (42) testování, měření a analýzy - v rámci této třídy, příprava a vypracování technických návrhů.

(511) 9, 12, 39, 42
(540)



(111) **384766**
(220) 04.11.2020
(320) 04.11.2020

- (442) 23.12.2020
(151) 31.03.2021
(730) **DOMESTAV TREND s.r.o.**, Špitálka 91/23, Brno, Tmitá, 60200, CZ
(210) O-567679
(510) (20) nábytek; (24) bytový textil.
(511) 20, 24
(540)

solwo

- (111) **384767**
(220) 04.11.2020
(320) 04.11.2020
(442) 23.12.2020
(151) 31.03.2021
(730) **Bagárová Monika**, č. p. 140, Třmová, 25210, CZ
(740) Karel Bauer, Uřešova 1266/2, Praha 4, Kunratice, 14800
(210) O-567680
(510) (3) kosmetika, neléčivá kosmetika, pleťová kosmetika, podkladová kosmetika, vlasová kosmetika, tonika (kosmetika), barevná kosmetika, korektory (kosmetika), zkrášlující kosmetika, dekorativní kosmetika, přírodní kosmetika, funkční kosmetika, organická kosmetika, kosmetika na opalování, oční linky (kosmetika), samoopalovací mléka (kosmetika), kosmetika na obočí, kosmetika na řasy, zpevňovače nehtů (kosmetika), nehtové typy (kosmetika), pleťové masky (kosmetika), hydratační přípravky (kosmetika), samoopalovací krémy (kosmetika), opalovací oleje (kosmetika), obličejové masky (kosmetika), samoopalovací přípravky (kosmetika), kosmetika pro zvířata, tekuté krémy (kosmetika), kosmetika na rty, hydratační přípravky [kosmetika], opalovací mléka (kosmetika), opalovací gely (kosmetika), obličejové peelings (kosmetika), zvláčňující přípravky (kosmetika), kosmetika obsahující keratin, kosmetika obsahující panthenol, kosmetika v podobě krémů, hydratační tělové vody (kosmetika), barevná kosmetika na pleť, kosmetika v podobě gelů, barvy na tělo (kosmetika), obličejové čisticí přípravky (kosmetika), kosmetika v podobě olejů, kosmetika v podobě prášku, barevná kosmetika na oči, odlakovače na nehty (kosmetika), kosmetika a kosmetické přípravky, zjemňující čisticí přípravky (kosmetika), barevná kosmetika pro děti, fixy na rty (kosmetika), kosmetika obsahující kyselinu hyaluronovou, kosmetika pro ošetření suché pleti; (25) oděvy, pokrývky hlavy, obuv, části oděvů, obuvi a pokrývek hlavy; (41) videoprodukce, nahrávání videopásek, nahrávání videokazet, střih videopásek, editování videopásek, úprava videokazet, pronájem videozáznamů, úprava videozáznamů, výroba videonahrávek, prezentace video filmů, produkce předem nahraných videofilmů, audio a video nahrávací služby, služby úpravy audio a video nahrávek, zvuková produkce a fotografování, služby nahrávacího, filmového, video a televizního studia, produkce filmů a filmů na video páskách, živá hudba, digitální hudba (bez možnosti stažení) poskytovaná z internetu, digitální hudba (bez možnosti stažení) poskytovaná z MP3 webových stránek na internetu, produkce zvukových záznamů, půjčování zvukových nahrávek, úprava zvukových nahrávek, služby na nahrávání zvuku, výroba zvukových a hudebních záznamů, produkce zvukových a video záznamů, editování nebo nahrávání zvuků a obrazů, výroba zvukových pásek k zábavním účelům, služby pořizování zvukových, filmových, video a televizních nahrávek, poskytování digitálních zvukových nahrávek z internetu bez možnosti stažení, hudební vydavatelství, nahrávání digitálního videa, audio a multimediální zábavní vydavatelství, živá hudba, skládání hudby, nahrávání hudby, mixování hudby, hudební zábava, hudební produkce, hudební a video nakladatelství, hudební představení, hudební vystoupení, hudební koncerty, provozování živé hudby, živá hudební představení, služby v oblasti skládání hudby, taneční a hudební a dramatická vystoupení.
(511) 3, 25, 41
(540)

TLAK

- (111) **384768**
(220) 04.11.2020
(320) 04.11.2020
(442) 23.12.2020
(151) 31.03.2021
(730) **3Kurátorky, s.r.o.**, Ke zdravotnímu středisku 447/9, Praha 5, Řeporyje, 15500, CZ
(210) O-567683
(510) (35) výstavy reklamní nebo komerční, organizace reklamních nebo komerčních výstav, komerční správa výstavních prostor (komerčních nebo reklamních), aukce, dražby, provádění dražeb, internetová prezentace

uměleckých děl, internetová aukce uměleckých děl, reklamní, inzertní a propagační činnost, marketing, public relations, prezentace uměleckých děl, zprostředkování v oblasti obchodu s uměleckými předměty, uměleckými díly, zprostředkování v oblasti obchodu v oblasti výtvarného umění, včetně nákupu a prodeje uměleckých děl, doplňování a rozšiřování uměleckých sbírek (nákup a prodej), merchandising, rozesílání reklamních materiálů zákazníkům, umělecká agentura (obchodní management výkonných umělců), předvádění zboží prostřednictvím internetu za účelem reklamy a/nebo prodeje, přeskupování a shromažďování (kromě dopravy) různých výrobků pro třetí osoby za účelem umožnit spotřebiteli pohodlně vybrat a prohlížet a kupovat (kromě přepravy) prostřednictvím katalogu a/nebo internetu a/nebo zásilkového prodeje, zásilkový prodej zboží a maloobchodní činnost v oblasti uměleckých předmětů, uměleckých děl, soch, předmětů kulturní hodnoty, audiovizuálních děl, nosičů záznamů nahraných i nenahraných, fotografií, obrazů, audio a/nebo vizuálních děl, dekoračních nebo ozdobných předmětů, výrobků ze skla a porcelánu, kovových výrobků, šperků, bižuterie, papírových výrobků, výrobků z papíru a/nebo z kartónu, tiskovin, publikací, knih, učebnic, reklamních a propagačních předmětů, pořádání kulturních, sportovních, obchodních a zábavních atrakcí k propagačním účelům, umělecká reklama; (41) výchova, vzdělávání, zábava, sportovní a kulturní aktivity, provozování umělecké galerie, organizace a provozování výstav uměleckých děl, fotografií, audiovizuálních děl a výtvarných děl pro kulturní nebo vzdělávací účely, představení a předvádění uměleckých děl pro kulturní nebo vzdělávací účely, umělecké fotografování, tvorba výtvarných uměleckých děl, agenturní činnost v oblasti kultury, zprostředkování v oblasti kultury, výchovy, zábavy, tvorba a organizování zábavních, kulturních nebo vzdělávacích představení, organizace společenských a kulturních akcí, organizace, provozování a provádění her a soutěží i veřejných, výstavní činnost v oblasti kultury, zábavy, výchovy nebo vzdělávání, nakladatelské a vydavatelské služby a činnost, půjčování a pronájem obrazů, dekorací, uměleckých děl, fotografií, soch; (42) interiérová výzdoba výstav a technické projektové studie pro výstavy, designové služby, design grafický, umělecký, obalový, design interiéru, design oděvní, průmyslový, umělecký design v propagaci a reklamě, grafické služby, počítačová grafika a design, příprava a vypracování technických návrhů, kresličské práce, poradenská, návrhářská, aranžérská a designerská činnost, navrhování vnější úpravy výrobků, designu, poradenská a konzultační činnost v oblasti umění a odborné poradenství v oblasti uměleckých předmětů spadající do této třídy, zejména v otázkách stáří, pravosti a původu děl, znalecké posudky uměleckých děl, ověřování pravosti uměleckých děl, služby grafické, vědecký výzkum, muzejní průzkumy, vše v rámci této třídy.

- (511) 35, 41, 42
(540)

3Kurátorky

- (111) **384769**
(220) 04.11.2020
(320) 04.11.2020
(442) 23.12.2020
(151) 31.03.2021
(730) **3Kurátorky, s.r.o.**, Ke zdravotnímu středisku 447/9, Praha 5, Řeporyje, 15500, CZ
(210) O-567687
(510) (35) výstavy reklamní nebo komerční, organizace reklamních nebo komerčních výstav, komerční správa výstavních prostor (komerčních nebo reklamních), aukce, dražby, provádění dražeb, internetová prezentace uměleckých děl, internetová aukce uměleckých děl, reklamní, inzertní a propagační činnost, marketing, public relations, prezentace uměleckých děl, zprostředkování v oblasti obchodu s uměleckými předměty, uměleckými díly, zprostředkování v oblasti obchodu v oblasti výtvarného umění, včetně nákupu a prodeje uměleckých děl, doplňování a rozšiřování uměleckých sbírek (nákup a prodej), merchandising, rozesílání reklamních materiálů zákazníkům, umělecká agentura (obchodní management výkonných umělců), předvádění zboží prostřednictvím internetu za účelem reklamy a/nebo prodeje, přeskupování a shromažďování (kromě dopravy) různých výrobků pro třetí osoby za účelem umožnit spotřebiteli pohodlně vybrat a prohlížet a kupovat (kromě přepravy) prostřednictvím katalogu a/nebo internetu a/nebo zásilkového prodeje, zásilkový prodej zboží a maloobchodní činnost v oblasti uměleckých předmětů, uměleckých děl, soch, předmětů kulturní hodnoty, audiovizuálních děl, nosičů záznamů nahraných i nenahraných, fotografií, obrazů, audio a/nebo vizuálních děl, dekoračních nebo ozdobných předmětů, výrobků ze skla a porcelánu, kovových výrobků, šperků, bižuterie, papírových výrobků, výrobků z papíru a/nebo z kartónu, tiskovin, publikací, knih, učebnic, reklamních a

propagačních předmětů, pořádání kulturních, sportovních, obchodních a zábavních atrakcí k propagačním účelům, umělecká reklama; (41) výchova, vzdělávání, zábava, sportovní a kulturní aktivity, provozování umělecké galerie, organizace a provozování výstav uměleckých děl, fotografií, audiovizuálních děl a výtvarných děl pro kulturní nebo vzdělávací účely, představení a předvádění uměleckých děl pro kulturní nebo vzdělávací účely, umělecké fotografování, tvorba výtvarných uměleckých děl, agenturní činnost v oblasti kultury, zprostředkování v oblasti kultury, výchovy, zábavy, tvorba a organizování zábavných, kulturních nebo vzdělávacích představení, organizace společenských a kulturních akcí, organizace, provozování a provádění her a soutěží i veřejných, výstavní činnost v oblasti kultury, zábavy, výchovy nebo vzdělávání, nakladatelské a vydavatelské služby a činnost, půjčování a pronájem obrazů, dekorací, uměleckých děl, fotografií, soch; (42) interiérová výzdoba výstav a technické projektové studie pro výstavy, designerské služby, design grafický, umělecký, obalový, design interiérů, design oděvní, průmyslový, umělecký design v propagaci a reklamě, grafické služby, počítačová grafika a design, příprava a vypracování technických návrhů, kresličské práce, poradenská, návrhářská, aranžérská a designerská činnost, navrhování vnější úpravy výrobků, designu, poradenská a konzultační činnost v oblasti umění a odborné poradenství v oblasti uměleckých předmětů spadající do této třídy, zejména v otázkách stáří, pravosti a původu děl, znalecké posudky uměleckých děl, ověřování pravosti uměleckých děl, služby grafické, vědecký výzkum, muzejní průzkumy, vše v rámci této třídy.

(511) 35, 41, 42

(540)

KURÁTORKY

(111) **384770**

(220) 04.11.2020

(320) 04.11.2020

(442) 23.12.2020

(151) 31.03.2021

(730) **BaGo Sport s.r.o.**, Muchova 223/9, Praha 6, Dejvice, 16000, CZ

(210) O-567689

(510) (25) oděvy, obuv, pokrývky hlavy, doplňky, vybavení pro volný čas, sport, turistiku, camping a další sporty; (35) aktualizování reklamních materiálů, maloobchod spotřebního sportovního zboží, marketingové studie, pořádání veletrhů pro obchodní a reklamní účely, prezentace výrobků v komunikačních médiích pro účely maloobchodu, průzkum trhu, psaní reklamních textů, reklama, propagace, reklama on-line v počítačové síti, reklamní agentury, rozšiřování reklamních nebo inzertních materiálů, zaslání reklamních materiálů zákazníkům, pronájem reklamních ploch, vydávání, zveřejňování, oznámení, vyhlášení, publikování reklamních textů, rozhlasová reklama, rozšiřování reklamních materiálů zákazníkům (letáky, prospekty, tisky, vzorky), televizní reklama, venkovní reklama, vydávání reklamních nebo náborových, propagačních a inzertních textů, zprostředkování obchodu sportovního oblečení, vybavení, doplňků, obuvi, maloobchodní prodej sportovního vybavení, maloobchodní prodej sportovních předmětů, velkoobchodní prodej sportovního vybavení, velkoobchodní prodej sportovních předmětů, maloobchodní prodej oblečení, velkoobchodní prodej oblečení, velkoobchodní prodej obuvi, maloobchodní prodej obuvi; (41) organizování sportovních akcí, organizování sportovních soutěží a sportovních událostí, pořádání sportovních soutěží a sportovních akcí, pronájem sportovního vybavení, pronájem sportovních potřeb, pronájem sportovních potřeb, s výjimkou vozidel, půjčování sportovního vybavení s výjimkou vozidel.

(511) 25, 35, 41

(540)

BAGO SPORT

(111) **384771**

(220) 04.11.2020

(320) 04.11.2020

(442) 23.12.2020

(151) 31.03.2021

(730) **ÚVT, s.r.o.**, Hrnčířská 383, Jesenice, Zdiměřice, 25242, CZ

(740) **BOHEMIA PATENT**, Ing. Jana Vandělková, Petřská 1136/12, Praha 1, Nové Město, 11000

(210) O-567693

(591) Barevná

(510) (35) reklamní a inzertní činnost, propagace, marketing, reklama, inzerce, automatizované zpracování dat, pomoc při podnikání, poradenství týkající se organizace a podnikání, podnikatelské informace, pomoc při podnikání pomocí počítačů, reklamní, inzertní a propagační činnost prostřednictvím jakéhokoliv média, prostřednictvím telefonní, datové, kabelové nebo informační sítě, computerizovaná pomoc při podnikání (počítačem podporované podnikání), komerční využití internetu v oblastech komerčních internetových médií a vyhledávacích služeb v rámci třídy 35, zprostředkovatelská obchodní činnost při prodeji elektroniky a telekomunikační techniky, prodeji služeb poskytovaných po veřejné síti elektronických komunikací a při prodeji inzerce a reklamy, merchandising, vyhledávání dat v počítačových souborech pro třetí osoby patřící do třídy 35; (37) montáž, opravy a servis elektrických nebo elektronických zařízení a přístrojů, montáž a opravy telekomunikačních zařízení, servisní a montážní činnost v oblasti výpočetní nebo telekomunikační techniky nebo v oblasti informačních technologií, zprostředkování servisních nebo montážních služeb z oblasti výpočetní techniky, telekomunikací nebo informačních technologií; (42) softwarové služby, vytváření softwaru, navrhování počítačového softwaru, vývoj softwaru, výzkum v oblasti počítačového softwaru, instalace počítačového softwaru, aktualizace softwaru, údržba počítačových programů, služby počítačové brány firewall, služby v oblasti ochrany proti počítačovým virům, software (pronájem počítačového -), software jako služba [saas], softwarové inženýrství, poskytování konzultací k počítačům a softwaru, poradenství v oblasti bezpečnostního softwaru, odstraňování závad počítačového softwaru [technická podpora], technické konzultace při aplikaci a použití počítačového softwaru, poskytování informací se zaměřením na software, počítače (pronájem -), pronájem periferních zařízení pro počítače, odborné konzultace vztahující se ke zpracování dat.

(511) 35, 37, 42

(540)



(111) **384772**

(220) 05.11.2020

(320) 05.11.2020

(442) 23.12.2020

(151) 31.03.2021

(730) **Martin Pavlík s.r.o.**, č. p. 145, Chromeč, 78901, CZ

(210) O-567694

(510) (5) dietetické potraviny a přípravky upravené pro léčebné účely, potravinové doplňky pro lidskou spotřebu, potravinové náhražky a dietetické potraviny a nápoje upravené pro léčebné účely; (30) káva, čaj, kakao a náhražky kávy, rýže, těstoviny a nudle, mouka a přípravky vyrobené z obilnin, chléb, pečivo a cukrovinky, čokoláda, cukr, med, melasa, koření přísady, konzervované byliny, omáčky a jiná dochucovadla; (32) nealkoholické nápoje, minerální a sycené vody, ovocné nápoje a ovocné šťávy, sirupy a jiné nealkoholové přípravky pro přípravu nápojů.

(511) 5, 30, 32

(540)

MECHANIK
KOMPLEX

- (111) **384773**
(220) 05.11.2020
(320) 05.11.2020
(442) 23.12.2020
(151) 31.03.2021
(730) **PepsiCo, Inc.**, 700 Anderson Hill Road, Purchase, New York 10577-1444, NY, US
(740) Všetečka Zelený Švorčík a partneři, advokátní a patentová kancelář, JUDr. Otakar Švorčík, Hájkova 1406/2, Praha 2, Nové Město, 12000
(210) O-567696
(510) (29) chuťovky na bázi brambor, bramborové čipsy, bramborové lupínky.
(511) 29
(540)

Fotbal chutná lépe s Lay's

- (111) **384774**
(220) 05.11.2020
(320) 05.11.2020
(442) 23.12.2020
(151) 31.03.2021
(730) **PepsiCo, Inc.**, 700 Anderson Hill Road, Purchase, New York 10577-1444, NY, US
(740) Všetečka Zelený Švorčík a partneři, advokátní a patentová kancelář, JUDr. Otakar Švorčík, Hájkova 1406/2, Praha 2, Nové Město, 12000
(210) O-567697
(510) (29) chuťovky na bázi brambor, bramborové čipsy, bramborové lupínky.
(511) 29
(540)

Svátky chutnají lépe s Lay's

- (111) **384775**
(220) 05.11.2020
(320) 05.11.2020
(442) 23.12.2020
(151) 31.03.2021
(730) **PepsiCo, Inc.**, 700 Anderson Hill Road, Purchase, New York 10577-1444, NY, US
(740) Všetečka Zelený Švorčík a partneři, advokátní a patentová kancelář, JUDr. Otakar Švorčík, Hájkova 1406/2, Praha 2, Nové Město, 12000
(210) O-567698
(510) (29) chuťovky na bázi brambor, bramborové čipsy, bramborové lupínky.
(511) 29
(540)

Filmy chutnají lépe s Lay's

- (111) **384776**
(220) 05.11.2020
(320) 05.11.2020
(442) 23.12.2020
(151) 31.03.2021
(730) **SAZKA a.s.**, K Žižkovu 851/4, Praha 9, Vysočany, 19000, CZ
(740) Halaxová & Halaxová TETRAPAT, Mgr. Eva Halaxová, Jinonická 804/80, Praha 5, Košíře, 15800
(210) O-567699
(510) (9) hardware a software pro informační technologie a audiovizuální zařízení, zařízení a příslušenství na zpracování dat, platební terminály pro zprostředkování on-line plateb, software, elektronické terminály pro generování loteriálních lístků, počítačové terminály a hardware používaný při provozu loteriálních a herních systémů, software pro počítačové hry; (16) papír, lepenka, reklamní, propagační a užitkové výrobky z papíru určené pro propagaci, periodické i neperiodické publikace, tištěné informační, reklamní a propagační materiály v rámci této třídy určené pro propagaci, tiskárenské výrobky a kartonážní výrobky, a to krabice, data a databáze na papírových nosičích, psací potřeby, kalendáře, diáře, školní potřeby, sázenky, sázkové tikety, vstupenky; (28) herní terminály, loterní videoterminály, elektronická zařízení pro hraní loterií a her, videoherní terminály, losy, elektronické hrací karty (elektronické stírací losy); (38) telekomunikační služby, mobilní telekomunikační služby, provozování mobilní telekomunikační sítě pro bezdrátový přenos hlasu a dat, služby mobilního připojení k síti Internet včetně vysokorychlostního připojení a přenosu hlasové služby přes internetový protokol, peer-to-peer komunikace, služby instant messaging, osobní komunikační služby, pager služby, služby elektronické pošty, sledování mobilních telefonů pomocí

satelitních signálů a zjišťování polohy mobilních telefonů pomocí satelitních signálů, radio-paging, poskytování bezdrátového aplikačního protokolu (WAP), včetně služeb využívajících zabezpečeného komunikačního kanálu, hlasová pošta, provádění videokonferencí, video-telefonní služby, služby zprostředkování přístupu ke všem druhům datových a informačních sítí a Internetu, služby textových a multimediálních zpráv, vytváření a poskytování telekomunikačních a komunikačních databází, služby umožňující spotřebitelům stahovat digitální obsah prostřednictvím sítí a serveru do osobní databáze, provozování on-line komunikačních fór, přenos sportovních utkání, poskytování telekomunikačního přístupu pro sázkové hry, kurzové a jiné sázky a loterie prostřednictvím internetu a počítačových sítí; (41) provoz veškerých hazardních her, včetně těch provozovaných dálkovým přístupem prostřednictvím internetu, tedy loterií, kurzových sázek, totalizátorových her, binga, technických her, živých her, tombol nebo turnajů malého rozsahu, jakožto vykonávání činností spočívajících v uskutečňování hazardních her se záměrem dosažení zisku, zejména příjem sázek a vkladů do hazardní hry, další činnosti organizačního, finančního a technického charakteru související s uvedením hazardní hry do provozu a se zajištěním vlastního provozu, jakož i činnosti potřebné pro ukončení a vypořádání hazardní hry, pořádání a organizování kulturních, sportovních a společenských událostí, předprodej a prodej vstupenek, organizování a pořádání vzdělávacích akcí, provozování sportovních zařízení.

- (511) 9, 16, 28, 38, 41
(540)

Zlaté kolo

- (111) **384777**
(220) 05.11.2020
(320) 05.11.2020
(442) 23.12.2020
(151) 31.03.2021
(730) **Nastako s.r.o.**, Železárenská 315, Kladno, 27201, CZ
(740) Mgr. Petra Dvořáková, Edvarda Beneše 873, Horoměřice, 25262
(210) O-567700
(510) (36) pojištění, finančnictví, peněžnictví, služby v oblasti nemovitostí; (41) vzdělávání, školení, zábava, sportovní a kulturní činnosti; (43) služby zajišťující stravování a nápoje, dočasné ubytování
(511) 36, 41, 43
(540)

Krnapka

- (111) **384778**
(220) 05.11.2020
(320) 05.11.2020
(442) 23.12.2020
(151) 31.03.2021
(730) **Virgin Enterprises Limited**, The Battleship Building, 179 Harrow Road, W2 6NB London, GB
(740) ZIVKO MIJATOVIC & PARTNERS s.r.o., Jugoslávských partyzánů 639/26, Praha 6, Bubeneč, 16000
(210) O-567701
(510) (9) zařízení a nástroje pro záznam, přenos nebo reprodukci zvuku nebo obrazu, audio nahrávky, audio a video záznamy, audio nahrávky ke stažení, audio a video záznamy ke stažení, digitální hudba ke stažení, podcasty, podcasty ke stažení, zařízení ke zpracování dat, počítače, počítačový hardware, počítačový software a počítačový software ke stažení pro poskytování bankovních služeb, finančních služeb, služeb správy bankovních účtů, služeb peněžních převodů, platebních služeb, finančních analýz a finančních zpráv, služeb finančního řízení, služeb správy charitativních organizací a informačních služeb týkajících se bankovníctví a financí, mobilní aplikace ke stažení pro použití v souvislosti s bankovníctvím, pojišťovnictvím a finančními službami, službami peněžního převodu a správou finančních záležitostí, aplikace nebo softwarové rozhraní pro mobilní telefony a elektronická zařízení, počítačový software, počítačový software ke stažení a platformy počítačového softwaru vztahující se k věrnostním, odměnovým, slevovým a motivačním programům, počítačový software, počítačový software ke stažení a mobilní aplikace ke stažení pro poskytování služeb v oblasti zdraví a wellness, hudby a zábavy, lidských práv a životního prostředí, telekomunikací a médií, cestování a volného času, počítačový software pro správu dat, počítačový software pro analýzu informací o trhu, mobilní aplikační software pro použití v souvislosti s věrnostními, odměnovými, slevovými a motivačními programy, aplikační software ke stažení pro

použití v souvislosti s vědomostními, odměnovými, slevovými a motivačními programy, počítačový aplikační software pro streamování audiovizuálního mediálního obsahu přes internet, počítačový software a telekomunikační přístroje umožňující připojení k databázím a internetu, digitální zařízení pro streamování médií, software pro virtuální realitu, herní software pro virtuální realitu, náhlavní soupravy pro virtuální realitu, software pro virtuální školní třídu, telekomunikační přístroje, přenosná telekomunikační zařízení, PDA (osobní kapesní počítače), kapesní počítače, mobilní telefony, kryty na mobilní telefony, obaly na mobilní telefony, elektronické publikace (stahovatelné), krokoměry, ochranné helmy pro sportovní účely, ochranné brýle pro sportovní účely, přístroje pro použití při vysílání, přenosu, příjmu, zpracování, reprodukci, kódování a dekodování rozhlasových a televizních programů a jiných zvukových, video a obrazových dat, přístroje pro použití při vysílání, přenosu, příjmu, zpracování, reprodukci, kódování a dekodování digitálního mediálního obsahu, satelity, magnetická datová média, digitální nahrávací média, kinematografické filmy, software pro počítačové hry, magneticky kódované karty pro přenos dat, kódované vědomostní karty, kódované dárkové karty, multifunkční karty pro finanční služby, dobíjecí karty, hotovostní karty, bankovní karty, šekové karty, kreditní karty, debetní karty, kódované čipové karty, rádia, přijímače a antény na přenos rádiových vln, sluchátka pro rádia, rozhlasové vysílací soupravy, mobilní rozhlasové vysílací jednotky, upevňovací příslušenství pro rádia, hudební centra s rozhlasovými a televizními přijímači, radiotelefony, rozhlasové programy, databáze umožňující registrovaným charitativním organizacím zpracovat dary a žádat o darovou pomoc, zařízení a nástroje na výuku, satelitní navigační přístroje, astronomické spektrografy, automatické solární sledovače: kabely pro systémy přenosu elektrického a optického signálu, satelitní telefony, satelitní vysílače, vědecká zařízení, satelitní přijímací zařízení, astrometrické měřicí přístroje a nástroje, satelitní procesory, přístroje a nástroje pro příjem a dekodování satelitního vysílání, přístroje na zpracování signálů, světelná nebo mechanická signalizace, přístroje na přenos signálu, části a příslušenství pro všechny výše uvedené výrobky.

(511) 9
(540)

VIRGIN

(111) **384779**

(220) 06.11.2020
(320) 06.11.2020
(442) 23.12.2020
(151) 31.03.2021

(730) **Orkla Food Ingredients Česko s.r.o.**, Na Staré silnici 185, Kněžves, 25268, CZ

(740) Mgr. Petr Mucha advokát, Štěpánská 540/7, Praha 2, Nové Město, 12000
(210) O-567729

(591) Barevná
(510) (7) elektrické nářadí pro přípravu těst, krémů a cukrovinek; (16) papírnické zboží, ubrousky, balící papír, ozdobný papír, papírové utěrky, papírové krabice a boxy; (21) nářadí s ručním pohonem pro přípravu těst, krémů a cukrovinek; (29) mléko, mléčné výrobky, jedlé oleje a tuky, suché plody, sušené ovoce, kompoty, marmeláda, džem, vejce, ořechy upravené, šlehačka, posypové materiály - mák upravený, sezamová, lněná a slunečnicová semena upravená; (30) mouka, výrobky z mouky, zlepšující přípravky na zlepšení jakosti mouky a výrobků z ní, koření, obilné vločky, cukr, kakao, čokoláda a čokoládové polevy, zmrzliny, pudíng, škrob jako potrava, posypové materiály: kmín, sůl, vločky; (31) čerstvý mák, čerstvé ořechy.

(511) 7, 16, 21, 29, 30, 31
(540)



(111) **384780**

(220) 06.11.2020
(320) 06.11.2020
(442) 23.12.2020
(151) 31.03.2021

(730) **Orkla Food Ingredients Česko s.r.o.**, Na Staré silnici 185, Kněžves, 25268, CZ

(740) Mgr. Petr Mucha advokát, Štěpánská 540/7, Praha 2, Nové Město, 12000
(210) O-567730

(591) Barevná

(510) (7) elektrické nářadí pro přípravu těst, krémů a cukrovinek; (16) papírnické zboží, ubrousky, balící papír, ozdobný papír, papírové utěrky, papírové krabice a boxy; (21) nářadí s ručním pohonem pro přípravu těst, krémů a cukrovinek; (29) mléko, mléčné výrobky, jedlé oleje a tuky, suché plody, sušené ovoce, kompoty, marmeláda, džem, vejce, ořechy upravené, šlehačka, posypové materiály - mák upravený, sezamová, lněná a slunečnicová semena upravená; (30) mouka, výrobky z mouky, zlepšující přípravky na zlepšení jakosti mouky a výrobků z ní, koření, obilné vločky, cukr, kakao, čokoláda a čokoládové polevy, zmrzliny, pudíng, škrob jako potrava, posypové materiály: kmín, sůl, vločky; (31) čerstvý mák, čerstvé ořechy.

(511) 7, 16, 21, 29, 30, 31
(540)



(111) **384781**

(220) 09.11.2020
(320) 09.11.2020
(442) 23.12.2020
(151) 31.03.2021

(730) **In Investments, s. r. o.**, K Moravině 1871/7, Praha 9, Libeň, 19000, CZ

(740) HAVEL & PARTNERS s.r.o., Mgr. Ivan Rámeš, Na Florenci 2116/15, Praha 1, Nové Město, 11000

(210) O-567746

(591) Barevná

(510) (9) software, aplikační software, počítačový software, komunikační software, systémový software, software pro správu dat a souborů, databázový software, software pro finančnínictví, počítačový software pro vytváření finančních modelů, software pro webové aplikace, cloudové servery; (36) finanční analytické služby, finanční poradenství, investiční poradenství, finanční informace, údaje, poradenské a konzultační služby, poradenství zaměřené na finanční pomoc při vzdělávání; (42) pronájem softwaru, konzultační služby v oboru softwaru jako služba, poradenství a vývoj vztahující se k počítačovému softwaru, software jako služba (SaaS).

(511) 9, 36, 42
(540)



(111) **384782**

(220) 09.11.2020
(320) 09.11.2020
(442) 23.12.2020
(151) 31.03.2021

(730) **MAPO marketing s.r.o.**, Olomoucká 3896/114, Prostějov, 79601, CZ

(740) Halaxová & Halaxová TETRAPAT, Mgr. Eva Halaxová, Jimonická 804/80, Praha 5, Košíře, 15800

(210) O-567749

(510) (35) reklama, řízení obchodní činnosti, obchodní administrativa, kancelářské práce.

(511) 35

(540)

MAPO GROUP

- (111) **384783**
(220) 09.11.2020
(320) 09.11.2020
(442) 23.12.2020
(151) 31.03.2021
(730) **MAPO marketing s.r.o.**, Olomoucká 3896/114, Prostějov, 79601, CZ
(740) Halaxová & Halaxová TETRAPAT, Mgr. Eva Halaxová, Jinonická 804/80, Praha 5, Košíře, 15800
(210) O-567752
(510) (44) zdravotnické služby, veterinární služby, péče o hygienu a krásu osob a zvířat, zemědělské, zahradnické a lesnické služby.
(511) 44
(540)

MAPO CARE

- (111) **384784**
(220) 09.11.2020
(320) 09.11.2020
(442) 23.12.2020
(151) 31.03.2021
(730) **MAPO marketing s.r.o.**, Olomoucká 3896/114, Prostějov, 79601, CZ
(740) Halaxová & Halaxová TETRAPAT, Mgr. Eva Halaxová, Jinonická 804/80, Praha 5, Košíře, 15800
(210) O-567755
(510) (44) zdravotnické služby, veterinární služby, péče o hygienu a krásu osob a zvířat, zemědělské, zahradnické a lesnické služby.
(511) 44
(540)

MAPO PLASMA

- (111) **384785**
(220) 09.11.2020
(320) 09.11.2020
(442) 23.12.2020
(151) 31.03.2021
(730) **Šťastný Tučňák s.r.o.**, Masarykovo náměstí 135, Velká Bíteš, 59501, CZ
(740) Legalio, advokátní kancelář, s.r.o., Mgr. Jozef Trško, Milady Horákové 1957/13, Brno, Černá Pole, 60200
(210) O-567756
(591) Barevná
(510) (30) zmrzlina, mražené cukrovinky, nanuky, sorbety, cukrovinky, káva, dorty, zákusky, koláče, zmrzlinové poháry; (35) maloobchodní prodej mražených jogurtových krémů, maloobchodní prodej mléčných výrobků, maloobchodní prodej sorbetů, maloobchodní prodej zmrzliny, maloobchodní služby v oblasti cukrovinek, maloobchodní služby v oblasti lahůdek, maloobchodní prodej mražených jogurtových krémů, maloobchodní prodej dezertů, maloobchodní prodej cukrářských výrobků, maloobchodní prodej mléčných výrobků, maloobchodní prodej zmrzliny, maloobchodní služby v oblasti cukrovinek, maloobchodní prodej dezertů, maloobchodní prodej cukrářských výrobků, maloobchodní prodej sorbetů; (43) kavárny, služby kaváren, snack-bary, bufety, služby zmrzlinových barů, dezertové bary a restaurace.
(511) 30, 35, 43
(540)



- (111) **384786**
(220) 09.11.2020
(320) 09.11.2020
(442) 23.12.2020

- (151) 31.03.2021
(730) **Šťastný Tučňák s.r.o.**, Masarykovo náměstí 135, Velká Bíteš, 59501, CZ
(740) Legalio, advokátní kancelář, s.r.o., Mgr. Jozef Trško, Milady Horákové 1957/13, Brno, Černá Pole, 60200
(210) O-567757
(510) (30) zmrzlina, mražené cukrovinky, nanuky, sorbety, cukrovinky, káva, dorty, zákusky, koláče, zmrzlinové poháry; (35) maloobchodní prodej mražených jogurtových krémů, maloobchodní prodej mléčných výrobků, maloobchodní prodej sorbetů, maloobchodní prodej zmrzliny, maloobchodní služby v oblasti cukrovinek, maloobchodní služby v oblasti lahůdek, maloobchodní prodej dezertů, maloobchodní prodej cukrářských výrobků, maloobchodní prodej sorbetů; (43) kavárny, služby kaváren, snack-bary, bufety, služby zmrzlinových barů, dezertové bary a restaurace.
(511) 30, 35, 43
(540)

Šťastný tučňák

- (111) **384787**
(220) 10.11.2020
(320) 10.11.2020
(442) 23.12.2020
(151) 31.03.2021
(730) **Kranz Vladimír Ing.**, U Dubu 1291/5, Praha 4, 14700, CZ
(210) O-567763
(510) (5) léčivé přípravky, antimikrobiální léčivé přípravky a přípravky proti virům, pevné lékové formy, zejména pro rozpuštění v ústech, tablety, pastilky, cigarety pro léčebné a preventivně léčebné účely včetně cigaret elektronických, náplně do elektronických cigaret pro zdravotní a léčebné účely, cigaretové špičky pro zdravotní a léčebné účely, cigarety a elektronické cigarety působící proti mikroorganismům a virům, hygienické přípravky pro zdravotnické účely, dezinfekční přípravky; (9) přístroje a zařízení umožňující monitorování zdravotních funkcí, zejména teploty, krevního tlaku, srdečního tepu a EKG, včetně spotřební elektroniky, mobilních telefonů, chytrých hodinek a podobně umožňujících monitorování zdravotních funkcí, zejména teploty, krevního tlaku, srdečního tepu a EKG; (10) ochranné roušky pro zdravotní účely, ochranné a dýchací masky pro zdravotní účely včetně filtrů, zejména pro ochranu proti mikroorganismům a virům, roušky, masky a filtry využívající léčivé či preventivní látky a přípravky nebo dezinfekční látky a přípravky, inhalátory a přenosné či stolní sauny pro zdravotní účely, zejména inhalátory a přenosné či stolní sauny působící proti mikroorganismům a virům, lékařské přístroje a zařízení pro monitorování zdravotních funkcí, zejména teploty, krevního tlaku, srdečního tepu a EKG; (21) domácí a kuchyňské potřeby a nádoby, nádobí na vaření a stolování, vyhřívané nádobí, zejména hrnce, hrnky a sklenice, elektricky vyhřívané nádobí, dálkově regulované a vyhřívané nádobí.
(511) 5, 9, 10, 21
(540)

COVIDEND

- (111) **384788**
(220) 10.11.2020
(320) 10.11.2020
(442) 23.12.2020
(151) 31.03.2021
(730) **Happy Mind s.r.o.**, Březinova 407/27, Praha 8, Karlín, 18600, CZ
(210) O-567775
(510) (9) elektronické osobní diáře, elektronické diáře, pouzdra na elektronické diáře; (16) dětské knihy, prázdné deníky, deníky s koženou vazbou, kapesní diáře, stolní diáře, poznámkové bloky, trhací bloky, lepící poznámkové bloky, zápisníky, denní zápisníky, zápisníky (tiskoviny), kapesní zápisníky, kroužkové zápisníky, zápisníky (notesy), zápisníky (papírenské výrobky), zápisníky a bloky, obaly na zápisníky, stojany (desky) na zápisníky, kalendáře, denní kalendáře, tištěné kalendáře, trhací kalendáře, stolní kalendáře, adventní kalendáře, nástěnné kalendáře, kapesní kalendáře, motivační blahopřání, památníčky pro děti, dětské knížky, dětské pracovní sešity, diáře, obaly na diáře, deníky pro miminka; (28) hračky pro rozvoj dětí, hračky pro děti; (41) publikování knih, časopisů, almanachů a deníků, vydávání knih, knihy (vydávání knih), vydávání vzdělávacích knih, kurzy osobního rozvoje, výuka rozvoje osobnosti.

(511) 9, 16, 28, 41
(540)

Deník malých radostí

(111) **384789**

(220) 11.11.2020

(320) 11.11.2020

(442) 23.12.2020

(151) 31.03.2021

(730) **Havrlant Zdeněk**, Kpt. Jaroše 2383, Tábor, 39003, CZ

(210) O-567787

(510) (35) aktualizace reklamních materiálů, cílené zaslání reklamních materiálů, cílený marketing, grafická úprava pro reklamní účely, indexace webových stránek pro obchodní nebo reklamní účely, marketing, návrh reklamních materiálů, on-line reklama v počítačové síti, podpora prodeje jiných osob, poradenství v oblasti komunikačních strategií při styku s veřejností, pořádání módních přehlídek pro reklamní účely, pořádání veletrhů pro obchodní či reklamní účely, pořádání výstav pro obchodní či reklamní účely, PPC reklama, pronájem reklamního času v komunikačních médiích, pronájem reklamních materiálů, propagace, předvádění zboží, psaní reklamních textů, psaní scénářů pro reklamní účely, reklama, rozhlasová reklama, řízení obchodní činnosti výkonných umělců, sestavování katalogů informací pro obchodní či reklamní účely, služby registrace darů, služby v oblasti obchodního lobbingu, služby v oblasti vztahů s médii, styk s veřejností, šíření reklamních materiálů, šíření vzorků, telemarketing, televizní reklama, venkovní reklama, vydávání reklamních textů, vyhledávání sponzorů, vylepování plakátů, výroba reklamních filmů, zpracování textu, zprostředkování propagace, zprostředkování reklamy; (41) dabing, filmová distribuce, filmové projekce, fotografování, hudební produkce, informace o zábavě, nahrávání videokazet, obrazové zpravodajství, organizování zábavních akcí cosplay (kostýmované hry s věrným napodobením postav), plánování večírků (zábava), pořádání a uvádění koncertů, poskytování elektronických publikací on-line bez možnosti stažení, poskytování filmů bez možnosti stažení prostřednictvím videa na objednávku, psaní a skládání písní, psaní filmových scénářů, psaní scénářů (s výjimkou reklamních), režie filmů (s výjimkou reklamních filmů), rozhlasová zábava, služby grafické úpravy (nikoliv k reklamním účelům), služby nahrávacího studia, vydávání knih, vydávání textů (s výjimkou reklamních), výroba filmů (s výjimkou reklamních), výroba rozhlasových a televizních programů.

(511) 35, 41

(540)

Gump

(111) **384790**

(220) 11.11.2020

(320) 11.11.2020

(442) 23.12.2020

(151) 31.03.2021

(730) **Vágnér Jan Ing.**, Matulkova 1683/13, Brno, Královo Pole, 61200, CZ

Dokoupil Martin, Sokolská 287, Protivanov, 79848, CZ

Zabil Marek, Charbulova 104/143, Brno, Černovice, 61800, CZ

(740) Ing. Michal Jupa, patentový zástupce, Na Baních 1385, Praha 5 - Zbraslav, 15600

(210) O-567790

(510) (35) poskytování online tržiště pro kupující a prodejce zboží a služeb, poskytování online reklamního průvodce na zboží a služby jiných online prodejců na internetu, předvádění zboží, rozšiřování a zaslání reklamních materiálů, především letáků, prospektů, katalogů, periodických a neperiodických publikací, tiskovin a různých vzorků, vydávání reklamních textů, prezentace uživatelů na stránkách v počítačové síti internet, systemizace informací do počítačové databáze, zprostředkovatelská a obstaravatelská činnost v oblasti obchodu s potravinami, nápoji, hotovými pokrmy, maloobchod - velkoobchod, export - import, internetový obchod (provozování e-shopu) - vše s potravinami, nápoji, hotovými pokrmy, zprostředkovatelská činnost v oblasti marketingu, reklamy a inzercí s potravinářskými výrobky, nápoji a hotovými pokrmy, on-line inzercí, shromažďování, poskytování a třídění obchodních nebo podnikatelských informací v oblasti potravin, nápojů, hotových pokrmů, zprostředkovatelská činnost se službami uvedenými ve třídě 35; (38) komunikace a přenos dat prostřednictvím veřejné nebo neveřejné telekomunikační sítě včetně Internetu pomocí telefonů, mobilních telefonů, telefaxů, satelitů, počítačů či terminálů nebo jakýmikoliv jinými prostředky, přenos elektronické pošty a přenos dat v reálném čase (přenosu zvuku, obrazu, textu nebo jiných dat

či informací) a poskytování a zprostředkování služeb s tím spojených, poskytování přístupu a připojení k telekomunikačním sítím včetně Internetu, provozování veřejné nebo neveřejné telekomunikační sítě, shromažďování, zpracování a poskytování informačních služeb na Internetu včetně provozování elektronických nástěnek, diskusních skupin a fór a poskytování přístupu k on-line informačním službám a databázím, poskytování online fór pro komunikaci, poskytování on-line konferenčních místností, elektronické pošty a okamžitého zaslání zpráv a elektronických vývěsek, provozování internetového serveru, provozování internetového portálu, poradenství a konzultace vztahující se k výše uvedeným službám, zprostředkovatelská činnost se službami uvedenými ve třídě 38; (39) doprava, balení a skladování zboží, doprava a přeprava potravin, nápojů a hotových pokrmů, organizování dopravy a přepravy potravin, nápojů a hotových pokrmů.

(511) 35, 38, 39

(540)

(111) **384791**

(220) 11.11.2020

(320) 11.11.2020

(442) 23.12.2020

(151) 31.03.2021

(730) **Medialight s.r.o.**, Bělohorská 233/95, Praha 6, Břevnov, 16900, CZ

(740) Mgr. Bc. Zuzana Ságnerová, Jáchymova 63/3, Praha 1, Josefov, 11000

(210) O-567793

(510) (9) média se záznamem a stahovatelná média, počítačový software; (16) tiskárenské výrobky, fotografie; (35) reklama, propagace; (38) telekomunikační služby; (39) doprava, organizování cest; (40) tiskařské služby; (41) vzdělávání, školení, zábava, sportovní a kulturní činnosti; (42) navrhování a vývoj počítačového hardwaru a softwaru.

(511) 9, 16, 35, 38, 39, 40, 41, 42

(540)

(111) **384792**

(220) 11.11.2020

(320) 11.11.2020

(442) 23.12.2020

(151) 31.03.2021

(730) **Antidopingový výbor ČR**, Za Císařským mlýnem 1063/5, Praha 7, Bubeneč, 17000, CZ

(210) O-567808

(591) Barevná

(510) (35) reklama, propagace, řízení obchodní činnosti, obchodní administrativa, kancelářské práce.

(511) 35

(540)



(111) **384793**

(220) 11.11.2020

(320) 11.11.2020

(442) 23.12.2020

(151) 31.03.2021

(730) **ISTA CORPORATION, s.r.o.**, Pobřežní 370/4, Praha 8, Karlín, 18600, CZ

(740) PatentEnter s.r.o., Koliště 1965/13a, Brno, Černá Pole, 60200

(210) O-567815

(510) (3) brusiva, vůně do automobilů, aromatické látky na vůně, pokojové vůně ve spreji, éterické oleje jako vůně na praní, přípravky pro odstraňování vodního kamene pro domácnost, antistatické přípravky pro domácnost, příchutě do nápojů (éterické oleje), příchutě do potravin (éterické oleje), antistatické spreje na oděvy, antiperspiranty v podobě sprejů, tělový olej ve spreji, lak na vlasy ve spreji, opalovací spreje s ochranným faktorem, parfemované spreje na osvěžování tkanin, gelové spreje jako pomůcky pro styling, výživové spreje pro péči o zvířata, ústní spreje (ne k léčebným účelům), čisticí prostředky ve spreji pro použití v domácnosti, kosmetická mýdla, kosmetické krémy, kosmetická barviva, kosmetika na opalování, kosmetické barvy, kosmetika na vlasy, pleťové masky (kosmetika), kosmetické masky, kosmetika na rty, kosmetika pro zvířata, samoopalovací přípravky (kosmetika), lak pro kosmetické účely, kosmetické přípravky pro zeštíhlení, kosmetické přípravky pro děti, kosmetické přípravky pro ošetření vrásek, kosmetické ochranné přípravky proti slunci, kosmetické přípravky pro péči o zvířata, bělicí přípravky (odbarvovače) pro kosmetické účely, laky na nehty pro kosmetické účely, kosmetické přípravky, parfumerie, přípravky pro osobní hygienu, kosmetické přípravky do koupele a sprchy, ubrousky napuštěné esenciálními oleji, pro kosmetické použití, šampony pro domácí zvířata (neléčivé kosmetické přípravky), vosky na automobily, lešticí vosk, depilační vosk, vosk na boty, vosk na vlasy, čisticí přípravky, čisticí prostředky pro vozidla, čisticí prostředky a vonné přípravky, prací prostředky, mýdlo, antiperspirační mýdlo, mýdlo na holení, olej na vlasy, citrónové éterické oleje, tělové oleje (kosmetické), oleje na čištění, oleje pro batolata, tělové masážní oleje, opalovací olej, koupelový olej, oleje (parfemované), éterické oleje, neléčivé sprchové oleje, aromatické oleje do koupele, vonné oleje a aromatické výtažky, dětské olejičky (pro toaletní účely), sprchová a koupelová pěna, sprchový a koupelový gel, přípravky do koupele, koupelové krémy (neléčivé), koupelové soli (neléčivé), bělicí gely na zuby, bělicí přípravky k použití v domácnosti, bělidla, parfémy, šampony; (5) antibakteriální gely, léčivé tělové gely, gely na sexuální stimulaci, gely pro dermatologické použití, zubní amalgámy, léčivé zubní pasty, léčivé zubní vody, zubní přípravky a výrobky k léčebné zubní pasty, léčivé prostředky k čištění zubů, balzámy pro farmaceutické účely, papírové pleny, chemické přípravky k testování krve pro lékařské účely, činidla pro analytické účely pro lékařské účely, bakteriologické přípravky pro lékařské a veterinární účely, dezinfekční přípravky na lékařské nástroje a přístroje, výživové přípravky pro léčebné a lékařské účely, injekční stříkačky naplněné léky pro lékařské účely, minerální přípravky a látky pro lékařské použití, krémy na ruce k lékařskému použití, pastilky proti kašli pro lékařské účely, lékárníčky první pomoci prodávané s obsahem, odučňovací čaj pro lékařské účely, dezinfekční přípravky pro lékařské použití, aktivní uhlí pro lékařské použití, lékařské náplasti na obvazování ran, potraviny pro lékařsky omezené diety, oční vody pro lékařské použití, bavlna pro lékařské účely, tampony k lékařskému použití, chemické přípravky pro lékařské účely, lékařské přípravky na hubnutí, kyslík pro lékařské účely, potravinové doplňky s kosmetickým účinkem, výživové doplňky ve formě nápojů, potravinové doplňky pro domácí mazlíčky, potravní doplňky a dietetické přípravky, dietní doplňky pro kojence, léky k použití ve stomatologii, léky k veterinárním účelům, léky pro lidskou potřebu; (29) maso a masné výrobky,

polévky a vývary, masové výtažky, ryby, mořské plody a měkkýši, neživí, jedlé oleje získané z ryb (jiné než olej z tresčích jater), drůbež (neživá), zvěřina, masové konzervy, rybí konzervy, ovocné konzervy, zeleninové konzervy, rostlinné oleje do potravin, živočišné oleje do potravin, sušené maso, sušené ryby, sušené luštěniny, sušená zelenina, sušené ovoce, mléko, mléčné výrobky a jejich náhražky, želé, džemy, kompoty, ovocné a zeleninové pomazánky, jedlý hmyz, neživý, zpracované ovoce, houby, zelenina, ořechy a luštěniny, jedlá semena; (30) káva, čaj, kakao a jejich náhražky, rýže, sušené a čerstvé těstoviny, nudle a knedlíky, tapioka, ságo, mouka, obilniny, chléb a pečivo, čokolády, zmrzliny obsahující čokoládu, nápoje obsahující čokoládu, led, zmrzliny, mražené jogurty a sorbety, cukr, přírodní sladidla, sladké polevy a náplně, výrobky z včelích produktů, med, zpracované obilí, škrob a produkty z nich vyrobené, pečicí přípravky a droždí, sůl, koření, sušené byliny, ocet, ochucovadla, pizza, koláče, sendviče, cereální tyčinky a energetické tyčinky, sladkosti (bonbóny), sladké tyčinky a žvýkačky, moučníky, zákusky, dorty a sušenky, cereálie; (32) pivo a pivovarnické výrobky, nealkoholické nápoje, ochucené sycené nápoje, přípravky pro výrobu nápojů, nápoje na bázi ořechů a sóji, nealkoholické nápoje na bázi medu, nealkoholické nápoje s příchutí kávy, nealkoholické nápoje z ovocných šťáv, sirupy na výrobu nápojů s ovocnou příchutí, džusy, vody, minerální vody (nápoje), energetické nápoje, výtažky k přípravě nápojů.

(511) 3, 5, 29, 30, 32

(540)

HERBAL ENERGIES

(111) **384794**

(220) 11.11.2020

(320) 11.11.2020

(442) 23.12.2020

(151) 31.03.2021

(730) **ISTA CORPORATION, s.r.o.**, Pobřežní 370/4, Praha 8, Karlín, 18600, CZ

(740) PatentEnter s.r.o., Koliště 1965/13a, Brno, Černá Pole, 60200

(210) O-567816

(510) (3) brusiva, vůně do automobilů, aromatické látky na vůně, pokojové vůně ve spreji, éterické oleje jako vůně na praní, přípravky pro odstraňování vodního kamene pro domácnost, antistatické přípravky pro domácnost, příchutě do nápojů (éterické oleje), příchutě do potravin (éterické oleje), antistatické spreje na oděvy, antiperspiranty v podobě sprejů, tělový olej ve spreji, lak na vlasy ve spreji, opalovací spreje s ochranným faktorem, parfemované spreje na osvěžování tkanin, gelové spreje jako pomůcky pro styling, výživové spreje pro péči o zvířata, ústní spreje (ne k léčebným účelům), čisticí prostředky ve spreji pro použití v domácnosti, kosmetická mýdla, kosmetické krémy, kosmetická barviva, kosmetika na opalování, kosmetické barvy, kosmetika na vlasy, pleťové masky (kosmetika), kosmetické masky, kosmetika na rty, kosmetika pro zvířata, samoopalovací přípravky (kosmetika), lak pro kosmetické účely, kosmetické přípravky pro zeštíhlení, kosmetické přípravky pro děti, kosmetické přípravky pro ošetření vrásek, kosmetické ochranné přípravky proti slunci, kosmetické přípravky pro péči o zvířata, bělicí přípravky (odbarvovače) pro kosmetické účely, laky na nehty pro kosmetické účely, kosmetické přípravky, parfumerie, přípravky pro osobní hygienu, kosmetické přípravky do koupele a sprchy, ubrousky napuštěné esenciálními oleji, pro kosmetické použití, šampony pro domácí zvířata (neléčivé kosmetické přípravky), vosky na automobily, lešticí vosk, depilační vosk, vosk na boty, vosk na vlasy, čisticí přípravky, čisticí prostředky pro vozidla, čisticí prostředky a vonné přípravky, prací prostředky, mýdlo, antiperspirační mýdlo, mýdlo na holení, olej na vlasy, citrónové éterické oleje, tělové oleje (kosmetické), oleje na čištění, oleje pro batolata, tělové masážní oleje, opalovací olej, koupelový olej, oleje (parfemované), éterické oleje, neléčivé sprchové oleje, aromatické oleje do koupele, vonné oleje a aromatické výtažky, dětské olejičky (pro toaletní účely), sprchová a koupelová pěna, sprchový a koupelový gel, přípravky do koupele, koupelové krémy (neléčivé), koupelové soli (neléčivé), bělicí gely na zuby, bělicí přípravky k použití v domácnosti, bělidla, parfémy, šampony; (5) antibakteriální gely, léčivé tělové gely, gely na sexuální stimulaci, gely pro dermatologické použití, zubní amalgámy, léčivé zubní pasty, léčivé zubní vody, zubní přípravky a výrobky k léčebné zubní pasty, léčivé prostředky k čištění zubů, balzámy pro farmaceutické účely, papírové pleny, chemické přípravky k testování krve pro lékařské účely, činidla pro analytické účely pro lékařské účely, bakteriologické přípravky pro lékařské a veterinární účely, dezinfekční přípravky na lékařské nástroje a přístroje, výživové přípravky pro léčebné a lékařské účely, injekční stříkačky naplněné léky pro lékařské účely, minerální přípravky a látky pro lékařské použití, krémy na ruce k

lékařskému použití, pastilky proti kašli pro lékařské účely, lékárníčky první pomoci prodávané s obsahem, odtučňovací čaj pro lékařské účely, dezinfekční přípravky pro lékařské použití, aktivní uhlí pro lékařské použití, lékařské náplasti na obvazování ran, potraviny pro lékařsky omezené diety, oční vody pro lékařské použití, bavlna pro lékařské účely, tampony k lékařskému použití, chemické přípravky pro lékařské účely, lékařské přípravky na hubnutí, kyslík pro lékařské účely, potravinové doplňky s kosmetickým účinkem, výživové doplňky ve formě nápojů, potravinové doplňky pro domácí mazlíčky, potravní doplňky a dietetické přípravky, dietní doplňky pro kojenec, léky k použití ve stomatologii, léky k veterinárním účelům, léky pro lidskou potřebu; (29) maso a masné výrobky, polévky a vývary, masové výtažky, ryby, mořské plody a měkkýši, neživí, jedlé oleje získané z ryb (jiné než olej z tresčích jater), drůbež (neživá), zvěřina, masové konzervy, rybí konzervy, ovocné konzervy, zeleninové konzervy, rostlinné oleje do potravin, živočišné oleje do potravin, sušené maso, sušené ryby, sušené luštěniny, sušená zelenina, sušené ovoce, mléko, mléčné výrobky a jejich náhražky, želé, džemy, kompoty, ovocné a zeleninové pomazánky, jedlý hmyz, neživý, zpracované ovoce, houby, zelenina, ořechy a luštěniny, jedlá semena; (30) káva, čaj, kakao a jejich náhražky, rýže, sušené a čerstvé těstoviny, nudle a knedlíky, tapioka, ságo, mouka, obilniny, chléb a pečivo, čokolády, zmrzliny obsahující čokoládu, nápoje obsahující čokoládu, led, zmrzliny, mražené jogurty a sorbety, cukr, přírodní sladidla, sladké polevy a náplně, výrobky z včelích produktů, med, zpracované obilí, škrob a produkty z nich vyrobené, pečicí přípravky a droždí, sůl, koření, sušené byliny, ocet, ochucovadla, pizza, koláče, sendviče, cereální tyčinky a energetické tyčinky, sladkosti (bombóny), sladké tyčinky a žvýkačky, moučnické, zákusky, dorty a sušenky, cereálie; (32) pivo a pivovarnické výrobky, nealkoholické nápoje, ochucené sycené nápoje, přípravky pro výrobu nápojů, nápoje na bázi ořechů a sóji, nealkoholické nápoje na bázi medu, nealkoholické nápoje s příchutí kávy, nealkoholické nápoje z ovocných šťáv, sirupy na výrobu nápojů s ovocnou příchutí, džusy, vody, minerální vody (nápoje), energetické nápoje, výtažky k přípravě nápojů.

(511) 3, 5, 29, 30, 32
(540)



(111) **384795**
(220) 11.11.2020
(320) 11.11.2020
(442) 23.12.2020
(151) 31.03.2021
(730) **ISTA CORPORATION, s.r.o.**, Pobřežní 370/4, Praha 8, Karlín, 18600, CZ

(740) PatentEnter s.r.o., Koliště 1965/13a, Brno, Černá Pole, 60200
(210) O-567817

(510) (3) brusiva, vůně do automobilů, aromatické látky na vůně, pokojové vůně ve spreji, éterické oleje jako vůně na praní, přípravky pro odstraňování vodního kamene pro domácnost, antistatické přípravky pro domácnost, příchutě do nápojů (éterické oleje), příchutě do potravin (éterické oleje), antistatické spreje na oděvy, antiperspiranty v podobě sprejů, tělový olej ve spreji, lak na vlasy ve spreji, opalovací spreje s ochranným faktorem, parfemované spreje na osvěžování tkanin, gelové spreje jako pomůcky pro styling, výživové spreje pro péči o zvířata, ústní spreje (ne k léčebným účelům), čisticí prostředky ve spreji pro použití v domácnosti, kosmetická mýdla, kosmetické krémy, kosmetická barviva, kosmetika na opalování, kosmetické barvy, kosmetika na vlasy, pleťové masky (kosmetika), kosmetické masky, kosmetika na rty, kosmetika pro zvířata, samoopalovací přípravky (kosmetika), lak pro kosmetické účely, kosmetické přípravky pro zeštíhlení, kosmetické přípravky pro děti, kosmetické přípravky pro ošetření vrásek, kosmetické ochranné přípravky proti slunci, kosmetické přípravky pro péči o zvířata, bělicí přípravky (odbarvovače) pro kosmetické účely, laky na nehty pro kosmetické účely, kosmetické přípravky, parfumerie, přípravky pro osobní hygienu, kosmetické přípravky do koupele a sprchy, ubrousky napuštěné esenciálními oleji, pro kosmetické použití, šampony pro domácí zvířata (neléčivé kosmetické přípravky), vosky na automobily, lešticí vosk, depilační vosk, vosk na boty, vosk na vlasy, čisticí přípravky, čisticí prostředky pro vozidla, čisticí prostředky a vonné přípravky, prací prostředky, mýdlo, antiperspirační mýdlo, mýdlo na holení, olej na vlasy, citrónové éterické oleje, tělové oleje (kosmetické),

oleje na čištění, oleje pro batolata, tělové masážní oleje, opalovací olej, koupelový olej, oleje (parfemované), éterické oleje, neléčivé sprchové oleje, aromatické oleje do koupele, vonné oleje a aromatické výtažky, dětské olejičky (pro toaletní účely), sprchová a koupelová pěna, sprchový a koupelový gel, přípravky do koupele, koupelové krémy (neléčivé), koupelové soli (neléčivé), bělicí gely na zuby, bělicí přípravky k použití v domácnosti, bělidla, parfémy, šampony; (5) antibakteriální gely, léčivé tělové gely, gely na sexuální stimulaci, gely pro dermatologické použití, zubní amalgámy, léčivé zubní pasty, léčivé zubní vody, zubní přípravky a výrobky a léčebné zubní pasty, léčivé prostředky k čištění zubů, balzámy pro farmaceutické účely, papírové pleny, chemické přípravky k testování krve pro lékařské účely, činidla pro analytické účely pro lékařské účely, bakteriologické přípravky pro lékařské a veterinární účely, dezinfekční přípravky na lékařské nástroje a přístroje, výživové přípravky pro léčebné a lékařské účely, injekční stříkačky naplněné léky pro lékařské účely, minerální přípravky a látky pro lékařské použití, krémy na ruce k lékařskému použití, pastilky proti kašli pro lékařské účely, lékárníčky první pomoci prodávané s obsahem, odtučňovací čaj pro lékařské účely, dezinfekční přípravky pro lékařské použití, aktivní uhlí pro lékařské použití, lékařské náplasti na obvazování ran, potraviny pro lékařsky omezené diety, oční vody pro lékařské použití, bavlna pro lékařské účely, tampony k lékařskému použití, chemické přípravky pro lékařské účely, lékařské přípravky na hubnutí, kyslík pro lékařské účely, potravinové doplňky s kosmetickým účinkem, výživové doplňky ve formě nápojů, potravinové doplňky pro domácí mazlíčky, potravní doplňky a dietetické přípravky, dietní doplňky pro kojenec, léky k použití ve stomatologii, léky k veterinárním účelům, léky pro lidskou potřebu; (29) maso a masné výrobky, polévky a vývary, masové výtažky, ryby, mořské plody a měkkýši, neživí, jedlé oleje získané z ryb (jiné než olej z tresčích jater), drůbež (neživá), zvěřina, masové konzervy, rybí konzervy, ovocné konzervy, zeleninové konzervy, rostlinné oleje do potravin, živočišné oleje do potravin, sušené maso, sušené ryby, sušené luštěniny, sušená zelenina, sušené ovoce, mléko, mléčné výrobky a jejich náhražky, želé, džemy, kompoty, ovocné a zeleninové pomazánky, jedlý hmyz, neživý, zpracované ovoce, houby a zelenina, ořechy a luštěniny, jedlá semena; (30) káva, čaj, kakao a jejich náhražky, rýže, sušené a čerstvé těstoviny, nudle a knedlíky, tapioka, ságo, mouka, obilniny, chléb a pečivo, čokolády, zmrzliny obsahující čokoládu, nápoje obsahující čokoládu, led, zmrzliny, mražené jogurty a sorbety, cukr, přírodní sladidla, sladké polevy a náplně, výrobky z včelích produktů, med, zpracované obilí, škrob a produkty z nich vyrobené, pečicí přípravky a droždí, sůl, koření, sušené byliny, ocet, ochucovadla, pizza, koláče, sendviče, cereální tyčinky a energetické tyčinky, sladkosti (bombóny), sladké tyčinky a žvýkačky, moučnické, zákusky, dorty a sušenky, cereálie; (32) pivo a pivovarnické výrobky, nealkoholické nápoje, ochucené sycené nápoje, přípravky pro výrobu nápojů, nápoje na bázi ořechů a sóji, nealkoholické nápoje na bázi medu, nealkoholické nápoje s příchutí kávy, nealkoholické nápoje z ovocných šťáv, sirupy na výrobu nápojů s ovocnou příchutí, džusy, vody, minerální vody (nápoje), energetické nápoje, výtažky k přípravě nápojů.

(511) 3, 5, 29, 30, 32

(540)

SHAMBALA GIFTS

(111) **384796**
(220) 12.11.2020
(320) 12.11.2020
(442) 23.12.2020
(151) 31.03.2021
(730) **Poláček Miroslav, Poláček, Křižanská 1, Liberec, Liberec XXII-Horní Suchá, 46010, CZ**
(210) O-567823
(591) Barevná
(510) (5) hygienické přípravky a hygienické výrobky, léčiva a veterinární přípravky a výrobky, potravní doplňky a dietetické přípravky, přípravky na dezodoraci a čištění vzduchu, přípravky proti rostlinným a živočišným škůdcům, zubní přípravky a výrobky, léčebné zubní pasty; (10) chrániče uší, fyzioterapeutické přístroje, lékařské a veterinární přístroje a nástroje, nábytek a lůžkoviny pro lékařské účely, zařízení pro manipulaci s pacienty, oděvy, pokrývky hlavy, obuv, ortézy a podpěry pro lékařské účely, oděvy, pokrývky hlavy a obuv pro zdravotnické pracovníky a pacienty, pomůcky na krmení a dudlíky, pomůcky pro umožnění pohyblivosti, potřeby na ochranu sluchu, přístroje pro fyzioterapeutickou léčbu, prostředky na ochranu sluchu, protetické výrobky a umělé implantáty, sexuální pomůcky, zařízení pro léčbu pohybového aparátu, menstruační kalíšky; (25) části oděvů, obuvi a pokrývek hlavy, obuv, oděvy, pokrývky hlavy.

(511) 5, 10, 25
(540)



(111) **384797**
(220) 12.11.2020
(320) 12.11.2020
(442) 23.12.2020
(151) 31.03.2021
(730) **CARDAM s.r.o.**, Pražská 636, Dolní Břežany, 25241, CZ
(740) Mgr. Marie Látalová, advokát, Pařížská 204/21, Praha 1, Josefov, 11000
(210) O-567824
(591) Barevná
(510) (9) dýchací masky, ne pro umělé dýchání, měřicí nástroje a zařízení, nahrané počítačové programy, nahrané programy operačních systémů, optická vlákna, počítačový software (nahraný), přístroje a prostředky pro měření, přístroje a stroje na zkoušení materiálů, přístroje na měření vakua; (40) 3D tisk na zakázku pro jiné osoby, poskytování informací týkajících se úpravy a zpracování materiálů, pokovování, řezání materiálů, tisk, úprava a zpracování kovů, vulkanizace (úprava materiálu).
(511) 9, 40
(540)



(111) **384798**
(220) 12.11.2020
(320) 12.11.2020
(442) 23.12.2020
(151) 31.03.2021
(730) **ASIAN CUISINE s.r.o.**, Jana Masaryka 326/36, Praha 2, Vinohrady, 12000, CZ
(210) O-567830
(591) Barevná
(510) (29) konzervované zelí, kysané zelí, nakládané zelí, konzervované ovoce a zelenina, zpracované luštěniny-zpracovaná sója, tofu.; (30) potraviny rostlinného původu-obilniny upravené pro konzumaci.
(511) 29, 30
(540)



(111) **384799**
(220) 12.11.2020
(320) 12.11.2020
(442) 23.12.2020
(151) 31.03.2021
(730) **AXONIA, a.s.**, Bydžovská 185, Praha 9, Klánovice, 19014, CZ
(740) Mgr. František Mészáros, advokát, Pod Novým lesem 127/44, Praha 6, 16200
(210) O-567832
(510) (3) neléčivé kosmetické a toaletní přípravky, neléčivé přípravky pro ústní hygienu, parfumerní výrobky, éterické oleje, bělicí přípravky a další prací prostředky, přípravky na čištění, leštění, drhnutí a broušení; (5) farmaceutika, léčebné a veterinární přípravky, hygienické přípravky pro zdravotnické účely, dietetické potraviny a potraviny upravené pro léčebné či veterinární účely, potraviny pro kojenice a batolata, potravinové doplňky pro lidskou spotřebu a zvířata, náplasti, obvazové materiály a krytí, materiály pro plombování zubů, dentální vosky, dezinfekční přípravky, přípravky na hubení škůdců, fungicidy, herbicidy; (44) lékařské služby, veterinární služby, péče o hygienu a krásu osob a zvířat, zemědělské, zahradnické a lesnické služby.
(511) 3, 5, 44
(540)

PELVIQ

(111) **384800**
(220) 12.11.2020
(320) 12.11.2020
(442) 23.12.2020
(151) 31.03.2021
(730) **AXONIA, a.s.**, Bydžovská 185, Praha 9, Klánovice, 19014, CZ
(740) Mgr. František Mészáros, advokát, Pod Novým lesem 127/44, Praha 6, 16200
(210) O-567833
(510) (3) neléčivé kosmetické a toaletní přípravky, neléčivé přípravky pro ústní hygienu, parfumerní výrobky, éterické oleje, bělicí přípravky a další prací prostředky, přípravky na čištění, leštění, drhnutí a broušení; (5) farmaceutika, léčebné a veterinární přípravky, hygienické přípravky pro zdravotnické účely, dietetické potraviny a potraviny upravené pro léčebné či veterinární účely, potraviny pro kojenice a batolata, potravinové doplňky pro lidskou spotřebu a zvířata, náplasti, obvazové materiály a krytí, materiály pro plombování zubů, dentální vosky, dezinfekční přípravky, přípravky na hubení škůdců, fungicidy, herbicidy; (44) lékařské služby, veterinární služby, péče o hygienu a krásu osob a zvířat, zemědělské, zahradnické a lesnické služby.
(511) 3, 5, 44
(540)

PLACENTIQ

(111) **384801**
(220) 12.11.2020
(320) 12.11.2020
(442) 23.12.2020
(151) 31.03.2021
(730) **Státní fond podpory investic**, Vinohradská 1896/46, Praha 2, Vinohrady, 12000, CZ
(210) O-567836
(591) Barevná
(510) (42) vědecké a technické služby a související výzkum a projektování, průmyslová analýza a výzkum, návrh a vývoj počítačového hardwaru a softwaru.
(511) 42

(540)



- (111) **384802**
(220) 12.11.2020
(320) 12.11.2020
(442) 23.12.2020
(151) 31.03.2021
(730) **Herohero s.r.o.**, třída Obránců míru 318, Žatec, 43801, CZ
(740) Mgr. Ondřej Zemek, advokát, Moskevská 617/58, Praha 10, Vršovice, 10100
(210) O-567840
(591) Barevná
(510) (42) služby v oblasti počítačového designu, poskytování webové stránky a mobilní aplikace, která uživatelům poskytuje možnost vytvářet zákaznický přizpůsobené webové stránky zaměřené na uživatelem definované informace, hosting on-line webových stránek a mobilní aplikace zaměřené na tvůrce obsahu žádající o crowdfunding, poskytování webových stránek a mobilní aplikace obsahující technologii umožňující uživatelům získávat peníze na tvorbu obsahu, poskytování webových stránek a mobilní aplikace obsahující technologii umožňující uživatelům nabízet odměny svým podporovatelům, poskytování webových stránek a mobilní aplikace obsahující technologii umožňující uživatelům komunikovat s fanoušky, poskytování webových stránek a mobilní aplikace obsahující technologii umožňující uživatelům upozorňovat fanoušky na nový obsah, informační, konzultační a poradenské služby týkající se výše uvedeného.
(511) 42
(540)



- (111) **384803**
(220) 13.11.2020
(320) 13.11.2020
(442) 23.12.2020
(151) 31.03.2021
(730) **Hustopečská mandlárna s.r.o.**, Nerudova 299/24, Hustopeče, 69301, CZ
(740) INPARTNERS GROUP, Mgr. Jan Brauner, Tuřanka 1519/115a, Brno, Slatina, 62700
(210) O-567849
(510) (33) alkoholické nápoje (s výjimkou pív), destiláty, alkoholické výtažky z ovoce, alkoholické esence, alkoholové extrakty, alkoholické nápoje obsahující ovoce, likéry, nápoje na bázi vína, nápoje obsahující víno (stříky), macerované nápoje; (35) maloobchodní a velkoobchodní prodej a zprostředkovatelské a obstaravatelské služby v oblasti obchodování s alkoholickými nápoji, obchodní činnost v oboru zemědělské prvovýroby,

reklama a propagace, zejména v oblasti výrobků z mandlí a alkoholických nápojů, vystavování a nabízení alkoholu k prodeji, obchodní výstavy; (41) degustace alkoholu (zábava a vzdělání), organizování soutěží, seminářů a praktických cvičení, společenské, kulturní, soutěžní a vzdělávací aktivity, pořádání a organizování výstav ke kulturním nebo vzdělávacím účelům.

(511) 33, 35, 41
(540)



- (111) **384804**
(220) 13.11.2020
(320) 13.11.2020
(442) 23.12.2020
(151) 31.03.2021
(730) **Hustopečská mandlárna s.r.o.**, Nerudova 299/24, Hustopeče, 69301, CZ
(740) INPARTNERS GROUP, Mgr. Jan Brauner, Tuřanka 1519/115a, Brno, Slatina, 62700
(210) O-567850
(510) (33) alkoholické nápoje (s výjimkou pív), destiláty, alkoholické výtažky z ovoce, alkoholické esence, alkoholové extrakty, alkoholické nápoje obsahující ovoce, likéry, nápoje na bázi vína, nápoje obsahující víno (stříky), macerované nápoje; (35) maloobchodní a velkoobchodní prodej a zprostředkovatelské a obstaravatelské služby v oblasti obchodování s alkoholickými nápoji, obchodní činnost v oboru zemědělské prvovýroby, reklama a propagace, zejména v oblasti výrobků z mandlí a alkoholických nápojů, vystavování a nabízení alkoholu k prodeji, obchodní výstavy; (41) degustace alkoholu (zábava a vzdělání), organizování soutěží, seminářů a praktických cvičení, společenské, kulturní, soutěžní a vzdělávací aktivity, pořádání a organizování výstav ke kulturním nebo vzdělávacím účelům.
(511) 33, 35, 41
(540)

MERUŇKOVKA

- (111) **384805**
(220) 01.04.1996
(320) 01.04.1996
(442)
(151) 31.03.2021
(730) **Roma Systems, Inc.**, 3662 Avalon Park E. Blvd., Suite 2023, Orlando, 32828, FL, US
(740) Baker & McKenzie s.r.o., advokátní kancelář, JUDr. Jiří Čermák, Klimentská 1216/46, Praha 1, Nové Město, 11000
(210) O-569666
(510) (43) restaurační a cateringové služby.
(511) 43
(540)

TONY ROMA'S

Přehled zápisů ochranných známek se změnou ve vztahu ke zveřejněným přihláškám

Kapitola obsahuje údaje o ochranných známkách zapsaných na základě ustanovení § 28 odst. 1 zákona č. 441/2003 Sb., u kterých došlo ke změně údajů oproti zveřejněné přihlášce ochranné známky.

Číselný přehled (111)

384705

Zápisy ochranných známek se změnou ve vztahu ke zveřejněným přihláškám

(111) **384705**
(220) 18.11.2019
(320) 18.11.2019
(442) 26.02.2020
(151) 31.03.2021

(540)

Grandhotel Mozart Prague

(730) **Ott Family, s.r.o.**, Husova 240/5, Praha 1, Staré Město, 11000, CZ
(740) Haškvcová&Co, JUDr. Thu Nga Haškvcová Ph.D., MBA, Václavské
náměstí 838/9, Praha 1, Nové Město, 11000

(510) (35) administrativní řízení hotelů, administrativní služby, administrativní služby poskytované hotely, distribuce propagačního materiálu, digitální marketing, distribuce reklam a komerčních oznámení; (41) fitness centra (provozování), organizování konferencí, výstav a soutěží v rámci této třídy; (43) hotelové služby, dočasné ubytování, restaurace, bary, poskytování prostor pro pořádání akcí, dočasných kancelářských prostor a prostor pro jednání, poskytování dočasného pracovního ubytování.

(511) 35, 41, 43

(210) O-559904

Zápisy licenčních smluv k ochranným známkám

V této kapitole jsou zveřejněny zápisy licenčních smluv podle ustanovení § 18 odst. 1 zákona č. 441/2003 Sb.

Číslo zápisu (111)	Vlastník (730)	Nabyvatel licence (791)	Druh licence (793)	Datum uzavření licenční smlouvy (793)	S účinností od data (580)
383909	Comic-Con Prague s.r.o., Bílkova 855/19, Praha 1, Staré Město, 11000, CZ	Active Radio a.s., Wenzigova 1872/4, Praha 2, Nové Město, 12000, CZ	výhradní	15.02.2021	06.04.2021

Ochranné známky zrušené a prohlášené za neplatné

Tato kapitola obsahuje údaje o rozhodnutích o zrušení ochranné známky na základě ustanovení § 31 zákona č. 441/2003 Sb. nebo o prohlášení ochranné známky za neplatnou na základě ustanovení § 32 zákona č. 441/2003 Sb. Existuje-li důvod zrušení/prohlášení ochranné známky za neplatnou pouze ve vztahu k některým z výrobků nebo služeb, Úřad ochrannou známku zruší/prohlásí za neplatnou pouze pro tyto výrobky nebo služby. Údaje o výsledku rozhodnutí (zrušení ochranné známky, částečné zrušení ochranné známky, prohlášení ochranné známky za neplatnou, prohlášení ochranné známky za částečně neplatnou) jsou uvedeny za datem právní moci rozhodnutí s názvem "Datum právní moci rozhodnutí/výsledek rozhodnutí".

(111) 369429

(540)

AUTO HAK

23.03.2021 / NABYTÍ P.M. - PROHLÁŠENÍ OZ ZA ČÁST.
NEPLATNOU

Přehled obnov zápisu ochranných známek

Kapitola obsahuje údaje o ochranných známkách, u kterých byl na žádost vlastníka obnoven zápis podle ustanovení § 28 odst. 2 zákona č. 441/2003 Sb.

Číselný přehled (111)											
164954	170585	170876	173362	175839	180348	180350	180481	239898	241643	241644	241657
241710	242197	242231	242236	243266	243367	243387	243408	243450	243488	243489	243825
243932	243933	243934	243935	244837	245577	245874	246380	247166	247303	248282	249059
249785	250420	250421	251284	255525	257097	257984	317797	317798	318021	320657	320940
321175	321250	321251	321587	322091	322173	322553	322916	323344	324256	324272	324273
324275	324319	324328	324386	324432	325218	325219	325323	325577	325578	325579	325870
326264	327248	328957	329088	330588	337391						

Obnovy zápisu ochranných známek

(111) **164954**
(220) 07.04.1981
(151) 16.10.1981
(540)

HUMULIN

(730) **Eli Lilly and Company, společnost zřízená podle zákonů státu Indiana, Indianapolis, IN, US**
(740) Všecka Zelený Švorčík a partneři, advokátní a patentová kancelář, JUDr. Otakar Švorčík, advokát, Hálkova 1406/2, Praha 2, Nové Město, 12000
(510) (5) farmaceutické přípravky a látky.
(511) 5
(210) O-52184

(111) **170585**
(220) 04.04.1991
(151) 28.07.1992
(540)

FORSIL

(730) **EFEKT Česká republika s.r.o., Těšinská 565/25, Těrlicko, Horní Těrlicko, 73542, CZ**
(740) Ing. Petr Soukup, patentový zástupce, tř. Svobody 43/39, Olomouc, 77900
(510) (3) prací prostředky a doplňující komponenty pracích systémů.
(511) 3
(210) O-61131

(111) **170876**
(220) 18.04.1991
(151) 30.09.1992
(540)



(730) **Kuhajda Ondřej, V Zahradách 578/2a, Plzeň, Černice, 32600, CZ**
(510) (37) komplexní dodávka staveb; rekonstrukce; údržbové práce; organizační a obstaratelské práce ve stavebnictví; omítky; fasády; asanace; terénní úpravy; kopáčské práce.
(511) 37
(210) O-61329

(111) **173362**
(220) 23.12.1991
(151) 19.08.1993
(540)

STONHARD

(730) **StonCor Group, Inc., Maple Shade, NJ, US**
(740) Advokátní a patentová kancelář Traplová, Hakr, Kubát, Mgr. Jana Šuranová Traplová, Přístavní 24, Praha 7, 17000
(510) (1) chemické látky a to dvousložkové epoxidy, vícesložkové směsi epoxidů, tužidel a plnidel, vícesložkové směsi urethanů, pryskyřic a tvrdidel, vesměs pro průmyslové použití.
(511) 1
(210) O-65586

(111) **175839**
(220) 24.03.1992
(151) 21.04.1994
(540)



(730) **INGE Opava, spol. s r.o., Stará silnice 2314/3, Opava, Předměstí, 74601, CZ**
(510) Nástroje poháněné elektrickým motorem, elektrotechnická zařízení pro kuchyňské účely jako: drtiče, mixéry, lisy na ovoce, elektrické mlýnky na kávu apod., stroje a obráběcí stroje, elektroinstalační materiál, elektrické žehličky, svářečky, elektrické zapalovače, elektromechanická zařízení pro domácí účely určená k čištění jako: elektrické vysavače prachu, leštiče parket apod., osvětlovací a topná zařízení pro vaření, chlazení a větrání včetně klimatizace, instalace, opravy a údržba elektrických přístrojů.
(511) 7, 9, 11, 37
(210) O-67442

(111) **180348**
(220) 12.12.1991
(151) 17.10.1994
(540)

LIQUIFILM

(730) **ALLERGAN INC., 2525 Dupont Drive, Irvine, CA, US**
(740) Čermák a spol., JUDr. Karel Čermák jr., Ph.D., LL.M., advokát, Elišky Peškové 15/735, Praha 5, 15000
(510) (5) oční přípravky zejména mazové a vlhčící roztoky.
(511) 5
(210) O-65382

(111) **180350**
(220) 12.12.1991
(151) 17.10.1994
(540)

EFFLUMIDEX

(730) **ALLERGAN INC., 2525 Dupont Drive, Irvine, CA, US**
(740) Čermák a spol., JUDr. Karel Čermák Ph.D., LL.M., advokát, Elišky Peškové 735/15, Praha 5, Smíchov, 15000
(510) (5) protizáněťové oční přípravky.
(511) 5
(210) O-65384

(111) **180481**
(220) 12.12.1991
(151) 21.10.1994
(540)

VISTAGAN

(730) **Allergan, Inc., 2525 Dupont Drive, Irvine, CA, US**
(740) Čermák a spol., JUDr. Karel Čermák Ph.D., LL.M., advokát, Elišky Peškové 735/15, Praha 5, Smíchov, 15000
(510) (5) oční přípravky pro léčení zeleného zákalu.
(511) 5
(210) O-65380

(111) **239898**
(220) 21.06.2001
(151) 19.12.2001
(540)

MISTER FRESH

(730) **KUBI, spol.s r.o.**, Pod nemocnicí 3, Brno, 62500, CZ
(740) *moraviapatent*, Martin Kořistka, patentový zástupce, Karpatská 241/3, Brno, 62500
(510) (5) osvěžovač vzduchu.
(511) 5
(210) O-169075

(111) **241643**
(220) 02.04.2001
(151) 21.02.2002
(540)

INFOPHARM

(730) **Data Agentura INFOPHARM s. r. o.**, Husitská 1213, Nová Paka, 50901, CZ
(740) C|K|T ČERVENKA TURKOVÁ & PARTNERS Advokátní, patentová a známková kancelář, Mgr. Radka Červenková advokátka, Anny Letenské 34/7, Praha 2, Vinohrady, 12000
(510) (9) databáze a jiné datové produkty a záznamy na magnetických, elektronických a optických nosičích; (35) reklamní, propagační a inzertní činnost včetně poradenské činnosti v oblasti inzerce, zprostředkovatelská činnost v oblasti obchodu, marketing; (41) nakladatelská a vydavatelská činnost, pořádání kurzů a školení v oblasti informatiky; (42) poskytování software, poradenství v oboru software a hardware, poradenská činnost v oblasti masmédií, informatiky a polygrafie.
(511) 9, 35, 41, 42
(210) O-166058

(111) **241644**
(220) 02.04.2001
(151) 21.02.2002
(540)

INFOPHARM

(730) **Data Agentura INFOPHARM s. r. o.**, Husitská 1213, Nová Paka, 50901, CZ
(740) C|K|T ČERVENKA TURKOVÁ & PARTNERS Advokátní, patentová a známková kancelář, Mgr. Radka Červenková advokátka, Anny Letenské 34/7, Praha 2, Vinohrady, 12000
(510) (9) databáze a jiné datové produkty a záznamy na magnetických, elektronických a optických nosičích; (35) reklamní, propagační a inzertní činnost včetně poradenské činnosti v oblasti inzerce, zprostředkovatelská činnost v oblasti obchodu, marketing; (41) nakladatelská a vydavatelská činnost, pořádání kurzů a školení v oblasti informatiky; (42) poskytování software, poradenství v oboru software a hardware, poradenská činnost v oblasti masmédií, informatiky a polygrafie.
(511) 9, 35, 41, 42
(210) O-166059

(111) **241657**
(220) 04.04.2001
(151) 21.02.2002
(540)

www.atcomputers.cz

(730) **AT Computers a.s.**, Těšínská 1970/56, Ostrava, Slezská Ostrava, 71000, CZ
(740) Ing. Pavel Nádvořík s.r.o., Klínová 620/1, Ostrava, Hulváky, 70900
(510) (35) reklama (on-line) na počítačové komunikační síti, on-line inzerce, vyhledávání informací v počítačových souborech, pronájem reklamního

času ve všech komunikačních médiích, poskytování obchodních informací a služeb pomocí internetu, zprostředkování internetového obchodu, komerční využití internetu v oblastech komerčních internetových médií a vyhledávacích služeb; (38) provozování počítačových sítí, služby poskytované elektronickými informačními tabulemi (telekomunikační služby), poskytování telekomunikačního připojení do světové počítačové sítě, služby zabezpečující vstup do telekomunikačních sítí, telekonferenční služby, poskytování uživatelského přístupu do světové počítačové sítě, pronájem přístrojů pro přenos zpráv, služby zabezpečující audiovizuální komunikaci prostřednictvím informačních a telekomunikačních sítí, např. počítačové sítě Internet, satelitu, poskytování přístupu k Internetu, služby na Internetu; (39) skladování údajů a dokumentů elektronicky uložených; (41) elektronická ediční činnost v malém (DTP služby), vydávání (on-line) knih a časopisů v elektronické formě, poskytování (on-line) počítačových her z počítačových sítí, poskytování elektronických publikací on-line (bez možnosti kopírování); (42) tvorba a poskytování software, programování, software-návrhy, převod a konverzace počítačových programů a údajů (kromě fyzické konverzace), převod a konverzace údajů a dokumentů z fyzických médií na elektronické média, tvorba a údržba počítačových stránek (WEB) pro zákazníky, hostování na počítačových stránkách (WEB), instalace počítačových programů, návrh počítačových systémů, zhotovování kopii počítačových programů, programování internetových databázových systémů a internetových aplikací, konstrukce WWW prezentací a řešení WWW serverů, aktualizace počítačových programů, údržba počítačových programů, pronájem času na přístup do počítačových databází, digitální tvorba obrazů na výstupních zařízeních.

(511) 35, 38, 39, 41, 42
(210) O-166133

(111) **241710**
(220) 19.04.2001
(151) 21.02.2002
(540)

ABSOLVENT

(730) **Fruko-Schulz s.r.o.**, Jiráskovo předměstí 629, Jindřichův Hradec, Jindřichův Hradec III, 37701, CZ
(510) (33) alkoholické nápoje s výjimkou pív.
(511) 33
(210) O-166598

(111) **242197**
(220) 26.03.2001
(151) 22.03.2002
(540)

SHERON MAXI D ANTIFREEZE

(730) **DF Partner s.r.o.**, Neubuz č.p. 165, 76315, CZ
(740) Ing. Petr Soukup, patentový zástupce, tř. Svobody 43/39, Olomouc, 77900
(510) (1) chemické výrobky určené pro průmysl (zejména chladicí a brzdové kapaliny a nemrznoucí směsi do chladicích souprav dopravních prostředků); (2) ochranné výrobky proti korozi; (3) přípravky pro čištění, leštění, odmašťování a broušení, autokosmetika, přípravky k ošetřování povrchů materiálů na bázi vosků, přípravky na odstraňování skvrn laků a barev z karosérií automobilů a skel.
(511) 1, 2, 3
(210) O-165774

(111) **242231**
(220) 02.04.2001
(151) 22.03.2002
(540)

LING

(730) **Lyčka Zdeněk Ing.**, nám. Osvobození 2057/8, Krmov, Pod Bezručovým vrchem, 79401, CZ
(740) Ing. Petr Soukup, patentový zástupce, tř. Svobody 43/39, Olomouc, 77900
(510) (11) přístroje pro topení.
(511) 11
(210) O-166032

(111) **242236**
(220) 03.04.2001
(151) 22.03.2002
(540)

www.triline.cz

- (730) **AT Computers a.s.**, Těšínská 1970/56, Ostrava, Slezská Ostrava, 71000, CZ
(740) Ing. Pavel Nádvořík s.r.o., Klínová 620/1, Ostrava, Hulváky, 70900
(510) (35) reklama (on line-) na počítačové komunikační síti, on-line inzerce, vyhledávání informací v počítačových souborech, pronájem reklamního času ve všech komunikačních médiích, poskytování obchodních informací a služeb pomocí internetu, zprostředkování internetového obchodu, komerční využití internetu v oblastech komerčních internetových médií a vyhledávacích služeb, zhotovování kopií počítačových programů; (38) provozování počítačových sítí, služby poskytované elektronickými informačními tabulemi (telekomunikační služby), poskytování telekomunikačního připojení do světové počítačové sítě, služby zabezpečující vstup do telekomunikačních sítí, telekonferenční služby, poskytování uživatelského přístupu do světové počítačové sítě, pronájem přístrojů pro přenos zpráv, služby zabezpečující audiovizuální komunikaci prostřednictvím informačních a telekomunikačních sítí, např. počítačové sítě Internet, satelitu, poskytování přístupu k Internetu, elektronická pošta, výměna zpráv, šíření a výměna informací a zpráv prostřednictvím informačních a telekomunikačních sítí, např. počítačové sítě Internet, poskytování (on-line) počítačových her z počítačových sítí; (39) skladování údajů a dokumentů elektronicky uložených; (40) elektronická ediční činnost v malém (DTP služby), digitální tvorba obrazů na výstupních zařízeních; (41) vydávání (on-line) knih a časopisů v elektronické formě, poskytování elektronických publikací on-line (bez možnosti kopírování); (42) tvorba software a programů, programování, software-návrhy, převod a konverzace počítačových programů a údajů (kromě fyzické konverzace), převod a konverzace údajů a dokumentů z fyzických médií na elektronické média, tvorba a údržba počítačových stránek (WEB) pro zákazníky, hostování na počítačových stránkách (WEB), instalace počítačových programů, návrh počítačových systémů, programování internetových databázových systémů a internetových aplikací, konstrukce WWW prezentací a řešení WWW serverů, aktualizace počítačových programů, údržba počítačových programů, pronájem času na přístup do počítačových databází, elektronická grafická ediční činnost v malém (DTP služby), grafická digitální tvorba obrazů na výstupních zařízeních.
(511) 35, 38, 39, 40, 41, 42
(210) O-166066

(111) **243266**
(220) 02.04.2001
(151) 23.04.2002
(540)

Dr. Grepl

- (730) **PRESTO CZ, s.r.o.**, Hornomlýnská 847, Zlín, 76001, CZ
(740) Ing. Zdeněk Kučera, Dlouhá 207 (P.O.BOX 92), Slušovice, 76315
(510) (10) zdravotní obuv, obuv ortopedická, obuv pro diabetiky, zdravotní vložky a speciální vložky do bot; (25) obuv, obuvnické polotovary, doplňky obuvi jako vložky do bot, patníky, tkaničky.
(511) 10, 25
(210) O-166023

(111) **243367**
(220) 17.04.2001
(151) 23.04.2002
(540)

Autel

- (730) **AUTEL, a.s.**, Oldřichovice 790, Trinec, 73961, CZ
(740) Mgr. Václav Pacl, patentový zástupce, Pod Školou 1278, Šenov u Ostravy, 73934
(510) (9) přístroje a zařízení pro měřicí a regulační techniku, přístroje pro záznam, přenos a reprodukci zvuku a mluveného slova, počítací stroje a jejich příslušenství, zejména centrální procesorové jednotky, též textové procesory, integrované obvody, magnetické a optické nosiče dat, magnetické disky, pružné disky, diskety a diskové jednotky, počítačové paměti a karty s pamětí nebo mikroprocesorem, plošné obvody, operační systémy, periferní zařízení, zařízení ke zpracování dat včetně čtecího zařízení a optické snímače znaků, mechanismus pro vkládání disků do počítače, počítačové klávesnice, monitory, tiskárny, modemy, snímače obrazu (skenery), reproduktory, UV filtry, clony proti radiaci pro průmyslové účely, demagnetické zařízení na magnetické pásky, magnetické kodéry a dekodéry, bleskojistky, měřicí a monitorovací zařízení a přístroje, elektrické přístroje a zařízení pro dálkové ovládání průmyslových procesů, audiovizuální zařízení pro výuku, diagnostické přístroje a lasery jiné než k lékařským účelům, kazety pro videohry kompaktní disky (audio-video), kompaktní optické disky (CD ROM), nosiče zvukových nahrávek, přehrávače kompaktních disků, kazet a disket, televizní hry, snímače, rozvaděče, zejména nízkého napětí, elektrické kabely, spojky, svorky, konektory, jističe a pojistky, vypínače, stmívače, přerušovače, zástrčky, zásuvky, rozvodné panely, rozvodné a spínací skříně, automatické časové spínače, tranzistory, elektronické oznamovací tabule, faxy, faxovací přístroje, magnetické identifikační karty, kapesní kalkulačky, kopírovací zařízení a stroje, laptopy a notebooky, metronomy, radiotelefonní a telegrafická zařízení, též videotelefony, televizní přístroje, videokamery a videokazety, zesilovače, elektronické zápisníky, programové vybavení počítačů (hotové programy nebo zhotovené na zakázku), soupravy pro instalaci software, soupravy pro aplikaci k předávání zpráv serverům a manažerům; (35) vedení účetnictví, rozborů z účetnictví, revize účtů, analýzy nákladů a výkonů, posuzování efektivnosti provozu a racionalizace práce, sestavování rozpočtu výnosů a nákladů, tvorba předběžných, výsledných a cenových kalkulací, sestavování materiálové a časové bilance výroby, rozborů informací o výrobě, prodeji a účetnictví, příprava a vyhotovování daňových přiznání, poradenství a poskytování konzultací v obchodní činnosti a provozně - ekonomických otázkách, předvádění zboží, systemizace informací do počítačových databází, zprostředkování v oblasti interaktivního obchodu, zejména prostřednictvím internetu, automatizované zpracování dat; (37) montáž, demontáž s technickým dozorem, revize, zkoušky, včetně závěrečných zkoušek funkčnosti zařízení a vypracování výchozí elektrovizy, údržba, servis (garanční i poganarční) a opravy elektrických strojů, přístrojů a zařízení včetně zkoušek v metalurgickém a strojírenském průmyslu, zejména minihutí s kontilitím a pánvových pecí, též zařízení válcoven a rouroven, technologických zařízení koksoven, obsluhovacích strojů koksárenských baterií, např. stropních obsluhovacích strojů a výtlačných strojů, obráběcích strojů a jeřábů, montáž, demontáž, revize, zkoušky, údržba, servis a opravy elektrických strojů, přístrojů a zařízení těžebního, chemického, potravinářského a zpracovatelského průmyslu, papíren a celulózek, objektů občanské vybavenosti, průmyslových podniků, ekologických staveb včetně čistíren odpadních vod, elektroinstalace v oblasti bytového fondu, technologický silnoproud, instalace systémů měření a regulace základní i vyšší úrovně, včetně optimalizačních systémů, montáž, zkoušky, revize, opravy a servis vyhrazených elektrických zařízení a rozvaděčů VN a NN, odrušování elektrických přístrojů, údržba a opravy elektronických zařízení a počítačového vybavení (hardware), instalace a opravy poplašných systémů proti vloupání; (42) komplexní inženýring v oblasti elektro, zpracování programové dokumentace, projektová činnost v oblasti silnoproudu VN a NN, projektování elektrických zařízení, projektování procesní

instrumentace, projektování technických prostředků řídicích systémů základní i vyšší úrovně, projektová činnost ve výstavbě, poradenské služby (s výjimkou obchodních) v oblasti elektronických zařízení na zpracování dat, v oboru programování, automatizace, měřicí a regulační techniky elektrických zařízení, systémové analýzy, zpracování studií, záměru a funkčních specifikací, programování a programátorské práce, tvorba a aktualizace počítačových programů a programového vybavení, poskytování software, regenerace počítačových dat, výzkumná, vývojová, expertní, konstruktérská a projekční činnost v oblasti elektrozařízení a zařízení výpočetní techniky, pronájem přístupového času k počítačovým databázím, tvorba webových stránek, tvorba počítačového software, sloužícího ke stahování údajů a informací z webových stránek, pronájem strojů na výrobu plastických lahví, tvorba multimediálních aplikací, poskytování informací a jiných informačních produktů v oblasti výpočetní techniky, údržba a opravy elektronických zařízení a počítačového vybavení (software).

(511) 9, 35, 37, 42
(210) O-166496

(111) **243387**
(220) 19.04.2001
(151) 23.04.2002
(540)

WILL SMITH

(730) **Willard C. Smith II Hertz, Lichtenstein & Young, LLP**, 1800 Century Park East, 10th Floor, Los Angeles, 90067, CA, US
(740) Advokátní a patentová kancelář Traplová, Hakr, Kubát, Mgr. Jana Šuranová Traplová, Přístavní 24, Praha 7, 17000
(510) (9) kinematografické filmy a pásky pro obrazový záznam, disky pro obrazový záznam a magnetické pásky se zvukovým nebo obrazovým záznamem, zvukové nahrávky, hudební nahrávky, fonografické nahrávky, fonografické desky a disky, kompaktní disky, zábavní aparatura určená pro použití spolu s televizními přijímači, kompaktní disky ROM, části a příslušenství pro veškeré výše uvedené zboží; (25) oděvy zahrnující košile, saka, kalhoty, sukně, ponožky, svetry, obuv a pokrývky hlavy; (41) zábavní služby ve formě komediálních, filmových a hudebních představení, prezentace živých a předem nahranych komediálních představení a hudebních koncertů, živá a předem nahraná hudební představení, sportovní a kulturní aktivity.

(511) 9, 25, 41
(210) O-166607

(111) **243408**
(220) 24.04.2001
(151) 23.04.2002
(540)

FLORIA

(730) **AGRO CS a.s.**, č. p. 265, Říkov, 55203, CZ
(740) Mgr. David Müller, Filipova 2016/6, Praha 4, Chodov, 14800
(510) (1) hnojiva, pěšební substráty a jiná pěšební média, přípravky pro hygienu rostlin, kompost, rašelina (hnojivo); (5) insekticidy, herbicidy, fungicidy; (31) osiva, mulčovací kůra, pěšební substráty z čistě přírodních materiálů v rámci této třídy.

(511) 1, 5, 31
(210) O-166759

(111) **243450**
(220) 07.05.2001
(151) 23.04.2002
(540)



(730) **Čagaš Jaromír Ing.**, Karla Hynka Máchy 1612, Frýdek-Místek, Místek, 73801, CZ
(740) Mgr. Václav Pacl, patentový zástupce, Pod Školou 1278, Šenov u Ostravy, 73934
(510) (35) zprostředkování obchodních záležitostí, marketing, poradenství v obchodní činnosti, zprostředkování interaktivní obchodní činnosti; (39) organizování cest, exkurzí, výletů, turistického cestování, prohlídek, zájezdů, zejména tematických, zajišťování služebních cest pro podnikatele, přeprava osob, zejména turistů, motorovými a kolejovými vozidly, loděmi a letadly, agroturistika, rezervace v dopravě a cestování, pronájem vozidel, lodí, letadel, rezervování míst pro průjezd při dopravě, prodeje zájezdů cestovní kanceláře, též prostřednictvím Internetu; (41) výchovně-zábavné klubové služby, organizování soutěží, zejména sportovních, plánování a organizování večírků, pořádání soutěží krásy, služby pro oddech a rekreaci, půjčování knih, videokazet, kinematografických přístrojů, rádio a televizních přístrojů, též videorekordérů, sportovního nářadí, s výjimkou dopravních prostředků, sportovní služby pro kempování, provozování sportovních zařízení, instruktážní služby a sportovní výcvik; (42) činnost cestovní kanceláře, hotelové služby, rezervace hotelů, ubytovací služby v hotelích, penzionech a turistických noclehárnách, rezervace ubytování v těchto zařízeních, poskytování služeb spojených s tábořením a kempováním, léčebné pobyty, restaurační a hostinská činnost, bufety, barové služby.

(511) 35, 39, 41, 42
(210) O-167075

(111) **243488**
(220) 14.05.2001
(151) 23.04.2002
(540)



(730) **Allergan, Inc. a Delaware corporation**, 2525 Dupont Drive, Irvine, CA, US
(740) Čermák a spol., JUDr. Karel Čermák Ph.D., LL.M., advokát, Elišky Peškové 735/15, Praha 5, Smíchov, 15000
(510) (5) farmaceutické přípravky na léčbu glaukomu.
(511) 5
(210) O-167251

(111) **243489**
(220) 14.05.2001
(151) 23.04.2002
(540)

LUMIGAN

(730) **Allergan, Inc. a Delaware corporation**, 2525 Dupont Drive, Irvine, CA, US
(740) Čermák a spol., JUDr. Karel Čermák Ph.D., LL.M., advokát, Elišky Peškové 735/15, Praha 5, Smíchov, 15000
(510) (5) farmaceutické přípravky na léčbu glaukomu.
(511) 5
(210) O-167252

(111) **243825**
(220) 31.07.2001
(151) 23.04.2002
(540)

DATEV-AUDIT

(730) **DATEV eG**, Paumgartnerstrasse 6-14, Nürnberg, DE
(740) **KOREJZOVA LEGAL v.o.s.**, JUDr. Zdeňka Korejzová, Korunní 810/104, Praha 10 - Vinohrady, 10100
(510) (9) přístroje pro zpracování dat, elektronické systémy pro zpracování dat a výpočetní systémy pro telekomunikační sítě a systémy správy sítí, datové nosiče všeho druhu obsahující programy pro zpracování dat; (16) kancelářské organizační pomůcky, zejména formuláře, tiskoviny, publikace; (35) elektronické zpracování dat pro třetí osoby zejména v oblasti účetnictví, organizace kancelářských činností, výpočtu daní, jakož i v oblasti daňového, ekonomického a právního poradenství, vedení a správa databází včetně systemizace a sestavování dat do počítačových databází, organizační poradenství v oblasti elektronického zpracování dat; (38) telekomunikace, zejména poskytování přístupu na telekomunikační sítě; (41) vzdělávání a výuka v oblasti elektronického zpracování dat, daňového práva a obchodního managementu; (42) technické poradenství v oblasti elektronického zpracování dat, plánování, vývoj, zhotovování a údržba programů pro elektronické zpracování dat.
(511) 9, 16, 35, 38, 41, 42
(210) O-170095

(111) **243932**
(220) 17.09.2001
(151) 23.04.2002
(540)



(730) **Olympik Holding, a.s.**, Ke Studni 366, Jesenice, 25242, CZ
(510) (3) mycí potřeby, zubní pasty, kosmetika; (9) software; (29) maso a masné výrobky včetně drůbeže a zvěřiny, ovoce a zelenina konzervovaná, sušená a zavařená, želé, džemy, kompoty, vejce, oleje a jedlé tuky; (30) káva, čaj, kakao, cukr, rýže, tapioka, kávové náhražky, med, sirup melasový, sůl, hořčice, ocet, omáčky k ochucení všeho druhu, koření, led pro osvěžení; (31) čerstvé ovoce a zelenina; (35) zprostředkování obchodu, činnost podnikatelských, organizačních, ekonomických a účetních poradců, reklamní činnost, marketing, služby v oblasti administrativní správy a služby organizačně hospodářské povahy u fyzických a právnických osob, vedení účetnictví, zprostředkování služeb podnikatelských, organizačních, ekonomických a účetních poradců, v reklamě, marketingu, ve vedení účetnictví, v oblasti administrativní správy; (36) realitní činnost, činnost finančních poradců, zprostředkování služeb v realitní činnosti a v oblasti finančních poradců; (39) doprava, cestovní průvodce, provozování cestovní kanceláře, zprostředkování služeb v oblastech dopravy, cestovních průvodců, v provozu cestovních kanceláří; (41) organizování a zprostředkování kulturních akcí, výuka jazyků, pořádání odborných kurzů, školení a jiných vzdělávacích akcí včetně lektorské činnosti, zprostředkování služeb v oblastech organizace a zprostředkování kulturních

akcí, výuky jazyků, v pořádání odborných kurzů, školení a jiných vzdělávacích akcí včetně lektorské činnosti; (42) provozování cestovní kanceláře - ubytování a restaurace, hostinská činnost a ubytovací služby v rámci standardu hotelových služeb, poskytování (návrh a tvorba) software, poradenství v oblasti hardware a software, překladatelská a tlumočnická činnost, zprostředkování služeb v oblastech ubytování, stravování, v pronájmu software, hardware, v překladatelské a tlumočnické činnosti.

(511) 3, 9, 29, 30, 31, 35, 36, 39, 41, 42
(210) O-171567

(111) **243933**
(220) 17.09.2001
(151) 23.04.2002
(540)



(730) **Olympik Holding, a.s.**, Ke Studni 366, Jesenice, 25242, CZ
(510) (3) mycí potřeby, zubní pasty; (9) software; (29) maso a masné výrobky včetně drůbeže a zvěřiny, ovoce a zelenina konzervovaná, sušená a zavařená, želé, džemy, kompoty, vejce, oleje a jedlé tuky; (30) káva, čaj, kakao, cukr, rýže, tapioka, kávové náhražky, med, sirup melasový, sůl, hořčice, ocet, omáčky k ochucení všeho druhu, koření, led pro osvěžení; (31) čerstvé ovoce a zelenina; (35) zprostředkování obchodu, činnost podnikatelských, organizačních, ekonomických a účetních poradců, reklamní činnost, marketing, služby v oblasti administrativní správy a služby organizačně hospodářské povahy u fyzických a právnických osob, vedení účetnictví, zprostředkování služeb podnikatelských, organizačních, ekonomických a účetních poradců, v reklamě, marketingu, ve vedení účetnictví, v oblasti administrativní správy; (36) realitní činnost, činnost finančních poradců, zprostředkování služeb v realitní činnosti a v oblasti finančních poradců; (39) doprava, cestovní průvodce, provozování cestovní kanceláře, zprostředkování služeb v oblastech dopravy, cestovních průvodců, v provozu cestovních kanceláří; (41) organizování a zprostředkování kulturních akcí, výuka jazyků, pořádání odborných kurzů, školení a jiných vzdělávacích akcí včetně lektorské činnosti, zprostředkování kulturních akcí, výuky jazyků, v pořádání odborných kurzů, školení a jiných vzdělávacích akcí včetně lektorské činnosti; (42) provozování cestovní kanceláře - ubytování a restaurace, hostinská činnost a ubytovací služby v rámci standardu hotelových služeb, poskytování (návrh a tvorba) software, poradenství v oblasti hardware a software, překladatelská a tlumočnická činnost, zprostředkování služeb v oblastech ubytování, stravování, v pronájmu software, hardware, v překladatelské a tlumočnické činnosti.
(511) 3, 9, 29, 30, 31, 35, 36, 39, 41, 42
(210) O-171568

(111) 243934
(220) 17.09.2001
(151) 23.04.2002
(540)



(730) **Olympik Holding, a.s.**, Ke Studni 366, Jesenice, 25242, CZ
(510) (3) mycí potřeby, zubní pasty, kosmetika; (9) software; (29) maso a masné výrobky včetně drůbeže a zvěřiny, ovoce a zelenina konzervovaná, sušená a zavařená, želé, džemy, kompoty, vejce, oleje a jedlé tuky; (30) káva, čaj, kakao, cukr, rýže, tapioka, kávové náhražky, med, sirup melasový, sůl, hořčice, ocet, omáčky k ochucení všeho druhu, koření, led pro osvěžení; (31) čerstvé ovoce a zelenina; (35) zprostředkování obchodu, činnost podnikatelských, organizačních, ekonomických a účetních poradců, reklamní činnost, marketing, služby v oblasti administrativní správy a služby organizačně hospodářské povahy u fyzických a právnických osob, vedení účetnictví, zprostředkování služeb podnikatelských, organizačních, ekonomických a účetních poradců, v reklamě, marketingu, ve vedení účetnictví, v oblasti administrativní správy; (36) realitní činnost, činnost finančních poradců, zprostředkování služeb v realitní činnosti a v oblasti finančních poradců; (39) doprava, cestovní průvodce, provozování cestovní kanceláře, zprostředkování služeb v oblastech dopravy, cestovních průvodců, v provozu cestovních kanceláří; (41) organizování a zprostředkování kulturních akcí, výuka jazyků, pořádání odborných kurzů, školení a jiných vzdělávacích akcí včetně lektorské činnosti, zprostředkování služeb v oblastech organizace a zprostředkování kulturních akcí, výuky jazyků, v pořádání odborných kurzů, školení a jiných vzdělávacích akcí včetně lektorské činnosti; (42) provozování cestovní kanceláře - ubytování a restaurace, hostinská činnost a ubytovací služby v rámci standardu hotelových služeb, poskytování (návrh a tvorba) software, poradenství v oblasti hardware a software, překladatelská a tlumočnická činnost, zprostředkování služeb v oblastech ubytování, stravování, v pronájmu software, hardware, v překladatelské a tlumočnické činnosti.
(511) 3, 9, 29, 30, 31, 35, 36, 39, 41, 42
(210) O-171569

(111) 243935
(220) 17.09.2001
(151) 23.04.2002
(540)



(730) **Olympik Holding, a.s.**, Ke Studni 366, Jesenice, 25242, CZ
(510) (3) mycí potřeby, zubní pasty, kosmetika; (9) software; (29) maso a masné výrobky včetně drůbeže a zvěřiny, ovoce a zelenina konzervovaná, sušená a zavařená, želé, džemy, kompoty, vejce, oleje a jedlé tuky; (30) káva, čaj, kakao, cukr, rýže, tapioka, kávové náhražky, med, sirup melasový, sůl, hořčice, ocet, omáčky k ochucení všeho druhu, koření, led pro osvěžení; (31) čerstvé ovoce a zelenina; (35) zprostředkování obchodu, činnost podnikatelských, organizačních, ekonomických a účetních poradců, reklamní činnost, marketing, služby v oblasti administrativní správy a služby organizačně hospodářské povahy u fyzických a právnických osob, vedení účetnictví, zprostředkování služeb podnikatelských, organizačních, ekonomických a účetních poradců, v reklamě, marketingu, ve vedení účetnictví, v oblasti administrativní správy; (36) realitní činnost, činnost

finančních poradců, zprostředkování služeb v realitní činnosti a v oblasti finančních poradců; (39) doprava, cestovní průvodce, provozování cestovní kanceláře, zprostředkování služeb v oblastech dopravy, cestovních průvodců, v provozu cestovních kanceláří; (41) organizování a zprostředkování kulturních akcí, výuka jazyků, pořádání odborných kurzů, školení a jiných vzdělávacích akcí včetně lektorské činnosti, zprostředkování služeb v oblastech organizace a zprostředkování kulturních akcí, výuky jazyků, v pořádání odborných kurzů, školení a jiných vzdělávacích akcí včetně lektorské činnosti; (42) provozování cestovní kanceláře - ubytování a restaurace, hostinská činnost a ubytovací služby v rámci standardu hotelových služeb, poskytování (návrh a tvorba) software, poradenství v oblasti hardware a software, překladatelská a tlumočnická činnost, zprostředkování služeb v oblastech ubytování, stravování, v pronájmu software, hardware, v překladatelské a tlumočnické činnosti.

(511) 3, 9, 29, 30, 31, 35, 36, 39, 41, 42
(210) O-171570

(111) 244837
(220) 19.04.2001
(151) 24.06.2002
(540)



(591) Barevná
(730) **Fruko-Schulz s.r.o.**, Jiráskovo předměstí 629, Jindřichův Hradec, Jindřichův Hradec III, 37701, CZ
(510) (33) alkoholické nápoje s výjimkou pív.
(511) 33
(210) O-166599

(111) 245577
(220) 18.04.2001
(151) 29.07.2002
(540)



(730) **Kye Systems Corporation**, No. 492, Sec. 5, Chongxin Rd., Sanhong Dist., New Taipei City 24160, TW
(740) Čermák a spol., JUDr. Karel Čermák Ph.D., LL.M., advokát, Elišky Peškové 735/15, Praha 5, Smíchov, 15000
(510) (9) počítače, tiskárny k počítačům, disketové jednotky, aplikační počítačové programy, počítačové klávesnice, počítačové monitory, počítačové skenery, hlavní panely, propojovací desky, přídavné desky, digitalizátory, myši, tablety, pákové ovladače (joystick), podložky pod pákové ovladače, ovladače ve tvaru kola, zesilovače, reproduktory, tunery, videorekordéry, CD-ROM, CD-ROM jednotky, DVD-ROM jednotky, DVD přehrávače, disketové zásobníky, UPS, modemy, LAN desky, síťové středovky, směrovače, set top boxes (část hardwaru připojeného k televiznímu přijímači, která umožňuje jeho propojení s internetem, jinými kabelovými/digitálními zdroji, satelitními zdroji a tak fungovat jako počítač), DSLAM, PC kamery, digitální kamery, zvukové karty, PDA, nabíjecí zařízení k PDA, dvojité synchronizační kabel, digitální nahrávač, MP3, střední přehrávač, GPS (globální polohový systém), PCMCIA pro notebook.

(511) 9
(210) O-166570

(111) **245874**
(220) 20.08.2001
(151) 29.07.2002
(540)

COMBIGAN

(730) **Allergan, Inc.**, 2525 Dupont Drive, Irvine, CA, US
(740) Čermák a spol., JUDr. Karel Čermák Ph.D., LL.M., advokát, Elišky Peškové 735/15, Praha 5, Smíchov, 15000
(510) (5) farmaceutické přípravky na léčbu glaukomu.
(511) 5
(210) O-170681

(111) **246380**
(220) 02.05.2001
(151) 26.08.2002
(540)



(730) **LLENTAB, spol.s r.o.**, Přátelství 1509/13, Praha 10 - Uhřetíněves, 10400, CZ
(740) Dr. Ondřej Mader, advokát, Dukelských hrdinů 14, Praha 7, 17000
(510) (6) kovy a jejich slitiny polozpracované, výrobky z kovů a slitin, uvedené v této třídě, montované ocelové haly pro různé využití, konstrukce z kovů, stavební prvky z kovu, hutní materiály, spojovací, upevňovací prvky a materiály z kovu, stavební kování; (19) stavební materiály nekovové, stavební plasty a výrobky z nich pro stavebnictví, stavební dřevo a sklo, stavební konstrukce nekovové, spojovací prvky z nekovových materiálů a plastů, okna, dveře a jejich součásti; (37) stavebně montážní činnosti, montáž ocelových konstrukcí apod., zprostředkovatelská činnost ve stavebním průmyslu.
(511) 6, 19, 37
(210) O-167001

(111) **247166**
(220) 29.05.2001
(151) 24.09.2002
(540)

*Associated
Consultants*

(730) **RNDr. Křepelková Helena**, Dobrovského 22B, Olomouc, 77200, CZ
(740) Ing. Zdeněk Kučera, Dlouhá 207 (P.O.BOX 92), Slušovice, 76315
(510) (35) marketingové studie, výzkum trhu, marketingové strategie a projekty její realizace, testování reklamy na vybraných skupinách cílových segmentů, tvorba distribučních kanálů, přenesení marketingových nástrojů do regionální a nadnárodní organizační struktury firmy, projekty přípravy firmy na výstavní akce, organizace, řízení lidí, řízení výstavního stánku, kompletní poradenství při adaptaci firmy na globalizaci trhů (reengineering), testování prodeje nových/dovážených výrobků, zjištění pozice vůči konkurenci v ČR, zabezpečení testovacích prodejů v zahraničí, personální marketing; (41) kompletní program manažerského výcviku, programy výcviku personálu pro prodej, včetně práce prodejců v terénu,

školení a kurzy na téma motivační projekty řízení lidských zdrojů, speciální projekty výcviku zaměstnanců pro práci v zahraničí, adaptace manažerů na nové pracovní prostředí u nadnárodních společností, příprava na pohovory při vstupu do zaměstnání formou výcvikových kurzů, školení a kurzy na téma analýza a řešení konfliktních situací na pracovištích, školení a kurzy k tvorbě distribučních kanálů, výcvik ve vyhledávání min; (42) zavádění systémů řízení jakosti podle norem řady ČN EN ISO 9000 a 14000, poradenství při zabezpečení potřebné certifikace výrobků, poradenství a tvorba podnikových norem v oblasti technických podmínek vývozu/dovozu, poradenství při kompletaci materiálů k prokazování shody stanovených výrobků podle zákona č. 22/97 Sb. - CCZ značka, poradenství při kompletaci materiálů pro vyhovění bezpečnostním direktivám EU, poradenství a zastupování klientů před orgány EU při získávání práva k užívání značky CE, projekty a realizace odstranění vlivů elektromagnetického smogu v průmyslových a kancelářských prostorách, monitoring terénu před zahájením stavby, monitoring betonových a železobetonových konstrukcí pro účely odhalení skrytých vznikajících poruch a dutin, monitoring silničních, dálničních těles pro účely zjišťování vzniku zatím skrytých podpovrchových poruch a kvality vrstev dálničních těles, vyhledávání starých instalací (kanalizace, vodovodní řady, kabely apod.), vyhledávání plastových předmětů ve stěnách nebo jinde v terénu, monitoring stavu starých nástupišť, základů, nábrežní a přehradních hrází, realizační projekty distribučních kanálů, zpracování motivačních projektů řízení lidských zdrojů, analýza a řešení konfliktních situací na pracovištích a projekty řešení konfliktních situací na pracovištích, vyhledávání min.

(511) 35, 41, 42
(210) O-167810

(111) **247303**
(220) 05.09.2001
(151) 24.09.2002
(540)

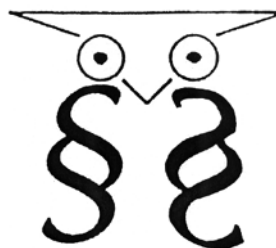

(730) **Voldřich Karel JUDr.**, Palackého 14, Praha 1, 11000, CZ
(740) Advokátní kancelář Voldřich & Nekvasilová, JUDr. Monika Nekvasilová, advokát, Palackého 727/14, Praha 1, 11000
(510) (35) daňová kancelář; (36) realitní kancelář, exekutoři, správce konkurzní podstaty; (42) právní kancelář, zákonné zastupování, patentová kancelář, právní porady a odborné konzultace, rozhodčí služby.
(511) 35, 36, 42
(210) O-171129

(111) **248282**
(220) 02.11.2001
(151) 29.10.2002
(540)



(591) Barevná
(730) **Trejbal Vladimír**, Kovanice 161, P.S. 21, Nymburk, 28801, CZ
(510) (11) čerpací technika (tepelná čerpadla, pumpy); (35) zprostředkovatelská činnost v oblasti obchodu s výše uvedenými výrobky (prodejní, akviziční činnost); (37) opravy, montáže a servis čerpací techniky, poradenská činnost v tomto oboru (pro provoz kotelen, domácí vodárny, závlahy zahrad a skleníků atd.).

(511) 11, 35, 37
(210) O-173298

(111) **249059**
(220) 09.05.2001
(151) 25.11.2002
(540)



(730) ACCENTURE GLOBAL SERVICES LIMITED, 3 Grand Canal Plaza, Upper Grande Canal Street, Dublin, IE

(740) Baker & McKenzie v.o.s., advokátní kancelář, JUDr. Jiří Čermák, advokát, Klimentská 46, Praha 1, 11002

(510) (9) počítačový software pro použití při tvorbě, instalaci a provozování aplikačních programů na hlavním počítači a klientských/serverových aplikačních programů pro integraci finančních, výrobních a prodejních funkcí podniku a pro vedení klientského servisu a podporu podnikových funkcí; (16) letáky, knihy, bulletiny, časopisy, zprávy o vývoji obchodního managementu, noviny, manuály z oblasti obchodního managementu, informační technologie a zpracování informací pomocí počítače v tištěné formě, příručky z oblasti vedení podniku, informační technologie a počítačového zpracování informací; (35) konzultace v oblasti vedení podniku, konzultace v oblasti obchodu, vedení a konzultace v oblasti obchodních postupů, konzultační služby v oblasti obchodního marketingu, zprostředkování obchodní činnosti v oblasti počítačového hardware a software, poskytování informací týkajících se konzultace v oblasti vedení podniku, konzultace v oblasti obchodu, projektový management v oblasti tvorby, specifikace, pořízování, instalace a zavádění informačních systémů, konzultace v oblasti business acquisition, analytické služby, zejména analýza trhu, oceňování v oblasti obchodu, vedení obchodních průzkumů a průzkumů trhu, poskytování obchodních informačních služeb v oblasti obchodního managementu změn, obchodního procesního managementu, obchodního strategického managementu a plánovacích služeb a obchodních technologií, plánování obchodního managementu, konzultace týkající se fúze podniků, propojování podniků, vedení obchodního průzkumu a výzkumů, dohled nad podniky, podpora obchodního a průmyslového managementu, ekonomické předpovědi a analýza, konzultace v oblasti personálního managementu, příprava podnikových zpráv, pořádání a vedení obchodních prezentací a konferencí v oblasti obchodu a obchodního managementu, poskytování informací v oblasti obchodních konzultací, distribuce materiálů pro reklamní účely, konzultační služby v oblasti řešení obchodních problémů a sporů prostřednictvím třetí osoby a poskytování poradenství podnikům týkajícího se vztahů nebo způsobů, které mohou vyřešit obchodní spory nebo problémy; (36) finanční záležitosti, peněžní záležitosti, financování spojeného kapitálu, finanční analýzy, konzultace v oblasti financí; (37) údržba, opravy, montáže počítačového vybavení, hardware; (41) vzdělávací služby, zejména vedení kurzů, seminářů a workshopů v oblasti rozvoje a zavádění počítačového software, užití počítačového software, obchodu a obchodních operací; (42) poskytování informací v oblasti informační technologie, počítačů a počítačových systémů, konzultace v oblasti počítačů, počítačových systémů a tvorby počítačových systémů, počítačové služby, zejména tvorba počítačových systémů pro jiné, počítačové služby, zejména poskytování databází v oblasti konzultace týkající se obchodu, informační technologie, počítačů a počítačových systémů, konzultační služby v oblasti informační technologie, tvorba počítačového software pro jiné, tvorba počítačových pracovišť, instalace, zavádění, údržby a oprav počítačového software, instalace, zavádění systému, počítačového software, počítačových sítí, vývoj výukových materiálů pro jiné v oblasti vývoje a zavádění počítačového software, vývoj počítačového software k užití v obchodě a pro obchodní operace.

(511) 9, 16, 35, 36, 37, 41, 42
(210) O-167117

(111) **249785**
(220) 28.03.2002
(151) 25.11.2002
(540)



(730) ProjectSoft HK a.s., Eliščíno nábřeží 375, Hradec Králové, 50003, CZ
(510) (35) automatizované zpracování provozně - technologických dat, zprostředkování v oblasti nákupu a prodeje strojních zařízení a technologických celků; (37) montáže, seřizování, uvádění do provozu, rekonstrukce, modernizace a servis strojních zařízení a technologických celků v oblasti strojírenských a potravinářských technologií a provozů; (42) projektování elektrických zařízení, projektování a inženýrské služby v oboru strojírenských a potravinářských technologií a provozů, projektování automatizovaných systémů řízení technologických procesů, tvorba systémů pro monitorování a řízení výroby, tvorba výrobně-technologických informačních systémů, služby v oblasti informačních technologií, tvorba software ve výše uvedených oblastech.

(511) 35, 37, 42
(210) O-178382

(111) **250420**
(220) 29.03.2002
(151) 30.12.2002
(540)



(730) AHASWARE s.r.o., Türkova 2319/5b, Praha 4, Chodov, 14900, CZ
(740) Ing. Jarmila Javoříková, Slunečná 4566, Zlín, 76005
(510) (9) přístroje pro zpracování informací a počítače, software, nosiče dat v elektronické podobě, přístroje pro záznam, převod a reprodukci zvuku nebo obrazu, počítačové sítě, elektronické informační systémy; (35) automatizované zpracování dat; (42) tvorba software - programování, jeho vývoj a výzkum, konzultační činnost v oblasti software, informatiky a výpočetní techniky.

(511) 9, 35, 42
(210) O-178444

(111) **250421**
(220) 29.03.2002
(151) 30.12.2002
(540)

AHASWARE

(730) AHASWARE s.r.o., Türkova 2319/5b, Praha 4, Chodov, 14900, CZ
(740) Ing. Jarmila Javoříková, Slunečná 4566, Zlín, 76005
(510) (9) přístroje pro zpracování informací a počítače, software, nosiče dat v elektronické podobě, přístroje pro záznam, převod a reprodukci zvuku nebo obrazu, počítačové sítě, elektronické informační systémy; (35) automatizované zpracování dat; (42) tvorba software - programování, jeho vývoj a výzkum, konzultační činnost v oblasti software, informatiky a výpočetní techniky.

(511) 9, 35, 42
(210) O-178445

(111) **251284**
(220) 09.04.2001
(151) 24.02.2003
(540)

KARIN

(730) **ZENIT, spol. s r.o.**, Pražská 162, Čáslav, 28601, CZ
(740) JUDr. Marcela Kislingerová, Sladkovského 767, Pardubice, 53002
(510) (1) apretury, přípravky na apretaci pro konečnou úpravu textilií, zjasňovací přípravky na textil, namáčecí přípravky (bělení), chemické přípravky pro odstraňování vosku, organická bělidla, chemické prostředky pro výrobu bělicích činidel, bělicí přípravky pro průmyslové účely, přísady do farmaceutických přípravků, chemické přípravky pro kožedělný průmysl, odmašťovací přípravky na použití ve výrobním procesu, látky na odstranění lesku, přípravky na odstraňování politury, dehydratační přípravky pro průmyslové účely, glycerín pro průmyslové účely, antistatické přípravky s výjimkou přípravků pro domácnost, emulgátory, fermenty pro chemické účely, chemické přísady do insekticidů a fungicidů, glyceridy, glykol, chemické přípravky na odmašťování, chemické přípravky na vodovzdornou úpravu textilu, chemické impregnační přípravky na textil, namáčecí přípravky (barvení), chladicí přípravky (směsi), kovová mýdla pro průmyslové účely, namáčecí přípravky pro textilní průmysl, chemické avivážní prostředky pro průmyslové účely, rozjasňovače (chemické přípravky pro zjasňování barev) pro průmyslové účely, flokulační činidla, umělá sladidla, přípravky na odstraňování vodního kamene s výjimkou přípravků pro domácnost, alkohol pro průmyslové využití; (5) materiál na plombování zubů a zubní otisky, zubní abraziva, zubní amalgámy a tmely, zubní cementy, zubní laky, diabetické přípravky pro léčebné účely, čistící přípravky (pro kontaktní čočky), chemické přípravky na odpuzování útočícího hmyzu, repelenty, přípravky na ničení hmyzu a škůdců, fungicidy, herbicidy, pesticidy, detergenty pro lékařské účely, lotion (přípravky na omývání) pro farmaceutické a zvěrolékařské účely, chemicko-farmaceutické přípravky, roztoky na kontaktní čočky, kosmetické přípravky pro psy; (35) propagační činnost, poskytování obchodních nebo podnikatelských informací, pomoc při provozování obchodů a obchodní činnosti průmyslového nebo obchodního podniku, obchodní a podnikatelský průzkum, průzkum a analýza trhu, služby při pořizování záznamů, přepisu, vypracování, kompilaci, přenášení nebo systematickosti písemných sdělení a záznamů, jakož i při využívání nebo kompilaci matematických nebo statistických údajů, organizování výstav pro komerční nebo reklamní účely.

(511) 1, 5, 35
(210) O-166274

(111) **255525**
(220) 13.11.2001
(151) 28.07.2003
(540)



(591) Barevná
(730) **Fruko-Schulz s.r.o.**, Jiráskovo předměstí 629, Jindřichův Hradec, Jindřichův Hradec III, 37701, CZ
(510) (33) alkoholické nápoje s výjimkou piv.
(511) 33
(210) O-173698

(111) **257097**
(220) 26.03.2001
(151) 29.09.2003
(540)

SHERON EKO ANTIFREEZE

(730) **DF Partner s.r.o.**, Neubuz č.p. 165, 76315, CZ
(740) Ing. Petr Soukup, patentový zástupce, tř. Svobody 43/39, Olomouc, 77900
(510) (1) chemické výrobky určené pro průmysl (zejména chladicí a brzdivé kapaliny a nemrznoucí směsi do chladicích souprav dopravních prostředků); (2) ochranné výrobky proti korozi; (3) přípravky pro čištění, leštění, odmašťování a broušení, autokosmetika, přípravky k ošetřování povrchů materiálů na bázi vosků, přípravky na odstraňování skvrn laků a barev z karosérií automobilů a skel.
(511) 1, 2, 3
(210) O-165775

(111) **257984**
(220) 26.03.2001
(151) 29.10.2003
(540)

SHERON STABIL ANTIFREEZE

(730) **DF Partner s.r.o.**, Neubuz č.p. 165, 76315, CZ
(740) Ing. Petr Soukup, patentový zástupce, tř. Svobody 43/39, Olomouc, 77900
(510) (1) chemické výrobky určené pro průmysl (zejména chladicí a brzdivé kapaliny a nemrznoucí směsi do chladicích souprav dopravních prostředků); (2) ochranné výrobky proti korozi; (3) přípravky pro čištění, leštění, odmašťování a broušení, autokosmetika, přípravky k ošetřování povrchů materiálů na bázi vosků, přípravky na odstraňování skvrn laků a barev z karosérií automobilů a skel.
(511) 1, 2, 3
(210) O-165773

(111) **317797**
(220) 16.11.2010
(151) 27.04.2011
(540)



(730) **Caffé 19. jamky s.r.o.**, Na Truhlářce 1457/9, Praha 8, Libeň, 18000, CZ
(740) Mgr. Monika Bucharová, advokát, Helénská 1799/4, Praha 2, 12000
(510) (29) maso, ryby, potravinářské výrobky z ryb, drůbež, zvěřina, konzervované ovoce, sušené ovoce, zavařené ovoce, sušená zelenina, konzervovaná zelenina, vařená zelenina, ovocné želé, džemy, vejce, mléko, mléčné výrobky, jedlé oleje, jedlé tuky, olivový olej, masové extrakty, zeleninové extrakty, želatina, zpracované oříšky, zeleninové saláty, polévky; (30) káva, nepražená káva, kávové nápoje, kávové náhražky, čaj, kakao, cukr, potravinářská mouka, potraviny z mouky, chléb, pečivo jemné, koláče s náplní, sušenky, suchary, keksy, biskvity, rýže, tapioka, ságo, čokoláda, čokoládové nápoje, cukroví, cukrovinky, zmrzlina, med, melasa, kuchařská sůl, hořčice, ocet, masové omáčky, chuťové přísady, koření, majonéza, těstoviny, těsta, sendviče, muesli, pudinky, suši, dorty; (35) obchodní činnost (služby v oblasti prodeje potravin a nápojů), prezentace výrobků v komunikačních médiích pro účely maloobchodu, překlad informací do počítačových databází, reklama on-line v počítačové síti; (43) služby barů, bufety, kavárny, restaurace, zásobování.
(511) 29, 30, 35, 43
(210) O-481048

(111) **317798**
(220) 16.11.2010
(151) 27.04.2011
(540)

Caffétering

(730) **Caffé 19. jamky s.r.o.**, Na Truhlářce 1457/9, Praha 8, Libeň, 18000, CZ
(740) Mgr. Monika Bucharová, advokát, Helénská 1799/4, Praha 2, 12000
(510) (30) káva, nepražená káva, kávové nápoje, kávové náhražky, čaj, kakao, cukr, potravinářská mouka, potraviny z mouky, chléb, pečivo jemné, koláče s náplní, sušenky, suchary, keksy, biskvity, rýže, tapioka, ságo, čokoláda, čokoládové nápoje, cukroví, cukrovinky, zmrzlina, med, melasa, kuchyňská sůl, hořčice, ocet, masové omáčky, chuťové přísady, koření, majonéza, těstoviny, těsta, sendviče, muesli, pudinky, suši, dorty; (35) obchodní činnost (služby v oblasti prodeje potravin a nápojů), prezentace výrobků v komunikačních médiích pro účely maloobchodu, překlad informací do počítačových databází, reklama on-line v počítačové síti; (43) služby barů, bufety, kavárny, restaurace, zásobování.
(511) 30, 35, 43
(210) O-481050

(111) **318021**
(220) 16.11.2010
(151) 11.05.2011
(540)

Caffékeepers

(730) **Caffé 19. jamky s.r.o.**, Na Truhlářce 1457/9, Praha 8, Libeň, 18000, CZ
(740) Mgr. Monika Bucharová, advokát, Helénská 1799/4, Praha 2, 12000
(510) (30) káva, nepražená káva, kávové nápoje, kávové náhražky, čaj, kakao, cukr, potravinářská mouka, potraviny z mouky, chléb, pečivo jemné, koláče s náplní, sušenky, suchary, keksy, biskvity, rýže, tapioka, ságo, čokoláda, čokoládové nápoje, cukroví, cukrovinky, zmrzlina, med, melasa, kuchyňská sůl, hořčice, ocet, masové omáčky, chuťové přísady, koření, majonéza, těstoviny, těsta, sendviče, muesli, pudinky, suši, dorty; (35) obchodní činnost (služby v oblasti prodeje potravin a nápojů), prezentace výrobků v komunikačních médiích pro účely maloobchodu, překlad informací do počítačových databází, reklama on-line v počítačové síti; (43) služby barů, bufety, kavárny, restaurace, zásobování.
(511) 30, 35, 43
(210) O-481047

(111) **320657**
(220) 11.04.2011
(151) 14.09.2011
(540)

**ŽIVOT
JE PĚS**

(730) **ČESKÁ TELEVIZE**, Na hřebenech II 1132/4, Praha 4, Podolí, 14700, CZ
(510) (9) antény, audiovizuální zařízení pro výuku, automaty hudební, hrací skříně uváděné do chodu vhozením mince, automaty prodejní, nástroje na určování azimutu, barometry, brýle, pouzdra na brýle, brýle sluneční, brýle proti slunci, brýlové řetízky, buzoly, směrové kompas, clony na oči, čističe nosičů zvukových záznamů, čočky kontaktní, čočky optické, čtecí zařízení v televizi, dalekohledy, diapozitivy, promítací přístroje na diapozitivy, diktafony, magnetické disky, kompaktní disky (audio-video), gramofonové desky, gramofonové jehly, disky optické, DVD přehrávače, elektronická pera (vizuální zobrazovací jednotky), elektronické oznamovací tabule, elektronické publikace (s možností stažení), epidiascopy, filmové kamery, exponované filmy, stříhací zařízení na filmy, kreslené filmy, fotoaparáty, hologramy, jezdecké přilby, kalkulačky, kalkulačky kapesní, exponované kinofilmy, klávesnice počítačové, kromoměry, magnetická média, magnetické disky, magnetické nosiče dat, magnetické pásky, magnetofony, magnety, magnety dekorační, mincové mechanismy pro televizory, monitory, mikrofony, nosiče dat magnetické, nosiče dat optické, nosiče

zvukových nahrávek, nosiče zvukových záznamů, ochranné brýle pro sport, ochranné helmy pro sport, obrazovky, optické disky kompaktní CD ROM, plátna promítací, plovací kruhy, plovací pásy, plovací vesty, počítače, programy pro počítačové hry, počítačové tiskárny, podložky pod myš, potápěčské masky, potápěčské oděvy, potápěčské rukavice, pravitka (měřicí přístroje), pravitko logaritmické, přehrávače kompaktních disků, přilby ochranné, přístroje pro reprodukci zvuku, rádia, signalizační píšťalky, sluchátka, snímače obrazu, skenery (zpracování dat), špunty do uší, tampóny do uší pro potápěče, televizní přístroje, trojúhelníky výstražné pro vozidla, videokamery, videokazety, videopásky, vyučovací stroje, zápisník elektronický, závaží, elektrické žehličky; (16) alba, atlasy, pouzdra s barvami (školní pomůcky), blahopřání, blahopřání hudební, bloky (papírové výrobky), brožury, papírové bryndáčky, časopisy, časopisy – komiksy, čínská tuš, desky (papírové výrobky), psací desky s klípem na přidržování papíru, desky na dokumenty (šanon, pořadače), dopisní papír, držáky na psací potřeby, figurky (sošky) z papírové hmoty, fólie hliníková na balení potravin, fotografie, stojany na fotografie, zemské globusy, grafické reprodukcce, grafiky, gummy na mazání, hlína modelovací, houbičky navlhčovací (kancelářské potřeby), hroty psacích per, chrániče prstů (kancelářské potřeby), inkoust v tyčince, inkousty, kalamáře, kalendáře, kalendáře trhací, kalhotky plenkové z papíru nebo buničiny, kancelářské potřeby, kromě nábytku, kancelářské sponky, papírové kapesníky, výrobky z kartónu, spadající do této třídy, karty, katalogy, kelímky papírové na mléčné výrobky, krabice na klobouky z lepenky, knihy, záložky do knih, knížky brožované, knižní zarážky, vzory na kopírování, papírové komouty, krabice lepenkové nebo papírové, kruzítka, křída na psaní, laminovačky (- na dokumenty) pro použití v kanceláři, výrobky z lepenky spadající do této třídy, malířská plátna, malířské stojany, malířské štětce, štětce, štětce na psaní, mapy, zeměpisné mapy, mašle papírové, materiály na pečetení, pomůcky na mazání, sáčky pro mikrovlnné trouby, misky na vodové barvy, materiály na modelování, nálepky (lepící pásky) pro kancelářské použití nebo pro domácnost, napínáčky, násadky na pera, noviny, nože na papír, obálky, obaly (papírové výrobky), obaly na spisy, obtisky, ocelová pera, opěradla na ruce pro malíře, ořezávací strojky na tužky, ořezávacíka na tužky, oznámení rodinných událostí (papírové výrobky), palety pro malíře, papír, dopisní papír, papír kopírovací (pauzovací), pergamenový papír, papír sací, svítící papír, toaletní papír, papír voskovaný, papír Xuan, papírenské výrobky spadající do této třídy, papírová prostírání, papírové ubrusy, papírové podložky pod sklenice, podložky pod pivní sklenice, papírové ubrusy, pastelky, pouzdra na pasy, pečete, penály, pera (kancelářské potřeby), pera plnicí, periodika, plakáty, plány, psací podložky, pomůcky učební, kromě přístrojů, pohlednice, poštovní známky, potřeby na psaní, poutače z papíru nebo lepenky, pouzdra na doklady, pouzdra na pera, pouzdra s psacími potřebami, papírové praporky, pravitka, prospekty, příručky, psací podložky, psací soupravy (sada psacích potřeb), publikace, papírové pytlíky jako obaly, razítka, razítka datovací, pouzdra na razítka, razítkovací podušky, ročenky, papírové ručníky, rýsovací nástroje, samolepky pro domácnost a pro kancelářské potřeby, sešity, sešivačky, skicáky, stírátko na tabule, školní potřeby, tabule školní, těžítka, tikety, tiskopisy, tiskové typy, tiskoviny, tužky, tuhy do tužek, držátka na tužky, patentní tužky, uhly na kreslení, zápisníky, zpěvníky; (35) inzerce poštou, licence na výrobky a služby ostatních (komerční správa), nábor zaměstnanců, pomoc při řízení obchodní činnosti, obchodní nebo podnikatelské informace, obchodní nebo podnikatelský průzkum, organizování výstav (komerčních nebo reklamních), personální poradenství, pořádání veletrhů pro obchodní a reklamní účely, průzkum trhu, průzkum veřejného mínění, zajišťování předplatného telekomunikačních služeb pro ostatní, předvádění zboží, příprava inzertních sloupků, reklama (propagace), reklama on-line v počítačové síti, aktualizování reklamních materiálů, pronájem reklamních materiálů, zaslání reklamních materiálů zákazníkům, rozšiřování reklamních nebo inzertních materiálů, sekretářské služby, služby v oblasti grafické úpravy pro reklamní účely, styky s veřejností, vydávání reklamních nebo náborových propagačních a inzertních textů, televizní reklama, obchodní vedení uměleckých agentur, zajišťování novinového předplatného (pro předplatitele); (38) elektronická pošta, služby elektronických nástěnek (telekomunikační služby), informační kanceláře, vysílání kabelové televize, služby dálkových konferencí, počítačová komunikace, posílání zpráv, poskytování internetových diskusních fór, pronájem přístrojů pro přenos zpráv, pronájem přístupového času ke globálním počítačovým sítím, pronájem zařízení pro přenos informací, přenášení pomocí satelitních družic, přenos zpráv a obrazových informací pomocí počítače, půjčování telekomunikačních zařízení, telekonference (služby dálkových konferencí), teleshoppingové služby (poskytování televizních kanálů pro teleshoppingové služby), televizní vysílání, telexové služby, výzvy (služby poskytované rádiem, telefonem nebo jinými elektronickými

komunikačními prostředky), zaslání zpráv; (41) dabing, pronájem dekorací, služby v oblasti digitálního zpracování obrazu, elektronické publikování (DTP), služby v oblasti estrád, filmová studia, filmová tvorba, filmové projekce, pronájem filmových promítaček a jejich příslušenství, půjčování filmů, fotografování, informace o možnostech zábavy, informace o výchově a vzdělávání, poskytování služeb v oblasti karaoke (hudební doprovod písní dle výběru zpěváka), výchovně zábavné klubové služby, kluby zdraví (služby), knihovny (půjčování knih), vydávání knih, koncertní sítě, sály, organizování a vedení konference, organizování a vedení kongresu, korespondenční kurzy, provozování muzea, služby nahrávacího studia, nahrávání videopásek, obrazové zpravodajství, organizování kulturních nebo vzdělávacích výstav, organizování plesů, organizování vzdělávacích nebo zábavných soutěží, zábavné parky, plánování a organizování večírků, pořádání soutěží krásy, pronájem audio nahrávek, pronájem dekorací, pronájem kinematografických filmů, pronájem osvětlovacích zařízení pro divadla nebo televizní studia, provozování her on-line (z počítačové sítě), předprodeje vstupenek, výroba divadelních nebo jiných představení, půjčování filmů, psaní scénářů, reportérské služby, školení, vyučování, výroba rozhlasových a televizních programů, televizní zábava, výuka, vzdělávací informace, organizování živých vystoupení.

(511) 9, 16, 35, 38, 41

(210) O-484821

(111) **320940**

(220) 12.05.2011

(151) 27.09.2011

(540)



(730) ČESKÁ TELEVIZE, Na hřebenech II 1132/4, Praha 4, Podolí, 14700, CZ

(510) (9) antény, audiovizuální zařízení pro výuku, automaty hudební, hrací skříně uváděné do chodu vhozením mince, automaty prodeje, nástroje na určování azimutu, barometry, brýle, pouzdra na brýle, brýle sluneční, brýle proti slunci, brýlové řetízky, buzoly, směrové kompas, clony na oči, čističe nosičů zvukových záznamů, čočky kontaktní, čočky optické, čteci zařízení v televizi, dalekohledy, diapozitivy, promítací přístroje na diapozitivy, diktafony, magnetické disky, kompaktní disky (audio-video), gramofonové desky, gramofonové jehly, disky optické, DVD přehrávače, elektronická pera (vizuální zobrazovací jednotky), elektronické oznamovací tabule, elektronické publikace (s možností stažení), epidiaskopy, filmové kamery, exponované filmy, stříhací zařízení na filmy, kreslené filmy, fotoaparáty, hologramy, jezdecké přilby, kalkulačky, kalkulačky kapesní, exponované kinofilmy, klávesnice počítačové, krokoměry, magnetická média, magnetické disky, magnetické nosiče dat, magnetické pásky, magnetofony, magnety, magnety dekorativní, mincové mechanismy pro televizory, monitory, mikrofony, nosiče dat magnetické, nosiče dat optické, nosiče zvukových nahrávek, nosiče zvukových záznamů, ochranné brýle pro sport, ochranné helmy pro sport, obrazovky, optické disky kompaktní CD ROM, plátna promítací, plovací kruhy, plovací pásky, plovací vesty, počítače, programy pro počítačové hry, počítačové tiskárny, podložky pod myš, potápěčské masky, potápěčské oděvy, potápěčské rukavice, pravítka (měřicí přístroje), pravítka logaritmická, přehrávače kompaktních disků, přílby ochranné, přístroje pro reprodukci zvuku, rádia, signalizační píšťalky, sluchátka, snímáče obrazu, skenery (zpracování dat), špunty do uší, tampóny do uší pro potápěče, televizní přístroje, trojúhelníky výstražné pro vozidla, videokamery, videokazety, videopásky, vyučovací stroje, zápisník elektronický, závaží, elektrické žehličky; (16) alba, atlasy, pouzdra s barvami (školní pomůcky), blahopřání, blahopřání hudební, bloky (papírové výrobky), brožury, stojany na fotografie, zemské globusy, grafické reprodukce, grafiky, gumy na mazání, hlína modelovací, houbičky navlhčovací (kancelářské potřeby), hroty psacích per, chrániče prstů

(kancelářské potřeby), inkoust v tyčince, inkousty, kalamáře, kalendáře, kalendáře trhací, kalhotky plenkové z papíru nebo buničiny, kancelářské potřeby, kromě nábytku, kancelářské sponky, papírové kapesníky, výrobky z kartónu, spadající do této třídy, karty, katalogy, kelímky papírové na mléčné výrobky, krabice na klobouky z lepenky, knihy, záložky do knih, knížky brožované, knižní záložky, vzory na kopírování, papírové komouty, krabice lepenkové nebo papírové, kruzítka, křída na psaní, laminovačky (- na dokumenty) pro použití v kanceláři, výrobky z lepenky spadající do této třídy, malířská plátna, malířské stojany, malířské štětce, štětce, štětce na psaní, mapy, zeměpisné mapy, mašle papírové, materiály na pečetení, pomůcky na mazání, sáčky pro mikrovlnné trouby, misky na vodové barvy, materiály na modelování, nálepky (lepicí pásky) pro kancelářské použití nebo pro domácnost, napínáčky, násadky na pera, noviny, nože na papír, obálky, obaly (papírové výrobky), obaly na spisy, obtisky, ocelová pera, opěradla na ruce pro malíře, ořezávací stroje na tužky, ořezávací nástroj na tužky, oznámení rodinných událostí (papírové výrobky), palety pro malíře, papír, dopisní papír, papír kopírovací (pauzovací), pergamenový papír, papír sací, svítící papír, toaletní papír, papír voskovaný, papír Xuan, papírenské výrobky spadající do této třídy, papírová protírání, papírové ubrusy, papírové podložky pod sklenice, podložky pod pívni sklenice, papírové ubrusy, pastelky, pouzdra na pasy, pečeti, penály, pera (kancelářské potřeby), pera plnicí, periodika, plakáty, plány, psací podložky, pomůcky učební, kromě přístrojů, pohlednice, poštovní známky, potřeby na psaní, poutače z papíru nebo lepenky, pouzdra na doklady, pouzdra na pera, pouzdra s psacími potřebami, papírové praporečky, pravítka, prospekty, příručky, psací podložky, psací soupravy (sada psacích potřeb), publikace, papírové pytlíky jako obaly, razítka, razítka datovací, pouzdra na razítka, razítkovací podušky, ročenky, papírové ručníky, rýsovací nástroje, samolepky, samolepky pro domácnost a pro kancelářské potřeby, sešity, sešíváčky, skicáky, stírátka na tabule, školní potřeby, tabule školní, těžítka, tikety, tiskopisy, tiskové typy, tiskoviny, tužky, tuhy do tužek, držátka na tužky, patentní tužky, uhly na kreslení, zápisníky, zpěvníky; (35) inzerce poštou, licence na výrobky a služby ostatních (komerční správa), nábor zaměstnanců, pomoc při řízení obchodní činnosti, obchodní nebo podnikatelské informace, obchodní nebo podnikatelský průzkum, organizování výstav (komerčních nebo reklamních), personální poradenství, pořádání veletrhů pro obchodní a reklamní účely, průzkum trhu, průzkum veřejného mínění, zajišťování předplatného telekomunikačních služeb pro ostatní, předvádění zboží, příprava inzertních sloupků, reklama (propagace), reklama on-line v počítačové síti, aktualizování reklamních materiálů, pronájem reklamních materiálů, zaslání reklamních materiálů zákazníkům, rozšiřování reklamních nebo inzertních materiálů, sekretářské služby, služby v oblasti grafické úpravy pro reklamní účely, styky s veřejností, vydávání reklamních nebo náborových propagačních a inzertních textů, televizní reklama, obchodní vedení uměleckých agentur, zajišťování novinového předplatného (pro předplatitele); (38) elektronická pošta, služby elektronických nástěnek (telekomunikační služby), informační kanceláře, vysílání kabelové televize, služby dálkových konferencí, počítačová komunikace, posílání zpráv, poskytování internetových diskusních fór, pronájem přístrojů pro přenos zpráv, pronájem přístupového času ke globálnímu počítačovému síťi, pronájem zařízení pro přenos informací, přenášení pomocí satelitních družic, přenos zpráv a obrazových informací pomocí počítače, půjčování telekomunikačních zařízení, telekonference (služby dálkových konferencí), teleshoppingové služby (poskytování televizních kanálů pro teleshoppingové služby), televizní vysílání, telexové služby, výzvy (služby poskytované rádiem, telefonem nebo jinými elektronickými komunikačními prostředky), zaslání zpráv; (41) dabing, pronájem dekorací, služby v oblasti digitálního zpracování obrazu, elektronické publikování (DTP), služby v oblasti estrád, filmová studia, filmová tvorba, filmové projekce, pronájem filmových promítaček a jejich příslušenství, půjčování filmů, fotografování, informace o možnostech zábavy, informace o výchově a vzdělávání, poskytování služeb v oblasti karaoke (hudební doprovod písní dle výběru zpěváka), výchovně zábavné klubové služby, kluby zdraví (služby), knihovny (půjčování knih), vydávání knih, koncertní sítě, sály, organizování a vedení konference, organizování a vedení kongresu, korespondenční kurzy, provozování muzea, služby nahrávacího studia, nahrávání videopásek, obrazové zpravodajství, organizování kulturních nebo vzdělávacích výstav, organizování plesů, organizování vzdělávacích nebo zábavných soutěží, zábavné parky, plánování a organizování večírků, pořádání soutěží krásy, pronájem audio nahrávek, pronájem dekorací, pronájem kinematografických filmů, pronájem osvětlovacích zařízení pro divadla nebo televizní studia, provozování her on-line (z počítačové sítě), předprodeje vstupenek, výroba divadelních nebo jiných představení, půjčování filmů, psaní scénářů, reportérské služby,

školení, vyučování, výroba rozhlasových a televizních programů, televizní zábava, výuka, vzdělávací informace, organizování živých vystoupení.
(511) 9, 16, 35, 38, 41
(210) O-485637

(111) 321251
(220) 04.04.2011
(151) 19.10.2011
(540)

(111) 321175
(220) 18.05.2011
(151) 12.10.2011
(540)

ROMMAR

(730) ROMMAR s.r.o., Starokolínská 506, Praha 9, Újezd nad Lesy, 19016, CZ
(740) Mgr. Jitka Vejražková, patentový zástupce, Pod Harfou 938/58, Praha 9, Vysočany, 19000
(510) (7) ložiska (části strojů), ložiska axiální, kuličková, přesná ložiska s kosouhlým stykem, ložiska soudečková, válečková, jehlová, kuželíková, dvouřadá, samomazná, ložiska kluzná, hydrostatická ložiska, všechno výše uvedené včetně příslušenství, těsnění pro ložiska, ložiskové skříně, kuličky z oceli a mosazi, písní kroužky, podložky, těsnění, zajišťovací matice a přichytky, kuličková pouzdra, kuličkové a válečkové šrouby; (12) ložiska pro vozidla, ložiskové jednotky pro pozemní vozidla, ozubená kola a kloubová ložiska určená pro vozidla; (35) zprostředkování obchodu s výrobky tříd 2, 3, 4, 6, 7, 8, 9, 12, maloobchod a velkoobchod s výrobky tříd 2, 3, 4, 6, 7, 8, 9, 12, zprostředkovatelská činnost v oblasti obchodu a služeb k obchodním účelům, týkající se výrobků tříd 2, 3, 4, 6, 7, 8, 9, 12, odborné obchodní poradenství, obchodní nebo podnikatelské informace, e-shop v oblasti výrobků tříd 2, 3, 4, 6, 7, 8, 9, 12.
(511) 7, 12, 35
(210) O-485763

(111) 321250
(220) 04.04.2011
(151) 19.10.2011
(540)

1:A32

(730) A 32, spol. s r.o., V Štíhlách 12, Praha 4, 14200, CZ
(510) (16) architektonické makety, archy papíru, bloky (papírenské výrobky), brožury, časopisy (periodika), desky (papírnické výrobky), desky (psací) s klipcem na přidržování papíru, desky na dokumenty (šanon, pořadače), diagramy, dopisní papír, formuláře, fotografie, grafické produkce, grafické znaky (pro kopírování), grafiky, kancelářské potřeby, kromě nábytku, kartón (výrobky z -), kartón, katalogy, knihy, knížky brožované, kopírování (vzory na -), krabice lepenkové nebo papírové, krabice na poštu, lepicí pásky pro kancelářské účely a použití v domácnosti, malby (obrazy) zarámované či nezarámované, manuály, nálepky (lepicí pásky) pro kancelářské použití nebo pro domácnost, noviny, obálky (papírnické výrobky), obaly (papírnické výrobky), oběžníky, obrazy, obtisky, oznámení (rodinné události) (papírnické výrobky), papír (kornouty z -), papír, papír balící, papír kopírovací (pauzovací), papír pro kopírování, papírenské výrobky, papírové pásky, papírové podložky pod sklenice, plakáty, podložky (psací -), pohlednice, pořadače (kancelářské potřeby), poutače z papíru nebo z lepenky, prospekty, příručky, publikace, razítka, samolepky (papírnické výrobky), samolepky pro domácnost a pro kancelářské účely, sešity, skicáky, štíty vývěsní z papíru nebo z lepenky, tabule reklamní z papíru nebo lepenky, tiskoviny, výrobky papírenské, zápisníky (notesy); (37) dozor nad stavbami, informace (stavební), stavební dozor, stavebnictví, stavitelství; (42) architektonické poradenství, architektura, grafický design, interiérová výzdoba, inženýrské práce (expertizy), plánování městské výstavby, projekce (stavební), projektová činnost, studie technických projektů, projektování, umělecký design, výzdoba interiéru.
(511) 16, 37, 42
(210) O-484592



(730) A 32, spol. s r.o., V Štíhlách 12, Praha 4, 14200, CZ
(510) (16) architektonické makety, archy papíru, bloky (papírenské výrobky), brožury, časopisy (periodika), desky (papírnické výrobky), desky (psací) s klipcem na přidržování papíru, desky na dokumenty (šanon, pořadače), diagramy, dopisní papír, formuláře, fotografie, grafické produkce, grafické znaky (pro kopírování), grafiky, kancelářské potřeby, kromě nábytku, kartón (výrobky z -), kartón, katalogy, knihy, knížky brožované, kopírování (vzory na -), krabice lepenkové nebo papírové, krabice na poštu, lepicí pásky pro kancelářské účely a použití v domácnosti, malby (obrazy) zarámované či nezarámované, manuály, nálepky (lepicí pásky) pro kancelářské použití nebo pro domácnost, noviny, obálky (papírnické výrobky), obaly (papírnické výrobky), oběžníky, obrazy, obtisky, oznámení (rodinné události) (papírnické výrobky), papír (kornouty z -), papír, papír balící, papír kopírovací (pauzovací), papír pro kopírování, papírenské výrobky, papírové pásky, papírové podložky pod sklenice, plakáty, podložky (psací -), pohlednice, pořadače (kancelářské potřeby), poutače z papíru nebo z lepenky, prospekty, příručky, publikace, razítka, samolepky (papírnické výrobky), samolepky pro domácnost a pro kancelářské účely, sešity, skicáky, štíty vývěsní z papíru nebo z lepenky, tabule reklamní z papíru nebo lepenky, tiskoviny, výrobky papírenské, zápisníky (notesy); (37) dozor nad stavbami, informace (stavební), stavební dozor, stavebnictví, stavitelství; (42) architektonické poradenství, architektura, grafický design, interiérová výzdoba, inženýrské práce (expertizy), plánování městské výstavby, projekce (stavební), projektová činnost, studie technických projektů, projektování, umělecký design, výzdoba interiéru.
(511) 16, 37, 42
(210) O-484593

(111) 321587
(220) 04.05.2011
(151) 09.11.2011
(540)



(591) Barevná
(730) ELITRONIC s.r.o., U Šamotky 1642, Liberec - Vratislavice nad Nisou, 46311, CZ
(740) Ing. Dobroslav Musil, patentová kancelář, Ing. Dobroslav Musil, Zábrdovická 801/11, Brno, Zábrdovice, 61500
(510) (9) elektrosoučástky všeho druhu uvedené v této třídě, elektrické vodiče, transformátory pro různá použití, elektromotory, generátory, regulované stejnosměrné a střídavé pohony, elektrické zdroje pro elektrostatické odlučovače, zdroje pro elektrochemické procesy, budící soustavy pro elektromotory a generátory, výkonové transformátory a tlumivky, elektrické mobilní startovací zdroje, přístroje pro záznam, převod a reprodukci zvuku nebo obrazu, přístroje pro měření, vážení, kontrolu a signalizaci, přístroje telekomunikační techniky, přístroje pro zpracování informací, počítače, software, nosiče dat v elektronické podobě, mikroprocesory, elektronické systémy automatizovaného řízení, elektronické a elektrické systémy, elektroinstalační materiál, veškeré

přístroje a nástroje spadající do této třídy; (37) instalace a opravy elektrických a elektronických strojů a přístrojů, servis, údržba, opravy a montáž zařízení uvedených ve třídě 9; (42) tvorba software, poradenská činnost v oblasti elektrotechniky, software, elektronických a elektrických systémů.

(511) 9, 37, 42
(210) O-485438

(111) **322091**
(220) 05.04.2011
(151) 13.12.2011
(540)

profitan

(730) **Lásková Jana**, Patočkova 1636/63, Praha 6, Břevnov, 16900, CZ
(510) (3) opalovací a samoopalovací přípravky, krémy na kůži, hydratační krémy, mýdla, voňavky, éterické oleje, kosmetika, vlasové vody, výrobky pro péči o nehty, prostředky k čištění zubů; (7) kompresory, turbíny, spřevové aplikátory a zařízení pro aplikaci kosmetických přípravků; (35) pomoc při řízení obchodní a průmyslové činnosti, reklama, dovoz a vývoz výrobků uvedených výše ve třídách 3 a 7, obchodní zastoupení, velkoobchodní a maloobchodní prodej parfumerie a kosmetiky a přístrojů pro kosmetické a estetické zákroky a nástrojů pro lékařské účely v obchodech a prodej prostřednictvím světových počítačových sítí, pomoc při řízení obchodu v oblasti frančiz; (44) salóny krásy, zkrášlovací salóny, samoopalovací a kosmetické služby.

(511) 3, 7, 35, 44
(210) O-484639

(111) **322173**
(220) 04.04.2011
(151) 21.12.2011
(540)



(591) Barevná
(730) **Dimension, a.s.**, Pražákova 1008/69, Brno, Štýřice, 63900, CZ
(740) Patentový zástupce, Doc. Ing. Jindřich Špaček, CSc., Svatopluka Čecha 106A, Brno, 61200
(510) (9) nástroje a přístroje vědecké (s výjimkou přístrojů pro léčebné účely), námořní, geodetické, přístroje a nástroje pro vedení, rozvod, přeměnu, akumulaci, regulaci nebo řízení elektrického proudu, přístroje a nástroje optické, fotografické, filmové, přístroje a nástroje pro vážení, měření, signalizaci, kontrolu (inspekci), záchranu a vyučování, přístroje pro záznam, přenos nebo reprodukci zvuku či obrazu, magnetické nosiče zvukových záznamů, gramofonové desky, prodejní automaty a mechanismy pro mincovní automaty, registrační pokladny, počítací stroje (kalkulačky), zařízení pro zpracování dat a počítače, hardware a software a jeho provozování, platební karty bankovní, platební, kreditní, privátní magnetické karty nebo paměťové karty nebo karty s mikroprocesorem, telefonní karty, hasicí přístroje; (12) dopravní prostředky pozemní, letecké nebo vodní, automobily osobní, motocykly, autobusy, automobily nákladní, elektromobily, vozidla, speciální vozidla, míchačky automobilové (domíchávače), náhradní díly a komponenty zařazené do této třídy, jako alamy, airbagy, karoserie automobilů, části karosérií, autopotahy, sedadla pro vozidla, nosiče zavazadlové pro automobily, bezpečnostní pásy a sedačky, motory, podvozky vozidel, hnací mechanismy, ložiskové čepy, hřídele, nápravy pro vozidla, spojky pro pozemní vozidla, skříně, brzdová obložení a čelisti, tlumiče pérování, chladiče, hydraulické obvody, řetězy, blatníky, nárazníky, okna automobilů, stěrače, zpětná zrcátka, potahy na sedadla vozidel, zařízení pro signalizaci zpětné jízdy automobilů a zařízení pro vyklápění jako části nákladních vozidel, převodovky, zařízení pro automobilový protisrážení, čalounění, soukolí pro pozemní vozidla, tlumiče pružiny pro vozidla, ventily pro automobilové pneumatiky, volnoběžky pro pozemní vozidla, zabezpečovací zařízení proti odcizení vozidel, kola

vozidel, pneumatiky všeho druhu, duše, litá kola, disky, ráfky kol, tažná zařízení, volanty a ostatní díly a příslušenství patřící do třídy 12; (16) papír a lepenka (nezpracované, polotovary nebo pro papírenské výrobky či tisk), tiskoviny, knihařský materiál, fotografie, papírnické výrobky, lepidla ke kancelářským účelům nebo pro domácnost, materiály pro umělce, štetce, psací stroje a kancelářské potřeby (kromě nábytku), instruktážní a učební materiál, s výjimkou přístrojů, tiskařské typy, tiskařské štočky, plakáty, reklamní tabule z papíru nebo lepenky, alba, ročenky, atlasy, samolepky (kancelářské potřeby), sešity s obrázkovými seriály, lístky (tikety), bloky (papírnické výrobky), skicáky, brožury, sešity, kalendáře, zápisníky (notesy), mapy, hudební blahopřání, grafiky, balicí papír, vývěsní štíty z papíru nebo z lepenky, obálky (papírenské výrobky), trhací kalendáře, praporečky (papírové), listy papíru (papírenské výrobky), obrazy, noviny, popisní papír, pouzdra na šekové knížky, pohlednice, balicí sáčky (obálky, obaly) z papíru nebo z umělých hmot, záložky do knih, blahopřání; (35) reklama, pomoc při řízení obchodní činnosti, podnikové řízení, kancelářské funkce, šíření reklamních materiálů (letáků, prospektů, tiskovin, vzorků), zajišťování předplatného novin a časopisů (pro třetí strany), konzultace pro obchodní řízení a organizační poradenství, účetnictví, sestavení výkazů účtů, kopírování dokumentů, zprostředkovatelný práce, počítačová správa dokumentů, organizování komerčních nebo propagačních výstav, propagační a reklamní akce za účelem navázání bližšího vztahu se zákazníky přinášející finanční výhody, reklama on-line v počítačové síti, pronajímání reklamního času na všech komunikačních prostředcích, reklamní texty (vydávání, zveřejňování, oznámení, vyhlášení, publikování), pronájem reklamních ploch, šíření reklam, styk s veřejností (public relations), získávání obchodních zpráv a informací, reklamní agentury, odborné konzultace v obchodní činnosti, šíření vzorků (zboží) (distribuční služby), šíření reklamních inzerátů, aktualizování reklamních materiálů, oceňování obchodních podniků, marketingové studie, posuzování efektivnosti provozu a racionalizace práce, hromadění dat do hlavního souboru, obchodní nebo podnikatelské informace, ekonomické prognózy, reklamní zásilky, inzercie poštou, rozhlasová reklama, televizní reklama; (36) pojištění, financování, finanční služby, finanční poradenství, úvěrové služby, leasing, finanční leasing, operační (operativní) leasing, agentura (zprostředkovatelná) pro operativní leasing, pro pojištění a pro financování, úvěrové operace, služby kreditních a debetních karet, bezhotovostní platební styk a jeho provozování, platební styk prostřednictvím Internetu, vydávání cestovního šeků a akreditivů, konzultační služby v oblasti pojištění, informace o pojištění, financování nákupu na leasing, burzovní makléřství, tvorba kapitálu, investování kapitálu, ručení (garance), směnářská činnost, ověřování šeků, úschova v bezpečnostních schránkách, zúčtování vzájemných pohledávek a závazků (clearing), pojišťovací makléřství, zprostředkování nemovitostí, kanceláře pro inkasování pohledávek, vydávání úvěrových karet, tvorba úspor, finanční odhady (v oblasti pojištění, v bankovním sektoru, v nemovitostech), daňové odhady, oceňování nemovitostí, informace z finančního sektoru, tvorba kapitálu, kapitálové investice, elektronický převod finančních prostředků, majetková správa, poskytování zástavních půjček, likvidace podniků (služby finanční), finanční transakce, peněžní transakce, platby na splátky, finanční sponzorování, půjčky (finanční), finanční operace, zprostředkovatelská a poradenská činnost v těchto oblastech; (37) provozování a služby autoopraven a autoservisů, jako jsou údržba a opravy motorových vozidel, karosářské práce, oprava karosérií, autolakýrnícké práce, antikoroziní nátěry pro vozidla, čištění, leštění a mytí automobilů a jiných dopravních prostředků, obnova použitých nebo částečně zničených motorů a strojů, opravy, údržba a servis autodoplňků a autopříslušenství, pneuservis - odborné opravy a výměna pneumatik, kol, duší, vyvažování kol automobilů, odborné poradenství v oblasti údržby dopravních prostředků a pneumatik, montáž, demontáž, vulkanizace a protektorování pneumatik; (39) pronájem a půjčování dopravních prostředků, vozů a vozidel, správa vozového parku, organizování cest, analýza a optimalizace vozového parku, pronájem manipulačních zařízení k dopravním prostředkům, doprava a skladování, skladování kol a pneumatik, odtahová služba, zprostředkování dopravy a přepravy, motoristické a dopravní zprávy, motoristické informace, monitoring vozidel, odborné informace v oblasti dopravy, poskytování informací v oblasti dopravy prostřednictvím telefonu a jiných komunikačních prostředků, vyslání silniční odtahové služby a poskytnutí náhradního vozidla, specializovaná pomoc motoristům v nouzi, zejména asistenční služby v rámci této třídy; (41) výchovná a zábavní činnost, dopravní výchova, motoristické akce, uspokojování individuálních potřeb motoristů - kultura, sport, zábava, sdělování a zprostředkování informací v oblasti motorismu a motoristického a nemotorového sportu v rámci klubové a zájmové činnosti, zajištění jízdének pro pokračování do cíle cesty.

(511) 9, 12, 16, 35, 36, 37, 39, 41
(210) O-484589

(111) **322553**
(220) 26.04.2011
(151) 11.01.2012
(540)



(730) **Horské lázně Karlova Studánka, státní podnik**, Karlova Studánka čp. 6, 79324, CZ

(510) (32) nealkoholické nápoje, zejména limonády, šumivé a jiné nealkoholické nápoje a přípravky na jejich výrobu též s ovocnou šťávou, minerální vody a přípravky na její výrobu, přírodní nebo umělé, nealkoholické nápoje obsahující kyselinu uhličitou, ovocné a zeleninové šťávy a nápoje, též obohacené vitamíny, multivitamíny nebo minerály, sorbety, sirupy a jiné přípravky k přípravě nápojů, zejména na výrobu sodovky a stolové vody, dietní, iontové a energetické nápoje, pivo, lehká piva a ležáky, též v netekuté formě, nealkoholické aperitivy, nealkoholická vína a šumivá nealkoholická vína pro děti; (35) maloobchodní a velkoobchodní služby s výrobky uvedenými ve třídách 1 až 34, inzerce, předvádění zboží, obchodní nebo podnikatelské informace, pomoc, poradenství a poskytování konzultací v obchodní činnosti, vytváření obchodních sítí, zprostředkování interaktivního obchodu s výrobky, obsaženými ve třídách 1 až 34, a to pomocí globálních komunikačních sítí (Internet), administrativní práce spadající do této třídy, referenční servis, marketing, reklamní a propagační činnost, zprostředkování reklamní činnosti, zejména pomocí globálních komunikačních sítí, styky s veřejností, služby v oblasti získávání obchodních kontraktů partnerů, organizování komerčních a reklamních výstav, vytváření obchodních a obchodně-informačních sítí, zprostředkování obchodních záležitostí, shromažďování různého zboží pro třetí osoby (kromě jejich přepravy), v rozsahu zbožíových tříd 1 až 34, za účelem umožnění spotřebitelům, aby si tyto výrobky mohli pohodlně prohlížet a nakupovat, dovozní a vývozní agentura (obchodní vedení); (41) vydavatelská a nakladatelská činnost, vydávání knih, novin, časopisů, periodických publikací, fotografií, pohlednic, plakátů, vydávání textů, s výjimkou reklamních nebo náborových, výchova, vzdělávání, zábava, sportovní aktivity, organizování klubové činnosti, pořádání odborných kurzů, školení a jiných vzdělávacích akcí, včetně lektorské činnosti, organizování, vedení a řízení školení, pracovních setkání, seminářů, konferencí a kolokvií, organizování kulturních akcí v rámci této třídy, večírků, kulturních a vzdělávacích výstav (autogramiády, galerie, obrazárny), organizování vzdělávacích a zábavných soutěží, výchovně zábavné klubové služby, služby k zábavě a pobavení, spadající do třídy 41, služby pro oddech a rekreaci, kongresová turistika; (43) služby, zajišťující dočasné ubytování, stravování a pitný režim, zejména pro hotely a ubytovny, pronajímání jednacích místností, provoz hotelového ubytování, hotelové služby, bufety, bary a automaty pro rychlé občerstvení, penziony, poskytování stravovacích služeb zvířatům, poskytování gastronomických služeb, pořádání hostin, provoz restauračních zařízení a kaváren, zásobovací služby a rozvoz jídla, pronajímání společenských a jednacích místností a salónek, rezervace pobytů, půjčování restauračního zařízení; (44) lékařské služby, lékařské poradenství, péče o hygienu a krásu osob, zprostředkování ošetrovatelských a lékařských služeb, pronajímání služeb zdravotnických zařízení, terapeutické služby, fyzioterapie, rehabilitace, služby soukromých klinik, sanatorií a zotavoven, zdravotní péče, činnost zdravotnického střediska, veřejné lázně pro hygienické účely, stomatologie, provoz sauny, solária a pidaria, služby psychologa, pronajímání zdravotnických zařízení, provoz parní lázně, ošetrovatelské služby, balneoterapie, rašelinové zábaly, služby nemocnice, masáže klasické a reflexní, manikúra a pedikúra, lázeňské služby, aromaterapeutické služby, vodoléčba, provoz bazénu k vodoléčbě, též k masáži krční páteře, k masáži zad, páneve, trupu a končetin, whirlpool, masáž pod vodou jak proudem vody, tak i proudem vzduchu, masáže pomocí perličkových lehátek a lavic pod vodní hladinou, masáže pomocí dnových vířidel a dnových šampaňských

perliček, plavání v protiproudu, uhličitě koupele, perličkové koupele, vířivé koupele a hydromasáže, skotské stříky, parní koupele, šlapací koupele, sírné koupele, přírodní plynové uhličitě koupele (suché), relaxace v suchém i vlhkém teple, ochlazovací procesy v rámci této třídy, provoz solné jeskyně, užívání wellness techniky, vakuwell a vibrosauny, inhalační léčba, provozování rehabilitačních technik (individuální rehabilitace, skupinová cvičení, rehabilitace s prvky jógy, rehabilitace páteře, cvičení na míčích, výkony mobilizace a měkké techniky, provozování lymfodrenáže, provádění Brüggerovy fyzioterapie), činnost posilovny, elektroléčba (diatermie, čtyřkomorová galvanizace, diadynamické proudy, ultrazvuk, léčba pomocí přístroje VAS - 07, provozování bioptronové lampy, horského slunce, soluxu), parafinové zábaly, insulface oxidu uhličitěho (plynové injekce).

(511) 32, 35, 41, 43, 44
(210) O-485200

(111) **322916**
(220) 18.04.2011
(151) 01.02.2012
(540)



(730) **TENEEO 3000 s.r.o.**, Hlavní 986, Smržovka, 46851, CZ
(740) RETROPATENT s.r.o., Dobiášova 1246/29, Liberec, Liberec VI-Rochlice, 46006

(510) (1) chemické výrobky určené pro průmysl, vědy a fotografii, jakož i pro zemědělství, zahradnictví a lesnictví, umělé pryskyřice v surovém stavu, plastické hmoty v surovém stavu, hnojiva pro půdu, hasicí přístroje (složení), prostředky pro kalení a letování kovů, chemické výrobky určené ke konzervování potravin, tříslicí materiály, lepidla pro průmysl; (2) barvy, nátěry, laky, ochranné výrobky proti korozi a deteriorizaci dřeva, barviva, mořidla, přírodní pryskyřice v surovém stavu, kovy listkové a práškové pro malíře dekoratery a umělce; (3) přípravky pro bělení a jiné prostředky ku praní, přípravky pro čištění, leštění, odmašťování a broušení, mýdla, parfumerie, vonné oleje, kosmetika, vlasové vody (lotions), zubní pasty; (5) výrobky lékařnické, veterinářské a hygienické, byliny, bylinné čaje, masti pro farmaceutické účely, diabetické přípravky pro léčebné účely, potraviny pro batolata, náplasti, materiál pro obvazy, materiály pro plombování zubů a pro zubní otisky, dezinfekční přípravky, výrobky pro hubení škodlivých zvířat, fungicidy, herbicidy, léčivé bonbony bedmíkové, jitrocelové, proti kašli; (8) nářadí a přístroje s ručním pohonem, nože, vidličky a lžice, sečné zbraně, břitvy; (11) přístroje pro osvětlení, topení, výrobu páry, pro vaření, přístroje chladicí, pro sušení, ventilaci, distribuci, vody a zdravotní zařízení; (13) střelné zbraně, střelivo (munice) a střely, výbušniny, ohňostroje; (14) vzácné kovy a jejich slitiny a výrobky z těchto látek nebo postříbřeného, nebo pozlaceného kovu, nejsou-li uvedeny v jiných třídách, klenoty, bižuterie, drahokamy, hodinářské potřeby a chronometrické přístroje; (15) hudební nástroje; (17) kaučuk, gutaperča, guma, azbest, slída a výrobky z těchto materiálů, plastické hmoty a výrobky polozpracované, materiály k těsnění, ucpání koudelí a k izolaci, ohebné trubky nekovové; (18) kůže, imitace kůže, výrobky z těchto materiálů, kůže ze zvířat, kufry, deštníky, slunečníky a hole, biče a sedlářské výrobky; (19) stavební materiály nekovové, neohebné trubky nekovové pro stavebnictví, asfalt, směla, přenosné konstrukce nekovové, nekovové pomníky; (20) nábytek, zrcadla rámy, výrobky nejmenované v jiných třídách ze dřeva, korku, rákosu, vrbového proutí, z rohu, kosti, slonoviny, z kůže, želvoviny, jantaru, perleti, mořské pěny, náhražky všech těchto materiálů nebo náhražky z plastických hmot; (21) náčiní a nádoby pro domácnost a kuchyň, hřebeny a mycí houby, kartáče, materiály pro výrobu kartáčů, čisticí prostředky, drátěný na čištění, sklo surové nebo opracované, sklo, porcelán a majolika neobsažené v jiných třídách; (22) lana, provazy, sítky, stany, plachty, plachtoviny, pytle, plachta vozové, plachty maskovací, plachtovina nepromokavá, materiál na vycpávky, textilní materiály ze surových vláken; (23) vlákna pro textilní účely; (24) tkaniny a textilní výrobky, které nejsou uvedeny v jiných třídách, pokrývky ložní a ubrusy; (25) oděvy, obuv, kloboučnické zboží; (26) krajky a výšivky, stuhy a tkaničky, knoflíky,

- háčky a očka/poutka - galanterie, špendlíky a jehly, umělé květiny; (27) koberec, rohožky, rohože, linoleum a jiné obklady podlah, tapety na stěny nikoliv textilní; (28) hry, hračky, potřeby pro gymnastiku a sport spadající do této třídy, vánoční ozdoby, hrací karty; (29) maso, ryby, drůbež, měkkýši, koryšci, uzeniny, zvěřina, kaviár, saláty z masa, zvěřiny, ryb, drůbeže, masové výtažky, ovoce a zelenina, luštěniny, konzervované, sušené a zavařené, bramborové výrobky jako krokety, hranolky, čipsy, tyčinky, polotovary a hotové výrobky, zvláště polévky dušená jídla, smažená jídla, sušené potraviny, želé džemy, kompoty, vejce, mléko a mléčné výrobky, oleje a tuky jedlé; (30) káva, čaj, kakao, cukr, rýže, tapioka, kávové náhražky, med, sirup melasový, droždí pro kynutí, sůl, hořčice, ocet, omáčky (k dochucení), koření, led pro osvěžení, bonbony všeobecně například čokoládové, polévané, gumové, sladové, mentolové; (31) výrobky zemědělské, zahradnické, lesní a zrní neuvedené v jiných třídách, živá zvířata, čerstvé ovoce a zelenina, osivo, rostliny, krmivo pro zvířata, slad; (32) piva, minerální vody, šumivé nápoje a jiné nápoje nealkoholické, nápoje a šťávy ovocné, sirupy a jiné přípravy k zhotovení nápojů; (33) alkoholické nápoje (s výjimkou pív); (34) tabák, potřeby pro kuřáky spadající do této třídy, zápalky; (36) pojištění, finanční odhady, oceňování, oceňování nemovitostí, šperků, finanční, peněžní, nemovitostní služby, koupě na splátky, prodej na splátky, prodej na úvěr, obstaravatelsví v rámci třídy; (38) spoje (komunikace); (40) zpracování materiálů, broušení; (41) umělecká agentura v rámci třídy, výchova, školení (formace), zábava, sportovní a kulturní aktivity, výstavy - organizování kulturních výstav, digitální zpracování obrazu; (42) průmyslový design, obalový design, grafický design, vědecké a technologické služby a s nimi spojený výzkum a návrhy, průmyslové analýzy a výzkum, návrh a vývoj počítačového hardwaru a softwaru; (43) služby zajišťující stravování a nápoje, dočasné ubytování; (44) lékařské služby, farmaceutické poradenství, fyzioterapie, fyzikální terapie, veterinární služby, péče hygienu a krásu osob a zvířat, zemědělské, zahradnické a lesnické služby, lázeňské služby, masáže; (45) osobní a společenské služby poskytované třetími osobami k uspokojení potřeb jednotlivců, bezpečnostní služby na ochranu majetku a osob.
- (511) 1, 2, 3, 5, 8, 11, 13, 14, 15, 17, 18, 19, 20, 21, 22, 23, 24, 25, 26, 27, 28, 29, 30, 31, 32, 33, 34, 36, 38, 40, 41, 42, 43, 44, 45
- (210) O-485007

- (111) **323344**
(220) 12.07.2011
(151) 22.02.2012
(540)

VEČERNÍ
ZPRÁVY **24**

- (730) ČESKÁ TELEVIZE, Na hřebenech II 1132/4, Praha 4, Podolí, 14700, CZ
- (510) (9) antény, audiovizuální zařízení pro výuku, automaty hudební, hrací skříně uváděné do chodu vhozením mince, automaty prodejní, nástroje na určování azimutu, barometry, brýle, pouzdra na brýle, brýle sluneční, brýle proti slunci, brýlové řetízky, buzoly, směrové kompas, clony na oči, čističe nosičů zvukových záznamů, čočky kontaktní, čočky optické, čtecí zařízení v televizi, dalekohledy, diapositivy, promítací přístroje na diapositivy, diktafony, magnetické disky, kompaktní disky (audio-video), gramofonové desky, gramofonové jehly, disky optické, DVD přehrávače, elektronická pera (vizuální zobrazovací jednotky), elektronické oznamovací tabule, elektronické publikace (s možností stažení), epidiaskopy, filmové kamery, exponované filmy, stříhací zařízení na filmy, kreslené filmy, fotoaparáty, hologramy, jezdecké přilby, kalkulačky, kalkulačky kapesní, exponované kinofilmy, klávesnice počítačové, krokoměry, magnetická média, magnetické disky, magnetické nosiče dat, magnetické pásky, magnetofony, magnety, magnety dekorační, mincové mechanismy pro televizory, monitory, mikrofony, nosiče dat magnetické, nosiče dat optické, nosiče zvukových nahrávek, nosiče zvukových záznamů, ochranné brýle pro sport, ochranné helmy pro sport, obrazovky, optické disky kompaktní CD ROM, plátina promítací, plovací kruhy, plovací pásky, plovací vesty, počítače, programy pro počítačové hry, počítačové tiskárny, podložky pod myš, potápěčské masky, potápěčské oděvy, potápěčské rukavice, pravítka (měřicí přístroje), pravítka logaritmická, přehrávače kompaktních disků, přilby ochranné, přístroje pro reprodukci zvuku, rádia, signalizační píšťalky, sluchátka, snímače obrazu, skenery (zpracování dat), špunty do uší, tampóny do uší pro potápěče, televizní přístroje, trojúhelníky výstražné pro vozidla, videokamery, videokazety, videopásky, vyučovací stroje, zápisník elektronický, závaží, elektrické žehličky; (16) alba, atlasy, pouzdra s barvami (školní pomůcky), blahopřání, blahopřání hudební, bloky (papírnické výrobky), brožury, papírové bryndáčky, časopisy, časopisy – komiksy, čínská tuš, desky (papírnické výrobky), psací desky s klipsem na přidržování papíru, desky na dokumenty (šanon, pořadače), dopisní papír, držáky na psací potřeby, figurky (sošky) z papírové hmoty, fólie hliníková na balení potravin, fotografie, stojany na fotografie, zemské globusy, grafické reprodukcce, grafiky, gummy na mazání, hlína modelovací, houbičky navlhčovací (kancelářské potřeby), hroty psacích per, chrániče prstů (kancelářské potřeby), inkoust v tyčince, inkousty, kalamáře, kalendáře, kalendáře trhací, kalhotky plenkové z papíru nebo buničiny, kancelářské potřeby, kromě nábytku, kancelářské sponky, papírové kapesníky, výrobky z kartónu, spadající do této třídy, karty, katalogy, kelímky papírové na mléčné výrobky, krabice na klobouky z lepenky, knihy, záložky do knih, knížky brožované, knižní zarážky, vzory na kopírování, papírové komouty, krabice lepenkové nebo papírové, kružítko, křída na psaní, laminovačky (- na dokumenty) pro použití v kanceláři, výrobky z lepenky spadající do této třídy, malířská plátina, malířské stojany, malířské štetce, štetce, štetce na psaní, mapy, zeměpisné mapy, mašle papírové, materiály na pečetění, pomůcky na mazání, sáčky pro mikrovlnné trouby, misky na vodové barvy, materiály na modelování, nálepky (lepící pásky) pro kancelářské použití nebo pro domácnost, napínáčky, násadky na pera, noviny, nože na papír, obálky, obaly (papírnické výrobky), obaly na spisy, obtisky, ocelová pera, opěradla na ruce pro malíře, ořezávací strojky na tužky, ořezávacíka na tužky, oznámení rodinných událostí (papírnické výrobky), palety pro malíře, papír, dopisní papír, papír kopírovací (pauzovací), pergamenový papír, papír sací, svítilný papír, toaletní papír, papír voskovaný, papír Xuan, papírenské výrobky spadající do této třídy, papírová prostírání, papírové ubrusy, papírové podložky pod sklenice, podložky pod pivní sklenice, papírové ubrusky, pastelky, pouzdra na pasy, pečetě, penály, pera (kancelářské potřeby), pera plnicí, periodika, plakáty, plány, psací podložky, pomůcky učební, kromě přístrojů, pohlednice, poštovní známky, potřeby na psaní, poutače z papíru nebo lepenky, pouzdra na doklady, pouzdra na pera, pouzdra s psacími potřebami, papírové praporky, pravítka, prospekty, příručky, psací podložky, psací soupravy (sada psacích potřeb), publikace, papírové pytlíky jako obaly, razítka, razítka datovací, pouzdra na razítka, razítkovací podušky, ročenky, papírové ručníky, rýsovací nástroje, samolepky, samolepky pro domácnost a pro kancelářské potřeby, sešity, sešivačky, skicáky, stírátko na tabule, školní potřeby, tabule školní, těžítka, tikety, tiskopisy, tiskové typy, tiskoviny, tužky, tuhy do tužek, držátka na tužky, patentní tužky, uhly na kreslení, zápisníky, zpěvníky; (35) inzerce poštou, licence na výrobky a služby ostatních (komerční správa), nábor zaměstnanců, pomoc při řízení obchodní činnosti, obchodní nebo podnikatelské informace, obchodní nebo podnikatelský průzkum, organizování výstav (komerčních nebo reklamních), personální poradenství, pořádání veletrhů pro obchodní a reklamní účely, průzkum trhu, průzkum veřejného mínění, zajišťování předplatného telekomunikačních služeb pro ostatní, předvádění zboží, příprava inzertních sloupek, reklama (propagace), reklama on-line v počítačové síti, aktualizování reklamních materiálů, pronájem reklamních materiálů, zaslání reklamních materiálů zákazníkům, rozšiřování reklamních nebo inzertních materiálů, sekretářské služby, služby v oblasti grafické úpravy pro reklamní účely, styky s veřejností, vydávání reklamních nebo náborových propagačních a inzertních textů, televizní reklama, obchodní vedení uměleckých agentur, zajišťování novinového předplatného (pro předplatitele); (38) elektronická pošta, služby elektronických nástěnek (telekomunikační služby), informační kanceláře, vysílání kabelové televize, služby dálkových konferencí, počítačová komunikace, posílání zpráv, poskytování internetových diskusních fór, pronájem přístrojů pro přenos zpráv, pronájem přístupového času ke globálním počítačovým sítím, pronájem zařízení pro přenos informací, přenášení pomocí satelitních družic, přenos zpráv a obrazových informací pomocí počítače, půjčování telekomunikačních zařízení, telekonference (služby dálkových konferencí), teleshoppingové služby (poskytování televizních kanálů pro teleshoppingové služby), televizní vysílání, telexové služby, výzvy (služby poskytované rádiem, telefonem nebo jinými elektronickými komunikačními prostředky), zaslání zpráv; (41) dabing, pronájem dekorací, služby v oblasti digitálního zpracování obrazu, elektronické publikování (DTP), služby v oblasti estrád, filmová studia, filmová tvorba, filmové projekce, pronájem filmových promítaček a jejich příslušenství, půjčování filmů, fotografování, informace o možnostech zábavy, informace

o výchově a vzdělávání, poskytování služeb v oblasti karaoke (hudební doprovod písní dle výběru zpěváka), výchovně zábavné klubové služby, kluby zdraví (služby), knihovny (půjčování knih), vydávání knih, koncertní síně, sály, organizování a vedení konference, organizování a vedení kongresu, korespondenční kurzy, provozování muzea, služby nahrávacího studia, nahrávání videopásek, obrazové zpravodajství, organizování kulturních nebo vzdělávacích výstav, organizování plesů, organizování vzdělávacích nebo zábavných soutěží, zábavné parky, plánování a organizování večírků, pořádání soutěží krásy, pronájem audio nahrávek, pronájem dekorací, pronájem kinematografických filmů, pronájem osvětlovacích zařízení pro divadla nebo televizní studia, provozování her on-line (z počítačové sítě), předprodeje vstupenek, výroba divadelních nebo jiných představení, půjčování filmů, psaní scénářů, reportérské služby, školení, vyučování, výroba rozhlasových a televizních programů, televizní zábava, výuka, vzdělávací informace, organizování živých vystoupení.

(511) 9, 16, 35, 38, 41
(210) O-487137

(111) **324256**
(220) 17.06.2011
(151) 25.04.2012
(540)



(591) Barevná
(730) **Iveta Pleyerová - OPTIKA**, Velká Dominikánská 121/18, Litoměřice, 41201, CZ
(510) (35) propagační činnost, reklama, pomoc při řízení obchodní činnosti, obchodní administrativa, kancelářské práce, dodavatelské služby pro třetí osoby (nákup výrobků a služeb pro jiné podniky), pořádání veletrhů pro obchodní a reklamní účely.
(511) 35
(210) O-486592

(111) **324272**
(220) 30.06.2011
(151) 25.04.2012
(540)



(730) **Bison & Rose s.r.o.**, Bělohorská 33, Praha 6, 16900, CZ
(740) JUDr. Aleš Zábrš, advokát, Na Beránce 57/2, Praha 6, Dejvice, 16000
(510) (16) papírové nosiče informací všeho druhu, zejména tiskoviny, časopisy, noviny, periodika, knihy, knihařské výrobky, fotografie, reklamní tiskoviny a papír, plakáty, papírové billboardy a bigboardy, reklamní papírové předměty, papírenské zboží, papírové reklamní a prezentační materiály, kancelářské potřeby, propagační fotografie, fotografie; (35) inzertní, reklamní a propagační činnost, marketing, zprostředkovatelská a obstaravatelská činnost v oblasti obchodu s obchodními a podnikatelskými informacemi a poskytování pomoci při provozu obchodu, zejména podpora prodeje, přímé oslovení zákazníka, komunikace s potenciálními zákazníky, centra podpory prodeje, poskytování obchodních informací zákazníkům prostřednictvím telefonního centra, kontaktní marketing, telefonní průzkum trhu, poskytování obchodních informací na Internetu prostřednictvím webových stránek, kancelářské a administrativní práce, databázová činnost - vytváření obchodních databází a databázový marketing, porady obchodní, organizační a vedení obchodních záležitostí,

činnost informačního a komunikačního centra pro oblast obchodních informací, vytváření informačních materiálů a informačních vědomostních programů, vše pro oblast obchodních informací, reklamní inzerce, pronájem plakátovacích ploch, propagace, rozesílání vzorků, styky s veřejností - navazování, vyhledávání obchodních informací, rozdělení vzorků, distribuce reklamních tiskovin; (41) organizování a vedení konferencí, kongresů, seminářů, symposií, výstav ke kulturním a vzdělávacím účelům, organizování kulturních, vzdělávacích, sportovních a zábavných akcí, pořádání a řízení pracovních setkání (školení), organizace a plánování večírků, vyhlašování a organizování soutěží v oblasti sportu, kultury a podnikání, vydavatelská a nakladatelská činnost, vydávání knižních, paperbackových a časopiseckých publikací.

(511) 16, 35, 41
(210) O-486938

(111) **324273**
(220) 30.06.2011
(151) 25.04.2012
(540)



(730) **Bison & Rose s.r.o.**, Bělohorská 33, Praha 6, 16900, CZ
(740) JUDr. Aleš Zábrš, advokát, Na Beránce 57/2, Praha 6, Dejvice, 16000
(510) (16) papírové nosiče informací všeho druhu, zejména tiskoviny, časopisy, noviny, periodika, knihy, knihařské výrobky, fotografie, reklamní tiskoviny a papír, plakáty, papírové billboardy a bigboardy, reklamní papírové předměty, papírenské zboží, papírové reklamní a prezentační materiály, kancelářské potřeby, propagační fotografie, fotografie; (35) inzertní, reklamní a propagační činnost, marketing, zprostředkovatelská a obstaravatelská činnost v oblasti obchodu s obchodními a podnikatelskými informacemi a poskytování pomoci při provozu obchodu, zejména podpora prodeje, přímé oslovení zákazníka, komunikace s potenciálními zákazníky, centra podpory prodeje, poskytování obchodních informací zákazníkům prostřednictvím telefonního centra, kontaktní marketing, telefonní průzkum trhu, poskytování obchodních informací na Internetu prostřednictvím webových stránek, kancelářské a administrativní práce, databázová činnost - vytváření obchodních databází a databázový marketing, porady obchodní, organizační a vedení obchodních záležitostí, činnost informačního a komunikačního centra pro oblast obchodních informací, vytváření informačních materiálů a informačních vědomostních programů, vše pro oblast obchodních informací, reklamní inzerce, pronájem plakátovacích ploch, propagace, rozesílání vzorků, styky s veřejností - navazování, vyhledávání obchodních informací, rozdělení vzorků, distribuce reklamních tiskovin; (41) organizování a vedení konferencí, kongresů, seminářů, symposií, výstav ke kulturním a vzdělávacím účelům, organizování kulturních, vzdělávacích, sportovních a zábavných akcí, pořádání a řízení pracovních setkání (školení), organizace a plánování večírků, vyhlašování a organizování soutěží v oblasti sportu, kultury a podnikání, vydavatelská a nakladatelská činnost, vydávání knižních, paperbackových a časopiseckých publikací.

(511) 16, 35, 41
(210) O-486939

(111) **324275**
(220) 30.06.2011
(151) 25.04.2012
(540)



ÚČETNÍ ROKU

- (730) **Bison & Rose s.r.o.**, Bělohorská 33, Praha 6, 16900, CZ
(740) JUDr. Aleš Zábřeh, advokát, Na Beránce 57/2, Praha 6, Dejvice, 16000
(510) (16) papírové nosiče informací všeho druhu, zejména tiskoviny, časopisy, noviny, periodika, knihy, knihařské výrobky, fotografie, reklamní tiskoviny a papír, plakáty, papírové billboardy a bigboardy, reklamní papírové předměty, papírenské zboží, papírové reklamní a prezentační materiály, kancelářské potřeby, propagační fotografie, fotografie; (35) inzertní, reklamní a propagační činnost, marketing, zprostředkovatelská a obstaravatelská činnost v oblasti obchodu s obchodními a podnikatelskými informacemi a poskytování pomoci při provozu obchodu, zejména podpora prodeje, přímé oslovení zákazníka, komunikace s potenciálními zákazníky, centra podpory prodeje, poskytování obchodních informací zákazníkům prostřednictvím telefonního centra, kontaktní marketing, telefonní průzkum trhu, poskytování obchodních informací na Internetu prostřednictvím webových stránek, kancelářské a administrativní práce, databázová činnost - vytváření obchodních databází a databázový marketing, porady obchodní, organizační a vedení obchodních záležitostí, činnost informačního a komunikačního centra pro oblast obchodních informací, vytváření informačních materiálů a informačních věrnostních programů, vše pro oblast obchodních informací, reklamní inzerce, pronájem plakátovacích ploch, propagace, rozesílání vzorků, styky s veřejností - navazování, vyhledávání obchodních informací, rozdělení vzorků, distribuce reklamních tiskovin; (41) organizování a vedení konferencí, kongresů, seminářů, symposií, výstav ke kulturním a vzdělávacím účelům, organizování kulturních, vzdělávacích, sportovních a zábavných akcí, pořádání a řízení pracovních setkání (školení), organizace a plánování večírků, vyhledávání a organizování soutěží v oblasti sportu, kultury a podnikání, vydavatelská a nakladatelská činnost, vydávání knižních, paperbackových a časopiseckých publikací.
(511) 16, 35, 41
(210) O-486941

(111) **324319**
(220) 10.08.2011
(151) 25.04.2012
(540)

OPTIVE PLUS

- (730) **Allergan, Inc.**, 2525 Dupont Drive, Irvine, 92612, CA, US
(740) Čermák a spol., JUDr. Karel Čermák Ph.D., LL.M., Elišky Peškové 735/15, Praha 5, Smíchov, 15000
(510) (5) oční kapky.
(511) 5
(210) O-487847

(111) **324328**
(220) 16.08.2011
(151) 25.04.2012
(540)



- (730) **AGRO 2000 FUND s.r.o.**, M. Horákové 390, Třebíč, Týn, 67401, CZ
(740) Ing. Zdeněk Kučera, Dlouhá 207 (P.O.Box 92), Slušovice, 76315
(510) (1) agrochemikálie, s výjimkou fungicidů, herbicidů, insekticidů a přípravků na hubení parazitů, enologické baktericidní látky (chemické přípravky pro použití při výrobě a ošetřování vína), bramborová moučka pro průmyslové účely, dusíkaté vápno (hnojivo), výplně pro dutiny stromů (lesnictví), fermenty a mléčné kvasinky pro chemické účely, fosfáty (hnojiva), chemické přísady do fungicidů, guáno (hnojivo), přípravky pro hnojení, hnojiva, hnojiva pro zemědělství, humus, chemické přípravky zemědělské, s výjimkou fungicidů, herbicidů, insekticidů a přípravků na hubení parazitů, chemikálie pro lesnictví, s výjimkou fungicidů, herbicidů, insekticidů a přípravků pro hubení parazitů, karbonyl pro ochranu rostlin, přípravky proti klíčivosti zeleniny, kompost, lesní hrabanka, chemické látky pro kvašení vína, přípravky na ochranu květin, lepidlo pro ošetřování stromů, lepkavé přípravky štěpařské pro ošetřování stromů, přípravky z mikroorganismů jiné než pro lékařské a zvěrolékařské použití, chladicí kapaliny pro motory vozidel, vedlejší produkty při zpracování obilnin pro průmyslové účely, přípravky na ochranu květin, ochranné chemické přípravky k prevenci proti sněhové ohrožení, hormony pro urychlení dozrávání ovoce, chemické přípravky pro prevenci plísně, padlí, chemické látky na konzervování potravin, oleje pro konzervaci potravin, průmyslové chemikálie, přípravky obsahující prvky stopové pro rostliny, přípravky pro zlepšování půdy, půda, humus, rašelina (hnojivo), preventivní ochranné chemické přípravky pro révu vinnou, přípravky na regulaci růstu rostlin, saze pro průmyslové nebo zemědělské účely, mořidla na ochranu semena, sladová bílkovina, soli (hnojiva), soli (chemické přípravky), struska (hnojivo), bezzeminné rostlinné substráty, superfosfáty (hnojiva), štěpařské vosky (tmely), štěpařské vosky na stromy, vinný alkohol, chemické přípravky pro fermentaci vína, přípravky na čerění vína, vosk a tmel na štěpování a roubování stromů, zahradnické chemikálie, s výjimkou fungicidů, herbicidů, insekticidů a přípravků proti parazitům, zásady (chemické látky, hydroxidy, louhy), zemědělská hnojiva, zemina pro pěstování, zeminy vzácné, chemické přípravky pro zkvalitnění půdy; (4) oleje pro odstranění bednění (stavebnictví), dřevěné brikety, palivové brikety, brikety rašelinové (palivo), brikety uhelné, dřevěné brikety, dřevěné uhlí (palivo), dřevo palivové, elektrická energie, generátorový plyn, mazací oleje, mazací tuky, mazadla, mazut, minerální paliva, aditiva, s výjimkou chemikálií do motorových paliv, nafta motorová, nafta topná, olej jako palivo, olej motorový, olej řepkový pro průmyslové účely, olej slunečnicový pro průmyslové účely, přípravky z oleje sójového proti přilnavosti kuchyňského nádobí, oleje mazací, oleje průmyslové, olejový plyn, paliva, pohonné látky, palivové dřevo, palivový olej, plyn generátorový, plyn ztužený (palivo), plyny palivové, pohonné látky, tekavé pohonné směsi, nechemické přísady do motorových paliv, brikety z rašeliny jako palivo, rašelina (palivo), řepkový olej pro průmyslové účely, trýsky dřevěné pro zapalování, tuky průmyslové, uhlí dřevěné (palivo), vazelina pro průmyslové účely, ztužené plyny (palivo); (5) alkohol pro léčebné účely, bakteriální přípravky pro lékařské a zvěrolékařské účely, bakteriologické přípravky pro lékařské a zvěrolékařské účely, biocidy (pesticidy), bujóny (živné půdy) pro bakteriologické kultury, léčivé byliny, cement (tmel) na zvířecí kopyta, chemická činidla pro lékařské a zvěrolékařské účely, dezinfekční přípravky pro hygienické účely, přípravky na mytí dobytka, enzymatické přípravky pro zvěrolékařské účely, enzymy pro zvěrolékařské účely, herbicidy, hojivé (léčivé) houby (ne potraviny), chemická činidla pro lékařské a zvěrolékařské účely, chemické prostředky pro léčení révy vinné, chemické přípravky pro zvěrolékařské účely, insekticidy, semena pro umělou inseminaci, jedy, karbol (přípravek na hubení parazitů), knoty sírové pro dezinfekci, přísady do krmiva pro lékařské účely, kultury mikroorganismů pro lékařské a zvěrolékařské účely, léčiva pro zvěrolékařské účely, léky tekuté, lepicí přípravky na chytání much (mucholapky), lněná semena mletá pro farmaceutické účely, kultury

mikroorganismů pro lékařské a zvěrolékařské účely, mikroorganismy pro použití v lékařství a zvěrolékařství, přípravky pro hubení much, chemické přípravky proti mšicím, přípravky na hubení myši, přípravky pro mytí zvířat, chemické přípravky proti obilné sněti, vedlejší produkty zpracování obilnin pro lékařské účely, protiparazitické obojky pro zvířata, oleje proti ovádům, přípravky proti parazitům, pesticidy, pesticidy (přípravky pro hubení škůdců), chemické přípravky pro ošetřování plísní, jedy na potkany a krysy, protiparazitické přípravky, přípravky na hubení roztočů, přísady do krmiv pro lékařské účely, přípravky pro sterilizaci půdy, jedlá rostlinná vlákna, ne pro výživu, sladové mléčné nápoje pro lékařské účely, přípravky na hubení slimáků, spermie pro umělou inseminaci, sterilizační přípravky, přípravky pro hubení škůdců, tuk mléčný, tuky pro zvěrolékařské účely, uspávací přípravky, vitamínové přípravky, vymývací přípravky, lotiony pro psy, zvěrolékařské přípravky; (7) brány zemědělské, buldozéry, centrifugy, čerpadla (části strojů, motorů a hnacích strojů), čisticí filtry ochlazovacího vzduchu (pro motory), čističky obilí, dojíací stroje, strukové gummy (odsávačky) pro dojíací stroje, dopravníky (stroje), dopravníky pásové, drtiče (stroje), filtry (části strojů nebo motorů), fukary (obilní odstředivky), fukary na obilí, hrabací stroje (hrabačky), hrábě pro hrabací stroje, jeřáby, mechanizované krmiče pro dobytek, kultivátory (stroje), líhne umělé pro kuřata, lisovací stroje, lisovací stroje na odpad, stroje na lisování, vakuování a dopravu obilí, lisy na vinné hrozny, lisy na krmivo, lisy na víno, loupací stroje, loupací stroje na kukuřici a zmo, stroje na loupání obilí, manipulační zařízení pro nakládání a vykládání, mechanické ruční nástroje a nářadí, mechanizované krmiče pro dobytek, michací zařízení, mízdřicí stroje, mlátičky, mlecí stroje, mlékárenské stroje, mlýny (stroje), motorové kultivátory, dmychadla nebo fukary na lisování, odsávání a dopravu obilí, stroje na loupání obilí, obilní mlýny, obilní mlýny (stroje), obilní žací stroje, obračeče sena (stroje), čisticí zařízení pro odprašnění, odstropkačky (stroje), odstředivky na smetanu nebo mléko, pásové dopravníky, pily (stroje), plecí stroje, plečky (stroje), pluchy, radlice pro pluchy, pluchy na odstraňování drnů, práškovací stroje, radlice, rozprašovače (stroje), rypadla, řezací stroje, řezačky na slámu, nože pro řezačky slámy, řezné nože pro řezačky, samovazače obilní, secí stroje, sekačky na trávu (stroje), vázací stroje na seno, síta (stroje nebo části strojů), spojovací části (části strojů), strouhací stroje na zeleninu, sušící stroje, škrabací stroje na zeleninu, třídící a loupací stroje, třídící stroje, třídící obilí, vzduchové kompresory (zařízení garáží), zásobníky s mechanickým výsypem, zavlažovací stroje pro zemědělské účely, zdvihací zařízení (stroje), zemědělské dopravníky, zemědělské nářadí velké (s výjimkou ručního), zemědělské stroje, žací a vázací stroje, žací mlátičky, žací stroje; (12) pneumatiky, přívěsy (tažná zařízení pro vozidla), přívěsy za vozidla, traktory, podvozky vozidel; (19) beton, stavební prvky z betonu, desky z cementu, cement, cihly, dlažba nekovová, dlaždice (nekovové), nekovové trubky pro drenáže, stavební dřevo, užitkové dřevo, nekovové výplně pro dveře, nekovové zárubně pro dveře, kámen, střešní krokve, krytiny střešní (nekovové), latě, lepenka pro stavební účely, stavební malta, nosníky (nekovové), okna nekovová, omítky, nekovové stavební panely, pisek, kromě písku slévárenského, prkna (stavební dřevo), nekovové rámy okenní, roury kameninové, řezivo, stavební sklo, stáje, dřevo pro stavby, nekovové hmoty pro stavby, kámen pro stavby, nekovové panely pro stavby, papír pro stavby, plst pro stavby, sklo pro stavby, stavební hmoty (nekovové), stropy (nekovové), nekovové krytiny na střechy, nekovové tašky na střechy, šterky, trámy (nekovové), trubky kameninové, trubky vodovodní (nekovové), tvárnice, vápno, vrata nekovová, nekovové výtuzte (pro stavebnictví), nekovové zárubně dveří, nekovové zastřešení obsahující solární články, žáruvzdorné nekovové stavební materiály, nekovové žlaby odpadní; (22) provazy, lana, struny, šňůry, příze nekovová na použití v zemědělství, pytle na přepravu a uskladnění volně loženého (sypaného) zboží, rouno ovčí, surový len, vlákna nekovová na použití v zemědělství, vozové plachty; (29) bílkoviny jako potrava, drůbež (neživá), hrách konzervovaný, hranolky (bramborové), jedlé oleje, jedlé tuky, klobásy, salámy, párky, konzervy masové, konzervy zeleninové, kukuřičný olej, máslo, maso, maso konzervované, mléčné nápoje (s vysokým obsahem mléka), mléčné výrobky, mléko, olej řepkový jedlý, ryby, s výjimkou živých, jedlý slunečnicový olej, smetana, syrovátka, sýry, tvaroh, vejce, vepřové maso, vepřové sádlo, zvěřina; (30) loupání ječmene, mletý ječmen, mouka z ječmene, koření, mletá kukuřice, pražená kukuřice, kukuřičná mouka, kukuřičný šrot, loupání oves, med, potravinářská mouka, výrobky z mouky, mletý oves, ovesná mouka, ovesné vločky, potraviny z mouky, výrazková pšeničná mouka, semolina (pšeničná hrubá mouka), slad pro lidskou spotřebu, sladový výtažek jako potrava, sójová mouka, tapioková mouka jako potrava, kukuřičné vločky, výrobky z obilnin; (31) bílkoviny (proteiny) pro zvířata, bobule (čerstvé ovoce), brambory čerstvé, bylinky čerstvé polévkové jako koření, cibule čerstvá (zelenina), čerstvé ovoce, čočka (čerstvá), potrava pro dobytek, droždí pro dobytek, drůbež (živá zvířata), drůbež na chov, dřevo surové, fazole čerstvé,

hospodářská zvířata, přípravky na výkrm hospodářského zvířectva, houby čerstvé, hrách čerstvý, hrozny čerstvé, chmel, chmelové šišky, chovatelské a pěstitelské produkty, chovná drůbež, ječmen, keře, křoví, kmeny stromů, krmiva suchá pro zvířata, přísady do krmiva ne pro lékařské účely, vápno do krmiva pro zvířata, krmivo suché, krmivo, píce, krmné směsi na výkrm hospodářských zvířat, kukuřice, kulatina dřevěná neodkorněná, kultura houbová na výsev (podhoubí), kůra surová, kvasnice pro dobytek, lihovarnický odpad pro živočišnou spotřebu, mláto, moučka arašidová pro zvířata, moučka lháň (suché krmivo), moučka pro zvířata, moučka rybí pro zvířecí spotřebu, moučka rýžová jako krmivo, mulč slaměný (materiál na přikrytí povrchu půdy), přípravky pro nosnice, drůbež, obilná zrna v nezpracovaném stavu, obilninové zbytkové produkty pro živočišnou spotřebu, okurky, olejnatá pokrutina, ořechy, otruby, otruby jako krmná směs pro živočišnou spotřebu, oves setý, ovoce čerstvé, pokrutina kukuřičná pro dobytek, pokrutina olejnatá, pokrutina řepková pro dobytek, pokrutiny arašidové pro zvířata, potrava pro domácí zvířata, potrava pro hovězí dobytek, potrava pro zvířata, proteiny pro živočišnou spotřebu, přípravky posilující pro zvířata, přísady do krmiv, ne pro lékařské účely, pšenice, rostlinná semena, rostliny, ryby živé, řepa jedlá, řezivo neочиštěné od kůry, sadba, sazenice, semena rostlin, seno, sezam, slad na výrobu piva a lihovin, sláma jako krmivo, sláma jako podestýlka, stelivo (výrobky pro zvířata), stromečky vánoční, stromy (jako rostliny), kmeny stromů, suché krmivo, surová kůra, šrot pro zvířata, trávníky přírodní, třtina cukrová, vedlejší produkty při zpracování obilnin pro živočišnou spotřebu, přípravky pro výkrm zvířat, vykrmovací přípravky pro zvířata, zelenina čerstvá, zrna obilná v nezpracovaném stavu, zrní (obilniny), zrní (semena), zrní pro živočišnou spotřebu, krmivo pro zvířata, zvířata hospodářská, zvířata živá, žito; (32) výtažky z chmele na výrobu piva; (35) dodavatelské služby pro třetí osoby (nákup výrobků a služeb pro jiné podniky), maloobchodní a velkoobchodní nákup a prodej výrobků zařazených ve třídách 1, 4, 5, 7, 12, 19, 22, 29, 30, 31, 32, pomoc při řízení obchodní činnosti, poradenství při vedení podniků; (36) burzovní makléřství, pronájem bytů, pronájem farem, důchodové fondy, finanční řízení, kapitálové investice, investování kapitálu, koupě na splátky (financování), leasing, inkasování nájemného, nákup na splátky, zprostředkování nemovitostí, obchodování s nemovitostmi, pronájem a správa nemovitostí, pronajímání kanceláří (nemovitosti), financování půjček, správa majetku a nemovitostí; (37) opravy automobilů, pronajímání bagrů a rypadel, instalace dveří a oken, izolování staveb, údržba a opravy motorových vozidel, pokrývačské služby (práce), pronájem stavebních strojů a zařízení, servisní stanice vozidel (doplňování paliva a údržba), stavby a opravy skladů, izolace staveb, stavebnictví, stavitelství, montáže, údržba a opravy stroje, údržba vozidel, zednické služby; (40) mletí, mlynářství, porážka zvířat, zmrazování potravin, rafinace, čištění, řezání pilou, výroba energie; (44) letecké a povrchové rozmetávání hnojiv a jiných chemikálií pro zemědělství, chov zvířat, léčení stromů, ničení plevelů, ničení škůdců v zemědělství, pronájem zemědělských nástrojů a zařízení, rostlinné školky, léčení stromů, údržba trávníků, veterinární pomoc, zahradnické služby, zahradnictví, půjčování zemědělských nástrojů a zařízení.

(511) 1, 4, 5, 7, 12, 19, 22, 29, 30, 31, 32, 35, 36, 37, 40, 44
(210) O-487976

(111) **324386**
(220) 12.10.2011
(151) 25.04.2012
(540)

KLUCI V AKCI

(730) ČESKÁ TELEVIZE, Na hřebenech II 1132/4, Praha 4, Podolí, 14700, CZ
(510) (21) bytová akvária, bandasky, boxy chladičů přenosné, s výjimkou elektrických, cestovní lahve, cukřenky, čajové servisy, čajová vajíčka (sítka), lisy na česnek (kuchyňské potřeby), dětské vaničky přenosné, smetáček a lopatka na droby, držáky ubrousků, džbány, ešusy, kuchyňské formy, formy na koláče, formy na led, hluboké mísy, hrnce kuchyňské, hřebeny, chladič nádob, prkénka na krájení chleba, schránky na chléb,

kalíšky na vajíčka, kamenina, karafy, kartáče na obuv, kartáčky zubní, kartáčky zubní elektrické, kávové servisy, kuličky na prádlo, konvice, konvice na čaj, souprava kořenek, kotlíky, krabičky na čaj, krabičky na mýdlo, kroužky na ubrousky, květináče, skleněné kuličky, lopatky na dorty, majolika, misky na mýdlo, misky salátové, misky polévkové, náční kuchyňské neelektrické, náční pro použití v domácnosti, nádoby na smet, neceséry, nit' zubní, nočníky, obouvací lžice, otvíráky na lahve, podložky pod horké nádoby, pouzdra na hřebeny, prachovky, slánky, soupravy kuchyňského nádobí, stojánky na olej a ocet, papírové tácky, talíře, talíře na jedno použití, termosky na nápoje, termosky na jídlo, tyčinky namíchaní koktailů, vázy; (25) bačkory, barety, body (spodní prádlo), kování na boty, boty šněrovací, bryndáčky (ne z papíru), bundy sportovní, bundy sportovní s kapucí (s kožešinou nebo plyšovou vložkou), cylindry, čapky přiléhavé, čelenky, čepice, sprchovací čepice, čepice koupací, čepice se štítkem, dřeváky, fotbalová obuv, holínky vysoké, holínky polovysoké, chrániče uší (proti chladu, jako pokrývka hlavy), kabátky krátké, svrchní kabáty, kalhoty, kapesníčky do vrchní kapsy saka, klobouky, kombinézy, kombinézy pracovní, konfekce, kostýmy (maškariní-), kostýmy, obleky, košile, koupací pláště, kravaty, kšilty (sluneční-), kůže (oděvy z napodobenin kůže), oděvy z kůže, legíny, límce, snímatelné límce, límečky, lyžařská obuv, manžety, noční kabátky, oblečení, protiskluzové pomůcky pro obuv, obuv, obuv koupací, obuv plátěná, obuv plážová, obuv sportovní, oděvy nepromokavé, oděvy papírové, oděvy plážové, oděvy pro cyklisty, oděvy pro motoristy, opasky, opasky na peníze, pánské plavky, dámské plavky, pantofle, papírové klobouky, pláštěnky, ponožky, potítka, přehozy přes ramena, pulovry, punčochy, pytle na oděvy, pyžama, rukavice, rukavice (dámské dlouhé -), rukavice bez prstů, rukavice palcové, rukávničky, rybářské vesty, saka, spodní prádlo, sukně, svetry, šály, šály na krk, šněrovací boty, trička, vaky na oděvy, vesty, vybavička novorozeně, zimníky, župany; (30) bombóny, cukroví, cukrovinky k ozdobení vánočních stromků, čaj, ledový čaj, nápoje na bázi čaje, čatní (indické směsi), čokoláda, čokoládové nápoje, čokoládové nápoje s mlékem, droždí, dorty, jedlé ozdoby na dorty, fondány (cukrovinky), žvýkáci guma (ne pro lékařské účely), hořčice, housky, hřebíček (koření), chalva, chléb, chuťové přísady, jamí závitky, jemné pečivo, jogurtová zmrzlina, kakao, kakaové nápoje, kakaové nápoje s mlékem, kandys jako potrava, kapary, karamely (bombóny), kari (koření), kaše ovesná (mléčná), káva, káva (nepražená), kávové náhražky, kávové nápoje, kávové nápoje s mlékem, kečup, keksy, koláče s náplní, koláčky rýžové, koření, koření z chaluh, mořských řas, kreky, kroupy pro lidskou potřebu, krupice, kuchyňská sůl, mletá kukuřice, pražená kukuřice, kukuřičná mouka, kukuřičné vločky, kurkuma jako potrava, kvasnice (do těsta), kvasnice, droždí v tabletách k nelékařským účelům, led (přírodní nebo umělý), lékořice, listové těsto, lupínky, obilné (vločky), majonéza, makarony, maltosa (sladový cukr), mandlové cukrovinky, mandlové těsto, marcipán, marinády (chuťové přísady), máslové, tukové těsto, látky na zjemnění masa pro domácnost, masové paštiky zapečené v těstě, masové pirožky, masové šťávy (omáčka), med, medovníky, perníky, melasa, melasový sirup, mentolové cukroví, potravinářská mouka, výrobky z mouky, muesli, muškátové ořechy, nekynutý chléb, nové koření, nudle, ocet, omáčka sojová ostrá, oplatky, palačinky, paprika (koření), pastilky (cukrovinky), pepř, pizzy, popcorn (vločky obilní), potraviny na bázi ovsu, prášek do pečiva, pšeničná mouka (výrazková), pudinky, quiche (slaný koláč), rajčatová omáčka, ravioli, rohlíky, rýže, ságo, zálivky na saláty, sendviče, skořice (koření), sladidla (přírodní), sladké pečivo, sójová mouka, strouhanka, suchary, sušenky, sušenky (máslové), suši, šafrán (koření), šerbet (zmrzlinový nápoj), šlehačka, špagety, těsta, těsto na koláče, těstoviny, tortily, vanilka (příchuť), vermicelli (vlasové nudle, svitky), zázvor, zmrzlina, zmrzlinové poháry, ovocné želé (cukrovinky), žemle (sladké).

(511) 21, 25, 30
(210) O-489389

(111) **324432**
(220) 04.11.2011
(151) 25.04.2012
(540)

RIBESSA

(730) **Villa Vino Rača, a.s.**, Pri Vinohradoch 2, Bratislava, SK
(740) BRICHTA & PARTNERS s.r.o., Grösslingová 6-8, Bratislava, 81109
(510) (16) balicí papír, blahopřání, brožované knihy, brožury, brožurky, bublinové obaly z plastických materiálů (na balení), časopisy, reklamní tiskoviny, propagační a informační materiály v papírové formě, etikety s výjimkou textilních, fotografie, grafická zobrazení, grafiky, kalendáře všech druhů, kartón, lepenka, papírové kávové filtry, knihy, lepenkové nebo papírové krabice, lepenkové nebo papírové obaly na dárkové balení

lahví, fotografie, obaly a tašky z papíru a z plastů neuvedené v jiných třídách, lepicí pásy na kancelářské účely a použití v domácnosti, lepoprela, mapy, obálky (z papíru), obaly (z papíru), obrazy, papírnické výrobky, periodické a neperiodické publikace, plakáty, předměty z kartónu, prospekty, poutače z papíru a/nebo lepenky, reklamní tabule z papíru, kartónu a/nebo lepenky, grafické reprodukcce, tištěné reklamní materiály, umělohmotné fólie na balení, pytle z papíru a/nebo plastických materiálů, sáčky z papíru a/nebo plastických materiálů, propagační předměty z papíru a/nebo z plastických hmot v rámci této třídy, zejména kalendáře, letáky, návody na použití, plakáty, tužky, pera, kancelářské svorky; (32) nealkoholické nápoje, šumivé nealkoholické nápoje; (33) alkoholické nápoje, vína všech druhů, syčené a nesycené míchané alkoholické nápoje připravené z vína, hroznový mošt alkoholický; (35) poradenství v obchodní činnosti, reklamní služby, administrativní zpracování obchodních objednávek, grafická úprava tiskovin na reklamní účely, prezentace výrobků v komunikačních médiích pro maloobchod, obchodní a/nebo podnikatelské informace, obchodní a/nebo podnikatelský průzkum, organizování komerčních výstav a/nebo veletrhů, organizování výstav pro obchodní a/nebo reklamní účely, předvádění výrobků, odborné obchodní poradenství, předvádění pro reklamní účely a podporu prodeje, průzkum trhu, průzkum veřejného mínění, public relations, reklama, on-line reklama na počítačové komunikační síti, reklamní, inzertní a propagační činnost prostřednictvím jakéhokoliv média, prostřednictvím telefonní, datové a/nebo informační sítě, rozšiřování reklamních materiálů zákazníkům (letáky, prospekty, tiskoviny, vzorky), uveřejňování reklamních textů, rozšiřování vzorků výrobků, vydávání aktualizací reklamních materiálů, maloobchodní služby s vínem a zprostředkování nákupu a prodeje výrobků (vína), organizování reklamních her na propagaci prodeje, nabídka, zprostředkování a výběr výrobků prostřednictvím katalogu, propagace, marketing, maloobchodní služby s nealkoholickými nápoji, s vínem a s ostatními alkoholickými nápoji.

(511) 16, 32, 33, 35
(210) O-490036

(111) **325218**
(220) 16.11.2011
(151) 30.05.2012
(540)



(730) **Active Radio a.s.**, Wenzigova 1872/4, Praha 2, Nové Město, 12000, CZ
(740) Advokátní kancelář Břeský, Hejplík, Vosátka, JUDr. Ladislav Břeský, advokát, Botičská 1936/4, Praha 2, 12800
(510) (9) nahrané a nenahrané nosiče zvuku a obrazu, zejména audiokazety, videokazety, kompaktní disky, magnetofonové pásy, gramofonové desky, audiovizuální díla na nosičích, hudební díla na nosičích; (16) tiskoviny, časopisy, publikace, zejména katalogy, prospekty, fotografie, pohlednice, tiskárenské výrobky, kancelářské potřeby spadající do této třídy, papírenské zboží; (35) reklamní a propagační činnost prostřednictvím jakéhokoli média, prostřednictvím telefonní sítě, datové sítě nebo informační sítě, distribuce zboží k reklamním účelům, inzertní činnost, zprostředkovatelská činnost v oblasti obchodu s uvedenými výrobky ve třídách 9 a 16, zprostředkování mediálního průmyslu - zprostředkování reklamy, inzerce, propagace; (38) provozování televizního a rozhlasového vysílání, včetně televizního a rozhlasového vysílání šířeného po Internetu, poradenská činnost v oblasti sdělovacích prostředků, šíření a výměna informací prostřednictvím počítačových a telekomunikačních sítí, včetně Internetu; (41) tvorba televizních a rozhlasových programů, organizace, příprava a pořádání hudebních vystoupení, koncertů a zábavných pořadů, vydavatelská a nakladatelská činnost.

(511) 9, 16, 35, 38, 41
(210) O-490401

(111) **325219**
(220) 16.11.2011
(151) 30.05.2012
(540)



- (730) **Active Radio a.s.**, Wenzigova 1872/4, Praha 2, Nové Město, 12000, CZ
(740) Advokátní kancelář Břeský, Heiplík, Vosátka, JUDr. Ladislav Břeský, advokát, Botičská 1936/4, Praha 2, 12800
(510) (9) nahrané a nenahrané nosiče zvuku a obrazu, zejména audiokazety, videokazety, kompaktní disky, magnetofonové pásky, gramofonové desky, audiovizuální díla na nosičích, hudební díla na nosičích; (16) tiskoviny, časopisy, publikace, zejména katalogy, prospekty, fotografie, pohlednice, tiskárenské výrobky, kancelářské potřeby spadající do této třídy, papírenské zboží; (35) reklamní a propagační činnost prostřednictvím jakéhokoli média, prostřednictvím telefonní sítě, datové sítě nebo informační sítě, distribuce zboží k reklamním účelům, inzertní činnost, zprostředkovatelská činnost v oblasti obchodu s uvedenými výrobky ve třídách 9 a 16, zprostředkování mediálního průmyslu - zprostředkování reklamy, inzerce, propagace; (38) provozování televizního a rozhlasového vysílání, včetně televizního a rozhlasového vysílání šířeného po Internetu, poradenská činnost v oblasti sdělovacích prostředků, šíření a výměna informací prostřednictvím počítačových a telekomunikačních sítí, včetně Internetu; (41) tvorba televizních a rozhlasových programů, organizace, příprava a pořádání hudebních vystoupení, koncertů a zábavných pořadů, vydavatelská a nakladatelská činnost.
(511) 9, 16, 35, 38, 41
(210) O-490402

(111) **325323**
(220) 18.04.2011
(151) 06.06.2012
(540)

moodoo

- (730) **Pírková Jaroslava**, Minická 186, Kralupy nad Vltavou, 27801, CZ
(510) (3) kosmetické výrobky pro osobní použití náležející do této třídy; (16) kancelářské potřeby, bloky, brožury, balicí papíry, časopisy, papírové výrobky náležející do této třídy; (30) káva, čaj, cukrovinky, koření náležející do této třídy; (35) marketingové aktivity, administrativní činnosti, průzkum trhu, poradenství v rámci této třídy; (41) vzdělávání, kulturní akce, filmová tvorba a projekce, semináře v rámci této třídy; (42) průmyslový design, návrhářství, umělecký design, výzdoba interiérů, návrhy designů v rámci této třídy; (43) bary, hotely, kavárny, penziony, provozování ubytovacích zařízení v rámci této třídy; (44) aranžování květin, kadeřnické salóny, manikúra, masáže, salóny krásy.
(511) 3, 16, 30, 35, 41, 42, 43, 44
(210) O-484997

(111) **325577**
(220) 01.11.2011
(151) 13.06.2012
(540)



- (730) **ČESKÁ TELEVIZE**, Na hřebenech II 1132/4, Praha 4, Podolí, 14700, CZ
(510) (9) antény, audiovizuální zařízení pro výuku, automaty hudební, hrací skříně uváděné do chodu vhozením mince, automaty prodejní, nástroje na určování azimutu, barometry, brýle, pouzdra na brýle, brýle sluneční, brýle proti slunci, brýlové řetízky, buzoly, směrové kompas, clony na oči, čističe nosičů zvukových záznamů, čočky kontaktní, čočky optické, čtecí zařízení v televizi, dalekohledy, diapositivy, promítací přístroje na diapositivy, diktafony, magnetické disky, kompaktní disky (audio-video), gramofonové desky, gramofonové jehly, disky optické, DVD přehrávače, elektronická pera (vizuální zobrazovací jednotky), elektronické oznamovací tabule, elektronické publikace (s možností stažení), epidiascopy, filmové kamery, exponované filmy, stříhací zařízení na filmy, kreslené filmy, fotoaparáty, hologramy, jezdecké přílby, kalkulačky, kalkulačky kapesní, exponované kinofilmy, klávesnice počítačové, krokoměry, magnetická média, magnetické disky, magnetické nosiče dat, magnetické pásky, magnetofony, magnety, magnety dekorativní, mincové mechanismy pro televizory, monitory, mikrofony, nosiče dat magnetické, nosiče dat optické, nosiče zvukových nahrávek, nosiče zvukových záznamů, ochranné brýle pro sport, ochranné helmy pro sport, obrazovky, optické disky kompaktní CD ROM, plátna promítací, plovací kruhy, plovací pásy, plovací vesty, počítače, programy pro počítačové hry, počítačové tiskárny, podložky pod myš, potápěčské masky, potápěčské oděvy, potápěčské rukavice, pravítka (měřicí přístroje), pravítka logaritmická, přehrávače kompaktních disků, přílby ochranné, přístroje pro reprodukci zvuku, rádia, signalizační píšťalky, sluchátka, snímače obrazu, skenery (zpracování dat), špunty do uší, tampóny do uší pro potápěče, televizní přístroje, trojúhelníky výstražné pro vozidla, videokamery, videokazety, videopásky, vyučovací stroje, zápisník elektronický, závaží, elektrické žehličky; (16) alba, atlasy, pouzdra s barvami (školní pomůcky), blahopřání, blahopřání hudební, bloky (papírnické výrobky), brožury, papírové bryndáčky, časopisy, časopisy - komiksy, čínská tuš, desky (papírnické výrobky), psací desky s klipsem na přidržování papíru, desky na dokumenty (šanon, pořadače), dopisní papír, držáky na psací potřeby, figurky (sošky) z papírové hmoty, fólie hliníková na balení potravin, fotografie, stojany na fotografie, zemské globusy, grafické reprodukce, grafiky, guma na mazání, hlína modelovací, houbičky navlhčovací (kancelářské potřeby), hroty psacích per, chrániče prstů (kancelářské potřeby), inkoust v tyčince, inkousty, kalamáře, kalendáře, kalendáře trhací, kalhotky plenkové z papíru nebo buničiny, kancelářské potřeby, kromě nábytku, kancelářské sponky, papírové kapesníky, výrobky z kartónu, spadající do této třídy, karty, katalogy, kelímky papírové na mléčné výrobky, krabice na klobouky z lepenky, knihy, záložky do knih, knížky brožované, knižní zarážky, vzory na kopírování, papírové kornouty, krabice lepenkové nebo papírové, kruzítka, křída na psaní, laminovačky na dokumenty pro použití v kanceláři, výrobky z lepenky spadající do této třídy, malířská plátna, malířské stojany, malířské štětce, štětce, štětce na psaní, mapy, zeměpisné mapy, mašle papírové, materiály na pečetení, pomůcky na mazání, sáčky pro mikrovlnné trouby, misky na vodové barvy, materiály na modelování, nálepky (lepící pásky) pro kancelářské použití nebo pro domácnost, napínáčky, násadky na pera, noviny, nože na papír, obálky, obaly (papírnické výrobky), obaly na spisy, obtisky, ocelová pera, opěradla na ruce pro malíře, ořezávací strojky na tužky, ořezávací na tužky, oznámení rodinných událostí (papírnické výrobky), palety pro malíře, papír, dopisní papír, papír kopírovací (pauzovací), pergamenový papír, papír sací, svítilny, toaletní papír, papír voskovaný, papír Xuan, papírenské výrobky spadající do této třídy, papírová prostírání, papírové ubrusy, papírové podložky pod sklenice, podložky pod pивní sklenice, papírové ubrusy, pastelky, pouzdra na pasy, pečete, penály, pera (kancelářské potřeby), pera plnicí, periodika, plakáty, plány, psací podložky, pomůcky učební (kromě přístrojů), pohlednice, poštovní

známky, potřeby na psaní, poutače z papíru nebo lepenky, pouzdra na doklady, pouzdra na pera, pouzdra s psacími potřebami, papírové praporečky, pravítka, prospekty, příručky, psací podložky, psací soupravy (sada psacích potřeb), publikace, papírové pytlíky jako obaly, razítka, razítka datovací, pouzdra na razítka, razítkovací podušky, ročenky, papírové ručníky, rýsovací nástroje, samolepky, samolepky pro domácnost a pro kancelářské potřeby, sešity, sešivačky, skicáky, stírátka na tabule, školní potřeby, tabule školní, těžítka, tikety, tiskopisy, tiskové typy, tiskoviny, tužky, tuhy do tužek, držátka na tužky, patentní tužky, uhly na kreslení, zápisníky, zpěvníky; (35) inzerce poštou, licence na výrobky a služby ostatních (komerční správa), nábor zaměstnanců, pomoc při řízení obchodní činnosti, obchodní nebo podnikatelské informace, obchodní nebo podnikatelský průzkum, organizování výstav (komerčních nebo reklamních), personální poradenství, pořádání veletrhů pro obchodní a reklamní účely, průzkum trhu, průzkum veřejného mínění, zajišťování předplatného telekomunikačních služeb pro ostatní, předvádění zboží, příprava inzertních sloupků, reklama (propagace), reklama on-line v počítačové síti, aktualizování reklamních materiálů, pronájem reklamních materiálů, zaslání reklamních materiálů zákazníkům, rozšiřování reklamních nebo inzertních materiálů, sekretářské služby, služby v oblasti grafické úpravy pro reklamní účely, styky s veřejností, vydávání reklamních nebo náborových propagačních a inzertních textů, televizní reklama, obchodní vedení uměleckých agentur, zajišťování novinového předplatného (pro předplatitele); (38) elektronická pošta, služby elektronických nástěnek (telekomunikační služby), informační kanceláře, vysílání kabelové televize, služby dálkových konferencí, počítačová komunikace, posílání zpráv, poskytování internetových diskusních fór, pronájem přístrojů pro přenos zpráv, pronájem přístupového času ke globálním počítačovým sítím, pronájem zařízení pro přenos informací, přenášení pomocí satelitních družic, přenos zpráv a obrazových informací pomocí počítače, půjčování telekomunikačních zařízení, telekonference (služby dálkových konferencí), teleshoppingové služby (poskytování televizních kanálů pro teleshoppingové služby), televizní vysílání, telexové služby, výzvy (služby poskytované rádiem, telefonem nebo jinými elektronickými komunikačními prostředky), zaslání zpráv; (41) dabing, pronájem dekorací, služby v oblasti digitálního zpracování obrazu, elektronické publikování (DTP), služby v oblasti estrád, filmová studia, filmová tvorba, filmové projekce, pronájem filmových promítaček a jejich příslušenství, půjčování filmů, fotografování, informace o možnostech zábavy, informace o výchově a vzdělávání, poskytování služeb v oblasti karaoke (hudební doprovod písní dle výběru zpěváka), výchovné zábavné klubové služby, kluby zdraví (služby), knihovny (půjčování knih), vydávání knih, koncertní sítě, sály, organizování a vedení konference, organizování a vedení kongresu, korespondenční kurzy, provozování muzea, služby nahrávacího studia, nahrávání videopásek, obrazové zpravodajství, organizování kulturních nebo vzdělávacích výstav, organizování plesů, organizování vzdělávacích nebo zábavných soutěží, zábavné parky, plánování a organizování večírků, pořádání soutěží krásy, pronájem audio nahrávek, pronájem dekorací, pronájem kinematografických filmů, pronájem osvětlovacích zařízení pro divadla nebo televizní studia, provozování her on-line (z počítačové sítě), předprodej vstupenek, výroba divadelních nebo jiných představení, půjčování filmů, psaní scénářů, reportérské služby, školení, vyučování, výroba rozhlasových a televizních programů, televizní zábava, výuka, vzdělávací informace, organizování živých vystoupení.

(511) 9, 16, 35, 38, 41

(210) O-489907

(111) 325578

(220) 01.11.2011

(151) 13.06.2012

(540)



(730) ČESKÁ TELEVIZE, Na hřebenech II 1132/4, Praha 4, Podolí, 14700, CZ

(510) (9) antény, audiovizuální zařízení pro výuku, automaty hudební, hrací skříně uváděné do chodu vhozením mince, automaty prodejní, nástroje na určování azimutu, barometry, brýle, pouzdra na brýle, brýle sluneční, brýle proti slunci, brýlové řetízky, buzoly, směrové kompas, clony na oči, čističe nosičů zvukových záznamů, čočky kontaktní, čočky optické, čtecí zařízení v televizi, dalekohledy, diapozitivy, promítací přístroje na diapozitivy, diktafony, magnetické disky, kompaktní disky (audio-video), gramofonové desky, gramofonové jehly, disky optické, DVD přehrávače, elektronická pera (vizuální zobrazovací jednotky), elektronické oznamovací tabule, elektronické publikace (s možností stažení), epidiascopy, filmové kamery, exponované filmy, stříhací zařízení na filmy, kreslené filmy, fotoaparáty, hologramy, jezdecké přílby, kalkulačky, kalkulačky kapesní, exponované kinofilm, klávesnice počítačové, krokoměry, magnetická média, magnetické disky, magnetické nosiče dat, magnetické pásky, magnetofony, magnety, magnety dekorativní, mincové mechanismy pro televizory, monitory, mikrofony, nosiče dat magnetické, nosiče dat optické, nosiče zvukových nahrávek, nosiče zvukových záznamů, ochranné brýle pro sport, ochranné helmy pro sport, obrazovky, optické disky kompaktní CD ROM, plátna promítací, plovací kruhy, plovací pásy, plovací vesty, počítače, programy pro počítačové hry, počítačové tiskárny, podložky pod myš, potápěčské masky, potápěčské oděvy, potápěčské rukavice, pravítka (měřicí přístroje), pravítka logaritmická, přehrávače kompaktních disků, přílby ochranné, přístroje pro reprodukci zvuku, rádia, signalizační pišťalky, sluchátka, snímáče obrazu, skenery (zpracování dat), špunty do uší, tampóny do uší pro potápěče, televizní přístroje, trojúhelníky výstražné pro vozidla, videokamery, videokazety, videopásky, vyučovací stroje, zápisník elektronický, závaží, elektrické žehličky; (16) alba, atlasy, pouzdra s barvami (školní pomůcky), blahopřání, blahopřání hudební, bloky (papírové výrobky), brožury, papírové bryndáčky, časopisy, časopisy - komiksy, čínská tuš, desky (papírové výrobky), psací desky s klipsem na přidržování papíru, desky na dokumenty (šanon, pořadače), dopisní papír, držáky na psací potřeby, figurky (sošky) z papírové hmoty, fólie hliníková na balení potravin, fotografie, stojany na fotografie, zemské globusy, grafické reprodukcce, grafiky, gumy na mazání, hlína modelovací, houbičky navlhčovací (kancelářské potřeby), hroty psacích per, chrániče prstů (kancelářské potřeby), inkoust v tyčince, inkousty, kalamáře, kalendáře, kalendáře trhací, kalhotky plenkové z papíru nebo buničiny, kancelářské potřeby, kromě nábytku, kancelářské sponky, papírové kapesníky, výrobky z kartónu, spadající do této třídy, karty, katalogy, kelímky papírové na mléčné výrobky, krabice na klobouky z lepenky, knihy, záložky do knih, knížky brožované, knižní zarážky, vzory na kopírování, papírové komouty, krabice lepenkové nebo papírové, kruzítka, křída na psaní, laminovačky na dokumenty pro použití v kanceláři, výrobky z lepenky spadající do této třídy, malířská plátna, malířské stojany, malířské štětce, štětce, štětce na psaní, mapy, zeměpisné mapy, mašle papírové, materiály na pečetení, pomůcky na mazání, sáčky pro mikrovlnné trouby, misky na vodové barvy, materiály na modelování, nálepky (lepící pásky) pro kancelářské použití nebo pro domácnost, napínáčky, násadky na pera, noviny, nože na papír, obálky, obaly (papírové výrobky), obaly na spisy, obtisky, ocelová pera, opěradla na ruce pro malíře, ořezávací strojky na tužky, ořezávacíka na tužky, oznámení rodinných událostí (papírové výrobky), palety pro malíře, papír, dopisní papír, papír kopírovací (pauzovací), pergamenový papír, papír sací, svítící papír, toaletní papír, papír voskovaný, papír Xuan, papírenské výrobky spadající do této třídy, papírová prostírání, papírové ubrusy, papírové podložky pod sklenice, podložky pod pivní sklenice, papírové ubrusy, pastelky, pouzdra na pasy, pečete, penály, pera (kancelářské potřeby), pera plnicí, periodika, plakáty, plány, psací podložky, pomůcky učební (kromě přístrojů), pohlednice, poštovní

známky, potřeby na psaní, poutače z papíru nebo lepenky, pouzdra na doklady, pouzdra na pera, pouzdra s psacími potřebami, papírové praporečky, pravítka, prospekty, příručky, psací podložky, psací soupravy (sada psacích potřeb), publikace, papírové pytlíky jako obaly, razítka, razítka datovací, pouzdra na razítka, razítkovací podušky, ročenky, papírové ručníky, rýsovací nástroje, samolepky, samolepky pro domácnost a pro kancelářské potřeby, sešity, sešivačky, skicáky, stírátka na tabule, školní potřeby, tabule školní, těžítka, tikety, tiskopisy, tiskové typy, tiskoviny, tužky, tuhy do tužek, držátka na tužky, patentní tužky, uhly na kreslení, zápisníky, zpěvníky; (35) inzerce poštou, licence na výrobky a služby ostatních (komerční správa), nábor zaměstnanců, pomoc při řízení obchodní činnosti, obchodní nebo podnikatelské informace, obchodní nebo podnikatelský průzkum, organizování výstav (komerčních nebo reklamních), personální poradenství, pořádání veletrhů pro obchodní a reklamní účely, průzkum trhu, průzkum veřejného mínění, zajišťování předplatného telekomunikačních služeb pro ostatní, předvádění zboží, příprava inzertních sloupků, reklama (propagace), reklama on-line v počítačové síti, aktualizování reklamních materiálů, pronájem reklamních materiálů, zaslání reklamních materiálů zákazníkům, rozšiřování reklamních nebo inzertních materiálů, sekretářské služby, služby v oblasti grafické úpravy pro reklamní účely, styky s veřejností, vydávání reklamních nebo náborových propagačních a inzertních textů, televizní reklama, obchodní vedení uměleckých agentur, zajišťování novinového předplatného (pro předplatitele); (38) elektronická pošta, služby elektronických nástěnek (telekomunikační služby), informační kanceláře, vysílání kabelové televize, služby dálkových konferencí, počítačová komunikace, posílání zpráv, poskytování internetových diskusních fór, pronájem přístrojů pro přenos zpráv, pronájem přístupového času ke globálním počítačovým sítím, pronájem zařízení pro přenos informací, přenášení pomocí satelitních družic, přenos zpráv a obrazových informací pomocí počítače, půjčování telekomunikačních zařízení, telekonference (služby dálkových konferencí), teleshoppingové služby (poskytování televizních kanálů pro teleshoppingové služby), televizní vysílání, telexové služby, výzvy (služby poskytované rádiem, telefonem nebo jinými elektronickými komunikačními prostředky), zaslání zpráv; (41) dabing, pronájem dekorací, služby v oblasti digitálního zpracování obrazu, elektronické publikování (DTP), služby v oblasti estrád, filmová studia, filmová tvorba, filmové projekce, pronájem filmových promítaček a jejich příslušenství, půjčování filmů, fotografování, informace o možnostech zábavy, informace o výchově a vzdělávání, poskytování služeb v oblasti karaoke (hudební doprovod písní dle výběru zpěváka), výchovně zábavné klubové služby, kluby zdraví (služby), knihovny (půjčování knih), vydávání knih, koncertní sítě, sály, organizování a vedení konference, organizování a vedení kongresu, korespondenční kurzy, provozování muzea, služby nahrávacího studia, nahrávání videopásek, obrazové zpravodajství, organizování kulturních nebo vzdělávacích výstav, organizování plesů, organizování vzdělávacích nebo zábavných soutěží, zábavné parky, plánování a organizování večírků, pořádání soutěží krásy, pronájem audio nahrávek, pronájem dekorací, pronájem kinematografických filmů, pronájem osvětlovacích zařízení pro divadla nebo televizní studia, provozování her on-line (z počítačové sítě), předprodej vstupenek, výroba divadelních nebo jiných představení, půjčování filmů, psaní scénářů, reportérské služby, školení, vyučování, výroba rozhlasových a televizních programů, televizní zábava, výuka, vzdělávací informace, organizování živých vystoupení.

(511) 9, 16, 35, 38, 41

(210) O-489909

(111) 325579

(220) 01.11.2011

(151) 13.06.2012

(540)



(730) ČESKÁ TELEVIZE, Na hřebenech II 1132/4, Praha 4, Podolí, 14700, CZ

(510) (9) antény, audiovizuální zařízení pro výuku, automaty hudební, hrací skříně uváděné do chodu vhozením mince, automaty prodejní, nástroje na určování azimutu, barometry, brýle, pouzdra na brýle, brýle sluneční, brýle proti slunci, brýlové řetízky, buzoly, směrové kompas, clony na oči, čističe nosičů zvukových záznamů, čočky kontaktní, čočky optické, čtecí zařízení v televizi, dalekohledy, diapozitivy, promítací přístroje na diapozitivy, diktafony, magnetické disky, kompaktní disky (audio-video), gramofonové desky, gramofonové jehly, disky optické, DVD přehrávače, elektronická pera (vizuální zobrazovací jednotky), elektronické oznamovací tabule, elektronické publikace (s možností stažení), epidiascopy, filmové kamery, exponované filmy, stříhací zařízení na filmy, kreslené filmy, fotoaparáty, hologramy, jezdecké přilby, kalkulačky, kalkulačky kapesní, exponované kinofilmy, klávesnice počítačové, krokoměry, magnetická média, magnetické disky, magnetické nosiče dat, magnetické pásky, magnetofony, magnety, magnety dekorativní, mincové mechanismy pro televizory, monitory, mikrofony, nosiče dat magnetické, nosiče dat optické, nosiče zvukových nahrávek, nosiče zvukových záznamů, ochranné brýle pro sport, ochranné helmy pro sport, obrazovky, optické disky kompaktní CD ROM, plátna ochranná, plovací kruhy, plovací pásy, plovací vesty, počítače, programy pro počítačové hry, počítačové tiskárny, podložky pod myš, potápěčské masky, potápěčské oděvy, potápěčské rukavice, pravítka (měřicí přístroje), pravítko logaritmické, přehrávače kompaktních disků, přilby ochranné, přístroje pro reprodukci zvuku, rádia, signalizační píšťalky, sluchátka, snímače obrazu, skenery (zpracování dat), špunty do uší, tampóny do uší pro potápěče, televizní přístroje, trojúhelníky výstražné pro vozidla, videokamery, videokazety, videopásky, vyučovací stroje, zápisník elektronický, závaží, elektrické žehličky; (16) alba, atlasy, pouzdra s barvami (školní pomůcky), blahopřání, blahopřání hudební, bloky (papírníkové výrobky), brožury, papírové bryndáčky, časopisy, časopisy - komiksy, čínská tuš, desky (papírníkové výrobky), psací desky s klipsem na přidržování papíru, desky na dokumenty (šanon, pořadače), dopisní papír, držáky na psací potřeby, figurky (sošky) z papírové hmoty, fólie hliníková na balení potravin, fotografie, stojany na fotografie, zemské globusy, grafické reprodukcce, grafiky, gumy na mazání, hlína modelovací, houbičky navlhčovací (kancelářské potřeby), hroty psacích per, chrániče prstů (kancelářské potřeby), inkoust v tyčince, inkousty, kalamáře, kalendáře, kalendáře trhací, kalhotky plenkové z papíru nebo buničiny, kancelářské potřeby, kromě nábytku, kancelářské sponky, papírové kapesníky, výrobky z kartónu, spadající do této třídy, karty, katalogy, kelímky papírové na mléčné výrobky, krabice na klobouky z lepenky, knihy, záložky do knih, knížky brožované, knižní zarážky, vzory na kopírování, papírové kornouty, krabice lepenkové nebo papírové, kroužítka, křída na psaní, laminovačky na dokumenty pro použití v kanceláři, výrobky z lepenky spadající do této třídy, malířská plátna, malířské stojany, malířské štětce, štětce, štětce na psaní, mapy, zeměpisné mapy, mašle papírové, materiály na pečetení, pomůcky na mazání, sáčky pro mikrovlnné trouby, misky na vodové barvy, materiály na modelování, nálepky (lepící pásky) pro kancelářské použití nebo pro domácnost, napínáčky, násadky na pera, noviny, nože na papír, obálky, obaly (papírníkové výrobky), obaly na spisy, obtisky, ocelová pera, opěradla na ruce pro malíře, ořezávací strojky na tužky, ořezávacíka na tužky, oznámení rodinných událostí (papírníkové výrobky), palety pro malíře, papír, dopisní papír, papír kopírovací (pauzovací), pergamenový papír, papír sací, svítící papír, toaletní papír, papír voskovaný, papír Xuan, papírenské výrobky spadající do této třídy, papírová prostírání, papírové ubrusy, papírové podložky pod sklenice, podložky pod pivní sklenice, papírové ubrusky, pastelky, pouzdra na pasy, pečete, penály, pera (kancelářské potřeby), pera plnicí, periodika, plakáty, plány, psací podložky, pomůcky učební (kromě přístrojů), pohlednice, poštovní známky, potřeby na psaní, poutače z papíru nebo lepenky, pouzdra na

doklady, pouzdra na pera, pouzdra s psacími potřebami, papírové praporky, pravítka, prospekty, příručky, psací podložky, psací soupravy (sada psacích potřeb), publikace, papírové pytlíky jako obaly, razítka, razítka datovací, pouzdra na razítka, razítkovací podušky, ročenky, papírové ručníky, rýsovací nástroje, samolepky, samolepky pro domácnost a pro kancelářské potřeby, sešity, sešivačky, skicáky, stírátko na tabule, školní potřeby, tabule školní, těžítka, tikety, tiskopisy, tiskové typy, tiskoviny, tužky, tuhy do tužek, držátka na tužky, patentní tužky, uhly na kreslení, zápisníky, zpěvníky; (35) inzerce poštou, licence na výrobky a služby ostatních (komerční správa), nábor zaměstnanců, pomoc při řízení obchodní činnosti, obchodní nebo podnikatelské informace, obchodní nebo podnikatelský průzkum, organizování výstav (komerčních nebo reklamních), personální poradenství, pořádání veletrhů pro obchodní a reklamní účely, průzkum trhu, průzkum veřejného mínění, zajišťování předplatného telekomunikačních služeb pro ostatní, předvádění zboží, příprava inzertních sloupků, reklama (propagace), reklama on-line v počítačové síti, aktualizování reklamních materiálů, pronájem reklamních materiálů, zaslání reklamních materiálů zákazníkům, rozšiřování reklamních nebo inzertních materiálů, sekretářské služby, služby v oblasti grafické úpravy pro reklamní účely, styky s veřejností, vydávání reklamních nebo náborových propagačních a inzertních textů, televizní reklama, obchodní vedení uměleckých agentur, zajišťování novinového předplatného (pro předplatitele); (38) elektronická pošta, služby elektronických nástěnek (telekomunikační služby), informační kanceláře, vysílání kabelové televize, služby dálkových konferencí, počítačová komunikace, posílání zpráv, poskytování internetových diskusních fór, pronájem přístrojů pro přenos zpráv, pronájem přístupového času ke globálním počítačovým sítím, pronájem zařízení pro přenos informací, přenášení pomocí satelitních družic, přenos zpráv a obrazových informací pomocí počítače, půjčování telekomunikačních zařízení, telekonference (služby dálkových konferencí), teleshoppingové služby (poskytování televizních kanálů pro teleshoppingové služby), televizní vysílání, telexové služby, výzvy (služby poskytované rádiem, telefonem nebo jinými elektronickými komunikačními prostředky), zaslání zpráv; (41) dabing, pronájem dekorací, služby v oblasti digitálního zpracování obrazu, elektronické publikování (DTP), služby v oblasti estrád, filmová studia, filmová tvorba, filmové projekce, pronájem filmových promítaček a jejich příslušenství, půjčování filmů, fotografování, informace o možnostech zábavy, informace o výchově a vzdělávání, poskytování služeb v oblasti karaoke (hudební doprovod písní dle výběru zpěváka), výchovně zábavné klubové služby, kluby zdraví (služby), knihovny (půjčování knih), vydávání knih, koncertní síně, sály, organizování a vedení konference, organizování a vedení kongresu, korespondenční kurzy, provozování muzea, služby nahrávacího studia, nahrávání videopásek, obrazové zpravodajství, organizování kulturních nebo vzdělávacích výstav, organizování plesů, organizování vzdělávacích nebo zábavných soutěží, zábavné parky, plánování a organizování večírků, pořádání soutěží krásy, pronájem audio nahrávek, pronájem dekorací, pronájem kinematografických filmů, pronájem osvětlovacích zařízení pro divadla nebo televizní studia, provozování her on-line (z počítačové sítě), předprodeje vstupenek, výroba divadelních nebo jiných představení, půjčování filmů, psaní scénářů, reportérské služby, školení, vyučování, výroba rozhlasových a televizních programů, televizní zábava, výuka, vzdělávací informace, organizování živých vystoupení.

(511) 9, 16, 35, 38, 41
(210) O-489910

(111) **325870**
(220) 01.11.2011
(151) 27.06.2012
(540)



MÍSTO PRO ŽIVOT

(591) Barevná
(730) **Bison & Rose s.r.o.**, Bělohorská 33, Praha 6, 16900, CZ
(740) JUDr. Aleš Zábrš, advokát, Na Beránce 57/2, Praha 6, Dejvice, 16000
(510) (16) reklamní, inzertní, propagační, uživatelské a instruktážní materiály i tiskoviny, databázové produkty v papírové formě, plakáty, tiskoviny všeho druhu a ostatní polygrafické výrobky zařazené v této třídě, výrobky z papíru, papírnické zboží, obálky, dopisní papíry, kalendáře, fotografie, přehledy sportovních zařízení v papírové formě; (35) inzertní, reklamní a propagační činnost, poskytování pomoci při provozu obchodu, marketing, kancelářské a administrativní práce, poradenství týkající se organizace a podnikání, distribuce prospektů, podnikatelské informace, computerizovaná pomoc při podnikání (počítačem podporované podnikání), předplatné tiskovin pro třetí osoby, plánování propagačních a obchodních akcí, potvrzování a ověřování obchodních transakcí, obchodní výstavy, komerční využívání Internetu, zpracování dat a informací, poskytování obchodních informací přes Internet, zpracování přehledů sportovních zařízení; (41) kulturní, vzdělávací, výchovná, zábavní a sportovní činnost, zprostředkovatelská a obstaravatelská činnost v oblasti vzdělávání, výchovy, sportu, zábavy a kultury, vyhlášení a organizování soutěží v oblasti sportu, kultury a podnikání, vydavatelská a nakladatelská činnost, vydávání knižních, brožovaných a časopiseckých publikací.
(511) 16, 35, 41
(210) O-489917

(111) **326264**
(220) 24.06.2011
(151) 18.07.2012
(540)

Lístek zdraví

(730) **OXALIS, spol. s r.o.**, K Teplínám 663, Slušovice, 76315, CZ
(740) Ing. Yveta Winklerová, Ryšánkova 1276/3, Brno, Černá Pole, 61300
(510) (5) diabetické a medicínální čaje všeho druhu, sypané, sáčkové, granulované a tekuté, včetně jejich směsí, bylinné a ovocné čaje, sušené byliny, výtažky a aroma z bylin, vše výše uvedené k léčebným účelům; (29) konzervované, sušené i vařené ovoce, zavařeniny, marmelády, ovocné džemy, konzervované, sušené i vařené rostliny a lesní plody všeho druhu spadající do této třídy; (30) káva a čaje všeho druhu, včetně čajů rostlinných a ovocných a jejich směsí, a to sypané, sáčkové, granulované a tekuté, čajové nápoje, bylinné a rostlinné potravinářské výtažky a aroma, vyjma éterických olejů; (39) skladování, balení, expedice a doprava kávy a čajů, sušeného ovoce, rostlin, bylin, včetně jejich směsí.
(511) 5, 29, 30, 39
(210) O-486779

(111) **327248**
(220) 15.08.2011
(151) 12.09.2012
(540)

MORITZ

(730) **Fruko-Schulz s.r.o.**, Jiráskovo předměstí 629, Jindřichův Hradec, Jindřichův Hradec III, 37701, CZ
(510) (32) nealkoholické nápoje s výjimkou piv.
(511) 32
(210) O-487933

(111) **328957**
(220) 10.10.2011
(151) 27.12.2012
(540)



(730) **České pojištění a.s.**, Modřínová 600/1, Třebíč, 67401, CZ
(510) (35) reklama a marketing; (36) pojištění, zprostředkování pojištění (makléř a agent), poradenství v oblasti pojištění a risk managementu v oblasti pojištění; (42) vývoj a tvorba softwaru, tvorba a správa webových stránek, správa srovnávacího portálu.
(511) 35, 36, 42
(210) O-489325

(111) **329088**
(220) 13.07.2011
(151) 09.01.2013
(540)



(730) **TRIESTE a.s.**, Svárov 323, Vsetín, 75501, CZ
(510) (16) reklamní, propagační a informační materiály na bázi papíru a umělých hmot, tiskoviny, zejména prezentační a firemní publikace, periodika, reklamní katalogy, knihy, letáky, plakáty, reklamní tabule z papíru nebo lepenky, papírové visačky, etikety spadající do této třídy, pohlednice, přání, kalendáře, obaly z papíru a z umělých hmot v rámci této třídy, obálky, inzertní noviny, tužky všeho druhu; (17) fólie z umělých hmot, kromě fólií na balení, mimo jiné z polyesteru, určené jako ochrana před sluncem a tepelná izolace oken, k filtrování světla, jako ochrana proti průchodu ultrafialových paprsků okny a jako izolace, jakož i obrana proti vloupání, ke zpevnění a zabezpečení oken (nezařazené do jiných tříd), obalové materiály (pytle na -) gumové, plasty v lisované podobě pro použití ve výrobě, lepicí pásy kromě pásek pro léčebné účely, pro kancelářské účely a pro použití v domácnosti, samolepicí plastové desky, plastové desky pro použití při výrobě etiket, fólií pro laminování, plastové fólie s lepidlem citlivým na tlak (kromě fólií na balení), izolační tepelné reflexní fólie, těsnicí materiály, izolační tepelné pásy; (35) propagační činnost v oblasti designové úpravy motorových vozidel, zprostředkování komerčních záležitostí a velkoobchodních činností při obchodování s fóliemi, nekovovými, mimo jiné z polyesteru, určenými jako ochrana před slunečními paprsky a jako tepelná izolace oken, k filtrování světla, jako ochrana proti průchodu ultrafialových paprsků okny a jako izolace, jakož i obrana proti vloupání, ke zpevnění a zabezpečení oken, komerční dovoz a vývoz fólií, nekovových, mimo jiné z polyesteru, určených jako ochrana před slunečními paprsky a jako tepelná izolace oken, k filtrování světla, jako ochrana proti průchodu ultrafialových paprsků okny a jako izolace, jakož i obrana proti vloupání, ke zpevnění a zabezpečení oken, skenování; (37) údržba a oprava motorových vozidel, ošetřování a antikoroziní nátěry vozidel, leštění vozidel, mazání vozidel, výměna autoskel, zasklívání automobilů, montáž technických zařízení a technická úprava vozidel; (40) tónování skel automobilů, povrchové barevné tónování autoskel a potisk karosérie vozidel reklamní grafikou; (41) výchova, odborná školení, zábavní, sportovní a kulturní činnosti, vyučování, organizování a obsluha kongresů, konferencí, seminářů, symposií, sjezdů, kurzů a školení, poradenská činnost, odborné vzdělávání, dálkové studium, organizování výstav v oblasti kultury, zaškolování pracovníků v oblasti manipulace a

aplikace samolepicích autofólií bez demontáže skel z vozu, v oblasti tónování autoskel a manipulace a aplikace termoizolačních a bezpečnostních fólií, publikace elektronických on-line knih, periodik, vydávání knih, malorozsahových tisků a jiných textů, informace o výše uvedených službách, elektronické publikování (DTP), digitální zpracování obrazu, vydavatelská a nakladatelská činnost, fotografování; (42) průmyslový design, grafický design, vývoj a poradenství v oblasti designové úpravy motorových vozidel - návrhy, navrhování a grafická úprava designu karosérie, včetně změny barevného designu s použitím 3D fólie a aplikace ochranné fólie na karosérie i interiér vozidla, návrhářské a designérské služby, tvorba a vývoj designu, služby art studia, služby průmyslového designu, tvorba software - počítačové grafiky, grafický návrh a zpracování podloh pro tisk a sitotisk, zajišťování informací týkajících se výše uvedených služeb a konzultace a poradenství v tomto oboru.

(511) 16, 17, 35, 37, 40, 41, 42
(210) O-487134

(111) **330588**
(220) 19.01.2012
(151) 11.04.2013
(540)

Škola beatboxu

(730) **EVROPA 2, spol. s r.o.**, Wenzigova 4/1872, Praha 2, 12000, CZ
(510) (16) kancelářské potřeby spadající do této třídy, papírenské zboží.
(511) 16
(210) O-491928

(111) **337391**
(220) 13.07.2011
(151) 02.04.2014
(540)



(730) **TRIESTE a.s.**, Svárov 323, Vsetín, 75501, CZ
(510) (16) reklamní, propagační a informační materiály na bázi papíru a umělých hmot, tiskoviny, zejména prezentační a firemní publikace, periodika, reklamní katalogy, knihy, letáky, plakáty, reklamní tabule z papíru nebo lepenky, papírové visačky, etikety spadající do této třídy, pohlednice, přání, kalendáře, obaly z papíru a z umělých hmot v rámci této třídy, obálky, inzertní noviny, tužky všeho druhu; (17) fólie z umělých hmot, kromě fólií na balení, mimo jiné z polyesteru, určené jako ochrana před sluncem a tepelná izolace oken, k filtrování světla, jako ochrana proti průchodu ultrafialových paprsků okny a jako izolace, jakož i obrana proti vloupání, ke zpevnění a zabezpečení oken (nezařazené do jiných tříd), obalové materiály (pytle na -) gumové, plasty v lisované podobě pro použití ve výrobě, lepicí pásy kromě pásek pro léčebné účely, pro kancelářské účely a pro použití v domácnosti, samolepicí plastové desky, plastové desky pro použití při výrobě etiket, fólií pro laminování, plastové fólie s lepidlem citlivým na tlak (kromě fólií na balení), izolační tepelné reflexní fólie, těsnicí materiály, izolační tepelné pásy; (35) propagační činnost v oblasti designové úpravy motorových vozidel, zprostředkování komerčních záležitostí a velkoobchodních činností při obchodování s fóliemi, nekovovými, mimo jiné z polyesteru, určenými jako ochrana před slunečními paprsky a jako tepelná izolace oken, k filtrování světla, jako ochrana proti průchodu ultrafialových paprsků okny a jako izolace, jakož i obrana proti vloupání, ke zpevnění a zabezpečení oken, komerční dovoz a vývoz fólií, nekovových, mimo jiné z polyesteru, určených jako ochrana před slunečními paprsky a jako tepelná izolace oken, k filtrování světla, jako ochrana proti průchodu ultrafialových paprsků okny a jako izolace, jakož i obrana proti vloupání, ke zpevnění a zabezpečení oken, skenování; (37) údržba a oprava motorových vozidel, ošetřování a antikoroziní nátěry vozidel, leštění vozidel, mazání vozidel, výměna autoskel, zasklívání automobilů, montáž technických zařízení a technická úprava vozidel; (40) tónování skel automobilů, povrchové barevné tónování autoskel a potisk karosérie vozidel reklamní grafikou; (41) výchova, odborná školení,

zábavní, sportovní a kulturní činnosti, vyučování, organizování a obsluha kongresů, konferencí, seminářů, symposií, sjezdů, kurzů a školení, poradenská činnost, odborné vzdělávání, dálkové studium, organizování výstav v oblasti kultury, zaškolování pracovníků v oblasti manipulace a aplikace samolepicích autofólií bez demontáže skel z vozu, v oblasti tónování autoskel a manipulace a aplikace termoizolačních a bezpečnostních fólií, publikace elektronických on-line knih, periodik, vydávání knih, malorozsahových tisků a jiných textů, informace o výše uvedených službách, elektronické publikování (DTP), digitální zpracování obrazu, vydavatelská a nakladatelská činnost, fotografování; (42) průmyslový design, grafický design, vývoj a poradenství v oblasti

designové úpravy motorových vozidel - návrhy, navrhování a grafická úprava designu karosérie, včetně změny barevného designu s použitím 3D fólie a aplikace ochranné fólie na karosérie i interiér vozidla, návrhářské a designérské služby, tvorba a vývoj designu, služby art studia, služby průmyslového designu, tvorba software - počítačové grafiky, grafický návrh a zpracování podloh pro tisk a sítotisk, zajišťování informací týkajících se výše uvedených služeb a konzultace a poradenství v tomto oboru.

(511) 16, 17, 35, 37, 40, 41, 42

(210) O-487133

Zániky ochranných známek uplynutím doby platnosti

Kapitola obsahuje údaje o ochranných známkách, které zanikly uplynutím doby platnosti podle ustanovení § 29 odst. 1 zákona č. 441/2003 Sb.

Číslo zápisu (111)	Číslo přihlášky (210)	Datum zániku (141)
160429	44581	10.08.2020
160892	44593	12.08.2020
165003	51859	12.08.2020
168680	58382	23.08.2020
168681	58383	23.08.2020
168683	58375	23.08.2020
168814	58360	21.08.2020
168978	58305	13.08.2020
168980	58329	15.08.2020
168981	58330	15.08.2020
169144	58327	15.08.2020
169145	58328	15.08.2020
169371	58384	23.08.2020
169372	58385	23.08.2020
169815	58331	15.08.2020
170001	58368	22.08.2020
171372	58304	13.08.2020
232444	158214	10.08.2020
232445	158215	10.08.2020
232446	158390	21.08.2020
232447	158391	21.08.2020
232449	158401	22.08.2020
234525	158245	14.08.2020
235248	158199	10.08.2020
235249	158250	14.08.2020
235251	158355	18.08.2020
236209	158269	15.08.2020
236898	158201	10.08.2020
236904	158272	15.08.2020
236923	158473	24.08.2020
236925	158478	24.08.2020
237596	158184	10.08.2020
237597	158185	10.08.2020
237598	158186	10.08.2020
237599	158187	10.08.2020
237600	158188	10.08.2020
237602	158217	10.08.2020
237608	158264	15.08.2020
237618	158328	17.08.2020
237620	158341	17.08.2020
237622	158343	17.08.2020
237631	158387	21.08.2020
237632	158388	21.08.2020
237633	158389	21.08.2020
237642	158439	23.08.2020
237647	158469	23.08.2020
237650	158498	25.08.2020
238381	158218	10.08.2020
238384	158241	14.08.2020

Číslo zápisu (111)	Číslo přihlášky (210)	Datum zániku (141)
238393	158348	17.08.2020
238405	158463	23.08.2020
238406	158464	23.08.2020
238408	158470	24.08.2020
238409	158530	25.08.2020
239217	158208	10.08.2020
240069	158178	14.08.2020
240072	158354	18.08.2020
240074	158452	23.08.2020
240075	158483	24.08.2020
240076	158484	24.08.2020
240933	158246	14.08.2020
242905	158275	15.08.2020
245420	158227	11.08.2020
249935	158209	10.08.2020
249936	158414	22.08.2020
251222	158500	25.08.2020
315841	478822	18.08.2020
315923	478739	13.08.2020
315926	478847	18.08.2020
316017	478625	10.08.2020
316018	478635	10.08.2020
316019	478641	10.08.2020
316020	478642	10.08.2020
316024	478753	13.08.2020
316027	478792	17.08.2020
316028	478793	17.08.2020
316144	478643	10.08.2020
316145	478644	10.08.2020
316222	478634	10.08.2020
316225	478747	13.08.2020
316226	478830	18.08.2020
316229	478916	20.08.2020
316230	478917	20.08.2020
316231	478923	23.08.2020
316233	478929	23.08.2020
316237	478934	23.08.2020
316238	478935	23.08.2020
316239	478936	23.08.2020
316298	478623	10.08.2020
316299	478653	10.08.2020
316307	478742	13.08.2020
316308	478795	17.08.2020
316311	478818	18.08.2020
316415	478797	17.08.2020
316416	478802	17.08.2020
316435	478919	20.08.2020
316436	479002	25.08.2020
316544	478924	23.08.2020

Číslo zápisu (111)	Číslo přihlášky (210)	Datum zániku (141)
316549	479000	25.08.2020
316621	478171	12.08.2020
316651	478971	24.08.2020
316653	478973	24.08.2020
316734	478940	23.08.2020
316735	478941	23.08.2020
316736	478942	23.08.2020
316740	479005	25.08.2020
316849	478698	11.08.2020
316850	478699	12.08.2020
316851	478702	12.08.2020
316856	478736	13.08.2020
316857	478737	13.08.2020
316859	478768	13.08.2020
316861	478773	16.08.2020
316865	478788	17.08.2020
316869	478990	25.08.2020
316961	478700	12.08.2020
316962	478701	12.08.2020
316963	478724	12.08.2020
316964	478728	13.08.2020
316965	478756	13.08.2020
316967	478854	19.08.2020
316968	478855	19.08.2020
316970	478913	20.08.2020
316975	478974	24.08.2020
316977	478987	24.08.2020
317056	478948	23.08.2020
317058	478998	25.08.2020
317234	478637	10.08.2020
317235	478670	11.08.2020
317236	478711	12.08.2020
317237	478760	13.08.2020
317238	478803	17.08.2020
317240	478914	20.08.2020
317468	478694	11.08.2020
317471	478789	17.08.2020
317475	478954	23.08.2020
317477	478991	25.08.2020
317554	478693	11.08.2020
317594	478721	12.08.2020
317596	478979	24.08.2020
317597	478980	24.08.2020
317687	478649	10.08.2020
317688	478735	13.08.2020
317690	478827	18.08.2020
317691	478858	19.08.2020
318066	478957	24.08.2020
318068	478997	25.08.2020

Číslo zápisu (111)	Číslo příhlášky (210)	Datum zániku (141)
318158	478819	18.08.2020
318161	479006	25.08.2020
318262	478862	20.08.2020
318263	478863	20.08.2020
318264	478953	23.08.2020
318265	479008	25.08.2020
318266	479010	25.08.2020
318267	479012	25.08.2020
318268	479014	25.08.2020
318269	479015	25.08.2020
318270	479017	25.08.2020
318432	478799	17.08.2020
318570	478829	18.08.2020

Číslo zápisu (111)	Číslo příhlášky (210)	Datum zániku (141)
318571	478945	23.08.2020
318696	478727	12.08.2020
318701	479018	25.08.2020
318867	478975	24.08.2020
318980	479009	25.08.2020
319129	478815	18.08.2020
319130	478838	18.08.2020
319273	478682	11.08.2020
319274	478705	12.08.2020
319275	478782	16.08.2020
319605	478654	10.08.2020
319606	478655	10.08.2020
319607	478656	10.08.2020

Číslo zápisu (111)	Číslo příhlášky (210)	Datum zániku (141)
319608	478950	23.08.2020
319883	479016	25.08.2020
320105	478806	17.08.2020
320420	478951	23.08.2020
320531	478646	10.08.2020
321821	478851	19.08.2020
323609	478837	18.08.2020
323772	478755	13.08.2020
327720	478695	12.08.2020
329080	478683	11.08.2020
330147	478681	11.08.2020
330268	478684	11.08.2020
337390	478805	17.08.2020

Vzdání se práv k ochranné známce

Vlastník ochranné známky se může podle ustanovení § 30 zákona č. 441/2003 Sb. u Úřadu písemným prohlášením vzdát práv k ochranné známce v rozsahu všech výrobků nebo služeb, pro které byla zapsána, nebo některých z nich. Účinky tohoto prohlášení nastávají dnem doručení prohlášení vlastníka ochranné známky Úřadu a nelze je vzít zpět. V této kapitole je tedy uvedeno datum účinnosti vzdání se práv k ochranné známce. Pokud se vlastník vzdal práv k ochranné známce jen v rozsahu některých výrobků a služeb, je pod příslušným INID kódem zveřejněn rovněž zbývající seznam výrobků a služeb, pro které ochranné známka zůstává zapsána. Tato kapitola dále zahrnuje údaje o ochranných známkách, u kterých vlastník písemným prohlášením omezil rozsah ochrany ve vztahu k prvku ochranné známky.

(111) 378193
(540)



(210) O-557603
(580) s účinností ode dne 30.03.2021/vzdání se práv k ochranné známce

Úpravy znění/vyobrazení ochranných známek a seznamu výrobků a služeb

Kapitola obsahuje údaje o ochranných známkách, u kterých na žádost vlastníka ochranné známky došlo v souladu s ustanovením § 27 zákona č.441/2003 Sb. k úpravě ve znění, vyobrazení nebo seznamu výrobků a služeb, pokud tato změna uvádí údaje v ochranné známce do souladu se skutečností, aniž by se tím ochranná známka zásadně změnila. Kapitola dále obsahuje údaje o ochranných známkách, jejichž zápis byl obnoven pouze pro některé z výrobků a služeb v souladu s ustanovením §29 zákona č. 441/2003 Sb.

(111) 377909

(510) (3) kosmetika, přípravky na holení, lak na vlasy, mýdla, pleťová voda pro kosmetické účely, pomády pro kosmetické účely, šampóny, toaletní voda, voda po holení, voňavkářské výrobky, zubní pasty, opalovací přípravky, opalovací krémy, vlasové vody, kosmetické přípravky, parfumerie, přípravky pro osobní hygienu, čisticí mléko k toaletním účelům, kondicionéry pro péči o vlasy, hygienické přípravky jako toaletní potřeby,

mycí přípravky pro intimní hygienu nebo deodorační použití (toaletní potřeby), koupelové soli; (5) lubrikační přípravky ve formě tekutých disperzí, emulzí, gelů a fixotropních gelů, léky a farmaceutické přípravky pro ošetření poraněné kůže a pro masáže jizev ve formě gelů, mastí a emulzí.

(511) 3, 5

Změny vlastníků ochranných známek

Kapitola obsahuje údaje o ochranných známkách, které byly převedeny nebo přešly ve smyslu ustanovení § 15 odst. 1, 2 a § 16 zákona č. 441/2003 Sb. na jiného vlastníka v rozsahu všech zapsaných výrobků nebo služeb.

Číslo zápisu (111)	Dřívější vlastník (770)	Nynější vlastník (730)	S účinností od (580)
287051	Mesyl Limited, Bridge House, Bridge Street, Castletown IM9 IAX, IM	Jentry (International) Limited, Fourth Floor, 52a Cromwell Road, London, SW7 5BE, GB	01.04.2021
296913	BB C - SERVICES, s.r.o., Želetavská 1525/1, Praha 4 - Michle, 14000, CZ	Nová Karolina Park, a.s., Rudná 2378/100, Ostrava, Zábřeh, 70030, CZ	01.04.2021
299420	BB C - SERVICES, s.r.o., Želetavská 1525/1, Praha 4 - Michle, 14000, CZ	Nová Karolina Park, a.s., Rudná 2378/100, Ostrava, Zábřeh, 70030, CZ	01.04.2021
367103	Cali Global Investments Limited, B2, Industry Street, Qormi, QRM 3000, MT	CASCADE servisní s. r. o., Radniční 1/2, Most, 43401, CZ	06.04.2021
367104	Cali Global Investments Limited, B2, Industry Street, Qormi, QRM 3000, MT	CASCADE servisní s. r. o., Radniční 1/2, Most, 43401, CZ	06.04.2021

Změny v údajích o vlastnících ochranných známek

Kapitola obsahuje ochranné známky, u kterých byla v rejstříku ochranných známek vyznačena změna v údajích o vlastnících ve smyslu ustanovení § 27 odst. 2 a 7 zákona č. 441/2003 Sb.

Číslo zápisu (111)	Vlastník (730)	S účinností od (580)
160450	Fater S.p.A., Via Mare Adriatico, 122, 65010 Spoltore, Pescara, IT	01.04.2021
163410	Fater S.p.A., Via Mare Adriatico, 122, 65010 Spoltore, Pescara, IT	01.04.2021
170876	Kuhajda Ondřej, V Zahradách 578/2a, Plzeň, Černice, 32600, CZ	31.03.2021
241710	Fruko-Schulz s.r.o., Jiráskovo předměstí 629, Jindřichův Hradec, Jindřichův Hradec III, 37701, CZ	01.04.2021
242231	Lyčka Zdeněk Ing., nám. Osvobození 2057/8, Krnov, Pod Bezručovým vrchem, 79401, CZ	06.04.2021
243367	AUTEL, a.s., Oldřichovice 790, Třinec, 73961, CZ	01.04.2021
243387	Willard C. Smith II Hertz, Lichtenstein & Young, LLP, 1800 Century Park East, 10th Floor, Los Angeles, 90067, CA, US	01.04.2021
243408	AGRO CS a.s., č. p. 265, Říkov, 55203, CZ	01.04.2021
243450	Cagaš Jaromír Ing., Karla Hynka Máchy 1612, Frýdek-Místek, Místek, 73801, CZ	01.04.2021
243812	Šenk Jakub, Hvozdecká 998/23, Brno, Žebětín, 64100, CZ	01.04.2021
244837	Fruko-Schulz s.r.o., Jiráskovo předměstí 629, Jindřichův Hradec, Jindřichův Hradec III, 37701, CZ	01.04.2021
255525	Fruko-Schulz s.r.o., Jiráskovo předměstí 629, Jindřichův Hradec, Jindřichův Hradec III, 37701, CZ	01.04.2021
289394	CZECH POINT 101 s.r.o., Jeneweinova 189/63, Brno, Komárov, 61700, CZ	06.04.2021
317797	Caffè 19. jamky s.r.o., Na Truhlářce 1457/9, Praha 8, Libeň, 18000, CZ	06.04.2021
317798	Caffè 19. jamky s.r.o., Na Truhlářce 1457/9, Praha 8, Libeň, 18000, CZ	06.04.2021
318021	Caffè 19. jamky s.r.o., Na Truhlářce 1457/9, Praha 8, Libeň, 18000, CZ	06.04.2021
320657	ČESKÁ TELEVIZE, Na hřebenech II 1132/4, Praha 4, Podolí, 14700, CZ	31.03.2021
320940	ČESKÁ TELEVIZE, Na hřebenech II 1132/4, Praha 4, Podolí, 14700, CZ	31.03.2021
321175	ROMMAR s.r.o., Starokolínská 506, Praha 9, Újezd nad Lesy, 19016, CZ	01.04.2021
322091	Lásková Jana, Patočkova 1636/63, Praha 6, Břevnov, 16900, CZ	31.03.2021
322173	Dimension, a.s., Pražákova 1008/69, Brno, Štýřice, 63900, CZ	31.03.2021
323344	ČESKÁ TELEVIZE, Na hřebenech II 1132/4, Praha 4, Podolí, 14700, CZ	31.03.2021
324386	ČESKÁ TELEVIZE, Na hřebenech II 1132/4, Praha 4, Podolí, 14700, CZ	31.03.2021
325218	Active Radio a.s., Wenzigova 1872/4, Praha 2, Nové Město, 12000, CZ	31.03.2021
325219	Active Radio a.s., Wenzigova 1872/4, Praha 2, Nové Město, 12000, CZ	31.03.2021
325577	ČESKÁ TELEVIZE, Na hřebenech II 1132/4, Praha 4, Podolí, 14700, CZ	31.03.2021
325578	ČESKÁ TELEVIZE, Na hřebenech II 1132/4, Praha 4, Podolí, 14700, CZ	31.03.2021
325579	ČESKÁ TELEVIZE, Na hřebenech II 1132/4, Praha 4, Podolí, 14700, CZ	06.04.2021
327248	Fruko-Schulz s.r.o., Jiráskovo předměstí 629, Jindřichův Hradec, Jindřichův Hradec III, 37701, CZ	01.04.2021
330655	Fater S.p.A., Via Mare Adriatico, 122, 65010 Spoltore, Pescara, IT	01.04.2021
330656	Fater S.p.A., Via Mare Adriatico, 122, 65010 Spoltore, Pescara, IT	01.04.2021
330657	Fater S.p.A., Via Mare Adriatico, 122, 65010 Spoltore, Pescara, IT	01.04.2021
330804	Fater S.p.A., Via Mare Adriatico, 122, 65010 Spoltore, Pescara, IT	01.04.2021
330805	Fater S.p.A., Via Mare Adriatico, 122, 65010 Spoltore, Pescara, IT	01.04.2021
330806	Fater S.p.A., Via Mare Adriatico, 122, 65010 Spoltore, Pescara, IT	01.04.2021

Ostatní rozhodné údaje a úřední opravy

Kapitola zahrnuje zejména přetřídění seznamu výrobků a služeb v návaznosti na mezinárodní zápis, opravu chyb ve formulaci, přepisů a zjevných nesprávností za účelem uvedení do souladu se skutečností. V této kapitole jsou zveřejňovány jen takové údaje, které nemohou být zveřejněny spolu se zveřejněním přihlášky nebo se zápisem ochranné známky. Dále kapitola obsahuje důležitá úřední sdělení.

(97) **EP 3445734**
Evropský patent č. 3445734 ze dne 02.10.2019, jehož zánik byl publikován dne 10.03.2021 ve Věstníku č. 10/2021, zůstává nadále v platnosti.
