

Číselné INID kódy pro označování bibliografických dat technických řešení

INID Codes for the identification of bibliographic data of technical solutions

(Standard WIPO ST. 9 a ST. 80)

(11)	číslo patentu/zápisu/osvědčení	(11)	Number of the patent/registration/certification
(15)	datum zápisu průmyslového vzoru	(15)	Industrial design registration date
(21)	číslo přihlášky/žádosti	(21)	.Application number
(22)	datum podání přihlášky/žádosti	(22)	Date of application filling
(23)	údaje o výstavní prioritě	(23)	Exhibition priority data
(28)	počet průmyslových vzorů	(28)	Number of industrial designs included in the application
(31)	číslo prioritní přihlášky	(31)	Number of priority application
(32)	datum podání prioritní přihlášky	(32)	Filling date of priority application
(33)	země priority	(33)	Priority country
(40)	datum zveřejnění přihlášky vynálezu	(40)	Date of publication of patent application
(45)	datum zveřejnění zapsaného průmyslového vzoru	(45)	Publication date of the registered industrial design
(47)	datum zveřejnění udělení patentu a zápisu užitého vzoru, datum zápisu užitého vzoru, datum oznámení udělení evropského patentu v Evropském patentovém věstníku	(47)	Publication date of patent granting and publication date of utility model registration, registration date of utility model, publication date of European patent granting in the European patent bulletin
(51)	mezinárodní patentové třídění/Locamské třídění průmyslových vzorů	(51)	International Patent Classification/ Locarno Classification for Industrial Designs
(54)	Název	(54)	Title
(55)	vyobrazení průmyslového vzoru	(55)	Reproduction of the industrial design
(57)	Anotace	(57)	Abstract
(68)	číslo základního patentu	(68)	Number of the basic patent
(71)	označení přihlašovatele/žadatele	(71)	Applicant
(72)	označení původce	(72)	Inventor
(73)	označení majitele/vlastníka	(73)	Owner
(74)	označení zástupce	(74)	Attorney's name and address
(86)	číslo mezinárodní přihlášky	(86)	International application number
(87)	číslo mezinárodního zveřejnění	(87)	International publication number
(92)	datum a číslo první registrace přípravku pro Českou republiku	(92)	Date and number(s) of the first authorization to market the product in the CZ
(93)	datum, číslo a země první registrace přípravku v rámci Společenství	(93)	Date, number(s) and country of the first authorization to market the product in the EEC
(94)	doba platnosti osvědčení	(94)	Term of certification validity
(95)	označení a typ přípravku	(95)	Name of the product and product type
(96)	datum podání a číslo evropské patentové přihlášky	(96)	European patent application filling date and number
(97)	datum zveřejnění a číslo zveřejnění evropské patentové přihlášky v Evropském patentovém věstníku	(97)	European patent application publication date and publication number in the European patent bulletin

Číselné INID kódy pro označování bibliografických dat ochranných známek

INID codes and minimum required for the identification of bibliographic data relating to marks

(Standard WIPO ST.60)

(111)	Číslo zápisu ochranné známky (registrace)	(111)	Number of registration
(151)	Datum zápisu ochranné známky	(151)	Date of the registration
(210)	Číslo přihlášky ochranné známky (spisu)	(210)	Number of the application
(220)	Datum podání přihlášky	(220)	Date of filing of the application
(320)	Datum vzniku práva přednosti	(320)	Date of the first application
(442)	Datum zveřejnění přihlášky po průzkumu	(442)	Date of the publication of the examined application
(450)	Datum zveřejnění zápisu ochranné známky ve Věstníku	(450)	Date of publication of the registration
(510)	Seznam výrobků a služeb	(510)	List of goods and/or services
(511)	Číslo třídy výrobků a služeb	(511)	Number of the class of goods and/or services
(526)	Omezení rozsahu ochrany o prvek	(526)	Disclaimer
(540)	Znění nebo vyobrazení ochranné známky	(540)	Reproduction of the mark
(551)	Kolektivní ochranná známka	(551)	Collective mark
(554)	Prostorová ochranná známka	(554)	Three-dimensional mark
(558)	Ochranná známka tvořená pouze barvou nebo kombinací barev	(558)	Mark consisting exclusively of one or several colours
(580)	Datum zápisu jakékoliv transakce v souvislosti s přihláškou nebo zápisem ochranné známky do rejstříku, např. změna majitele, změna jména nebo adresy, vzdání se práv k ochranné známce atd. (účinnost)	(580)	Date of recording of any kind of transaction in respect of applications or registrations (e.g. change in ownership, change in name or address, renunciation, termination of protection)
(591)	Údaje o barevnosti ochranné známky	(591)	Information concerning colour claimed
(730)	Přihlašovatel/vlastník ochranné známky	(730)	The applicant or the holder of the mark
(740)	Zástupce	(740)	Name and address of the representative
(770)	Jméno a adresa dřívějšího přihlašovatele nebo vlastníka (v případě změny vlastnictví)	(770)	Name and address of the previous applicant or holder (in case of change in ownership)
(791)	Jméno a adresa nabyvatele licence	(791)	Name and address of the licensee
(793)	Podmínky a omezení licence	(793)	Indication of conditions and/or restrictions under the license
(800)	Mezinárodní zápis ochranné známky	(800)	International registration

Kódy pro kódování záhlaví oznámení publikovaných ve Věstníku

(Standard WIPO ST. 17)

BB9A	zveřejněné přihlášky vynálezů	MK1K	zánik užitého vzoru uplynutím doby platnosti
FG1K	zapsané užité vzory	MK4A	zánik patentů uplynutím doby platnosti
FG4A	udělené patenty	MK4F	zánik autorských osvědčení uplynutím doby platnosti
FG4Q	zapsané průmyslové vzory	MK4Q	zánik průmyslového vzoru uplynutím doby ochrany
LD3K	částečný výmaz užitého vzoru	MM4A	zánik patentů pro nezaplacení ročních poplatků
LD4Q	částečný výmaz průmyslového vzoru	MM4F	zánik autorských osvědčení pro nezaplacení ročních poplatků
MA4A	zánik patentu vzdáním se	ND1K	prodloužení platnosti užitého vzoru
MA4F	zánik autorských osvědčení vzdáním se	ND4Q	obnova doby ochrany průmyslového vzoru
MC3K	výmaz užitého vzoru	PA4A	změna autorského osvědčení na patent
MC4A	zrušení patentu	PC9A	změna dispozičního práva k vynálezu
MC4F	zrušení autorského osvědčení	PD1K	převod práv a ostatní změny majitelů užitého vzoru
MC4Q	výmaz průmyslového vzoru	PD4A	převod práv a ostatní změny majitelů patentů
MH1K	zánik užitého vzoru vzdáním se	PD4Q	převod práv a ostatní změny vlastníků průmyslových vzorů
MH4A	částečné zrušení patentu	QA9A	nabídka licence
MH4F	částečné zrušení autorského osvědčení	SB4A	zapsané patenty do rejstříku po odtajnění
MH4Q	zánik průmyslového vzoru vzdáním se	SB4F	zapsaná autorská osvědčení do rejstříku po odtajnění

Opravy Změny Různé

Opravy u přihlášek vynálezů s žádostí o udělení patentu

HA9A	jmenování vynálezce		
HB9A	oprava jmen	HG9A	oprava chyb v třídění
HC9A	změna jmen	HH9A	oprava nebo změna všeobecně
HD9A	oprava adres	HK9A	tiskové chyby v úředních věstnících
HE9A	změna adres		
HF9A	oprava dat		

Opravy ochranných dokumentů

Patenty	autorská osvědčení	užité vzory	průmyslové vzory	
TA4A	TA4F	TA1K	TA4Q	jmenování vynálezce
TB4A	TB4F	TB1K	TB4Q	oprava jmen
TC4A	TC4F	TC1K	TC4Q	změna jmen
TD4A	TD4F	TD1K	TD4Q	oprava adres
TE4A	TE4F	TE1K	TE4Q	změna adres
TF4A	TF4F	TF1K	TF4Q	oprava dat
TG4A	TG4F	TG1K	TG4Q	oprava chyb v třídění
TH4A	TH4F	TH1K	TH4Q	oprava nebo změna všeobecně
TK9A	TK9F	TK1K	TK4Q	tiskové chyby v úřed. věstnících

Kódy pro označování zemí a mezinárodních organizací použité ve věstníku

AR	Argentina
AT	Rakousko
AU	Austrálie
CA	Kanada
CH	Švýcarsko
CN	Čína
CY	Kypr
CZ	Česká republika
DE	Spolková republika Německo
FR	Francie
GB	Velká Británie
HU	Maďarsko
JP	Japonsko
KR	Korejská republika
MX	Mexiko
NL	Nizozemsko
PL	Polsko
RU	Ruská federace
SE	Švédsko
SK	Slovensko
TR	Turecko
US	Spojené státy americké

Kódy pro označování států USA použité ve věstníku

CA	California
NJ	New Jersey
NV	Nevada
NY	New York
OH	Ohio
TN	Tennessee

BB9A

Zveřejněné přihlášky vynálezů - přehled podle čísel přihlášek

Dále uvedené přihlášky vynálezů byly zveřejněny dnem, uvedeným v Věstníku podle zákona č. 527/1990 Sb., o vynálezech a zlepšovacích návrzích, ve znění pozdějších předpisů, a jsou k dispozici v patentové knihovně Úřadu průmyslového vlastnictví, Antonína Čermáka 2a, 160 68, Praha 6.

(21)	(51)	(21)	(51)
2019-520	H 02 J 3/34 (2006.01)	2019-762	A 61 B 5/11 (2006.01)
2019-551	C 08 J 3/28 (2006.01)	2020-3	B 09 B 3/00 (2006.01)
2019-553	G 09 B 29/10 (2006.01)	2020-33	G 02 B 6/36 (2006.01)
2019-557	B 62 B 1/12 (2006.01)	2020-36	G 01 B 11/24 (2006.01)
2019-558	A 61 K 35/20 (2006.01)	2020-40	G 09 F 3/02 (2006.01)
2019-562	G 06 K 7/10 (2006.01)	2020-95	B 29 C 35/08 (2006.01)
2019-563	G 06 K 7/10 (2006.01)	2020-136	B 65 G 1/06 (2006.01)

Zveřejněné přihlášky vynálezů - řazené podle MPT

(51) A61B 5/11 (2006.01)	(71) DAVID DREAM s.r.o., Vsetín, CZ
(21) 2019-762	(72) Spisar David, Bratislava, SK
(71) Vysoká škola báňská-Technická univerzita Ostrava, Ostrava, Poruba, CZ	(54) Výživový doplněk stravy obsahující granulované kolostrum
Ostravská univerzita, Ostrava, Moravská Ostrava, CZ	(22) 30.08.2019
(72) Martinek Radek doc. Ing., Ph.D., Nedvědice, CZ	(57) Řešením je výživový doplněk stravy zahrnující enterosolventní obal a jádro obsahující kolostrum a plnivo, přičemž kolostrum je v granulované, nemleté formě v množství od 10 % hmotn. do 30 % hmotn., plnivo je v množství od 60 % hmotn. do 80 % hmotn. a enterosolventní obal je v množství od 2 % hmotn. do 6 % hmotn. vzhledem ke 100 % hmotnosti kompozice. Kolostrum je kozi a/nebo kravské kolostrum odebrané nejpozději 6 h po porodu, přičemž minimální obsah imunoglobulinové frakce v kolostru je 8 % hmotn. vzhledem ke hmotnosti kolostra. Dále je řešením způsob výroby uvedeného výživového doplňku stravy, zahrnující kroky odebrání kolostra ze zvířecí samice nejpozději 6 h po porodu, chlazení kolostra na alespoň 4 °C a zmrazení kolostra na alespoň -25 °C, sušení kolostra lyofilizací nebo sprejovým sušením, prosetí lyofilizovaného kolostra sítím za vzniku granulátu, homogenizace granulátu kolostra s plnivem, lisování homogenizované směsi do jádra a nanesení vodného roztoku enterosolventního obalu.
(72) Kolařík Jakub Ing., Ostrava, Moravská Ostrava, CZ	(74) INPARTNERS GROUP, Ing. Dušan Kendereški, Tuřanka 1519/115a, Brno, Slatina, 62700
(72) Brablík Jindřich Ing., Ph.D., Ostravice, CZ	(51) B09B 3/00 (2006.01)
(72) Nedoma Jan Ing., Ph.D., Kostelec na Hané, CZ	C04B 18/30 (2006.01)
(72) Kahánková Radana Ing., Háj ve Slezsku, Chabíčov, CZ	C04B 18/24 (2006.01)
(72) Krupa Petr doc. MUDr., CSc., Brno, Černá Pole, CZ	C04B 18/04 (2006.01)
(72) Ládrová Martina Ing., Ostrava, Poruba, CZ	B27N 3/00 (2006.01)
(72) Hanzlíková Pavla MUDr., Ph.D., Děhylov, CZ	(21) 2020-3
(72) Šoustek Lukáš Ing., Karviná, Ráj, CZ	(71) SMART TECHNIK a.s., Újezd u Brna, CZ
(54) Systém pro monitorování kardiorepiračních aktivit lidského těla nejen v magneticky rezonančních prostředích snižující nutnou délku vyšetření	(72) Suhomel Zdeněk, Újezd u Brna, CZ
(22) 10.12.2019	Hořava František Ing., Brno, CZ
(57) Systém pro monitorování kardiorepiračních aktivit lidského těla nejen v magneticky rezonančních prostředích sestává z měřicího modulu (5) spojeného pneumatickým vedením (4) přes propojovací konektory (3) s nejméně jednou sadou pneumatického senzoru (2) společně s polstrováním podložky (19), tvrdou podložkou (18) a podložkou pro tlumení vibrací (17) tvořící kompletní systém měřicí podložky (1). Systém slouží ke kontinuálnímu monitorování kardiorepiračních projevů aktivity lidského těla pomocí balistokardiografie. Hlavní účel jeho použití je zejména při vyšetření magnetickou rezonancí, ale lze jej využít pro monitorování v prostředí CT (počítačová tomografie), rentgen, spánková laboratoř, JIP (jednotka intenzivní péče), lůžka pro dlouhodobě nemocné, hospici ale také monitoring novorozenců.	(54) Způsob zpracování tříděného komunálního odpadu
	(22) 03.01.2020
	(57) Způsob zpracování tříděného komunálního odpadu na panely pro stavebnictví zahrnuje třídění, drcení, sušení, rozvrstvení a lisování odpadu a formátování panelu spočívá v tom, že vytříděný, pro průchod okem 20 až 40 mm síta rozdrčený a na obsah vody 5 až 10 % hmotn. vysušený odpad, jehož pevná složka je tvořena 60 až 80 % hmotn. lignocelulóзовého materiálu, např. papíru, 20 až 40 % hmotn. polyetylénu o nízké hustotě (LDPE) a maximálně 8 % hmotn. příměsí, jako dřeva, tkanin, ostatních plastů nebo kovů, se bez přidání adheziva rozvrství na pohyblivý podkladový pás, překryje krycím pásem a lisuje mezi podkladovým a krycím pásem za tlaku 0,4 až 1 MPa a teplotě 180 °C až 210 °C, načež se takto vytvořený sendvič opět za tlaku 0,4 až 1 MPa vychladí na teplotu pro formátování.
	(74) Ing. Libor Markes, patentový zástupce, Grohova 145/54, Brno, Veverčí, 60200
(51) A61K 35/20 (2006.01)	(51) B29C 35/08 (2006.01)
A61K 9/20 (2006.01)	
A61K 9/28 (2006.01)	
A61K 9/02 (2006.01)	
A61K 47/38 (2006.01)	
(21) 2019-558	

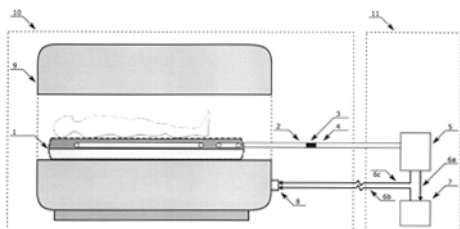

- B29C 71/04** (2006.01)
H05B 6/64 (2006.01)
- (21) **2020-95**
(71) ROmIL, spol. s r.o., Brno, Zábřovice, CZ
(72) Vopálka Roman, Brno, Veveří, CZ
Ternovoj Nikolaj, Brno, Lišeň, CZ
Polcer Pavel, Telnice, CZ
- (54) **Zařízení a způsob mikrovlnného ohřevu rotačních těles, zejména surových pneumatik**
- (22) 24.02.2020
- (57) Předmětem řešení je zařízení pro mikrovlnný ohřev rotačních těles, zahrnující alespoň jeden zdroj (12) mikrovlnného záření, alespoň jeden vlnovod (11), otočný pohon (9) a ohřevnou komoru (5) pro uložení rotačního tělesa. Každý zdroj (12) mikrovlnného záření je propojen s ohřevnou komorou (5) přes alespoň jeden vlnovod (11) se vstupem do boční stěny ohřevné komory (5). Ohřevná komora (5) zahrnuje alespoň dva nad sebou uspořádané kryty (6) ve tvaru mezikruží, které jsou upevněny v bočních stěnách ohřevné komory (5) a které uprostřed zahrnují otvor. Kryty (6) jsou uzpůsobeny k vymezení ohřevného prostoru mezi alespoň jedním vstupem vlnovodu (11) v boční stěně ohřevné komory (5) a ohřevnou částí (3) rotačního tělesa. Ohřevná komora (5) zahrnuje podpěrný prvek (8) pro podepření spodní, neohřevané části (4) rotačního tělesa, přičemž podpěrný prvek (8) je otočný a mechanicky propojený s otočným pohonem (9). Alespoň jeden kryt (6) dále zahrnuje stacionární prstenec (13) na vnějším obvodu mezikruží upevněný v bočních stěnách ohřevné komory (5), a alespoň jednu výsuvnou část (14) na vnitřním obvodu mezikruží. Předmětem vynálezu je dále způsob mikrovlnného ohřevu rotačních těles, přičemž je proveden přímý a selektivní ohřev ohřevané části (3) rotačního tělesa v ohřevném prostoru vymezeném alespoň jedním vstupem vlnovodu (11) v boční stěně ohřevné komory (5), ohřevnou částí (3) rotačního tělesa a alespoň dvěma nad sebou uspořádanými kryty (6) ve tvaru mezikruží, upevněnými v bočních stěnách ohřevné komory (5). Alespoň jeden kryt (6) v ohřevné komoře (5) přitom zahrnuje stacionární prstenec (13) na vnějším obvodu mezikruží a alespoň jednu výsuvnou část (14) na vnitřním obvodu mezikruží, přičemž neohřevané části (4) rotačního tělesa mimo ohřevný prostor nejsou přímo ohřívány.
- (74) INPARTNERS GROUP, Ing. Dušan Kendereški, Tuřanka 1519/115a, Brno, Slatina, 62700

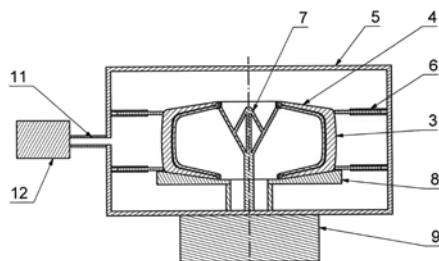

- (51) **B62B 1/12** (2006.01)
B62B 1/20 (2006.01)
- (21) **2019-557**
(71) CONTRIINVENT s.r.o., Valašské Meziříčí, CZ
(72) Kadlec Vladimír, Valašské Meziříčí, CZ
- (54) **Skládací vozík**
- (22) 30.08.2019
- (57) Skládací vozík sestává z korby (1), tvořené pravou bočnicí (2) a levou bočnicí (3) s připevněnými koly (14), zadním pravým čelem (4) a zadním levým čelem (5), předním pravým čelem (6) a předním levým čelem (7), pravou částí (8) podlahy a levou částí (9) podlahy, a z madla (10). Madlo (10) je opatřeno pouzdrem (13) pevně uchyceným k dolnímu konci čepu (22) předního pravého čela (6) a předního levého čela (7) a dvěma stabilizátory (11), které jsou na jednom konci opatřeny oky (12) umožňujícími navlečení na horní konec pouzdra (13) a na druhém konci jsou stabilizátory (11) opatřeny prvky (25) spojujícími volně stabilizátory (11) s pravou bočnicí (2) a levou bočnicí (3) v horních rohových částech (23, 24).
- (74) Ing. Jarmila Javoříková, Slunečná 4566, Zlín, 76005

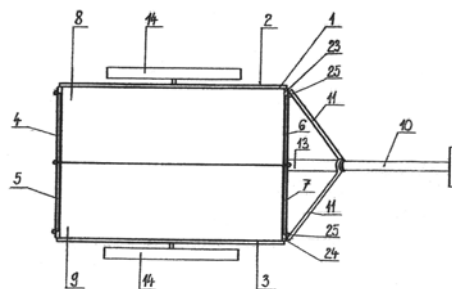

- (51) **B65G 1/06** (2006.01)
B65G 1/12 (2006.01)
- (21) **2020-136**
(71) Obchodní společnost KREDIT spol. s r.o., Slavkov, CZ
(72) Ort Jiří Ing., Uherský Brod, CZ
Ondra Lukáš Ing., Hluk, CZ
- (54) **Stohovací regál pro skladování balíků hutních profilů**
- (22) 12.03.2020
- (57) Stohovací regál je tvořen alespoň ve dvou patrech nad sebou oddělených alespoň dvěma rameny umístěnými ve vzájemných odstupech pro udržení alespoň jednoho balíku (2) v daném patře. Ramena (1) pro udržení balíku (2) ve druhém a vyšším patře jsou v sekvenčním pořadí po patrech nahoru a v opačném sekvenčním pořadí po patrech dolů otočně naklopitelná do pasivní polohy umožňující přístup pro uložení jiného balíku (2) do nižšího patra shora a do aktivní polohy umožňující skladování balíků (2) hutních profilů. V této aktivní poloze jsou zajištěna prostředkem (3) pro udržení ramene (1). Stohovací regál dále zahrnuje propojovací prostředek (4) vzájemně propojující soubor ramen (1) samostatně v rámci každého patra a funkčně propojený s manipulačním prostředkem (5). Manipulační prostředek (5) obsahuje v každém patře instalovanou vačku (6) pro natáčení souboru ramen (1) daného patra, řetěz (7) otočně napnutý přes zuby ozubených otočných kol (8) a obousměrně otočnou kliku (9) napojenou přes převod a ozubená kola (8) na řetěz (7).
- (74) PatentEnter s.r.o., Koliště 1965/13a, Brno, Černá Pole, 60200

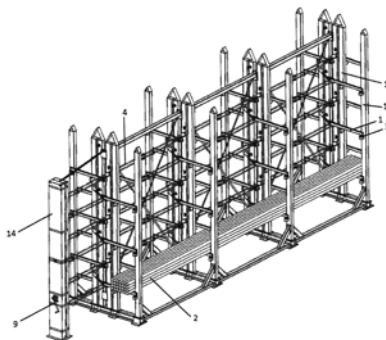

- (51) **C08J 3/28** (2006.01)
B82Y 40/00 (2011.01)
C08J 7/04 (2020.01)
C08J 7/02 (2006.01)
C08J 5/18 (2006.01)
B32B 3/12 (2006.01)
C08L 25/06 (2006.01)
- (21) **2019-551**
(71) Vysoká škola chemicko-technologická v Praze, Praha 6, Dejvice, CZ
(72) Slepíčka Petr doc. Ing., Ph.D., Praha 4, Chodov, CZ
Neznalová Klára Ing., Stráž pod Ralskem, CZ
Fajstavr Dominik Ing., Trutnov, Horní Staré Město, CZ
Slepíčková Kasálková Nikola Ing., Ph.D., Praha 4, Chodov, CZ
Švorčík Václav prof. Ing., DrSc., Praha 7, Holešovice, CZ
- (54) **Způsob přípravy globulárních nanostruktur typu včelí pláštěv excimerovou expozicí**
- (22) 26.08.2019
- (57) Selektivní modifikace polymerní struktury typu včelí pláštěv má sloužit jako unikátní postup pro přípravu mikrostrukturovaných polymerů typu včelí pláštěv s aditivní nanostrukturou připravenou excimerovým svazkem. Tento postup představuje jednoduché řešení se srovnání se standardními

litografickými technikami zahrnujícími řadu litografických kroků. Roztok na bázi chloroformu a metanolu s rozpuštěným polymerem je použit jako primární roztok pro dip coating. Pevnolátkový perfluorovaný polymer je plazmaticky aktivován a následně jsou na něm připraveny struktury typu včelí pláštěv metodou dip coating s využitím vylepšené fázové separace. Zásadní výhodou je metoda samoorganizace této struktury, kdy není třeba řešit složité víceetapové litografické postupy. Substrát, na jehož povrchu je připravena struktura typu včelí pláštěv je následně exponován excimerovým laserovým svazkem. Interakcí specifické vlnové délky laseru a materiálu struktury včelí pláštěv vzniká unikátní superponovaná globulární nanostruktura. Povrchovou morfologií a dimenze připravené struktury lze ovlivnit vstupními parametry excimerového laseru, jeho výstupní energií, počtem pulzů a tedy integrální dávkou záření. Výhodou tohoto přístupu je možnost vytvoření složitých vzorů za pomoci kombinace techniky dip coatingu a následné expozice excimerovým laserem. Tento přístup ve své jednoduchosti významně konkuruje konvenčním použitým litografickým krokům, s jejich pomocí by bylo možné připravit tento typ struktur ve významně větším počtu kroků. Proces fázové separace lze aplikovat na téměř libovolně velké povrchy bez nároků na složité a nákladné přístrojové vybavení a tudíž lze bez složitých modifikací aplikovat v laboratoři i průmyslu, následná expozice excimerovým laserem stále přináší významné zjednodušení celého procesu ve srovnání s konvenčními litografickými postupy.

(51) **G01B 11/24** (2006.01)
G01B 11/02 (2006.01)

(21) **2020-36**

(71) Vysoká škola polytechnická Jihlava, Jihlava, CZ

(72) Ivan Krejčí Ing., CSc., Brno, Soběšice, CZ

(72) Dvořák Karel Ing. Bc., Ph.D., Praha 6, Bubeneč, CZ

(54) **Zařízení pro bezkontaktní měření šířky průsvitného pásového materiálu pro jeho rozměrovou úpravu**

(22) 24.01.2020

(57) Zařízení pro bezkontaktní měření šířky pásového materiálu, které je tvořeno měřicí částí (A) a vyhodnocovací částí (B), kdy tyto části jsou napojeny na proudový zdroj (7) a měřicí část (A) obsahuje tři sériově zapojené optické vysílače (1, 2, 3), které jsou uspořádány pod pásem (23) materiálu, který má být měřen, přičemž z druhé strany pásu (23) jsou uspořádány optické přijímače (4, 5, 6), vždy přiřazené k odpovídajícímu optickému vysílači (1, 2, 3), s tím, že první dvojice vysílač/přijímač (1, 4) je zcela překryta měřeným materiálem, druhá dvojice vysílač/přijímač (2, 5) je překryta částečně, kdy se kraj pásu nachází v tomto měřicím prostoru, a třetí dvojice vysílač/přijímač (3, 6) se nachází zcela mimo měřený materiál, přičemž na optické přijímače (4, 5, 6) jsou napojeny k nim přiřazené a odpovídající synchronní detektory (9, 10, 11), které už jsou součástí vyhodnocovací části (B), a které jsou pak dále napojeny na k nim přiřazené a odpovídající dolnoprostupné filtry (12, 13, 14), přičemž tyto jsou potom napojeny na k nim přiřazené a odpovídající tři analogově-číslicové převodníky (15, 16, 17) pro zpracovávání signálů ze tří dvojic optických vysílačů (1, 2, 3) a optických přijímačů (4, 5, 6), synchronních detektorů (9, 10, 11) a dolnoprostupných filtrů (12, 13, 14), přičemž tři analogově-číslicové převodníky (15, 16, 17) jsou napojeny na mikrokontrolér (8), napojený jednak na proudový zdroj (7), a jednak na digitálně-analogový převodník (18), jehož výstup je spojen s výstupní analogovou jednotkou (19) spojenou s výstupní svorkou (20) pro regulaci, a mikrokontrolér (8) je také napojen na převodník standardního rozhraní (21), odkud je signál vyvedený na výstupní svorku (22).

(74) Kania, Sedlák, Smola, s.r.o., Mendlovo náměstí 907/1a, Brno, Staré Brno, 60300

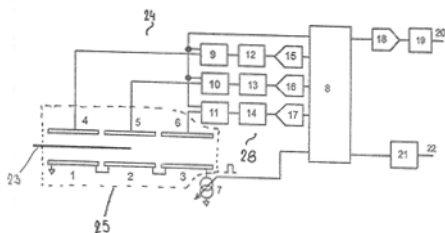

(51) **G02B 6/36** (2006.01)

G02B 6/40 (2006.01)

G02B 6/44 (2006.01)

H01R 13/533 (2006.01)

H01R 13/629 (2006.01)

(21) **2020-33**

(71) MEFOS s.r.o., Hradec Králové, Moravské Předměstí, CZ

(72) Martan Tomáš Ing., Ph.D., Všeruby, CZ

(72) Kopáček Ilja, Nová Paka, CZ

(54) **Zařízení pro rychlé spojení a rozpojení optických a/nebo elektrických konektorů**

(22) 22.01.2020

(57) Zamykací zásuvka (1) v rámu (8) pro rychlé spojení nebo rozpojení a) optických a elektrických konektorů (souběžně), b) optických nebo elektrických konektorů (nezávisle), kde přední stěna zamykací zásuvky (11) je vybavena dvojicí vodičích drážek (2) a boční stěny rámu (81) zkosenými hranami rámu (83) a zajišťovacími otvory rámu (84); k přední stěně zamykací zásuvky (11) je namontován zamykací mechanismus (3), který je tvořen tlačně tažným T-držadlem (4) pevně upevněným uprostřed přední stěny zásuvky (11), tlačnou pružinou (42) ve válcovém otvoru (41) T-držadla (4), která tlačí rovnoměrně proti dvěma posuvným zámkům (5), které jsou umístěny ve dvojici vodičích drážek (2) a drženy v určité vzdálenosti od T-držadla (4) prostřednictvím těl dvou vymezovacích šroubů (56) zašroubovaných skrze drážku (53) posuvného zámků (5) do přední stěny zásuvky (11) s tím, že je posuvný zámek (5) dále opatřen na svém vnějším konci zkosenou hranou (83) a na svém vnitřním konci tlačným elementem (51) a na zadní stěně zásuvky (12) je připevněný upínač (6) pro pevné usazení SC/(A)PC konektorů (7) nebo jiných podobných typů optických anebo elektrických konektorů, složený ze spodní upínací lišty (61) s hranatými výřezy a horních upínacích lišt (63) s přítlačnými šrouby (64).

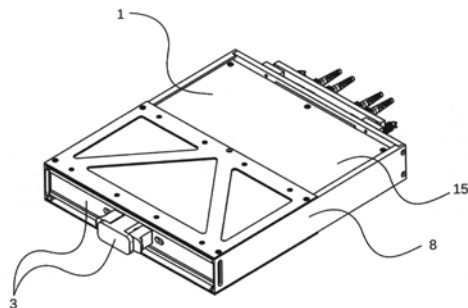

(51) **G06K 7/10** (2006.01)

(21) **2019-562**

(71) Y Soft Corporation, a.s., Brno, Královo Pole, CZ

(72) Kasík Vladislav, Praha 4, Krč, CZ

(72) Staněk Pavel Ing., Praha 3, Žižkov, CZ

(54) **Zařízení pro detekci signálů pasivních čipů a způsob provozu zařízení**

(22) 03.09.2019

(57) Zařízení pro detekci signálů pasivních RFID čipů zahrnuje anténu pro vysílání zdrojového rádiového signálu a přijímání rádiového signálu RFID čipů, detektor píků, filtry a bitové dekodéry uzpůsobené k filtrování a dekódování signálů s různými typy modulace z množiny zahrnující amplitudovou, frekvenční a fázovou modulaci, a výpočetní jednotku. Zařízení dále zahrnuje alespoň první a druhou paralelní větev, kde na vstup těchto větví je přiveden signál zpracovaný detektorem píků a výstup těchto větví je přiveden na výpočetní jednotku. První i druhá větev obsahují postupně filtr a bitový dekodér, přičemž filtr a bitový dekodér první větve jsou uzpůsobeny ke zpracování signálu modulovaného prvním typem modulace, filtr a bitový dekodér druhé větve jsou uzpůsobeny ke zpracování signálu modulovaného druhým typem modulace. Výpočetní jednotka zahrnuje alespoň první a druhý paralelně zapojený modul obsahující protokol k detekci signálu zpracovaného daným protokolem, přičemž protokol prvního modulu se liší od protokolu druhého modulu.

(74) PatentEnter s.r.o., Koliště 1965/13a, Brno, Černá Pole, 60200

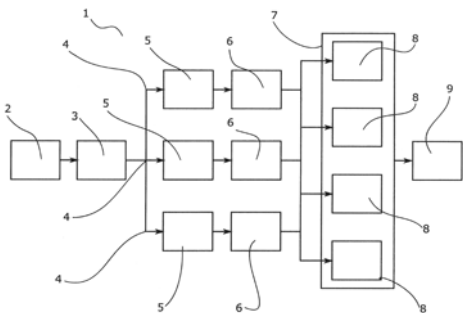

- (51) **G06K 7/10** (2006.01)
 (21) **2019-563**
 (71) Y Soft Corporation, a.s., Brno, Královo Pole, CZ
 (72) Kasík Vladislav, Praha 4, Krč, CZ
 Staněk Pavel Ing., Praha 3, Žižkov, CZ
 (54) **Způsob zpracování signálu pasivního RFID čipu čtečkou**
 (22) 03.09.2019
 (57) Předmětem vynálezu je způsob zpracování signálu pasivního RFID čipu (1) čtečkou (2) za účelem zesílení užitečného signálu. Způsob zpracování signálu pasivního RFID čipu (1) čtečkou (2) zahrnuje anténu (3), operační zesilovač (4), AD převodník (5) a první DA převodník (6) a dále druhý DA převodník (7) nebo zdroj konstantního napětí sestává z kroků vyslání zdrojového signálu antény (3), přijetí zdrojového signálu antény (3) RFID čipem (1), vyslání signálu RFID čipem (1) a přijetí signálu RFID čipu (1) anténou (3), přičemž na invertující vstup operačního zesilovače (4) je přiveden přijatý signál RFID čipu (1) a výstup prvního DA převodníku (6) a na neinvertující vstup operačního zesilovače (4) je přiveden výstup druhého DA převodníku (7) nebo výstup zdroje konstantního napětí. Po převedení signálu pomocí AD převodníku (5) nastává odečtení amplitudy dvou po sobě následujících peaků příslušejících jedné vlně, přičemž jednotlivé signály jsou před odečtením dočasně uloženy do vyrovnávací paměti (12).

- (74) PatentEnter s.r.o., Koliště 1965/13a, Brno, Černá Pole, 60200

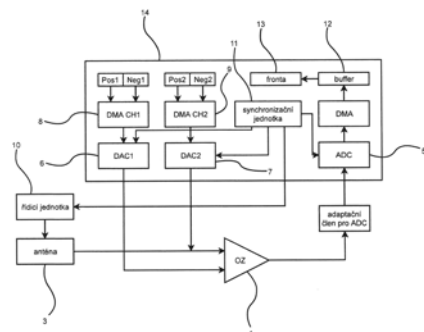

- (51) **G09B 29/10** (2006.01)
G03C 9/08 (2006.01)
A63F 9/10 (2006.01)
 (21) **2019-553**
 (71) Prášilová Helena Mgr., Jičín, Nové Město, CZ
 Prášil Jan Ing., Jičín, Nové Město, CZ
 Prášil Ondřej Bc., Praha 7, CZ
 (72) Prášilová Helena Mgr., Jičín, Nové Město, CZ
 Prášil Jan Ing., Jičín, Nové Město, CZ
 Prášil Ondřej Bc., Praha 7, CZ
 (54) **Pomůcka pro výuku čtení výškopisu v mapách využívající lentikulární technologii**
 (22) 26.08.2019
 (57) Pomůcka pro výuku čtení výškopisu v mapách využívající lentikulární technologii sestává minimálně ze tří stejně velkých mapových částí položených přesně na sebe. Podkladová část je tvořena lentikulární fólií s efektem obměny minimálně dvou obrazů, přičemž jeden z obměňovaných obrazů je zdánlivě 3D mapa, dalším z obměňovaných obrazů je alespoň jedna 2D mapa stejného prostoru, třetí část je tvořena pomocí jedné nebo několika 2D plastových průhledných fólií, která obsahuje stejné měřítko a různá témata, která se vztahují k reliéfu podkladové části.

- (74) Mgr. Helena Prášilová, Přátelství 519, Jičín, Nové Město, 50601

- (51) **G09F 3/02** (2006.01)
B32B 7/06 (2019.01)
B42D 15/02 (2006.01)
 (21) **2020-40**
 (71) Ústav hematologie a krevní transfuze, Praha 2, Nové Město, CZ
 (72) Lesný Petr, Praha 6, Dejvice, CZ
 Bielik Ludovít, Štola 05937, SK
 (54) **Způsob a prostředek pro ochranu dat v papírových dokumentech**
 (22) 28.01.2020
 (57) Předkládané řešení poskytuje způsob ochrany dat v papírových dokumentech, v němž data, která mají být předmětem ochrany, se po zápisu do papírového dokumentu přelepí samolepicím štítkem obsahujícím adhezivní vrstvu, vrstvu průhledného plastu, a neprůhlednou krycí vrstvu s natištěnými ochrannými prvky, čímž jsou data chráněna proti přečtení; a následně při potřebě čtení dat se neprůhledná krycí vrstva odstraní, čímž se poruší natištěné ochranné prvky; a po ukončení čtení dat se data a ponechaná vrstva průhledného plastu přelepí dalším samolepicím štítkem obsahujícím adhezivní vrstvu, vrstvu průhledného plastu, a neprůhlednou krycí vrstvu s natištěnými ochrannými prvky.
 Dále řešení poskytuje samolepicí štítek pro použití při uvedeném způsobu, který obsahuje, v uvedeném pořadí: adhezivní vrstvu (4) pro přilnutí k papíru a plastu, vrstvu (3) průhledného plastu, a neprůhlednou krycí vrstvu (2) s natištěnými ochrannými prvky (1).

- (74) HARBER IP s.r.o., Dukelských hrdinů 567/52, Praha 7, Holešovice, 17000

1

2

3

4

- (51) **H02J 3/34** (2006.01)
H02J 3/38 (2006.01)
H02J 3/00 (2006.01)
H02J 3/46 (2006.01)
 (21) **2019-520**
 (71) Auxilien, a.s., Praha 5, Smíchov, CZ
 (72) Gabriel Jaroslav Ing., Klášterec nad Ohří, CZ
 (54) **Způsob regulace činného výkonu a frekvence elektrizační soustavy s prodlouženou dobou využitelnosti a zařízení pro regulaci činného výkonu a frekvence elektrizační soustavy s prodlouženou dobou využitelnosti**
 (22) 08.08.2019
 (57) Předmětem vynálezu je způsob regulace činného výkonu a frekvence elektrizační soustavy, jehož podstata spočívá v tom, že k bateriovému úložišti (5) se připojí elektrický kotel (6) s regulátorem příkonu a řídicí systém pro sledování stavu nabití bateriového úložiště a příkonu elektrického kotle (6), přičemž se nastaví alespoň jeden parametr vybraný ze skupiny zahrnující požadovaný příkon a požadovaný výkon celkového zařízení a zároveň se nastaví požadovaný příkon elektrického kotle (6), přičemž předmětem vynálezu je i zařízení k provádění tohoto způsobu.
 (74) Traplová Hadr Kubát, advokátní a patentová kancelář, Ing. Eduard Hadr patentový zástupce, Přístavní 24, Praha 7, 17000

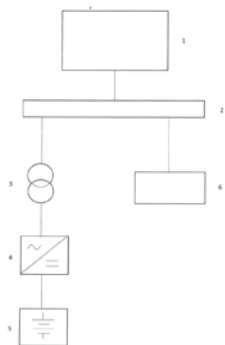

Zveřejněné přihlášky vynálezů - přehled podle třídících znaků

(51)	(2006.01)	(21)	(51)	(2006.01)	(21)
A 61 K 9/02	(2006.01)	2019-558	C 04 B 18/30	(2006.01)	2020-3
A 61 K 9/20	(2006.01)	2019-558	C 08 J 5/18	(2006.01)	2019-551
A 61 K 9/28	(2006.01)	2019-558	C 08 J 7/02	(2006.01)	2019-551
A 61 K 47/38	(2006.01)	2019-558	C 08 J 7/04	(2020.01)	2019-551
A 63 F 9/10	(2006.01)	2019-553	C 08 L 25/06	(2006.01)	2019-551
B 27 N 3/00	(2006.01)	2020-3	G 01 B 11/02	(2006.01)	2020-36
B 29 C 71/04	(2006.01)	2020-95	G 02 B 6/40	(2006.01)	2020-33
B 32 B 3/12	(2006.01)	2019-551	G 02 B 6/44	(2006.01)	2020-33
B 32 B 7/06	(2019.01)	2020-40	G 03 C 9/08	(2006.01)	2019-553
B 42 D 15/02	(2006.01)	2020-40	H 01 R 13/533	(2006.01)	2020-33
B 62 B 1/20	(2006.01)	2019-557	H 01 R 13/629	(2006.01)	2020-33
B 65 G 1/12	(2006.01)	2020-136	H 02 J 3/00	(2006.01)	2019-520
B 82 Y 40/00	(2011.01)	2019-551	H 02 J 3/38	(2006.01)	2019-520
C 04 B 18/04	(2006.01)	2020-3	H 02 J 3/46	(2006.01)	2019-520
C 04 B 18/24	(2006.01)	2020-3	H 05 B 6/64	(2006.01)	2020-95

Seznam přihlašovatelů zveřejněných přihlášek vynálezů

(71)	(21)	(51)	(2006.01)	(71)	(21)	(51)	(2006.01)
Auxilien, a.s., Praha 5, Smíchov, CZ	2019-520	H 02 J 3/34	(2006.01)	Ústav hematologie a krevní transfuze, Praha 2, Nové Město, CZ	2020-40	G 09 F 3/02	(2006.01)
CONTRIINVENT s.r.o., Valašské Meziříčí, CZ	2019-557	B 62 B 1/12	(2006.01)	Vysoká škola báňská-Technická univerzita Ostrava, Ostrava, Poruba, CZ	2019-762	A 61 B 5/11	(2006.01)
DAVID DREAM s.r.o., Vsetín, CZ	2019-558	A 61 K 35/20	(2006.01)	Vysoká škola chemicko-technologická v Praze, Praha 6, Dejvice, CZ	2019-551	C 08 J 3/28	(2006.01)
MEFOS s.r.o., Hradec Králové, Moravské Předměstí, CZ	2020-33	G 02 B 6/36	(2006.01)	Vysoká škola polytechnická Jihlava, Jihlava, CZ	2020-36	G 01 B 11/24	(2006.01)
Obchodní společnost KREDIT spol. s r.o., Slavkov, CZ	2020-136	B 65 G 1/06	(2006.01)	Y Soft Corporation, a.s., Brno, Královo Pole, CZ	2019-562	G 06 K 7/10	(2006.01)
ROmiLL, spol. s r.o., Brno, Zábřdovice, CZ	2020-95	B 29 C 35/08	(2006.01)	Y Soft Corporation, a.s., Brno, Královo Pole, CZ	2019-563	G 06 K 7/10	(2006.01)
SMART TECHNIK a.s., Újezd u Brna, CZ	2020-3	B 09 B 3/00	(2006.01)	Prášilová Helena Mgr., Jičín, Nové Město, CZ	2019-553	G 09 B 29/10	(2006.01)

FG4A

Udělené patenty - přehled podle čísel patentů

V období uzávěrky tohoto čísla Věstníku udělil Úřad průmyslového vlastnictví tyto patenty.

(11)	(51)		(11)	(51)		(11)	(51)	
308705	<i>A 61 B 5/11</i>	(2006.01)	308708	<i>G 01 B 11/24</i>	(2006.01)	308711	<i>B 65 G 1/06</i>	(2006.01)
308706	<i>B 09 B 3/00</i>	(2006.01)	308709	<i>G 09 F 3/02</i>	(2006.01)			
308707	<i>G 02 B 6/36</i>	(2006.01)	308710	<i>B 29 C 35/08</i>	(2006.01)			

FG4A

Udělené patenty - přehled podle MPT

(51)	<i>A61B 5/11</i>	(2006.01)	(11)	308711	
(11)	308705		(40)	10.03.2021	
(40)	10.03.2021		(21)	2020-136	
(21)	2019-762		(73)	Obchodní společnost KREDIT spol. s r.o., Slavkov, CZ	
(73)	Vysoká škola báňská-Technická univerzita Ostrava, Ostrava, Poruba, CZ		(72)	Ort Jiří Ing., Uherský Brod, CZ	
	Ostravská univerzita, Ostrava, Moravská Ostrava, CZ			Ondra Lukáš Ing., Hluk, CZ	
(72)	Martinek Radek doc. Ing., Ph.D., Nedvědice, CZ		(54)	Stohovací regál pro skladování balíků hutních profilů	
	Kolařík Jakub Ing., Ostrava, Moravská Ostrava, CZ		(22)	12.03.2020	
	Brablík Jindřich Ing., Ph.D., Ostravice, CZ		(74)	PatentEnter s.r.o., Koliště 1965/13a, Brno, Černá Pole, 60200	
	Nedoma Jan Ing., Ph.D., Kostelec na Hané, CZ				
	Kahánková Radana Ing., Háj ve Slezsku, Chabíčov, CZ		(51)	<i>G01B 11/24</i>	(2006.01)
	Krupa Petr doc. MUDr., CSc., Brno, Černá Pole, CZ			<i>G01B 11/02</i>	(2006.01)
	Ládrová Martina Ing., Ostrava, Poruba, CZ		(11)	308708	
	Hanzlíková Pavla MUDr., Ph.D., Děhylov, CZ		(40)	10.03.2021	
	Šoustek Lukáš Ing., Karviná, Ráj, CZ		(21)	2020-36	
(54)	Systém pro monitorování kardiorepiračních aktivit lidského těla nejen v magneticky rezonančních prostředích snižující nutnou délku vyšetření		(73)	Vysoká škola polytechnická Jihlava, Jihlava, CZ	
(22)	10.12.2019		(72)	Ivan Krejčí Ing., CSc., Brno, Soběšice, CZ	
				Dvořák Karel Ing. Bc., Ph.D., Praha 6, Bubeneč, CZ	
			(54)	Zařízení pro bezkontaktní měření šířky průsvitného pásového materiálu pro jeho rozměrovou úpravu	
(51)	<i>B09B 3/00</i>	(2006.01)	(22)	24.01.2020	
	<i>C04B 18/30</i>	(2006.01)	(74)	Kania, Sedlák, Smola, s.r.o., Mendlovo náměstí 907/1a, Brno, Staré Brno, 60300	
	<i>C04B 18/24</i>	(2006.01)			
	<i>C04B 18/04</i>	(2006.01)	(51)	<i>G02B 6/36</i>	(2006.01)
	<i>B27N 3/00</i>	(2006.01)		<i>G02B 6/40</i>	(2006.01)
(11)	308706			<i>G02B 6/44</i>	(2006.01)
(40)	10.03.2021			<i>H01R 13/533</i>	(2006.01)
(21)	2020-3			<i>H01R 13/629</i>	(2006.01)
(73)	SMART TECHNIK a.s., Újezd u Brna, CZ		(11)	308707	
(72)	Sucomel Zdeněk, Újezd u Brna, CZ		(40)	10.03.2021	
	Hořava František Ing., Brno, CZ		(21)	2020-33	
(54)	Způsob zpracování tříděného komunálního odpadu		(73)	MEFOS s.r.o., Hradec Králové, Moravské Předměstí, CZ	
(22)	03.01.2020		(72)	Martan Tomáš Ing., Ph.D., Všeruby, CZ	
(74)	Ing. Libor Markes, patentový zástupce, Grohova 145/54, Brno, Veveří, 60200			Kopáček Ilja, Nová Paka, CZ	
			(54)	Zařízení pro rychlé spojení a rozpojení optických a/nebo elektrických konektorů	
(51)	<i>B29C 35/08</i>	(2006.01)	(22)	22.01.2020	
	<i>B29C 71/04</i>	(2006.01)			
	<i>H05B 6/64</i>	(2006.01)	(51)	<i>G09F 3/02</i>	(2006.01)
(11)	308710			<i>B32B 7/06</i>	(2019.01)
(40)	10.03.2021			<i>B42D 15/02</i>	(2006.01)
(21)	2020-95		(11)	308709	
(73)	ROmiLL, spol. s r.o., Brno, Zábřovice, CZ		(40)	10.03.2021	
(72)	Vopálka Roman, Brno, Veveří, CZ		(21)	2020-40	
	Ternovoj Nikolaj, Brno, Líšeň, CZ		(73)	Ústav hematologie a krevní transfuze, Praha 2, Nové Město, CZ	
	Polcer Pavel, Telnice, CZ		(72)	Lesný Petr, Praha 6, Dejvice, CZ	
(54)	Zařízení a způsob mikrovlnného ohřevu rotačních těles, zejména surových pneumatik			Bielik Ludovít, Štola 05937, SK	
(22)	24.02.2020		(54)	Způsob a prostředek pro ochranu dat v papírových dokumentech	
(74)	INPARTNERS GROUP, Ing. Dušan Kendereški, Tuřanka 1519/115a, Brno, Slatina, 62700		(22)	28.01.2020	
			(74)	HARBER IP s.r.o., Dukelských hrdinů 567/52, Praha 7, Holešovice, 17000	
(51)	<i>B65G 1/06</i>	(2006.01)			
	<i>B65G 1/12</i>	(2006.01)			

Seznam majitelů udělených patentů

(73)	(11)	(51)	(73)	(11)	(51)
MEFOS s.r.o., Hradec Králové, Moravské Předměstí, CZ	308707	G 02 B 6/36	Ústav hematologie a krevní transfúze, Praha 2, Nové Město, CZ	308709	G 09 F 3/02
Obchodní společnost KREDIT spol. s r.o., Slavkov, CZ	308711	B 65 G 1/06	Vysoká škola báňská- Technická univerzita Ostrava, Ostrava, Poruba, CZ	308705	A 61 B 5/11
Ostravská univerzita, Ostrava, Moravská Ostrava, CZ	308705	A 61 B 5/11	Vysoká škola polytechnická Jihlava, Jihlava, CZ	308708	G 01 B 11/24
ROmiLL, spol. s r.o., Brno, Zábřovice, CZ	308710	B 29 C 35/08			
SMART TECHNIK a.s., Újezd u Brna, CZ	308706	B 09 B 3/00			

- (54) **Způsob výroby jemnozrnných částic**
(32) 582905 P, PCT/AU2005/000081
(31) 25.06.2004, 24.01.2005
(33) US, AU
(86) PCT/AU2005/000935
(87) WO 2006/000049
(74) Traplová Hakr Kubát, advokátní a patentová kancelář, Ing. Eduard Hakr, patentový zástupce, Přístavní 24, Praha 7, 17000
-
- (97) **EP 1973466**
(47) 06.01.2021
(97) 26.07.2007
(51) **A61B 5/00** (2006.01)
A61B 1/07 (2006.01)
(96) 19.01.2007
(96) 07718117.0
(73) The General Hospital Corporation, Boston, MA 02114, US
(72) TEARNEY, Guillermo J., Cambridge, MA 02139, US
SHISHKOV, Milen, Watertown, MA 02472, US
BOUMA, Brett E., Quincy, MA 02140, US
VAKOC, Benjamin J., Cambridge, MA 02140, US
NISHIOKA, Norman S., Wayland, MA 01778, US
- (54) **Balónkový zobrazovací katetr**
(32) 761004 P
(31) 19.01.2006
(33) US
(86) PCT/US2007/060787
(87) WO 2007/084995
(74) Všeťečka Zelený Švorčík a partneři, advokátní a patentová kancelář, JUDr. Michal Havlík, Hálkova 1406/2, Praha 2, Nové Město, 12000
-
- (97) **EP 2135473**
(47) 23.12.2020
(97) 23.10.2008
(51) **H04W 4/00** (2018.01)
H04L 5/00 (2006.01)
H04L 25/02 (2006.01)
H04L 27/26 (2006.01)
H04W 24/02 (2009.01)
H04W 48/12 (2009.01)
H04W 72/00 (2009.01)
H04W 48/20 (2009.01)
(96) 03.04.2008
(96) 08724334.1
(73) Optis Wireless Technology, LLC, Plano, TX 75025, US
(72) PARKVALL, Stefan, S-113 25 Stockholm, SE
ASTELY, David, S-168 56 Bromma, SE
DAHLMAN, Erik, S-168 68 Bromma, SE
- (54) **Informace o struktuře referenčního signálu pro měření sousedních buněk**
(32) 0700900
(31) 11.04.2007
(33) SE
(86) PCT/SE2008/050388
(87) WO 2008/127185
(74) Traplová Hakr Kubát, advokátní a patentová kancelář, Ing. Eduard Hakr, patentový zástupce, Přístavní 24, Praha 7, 17000
-
- (97) **EP 2222999**
(47) 06.03.2019
(97) 25.06.2009
(51) **F16L 47/22** (2006.01)
B29C 57/04 (2006.01)
B29C 65/68 (2006.01)
(96) 11.12.2008
(96) 08862377.2
(73) Uponor Innovation AB, 73061 Virsbo, SE
(72) OLINGER, Kathryn Marie, Rosemount MN 55068, US
COTA, Tim, Lakeville Minnesota 55044, US
- (54) **Způsob výroby upínacího kroužku a upínací kroužek**
(32) 956568
(31) 14.12.2007
(33) US
- (86) PCT/IB2008/055223
(87) WO 2009/077945
(74) Všeťečka Zelený Švorčík a partneři, advokátní a patentová kancelář, JUDr. Michal Havlík, advokát, Hálkova 1406/2, Praha 2, Nové Město, 12000
-
- (97) **EP 2268266**
(47) 21.10.2020
(97) 24.09.2009
(51) **A61K 31/365** (2006.01)
A61K 9/14 (2006.01)
A61K 9/48 (2006.01)
(96) 19.03.2009
(96) 09721857.2
(73) Zaklady Farmaceutyczne "Polpharma" S.A., 83-200 Starogard Gdanski, PL
(72) MAZGALSKI, Jaroslaw, PL-83-010 Straszyn, PL
SZEMECKA-GOLABEK, Anna, PL-83-212 Dabrowka, PL
KAMINSKA, Anna, PL-83-200 Starogard Gdanski, PL
- (54) **Způsob pro získávání práškových kompozic orlistatu určených k naplnění do kapsle**
(32) 38475608
(31) 20.03.2008
(33) PL
(86) PCT/PL2009/000025
(87) WO 2009/116880
(74) Rott, Růžička & Guttman a spol., Vyskočilova 1566, Praha 4, Michle, 14000
-
- (97) **EP 2470749**
(47) 09.12.2020
(97) 17.03.2011
(51) **E21B 33/05** (2006.01)
E21B 33/16 (2006.01)
E21B 34/02 (2006.01)
(96) 27.08.2010
(96) 10815884.1
(73) Gulfstream Services, Inc., Houma, LA 70363, US
(72) BARBEE, JR., John, Phillip, Gretna Louisiana 70056, US
- (54) **Způsob a zařízení pro spouštění zátky nebo koule čerpadlem**
(32) 548577
(31) 27.08.2009
(33) US
(86) PCT/US2010/046924
(87) WO 2011/031541
(74) ŽOVICOVÁ & ŽOVIC IP, s.r.o., Záhradnícka 36, Bratislava, 82108
-
- (97) **EP 2504445**
(47) 18.11.2020
(97) 03.06.2011
(51) **C12P 7/10** (2006.01)
C12R 1/225 (2006.01)
C12N 1/22 (2006.01)
C12N 1/20 (2006.01)
(96) 23.11.2010
(96) 10833878.1
(73) Anitox Corporation, Lawrenceville, GA 30043, US
(72) PIMENTEL, Julio, Buford, GA 30519, US
WILSON, James, D., Milton, FL 32583, US
- (54) **Fermentace sacharidu**
(32) 264596 P
(31) 25.11.2009
(33) US
(86) PCT/US2010/057875
(87) WO 2011/066318
(74) Traplová Hakr Kubát, advokátní a patentová kancelář, Ing. Eduard Hakr, patentový zástupce, Přístavní 24, Praha 7, 17000
-
- (97) **EP 2514681**
(47) 18.11.2020
(97) 24.10.2012
(51) **B65D 19/40** (2006.01)
B65D 77/04 (2006.01)
(96) 23.03.2012
(96) 12161093.5
(73) Protechna S.A., 1701 Fribourg, CH
- (54) **Paletový podvozek pro přepravní a skladovací nádrže pro kapaliny**

(32) 102011007583
(31) 18.04.2011
(33) DE
(74) Čermák a spol., JUDr. Karel Čermák Ph.D., LL.M., advokát, Elišky Peškové 15/735, Praha 5, 15000

(97) **EP 2542373**
(47) 25.11.2020
(97) 09.09.2011
(51) **B23K 1/00** (2006.01)
B23K 9/00 (2006.01)
B23K 9/04 (2006.01)
(96) 02.03.2011
(96) 11716680.1
(73) Velocys, Inc., Plain City, OH 43064, US
(72) YUSCHAK, Thomas, Lewis Center, OH 43035, US
TONKOVICH, Anna, Lee, Dublin, Ohio 43016, US
(54) **Svařovaný vrstvený přístroj, způsoby zhotovení a použití přístroje**
(32) 309851 P
(31) 02.03.2010
(33) US
(86) PCT/US2011/026933
(87) WO 2011/109567

(97) **EP 2545939**
(47) 16.12.2020
(97) 16.01.2013
(51) **A61K 45/06** (2006.01)
A61K 9/20 (2006.01)
A61K 9/48 (2006.01)
A61K 31/519 (2006.01)
A61P 3/00 (2006.01)
A61P 3/02 (2006.01)
A61P 25/16 (2006.01)
A61K 9/00 (2006.01)
(96) 11.04.2008
(96) 12005352.5
(73) BioMarin Pharmaceutical Inc., Novato, CA 94949, US
(72) Oppenheimer, Daniel I., Castro Valley CA 94546, US
Dorenbaum, Alejandro, Mill Valley CA 94941, US
Okhamafe, Augustus, Concord CA 94521, US
Foehr, Erik, San Rafael CA 94903, US
Castillo, Sianna, Novato CA 94949, US
Kostel, Paul John, Santa Rosa CA 95405, US
(54) **Tetrahydrobiopterin pro léčení stavů souvisejících se zvýšenými hladinami fenylalaninu**
(32) 92282107 P, 1975308 P
(31) 11.04.2007, 08.01.2008
(33) US, US
(74) Všetečka Zelený Švorčík a partneři, advokátní a patentová kancelář, JUDr. Michal Havlík, Hálkova 1406/2, Praha 2, Nové Město, 12000

(97) **EP 2584250**
(47) 19.08.2020
(97) 24.04.2013
(51) **F21S 43/14** (2018.01)
F21S 43/19 (2018.01)
F21S 45/10 (2018.01)
(96) 18.10.2012
(96) 12188960.4
(73) MARELLI AUTOMOTIVE LIGHTING ITALY S.P.A., 10078 Venaria Reale (TO), IT
(72) Englaro, Andrea, I-10078 Venaria Reale (TO), IT
Marchesin, Stefano, I-10078 Venaria Reale (TO), IT
Stella, Andrea, I-10078 Venaria Reale (TO), IT
Bosero, Alain, I-10078 Venaria Reale (TO), IT
Marcori, Franco, I-10078 Venaria Reale (TO), IT
(54) **Světlo vozidla vybavené alespoň jedním světelným zdrojem typu svítivé diody a způsob jejich montáže**
(32) PD20110336
(31) 21.10.2011
(33) IT
(74) Všetečka Zelený Švorčík a partneři, advokátní a patentová kancelář, JUDr. Michal Havlík, Hálkova 1406/2, Praha 2, Nové Město, 12000

(97) **EP 2655672**
(47) 16.12.2020
(97) 28.06.2012
(51) **C21D 1/673** (2006.01)
C21D 9/48 (2006.01)
C23C 2/06 (2006.01)
(96) 22.12.2011
(96) 11807691.8
(73) Voestalpine Stahl GmbH, 4020 Linz, AT
(72) SOMMER, Andreas, 73453 Abtsgmünd, DE
SCHWINGHAMMER, Harald, A-4061 Pasching, AT
KURZ, Thomas, A-4020 Linz, AT
KOLNBERGER, Siegfried, A-4061 Pasching, AT
ROSNER, Martin, A-3362 Oed-Öhling, AT
(54) **Postup pro výrobu vytvrzených komponent s oblastmi o různé tvrdosti a/nebo průtažnosti**
(32) 102010056264, 102010056265, 102011053941, 102011053939
(31) 24.12.2010, 24.12.2010, 26.09.2011, 26.09.2011
(33) DE, DE, DE, DE
(86) PCT/EP2011/073889
(87) WO 2012/085253
(74) ŽOVICOVÁ & ŽOVIC IP, s.r.o., Záhradnícka 36, Bratislava, 82108

(97) **EP 2661480**
(47) 21.10.2020
(97) 12.07.2012
(51) **C10G 29/16** (2006.01)
C10G 70/00 (2006.01)
B01D 53/00 (2006.01)
B32B 15/04 (2006.01)
B32B 15/10 (2006.01)
C10L 3/10 (2006.01)
(96) 29.12.2011
(96) 11854567.2
(73) M-I-L.L.C., Houston, TX 77072, US
(72) BRAGA, Thomas, G., St. Louis MO 63123, US
(54) **Desulfurizační produkt odolný proti aglomeraci**
(32) 201161429601 P
(31) 04.01.2011
(33) US
(86) PCT/US2011/067887
(87) WO 2012/094233
(74) HARBER IP s.r.o., Dukelských hrdinů 567/52, Praha 7, Holešovice, 17000

(97) **EP 2681792**
(47) 18.11.2020
(97) 07.09.2012
(51) **H01M 8/06** (2016.01)
H01M 16/00 (2006.01)
F17C 11/00 (2006.01)
H01M 8/0656 (2016.01)
H01M 8/04082 (2016.01)
H01M 8/1018 (2016.01)
(96) 28.02.2012
(96) 12752497.3
(73) Kernene, Nicolas, St. Charles IL 60175, US
(72) Kernene, Nicolas, St. Charles IL 60175, US
(54) **Energetická jednotka s bezpečným a stabilním skladováním vodíku**
(32) 201161447571 P
(31) 28.02.2011
(33) US
(86) PCT/US2012/026950
(87) WO 2012/118809
(74) ŽOVICOVÁ & ŽOVIC IP, s.r.o., Záhradnícka 36, Bratislava, 82108

(97) **EP 2791316**
(47) 06.01.2021
(97) 20.06.2013
(51) **C12N 1/18** (2006.01)
C12N 1/04 (2006.01)
B32B 27/30 (2006.01)
B65D 77/06 (2006.01)
B65D 85/72 (2006.01)
(96) 13.12.2012
(96) 12813916.9

(73) Lesaffre et Compagnie, 75001 Paris, FR
(72) DOBEL, Sandrine, F-59830 Cyssoing, FR
MALAQUIN, Anthony Bernard, F-59185 Provin, FR
(54) **Materiál a balení pro uchovávání kvasinek**
(32) 1161599
(31) 14.12.2011
(33) FR
(86) PCT/FR2012/052914
(87) WO 2013/088074
(74) PatentEnter s.r.o., Koliště 1965/13a, Brno, Černá Pole, 60200

(97) **EP 2793743**
(47) 04.11.2020
(97) 27.06.2013
(51) **A61F 2/00** (2006.01)
A61F 2/24 (2006.01)
(96) 21.12.2012
(96) 12806511.7
(73) MyoPowers Medical Technologies France SAS, 25000 Besançon, FR
(72) CLEMENT, Claude, 1008 Prilly, CH
WIELAND, Marco, 4054 Bäle, CH
HORST, Martin, 6048 Horw, CH
(54) **Lékařské zařízení zahrnující umělou kontraktilní strukturu**
(32) PCT/EP2011/073989
(31) 23.12.2011
(33) EP
(86) PCT/EP2012/076801
(87) WO 2013/093074
(74) Čermák a spol., JUDr. Karel Čermák Ph.D., LL.M., advokát, Elišky Peškové 15/735, Praha 5, 15000

(97) **EP 2799744**
(47) 09.12.2020
(97) 04.07.2013
(51) **F16K 1/36** (2006.01)
F01P 7/16 (2006.01)
F16K 1/42 (2006.01)
F16K 17/04 (2006.01)
F16K 31/68 (2006.01)
(96) 04.10.2012
(96) 12862585.2
(73) Nippon Thermostat Co., Ltd., Kiyose-shi Tokyo 204-0003, JP
(72) NISHINO, Yoshinori, Tokyo 2040003, JP
NAKAMURA, Kazuko, Tokyo 2040003, JP
(54) **Ventil pro regulaci tekutiny**
(32) 2011288643
(31) 28.12.2011
(33) JP
(86) PCT/JP2012/075769
(87) WO 2013/099386
(74) Hák Janeček & Švestka, Patentová a známková kancelář, Ing. Pavel Janeček, U průhonu 827/5, Praha 7, Holešovice, 17000

(97) **EP 2802314**
(47) 25.11.2020
(97) 18.07.2013
(51) **A61K 9/14** (2006.01)
A61K 31/506 (2006.01)
A61K 31/517 (2006.01)
A61K 47/32 (2006.01)
A61K 47/34 (2017.01)
A61K 47/38 (2006.01)
(96) 11.01.2013
(96) 13736318.0
(73) XSpray Microparticles AB, 171 63 Solna, SE
(72) BRISANDER, Magnus, S-178 35 Ekerö, SE
DEMIRBÜKER, Mustafa, S-175 54 Järfälla, SE
JESSON, Gérald, S-741 42 Knivsta, SE
MALMSTEN, Martin, S-236 42 Höllviken, SE
DÉRAND, Helene, S-236 42 Höllviken, SE
(54) **Způsob produkce stabilních amorfních hybridních nanočástic zahrnujících alespoň jeden inhibitor protein kinázy a alespoň jednu polymerní stabilizační a matrix tvořící komponentu**
(32) 1250015, 201261586187 P, 1251160, 201261713120 P
(31) 13.01.2012, 13.01.2012, 12.10.2012, 12.10.2012
(33) SE, US, SE, US

(86) PCT/SE2013/050015
(87) WO 2013/105894
(74) PatentEnter s.r.o., Koliště 1965/13a, Brno, Černá Pole, 60200

(97) **EP 2821520**
(47) 11.11.2020
(97) 07.01.2015
(51) **C23C 2/02** (2006.01)
C23C 2/30 (2006.01)
(96) 03.07.2013
(96) 13174979.8
(73) Outokumpu Nirosta GmbH, 47807 Krefeld, DE
(72) Blumenau, Marc, Dr.-Ing., 58119 Hagen, DE
Czupryna, Dirk, 47259 Duisburg, DE
Gusek, Christopher, Dr.-Ing., 58644 Iserlohn, DE
Heiler, Hans-Joachim, 47447 Moers, DE
Jindra, Fred, 57368 Lennestadt, DE
Schmidt, Peter, 57413 Finnentrop, DE
Schönenberg, Rudolf, Daphne, AL 36526, US
Schulz, Jennifer, 59427 Unna, DE
Krautschick, Hans-Joachim, Dr.rer.nat., 42657 Solingen, DE
(54) **Způsob potahování kovových deskových produktů pomocí kovové ochranné vrstvy**
(74) Čermák a spol., JUDr. Karel Čermák Ph.D., LL.M., advokát, Elišky Peškové 15/735, Praha 5, 15000

(97) **EP 2827995**
(47) 06.01.2021
(97) 26.09.2013
(51) **B03C 1/30** (2006.01)
B03B 9/04 (2006.01)
B22F 9/04 (2006.01)
C22B 9/14 (2006.01)
C21B 3/06 (2006.01)
C22B 7/04 (2006.01)
(96) 14.02.2013
(96) 13706866.4
(73) Mid-American Gunitite Inc., Newport, MI 48166, US
(72) KEATON, Donald, E., Saint Clairsville, OH 43950, US
MASSERANT, Keith, P., Newport, MI 48166, US
MASSERANT, Lawrence, I., Newport, MI 48166, US
(54) **Způsob a systém zpracování struskového materiálu**
(32) 201261612627 P, 201313757147
(31) 19.03.2012, 01.02.2013
(33) US, US
(86) PCT/US2013/026115
(87) WO 2013/141983
(74) ŽOVICOVÁ & ŽOVIC IP, s.r.o., Záhradnícka 36, Bratislava, 82108

(97) **EP 2845674**
(47) 25.11.2020
(97) 11.03.2015
(51) **B23D 59/00** (2006.01)
(96) 06.09.2014
(96) 14183862.3
(73) Prinz GmbH, 3382 Loosdorf, AT
(72) FELLNER, Wolfgang, 1170 Wien, AT
(54) **Způsob k rozpoznání přetížení pilového kotouče a zařízení pro tento způsob**
(32) 505562013
(31) 06.09.2013
(33) AT
(74) Ing. Petr Soukup, tř. Svobody 43/39, Olomouc, 77900

(97) **EP 2857194**
(47) 09.09.2020
(97) 08.04.2015
(51) **B32B 27/08** (2006.01)
B32B 27/18 (2006.01)
B32B 27/32 (2006.01)
B32B 27/20 (2006.01)
C08K 9/06 (2006.01)
(96) 03.10.2013
(96) 13425135.4
(73) Ondaplast S.p.a., 47020 Longiano FC, IT
(72) Paolucci, Fabrizio, 47043 Gatteo FC, IT

- Boghi, Claudio, 47020 Longiano FC, IT
DI Credico, Francesco, 40068 SAN Lazzaro DI Savena BO, IT
Celli, Annamaria, 47122 Forlì, IT
- (54) **Vicestěnné desky**
(74) Rott, Růžička & Guttman a spol., Vyskočilova 1566, Praha 4, Michle, 14000
-
- (97) **EP 2877832**
(47) 28.10.2020
(97) 30.01.2014
(51) **G01N 15/14** (2006.01)
G01N 15/10 (2006.01)
G01N 21/00 (2006.01)
G01N 21/64 (2006.01)
F15D 1/00 (2006.01)
G01N 33/48 (2006.01)
G01N 15/02 (2006.01)
- (96) 29.07.2013
(96) 13823614.6
(73) Engender Technologies Limited, Ruakura, Hamilton 3214, NZ
(72) SIMPSON, Miriam Cather, Northcote Auckland 0627, NZ
ROHDE, Charles Alan, Alexandria VA 22314, US
- (54) **Systém pro mikrofluidní orientaci a třídění částic**
(32) 201261676391 P
(31) 27.07.2012
(33) US
(86) PCT/NZ2013/000135
(87) WO 2014/017929
(74) Traplová Hakr Kubát, advokátní a patentová kancelář, Ing. Eduard Hakr, patentový zástupce, Přístavní 24, Praha 7, 17000
-
- (97) **EP 2909196**
(47) 02.12.2020
(97) 24.04.2014
(51) **C07D 403/14** (2006.01)
C07D 471/04 (2006.01)
C07D 519/00 (2006.01)
A61K 31/437 (2006.01)
A61P 35/00 (2006.01)
- (96) 18.10.2013
(96) 13780387.0
(73) Astex Therapeutics Ltd., Cambridge CB4 0QA, GB
(72) CHESSARI, Gianni, Cambridge Cambridgeshire CB4 0QA, GB
JOHNSON, Christopher Norbert, Cambridge Cambridgeshire CB4 0QA, GB
PAGE, Lee William, Cambridge Cambridgeshire CB4 0QA, GB
BUCK, Ildiko Maria, Cambridge Cambridgeshire CB4 0QA, GB
DAY, James Edward Harvey, Cambridge Cambridgeshire CB4 0QA, GB
HOWARD, Steven, Cambridge Cambridgeshire CB4 0QA, GB
SAXTY, Gordon, Cambridge Cambridgeshire CB4 0QA, GB
MURRAY, Christopher William, Cambridge Cambridgeshire CB4 0QA, GB
HOPKINS, Anna, Cambridge Cambridgeshire CB4 0QA, GB
- (54) **Bicyklické heterocyklové sloučeniny a jejich použití v terapii**
(32) 201218862, 201261716086 P
(31) 19.10.2012, 19.10.2012
(33) GB, US
(86) PCT/GB2013/052720
(87) WO 2014/060767
(74) PatentEnter s.r.o., Koliště 1965/13a, Brno, Černá Pole, 60200
-
- (97) **EP 2932005**
(47) 22.07.2020
(97) 19.06.2014
(51) **E05D 11/08** (2006.01)
E05F 5/00 (2017.01)
E05B 47/00 (2006.01)
E05C 17/00 (2006.01)
- (96) 13.12.2013
(96) 13838070.4
(73) Kiekert Aktiengesellschaft, 42579 Heiligenhaus, DE
(72) BENDEL, Thorsten, 46149 Oberhausen, DE
- (54) **Dveře motorového vozidla**
(32) 102012024376
(31) 13.12.2012
(33) DE
- (86) PCT/DE2013/000778
(87) WO 2014/090221
(74) Rott, Růžička & Guttman a spol., Vyskočilova 1566, Praha 4, Michle, 14000
-
- (97) **EP 2934126**
(47) 27.01.2021
(97) 26.06.2014
(51) **A01P 13/00** (2006.01)
A01N 33/22 (2006.01)
A01N 47/12 (2006.01)
- (96) 16.12.2013
(96) 13805392.1
(73) Bayer CropScience Aktiengesellschaft, 40789 Monheim am Rhein, DE
(72) SCHREIBER, Dominique, F-37500 Anchè, FR
WILDE, Thomas, 61276 Weilrod-Hasselbach, DE
BRÜGGEMANN, Dirk, 21756 Osten, DE
- (54) **Herbicidní prostředky obsahující aklonifen**
(32) 102012223508
(31) 18.12.2012
(33) DE
(86) PCT/EP2013/076666
(87) WO 2014/095696
(74) Traplová Hakr Kubát, advokátní a patentová kancelář, Ing. Eduard Hakr, patentový zástupce, Přístavní 24, Praha 7, 17000
-
- (97) **EP 2946916**
(47) 11.11.2020
(97) 25.11.2015
(51) **B30B 9/30** (2006.01)
B65F 9/00 (2006.01)
- (96) 24.04.2015
(96) 15164949.8
(73) Max Aicher GmbH & Co. KG, 83395 Freilassing, DE
(72) Finke, Olaf, 01906 Burkau, DE
Kramer, Klaus-Jürgen, 01877 Bischofswerda, DE
Meyer, Dirk, 01877 Bischofswerda, DE
Sencar, Marjan, 01877 Bischofswerda, DE
- (54) **Mobilní překládací stanice pro slisovatelné materiály**
(32) 202014102441 U
(31) 23.05.2014
(33) DE
(74) Čermák a spol., JUDr. Karel Čermák Ph.D., LL.M., advokát, Elišky Peškové 15/735, Praha 5, 15000
-
- (97) **EP 2954177**
(47) 13.01.2021
(97) 14.08.2014
(51) **F01K 25/04** (2006.01)
F01K 7/36 (2006.01)
F01K 25/10 (2006.01)
- (96) 05.02.2014
(96) 14749586.5
(73) Heat Source Energy Corp., Nampa, ID 83686, US
(72) JOHNSON, Keith Sterling, Salem, Utah 84653, US
NEWMAN, Corey Jackson, Sandy, Utah 84094, US
- (54) **Vylepšený dekompresní tepelný motor s organickým Rankinovým cyklem**
(32) 201361761115 P, 201361817862 P, 201361841610 P
(31) 05.02.2013, 30.04.2013, 01.07.2013
(33) US, US, US
(86) PCT/US2014/014965
(87) WO 2014/124061
(74) ŽOVICOVÁ & ŽOVIC IP, s.r.o., Záhradnícka 36, Bratislava, 82108
-
- (97) **EP 2955150**
(47) 18.11.2020
(97) 16.12.2015
(51) **B67D 7/02** (2010.01)
B67D 7/34 (2010.01)
D06L 1/00 (2017.01)
- (96) 26.05.2015
(96) 15169196.1
(73) Christeyns B.V., 2153 PH Nieuw-Vennep, NL
(72) Bostoën, Alain Joseph André, 9000 Gent, BE
Warmoeskerken, Marinus Maria Cornelis Gerardus, 2612 HL Delft, NL

Van Haasteren, Cornelis, 2181 WB Hillegom, NL
(54) **Způsob a systém pro přečerpávání kapaliny ze zásobního kontejneru do přívodního zařízení**
(32) 2012963
(31) 06.06.2014
(33) NL
(74) Všetečka Zelený Švorčík a partneři, advokátní a patentová kancelář, JUDr. Michal Havlík, Hálkova 1406/2, Praha 2, Nové Město, 12000

(97) **EP 2971026**
(47) 18.11.2020
(97) 18.09.2014
(51) **C12P 17/18** (2006.01)
(96) 11.03.2014
(96) 14718737.1

(73) TOOKAD IP SARL, 2613 Luxembourg, LU
(72) EREN, Doron, 7687000 Neta'im, IL
MAZOR, Nitsa, 8499300, IL

(54) **Způsob produkování bakteriochlorofylů**
(32) 201361776314 P
(31) 11.03.2013
(33) US
(86) PCT/IB2014/000468
(87) WO 2014/140786
(74) PATENTSERVIS Praha a.s., Na Podkovce 281/10, Praha 4, Podolí, 14700

(97) **EP 2980199**
(47) 09.12.2020
(97) 02.10.2014
(51) **C12C 7/00** (2006.01)
A23L 2/00 (2006.01)
C12C 3/00 (2006.01)
C12C 5/02 (2006.01)
C12G 3/02 (2019.01)
A23L 2/38 (2006.01)
A23L 2/56 (2006.01)
C12G 3/06 (2006.01)
C12C 7/20 (2006.01)
C12C 11/00 (2006.01)

(96) 26.02.2014
(96) 14776340.3
(73) Suntory Holdings Limited, Osaka-shi, Osaka 530-8203, JP
(72) NAKAHAMA, Tomoyuki, Mishima-gun, Osaka 618-8503, JP
INUI, Takako, Mishima-gun, Osaka 618-8503, JP
YONEZAWA, Daisaku, Mishima-gun, Osaka 618-0001, JP

(54) **Způsob produkce nápoje s chutí piva za užití chmelových listenů**
(32) 2013068009
(31) 28.03.2013
(33) JP
(86) PCT/JP2014/054745
(87) WO 2014/156450
(74) PATENTSERVIS Praha a.s., Na Podkovce 281/10, Praha 4, Podolí, 14700

(97) **EP 2984184**
(47) 25.11.2020
(97) 16.10.2014
(51) **A61K 31/353** (2006.01)
A61K 31/352 (2006.01)
A61K 31/706 (2006.01)
C12Q 1/68 (2018.01)
A61K 45/06 (2006.01)
A61P 35/00 (2006.01)
A61K 31/131 (2006.01)
A61K 31/4738 (2006.01)
A61K 31/4745 (2006.01)

(96) 08.04.2014
(96) 14783210.9
(73) The Board of Trustees of the University of Illinois, Urbana, IL 61801, US
The Board of Regents of The University of Texas System, Austin, TX 78701, US

(72) HERGENROTHER, Paul J., Champaign Illinois 61822, US
BOOTHMAN, David A., Dallas Texas 75230, US
BAIR, Joseph S., Mullica Hill, NJ 08062, US
CAO, Lifan, Dallas Texas 75235, US
GAO, Jimming, Plano Texas 75093, US
HUANG, Xiumei, Dallas Texas 75235, US

LUO, Xiuquan, Plano Texas 75024, US
MA, Xinpeng, Dallas Texas 75231, US
MOORE, Zachary R., Dallas Texas 75219, US
PARKINSON, Elizabeth L., Champaign Illinois 61820, US
(54) **Použití DNQ nebo DNQ-87 v kombinaci s inhibítozem PARP1 pro léčbu nádorového onemocnění**
(32) 201361810008 P
(31) 09.04.2013
(33) US
(86) PCT/US2014/033400
(87) WO 2014/168991
(74) INPARTNERS GROUP, Ing. Dušan Kendereški, Tuřanka 1519/115a, Brno, Slatina, 62700

(97) **EP 2986883**
(47) 23.12.2020
(97) 23.10.2014
(51) **F17C 1/14** (2006.01)
(96) 17.04.2014
(96) 14723733.3

(73) Linde GmbH, 82049 Pullach, DE
(72) IRL, Josef, 81373 Muenchen, DE
KROL, Marian, 83109 Grosskarolinenfeld, DE
BRUENTRUP, Matthias, 81539 Muenchen, DE

(54) **Skladovací nádrž na zkapalněné hořlavé plyny**
(32) 201361812840 P
(31) 17.04.2013
(33) US
(86) PCT/EP2014/057842
(87) WO 2014/170415
(74) FISCHER & PARTNER IP s.r.o., Na hrobci 294/5, Praha 2, Nové Město, 12800

(97) **EP 2999314**
(47) 18.11.2020
(97) 23.03.2016
(51) **H05B 47/19** (2020.01)
(96) 31.05.2007
(96) 15177109.4

(73) Signify Holding B.V., 5656 AE Eindhoven, NL
(72) BEIJ, Marcel, 5656 AE Eindhoven, NL
WERNARS, Johannes P., 5656 AE Eindhoven, NL
HULSHOF, Jozef J.M, 5656 AE Eindhoven, NL

(54) **Řídící obvod osvětlovacího tělesa a způsob řízení osvětlovacího tělesa**
(32) 06114902
(31) 02.06.2006
(33) EP
(74) PATENTSERVIS Praha a.s., Na Podkovce 281/10, Praha 4, Podolí, 14700

(97) **EP 3015526**
(47) 18.11.2020
(97) 31.03.2016
(51) **C09K 3/30** (2006.01)
C09K 5/04 (2006.01)
C11D 7/30 (2006.01)
C11D 7/50 (2006.01)
A62D 1/00 (2006.01)
C08J 9/12 (2006.01)
C08J 9/14 (2006.01)

(96) 10.08.2015
(96) 15760360.6
(73) Daikin Industries, Ltd., Osaka-shi, Osaka 530-8323, JP
(72) TAKAHASHI, Kazuhiro, Osaka 530-8323, JP
TSUCHIYA, Tatsumi, Osaka 530-8323, JP
YAMADA, Yasufu, Osaka 530-8323, JP

(54) **Prostředek na bázi halogenolefinu a jeho použití**
(32) 2014196451
(31) 26.09.2014
(33) JP
(86) PCT/JP2015/072664
(87) WO 2016/047297
(74) PATENTSERVIS Praha a.s., Na Podkovce 281/10, Praha 4, Podolí, 14700

(97) **EP 3019355**
(47) 04.11.2020
(97) 15.01.2015

(51) **B60D 1/36** (2006.01)
B60D 1/62 (2006.01)
B60D 1/24 (2006.01)
(96) 19.06.2014
(96) 14744646.2
(73) Smart Patents AS, 1300 Sandvika, NO
(72) STRAND, Dag Arild Aamodt, N-7058 Jakobsli, NO
(54) **Systém a způsob připojení nebo odpojení přívěsu k vozidlu**
(32) 20130966
(31) 11.07.2013
(33) NO
(86) PCT/NO2014/050105
(87) WO 2015/005795
(74) PatentEnter s.r.o., Koliště 1965/13a, Brno, Černá Pole, 60200

(97) **EP 3030284**
(47) 16.12.2020
(97) 12.02.2015
(51) **A61M 5/31** (2006.01)
A61M 5/32 (2006.01)
(96) 28.07.2014
(96) 14750659.6
(73) Bristol-Myers Squibb Company, Princeton, NJ 08543, US
(72) SCHILLER, Eric, Westfield, NJ 07090, US
KAKADE, Prashant, Princeton, NJ 08540, US
NOGUCHI, Hiroo, Tokyo 110-8560, JP
HARADA, Takuji, Tokyo 110-8560, JP
FUKUSHIMA, Hideo, Tokyo 110-8560, JP
(54) **Injekční pomůcka pro použití spolu s injekčním zařízením a způsob použití**
(32) 201361863229 P
(31) 07.08.2013
(33) US
(86) PCT/US2014/048417
(87) WO 2015/020823
(74) PATENTSERVIS Praha a.s., Na Podkovce 281/10, Praha 4, Podolí, 14700

(97) **EP 3039939**
(47) 27.01.2021
(97) 05.03.2015
(51) **H04W 72/12** (2009.01)
H04W 74/04 (2009.01)
H04B 7/0452 (2017.01)
H04B 7/26 (2006.01)
H04L 1/00 (2006.01)
H04L 1/16 (2006.01)
H04L 1/18 (2006.01)
H04L 5/00 (2006.01)
H04L 12/911 (2013.01)
H04L 12/927 (2013.01)
H04W 52/14 (2009.01)
H04W 74/08 (2009.01)
H04W 28/24 (2009.01)
H04W 52/50 (2009.01)
H04L 5/16 (2006.01)
(96) 27.08.2014
(96) 14771417.4
(73) Qualcomm Incorporated, San Diego, CA 92121-1714, US
(72) MERLIN, Simone, San Diego, California 92121-1714, US
BARRIAC, Gwendolyn Denise, San Diego, California 92121-1714, US
SAMPATH, Hemanth, San Diego, California 92121-1714, US
VERMANI, Sameer, San Diego, California 92121-1714, US
(54) **Způsoby a zařízení pro víceuživatelský uplink**
(32) 201361871269 P, 201414469175
(31) 28.08.2013, 26.08.2014
(33) US, US
(86) PCT/US2014/052825
(87) WO 2015/031431
(74) Traplová Hakr Kubát, advokátní a patentová kancelář, Ing. Jan Kubát, patentový zástupce, Přístavní 24, Praha 7, 17000

(97) **EP 3040778**
(47) 30.09.2020
(97) 06.07.2016
(51) **G03F 7/20** (2006.01)
(96) 30.12.2014

(96) 14200632.9
(73) VISITECH AS, 3003 Drammen, NO
(72) Jørgensen, Trond, N-3018 Drammen, NO
Kirkhorn, Endre, N-3031 Drammen, NO
Daae, John, N-1387 Asker, NO
(54) **Způsob zajištění rovnoměrnosti jasu ze světelného projektoru v oblasti obrazu**
(74) ŽOVICOVÁ & ŽOVIC IP, s.r.o., Záhradnícka 36, Bratislava, 82108

(97) **EP 3060552**
(47) 02.12.2020
(97) 30.04.2015
(51) **C07D 233/61** (2006.01)
C08C 19/22 (2006.01)
C08F 236/10 (2006.01)
C08F 8/30 (2006.01)
(96) 24.10.2014
(96) 14790056.7
(73) Compagnie Générale des Etablissements Michelin, 63000 Clermont-Ferrand, FR
(72) THUILLIEZ, Anne-Lise, F-63040 Clermont-Ferrand Cedex 9, FR
UGOLNIKOV, Oleg, F-63040 Clermont-Ferrand Cedex 9, FR
IVANOV, Sergey, F-63040 Clermont-Ferrand Cedex 9, FR
RANNOUX, Claire, F-63040 Clermont-Ferrand Cedex 9, FR
SALIT, Anne-Frédérique, F-63040 Clermont-Ferrand Cedex 9, FR
GANDER, Sophie, F-63040 Clermont-Ferrand Cedex 9, FR
(54) **1,3-dipolární sloučenina nesoucí imidazolovou funkční skupinu a postup modifikace nenasyceného polymeru roubováním**
(32) 1360413
(31) 25.10.2013
(33) FR
(86) PCT/EP2014/072838
(87) WO 2015/059269
(74) Traplová Hakr Kubát, advokátní a patentová kancelář, Ing. Eduard Hakr, patentový zástupce, Přístavní 24, Praha 7, 17000

(97) **EP 3067322**
(47) 18.11.2020
(97) 01.10.2015
(51) **C01G 49/00** (2006.01)
B01J 23/10 (2006.01)
B01J 23/34 (2006.01)
B01J 23/72 (2006.01)
B01J 23/745 (2006.01)
B01J 23/75 (2006.01)
B01J 23/755 (2006.01)
C01G 25/00 (2006.01)
C01G 45/00 (2006.01)
C01G 51/00 (2006.01)
C01G 53/00 (2006.01)
(96) 25.04.2014
(96) 14887678.2
(73) Daiichi Kigenso Kagaku Kogyo Co., Ltd., Osaka-shi, Osaka 541-0041, JP
(72) HAYASHIDA, Hiroyuki, Osaka-shi Osaka 541-0041, JP
TATSUMI, Akiko, Osaka-shi Osaka 541-0041, JP
(54) **Kompozitní oxidy na bázi ceru a zirkonia a způsoby jejich výroby**
(32) 2014062327, 2014062334
(31) 25.03.2014, 25.03.2014
(33) JP, JP
(86) PCT/JP2014/061662
(87) WO 2015/145788
(74) Všeťečka Zelený Švorčík a partneři, advokátní a patentová kancelář, JUDr. Michal Havlík, Hálkova 1406/2, Praha 2, Nové Město, 12000

(97) **EP 3071615**
(47) 30.12.2020
(97) 21.05.2015
(51) **C08G 18/48** (2006.01)
C08G 18/66 (2006.01)
C08G 18/32 (2006.01)
C08G 18/18 (2006.01)
C08G 101/00 (2006.01)
C08G 18/76 (2006.01)
C08G 18/08 (2006.01)
C08J 9/00 (2006.01)
(96) 23.10.2014

- (96) 14793807.0
(73) Evonik Operations GmbH, 45128 Essen, DE
(72) EMMRICH-SMOLCZYK, Eva, 45133 Essen, DE
FIEDEL, Olga, 45131 Essen, DE
VIDAKOVIC, Mladen, 47269 Duisburg, DE
(54) **Použití pentaethylenhexaminu při výrobě polyurethnových pěň**
(32) 102013223441
(31) 18.11.2013
(33) DE
(86) PCT/EP2014/072728
(87) WO 2015/071065
(74) Traplová Hakr Kubát, advokátní a patentová kancelář, Ing. Eduard Hakr
patentový zástupce, Přístavní 24, Praha 7, 17000
-
- (97) **EP 3079666**
(47) 03.02.2021
(97) 18.06.2015
(51) **A61K 9/16** (2006.01)
A61K 9/28 (2006.01)
A61K 31/225 (2006.01)
(96) 05.12.2014
(96) 14809821.3
(73) Almirall S.A., 08022 Barcelona, ES
(72) PLANELLS JIMENEZ, Maria, E-08980 Barcelona, ES
DUARTE LOPEZ, Begoña, E-08980 Barcelona, ES
GUIRO COLL, Pere, E-08980 Barcelona, ES
(54) **Farmaceutické kompozice obsahující dimethylfumarát**
(32) 13382504
(31) 12.12.2013
(33) EP
(86) PCT/EP2014/076767
(87) WO 2015/086467
(74) A. Holas & partner, Patentová a známková kancelář, Ing. Mgr. Hana
Holasová, Křížová 105/4, Brno, Staré Brno, 60300
-
- (97) **EP 3095798**
(47) 16.12.2020
(97) 23.07.2015
(51) **C07K 19/00** (2006.01)
C12N 15/861 (2006.01)
C12N 7/01 (2006.01)
A61K 39/12 (2006.01)
A61K 48/00 (2006.01)
A61P 31/20 (2006.01)
A61P 35/00 (2006.01)
A61P 15/00 (2006.01)
(96) 15.01.2015
(96) 15736908.3
(73) MYGT Biopharmaceutical LLC, Fengxian District Shanghai, CN
(72) BIAN, Tao, Nanjing Jiangsu 211100, CN
LI, Juan, Nanjing Jiangsu 211100, CN
XIAO, Xiao, Nanjing Jiangsu 211100, CN
(54) **Terapeutická vakcína ke zlepšení imunity pro hpv a související
onemocnění**
(32) 201410017909
(31) 15.01.2014
(33) CN
(86) PCT/CN2015/070789
(87) WO 2015/106697
(74) INPARTNERS GROUP, Ing. Dušan Kendereški, Tuřanka 1519/115a,
Brno, Slatina, 62700
-
- (97) **EP 3102430**
(47) 25.11.2020
(97) 13.08.2015
(51) **B60B 33/02** (2006.01)
B60B 33/00 (2006.01)
B62B 3/00 (2006.01)
(96) 03.02.2015
(96) 15707816.3
(73) Raspanti, Luca, 40026 Imola (Bologna), IT
Morotti, Mauro, 40026 Imola (Bologna), IT
(72) Raspanti, Luca, 40026 Imola (Bologna), IT
Morotti, Mauro, 40026 Imola (Bologna), IT
(54) **Řídící jednotka pro dopravní zařízení na kolech, jako lůžka, nosítka
nebo vozíky**
-
- (32) BO20140056
(31) 07.02.2014
(33) IT
(86) PCT/IB2015/050819
(87) WO 2015/118449
(74) Všetečka Zelený Švorčík a partneři, advokátní a patentová kancelář, JUDr.
Michal Havlík, Hálkova 1406/2, Praha 2, Nové Město, 12000
-
- (97) **EP 3103902**
(47) 16.12.2020
(97) 14.12.2016
(51) **D01H 4/02** (2006.01)
D01H 1/115 (2006.01)
D01H 13/30 (2006.01)
(96) 19.05.2016
(96) 16170358.2
(73) Murata Machinery, Ltd., Minami-ku Kyoto-shi Kyoto 601-8326, JP
(72) OKA, Masaki, Kyoto-shi, Kyoto 612-8686, JP
KITAGAWA, Satoshi, Kyoto-shi, Kyoto 612-8686, JP
(54) **Spřádací stroj**
(32) 2015118170
(31) 11.06.2015
(33) JP
(74) KANIA, SEDLÁK, SMOLA, s.r.o., Mendlovo náměstí 907/1a, Brno,
Staré Brno, 60300
-
- (97) **EP 3115539**
(47) 16.09.2020
(97) 11.01.2017
(51) **E06B 1/58** (2006.01)
E06B 1/64 (2006.01)
E06B 1/62 (2006.01)
(96) 08.07.2016
(96) 16178704.9
(73) Tremco CPG Germany GmbH, 92439 Bodenwöhr, DE
(72) Wörmann, Frank, 59192 Bergkamen, DE
Pronath, Simon, 92521 Schwarzenfeld, DE
Nauck, Helmar, 12557 Berlin, DE
(54) **Oblast stavby s těsnicí páskou**
(32) 202015103599 U
(31) 08.07.2015
(33) DE
(74) Rott, Růžička & Guttman a spol., Vyskočilova 1566, Praha 4, Michle,
14000
-
- (97) **EP 3127200**
(47) 05.08.2020
(97) 08.10.2015
(51) **H01R 43/00** (2006.01)
H01R 9/26 (2006.01)
H05K 7/14 (2006.01)
(96) 31.03.2015
(96) 15713741.5
(73) Phoenix Contact GmbH & Co. KG, 32825 Blomberg, DE
(72) POSSEL-DÖLKEN, Frank, 32756 Detmold, DE
OBLOTZKI, Jörg, 32107 Bad Salzuflen, DE
(54) **Soustava a způsob osazování nosných lišt součástmi podle
individuálních zakázek a osazená nosná lišta za použití této soustavy**
(32) 102014104728
(31) 03.04.2014
(33) DE
(86) PCT/EP2015/057037
(87) WO 2015/150389
(74) PatentEnter s.r.o., Koliště 1965/13a, Brno, Černá Pole, 60200
-
- (97) **EP 3147135**
(47) 18.11.2020
(97) 29.03.2017
(51) **B44C 5/04** (2006.01)
B29C 39/16 (2006.01)
(96) 24.09.2015
(96) 15186744.7
(73) Akzenta Paneel + Profile GmbH, 56759 Kaisersesch, DE
(72) HANNIG, Hans-Jürgen, 51427 Bergisch Gladbach, DE
(54) **Způsob výroby dekorovaného stěnového nebo podlahového panelu**

(74) Traplová Hakr Kubát, advokátní a patentová kancelář, Ing. Eduard Hakr, patentový zástupce, Přístavní 24, Praha 7, 17000

(97) EP 3155136

(47) 16.09.2020

(97) 17.12.2015

(51) C22B 7/00 (2006.01)

C22B 15/06 (2006.01)

C22B 25/02 (2006.01)

C22B 7/04 (2006.01)

C22B 15/00 (2006.01)

C22B 25/06 (2006.01)

C22B 1/216 (2006.01)

C22B 1/00 (2006.01)

C22B 1/248 (2006.01)

(96) 30.04.2015

(96) 15736379.7

(73) Aurubis AG, 20539 Hamburg, DE

(72) AYHAN, Mehmet, 59379 Selme, DE

ESCHEN, Marcus, 48308 Senden, DE

(54) Způsob k regeneraci kovů ze sekundárních materiálů a jiných

materiálů s organickými součástmi

(32) 102014008987

(31) 13.06.2014

(33) DE

(86) PCT/DE2015/000219

(87) WO 2015/188799

(74) Všetěčka Zelený Švorčík a partneři, advokátní a patentová kancelář, JUDr. Michal Havlík, Hálkova 1406/2, Praha 2, Nové Město, 12000

(97) EP 3160285

(47) 02.12.2020

(97) 07.01.2016

(51) A43D 1/02 (2006.01)

A43B 7/28 (2006.01)

A43B 17/14 (2006.01)

A43B 13/04 (2006.01)

A43B 13/12 (2006.01)

A43B 17/00 (2006.01)

A43B 7/14 (2006.01)

(96) 30.06.2014

(96) 14896465.3

(73) Footbalance System Oy, 01510 Vantaa, FI

(72) HAKKALA, Erkki, 00930 Helsinki, FI

(54) Pomůcka k usměrnění polohy chodidel

(86) PCT/FI2014/050540

(87) WO 2016/001474

(74) Kania, Sedlák, Smola, s.r.o., Mendlovo náměstí 907/1a, Brno, Staré Brno, 60300

(97) EP 3164774

(47) 18.11.2020

(97) 07.07.2016

(51) G01C 5/00 (2006.01)

G05D 1/10 (2006.01)

G05D 1/04 (2006.01)

(96) 31.12.2014

(96) 14909277.7

(73) SZ DJI Technology Co., Ltd., Shenzhen, Guangdong 518057, CN

(72) ZHANG, Xingyu, Shenzhen, Guangdong 518057, CN

TANG, Ketan, Shenzhen, Guangdong 518057, CN

ZHAO, Cong, Shenzhen, Guangdong 518057, CN

(54) Omezení a řízení výšky létajícího stroje

(86) PCT/CN2014/096056

(87) WO 2016/106746

(74) Rott, Růžička & Guttmann a spol., Vyskočilova 1566, Praha 4, Michle, 14000

(97) EP 3171926

(47) 28.10.2020

(97) 28.01.2016

(51) A61M 39/10 (2006.01)

(96) 21.07.2014

(96) 14777785.8

(73) Industrie Borla S.p.A., 10024 Moncalieri (Torino), IT

(72) GUALA, Gianni, I-10133 Torino, IT

(54) Bezpečnostní konektor pro zdravotnické prostředky

(86) PCT/IB2014/063285

(87) WO 2016/012834

(74) PATENTSERVIS Praha a.s., Na Podkovce 281/10, Praha 4, Podolí, 14700

(97) EP 3172209

(47) 02.12.2020

(97) 28.01.2016

(51) C07D 487/04 (2006.01)

A61J 3/06 (2006.01)

A61J 3/10 (2006.01)

A61K 31/4985 (2006.01)

A61P 35/00 (2006.01)

(96) 22.07.2015

(96) 15744702.0

(73) Novartis AG, 4056 Basel, CH

(72) GONCALVES, Elisabete, CH-4002 Basel, CH

TAUCHMANN, Christin, CH-4002 Basel, CH

YEN, Shau-fong, CH-4002 Basel, CH

VIPPAGUNTA, Sudha, East Hanover, New Jersey 07936, US

ZONG, Zhixin, East Hanover, New Jersey 07936, US

(54) Tabletová formulace 2-fluor-n-methyl-4-[7-(chinolin-6-

ylmethyl)imidazo[1,2-b][1,2,4]triazin-2-yl]benzamidu

(32) 201462028865 P

(31) 25.07.2014

(33) US

(86) PCT/IB2015/055561

(87) WO 2016/012963

(74) Traplová Hakr Kubát, advokátní a patentová kancelář, Ing. Jan Kubát, patentový zástupce, Přístavní 24, Praha 7, 17000

(97) EP 3177501

(47) 25.11.2020

(97) 11.02.2016

(51) B61D 27/00 (2006.01)

(96) 06.08.2014

(96) 14752591.9

(73) Siemens Mobility Austria GmbH, 1210 Wien, AT

(72) PECHA, Manfred, 1130 Wien, AT

KIRALY, Andras, 1220 Wien, AT

(54) Topný systém

(86) PCT/EP2014/066934

(87) WO 2016/019994

(74) Čermák a spol., JUDr. Karel Čermák Ph.D., LL.M., advokát, Elišky Peškové 15/735, Praha 5, 15000

(97) EP 3197164

(47) 09.12.2020

(97) 26.07.2017

(51) H04N 19/51 (2014.01)

H04N 19/463 (2014.01)

H04N 19/105 (2014.01)

(96) 17.10.2011

(96) 17159139.9

(73) Kabushiki Kaisha Toshiba, Minato-ku Tokyo 105-8001, JP

(72) Tanizawa, Akiyuki, Tokyo, 105-8001, JP

Chujoh, Takeshi, Tokyo, 105-8001, JP

(54) Zařízení pro dekódování a způsob dekódování

(74) PATENTSERVIS Praha a.s., Na Podkovce 281/10, Praha 4, Podolí, 14700

(97) EP 3210973

(47) 02.12.2020

(97) 28.04.2016

(51) C07D 213/65 (2006.01)

A61K 31/415 (2006.01)

A61K 31/421 (2006.01)

A61K 31/4418 (2006.01)

A61K 31/505 (2006.01)

A61P 27/02 (2006.01)

(96) 22.10.2015

(96) 15853151.7

(73) Takeda Pharmaceutical Company Limited, Osaka-shi, Osaka 541-0045, JP

(72) BANNO, Yoshihiro, Fujisawa-shi Kanagawa 251-0012, JP

KAMAURA, Masahiro, Fujisawa-shi Kanagawa 251-0012, JP

TAKAMI, Kazuaki, Fujisawa-shi Kanagawa 251-0012, JP

FUKUDA, Koichiro, Fujisawa-shi Kanagawa 251-0012, JP

SASAKI, Shigekazu, Fujisawa-shi Kanagawa 251-0012, JP
(54) **Heteroarylové sloučeniny pro léčbu očních onemocnění**
(32) 2014217770
(31) 24.10.2014
(33) JP
(86) PCT/JP2015/079782
(87) WO 2016/063933
(74) Traplová Hakr Kubát, advokátní a patentová kancelář, Ing. Eduard Hakr patentový zástupce, Přístavní 24, Praha 7, 17000

(97) **EP 3226842**
(47) 25.11.2020
(97) 09.06.2016
(51) **A61K 9/14** (2006.01)
A61K 9/20 (2006.01)
A61P 13/08 (2006.01)
A61P 35/00 (2006.01)
A61P 35/04 (2006.01)
(96) 03.12.2015
(96) 15817642.0
(73) Aragon Pharmaceuticals, Inc., Los Angeles, 90024, CA, US
(72) VERRECK, Geert, 2340 Beerse, BE
(54) **Protinádorová kompozice**
(32) 14196591
(31) 05.12.2014
(33) EP
(86) PCT/US2015/063667
(87) WO 2016/090101
(74) Traplová Hakr Kubát, advokátní a patentová kancelář, Ing. Eduard Hakr patentový zástupce, Přístavní 24, Praha 7, 17000

(97) **EP 3230372**
(47) 18.11.2020
(97) 16.06.2016
(51) **C08L 29/14** (2006.01)
C08K 5/00 (2006.01)
B32B 17/06 (2006.01)
B32B 17/10 (2006.01)
(96) 04.12.2015
(96) 15867595.9
(73) Solutia Inc., St. Louis, Missouri 63141, US
(72) LU, Jun, East Longmeadow, MA 01028, US
CHEN, Wenjie, Amherst, MA 01002, US
(54) **Polymerní mezivrstvy, které mají zlepšené zvukově izolační vlastnosti**
(32) 201414563719
(31) 08.12.2014
(33) US
(86) PCT/US2015/063944
(87) WO 2016/094230
(74) Všetěčka Zelený Švorčík a partneři, advokátní a patentová kancelář, JUDr. Michal Havlík, Hálkova 1406/2, Praha 2, Nové Město, 12000

(97) **EP 3235871**
(47) 09.12.2020
(97) 23.06.2016
(51) **C08L 77/00** (2006.01)
C08G 69/26 (2006.01)
C08J 5/00 (2006.01)
C08K 3/00 (2018.01)
C08K 5/053 (2006.01)
C08L 77/06 (2006.01)
(96) 16.12.2015
(96) 15870014.6
(73) Kuraray Co., Ltd., Kurashiki-shi, Okayama 710-0801, JP
(72) KAMOSHIDA, Kensuke, Tsukuba-shi Ibaraki 305-0841, JP
TAKEDA, Hideaki, Tsukuba-shi Ibaraki 305-0841, JP
TAZAKI, Go, Tsukuba-shi Ibaraki 305-0841, JP
(54) **Kompozice polyamidové pryskyřice a tvarovaný výrobek z ní vyrobený**
(32) 2014254049
(31) 16.12.2014
(33) JP

(86) PCT/JP2015/085227
(87) WO 2016/098812
(74) Rott, Růžička & Guttman a spol., Vyskočilova 1566, Praha 4, Michle, 14000

(97) **EP 3240801**
(47) 20.01.2021
(97) 07.07.2016
(51) **A61K 31/7125** (2006.01)
C07K 14/56 (2006.01)
A61P 35/00 (2006.01)
C07K 16/28 (2006.01)
(96) 22.12.2015
(96) 15876030.6
(73) Checkmate Pharmaceuticals, Inc., Cambridge, MA 02142, US
(72) KRIEG, Arthur, M., Cambridge, MA 02138, US
(54) **Kombinovaná protinádorová imunoterapie**
(32) 201462098568 P, 201562106526 P, 201562118165 P
(31) 31.12.2014, 22.01.2015, 19.02.2015
(33) US, US, US
(86) PCT/US2015/067269
(87) WO 2016/109310
(74) ŽOVICOVÁ & ŽOVIC IP, s.r.o., Záhradnícka 36, Bratislava, 82108

(97) **EP 3242801**
(47) 23.12.2020
(97) 14.07.2016
(51) **B42D 25/324** (2014.01)
B42D 25/328 (2014.01)
(96) 05.01.2016
(96) 16700327.6
(73) OVD Kinegram AG, 6300 Zug, CH
(72) TOMPKIN, Wayne Robert, 5400 Baden, CH
SCHILLING, Andreas, 6332 Hagendorf (ZG), CH
MADER, Sebastian, 6340 Baar, CH
(54) **Způsob výroby bezpečnostního prvku a bezpečnostní prvek**
(32) 102015100280
(31) 09.01.2015
(33) DE
(86) PCT/EP2016/050092
(87) WO 2016/110493
(74) Čermák a spol., JUDr. Karel Čermák Ph.D., LL.M., advokát, Elišky Peškové 15/735, Praha 5, 15000

(97) **EP 3245177**
(47) 18.11.2020
(97) 21.07.2016
(51) **A01N 25/02** (2006.01)
C05D 5/00 (2006.01)
C05D 9/00 (2006.01)
C05G 5/27 (2020.01)
A01N 59/02 (2006.01)
C05D 9/02 (2006.01)
(96) 16.01.2016
(96) 16738031.0
(73) Stoller Enterprises, Inc., Houston, TX 77024, US
(72) STOLLER, Jerry, Houston, TX 77079, US
SHETH, Ritesh, Friendswood, TX 77546, US
(54) **Tekutá směs zahrnující elementární síru a hydratovaný jíl a způsob její výroby**
(32) 201562104134 P
(31) 16.01.2015
(33) US
(86) PCT/US2016/013755
(87) WO 2016/115552
(74) PatentEnter s.r.o., Koliště 1965/13a, Brno, Černá Pole, 60200

(97) **EP 3246443**
(47) 17.06.2020
(97) 22.11.2017
(51) **D04H 1/50** (2012.01)
D04H 3/007 (2012.01)
D04H 3/147 (2012.01)
D04H 3/16 (2006.01)
A61F 13/514 (2006.01)
(96) 18.05.2016

- (96) 16170156.0
(73) Fibertex Personal Care A/S, 9220 Aalborg, DK
Reifenhäuser GmbH & Co. KG Maschinenfabrik, 53844 Troisdorf, DE
(72) Hansen, Morten Rise, 9000 Aalborg, DK
Broch, Thomas, 9360 Gistrup, DK
Sommer, Sebastian, 53844 Troisdorf, DE
(54) **Netkaná textilie obsahující vysoce objemnou vrstvu**
(74) Rott, Růžička & Guttman a spol., Vyskočilova 1566, Praha 4, Michle, 14000
-
- (97) **EP 3252255**
(47) 11.11.2020
(97) 06.12.2017
(51) **E05D 3/18** (2006.01)
E05D 7/085 (2006.01)
E05D 7/12 (2006.01)
E05F 1/12 (2006.01)
E05D 7/082 (2006.01)
(96) 30.05.2017
(96) 17173577.2
(73) VKR Holding A/S, 2970 Hørsholm, DK
(72) HOLM, Michael Galsgård, 4000 Roskilde, DK
TOBIAS, Esben Nordstrøm, 2300 Copenhagen S, DK
ØHLENSCHLÆGER, Terkel, 2720 Vanløse, DK
(54) **Okenní závěs, okno včetně sady těchto závěsů a způsob instalace takového okna**
(32) 201670388, 201770314
(31) 31.05.2016, 05.05.2017
(33) DK, DK
(74) AK Štros & Kusák, JUDr. David Štros, advokát, Národní 32, Praha 1, 11000
-
- (97) **EP 3260405**
(47) 18.11.2020
(97) 27.12.2017
(51) **B65G 69/00** (2006.01)
B61D 45/00 (2006.01)
B62D 53/08 (2006.01)
(96) 07.06.2017
(96) 17000960.9
(73) EXPRESSO France SAS, 67319 Wasselonne, FR
(72) Roere, Michel, 67720 Weyersheim, FR
(54) **Zařízení pro znehybnění mobilní konstrukce s operou pro umístění nákladu a postup jeho realizace**
(32) 1600993
(31) 21.06.2016
(33) FR
(74) ŽOVICOVÁ & ŽOVIC IP, s.r.o., Záhradnícka 36, Bratislava, 82108
-
- (97) **EP 3260427**
(47) 04.11.2020
(97) 27.12.2017
(51) **C02F 9/00** (2006.01)
E04H 4/12 (2006.01)
E04H 4/16 (2006.01)
C02F 103/42 (2006.01)
C02F 103/00 (2006.01)
C02F 1/00 (2006.01)
C02F 1/52 (2006.01)
C02F 1/40 (2006.01)
C02F 1/76 (2006.01)
C02F 1/56 (2006.01)
(96) 29.12.2014
(96) 17183298.3
(73) Crystal Lagoons (Curaçao) B.V., Mensing 14, CW
(72) Fischmann, T. Fernando, 8830 Vitacura, Santiago, CL
(54) **Systém pro udržování jakosti vody ve velkých vodních útvech**
(32) 201361915331 P, 201414564957
(31) 12.12.2013, 09.12.2014
(33) US, US
(74) Traplová Hakr Kubát, advokátní a patentová kancelář, Ing. Eduard Hakr, patentový zástupce, Přístavní 24, Praha 7, 17000
-
- (97) **EP 3263655**
(47) 03.02.2021
(97) 01.09.2016
- (51) **C09D 11/101** (2014.01)
C09D 11/30 (2014.01)
B41J 2/01 (2006.01)
B41M 5/00 (2006.01)
C09D 11/38 (2014.01)
C09D 11/322 (2014.01)
(96) 15.12.2015
(96) 15883387.1
(73) Sakata INX Corporation, Osaka-shi, Osaka 550-0002, JP
HIROSE, Tadashi, Osaka-shi Osaka 550-0002, JP
FUKE, Kazuhiro, Osaka-shi Osaka 550-0002, JP
(54) **Inkoustová kompozice pro fotovytvrditelný inkoustový tisk**
(32) 2015037076
(31) 26.02.2015
(33) JP
(86) PCT/JP2015/085004
(87) WO 2016/136097
(74) Traplová Hakr Kubát, advokátní a patentová kancelář, Ing. Eduard Hakr, patentový zástupce, Přístavní 24, Praha 7, 17000
-
- (97) **EP 3268564**
(47) 09.12.2020
(97) 15.09.2016
(51) **E06B 3/22** (2006.01)
(96) 09.03.2016
(96) 16709043.0
(73) Deceuninck nv, 8830 Hooglede-Gits, BE
(72) DE MAEYER, Erik, 8830 Hooglede-Gits, BE
DEGRANDE, Peter, 8830 Hooglede-Gits, BE
(54) **Rámový prvek s podlouhlým profilem**
(32) 15158265
(31) 09.03.2015
(33) EP
(86) PCT/EP2016/055038
(87) WO 2016/142429
(74) ŽOVICOVÁ & ŽOVIC IP, s.r.o., Záhradnícka 36, Bratislava, 82108
-
- (97) **EP 3268609**
(47) 11.11.2020
(97) 15.09.2016
(51) **F04B 49/02** (2006.01)
(96) 02.03.2016
(96) 16713592.0
(73) Henkel AG & Co. KGaA, 40589 Düsseldorf, DE
(72) METZLER, Mario, 6890 Lustenau, AT
SCHWABL, Christian, 6900 Bregenz, AT
BALDAUF, Günter, 6914 Hohenweiler, AT
(54) **Způsob kompenzace ztrát únikem a dopravní systém pro dopravu definovaného objemu kapaliny**
(32) 102015103479
(31) 10.03.2015
(33) DE
(86) PCT/IB2016/051176
(87) WO 2016/142813
(74) KOREJZOVA LEGAL v.o.s., JUDr. Petra Sauvage de Brantes, Korunní 810/104, Praha 10, Vinohrady, 10100
-
- (97) **EP 3271539**
(47) 16.09.2020
(97) 22.09.2016
(51) **E05F 15/622** (2015.01)
(96) 15.03.2016
(96) 16719758.1
(73) Kiekert AG, 42579 Heiligenhaus, DE
(72) MENKE, Johannes Theodor, 42551 Velbert, DE
(54) **Dveře motorového vozidla**
(32) 102015103826
(31) 16.03.2015
(33) DE
(86) PCT/DE2016/100118
(87) WO 2016/146109
(74) Rott, Růžička & Guttman a spol., Vyskočilova 1566, Praha 4, Michle, 14000
-
- (97) **EP 3275438**
(47) 28.10.2020

(97) 31.01.2018		(74) KOREJZOVA LEGAL v.o.s., JUDr. Petra Sauvage de Brantes, Korunní 810/104, Praha 10, Vinohrady, 10100
(51) A61K 31/41	(2006.01)	
A61P 9/00	(2006.01)	
(96) 28.07.2017		(97) EP 3280144
(96) 17183806.3		(47) 25.11.2020
(73) Kowa Company, Ltd., Nagoya Aichi 460-8625, JP		(97) 07.02.2018
(72) OSHIMA, Ryu, Nagoya Aichi 4608625, JP		(51) H04N 19/117
GORDON, Gary, Nagoya Aichi 4608625, JP		(2014.01)
(54) Způsob prevence kardiovaskulárních příhod u dyslipidemických populací se zbytkovým rizikem		H04N 19/70
(32) 201662368245 P, 201762462574 P		(2014.01)
(31) 29.07.2016, 23.02.2017		H04N 19/82
(33) US, US		(2014.01)
(74) Všetečka Zelený Švorčík a partneři, advokátní a patentová kancelář, JUDr. Michal Havlík, Hálkova 1406/2, Praha 2, Nové Město, 12000		H04N 19/50
		(2014.01)
		H04N 19/13
		(2014.01)
		H04N 19/61
		(2014.01)
		H04N 19/132
		(2014.01)
		H04N 19/186
		(2014.01)
		(96) 14.06.2012
		(96) 17187999.2
(97) EP 3276029		(73) LG Electronics Inc., Seoul-si 150-721, KR
(47) 25.11.2020		(72) Park, Seoung Wook, 137-130 Seoul, KR
(97) 29.09.2016		Kim, Jung Sun, 137-130 Seoul, KR
(51) C22C 38/00	(2006.01)	Jeon, Yong Joon, 137-130 Seoul, KR
C22C 38/58	(2006.01)	Park, Joon Young, 137-130 Seoul, KR
C22C 38/60	(2006.01)	Jeon, Byeong Moon, 137-130 Seoul, KR
C21D 9/46	(2006.01)	Lim, Jae Hyun, 137-130 Seoul, KR
C21D 6/00	(2006.01)	(54) Způsob kódování a dekódování obrazové informace
C21D 8/02	(2006.01)	(32) 201161497045 P
C22C 38/02	(2006.01)	(31) 14.06.2011
C22C 38/06	(2006.01)	(33) US
C22C 38/42	(2006.01)	(74) KANIA, SEDLÁK, SMOLA, s.r.o., Mendlovo náměstí 907/1a, Brno, Staré Brno, 60300
C22C 38/44	(2006.01)	
C22C 38/48	(2006.01)	
C22C 38/50	(2006.01)	(97) EP 3287729
C22C 38/54	(2006.01)	(47) 07.10.2020
F28F 21/08	(2006.01)	(97) 28.02.2018
(96) 22.03.2016		(51) F28D 7/00
(96) 16768757.3		(2006.01)
(73) Nippon Steel & Sumikin Stainless Steel Corporation, Tokyo 100-0004, JP		F28D 7/06
(72) HIRAIDE Nobuhiko, Tokyo 100-0004, JP		(2006.01)
HAYASHI Atsutaka, Tokyo 100-0004, JP		F28F 9/00
(54) Nerezová ocel mající výbornou pájitelnost		(2006.01)
(32) 2015063569		F28F 9/02
(31) 26.03.2015		(2006.01)
(33) JP		F28F 9/22
(86) PCT/JP2016/058987		(2006.01)
(87) WO 2016/152854		F28D 7/16
(74) PATENTSERVIS Praha a.s., Na Podkovce 281/10, Praha 4, Podolí, 14700		(2006.01)
		(96) 25.08.2016
		(96) 16185637.2
		(73) Doosan Skoda Power S.r.o., 30128 Plzen, CZ
		(72) Zoldak, Michal, 541 01 Trutnov, CZ
		Komorous, Daniel, 312 00 Plzen, CZ
		(54) Plášťový výměník tepla typu kapalina-plyn
		(74) Ing. Dobroslav Musil, patentová kancelář, Ing. Dobroslav Musil, Zábřdovická 801/11, Brno, Zábřdovice, 61500
(97) EP 3279313		
(47) 25.11.2020		(97) EP 3292847
(97) 07.02.2018		(47) 10.02.2021
(51) C12N 9/12	(2006.01)	(97) 14.03.2018
C07K 14/25	(2006.01)	(51) A61F 13/532
C12N 1/20	(2006.01)	(2006.01)
C12N 1/21	(2006.01)	A61F 13/539
A61K 35/74	(2015.01)	(2006.01)
A61K 39/02	(2006.01)	(96) 13.10.2011
A61K 39/00	(2006.01)	(96) 17198061.8
A61K 35/12	(2015.01)	(73) Drylock Technologies NV, 9240 Zele, BE
A61P 1/00	(2006.01)	(72) Van De Maele, Marleen, 9255 Buggenhout, BE
A61P 1/04	(2006.01)	(54) Absorpční struktura
A61P 1/12	(2006.01)	(32) 10447024, 10447023, 10447022, 10447021, 10447020, 11153268
A61P 1/14	(2006.01)	(31) 13.10.2010, 13.10.2010, 13.10.2010, 13.10.2010, 13.10.2010, 03.02.2011
A61P 31/04	(2006.01)	(33) EP, EP, EP, EP, EP, EP
A61P 37/04	(2006.01)	(74) Čermák a spol., JUDr. Karel Čermák, advokát, Elišky Peškové 735/15, Praha 5, Smíchov, 15000
C12N 9/10	(2006.01)	
(96) 28.09.2010		(97) EP 3295523
(96) 17168855.9		(47) 07.10.2020
(73) GlaxoSmithKline Biologicals S.A., 1330 Rixensart, BE		(97) 17.11.2016
(72) GERKE, Christiane, 53100 Siena, IT		(51) H01R 12/70
BERLANDA SCORZA, Francesco, 53100 Siena, IT		(2011.01)
SAUL, Allan, 53100 Siena, IT		H01R 13/11
MAGGIORE, Luana, 53100 Siena, IT		(2006.01)
(54) Kmeny Shigella se zvýšenou tvorbou měchýřků		H01R 12/57
(32) 0917002		(2011.01)
(31) 28.09.2009		H01R 43/26
(33) GB		(2006.01)
		(96) 10.05.2016
		(96) 16751461.1
		(73) Hottinger Brüel & Kjaer GmbH, 64293 Darmstadt, DE
		(72) WOLLBECK, Joachim, 64380 Roßdorf, DE

(54) **Konstrukce zástrčkového spoje pro elektronické desky s plošnými spoji**
(32) 102015005909
(31) 10.05.2015
(33) DE
(86) PCT/DE2016/000200
(87) WO 2016/180394
(74) Všeťečka Zelený Švorčík a partneři, advokátní a patentová kancelář, JUDr. Pavel Zelený, advokát, Hálkova 1406/2, Praha 2, Nové Město, 12000

(97) **EP 3308921**
(47) 09.12.2020
(97) 18.04.2018
(51) **B29B 17/02** (2006.01)
C08J 11/08 (2006.01)
C08J 11/04 (2006.01)
D01B 9/00 (2006.01)
(96) 05.10.2012
(96) 17203226.0
(73) Shaw Industries Group, Inc., Dalton, GA 30720, US
(72) BORK, Joseph, E., Westlake, OH 44145, US
PASPEK SR., Stephen, C., Broadview Heights, OH 44147, US
SCHROEDER, Alan, F., Cleveland, OH 44102, US
HEISE, William, H., Jonesborough, TN 37659, US
(54) **Způsob recyklace koberců**
(32) 201113289703
(31) 04.11.2011
(33) US
(74) Traplová Hakr Kubát, advokátní a patentová kancelář, Ing. Eduard Hakr, patentový zástupce, Přístavní 24, Praha 7, 17000

(97) **EP 3319955**
(47) 25.11.2020
(97) 12.01.2017
(51) **C07D 401/12** (2006.01)
C07D 401/14 (2006.01)
C07D 405/14 (2006.01)
A61K 31/4709 (2006.01)
A61P 29/00 (2006.01)
A61P 35/00 (2006.01)
A61P 37/00 (2006.01)
(96) 30.06.2016
(96) 16741446.5
(73) Gilead Sciences, Inc., Foster City, CA 94404, US
(72) BACON, Elizabeth, M., Foster City, CA 94404, US
BALAN, Gayatri, Foster City, CA 94404, US
CHOU, Chien-hung, Foster City, CA 94404, US
CLARK, Christopher, T., Foster City, CA 94404, US
COTTELL, Jeremy, J., Foster City, CA 94404, US
KIM, Musong, Foster City, CA 94404, US
KIRSCHBERG, Thorsten, A., Foster City, CA 94404, US
LINK, John, O., Foster City, CA 94404, US
PHILLIPS, Gary, Foster City, CA 94404, US
SCHROEDER, Scott, D., Foster City, CA 94404, US
SQUIRES, Neil, H., Foster City, CA 94404, US
STEVENS, Kirk, L., Foster City, CA 94404, US
TAYLOR, James, G., Foster City, CA 94404, US
WATKINS, William, J., Foster City, CA 94404, US
WRIGHT, Nathan, E., Foster City, CA 94404, US
ZIPFEL, Sheila, M., Foster City, CA 94404, US
(54) **6-amino-chinolin-3-karbonitrily jako cot modulátory**
(32) 201562189155 P, 201562269061 P
(31) 06.07.2015, 17.12.2015
(33) US, US
(86) PCT/US2016/040552
(87) WO 2017/007694
(74) Všeťečka Zelený Švorčík a partneři, advokátní a patentová kancelář, JUDr. Michal Havlík, Hálkova 1406/2, Praha 2, Nové Město, 12000

(97) **EP 3325298**
(47) 25.11.2020
(97) 26.01.2017
(51) **B60J 10/242** (2016.01)
B60J 10/248 (2016.01)
B60J 10/35 (2016.01)
B60J 10/50 (2016.01)

(96) 19.07.2016
(96) 16739510.2
(73) CQLT SaarGummi Technologies S.à.r.l., 5544 Remich, LU
(72) KAST, Chistian, 66683 Merzig-Brotdorf, DE
(54) **Extrudovaný těsnící pramen s odvětrávacími otvory**
(32) 102015111722
(31) 20.07.2015
(33) DE
(86) PCT/EP2016/067139
(87) WO 2017/013098
(74) AK Štros & Kusák, JUDr. David Štros, advokát, Národní 32, Praha 1, 11000

(97) **EP 3326642**
(47) 25.11.2020
(97) 30.05.2018
(51) **A61K 38/36** (2006.01)
A61K 38/24 (2006.01)
C07K 14/475 (2006.01)
A61P 7/04 (2006.01)
C07K 14/755 (2006.01)
(96) 05.02.2013
(96) 18150731.0
(73) OPKO Biologics Ltd., Kiryat Gat, 8211804, IL
(72) FIMA, Udi Eyal, 52330 Dvira, IL
HART, Gili, 6081809 Shoham, IL
(54) **Dlouhodobě působící koagulační faktory a jejich použití**
(32) 201213372540
(31) 14.02.2012
(33) US
(74) PatentEnter s.r.o., Koliště 1965/13a, Brno, Černá Pole, 60200

(97) **EP 3333132**
(47) 09.12.2020
(97) 13.06.2018
(51) **C03B 9/34** (2006.01)
C03B 9/193 (2006.01)
C03B 9/195 (2006.01)
C03B 9/44 (2006.01)
B65D 1/02 (2006.01)
(96) 15.12.2014
(96) 18153433.0
(73) Owens-Brockway Glass Container Inc., Perrysburg, OH 43551, US
(72) FLYNN, Robin, L., Waterville, OH Ohio, US
(54) **Způsob tvarování skleněného zboží**
(32) 201314134724
(31) 19.12.2013
(33) US
(74) Traplová Hakr Kubát, advokátní a patentová kancelář, Ing. Eduard Hakr, patentový zástupce, Přístavní 24, Praha 7, 17000

(97) **EP 3334598**
(47) 16.12.2020
(97) 23.02.2017
(51) **B32B 17/10** (2006.01)
F21V 33/00 (2006.01)
G02B 6/00 (2006.01)
B32B 3/02 (2006.01)
B32B 7/12 (2006.01)
B60Q 1/26 (2006.01)
B60Q 1/50 (2006.01)
B60Q 3/208 (2017.01)
B60Q 3/43 (2017.01)
B60Q 3/64 (2017.01)
B60Q 9/00 (2006.01)
F21V 8/00 (2006.01)
(96) 15.08.2016
(96) 16753895.8
(73) SAINT-GOBAIN GLASS FRANCE, 92400 Courbevoie, FR
(72) KLEIN, Marcel, 52499 Baesweiler, DE
DÖRNER, Dirk, 79312 Emmendingen, DE
BAYER, Herbert, 52080 Aachen, DE
(54) **Složený tabulovitý dílec s osvětlením**
(32) 15181016
(31) 14.08.2015
(33) EP

(86) PCT/EP2016/069323
(87) WO 2017/029254
(74) Vsetečka Zelený Švorčík a partneři, advokátní a patentová kancelář, JUDr. Michal Havlík, Hálkova 1406/2, Praha 2, Nové Město, 12000

(97) **EP 3342771**
(47) 25.11.2020
(97) 04.07.2018
(51) **C07D 403/12** (2006.01)
C07D 413/14 (2006.01)
C07D 403/14 (2006.01)
C07D 409/12 (2006.01)
C07D 413/12 (2006.01)
C07D 417/12 (2006.01)
C07D 487/04 (2006.01)
C07D 267/14 (2006.01)
C07D 498/04 (2006.01)
C07D 281/10 (2006.01)
A61P 37/00 (2006.01)
A61P 25/28 (2006.01)
A61P 17/06 (2006.01)
A61P 29/00 (2006.01)
A61K 31/55 (2006.01)
A61K 31/5513 (2006.01)
A61K 31/553 (2006.01)
A61K 31/554 (2006.01)
C07D 223/08 (2006.01)
(96) 14.02.2014
(96) 18155836.2
(73) GlaxoSmithKline Intellectual Property Development Ltd, Brentford Middlesex TW8 9GS, GB
(72) LEISTER, Lara Kathryn, Collegeville, PA 19426, US
RAHMAN, Attiq, Collegeville, PA 19426, US
RAMANJULU, Joshi M., Collegeville, PA 19426, US
SEHON, Clark A., Collegeville, PA 19426, US
SINGHAUS, JR., Robert, Collegeville, PA 19426, US
ZHANG, Daohua, Collegeville, PA 19426, US
BANDYOPADHYAY, Deepak, Collegeville, PA 19426, US
EIDAM, Patrick M., Collegeville, PA 19426, US
GOUGH, Peter J., Collegeville, PA 19426, US
HARRIS, Philip Anthony, Collegeville, PA 19426, US
JEONG, Jae U., Collegeville, PA 19426, US
KANG, Jianxing, Collegeville, PA 19426, US
KING, Bryan Wayne, Collegeville, PA 19426, US
LAKDAWALA SHAH, Ami, King of Prussia, PA 19406, US
MARQUIS, JR., Robert W., Collegeville, PA 19426, US
(54) **Heterocyklické amidy jako inhibitory kinázy**
(32) 201361765664 P, 201361790044 P
(31) 15.02.2013, 15.03.2013
(33) US, US
(74) KOREJZOVA LEGAL v.o.s., JUDr. Petra Sauvage de Brantes, Korunní 810/104, Praha 10, Vinohrady, 10100

(97) **EP 3347661**
(47) 04.11.2020
(97) 16.03.2017
(51) **H05B 3/14** (2006.01)
H05B 3/62 (2006.01)
F27B 17/02 (2006.01)
F27D 5/00 (2006.01)
F27D 11/04 (2006.01)
F27D 99/00 (2010.01)
G01N 21/31 (2006.01)
G01N 21/74 (2006.01)
H05B 3/06 (2006.01)
(96) 31.08.2016
(96) 16766864.9
(73) Schunk Kohlenstofftechnik GmbH, 35452 Heuchelheim, DE
(72) METZ, Joachim, 35683 Dillenburg, DE
GÄRTNER, Ralf, 35633 Lahna, DE
DOBROTKA, Simon, 35576 Wetzlar, DE
(54) **Komora pro ohřev, pec pro ohřev, analytické zařízení, jakož i způsob pro analyzování obsahů cizích látek ve vzorcích**
(32) 102015115355
(31) 11.09.2015
(33) DE

(86) PCT/EP2016/070484
(87) WO 2017/042067
(74) Vsetečka Zelený Švorčík a partneři, advokátní a patentová kancelář, JUDr. Michal Havlík, Hálkova 1406/2, Praha 2, Nové Město, 12000

(97) **EP 3350180**
(47) 11.11.2020
(97) 23.03.2017
(51) **C07D 471/04** (2006.01)
A61K 31/4745 (2006.01)
A61P 35/00 (2006.01)
(96) 15.09.2016
(96) 16770461.8
(73) Astrazeneca AB, 151 85 Södertälje, SE
(72) PIKE, Kurt, Gordon, Cambridge CB4 0WG, GB
BARLAAM, Bernard, Christophe, Cambridge CB4 0WG, GB
HUNT, Thomas, Anthony, Cambridge CB4 0WG, GB
EATHERTON, Andrew, John, Essex CB10 1XL, GB
(54) **Deriváty 8-[6-[3-(amino)propoxy]-3-pyridyl]-1-isopropyl-imidazo[4,5-c]chinolin-2-onu jako selektivní modulatory ataxia-telangiectasia-mutované kinázy pro léčbu rakoviny**
(32) 201516504
(31) 17.09.2015
(33) GB
(86) PCT/EP2016/071782
(87) WO 2017/046216
(74) Traplová Hakr Kubát, advokátní a patentová kancelář, Ing. Eduard Hakr, patentový zástupce, Přístavní 24, Praha 7, 17000

(97) **EP 3354495**
(47) 16.12.2020
(97) 01.08.2018
(51) **B60D 5/00** (2006.01)
B61D 17/20 (2006.01)
B62D 47/02 (2006.01)
(96) 30.01.2017
(96) 17153666.7
(73) ATG Autotechnik GmbH, 22962 Siek, DE
(72) Browne, Denis, 22946 Trittau, DE
(54) **Systém středového třmenu pro vícečlánekové vozidlo**
(74) Vsetečka Zelený Švorčík a partneři, advokátní a patentová kancelář, JUDr. Michal Havlík, Hálkova 1406/2, Praha 2, Nové Město, 12000

(97) **EP 3357387**
(47) 11.11.2020
(97) 08.08.2018
(51) **A47K 13/12** (2006.01)
(96) 07.02.2017
(96) 17154999.1
(73) Geberit International AG, 8645 Jona, CH
(72) BACHMANN, Simon, 8620 Wetzikon, CH
(54) **Sestava kruhového toaletního sedátka**
(74) KOREJZOVA LEGAL v.o.s., JUDr. Petra Sauvage de Brantes, Korunní 810/104, Praha 10, Vinohrady, 10100

(97) **EP 3363797**
(47) 02.12.2020
(97) 22.08.2018
(51) **C07D 401/12** (2006.01)
C07D 401/14 (2006.01)
C07D 407/14 (2006.01)
C07D 413/14 (2006.01)
C07D 471/04 (2006.01)
C07D 491/048 (2006.01)
A61K 31/437 (2006.01)
A61K 31/4439 (2006.01)
A61K 31/444 (2006.01)
A61K 31/497 (2006.01)
A61K 31/506 (2006.01)
A61P 9/00 (2006.01)
A61P 25/28 (2006.01)
A61P 29/00 (2006.01)
A61P 37/00 (2006.01)
A61K 31/585 (2006.01)
A61K 31/5377 (2006.01)
A61K 31/496 (2006.01)

- (96) **A61K 31/4709** (2006.01)
(96) **A61K 45/06** (2006.01)
(96) 12.07.2010
(96) 17208659.7
(73) Gilead Sciences, Inc., Foster City, CA 94404, US
(72) CORKEY, Britton, Foster City, CA 94404, US
(72) GRAUPE, Michael, Pacifica CA 94044, US
(72) KOCH, Keith, Erie CO 80516, US
(72) MELVIN, Lawrence S., Longmont CO 80504, US
(72) NOTTE, Gregory, San Mateo CA 9441, US
(54) **Perorální dávková forma inhibitorů kinázy regulující signál apoptózy**
(32) 225076 P, 225079 P, 289263 P
(31) 13.07.2009, 13.07.2009, 22.12.2009
(33) US, US, US
(74) Vsetečka Zelený Švorčík a partneři, advokátní a patentová kancelář, JUDr. Michal Havlík, Hálkova 1406/2, Praha 2, Nové Město, 12000
-
- (97) **EP 3364426**
(47) 16.12.2020
(97) 20.04.2017
(51) **H01F 1/11** (2006.01)
C04B 35/26 (2006.01)
H01F 41/02 (2006.01)
(96) 01.09.2016
(96) 16855625.6
(73) Union Materials Corporation, Daegu 42721, KR
(72) KIM, Min-ho, Pohang-si Gyeongsangbuk-do 37848, KR
(72) LEE, Dong-Young, Pohang-si Gyeongsangbuk-do 37650, KR
(72) LEE, Jung-hwan, Pohang-si Gyeongsangbuk-do 37841, KR
(54) **Feritový magnetický materiál a sintrovaný feritový magnet**
(32) 20150144516
(31) 16.10.2015
(33) KR
(86) PCT/KR2016/009791
(87) WO 2017/065408
(74) PATENTSERVIS Praha a.s., Na Podkovce 281/10, Praha 4, Podolí, 14700
-
- (97) **EP 3366666**
(47) 18.11.2020
(97) 27.04.2017
(51) **C07C 209/60** (2006.01)
C07C 209/68 (2006.01)
C07C 211/54 (2006.01)
(96) 11.01.2016
(96) 16856546.3
(73) Sennics Co., Ltd., Pudong New Area Shanghai 200126, CN
(72) RUAN, Xiaomin, Shanghai 200126, CN
(72) CHEN, Xinmin, Shanghai 200126, CN
(72) GUO, Xiangyun, Shanghai 200126, CN
(72) XING, Jinguo, Shanghai 200126, CN
(54) **Způsob přípravy arylem substituované p-fenylendiaminové sloučeniny**
(32) 201510691388
(31) 21.10.2015
(33) CN
(86) PCT/CN2016/070614
(87) WO 2017/067098
(74) Vsetečka Zelený Švorčík a partneři, advokátní a patentová kancelář, JUDr. Michal Havlík, Hálkova 1406/2, Praha 2, Nové Město, 12000
-
- (97) **EP 3367686**
(47) 13.01.2021
(97) 29.08.2018
(51) **H04N 19/523** (2014.01)
H04N 19/42 (2014.01)
H04N 19/82 (2014.01)
H04N 19/184 (2014.01)
(96) 22.06.2012
(96) 18168716.1
(73) NTT DOCOMO, INC., Tokyo 100-6150, JP
(72) BOSSEN, Frank, Jan, Palo Alto, CA California 94304, US
(54) **Způsob a přístroj pro pohybové kompenzovanou predikci**
(32) 201161501112 P
(31) 24.06.2011
(33) US
-
- (74) Vsetečka Zelený Švorčík a partneři, advokátní a patentová kancelář, JUDr. Michal Havlík, Hálkova 1406/2, Praha 2, Nové Město, 12000
-
- (97) **EP 3371152**
(47) 23.12.2020
(97) 11.05.2017
(51) **C07D 239/42** (2006.01)
C07D 413/14 (2006.01)
C07D 417/14 (2006.01)
A61K 31/5377 (2006.01)
A61K 31/506 (2006.01)
A61P 35/00 (2006.01)
(96) 04.11.2016
(96) 16863111.7
(73) Celgene Quanticel Research, Inc., San Diego, CA 92121, US
(72) CHEN, Young K., San Marco, California 92078, US
(72) KANOUNI, Toufike, Rancho Santa Fe 92091 CA, US
(72) KALDOR, Stephen W., San Diego, California 92127, US
(72) STAFFORD, Jeffrey Alan, San Diego, California 92130, US
(72) VEAL, James Marvin, Apex, North Carolina 27502, US
(72) TAVARES-GRECO, Paula Alessandra, Parsippany, New Jersey 07054, US
(72) KREILEIN, Matthew Michael, Hillsborough, New Jersey 08844, US
(54) **Kompozice s inhibitorem lysinu specifické demethylázy - 1 s pyridinovým kruhem a jejich použití při léčbě rakoviny**
(32) 201562251507 P
(31) 05.11.2015
(33) US
(86) PCT/US2016/060694
(87) WO 2017/079670
(74) PATENTSERVIS Praha a.s., Na Podkovce 281/10, Praha 4, Podolí, 14700
-
- (97) **EP 3373323**
(47) 30.12.2020
(97) 12.09.2018
(51) **H01J 37/305** (2006.01)
H01J 37/02 (2006.01)
(96) 23.01.2013
(96) 18165410.4
(73) Carl Zeiss Microscopy GmbH, 07745 Jena, DE
(72) Zeile, Ulrike, 9442 Berneck, CH
(72) Knappich, Matthias, 73432 Aalen, DE
(54) **Částicový svazkový systém obsahující zdroj procesního plynu k místu zpracování**
(32) 102012001267
(31) 23.01.2012
(33) DE
(74) Traplová Hakr Kubát, advokátní a patentová kancelář, Ing. Eduard Hakr patentový zástupce, Přístavní 24, Praha 7, 17000
-
- (97) **EP 3374509**
(47) 16.12.2020
(97) 18.05.2017
(51) **C12N 15/113** (2010.01)
C12N 15/11 (2006.01)
A61K 31/712 (2006.01)
A61K 31/7125 (2006.01)
(96) 11.11.2016
(96) 16798440.0
(73) F. Hoffmann-La Roche AG, 4070 Basel, CH
(72) COSTA, Veronica, 4070 Basel, CH
(72) HEDTJÄRN, Maj, 2970 Hørsholm, DK
(72) HOENER, Marius, 4070 Basel, CH
(72) JAGASIA, Ravi, 4070 Basel, CH
(72) JENSEN, Mads Aaboe, 2970 Hørsholm, DK
(72) PATSCH, Christoph, 4070 Basel, CH
(72) PEDERSEN, Lykke, 2970 Hørsholm, DK
(72) RASMUSSEN, Søren Vestergaard, 2970 Hørsholm, DK
(54) **Oligonukleotidy pro indukci exprese paternálního UBE3A**
(32) 15194367, 16189502
(31) 12.11.2015, 19.09.2016
(33) EP, EP

(86) PCT/EP2016/077383
(87) WO 2017/081223
(74) KOREJZOVA LEGAL v.o.s., JUDr. Petra Sauvage de Brantes, Korunní 810/104, Praha 10, Vinohrady, 10100

(97) **EP 3378856**
(47) 02.12.2020
(97) 26.09.2018
(51) **C07D 279/18** (2006.01)
(96) 23.09.2010
(96) 18170358.8
(73) WisTa Laboratories Ltd., Singapore 658066, SG
(72) HILFIKER, Rolf, Basel, CH
RAGER, Timo, Basel, CH
(54) **Krystalické hydráty methylthioniumchloridu**
(32) 24539109 P
(31) 24.09.2009
(33) US
(74) KOREJZOVA LEGAL v.o.s., JUDr. Petra Sauvage de Brantes, Korunní 810/104, Praha 10, Vinohrady, 10100

(97) **EP 3380104**
(47) 11.11.2020
(97) 01.06.2017
(51) **A61K 31/7076** (2006.01)
A61P 1/16 (2006.01)
A61K 9/00 (2006.01)
(96) 22.11.2016
(96) 16806299.0
(73) Can-Fite Biopharma Ltd., 4951778 Petach Tikva, IL
(72) FISHMAN, Pnina, 4951778 Petach Tikva, IL
COHEN, Shira, 4530238 Hod Hasharon, IL
(54) **A3 adenosinový receptor (A3AR) pro použití v léčbě ektopické akumulace tuku**
(32) 24272315
(31) 23.11.2015
(33) IL
(86) PCT/IL2016/051258
(87) WO 2017/090036
(74) PATENTSERVIS Praha a.s., Na Podkovce 281/10, Praha 4, Podolí, 14700

(97) **EP 3386841**
(47) 18.11.2020
(97) 15.06.2017
(51) **B62D 21/15** (2006.01)
B62D 25/08 (2006.01)
B62D 25/20 (2006.01)
(96) 09.12.2016
(96) 16815660.2
(73) ArcelorMittal, 1160 Luxembourg, LU
(72) VIAUX, Ivan, 75018 Paris, FR
(54) **Konstrukce zadní části karoserie vozidla a způsob její výroby**
(32) PCT/IB2015/059487
(31) 09.12.2015
(33) IB
(86) PCT/IB2016/057503
(87) WO 2017/098470
(74) A. Holas & partner, Patentová a známková kancelář, Ing. Mgr. Hana Holasová, Křížová 105/4, Brno, Staré Brno, 60300

(97) **EP 3396991**
(47) 25.11.2020
(97) 31.10.2018
(51) **H04W 8/12** (2009.01)
(96) 26.09.2014
(96) 18173065.6
(73) Telefonaktiebolaget LM Ericsson (publ), 164 83 Stockholm, SE
(72) Yang, Yong, 428 36 Källered, SE
Rydneil, Gunnar, 411 32 Göteborg, SE
Gustafsson, Roland, 666 91 Bengtsfors, SE
(54) **Způsoby a uzly pro zpracování aktualizovaných účastnických dat**
(74) KOREJZOVA LEGAL v.o.s., JUDr. Petra Sauvage de Brantes, Korunní 810/104, Praha 10, Vinohrady, 10100

(97) **EP 3399044**
(47) 03.02.2021

(97) 06.07.2017
(51) **C12P 19/04** (2006.01)
C08B 37/10 (2006.01)
A61K 31/727 (2006.01)
A61P 7/02 (2006.01)
C12N 9/14 (2006.01)
C12N 15/09 (2006.01)
C12P 19/26 (2006.01)

(96) 16.12.2016
(96) 16881650.2
(73) Ajinomoto Co., Inc., Tokyo 104-8315, JP
(72) TOKURA, Yuriko, Kawasaki-shi Kanagawa 210-8681, JP
(54) **Způsob výroby heparan sulfátu, který má antikoagulační aktivitu**
(32) 2015256988
(31) 28.12.2015
(33) JP
(86) PCT/JP2016/087688
(87) WO 2017/115674
(74) RNDr. Naděžda Nowaková CSc., Donínská 2390, Praha 9, 19016

(97) **EP 3410861**
(47) 11.11.2020
(97) 10.08.2017
(51) **A21D 13/00** (2017.01)
(96) 06.02.2017
(96) 17708426.6
(73) Tiense Suikerraffinaderij N.V., 3300 Tienen, BE
(72) BERNARD, Jörg, 67283 Albsheim, DE
DÖRR, Tillmann, 67591 Hohen-Sülzen, DE
BORGERS, Eric, 3470 Kortenaken, BE
DE SOETE, Johan, 3010 Kessel-Lo, BE
GOFFIN, Didier, 1350 Orp-Jauche, BE
(54) **Perlový cukr; způsob přípravy perlového cukru**
(32) 16000287
(31) 05.02.2016
(33) EP
(86) PCT/EP2017/000162
(87) WO 2017/133853
(74) Traplová Hakr Kubát, advokátní a patentová kancelář, Ing. Eduard Hakr patentový zástupce, Přístavní 24, Praha 7, 17000

(97) **EP 3411995**
(47) 18.11.2020
(97) 10.08.2017
(51) **H04L 5/00** (2006.01)
H04L 25/02 (2006.01)
(96) 06.02.2017
(96) 17705970.6
(73) Telefonaktiebolaget LM Ericsson (PUBL), 164 83 Stockholm, SE
(72) WANG, Meng, SE-174 66 Sundbyberg, SE
MUKHERJEE, Amitav, Fremont, California 94538, US
LINDQVIST, Fredrik, SE-175 66 Järfälla, SE
CHENG, Jung-Fu, Fremont, California 94539, US
SAHLIN, Henrik, SE-435 41 Mölnlycke, SE
(54) **Struktura SRS pro nelicencované nosné**
(32) 201662291897 P
(31) 05.02.2016
(33) US
(86) PCT/SE2017/050105
(87) WO 2017/135886
(74) KOREJZOVA LEGAL v.o.s., JUDr. Petra Sauvage de Brantes, Korunní 810/104, Praha 10, Vinohrady, 10100

(97) **EP 3412305**
(47) 06.01.2021
(97) 12.12.2018
(51) **A61K 38/36** (2006.01)
A61K 38/37 (2006.01)
A61P 7/00 (2006.01)
A61P 7/02 (2006.01)
A61P 7/04 (2006.01)
A61P 43/00 (2006.01)

(96) 11.06.2012
(96) 18173179.5
(73) Baxalta GmbH, 8152 Glattpark (Opfikon), CH
Baxalta Incorporated, Bannockburn, IL 60015, US

(72) SCHEIFLINGER, Friedrich, 1090 Wien, AT
TURECEK, Peter, Dr., 3400 Klosterneuburg, AT
EWENSTEIN, Bruce, Brookline, MA Massachusetts 02445-4401, US
WONG, Wing Yen, San Francisco, CA 94111, US
SUITER, Tobias M., 35083 Wetter, DE
(54) **Léčba koagulační poruchy podáváním rekombinantního VWF**
(32) 201161495884 P, 201161511901 P, 201161523790 P
(31) 10.06.2011, 26.07.2011, 15.08.2011
(33) US, US, US
(74) Všeťečka Zelený Švorčík a partneři, advokátní a patentová kancelář, JUDr. Michal Havlík, Hálkova 1406/2, Praha 2, Nové Město, 12000

(97) **EP 3414212**
(47) 16.12.2020
(97) 17.08.2017
(51) **C04B 35/109** (2006.01)
C09K 3/14 (2006.01)
B24D 3/20 (2006.01)
(96) 10.02.2017
(96) 17703455.0
(73) SAINT-GOBAIN CENTRE DE RECHERCHES ET D'ETUDES EUROPEEN, 92400 Courbevoie, FR

(72) DELWAULLE, Céline, 84300 Cavaillon, FR
APHECEIXBORDE, Arnaud, 84300 Cavaillon, FR
(54) **Tavená zrna oxidu hlinitého-oxidu zirkoničitého**
(32) 1651149
(31) 12.02.2016
(33) FR
(86) PCT/EP2017/053062
(87) WO 2017/137596
(74) Traplová Hakr Kubát, advokátní a patentová kancelář, Ing. Eduard Hakr, patentový zástupce, Přístavní 24, Praha 7, 17000

(97) **EP 3417749**
(47) 04.11.2020
(97) 26.12.2018
(51) **A47K 3/30** (2006.01)
E04B 2/74 (2006.01)
E04B 2/96 (2006.01)

(96) 19.06.2017
(96) 17176555.5
(73) Roth Werke GmbH, 35232 Dautphetal, DE
(54) **Rohové profilové zařízení**
(74) Čermák a spol., JUDr. Karel Čermák Ph.D., LL.M., advokát, Elišky Peškové 15/735, Praha 5, 15000

(97) **EP 3418403**
(47) 18.11.2020
(97) 26.12.2018
(51) **C22B 3/08** (2006.01)
C22B 3/10 (2006.01)
C22B 3/44 (2006.01)
C22B 3/00 (2006.01)

(96) 21.06.2018
(96) 18178967.8
(73) Lifezone Limited, Ebene, MU
(72) LIDDELL, Keith Stuart, Normandy, Surrey BU3 2JE, GB
ADAMS, Michael David, 83110 Amphur Thalang Phuket, TH
(54) **Hydrometalurgický postup zpracování pro extrakci drahých, základních a vzácných prvků**
(32) 201704241
(31) 22.06.2017
(33) ZA
(74) PatentEnter s.r.o., Koliště 1965/13a, Brno, Černá Pole, 60200

(97) **EP 3428358**
(47) 18.11.2020
(97) 16.01.2019
(51) **E04B 1/76** (2006.01)
(96) 02.07.2018
(96) 18181066.4
(73) fischerwerke GmbH & Co. KG, 72178 Waldachtal, DE
(72) Renz, Jürgen, 72202 Nagold, DE
(54) **Držák izolační hmoty**
(32) 102017115628
(31) 12.07.2017

(33) DE
(74) Všeťečka Zelený Švorčík a partneři, advokátní a patentová kancelář, JUDr. Michal Havlík, Hálkova 1406/2, Praha 2, Nové Město, 12000

(97) **EP 3429960**
(47) 09.12.2020
(97) 21.09.2017
(51) **C01B 3/16** (2006.01)
C01B 3/48 (2006.01)

(96) 14.03.2017
(96) 17715231.1
(73) Arkema France, 92700 Colombes, FR
(72) HUMBLOT, Francis, 64300 Lanneplaa, FR
SCHMITT, Paul Guillaume, 64230 Lescar, FR
(54) **Způsob výroby syntézního plynu obohaceného o vodík**
(32) 1652291
(31) 17.03.2016
(33) FR
(86) PCT/FR2017/050575
(87) WO 2017/158277
(74) Všeťečka Zelený Švorčík a partneři, advokátní a patentová kancelář, JUDr. Michal Havlík, Hálkova 1406/2, Praha 2, Nové Město, 12000

(97) **EP 3433570**
(47) 23.09.2020
(97) 28.09.2017
(51) **G01B 7/14** (2006.01)
G01D 5/14 (2006.01)

(96) 17.03.2017
(96) 17710574.9
(73) Stemco Products, Inc., Millington MI 48746, US
(72) MAY, Lutz, 82319 Starnberg, DE
(54) **Diferenciální magnetický senzor blízkosti**
(32) 16161508
(31) 22.03.2016
(33) EP
(86) PCT/EP2017/056428
(87) WO 2017/162538
(74) Všeťečka Zelený Švorčík a partneři, advokátní a patentová kancelář, JUDr. Michal Havlík, Hálkova 1406/2, Praha 2, Nové Město, 12000

(97) **EP 3436877**
(47) 30.09.2020
(97) 05.10.2017
(51) **G05B 19/406** (2006.01)
G05B 23/02 (2006.01)
G01H 1/00 (2006.01)

(96) 22.03.2017
(96) 17713220.6
(73) Fibro GmbH, 74189 Weinsberg, DE
(72) KNAUP, Markus, 71549 Auenwald, DE
(54) **Způsob pro vykonávání monitorování stroje vibrační diagnostikou**
(32) 102016105877
(31) 31.03.2016
(33) DE
(86) PCT/EP2017/056791
(87) WO 2017/167616
(74) PatentEnter s.r.o., Koliště 1965/13a, Brno, Černá Pole, 60200

(97) **EP 3439969**
(47) 18.11.2020
(97) 12.10.2017
(51) **B65B 37/10** (2006.01)
B65B 59/04 (2006.01)
B65B 1/12 (2006.01)
B65B 9/20 (2012.01)
B65B 9/22 (2006.01)

(96) 07.03.2017
(96) 17713169.5
(73) Rovema GmbH, 35463 Fernwald-Annerod, DE
(72) DERSCH, Volker, 35305 Gruenberg, DE
BRUECK, Gunter, 35447 Reiskirchen, DE
(54) **Dávkovací zařízení pro uspořádání ve tvarovací trubce hadicového balicího stroje**
(32) 102016205859
(31) 07.04.2016

- (33) DE
(86) PCT/EP2017/055233
(87) WO 2017/174273
(74) Čermák a spol., JUDr. Karel Čermák Ph.D., LL.M., advokát, Elišky Peškové 15/735, Praha 5, 15000
-
- (97) **EP 3445734**
(47) 02.10.2019
(97) 26.10.2017
(51) **C04B 26/04** (2006.01)
C04B 14/06 (2006.01)
E01B 3/44 (2006.01)
B29C 43/02 (2006.01)
(96) 22.04.2016
(96) 16717667.6
(73) Vossloh Fastening Systems GmbH, 58791 Werdohl, DE
(72) BÖSTERLING, Winfried, 58809 Neuenrade, DE
BEDNARCZYK, Adrian, 58509 Lüdenscheid, DE
SCHRÖDER, Nicolas, 44225 Dortmund, DE
(54) **Způsob výroby pražce pro použití v železničním svršku**
(86) PCT/EP2016/059064
(87) WO 2017/182096
(74) Čermák a spol., JUDr. Karel Čermák Ph.D., LL.M., Elišky Peškové 735/15, Praha 5, Smíchov, 15000
-
- (97) **EP 3448035**
(47) 13.01.2021
(97) 27.02.2019
(51) **H04N 19/593** (2014.01)
H04N 19/157 (2014.01)
H04N 19/82 (2014.01)
H04N 19/117 (2014.01)
H04N 19/176 (2014.01)
H04N 19/182 (2014.01)
H04N 19/147 (2014.01)
(96) 11.04.2011
(96) 18194204.6
(73) Electronics and Telecommunications Research Institute, Daejeon-si 305-700, KR
(72) LEE, Jin Ho, 300-787 Daejeon-si, KR
KIM, Hui Yong, Daejeon 34090, KR
JEONG, Se Yoon, 306-769 Daejeon-si, KR
CHO, Suk Hee, 305-763 Daejeon-si, KR
LEE, Ha Hyun, 131-819 Seoul, KR
KIM, Jong Ho, Daejeon 34070, KR
LIM, Sung Chang, 305-750 Daejeon-si, KR
CHOI, Jin Soo, 305-750 Daejeon-si, KR
KIM, Jin Woong, Daejeon 35367, KR
AHN, Chie Teuk, 305-340 Daejeon-si, KR
(54) **Způsob pro provádění intra predikce za použití adaptivního filtru**
(32) 20100032778, 20110026079, 20110032766
(31) 09.04.2010, 23.03.2011, 08.04.2011
(33) KR, KR, KR
(74) Vsetečka Zelený Švorčík a partneři, advokátní a patentová kancelář, JUDr. Michal Havlík, Hálkova 1406/2, Praha 2, Nové Město, 12000
-
- (97) **EP 3458020**
(47) 18.11.2020
(97) 23.11.2017
(51) **A61K 8/34** (2006.01)
A61Q 7/00 (2006.01)
A61K 31/045 (2006.01)
A61P 17/14 (2006.01)
(96) 19.05.2017
(96) 17730678.4
(73) Giuliani S.p.A., 20129 Milano, IT
(72) CHERET, Jérémy, 48149 Muenster, DE
HATT, Hanns, 44789 Bochum, DE
BARONI, Sergio, 24030 Villa D'Adda, IT
PAUS, Ralf, 22339 Hamburg, DE
(54) **Sloučeniny pro podporu růstu vlasů a/nebo zastavení nebo zpomalení ztráty vlasů u lidí a prostředky pro takové použití**
(32) UA20163604
(31) 19.05.2016
(33) IT
-
- (86) PCT/EP2017/062110
(87) WO 2017/198818
(74) Vsetečka Zelený Švorčík a partneři, advokátní a patentová kancelář, JUDr. Michal Havlík, Hálkova 1406/2, Praha 2, Nové Město, 12000
-
- (97) **EP 3458343**
(47) 25.11.2020
(97) 23.11.2017
(51) **B62D 55/108** (2006.01)
B60G 17/027 (2006.01)
B60G 3/14 (2006.01)
F16F 3/02 (2006.01)
F16F 1/14 (2006.01)
B60G 11/18 (2006.01)
(96) 09.05.2017
(96) 17799766.5
(73) Bae Systems Hägglunds Aktiebolag, 891 82 Örnsköldsvik, SE
(72) BODIN, Anders, 891 40 Örnsköldsvik, SE
(54) **Uspořádání zavěšení pro pásové vozidlo obsahující části s rozdílnými moduly pružnosti**
(32) 1650662
(31) 17.05.2016
(33) SE
(86) PCT/SE2017/050463
(87) WO 2017/200462
(74) Rott, Růžička & Guttman a spol., Vyskočilova 1566, Praha 4, Michle, 14000
-
- (97) **EP 3459150**
(47) 18.11.2020
(97) 23.11.2017
(51) **H02H 3/17** (2006.01)
G01R 31/08 (2020.01)
H02H 9/08 (2006.01)
H02H 1/00 (2006.01)
H02H 3/04 (2006.01)
(96) 16.05.2017
(96) 17725796.1
(73) Swedish Neutral AB, 196 31 Kungsängen, SE
(72) WINTER, Klaus, 196 92 Kungsängen, SE
WINTER, Andreas, 115 42 Stockholm, SE
(54) **Systém a způsob lokalizace zemního spojení v rozvodných sítích**
(32) 1650686
(31) 20.05.2016
(33) SE
(86) PCT/SE2017/050506
(87) WO 2017/200469
(74) PatentEnter s.r.o., Koliště 1965/13a, Brno, Černá Pole, 60200
-
- (97) **EP 3459816**
(47) 04.11.2020
(97) 27.03.2019
(51) **B62B 5/00** (2006.01)
B62B 3/00 (2006.01)
B62B 3/02 (2006.01)
(96) 24.09.2018
(96) 18196172.3
(73) LKE Gesellschaft für Logistik- und Kommunikations- Equipment mbH, 45768 Marl, DE
(72) EILDERS, Joachim, 45529 Hattingen, DE
BEELE, Peter, 59929 Brilon, DE
(54) **Vozík**
(32) 202017105784 U
(31) 25.09.2017
(33) DE
(74) Čermák a spol., JUDr. Karel Čermák Ph.D., LL.M., advokát, Elišky Peškové 15/735, Praha 5, 15000
-
- (97) **EP 3464435**
(47) 18.11.2020
(97) 30.11.2017
(51) **C08J 9/24** (2006.01)
C08J 9/32 (2006.01)
(96) 22.05.2017
(96) 17726242.5
(73) BASF SE, 67056 Ludwigshafen am Rhein, DE

- (72) PRISSOK, Frank, 49448 Lemfoerde, DE
AHLERS, Juergen, 67056 Ludwigshafen am Rhein, DE
- (54) **Duté částice z termoplastických elastomerů a porézní tvarová tělesa**
(32) 16171208
(31) 25.05.2016
(33) EP
(86) PCT/EP2017/062298
(87) WO 2017/202782
(74) Všetěčka Zelený Švorčík a partneři, advokátní a patentová kancelář, JUDr. Otakar Švorčík, Hálkova 1406/2, Praha 2, Nové Město, 12000
-
- (97) **EP 3466933**
(47) 02.12.2020
(97) 30.11.2017
(51) **C07D 249/04** (2006.01)
A61K 31/4192 (2006.01)
A61P 3/14 (2006.01)
A61P 19/00 (2006.01)
A61P 21/00 (2006.01)
(96) 23.05.2017
(96) 17735609.4
(73) Universidad del País Vasco/Euskal Herriko Unibertsitatea, 48940 Leioa, Vizcaya, ES
Administración General de la Comunidad Autónoma de Euskadi, 01010 Vitoria-Gasteiz - Álava, ES
- (72) VALLEJO ILLARRAMENDI, Ainara, E-20014 San Sebastian - Guipúzcoa, ES
LÓPEZ DE MUNAIN ARREGI, Adolfo José, E-20014 San Sebastián - Guipúzcoa, ES
FERRÓN CELMA, Pablo, E-20018 Donostia - San Sebastian, ES
AIZPURUA IPARRAGUIRRE, Jesús María, E-48940 Leioa - Vizcaya, ES
IRASTORZA EPELDE, Aitziber, E-48940 Leioa - Vizcaya, ES
MIRANDA MURUA, José Ignacio, E-48940 Leioa - Vizcaya, ES
TORAL OJEDA, Iván, E-20014 San Sebastian - Guipúzcoa, ES
ALDANONDO ARISTIZABAL, Garazi, E-20014 San Sebastian - Guipúzcoa, ES
- (54) **Triazoly pro regulaci homeostázy intracelulárního vápníku**
(32) 201630670
(31) 24.05.2016
(33) ES
(86) PCT/ES2017/070344
(87) WO 2017/203083
(74) FAJNOR IP s.r.o., Pobřežní 249/46, Praha 8, Karlín, 18600
-
- (97) **EP 3470086**
(47) 25.11.2020
(97) 17.04.2019
(51) **A61K 47/68** (2017.01)
C07D 519/00 (2006.01)
A61P 39/00 (2006.01)
A61P 35/00 (2006.01)
(96) 11.10.2013
(96) 18187765.5
(73) MEDIMMUNE LIMITED, Cambridge CB21 6GH, GB
(72) Howard, Philip Wilson, Cambridge, CB21 6GH, GB
- (54) **Pyrrrobenzodiazepiny a jejich konjugáty**
(32) 201261712924 P
(31) 12.10.2012
(33) US
(74) KOREJZOVA LEGAL v.o.s., JUDr. Petra Sauvage de Brantes, Korunní 810/104, Praha 10, Vinohrady, 10100
-
- (97) **EP 3474677**
(47) 02.12.2020
(97) 28.12.2017
(51) **A23K 10/00** (2016.01)
A23K 10/20 (2016.01)
A23K 10/22 (2016.01)
A23K 10/30 (2016.01)
(96) 21.06.2017
(96) 17732872.1
(73) Spécialités Pet Food, 56250 Elven, FR
(72) GIROT, Pierre-Marc, 44410 Asserac, FR
CREMONT, Matthieu, 56400 Brech, FR
DE RATULD, Aurélie, 56880 Ploeren, FR
- BRAMOULLE, Loïc, 56370 Sarzeau, FR
GUILLER, Isabelle, 56250 Elven, FR
- (54) **Způsob výroby chutných kočičích granulí**
(32) 16305759
(31) 22.06.2016
(33) EP
(86) PCT/EP2017/065273
(87) WO 2017/220669
(74) PATENTSERVIS Praha a.s., Na Podkovce 281/10, Praha 4, Podolí, 14700
-
- (97) **EP 3483305**
(47) 06.01.2021
(97) 15.05.2019
(51) **C25C 1/18** (2006.01)
C25C 7/00 (2006.01)
C25C 7/08 (2006.01)
(96) 18.11.2014
(96) 18209265.0
(73) Aqua Metals Inc., Oakland, California 94606, US
(72) CLARKE, Stephen R., Orinda, California 94563, US
CLARKE, Robert Lewis, Orinda, California 94563, US
HURWITZ, Michael David, Alameda, California 94501, US
KING, Michael John, Oakland, California 94606, US
MOULD, Selwyn John, Lafayette, California 94549, US
- (54) **Zařízení a způsoby pro recyklaci olověných akumulátorů bez tavení**
(32) 201361905941 P
(31) 19.11.2013
(33) US
(74) PatentEnter s.r.o., Koliště 1965/13a, Brno, Černá Pole, 60200
-
- (97) **EP 3485894**
(47) 06.01.2021
(97) 22.05.2019
(51) **A61K 36/734** (2006.01)
A61K 36/53 (2006.01)
A61K 36/185 (2006.01)
A61P 25/00 (2006.01)
(96) 20.11.2018
(96) 18207237.1
(73) Italfarmaco SpA, 20126 Milano, IT
(72) Pizzoni, Angelo, 28041 Arona (NO), IT
Pizzoni, Paolo, 28041 Arona (NO), IT
- (54) **Kombinace léčivých rostlin a jejich použití při léčbě a/nebo prevenci poruch spánku**
(32) 201700132442
(31) 20.11.2017
(33) IT
(74) ZIVKO MIJATOVIC & PARTNERS s.r.o., Jugoslávských partyzánů 639/26, Praha 6, Bubeneč, 16000
-
- (97) **EP 3487839**
(47) 23.12.2020
(97) 27.12.2018
(51) **C07D 213/81** (2006.01)
A61K 31/444 (2006.01)
A61K 31/506 (2006.01)
A61P 1/00 (2006.01)
A61P 1/18 (2006.01)
A61P 19/02 (2006.01)
A61P 25/08 (2006.01)
A61P 25/22 (2006.01)
A61P 25/24 (2006.01)
A61P 25/28 (2006.01)
A61P 29/00 (2006.01)
C07D 239/42 (2006.01)
C07D 401/12 (2006.01)
(96) 20.06.2018
(96) 18815499.1
(73) RaQualia Pharma Inc., Nagoya-shi Aichi 450-0003, JP
(72) YAMAGISHI, Tatsuya, Nagoya-shi Aichi 450-0003, JP
MORITA, Mikio, Nagoya-shi Aichi 450-0003, JP
SHISHIDO, Yuji, Nagoya-shi Aichi 450-0003, JP
YAMAGUCHI, Ryuichi, Nagoya-shi Aichi 450-0003, JP
GAJA, Norikazu, Nagoya-shi Aichi 450-0003, JP
- (54) **Amidové deriváty jako blokátory NAV1.7 a NAV1.8**
(32) 201762522215 P

(31) 20.06.2017
(33) US
(86) PCT/JP2018/023412
(87) WO 2018/235851
(74) Traplová Hakr Kubát, advokátní a patentová kancelář, Ing. Eduard Hakr, patentový zástupce, Přístavní 24, Praha 7, 17000

(97) **EP 3488852**
(47) 28.10.2020
(97) 29.05.2019
(51) **A61K 31/58** (2006.01)
A61K 31/57 (2006.01)
C07J 43/00 (2006.01)
A61P 23/00 (2006.01)
A61P 25/08 (2006.01)
(96) 22.08.2014
(96) 18199381.7
(73) Sage Therapeutics, Inc., Cambridge, MA 02142, US
(72) MARTINEZ BOTELLA, Gabriel, Wayland, MA 01778, US
HARRISON, Boyd, L., Princeton Junction, NJ 08550, US
ROBICHAUD, Albert, Jean, Cambridge, MA 02141, US
SALITURO, Francesco, Gerald, Marlborough, MA 01752, US
HERR, Robert, Jason, Voorheesville, NY 12186, US
KARGBO, Robert, Borbo, Indianapolis, IN 46217-9484, US
(54) **Neuroaktivní steroidy, kompozice a jejich použití**
(32) 201361869440 P, 201361869446 P, 201462014018 P
(31) 23.08.2013, 23.08.2013, 18.06.2014
(33) US, US, US
(74) Traplová Hakr Kubát, advokátní a patentová kancelář, Ing. Eduard Hakr, patentový zástupce, Přístavní 24, Praha 7, 17000

(97) **EP 3492686**
(47) 11.11.2020
(97) 05.06.2019
(51) **E06B 9/58** (2006.01)
E06B 9/327 (2006.01)
E06B 9/68 (2006.01)
(96) 09.06.2017
(96) 19150688.0
(73) VKR Holding A/S, 2970 Hørsholm, DK
(72) BIRKKJÆR, Martin, 2970 Hørsholm, DK
NIELSEN, Casper Grønviig, 2970 Hørsholm, DK
MORTENSEN, Jesper Hostrup, 2970 Hørsholm, DK
(54) **Stínící sestava s bočními kolejnici**
(32) PA201670429
(31) 15.06.2016
(33) DK
(74) AK Štros & Kusák, JUDr. David Štros, advokát, Národní 32, Praha 1, 11000

(97) **EP 3494817**
(47) 13.01.2021
(97) 12.06.2019
(51) **A24F 40/40** (2020.01)
A24F 40/42 (2020.01)
A24F 40/20 (2020.01)
(96) 18.07.2006
(96) 18214917.9
(73) JT International SA, 1202 Geneva, CH
(72) MONSEES, James, San Francisco, CA 94107, US
BOWEN, Adam, San Mateo, CA 94401, US
(54) **Způsob a systém pro odpařování látky**
(32) 70010505 P, 48516806
(31) 19.07.2005, 11.07.2006
(33) US, US
(74) Traplová Hakr Kubát, advokátní a patentová kancelář, Ing. Eduard Hakr, patentový zástupce, Přístavní 24, Praha 7, 17000

(97) **EP 3495495**
(47) 23.12.2020
(97) 12.06.2019
(51) **G01N 33/533** (2006.01)
A61K 31/7125 (2006.01)
A61K 45/06 (2006.01)
G01N 33/574 (2006.01)
A61P 35/00 (2006.01)

C12Q 1/6886 (2018.01)
A61P 13/10 (2006.01)
A61P 15/00 (2006.01)
A61P 21/00 (2006.01)
A61P 25/00 (2006.01)
A61P 11/00 (2006.01)
A61P 43/00 (2006.01)
A61P 35/02 (2006.01)
A61P 1/16 (2006.01)
A61P 1/04 (2006.01)

(96) 27.11.2013
(96) 18192236.0
(73) Geron Corporation, Foster City, CA 94404, US
(72) BASSETT, Ekaterina, Fremont, CA 94536-2720, US
BURINGTON, Bart, Oakland, CA 94619, US
WANG, Hui, Sunnyvale, CA 94087, US
ENG, Kevin, Los Gatos CA 95032, US
(54) **Diagnostické markery pro léčbu poruch buněčné proliferace pomocí inhibitorů telomerázy**
(32) 201261732263 P, 201313802035, 201361780851 P, 201361798478 P, 201361809228 P
(31) 30.11.2012, 13.03.2013, 13.03.2013, 15.03.2013, 05.04.2013
(33) US, US, US, US, US
(74) Traplová Hakr Kubát, advokátní a patentová kancelář, Ing. Eduard Hakr, patentový zástupce, Přístavní 24, Praha 7, 17000

(97) **EP 3495798**
(47) 20.01.2021
(97) 12.06.2019
(51) **G01N 1/42** (2006.01)
(96) 08.12.2017
(96) 17206186.3
(73) FEI Company, Hillsboro, OR 97124-5793, US
(72) Rémygy, Hervé-William, 5627 GX Eindhoven, NL
(54) **Vylepšená příprava kryogenního vzorku, např. pro mikroskopii nabitých částic**
(74) PatentEnter s.r.o., Koliště 1965/13a, Brno, Černá Pole, 60200

(97) **EP 3505026**
(47) 04.11.2020
(97) 03.07.2019
(51) **A47J 36/32** (2006.01)
A47J 37/10 (2006.01)
A47J 27/12 (2006.01)
A47J 27/14 (2006.01)
F24C 7/08 (2006.01)
(96) 21.12.2018
(96) 18215517.6
(73) RATIONAL International AG, 9435 Heerbrugg, CH
(72) Spahlholz, Kevin, 68270 Wittenheim, FR
Endres, Simon, 68270 Wittenheim, FR
Hönig, Michael, 79106 Freiburg im Breisgau, DE
Wallstein, Simone, 68270 Wittenheim, FR
(54) **Způsob zobrazení provozního menu a ovládacího varného zařízení**
(32) 201700151066
(31) 29.12.2017
(33) IT
(74) KOREJZOVA LEGAL v.o.s., JUDr. Petra Sauvage de Brantes, Korunní 810/104, Praha 10, Vinohrady, 10100

(97) **EP 3505877**
(47) 11.11.2020
(97) 03.07.2019
(51) **G01F 23/24** (2006.01)
B41J 2/175 (2006.01)
(96) 21.04.2016
(96) 19154018.6
(73) Hewlett-Packard Development Company, L.P., Spring TX 77389, US
(72) CUMBIE, Michael W., Corvallis, Oregon 97330-4239, US
CHEN, Chien-Hua, Corvallis, Oregon 97330-4239, US
MOUREY, Devin Alexander, Corvallis, Oregon 97330-4239, US
STUDER, Anthony, D., Corvallis, OR 97330-4239, US
(54) **Snímání hladiny inkoustů**
(74) PatentEnter s.r.o., Koliště 1965/13a, Brno, Černá Pole, 60200

(97) **EP 3509962**
(47) 18.11.2020
(97) 15.03.2018
(51) **B65D 75/66** (2006.01)
(96) 05.09.2017
(96) 17777487.4
(73) Sofidel S.p.A., 55016 Porcari (LU), IT
(72) STEFANI, Emi, 55016 Porcari (LU), IT
(54) **Paket rolí s hedvábným papírem balených do plastové folie**
(32) 201600091699
(31) 12.09.2016
(33) IT
(86) PCT/EP2017/072190
(87) WO 2018/046476
(74) Všetěčka Zelený Švorčík a partneři, advokátní a patentová kancelář, JUDr. Michal Havlík, Hálkova 1406/2, Praha 2, Nové Město, 12000

(97) **EP 3510513**
(47) 11.11.2020
(97) 15.03.2018
(51) **G06F 21/10** (2013.01)
G06Q 30/06 (2012.01)
(96) 11.09.2017
(96) 17787973.1
(73) Capturing Reality s. r. o., 821 05 Bratislava-Ružinov, SK
(72) Jancosek, Michal, 900 44 Tomášov, SK
Bujňák, Martin, 851 07 Bratislava, SK
Bujňák, Tomáš, deceased, SK
(54) **Způsob zpracování dat a poskytnutí přístupu ke zpracovaným datům na uživatelských hardwarových zařízeních a systémové připojení**
(32) 50242016
(31) 12.09.2016
(33) SK
(86) PCT/SK2017/050007
(87) WO 2018/048361
(74) PatentEnter s.r.o., Koliště 1965/13a, Brno, Černá Pole, 60200

(97) **EP 3512713**
(47) 16.12.2020
(97) 22.03.2018
(51) **B42D 25/378** (2014.01)
B42D 25/29 (2014.01)
(96) 14.09.2017
(96) 17767996.6
(73) Giesecke+Devrient Currency Technology GmbH, 81677 München, DE
(72) RAUSCHER, Wolfgang, 94365 Parkstetten, DE
DECKENBACH, Wolfgang, 83135 Schechen, DE
(54) **Cenný dokument s bezpečnostním označením a způsob identifikace bezpečnostního označení**
(32) 102016011180
(31) 14.09.2016
(33) DE
(86) PCT/EP2017/001087
(87) WO 2018/050283
(74) PatentEnter s.r.o., Koliště 1965/13a, Brno, Černá Pole, 60200

(97) **EP 3521106**
(47) 11.11.2020
(97) 07.08.2019
(51) **B60R 9/02** (2006.01)
B65D 21/02 (2006.01)
B65D 19/38 (2006.01)
B65D 6/02 (2006.01)
(96) 06.02.2018
(96) 18155315.7
(73) FMI GmbH, 4092 Esternberg, AT
(72) Froschauer, Engelbert, 4092 Esternberg, AT
(54) **Zásobník pro motorová vozidla k přijetí a k přepravě palet**
(74) Všetěčka Zelený Švorčík a partneři, advokátní a patentová kancelář, JUDr. Michal Havlík, Hálkova 1406/2, Praha 2, Nové Město, 12000

(97) **EP 3529528**
(47) 02.12.2020
(97) 26.04.2018
(51) **F16L 47/08** (2006.01)
F16L 47/06 (2006.01)

E03F 3/04 (2006.01)
(96) 17.10.2017
(96) 17798323.6
(73) IPM S.R.L., 48022 Lugo (Ravenna), IT
(72) ARGNANI, Claudio, 48010 Fusignano (RA), IT
(54) **Plastová trubka se zvonovým hrdlem**
(32) 201600104207
(31) 18.10.2016
(33) IT
(86) PCT/IB2017/056438
(87) WO 2018/073739
(74) Patent-K s.r.o., Husníkova 2086/22, Praha 5, Stodůlky, 15800

(97) **EP 3531082**
(47) 23.12.2020
(97) 28.08.2019
(51) **G01D 21/00** (2006.01)
(96) 06.02.2019
(96) 19155635.6
(73) Kistler Holding AG, 8408 Winterthur, CH
(72) Angliker, Marco, 8032 Zürich, CH
Ehrensperger, Viola, 8444 Henggart, CH
De Simoni, Frederic, 5000 Aarau, CH
Lauffer, Michael, 8180 Bülach, CH
(54) **Postup a produkt počítačového programu pro stanovení měřicího řetězce pro zaznamenání měřené fyzikální veličiny**
(32) 18158312
(31) 23.02.2018
(33) EP
(74) ŽOVICOVÁ & ŽOVIC IP, s.r.o., Záhradnícka 36, Bratislava, 82108

(97) **EP 3532350**
(47) 18.11.2020
(97) 03.05.2018
(51) **B60S 3/04** (2006.01)
B08B 3/04 (2006.01)
(96) 26.10.2016
(96) 16794541.9
(73) Lingeskog, Fredrik, 331 92 Värnamo, SE
(72) Lingeskog, Fredrik, 331 92 Värnamo, SE
(54) **Zařízení pro čištění kol a způsob pro čištění kol**
(86) PCT/EP2016/075746
(87) WO 2018/077396
(74) Všetěčka Zelený Švorčík a partneři, advokátní a patentová kancelář, JUDr. Michal Havlík, Hálkova 1406/2, Praha 2, Nové Město, 12000

(97) **EP 3532681**
(47) 11.11.2020
(97) 03.05.2018
(51) **E04B 1/99** (2006.01)
E04B 9/00 (2006.01)
F24D 3/14 (2006.01)
F24D 3/16 (2006.01)
G10K 11/162 (2006.01)
E04B 1/84 (2006.01)
E04B 1/86 (2006.01)
E04B 9/18 (2006.01)
E04B 9/22 (2006.01)
E04B 9/04 (2006.01)
(96) 26.10.2017
(96) 17794292.7
(73) Liaver GmbH & Co. KG, 98693 Ilmenau, DE
(72) TSCHIERSCH, Ronald, 98714 Stützerbach, DE
HOPPE, Christian, 99092 Erfurt, DE
BÜHLER, Armin, 87733 Markt Rettenbach, DE
(54) **Multifunkční stropní konstrukce**
(32) 102016120554
(31) 27.10.2016
(33) DE
(86) PCT/EP2017/077444
(87) WO 2018/078016
(74) Kania, Sedlák, Smola, s.r.o., Mendlovo náměstí 907/1a, Brno, Staré Brno, 60300

(97) **EP 3535257**
(47) 09.12.2020

- (97) 11.05.2018
(51) **C07D 403/12** (2006.01)
A01N 43/58 (2006.01)
(96) 27.10.2017
(96) 17797284.1
(73) BASF SE, 67056 Ludwigshafen am Rhein, DE
(72) KLAUBER, Eric, Huntsville, Texas 35824, US
GOCKEL, Birgit, Navi Mumbai 400705, IN
SOERGEL, Sebastian, 67117 Limburgerhof, DE
GOETZ, Roland, 67056 Ludwigshafen, DE
BASTIAANS, Henricus Maria Martinus, 67056 Ludwigshafen, DE
DIETZ, Jochen, 67056 Ludwigshafen, DE
GEBHARDT, Joachim, 67056 Ludwigshafen, DE
(54) **Postup pro čištění pyrazolpyridazinů**
(32) 16197197
(31) 04.11.2016
(33) EP
(86) PCT/EP2017/077657
(87) WO 2018/083040
(74) Traplová Hakr Kubát, advokátní a patentová kancelář, Ing. Jan Kubát, patentový zástupce, Přístavní 24, Praha 7, 17000
-
- (97) **EP 3536987**
(47) 11.11.2020
(97) 11.09.2019
(51) **F16B 13/12** (2006.01)
E04B 1/76 (2006.01)
(96) 07.03.2018
(96) 18160405.9
(73) EJOT Baubefestigungen GmbH, 57334 Bad Laasphe, DE
(72) KNEBEL, Ulrich, 57319 Bad Berleburg, DE
SCHÄFER, Wolfgang, 57334 Bad Laasphe, DE
DREHER, Christian, 35216 Biedenkopf, DE
(54) **Systém a způsob upevnění izolačního materiálu**
(74) Čermák a spol., JUDr. Karel Čermák Ph.D., LL.M., advokát, Elišky Peškové 15/735, Praha 5, 15000
-
- (97) **EP 3538132**
(47) 30.12.2020
(97) 17.05.2018
(51) **A61K 38/28** (2006.01)
A61P 1/00 (2006.01)
(96) 10.11.2017
(96) 17804828.6
(73) University of Copenhagen, 1165 Copenhagen K, DK
(72) OLSEN, Jørgen, 2770 Kastrup, DK
YASSIN, Mohammad, Taha, 2830 Søborg, DK
PEDERSEN, ELM, Anders, 3450 Allerød, DK
(54) **Rektální inzulin pro léčbu zánětlivých onemocnění střev**
(32) 16198633
(31) 14.11.2016
(33) EP
(86) PCT/EP2017/078900
(87) WO 2018/087298
(74) PatentEnter s.r.o., Koliště 1965/13a, Brno, Černá Pole, 60200
-
- (97) **EP 3538410**
(47) 02.12.2020
(97) 02.08.2018
(51) **B61D 23/02** (2006.01)
A61G 3/06 (2006.01)
B61D 17/10 (2006.01)
B61D 1/00 (2006.01)
(96) 04.01.2018
(96) 18700465.0
(73) Siemens Mobility GmbH, 81739 München, DE
(72) TREUTLER, Helmut, 47804 Krefeld, DE
(54) **Kolejové vozidlo s úseky vnitřního prostoru v různých výškách podlahy**
(32) 102017201445
(31) 30.01.2017
(33) DE
-
- (86) PCT/EP2018/050205
(87) WO 2018/137910
(74) Čermák a spol., JUDr. Karel Čermák Ph.D., LL.M., advokát, Elišky Peškové 15/735, Praha 5, 15000
-
- (97) **EP 3539308**
(47) 06.01.2021
(97) 07.06.2018
(51) **H04W 4/08** (2009.01)
(96) 02.11.2017
(96) 17792088.1
(73) Volkswagen Aktiengesellschaft, 38440 Wolfsburg, DE
(72) BARTSCH, Patrick, 38442 Wolfsburg, DE
WUSCHKE, Martin, 38527 Meine, DE
(54) **Způsob přenosu dat ve vozidlové komunikační síti, vozidlová komunikační síť, účastník a vozidlo**
(32) 102016221985
(31) 09.11.2016
(33) DE
(86) PCT/EP2017/078069
(87) WO 2018/099683
(74) Traplová Hakr Kubát, advokátní a patentová kancelář, Ing. Eduard Hakr, patentový zástupce, Přístavní 24, Praha 7, 17000
-
- (97) **EP 3543081**
(47) 06.01.2021
(97) 25.09.2019
(51) **B60W 30/06** (2006.01)
B62D 15/02 (2006.01)
(96) 01.03.2019
(96) 19160278.8
(73) VOLKSWAGEN AKTIENGESELLSCHAFT, 38440 Wolfsburg, DE
(72) Hüger, Philipp, 38471 Rühren, DE
Ziebart, Sascha, 38547 Calberlah (Wettmershagen), DE
(54) **Způsob vyparkování motorového vozidla z parkovacího místa a motorové vozidlo s řídicí jednotkou pro provádění takového způsobu**
(32) 102018204134
(31) 19.03.2018
(33) DE
(74) Traplová Hakr Kubát, advokátní a patentová kancelář, Ing. Eduard Hakr, patentový zástupce, Přístavní 24, Praha 7, 17000
-
- (97) **EP 3544637**
(47) 11.11.2020
(97) 31.05.2018
(51) **A61K 47/69** (2017.01)
A61K 47/64 (2017.01)
A61P 31/04 (2006.01)
A61K 39/095 (2006.01)
A61K 39/015 (2006.01)
A61K 39/112 (2006.01)
A61P 33/06 (2006.01)
(96) 23.11.2017
(96) 17816489.3
(73) GlaxoSmithKline Biologicals S.A., 1330 Rixensart, BE
(72) DI BENEDETTO, Roberta, 53100 Siena, IT
MICOLI, Francesca, 53100 Siena, IT
SAUL, Allan James, 53100 Siena, IT
(54) **Přírodní konjugáty omv-antigen a jejich použití**
(32) 201619949, 201712101
(31) 25.11.2016, 27.07.2017
(33) GB, GB
(86) PCT/EP2017/080151
(87) WO 2018/096013
(74) KOREJZOVA LEGAL v.o.s., JUDr. Petra Sauvage de Brantes, Korunní 810/104, Praha 10, Vinohrady, 10100
-
- (97) **EP 3548319**
(47) 23.12.2020
(97) 07.06.2018
(51) **B60J 1/00** (2006.01)
B60J 1/17 (2006.01)
(96) 10.11.2017
(96) 17801640.8
(73) SAINT-GOBAIN GLASS FRANCE, 92400 Courbevoie, FR

(72) UEBELACKER, Stefan, 52146 Würselen, DE
(54) **Laminovaná boční tabule vozidla s průchodem k připevnění svěřacího prvku**
(32) 16201027
(31) 29.11.2016
(33) EP
(86) PCT/EP2017/078828
(87) WO 2018/099708
(74) Všeťečka Zelený Švorčík a partneři, advokátní a patentová kancelář, JUDr. Michal Havlík, Hálkova 1406/2, Praha 2, Nové Město, 12000

(97) **EP 3558560**
(47) 18.11.2020
(97) 28.06.2018
(51) **C08G 18/54** (2006.01)
B22C 1/22 (2006.01)
B22C 1/16 (2006.01)
C08G 18/76 (2006.01)
C08G 18/18 (2006.01)
C08G 8/36 (2006.01)
(96) 22.12.2017
(96) 17835802.4
(73) ASK Chemicals GmbH, 40721 Hilden, DE
(72) PRIEBE, Christian, 42489 Wülfrath, DE
SCHNEIDER, Philipp, 40231 Düsseldorf, DE
STANCLIFF, Mark, Bromyard Herefordshire HR7 4LG, GB
WEAVER, Brian, Stourport-on-Severn Worcestershire DY13 9NZ, GB
(54) **Fenolové pryskyřice benzyletherového typu obsahující volný fenol a volné hydroxybenzylalkoholy**
(32) 102016125700
(31) 23.12.2016
(33) DE
(86) PCT/DE2017/101105
(87) WO 2018/113853
(74) Všeťečka Zelený Švorčík a partneři, advokátní a patentová kancelář, JUDr. Michal Havlík, Hálkova 1406/2, Praha 2, Nové Město, 12000

(97) **EP 3563820**
(47) 18.11.2020
(97) 06.11.2019
(51) **A61G 12/00** (2006.01)
(96) 26.04.2019
(96) 19171348.6
(73) Stieglmeyer GmbH & Co. KG, 32051 Herford, DE
(72) SCHWIERTZ, Dominik, 32805 Horn-Bad Meinberg, DE
GLENK, Frank, 33729 Bielefeld, DE
SECHSER, Jürgen, 33615 Bielefeld, DE
(54) **Pojízdný noční stolek, jakož i umístění nočního stolku na nemocniční posteli, nebo posteli pro péči**
(32) 102018110330
(31) 30.04.2018
(33) DE
(74) Všeťečka Zelený Švorčík a partneři, advokátní a patentová kancelář, JUDr. Otakar Švorčík, Hálkova 1406/2, Praha 2, Nové Město, 12000

(97) **EP 3564470**
(47) 16.12.2020
(97) 06.11.2019
(51) **E05C 17/08** (2006.01)
E05C 17/30 (2006.01)
(96) 30.04.2018
(96) 18290040.7
(73) A. Raymond et Cie, 38000 Grenoble, FR
(72) Stríbmý, M. Jan, Liberec 1, CZ
(54) **Záchytné zařízení pro přidržování dveřního křídla v otevřeném uspořádání, uvolnitelném prostřednictvím dalšího otevření dveřního křídla**
(74) Čermák a spol., JUDr. Karel Čermák Ph.D., LL.M., advokát, Elišky Peškové 15/735, Praha 5, 15000

(97) **EP 3566857**
(47) 29.07.2020
(97) 13.11.2019
(51) **B29C 65/00** (2006.01)
B32B 27/10 (2006.01)
B65D 30/08 (2006.01)

D21H 19/84 (2006.01)
B31B 70/00 (2017.01)
(96) 07.05.2018
(96) 18171067.4
(73) Mondi AG, 1030 Wien, AT
(72) VOGELSKAMP, Uwe, 97753 Karlstadt, DE
ROSENWIRTH, Johannes, 9500 Villach, AT
KAINZ, Reinhard, 9400 Wolfsberg, AT
(54) **Stěna vaku, trubka vaku a z nich vyrobený vak a způsob jejich výroby**
(74) Všeťečka Zelený Švorčík a partneři, advokátní a patentová kancelář, JUDr. Otakar Švorčík, Hálkova 1406/2, Praha 2, Nové Město, 12000

(97) **EP 3568396**
(47) 11.11.2020
(97) 19.07.2018
(51) **C07D 471/04** (2006.01)
A61K 45/06 (2006.01)
A61P 17/00 (2006.01)
A61P 29/00 (2006.01)
A61P 37/00 (2006.01)
A61P 37/08 (2006.01)
A61P 43/00 (2006.01)
(96) 10.01.2018
(96) 18702412.0
(73) Leo Pharma A/S, 2750 Ballerup, DK
(72) LARSEN, Jens, 2750 Ballerup, DK
LARSEN, Mogens, 2750 Ballerup, DK
RASMUSSEN, Lars Kyhn, 2720 Vanløse, DK
RITZEN, Andreas, 2750 Ballerup, DK
DUUS, Tine Marianne, 2750 Ballerup, DK
(54) **Nové deriváty aminoimidazopyridinu jako inhibitory Janus kinázy a jejich farmaceutické použití**
(32) 17151020
(31) 11.01.2017
(33) EP
(86) PCT/EP2018/050548
(87) WO 2018/130563
(74) Všeťečka Zelený Švorčík a partneři, advokátní a patentová kancelář, JUDr. Michal Havlík, Hálkova 1406/2, Praha 2, Nové Město, 12000

(97) **EP 3578747**
(47) 18.11.2020
(97) 11.12.2019
(51) **E06B 7/10** (2006.01)
F24F 13/18 (2006.01)
(96) 06.06.2019
(96) 19178718.3
(73) VKR Holding A/S, 2970 Hørsholm, DK
(72) ANDERSEN, Rasmus, 2970 Hørsholm, DK
NOER, Jesper Händel, 2970 Hørsholm, DK
THOMSEN, Freddy Dam, 2970 Hørsholm, DK
(54) **Střešní okno se zlepšenou ventilací**
(32) PA201870326
(31) 06.06.2018
(33) DK
(74) AK Štros & Kusák, JUDr. David Štros, advokát, Národní 32, Praha 1, 11000

(97) **EP 3587695**
(47) 18.11.2020
(97) 01.01.2020
(51) **E04D 13/03** (2006.01)
E06B 1/34 (2006.01)
E04B 1/38 (2006.01)
(96) 28.06.2019
(96) 19183446.4
(73) VKR Holding A/S, 2970 Hørsholm, DK
(72) WIIG, Martin Schwartz, 2970 Hørsholm, DK
(54) **Instalační systém obsahující množinu konzolových členů a způsob instalace obložení ve střešním oknu**
(32) 18180600
(31) 28.06.2018
(33) EP

(74) AK Štros & Kusák, JUDr. David Štros, advokát, Národní 32, Praha 1, 11000

(97) **EP 3609774**

(47) 04.11.2020

(97) 18.10.2018

(51) **B62D 65/18** (2006.01)

B62D 65/00 (2006.01)

(96) 10.04.2018

(96) 18718756.2

(73) Ebz Systec GmbH, 88212 Ravensburg, DE

(72) STADLER, Rainer, 88605 Rast, DE

(54) **Dopravní zařízení pro automatizovanou výrobní linku, nosný vozík dílů pro dopravní zařízení a způsob provozu dopravního zařízení**

(32) 102017107822

(31) 11.04.2017

(33) DE

(86) PCT/EP2018/059119

(87) WO 2018/189156

(74) Čermák a spol., JUDr. Karel Čermák Ph.D., LL.M., advokát, Elišky Peškové 15/735, Praha 5, 15000

(97) **EP 3612695**

(47) 16.12.2020

(97) 25.10.2018

(51) **E05B 81/20** (2014.01)

E05B 83/24 (2014.01)

E05B 79/20 (2014.01)

E05B 81/14 (2014.01)

(96) 01.03.2018

(96) 18712075.3

(73) Kiekert AG, 42579 Heiligenhaus, DE

(72) STURM, Christian, 47804 Krefeld, DE

(54) **Zámek pro motorové vozidlo**

(32) 102017108266

(31) 19.04.2017

(33) DE

(86) PCT/DE2018/100186

(87) WO 2018/192608

(74) Rott, Růžička & Guttman a spol., Vyskočilova 1566, Praha 4, Michle, 14000

(97) **EP 3617026**

(47) 02.12.2020

(97) 04.03.2020

(51) **B61D 17/04** (2006.01)

B61D 17/06 (2006.01)

(96) 30.08.2019

(96) 19194655.7

(73) ALSTOM Transport Technologies, 93400 Saint-Ouen, FR

(72) CEBE, Christian, 90000 BELFORT, FR

CHIARANDINI, Bruno, 90000 BELFORT, FR

(54) **Kabina pro kolejové vozidlo a způsob montáže**

(32) 1857872

(31) 31.08.2018

(33) FR

(74) PatentEnter s.r.o., Koliště 1965/13a, Brno, Černá Pole, 60200

(97) **EP 3638561**

(47) 02.12.2020

(97) 20.12.2018

(51) **B61B 12/06** (2006.01)

(96) 11.06.2018

(96) 18731046.1

(73) Innova Patent GmbH, 6922 Wolfurt, AT

(72) PFEIFER, Daniel, 6580 Sankt Anton am Arlberg, AT

BERDNIK, Alexander, 6850 Dornbirn, AT

GISINGER, Stefan, 6922 Wolfurt, AT

FEHLE, Markus, 6922 Wolfurt, AT

(54) **Způsob k provozování lanové dráhy**

(32) 504952017

(31) 13.06.2017

(33) AT

(86) PCT/EP2018/065286

(87) WO 2018/228971

(74) Všeček Zelený Švorčík a partneři, advokátní a patentová kancelář, JUDr. Michal Havlík, Hálkova 1406/2, Praha 2, Nové Město, 12000

(97) **EP 3656869**

(47) 11.11.2020

(97) 27.05.2020

(51) **A61K 39/395** (2006.01)

A61K 35/28 (2015.01)

A61K 38/17 (2006.01)

C12Q 1/68 (2018.01)

C07K 16/30 (2006.01)

A61P 37/06 (2006.01)

(96) 26.08.2015

(96) 19198976.3

(73) The Board of Trustees of the Leland Stanford Junior University, Stanford, CA 94305-2038, US

(72) SHIZURU, Judith, A., Palo Alto, CA California 94301, US

WEISKOPF, Kipp Andrew, Menlo Park, CA California 94025, US

RING, Aaron Michael, New Haven, CT 06511, US

CHHABRA, Akanksha, San Francisco, CA California 94117, US

SCHNORR, Peter, Sudbury, MA Massachusetts 01776, US

WEISSMAN, Irving L., Stanford, CA California 94305, US

(54) **Přihojení kmenových buněk s použitím kombinace činidla, které cílí kmenové buňky, a modulační imunoregulační signalizace**

(32) 201462041989 P

(31) 26.08.2014

(33) US

(74) Všeček Zelený Švorčík a partneři, advokátní a patentová kancelář, JUDr. Michal Havlík, Hálkova 1406/2, Praha 2, Nové Město, 12000

(97) **EP 3676468**

(47) 20.01.2021

(97) 31.05.2019

(51) **E05C 7/06** (2006.01)

E05C 9/04 (2006.01)

E05C 9/18 (2006.01)

(96) 14.09.2018

(96) 18779558.8

(73) Rittal GmbH & Co. KG, 35745 Herborn, DE

(72) BRÜCK, Daniel, 35764 Sinn, DE

WIRBELAUER, Sascha, 35781 Weilburg-Odersbach, DE

(54) **Zamykací zařízení pro skříňový rozvaděč a příslušný skříňový rozvaděč**

(32) 102017127576

(31) 22.11.2017

(33) DE

(86) PCT/DE2018/100783

(87) WO 2019/101260

(74) Rott, Růžička & Guttman a spol., Vyskočilova 1566, Praha 4, Michle, 14000

(97) **EP 3681475**

(47) 09.12.2020

(97) 25.04.2019

(51) **A61K 9/00** (2006.01)

A61K 47/38 (2006.01)

A61K 47/40 (2006.01)

A61K 31/454 (2006.01)

A61K 31/58 (2006.01)

A61P 11/06 (2006.01)

A61P 11/02 (2006.01)

A61P 37/08 (2006.01)

A61K 9/08 (2006.01)

(96) 15.10.2018

(96) 18786334.5

(73) FAES FARMA, S.A., 48940 Leioa - Vizcaya, ES

(72) HERNÁNDEZ HERRERO, Gonzalo, 48940 Leioa Vizcaya, ES

GONZALO GOROSTIZA, Ana, 48940 Leioa Vizcaya, ES

GARCÍA DOMÍNGUEZ, Nefalí, 48940 Leioa Vizcaya, ES

ZAZPE ARCE, Arturo, 48940 Leioa Vizcaya, ES

MORÁN POLADURA, Pablo, 48940 Leioa Vizcaya, ES

GONZÁLEZ GARCÍA, Tania, 48940 Leioa Vizcaya, ES

(54) **Vodné kompozice zahrnující bilastin a mometason**

(32) 17382686

(31) 16.10.2017
(33) EP
(86) PCT/EP2018/078034
(87) WO 2019/076798
(74) FAJNOR IP s.r.o., Pobřežní 249/46, Praha 8, Karlín, 18600

(97) **EP 3688601**
(47) 07.10.2020
(97) 11.06.2020
(51) **G06F 13/42** (2006.01)
B41J 2/175 (2006.01)

(96) 03.12.2018
(96) 18821924.0
(73) Hewlett-Packard Development Company, L.P., Spring, TX 77389, US
(72) PANSIN, Stephen D., Corvallis, OR 97330-4239, US
LINN, Scott A, Corvallis, Oregon 97330-4241, US

(54) **Logický obvod**
(86) PCT/US2018/063633
(87) WO 2020/117196
(74) PatentEnter s.r.o., Koliště 1965/13a, Brno, Černá Pole, 60200

Zveřejněné opravené překlady evropských patentových spisů

U následujících udělených evropských patentů s účinky pro Českou republiku byl majitelem předložen opravený překlad patentového spisu do českého jazyka (§35d odst. 2 zákona č. 527/1990 Sb., v platném znění).

Datem zveřejnění opraveného překladu evropského patentového spisu je datum publikace tohoto Věstníku.

(97) EP 3145934

Evropské patenty zachované v pozmeněném nebo omezeném znění

V této části jsou uvedeny evropské patenty s účinky pro Českou republiku, které byly Evropským úřadem podle článku 102 Úmluvy o udělování evropských patentů zachovány v omezeném znění podle čl. 105a - 105c EPC 2000, nebo v pozmeněném znění (§ 35f zákona č. 527/1990 Sb., v platném znění).

(97)	Datum oznámení o zachování patentu	(97)	Datum oznámení o zachování patentu
EP 1567529	24.02.2021	EP 2379063	24.02.2021
EP 1854929	24.02.2021	EP 2398853	24.02.2021
EP 2084938	24.02.2021	EP 2640893	24.02.2021
EP 2314591	24.02.2021		

Evropské patenty zrušené Evropským patentovým úřadem

Následující evropské patenty udělené Evropským patentovým úřadem s účinky pro Českou republiku byly zrušeny Evropským patentovým úřadem podle článku 102 Úmluvy o udělování evropských patentů (§ 35f odst 2 zákona č. 527/1990 Sb., v platném znění).

(97) EP 1441702	(97) EP 1613346	(97) EP 2324853	(97) EP 2885575
(97) EP 1587909	(97) EP 2044947	(97) EP 2493363	

MM4A Zánik evropských patentů nezaplacením poplatků za udržování platnosti patentu

Následující evropské patenty udělené Evropským patentovým úřadem s účinky pro Českou republiku zanikly pro nezaplacení poplatků za udržování platnosti patentu (§ 22 písm. b) zákona č. 527/1990 Sb., v platném znění).

(97) EP 1288168	(97) EP 1659967	(97) EP 1930473	(97) EP 2159883
(97) EP 1296015	(97) EP 1660306	(97) EP 1930474	(97) EP 2161141
(97) EP 1304207	(97) EP 1661133	(97) EP 1944040	(97) EP 2169097
(97) EP 1310624	(97) EP 1661220	(97) EP 1957199	(97) EP 2174897
(97) EP 1398869	(97) EP 1663920	(97) EP 2027979	(97) EP 2181463
(97) EP 1416965	(97) EP 1724890	(97) EP 2030682	(97) EP 2182988
(97) EP 1419319	(97) EP 1724892	(97) EP 2030818	(97) EP 2183071
(97) EP 1422993	(97) EP 1727251	(97) EP 2036623	(97) EP 2188125
(97) EP 1425343	(97) EP 1754446	(97) EP 2036624	(97) EP 2193248
(97) EP 1426054	(97) EP 1767682	(97) EP 2037164	(97) EP 2195023
(97) EP 1433363	(97) EP 1776016	(97) EP 2052432	(97) EP 2197919
(97) EP 1475186	(97) EP 1786863	(97) EP 2054049	(97) EP 2242590
(97) EP 1510645	(97) EP 1790071	(97) EP 2054432	(97) EP 2262324
(97) EP 1532284	(97) EP 1796887	(97) EP 2057721	(97) EP 2288004
(97) EP 1532794	(97) EP 1817072	(97) EP 2059347	(97) EP 2329168
(97) EP 1567641	(97) EP 1892450	(97) EP 2059535	(97) EP 2331273
(97) EP 1625273	(97) EP 1919450	(97) EP 2064788	(97) EP 2344474
(97) EP 1627972	(97) EP 1919947	(97) EP 2066471	(97) EP 2380569
(97) EP 1630276	(97) EP 1919979	(97) EP 2074034	(97) EP 2386640
(97) EP 1630307	(97) EP 1922568	(97) EP 2076243	(97) EP 2422941
(97) EP 1630476	(97) EP 1924369	(97) EP 2079327	(97) EP 2464940
(97) EP 1637344	(97) EP 1926333	(97) EP 2106301	(97) EP 2470136
(97) EP 1640308	(97) EP 1928850	(97) EP 2135608	(97) EP 2470283

(97) EP 2470376	(97) EP 2654429	(97) EP 2840554	(97) EP 3041355
(97) EP 2470401	(97) EP 2700932	(97) EP 2843094	(97) EP 3044183
(97) EP 2470500	(97) EP 2701133	(97) EP 2843150	(97) EP 3117837
(97) EP 2483126	(97) EP 2744358	(97) EP 2843332	(97) EP 3141863
(97) EP 2520654	(97) EP 2747931	(97) EP 2848708	(97) EP 3154805
(97) EP 2562723	(97) EP 2747932	(97) EP 2849296	(97) EP 3182858
(97) EP 2565104	(97) EP 2748124	(97) EP 2866320	(97) EP 3182947
(97) EP 2565850	(97) EP 2749664	(97) EP 2873874	(97) EP 3186168
(97) EP 2573022	(97) EP 2750905	(97) EP 2888182	(97) EP 3190200
(97) EP 2573023	(97) EP 2750979	(97) EP 2888385	(97) EP 3190937
(97) EP 2573217	(97) EP 2751094	(97) EP 2890857	(97) EP 3194065
(97) EP 2581318	(97) EP 2751115	(97) EP 2890975	(97) EP 3194067
(97) EP 2605757	(97) EP 2751142	(97) EP 2893751	(97) EP 3219330
(97) EP 2606047	(97) EP 2751157	(97) EP 2908936	(97) EP 3222266
(97) EP 2609086	(97) EP 2751188	(97) EP 2909394	(97) EP 3234514
(97) EP 2611557	(97) EP 2751888	(97) EP 2924194	(97) EP 3311072
(97) EP 2611570	(97) EP 2752512	(97) EP 2960712	(97) EP 3341146
(97) EP 2611871	(97) EP 2754674	(97) EP 2987615	(97) EP 3341305
(97) EP 2616563	(97) EP 2756133	(97) EP 3036076	(97) EP 3341380
(97) EP 2619003	(97) EP 2757107	(97) EP 3036172	(97) EP 3445734
(97) EP 2629928	(97) EP 2760821	(97) EP 3036276	

FG1K

Zapsané užité vzory - přehled podle čísel zápisu

V období uzávěrky tohoto čísla Věstníku zapsal Úřad průmyslového vlastnictví tyto užité vzory.

(11)	(51)		(11)	(51)		(11)	(51)	
34871	<i>E 04 C 2/24</i>	(2006.01)	34880	<i>C 04 B 14/42</i>	(2006.01)	34889	<i>C 05 B 7/00</i>	(2006.01)
34872	<i>B 60 J 3/00</i>	(2006.01)	34881	<i>G 01 J 3/04</i>	(2006.01)	34890	<i>G 21 F 9/16</i>	(2006.01)
34873	<i>C 04 B 22/02</i>	(2006.01)	34882	<i>C 02 F 1/32</i>	(2006.01)	34891	<i>A 43 B 23/00</i>	(2006.01)
34874	<i>B 22 F 3/12</i>	(2006.01)	34883	<i>A 01 K 1/015</i>	(2006.01)	34892	<i>E 03 B 7/08</i>	(2006.01)
34875	<i>E 04 C 3/04</i>	(2006.01)	34884	<i>G 01 L 3/24</i>	(2006.01)	34893	<i>G 05 B 13/04</i>	(2006.01)
34876	<i>B 01 D 29/21</i>	(2006.01)	34885	<i>B 60 N 2/879</i>	(2018.01)	34894	<i>B 08 B 3/02</i>	(2006.01)
34877	<i>G 21 F 9/04</i>	(2006.01)	34886	<i>B 01 J 23/72</i>	(2006.01)	34895	<i>G 05 D 16/04</i>	(2006.01)
34878	<i>H 05 K 1/02</i>	(2006.01)	34887	<i>C 09 K 5/16</i>	(2006.01)	34896	<i>E 02 F 3/04</i>	(2006.01)
34879	<i>C 02 F 1/28</i>	(2006.01)	34888	<i>B 01 D 29/01</i>	(2006.01)	34897	<i>B 05 B 16/40</i>	(2018.01)

FG1K

Zapsané užité vzory - řazené podle MPT

(51) <i>A01K 1/015</i>	(2006.01)	(51) <i>B01J 23/72</i>	(2006.01)
(11) 34883		<i>B01J 23/00</i>	(2006.01)
(21) 2020-38360		(11) 34886	
(22) 15.12.2020		(21) 2021-38480	
(47) 02.03.2021		(22) 21.01.2021	
(73) Tommi CZ s.r.o., Písek, Budějovické Předměstí, CZ		(47) 02.03.2021	
(72) Titarenko Grigory, Moskva, RU		(73) Vysoká škola chemicko-technologická v Praze, Praha 6, Dejvice, CZ	
(54) Podestýlka pro malá zvířata		(72) Kikhtyanin Oleg Ing., Ph.D., Kralupy nad Vltavou, CZ	
(74) PatentCentrum Sedlák & Partners s.r.o., Okružní 2824, České Budějovice, České Budějovice 3, 37001		Kubička David Ing., Ph.D., MBA, Háj u Duchcova, Domaslavice, CZ	
<hr/>		(54) Katalyzátor pro hydrogenolyzu esterů karboxylových kyselin	
(51) <i>A43B 23/00</i>	(2006.01)	(51) <i>B05B 16/40</i>	(2018.01)
<i>A41D 13/06</i>	(2006.01)	(11) 34897	
(11) 34891		(21) 2021-38563	
(21) 2021-38508		(22) 16.02.2021	
(22) 02.02.2021		(47) 02.03.2021	
(47) 02.03.2021		(73) ŠKODA AUTO a.s., Mladá Boleslav, Mladá Boleslav II, CZ	
(73) Hemžská Petra, Olomouc, Hodolany, CZ		(72) Urbánek Jaroslav Ing., Děčín, Děčín VII-Chrochvice, CZ	
(72) Hemžská Petra, Olomouc, Hodolany, CZ		Havelka Václav, Bradlec, CZ	
(54) Návlek na obuv		Hlaváč Martin Bc., Luštěnice, CZ	
(74) Ing. Petr Soukup, tř. Svobody 43/39, Olomouc, 77900		(54) Manipulační zařízení lakovací linky karoserií	
<hr/>		(51) <i>B08B 3/02</i>	(2006.01)
(51) <i>B01D 29/01</i>	(2006.01)	<i>H05K 3/26</i>	(2006.01)
(11) 34888		(11) 34894	
(21) 2021-38451		(21) 2021-38532	
(22) 11.01.2021		(22) 08.02.2021	
(47) 02.03.2021		(47) 02.03.2021	
(73) Vysoké učení technické v Brně, Brno, Veveří, CZ		(73) DCT Czech s.r.o., Černá Hora, CZ	
MVB OPAVA CZ s.r.o., Opava, Komárov, CZ		(72) Haška Miroslav, Kněžves, CZ	
(72) Bulejko Pavel Ing. et Ing., Ph.D., Bánov, CZ		Holík Jiří, Doubravice nad Svitavou, CZ	
Křištof Ondřej Ing., Ph.D., Dačice, Dačice I, CZ		(54) Mycí linka, zejména pro desky plošných spojů	
Mayerová Kateřina Ing., Brno, Veveří, CZ		(74) Ing. Libor Markes, Grohova 145/54, Brno, Veveří, 60200	
Fiedler Štěpán, Kravaře, Kouty, CZ			
Žůrek Martin, Opava, Komárov, CZ		<hr/>	
(54) Filtrační jednotka, zejména pro stolní 3D tiskárny		(51) <i>B22F 3/12</i>	(2006.01)
(74) Ing. Libor Markes, Grohova 145/54, Brno, Veveří, 60200		(11) 34874	
<hr/>		(21) 2020-38131	
(51) <i>B01D 29/21</i>	(2006.01)	(22) 19.10.2020	
(11) 34876		(47) 02.03.2021	
(21) 2020-38256		(73) Ústav fyziky materiálů AV ČR, v. v. i., Brno, Veveří, CZ	
(22) 23.11.2020		(72) Svoboda Jiří RNDr., CSc., DSc., Brno, Kohoutovice, CZ	
(47) 02.03.2021		Kunčická Lenka Ing., Ph.D., Ostrava, Poruba, CZ	
(73) Centrum organické chemie s.r.o., Rybitví, CZ		Kocich Radim doc. Ing., Ph.D., Nošovice, CZ	
(72) Josefík František Ing., Uherský Brod, CZ		(54) Zhutněný materiál	
Černý Jiří Ing., Ph.D., Pěnčín, CZ		(74) PatentEnter s.r.o., Koliště 1965/13a, Brno, Černá Pole, 60200	
Kubáč Lubomír Ing., Ph.D., Rybitví, CZ		<hr/>	
(54) Vinutý filtr s rezistencí proti růstu biofilmu		(51) <i>B60J 3/00</i>	(2006.01)
(74) PatentCentrum Sedlák & Partners s.r.o., Okružní 2824, České Budějovice, České Budějovice 3, 37001		(11) 34872	
<hr/>		(21) 2020-37320	
		(22) 11.03.2020	

- (47) 02.03.2021
(73) LUKOV Plast spol. s r.o., Český Dub, Český Dub IV, CZ
(72) Drahota Jan, Liberec, Liberec XXIII-Doubí, CZ
Denton Jan, Mníšek, Fojtka, CZ
(54) **Čep sluneční clony**
(74) RETROPATENT s.r.o., Dobiášova 1246/29, Liberec, Liberec VI-Rochlice, 46006
-
- (51) **B60N 2/879** (2018.01)
(11) 34885
(21) **2020-37466**
(22) 22.04.2020
(47) 02.03.2021
(73) Technická univerzita v Liberci, Liberec, Liberec I-Staré Město, CZ
(72) Lepšík Petr doc. Ing., Ph.D., Liberec, Liberec XXV-Vesec, CZ
Martonka Rudolf Ing., Ph.D., Liberec, Liberec XII-Staré Pavlovice, CZ
Fliegel Vítězslav doc. Ing., CSc., Liberec, Liberec XV-Starý Harcov, CZ
(54) **Vyhřívání sedačka pro vozidla, dopravní prostředky a zemědělské nebo stavební stroje**
(74) Ing. Dobroslav Musil, patentová kancelář, Ing. Dobroslav Musil, Zábrdovická 801/11, Brno, Zábrdovice, 61500
-
- (51) **C02F 1/28** (2006.01)
C02F 101/36 (2006.01)
(11) 34879
(21) **2020-38319**
(22) 08.12.2020
(47) 02.03.2021
(73) Univerzita Pardubice, Pardubice, Polabiny, CZ
Výzkumný ústav organických syntéz a.s., Rybitví, CZ
(72) Weidlich Tomáš Doc. Ing., Ph.D., Lázně Bohdaneč, CZ
Šilha David Ing., Ph.D., Pardubice, Polabiny, CZ
Kalendová Petra Ing., Ph.D., Pardubice, Studánka, CZ
Valenta Ladislav Ing., Kroměříž, CZ
Antal Miroslav Ing., Lázně Bohdaneč, CZ
Portyčková Lenka Ing., Hradec Králové, Moravské Předměstí, CZ
Eiglová Eva Bc., Pardubice, Cihelna, CZ
(54) **Dekontaminační zařízení**
(74) HARBER IP s.r.o., Dukelských hrdinů 567/52, Praha 7, Holešovice, 17000
-
- (51) **C02F 1/32** (2006.01)
C02F 1/28 (2006.01)
B65D 85/72 (2006.01)
(11) 34882
(21) **2020-38354**
(22) 14.12.2020
(47) 02.03.2021
(73) Nexius s.r.o., Brno, Komín, CZ
(72) Bittó Lukáš, Brno, Komín, CZ
(54) **Mobilní úpravná vody**
(74) Rott, Růžička & Guttman a spol., Vyskočilova 1566, Praha 4, Michle, 14000
-
- (51) **C04B 14/42** (2006.01)
C04B 14/24 (2006.01)
C04B 14/28 (2006.01)
C04B 14/18 (2006.01)
(11) 34880
(21) **2020-38324**
(22) 08.12.2020
(47) 02.03.2021
(73) Vysoká škola chemicko-technologická v Praze, Praha 6, Dejvice, CZ
(72) Pokorný Jiří Dr. Ing., Kralupy nad Vltavou, Mikovice, CZ
Antoš Petr Dr. Ing., Ph.D., Ústí nad Labem, Mojžíř, CZ
(54) **Geopolymerní hmota pro třískové obrábění**
-
- (51) **C04B 22/02** (2006.01)
C04B 111/20 (2006.01)
(11) 34873
(21) **2020-37999**
(22) 18.09.2020
(47) 02.03.2021
(73) České vysoké učení technické v Praze, Praha 6, Dejvice, CZ
Univerzita Tomáše Bati ve Zlíně, Zlín, CZ
(72) Kroftová Klára Ing., Ph.D., Praha 6, Liboc, CZ
-
- Kuřitka Ivo doc. Ing. et doc. Ing., Ph.D. et Ph.D., Brno, Staré Brno, CZ
Škoda David Ing., Ph.D., Fryšták, CZ
(54) **Nanosuspenze na bázi hydroxidu vápenatého pro biocidní ochranu historického zdiva a omítek**
(74) Ing. Václav Kratochvíl, Husníkova 2086/22, Praha 5, Stodůlky, 15800
-
- (51) **C05B 7/00** (2006.01)
A01P 21/00 (2006.01)
C05F 11/08 (2006.01)
C12N 1/14 (2006.01)
C12N 1/12 (2006.01)
(11) 34889
(21) **2021-38479**
(22) 21.01.2021
(47) 02.03.2021
(73) AIVOTEC s.r.o., Kroměříž, CZ
(72) Maroušek Josef doc. Ing., Ph.D., Litvínovice, CZ
Kolář Ladislav prof. Ing., Dr.Sc., České Budějovice, České Budějovice 2, CZ
Strunecký Otakar Mgr., Ph.D., České Budějovice, České Budějovice 3, CZ
Káňa Jan, Tábor, CZ
(54) **Hnojivo ve formě mikrogranulí**
(74) Ing. Libor Markes, Grohova 145/54, Brno, Veverí, 60200
-
- (51) **C09K 5/16** (2006.01)
(11) 34887
(21) **2021-38445**
(22) 07.01.2021
(47) 02.03.2021
(73) Global import service s.r.o., Zákolany, CZ
(72) Bláha Petr Bc., Zákolany, CZ
(54) **Chladicí gel zvyšující účinnost tlumičů hluku střelných zbraní**
(74) A. Holas & partner, Patentová a známková kancelář, Ing. Mgr. Hana Holasová, Křížová 105/4, Brno, Staré Brno, 60300
-
- (51) **E02F 3/04** (2006.01)
E02F 3/96 (2006.01)
A01B 1/02 (2006.01)
A01B 1/00 (2006.01)
(11) 34896
(21) **2021-38548**
(22) 10.02.2021
(47) 02.03.2021
(73) Tokár Andrej, Ústí nad Labem, Ústí nad Labem-centrum, CZ
(72) Tokár Andrej, Ústí nad Labem, Ústí nad Labem-centrum, CZ
(54) **Kruppáč poháněný elektromotorem**
(74) Mgr. Ing. Stanislav Babický Ph.D., Žatecká 2470/13, Most, 434 01
-
- (51) **E03B 7/08** (2006.01)
B08B 9/032 (2006.01)
G05D 7/06 (2006.01)
(11) 34892
(21) **2021-38509**
(22) 02.02.2021
(47) 02.03.2021
(73) Vysoké učení technické v Brně, Brno, Veverí, CZ
(72) Rajnochová Markéta Ing., Smilovice, CZ
Sucháček Tomáš Ing., Valašské Klobouky, CZ
Ručka Jan Ing., Ph.D., Kuřim, CZ
(54) **Mobilní zařízení pro bezpečné proplachování potrubí vodovodní sítě**
(74) PatentCentrum Sedlák & Partners s.r.o., Okružní 2824, České Budějovice, České Budějovice 3, 37001
-
- (51) **E04C 2/24** (2006.01)
E04C 2/32 (2006.01)
E04B 1/86 (2006.01)
E04B 1/10 (2006.01)
(11) 34871
(21) **2017-34492**
(22) 20.12.2017
(47) 02.03.2021
(73) České zemědělská univerzita v Praze, Praha 6, Suchdol, CZ
(72) Procházka Jiří Ing., Ratiboř, CZ
Böhm Martin doc. Ing., Ph.D., Praha 6, Suchdol, CZ
Drešlová Markéta Ing. et Ing., Opava, Kylešovice, CZ

- Bomba Jan Ing., Ph.D., Hostomice, CZ
Beránek Tomáš Ing., Hartmanice, CZ
Podlena Milan Ing., Kralovice, CZ
- (54) **Tvarovatelný profilovaný panel na bázi dřeva a tvarovatelný akustický panel jej obsahující**
- (74) HARBER IP s.r.o., Dukelských hrdinů 567/52, Praha 7, Holešovice, 17000
-
- (51) **E04C 3/04** (2006.01)
E04B 1/38 (2006.01)
- (11) 34875
(21) **2020-38251**
(22) 20.11.2020
(47) 02.03.2021
(73) RIS elektro s.r.o., Jičín, Nové Město, CZ
(72) Zajíc Jan, Jičín, Nové Město, CZ
Zajícová Štěpánka, Jičín, Nové Město, CZ
- (54) **Nosník žlabu**
- (74) Jan Brykner, patentový zástupce, Resslerova 741, Hradec Králové, 50002
-
- (51) **G01J 3/04** (2006.01)
G01J 3/16 (2006.01)
G01J 3/18 (2006.01)
G01J 3/22 (2006.01)
- (11) 34881
(21) **2020-38325**
(22) 08.12.2020
(47) 02.03.2021
(73) Ústav fyziky plazmatu AV ČR, v.v.i., Praha 8, Libeň, CZ
(72) Václavík Jan Ing., Liberec, Liberec VI-Rochlice, CZ
Pleštil Jan, Dis, Mírová pod Kozákovem, CZ
- (54) **Anamorfní optický systém s odraznou štěrbinou pro hyperspektrální zobrazování v dlouhovlnné infračervené oblasti**
- (74) Ing. Petr Soukup, tř. Svobody 43/39, Olomouc, 77900
-
- (51) **G01L 3/24** (2006.01)
G05D 1/00 (2006.01)
B64C 27/08 (2006.01)
B64C 39/02 (2006.01)
- (11) 34884
(21) **2020-38414**
(22) 29.12.2020
(47) 02.03.2021
(73) České vysoké učení technické v Praze, Praha 6, Dejvice, CZ
(72) Kušmírek Stanislav Ing., Kežmarok, 060 01, SK
Socha Vladimír Ing., Ph.D., Košice, 040 22, SK
Malich Tomáš Ing., Příbram, Příbram IV, CZ
Hanáková Lenka Ing., Prostějov, CZ
- (54) **Zařízení pro měření výkonových parametrů multikoptér**
- (74) Ing. Václav Kratochvíl, Husníkova 2086/22, Praha 5, Stodůlky, 15800
-
- (51) **G05B 13/04** (2006.01)
- (11) 34893
(21) **2021-38516**
(22) 03.02.2021
(47) 02.03.2021
(73) Vysoké učení technické v Brně, Brno, Veverčí, CZ
(72) Mlýnek Petr, Holubice, CZ
Rusz Martin, Bystřice, CZ
- (54) **PLC modul pro elektrické zásuvky a elektrická zásuvka jej obsahující**
- (74) Kania, Sedlák, Smola, s.r.o., Mendlovo náměstí 907/1a, Brno, Staré Brno, 60300
-
- (51) **G05D 16/04** (2006.01)
G05D 23/30 (2006.01)
- (11) 34895
(21) **2021-38545**
(22) 09.02.2021
(47) 02.03.2021
(73) Centrum výzkumu Řež s.r.o., Husinec, Řež, CZ
(72) Frýbort Otakar Ing., Husinec, CZ
Hájek Petr Ing., Praha 6, Suchdol, CZ
Dočkal Karel Ing., Lipnice nad Sázavou, CZ
Velebil Ladislav Bc., Karlík, CZ
- (54) **Zařízení pro řízení množství a tlaku CO₂ v superkritickém oběhu**
- (74) NEOLEGAL - advokátní a patentová kancelář, Ing. Jaroslav Novotný, Římská 2135/45, Praha 2, Vinohrady, 12000
-
- (51) **G21F 9/04** (2006.01)
G21F 9/00 (2006.01)
- (11) 34877
(21) **2020-38282**
(22) 27.11.2020
(47) 02.03.2021
(73) METOIL s.r.o., Praha 3, Žižkov, CZ
(72) Gerasimov Alexey, Jekatěrinburg 620026, RU
Voinov Igor, Praha 6, Veleslavin, CZ
- (54) **Zařízení na přepracování a cementaci kapalného radioaktivního odpadu**
- (74) Václav Müller, Filipova 2016/6, Praha 4, Chodov, 14800
-
- (51) **G21F 9/16** (2006.01)
- (11) 34890
(21) **2021-38495**
(22) 26.01.2021
(47) 02.03.2021
(73) Centrum výzkumu Řež s.r.o., Husinec, Řež, CZ
(72) Hadrava Jan Ing., Praha 9, Černý Most, CZ
Galek Vojtěch Ing., Velvary, CZ
Pražák Petr, Praha 9, Střížkov, CZ
Mach Vladimír, Kralupy nad Vltavou, Zeměchy, CZ
Černá Anna Ing. et Ing., Nový Malín, CZ
- (54) **Zařízení pro vývoj matric ke stabilizaci radioaktivních odpadů**
- (74) NEOLEGAL - advokátní a patentová kancelář, Ing. Jaroslav Novotný, Římská 2135/45, Praha 2, Vinohrady, 12000
-
- (51) **H05K 1/02** (2006.01)
H05K 1/18 (2006.01)
H05K 1/00 (2006.01)
H05K 1/14 (2006.01)
H05K 1/11 (2006.01)
- (11) 34878
(21) **2020-38300**
(22) 03.12.2020
(47) 02.03.2021
(73) OPTOKON, a. s., Jihlava, CZ
(72) Pavlů Michal Ing. et Ing., Kostelec, CZ
- (54) **Deska plošných spojů pro modul gigabitového ethernetového přepínače**
- (74) RNDr. Silvie Dokulilová Ph.D., Bašného 279/51, Brno, Kohoutovice, 62300

Seznam majitelů zapsaných užitéch vzorů

(73)	(11)	(51)	(73)	(11)	(51)		
AIVOTEC s.r.o., Kroměříž, CZ	34889	C 05 B 7/00	(2006.01)	Tommi CZ s.r.o., Písek,	34883	A 01 K 1/015	(2006.01)
Centrum organické chemie s.r.o., Rybitví, CZ	34876	B 01 D 29/21	(2006.01)	Budějovické Předměstí, CZ			
Centrum výzkumu Řež s.r.o., Husinec, Řež, CZ	34890	G 21 F 9/16	(2006.01)	Univerzita Pardubice, Pardubice, Polabiny, CZ	34879	C 02 F 1/28	(2006.01)
Centrum výzkumu Řež s.r.o., Husinec, Řež, CZ	34895	G 05 D 16/04	(2006.01)	Univerzita Tomáše Bati ve Zlíně, Zlín, CZ	34873	C 04 B 22/02	(2006.01)
Česká zemědělská univerzita v Praze, Praha 6, Suchbát, CZ	34871	E 04 C 2/24	(2006.01)	Ústav fyziky materiálů AV ČR, v. i., Brno, Veverčí, CZ	34874	B 22 F 3/12	(2006.01)
České vysoké učení technické v Praze, Praha 6, Dejvice, CZ	34873	C 04 B 22/02	(2006.01)	Ústav fyziky plazmatu AV ČR, v.v.i., Praha 8, Libeň, CZ	34881	G 01 J 3/04	(2006.01)
České vysoké učení technické v Praze, Praha 6, Dejvice, CZ	34884	G 01 L 3/24	(2006.01)	Vysoká škola chemicko-technologická v Praze, Praha 6, Dejvice, CZ	34880	C 04 B 14/42	(2006.01)
DCT Czech s.r.o., Černá Hora, CZ	34894	B 08 B 3/02	(2006.01)	Vysoká škola chemicko-technologická v Praze, Praha 6, Dejvice, CZ	34886	B 01 J 23/72	(2006.01)
Global import service s.r.o., Zákolany, CZ	34887	C 09 K 5/16	(2006.01)	Vysoké učení technické v Brně, Brno, Veverčí, CZ	34888	B 01 D 29/01	(2006.01)
LUKOV Plast spol. s r.o., Český Dub, Český Dub IV, CZ	34872	B 60 J 3/00	(2006.01)	Vysoké učení technické v Brně, Brno, Veverčí, CZ	34892	E 03 B 7/08	(2006.01)
METOIL s.r.o., Praha 3, Žižkov, CZ	34877	G 21 F 9/04	(2006.01)	Vysoké učení technické v Brně, Brno, Veverčí, CZ	34893	G 05 B 13/04	(2006.01)
MVB OPAVA CZ s.r.o., Opava, Komárov, CZ	34888	B 01 D 29/01	(2006.01)	Výzkumný ústav organických syntéz a.s., Rybitví, CZ	34879	C 02 F 1/28	(2006.01)
Nexius s.r.o., Brno, Komín, CZ	34882	C 02 F 1/32	(2006.01)	Hemžská Petra, Olomouc, Hodolany, CZ	34891	A 43 B 23/00	(2006.01)
OPTOKON, a. s., Jihlava, CZ	34878	H 05 K 1/02	(2006.01)	Tokár Andrej, Ústí nad Labem, Ústí nad Labem-centrum, CZ	34896	E 02 F 3/04	(2006.01)
RIS elektro s.r.o., Jičín, Nové Město, CZ	34875	E 04 C 3/04	(2006.01)				
ŠKODA AUTO a.s., Mladá Boleslav, Mladá Boleslav II, CZ	34897	B 05 B 16/40	(2018.01)				
Technická univerzita v Liberci, Liberec, Liberec I-Staré Město, CZ	34885	B 60 N 2/879	(2018.01)				

FG4Q

Zapsané průmyslové vzory - přehled podle čísel zápisu

V období uzávěrky tohoto čísla Věstníku zapsal Úřad průmyslového vlastnictví tyto průmyslové vzory:

(11)	(51)	(11)	(51)	(11)	(51)
37642	06-01	37644	19-08	37646	09-03
37643	03-01	37645	25-01	37647	10-01

FG4Q

Zapsané průmyslové vzory - přehled podle tříd

- (51) **03-01**
- (11) 37643
- (21) 2019-41549
- (22) 11.10.2019
- (15) 25.02.2021
- (54) **Pouzdro na hrací karty**
- (28) 3
- (73) Fa Lixen, s.r.o., Kolín, Kolín II, CZ
- (72) Semenyuk Ruslana, Kolín, Kolín II, CZ
- (74) artpatent, advokátní kancelář s.r.o., Mgr. Tomáš Bejček, advokát, Dukelských hrdinů 976/12, Praha 7, Holešovice, 17000



1.3



1.1



1.4



1.2



1.5



1.6



2.1



1.7



2.2



1.8



2.3



1.9



2.4



2.5



2.6



2.7



2.8



2.9



2.10



2.11



3.1



3.2



3.3



3.6



3.4



3.7



3.5



3.8

-
- (51) **06-01**
(11) 37642
(21) 2019-41438
(22) 07.05.2019
(15) 25.02.2021
(54) **Židle**
(28) 1
(73) Mendelova univerzita v Brně, Brno, Černá Pole, CZ
(72) Svoboda Jaroslav doc. Ing., Ph.D., Hostim, CZ
Tauber Jiří doc. Ing., Ph.D., Brno, Černá Pole, CZ
Hrabec Marek Bc., Ždánice, CZ



1.1



1.2



1.3

- (51) 09-03
(11) 37646
(21) 2020-41768
(22) 03.07.2020
(15) 25.02.2021
(54) **Kontejnerové zařízení na výrobu krmiva**
(28) 1
(73) BHT Bio Technology, SE, Praha 4, Nusle, CZ
(72) Baran Martin, Královský Chlmec, SK

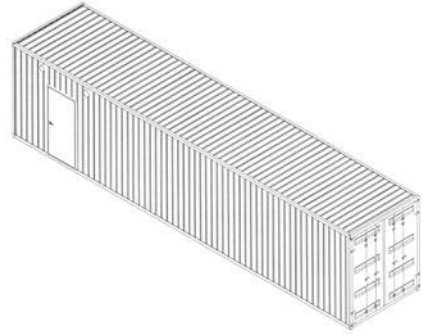

1.1

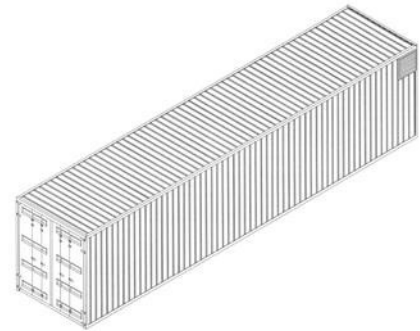

1.2

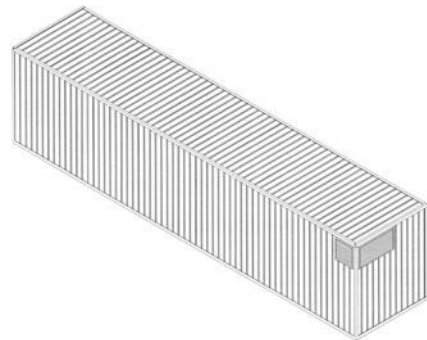

1.3

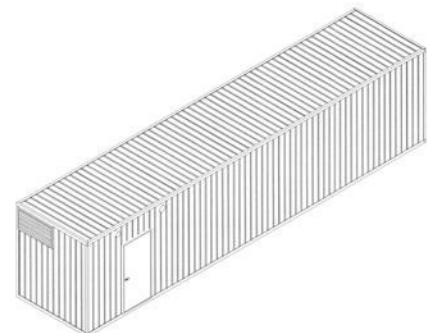

1.4



1.5

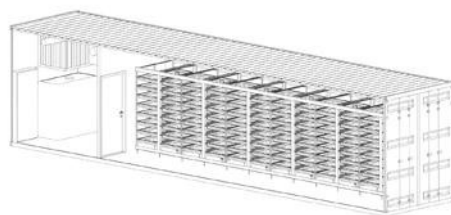

1.9

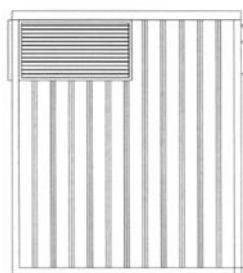

1.6

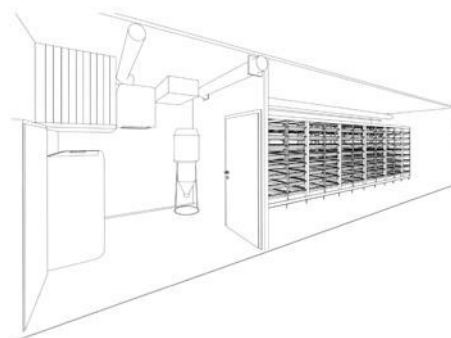

1.10



1.7

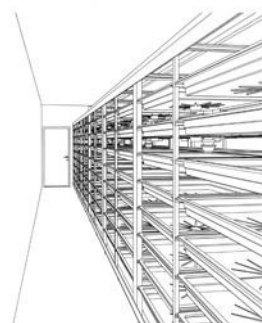

1.11

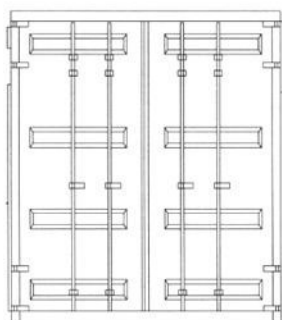

1.8

(51) **10-01**
(11) 37647
(21) 2020-41841
(22) 01.12.2020
(15) 25.02.2021
(54) **Hodiny**
(28) 1
(73) Traup Petr, Česká Lípa, CZ
(72) Traup Petr, Česká Lípa, CZ



1.1

- (51) 19-08
(11) 37644
(21) 2020-41635
(22) 28.01.2020
(15) 25.02.2021
(54) **Sázkový tiket**
(28) 1
(73) CASINO KARTÁČ Group a.s., Ostrava, Mariánské Hory, CZ
(72) Vyhlídal Vlastimil Ing., Ostrava, Poruba, CZ
(74) Ing. Pavel Nádvorník s.r.o., Klínová 620/1, Ostrava, Hulváky, 70900



1.1

- (51) 25-01
(11) 37645
(21) 2020-41665
(22) 19.02.2020
(15) 25.02.2021
(54) **Betonové tvarovky**
(28) 5
(73) KB-BLOK Czech, S.E., Postoloprty, CZ
(72) Vzdal se práva být uveden - §35(2)(c) zák.č.207/2000 Sb., CZ
(74) PELIKÁN KROFTA KOHOUTEK advokátní kancelář s.r.o., Mgr. David Krofta, advokát, Újezd 450/40, Praha 1 - Malá Strana, 11801

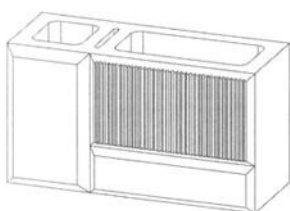

1.1

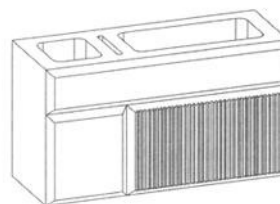

1.2

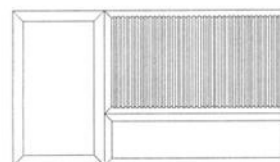

1.3

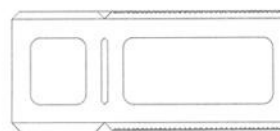

1.4

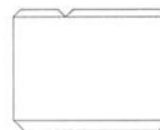

1.5

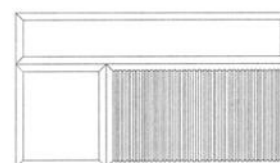

1.6

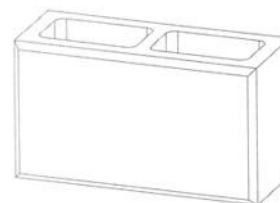

2.1

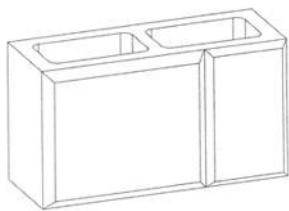

2.2

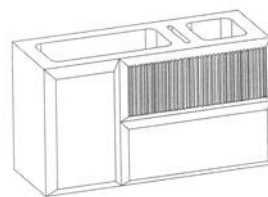

3.2



2.3

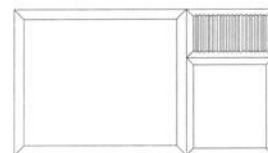

3.3

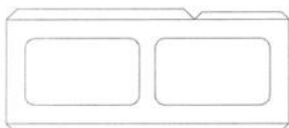

2.4

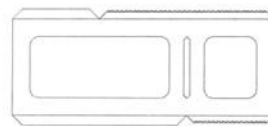

3.4



2.5



3.5

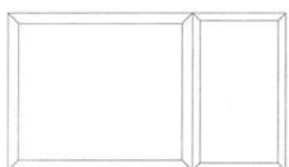

2.6

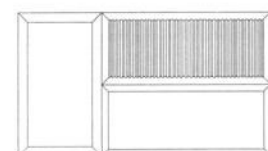

3.6

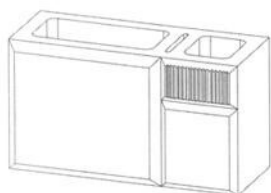

3.1

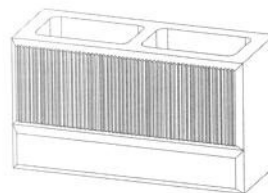

4.1



4.2

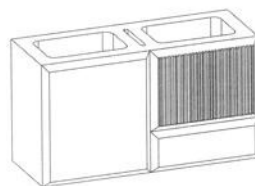

5.2

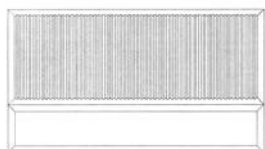

4.3

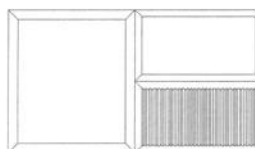

5.3

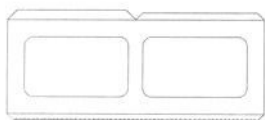

4.4

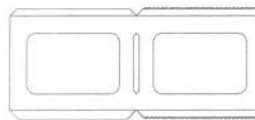

5.4



4.5



5.5

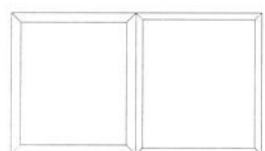

4.6

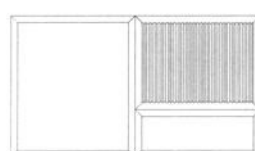

5.6

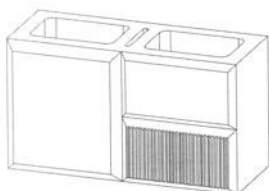

5.1

Seznam vlastníků zapsaných průmyslových vzorů

(73)	(11)	(51)	(73)	(11)	(51)
BHT Bio Technology, SE, Praha 4, Nusle, CZ	37646	09-03	Fa Lixen, s.r.o., Kolín, Kolín II, CZ	37643	03-01
CASINO KARTÁČ Group a.s., Ostrava, Mariánské Hory, CZ	37644	19-08	KB-BLOK Czech, S.E., Postoloprty, CZ	37645	25-01
			Mendelova univerzita v Brně, Brno, Černá Pole, CZ	37642	06-01
Traup Petr, Česká Lípa, CZ	37647	10-01			

Dodatková ochranná osvědčení pro léčiva a pro přípravky na ochranu rostlin

Podání žádosti o udělení osvědčení

- (22) 15.02.2021
 - (21) SPC/CZ2021/734
 - (71) Melinta Subsidiary Corp., Morristown, NJ 07960, US
 - (68) 3214083
 - (54) **Způsob výroby chinolonových sloučenin**
 - (92) EU/1/19/1393, 19.12.2019
 - (93) EU/1/19/1393, 19.12.2019, EU
 - (95) **Quofenix-delafoxacin nebo jeho sůl nebo ester, včetně delafoxacin megluminu, léčivý přípravek**
-

Podání žádosti o prodloužení doby platnosti

- | | |
|---|---|
| (22) 08.02.2021 | (22) 09.02.2021 |
| (21) SPC/CZ2008/129 | (21) SPC/CZ2016/448 |
| (73) BOEHRINGER INGELHEIM PHARMA GMBH & CO. KG., Ingelheim am Rhein, DE | (73) Gilead Pharmasset LLC, Foster City, CA 94404, CA, US |
| (68) 297768 | (68) 2430014 |
| (54) Disstituované bicyklické heterocyklické deriváty | (54) Antivirové sloučeniny |
| (92) EU/1/08/442/001-008, 18.03.2008 | (92) EU/1/14/958, 18.11.2014 |
| (93) 1/08/442/001-008, 18.03.2008, EU | (93) EU/1/14/958, 18.11.2014, EU |
| (95) Pradaxa-dabigatran-etexilát-mesylát, léčivý přípravek | (95) Harvoni - ledipasvir a jeho farmaceuticky přijatelné soli, léčivý přípravek |
-

Zánik dodatkového osvědčení na patent

- (11) 2182988/390
- (11) 2135608/472

Úřední rozhodnutí a oznámení

MK4A, MK4F

Zánik patentů a autorských osvědčení uplynutím doby platnosti

(11)	(21)	Int.Cl/(51)	(11)	(21)	Int.Cl/(51)
294987	2001-747	8/B21D 7/02	302922	2001-744	8/H02B 1/20
296222	2001-730	8/B09B 3/00	304211	2002-2851	8/C07K 16/18
296611	2002-2687	8/B41F 27/10	304616	2002-2948	8/F23C 10/10
298718	2002-3001	8/A61P 31/10	305376	2002-2943	8/B22F 1/00
301180	2002-2901	8/A61B 5/15	306683	2008-595	8/A61K 39/395

MK1K

Zániky užitečných vzorů uplynutím doby platnosti

(11)	(21)	(51)	(11)	(21)	(51)
22357	2011-23980	E06B 9/266	29820	2016-32632	E02D 1/06
22390	2011-23992	E02D 29/14	29852	2016-32611	A47F 5/11
25921	2013-28254	E01D 19/00	29867	2016-32607	A61L 9/00
26360	2013-28260	A62D 3/178	29907	2016-32621	H01J 37/32
26436	2013-28270	C04B 22/06	29908	2016-32634	B66D 3/02
27299	2014-29652	C12Q 1/68	29916	2016-32619	E03D 9/02
29685	2014-29057	C12C 12/00	29959	2016-32609	E21D 11/28
29776	2016-32615	E21F 5/08	29962	2016-32630	C05F 9/04
29777	2016-32625	A01G 27/04	30033	2016-32616	E04B 1/78
29815	2016-32614	C02F 9/08	30176	2016-32633	F04D 3/02
29816	2016-32617	F16P 1/02	30494	2016-32624	A45F 3/10
29819	2016-32631	B63H 5/16	30904	2017-33842	F16K 31/44

MK4Q

Zániky práva ze zapsaných průmyslových vzorů uplynutím doby ochrany

(11)	(21)	Int.Cl/(51)	(11)	(21)	Int.Cl/(51)
27322	1996-29020	6/25-01	36629	2015-40340	10/22-06
30101	2000-32705	7/04-02	36633	2015-40341	10/05-06
33385	2005-36266	8/19-08	36646	2015-40327	10/30-99
33419	2005-36272	8/09-01	36660	2015-40338	10/10-01
36595	2015-40329	10/03-01	36724	2015-40326	10/32-00

MC3K

Výmazy užitečných vzorů

(11) 33377	(54) Zařízení ke shromažďování dat o zvěři, přístupu k nim a nakládání s
(21) 2019-36496	těmito daty
(22) 01.08.2019	01.08.2019

ND1K

První prodloužení doby platnosti užitečných vzorů

(51) B65D 6/06	(2006.01)	(51) B65D 6/06	(2006.01)
B65D 6/24	(2006.01)	B65D 6/24	(2006.01)
F21V 35/00	(2006.01)	F21V 35/00	(2006.01)
(11) 30465		(11) 30466	
(21) 2017-33331		(21) 2017-33332	
(22) 24.01.2017		(22) 24.01.2017	
(73) MASTERPLAST Marcin Purtak, Cieszyn, Sośnie 63435, PL		(73) MASTERPLAST Marcin Purtak, Cieszyn, Sośnie 63435, PL	
(54) Zásobník náplně pro hřbitovní svítidlo		(54) Zásobník náplně pro hřbitovní svítidlo	

- | | |
|---|--|
| (51) B65D 6/06 (2006.01) | (51) E04F 13/22 (2006.01) |
| B65D 6/24 (2006.01) | (11) 30751 |
| F21V 35/00 (2006.01) | (21) 2017-33545 |
| (11) 30467 | (22) 24.03.2017 |
| (21) 2017-33333 | (73) Křivinka Zdeněk Ing., Polička, CZ |
| (22) 24.01.2017 | (54) Konzola systému k upevnění fasády |
| (73) MASTERPLAST Marcin Purtak, Cieszyn, Sośnie 63435, PL | |
| (54) Zásobník náplně pro hřbitovní svítidlo | (51) E05B 19/02 (2006.01) |
| | E05B 19/06 (2006.01) |
| (51) G10D 13/02 (2006.01) | E05B 35/14 (2006.01) |
| B31D 99/00 (2017.01) | E05B 27/00 (2006.01) |
| (11) 30534 | (11) 30812 |
| (21) 2017-33372 | (21) 2017-33650 |
| (22) 01.02.2017 | (22) 27.04.2017 |
| (73) Lála Jan, Dolní Březany, CZ | (73) ASSA ABLOY Opening Solutions CZ s.r.o., Rychnov nad Kněžnou, CZ |
| (54) Skládací perkuse | (54) Klíč, zamykací válcová vložka, kombinace klíče se zamykací válcovou vložkou a polotovar klíče |
| (51) E03F 1/00 (2006.01) | |
| E03F 3/02 (2006.01) | (51) A61K 36/282 (2006.01) |
| (11) 30535 | A61K 36/537 (2006.01) |
| (21) 2017-33391 | A61K 36/76 (2006.01) |
| (22) 08.02.2017 | A61K 36/28 (2006.01) |
| (73) PRESSKAN system, a.s., Prostějov, CZ | A61P 33/00 (2006.01) |
| (54) Systém pro monitorování a řízení tlakové kanalizace | (11) 30926 |
| | (21) 2017-33502 |
| (51) B23Q 11/08 (2006.01) | (22) 14.03.2017 |
| (11) 30559 | (73) SOLCA, s.r.o., Martin, SK |
| (21) 2017-33406 | Jurčík Aloiz, Žilina, SK |
| (22) 13.02.2017 | (54) Bylinný přípravek pro prevenci kokcidiózy u savců a ptáků |
| (73) HESTEGO a.s., Vyškov, CZ | |
| (54) Teleskopický kryt pro krytování obráběcích strojů opatřený pružnou membránou | (51) E05B 67/24 (2006.01) |
| | (11) 31044 |
| (51) B23Q 7/08 (2006.01) | (21) 2017-33276 |
| B65G 11/00 (2006.01) | (22) 10.01.2017 |
| B65G 11/02 (2006.01) | (73) UrbanAlps Czech s.r.o., Hradec Králové, Kukleny, CZ |
| (11) 30564 | (54) Visací zámek |
| (21) 2017-33465 | |
| (22) 03.03.2017 | (51) B65D 30/00 (2006.01) |
| (73) Balák Pavel, Tišnov, CZ | B65D 30/10 (2006.01) |
| (54) Dopravník obrobků | B65D 33/16 (2006.01) |
| | (11) 31049 |
| (51) G05B 19/02 (2006.01) | (21) 2017-33452 |
| (11) 30574 | (22) 01.03.2017 |
| (21) 2017-33404 | (73) Melíšková Kateřina, Praha 10, CZ |
| (22) 13.02.2017 | (54) Sestava obalů na potraviny a/nebo byliny |
| (73) Kučera Vlastimil, Praha, CZ | |
| (54) Zařízení pro regulaci otopné soustavy | (51) A01N 65/08 (2009.01) |
| | A01N 65/22 (2009.01) |
| (51) B23Q 11/08 (2006.01) | A01N 65/10 (2009.01) |
| (11) 30579 | A01N 25/08 (2006.01) |
| (21) 2017-33480 | (11) 31083 |
| (22) 08.03.2017 | (21) 2016-33244 |
| (73) HESTEGO a.s., Vyškov, CZ | (22) 28.12.2016 |
| (54) Obráběcí stroj opatřený krytovaním pružnou membránou | (73) Výzkumný ústav rostlinné výroby, v. v. i., Praha 6, Ruzyně, CZ |
| | Česká zemědělská univerzita v Praze, Praha 6 - Suchbát, CZ |
| (51) H04N 5/232 (2006.01) | (54) Prostředek na ochranu proti hádátku řepnému |
| (11) 30585 | |
| (21) 2017-33521 | (51) B01D 39/00 (2006.01) |
| (22) 17.03.2017 | B01D 39/16 (2006.01) |
| (73) PODA a.s., Ostrava- Moravská Ostrava, CZ | B82Y 99/00 (2011.01) |
| (54) Zařízení pro zaclonění kamery proti nežádoucímu snímání prostoru | (11) 31084 |
| | (21) 2017-33575 |
| (51) G08B 7/06 (2006.01) | (22) 04.04.2017 |
| G08B 13/196 (2006.01) | (73) PARDAM NANO4FIBERS s.r.o., Roudnice nad Labem, CZ |
| G08B 25/00 (2006.01) | FILTREX s.r.o., Svitavy, Předměstí, CZ |
| (11) 30713 | (54) Kompozitní filtrační materiál |
| (21) 2017-33535 | |
| (22) 22.03.2017 | |
| (73) PODA a.s., Ostrava Moravská a Přívoz, CZ | |
| (54) Monitorovací a zabezpečovací zařízení chráněných prostorů | |

(51) A01P 7/04	(2006.01)	(51) G09F 19/00	(2006.01)
A01N 63/04	(2006.01)	G06Q 30/02	(2012.01)
A01N 25/08	(2006.01)	(11) 31689	
A01N 63/30	(2020.01)	(21) 2017-33415	
(11) 31299		(22) 15.02.2017	
(21) 2017-33396		(73) Kašpar Martin, Praha 4, CZ	
(22) 10.02.2017		(54) Pomocné objednávací zařízení	
(73) AGRITEC, výzkum, šlechtění a služby, s.r.o., Šumperk, CZ			
OSEVA vývoj a výzkum s.r.o., Zubří, CZ		(51) B65D 85/72	(2006.01)
Nesrsta Miloslav RNDr., Ostrožská Lhota, CZ		B65D 17/42	(2006.01)
(54) Formulace biologického přípravku s účinností proti hmyzím škůdcům s využitím entomopatogenní houby <i>Lecanicillium muscarium</i>		B65D 1/02	(2006.01)
		A61M 15/00	(2006.01)
(51) F04D 29/58	(2006.01)	A23L 2/38	(2006.01)
F04B 39/06	(2006.01)	(11) 31781	
F28D 20/00	(2006.01)	(21) 2017-33424	
F01D 15/10	(2006.01)	(22) 17.02.2017	
(11) 31301		(73) Kašpar Martin, Praha 4, CZ	
(21) 2017-33568		(54) Zařízení pro současnou nebo postupnou konzumaci energetického nápoje s inhalací kyslíku	
(22) 31.03.2017			
(73) Vysoká škola báňská-Technická univerzita Ostrava, Ostrava- Poruba, CZ		(51) C12Q 1/70	(2006.01)
(54) Zařízení pro využití kompresního tepla		C12N 15/40	(2006.01)
		C12Q 1/6888	(2018.01)
(51) E04F 21/16	(2006.01)	C12R 1/94	(2006.01)
(11) 31450		(11) 32045	
(21) 2017-33643		(21) 2017-33539	
(22) 26.04.2017		(22) 22.03.2017	
(73) Saint-Gobain Construction Products CZ a.s., Praha 8, Libeň, CZ		(73) Výzkumný a šlechtitelský ústav ovocnářský Holovousy, s. r. o., Hořice, CZ	
(54) Zubatá špachtle		(54) Sada pro detekci virů LChV-1 a LChV-2 v biologickém materiálu	

ND1K

Druhé prodloužení doby platnosti užžitých vzorů

(51) A61H 9/00	(2006.01)	(51) C12G 1/00	(2006.01)
A61H 33/02	(2006.01)	A23L 27/14	(2016.01)
A61H 33/06	(2006.01)	(11) 27143	
A61H 37/00	(2006.01)	(21) 2014-29265	
B05B 1/00	(2006.01)	(22) 24.02.2014	
B05B 1/10	(2006.01)	(73) Marcinčák Petr Ing., Mikulov, CZ	
B05B 1/18	(2006.01)	(54) Levandulové víno	
(11) 26778			
(21) 2014-29306		(51) B05B 1/14	(2006.01)
(22) 04.03.2014		B05B 1/20	(2006.01)
(73) Koller Rudolf, Praha, CZ		(11) 27151	
(54) Sprchová tryska		(21) 2014-29380	
		(22) 26.03.2014	
(51) B60K 26/04	(2006.01)	(73) Koller Rudolf, Praha 4, CZ	
B60W 10/18	(2012.01)	(54) Sprchová trubice	
B60W 10/04	(2006.01)		
(11) 26824		(51) G06Q 50/30	(2012.01)
(21) 2014-29252		G06F 3/0484	(2013.01)
(22) 20.02.2014		(11) 28510	
(73) Elbee Mobility s.r.o., Moravičany, CZ		(21) 2014-29239	
(54) Zařízení pro manuální ovládání brzdy a akceleratoru vozidla		(22) 18.02.2014	
		(73) GINA Software s.r.o., Brno, Medlánky, CZ	
(51) B60R 11/00	(2006.01)	(54) Elektronické zařízení pro výjezdová vozidla s obrazovkou s dotykovým ovládním	
B60R 25/01	(2013.01)		
(11) 27079		(51) C02F 1/461	(2006.01)
(21) 2014-29506		C02F 5/02	(2006.01)
(22) 28.04.2014		(11) 30040	
(73) CONSTRUCT A&D, a.s., Velké Meziříčí, CZ		(21) 2016-32768	
(54) Zámek diagnostické zásuvky motorových vozidel		(22) 13.02.2014	
		(73) BLUESTAR (BEIJING) CHEMICAL MACHINERY CO. LTD., 100176, Beijing, CN	
(51) G06Q 50/28	(2012.01)	(54) Zařízení pro mikroelektrolyzu a integrované zařízení pro zpracování vody	
G06Q 50/22	(2012.01)		
G16H 10/00	(2018.01)		
(11) 27102			
(21) 2014-29378			
(22) 26.03.2014			
(73) Canadian Medical s.r.o., Praha 6, Vokovice, CZ			
Česká pošta, s.p., Praha 1, CZ			
(54) Zapojení pro distribuci léčiv			

ND4Q

První obnovy doby ochrany průmyslových vzorů

(51) 24-01
(11) 36634
(21) 2015-40456
(22) 24.11.2015
(54) Aplikátor pro vakuově-kompresní terapii

(51) 02-04
(11) 36952
(21) 2016-40545
(22) 25.02.2016
(54) Návlek

ND4Q

Třetí obnovy doby ochrany průmyslových vzorů

(51) 10-06
(11) 33725
(21) 2006-36708
(22) 07.04.2006
(54) Dopravní výstražník

ND4Q

Čtvrté obnovy doby ochrany průmyslových vzorů

(51) 21-01
(11) 30383
(21) 2001-33196
(22) 19.04.2001
(54) Dřevěná hračka

QA9A

Nabídka licence

(73) Adámek Zdeněk Ing., Praha 5, CZ
Adámek Petr, Beroun, CZ
Polanský Jiří, Odolena Voda - Dolínek, CZ
(11) 305869
(54) Stavebnicový kondenzační rekuperátor

Zamítnuté a částečně zamítnuté přihlášky ochranných známek před zveřejněním

Kapitola obsahuje údaje o rozhodnutích o přihláškách ochranných známek, u kterých byly na základě provedeného věcného průzkumu shledány Úřadem důvody pro zamítnutí přihlášky ochranné známky podle ustanovení § 4 nebo 6 zákona č. 441/2003 Sb. Na základě toho Úřad vydal rozhodnutí o zamítnutí přihlášky podle ustanovení § 22 zákona č. 441/2003 Sb., a to pro celý seznam výrobků a služeb nebo pro jeho část. Údaje o výsledku rozhodnutí (zamítnutí přihlášky, částečně zamítnutí přihlášky) jsou uvedeny jako datum právní moci rozhodnutí/výsledek rozhodnutí.

(210) **O-500899**
(540)

Lékařské listy

19.02.2021/NABYTÍ P.M. - ZAMÍTNUTÍ PŘIHLÁŠKY

(210) **O-546121**
(540)

Centrum estetické kosmetiky

24.02.2021/NABYTÍ P.M. - ZAMÍTNUTÍ PŘIHLÁŠKY

(210) **O-547549**
(540)

ProfiPéče Group

16.02.2021/NABYTÍ P.M. - ZAMÍTNUTÍ PŘIHLÁŠKY

(210) **O-553468**
(540)

YAK

26.02.2021/NABYTÍ P.M. - ČÁSTEČNÉ ZAMÍTNUTÍ PŘIHLÁŠKY

(210) **O-554897**
(540)



23.02.2021/NABYTÍ P.M. - ZAMÍTNUTÍ PŘIHLÁŠKY

(210) **O-555412**
(540)

ZASLAT

06.02.2021/NABYTÍ P.M. - ZAMÍTNUTÍ PŘIHLÁŠKY

(210) **O-555483**
(540)

Dark Lemon

12.02.2021/NABYTÍ P.M. - ZAMÍTNUTÍ PŘIHLÁŠKY

(210) **O-556854**
(540)

STYL a INTERIER

19.01.2021/NABYTÍ P.M. - ČÁSTEČNÉ ZAMÍTNUTÍ PŘIHLÁŠKY

(210) **O-556968**
(540)

YOUR BRIDE RU

09.02.2021/NABYTÍ P.M. - ZAMÍTNUTÍ PŘIHLÁŠKY

(210) **O-556976**
(540)

YOUR BRIDES

09.02.2021/NABYTÍ P.M. - ZAMÍTNUTÍ PŘIHLÁŠKY

(210) **O-556978**
(540)

A BRIDE FROM RUSSIA

09.02.2021/NABYTÍ P.M. - ZAMÍTNUTÍ PŘIHLÁŠKY

(210) **O-556997**
(540)

BEST RUSSIAN BRIDE

09.02.2021/NABYTÍ P.M. - ZAMÍTNUTÍ PŘIHLÁŠKY

(210) **O-557412**
(540)

LEVANDULOVÝ KRÁMEK

19.02.2021/NABYTÍ P.M. - ČÁSTEČNÉ ZAMÍTNUTÍ PŘIHLÁŠKY

(210) **O-557660**
(540)

Právní Noviny

23.02.2021/NABYTÍ P.M. - ZAMÍTNUTÍ PŘIHLÁŠKY

(210) **O-559099**
(540)

1. škola tradiční čínské medicíny

12.02.2021/NABYTÍ P.M. - ZAMÍTNUTÍ PŘIHLÁŠKY

(210) **O-560331**
(540)

Vulkanické víno

12.02.2021/NABYTÍ P.M. - ZAMÍTNUTÍ PŘIHLÁŠKY

(210) **O-560401**
(540)

Životní výhra

13.02.2021/NABYTÍ P.M. - ZAMÍTNUTÍ PŘIHLÁŠKY

(210) **O-560523**
(540)

e-Prevence

26.02.2021/NABYTÍ P.M. - ZAMÍTNUTÍ PŘIHLÁŠKY

(210) **O-561025**
(540)

HLEDÁM

26.02.2021/NABYTÍ P.M. - ZAMÍTNUTÍ PŘIHLÁŠKY

(210) **O-561058**
(540)

Česká asociace chytrých měst

26.02.2021/NABYTÍ P.M. - ZAMÍTNUTÍ PŘIHLÁŠKY

(210) **O-561282**
(540)

Bioaktivní
mořský
kolagen

16.02.2021/NABYTÍ P.M. - ZAMÍTNUTÍ PŘIHLÁŠKY

(210) **O-561915**
(540)

Molekulární vodík

23.02.2021/NABYTÍ P.M. - ZAMÍTNUTÍ PŘIHLÁŠKY

(210) **O-563114**
(540)

covid savka

23.02.2021/NABYTÍ P.M. - ZAMÍTNUTÍ PŘIHLÁŠKY

(210) **O-563445**
(540)

kamenictvi.cz

26.02.2021/NABYTÍ P.M. - ČÁSTEČNÉ ZAMÍTNUTÍ PŘIHLÁŠKY

(210) **O-563528**
(540)

COVIDSTOP

23.02.2021/NABYTÍ P.M. - ZAMÍTNUTÍ PŘIHLÁŠKY

(210) **O-563605**
(540)

OBALYONLINE.CZ

23.02.2021/NABYTÍ P.M. - ZAMÍTNUTÍ PŘIHLÁŠKY

(210) **O-564167**
(540)

Kultura Doma

13.02.2021/NABYTÍ P.M. - ZAMÍTNUTÍ PŘIHLÁŠKY

(210) **O-564231**
(540)

TERAPIE MEZI STROMY

18.02.2021/NABYTÍ P.M. - ZAMÍTNUTÍ PŘIHLÁŠKY

(210) **O-564287**
(540)

Probio Brusinka

12.02.2021/NABYTÍ P.M. - ZAMÍTNUTÍ PŘIHLÁŠKY

(210) **O-564392**
(540)

Cestuj Českem

23.02.2021/NABYTÍ P.M. - ZAMÍTNUTÍ PŘIHLÁŠKY

(210) **O-564570**
(540)

Prague International Hospital

22.02.2021/NABYTÍ P.M. - ZAMÍTNUTÍ PŘIHLÁŠKY

(210) **O-565842**
(540)

ZUBYDÁSŇ

23.02.2021/NABYTÍ P.M. - ZAMÍTNUTÍ PŘIHLÁŠKY

Zveřejněné přihlášky ochranných známek

(210) **O-551567**

(220) 01.11.2018

(320) 01.11.2018

(511) 29

(540)

Vinohradská šunka

(510) (29) výrobky z masa.

(730) **LE & CO - Ing. Jiří Lenc, s.r.o.**, Poděbradská 606, Jirny, 25090, CZ

(740) Halaxová & Halaxová TETRAPAT, Mgr. Eva Halaxová, Jinonická 804/80, Praha 5, Košíře, 15800

(210) **O-552453**

(220) 11.12.2018

(320) 11.12.2018

(511) 9, 16, 35, 41

(540)

NA SKIALPECH PŘES HORY

(510) (9) audiovizuální díla, zvukové, obrazové a zvukově obrazové záznamy v analogové nebo digitální podobě na datových nosičích nebo ke stažení na internetu nebo prostřednictvím jiné datové či komunikační sítě, nosiče zvukových, obrazových a zvukově obrazových záznamů a dat nahrané i nenahrané, optické disky, kompaktní disky, DVD, Blu-ray disky, gramofonové desky, magnetické disky a pásky, videokazety, exponované filmy, software (nahraný), elektronické databáze a katalogy, softwarové aplikace a hry pro počítače, notebooky, netbooky a mobilní telefony, elektronické publikace na nosičích a i ke stažení on-line, přístroje a zařízení pro nahrávání a přehrávání audiovizuálních záznamů, fotografické přístroje a příslušenství k nim obsažené v této třídě, kompasů a navigační přístroje a zařízení, včetně elektronických, brýle, sluneční brýle, pouzdra na brýle, dekorativní magnety, podložky pod myš (příslušenství počítačů); (16) krabice a výrobky z papíru nebo lepenky určené k balení, papírové tašky, balící papír, tiskárenské výrobky, knihy, manuály, časopisy, záložky do knih, mapy, fotografie, fotoalba a alba pro sběratele, kalendáře, diáře, desky na dokumenty, katalogy, poznámkové bloky, kancelářský a popisný papír, obálky, navštívenky, plakáty, letáky, pohledy, přání, poštovní známky, sběratelské karty, nálepky, vstupenky, tisky, grafické reprodukcce, kancelářské potřeby kromě nábytku, školní potřeby, razítka, lepicí pásky, vyučovací pomůcky a potřeby kromě přístrojů, pera, psací potřeby, tužky, výzrazňovače, fixy, gumy na gumování, penály, malířské soupravy pro umělce a děti, štetce, pastelky, materiály na modelování, reklamní předměty obsažené v této třídě; (35) marketing, propagace, reklama, venkovní reklama, reklama online, televizní a rozhlasová reklama, včetně reklamy v televizním a rozhlasovém vysílání po Internetu, licence na výrobky a služby pro třetí osoby (komerční správa), grafická úprava pro reklamní účely, merchandising, organizování obchodních nebo reklamních akcí, zprostředkování reklamních a marketingových služeb, poskytování reklamního prostoru a ploch, pronájem reklamního času v komunikačních médiích, produkce a výroba reklamních materiálů a výroba reklamních filmů; (41) vydavatelská a nakladatelská činnost, on-line a elektronické publikování, elektronická nakladatelská a vydavatelská činnost, včetně on-line vydávání médií (tiskovin), poskytování elektronických publikací, publikování a editace stránek na sociálních sítích, výroba rozhlasových a televizních pořadů, výroba audiovizuálních nahrávek, filmová produkce, zvuková produkce, videoprodukce, fotografování, služby televizního a filmového studia, televizní zábava, hudební koncerty přenášené prostřednictvím televize a rozhlasu, výroba titulků, dabing, filmová distribuce, projekce filmů, pronájem a půjčování filmů, psaní scénářů, zpravodajské a reportéřské služby, tvorba zpravodajských programů, zábava, zábavní, sportovní a kulturní aktivity, organizace kulturních, zábavních a sportovních akcí, organizování a pořádání výstav k zábavním účelům, organizování festivalů, organizování her a soutěží, poskytování služeb zábavních parků, divadelní představení, informace o zábavě, provozování internetových her (bez možnosti stažení), vzdělávání a výuka, organizování a pořádání seminářů, workshopů, seminářů a kongresů.

(730) **Seven Days Agency, s.r.o.**, Náplavní 2013/1, Praha 2 - Nové Město, 12000, CZ

(740) Ing. Marie Smrčková, patentový zástupce, Velflíkova 1431/10, Praha 6, Dejvice, 16000

(210) **O-562935**

(220) 06.04.2020

(320) 06.04.2020

(511) 35, 36, 41

(540)

Pomáháme sestřičkám

(510) (35) reklamní, marketingové a propagační služby, pomoc v obchodní a podnikatelské činnosti, management a administrativní služby, konzultační a poradenské služby a pomoc v oblasti reklamní, marketingové a propagační činnosti, poskytování a pronájem prostoru, času a médií pro reklamu; (36) pojišťovací služby, finanční a peněžní služby a bankovní služby, získávání finančních prostředků a finanční sponzorování, uzavírání pojistných smluv a oceňování a odhady pro účely pojištění, záruční služby, finanční informace, finanční údaje, finanční poradenské a konzultační služby, finanční převody a transakce a platební služby, financování a poskytování finančních prostředků, investiční služby, finanční sponzoring, charitativní sbírky, organizování charitativních sbírek, služby organizování dobročinných sbírek; (41) služby v oblasti vzdělávání, zábavy a sportu, zveřejňování, oznamování a psaní textů (s výjimkou reklamních), služby v oblasti živých vystoupení, školící služby, služby v oblasti fitness, organizování konferencí, výstav a soutěží v rámci této třídy, pronájem zařízení a vybavení ke vzdělávání, zábavě, sportu a kultuře, služby týkající se videoher, on-line publikování, poskytování on-line elektronických publikací (bez možnosti stažení), vydávání a publikování knih, časopisů.

(730) **Generali Česká pojišťovna a.s.**, Spálená 75/16, Praha 1, Nové Město, 11000, CZ

(740) Dana Lukajová, patentový zástupce, Voršilská 130/10, Praha 1, Nové Město, 11000

(210) **O-563445**

(220) 27.04.2020

(320) 27.04.2020

(511) 35, 38

(540)

kamenictvi.cz

(510) (35) reklamní, marketingové a propagační služby; (38) internetové komunikační služby.

(730) **Savinec Petr Ing.**, č. p. 94, Žižice, 27401, CZ

(210) **O-564719**

(220) 06.11.2017

(320) 06.11.2017

(511) 29, 30

(540)



(510) (29) maso, ryby, mořské plody a měkkýši (neživí), mléčné výrobky a jejich náhražky, vejce, vaječné výrobky, zpracované ovoce, houby a zelenina (včetně ořechů a luštěnin), rosoly, želé, džemy, kompoty, ovocné a zeleninové pomazánky, polévky, vývary, masové výtahy, fazole (konzervy), jedlé oleje a tuky, rajčatový protlak, papriková pasta, zpracované luštěniny a olivy, olivový olej, zeleninové pasty, sušená rajčata, instantní polévky; (30) káva, čaj, kakao a kávové náhražky, rýže, tapioka a ságo, mouka a obilninové přípravky, chléb, pekařské a cukrářské výrobky, cukr, med, melasový sirup, droždí, prášek do pečiva, sůl, hořčice, ocet,

omáčky (dochucovadla), koření, směsi koření, ochucovadla, příchutě do nápojů, čatni (dochucovadlo), chuťové přísady ve formě pasty, čokoláda a dezerty, pečivo, moučnický, dorty a sušenky, přípravky na pečení, cereálie, těsto, cukrovinky (bonbony), čokoládové tyčinky a žvýkačky, led, zmrzlina, mražené jogurty a sorbety, čerstvé a sušené těstoviny, ovesná kaše, krupice, krupky, kečup, majonéza, chalva (cukrovinka), hroznový sirup pro kuchařské účely, sezamová pasta.

(730) **Öczan Rüstü**, Stralsunder Strasse 62, 13355 Berlin, DE

(740) Všeťečka Zelený Švorčík a partneři, advokátní a patentová kancelář, JUDr. Michal Havlík, advokát, Hálkova 1406/2, Praha 2, Nové Město, 12000

(210) **O-564837**

(220) 24.06.2020

(320) 24.06.2020

(511) 1, 3, 5, 8, 9, 10, 14, 16, 17, 18, 21, 24, 25, 26, 27, 28, 29, 30, 31, 32, 33, 34, 35, 39, 40, 41, 43, 44, 45

(540)

EcoDeViva

(510) (1) chemické látky pro použití v litografii, chemické přípravky používané při výrobě tiskařských materiálů, chemické přípravky pro fotografické účely, citlivý papír, fotografické filmy, neexponované, epoxidová lepidla na účely univerzálního lepení a oprav, lepidla k použití v spojovacích materiálech (průmyslová), lepidla k použití ve stavebním průmyslu, lepidla na obuv, lepidla na plakáty, lepidla na sklo, lepidla pro průmysl, lepidla pro vylepování plakátů, lepidla, tmely, pojiva pro obkládačky, čisticí prostředky pro použití ve výrobních procesech, čisticí prostředky pro průmyslové účely, lepidla pro apretování a základní nátěry, apretury pro použití v textilním průmyslu, škrobová pasta (lepidlo), nikoliv pro kancelářské či domácí účely; (3) brusiva, vůně do automobilů, aromatické látky na vůně, pokojové vůně ve spreji, éterické oleje jako vůně na praní, přípravky pro odstraňování vodního kamene pro domácnost, antistatické přípravky pro domácnost, příchutě do nápojů (éterické oleje), příchutě do potravin (éterické oleje), antistatické spreje na oděvy, antiperspiranty v podobě sprejů, tělový olej ve spreji, lak na vlasy ve spreji, opalovací spreje s ochranným faktorem, parfémované spreje na osvěžování tkanin, gelové spreje jako pomůcky pro styling, výživové spreje pro péči o zvířata, ústní spreje (ne k léčebným účelům), čisticí prostředky ve spreji pro použití v domácnosti, kosmetická mýdla, kosmetické krémy, kosmetická barviva, kosmetika na opalování, kosmetické barvy, kosmetika na vlasy, pleťové masky (kosmetika), kosmetické masky, kosmetika na rty, kosmetika pro zvířata, samoopalovací přípravky (kosmetika), lak pro kosmetické účely, kosmetické přípravky pro zestříhání, kosmetické přípravky pro děti, kosmetické přípravky pro ošetření vrásek, kosmetické ochranné přípravky proti slunci, kosmetické přípravky pro péči o zvířata, bělicí přípravky (odbarvovače) pro kosmetické účely, laky na nehty pro kosmetické účely, kosmetické přípravky, parfumerie, přípravky pro osobní hygienu, kosmetické přípravky do koupele a sprchy, ubrousky napuštěné esenciálními oleji, pro kosmetické použití, šampony pro domácí zvířata (neléčivé kosmetické přípravky), vosky na automobily, lešticí vosk, depilační vosk, vosk na boty, vosk na vlasy, čisticí přípravky, čisticí prostředky pro vozidla, čisticí prostředky a vonné přípravky, prací prostředky, mýdlo, antiperspirační mýdlo, mýdlo na holení, olej na vlasy, citrónové éterické oleje, tělové oleje (kosmetické), oleje na čištění, oleje pro batolata, tělové masážní oleje, opalovací olej, koupelový olej, oleje (parfémované), vonné oleje, éterické oleje, neléčivé sprchové oleje, aromatické oleje do koupele, vonné oleje a aromatické výtažky, dětské olejčky (pro toaletní účely), sprchová a koupelová pěna, sprchový a koupelový gel, přípravky do koupele, koupelové krémy (neléčivé), koupelové soli (neléčivé), bělicí gely na zuby, bělicí přípravky k použití v domácnosti, bělidla, parfémy, šampony; (5) antibakteriální gely, léčivé tělové gely, gely na sexuální stimulaci, gely pro dermatologické použití, zubní amalgámy, léčivé zubní pasty, léčivé zubní vody, zubní přípravky a výrobky a léčebné zubní pasty, léčivé prostředky k čištění zubů, balzámy pro farmaceutické účely, papírové pleny, chemické přípravky k testování krve pro lékařské účely, činidla pro analytické účely pro lékařské účely, bakteriologické přípravky pro lékařské a veterinární účely, dezinfekční přípravky na lékařské nástroje a přístroje, výživové přípravky pro léčebné a lékařské účely, injekční stříkačky naplněné léky pro lékařské účely, minerální přípravky a látky pro lékařské použití, krémy na ruce k lékařskému použití, pastilky proti kašli pro lékařské účely, lékárníčky první pomoci prodávané s obsahem, odtučňovací čaj pro lékařské účely, dezinfekční přípravky pro lékařské použití, aktivní uhlí pro lékařské použití, lékařské náplasti na obvazování ran, potraviny pro lékařsky omezené diety, oční vody pro lékařské použití, bavlna pro lékařské účely, tampony k lékařskému použití, chemické přípravky pro lékařské účely, lékařské

přípravky na hubnutí, kyslík pro lékařské účely, potravinové doplňky s kosmetickým účinkem, výživové doplňky ve formě nápojů, potravinové doplňky pro domácí mazlíčky, potravní doplňky a dietetické přípravky, dietní doplňky pro kojení, léky k použití ve stomatologii, léky k veterinárním účelům, léky pro lidskou potřebu, vše vyráběné v souladu s předpisy o ekologickém zemědělství; (8) ruční frézy, ruční pumpy, ruční pilky, kladiva (ruční nářadí), naběračky (ruční náčiní), sekyrky (ruční nástroje), brusné nástroje (ruční), lopaty (ruční nářadí), řezné nástroje (ruční), nože (ruční nástroje), rozprašovače insekticidů (ruční), ruční kosmetické nástroje, spreje (nástroje ruční), kleště (ruční nástroje), natačení vlasů (ruční nářadí), špachtle, stěrky (ruční nářadí), nástroje na pedikúru (ruční nástroje), kleštičky na nehty (ruční nástroje), elektrické zastříhovače vlasů (ruční nástroje), škrabky na zeleninu (ruční nástroje), stroje na stříhání zvířat (ruční nástroje), ruční hygienické a kosmetické náčiní pro lidi a zvířata, žiletky, čepelky a žiletky do elektrických holicích strojků; (9) přístroje na měření teploty, přístroje na měření hmotnosti, elektrické přístroje na měření, zařízení na měření tlaku, tlakoměry, přístroje a prostředky pro měření, testovací přístroje, ne lékařské; (10) masážní přístroje, lékařské diagnostické přístroje, lékařské zobrazovací přístroje, rentgenové přístroje pro lékařské účely, přístroje pro monitorování tělesného složení, chirurgické přístroje a nástroje pro veterinářské účely, ortopedické bandáže, ortopedické dlahy, ortopedické protézy, ortopedická obuv, ortopedické vložky do obuvi, zubní protézy, vlasové protézy, kloubní protézy, tepelné polštářky pro terapeutické ošetření, materiály a potřeby na šití ran, resuscitační přístroje, obvazy (elastické), lékařské banky, potřeby na ochranu sluchu, naslouchátka, defibrilátory, kardiostimulátory, berle, speciální postele pro lékařské účely, křesla pro lékařské nebo stomatologické účely, kondomy, mezizubní kartáčky k použití při ošetřování zubů, kartáčky pro čištění tělních dutin, roušky pro lékařský personál, ochranné oděvy pro lékařské účely, ochranné rukavice pro lékařské účely, ochranné obličejové masky pro lékařské použití, ochranné ústní masky pro veterinární použití, skalpely, teploměry pro lékařské účely, elastické punčochy (chirurgie), punčochy na křečové žíly, sexuální pomůcky; (14) platina (kov), slitiny vzácných kovů, prsteny potažené drahými kovy, trofeje z drahých kovů, hodinky z drahých kovů, ingoty z drahých kovů, náhrdelníky z drahých kovů, šperkovnice z drahých kovů, náušnice z drahých kovů, medailony ze vzácných kovů, šperky ze vzácných kovů, vlákna z drahých kovů, zlaté mince z čistého kovu, umělecká díla z drahých kovů, kroužky na klíče z drahých kovů, spony do kravat ze vzácných kovů, krucifixy ze vzácných kovů, jiné než šperky, ozdoby vyrobené z drahých kovů či kamenů nebo jejich napodobenin nebo potažené drahými kovy nebo jejich napodobeninami, drahé kameny, perly a drahé kovy, jakož i jejich imitace, zlato, stříbro, hodinky, brože (šperky), šperky vyrobené ze skla; (16) pytle a balící a obalové materiály a materiály pro skladování z papíru, lepenky nebo z plastů, papír, kapesníky papírové, papírové tašky, papírové stuhy, papírové bannery, papírové etikety, papírové složky (papírenské výrobky), obaly (papírnícké výrobky), pršuvitky (papírnícké výrobky), obálky (papírnícké výrobky), plátna pogumovaná (papírnícké výrobky), obalové materiály vyrobené z recyklovaného papíru, sáčky na balení vyrobené z biologicky rozložitelného papíru, balící materiály vyrobené z náhražek papíru na bázi minerálu, sáčky na odpad (vyrobené z papíru), zvyrazňovače (papírnictví), papír na pečení, řezačky na papír, ručníky z papíru, krabice z papíru, papírové reklamní tabule, papírové umělecké materiály, papírové odličovací ubrousky, šablony (papírnícké zboží), zápisníky (papírenské výrobky), bloky (papírnícké výrobky), parfémované papírenské zboží, pořadače (papírenské zboží), filtrační materiály z papíru, ochranné znaky (papírové pečete), lepenkové nebo papírové krabice, lepicí páska (papírnícké výrobky), školní potřeby (papírnícké zboží), připínáčky, sponky (papírenské výrobky), kancelářské sponky (papírenské zboží), dřevitá lepenka (papírnícké zboží), papírnícké zboží, kancelářské potřeby, papírové tácky pod pívni sklenice, papír a lepenka pro průmyslové použití, vázací materiály na knihy a papíry, obaly na lahve z papíru nebo lepenky, umělecké předměty a figuríny z papíru a lepenky a architektonické modely, fotoalba, obrazy, obrázky, fotografie, rámečky na fotografie, kancelářská lepidla, lepidla pro umělecké účely, lepidlo na dřevo pro použití v domácnosti, plastová lepidla pro kancelářské potřeby nebo pro domácnost, kreslicí krýdy, kreslicí prkna, kreslicí tuš, uhly na kreslení, komiksy, kreslené seriály, nástroje na rýsování a kreslení, knihy, časopisy, kalendáře, plakáty, psací potřeby a razítka, tiskoviny, malířské palety, malířské stojany, malířské štetce, malířské nádoby, malířská plátna, papírnícké zboží a učební pomůcky; (17) pryž (kaučuk), těsnění z pryže nebo plastických hmot, pryžové manžety na ochranu částí strojů, pryžové tmely na těsnění a lepení, pryžové výplňové materiály pro dopravní kontejnery, pryžová vlákna, ne na textilní použití, izolační a bariérové výrobky a materiály, izolace (materiály), výrobky a materiály pro akustickou izolaci, výrobky a materiály pro elektrickou

izolaci, výrobky a materiály pro tepelnou izolaci, látky pro izolaci budov proti vlhkosti, skelná vata jako izolační materiál, nátěry pro izolační účely, izolační olej do transformátorů, kovové izolační fólie, izolační žáruvzdorné materiály, izolační lepidla, izolační podložky, izolační tkaniny, izolační lak, plastické hmoty jako polotovary, plastová vlákna pro 3d tisk, vlákna z plastických hmot, ne na textilní použití, ohebné trubky, potrubí, hadice, jejich příslušenství (včetně ventilů) a příslušenství k neohebným trubkám, vše nekovové, gutaperča; (18) zvířecí kůže, usně, imitace kůže, kabelky vyrobené z kůže, kabelky vyrobené z imitací kůže, zavazadla, cestovní tašky, peněženky a ostatní tašky, deštníky a slunečníky, vycházkové hole, sedlářské výrobky, biče a postroje pro zvířata, oděvy pro zvířata, vodítka pro zvířata, postroje pro zvířata, přepravky na zvířata (tašky), kufry; (21) domácí náčiní k úklidu, kartáče a materiály na výrobu kartáčů, dózy, boxy a nádoby pro použití v domácnosti a kuchyni, pohlcovače kouře pro použití v domácnosti, mixéry pro použití v domácnosti, ne elektrické, neelektrické přístroje na výrobu těstovin pro domácnost, lešticí stroje a zařízení pro domácnost, neelektrické, nádoby pro domácnost z drahých kovů, ruční mlýnky pro použití v domácnosti, rukavice pro použití v domácnosti, keramika pro použití v domácnosti, koše pro použití v domácnosti, síta pro použití v domácnosti, houby pro použití v domácnosti, lopatky pro použití v domácnosti, klece pro domácí zvířata, nádobí, kuchyňské náčiní a nádoby, sklenice, nádoby na pití a barové příslušenství, kartáčky na mytí nádobí, nádoby na odpadky, hřebeny, čistící ubrousky na brýle, ocelová vlna na čištění, kosmetické a toaletní potřeby, zahradnické rukavice, kropicí konve, akvária a terária; (24) koupelnový textil, textilní etikety, látky, textilie, textilní filtrační materiály, textilní výrobky a náhradní součásti pro textilní výrobky, kuchyňský textil a stolní prádlo, textilní nebo plastové závěsy a záclony, textilní povlaky a potahy na nábytek, tkaniny z papírové příze pro textilní použití, sprchové závěsy z textilu nebo umělé hmoty, síť proti hmyzu, ložní prádlo a příkrývky, spací pytle, ručníky; (25) oděvy, šátky (oděvy), domácí oděvy, cvičební oděvy, kombinézy (oděvy), džíny (oděvy), kožené oděvy, rukavice (oděvy), dámské oděvy, pásky (oděvy), dětské oděvy, společenské oděvy, pracovní oděvy, obuv, vycházková obuv, společenská obuv, domácí obuv, kožená obuv, dámská obuv, pracovní obuv, sportovní obuv, lyžařská obuv, plážová obuv, obuv pro děti, podrážky k obuvi, části oděvů, obuvi a pokrývek hlavy, pokrývky hlavy, maskami kostýmy; (26) ozdoby do vlasů, natáčky na vlasy, potřeby na stažení a upevnění vlasů a umělé vlasy, příslušenství a doplňky oblečení (galanterie), šicí potřeby a ozdobné textilní výrobky, krajka, mašle do vlasů, natáčky na vlasy, spony do vlasů, zipy, umělé vánoční věnce; (27) koberce, předložky, rohožky, rohožky a koberečky pro vozidla, podlahové krytiny, čalouny, ne textilní, žíněnky, podložky na jógu, umělé trávničky, tapety; (28) masky (hračky), masky karnevalové, divadelní masky, obličejové masky na sport, papírové klobouky na večírky, konfety, maskovací zástěny pro lovecké účely, lovecké vábničky, lovecké luky, zbraně šermířské, dětské zbraně, pneumatické paintballové zbraně, zbraně jako hračky, vybavení pro lov a rybolov, pachové návnady pro lov a rybolov, sportovní potřeby a vybavení, vybavení pro vodní sporty; (29) maso a masné výrobky, polévky a vývary, masové výtahy, ryby, mořské plody a měkkýši, neživí, jedlé oleje získané z ryb (jiné než olej z tresčích jater), drůbež (neživá), zvěřina, masové konzervy, rybí konzervy, ovocné konzervy, zeleninové konzervy, rostlinné oleje do potravin, živočišné oleje do potravin, sušené maso, sušené ryby, sušené luštěniny, sušená zelenina, sušené ovoce, mléko, mléčné výrobky a jejich náhražky, želé, džemy, kompoty, ovocné a zeleninové pomazánky, jedlý hmyz, neživí, zpracované ovoce, houby a zelenina, ořechy a luštěniny, jedlá semena, vše vyráběné v souladu s předpisy o ekologickém zemědělství; (30) káva, čaj, kakao a jejich náhražky, rýže, sušené a čerstvé těstoviny, nudle a knedlíky, tapioka, ságo, mouka, obilniny, chléb a pečivo, čokolády, zmrzliny obsahující čokoládu, nápoje obsahující čokoládu, led, zmrzliny, mražené jogurty a sorbety, cukr, přírodní sladidla, sladké polevy a náplně, výrobky z včelích produktů, med, zpracované obilí, škrob a produkty z nich vyrobené, pečící přípravky a droždí, sůl, koření, sušené byliny, ocet, ochucovadla, pizza, koláče, sendviče, cereální tyčinky a energetické tyčinky, sladkosti (bombóny), sladké tyčinky a žvýkačky, moučnický, zákusky, dorty a sušenky, cereálie, vše vyráběné v souladu s předpisy o ekologickém zemědělství; (31) stromy a lesní produkty, zemědělské a vodní plodiny, zahradnické a lesní produkty, nezpracovaná zrna obilnin, zemědělská zrna pro sázení, čerstvé ovoce, ořechy, zelenina a bylinky, přírodní rostliny, přírodní květiny, cibule, semena, cibulky a sazenice k pěstování rostlin, živá zvířata a živé organismy k chovným účelům, krmiva a potrava pro zvířata, slad a nezpracované obilniny, vše vyráběné v souladu s předpisy o ekologickém zemědělství; (32) pivo a pivovarnické výrobky, nealkoholické nápoje, ochucené syčené nápoje, přípravky pro výrobu nápojů, nápoje na bázi ořechů a sóji, nealkoholické nápoje na bázi medu, nealkoholické nápoje s příchutí kávy, nealkoholické nápoje z ovocných šťáv, sirupy na výrobu nápojů s ovocnou příchutí, džusy,

vody, minerální vody (nápoje), energetické nápoje, výtahy k přípravě nápojů, vše vyráběné v souladu s předpisy o ekologickém zemědělství; (33) alkoholické nápoje (s výjimkou piva), přípravky k výrobě alkoholických nápojů, předpřipravené alkoholické nápoje, mošt alkoholizovaný (cidre), alkoholické nápoje z rýže, lihoviny (nápoje), víno, alkoholové esence, likéry, vše vyráběné v souladu s předpisy o ekologickém zemědělství; (34) sypaný tabák, tabák na balení cigaret a dýmkový tabák, příchutě do tabáku, tabák a tabákové výrobky (včetně náhražek), pouzdra na tabákové výrobky a humidory, cigarety, doutníky, cigarillos a jiné kuřácké potřeby připravené k použití, osobní vaporizéry a elektronické cigarety a příchutě a roztoky pro ně, šňupací tabák, byliny ke kouření, zápalky, zapalovače pro kuřáky, popelníky; (35) maloobchodní prodej výrobků výše uvedených ve třídách 1, 3, 5, 8, 9, 10, 14, 16, 17, 18, 21, 24, 25, 26, 27, 28, 29, 30, 31, 32, 33, 34, maloobchodní zásilkové služby týkající výše uvedených výrobků ve třídách 1, 3, 5, 8, 9, 10, 14, 16, 17, 18, 21, 24, 25, 26, 27, 28, 29, 30, 31, 32, 33, 34, reklama, řízení obchodní činnosti, internetový marketing, účetnictví, vedení účetních knih a revize účtů (audity), zprostředkování dovozu a vývozu, obchodní průzkum, analýza reklamy, primá poštovní reklama, prezentace zboží, služby vztahů s veřejností (public relations), odborné služby v oblasti podnikové efektivity; (39) logistika v dopravě, doprava a doručování zboží, balení a skladování zboží, pronájem prostoru, konstrukcí, jednotek a nádob pro skladování a přepravu; (40) tiskárenské služby, vyvolávání a zpracování fotografií a kinematografických filmů, zpracování potravin a nápojů, zpracování textilií, kůže a kožešin, recyklace a zpracování odpadů, úprava a čištění vzduchu a vody, konzervování potravin a nápojů; (41) obchodní vzdělávání, poskytování vzdělávání, zajišťování školení a vzdělávání, poskytování vzdělávacích kurzů vztahujících se k výživě, vyučování v oboru kosmetiky, pronájem sportovního vybavení, organizování sportovních soutěží, zvuková, obrazová a multimediální produkce a fotografie, vydávání vzdělávacích knih; (43) zajišťování hromadného stravování (catering), informace o dočasném ubytování, poradenské a rezervační služby; (44) terapeutické služby, nutriční poradenství, farmaceutické služby; (45) seznamovací služby, právní služby, detektivní služby, astrologické a duchovní služby, seznamovací služby prostřednictvím počítače.

(730) **ISTA CORPORATION, s.r.o.**, Pobřežní 370/4, Praha 8, Karlín, 18600, CZ

(740) PatentEnter s.r.o., Koliště 1965/13a, Brno, Černá Pole, 60200

(210) **O-565128**

(220) 07.07.2020

(320) 07.07.2020

(511) 16, 21, 25

(540)

Horský holky

(510) (16) filtrační materiály z papíru, lepidla pro kancelářské účely nebo pro použití v domácnosti, nosiče a dekorativní materiály a materiály pro uměle, papír a lepenka, papírnické zboží a učební pomůcky, pytle a balící a obalové materiály a materiály pro skladování z papíru, lepenky nebo z plastů, tiskoviny, umělecké předměty a figuríny z papíru a lepenky a architektonické modely; (21) domácí náčiní k úklidu, kartáče a materiály na výrobu kartáčů, kosmetické a toaletní potřeby, nádobí, kuchyňské náčiní a nádoby, nezpracované a polozpracované sklo bez určitého účelu, potřeby pro zvířata, sochy, figurky, plakety a medaile a umělecké předměty vyrobené z materiálů jako porcelán, terakota nebo sklo, zahmuté v této třídě, výrobky pro péči o oděvy a obuv, zahradnické potřeby; (25) části oděvů, obuvi a pokrývek hlavy, obuv, oděvy, pokrývky hlavy.

(730) **Šefflová Magdaléna Ing.**, Miloše Havla 1246/5, Praha 5, Hlubočepy, 15200, CZ

(740) **Ing. Magdaléna Šefflová, Tereza Ing.**, Daškova 3085/24, Praha 4, Modřany, 14300, CZ

(740) **Ing. Magdaléna Šefflová, Husova 503, Nýřany, 33023**

(210) **O-565533**

(220) 27.07.2020

(320) 27.07.2020

(511) 10, 11, 16

(540)

REGRE

(510) (10) lékařské přístroje; (11) zařízení osvětlovací, topná, na vaření, chlazení, sušení; (16) papír, kancelářské potřeby.

(730) **Velcová Eva**, Přemyslova 896, Libušín, 27306, CZ

(210) **O-565575**
(220) 29.07.2020
(320) 29.07.2020
(511) 25, 35, 41, 43, 44, 45
(540)



- (510) (25) oděvy, obuv a kloboučnické zboží; (35) reklama v oblasti poskytování sociální péče, propagační činnost, reklama, zasílání reklamních a propagačních materiálů zákazníkům, vydávání reklamních, propagačních a inzertních textů, pomoc při řízení obchodní činnosti, poradenství v obchodní činnosti, obchodní administrativa, kancelářské práce, organizování výstav a veletrhů k obchodním a reklamním účelům; (41) vzdělávání a školení v oblasti poskytování sociální péče, výchovné, vzdělávací a aktivizační činnosti; (43) poskytnutí stravy nebo pomoc při zajištění stravy; (44) péče o hygienu a krásu osob, sociálně terapeutické činnosti; (45) osobní a sociální služby poskytované jinými osobami za účelem uspokojení potřeb fyzických osob, a to osobní asistence, pečovatelské služby a sociálně aktivizační služby pro seniory a osoby se zdravotním postižením, a to pomoc při zvládnutí běžných úkonů péče o vlastní osobu, pomoc při osobní hygieně nebo poskytnutí podmínek pro osobní hygienu, pomoc při zajištění chodu domácnosti, zprostředkování kontaktu se společenským prostředím, pomoc při uplatňování práv, oprávněných zájmů a při obstarávání osobních záležitostí (právní služby).
- (591) Barevná
(730) **MyBee & Innovative Home Care a.s.**, Dubečská 3131/67, Praha 10, Strašnice, 10000, CZ
(740) Mgr. Milan Lukenda, advokát, Hyberská 1009/24, Praha 1, Nové Město, 11000

(210) **O-566046**
(220) 20.08.2020
(320) 20.08.2020
(511) 35, 37, 42
(540)



- (510) (35) akviziční, marketingová, propagační, reklamní, inzertní činnost, distribuce zboží k reklamním účelům, zejména v oblasti instalace, opravy, údržby a revize elektrických strojů, přístrojů a zařízení; (37) instalace, opravy, údržba a revize elektrických strojů, přístrojů a zařízení, stavební činnost; (42) projektování elektrických zařízení, investorská - inženýrská činnost ve stavebnictví, projektová činnost v investiční výstavbě.
- (591) Barevná
(730) **Hejral Vladimír**, Ševčíkova 982, Liberec, Liberec VI-Rochlice, 46006, CZ

(210) **O-566320**
(220) 02.09.2020
(320) 02.09.2020
(511) 18, 28
(540)

Truhlářova dcera

- (510) (18) kufríky, cestovní kufríky; (28) nábytek do domečku pro panenky, dřevěné hračky, dětské hračky, cestovní domky pro panenky.
(730) **Burdychová Michaela**, Javorová 1197, Kostelec nad Černými lesy, 28163, CZ

(210) **O-566743**
(220) 21.09.2020
(320) 21.09.2020
(511) 1, 7, 9, 10, 12, 17, 20, 24, 25, 28
(540)



- (510) (1) chemické výrobky určené pro průmysl, vědy a fotografii, jakož i pro zemědělství, zahradnictví a lesnictví, umělé pryskyřice v surovém stavu, plastické hmoty v surovém stavu, roztoky kaučuku, kaučuková lepidla; (7) stroje a obráběcí stroje na zpracování plastů a pryže, balicí stroje pro výrobu, výrobní zařízení pro zpracovatelský průmysl v oblasti zpracování pryže a plastů; (9) záchranné přístroje a vybavení, záchranné vory, záchranné bóje, záchranné kapsle pro přežití; (10) přístroje a nástroje chirurgické, zubní a veterinářské, ortopedické potřeby, dlahy (chirurgické) nafukovací, nafukovací nosítka pro nemocné, polštáře nafukovací pro lékařské účely, vložky nemocničních lůžek, nafukovací lehátka pro lékařské účely, ortopedické bandáže-nafukovací, ortopedické bandáže, speciální nábytek k lékařským účelům; (12) vozidla, dopravní prostředky pozemní, vzdušné nebo vodní a jejich části zařazené do této třídy, nafukovací čluny, kanoe, kajaky, pramice, rezervní nafukovací plavidla (lodní příslušenství, včetně nafukovacích záchranných ostrůvků), clona (stínidla) ochranná pro automobily proti slunci, vnitřní polštářování vozidel, sedadla pro vozidla; (17) kaučuk, gutaperča, guma, azbest, slída a výrobky z těchto materiálů, které nejsou zahrnuty do jiných tříd, plastové výrobky, a to plastické hmoty jako polotovar, mikroporézní syntetické fólie na použití ve výrobě, bariéry proti hluku a bariéry proti vodě v rámci této třídy, polotovary z plastických hmot, materiál na vycpávky z kaučuku nebo z plastických hmot, materiály těsnící, ucpávací a izolační, plastické polozpracované hmoty ve tvaru listů, desek nebo latěk, ohebné trubky nekovové; (20) nábytek, zrcadla, rámy, matrace nafukovací pro jiné účely než chirurgii a lékařství, plastové výrobky, a to plastové polštáře, ne pro lékařské účely, nafukovací reklamní předměty; (24) textil a textilní zboží nezahrnuté v jiných třídách, tkaniny, pokrývky, ubrusy, impregnované látky, nepromokavé tkaniny, pogumovaná plátina (nikoliv pro papírnictví), pogumované tkaniny, tapety z textilních hmot; (25) oděvy, obuv, kloboučnické zboží, oděvy nepromokavé, části a výseky nepromokavých oděvů; (28) potřeby pro gymnastiku a sport, doskočiště, sportovní koberce, trampolíny, tatami (cvičební podložky), dopadové plochy.
- (591) Barevná
(730) **GUMOTEX, akciová společnost**, Mládežnická 3062/3a, Břeclav, 69002, CZ
(740) Kania, Sedlák, Smola, s.r.o., Mendlovo náměstí 907/1a, Brno, Staré Brno, 60300

(210) **O-566919**
(220) 30.09.2020
(320) 30.09.2020
(511) 3, 5, 10, 14, 35, 38, 41, 42, 44
(540)

Leticia

- (510) (3) přípravky pro bělení a jiné prací prostředky, přípravky pro čištění, leštění, odmašťování a broušení, mýdla, zubní pasty, hygienické přípravky jako toaletní potřeby, parfumerie, vonné oleje, kosmetika a kosmetické přípravky, kosmetické přípravky na obličej, kosmetické přípravky pro péči o tělo, kolagenové přípravky pro kosmetické účely, kosmetické krémy, pleťové masky (kosmetika), dermatologické krémy (jiné než léčivé), přírodní kosmetika, vlasové vody (lotions), kosmetika na vlasy; (5)

farmaceutické přípravky a látky a veterinářské výrobky, dermatologické farmaceutické látky, chirurgické implantáty (živé tkáně), hygienické výrobky pro léčebné účely, dietní potraviny a dietetické přípravky pro léčebné nebo veterinární účely, potraviny pro batolata, potravní doplňky pro lidskou potřebu a pro zvířata, náplasti, obvazový materiál, materiály pro plombování zubů a pro zubní otisky, dezinfekční přípravky, rostlinné výtažky pro farmaceutické použití, výživové doplňky, balzámy pro lékařské účely, léčivé koupelové soli, léčivé byliny, vitamínové přípravky, kosmetické přípravky pro léčebné účely; (10) lékařské a veterinární přístroje a nástroje, zařízení a nástroje chirurgické a pro ošetřování ran, zařízení pro zubní lékařství, zařízení pro diagnostiku, vyšetřování a monitorování, protetické výrobky a umělé implantáty, zubní protézy, ortopedické potřeby, materiály na sešívání ran, masážní přístroje, zařízení pro fyzioterapii a rehabilitaci, nábytek a lůžkoviny pro lékařské účely, zařízení pro manipulaci s pacienty, oděvy, pokrývky hlavy a obuv pro zdravotnické pracovníky a pacienty; (14) vzácné kovy a jejich slitiny, klenoty, klenoty vyrobené z posříbřených nebo pozlacených kovů, bižuterie, drahokamy, drahé kameny, perly a drahé kovy, jakož i jejich imitace, hodinářské potřeby a chronometrické přístroje, pouzdra na šperky a pouzdra na hodiny a hodinky, kroužky na klíče, řetízky na klíče a přívěsky k nim; (35) propagační činnost, reklama, on-line reklama v počítačové komunikační síti, pomoc při řízení obchodní činnosti, marketingové studie, analýzy a průzkumy trhu, rozšiřování reklamních materiálů, venkovní reklama, prezentace zboží a služeb, poskytování obchodních informací, pořádání veletrhů pro obchodní a reklamní účely, kopírování dokumentů, styky s veřejností, poskytování obchodních informací a obchodních služeb z oblasti plastické chirurgie, mikrochirurgie a kosmetické chirurgie pomocí internetu; (38) poskytování internetových diskuzních fór, počítačová komunikace, elektronická pošta, posílání zpráv, telekomunikační služby, služby zabezpečující audiovizuální komunikaci prostřednictvím informačních a telekomunikačních sítí, například počítačové sítě Internet nebo satelitu; (41) výchova, vzdělávání, zábava, sportovní a kulturní aktivity, školicí služby, vzdělávací kurzy, organizování konferencí, organizování výstav pro kulturní nebo vzdělávací účely, organizování soutěží, pronájem zařízení a vybavení ke vzdělávání, zábavě, sportu a kultuře; (42) vědecké a technologické služby a související výzkum a projektování, analytické a výzkumné služby v průmyslu, navrhování a vývoj počítačového hardwaru a softwaru, lékařský a farmakologický výzkum, služby testování, služby ověřování a služby kontroly kvality; (44) lékařské služby, kosmetická a plastická chirurgie, služby v oblasti chirurgické léčby, poskytování lékařského poradenství v oboru dermatologie a plastické chirurgie, veterinární služby, péče o hygienu a krásu osob a zvířat, farmaceutické poradenství, fyzioterapie, pooperační péče, ošetrovatelské služby, chirurgické diagnostické služby, estetické služby (služby salónů krásy), hygienická a kosmetická péče, služby v oblasti péče o pleť, konzultační a poradenské služby týkající se lékařské zdravotní péče, konzultační služby týkající se kosmetické péče, rehabilitační a masážní služby, služby klinik, sanatoria, poskytování zpráv a informací z oboru lékařství, poskytování lůžkové a ambulantní zdravotní péče, zemědělské, zahradnické a lesnické služby.

(730) **Hýža Petr MUDr., Ph.D.**, Drdy 489/42, Brno, Žebětín, 64100, CZ
(740) Ing. Pavel Nádvorník s.r.o., Klínová 620/1, Ostrava, Hulváky, 70900

(210) **O-566920**

(220) 30.09.2020

(320) 30.09.2020

(511) 3, 5, 10, 14, 35, 38, 41, 42, 44

(540)



(510) (3) přípravky pro bělení a jiné prací prostředky, přípravky pro čištění, leštění, odmašťování a broušení, mýdla, zubní pasty, hygienické přípravky

jako toaletní potřeby, parfumerie, vonné oleje, kosmetika a kosmetické přípravky, kosmetické přípravky na obličej, kosmetické přípravky pro péči o tělo, kolagenové přípravky pro kosmetické účely, kosmetické krémy, pleťové masky (kosmetika), dermatologické krémy (jiné než léčivé), přírodní kosmetika, vlasové vody (lotions), kosmetika na vlasy; (5) farmaceutické přípravky a látky a veterinářské výrobky, dermatologické farmaceutické látky, chirurgické implantáty (živé tkáně), hygienické výrobky pro léčebné účely, dietní potraviny a dietetické přípravky pro léčebné nebo veterinární účely, potraviny pro batolata, potravní doplňky pro lidskou potřebu a pro zvířata, náplasti, obvazový materiál, materiály pro plombování zubů a pro zubní otisky, dezinfekční přípravky, rostlinné výtažky pro farmaceutické použití, výživové doplňky, balzámy pro lékařské účely, léčivé koupelové soli, léčivé byliny, vitamínové přípravky, kosmetické přípravky pro léčebné účely; (10) lékařské a veterinární přístroje a nástroje, zařízení a nástroje chirurgické a pro ošetřování ran, zařízení pro zubní lékařství, zařízení pro diagnostiku, vyšetřování a monitorování, protetické výrobky a umělé implantáty, zubní protézy, ortopedické potřeby, materiály na sešívání ran, masážní přístroje, zařízení pro fyzioterapii a rehabilitaci, nábytek a lůžkoviny pro lékařské účely, zařízení pro manipulaci s pacienty, oděvy, pokrývky hlavy a obuv pro zdravotnické pracovníky a pacienty; (14) vzácné kovy a jejich slitiny, klenoty, klenoty vyrobené z posříbřených nebo pozlacených kovů, bižuterie, drahokamy, drahé kameny, perly a drahé kovy, jako i jejich imitace, hodinářské potřeby a chronometrické přístroje, pouzdra na šperky a pouzdra na hodiny a hodinky, kroužky na klíče, řetízky na klíče a přívěsky k nim; (35) propagační činnost, reklama, on-line reklama v počítačové komunikační síti, pomoc při řízení obchodní činnosti, marketingové studie, analýzy a průzkumy trhu, rozšiřování reklamních materiálů, venkovní reklama, prezentace zboží a služeb, poskytování obchodních informací, pořádání veletrhů pro obchodní a reklamní účely, kopírování dokumentů, styky s veřejností, poskytování obchodních informací a obchodních služeb z oblasti plastické chirurgie, mikrochirurgie a kosmetické chirurgie pomocí internetu; (38) poskytování internetových diskuzních fór, počítačová komunikace, elektronická pošta, posílání zpráv, telekomunikační služby, služby zabezpečující audiovizuální komunikaci prostřednictvím informačních a telekomunikačních sítí, například počítačové sítě Internet nebo satelitu; (41) výchova, vzdělávání, zábava, sportovní a kulturní aktivity, školicí služby, vzdělávací kurzy, organizování konferencí, organizování výstav pro kulturní nebo vzdělávací účely, organizování soutěží, pronájem zařízení a vybavení ke vzdělávání, zábavě, sportu a kultuře; (42) vědecké a technologické služby a související výzkum a projektování, analytické a výzkumné služby v průmyslu, navrhování a vývoj počítačového hardwaru a softwaru, lékařský a farmakologický výzkum, služby testování, služby ověřování a služby kontroly kvality; (44) lékařské služby, kosmetická a plastická chirurgie, služby v oblasti chirurgické léčby, poskytování lékařského poradenství v oboru dermatologie a plastické chirurgie, veterinární služby, péče o hygienu a krásu osob a zvířat, farmaceutické poradenství, fyzioterapie, pooperační péče, ošetrovatelské služby, chirurgické diagnostické služby, estetické služby (služby salónů krásy), hygienická a kosmetická péče, služby v oblasti péče o pleť, konzultační a poradenské služby týkající se lékařské zdravotní péče, konzultační služby týkající se kosmetické péče, rehabilitační a masážní služby, služby klinik, sanatoria, poskytování zpráv a informací z oboru lékařství, poskytování lůžkové a ambulantní zdravotní péče, zemědělské, zahradnické a lesnické služby.

(591) Barevná

(730) **Hýža Petr MUDr., Ph.D.**, Drdy 489/42, Brno, Žebětín, 64100, CZ

(740) Ing. Pavel Nádvorník s.r.o., Klínová 620/1, Ostrava, Hulváky, 70900

(210) **O-566988**

(220) 02.10.2020

(320) 02.10.2020

(511) 35

(540)

Senzapack
Senza obaly snadno a levně

(510) (35) obchodní informace pro spotřebitele.

(591) Barevná

(730) **FEIFER - kovovýroba, spol. s r.o.**, Holubova 858, Holice, 53401, CZ

(210) **O-567003**
(220) 03.10.2020
(320) 03.10.2020
(511) 17, 36, 37, 40, 42
(540)

TRIPLAN
ENERGETIKA | PROJEKCE | DOTACE

(510) (17) izolace (materiály), tepelné izolační výrobky, izolační materiály pro foukané izolace; (36) management nemovitostí, oceňování staveb, dotační poradenství, zpracování podkladů pro dotační programy; (37) izolace budov, izolace staveb, izolace střech, tepelná izolace oken, provádění průmyslových staveb, poskytování informací vztahujících se k rekonstrukci budov, poradenské služby pro rekonstrukci budov, rekonstrukce interiérů budov, instalace skleněných stavebních konstrukcí, instalace skel do zimních zahrad, oken, dveří a skleníků, instalace okenních rámců, instalace okenních fólií, instalace oken, instalace izolačních skel do zimních zahrad, oken, dveří a skleníků, instalace dvojskla, instalace druhotného zasklení, instalace a opravy skleněných tabulí, čištění oken, aplikace ochranných fólií na sklo, instalace solárních energetických systémů, stavebnictví, budování staveb, opravy staveb, natírání staveb, údržba staveb, stavební poradenství, demolice staveb, stavitelství, stavební dozor nad stavebními projekty inženýrských staveb, realizace inženýrských staveb, developerské služby (stavebnictví), montáž stavebních lešení, pracovních a stavebních plošin, pronájem stavebních lešení, pracovních a stavebních plošin, dozor nad opravami staveb, údržba a opravy staveb, stavební dozor během výstavby, dohled nad stavební renovací, dohled nad stavebními pracemi, poradenské služby ve stavebnictví, informace v oblasti stavebnictví, izolační práce, tepelné izolace budov, provádění foukaných izolací; (40) provádění izolací stávajících budov; (42) projektování, energetická certifikace budov, energetické audity, odborné posudky vztahující se k technologiím, provádění technických projektových studií pro stavební projekty, inženýrské práce, inženýrské služby, stavební inženýrství, technické inženýrství, technologické inženýrské analýzy, technické poradenství, architektonické poradenství, poradenské služby vztahující se k energetické účinnosti, odborné poradenství vztahující se k energetické účinnosti v budovách, inženýrské služby v oblasti energetických technologií, příprava posudků týkajících se architektury, projektování staveb, technické projektové studie, technické projektové plánování, projektování nástavby (design), příprava projektových posudků, projektování kancelářských prostor, projektování restaurací (design), projektování budov (design), projektování průmyslových budov, projektování obchodů (design), projektování v oblasti urbanistického a obchodního projektování, inženýrské a průmyslové projektování, služby v oblasti projektování domů, architektonické služby projektování průmyslových budov, architektonické služby projektování komerčních staveb, poradenství v oblasti stavebního projektování, technické projektové studie v oblasti stavebnictví, projekční služby pro dočasné stavby, inženýrské práce a služby počítačem podporovaných inženýrských prací, poskytování technického poradenství týkajícího se opatření vedoucích k úspoře energie, rozpočtování staveb, zpracování energetických posudků, vystavení průkazu energetické náročnosti budov (certifikace), vystavení energetických štítků budov.

(591) Barevná
(730) **TRIPLAN s.r.o.**, Lidická 700/19, Bmo, Veveří, 60200, CZ

(210) **O-567485**
(220) 26.10.2020
(320) 26.10.2020
(511) 16, 18, 25, 31
(540)

PAF.CZ 
POMÁHÁME ÚTULKŮM

(510) (16) psací potřeby a razítka, papírnické zboží a učební pomůcky (s výjimkou přístrojů), tiskoviny; (18) obojky pro zvířata, psí obojky, obojky pro kočky, obojky pro domácí zvířata, kožené uzdy, uzdy (postroje), náhubky, příkrývky pro zvířata, oděvy pro zvířata; (25) oděvy; (31) krmiva pro kočky, obilná krmiva pro zvířata, posilující krmiva, krmiva pro kuřata, krmiva pro koně, krmiva pro ryby, krmiva pro štěňata, krmiva pro domácí zvířata, krmiva pro mořská zvířata, konzervovaná krmiva pro kočky, krmiva suchá pro zvířata, krmiva pro hospodářská zvířata, směsná krmiva pro zvířata, konzervovaná krmiva pro psy, krmiva pro zvířata obsahující seno, vápno do krmiva pro zvířata, krmiva pro zvířata s obsahem fosfátů, konzervovaná krmiva obsahující maso pro mláďata, krmiva pro psy se sýrovou příchutí, konzervovaná nebo zavařená krmiva pro zvířata, krmiva pro zvířata ve formě granulí, krmiva pro zvířata obsahující sojové výrobky, krmiva pro zvířata získaná ze sena, krmiva pro zvířata ve formě ořechů.

(591) Barevná
(730) **PAF Group s.r.o.**, Chorváty 2, 044 02 Chorváty, SK
(740) JUDr. Ján Cáfal, advokátska kancelária, s.r.o., Murgašova 3, 040 01 Košice

(210) **O-567747**
(220) 09.11.2020
(320) 09.11.2020
(511) 9, 16, 35, 40, 41, 42
(540)

ATLAS 21 

(510) (9) nosiče zvukových záznamů, optické datové nosiče, optické disky, kompaktní disky, magnetická datová média, magnetické disky, magnetické pásky, přístroje pro reprodukci zvuku, kompaktní disky (audio-video), kompaktní disky (CD ROM – pouze pro čtení), vše s výjimkou výrobků vztahujících se ke stavebnímu průmyslu; (16) fotografie tištěné, stojánky na fotografie, zařízení pro montáž fotografií, držáky fotografií, vše s výjimkou výrobků vztahujících se ke stavebnímu průmyslu; (35) reklama, on-line reklama v počítačové síti, PPC reklama, psaní reklamních textů, šíření reklamních materiálů, venkovní reklama, vydávání reklamních textů, zásilková reklama, zprostředkování reklamy, zprostředkování propagace, marketing, cílený marketing, marketing v rámci softwarového publikování, průzkum trhu, zprostředkování dovozu a vývozu, zprostředkování obchodních informací, zprostředkování obchodů v oblasti propojení možných soukromých investorů s podnikateli, kteří potřebují financování, výroba reklamních filmů, poskytování on-line tržiště pro kupující a prodejce zboží a služeb, vše s výjimkou služeb vztahujících se ke stavebnímu průmyslu; (40) tisk fotografií, vyvolávání fotografických filmů, litografický tisk, kaligrafické služby, zpracování kinematografických filmů; (41) fotografování, fotografování na mikrofilm, služby grafické úpravy (nikoliv k reklamním účelům), nahrávání videokazet, on-line elektronické vydávání knih a časopisů, poskytování videí on-line bez možnosti stažení, poskytování elektronických publikací on-line bez možnosti stažení,

poskytování filmů prostřednictvím videa na objednávku (bez možnosti stažení), poskytování hudby on-line bez možnosti stažení, poskytování her on-line z počítačové sítě, výroba filmů (s výjimkou reklamních), služby filmového studia, režie filmů (s výjimkou reklamních), psaní filmových scénářů, filmové projekce, výroba audiovizuálních produktů; (42) grafický design propagačních materiálů, převod dat nebo dokumentů z fyzických nosičů na elektronická média.

- (730) **TRIX Connections, s.r.o.**, Nad Rokoskou 1342/10, Praha 8, Libeň, 18200, CZ
(740) A. Holas & partner, Patentová a známková kancelář, Ing. Mgr. Hana Holasová, Křížová 105/4, Brno, Staré Brno, 60300

- (210) **O-567771**
(220) 10.11.2020
(320) 10.11.2020
(511) 9, 16, 28
(540)

Zvídavci

- (510) (9) nahrané počítačové programy, periferní zařízení počítačů, počítačové klávesnice, počítačové programy (stahovatelné), počítačový hardware, počítačový software (nahraný), rozhraní pro počítače, software počítačových her, stahovatelné počítačové aplikace; (16) papír a výrobky z papíru, a to papírové ubrusy a pokrývky, papírové stolní běhouny, papírové ručníky, papírové kapesníky, papírové obaly, plakáty, letáky, kalendáře, pohlednice, blahopřání, ozdobné reklamní, propagační a upomínkové předměty z papíru; (28) deskové hry, figurky (hračky), hrací karty, hračky, hry, mobilní telefony (hračky), plyšové hračky, plyšoví medvídci, přenosné hry s displeji z tekutých krystalů, přístroje na arkádové videohry, přístroje na videohry, puzzle, roboti (hračky), společenské hry, stavebnice (hračky), vycpané hračky, zařízení na hry, papírové hry.
(730) **Ryba David**, Jahodová 2890/109, Praha 10, Záběhlice, 10600, CZ
(740) Halaxová & Halaxová TETRAPAT, Mgr. Eva Halaxová, Jinonická 804/80, Praha 5, Košíře, 15800

- (210) **O-567841**
(220) 12.11.2020
(320) 12.11.2020
(511) 29, 30, 31, 35, 39, 44
(540)



- (510) (29) zpracovaná cizma, zpracovaná čočka, extra panenský olivový olej do pokrmů, jedlá semena, jedlá slunečnicová semena, jedlé ořechy, kokosový olej potravinářský, kukuřičný olej potravinářský, olivový olej potravinářský, palmový olej potravinářský, palmový olej z jader potravinářský, potravinářské oleje, řepkový olej potravinářský, sezamový olej potravinářský, slunečnicový olej potravinářský, sojový olej potravinářský, sušené luštěniny, sušené ovoce, sušené ořechy, sušený bílek ze slepičích vajec, upravená semena, upravená slunečnicová semínka, upravené ořechy, zpracované luštěniny; (30) bramborový škrob do potravin, celá pšeničná zrna sušená, hořčice, ječmen (loupáný), kakao, koření, lněné semínko pro kulinářské použití, maková semínka k použití jako koření, potravinářské esence (s výjimkou éterických esencí a esenciálních olejů), přírodní škroby do potravin, sušená kmínová semínka, kukuřičný škrob do potravin, sušená semínka koriandru (koření), sušené koření, škrob pro potravinářské účely, zpracovaná pšenice, zpracovaná jedlá lněná semena používaná jako dochucovadlo; (31) čerstvá čočka, čerstvé fazole, čerstvý hrách, nezpracovaný ječmen, nezpracované jedlé ořechy, krmivo, nezpracovaná lněná semena, lněné semínko jako krmivo, luštěniny (rostliny), luštěniny (krmivo pro zvířata), nezpracovaná jedlá lněná semínka, nezpracovaná jedlá semena, nezpracovaná olejnatá semena, nezpracovaná semena, nezpracovaná semena k použití v zemědělství, nezpracovaná semena obilnin, nezpracovaná zrna obilnin, nezpracované ořechy, nezpracovaný oves, přírodní semena, nezpracovaná pšenice, semena květin, semena plodin, semena pro pěstování rostlin, semena pro zemědělství, nezpracovaná slunečnicová semena, zemědělská zrna pro sázení, nezpracované zemědělské plodiny, zrniny, nezpracované zrní; (35) služby v oblasti dovozu a vývozu; (39) dodávka zboží, doprava zboží,

provoz skladů, skladování; (44) pěstování rostlin, služby pro zemědělství, zemědělské služby (pěstování plodin).

- (591) Barevná
(730) **AGRIWELL s.r.o.**, Štefánikova 256/34, Praha 5, Smíchov, 15000, CZ
(740) **VIKTOR PAK** advokátní kancelář, Mgr. Viktor Pak, Francouzská 171/28, Praha 2, Vinohrady, 12000

- (210) **O-568019**
(220) 20.11.2020
(320) 20.11.2020
(511) 3, 5, 29, 31, 42
(540)

COLVIA

- (510) (3) výrobky kosmetické a voňavkářské, bylinné kosmetické přípravky, mýdla tuhá i tekutá, parfumerie, vonné oleje, éterické esence a silice, koupelové soli, výtažky z květin pro parfumerii, tělové krémy, mléka, gely, emulze, séra, vody a deodoranty pro osobní potřebu, toaletní přípravky, vlasové a ústní vody, zubní pasty, prášky, gely a vodičky pro čištění a ošetřování zubů (neléčivé), šampóny tělové i vlasové, prostředky pro mytí a ošetřování rukou a vlasů, kondicionéry, pomády, tužidla, laky na nehty, prostředky pro ošetřování pokožky a odličování, krémy, gely a oleje na a po opalování, masážní krémy a emulze (neléčivé), regenerační krémy a vody (neléčivé), vody, krémy, másla a pěny na holení, krémy a balzámy po holení, vata a výrobky z vaty pro kosmetické účely, kosmetické tampóny, polštářky a tyčinky, kosmetické tužky, pemza, líčidla včetně líčidel pro oči, řasenky, oční stíny, práškové kosmetické pudry, zásypové pudry (neléčivé), pudry pro batolata, vlasové pudry, koupelové pudry (neléčivé), lesky, umělé nehty, dekorativní ozdoby na nehty, nehtové doplňky, dětská kosmetika, prostředky namáčecí, mýdlové, prací prostředky, bělicí přípravky, prostředky na odbarvování a parfémování prádla, avivážní prostředky, přípravky na odmašťování, drhnutí, leštění a broušení, čisticí přípravky, prostředky k čištění sporáků, prostředky k čištění sanitární techniky, vonná dřeva, vonné sáčky do prádla, vlhčené hygienické a čisticí utěrky, kapesníky a ručníky, antistatické přípravky pro domácnost; (5) výrobky farmaceutické a parafarmaceutické, vitamíny, léčivé přípravky pro lidi a zvířata obsahující minerály a stopové prvky, dietní a nutriční přípravky pro léčebné účely, medicínální sirupy, kombinované přípravky vitamínů, minerálů, stopových prvků a bylinných výtažků, potravinové doplňky i obohacené vitamíny nebo minerály nebo stopovými prvky, vitamínové přípravky, multivitaminové preparáty, minerály a multiminerálové preparáty (s léčebnými účinky), léčivé bylinné čaje, léčivé rostliny, dietetické látky upravené pro lékařské účely, bílkovinné přípravky nebo potrava pro lékařské účely, léčivé bylinné výtažky nebo sirupy, vitamínová výživa ve formě koncentrátů a proteinové koncentráty jako výživné přídavky k potravinám (s léčebnými účinky), léčivé cukrářské výrobky a cukrovinky s léčivými účinky, přípravky a poživatiny obsahující biologické katalyzátory pro fyzicky aktivní osoby, sportovce i rekonvalescenty, extrakty a potraviny pro zvláštní výživu, dietetické a diabetické poživatiny a potraviny pro zvláštní výživu, potravní doplňky pro posílení imunity organismu a zlepšení zdraví v tuhém i tekutém stavu ve formě práškových směsí, kapek, sirupů, gelů, past, tablet, šumivých tablet, pastilek, dražé, tobolek, kapslí, bonbónů, želé, prášků, vše výše uvedené pro léčebné účely, diabetické a dietetické nápoje pro léčebné účely, přírodní pramenité a kojenecké vody pro léčebné účely, obohacené vitamínové nápoje a koncentráty pro léčebné účely, potravní doplňky rostlinného i živočišného původu ne pro léčebné účely, veterinární přípravky a substance, počáteční a pokračovací sušená mléčná kojenecká výživa, mléko pro farmaceutické účely, potraviny a nápoje pro batolata a kojence, potrava pro kojence jako ovocné, zeleninové, masové, cereální mléčné i nemléčné kaše, mléko sušené pro kojence a batolata, nápoje sladové a mléčné pro lékařské účely, nápoje léčivé, potraviny pro batolata se speciálními požadavky na výživu, mléka pro batolata a kojence,

potraviny pro těhotné a kojící ženy, výživové doplňky do zvířecí stravy, ne pro lékařské účely; (29) mléko, mléčné výrobky, mléčné nápoje s vysokým obsahem mléka, mléko obohacené bílkovinami, jogurt, mléko mandlové, mléko arašídové, mléko sójové, kefir, sušené mléko; (31) veškeré krmivo pro zvířata, spadající do této třídy, krmné směsi na výkrm hospodářských zvířat, posilující přípravky pro zvířata, zemědělské, zahradnické a lesní výrobky, zmiňující se do této třídy, přísady do krmiv pro zvířata; (42) výzkumná a vývojová činnost v oblasti výživy lidí a zvířat, výzkum zaměřený na optimalizaci výživy v zátěžových situacích jako je stres, dlouhodobá i krátkodobá fyzická nebo psychická zátěž, nevhodné životní prostředí a sportovní výkony, výzkumná a poradenská činnost týkající se optimalizace složení stravy a potravinových doplňků pro člověka.

(730) **Colvia trade s.r.o.**, Primátorská 296/38, Praha 8, Libeň, 18000, CZ
(740) Ing. Petr Soukup, tř. Svobody 43/39, Olomouc, 77900

(210) **O-568098**

(220) 24.11.2020

(320) 24.11.2020

(511) 2, 3, 4, 6, 7, 8, 9, 11, 12, 21, 22, 25, 27, 35

(540)

BLACKMONT

(510) (2) antikorozi maziva, antikorozi oleje, laky, nátěry (barvy), ochranné nátěry na podvozky vozidel, ochranné pásy proti korozi, ochranné přípravky pro kovy, ochranné přípravky proti korozi, tmel (přírodní pryskyřice); (3) čisticí prostředky, konzervační přípravky na kůži (leštidla), odmašťovací přípravky jiné než pro použití ve výrobních procesech, osvěžovače vzduchu, přípravky na odstraňování barev, přípravky na odstraňování laků, přípravky na odstraňování skvrn, přípravky pro dodání lesku (leštidla), přípravky pro odstraňování rzi, vosky na kůži; (4) benzín, mazací oleje, mazivo na kůži, motorová nafta, motorová paliva, pohonné hmoty, motorové oleje, nafta, olej na konzervování kůže, paliva; (6) kovové zámky pro vozidla; (7) hevery (stroje), výfukové svody pro motory, výfuky pro motory; (8) klíče (ruční nářadí), špachtle a škrabky (ruční nástroje); (9) akcelerometry, alarmy (poplašná zařízení), automatické indikátory nízkého tlaku v pneumatikách, autorádía, baterie do vozidel, elektrická zabezpečovací zařízení proti krádeži, elektrické kabelové svazky pro automobily, hasicí přístroje, hasicí zařízení, nabíječky baterií, navigační přístroje, navigační nástroje pro vozidla (palubní počítače), navigační zařízení Globálního polohového systému (GPS), otáčkoměry, palivoměry, parkovací senzory pro vozidla, poplašná zařízení, přístroje a prostředky pro měření, reflexní bezpečnostní vesty, reflexní prvky na oděvy k prevenci nehod, startovací kabely pro motory, ukazatele rychlosti, ukazatele teploty, ukazatele tlaku, výstražná zařízení proti krádeži, výstražné trojúhelníky k označení nehody vozidla, zapalovací kabely pro motory, zařízení pro záznam ujeté vzdálenosti, zpětné kamery do vozidel; (11) chladicí stroje a zařízení, chladničky, chladicí nádoby, elektrická chladicí zařízení, elektrické chladicí boxy, klimatizace pro vozidla, prostředky proti oslnění pro vozidla (příslušenství ke světlům), reflektory pro automobily, reflektory pro vozidla, rozmrazovače pro vozidla, světla pro automobily, světla pro motocykly, světla pro vozidla, světlomety, světlomety pro vozidla, vytápěcí zařízení do vozidel; (12) adhezivní gumové záplaty na opravy duší, airbagy (bezpečnostní výbava automobilů), automobilové řetězy, bezpečnostní pásy k sedadlům vozidel, boční zpětná zrcátka pro vozidla, brzdové kotouče pro vozidla, brzdové segmenty pro vozidla, cigaretové zapalovače do vozidel, čalounění do vozidel, čelní skla vozidel, duše do pneumatik, hroty do pneumatik, hustilky (výbava vozidel), kapoty pro motory vozidel, klaksony pro vozidla, kryty na kola vozidel, kryty na rezervní kola, matice na kola vozidel, náboje kol vozidel, nápravy vozidel, nárazníky pro vozidla, nosiče lyží pro vozidla, nosiče zavazadel pro vozidla, okna do vozidel, opěrky hlavy na sedadla vozidel, pásy na protektorování pneumatik, pěnové vložky do pneumatik, pláště pneumatik (plněných vzduchem), plně pneumatiky pro kola vozidel, pneumatiky pro automobily, pneumatiky pro kola vozidel, popelníky do automobilů, postranní přípojnky k motocyklům (sajdkáry), potahy na sedadla vozidel, potahy na volanty vozidel, prostředky proti oslnění do vozidel, protismykové zařízení na pneumatiky vozidel, protismykové řetězy, přívěsy pro přepravu jízdních kol, ráfky pro kola vozidel, rámy motocyklů, řetězy na motocykly, řídítka pro motocykly, sedla pro motocykly, síť do zavazadlového prostoru vozidel, sluneční clony do automobilů, směrová signalizace pro vozidla, spoilery pro vozidla, stěrače na světlomety, stěrače skel, stojánky motocyklů, stupačky vozidel, tažná zařízení na vozidla, tlumiče pružiny pro vozidla, tlumiče pro vozidla, ventilký do pneumatik vozidel, zabezpečovací poplašná zařízení pro vozidla (proti krádeži), zabezpečovací zařízení proti krádeži vozidel, zařízení pro signalizaci zpětné jízdy pro vozidla, zpětná zrcátka; (21) přenosné chladicí boxy neelektrické; (22) nepromokavé plachty, plachty na vozidla ne na

míru, tažná lana pro vlečení automobilů; (25) oděvy pro motoristy; (27) autokoberce, koberečky do automobilů; (35) cílené zaslání reklamních materiálů, cílený marketing, marketing, online reklama v počítačové síti, PPC reklama, propagace, reklama, televizní reklama, venkovní reklama.

(730) **Alza.cz a.s.**, Jankovcova 1522/53, Praha 7, Holešovice, 17000, CZ

(740) Mgr. Pavel Steinwicht, U Pergamenky 1522/2, Praha 7, Holešovice, 17000

(210) **O-568099**

(220) 24.11.2020

(320) 24.11.2020

(511) 6, 8, 9, 11, 12, 13, 18, 20, 21, 22, 25, 28, 35

(540)

CREFIT

(510) (6) kovová kování na vycházkové hole, kovová parkovací zařízení pro jízdní kola, mačky; (8) zvedáky vozidel na kolečkách (ručně ovládané), ruční zvedáky (ruční nástroje), biologicky rozložitelné přístroje, jednorázové lžice, jednorázové nože, jednorázové vidličky, jednorázové stolní nádoby z plastu (přístroje), jídelní přístroje (nože, vidličky a lžice), kuchyňské nože a náčiní na krájení pro použití v kuchyni, keramické nože, kávové lžičky, čajové lžičky, kuchařské nože, kuchyňské nože (neelektrické), kuchyňské nůžky, lžice, nože do domácnosti, otvíráky na konzervy ne elektrické, rukojeti na nože, nouzové víceúčelové nástroje (ruční nářadí), rozbíječe okenních skel, rozbíječe skla, ruční nástroje používané v nouzových a záchranných situacích, řezače bezpečnostních pásů, cepíny na led, držáky na nože, držáky nůžek, kapesní nůžky, nože, nůžky, potápěčské nože, ruční nástroje a ruční nářadí, vrhací nože; (9) 3D brýle, aerometry, akcelerometry, alarmy (poplašná zařízení), buzoly, chrániče úst (sportovní pomůcky), chrániče zubů, chytré brýle, chytré hodinky, chytré náramky (měřicí přístroje), chytré prsteny (elektronická zařízení), chytré telefony (smartphony), čtecí zařízení, dalekohledy, dálkoměry, digitální fotorámečky, digitální meteorologické stanice, dýchací masky ne pro umělé dýchání, dýchací přístroje ne pro umělé dýchání, dýchací přístroje pro plavání pod vodou, dýchací trubice (šnorchly), dynamometry, elektrické akumulátory, elektrická zabezpečovací zařízení proti krádeži, elektrické baterie, elektrické kabely, elektrické zámky, elektrické vypínače a spínače, elektronická světelná ukazovátka, elektronické kapesní překladače, elektronické klíčenky jako dálkové ovladače, elektronické numerické displeje, filtry do dýchacích masek, fotovoltaické články, hasicí přístroje, handsfree sady pro telefony, hloubkoměry, hloubkové reproduktory, hologramy, inklinometry, kontaktní čočky, kryty na chytré telefony (smartphony), kryty pro tablety (počítače), mikrofony, nabíječky elektrických baterií, náhlavní soupravy pro virtuální realitu, nahrané počítačové programy, nahrané programy operačních systémů, náušníky do sluchátek, nosní klipsy pro potápěče a plavce, nositelné video obrazovky, nosiče zvukových záznamů, obaly na přenosné počítače (laptopy), obrazovky, ochranná obuv k ochraně před úrazem, radiací a ohněm, ochranné fólie na chytré telefony, ochranné fólie na počítačové obrazovky, ochranné brýle pro sportovní účely, ochranné helmy pro sportovní účely, ochranné masky, ochranné rukavice (k ochraně před úrazy a nehodami), osobní váhy s analýzou hmotnosti, paměťová zařízení počítačů, počítače, počítačové programy (stahovatelné), počítačový hardware, potápěčské masky, potápěčské obleky, potápěčské rukavice, pouzdra na brýle, pouzdra na chytré telefony (smartphony), pouzdra na kontaktní čočky, požární deky, přenosné počítače, přenosné multimediální přehrávače, přístroje na projekci virtuálních klávesnic, přístroje na měření hmotnosti, přístroje na měření vzdálenosti, přístroje na reprodukci zvuku, přístroje na zaznamenávání času, přístroje pro záznam zvuku, rádia, reflexní bezpečnostní vesty, reflexní prvky na oděvy k prevenci dopravních nehod, reproduktory, respirátory na filtraci vzduchu, roboti k monitorování bezpečnosti, satelitní navigační přístroje, satelitní zaměřovače, signální lampy, signální bóje, signální píšťalky, sluchátka, sluneční brýle, sluchátka pro komunikaci na dálku, šňůrky na mobilní telefony, solární baterie, solární panely na výrobu elektřiny, sportovní píšťalky, špunty do uší pro potápěče, tachometry, tašky na přenosné počítače (laptopy), ukazatele teploty, ukazatele rychlosti, ukazatele hladiny vody, ukazatele tlaku, váhy, videoprojektory, videokamery, záchranná zařízení a vybavení, záchranné pásy, záchranné příkrývky, závaží; (11) baterky (elektrické svítilny), čelové svítilny, elektrické osvětlovací výbojky, směrová světla pro jízdní kola, světla pro jízdní kola, světlomety; (12) adhezivní gumové záplaty na opravy duší, bezdušové pneumatiky pro jízdní kola, blatníky (ochrana proti blátu), blatníky na jízdní kola, brašny na jízdní kola, brzdové čelisti, brzdy na jízdní kola, čluny, čluny umožňující pohyb po vodě, duše do pneumatik, duše do pneumatik jízdních kol, elektrická jízdní kola, hustilky (výbava vozidel), jízdní kola, kánoe, kliky k jízdním kolům, kola pro jízdní kola, kolečka, koloběžky, kryty na sedla jízdních kol, motory pro jízdní kola, náboje do

jízdních kol, padáky, pádla ke kánoím, paprsky pro kola jízdních kol, párová vesla, pedály k jízdním kolům, pěnové vložky do pneumatik, pneumatiky na jízdní kola, převody pro jízdní kola, přívěsy k jízdním kolům, přívěsy pro přepravu jízdních kol, pumpičky na pneumatiky jízdních kol, ráfky pro kola jízdních kol, ráhna lodí, rámy jízdních kol, řetězy na jízdní kola, říditka na jízdní kola, sedla pro jízdní kola, sedlové brašny pro jízdní kola, soupravy na opravu duší, stojánky jízdních kol, šlapky k jízdním kolům, tříkolky, vesla, vidlice na vesla; (13) automatické karabiny; (18) batohy, batohy pro horolezce, brašny na nářadí prázdné, cestovní kufry (velké lodní), cestovní tašky, deštníky, hole turistické, horské hole, kabelky, kožené etikety, kožené řemeny, kožené sáčky (obálky, váčky) na balení, kufry na kolečkách, malá cestovní zavazadla, plážové tašky, pouzdra na deštníky, rukojeti k deštníkům, sportovní tašky, slunečníky, tašky, toaletní kufříky nevybavené, turistické batohy, visáčky na zavazadla, vycházkové hole, zavazadla; (20) boxy na nářadí prázdné nekovové, dřevěné nebo plastové žebříky, kovová sedadla, kovové stoly, kovový nábytek, lékárníčky (skřínky na léky nevybavené), masážní stoly, nábytek, matrace a nafukovací matrace ne pro léčebné účely, nafukovací polštáře ne pro léčebné účely, nafukovací nábytek, plastové nádoby jako obaly, podhlavníky, polštáře (na spaní), ratan, rybářské koše, špunty nekovové, šroubovací uzávěry na lahve nekovové, stojany na lahve, stojany na ručníky (nábytek), stojany na vystavení zboží, stoličky, stoly, sudy nekovové, zámky nekovové jiné než elektrické, nekovové zátky do lahví; (21) brčka na pití, chladič kostky (do nápojů), chladič lahve, chladič vložky na chlazení potravin a nápojů, kapesní lahve, jídelní hůlky, kartáče na boty, kbelíky, lahve, lahve na pití pro sportovní účely; (22) houpací sítě, kabely nekovové, lana nekovová, provazy, šňůry, sítě, větrné plachty; (25) boty, čapky, čelenky, čepice, fotbalová obuv, gymnastická obuv, gymnastické oděvy, hotové podšívky, hřejivé návleky na nohy, kalhoty, kalhoty kratší délky, kimona, kolíky do kopaček, kompresní trika, kopačky, koupací čepice, koupací pantofle, koupací sandály, lyžařské boty, lyžařské rukavice, neoprénové obleky pro vodní lyžování, nepromokavé oděvy, obleky na judo, obleky na karate, obuv, oděvy, palčáky (rukavice), pánské plavky, plavecké oděvy, plavky, ponožky, ponožky absorbující pot, spodní prádlo, spodní prádlo absorbující pot, sportovní dresy, sportovní obuv, sportovní tílka, sportovní vyšší obuv, sportovní vysoká obuv; (28) badmintonové míčky, boby, boxerské rukavice, boxovací pytle, brusle na led, bumerangy, chrániče holení (sportovní potřeby, ne pro inline brusle a skateboarding), činky, destičky na plavání, disky (sportovní náčiní), drony (hračky), elektronické terče, duše do míčů na hraní, golfové bagy na kolečkách nebo bez koleček, golfové hole, golfové rukavice, gymnastická nářadí, hokejové hole, horolezecké stupáčky, horolezecké úvazky, kajaky na moře, kolenní chrániče (sportovní potřeby, ne pro inline brusle a skateboarding), loketní chrániče (sportovní potřeby, ne pro inline brusle a skateboarding), luky na lukostřelbu, lyžařské hole, lyžařské vázání, lyže, míče na hraní, míče na míčové hry, obaly na lyže, obaly a tašky tvarované speciálně pro lyže a prkna na surfing, odrazové můstky (sportovní náčiní), padákové kluzáky (paraglidy), pachové návnady pro lov a rybolov, pálkářské rukavice (vybavení pro hry), pátky (sportovní náčiní), pásky na plavání, plavecké ploutve, plavecké rukavice s plovací blánou, ploutve na potápění, plovací pomůcky na plavání, popruhy na jógu, posilovače prsních svalů (expandéry), posilovací stroje, praky (sportovní náčiní), přístroje na tělesná cvičení, prkna na bodyboarding, prkna na paddleboarding, prkna na surfing, prkna na windsurfing, pumpičky speciálně upravené pro nafukování míčů na míčové hry, rukavice na baseball, rukavice na hry, rybářské háčky, rybářské náčiní, rybářské navijáky, rybářské podběráky, rybářské pruty, rybářské splávky, rybářské vlasce, sáně (sportovní náčiní), šípky (hra), sítě (sportovní potřeby), sněžnice, snowboardy, sportovní suspenzory, sportovní suspenzory pro muže (sportovní výstroj), stacionární kola na cvičení, stahovací cvičební pásy, startovací bloky (sportovní potřeby), stěžně na windsurfing, stoly na stolní fotbal, stoly na stolní tenis, střívkové výplety raket, stroje na házení míčků, struny pro výplet raket, stuhly speciálně uzpůsobené pro rytmickou sportovní gymnastiku, tága na snooker, tašky na kriket, tenisové nahrávací stroje, tenisové sítě, terče, trampolíny, trapézy na windsurfing, válce pro stacionární kola na cvičení, vesty plovací, visáčky na golfové brašny, vnaďidla a návnady pro lov nebo rybolov, vodní lyže, vozíky na golfové bagy, vrše (pasti na ryby), vybavení na lukostřelbu, vypichovátko na upravené stopy po dopadu míčku (příslušenství na golf), vzpěračské činky, vzpěračské pásky (sportovní výstroj), potřeby pro gymnastiku a sport, které nejsou uvedeny v jiných třídách; (35) cílené zaslání reklamních materiálů, cílený marketing, marketing, online reklama v počítačové síti, PPC reklama, propagace, reklama, televizní reklama, venkovní reklama, zásilková reklama.

(730) Alza.cz a.s., Jankovcova 1522/53, Praha 7, Holešovice, 17000, CZ

(740) Mgr. Pavel Steinwicht, U Pergamenky 1522/2, Praha 7, Holešovice, 17000

(210) **O-568100**

(220) 24.11.2020

(320) 24.11.2020

(511) 6, 7, 8, 9, 11, 17, 18, 19, 20, 22, 25, 35

(540)

FERRIDA

(510) (6) cín, drátěná lana, drátěné pletivo, drobné kovové železářské zboží, elektronické sejfy, háčky (železářské zboží), hliníkový drát, hřebíky kovové, kabelové spojky kovové, kolíky (železářské zboží), kovadliny, kovová dveřní kování, kovová kování k nábytku, kovová kování pro stavebnictví, kovová lana, kovová mřížoví, kovová oplocení, kovová potrubí, kovová potrubní kolena, kovová vrata, kovové altány, kovové boxy na nářadí prázdné, kovové čelisti svěráků, kovové dveřní pružiny, kovové dveře, kovové hmoždinky, kovové kádě, kovové kanystry, kovové kohoutky na sudy, kovové kolíky, kovové kulaté uchytý (držadla), kovové lanové úvazy, kovové mříže, kovové nádrže, kovové navijáky hadic nemechanické, kovové navijací bubny na ohebné hadice nemechanické, kovové odtokové trubky, kovové petlice, kovové plechy, kovové podstavce na sudy, kovové přenosné skleníky, kovové rámy skleníků, kovové sítě proti hmyzu, kovové skříně na nářadí prázdné, kovové spojky pro potrubí, kovové střešní okapy, kovové sudy, kovové šrouby, kovové trubky, kovové tyčky k rostlinám nebo stromům, kovové bedny a krabice, kovové uzávěry, kovové vázací drátky pro zemědělské účely, kovové venkovní rolety, kovové větrné korouhve, kovové voliéry (konstrukce), kovové železářské zboží, ocelový drát, ostnatý drát, pružiny (železářské zboží), přenosné kovadliny, přípináčky, sejfy, větrem poháněná kovová zařízení na plašení ptáků, visací zámky kovové jiné než elektronické, zvonky kovové neelektrické, železný drát; (7) brousící stroje, brusné kotouče (brusné nástroje), brýty (části strojů), čerpadla (stroje), drtiče (stroje), dřevoobráběcí stroje, elektrická kladiva, elektrické nože, elektrické nůžky, elektrické páječky, elektrické ruční vrtačky, elektrické šroubováky, elektrické vytahováky hřebíků, frézky, generátory elektřiny, hoblovací stroje, hrabací stroje, hrábě pro shrabovací stroje, kompresory (stroje), letovací lampy, lisovací stroje, míchací stroje, míchací zařízení (části strojů), míchačky na beton (stroje), motorové kultivátory, mycí zařízení (stroje), nástrojové brusky, navijáky (stroje), nože (součásti strojů), obtahovací brusky, pájecí pistole, pily (stroje), pluh, pluh na odstraňování travních dříví, plynová svářečí zařízení, pneumatická kladiva, postříkovače (stroje), radlice, řetězové pily (stroje), řezací stroje, sací čerpadla (stroje), secí stroje, sekačky na trávu (stroje), síta (stroje nebo části strojů), výpustné kohouty (části strojů), vysavače, vývěvy; (8) boční štípací kleště, brousky, brusy (ruční nástroje), čepele (ruční nástroje), čepele nůžek, česačky na ovoce (ruční nástroje), děrovací kleště (ruční nářadí), dláta, drážkovací hoblíky, držáky na brousky, držáky na pily, držáky vrtáků, důlkovače (ruční nástroje), dutá dláta (ruční nářadí), Haimaultské kosa (kosa s krátkou násadou), haťové nože (nože na řezání prutů), hmoždíře (ruční nástroje), hobby nože (skalpelové nože), hoblíky, hrábě (ruční nářadí), hrabla na písek (pro golfová hřiště), jehlové pilníky, kamenická kladiva, kapesní nože, keramické nože, kladiva (ruční nářadí), kleště, kleště na střihání kovových pásek (ruční nástroje), klíče (ruční nářadí), kopáče (ruční nástroje), kosa, kožené obtahovací řemeny (na broušení), krbové měchy, krbové náčiní, kroužky na kosa, kruhové závitnice, krumpáče, licí pánve, lopaty (ruční nářadí), lovecké nože, lupénkové pily, mačety, malířské špachtle, motýčky (ruční nástroje), motýky, násady a rukojeti na ruční nářadí a nástroje, nástroje na broušení ostří, nástroje na ostření, nástroje na řezání trubek, nástroje na škrábání (ruční nástroje), nástroje na vyříznutí tvaru (ruční nástroje), nebozezy (ruční nástroje), nože do hoblíků, nože, nožířské výrobky, nůžky (velké), nůžky, nůžky na trávu, nýtovací kladiva (ruční nářadí), nýtovačky (ruční nářadí), obloukové pily, obrušovací nástroje (ruční nástroje), ocílky, odizolovací kleště (kleště na odizolování drátů), odlamovací nože, opasky na nářadí (držáky), páky (ruční nářadí), paličky (ruční nářadí), perličky, pilové listy (části ručního nářadí), pily (ruční nářadí), pokosnice (ruční nástroje), porůžky, prořezávací nože (zahradnické), probahovací dráty (ruční nástroje), průbojníky (ruční nástroje), přístroje na hubení rostlinných parazitů na ruční pohon, půdní pěchy (ruční nářadí), ráčny (ruční nářadí), rámy pro ruční pily, rašple (ruční nářadí), ruční frézy, ruční hustilky, ruční napínáky kovových drátů, ruční nástroje na vysekávání (vyražení), ruční pěchy, ruční pistole na vytlačování tmelu, ruční pumpy, ruční raznice, ruční rozstříkovače na insekticidní přípravky, ruční tloučky, ruční vrtačky na ruční pohon, ruční vrtáky, ruční vyorávače, ruční vytahováky hřebíků, ruční vytlačovací nástroje, ruční zahradnické náčiní, ruční zvedáky, rýče (ruční nářadí), rydla (ruční nástroje), řezačky trubek (ruční nástroje), řezačky (ruční nářadí), sekačky (ruční nástroje), sekery, sekyrky, smirkové brusné kotouče, sochory, páčidla, srpy, stolní svěraky, svěraky, svěrky pro truhláře a bednáře, šidla, špachtle a škrabky (ruční

nástroje), šroubováky neelektrické, štěpařské nástroje, štípací kleště, teslice (nářadí), truhlářské svěrky, truhlářské vrtáky a nebozezy, úhelníky (ruční nástroje), uchopovací kleště, vidle (ruční nářadí), vochle (vochlíce - ruční nástroje), vrtáky (ruční nářadí), vrtáky (součásti ručního nářadí), vykrúžovače (ruční nářadí), výstružníky, vytahováky hřebíků (ruční nářadí), vyvrtovací nůžky, zahradní nůžky, zahradní vidličky, zahradnické lopatky, zastříhovače okrajů trávníku, závitnice (ruční nástroje), závitníky (ruční nástroje), zednická kladiva, zednické lžice; (9) ampérmetry, brýle, cukroměry, alarmany (poplašná zařízení), automatické časové spínače, buzoly, dalekohledy, dálkoměry, detektory kouře, digitální meteorologické stanice, dýchací masky ne pro umělé dýchání, elektrická zabezpečovací zařízení proti krádeži, elektrické měřicí přístroje, hasicí přístroje, hasicí zařízení, libely, lihoměry, magnety, měřicí nástroje a zařízení, nabíječky baterií, ochranná obuv, ochranné brýle, ochranné masky, ochranné obleky k ochraně před úrazem, radiací a ohněm, ochranné plachty, ochranné přilby, ochranné rukavice, ochranná síť, opláštění elektrických kabelů, osobní ochranné prostředky, píšťalky na psy, požární alarmany, přístroje a nástroje na vážení, puškhledy, váhy, vlhkoměry, vodováhy (přístroje pro určení horizontální roviny), vysíláčky, vysíláčky walkie talkie, výstražná zařízení proti krádeži; (11) baterky (elektrické svítilny), čelové svítilny, elektrické radiátory, grily (kuchyňské spotřebiče), grily s otočným rožněm, horkovzdušné pistole, hořáky, hořáky do lamp, kamna, krby, lucerny, otočné rožně, plynové hořáky, plynové kotle, plynové lampy, popelníky do topenišť, stínidla pro svítidla, stojací lampy, šamotové obklady pro kamna a krby, venkovní grily, ventilační (klimatizační) zařízení, ventilátory (klimatizace), vířivky, zahradní grily; (17) azbestové těsnění, cementový tmel, fólie z plastických hmot pro zemědělské účely, fólie z plastických hmot nikoliv na balení, hadice z textilních materiálů, chemické směsi na opravu netěsností, izolační barvy, izolační laky, izolační materiály, izolační materiály na kabely, izolační pásy, lepicí pásy, ohebné hadice nekovové, měrná hmota pro aranžování květin (polotovary), plátěné hadice, pryžové kroužky, těsnění, těsnění z pryže nebo plastických hmot, voděodolná těsnění, voděodolné kroužky, zavlažovací hadice; (18) brašny na nářadí prázdné, kožené ozdoby na nábytek, kožené řemeny, slunečníky; (19) akvária (konstrukce), asfalt, asfaltová dlažba, asfaltové nátěry pro střešní krytiny, bednění pro beton nekovové, beton, betonové stavební prvky, brídlice, cement, cementové desky, cementové sloupky, cihly, dehet, dřevěná dlažba, dřevěná prkna pro stavebnictví, geotextilie, hrubá škvára, izolační sklo pro stavebnictví, jíl, kamenické výrobky a kamenina pro stavebnictví, kameninové potrubí, kamenná dř., koupátka pro ptáky (konstrukce) nekovová, křbové římsy nekovové, kurníky nekovové, latě nekovové, mramor, mříže nekovové, neohebné trubky pro stavebnictví nekovové, nosníky nekovové, obkládačky pro stavebnictví nekovové, obklady stěn pro stavebnictví nekovové, okapové roury nekovové, oplocení nekovové, ploty nekovové, plavecké bazény (konstrukce) nekovové, podlahová dlažba nekovová, podlahové vlisy, potrubí pro ventilační a klimatizační zařízení nekovová, přenosné skleníky nekovové, přenosné stavby nekovové, přístřešky nad vchodem (konstrukce nekovové), přívodní potrubí nekovová, síť proti hmyzu nekovové, skleníkové rámy nekovové, sloupky nekovové, sochy a sošky z kamene, betonu nebo mramoru, střešní krytiny se solárními fotovoltaickými články nekovové, střešní krytiny nekovové, střešní okapy nekovové, střešní oplátování nekovové, střešní tašky nekovové, střešní vlnovky nekovové, trámy nekovové, tvarovatelné dřevo, umělecká díla z kamene, betonu nebo mramoru, venkovní rolety nekovové a netextilní, voliéry (konstrukce nekovové), žaluzie nekovové; (20) bedny na nářadí prázdné nekovové, boudy pro domácí mazlíčky, boxy na nářadí prázdné nekovové, dřevěné nebo plastové žebříky, hmoždinky nekovové, hnízdicí budky pro domácí mazlíčky, kabelové svorky nekovové, kozy na řezání nekovové, nádoby na míchání malty nekovové, navíjecí bubny na ohebné hadice nekovové nemechanické, navíjecí cívky na ohebné hadice nekovové nemechanické, nýty nekovové, ponky, pracovní stoly, psí boudy, ptačí budky, regály, schůdky (žebříky) nekovové, sudy nekovové; (22) balicí a vázací pásy nekovové; (25) rybářské vesty; (35) cílené zaslání reklamních materiálů, cílený marketing, marketing, online reklama v počítačové síti, PPC reklama, propagace, reklama, televizní reklama, venkovní reklama.

(730) **Alza.cz a.s.**, Jankovcova 1522/53, Praha 7, Holešovice, 17000, CZ

(740) Mgr. Pavel Steinwicht, U Pergamenky 1522/2, Praha 7, Holešovice, 17000

(210) **O-568121**
(220) 25.11.2020
(320) 25.11.2020
(511) 16, 21, 32, 33, 35
(540)

svařák raz dva

(510) (16) tiskoviny, papírové etikety a viněty, papírové ubrousky a ubrusy, papírové tácky pod pivní sklenice, kartóny, kartonový obal, obaly z plastů, tašky z papíru a plastů v rámci této třídy, tištěné propagační a informační materiály; (21) kelímky z papíru a plastů, sklo (nádoby), sklenice na víno, karafy, odlivky, džbánky, nálevky, hrnky (skleněné, keramické, porcelánové), termohmky (termosky); (32) jablečný mošt (nealkoholický), koktejly nealkoholické, kvas (nealkoholické nápoje), suroviny na výrobu nealkoholických likérů spadající do této třídy, minerální vody (nápoje), mixované ovocné nebo zeleninové nápoje, mošty, nealkoholické nápoje, nealkoholické výtazky z ovoce, ovocné šťávy, příchutě a přípravky na výrobu nealkoholických nápojů, sirupy na výrobu nápojů, sirupy pro limonády, sladové nápoje, sladové pivo, soda, stolové vody; (33) alkoholické esence, alkoholické nápoje obsahující ovoce, alkoholické nápoje (s výjimkou piv), alkoholické výtazky z ovoce, alkoholové extrakty, destilované nápoje, digestiva (likéry a pálenky), esence do lihovin, extrakty alkoholové, griotka, hruškový mošt (s alkoholem), jablečné mošty (s alkoholem), alkoholické koktejly, lihoviny, likéry, medovina, před míchané alkoholické nápoje (jiné než z piva), rum, víno, vodka; (35) poradenské služby obchodní, provozování velkoobchodů a maloobchodů s potravinami, stánkový prodej potravin, inzertní, reklamní a propagační služby, pomoc při řízení obchodní činnosti, obchodní administrativa, výstavy k reklamním a obchodním účelům, pořádání trhů, kancelářské práce, marketingové služby, zprostředkování obchodních záležitostí (zákaznický servis, zejména zajišťování odbytu, zastupování při obchodních jednáních, sjednávání obchodních podmínek), rozmnožování (kopirování) a šíření reklamních a propagačních dokumentů, automatické zpracování obchodních dat, aranžování výloh, teleshopping, organizace spotřebitelských soutěží reklamního charakteru zaměřených na podporu prodeje, vyhlášení výsledků soutěží reklamního charakteru zaměřených na podporu prodeje, spotřebitelská anketa, propagace výherce soutěže či ankety, poskytování informací komerčního nebo reklamního charakteru a multimediálních informací komerčního charakteru, on-line inzerce, pronájem reklamních informačních míst v rámci této třídy, činnost reklamní agentury, činnost ekonomických a/nebo organizačních poradců, zprostředkování v obchodních vztazích, pomoc při provozování obchodů a obchodních činností průmyslového nebo obchodního podniku.

(730) **Dobrotěka s.r.o.**, Sázavská 748/24, Praha 2, Vinohrady, 12000, CZ
(740) Macek and Partners, Mgr. Jiří Macek, Sázavská 751/16, Praha 2, Vinohrady, 12000

(210) **O-568165**
(220) 26.11.2020
(320) 26.11.2020
(511) 10
(540)

EPV 2.0 Energy

(510) (10) fyzioterapeutické přístroje, ruční přístroj na výrobu energetického pole s integrovanou baterií a integrovaným energetickým polem s možností připojení na vnější aplikátor (pro léčebné použití).
(730) **Medico Energy s.r.o.**, Hlavní 1598/102, Aš, 35201, CZ

(210) **O-568167**
(220) 26.11.2020
(320) 26.11.2020
(511) 10
(540)

EPV 3.0 Light & Energy

(510) (10) fyzioterapeutické přístroje, ruční přístroj pro fotonovou terapii na výrobu energetického pole s integrovanou baterií a možností připojení vnějšího aplikátoru (pro léčebné použití).
(730) **Medico Energy s.r.o.**, Hlavní 1598/102, Aš, 35201, CZ

(210) **O-568173**

(220) 26.11.2020

(320) 26.11.2020

(511) 16, 21, 32

(540) **Lucky Bastard - premium czech craft beer**

(510) (16) psací potřeby a razítka, papírenské výrobky, papírenské zboží, a to bloky s volnými listy, bločky účtenek, cenové visačky, cenovky, denní kalendáře, denní zápisníky, desky na dokumenty, diáře, dopisní papír (hotové výrobky), dárkové papírenské zboží, etikety z papíru nebo lepenky, hlavičkový dopisní papír, kancelářské potřeby, kartičky na dárkové balení, knihy hostů, kopírovací papír, krabice na dokumenty, krabice na papírenské zboží, lepící natíštěné etikety, lepící papírové etikety, lepící podložky (papírenské výrobky), materiály na pečetění, nálepky (jako kancelářské potřeby), nástěnky (kancelářské potřeby), nástěnné kalendáře, návštěvní knihy, obaly (papírnické výrobky), obálkový papír, obálky (papírnické výrobky), označovací štítky, označovače na dokumenty, oznámení (papírenské výrobky), pamětní pečetě, papír na etikety, papír na kopírování, papír na psaní, kancelářské potřeby, papírové etikety, papírové ozdoby na večírky, papírové pečetě, papírové složky, papírové štítky, pečetní vosk, plastové obálky, podložky na psací stůl, podnosy na třídění a počítání peněz, pohlednice, pokladní pásky, pořadače, fotografie, rámečky na fotografie a rámečky na obrázky vyrobené z lepenky, samolepky, složky na dokumenty, zápisníky a bloky, pivní tácky, papírové tácky pod pivní sklenice, plakáty, tiskoviny, katalogy, letáky, kartónové obaly, plastové obaly spadající do této třídy; (21) sklenice na pivo, džbány na pivo, džbánky na pivo, žejdlíky na pivo, korbele, korbele (püllitry), lahvičky, püllitrové sklenice, stojany na lahve, umělohmotné kelímky, tácky kromě papírových a látkových, pivní tácky, jiné než papírové nebo textilní, lahve, otvíráky na lahve; (32) pivo vyráběné v souladu se specifikací chráněného zeměpisného označení „České pivo“.

(730) **Czech Craft Beers, a.s.**, Kytnerova 403/5, Brno, Medlánky, 62100, CZ

(740) Mgr. Lukáš Dlabáček, patentový zástupce, Bolzanova 461/5, Brno, Černovice, 61800

(210) **O-568198**

(220) 26.11.2020

(320) 26.11.2020

(511) 16, 21, 32

(540) **Lucky Bastard - české pivo v českých rukou**

(510) (16) psací potřeby a razítka, papírenské výrobky, papírenské zboží, a to bloky s volnými listy, bločky účtenek, cenové visačky, cenovky, denní kalendáře, denní zápisníky, desky na dokumenty, diáře, dopisní papír (hotové výrobky), dárkové papírenské zboží, etikety z papíru nebo lepenky, hlavičkový dopisní papír, kancelářské potřeby, kartičky na dárkové balení, knihy hostů, kopírovací papír, krabice na dokumenty, krabice na papírenské zboží, lepící natíštěné etikety, lepící papírové etikety, lepící podložky (papírenské výrobky), materiály na pečetění, nálepky (jako kancelářské potřeby), nástěnky (kancelářské potřeby), nástěnné kalendáře, návštěvní knihy, obaly (papírnické výrobky), obálkový papír, obálky (papírnické výrobky), označovací štítky, označovače na dokumenty, oznámení (papírenské výrobky), pamětní pečetě, papír na etikety, papír na kopírování, papír na psaní, kancelářské potřeby, papírové etikety, papírové ozdoby na večírky, papírové pečetě, papírové složky, papírové štítky, pečetní vosk, plastové obálky, podložky na psací stůl, podnosy na třídění a počítání peněz, pohlednice, pokladní pásky, pořadače, fotografie, rámečky na fotografie a rámečky na obrázky vyrobené z lepenky, samolepky, složky na dokumenty, zápisníky a bloky, pivní tácky, papírové tácky pod pivní sklenice, plakáty, tiskoviny, katalogy, letáky, kartónové obaly, plastové obaly spadající do této třídy; (21) sklenice na pivo, džbány na pivo, džbánky na pivo, žejdlíky na pivo, korbele, korbele (püllitry), lahvičky, püllitrové sklenice, stojany na lahve, umělohmotné kelímky, tácky kromě papírových a látkových, pivní tácky, jiné než papírové nebo textilní, lahve, otvíráky na lahve; (32) pivo vyráběné v souladu se specifikací chráněného zeměpisného označení „České pivo“.

(730) **Czech Craft Beers, a.s.**, Kytnerova 403/5, Brno, Medlánky, 62100, CZ

(740) Mgr. Lukáš Dlabáček, patentový zástupce, Bolzanova 461/5, Brno, Černovice, 61800

(210) **O-568229**

(220) 30.11.2020

(320) 30.11.2020

(511) 16, 35, 38, 39, 40

(540)

ÖS MEDIEN

(510) (16) papír, lepenka, tiskárenské výrobky, potřeby pro knižní vazby, fotografie, lepidla pro papírenství nebo domácnost, materiál pro umělce, štětce, psací stroje a kancelářské potřeby (s výjimkou nábytku), učební a vyučovací pomůcky s výjimkou přístrojů, tiskařské typy a štočky, tiskoviny, periodický a neperiodický tisk, zejména časopisy, noviny, knihy, prospekty, informační bulletiny, plakáty, fotografie, pohlednice, dopisnice, dopisní papíry, kalendáře, ročenky, diáře, mapy a skládačky, telefonní seznamy, knihařské výrobky, instruktážní příručky, propagační materiály a předměty z papíru, zejména letáky, brožury, obtisky, obalový materiál z papíru a plastických hmot, ozdobné a propagační předměty z papíru, tištěné formuláře pro průzkum a evidenci, rytiny, umělecké kresby; (35) reklamní, inzertní služby všeho druhu, včetně inzerce a reklamy poskytované v počítačových, telekomunikačních a obdobných sítích, informační servis a poradenské služby v obchodě, pořádání reklamních a obchodních výstav a předváděcích akcí zboží a obchodních služeb, včetně distribuce zboží k reklamním účelům, zprostředkovatelské služby v oblasti obchodu, obchodní služby v oboru polygrafie, průzkum trhu a marketing, obchodní zastoupení tuzemských a zahraničních firem, rozmnožovací služby, služby propagační, komercializace a publicita v uvedených publikacích a katalogích, organizování výstav (veletrhů) ke komerčním účelům, činnost účetních poradců, vedení účetnictví; (38) šíření tiskovin, časopisů, periodik, knih v elektronické podobě prostřednictvím počítačové sítě, včetně internetu, prostřednictvím satelitů apod, šíření a přenos inzerce a reklamy prostřednictvím telefonních sítí, zveřejňování, rozšiřování a přenos informací prostřednictvím všech informačních a telekomunikačních prostředků a sítí, satelitů apod, šíření informací prostřednictvím teletextu a počítačových a telekomunikačních sítí, včetně internetu; (39) distribuce tiskařských výrobků všeho druhu a informací na všech druzích nosičů, zasilatelství nahraných nosičů zvukových a obrazových záznamů, fotografií, distribuce tiskovin, rozšiřování knih, novin a časopisů; (40) tisk ofsetový, tiskárny, tisky litografické, tisk vzorů, sítotisk, rámování uměleckých děl, konečná úprava papíru, vazby publikací, knihařství, vyvolávání filmů, kopírování fotografických snímků, kreslení, rýsování laserem, fotosazba, hlubotisk (fotografické leptání).

(730) **ÖS Medien s.r.o.**, Dr. Slámy 1/290, Český Těšín, 73701, CZ

(210) **O-568247**

(220) 30.11.2020

(320) 30.11.2020

(511) 19, 37, 42

(540)

JT|Projekt

(510) (19) nekovové stavby, přenosné dřevěné stavby, stavby přenosné (nekovové), nekovové přenosné stavby se sociálním zařízením, obložení, nekovové, pro stavby a budovy, budovy (přenosné, nekovové), dřevěné stavební konstrukce, dřevěné zahradní domky, konstrukce pro stavebnictví, ne kovové, modulární domy, nekovové, modulární stavební jednotky (nekovové); (37) stavby ocelových konstrukcí, stavby bytových interiérů, stavby továren, stavby výplňkových zdí, stavby a opravy budov, izolace budov v průběhu stavby, montáž bednění pro inženýrské stavby, montáž lešení pro inženýrské stavby, služby pro hydroizolaci budov během stavby, informační služby týkající se stavby budov, stavební dozor prací na místě stavby, izolování budov proti vlhkosti během stavby, služby v oblasti stavby dočasných konstrukcí, stavební poradenství, poradenství pro renovaci nemovitostí, poradenství týkající se oprav budov, poradenství vztahující se ke stavebnictví, poradenství v oblasti výstavby inženýrských staveb, stavební dohled a dozor, stavební dozor během výstavby, stavební dozor nad stavebními projekty inženýrských staveb, dozor nad výstavbou pro stavební projekty, malba a nátěr interiérů a exteriérů, služby pro aplikaci ochranných nátěrů na exteriéry budov, rekonstrukce interiérů budov, služby dekorativní malby interiérů domácností, montáž stavebních konstrukcí; (42) projekční služby pro dočasné stavby, technické poradenství, architektonické poradenství, návrhářské poradenství, poradenství v oblasti

interiérového designu, poradenství v oblasti stavebního projektování, odborné poradenství vztahující se k architektuře, poradenství v oboru stavebnictví (návrhy, projekty), technické poradenství v oboru ekologického inženýrství, poradenství v oblasti projektování, stavební design, poradenské služby v oblasti stavebního designu, projektování staveb, projektování průmyslových budov, projektování kancelářských prostor, projektování budov (design), projektování ve výstavbě, projektování v oblasti urbanistického a obchodního projektování, inženýrské služby v oblasti architektury, inženýrské služby, inženýrské služby týkající se zpracování dat, inženýrské služby týkající se návrhu konstrukcí, inženýrské služby v oblasti stavebních technologií, služby v oblasti stavební inspekce (dozor), návrh exteriérů budov, architektonický design exteriérových dekorací, služby v oblasti designu interiérů, návrh zařízení interiérů, služby interiérové architektury, prostorové plánování (navrhování) interiérů, architektonický design interiérových dekorací.

- (730) **JTProjekt Com s.r.o.**, Gorazdova 107/6, Brno, Staré Brno, 60200, CZ
(740) Advokátní kancelář, Mgr. Petr Žižka, Sedláčkova 209/16, Plzeň, Vnitřní Město, 30100

- (210) **O-568275**
(220) 01.12.2020
(320) 01.12.2020
(511) 36, 37, 42
(540)



YD REAL ESTATE

- (510) (36) služby nemovitostní (realitní služby), finanční odhady, finanční, peněžní a bankovní služby, získávání finančních prostředků a finanční sponzorování; (37) stavebnictví a demolice staveb; (42) služby v oblasti informačních technologií, vědecké a technologické služby.
(730) **YD Real Estate s.r.o.**, Na poříčí 1071/17, Praha 1, Nové Město, 11000, CZ

- (210) **O-568282**
(220) 01.12.2020
(320) 01.12.2020
(511) 35, 36
(540)



YD FINANCE

- (510) (35) pomoc v obchodní a podnikatelské činnosti, management a administrativní služby; (36) realitní kancelář, služby realitní kanceláře, služby realitních kanceláří na pronájem pozemků, služby realitních kanceláří na pronájem budov, služby realitní kanceláře v oblasti rezidenčních nemovitostí, služby realitních kanceláří v oblasti komerčních nemovitostí, služby realitní kanceláře pro prodej a pronájem budov, služby realitních kanceláří vztahující se k nákupu a prodeji pozemků, služby realitních kanceláří vztahující se k nákupu a prodeji budov, průmyslové investice, kapitálové investice, investice kmenového kapitálu, investice kapitálových fondů, investice do nemovitostí, investice podílových fondů, akvizice pro finanční investice, finanční investiční poradenské služby, kapitálové investice do nemovitostí, investice do podílových fondů, investice do mezinárodních fondů, investice do penzijních fondů, investice fondů pro charitativní účely, půjčky a úvěry, leasing - nákup na splátky, finanční, peněžní a bankovní služby, finanční poradenství, poradenství a informace v oboru pojištění a financí, osobní pojistné služby v oblasti poskytování právního poradenství, konzultace a poradenství v oboru pojistné matematiky, poskytování informací o pojištění, poradenství týkající se životního pojištění, poradenství v oblasti zajištění.
(730) **YD Finance s.r.o.**, Studentská 819/5, Brno, Bohunice, 62500, CZ

- (210) **O-568289**
(220) 01.12.2020
(320) 01.12.2020
(511) 35, 39, 40
(540)

Adwheels

- (510) (35) inzertní a reklamní činnost, reklama a reklamní služby, venkovní reklama, analýza reklamy, příprava, šíření a zprostředkování reklamy, bannerová reklama, zajišťování reklamy, reklamní průzkum, zásilková reklama, tvorba reklamních předmětů a reklam, reklama na elektronických reklamních tabulích, služby reklamní agentury, obchodní propagace a marketing, poradenství v reklamě, propagační činnost, pomoc v obchodní a podnikatelské činnosti, management a administrativní služby, analýza účinnosti reklamy, vydávání reklamní literatury, příprava, aktualizace a šíření reklamních materiálů, rozšiřování reklamních letáků, vydávání, produkce, tvorba a výroba reklamních materiálů, pronájem reklamních ploch a reklamního materiálu, vývoj a příprava reklamních konceptů a kampaní, návrh reklamních materiálů, pronájem reklamních tabulí, pronájem reklamních billboardů, navrhování reklamních log, vyjednávání reklamních smluv, příprava, zajišťování a umístění reklamy, sestavování statistik pro reklamu, poradenství v oboru reklamy, informace týkající se reklamy, konzultační služby v oblasti reklamy, služby průzkumu v oblasti reklamy, analýzy veřejné informovanosti o reklamě, zprostředkovatelské služby v oblasti reklamy, zobrazování reklamy pro jiné subjekty, pořádání prezentací pro reklamní účely, pořádání soutěží pro reklamní účely, průzkum trhu pro reklamní účely, kreslení návrhů pro reklamní účely, grafická úprava pro reklamní účely, služby v oblasti reklamního plánování, organizování obchodních nebo reklamních akcí, poskytování a pronájem reklamního prostoru, příprava reklam na zakázku pro druhé, poskytování informací vztahujících se k reklamě, reklama prostřednictvím všech veřejných komunikačních prostředků, konzultace v oblasti reklamy a marketingu, reklama týkající se dopravy a doručování, šíření údajů vztahujících se k reklamě, hodnocení dopadu reklamy na cílové skupiny, reklamní služby v oblasti motorových vozidel, reklamní služby v oblasti automobilového průmyslu, služby v oblasti vedení reklamního personálu, pronájem reklamní prostoru, času a materiálu, šíření reklamních materiálů na veřejných prostranstvích, poradenství v oblasti komunikační strategie v reklamě, příprava a umístění venkovní reklamy pro jiné subjekty, poradenství týkající se komunikačních strategií v oblasti reklamy, konzultační služby v oboru reklamy, propagace a marketingu, příprava a prezentace audiovizuálních ukázek pro reklamní účely, služby v oblasti grafické úpravy pro reklamní účely, reklamní a marketingové služby poskytované prostřednictvím sociálních médií, poskytování a pronájem prostoru, času a medií pro reklamu, podpora prodeje služeb (jménem třetích osob) prostřednictvím zajištění reklamy, reklamní služby pro tvorbu firemní identity a identity značky, příprava a realizace reklamních plánů a koncepcí, sestavování seznamů pro přímé zaslání reklamních materiálů (direct mailing), zprostředkovatelské služby v oblasti pronájmu reklamního času a prostoru, zprostředkování reklamních smluv a smluv o propagaci pro třetí strany, konzultační a poradenské služby a pomoc v oblasti reklamní, marketingové a propagační činnosti, reklama online; (39) doprava a skladování, nákladní kamionová doprava, logistika v dopravě; (40) zpracování a úprava materiálu, a to zakázková výroba a potisk polepů a plachet.
(730) **Adwheels s.r.o.**, Pražská 1430/36, Praha 10, Hostivař, 10200, CZ

- (210) **O-568315**
(220) 03.12.2020
(320) 03.12.2020
(511) 6, 9, 17, 28
(540)

MDTECH

- (510) (6) kovové trubky, kovová potrubí, kovové hadice a jejich příslušenství, ventily, kovové hadicové armatury; (9) hasicí zařízení, hasicí systémy, hasicí přístroje, hasicí hřeby útočné, hasicí hřeby obranné, hasicí spreje, požární hasičská proudnice Turbo D25, požární hasičské proudnice Turbo C52, požární hasičské proudnice Turbo B75, hasicí deky, záchranná zařízení a nástroje, záchranné nože, záchranné motykohrábě, ochranné a bezpečnostní prostředky, záchranné pracovní stejno kroje, zásahové záchranné rukavice, ohnivzdorné oděvy, ohnivzdorná obuv, ohnivzdorné brašny, brašny na záchranné masky, záchranné masky, záchranné tašky Program D25; (17) nekovové armatury, nekovové hadice, ohebné trubky nekovové, těsnící materiál; (28) překážky pro

- hasičský sport, atletické překážky tréninkové, kladiny pro sportovní využití, domečky pro hasičský sport a jejich příslušenství.
(730) **Duffek s.r.o.**, č. p. 239, Košetice, 39422, CZ
(740) Halaxová & Halaxová TETRAPAT, Mgr. Eva Halaxová, Jinonická 804/80, Praha 5, Košíře, 15800

- (210) **O-568463**
(220) 10.12.2020
(320) 10.12.2020
(511) 11, 37, 42
(540)

- (210) **O-568353**
(220) 04.12.2020
(320) 04.12.2020
(511) 3, 5, 28, 35, 44
(540)

 **ZIVADA**

- (510) (3) vlasová kosmetika, přípravky na barvení vlasů, parfémů, voňavkářské výrobky a kosmetika, přípravky pro osobní hygienu; (5) zdravotnické a farmaceutické výrobky, výživové výrobky a doplňky; (28) hračky a sportovní potřeby; (35) prodej oblečení a obuvi; (44) barvení vlasů (kadeřnické služby).
(591) Barevná
(730) **SP Venture s.r.o.**, Lucemburská 1496/8, Praha 3, Vinohrady, 13000, CZ

- (210) **O-568438**
(220) 09.12.2020
(320) 09.12.2020
(511) 1, 3, 5

(540) **PANGAMIN. S LÁSKOU K SOBĚ, BLÍŽ K PŘÍRODĚ**

- (510) (1) přípravky chemické pro průmysl a vědu; (3) kosmetika; (5) přípravky farmaceutické, přípravky chemické pro medicínu, přípravky veterinární, výrobky potravinářské a dietetické k léčebným účelům, a to potraviny dietetické a pro zvláštní výživu, doplňky stravy, dietetické přípravky pro humánní užití, potraviny nového typu, a to potraviny a potravinové doplňky k léčebným a dietetickým účelům s novou nebo záměrně modifikovanou molekulární strukturou sestávající, izolované nebo vyrobené z mikroorganismů, hub nebo řas, sestávající, izolované nebo vyrobené z látek minerálního původu, sestávající, izolované nebo vyrobené z rostlin a jejich částí, sestávající z těl živočichů nebo jejich částí, sestávající, izolované nebo vyrobené z buněčné nebo tkáňové kultury získané ze zvířat, rostlin, mikroorganismů, hub či řas, získané za použití výrobního postupu, který způsobuje významné změny složení nebo struktury takové potraviny, potraviny a potravinové doplňky k léčebným a dietetickým účelům, jež mají vliv na její výživovou hodnotu, metabolizaci nebo množství nežádoucích látek v takové potravíně, potraviny a potravinové doplňky k léčebným a dietetickým účelům obsahující umělé nanomateriály, vitamíny, minerální látky a jiné látky, potraviny, dosud používané výlučně jako doplňky stravy, pokud jsou určeny k použití v jiných potravinách, potraviny a potravinové doplňky k léčebným a dietetickým účelům s výjimkou potravin s historií bezpečného používání v rámci Unie, které sestávají, jsou izolované nebo vyrobené z rostlin nebo odrůd stejného druhu a byly získány tradičními rozmnožovacími postupy, nebo netradičními rozmnožovacími postupy, a které nevedou k významným změnám ve složení nebo struktuře potraviny majícím vliv na její výživovou hodnotu, metabolizaci nebo množství nežádoucích látek, potraviny a potravinové doplňky k léčebným a dietetickým účelům získávané za použití výrobního postupu, který způsobuje významné změny složení nebo struktury takové potraviny, jež mají vliv na její výživovou hodnotu, metabolizaci nebo množství nežádoucích látek, vitamínové a minerální přípravky, přípravky chemické pro hygienu, s výjimkou farmaceutických a veterinárních přípravků pro diagnostiku, prevenci a léčbu alergie, astmatu, alergické rýmy, alergického astmatu a alergického onemocnění dýchacích cest, diagnostických přípravků.

- (730) **RAPETO a.s.**, Čeliv 17, Kokašice, 34953, CZ
(740) Traplová Hakr Kubát, advokátní a patentová kancelář, Mgr. Jana Šuranová Traplová, advokátka, Přístavní 531/24, Praha 7, Holešovice, 17000



- (510) (11) zařízení a instalace na osvětlování, vytápění, chlazení, výrobu páry, vaření, sušení, ventilaci, rozvod vody a zařízení pro sanitární účely; (37) stavební služby, instalační služby a opravy týkající se výše uvedených výrobků ve tř. 11; (42) vědecké a technologické služby a související výzkum a projektování, průmyslová analýza, průmyslový výzkum a průmyslový design, služby kontroly kvality a služby ověřování, navrhování a vývoj počítačového hardwaru a softwaru.
(591) Barevná
(730) **Synerga a.s.**, Sladkého 537/13, Brno, Komárov, 61700, CZ
(740) Mgr. Milan Chytil, Vrchlického sad 1963/6, Brno, Černá Pole, 60200

- (210) **O-568467**
(220) 10.12.2020
(320) 10.12.2020
(511) 25, 28, 32, 35, 41
(540)

LK37

- (510) (25) sportovní dresy, sportovní oblečení, oděvy; (28) sportovní potřeby a vybavení kromě dopravních prostředků; (32) nealkoholické nápoje pro sportovce; (35) obchodní management pro sportovce, marketing, služby obchodního řízení pro fotbalisty, produkce propagačních materiálů a reklam; (41) organizování sportovních akcí, sportovní výuka, trénink a instruktáž, provozování sportovních zařízení, pronájem sportovních zařízení, služby sportovních klubů, školení o sportovních aktivitách, výuka fotbalu, fotbalové tábory, organizování fotbalových zápasů, organizování fotbalové akademie, pořádání fotbalových zápasů, organizování fotbalových akcí.
(730) **Krejčí Ladislav**, Dělnická 631, Rosice, 66501, CZ
(740) eLegal advokátní kancelář s.r.o., Mgr. Tomáš Pauch, advokát, Sokolovská 695/115b, Praha 8, Karlín, 18600

- (210) **O-568471**
(220) 10.12.2020
(320) 10.12.2020
(511) 1, 3, 5
(540)



- (510) (1) přípravky chemické pro průmysl a vědu; (3) kosmetika; (5) přípravky farmaceutické, přípravky chemické pro medicínu, přípravky veterinární, výrobky potravinářské a dietetické k léčebným účelům, a to potraviny dietetické a pro zvláštní výživu, doplňky stravy, dietetické přípravky pro humánní užití, potraviny nového typu, a to potraviny a potravinové doplňky k léčebným a dietetickým účelům s novou nebo záměrně modifikovanou molekulární strukturou sestávající, izolované nebo vyrobené z

mikroorganismů, hub nebo řas, sestávající, izolované nebo vyrobené z látek minerálního původu, sestávající, izolované nebo vyrobené z rostlin a jejich částí, sestávající z těl živočichů nebo jejich částí, sestávající, izolované nebo vyrobené z buněčné nebo tkáňové kultury získané ze zvířat, rostlin, mikroorganismů, hub či řas, získané za použití výrobního postupu, který způsobuje významné změny složení nebo struktury takové potraviny, potraviny a potravinové doplňky k léčebným a dietetickým účelům, jež mají vliv na její výživovou hodnotu, metabolizaci nebo množství nežádoucích látek v takové potravine, potraviny a potravinové doplňky k léčebným a dietetickým účelům obsahující umělé nanomateriály, vitamíny, minerální látky a jiné látky, potraviny, dosud používané výlučně jako doplňky stravy, pokud jsou určeny k použití v jiných potravinách, potraviny a potravinové doplňky k léčebným a dietetickým účelům s výjimkou potravin s historií bezpečného používání v rámci Unie, které sestávají, jsou izolované nebo vyrobené z rostlin nebo odrůd stejného druhu a byly získány tradičními rozmnožovacími postupy, nebo netradičními rozmnožovacími postupy, a které nevedou k významným změnám ve složení nebo struktuře potraviny majícím vliv na její výživovou hodnotu, metabolizaci nebo množství nežádoucích látek, potraviny a potravinové doplňky k léčebným a dietetickým účelům získávané za použití výrobního postupu, který způsobuje významné změny složení nebo struktury takové potraviny, jež mají vliv na její výživovou hodnotu, metabolizaci nebo množství nežádoucích látek, vitamínové a minerální přípravky, přípravky chemické pro hygienu, s výjimkou farmaceutických a veterinárních přípravků pro diagnostiku, prevenci a léčbu alergie, astmatu, alergické rýmy, alergického astmatu a alergického onemocnění dýchacích cest, diagnostických přípravků.

(730) **RAPETO a.s.**, Čeliv 17, Kokašice, 34953, CZ

(740) Traplová Haki Kubát, advokátní a patentová kancelář, Mgr. Jana Šuranová Traplová, advokátka, Přístavní 531/24, Praha 7, Holešovice, 17000

(210) **O-568488**

(220) 11.12.2020

(320) 24.11.2020

(511) 34

(540)



(510) (34) cigarety, tabák surový nebo zpracovaný, tabák k vlastnímu ubalení, dýmkový tabák, tabákové výrobky, náhražky tabáku (nikoli pro lékařské účely), doutníky, doutníčky, zapalovače cigaret, zapalovače doutníků, zápalky, kuřácké potřeby, cigaretový papír, cigaretové dutinky, cigaretové filtry, kapesní strojky na balení cigaret, ruční stroje pro vkládání tabáku do papírových dutinek, elektronické cigarety, kapaliny pro elektronické cigarety, tabákové výrobky pro účely zahřívání.

(591) Barevná

(730) **British American Tobacco (Brands) Limited**, Globe House, 4 Temple Place, London, WC2R 2PG, GB

(740) Baker & McKenzie s.r.o., advokátní kancelář, JUDr. Jiří Čermák, advokát, Klimentůvská 46, Praha 1, 11002

(210) **O-568500**

(220) 13.12.2020

(320) 13.12.2020

(511) 9, 38, 39, 41, 42, 43, 45

(540)



(510) (9) přístroje a zařízení s umělou inteligencí, počítače, periferní zařízení počítačů, počítačový hardware, mikroprocesory, přístroje pro uchování dat, čipy, disky a pásky obsahující počítačové programy nebo softwary nebo určené k jejich zaznamenání, hologramy, softwarové aplikace, software pro virtuální realitu, elektronická ruční zařízení pro bezdrátový příjem, ukládání a/nebo přenos dat a zpráv a elektronická zařízení, která umožňují uživateli mít přehled o osobních informacích nebo je spravovat, elektronické komunikační vybavení a zařízení, mobilní telefony, videotelefony, přístroje pro rozpoznávání hlasu, zařízení systémů pro globální určování polohy (GPS), počítačový software, počítačový software pro správu osobních informací, softwarové aplikace spuštěné hlasem, počítačový software pro vytváření, autorizaci, distribuci, stahování, přenášení, přijímání, přehrávání, editování, extrakci, kódování, dekodování, zobrazování, ukládání a organizování textu, grafiky, obrazu, audio, video a multimediálního obsahu a elektronických publikací, elektronické publikace s možností stažení; (38) služby pro šíření informací v síti, přenos dat a informací elektronickou formou, prostřednictvím počítače, kabelu, rádia, dálnopisu, elektronické pošty, telekopírky, televize, mikrovln, laserového paprsku, elektronický přenos dat a dokumentace prostřednictvím internetu nebo jiných elektronických komunikačních sítí, komunikace prostřednictvím virtuálních privátních sítí (VPN), poskytování přístupu k on-line prohledatelným databázím textového, datového, obrazového, audio, video a multimediálního obsahu, poskytování telekomunikačního přístupu k elektronickým komunikačním sítím s prostředky pro identifikování, lokalizování, seskupování, distribuci a správu dat a odkazů na počítačové servery třetích stran, pro počítačové procesory a pro počítačové uživatele; (39) organizování cestování, pořádání turistických výletů, pronájem vozidel na cestování, provozování cestovní kanceláře a rezervační služby, organizace pobytových a poznávacích zájezdů, organizování cest a cestovních zájezdů, organizování okružních výletů a plaveb, doprava, zajištění a zprostředkování přepravy turistů a zavazadel, doprovázení turistů, průvodcovská činnost, organizování a služby výletů poskytované třetími osobami, rezervace v rámci cestovního ruchu, cestovní informace, informační služby týkající se cestování, plánování cest; (41) vzdělávání, školení, zábava, sportovní a kulturní činnosti, počítačové vzdělávací, výukové a školící služby, poskytování interaktivních a neinteraktivních on-line počítačových her, publikování on-line informačních zpravodajů - adresářů (adresářových služeb) týkajících se informací o společenském životě, všeobecném zájmu, inzerátech, virtuální společnosti, společenských sítích, poskytování on-line textových, video, audio a multimediálních programů, zábavní služby zaměřené na sdílení audio a video nahrávek, poskytování informací týkajících se on-line zábavy z počítačové databáze na internetu, poskytování multimediální zábavy prostřednictvím webových stránek a prostřednictvím on-line deníků, psaní textů a publikování textů, s výjimkou reklamních textů, elektronické publikování knih a periodik on-line, vydávání tiskovin, s výjimkou reklamních textů, televizní produkce a prezentace, výroba rozhlasových a televizních pořadů; (42) počítačové programování, navrhování a vývoj počítačového hardwaru, navrhování a výzkum a projektování, analytické a výzkumné služby v průmyslu, návrh, vývoj a údržba vlastnického počítačového softwaru v oboru přirozeného jazyka, řeči, mluvcích, jazyka, rozpoznávání hlasu a rozpoznávání hlasového otisku, tvorba, údržba a návrh webových stránek, služby poskytovatele aplikačních služeb (ASP) zaměřené na software pro vytváření, autorizaci, distribuci, stahování, přenášení, přijímání, přehrávání, editování, extrakci, kódování, dekodování, zobrazování, ukládání a organizování textu, grafiky, obrazu, audio, video a multimediálního obsahu a elektronických publikací, digitalizace obrazu a zvuku, mezi-platformová

konverze digitálního obsahu na jiné formy digitálního obsahu; (43) restaurační činnost (služby), příprava pokrmů, služby zajišťující stravování a nápoje, restaurace rychlého občerstvení, samoobslužné restaurace, cateringové služby, mobilní cateringové služby, bary, cocktail bary, delikatesy (restaurace), denní bary (v restauraci, hotelu), kavárny (služby), firemní akce (poskytování jídel a nápojů), stravování a nápoje pro koktejlové party, gril – restaurace, služby ochutnávky vín (poskytování nápojů), poradenské služby v oblasti kulinářského umění, služby osobního šéfkuchaře, služby sommeliérů, pronájem místností na společenské akce, ubytovací služby hotelů, ubytoven a penzionů, prázdninové a turistické ubytování, služby rezervace ubytování, zajišťování přechodného ubytování; (45) služby sociálních sítí on-line, služby on-line sociálních sítí dostupné prostřednictvím mobilních aplikací ke stažení, služby seznamování a společenských sítí, společenské služby poskytované třetími osobami k uspokojení potřeb jednotlivců, a to astrologické a duchovní služby, seznamovací a pohřební služby, služby adopčních agentur a hlídání dětí, služby doprovodu, bezpečnostní služby na ochranu majetku a osob.

(730) **Matula Tomáš**, č. p. 147, Šanov, 76321, CZ

(740) zaeRkováno s.r.o., Vršovická 478/51, Praha 10, Vršovice, 10100

(210) **O-568501**

(220) 13.12.2020

(320) 13.12.2020

(511) 9, 38, 39, 41, 42, 43, 45

(540)

INENSNET

(510) (9) přístroje a zařízení s umělou inteligencí, počítače, periferní zařízení počítačů, počítačový hardware, mikroprocesory, přístroje pro uchování dat, čipy, disky a pásky obsahující počítačové programy nebo softwary nebo určené k jejich zaznamenání, hologramy, softwarové aplikace, softwary pro virtuální realitu, elektronická ruční zařízení pro bezdrátový příjem, ukládání a/nebo přenos dat a zpráv a elektronická zařízení, která umožňují uživateli mít přehled o osobních informacích nebo je spravovat, elektronické komunikační vybavení a zařízení, mobilní telefony, videotelefony, přístroje pro rozpoznávání hlasu, zařízení systémů pro globální určování polohy (GPS), počítačový software, počítačový software pro správu osobních informací, softwarové aplikace spuštěné hlasem, počítačový software pro vytváření, autorizaci, distribuci, stahování, přenášení, přijímání, přehrávání, editování, extrakci, kódování, dekódování, zobrazování, ukládání a organizování textu, grafiky, obrazu, audio, video a multimediálního obsahu a elektronických publikací, elektronické publikace s možností stažení; (38) služby pro šíření informací v síti, přenos dat a informací elektronickou formou, prostřednictvím počítače, kabelu, rádia, dálkopisu, elektronické pošty, telekopírky, televize, mikrovln, laserového paprsku, elektronický přenos dat a dokumentace prostřednictvím internetu nebo jiných elektronických komunikačních sítí, komunikace prostřednictvím virtuálních privátních sítí (VPN), poskytování přístupu k on-line prohledatelným databázím textového, datového, obrazového, audio, video a multimediálního obsahu, poskytování telekomunikačního přístupu k elektronickým komunikačním sítím s prostředky pro identifikování, lokalizování, seskupování, distribuci a správu dat a odkazů na počítačové servery třetích stran, pro počítačové procesory a pro počítačové uživatele; (39) organizování cestování, pořádání turistických výletů, pronájem vozidel na cestování, provozování cestovní kanceláře a rezervační služby, organizace pobytových a poznávacích zájezdů, organizování cest a cestovních zájezdů, organizování okružních výletů a plaveb, doprava, zajištění a zprostředkování přepravy turistů a zavazadel, doprovázení turistů, průvodcovská činnost, organizování a služby výletů poskytované třetími osobami, rezervace v rámci cestovního ruchu, cestovní informace, informační služby týkající se cestování, plánování cest; (41) vzdělávání, školení, zábava, sportovní a kulturní činnosti, počítačové vzdělávací, výukové a školicí služby, poskytování interaktivních a neinteraktivních on-line počítačových her, publikování on-line informačních zpravodajů - adresářů (adresářových služeb) týkajících se informací o společenském životě, všeobecném zájmu, inzertech, virtuální společnosti, společenských sítích, poskytování on-line textových, video, audio a multimediálních programů, zábavní služby zaměřené na sdílení audio a video nahrávek, poskytování informací týkajících se on-line zábavy z počítačové databáze na internetu, poskytování multimediální zábavy prostřednictvím webových stránek a prostřednictvím on-line deníků, psaní textů a publikování textů, s výjimkou reklamních textů, elektronické publikování knih a periodik on-line, vydávání tiskovin, s výjimkou reklamních textů, televizní produkce a prezentace, výroba rozhlasových a televizních pořadů; (42) počítačové programování, navrhování a vývoj počítačového hardwaru, navrhování a vývoj počítačového softwaru, vědecké a technologické služby a související

výzkum a projektování, analytické a výzkumné služby v průmyslu, návrh, vývoj a údržba vlastnického počítačového softwaru v oboru přirozeného jazyka, řeči, mluvcích, jazyka, rozpoznávání hlasu a rozpoznávání hlasového otisku, tvorba, údržba a návrh webových stránek, služby poskytovatele aplikačních služeb (ASP) zaměřené na softwary pro vytváření, autorizaci, distribuci, stahování, přenášení, přijímání, přehrávání, editování, extrakci, kódování, dekódování, zobrazování, ukládání a organizování textu, grafiky, obrazu, audio, video a multimediálního obsahu a elektronických publikací, digitalizace obrazu a zvuku, mezi-platformová konverze digitálního obsahu na jiné formy digitálního obsahu; (43) restaurační činnost (služby), příprava pokrmů, služby zajišťující stravování a nápoje, restaurace rychlého občerstvení, samoobslužné restaurace, cateringové služby, mobilní cateringové služby, bary, cocktail bary, delikatesy (restaurace), denní bary (v restauraci, hotelu), kavárny (služby), firemní akce (poskytování jídel a nápojů), stravování a nápoje pro koktejlové party, gril – restaurace, služby ochutnávky vín (poskytování nápojů), poradenské služby v oblasti kulinářského umění, služby osobního šéfkuchaře, služby sommeliérů, pronájem místností na společenské akce, ubytovací služby hotelů, ubytoven a penzionů, prázdninové a turistické ubytování, služby rezervace ubytování, zajišťování přechodného ubytování; (45) služby sociálních sítí on-line, služby on-line sociálních sítí dostupné prostřednictvím mobilních aplikací ke stažení, služby seznamování a společenských sítí, společenské služby poskytované třetími osobami k uspokojení potřeb jednotlivců, a to astrologické a duchovní služby, seznamovací a pohřební služby, služby adopčních agentur a hlídání dětí, služby doprovodu, bezpečnostní služby na ochranu majetku a osob.

(730) **Matula Tomáš**, č. p. 147, Šanov, 76321, CZ

(740) zaeRkováno s.r.o., Vršovická 478/51, Praha 10, Vršovice, 10100

(210) **O-568572**

(220) 15.12.2020

(320) 15.12.2020

(511) 9, 16, 35, 41

(540)

DPO PRO

(510) (9) elektronické časopisy, elektronické publikace ke stažení v podobě časopisů; (16) časopisy, obálky časopisů, právní časopisy; (35) poskytování reklamního prostoru v periodických publikacích, novinách a časopisech; (41) publikování časopisů, vydávání elektronických časopisů, vydávání knih, časopisů, online vydávání elektronických knih a časopisů, publikování časopisů v elektronické formě na internetu, vydávání elektronických knih a časopisů online.

(730) **SMS-sloužby s.r.o.**, V rovinách 934/40, Praha 4, Podolí, 14000, CZ

(210) **O-568577**

(220) 16.12.2020

(320) 16.12.2020

(511) 41, 45

(540)

BRUNCKO & STRAKA, advokáti

(510) (41) vzdělávací služby v oblasti práva, školení v oblasti poskytování právních služeb; (45) poskytování právních služeb, výkon advokacie, činnost advokátní kanceláře, mimosoudní řešení sporů, mediace (smírné řešení sporů), činnost insolvenčního správce, právní poradenství a poskytování právních služeb v oblasti občanského práva, právní poradenství a poskytování právních služeb v oblasti trestního práva, právní poradenství a poskytování právních služeb v oblasti rodinného práva, právní poradenství a poskytování právních služeb v oblasti obchodního práva, právní poradenství a poskytování právních služeb v oblasti práva duševního vlastnictví, právní poradenství a poskytování právních služeb v oblasti správního práva, právní poradenství a poskytování právních služeb v oblasti stavebního práva, právní poradenství a poskytování právních služeb v oblasti ústavního práva, právní poradenství a poskytování právních služeb v oblasti pracovního práva, právní zastupování před orgány veřejné moci.

(730) **Bruncko Stanislav JUDr. Bc., Ph.D.**, Vídeňská 849/15, Brno, Štýřice, 63900, CZ

Straka Michael Mgr., Vídeňská 849/15, Brno, Štýřice, 63900, CZ

(740) Mgr. Michael Straka, Vídeňská 849/15, Brno, 63900

- (210) **O-568581**
(220) 16.12.2020
(320) 16.12.2020
(511) 6, 16, 19, 21, 24, 25, 29, 30, 35, 43, 45
(540)



- (510) (6) přemístitelné kovové konstrukce a kovové stavby, kovové prodejní stánky, kovové výstavní stánky, kovové přenosné konstrukce, kovové stavební konstrukce; (16) reklamní, propagační a informační materiály z papíru a plastických hmot v rámci této třídy, jídelní lístky, papírové ubrousky, stojánky reserve, papírové katalogy, prospekty, plakáty, letáky, prezentační a firemní tiskoviny, ceníky a jiné reklamní, propagační a informační materiály na papírových nosičích, papírové soubory dat, papírové a lepenkové poutače, papírové reklamní tabule a vývěsky, billboardy v rámci této třídy, pohlednice, etikety na láhve, obtisky, nálepky, papírové a plastové obálky, sáčky, tašky a pytle (z papíru nebo z umělých hmot), krabice a krabičky lepenkové nebo papírové, papírové visačky, papírové a plastové obaly a krabice na láhve, balící papír, papírové a plastové tácky a podložky na stolování v rámci této třídy, papírové a plastové podložky pod sklenice, papírové utěrky, ubrousky, banketní sukně papírové, kalendáře, diáře, dekorativní, propagační a upomínkové předměty z papíru, papírová prostírání, papírové ubrusy, podložky na stůl papírové v rámci této třídy, pytlíky jako obaly (z papíru nebo umělých hmot), štítky (papírové nálepky); (19) nekovové stavební a konstrukční materiály a prvky, nekovové trhové a prodejní stánky, nekovové výstavní a veletržní stánky, přenosné nekovové výstavní stánky; (21) kelímky papírové; (24) kuchyňský textil, ubrusy, textilní ubrousky, textilní utěrky; (25) oblečení, obuv, opasky, pokrývky hlavy, šály, trička, košile, svetry, bundy, čepice, čepice s kšiltu, čelenky (oděvy), zástěry (zástěry číšnícké), vesty (vesty číšnícké), sluneční kšiltu; (29) maso a masné výrobky, ryby, drůbež a zvěřina, masové výtazky, hotová jídla, polévky a vývary, pochutiny a zákusky, casserole (jídla z kombinace masa a zeleniny připravovaná a servírovaná v jednom hrnci), hotová jídla z masa, ryb, mořských plodů, ovoce nebo zeleniny, svačiny a přílohy z brambor, polévky a polévkové přípravky, jídla na bázi dušeného masa, ovoce a zeleniny, masové výtazky a vývary, bílkoviny jako potrava, jedlá želatina, burgery a hamburgery, zeleninové hamburgery hovězí steaky, uzeniny, grilované uzeniny, klobásy, kalbi (pokrm z grilovaného masa), klobásy sušené na vzduchu, salámy, párky, masné výrobky ve formě karbanátků, masové steaky, mleté maso (nadrobno nakrájené maso), tepelně neupravené hamburgery, párky na přípravu hotdogů, pastrami, pečené maso, polotovary pro přípravu burgerů a hamburgerů, konzervované, mražené, sušené a vařené ovoce a zelenina, želé, marmelády, džemy, kompoty, ovocné a zeleninové pomazánky, ovocné a zeleninové pyré, nakládané ovoce, houby a zelenina, konzervované ovoce, houby a zelenina, vařené, sušené ovoce, houby a zelenina, lyofilizované ovoce a zelenina, pyré, paštiky, uzeniny, koncentráty (vývary), polévky, pěny (potraviny), másla, konzervy z potravin, vejce, mléko a mléčné výrobky, sýr, mražené mléčné krémy, mražené smetanové krémy, mléčné dezerty, wafle, lívance, bramborové výrobky potravinářsky upravené, bramborové lupínky, bramborové vločky, bramborové hranolky, bramborové kaše, bramborové krokety, chuťovky na bázi brambor, francouzské hranolky, smažené bramborové placky, mražené bramborové hranolky, polotovary z brambor, konzervovaná rajčata, dipy, svačiny z masa, ovoce a zeleniny, zmražený jogurtový krém v rámci této třídy, mléčné koktejly, nápoje na bázi mléka; (30) cheesburgery, sendviče, tortilly, wrapy, pizzy, bagety, karbanátky v housce, tacos, zákusky, koláče, zálivky, těsto, pečivo, housky, omáčky (chuťové přísady), majonézy, mouka a obilninové přípravky, chléb, pečivo, housky a bulky, žemle, pečivo obsahující zeleninu a maso, polotovary a předpřipravené pokrmy k dopečení, pekařské a cukrářské výrobky, cukrovinky, dorty cukrovinky, sušenky, koláče, dorty, med, zákusky, koláče, croissanty, koblihy, pudinky,

paláčky, mražené těsto, mražená pizza, čerstvá pizza, čerstvý chléb, hořčice, ochucovač do pokrmů, koření a chuťové přísady, sladké polevy, zeleninové a ovocné omáčky (dochucovač), ochucené omáčky, čatni a pasty, soli, byliny, byliny sušené, nakládané, kečup, rajčatový kečup, omáčky a pasty z bylin, ocet, nálevy (k ochucení), koření, majonéza, marinády, masové šťávy, omáčka na těstoviny, salátové dresinky, salátové zálivky, sirupy (sladidlo) a melasa pro potravinářské účely, káva, kávové nápoje, čaj, kakao, čokoláda, ledové čaje, zmrzlina, led, mražené jogurty a sorbety, ledové tříště; (35) maloobchodní a velkoobchodní služby, dodavatelské služby pro třetí osoby (nákup výrobků pro jiné podniky), zprostředkování interaktivního obchodu pomocí globálních komunikačních sítí (Internet), shromažďování různého zboží pro třetí osoby (kromě jejich přepravy) za účelem umožnění spotřebitelům, aby si tyto výrobky mohli pohodlně prohlížet a nakupovat, elektronický obchod prostřednictvím Internetu (online-shop), to vše s výrobky uvedenými výše ve tř. 6, 16, 19, 21, 24, 25, 29 a 30, inzerce, organizování a zajišťování obchodních předváděcích akcí výrobků a služeb, propagační činnost, propagace produktů a služeb prostřednictvím internetových stránek, organizování komerčních a reklamních výstav, rozšiřování vzorků zboží, průzkum a analýzy trhů, distribuce zboží k reklamním účelům, rozmnožování dokumentů, direct mailing, on-line propagace na datové komunikační síti, on-line inzerce, zajištění a realizace propagačních kampaní, předvádění zboží, personální poradenství, vydávání reklamních nebo náborových, propagačních a inzertních textů, vylepování plakátů, aranžování výkladů, dovozní a vývozní kanceláře, maloobchodní služby v oblasti potravin, velkoobchodní služby v oblasti potravin, poskytování informací spotřebitelům v souvislosti s potravinami a nápoji, prezentace zboží a služeb, prezentace výrobků v komunikačních médiích pro účely maloobchodu a velkoobchodu, zpracování (administrativní) nákupních objednávek, on-line objednávkové služby, on-line objednávkové službě odnášky jídla z restaurací a jeho donášky, marketing, franchising, poradenství v oblasti obchodního managementu vztahující se k franchisingu, obchodní asistence vztahující se k franchisingu, pronájem prodejních stánků; (43) služby zajišťující stravování a nápoje, hostinská činnost, bistro, snack bary, cafeterie, pizzerie, motoresty, kantýny, závodní jídelny, menzy, provozování rychlého občerstvení, catering, zajištění stravování při společenských akcích, pořádání hostin, příprava jídel, společné stravování (podávání jídel a nápojů), příprava hamburgerů, steaků a zeleninových a ovocných salátů, baget, poskytování jídla a nápojů, poskytování gastronomických služeb, příprava jídel a výrobků studené kuchyně, bufetu, samoobslužné restaurace, poradenství v oboru gastronomie, informace a poradenství ohledně přípravy jídel, služby poskytující jídlo a nápoje s možností odnosu, provozování automatů pro občerstvení, zmrzlinové automaty (provozování), pronájem kuchyňských přístrojů, mobilní cateringové služby, zajišťování hromadného stravování (catering), cateringové služby pro hotely, cateringové služby pro exteriér, organizace cateringu na narozeninových oslavách, půjčování restauračního zařízení, zásobování restaurací, provozoven a stánků rychlého občerstvení potravinářskými výrobky a nápoji, pronájem a půjčování nábytku, ubrusů a vybavení k poskytování jídla a nápojů, příborů, pronájem hrnců, přístrojů a zařízení na vaření, půjčování židlí, stolů, prostírání, nápojového skla, kuchyňského a jídelního porcelánu, pronájem automatů na nápoje, pronájem automatů na vodu, pronájem a půjčování dekorací, výzdoby, potahů a stanů, vše spadající do třídy 43; (45) poskytování licencí k duševnímu vlastnictví, udělování licencí pro franšizingové koncepty a odborné poradenství v oblasti franšizingu (právní služby).

- (591) Barevná
(730) **Kaňák David**, Tamavova 3010/10, Ostrava, Zábřeh, 70030, CZ
Kaňák Jan, Klimkovická 55/28, Ostrava, Poruba, 70800, CZ
Košťka Pavel, Polní 277, Háj ve Slezsku, Chabíčov, 74792, CZ
Košťoval Petr, Zdeňka Štěpánka 1779/17, Ostrava, Poruba, 70800, CZ
(740) Ing. Petra Bárová Ph.D., Soukromá 261, Václavovice, 73934
Ing. Petra Bárová Ph.D., Soukromá 261, Václavovice, 73934
Ing. Petra Bárová Ph.D., Soukromá 261, Václavovice, 73934
Ing. Petra Bárová Ph.D., Soukromá 261, Václavovice, 73934

(210) **O-568583**
(220) 16.12.2020
(320) 16.12.2020
(511) 9, 35, 41, 45
(540)



(510) (9) aplikační software pro služby sociálních sítí přes Internet, interaktivní počítačový software umožňující výměnu informací, e- mailový software, e-mailový software ke stažení, komunitní software, konferenční software, počítačový software umožňující telekonference, videokonference a videofonii, software elektronické pošty a zasílání zpráv, software pro komunikaci, vytváření sítí a sociální sítě; (35) reklamní, marketingové a propagační služby, pomoc v obchodní a podnikatelské činnosti, management a administrativní služby, poskytování a pronájem prostoru, času a médií pro reklamu, poskytování a pronájem reklamního prostoru, poskytování a pronajímání reklamního prostoru na Internetu, poskytování prostoru na webových stránkách k reklamě na výrobky a služby, poskytování reklamního prostoru v periodických publikacích, novinách a časopisech, poskytování reklamního prostoru elektronickými prostředky a globálními informačními sítěmi, konzultační služby v oboru reklamy, propagace a marketingu, marketingové poradenské služby, obchodní poradenské služby vztahující se k marketingu, obchodní poradenské služby vztahující se k marketingu kampaní ke shromažďování finančních prostředků, obchodní poradenství v oblasti propagační činnosti, agentury pro zprostředkování práce a nábor zaměstnanců, agentury pro zprostředkování dočasného zaměstnání, hledání a výběr vedoucích pracovníků, hodnocení zaměstnaneckých požadavků, informační a poradenské služby v oblasti profesního růstu (nikoliv poradenství o vzdělávání a školení), inzerce pro nábor zaměstnanců, informační služby týkající se zaměstnání a možnosti budování kariéry, řízení lidských zdrojů a náborové služby; (41) služby v oblasti vzdělávání, zábavy a sportu, zveřejňování, oznamování a psaní textů (s výjimkou reklamních), školící služby; (45) astrologické a duchovní služby, hlídání dětí (služby), hlídání domácích zvířat.

(591) Barevná
(730) **MÁMA JOB team s.r.o.**, Hlavní 415, Popice, 69127, CZ

(210) **O-568613**
(220) 17.12.2020
(320) 17.12.2020
(511) 35, 37, 42
(540)

iSwap

(510) (35) maloobchod a velkoobchod s náhradními díly pro elektroniku; (37) opravy telefonů, opravy elektronických přístrojů; (42) konzultace o informačních technologiích.

(730) **Zima Jakub Ing.**, U vokovické školy 299/4, Praha 6, Vokovice, 16000, CZ

(210) **O-568620**
(220) 17.12.2020
(320) 17.12.2020
(511) 3, 21, 35
(540)



(510) (3) kosmetické přípravky, přípravky pro osobní hygienu, amla olej pro kosmetické účely, balzámy (jiné než pro léčebné účely), bergamotový olej, brusné přípravky k péči o tělo, čisticí prostředky na kosmetické štětečky, éterické oleje ke kosmetickým účelům, gel z aloe vera pro kosmetické účely, henna (kosmetické barvivo), hygienické přípravky jako toaletní potřeby, impregnované čisticí polštářky napuštěné kosmetickými přípravky, kokosový olej pro kosmetické účely, kosmetické přípravky na obličej, kosmetické přípravky napomáhající hubnutí, kosmetické přípravky pro osobní použití, kosmetické přípravky pro péči o tělo, kosmetické sady, kosmetické soupravy, kosmetika, kosmetika obsahující keratin, kosmetika obsahující kyselinu hyaluronovou, kosmetika obsahující panthenol, lepidla pro kosmetické účely, masážní gely (jiné než pro léčebné účely), masážní oleje, masážní svíčky ke kosmetickým účelům, minerální vody ve spreji pro kosmetické účely, neléčivá pleťová mléka, toaletní přípravky, oleje pro kosmetické účely, organická kosmetika, parfémovaná mléka (toaletní přípravky), parfumerie a vonné přípravky, přípravky pro osobní hygienu, přípravky pro ústní hygienu, přípravky s aloe vera pro kosmetické účely, přírodní kosmetika, ricinový olej pro kosmetické účely, ambra (parfém), aromaterapeutická mléka, deodoranty a antiperspiranty, čisticí ubrousky pro dámskou intimní hygienu, čisticí přípravky pro osobní potřebu, čisticí obličejové masky, bylinné výtažky pro kosmetické účely, barvicí přípravky pro kosmetické účely, funkční kosmetika, gelový peeling, gely na ruce, hydrolyzovaný kolagen pro kosmetické účely, kolagenové přípravky pro kosmetické účely, kosmetická séra, kosmetické balzémové krémy, kosmetické barvy, kosmetické krémy a vody, kosmetické gely na tělo a obličej, kosmetické krémy na obličej a tělo, kosmetické přípravky do koupele a sprchy, kosmetické přípravky zabraňující opětovnému růstu ochlupení, kosmetické přípravky na zpevnění prsou, koupelové a sprchové oleje (neléčivé), kosmetika v podobě pudrů, krémový obličejový pudr, krémy na mytí, levandulový gel, micelární voda, mycí přípravky na ruce, mycí přípravky pro intimní hygienu nebo deodoranční použití (toaletní potřeby), mýdla a gely, náhradní balení kosmetických přípravků pro dávkovací zásobníky, neléčivé koupele na chodidla, neléčivé přípravky na péči o tělo, neléčivé výplachy, neutralizační přípravky na rty, obličejové maslo, papírové ručníky napuštěné čisticími prostředky, peelingové obličejové přípravky pro kosmetické použití, peelings na chodidla, pleťová kosmetika, pleťové oleje, pleťové čisticí pěny, pleťové a tělové masky, přípravky na líčení, přípravky pro péči o pleť, oči a nehty, přípravky pro péči o vlasy, prokolagen pro kosmetické účely, pudry na ruce, regenerační krémy pro kosmetické účely, séra proti stárnutí pleti pro kosmetické účely, séra pro kosmetické účely, sprchové a/nebo koupelové pěny, spreje na fixaci make-upu, tělové maslo, barevná kosmetika, barevná kosmetika na oči, barvy na obočí, bronzery, dekorativní kosmetika, dekorativní nálepky na tělo, fixy na rty (kosmetika), gely na obočí, gely na odličování, kompaktní pudr do pudřenek (kosmetika), konturovací tužky na rty, korektory na oční okolí, korektory na rýhy a vrásky, kosmetické masky, kosmetické přípravky na obočí, kosmetické přípravky na potírání rtů, kosmetické přípravky na řasy, kosmetické růže (tvářenky), kosmetické tužky, kosmetické tužky na oči, kosmetické tužky na tváře, kosmetika na krášení řas, krémy pro světlou pleť, krémové rtěnky, krémové růže (pro kosmetické použití), krycí krémy, lesky na rty, líčidla na obličej, líčidla na oči, multifunkční líčidla, mléka na odličování, nálepky na vyhlazení pokožky obličejové pro kosmetické účely, obličejový pudr, obočí (tužky na -), paletky očních stínů, podkladová kosmetika, podkladové krémy na pleť, pudr na líčení, pudr na obočí, gely pro kosmetické použití, mýdlo s aloe, parfémovaná mýdla, suchá mýdla, vonné oleje a aromatické výtažky,

přípravky na odličování, vatové tampony napuštěné přípravky na odličování; (21) mísy (misky), skleněné mísy a misky, kosmetické a toaletní potřeby, aplikátory na kosmetické prostředky, aplikátory líčidel na oči, dávkovače mýdla, dávkovače šamponů, dávkovače tekutého mýdla, držáky na kosmetiku, držáky na mýdlo, držáky toaletních kartáčů, porcelán, nádoby z porcelánu, výrobky z porcelánu, dekorativní porcelánové nádoby, tampony na čištění pro domácnost, porcelánové misky; (35) služby on-line maloobchodních prodejen v oblasti kosmetiky a kosmetických výrobků, maloobchodní služby zásilkového prodeje zaměřené na kosmetické přípravky, maloobchodní služby související s prodejem předplacených bedniček s kosmetikou, maloobchodní a velkoobchodní prodej přírodní kosmetiky, maloobchodní prodej porcelánu.

(730) **Pešková Veronika**, Pod Kolibou 389, Kaznějov, 33151, CZ

(740) Mgr. PETR ŽIŽKA, advokátní kancelář, Mgr. Petr Žížka, Sedláčkova 209/16, Plzeň, Vnitřní Město, 30100

(210) **O-568627**

(220) 17.12.2020

(320) 17.12.2020

(511) 5, 10, 44

(540)

Lékárna U Salvátora

(510) (5) potravní doplňky a dietetické přípravky, potraviny pro batolata, potravní doplňky pro zvířata, zubní přípravky a výrobky a léčebné zubní pasty, hygienické přípravky a výrobky, dezinfekční a antiseptické přípravky, absorpční výrobky pro osobní hygienu, dámské hygienické výrobky, dětské pleny a pleny pro inkontinentní osoby, léčebná a dezinfekční mýdla a čisticí přípravky, léčiva a veterinární přípravky a výrobky, farmaceutické přípravky a přírodní léčiva, acetaminofen (na úlevu od bolesti), alginátové roztoky pro farmaceutické účely, alginátové tablety pro farmaceutické účely, alkaloidy používané jako analgetika, amyláza (enzym štěpící škrob), aminokyseliny pro léčebné účely, obvazy, obvazový materiál a aplikátory léčebných přípravků, absorpční vata, adhezivní obvazy, antiseptická vata, aseptická vata, bavlna pro lékařské účely, bezpolštářkové náplasti, chirurgické krytí, chirurgické obvazy, gáza, dezinfekční obvazy, kuří oka (kroužky na -), korektory na vbočený palec, hřejivé náplasti pro lékařské účely, lepicí fólie pro lékařské použití, moleskin pro použití jako léčivý obvaz, lepicí směsi na lékařské použití, náplasti, obklady na oči, oční kompresy pro léčebné účely, oční pásky pro lékařské účely, polštářky napuštěné léky, popáleniny (přípravky na ošetření -), sterilizované obvazy, syntetické materiály k použití při výrobě sádrových obvazů, sterilní plastové fólie k použití jako obvazy, tampony k lékařskému použití; (10) pomůcky pro umožnění pohyblivosti, berle, chodící pomůcky k lékařským účelům, kolenní podpěry, násadce na berle, opěrné rámy na chození, podložky na sedáky do invalidních vozíků (pro lékařské použití), pomocná zařízení upravená pro osoby se zdravotním postižením, potahy na rukojeti berlí, vycházkové hole pro lékařské účely, oděvy, pokrývky hlavy a obuv pro zdravotnické pracovníky a pacienty, chirurgické čepičky, chirurgické dýchací masky, chirurgické návleky na obuv, chirurgické oděvy, chirurgické pláště, chirurgické rukavice, jednorázové rukavice pro veterinární účely, jednorázové rukavice pro chirurgické účely, ochranné dýchací masky pro lékařské použití, ochranné dýchací masky vyrobené z netkaných materiálů pro chirurgické použití, ochranné masky na nos pro lékařské použití, ochranné rukavice používané pracovníky ve zdravotnictví, ochranné štíty pro chirurgické použití, oděvy určené pro operační sály, oděvy, pokrývky hlavy a obuv, ortézy a podpěry pro lékařské účely, bandáže na klouby, boty (ortopedické), boty pro lékařské účely, břišní kýlní pásy, chrániče na stomické otvory, dlahové materiály k lékařskému použití, elastické obvazy, kalibrované kompresní punčochové zboží, kolenní chrániče v podobě výztuží (jiné než sportovní potřeby), lékařské izolační pláště, ortézy na chodidla, ortopedická prostěradla upravené pro použití během ortopedických operací, ortopedické vložky, protetické výrobky a umělé implantáty, pomůcky pro nedoslýchavé, zubní protézy, materiály a potřeby na šití ran; (44) příprava lékařských předpisů v lékárnách, služby zdravotní péče, farmaceutické služby, dávkování farmaceutických přípravků, farmaceutické poradenství, konzultační a informační služby týkající se biofarmaceutických výrobků, konzultační a informační služby týkající se farmaceutických výrobků, konzultační a informační služby poskytované prostřednictvím internetu týkající se farmaceutických výrobků, lékárenské služby (příprava léků na předpis), poskytování informací pro pacienty v oblasti podávání léků, poskytování informací týkajících se přípravy a výdeje léků, příprava a výdej léků, příprava a dávkování léků, výdej farmaceutických přípravků.

(730) **Nováková Jana**, Nezvalova 407, Nové Město na Moravě, 59231, CZ

(740) Mgr. PETR ŽIŽKA, advokátní kancelář, Mgr. Petr Žížka, Sedláčkova 209/16, Plzeň, Vnitřní Město, 30100

(210) **O-568688**

(220) 21.12.2020

(320) 21.12.2020

(511) 9, 35, 38, 42

(540)

AdChef

(510) (9) data, informace a databáze, nahrané zvukové a zvukově-obrazové záznamy, nahraný obsah, vše na elektronických, magnetických, optických a jiných nosičích v rámci třídy 9 nebo v elektronických, datových, informačních a telekomunikačních sítích, elektronické publikace, periodika a knihy, elektronické osobní diáře, audio a video záznamy, digitální nahrávací média, digitální stahovatelná hudba dodávána z internetu, podcasty, stahovatelné počítačové programy, počítačové programy, systémy a počítačový software, antivirový software, aplikační software, herní software pro použití v elektronických zařízeních, komunikační a síťový software, software pro správu obsahu a zpracování dat, software pro webové aplikace a servery, mediální a publikační software, obslužný a logistický software, plánovací, obchodní a optimalizační software, software na ovládání procesů, software pro tvorbu, pro vkládání a pro pronájem online reklamy na webových stránkách, plánovací software, stahovatelné multimediální aplikace, aplikace pro komunikaci mezi stroji (M2M), aplikace pro řízení pracovních postupů (workflow), cloudové servery, cloud computingový software ke stažení, elektronické nosiče dat, kompaktní disky, přístroje pro zpracování dat, audiovizuální přístroje a zařízení, bezdrátové komunikační přístroje pro přenos multimediálního obsahu, počítače a počítačový hardware, hardware na datové komunikace, hardware serverů pro přístup k sítím, hardware ke zpracování elektronických plateb druhým a od druhých, počítačový hardware pro směrování audio, video a digitálních signálů, počítačový hardware pro dálkový přístup a přenos dat, centrální procesorové jednotky pro zpracování informací, dat, zvuku nebo obrazu, hard disky, paměťová zařízení a média, prvky a součásti počítačů, zařízení a příslušenství na zpracování dat (elektrická), zařízení a vybavení pro počítačové sítě a pro datovou komunikaci, adresáře (elektronické), informační technologie a audiovizuální, multimediální a fotografické přístroje, adaptéry pro propojení zařízení pro přehrávání mediálního obsahu, firmware (mikroprogramové vybavení), freeware; (35) inzertní činnost, reklamní a propagační činnost, marketing, služby v oblasti plánování inzerce, online inzerce v počítačové síti, publikování reklamních, inzertních a propagačních materiálů, služby v oblasti analýzy obchodních údajů, poskytování reklamních informací a aktualizace reklamních informací v počítačové databázi, počítačové zpracování dat, obchodní informace vedené počítačem, počítačové on-line objednávky, služby podnikové správy pro zpracování prodeje realizovaných prostřednictvím počítačové sítě, maloobchodní služby v oblasti počítačového softwaru, maloobchodní služby v souvislosti s počítačovým hardwarem, prezentace výrobků v komunikačních médiích pro účely maloobchodu, propagace zboží a služeb pro třetí osoby prostřednictvím internetu, velkoobchodní objednávkové služby, velkoobchodní služby v souvislosti s počítačovým hardwarem a softwarem, organizování, provozování a kontrola věrnostních a motivačních programů, obchodní správa licencí k výrobkům a službám třetích osob, zprostředkování smluv, dohod týkajících se prodeje a nákupu zboží, zprostředkování předplatného telekomunikačních služeb, zprostředkovatelské služby v oblasti pronájmu reklamního času a prostoru, pronájem reklamních ploch na internetu, podpora prodeje pro třetí strany, řízení obchodní činnosti, velkoobchodní služby v souvislosti s počítačovým softwarem, poskytování spotřebitelského poradenství ve vztahu k software, distribuce a šíření reklamních materiálů, překlad a systemizace informací do počítačové databáze, průzkum trhu, průzkum veřejného mínění, komerční informace a rady pro spotřebitele, služby v oblasti srovnávání cen, organizace spotřebitelských soutěží reklamního charakteru zaměřených na podporu prodeje, vyhledávání výsledků soutěží reklamního charakteru zaměřených na podporu prodeje, organizace spotřebitelských soutěží v rámci této třídy, spotřebitelská anketa; (38) přenos a šíření dat, zpráv a informací, komunikace, šíření elektronických publikací, vše předchozí uvedené prostřednictvím počítačů, elektronických, počítačových, datových a telekomunikačních sítí (prostřednictvím internetu), poskytování přístupu k databázím, poskytování přístupu k obsahu, webovým stránkám a portálům, příjem a doručování zpráv, dokumentů a dat prostřednictvím elektronického přenosu, informační služby v oblasti vysílání, elektronických komunikačních sítí a telekomunikačních služeb, přístup k obsahu internetu, k internetovým stránkám a portálům, digitální vysílání, bezdrátové vysílání, služby poskytovatele internetu, zařazené do třídy 38,

poskytování vzdáleného přístupu k datům, poskytování telekomunikačního přístupu k serverovým centřům, pronájem přístupového času do databázového serveru; (42) vývoj softwaru, programování a implementace softwaru, tvorba a vývoj software a databází, aktualizace a údržba software, adaptace počítačových programů podle požadavků uživatelů, tvorba, navrhování a údržba webových stránek, tvorba internetové platformy k elektronickému obchodování, poskytování online podpůrných služeb uživatelům počítačových programů, analytické služby v oblasti počítačů a analytické služby týkající se počítačových programů a systémů, služby v oblasti informačních technologií, správa projektů v oblasti informačních technologií, navrhování a vývoj systémů pro vkládání, výstup, zpracování, zobrazování a ukládání dat, ukládání dat on-line, služby migrace dat, poskytování dočasného používání software bez možnosti stažení, poskytování dočasného používání aplikací, navrhování počítačových sítí pro třetí osoby, technologické služby týkající se počítačů, služby poskytované technologických informací, technické psaní, navrhování a služby v oblasti počítačové grafiky, integrace počítačových systémů a počítačových sítí, návrh a vývoj systémů zabezpečujících elektronická data, služby zabezpečení, ochrany a obnovy v oblasti informačních technologií, služby kopírování a konverze dat, služby kódování dat, služby v oblasti počítačem podporovaného diagnostického testování, správa práv uživatelů v počítačových sítích, navrhování a vývoj bezdrátových přístrojů pro přenos dat, výzkum v oblasti informačních technologií, výzkum v oblasti technologie zpracování dat, vývoj systémů pro převod dat, služby v oblasti počítačového designu, vývoj počítačových sítí, vzdálené monitorování počítačových systémů, vývoj a testování výpočetních metod, algoritmů a softwaru, webhostingové služby a software jako služba a pronájem softwaru, služby poskytovatele cloud hostingu, dočasné elektronické ukládání dat a informací, služby poskytovatele aplikačních služeb, externí poskytovatelé služeb v oblasti informačních technologií, vývoj počítačových systémů, návrhy a vývoj počítačového hardwaru, pronájem počítačového hardwaru a počítačů, poradenství s ohledem na počítačový hardware a počítačový software, obnova počítačových dat a databází, konzultační, poradenské a informační služby v oblasti informačních technologií, instalace a údržba počítačového softwaru.

(730) **Czech Innovation Lab s.r.o.**, Komunardů 1584/42, Praha 7, 17000, CZ

(210) **O-568696**

(220) 21.12.2020

(320) 21.12.2020

(511) 9, 14, 18, 25, 28, 35, 36, 39, 40, 41

(540)



(510) (9) reflexní bezpečnostní vesty, reflexní pásy na oblečení, reflexní prvky na oděvy k prevenci dopravních nehod, reflexní oděvy k prevenci nehod, bezpečnostní postroje, ne pro vozidla nebo jako sportovní výstroj, ochranné a bezpečnostní prostředky; (14) klíčenky (kroužky na klíče s drobnými předměty nebo přívěsky), náramky, přívěsky na náramky; (18) vodítka, vodítka pro zvířata, psí obojky, obojky pro zvířata, sedlářské výrobky, biče a postroje pro zvířata, postroje, zavazadla, cestovní tašky, peněženky a ostatní tašky, batohy, tašky, plátěné tašky; (25) oděvy, obuv, pokrývky hlavy, reflexní bundy, mikiny s kapucí, vesty, čepice; (28) sportovní potřeby a vybavení; (35) reklama a marketing, navrhování reklamních log, poradenské služby ohledně propagace prodeje, maloobchod a velkoobchod s výše uvedenými výrobky ve tř. 9, 14, 18, 25 a 28; (36) organizování charitativních sbírek, získávání finančních prostředků pro charitativní účely; (39) poradenské služby v oblasti dopravy; (40) potiskování textilií; (41) školení [pořádání a řízení], výstavy a výcvik zvířat, výuka v oblasti výcviku zvířat, výcvik pro zacházení se psy.

(591) Barevná

(730) **Pukl Dalibor**, V domcích 38/19, Praha 6, Liboc, 16200, CZ

Schulhofová Martina, Sezemínská 2029/3, Praha 5, Stodůlky, 15500, CZ

(740) Mgr. Tomáš Bejček, Dukelských hrdinů 976/12, Praha 7, Holešovice, 17000

(210) **O-568698**

(220) 21.12.2020

(320) 21.12.2020

(511) 29, 32, 35, 40

(540)



(510) (29) ovocné a zeleninové pomazánky, ovocné a zeleninové pyré, výrobky z náhražek mléka, jedlé oleje a tuky, zpracované ovoce, houby a zelenina, loupané ovoce, houby a zelenina, nakládané ovoce, houby a zelenina, míchané ovoce, houby a zelenina, výrobky na bázi zpracovaného ovoce, zpracovaných ořechů, jader a semen, zpracované ovoce (plátky), výrobky z čerstvého ovoce a zeleniny, ovocné a zeleninové saláty a jejich směsi, svačiny z ovoce a zeleniny, vejce, mléko a mléčné výrobky, jogurty, tvaroh, tvarohové pomazánky; (32) nealkoholické nápoje, ovocné, zeleninové a bylinné šťávy a džusy a sirupy, šerbety (nápoje), mixované ovocné nebo zeleninové nápoje, nealkoholické nápoje s příchutí ovoce nebo zeleniny, nealkoholické nápoje obohacené vitamíny nebo minerály, iontové a energetické nápoje nealkoholické, proteinové nealkoholické nápoje, nízkokalorické nealkoholické nápoje, tablety a prášky na přípravu šumivých nealkoholických nápojů, minerální vody, pramenité vody, sodová voda, voda, šumivé nealkoholické nápoje, míchané nápoje nealkoholické, rajčatová šťáva jako nápoj, nealkoholické aperitivy a likéry; (35) maloobchodní a velkoobchodní služby, dodavatelské služby pro třetí osoby (nákup výrobků pro jiné podniky), zprostředkování interaktivního obchodu pomocí globálních komunikačních sítí (Internet), shromažďování různého zboží pro třetí osoby (kromě jejich přepravy) za účelem umožnění spotřebitelům, aby si tyto výrobky mohli pohodlně prohlížet a nakupovat, elektronický obchod prostřednictvím Internetu (online-shop), to vše s výrobky uvedenými výše ve tř. 29 a 32, inzerce, organizování a zajišťování obchodních předváděcích akcí výrobků a služeb, propagační činnost, propagace produktů a služeb prostřednictvím internetových stránek, organizování komerčních a reklamních výstav, rozšiřování vzorků zboží, průzkum a analýzy trhů, distribuce zboží k reklamním účelům, rozmnožování dokumentů, direct mailing, on-line propagace na datové komunikační síti, on-line inzerce, zajištění a realizace propagačních kampaní, předvádění zboží, personální poradenství, vydávání reklamních nebo náborových, propagačních a inzertních textů, vylepování plakátů, aranžování výkladů, dovozní a vývozní kanceláře; (40) zpracování potravin a nápojů, zpracování ovoce a zeleniny, hospodaření s odpady v rámci této třídy, příprava a čištění ovoce, zeleniny a bylin včetně koření, odborné informace o zpracování materiálů.

(591) Barevná

(730) **ASTRAFOOD s.r.o.**, Přívozska 1135/23, Ostrava, Moravská Ostrava, 70200, CZ

(740) Silesia Patent, s.r.o., Soukromá 261, Václavovice, 73934

(210) **O-568700**
(220) 21.12.2020
(320) 21.12.2020
(511) 25, 27, 41
(540)



(510) (25) kalhoty na jógu, trička na jógu, oblečení na jógu; (27) podložky na cvičení jógy; (41) služby v oblasti vzdělávání, zábavy a sportu, školicí služby, výuka jógy, vzdělávací služby týkající se meditace, pravidelné lekce jógy, workshopy ke školicím účelům, výukové semináře jógy, individuální lekce jógy, výcvik pro lektory jógy, lekce jógy ve firmách, meditační setkání/večery, setkání s harmonizační hudbou, přednášky ke školicím účelům, audio a video nahrávky - jóga, meditace, vizualizace, relaxace, dechová cvičení (jejich produkce), placené on-line kurzy, inspirační audio a video nahrávky zdarma ke stažení či shlédnutí na webu (produkce), vzdělávací pobytové semináře, výukové jógové pobyty v ČR a v zahraničí, vše spadající do této třídy.

(591) Barevná
(730) **Ariati Roman**, č. p. 29, Nové Mitrovice, 33563, CZ

(210) **O-568750**
(220) 23.12.2020
(320) 23.12.2020
(511) 7, 11, 37, 42
(540)



(510) (7) čerpadla, čerpadla pro domácnost a průmysl, kompresory, vysokoteplotní čerpadla, elektrická čerpadla, vysokotlaká čerpadla, ponorná čerpadla, sací čerpadla, oběhová čerpadla, kapalinová čerpadla, šneková čerpadla, hydraulická čerpadla, palivová čerpadla, motory a části čerpadel, ovládací mechanismy čerpadel, dmyhadla (stroje), průmyslová dmyhadla; (11) čistírny odpadních vod, čističky vody pro použití v domácnosti, přístroje na čištění vody, filtry na čištění vody, jednotky na čištění vody pro výrobu pitné vody, vodovodní armatury, odpadové armatury, armatury pro sanitární účely, armatury pro vodní drenáže, vysoušeče vzduchu, přístroje a zařízení na vysoušení, elektricky poháněná dmyhadla pro ventilaci; (37) instalace a údržba zařízení na úpravu a čištění vod, instalace a údržba čerpadel pro průmysl a domácnost, opravy a údržba napájecích nebo tlakových čerpadel, zařízení na zpracování odpadů, sanace podzemních a povrchových vod, služby čerpání kapalin, služby čerpání betonu, půjčování a pronájem čerpadel, zavlažování půdy; (42) poradenství a projektová činnost v oblasti navrhování čerpadel, výzkum a vývoj v oblasti výroby čerpadel a souvisejících technologií.

(591) Barevná
(730) **ČERPADLA VRCHLABÍ s.r.o.**, Krkonošská 1107, Vrchlabí, 54301, CZ
(740) PatentCentrum Sedlák & Partners s.r.o., Okružní 2824, České Budějovice, České Budějovice 3, 37001

(210) **O-568757**
(220) 23.12.2020
(320) 23.12.2020
(511) 6, 35, 40, 42
(540)



(510) (6) kovové stavební a konstrukční materiály a prvky, kovové odlitky, kovové stavební odlitky, kovové konstrukční stavební prvky, kovové konstrukční rámy pro stavebnictví, kovové konstrukce, stavební konstrukce (kovové), kovové podpůrné konstrukce, kovové nádrže (konstrukce); (35) zprostředkování obchodů a zprostředkování obchodů pro třetí strany s výše uvedenými výrobky ve tř. 6, obchodní zprostředkovatelské služby; (40) obrábění kovů, obrábění částí pro druhé [služby obráběcích dílen], svařování, frézování, broušení, zpracování kovových povrchů pomocí technik přesného broušení, leštění, tepelné zpracování kovů, služby v oblasti zpracování kovů, úprava kovů, montáž výrobků pro třetí osoby, zakázková montáž materiálů pro jiné osoby; (42) konstrukční návrhy a konzultace, služby v oblasti konstrukčních návrhů, služby v oblasti počítačem podporovaných konstrukčních návrhů, služby v oblasti počítačem podporovaného konstrukčního návrhářství a kreslení.

(591) Barevná
(730) **CRG Czech-kart s.r.o.**, Rokycanova 781/15, Olomouc, Nové Sady, 77900, CZ
(740) **FRANŮ advokátní kancelář s.r.o.**, Truhlářská 1108/3, Praha 1, Nové Město, 11000

(210) **O-568776**
(220) 28.12.2020
(320) 28.12.2020
(511) 16, 25, 26
(540)



(510) (16) papír, papírnické zboží, kancelářské potřeby (s výjimkou nábytku); (25) oděvy, obuv, pokrývky hlavy; (26) krajky, galanterie stuhu, knoflíky, umělé květiny.

(591) Barevná
(730) **AGISS-PRAKTIKMÓDA, s.r.o.**, Komárov 103, Vítězná, 54401, CZ
(740) **JUDr. Jana Špačková**, advokátní kancelář, **JUDr. Jana Špačková**, náměstí T. G. Masaryka 80, Dvůr Králové nad Labem, 54401

(210) **O-568779**
(220) 28.12.2020
(320) 28.12.2020
(511) 19, 35, 37
(540)

RAIN STONE

(510) (19) stavební materiály a hmoty nekovové, stavební výrobky z nekovových materiálů náležející do třídy 19, betonové tvárnice pro sestavy parkové a zahradní architektury, protihlukových a okrasných stěn, betonové dlaždice pro zámkové dlažby, chodníkové a obkladové dlaždice a desky z nekovových materiálů, nekovové materiály pro silniční dlažby, nekovové materiály pro dlažby parkovišť, upravený stavební kámen, betonové a jiné nekovové výrobky náležející do třídy 19 pro inženýrské stavby, pro dopravní stavby a pro pozemní stavby; (35) zprostředkování obchodu se stavebními materiály a výrobky uvedenými výše ve třídě 19, pořizování a šíření reklamních a propagačních materiálů; (37) práce zemní, betonářské, zednické, dlaždičské, stavebně montážní, obkladačské a jiné stavební práce, provádění terénních úprav (rovnání a zpevňování terénu).

- (730) **Lias Vintířov, lehký stavební materiál k.s.**, č. p. 176, Vintířov, 35735, CZ
(740) ZEMAN - podkrušnohorská patentová a známková kancelář, Petr Zeman, patentový zástupce, Hradní 301/9, Loket, 35733

- (740) DANĚK & PARTNERS Advokátní a patentová kancelář, Ing. Vilém Daněk Ph.D. LL.M., patentový zástupce, Vinohradská 403/17, Praha 2, Vinohrady, 12000

- (210) **O-568820**
(220) 04.01.2021
(320) 04.01.2021
(511) 16, 36, 37
(540)



- (510) (16) inzertní tiskoviny jako časopisy a tištěná média v oblasti realitních kanceláří, reklamní materiály v rámci této třídy, plakáty, neperiodické i periodické publikace, a to brožury, časopisy, kalendáře, katalogy, ročenky, tiskoviny, poutače z papíru nebo z lepenky v rámci této třídy, papír a výrobky z papíru, a to papír pro kopírování, papír balicí, papír voskovaný, filtrační papír, tiskárenské výrobky, potřeby pro knižní vazby, knihy, oběžníky, zpěvníky, knihy k nalepování výstřížků (alba), komiksy, archy papíru, lístky, mapy, atlasy, obrazy, pohlednice a jiné propagační a informační materiály a upomínkové předměty, spadající do této třídy, a to propagační publikace, papírové propagační samolepky, tištěné manuály, noviny, knihařské výrobky, papírové podložky pod sklenice, i pivní, papírové ubrusky a ubrusy, obaly na lahve, lepenka a kartonážní výrobky, alba, blahopřání i hudební, diagramy, fotografie, stojany na fotografie, grafické reprodukce, grafiky, lepty, litografie, olejotisky, malby (obrazy) zarámované či nezarámované, letáky, portréty, prospekty, rytiny, psací potřeby, tiskařské typy, štočky, obaly z papíru, známky, samolepky, bloky (papírnické výrobky), dopisní papír, etikety, kromě textilních, formuláře, karty, karty a pásy papírové na počítačové programy, obálky, poštovní známky, pořadače (kancelářské potřeby), papírnické zboží kancelářské, obalové materiály pro skladování z papíru, lepenky a plastu, pouzdra na pera, pouzdra na razítka, připínáčky, razítka, seznamy (rejstříky), těžítka, tikety, účetní knihy, zápisníky (notesy), krabice lepenkové nebo papírové, obtisky, pásy doutníkové, podložky (psací), pouzdra na doklady vyrobené z papíru, papírové praporky, pytlíky jako obaly (z papíru nebo umělých hmot), ručníky papírové, štíty vývěsní z papíru nebo z lepenky, tabule reklamní z papíru nebo lepenky, učební a vyučovací pomůcky s výjimkou přístrojů; (36) činnost realitní kanceláře, pronájem nemovitostí, pozemků a kanceláří, pronájem bytových a nebytových prostor, zprostředkování nákupu a prodeje nemovitostí, oceňování a odhady nemovitostí v rámci této třídy, zprostředkování nemovitostí, pronájem bytů, pronájem nájemních a činžovních domů, pojištění, služby finanční, služby peněžní, provozování zastaváren, leasing zařízení pro zpracování dat, finance a peněžní operace v rámci této třídy, finanční poradenství, poradenství a zprostředkování pojišťovnictví, úvěrování zbožových nákupů, úvěrové poradenství, služby týkající se sdělování informací ohledně proclení zboží, celního tarifu a tarifů zaručení celního dluhu, obstaravatelství v rámci komplementace finančních služeb, ubytovací kanceláře, správa a údržba nemovitostí, investorská činnost ve stavebnictví; (37) stavebnictví, opravy a instalační služby v oblasti stavebnictví a realit, domy na klíč (stavební činnost), práce omítkářské a sádrovací, služby ve stavebnictví, provádění investorských staveb, stavebních prací, pronájem stavebních strojů a zařízení, montáž technologických zařízení a ocelových konstrukcí, natěračské práce, provádění staveb, jejich změn a odstraňování, montáž a údržba konstrukcí, montáž lešení, stavební práce, rekonstrukce a servisní služby ve stavebnictví, provádění povrchových úprav budov, rekonstrukce fasád, konzultační servis a poradenství ve stavebnictví, provádění zateplování fasád a střech, spárování a rekonstrukce spár panelových objektů, montáž skládaných a sendvičových obvodových pláštů zateplených i nezateplených, opravy a izolování okenních spár, klempířské práce, zednické práce, kompletace a instalace oken a dveří včetně zárubní a okenních rámu a vrat všech typů, zimních zahrad, zasklených lodžii, prosklených fasád a jiných kovových a nekovových konstrukcí, servisní, údržbářské práce ve stavebnictví, zprostředkování výše uvedených činností, pokrývačské služby.

- (730) **PRARENA 1 s.r.o.**, Ke Kablu 278, Praha 10, Hostivař, 10200, CZ

- (210) **O-568822**
(220) 04.01.2021
(320) 04.01.2021
(511) 16, 36, 37
(540)

PRARENA

- (510) (16) inzertní tiskoviny jako časopisy a tištěná média v oblasti realitních kanceláří, reklamní materiály v rámci této třídy, plakáty, neperiodické i periodické publikace, a to brožury, časopisy, kalendáře, katalogy, ročenky, tiskoviny, poutače z papíru nebo z lepenky v rámci této třídy, papír a výrobky z papíru, a to papír pro kopírování, papír balicí, papír voskovaný, filtrační papír, tiskárenské výrobky, potřeby pro knižní vazby, knihy, oběžníky, zpěvníky, knihy k nalepování výstřížků (alba), komiksy, archy papíru, lístky, mapy, atlasy, obrazy, pohlednice a jiné propagační a informační materiály a upomínkové předměty, spadající do této třídy, a to propagační publikace, papírové propagační samolepky, tištěné manuály, noviny, knihařské výrobky, papírové podložky pod sklenice, i pivní, papírové ubrusky a ubrusy, obaly na lahve, lepenka a kartonážní výrobky, alba, blahopřání i hudební, diagramy, fotografie, stojany na fotografie, grafické reprodukce, grafiky, lepty, litografie, olejotisky, malby (obrazy) zarámované či nezarámované, letáky, portréty, prospekty, rytiny, psací potřeby, tiskařské typy, štočky, obaly z papíru, známky, samolepky, bloky (papírnické výrobky), dopisní papír, etikety, kromě textilních, formuláře, karty, karty a pásy papírové na počítačové programy, obálky, poštovní známky, pořadače (kancelářské potřeby), papírnické zboží kancelářské, obalové materiály pro skladování z papíru, lepenky a plastu, pouzdra na pera, pouzdra na razítka, připínáčky, razítka, seznamy (rejstříky), těžítka, tikety, účetní knihy, zápisníky (notesy), krabice lepenkové nebo papírové, obtisky, pásy doutníkové, podložky (psací), pouzdra na doklady vyrobené z papíru, papírové praporky, pytlíky jako obaly (z papíru nebo umělých hmot), ručníky papírové, štíty vývěsní z papíru nebo z lepenky, tabule reklamní z papíru nebo lepenky, učební a vyučovací pomůcky s výjimkou přístrojů; (36) činnost realitní kanceláře, pronájem nemovitostí, pozemků a kanceláří, pronájem bytových a nebytových prostor, zprostředkování nákupu a prodeje nemovitostí, oceňování a odhady nemovitostí v rámci této třídy, zprostředkování nemovitostí, pronájem bytů, pronájem nájemních a činžovních domů, pojištění, služby finanční, služby peněžní, provozování zastaváren, leasing zařízení pro zpracování dat, finance a peněžní operace v rámci této třídy, finanční poradenství, poradenství a zprostředkování pojišťovnictví, úvěrování zbožových nákupů, úvěrové poradenství, služby týkající se sdělování informací ohledně proclení zboží, celního tarifu a tarifů zaručení celního dluhu, obstaravatelství v rámci komplementace finančních služeb, ubytovací kanceláře, správa a údržba nemovitostí, investorská činnost ve stavebnictví; (37) stavebnictví, opravy a instalační služby v oblasti stavebnictví a realit, domy na klíč (stavební činnost), práce omítkářské a sádrovací, služby ve stavebnictví, provádění investorských staveb, stavebních prací, pronájem stavebních strojů a zařízení, montáž technologických zařízení a ocelových konstrukcí, natěračské práce, provádění staveb, jejich změn a odstraňování, montáž a údržba konstrukcí, montáž lešení, stavební práce, rekonstrukce a servisní služby ve stavebnictví, provádění povrchových úprav budov, rekonstrukce fasád, konzultační servis a poradenství ve stavebnictví, provádění zateplování fasád a střech, spárování a rekonstrukce spár panelových objektů, montáž skládaných a sendvičových obvodových pláštů zateplených i nezateplených, opravy a izolování okenních spár, klempířské práce, zednické práce, kompletace a instalace oken a dveří včetně zárubní a okenních rámu a vrat všech typů, zimních zahrad, zasklených lodžii, prosklených fasád a jiných kovových a nekovových konstrukcí, servisní, údržbářské práce ve stavebnictví, zprostředkování výše uvedených činností, pokrývačské služby.
- (730) **PRARENA 1 s.r.o.**, Ke Kablu 278, Praha 10, Hostivař, 10200, CZ
(740) DANĚK & PARTNERS Advokátní a patentová kancelář, Ing. Vilém Daněk Ph.D. LL.M., patentový zástupce, Vinohradská 403/17, Praha 2, Vinohrady, 12000

(210) **O-568830**
(220) 04.01.2021
(320) 01.07.2020
(511) 14, 35, 40, 42
(540)

Náramkové Štěstí

(510) (14) náramky, koráلكové náramky, náramky z minerálů, náramky z chirurgické oceli, šperky, amulety, amulety z kamenů, amulety z cínu; (35) velkoobchodní, maloobchodní a on-line prodej výrobků výše uvedených ve třídě 14; (40) zakázková výroba výrobků výše uvedených ve třídě 14; (42) služby v oblasti designu šperků.
(730) **Klicperová Lucie**, Karla Viky 1148, Sadská, 28912, CZ
(740) Mgr. Daniel Macek, advokát, Mgr. Daniel Macek, Haštalská 1072/6, Praha 1, Staré Město, 11000

(210) **O-568831**
(220) 03.01.2021
(320) 03.01.2021
(511) 9, 12, 42
(540)



(510) (9) elektrická a elektronická zabezpečovací zařízení a systémy pro ochranu majetku osob a zvířat, elektronické indikační systémy, elektronické senzory, identifikační elektronické mikročipy, zapouzdřené RFID čipy - transpondery, čtecí zařízení pro zapouzdřené mikročipy, číslované mikročipy, čtecí zařízení číslovaných mikročipek, elektronická zařízení pro přenos dat a informací, hardware, software, vyhledávací a zabezpečovací elektronické systémy prostřednictvím GPS, zařízení pro přenos obrazu, zvuku a dat, záznamová zařízení a systémy pro uchovávání a předávání dat, elektronická zařízení pro ovládání průmyslových procesů, signalizační přístroje a pomůcky, díly a příslušenství k elektrickým a elektronickým přístrojům spadajícím do této třídy, čtecí a identifikační karty, strojně čitelné nosiče informací a informace na těchto nosičích, informace šířené elektronickou cestou, nosiče dat všeho druhu spadající do třídy 9, elektronické a datové sítě, multimediální aplikace v elektronické podobě, 3D animace, multimediální informační katalogy, elektronické časopisy, periodika a knihy, programové vybavení pro informační technologie a pro komunikaci, programové vybavení umožňující elektronické obchodování, nahráný software na CD a DVD discích a magnetických médiích, magnetické disky, optické disky, čtecí zařízení optických a magnetických disků, kompaktní disky, magnetické pásky, výpočetní technika, elektronické přístroje pro záznam, přenos, zpracování a reprodukci informací, záznamová média, karty s pamětí, telefony, modemy, hlasové schránky, magnetické suporty zvukových záznamů, řídicí počítače, centrální procesorové jednotky (procesory), řídicí kontrolní panely, počítačový software, programy operačních systémů vysílače, přesné měřicí přístroje, dálkové ovládání průmyslových procesů (elektrická zařízení pro -), dálkové řízení signalizace (elektrodynamická zařízení pro -), detektory, rozvodné skříně, spínací skříně, zabezpečovací zařízení a jejich součásti, spouštěcí zařízení, antény, zobrazovací displeje, čidla, ústředny, EKZ (elektrické zabezpečovací systémy), EPS (elektrické protipožární systémy), zabezpečovací zařízení proti krádeži, bezpečnostní zařízení a jejich součásti, vyhledávací a monitorovací zařízení vozidel po jejich odcizení, vysílače, spouštěcí zařízení, řídicí počítače, anténní systémy, zaměřovací přijímače, modulatory, aktivační vysílače, zobrazovací displeje, zabezpečovací zařízení proti odcizení majetku; (12) zabezpečovací elektronická a mechanická zařízení vozidel a pracovních strojů, identifikační mikročipy pro vozidla, ochranné prvky pro vozidla, autopříslušenství a autodoplňky, vnitřní vybavení automobilů ve třídě 12, náhradní díly a tuningové komponenty zařazené do této třídy, zejména pro automobily a motocykly, jako například motory, podvozky, hnací mechanismy, hřídele, nápravy, spojky, rychlostní skříně, brzdové obložení a čelisti, tlumiče, pérování, chladiče, hydraulické obvody, řetězy, řemeny a řemenice, karosérie, části karosérií, nárazníky, okna, stěrače, zpětná zrcátka, sedadla, opěrky pro hlavu, potahy sedadel, čalounění, airbagy, bezpečnostní pásy a sedačky, alarmy, nosiče, kola, pneumatiky, duše, ráfky kol, tažná zařízení, volanty, čepy ložiskové, zabezpečovací zařízení proti odcizení vozidel; (42) návrhy a vývoj počítačového hardware a software, ověřování pravosti uměleckých děl, odborné expertízy, návrhy, aktualizace

a údržba programového vybavení, programování počítačů, technické studie v oblasti počítačů a programového vybavení, základní a aplikovaný výzkum, odborné expertízy pro oblast elektronického obchodování a informačních technologií, konstrukce www prezentací a řešení www serverů, poradenská činnost v oblasti informačních technologií a výpočetních služeb, služby techniků týkající se vyhodnocení, odhadů a posudků v oblasti vědy a techniky (počítačovní specialisté), měření a testování datových sítí, vzdálený dohled nad sítěmi (monitoring, tvorba programu pro automatizované zpracovávání dat), budování datových sítí.

(591) Barevná
(730) **GALOA s.r.o.**, Roháčova 145/14, Praha 3, Žižkov, 13000, CZ

(210) **O-568840**
(220) 05.01.2021
(320) 05.01.2021
(511) 42
(540)



(510) (42) projektování staveb, architektura, projektová činnost ve výstavbě, poradenská a konzultační činnost v uvedených oblastech v rámci této třídy, zpracování odborných studií a posudků spadající do třídy 42.
(591) Barevná
(730) **atelier3, s.r.o.**, Nové sady 988/2, Brno, Staré Brno, 60200, CZ

(210) **O-568844**
(220) 05.01.2021
(320) 05.01.2021
(511) 35, 41, 43
(540)

Příměstský tábor Špunti na vodě

(510) (35) reklama a propagace, propagace sportovních soutěží a akcí; (41) prázdninové tábory (zábava), sportovní služby, organizování sportovních činností a sportovních soutěží, sportovní tábory, služby sportovních táborů, pořádání sportovních aktivit pro letní tábory, soutěže (organizace sportovních soutěží), pořádání soutěží, provozování sportovních zařízení, služby týkající se provozování sportovních zařízení, sportovní výcvik, vzdělávací služby; (43) dočasné ubytování, hotely, ubytovny a penziony, prázdninové a turistické ubytování, provozování kempů, služby zajišťující stravování, služby dočasného ubytování poskytované prázdninovými tábory, zásobování.
(730) **TJ plavání Znojmo, z.s.**, Holandská 2716/5, Znojmo, 67181, CZ
(740) Advokátní kancelář Coufal, Georges & partners s.r.o., JUDr. Radek Coufal, Lidická 693/5a, Brno, Veverí, 60200

(210) **O-568847**
(220) 05.01.2021
(320) 05.01.2021
(511) 6, 19, 37
(540)



(510) (6) okenní a dveřní sítě proti hmyzu kovové všeho druhu, zejména sítě pevné, posuvné, rolovací a plísé; (19) okenní a dveřní sítě proti hmyzu nekovové všeho druhu, zejména sítě pevné, posuvné, rolovací a plísé; (37) instalace, opravy, úpravy, montáž, servis a seřízení - vše ve vztahu k výše uvedeným výrobkům ve třídě 6 a 19.

(730) **Zachrla s.r.o.**, Bezděkov 10, Velká Bíteš, 59501, CZ
(740) Ing. Michal Jupa, patentový zástupce, Na Baních 1385, Praha 5 - Zbraslav, 15600

(210) **O-568858**
(220) 05.01.2021
(320) 05.01.2021
(511) 9, 35, 36
(540)



(510) (9) počítačový software pro elektronické obchodování a řízení finančních operací; (35) marketingové služby, propagační činnost, obchodní analýzy; (36) finanční služby v oblasti digitalizovaného majetku, jako jsou bitcoiny, alternativní kryptoměny - tzv. altcoiny, kryptoměny, digitální žetony, virtuální měny a digitální měny, finanční transakce prostřednictvím blockchainu, konzultační služby (finanční) v oblasti digitalizovaného majetku, on-line bankovní služby, elektronické obchodování v oblasti digitalizovaného majetku, jako jsou bitcoiny, altcoiny, kryptoměny, digitální žetony, virtuální měny a digitální měny, elektronický převod kapitálu v digitalizované podobě, elektronické finanční obchodování v oblasti digitalizovaného majetku, jako jsou bitcoiny, altcoiny, kryptoměny, digitální žetony, virtuální měny a digitální měny, služby nemovitostní, správa nemovitostí, průzkum a informační služby v oblasti finančnictví.

(591) Barevná
(730) **Altlift s.r.o.**, Korunní 2569/108, Praha 10, Vinohrady, 10100, CZ
(740) JUDr. Miroslav Kupka, Levého 1532, Rakovník, Rakovník II, 26901

(210) **O-568882**
(220) 07.01.2021
(320) 07.01.2021
(511) 30, 32
(540)



(510) (30) neléčivé bylinné čaje, sypaný čaj bez léčivých účinků, yerba maté; (32) nealkoholické nápoje, nízkokalorické nealkoholické nápoje.

(730) **Donée Filip**, Za kostelem 1421/2, Brno, Slatina, 62700, CZ

(210) **O-568901**
(220) 07.01.2021
(320) 07.01.2021
(511) 10, 20, 21, 37
(540)

metro.vka.

(510) (10) ortopedické potřeby; (20) nábytek a bytové zařízení; (21) obouvací lžice, výrobky pro péči o oděvy a obuv; (37) vybavení interiérů kanceláří.

(730) **Havlas David Ing.**, K. Čapka 994, Přelouč, 53501, CZ

(210) **O-568904**
(220) 07.01.2021
(320) 07.01.2021
(511) 12, 21, 35
(540)



(510) (12) okenní sklo na okna vozidel, části a příslušenství dopravních prostředků a pozemních vozidel spadající do této třídy, automobilová čelní skla, čelní skla, přední skla, skla do vozidel, zadní skla vozidel, lišty stěračů čelního skla, lišty stěračů čelního skla vozidel, dvojitá skla do vozidel, čelní skla vozidel, čelní skla vozidel (části pozemních vozidel); (21) antireflexní sklo, tažené sklo, sklo (polotovary), sklo (nádoby), polozpracované sklo pro vozidla, tabulové sklo pro automobily, sklo do oken vozidel, sklo do oken automobilů (polotovary), tvrzené sklo (nikoliv pro stavebnictví), bezpečnostní sklo na výrobu oken vozidel, bezpečnostní sklo k instalaci do vozidel; (35) maloobchodní a velkoobchodní prodej skel do vozidel, maloobchodní a velkoobchodní prodej světla pro stavební a hospodářskou techniku.

(591) Barevná
(730) **Bañák Dalibor**, A. Bážika 9/27, Liesek, 027 12, SK

(740) Mgr. PETR ŽIŽKA, advokátní kancelář, Mgr. Petr Žížka, Sedláčkova
209/16, Plzeň, Vnitřní Město, 30100

(210) **O-568907**
(220) 07.01.2021
(320) 07.01.2021
(511) 9, 18, 25, 35, 45
(540)



(510) (9) pouzdra na telefony, tablety a přenosné počítače; (18) kožené desky na diáře, kožené doplňky oděvů, kožené doplňky do interiéru, zavazadla, cestovní tašky, peněženky a ostatní tašky, batohy, batůžky, kabelky, peněženky (kožené zboží), tašky, malé dámské kabelky (psanička); (25) opasky, kožené oděvy, večerní oblečení, neformální oblečení, sportovní oblečení, dětské oblečení, džíny a džínové oblečení, oblečení pro volný čas; (35) velkoobchodní prodej oblečení, maloobchodní prodej oblečení, maloobchodní prodej šperků, maloobchodní prodej oděvů, maloobchodní prodej obuvi, maloobchodní prodej zařízení do bytu, maloobchodní služby v oblasti módních doplňků, maloobchodní služby v oblasti oděvních doplňků, online maloobchodní služby zaměřené na kabelky, online maloobchodní služby zaměřené na oděvy, velkoobchodní prodej šperků, velkoobchodní prodej obuvi, velkoobchodní prodej zavazadel, velkoobchodní prodej zařízení do bytu; (45) poradenství v oblasti návrhu osobního šatníku.

(730) **Mlčochová Jarmila Mgr.**, Helfertova 505/5, Brno, Černá Pole, 61300, CZ

(740) Cisek, advokátní kancelář s.r.o., Mgr. Jiří Cisek, Jana Babáka 2733/11, Brno, Královo Pole, 61200

(210) **O-568912**
(220) 08.01.2021
(320) 08.01.2021
(511) 9, 35, 42
(540)

MAJA

(510) (9) přístroje a nástroje vědecké, výzkumné, navigační, geodetické, fotografické, kinematografické, audiovizuální, optické, přístroje a nástroje pro vážení, signalizaci, měření, kontrolu (dohled), detekci, testování, inspekci, záchranu a výuku, zařízení a přístroje pro vedení, přepínání, přeměnu, akumulaci, regulaci nebo řízení distribuce nebo použití elektrického proudu, zařízení a nástroje pro záznam, přenos, reprodukci nebo zpracování zvuku, obrazu nebo dat, média se záznamem a stahovatelná média, počítačový software, prázdná digitální nebo analogová záznamová nebo úložná média, mechanismy pro zařízení uváděná do chodu vhozením mincí, registrační pokladny, výpočetní zařízení, počítače a periferní zařízení počítačů, obleky na potápění, potápěčské masky, špunty do uší na potápění, skřípce na nos pro potápěče a plavce, potápěčské rukavice, dýchací přístroje pro plavání pod vodou, hasicí přístroje; (35) reklama, propagace, řízení obchodní činnosti, obchodní administrativa, kancelářské práce; (42) vědecké a technické služby a související výzkum a projektování, průmyslová analýza, průmyslový výzkum a průmyslový design, služby kontroly kvality a služby ověřování, navrhování a vývoj počítačového hardwaru a softwaru.

(730) **TESCO SW a.s.**, tř. Kosmonautů 1288/1, Olomouc, Hodolany, 77900, CZ

(210) **O-568914**
(220) 08.01.2021
(320) 08.01.2021
(511) 9, 35, 42
(540)

TEAF

(510) (9) přístroje a nástroje vědecké, výzkumné, navigační, geodetické, fotografické, kinematografické, audiovizuální, optické, přístroje a nástroje pro vážení, signalizaci, měření, kontrolu (dohled), detekci, testování, inspekci, záchranu a výuku, zařízení a přístroje pro vedení, přepínání, přeměnu, akumulaci, regulaci nebo řízení distribuce nebo použití elektrického proudu, zařízení a nástroje pro záznam, přenos, reprodukci nebo zpracování zvuku, obrazu nebo dat, média se záznamem a stahovatelná média, počítačový software, prázdná digitální nebo analogová záznamová nebo úložná média, mechanismy pro zařízení uváděná do chodu vhozením mincí, registrační pokladny, výpočetní zařízení, počítače a periferní zařízení počítačů, obleky na potápění, potápěčské masky, špunty do uší na potápění, skřípce na nos pro potápěče a plavce, potápěčské rukavice, dýchací přístroje pro plavání pod vodou, hasicí přístroje; (35) reklama, propagace, řízení obchodní činnosti, obchodní administrativa, kancelářské práce; (42) vědecké a technické služby a související výzkum a projektování, průmyslová analýza, průmyslový výzkum a průmyslový design, služby kontroly kvality a služby ověřování, navrhování a vývoj počítačového hardwaru a softwaru.

(730) **TESCO SW a.s.**, tř. Kosmonautů 1288/1, Olomouc, Hodolany, 77900, CZ

(210) **O-568916**
(220) 08.01.2021
(320) 08.01.2021
(511) 9, 35, 42
(540)

Lucky App

(510) (9) přístroje a nástroje vědecké, výzkumné, navigační, geodetické, fotografické, kinematografické, audiovizuální, optické, přístroje a nástroje pro vážení, signalizaci, měření, kontrolu (dohled), detekci, testování, inspekci, záchranu a výuku, zařízení a přístroje pro vedení, přepínání, přeměnu, akumulaci, regulaci nebo řízení distribuce nebo použití elektrického proudu, zařízení a nástroje pro záznam, přenos, reprodukci nebo zpracování zvuku, obrazu nebo dat, média se záznamem a stahovatelná média, počítačový software, prázdná digitální nebo analogová záznamová nebo úložná média, mechanismy pro zařízení uváděná do chodu vhozením mincí, registrační pokladny, výpočetní zařízení, počítače a periferní zařízení počítačů, obleky na potápění, potápěčské masky, špunty do uší na potápění, skřípce na nos pro potápěče a plavce, potápěčské rukavice, dýchací přístroje pro plavání pod vodou, hasicí přístroje; (35) reklama, propagace, řízení obchodní činnosti, obchodní administrativa, kancelářské práce; (42) vědecké a technické služby a související výzkum a projektování, průmyslová analýza, průmyslový výzkum a průmyslový design, služby kontroly kvality a služby ověřování, navrhování a vývoj počítačového hardwaru a softwaru.

(730) **TESCO SW a.s.**, tř. Kosmonautů 1288/1, Olomouc, Hodolany, 77900, CZ

(210) **O-568923**
(220) 08.01.2021
(320) 08.01.2021
(511) 28
(540)

DOM-KY

(510) (28) hry, hračky a výrobky určené ke hraní, zařízení na videohry, cvičební a sportovní potřeby, vánoční ozdoby.

(730) **Pavlas Marek Ing. arch.**, Půlkruhová 186/11, Praha 6, Vokovice, 16000, CZ

(210) **O-568926**
(220) 08.01.2021
(320) 08.01.2021
(511) 41
(540)



(510) (41) služby poskytované školami [vzdělávání], služby v oblasti vzdělávání, zábavy a sportu, vzdělávací a školicí služby.

(591) Barevná

(730) **Střední průmyslová škola, Trutnov, Školní 101**, Školní 101, Trutnov, Vnitřní Město, 54101, CZ

(210) **O-568932**
(220) 08.01.2021
(320) 08.01.2021
(511) 17, 35, 37
(540)

WOOLARD

(510) (17) izolační materiály, materiály pro tepelnou a zvukovou izolaci, izolační materiály na minerální bázi; (35) maloobchodní a velkoobchodní prodej izolačních materiálů, materiálů pro tepelnou a zvukovou izolaci, včetně internetového prodeje; (37) provádění tepelných a zvukových izolací.

(730) **UO TEX, s.r.o.**, Sokolská 5, Ústí nad Orlicí, Kerhartice, 56204, CZ

(740) Ing. Dobroslav Musil, patentová kancelář, Ing. Dobroslav Musil, Zábrdovická 801/11, Brno, Zábrdovice, 61500

(210) **O-568935**
(220) 08.01.2021
(320) 08.01.2021
(511) 27, 35
(540)



(510) (27) koberce, předložky, rohožky, podlahové krytiny a umělé venkovní povrchy, velkoplošné koberce, protiskluzový materiál pod koberce, ručně vyrobené vlněné koberce; (35) maloobchod, velkoobchod a on-line velkoobchod a maloobchod s výrobky uvedenými výše ve třídě 27, dovoz a vývoz, reklama, propagace a inzercie všemi druhy médií, zprostředkovatelská a poradenská činnost v uvedených oborech prodeje a reklamy, to vše s výrobky uvedenými výše ve třídě 27.

(591) Barevná

(730) **Buchara s.r.o.**, Londýnská 334/83, Praha 2, Vinohrady, 12000, CZ

(210) **O-568937**
(220) 08.01.2021
(320) 08.01.2021
(511) 8, 9, 10
(540)

Dangerous Things

(510) (8) sterilní nástroje pro body piercing; (9) čipy integrovaných obvodů; (10) umělé orgány a implantáty.

(730) **První kybernetická s. r. o.**, Doktora Votočky 143, Ostroměř, 50752, CZ

(210) **O-568949**
(220) 08.01.2021
(320) 08.01.2021
(511) 35, 41, 43
(540)



(510) (35) pomoc v obchodní a podnikatelské činnosti, management a administrativní služby, reklamní, marketingové a propagační služby, obchodní konzultační a poradenské služby, řízení lidských zdrojů a náborové služby, administrativní podpora a zpracování dat (služby), konzultační a poradenské služby a pomoc v oblasti reklamní, marketingové a propagační činnosti, služby vztahů s veřejností (public relations), služby předvádění výrobků a vystavování zboží, služby obchodních výstav a veletrhů, propagace, propagace a pořádání obchodních veletrhů, reklamní služby v oblasti politiky, obchodní poradenské služby týkající se ke zřizování restaurací, obchodní poradenské služby vztahující se k provozování restaurací, řízení obchodní činnosti restaurací, řízení restaurací pro třetí osoby; (41) výchova, vzdělávání, zábava a sportovní činnost, zveřejňování, oznamování a psaní textů, organizování konferencí, výstav a soutěží, pronájem zařízení a vybavení ke vzdělávání, zábavě, sportu a kultuře, vzdělávací a školicí služby, zábavní a tematické parky, poutě, zoo a muzea, zvuková, obrazová a multimediální produkce a fotografie, poradenství v oblasti organizování gastronomických soutěží, vzdělávací služby v oblasti poskytování restauračních služeb, poskytování školení v oblasti hygieny pro stravovací průmysl, psaní politických projevů; (43) poskytování jídla a nápojů, informační, poradenské a rezervační služby v oblasti poskytování jídla a pití, dočasné ubytování, pronájem nábytku, povlečení, prostírání a vybavení k poskytování jídla a nápojů, gastronomické služby, zajišťování hromadného stravování (catering), zásobování, restaurace, pohostinství (služby), pořádání banketů, služby sommelierů, služby v oblasti přípravy jídel, zajištění stravování, rezervace míst v restauraci, poskytování recenzí restaurací a barů, poskytování informací vztahujících se k restauracím, poradenství pro vaření, poradenství týkající kuchařských receptů, informace a poradenství týkající se přípravy pokrmů, příprava pokrmů.

(730) **Asociace restaurátérů Apron, z.s.**, Jankovcova 1569/2c, Praha 7, Holešovice, 17000, CZ

(740) Dana Lukajová, patentový zástupce, Voršilská 130/10, Praha 1, Nové Město, 11000

(210) **O-568952**
(220) 08.01.2021
(320) 08.01.2021
(511) 12, 25, 35, 37, 40
(540)

 MLADA

(510) (12) pozemní dopravní prostředky, automobily a jejich konstrukční díly, části a příslušenství, vše v rámci třídy 12, vyjma jízdních kol, části jízdních kol a příslušenství jízdních kol, doplňky interiéru automobilů, náhradní díly pro automobily vše v rámci třídy 12; (25) sportovní oděvy, svetry (oděvy), trička, kalhoty, plavecké oděvy, opasky [oděvy], pletené oděvy, společenské oděvy, pracovní oděvy, čelenky [oděvy], kožené oděvy, svrchní oděvy, nepromokavé oděvy, rukavice [oděvy], kombinézy [oděvy], kapuce, kukly (oděvy), bundy (oděvy), spodní prádlo (oděvy), oděvy pro dívky, oděvy pro motoristy, oděvy do nepříznivého počasí, oděvy z napodobenin kůže, oděvy pro volný čas, oděvy pro motocyklisty z kůže, pánské, dámské a dětské oděvy, pokrývky hlavy, kožená obuv, pracovní obuv, vycházková obuv, společenská obuv, plátěná obuv, nazouvací obuv, běžecká obuv, gumová obuv, obuv (svršky), voděodolná obuv, sportovní obuv, domácí obuv, plážová obuv, kotníková obuv, obuv na hory, obuv do sněhu, ponožky do obuvi, stélky do obuvi, podpatky k obuvi, podrážky k obuvi, obuv pro volný čas, pánská a dámská obuv, obuv pro děti a nemluvňata, čepice, klobouky; (35) internetový marketing, inzerce automobilů určených k prodeji prostřednictvím internetu, maloobchodní prodej vozidel, maloobchodní služby týkající se automobilového příslušenství, maloobchodní služby týkající se automobilových dílů, dražba dopravních prostředků, poskytování informací prostřednictvím internetu ohledně prodeje automobilů, registrace vozidel a převod vlastnického práva, služby týkající se registrace automobilů, služby maloobchodu a velkoobchodu s ojetými vozidly (autobazar), velkoobchodní prodej vozidel, velkoobchodní služby v oblasti automobilového příslušenství, velkoobchodní služby v oblasti automobilových dílů, zprostředkování a uzavírání obchodních transakcí pro třetí osoby, zprostředkování smluv na nákup a prodej zboží, zprostředkování obchodu s novými i ojetými vozidly, s jejich příslušenstvím a náhradními díly, reklamní služby v oblasti motorových vozidel, maloobchodní a velkoobchodní prodej výrobků výše uvedených ve třídách 12 a 25, prodej výrobků výše uvedených ve třídách 12 a 25 prostřednictvím internetu (eshop), rozšiřování reklamních, marketingových a propagačních materiálů, marketing, marketingové analýzy, marketingové poradenství a průzkumy, obchodní poradenství, inzerce a inzertní služby, služby předvádění zboží a vystavování zboží, předváděcí jízdy automobilů, reklama, vydávání reklamních, inzertních a propagačních materiálů, pronájem reklamních ploch, administrativní služby, organizování propagačních nebo komerčních výstav, organizování obchodních nebo komerčních akcí; (37) antikoroziní ošetření vozidel, autoservisy, čištění automobilů, generální opravy motorů vozidel, inspekce automobilů a jejich částí před údržbou a opravami, instalace automobilového příslušenství, instalace automobilových interiérů na objednávku, instalace bezpečnostních zařízení vozidel, instalace čelních skel automobilů, instalace elektrického a elektronického vybavení do automobilů, lakování motorových vozidel, leštění automobilů, mazání automobilů, montáž a opravy pneumatik vozidel, mytí a konzervace povrchu automobilů, oprava karosérií, oprava použitých nebo částečně zničených motorů, opravy a údržba automobilů a jejich částí, oprava a údržba motorů pro motorová vozidla a jejich částí, poskytování informací vztahujících se k opravám nebo údržbě automobilů, poskytování zařízení na samoobslužné umývání automobilů, provádění výměny automobilového oleje, přestavování motorů, renovace vozidel, revize vozidel, seřizování motorů automobilů, služby autoservisu pro opravy automobilů, úpravy vozidel (tuning), vulkanizace automobilových pneumatik (opravy), zajišťování oprav pozemních dopravních prostředků, zajišťování údržby pozemních dopravních prostředků, přestavba automobilů, čalounické služby a opravy vozidel, seřízení geometrie kol, opravy a údržba elektrických vozidel, údržba a servis akumulátorů, opravy nebo údržba vybavení čerpacích stanic s palivou a mazivou, poradenské služby v oblasti opravy a údržby vozidel, úpravy motorových vozidel pro účely úředního schválení (homologace); (40) zakázková montáž karosérií a podvozků automobilů pro druhé, šrotování vozidel, úpravy motorových vozidel na zakázku.

(730) **Haase Lukáš JUDr.**, Nerudova 866/27, Hradec Králové, Pražské Předměstí, 50002, CZ

(210) **O-568955**
(220) 11.01.2021
(320) 11.01.2021
(511) 29, 30, 32
(540)



(510) (29) ořechové máslo, mandlové máslo, arašidové máslo, kakaové máslo, kakaové máslo potravinářské, máslové krémy, máslo; (30) tabletové a práškové potravinářské výrobky jako sladidla na přírodní bázi, komprimáty, žvýkačky, marcipán, čokoládové krémy, kakaové krémy ve formě pomazánek, krémy všeho druhu, dražé [cukrovinky bez léčivých přísad]; (32) nealkoholické nápoje, tabletové a práškové přípravky na výrobu nealkoholických nápojů, instantní nápoje, prášky, tablety a pastilky na přípravu osvěžujících a šumivých nápojů, příchutě na výrobu nápojů, ovocné šťávy, nealkoholické nápoje a koktejly, sirupy, mošty.

(591) Barevná
(730) **OK-FAIN, spol. s r.o.**, K Libuši 1204/19a, Praha 4, Kunratice, 14800, CZ
(740) Macek and Partners, Mgr. Jiří Macek, Sázavská 751/16, Praha 2, Vinohrady, 12000

(210) **O-568972**
(220) 11.01.2021
(320) 11.01.2021
(511) 35, 36, 41
(540)



(510) (35) inzerce komerčních nebo obytných nemovitostí, reklamní služby v oblasti nemovitostí, marketing nemovitostí, zprostředkování obchodních a komerčních kontaktů v oblasti trhu s nemovitostmi; (36) management nemovitostí, vyhledávání obytných nemovitostí, zprostředkování v oblasti nemovitostí, pronájem nemovitostí a majetku, sdílení nemovitostí, správa nemovitostí, služby realitní kanceláře, služby realitních kanceláří vztahující se k nákupu a prodeji pozemků, nemovitostní (realitní) konzultační služby, služby realitní kanceláře v oblasti rezidenčních nemovitostí, služby realitních kanceláří v oblasti komerčních nemovitostí, služby realitní kanceláře pro prodej a pronájem budov, poskytování informací v oblasti trhu s nemovitostmi (realitami), poskytování informací týkajících se realitních záležitostí prostřednictvím internetu, realitní služby vztahující se ke správě investic do nemovitostí, finanční a realitní oceňování, oceňování a odhadování cen nemovitostí, poskytování informací vztahujících se k oceňování nemovitostí, zajišťování pronájmu nemovitostí, poradenství v oblasti nemovitostí, makléřské služby v oblasti nemovitostí, služby v oblasti úvěrů a zprostředkování hypoték, majetkové investice (realitní), financování nemovitostí, financování rozvoje nemovitostí; (41) vzdělávací a školící služby, pořádání a organizování vzdělávacích a výchovných akcí,

- seminářů, konferencí, rozšiřování vzdělávacích materiálů v souvislosti s tím zejména v oblastech realit, investic a souvisejících služeb.
(591) Barevná
(730) **Grandys s.r.o.**, Kaprova 42/14, Praha 1, Staré Město, 11000, CZ
(740) Kopecký Hála & Co., advokátní kancelář s.r.o., Mgr. Ing. Martin Kopecký, Plynárenská 671, Kolín, Kolín IV, 28002

- (210) **O-569005**
(220) 13.01.2021
(320) 13.01.2021
(511) 35, 36, 37, 40, 43, 44
(540)



- (510) (35) služby v oblasti administrativní správy a služby organizačně hospodářské povahy, reklamní, propagační a inzertní služby, kancelářské služby, komerční výstavy; (36) nájem a pronájem nemovitostí, bytových a nebytových prostor, správa nemovitostí, včetně konzultací a poradenství v oblasti nemovitostí, činnost účetních poradců včetně poradenské a konzultační služby v účetnictví, vedení účetnictví, vedení daňové evidence; (37) údržba a opravy budov včetně oprav a údržby rozvodů tepla, vody a elektřiny, údržba nemovitostí, úklid interiérů, úklid chodníků (mechanizovaný i ruční), sběr odpadků (čištění), poradenská služba v provozu úklidu; (40) nakládání s odpady včetně jejich likvidace, recyklace a jiných manipulací, spadajících do této třídy; (43) ubytovací služby, poskytování přechodného ubytování; (44) zahradní architektura (služby), léčení stromů, ničení plevelu, ničení škůdců v zemědělství, zahradnické služby, zahradnictví, chov zvířat.
(591) Barevná
(730) **7U s.r.o.**, Ortenovo náměstí 947/12a, Praha 7, Holešovice, 17000, CZ
(740) PROPATENT, Ing. Vlasta Sedláčková, Pod Pekařkou 107/1, Praha 4, Podolí, 14700

- (210) **O-569006**
(220) 13.01.2021
(320) 13.01.2021
(511) 6, 19, 37
(540)

DELTA MAGNUM

- (510) (6) kovové dveře, kovové pancéřované dveře, kovové dveřní rámy, kovové dveřní zárubně, kovové dveřní panely, kovové dveřní závěsy, kovová dveřní kování, kovové dveřní kliky, dveřní zámky (kovové), vložky (kovové) do dveřních zámků, kovové štítky; (19) dveře, ne kovové, pancéřované dveře, ne kovové, dveřní rámy, ne kovové, zárubně dveří, ne kovové, dveřní výplně, ne kovové; (37) montáž a instalace dveří, oken, bran a vrat, servisní služby pro dveře, okna, brány a vrata.
(730) **Rózycki Zbigniew**, Magazynowa 21, 40-424 Katowice, PL
(740) AK Kadlubiec, Starzyk a partneři, Mgr. Dorota Filipczyk, advokát, Husova 401, Třinec, Staré Město, 73961

- (210) **O-569012**
(220) 13.01.2021
(320) 13.01.2021
(511) 16, 20, 27
(540)



- (510) (16) plakáty, obrazy, malby (obrazy) zarámované či nezarámované; (20) paravány (nábytek), zástěny, paravány (nábytek) k výstavním účelům, obrazové rámy; (27) tapety, textilní tapety.
(730) **Malvis s.r.o.**, č. p. 1026, Dobrá, 73951, CZ
(740) Sparring s.r.o., advokátní kancelář, Zelená 744/4, Praha 6, Bubeneč, 16000

- (210) **O-569018**
(220) 14.01.2021
(320) 14.01.2021
(511) 39, 41, 42
(540)



- (510) (39) doprava, balení a skladování zboží, organizování cest; (41) vzdělávání, školení, zábava, sportovní a kulturní činnosti; (42) vědecké a technické služby a související výzkum a projektování, průmyslová analýza a výzkum, návrh a vývoj počítačového hardwaru a softwaru.
(730) **SEVEN WHITE TECHNOLOGIES, s.r.o.**, Severní 727/55, Hradec Králové, Slezské Předměstí, 50003, CZ

- (210) **O-569022**
(220) 14.01.2021
(320) 14.01.2021
(511) 1, 2, 3
(540)



- (510) (1) chemické výrobky určené pro průmysl (zejména chladicí a brzdové kapaliny a nemrzoucí směsi do chladicích souprav dopravních prostředků); (2) ochranné výrobky proti korozi; (3) přípravky pro čištění, leštění, odmašťování a broušení, autokosmetika, přípravky k ošetřování povrchů materiálů na bázi vosků, přípravky na odstraňování skvrn laků a barev z karosérií automobilů a skel.
(730) **DF Partner s.r.o.**, č. p. 165, Neubuz, 76315, CZ
(740) Ing. Petr Soukup, tř. Svobody 43/39, Olomouc, 77900

- (210) **O-569039**
(220) 14.01.2021
(320) 14.01.2021
(511) 35, 36, 41
(540)

CHILLI FUND

- (510) (35) marketing nemovitostí, reklamní služby v oblasti nemovitostí, reklamní, marketingové a propagační služby, obchodní rady a informace pro spotřebitele, pomoc v obchodní a podnikatelské činnosti, management a administrativní služby, obchodní konzultační a poradenské služby; (36) investiční služby, finanční informace a údaje, poradenské a konzultační služby v oblasti financí, financování a poskytování finančních prostředků, finanční odhady, získávání finančních prostředků a finanční sponzorování, finanční a peněžní služby a bankovní služby, obchody s cennými papíry a komoditami, kapitálové investice, investice do nemovitostí, cenné papíry (finanční), řízení investic do nemovitostí, plánování investic do nemovitostí, konzultační služby vztahující se k investicím v oblasti nemovitostí, realitní služby vztahující se ke správě investic do nemovitostí, financování nemovitostí, služby v oblasti skupinového investování (crowdfunding), služby týkající se převodu a transakce investičních fondů, správa majetku, správa portfolií nemovitostí, služby nemovitostní (realitní služby), půjčky a úvěry, leasing - nákup na splátky, administrativní služby v oblasti investic, akvizice pro finanční investice, finanční a investiční služby, finanční poradenství v oblasti investic do nemovitostí, finanční služby související s investicemi, investiční trustové služby, management aktiv a investic, management svěřeného majetku, management portfolia;

(41) zveřejňování, oznamování a psaní textů, služby v oblasti vzdělávání, zábavy a sportu, školicí služby, odborná příprava v oblasti správy nemovitostí, vzdělávací a školicí služby ve vztahu ke správě nemovitostí, další vzdělávání, kurzy pro zvyšování kvalifikace a další vzdělávání, korespondenční kurzy vztahující se k investování.

- (730) **CHILLI FUND s.r.o.**, Nové sady 988/2, Brno, Staré Brno, 60200, CZ
(740) **KOPEČNÝ & PARTNERS s.r.o.**, advokátní kancelář, Mgr. Tomáš Kopečný, Jiráskova 229/25, Brno, Veverí, 60200

- (210) **O-569055**
(220) 15.01.2021
(320) 15.01.2021
(511) 25, 28, 41
(540)



- (510) (25) oděvy pro sportovní účely, bundy a krátké kalhoty s výplní, rybářské vesty; (28) rybářské náčiní, rybářské pruty, rybářské podběráky, rybářské sítě (sportovní potřeby), rybářské splávky, rybářské háčky, rybářské náčiní, rybářské vlasce, rybářské navijáky; (41) služby sportovního a kondičního tréninku, pořádání a vedení workshopů, školení.
(730) **Fencil rybářské potřeby s.r.o.**, 81, Zemětice, 33452, CZ
(740) Ing. Václav Feiferlík, Žlutická 10, Plzeň, 32300

- (210) **O-569059**
(220) 15.01.2021
(320) 15.01.2021
(511) 15, 37
(540)

STIBITZ

- (510) (15) chromatické a diatonické harmoniky; (37) provádění oprav a ladění harmonik.
(730) **Mikeš František**, Skuherského 1443/40, České Budějovice, České Budějovice 3, 37001, CZ
(740) Mgr. Michal Majchrák Ph.D., U Sirkárny 467/2a, České Budějovice, České Budějovice 4, 37004

- (210) **O-569093**
(220) 18.01.2021
(320) 18.01.2021
(511) 5, 31, 44
(540)

ENTEZYM

- (510) (5) léčiva a veterinární přípravky a výrobky, farmaceutické a veterinářské výrobky, vyjma biologické tkáně, biologické náhrady chrupavek, zejména kloubních chrupavek, potravní doplňky a dietetické přípravky, aminokyselinové přípravky pro veterinární účely, vitamínové přípravky, vitamínové doplňky, výživové doplňky; (31) krmiva a potrava pro zvířata; (44) veterinární služby.
(730) **CANAMIPHARM s.r.o.**, Na Brně 566/1, Hradec Králové, Nový Hradec Králové, 50006, CZ
(740) Ing. Václav Kratochvíl, Husníkova 2086/22, Praha 5, Stodůlky, 15800

- (210) **O-569097**
(220) 18.01.2021
(320) 18.01.2021
(511) 5, 31, 44
(540)

ENTERO-BALANCE

- (510) (5) léčiva a veterinární přípravky a výrobky, farmaceutické a veterinářské výrobky, vyjma biologické tkáně, biologické náhrady chrupavek, zejména kloubních chrupavek, potravní doplňky a dietetické přípravky, aminokyselinové přípravky pro veterinární účely, vitamínové přípravky, vitamínové doplňky, výživové doplňky; (31) krmiva a potrava pro zvířata; (44) veterinární služby.
(730) **CANAMIPHARM s.r.o.**, Na Brně 566/1, Hradec Králové, Nový Hradec Králové, 50006, CZ

- (740) Ing. Václav Kratochvíl, Husníkova 2086/22, Praha 5, Stodůlky, 15800

- (210) **O-569104**
(220) 18.01.2021
(320) 18.01.2021
(511) 41, 44
(540)



"JJ" NEURO ATHLETIK TRÉNINK

- (510) (41) služby v oblasti vzdělávání, zábavy a sportu, služby v oblasti fitness, fitness centra (provozování), gymnastický trénink, hodiny cvičení, hodiny pohybových aktivit, informační služby týkající se sportu, instruktáž fitness tréninku, instruktáž ke cvičení, instruktáž v oblasti posilování, instruktážní kurzy vztahující se k fyzické kondici, instruktážní kurzy vztahující se ke sportovním aktivitám, kluby zdraví (služby) [zdravotní a kondiční cvičení], konzultace týkající se fyzické kondice, koučink, organizování sportovních akcí, cvičení (praktické ukázky), individuální výuka [vzdělávání], informace o výchově, vzdělávání a výuce, informace o vzdělávání vztahující se ke sportu, instruktážní kurzy týkající se zdraví, konzultační služby v oblasti vzdělávání, kurzy sebeuvědomění (školení), odborné školicí služby, odborné vzdělávání pro mládež, odborné vzdělávání v oblasti prevence zdravotních problémů, neuro athletik trénink, vše spadající do této třídy; (44) služby zdravotní péče, fyzická rehabilitace, fyzioterapie, informační služby se zaměřením na zdravotní péči, konzultace vztahující se ke zdravotní péči, konzultační služby týkající se lékařské zdravotní péče, odborné poradenství se zaměřením na zdraví.
(591) Barevná
(730) **Jiroutek Jakub**, Nový Svět 474, Harrachov, 51246, CZ
(740) Mgr. PĚTR ŽÍŽKA, advokátní kancelář, Mgr. Petr Žížka, Sedláčkova 209/16, Plzeň, Vnitřní Město, 30100

- (210) **O-569105**
(220) 18.01.2021
(320) 18.01.2021
(511) 30, 32, 43
(540)



- (510) (30) moučníky, zákusky, dorty a sušenky, čokoládové dorty, cupcakes, hotové zákusky [pečivo], koblihy, koláče, koláčky, makronky [cukroví], sladkosti (bonbóny), sladké tyčinky a žvýkačky, pekárenské výrobky, cukrovinky, čokoláda, led, zmrzlina, mražené jogurty a sorbety, káva, čaj, kakao a jejich náhražky, čaje s ovocnou příchutí [jiné než léčivé], černý čaj, cappuccino, čokoláda, čokoládové nápoje, espresso, frappé (ledový nápoj), horká čokoláda, jasmínový čaj, káva s čokoládou, ledová káva, ledový čaj, mate [čaj], mátový čaj, mléčná čokoláda, mletá káva, ochucená káva; (32) nealkoholické nápoje, cidre, nealkoholický, džusy, energetické nápoje, ledová tříšť, mražené nápoje na bázi ovoce, mražené sycené nápoje, nápoje

iontové, nápoje na bázi ořechů a sóji, nápoje obsahující vitamíny, nealkoholická vína, nealkoholické koktejly, nealkoholické nápoje na bázi ovoce ochucené čajem, nealkoholické nápoje s obsahem ovocných šťáv, nealkoholické nápoje s kávovou příchutí, nealkoholické nápoje s příchutí čaje, ochucené sycené nápoje, bitter lemon, citronády, kola, limonády, nealkoholické sycené nápoje, brusinková šťáva, chlazené ovocné nápoje, citronová šťáva, grapefruitová šťáva, hroznová šťáva, mangová šťáva, melounová šťáva, mošt, míchané ovocné džusy, nápoje na bázi kokosu, ovocné nápoje, ovocné nebo zeleninové koktejly, pomerančový džus, pomerančová šťáva, lahvová voda, minerální a sycené vody, vody, ochucená minerální voda; (43) poskytování jídla a nápojů, bufety, kavárna, podávání jídel a nápojů, pořádání banketů, pořádání svatebních recepcí (potraviny a nápoje), poskytování jídel a nápojů v restauracích, příprava pokrmů, služby v oblasti pohostinství.

- (591) Barevná
(730) **Mesedani Daniel**, U Albrechtova vrchu 1145/16, Praha 5, Stodůlky, 15500, CZ
(740) Mgr. PETR ŽIŽKA, advokátní kancelář, Mgr. Petr Žižka, Sedláčkova 209/16, Plzeň, Vnitřní Město, 30100

- (210) **O-569106**
(220) 18.01.2021
(320) 18.01.2021
(511) 3, 5, 37
(540)

MANUTOL

- (510) (3) mycí, čistící, prací a bělicí prostředky, prostředky na odstraňování vodního kamene, prostředky na leštění, detergenty (čistící prostředky), tekutá a abrazivní mýdla, kosmetické výrobky, včetně ochranných krémů na ruce, osvěžovače vzduchu, toaletní přípravky; (5) dezinfekční prostředky včetně chemických dezinfekčních prostředků, osvěžovače vzduchu (deodoranty), dezinfekční mýdla, včetně dezinfekčních mýdel tekutých a dezinfekčních mýdel abrazivních; (37) poradenství v oboru mytí, čištění, praní a dezinfikování.
(730) **MPD plus, s.r.o.**, nář. Dr. Beneše 2307, Rakovník, Rakovník II, 26901, CZ
(740) Rott, Růžička & Guttman a spol., Vyskočilova 1566, Praha 4, Michle, 14000

- (210) **O-569112**
(220) 18.01.2021
(320) 18.01.2021
(511) 42
(540)



- (510) (42) environmentální testování výfukových emisí, kontroly automobilů spadající do této třídy, kontrola motorových vozidel (způsobilost k silničnímu provozu), testování způsobilosti vozidel k účasti na silničním provozu.
(591) Barevná
(730) **tibiQ AI s.r.o.**, Jankovcova 1569/2c, Praha 7, Holešovice, 17000, CZ
(740) AK Jan Bárta s.r.o., advokátní kancelář, JUDr. Jan Bárta, advokát, Kaprova 42/14, Praha 1, Staré Město, 11000

- (210) **O-569113**
(220) 18.01.2021
(320) 18.01.2021
(511) 42
(540)

AR TRUCK

- (510) (42) environmentální testování výfukových emisí, kontroly automobilů spadající do této třídy, kontrola motorových vozidel (způsobilost k silničnímu provozu), testování způsobilosti vozidel k účasti na silničním provozu.
(730) **tibiQ AI s.r.o.**, Jankovcova 1569/2c, Praha 7, Holešovice, 17000, CZ
(740) AK Jan Bárta s.r.o., advokátní kancelář, JUDr. Jan Bárta, advokát, Kaprova 42/14, Praha 1, Staré Město, 11000

- (210) **O-569122**
(220) 19.01.2021
(320) 19.01.2021
(511) 1
(540)

CHEVRI Cu-combi

- (510) (1) hnojiva a chemické výrobky pro zemědělství, zahradnictví a lesnictví, hnojiva pro zemědělství, hnojiva pro půdu, listové hnojivo na zemědělské plodiny v období rychlého růstu, stimulatory růstu (k jiným než lékařským nebo veterinárním účelům), přípravky k regulaci růstu rostlin, směsi chemikálií a přírodních materiálů k použití jako zemědělská hnojiva, umělá hnojiva.
(730) **AGRA GROUP a.s.**, Tovární 201, Střelské Hoštice, 38715, CZ
(740) **HARBER IP s.r.o.**, Dukelských hrdinů 567/52, Praha 7, Holešovice, 17000

- (210) **O-569123**
(220) 19.01.2021
(320) 19.01.2021
(511) 35, 36, 37
(540)



- (510) (35) reklamní, marketingové a propagační služby; (36) inkasování nájemného, služby nemovitostní (realitní služby), správa nájemních, činžovních domů, výběr nájemného; (37) stavebnictví, stavitelství.
(591) Barevná
(730) **Greenway s.r.o.**, Bozděchova 637/9, Praha 5, Smíchov, 15000, CZ
(740) AK Chaloupek, Mgr. Pavel Chaloupek, Karlovo náměstí 292/14, Praha 2, Nové Město, 12000

(210) **O-569124**
(220) 19.01.2021
(320) 19.01.2021
(511) 35, 36, 41
(540)



- (510) (35) řízení obchodní činnosti sportovců, služby v oblasti vztahů s médií, obchodní management pro sportovce, obchodní management profesionálních sportovců, obchodní řízení sportovních klubů, maloobchodní prodej sportovního vybavení, maloobchodní prodej sportovních předmětů, propagace sportovních soutěží a akcí, propagační management osobností z oblasti sportu, obchodní management sportovišť pro třetí osoby, zprostředkovatelské služby pro propagaci sportovních osobností, agenturní služby zaměřené na propagaci sportovních osobností, propagace výrobků a služeb prostřednictvím sponzorování sportovních akcí, propagace výrobků a služeb druhých prostřednictvím sjednávání spojení jejich výrobků a služeb se sportovními aktivitami a/nebo sportovními soutěžemi jménem sponzorů, reklama, včetně propagace výrobků a služeb třetích stran prostřednictvím sponzorských dohod a licenčních smluv v oblasti mezinárodních sportovních akcí; (36) finanční sponzorování sportovních činností, poskytování financí pro sportovní, kulturní a zábavní projekty; (41) příprava a pořádání sportovních soutěží, pořádání sportovních turnajů, pronájem sportovišť, provozování sportovních zařízení, půjčování sportovního vybavení (s výjimkou vozidel), sportovní tábory, služby posuzování fyzické zdatnosti pro tréninkové účely, sportovní aktivity, sportovní služby, organizování sportovních akcí, služby sportovní výuky, organizování sportovní výuky, pořádání sportovních kurzů, příprava, produkce a pořádání sportovních akcí, organizování sportovních soutěží a sportovních událostí, organizování sportovních aktivit, pronájem sportovních potřeb, služby sportovních areálů, služby sportovních klubů, trénink sportovních hráčů, rekreační činnost, kulturní aktivity, vedení živých sportovních akcí, pořádání komunitních sportovních akcí, školení o sportovních aktivitách, rezervace prostor určených ke sportu, vzdělávací služby v oblasti sportu, zábavní služby v oblasti sportu, půjčování vybavení pro sportovní akce, poskytování prostor pro sportovní rekreaci, řízení akcí pro sportovní kluby, poskytování prostor na sportovní trénink, poskytování prostor na sportovní akce, pronájem sportovního vybavení a zařízení, trenérské služby v oblasti sportovních aktivit, pořádání sportovních aktivit pro letní tábory, poskytování informací vztahujících se k sportovním akcím, objednávání sportovních osobností na akce (služby organizátora), poradenské služby v oblasti organizování sportovních akcí.
- (730) **Sport Institute s.r.o.**, Za Císařským mlýnem 1115/2, Praha 7, Bubeneč, 17000, CZ
- (740) Advokátní kancelář Chrenek, Kotrba spol. s r. o., Těšnov 1059/1, Praha 1, Nové Město, 11000

(210) **O-569134**
(220) 19.01.2021
(320) 19.01.2021
(511) 28
(540)



- (510) (28) zmenšené modely automobilů (hračky).
(591) Barevná
(730) **Seven models s.r.o.**, Ctiborova 431, Kladno, 27201, CZ

(210) **O-569136**
(220) 19.01.2021
(320) 19.01.2021
(511) 35, 36, 41
(540)



- (510) (35) marketing nemovitostí, reklamní služby v oblasti nemovitostí, reklamní, marketingové a propagační služby, obchodní rady a informace pro spotřebitele, pomoc v obchodní a podnikatelské činnosti, management a administrativní služby, obchodní konzultační a poradenské služby; (36) investiční služby, finanční informace a údaje, poradenské a konzultační služby v oblasti financí, financování a poskytování finančních prostředků, finanční odhady, získávání finančních prostředků a finanční sponzorování, finanční a peněžní služby a bankovní služby, obchody s cennými papíry a komoditami, kapitálové investice, investice do nemovitostí, cenné papíry (finanční), řízení investic do nemovitostí, plánování investic do nemovitostí, konzultační služby vztahující se k investicím v oblasti nemovitostí, realitní služby vztahující se ke správě investic do nemovitostí, financování nemovitostí, služby v oblasti skupinového investování (crowdfunding), služby týkající se převodu a transakce investičních fondů, správa majetku, správa portfolií nemovitostí, služby nemovitostní (realitní služby), půjčky a úvěry, leasing - nákup na splátky, administrativní služby v oblasti investic, akvizice pro finanční investice, finanční a investiční služby, finanční poradenství v oblasti investic do nemovitostí, finanční služby související s investicemi, investiční trustové služby, management aktiv a investic, management svěřeného majetku, management portfolia; (41) zveřejňování, oznamování a psaní textů, služby v oblasti vzdělávání, zábavy a sportu, školicí služby, odborná příprava v oblasti správy nemovitostí, vzdělávací a školicí služby ve vztahu ke správě nemovitostí, další vzdělávání, kurzy pro zvyšování kvalifikace a další vzdělávání, korespondenční kurzy vztahující se k investování.
- (591) Barevná
(730) **CHILLI FUND s.r.o.**, Nové sady 988/2, Brno, Staré Brno, 60200, CZ
(740) **KOPEČNÝ & PARTNERS s.r.o.**, advokátní kancelář, Mgr. Tomáš Kopečný, Jiráskova 229/25, Brno, Veverí, 60200

(210) **O-569137**
(220) 19.01.2021
(320) 19.01.2021
(511) 35, 36, 41
(540)



(510) (35) marketing nemovitostí, reklamní služby v oblasti nemovitostí, reklamní, marketingové a propagační služby, obchodní rady a informace pro spotřebitele, pomoc v obchodní a podnikatelské činnosti, management a administrativní služby, obchodní konzultační a poradenské služby; (36) investiční služby, finanční informace a údaje, poradenské a konzultační služby v oblasti financí, financování a poskytování finančních prostředků, finanční odhady, získávání finančních prostředků a finanční sponzorování, finanční a peněžní služby a bankovní služby, obchody s cennými papíry a komoditami, kapitálové investice, investice do nemovitostí, cenné papíry (finanční), řízení investic do nemovitostí, plánování investic do nemovitostí, konzultační služby vztahující se k investicím v oblasti nemovitostí, realitní služby vztahující se ke správě investic do nemovitostí, financování nemovitostí, služby v oblasti skupinového investování (crowdfunding), služby týkající se převodu a transakce investičních fondů, správa majetku, správa portfolií nemovitostí, služby nemovitostní (realitní služby), půjčky a úvěry, leasing - nákup na splátky, administrativní služby v oblasti investic, akvizice pro finanční investice, finanční a investiční služby, finanční poradenství v oblasti investic do nemovitostí, finanční služby související s investicemi, investiční trustové služby, management aktiv a investic, management svěřeného majetku, management portfolia; (41) zveřejňování, oznamování a psaní textů, služby v oblasti vzdělávání, zábavy a sportu, školicí služby, odborná příprava v oblasti správy nemovitostí, vzdělávací a školicí služby ve vztahu ke správě nemovitostí, další vzdělávání, kurzy pro zvyšování kvalifikace a další vzdělávání, korespondenční kurzy vztahující se k investování.

(591) Barevná
(730) **CHILLI FUND s.r.o.**, Nové sady 988/2, Brno, Staré Brno, 60200, CZ
(740) **KOPEČNÝ & PARTNERS s.r.o.**, advokátní kancelář, Mgr. Tomáš Kopečný, Jiráskova 229/25, Brno, Veveří, 60200

(210) **O-569138**
(220) 19.01.2021
(320) 19.01.2021
(511) 41, 44
(540)



(510) (41) vzdělávací služby v oblasti kosmetické terapie; (44) kosmetické služby, konzultační služby týkající se kosmetické péče, služby kosmetické péče o pleť a tělo.

(591) Barevná
(730) **Baldas Marcela, Baldas**, Bulharská 1212/19, Praha 10, Vršovice, 10100, CZ

(210) **O-569139**
(220) 19.01.2021
(320) 19.01.2021
(511) 19, 20, 28, 37, 40
(540)

DŘEVONA

(510) (19) laminované dřevo, zrcadlové dveře, dřevěné dveře, dveře (nekovové); (20) nábytek, kredence (nábytek), pulty (nábytek), školní nábytek, bary

(nábytek), starožitný nábytek, dřevěný nábytek, laťkový nábytek, podstavce (nábytek), kovový nábytek, dřevěný nábytek pro domácnost, loubí (nábytek), šatníkové dveře, nábytkové dveře; (28) nábytek (hračky); (37) stavebnictví, stavitelství; (40) dřevo (zpracování -), dřevoobrábění.

(730) **Tománek Josef**, č. p. 109, Lovčice, 50361, CZ

(210) **O-569140**
(220) 20.01.2021
(320) 20.01.2021
(511) 42
(540)



(510) (42) vědecké a průmyslové analýzy a výzkumné služby, inženýrské služby, inženýrské a architektonické návrhářské služby, provádění zkoušek pro certifikaci kvality a standardů, počítačové služby, zejména počítačové programování, služby ochrany před počítačovými viry, tvorba počítačových systémů, tvorba, údržba a aktualizace webových stránek pro ostatní, navrhování počítačového softwaru, aktualizace a pronájem počítačového softwaru, provozování internetových vyhledávačů, hostování webových stránek, poradenství k počítačovému hardwaru a pronájem počítačového hardwaru, služby průmyslového designu, jiné než inženýrské, počítačový a architektonický design, tvorba uměleckého designu, ověřování pravosti uměleckých děl.

(591) Barevná
(730) **SİSOFT SAĞLIK BİLGİ SİSTEMLERİ ANONİM ŞİRKETİ**, Mutlukent Mahallesi 1989. Cadde No:2 Çankaya, Ankara, TR
(740) **PROPATENT**, JUDr. Matěj Sedláček, Pod Pekařkou 107/1, Praha 4, Podolí, 14700

(210) **O-569159**
(220) 20.01.2021
(320) 20.01.2021
(511) 16, 35, 45
(540)



(510) (16) tiskoviny, diáře (tiskoviny), papírnické zboží a učební pomůcky; (35) reklamní, marketingové a propagační služby, reklama; (45) organizace politických setkání.

(591) Barevná
(730) **Vítek Jiří**, Řešovská 519/1, Praha 8, Bohnice, 18100, CZ

(210) **O-569163**
(220) 20.01.2021
(320) 20.01.2021
(511) 25, 32, 41
(540)



(510) (25) bundy, dresy, trička, mikiny, šály, čepice, kšiltovky, kalhoty, trenýrky, ponožky, sportovní oděv a obuv; (32) nealkoholické nápoje sycené i nesycené, včetně nápojů minerálních, šumivých, iontových a energetických, sirupy, koncentráty a jiné přípravky pro přípravu nápojů, ovocné a zeleninové šťávy v rámci této třídy, mošty, ovocné nektary a nápoje z ovocných šťáv, stolní a minerální vody, diabetické a dietetické nápoje neléčebné, práškové nealkoholické nápoje, práškové přípravky a příchutě pro výrobu nealkoholických nápojů a likérů, nealkoholické aperitivy; (41) organizace a pořádání sportovních a výchovných akcí, soutěží se zaměřením na fitness a zdravý životní styl, provozování sportovních zařízení a zařízení sloužících k regeneraci a rekondici v rámci této třídy, včetně fit center a indoor cyclingu, pořádání kurzů aerobiku, pořádání sportovních akcí, pořádání kurzů pro cvičitele aerobiku, trenéry a rozhodčí, pořádání tělovýchovných kurzů a činnost sportovních instruktorů, poradenství sportovní, činnost vyučovací, výchovná, vzdělávací a zábavní.
(730) **Palec Gym, z.s.**, 87, Doubravice, 38735, CZ
(740) Mgr. Petr Karhan, advokát, Anny Rybničkové 2613/5, Praha 5, Stodůlky, 15500

(210) **O-569164**
(220) 20.01.2021
(320) 20.01.2021
(511) 25, 35, 40
(540)

JSEM V POHODĚ JSEM Z

(510) (25) body (spodní prádlo), čepice, dámská přiléhavá tílka, dámské plavky, kravaty, kšiltý, pokrývky hlavy, ponožky, trička, trikoty, mikiny, mikiny s kapucí, sportovní mikiny s kapucí, zástěry, sukně; (35) merchandising; (40) potisk triček, zakázkový potisk látek dekorativními vzory.
(730) **Kohoot s.r.o.**, Mezi Mlaty 1120/23, Kyjov, 69701, CZ

(210) **O-569167**
(220) 20.01.2021
(320) 20.01.2021
(511) 4, 7, 40
(540)

GENETT

(510) (4) benzin (palivo), etanol [palivo], benzenové palivo, biodiesellové palivo, benzínové palivo, metanolové palivo, elektrická energie, elektrická energie z obnovitelných zdrojů; (7) zařízení na výrobu energie, soupravy generátorů elektrické energie; (40) výroba energie, výroba elektrické energie, výroba energie elektrárnami, katalytická konverze chemických sloučenin.
(730) **Dereroy & Co., a.s.**, Jemnická 345/5, Praha 4, Michle, 14000, CZ

(210) **O-569168**
(220) 20.01.2021
(320) 20.01.2021
(511) 32, 35, 43
(540)

Mokrej loket

(510) (32) pivo a pivovarnické výrobky, nealkoholické nápoje, přípravky pro výrobu nápojů, imitace piva, piva, světlé pivo (svrchně kvašené), stout (silné černé pivo), sladové pivo, sladina, pšeničné pivo, porter (silné černé

pivo), ipa (india pale ale), ječmenné víno (pivo), koktejly na bázi piva, kvas [nealkoholický nápoj], ležák, pивní mladina, piva obohacená minerály, odalkoholizované nápoje, vody, ochucené sycené nápoje, džusy, energetické nápoje, izotonické nápoje, nápoje obsahující vitamíny, nápoje pro sportovce, nápoje pro sportovce obohacené proteiny, zázvorové pivo, tonik (neléčivé nápoje), limonády, mošty, smoothie (mixované nápoje z čerstvého ovoce nebo zeleniny), rajčatová šťáva [nápoje], ovocné šťávy a nápoje, zeleninové šťávy [nápoje], minerální voda, perlivé vody, pitná voda, sodová voda; (35) reklamní, marketingové a propagační služby, pomoc v obchodní a podnikatelské činnosti, management a administrativní služby, obchodní analýzy, průzkum a informační služby, merchandising, konzultační a poradenské služby a pomoc v oblasti reklamní, marketingové a propagační činnosti, rozšiřování reklamních marketingových a propagačních materiálů, služby předvádění výrobků a vystavování zboží, věrnostní, pobídkové a bonusové programy, služby obchodních výstav a veletrhů, propagace a pořádání obchodních veletrhů, organizování akcí, výstav, prodejních trhů a přehlídek pro obchodní, propagační a reklamní účely, cenové analýzy, dražební služby, objednávkové služby (pro třetí strany), pronájem prodejních automatů, poskytování informací spotřebitelům v souvislosti s potravinami a nápoji, zprostředkování smluv pro třetí osoby v oblasti prodeje zboží, maloobchodní prodej potravin, hotových pokrmů, salátů, sendvičů, občerstvení, surovin pro vaření pokrmů, nápojů alkoholických i nealkoholických, reklamních a propagačních předmětů a tiskovin, kuchyňských nádob a nádobí, hrnků, skleniček, oděvů, triček, zástěr, plakátů, tiskovin, brožur; (43) poskytování jídla a nápojů, půžování nábytku, ubrusů a prostírání, gastronomické služby, bary (služby -), čajovny, delikatesy (restaurace), kavárny (služby), pizzerie, pohoštění (služby), pořádání banketů, poradenské služby týkající se potravin a nápojů, poradenské služby v oblasti kulinářského umění, poskytování informací o oboru barmanství a gastronomie, poskytování informací ve formě návodů na přípravu pokrmů a nápojů, poskytování recenzí restaurací, příprava pokrmů, restaurace (služby), samoobslužné restaurace, salátové bary, služby nočního klubu (poskytování jídel), služby ochutnávky vín (zajištění nápojů), služby sommelierů, služby vináren, zajišťování hromadného stravování (catering), bistra (služby), bufetové služby, poskytování informací vztahujících se k přípravě jídel a nápojů, poskytování informací vztahujících se k restauracím a jiným provozovněm poskytujícím pokrmy, potraviny a nápoje, služby mobilních restaurací, služby osobního šéfkuchaře, dočasné ubytování.

(730) **Ambiente Franchise, s.r.o.**, Maiselova 38/15, Praha 1, Josefov, 11000, CZ
(740) Dana Lukajová, patentový zástupce, Voršilská 130/10, Praha 1, Nové Město, 11000

(210) **O-569169**
(220) 20.01.2021
(320) 20.01.2021
(511) 8, 11, 18, 20, 21, 22, 24, 25, 28
(540)



(510) (8) nože, čepele na nože, přístroje; (11) svítlny, solární svítlny, kempinkové svítlny, čelové svítlny; (18) zavazadla, batohy, sportovní tašky, víceúčelové sportovní tašky, cestovní tašky, sportovní vaky; (20) sedací pytle, kempingový nábytek; (21) tepelné izolační nádoby (termosky); (22) horolezecké stany nebo stany na kempování, nepromokavá plachtovina, celtovina, markýzy, stany a plachty; (24) spací pytle na kempování, tašky na spací pytle (specificky upravené), vložky do spacího pytle; (25) sportovní čepice a klobouky, sportovní oblečení, boty; (28) sportovní potřeby a vybavení.
(730) **ForCamping, s.r.o.**, Podedvorská 1470, Praha 9, Kyje, 19800, CZ
(740) WTS net, s.r.o., Přístavní 1423/33, Praha 7, Holešovice, 17000

(210) **O-569170**
(220) 20.01.2021
(320) 20.01.2021
(511) 8, 11, 18, 20, 21, 22, 24, 25, 28
(540)



(510) (8) nože, čepele na nože, přístroje; (11) svítidly, solární svítidly, kempinkové svítidly, čelové svítidly; (18) zavazadla, batohy, sportovní tašky, víceúčelové sportovní tašky, cestovní tašky, sportovní vaky; (20) sedací pytle, kempingový nábytek; (21) tepelně izolační nádoby (termosky); (22) horolezecké stany nebo stany na kempování, nepromokavá plachtovina, celtovina, markýzy, stany a plachty; (24) spací pytle na kempování, tašky na spací pytle (specificky upravené), vložky do spacího pytle; (25) sportovní čepice a klobouky, sportovní oblečení, boty; (28) sportovní potřeby a vybavení.

(730) **ForCamping, s.r.o.**, Podedvorská 1470, Praha 9, Kyje, 19800, CZ
(740) WTS net, s.r.o., Přístavní 1423/33, Praha 7, Holešovice, 17000

(210) **O-569208**
(220) 21.01.2021
(320) 21.01.2021
(511) 29, 30, 39, 43
(540)



(510) (29) maso a masné výrobky, vejce a vaječné výrobky, potravinářské tuky, mléko a výrobky z něj, ovoce a zelenina konzervovaná, sušená či jinak potravinářsky upravená, hotová jídla z výše uvedených potravin; (30) pizza, těstoviny, mouka, těsto, droždí a výrobky z nich, pšeničné či jiné obilné placky, bramborové placky, kukuřičné placky, bramborové a kukuřičné výrobky, obilniny pro osobní konzumaci, cereální výrobky, pečivo slané, chléb, trvanlivé pečivo, pečivo sladké, cukrářské výrobky, cukr, cukrovinky, med, rýže a rýžové výrobky, čaj, káva, koření, hotová jídla z výše uvedených potravin; (39) dopravní služby, doprava zboží, rozvoz jídla, kurýrní služby, informace o dopravě, zprostředkování dopravy; (43) hostinské služby, provoz restauračních zařízení - restaurací a pizzerií, provoz zařízení rychlého stravování, zajištění stravování-catering, ubytovací služby, poskytování informací o stravování a ubytování.

(730) **Kolanda Jaroslav**, Na Fialce I 1504/9, Praha 6, Řepy, 16300, CZ
(740) Ing. Jarmila Javoříková, patentový zástupce, Slunečná 4566, Zlín, 76005

(210) **O-569220**
(220) 21.01.2021
(320) 21.01.2021
(511) 41, 42
(540)



(510) (41) školení, organizování komerčních školení, školení pro dospělé, organizování obchodních školení, školení v oblasti vzdělávání, odborné vzdělávání a školení, organizování seminářů v oblasti školení, pořádání výroční vzdělávací konference; (42) vědecký výzkum, technologický výzkum, topografický výzkum, fyzikální [výzkum].

(591) Barevná
(730) **PHEDCS, zapsaný ústav**, Smíchovská 944/9c, Praha 5, Řeporyje, 15500, CZ

(210) **O-569235**
(220) 21.01.2021
(320) 21.01.2021
(511) 35, 36, 41, 43
(540)

YESPASS.CZ – výhodný nákup pod jednou střechou

(510) (35) propagační činnost, reklama, šíření reklamy a inzerce přes internet, komerční výstavy, přehlídky a veletrhy, pomoc při řízení obchodní činnosti, obchodní administrativa, poradenství v řízení podniku, poradenství v řízení obchodu a v obchodní činnosti, internetový obchod s výrobky: kosmetika, parfumerie, léčiva a léčivé přípravky humánní i veterinární, farmaceutické, homeopatické a vitamínové přípravky, potravinové doplňky pro léčebné účely včetně doplňků potravy sloužících k posílení imunity organismu a zlepšení fyzického zdraví, hodiny, hodinky, šperky, drahokamy, klenoty, bižuterie, papír, obaly z papíru, časopisy, tiskoviny, periodika, knihy, knihařské výrobky, fotografie, pohlednice, papírnické zboží, pивní tácky, obalové materiály z papíru a z plastických hmot, kůže, kožená galanterie, brašnářské výrobky, kabely, brašny, tašky, batohy, kabelky, kožená pouzdra na vizitky a klíče, obaly z kůže, kufrý a zavazadla, kuchyňské potřeby, nářadí a nádobí, jídelní servisy, servírovací soupravy, talíře, výrobky pro stolování - vše z nerezavějících kovových materiálů, porcelánu, varného skla, keramiky a plastu, výrobky ze skla, porcelánu a keramiky pro kuchyni a interiéry domácností, restaurací a jídelen, tkaniny a textilní výrobky jako ubrusy a příkrývky, povlečení, ložní prádlo, ubrusy a utěrky textilní, ručníky, příkrývky, oděvy, obuv, káva, čaj, kakao, čokoláda, cukr, rýže, kávové náhražky, mouka a obilnářské výrobky, chléb, sušenky, suchary, koláče, jemné pečivo a cukrovinky, zmrzlina, med, sirup, sůl, pivo, nealkoholické nápoje, alkoholické nápoje, tabákové výrobky - všechny výše uvedené výrobky také v uměleckém, dárkovém, upomínkovém a reklamním balení; (36) bankovní, finanční, pojišťovací a peněžní služby, úvěry, leasing, stavební spoření, finanční půjčky, záruční a zástavní půjčky a jejich financování, finanční poradenství, realitní činnost, nemovitosti - zprostředkování, obchodování s nemovitostmi, nemovitosti - oceňování a odhady, nemovitosti - pronájem, nemovitosti - správa, oceňování a odhady, pronájem bytů, nájemních a činžovních domů, pronájem nemovitostí, pronájem kanceláří, developerská činnost v rámci třídy 36, správa majetku, správa nemovitostí; (41) organizování, pořádání a zprostředkování kulturních, zábavných, společenských, sportovních, výchovných a vzdělávacích akcí včetně organizování vzdělávání ve formě kurzů, školení, přednášek, konferencí, symposií, pořádání nekomerčních výstav, přehlídek a veletrhů, organizování rekreačních akcí a pobytů, zajišťování vstupenek, vydavatelská a nakladatelská činnost; (43) hostinská činnost, ubytovací služby, hotelové služby, penziony, restaurace, bary, kavárny, vinárny, provoz cukráren, bufety, jídelny, samoobslužné restaurace, hromadné stravování, rychlé občerstvení, kiosky s rychlým občerstvením, poskytování občerstvení, ubytování a stravování.

(730) **SMART myMONEY a.s.**, Nad Ovčímou V 1778/11, Zlín, 76001, CZ
(740) Ing. Zdeněk Kučera, Dlouhá 207 (P.O.Box 92), Slušovice, 76315

(210) **O-569249**

(220) 22.01.2021

(320) 22.01.2021

(511) 7, 9, 17

(540)

RAPTOR

(510) (7) tiskové přístroje, rotační tiskové přístroje, tiskové přístroje pro 3D tiskárny; (9) tiskové hlavy pro tiskárny, tiskové hlavy pro 3D tiskárny, tiskové hlavy pro tepelný tisk, tiskové programy; (17) tiskový materiál pro 3D tisk, plastová vlákna pro 3D tisk.

(730) **PROTOPRINT s.r.o.**, č. p. 6, Plav, 37007, CZ

(740) **HAVEL & PARTNERS s.r.o.**, advokátní kancelář, Mgr. Ivan Rámeš, Na Florenci 2116/15, Praha 1, Nové Město, 11000

(210) **O-569253**

(220) 22.01.2021

(320) 22.01.2021

(511) 9, 41, 42

(540)

BANCO BET

(510) (9) počítačový software, počítače a počítačový hardware; (41) výchova, vzdělávání, zábava a sportovní činnost; (42) vývoj počítačového hardwaru a softwaru.

(730) **Coinoption a.s.**, Staropramenná 530/12, Praha 5, Smíchov, 15000, CZ

(740) Oberfálcerová a spol., advokátní kancelář s.r.o., JUDr. Kristýna Oberfálcerová DEA, DESS, Na bělidle 64/3, Praha 5, Smíchov, 15000

(210) **O-569257**

(220) 22.01.2021

(320) 22.01.2021

(511) 9, 35, 39, 43

(540)



(510) (9) mobilní aplikace, softwarové aplikace ke stažení, data, databáze a jiné informační produkty na elektronických, magnetických a optických nosičích všeho druhu a v elektronických, datových, informačních a telekomunikačních sítích všeho druhu, nosiče dat spadající do třídy 9, počítače, počítačový software, počítačové programy; (35) služby maloobchodních prodejen potravin bez obsluhy, služby maloobchodních prodejen nápojů bez obsluhy, služby maloobchodních prodejen spotřebního zboží bez obsluhy, správa obchodních věcí maloobchodních prodejen, reklamní služby týkající se prodeje zboží, maloobchodní služby vztahující se k potravinám, maloobchodní služby v oblasti lahůdek, maloobchodní služby v oblasti cukrovinek, maloobchodní prodej kávy, maloobchodní prodej čokolády, vyjednávání smluv týkajících se nákupu a prodeje výrobků, maloobchodní služby v oblasti alkoholických nápojů, maloobchodní prodej alkoholických nápojů s výjimkou piva, maloobchodní prodej přípravků na výrobu alkoholických nápojů, maloobchodní zásilkové služby týkající se alkoholických nápojů (s výjimkou piva), maloobchodní služby poskytované prostřednictvím katalogů týkající se piva, maloobchodní služby poskytované prostřednictvím celosvětových počítačových sítí týkající se piva, maloobchodní zásilkové služby týkající se piva, maloobchodní služby poskytované prostřednictvím katalogů týkající se piva, maloobchodní služby poskytované prostřednictvím celosvětových počítačových sítí týkající se piva; (39) balení a skladování zboží, expresní doručování zboží pomocí vozidel, přeprava, doprava a doručování zboží, služby v oblasti doručování potravin; (43) automaty (rychlé občerstvení), hotelové služby, jídelny, kavárny, restaurace, poskytování přechodného ubytování, zásobování, samoobsluha.

(730) **LR2125, s.r.o.**, Na příkopě 988/31, Praha 1, Staré Město, 11000, CZ

(740) **NEOLEGAL** - advokátní a patentová kancelář, Ing. Jaroslav Novotný, Římská 2135/45, Praha 2, Vinohrady, 12000

(210) **O-569259**

(220) 23.01.2021

(320) 23.01.2021

(511) 3, 5, 16

(540)



(510) (3) čisticí gely na WC, deodoranty, antiperspirační deodoranty, osobní deodoranty, deodoranty a antiperspiranty, čisticí prostředky, tekuté čisticí prostředky, žíravé čisticí prostředky, pěnové čisticí prostředky, čisticí prostředky v prášku, čisticí prostředky na toalety, čisticí prostředky pro vozidla, kosmetické přípravky, parfumerie, přípravky pro osobní hygienu, čisticí prostředky na kosmetické štětečky, osvěžovače dechu, osvěžovače vzduchu, osvěžovače pleti, vlhčené kosmetické ubrousky; (5) dezinfekční přípravky pro chemická WC, WC deodoranty, osvěžovače vzduchu (deodoranty), deodoranty na oděvy, deodoranty na obuv, deodoranty na tkaniny, deodoranty na textilie, baktericidní čisticí prostředky, dezodorační pokojové osvěžovače vzduchu, deodoranty (osvěžovače) pro koberce, osvěžovače vzduchu do automobilů, osvěžovače vzduchu ve spreji; (16) toaletní papírové ubrousky, papírové odličovací ubrousky, papírové kosmetické ubrousky, papírové ubrousky pro domácnost.

(591) Barevná

(730) **Asgari Alex**, Průmyslová 62, Strančice, 25163, CZ

(210) **O-569269**

(220) 25.01.2021

(320) 25.01.2021

(511) 16, 41, 44

(540)



(510) (16) vzdělávací manuály, vzdělávací publikace, propagační publikace, tištěné publikace; (41) poskytování vzdělání, vzdělávací kurzy, vzdělávací semináře, vzdělávací služby, pořádání výcvikových kurzů, pořádání, vedení a organizování kongresů, vedení seminářů, organizování a vedení konferencí a sympozií, vydávání publikací, publikování knih, poskytování elektronických publikací (bez možnosti stažení); (44) psychoterapie.

(730) **NEO Centrum a.s.**, Doudova 545/9, Praha 4, Podolí, 14700, CZ

(740) Mgr. David Bohm, Krouzova 3022/7, Praha 4, Modřany, 14300

(210) **O-569273**
(220) 25.01.2021
(320) 25.01.2021
(511) 18, 25, 35
(540)



(510) (18) zavazadla, cestovní tašky, peněženky a ostatní tašky spadající do této třídy; (25) dětské oblečení, sportovní oblečení, oblečení pro miminka, džíny a džínové oblečení, oblečení pro volný čas, dětská obuv a obuvní doplňky, pánské, dámské a dětské oděvy, spodní prádlo, punčochové zboží, rukavice, noční košile a pyžama; (35) maloobchodní a velkoobchodní činnost se zaměřením na prodej výrobků výše uvedených ve tř. 18 a 25, služby elektronického obchodu s výše uvedenými výrobky ve tř. 18 a 25, předvádění zboží prostřednictvím internetu pro reklamní účely, propagační činnost a reklama.
(591) Barevná
(730) **Kateřina Brand Lišková**, č. p. 176, Hrušovany, 43143, CZ
(740) Ing. Yveta Winklerová, Ryšánkova 1276/3, Brno, Černá Pole, 61300

(210) **O-569274**
(220) 25.01.2021
(320) 25.01.2021
(511) 14
(540)

SIRIUS GEM

(510) (14) drahokamy, klenoty, bižuterie.
(730) **ULTIMATE-GEMS s.r.o.**, Havlíčkova 77, Králův Dvůr, 26701, CZ
(740) Halaxová & Halaxová TETRAPAT, Mgr. Eva Halaxová, Jinonická 804/80, Praha 5, Košíře, 15800

(210) **O-569278**
(220) 25.01.2021
(320) 25.01.2021
(511) 21
(540)

WEDRINK

(510) (21) termosky (izolační láhve).
(730) **WEDRINK, s.r.o.**, Starý Brázdim 75, Brázdim, 25063, CZ

(210) **O-569279**
(220) 25.01.2021
(320) 25.01.2021
(511) 37
(540)



(510) (37) elektroinstalace, instalace bezpečnostních systémů.
(591) Barevná
(730) **Žáček Rudolf**, Atletická 2000, Sokolov, 35601, CZ

(210) **O-569281**
(220) 25.01.2021
(320) 25.01.2021
(511) 9, 35, 42
(540)

Tak klikni hned na Mironet.cz

(510) (9) informační technologie a audiovizuální, multimediální a fotografické přístroje; (35) reklamní, marketingové a propagační služby; (42) vědecké a technologické služby.
(730) **Mironet.cz a.s.**, Nad Kajetánkou 1478/26, Praha 6, Břevnov, 16900, CZ

(210) **O-569282**
(220) 25.01.2021
(320) 25.01.2021
(511) 16, 35, 36, 41
(540)

Jste #silnější, než si myslíte. Česká spořitelna.

(510) (16) tiskoviny, periodický a neperiodický tisk, odborné a informační publikace a texty na papírových nosičích, propagační tiskoviny, letáky, texty, fotografie a fotografická alba, plakáty a papírové reklamní desky a poutače, propagační a upomínkové předměty z papíru, lepenky a plastu (plastové tašky a plastové obaly zařazené v této třídě); (35) reklamní a propagační činnost prostřednictvím všech médií, obchodní marketing, komerční správa licencí na výrobky a služby ostatních, rozšiřování reklamních nebo inzertních materiálů, sestavování výpisů z účtu, zaslání reklamních materiálů zákazníkům, aktualizování reklamních materiálů, pronájem reklamních ploch, fakturace, prezentace výrobků v komunikačních médiích pro účely maloobchodu, obchodní reklama (pro třetí osoby), automatizované zpracování dat a informací; (36) finanční služby, bankovníctví, banky úvěrové, clearing (zúčtování vzájemných pohledávek a závazků - bezhotovostní operace), převody (platební) vykonávané elektronicky, finanční analýzy, finanční informace, konzultační služby (finanční), finanční řízení; (41) vzdělávání a školení, organizování a vedení výukových a motivačních programů, seminářů, školení, kurzů, workshopů a podobných vzdělávacích a konzultačních akcí, organizace zábavně-společenských a kulturních akcí, organizace, provozování a provádění her a soutěží, i veřejných.
(730) **Česká spořitelna, a.s.**, Olbrachtova 1929/62, Praha 4, Krč, 14000, CZ

(210) **O-569283**
(220) 25.01.2021
(320) 25.01.2021
(511) 16, 35, 36, 41
(540)

Ať se daří. Česká spořitelna.

(510) (16) tiskoviny, periodický a neperiodický tisk, odborné a informační publikace a texty na papírových nosičích, propagační tiskoviny, letáky, texty, fotografie a fotografická alba, plakáty a papírové reklamní desky a

poutače, propagační a upomínkové předměty z papíru, lepenky a plastu (plastové tašky a plastové obaly zařazené v této třídě); (35) reklamní a propagační činnost prostřednictvím všech médií, obchodní marketing, komerční správa licencí na výrobky a služby ostatních, rozšiřování reklamních nebo inzertních materiálů, sestavování výpisů z účtu, zaslání reklamních materiálů zákazníkům, aktualizování reklamních materiálů, pronájem reklamních ploch, fakturace, prezentace výrobků v komunikačních médiích pro účely maloobchodu, obchodní reklama (pro třetí osoby), automatizované zpracování dat a informací; (36) finanční služby, bankovníctví, banky úvěrové, clearing (zúčtování vzájemných pohledávek a závazků - bezhotovostní operace), převody (platební) vykonávané elektronicky, finanční analýzy, finanční informace, konzultační služby (finanční), finanční řízení; (41) vzdělávání a školení, organizování a vedení výukových a motivačních programů, seminářů, školení, kurzů, workshopů a podobných vzdělávacích a konzultačních akcí, organizace zábavně-společenských a kulturních akcí, organizace, provozování a provádění her a soutěží, i veřejných.

(730) Česká spořitelna, a.s., Olbrachtova 1929/62, Praha 4, Krč, 14000, CZ

(210) O-569284

(220) 25.01.2021

(320) 25.01.2021

(511) 16, 35, 36, 41

(540) **Jste silnější, než si myslíte. Česká spořitelna.**

(510) (16) tiskoviny, periodický a neperiodický tisk, odborné a informační publikace a texty na papírových nosičích, propagační tiskoviny, letáky, texty, fotografie a fotografická alba, plakáty a papírové reklamní desky a poutače, propagační a upomínkové předměty z papíru, lepenky a plastu (plastové tašky a plastové obaly zařazené v této třídě); (35) reklamní a propagační činnost prostřednictvím všech médií, obchodní marketing, komerční správa licencí na výrobky a služby ostatních, rozšiřování reklamních nebo inzertních materiálů, sestavování výpisů z účtu, zaslání reklamních materiálů zákazníkům, aktualizování reklamních materiálů, pronájem reklamních ploch, fakturace, prezentace výrobků v komunikačních médiích pro účely maloobchodu, obchodní reklama (pro třetí osoby), automatizované zpracování dat a informací; (36) finanční služby, bankovníctví, banky úvěrové, clearing (zúčtování vzájemných pohledávek a závazků - bezhotovostní operace), převody (platební) vykonávané elektronicky, finanční analýzy, finanční informace, konzultační služby (finanční), finanční řízení; (41) vzdělávání a školení, organizování a vedení výukových a motivačních programů, seminářů, školení, kurzů, workshopů a podobných vzdělávacích a konzultačních akcí, organizace zábavně-společenských a kulturních akcí, organizace, provozování a provádění her a soutěží, i veřejných.

(730) Česká spořitelna, a.s., Olbrachtova 1929/62, Praha 4, Krč, 14000, CZ

(210) O-569289

(220) 25.01.2021

(320) 25.01.2021

(511) 30, 31, 32, 33, 35, 36

(540) **VINEA KUMŠT MOŠTU**

(510) (30) cukrovinky; (31) čerstvé ovoce, čerstvé hrozny; (32) nealkoholické nápoje, mošty, limonády, hroznový mošt (nekvašený), ovocné nápoje a ovocné džusy, sirupy na výrobu nápojů, nealkoholické ovocné výtažky; (33) alkoholické nápoje kromě piva; (35) podpora prodeje pro třetí osoby; (36) pronájem nemovitostí.

(730) Kofola a.s., súp. č. 1, Rajecká Lesná, SK

(740) Zathurecky InPaRtners, s.r.o., Kláry Jarunkovej 4, 974 01 Banská Bystrica

(210) O-569290

(220) 25.01.2021

(320) 25.01.2021

(511) 30, 31, 32, 33, 35, 36

(540) **KUMŠT MOŠTU**

(510) (30) cukrovinky; (31) čerstvé ovoce, čerstvé hrozny; (32) nealkoholické nápoje, mošty, limonády, hroznový mošt (nekvašený), ovocné nápoje a ovocné džusy, sirupy na výrobu nápojů, nealkoholické ovocné výtažky; (33) alkoholické nápoje kromě piva; (35) podpora prodeje pro třetí osoby; (36) pronájem nemovitostí.

(730) Kofola a.s., súp. č. 1, Rajecká Lesná, SK

(740) Zathurecky InPaRtners, s.r.o., Kláry Jarunkovej 4, 974 01 Banská Bystrica

(210) O-569301

(220) 26.01.2021

(320) 26.01.2021

(511) 3, 4, 21

(540)

PARFUMIA

(510) (3) kosmetické přípravky, parfumerie, přípravky pro osobní hygienu, éterické oleje, aromatické látky [éterické oleje], vykuřovací přípravky [parfémy], aroma difuzéry s rákosovými tyčinkami; (4) sady svíček, dlouhé úzké svíce, knoty do svíček, svíčky a knoty svíček na svícení, svíčky, stolní svíčky, dortové svíčky, čajové svíčky, parfémované svíčky, vonné svíčky, plovoucí svíčky, aromaterapeutické vonné svíčky; (21) olejové lampy (aromaterapie), difuzéry aromatických olejů, jiné než vonné tyčinky.

(730) Vaše DEDRA, s.r.o., Podhradní 69, Česká Skalice, 55203, CZ

(210) O-569317

(220) 26.01.2021

(320) 26.01.2021

(511) 12, 35, 39

(540)

ElektroPower

(510) (12) kola, mopedy, motocykly, elektromobily; (35) zprostředkování nákupu a prodeje jízdních kol, elektrokol, motocyklů a elektromobilů, kanceláře dovozní a vývozní, reklama, reklama on-line, prodej on-line jízdních kol, elektrokol, motocyklů a elektromobilů, propagace pro účely maloobchodu a velkoobchodu, inzerce, obchodní nebo podnikatelský průzkum, pomoc při provozu obchodu, pořádání veletrhů pro obchodní a reklamní účely, distribuce vzorků zboží, předvádění zboží, obchodní administrativa, zpracování nákupních objednávek; (39) balení zboží před odesláním, zasilatelství, rozvoz zboží, vše s výrobky výše uvedenými ve tř. 12.

(591) Barevná

(730) Czech LIME s.r.o., č. p. 442, Chlum u Třeboně, 37806, CZ

(740) PatentCentrum Sedlák & Partners s.r.o., Okružní 2824, České Budějovice, České Budějovice 3, 37001

(210) O-569318

(220) 26.01.2021

(320) 26.01.2021

(511) 9, 16, 28, 38, 41

(540)

SAZKA Zlaté kolo

(510) (9) hardware a software pro informační technologie a audiovizuální zařízení, zařízení a příslušenství na zpracování dat, platební terminály pro zprostředkování on-line plateb, software, elektronické terminály pro generování loterních lístků, počítačové terminály a hardware používané při provozu loterních a herních systémů, software pro počítačové hry; (16) papír, lepenka, reklamní, propagační a užitkové výrobky z papíru určené pro propagaci, periodické i neperiodické publikace, tištěné informační, reklamní a propagační materiály v rámci této třídy určené pro propagaci, tiskárenské výrobky a kartonážní výrobky, a to krabice, data a databáze na papírových nosičích, psací potřeby, kalendáře, diáře, školní potřeby, sázenky, sázkové tikety, vstupenky; (28) herní terminály, loterní videoterminály, elektronická zařízení pro hraní loterií a her, videoherní terminály, losy, elektronické hrací karty (elektronické stírací losy); (38) telekomunikační služby, mobilní telekomunikační služby, provozování

mobilní telekomunikační sítě pro bezdrátový přenos hlasu a dat, služby mobilního připojení k síti Internet včetně vysokorychlostního připojení a přenosu hlasové služby přes internetový protokol, peer-to-peer komunikace, služby instant messaging, osobní komunikační služby, pager služby, služby elektronické pošty, sledování mobilních telefonů pomocí satelitních signálů a zjišťování polohy mobilních telefonů pomocí satelitních signálů, radio-paging, poskytování bezdrátového aplikačního protokolu (WAP), včetně služeb využívajících zabezpečeného komunikačního kanálu, hlasová pošta, provádění videokonferencí, video-telefonní služby, služby zprostředkování přístupu ke všem druhům datových a informačních sítí a Internetu, služby textových a multimediálních zpráv, vytváření a poskytování telekomunikačních a komunikačních databází, služby umožňující spotřebitelům stahovat digitální obsah prostřednictvím sítě a serveru do osobní databáze, provozování on-line komunikačních fór, přenos sportovních utkání, poskytování telekomunikačního přístupu pro sázkové hry, kurzové a jiné sázky a loterie prostřednictvím Internetu a počítačových sítí; (41) provoz veškerých hazardních her, včetně těch provozovaných dálkovým přístupem prostřednictvím Internetu, tedy loterií, kurzových sázek, totalizátorových her, binga, technických her, živých her, tombol nebo turnajů malého rozsahu, jakožto vykonávání činností spočívajících v uskutečňování hazardních her se záměrem dosažení zisku, zejména příjem sázek a vkladů do hazardní hry, výplata výhry, další činnosti organizačního, finančního a technického charakteru související s uvedením hazardní hry do provozu a se zajištěním vlastního provozu, jakož i činnosti potřebné pro ukončení a vypořádání hazardní hry, pořádání a organizování kulturních, sportovních a společenských událostí, soutěží, předprodeje a prodeje vstupenek, organizování a pořádání vzdělávacích akcí, provozování sportovních zařízení.

- (730) SAZKA a.s., K Žižkovu 851/4, Praha 9, Vysočany, 19000, CZ
(740) Halaxová & Halaxová TETRAPAT, Mgr. Eva Halaxová, Jinonická 804/80, Praha 5, Košíře, 15800

- (210) O-569321
(220) 26.01.2021
(320) 26.01.2021
(511) 29
(540)



- (510) (29) burgery, bramborové hranolky.
(730) Neumann David, č. p. 131, České Heřmanice, 56552, CZ

- (210) O-569322
(220) 26.01.2021
(320) 26.01.2021
(511) 35, 41, 43, 44
(540)



- (510) (35) reklamní, marketingové a propagační služby, rozšiřování reklamních, marketingových a propagačních materiálů; (41) služby v oblasti vzdělávání, zábavy a sportu, vzdělávací a školicí služby, autoškola, poskytování školení v oblasti zemědělství, zahradnictví a lesnictví, organizování kurzů; (43) dočasné ubytování, poskytování jídla a nápojů; (44) zemědělské služby,

služby akvakultury, zahradnické a lesnické služby, poradenství v oboru zemědělství, zahradnictví a lesnictví.

- (730) Vyšší odborná škola a Střední zemědělská škola, Benešov, Mendelova 131, Benešov, 25601, CZ
(740) Holubová advokáti s.r.o., Mgr. Štěpán Holub, Za Poříčskou bránou 365/21, Praha 8, Karlín, 18600

- (210) O-569323
(220) 26.01.2021
(320) 26.01.2021
(511) 41
(540)

Plaway

- (510) (41) sportovní a kulturní aktivity, služby v oblasti vzdělávání, zábavy a sportu.
(730) Plaway s.r.o., U Potoka 310, Drahelčice, 25219, CZ
(740) Law & Tech s.r.o., advokátní kancelář, Rooseveltova 809/22, Košice, 040 01

- (210) O-569324
(220) 26.01.2021
(320) 26.01.2021
(511) 16, 25, 30, 35, 43
(540)



- (510) (16) kancelářské potřeby kromě nábytku, brožury, tiskopisy, prospekty, katalogy, pohlednice, reklamní předměty v rámci této třídy, balicí plastové fólie, papírové nebo plastové pytle, sáčky a pouzdra na balení, papírové nebo lepenkové krabice, plastové bublinové fólie (na balení), papírové ubrousky, papírové utěrky; (25) oděvy, reklamní předměty v rámci této třídy; (30) jemné a trvanlivé pečivo, sladké pečivo, těsta, ořechové, kakaové a cukrářské výrobky včetně všech druhů cukrovinek; (35) maloobchodní a přímý prodej pekárenských a cukrářských výrobků, propagační činnost, reklama a marketing; (43) služby zajišťující stravování, včetně rychlého občerstvení, služby zajišťující nápoje, restaurační a kavárenská činnost.
(730) Miroslav Jetelina s.r.o., č. p. 20, Dražůvky, 69633, CZ

- (210) O-569325
(220) 26.01.2021
(320) 26.01.2021
(511) 21, 30, 43
(540)

IvOcoffee

- (510) (21) nádoby, kuchyňské náčiní a nádoby; (30) káva, čaj, kakao a jejich náhražky; (43) poskytování jídla a nápojů.
(730) IvOcoffee, s.r.o., Hlavní třída 282/144, Mariánské Lázně, 35301, CZ

- (210) O-569326
(220) 27.01.2021
(320) 27.01.2021
(511) 35, 41
(540)

BODY EFFECT

- (510) (35) reklama; (41) školení, služby osobního-kondičního trenéra, kondiční trénink, vedení kurzů kondičního cvičení.
(730) Procházka Radek, Jezevé 5, Stružnice, 47108, CZ

(210) **O-569327**
(220) 27.01.2021
(320) 27.01.2021
(511) 11
(540)

moodoo

(510) (11) osvětlení.
(730) **MooDoo Concept s.r.o.**, Štefánikova 265/26, Praha 5, Smíchov, 15000, CZ

(210) **O-569328**
(220) 27.01.2021
(320) 27.01.2021
(511) 6, 40
(540)

STEP-EX

(510) (6) kovová madla, kovová madla-zábradlí, kovové přístřešky ke skladování, kovová schodiště, kovová schodiště pro použití v budovách, kovová schodišťová zábradlí, kovová sloupková zábradlí, kovová zábradlí, kovová vrata, kovová zábradlí pro použití v budovách, kovové brány, kovové konstrukce, kovové schody, ocelové stavební konstrukce; (40) zakázková výroba ocelových stavebních prvků.
(730) **Benáček Petr**, č.p. 97, Jakubov u Moravských Budějovic, 67544, CZ

(210) **O-569334**
(220) 27.01.2021
(320) 27.01.2021
(511) 3, 5, 30
(540)

Belea

(510) (3) kosmetika, neléčivá kosmetika, pleťová kosmetika, podkladová kosmetika, vlasová kosmetika, tonika (kosmetika), dekorativní kosmetika, barevná kosmetika, korektory (kosmetika), zkrášlující kosmetika, přírodní kosmetika, funkční kosmetika, organická kosmetika, kosmetika na opalování, oční linky (kosmetika), kosmetické přípravky pro péči o zvířata, kosmetika pro zvířata; (5) léčivé čaje, léčivé bylinné čaje, čaje na astma, léčivé nápoje (bylinné čaje); (30) čaje, sáčkové čaje, ovocné čaje, náhražky čaje, neléčivé bylinkové čaje, bylinkové čaje (neléčivé), sáčkové čaje k přípravě neléčivého čaje, neléčivé čaje obsahující citrón.
(730) **Botanico s.r.o.**, Primátorská 296/38, Praha 8, Libeň, 18000, CZ

(210) **O-569335**
(220) 27.01.2021
(320) 27.01.2021
(511) 6, 7, 11, 35, 37, 39, 40
(540)

AIR & VENT

(510) (6) kovová potrubí pro ventilační a vzduchotechnická zařízení; (7) kompresory pro vzduchotechnická zařízení; (11) přístroje a zařízení pro topení, výrobu elektřiny, tepla a výrobu páry a jejich rozvody a s nimi spojená tlaková a čistící zařízení, přístroje a zařízení chladící, sušící a ventilační, přístroje a zařízení pro distribuci vody, tepla, páry a elektřiny zařazené v této třídě, a části a příslušenství všech uvedených výrobků, zahrnuté v této třídě; (35) maloobchodní a velkoobchodní služby vztahující se k výše uvedeným výrobkům ve tř. 11; (37) instalace a opravy výrobků uvedených výše ve tř. 11; (39) doprava a skladování, distribuce a skladování tepla, teplé vody, páry, plynu a elektřiny; (40) výroba elektřiny, plynu a

tepla, a to i z alternativních celků, pronájem výrobků uvedených výše ve tř. 11.

(730) **INDUSTRIAL SYSTEMS s.r.o.**, Senovážné náměstí 1565/16, Praha 1, Nové Město, 11000, CZ
(740) **Mgr. Radek Hladina**, advokát, Švehlova 1900/3, Praha 10 - Záběhlice, 10600

(210) **O-569336**
(220) 27.01.2021
(320) 27.01.2021
(511) 6, 9, 11, 12, 18, 20, 21, 22, 24, 25, 28, 35
(540)



(510) (6) kovové karabiny, rybářské háčky kovové; (9) sonary, polarizační brýle, měřicí nástroje a zařízení, váhy, měřidla, svinovací metry, signalizační zařízení, značkovací a signalizační bóje, dalekohledy, elektronická zařízení a přístroje k vyhledávání a/nebo sledování pohybu ve vodě a k lovení ryb, nosiče dat nahané s rybářskou tematikou; (11) světelné rybářské návnady, kempinkové vařiče, kempinkové svítlny, ohříváče pro stany, lampy do stanů, čelové svítlny, udrmy; (12) rybářské čluny; (18) deštníky, batohy, tašky; (20) rybářské koše, rybářské stoličky, rybářské židle, kempinkové matrace, kempinkový nábytek, lehátka, podnožky; (21) přenosné neelektrické chladicí tašky a boxy, přenosné hrnce a pánve na kempování, kbelíky, jídelní soupravy (nádoby), tepelně izolační nádoby (termosky); (22) rybářské stany, rybářské sítě, lana, provazy, šňůry a vlasce, nepromokavá plachtovina, celtovina, markýzy, stany a plachty, bivačkové vaky jako přístřešky, přístřešky k rybolovu; (24) bivačkové vaky jako potahy na spací pytle, spací pytle na kempování; (25) rybářské oděvy, rybářské vesty, rybářské bundy, rybářské košile, rybářské pokrývky hlavy, rybářské gumáky, vysoké rybářské holínky, pláště, přehozy, ponožky, podkolenky, termoprádlo, čepice, klobouky, rukavice, kalhoty, šortky, kapuce, kukly (oděvy), pláštěnky, nepromokavé oděvy, mikiny, trička, teplákové soupravy; (28) rybářské vybavení, rybářské náčiní, rybářské pruty, opěry a závěsy na rybářské pruty, rybářské navijáky, rybářské vlasce, rybářské návnady, rybářské udice, rybářské splávky, rybářské podběráky, rybářské háčky, rybářské brašny, skříňky na rybářské potřeby, pouzdra na rybářské pruty, krabičky na rybářské náčiní, krabičky na rybářské návnady, wolframová závaží pro rybolov, vrhače návnad, rybářská olůvka, umělé rybářské návnady a nástrahy, návnadové tašky na uchování živé návnady, tašky uzpůsobené pro rybolov, katapultovací kapsičky na návnady, (obrtlíky) rybářské náčiní, rybářské rotační típytky, koncovka pro rybářské náčiní, vrše (rybářské pastě), rybářské bederní pásy, čidla záběru (rybářské náčiní), splávky (plováky), rybářské návazce, harpunovací pušky jako sportovní potřeby, wobler, vybavení pro lov a rybolov, zvukové signalizační zařízení k použití při rybaření; (35) inzertní, reklamní a propagační činnost, reklama online v počítačových komunikačních sítích, marketing, poskytování zákaznických informací prostřednictvím internetu a sociálních sítí, řízení obchodní činnosti a obchodní administrativa, velkoobchod a maloobchod s výrobky výše uvedenými ve třídách 6, 9, 11, 12, 18, 20, 21, 22, 24, 25, 28.
(730) **CADOX fishing s.r.o.**, Olšanská 2898/4g, Praha 3, Žižkov, 130 00, CZ
(740) **Ing. Kateřina Gregorová**, Jiráskovo náměstí 159/10, Ostrava, Moravská Ostrava, 702 00

(210) **O-569342**
(220) 27.01.2021
(320) 27.01.2021
(511) 16, 28
(540)



(510) (16) papírové krabice, papírové karty (ne hrací), papír a papířnické zboží, periodické i neperiodické publikace, časopisy, brožury, katalogy, knihy, dětské knihy, omalovánky, samolepky, obalové materiály z plastických hmot; (28) papírové herní plány, hrací karty, hry, hračky, společenské hry, stavebnice, figurky (hračky), kostky (hračky).

(591) Barevná
(730) **Mánek Jiří Mgr.**, Záhoříčko 14, Čkyně, 38481, CZ
(740) PatentCentrum Sedlák & Partners s.r.o., Okružní 2824, České Budějovice, České Budějovice 3, 37001

(210) **O-569343**
(220) 27.01.2021
(320) 27.01.2021
(511) 43
(540)

MEKONG

(510) (43) poskytování jídla a nápojů, bistra (služby), bufety rychlého občerstvení, cateringové služby zaměřené na zásobování jídel, podávání jídel a nápojů, příprava a poskytování stravování a nápojů pro okamžitou spotřebu, restaurační služby, samoobslužné restaurace, restaurace s odnosem jídel s sebou, služby týkající se přípravy jídel a nápojů, služby týkající se restaurací s prodejem jídel s sebou, služby v oblasti pohostinství (potraviny a nápoje), poskytování dočasného ubytování pro hosty, turistické ubytovny, hotelové a motelové služby.

(730) **Cong Van Pham**, Suchardova 1687/1, Ostrava, Moravská Ostrava, 70200, CZ
(740) Ing. Pavel Nádvořník s.r.o., Klínová 620/1, Ostrava, Hulváky, 70900

(210) **O-569345**
(220) 27.01.2021
(320) 27.01.2021
(511) 8, 16, 21
(540)



(510) (8) jednorázové přístroje, jednorázové nože; (16) obaly z papíru, lepenky, buničiny, celulózy nebo z materiálů získaných z biologických zdrojů na balení potravin, biologicky rozložitelné obaly na jídlo s sebou na bázi papíru, vzduchotěsné papírové obaly, obaly na potraviny z buničiny, papíru, lepenky, celulózy nebo z materiálů získaných z biologických zdrojů, sáčky

na balení vyrobené z biologicky odbouratelného papíru nebo buničiny, obalové materiály na potraviny vyrobené z recyklovaného papíru, pytle a balicí a obalové materiály a materiály pro skladování potravin z papíru, lepenky nebo z plastů, papírové krabice, papírové ubrousky; (21) papírové nebo plastové kelímky, papírové nebo plastové tácky, papírové nebo plastové obaly na jídlo k odnosu s sebou, menuboxy, domácí nebo kuchyňské potřeby, tepelně-izolační nádoby na potraviny, kompostovatelné nádoby na stolování.

(591) Barevná
(730) **Pack & Care s.r.o.**, Sychotín 80, Kunštát, 67972, CZ
(740) PatentCentrum Sedlák & Partners s.r.o., Okružní 2824, České Budějovice, České Budějovice 3, 37001

(210) **O-569353**
(220) 27.01.2021
(320) 27.01.2021
(511) 33

LIQUID HAPPINESS/TEKUTÉ ŠTĚSTÍ

(510) (33) přípravky k výrobě alkoholických nápojů, alkoholické nápoje (s výjimkou piva).

(730) **Radil Jan**, V Zákoutí 277, Kutná Hora, Karlov, 28401, CZ
(740) Marek & Stanovský v.o.s., Mgr. Ing Zdeněk Stanovský, Na Hutích 661/9, Praha 6, 16000

(210) **O-569360**
(220) 28.01.2021
(320) 28.01.2021
(511) 1, 37, 42
(540)

AIKS

(510) (1) hnojiva a chemické výrobky pro zemědělství, zahradnictví a lesnictví, chemické adjuvanty používané v zemědělství, povrchově aktivní chemická činidla k použití v zemědělství, substráty pro pěstování bez zeminy (zemědělství), plyny k použití v zemědělství, průmyslová hnojiva obsahující sloučeniny dusíku, chemické přípravky pro zkvalitnění zeminy, přísady do půdy, povrchově aktivní látky do půdy používané na podporu rovnoměrného pohybu vody v půdě, rostlinné substráty, biostimulátory jakožto stimulanty růstu rostlin, regulátory růstu rostlin pro zemědělské použití; (37) zavlažování půdy, stabilizace půdy; (42) výzkum v oblasti speciálních chemikálií, biotechnologický výzkum vztahující se k zemědělství, výzkum vztahující se k pěstování rostlin.

(730) **MAYLINE INVESTMENT CORPORATION LIMITED, s.r.o.**, Bílkova 855/19, Praha 1, Staré Město, 11000, CZ
(740) JUDr. Tomáš Lejček MBA, Slezská 169/10, Praha 2, 12000

(210) **O-569402**
(220) 29.01.2021
(320) 29.01.2021
(511) 32
(540)



(510) (32) pivo a nealkoholické pivo.
(730) **Penny Market s.r.o.**, Počernická 257, Radonice, 25073, CZ
(740) Všeťečka Zelený Švorčík a partneři, advokátní a patentová kancelář, JUDr. Michal Havlík, Hálkova 1406/2, Praha 2, Nové Město, 12000

(210) **O-569405**
(220) 29.01.2021
(320) 29.01.2021
(511) 16, 35, 36, 41, 45
(540)



(510) (16) tištěné propagační materiály, vstupenky, instruktážní manuály, tištěná periodika, brožury, knihy; (35) účetnictví, podnikové poradenství a obchodní management, obchodní nebo podnikatelský průzkum, poradenství v obchodní činnosti, reklama, obchodní nebo podnikatelské informace, obchodní poradenské služby ohledně řízení podniků, obchodní nebo podnikatelské poradenství (profesionální -); (36) finanční investice a poradenství, daňové služby (nikoliv účetnictví), pojišťovací služby, služby v oblasti makléřství a obchodování s cennými papíry, finanční oceňování (pojišťovnictví, bankovníctví, nemovitosti), finanční řízení, správa finančních prostředků, správa majetku, finanční poradenské služby; (41) školení, organizování konferencí, výstav a soutěží, služby v oblasti vzdělávání, zábavy a sportu; (45) právní služby, politické služby, poradenské služby vztahující se k regulačním opatřením, mediace (smírné řešení sporů).

(591) Barevná
(730) **EMUN PARTNERS family office, a.s.**, Anežská 986/10, Praha 1, Staré Město, 11000, CZ
(740) Mgr. Markéta Shubik, Starostřešovická 19/19, Praha 6, Střešovice, 16200

(210) **O-569410**
(220) 30.01.2021
(320) 30.01.2021
(511) 9, 42, 45
(540)

eSOC

(510) (9) software; (42) tvorba software, pronájem software, služby zabezpečení, ochrany a obnovy v oblasti informačních technologií, navrhování a vývoj bezpečnostního softwaru, služby zabezpečení dat, poradenství v oblasti zabezpečení počítačů a dat, monitoring počítačových aplikací; (45) počítačové licence, licence k software.

(730) **DATASYS s.r.o.**, Jeseniova 2829/20, Praha 3, Žižkov, 13000, CZ
(740) FISCHER & PARTNER IP s.r.o., Na hrobci 294/5, Praha 2, Nové Město, 12800

(210) **O-569411**
(220) 30.01.2021
(320) 30.01.2021
(511) 9, 42, 45
(540)

Elastický SOC

(510) (9) software; (42) tvorba software, pronájem software, služby zabezpečení, ochrany a obnovy v oblasti informačních technologií, navrhování a vývoj bezpečnostního softwaru, služby zabezpečení dat, poradenství v oblasti zabezpečení počítačů a dat, monitoring počítačových aplikací; (45) počítačové licence, licence k software.

(730) **DATASYS s.r.o.**, Jeseniova 2829/20, Praha 3, Žižkov, 13000, CZ
(740) FISCHER & PARTNER IP s.r.o., Na hrobci 294/5, Praha 2, Nové Město, 12800

(210) **O-569413**
(220) 31.01.2021
(320) 31.01.2021
(511) 35, 38, 41
(540)



(510) (35) reklama, marketing a propagační služby, pomoc v obchodní a podnikatelské činnosti, management a administrativní služby, obchodní poradenské služby a informace pro spotřebitele; (38) poskytování a pronájem telekomunikačních zařízení a vybavení, síťové telekomunikační služby, telekomunikační služby; (41) překladatelské a tlumočnické služby, rezervace vstupenek na vzdělávací, zábavní a sportovní aktivity a akce a související rezervační služby, služby v oblasti vzdělávání, zábavy a sportu, výchova, vzdělávání, zábava a sportovní činnost, zveřejňování, oznamování a psaní textů (s výjimkou reklamních).

(591) Barevná
(730) **NETION, s.r.o.**, Křižíkova 2697/70, Brno, Královo Pole, 61200, CZ

(210) **O-569414**
(220) 31.01.2021
(320) 31.01.2021
(511) 5
(540)

CRON-STOP

(510) (5) tekuté bylinné doplňky, bylinné doplňky, potravní doplňky a dietetické přípravky, dietní potravinové doplňky pro lidskou potřebu, doplňky stravy pro neléčebné účely, bylinné dietní doplňky pro osoby se zvláštními dietními požadavky, dietní potraviny přizpůsobené pro nemocné, dietní doplňky k léčebnému použití, nápojové směsi jako dietní doplňky, dietní potraviny upravené pro lékařské účely.

(730) **Hanko Dominik Ing., Hanko**, Mrázova 750/6, Litoměřice, Předměstí, 41201, CZ

(210) **O-569415**
(220) 31.01.2021
(320) 31.01.2021
(511) 25, 28, 35, 41
(540)



(510) (25) oděvy, pokrývky hlavy, obuv, části oděvů, obuvi a pokrývek hlavy; (28) sportovní potřeby a vybavení; (35) reklamní, marketingové a propagační služby; (41) služby v oblasti vzdělávání, zábavy a sportu, služby v oblasti sportu a fitness.

(591) Barevná
(730) **Bizon Courage Factory s.r.o.**, Přívozní 1054/2, Praha 7, Holešovice, 17000, CZ

(210) **O-569417**
(220) 31.01.2021
(320) 31.01.2021
(511) 25, 35, 41
(540)

SPACE TOM

(510) (25) oděvy; (35) reklama, reklama online, reklama (příprava), bannerová reklama, filmová reklama, televizní reklama, rozhlasová reklama, PPC reklama, venkovní reklama, maloobchod a velkoobchod; (41) produkce televizních zábavních her, produkce rozhlasových a televizních programů, služby v oblasti vzdělávání, zábavy a sportu, služby týkající se videoher, herní služby poskytované prostřednictvím komunikace přes počítačové terminály nebo mobilní telefony, služby v oblasti sportu a fitness, sportovní tábory, organizování sportování a sportovních akcí, sportovní aktivity, sportovní služby, produkce sportovních akcí, zvuková, obrazová a multimediální produkce a fotografie, produkce sportovních akcí k filmovým účelům, produkce sportovních akcí k použití v televizi, produkce sportovních akcí k použití v rádiu.

(591) Barevná
(730) **Tomáš Herout**, Honzíkova 670/14, Praha 10, Dolní Měcholupy, 11101, CZ

(210) **O-569419**
(220) 31.01.2021
(320) 31.01.2021
(511) 41
(540)

CABRIO GALLERY

(510) (41) kulturní, vzdělávací nebo zábavní služby poskytované uměleckými galeriemi.

(591) Barevná
(730) **CABRIO GALLERY z.s.**, Pražská třída 38/162, Hradec Králové, Kukleny, 50004, CZ

(210) **O-569423**
(220) 01.02.2021
(320) 01.02.2021
(511) 6, 11, 37, 40
(540)

2JCP

(510) (6) ocelové konstrukce, ocelové potrubí, tlakové kovové nádoby a potrubí, akustické systémy z kovových materiálů plněné anorganickými materiály a textilem; (11) ventilační systémy, pulsní filtry pro plynové potrubí, sací a výfukové systémy pro plynové turbíny; (37) montáž, opravy, revize a zkoušky tlakových a plynových zařízení, plnění nádob plynu, topenářství, vodoinstalatérství; (40) obrábění kovů, zpracování plechů.

(591) Barevná
(730) **2 JCP a.s.**, č. p. 126, Račice, 41108, CZ
(740) PROPATENT, Ing. Vlasta Sedláčková, Pod Pekařkou 107/1, Praha 4, Podolí, 14700

(210) **O-569428**
(220) 01.02.2021
(320) 01.02.2021
(511) 9, 10, 11, 40
(540)

GERMIZ

(510) (9) přístroje a prostředky pro měření, přístroje na analýzu vzduchu, respirátory na filtraci vzduchu, optické lampy, ultrafialové detekční přístroje; (10) analyzátoři pro identifikaci bakterií pro lékařské účely, křemíkové lampy pro lékařské účely, křemíkové lampy k lékařským účelům, lampy pro lékařské (léčebné) účely, ultrafialové zářiče k terapeutickým účelům, ultrafialové lampy k lékařskému použití; (11) germicidní lampy, germicidní lampy na čištění vzduchu, dezinfekční přístroje, dezinfekční přístroje a zařízení, dezinfekční přístroje pro lékařské účely, zařízení na filtraci vzduchu, UV-lampy, ne pro lékařské účely, UV lampy, ne pro léčebné účely, léčebné lampy, jiné než pro lékařské účely, ultrafialové ozařovače, ultrafialové sterilizátory, kombinované ultrafialové a osvětlovací přístroje, laboratorní lampy, závěsné lampy, stojací lampy, stojany lamp, ultrafialové zářiče, nikoli na motory a stroje, stropní světla, bezpečnostní světla, nástěnná světla, ultrafialové lampy pro akvária, ultrafialové sluneční lampy pro kosmetické účely, ultrafialové lampy, nikoli pro lékařské účely, ultrafialové přístroje na opalování celého těla; (40) čištění vzduchu, úprava vzduchu.

(730) **ZMF Medical, s.r.o.**, Meziříčská 2868, Rožnov pod Radhoštěm, 75661, CZ

(210) **O-569429**
(220) 01.02.2021
(320) 01.02.2021
(511) 29
(540)

Pohánek

(510) (29) mléčné výrobky a jejich náhražky.
(730) **SEMIX PLUSO, spol. s r.o.**, Rybníčky 338, Otice, 74781, CZ

(210) **O-569455**
(220) 02.02.2021
(320) 02.02.2021
(511) 6, 35
(540)

HAŠPL

(510) (6) stavební kovové materiály, kovové výrobky zámečnické a klempířské, kovové výrobky, zejména kovový spojovací materiál, kovové čepy, desky, hřebíky, kovářiny, svorníky, šrouby, nýty, matice, podložky, krytky, hmoždinky, vruty, svorky, spony, tesařské kování, vše kovové a v rámci této třídy; (35) zprostředkovatelská činnost v oblasti obchodu, export - import a provozování internetového obchodu (e-shopu), vše s následujícími výrobky: stavební kovové materiály, kovové výrobky zámečnické a klempířské, kovové výrobky, zejména kovový spojovací materiál, kovové čepy, desky, hřebíky, kovářiny, svorníky, šrouby, nýty, matice, podložky, krytky, hmoždinky, vruty, svorky, spony, tesařské kování.

(730) **Hašpl a.s.**, Ke Koupališti 172, Velké Poříčí, 54932, CZ
(740) Ing. Michal Jupa, patentový zástupce, Na Baních 1385, Praha 5 - Zbraslav, 15600

(210) **O-569593**
(220) 08.02.2021
(320) 08.02.2021
(511) 29
(540)

Tatínkova vepřovka

(510) (29) maso, ryby, drůbež a zvěřina.
(730) **MACHAČ - MALOKAPACITNÍ JATKA s.r.o.**, U školky 696, Mořkov, 74272, CZ

(210) **O-569594**

(220) 08.02.2021

(320) 08.02.2021

(511) 29

(540)

Tatínkova šunka

(510) (29) maso, ryby, drůbež a zvěřina.

(730) **MACHAČ - MALOKAPACITNÍ JATKA s.r.o.**, U školky 696,
Mořkov, 74272, CZ

(210) **O-569595**

(220) 08.02.2021

(320) 08.02.2021

(511) 29

(540)

Tatínkova klobása

(510) (29) maso, ryby, drůbež a zvěřina.

(730) **MACHAČ - MALOKAPACITNÍ JATKA s.r.o.**, U školky 696,
Mořkov, 74272, CZ

(210) **O-569596**

(220) 08.02.2021

(320) 08.02.2021

(511) 29

(540)

Tatínkova paštika

(510) (29) maso, ryby, drůbež a zvěřina.

(730) **MACHAČ - MALOKAPACITNÍ JATKA s.r.o.**, U školky 696,
Mořkov, 74272, CZ

(210) **O-569897**

(220) 18.02.2021

(320) 18.02.2021

(511) 5

(540)

MYTOLENTE

(510) (5) farmaceutické přípravky.

(730) **MERCURY PHARMA GROUP LIMITED**, Capital House 85 King
William Street, Londýn, GB

(740) JUDr. Jakub Lichnovský MHA, Jáchymova 26/2, Praha 1, Staré Město,
11000

(210) **O-569898**

(220) 18.02.2021

(320) 18.02.2021

(511) 5

(540)

MYTOBRID

(510) (5) farmaceutické přípravky.

(730) **MERCURY PHARMA GROUP LIMITED**, Capital House 85 King
William Street, Londýn, GB

(740) JUDr. Jakub Lichnovský MHA, Jáchymova 26/2, Praha 1, Staré Město,
11000

Zamítnuté a částečně odmítnuté/zamítnuté přihlášky ochranných známek po zveřejnění

Zjistí-li Úřad v průběhu řízení o námitkách, že přihlašovaná ochranná známka nesplňuje podmínky pro zápis, přihlášku zamítne. Zjistí-li, že přihlašovaná ochranná známka nesplňuje podmínky pro zápis jen pro některé výrobky nebo služby, přihlášku odmítne/zamítne v rozsahu výrobků nebo služeb, pro které přihláška nesplňuje podmínky zápisu. S ohledem na tuto skutečnost, obsahuje tato kapitola údaje o rozhodnutích o zamítnutí přihlášky ochranné známky v celém nebo částečném rozsahu na základě ustanovení § 26 zákona č. 441/2003 Sb.

Údaje o výsledku rozhodnutí (zamítnutí přihlášky, částečné odmítnutí/zamítnutí přihlášky) jsou uvedeny jako datum právní moci rozhodnutí/výsledek rozhodnutí.

(210) **O-553677**

(540)

MMS GALLERY

22.02.2021/NABYTÍ P.M. - ČÁSTEČNÉ ZAMÍTNUTÍ PŘIHL. PO
ZVEŘ.

(210) **O-558114**

(540)

ECO MATRACE EUREKA

21.02.2021/NABYTÍ P.M. - ČÁSTEČNÉ ZAMÍTNUTÍ PŘIHL. PO
ZVEŘ.

Zamítnuté námítky týkající se ochranných známek

V průběhu řízení o námítkách může být Úřadem zjištěno, že přihlašovaná ochranná známka, která byla zveřejněna ve Věstníku, nezasahuje do zákonem chráněných starších práv třetích osob, tzv. namítajících, uvedených v ustanovení § 7 zákona č. 441/2003 Sb., a proto Úřad námítky zamítne. Údaje o rozhodnutích o zamítnutí námítek na základě ustanovení § 26 zákona č. 441/2003 Sb. jsou obsaženy v této kapitole.

(210) **O-551405**
(540)

The logo consists of the word "NEO" in a bold, orange, sans-serif font. Above the letter "O" are three small, dark blue circles arranged horizontally.

16.02.2021/ NABYTÍ P.M. – ZAMÍTNUTÍ NÁMITEK

(210) **O-551406**
(540)

The logo features the word "NEO" in a bold, orange, sans-serif font, with three small dark blue circles above the "O". Below "NEO" is the text "by Expobank" in a smaller, black, sans-serif font.

16.02.2021/ NABYTÍ P.M. – ZAMÍTNUTÍ NÁMITEK

(210) **O-554154**
(540)

GLADIÁTOR

20.02.2021/ NABYTÍ P.M. – ZAMÍTNUTÍ NÁMITEK

Přehled zápisů ochranných známek bez změny ve vztahu ke zveřejněným přihláškám

Kapitola obsahuje údaje o ochranných známkách zapsaných na základě ustanovení § 28 odst. 1 zákona č. 441/2003 Sb., u kterých nedošlo ke změně údajů oproti zveřejněné přihlášce ochranné známky.

Číselný přehled (111)											
384196	384199	384202	384203	384204	384205	384206	384207	384208	384209	384210	384211
384212	384213	384214	384215	384216	384217	384218	384219	384220	384221	384222	384223
384224	384225	384226	384227	384228	384229	384230	384231	384232	384233	384234	384235
384236	384237	384238	384239	384240	384241	384242	384243	384244	384245	384246	384247
384248	384249	384250	384251	384252	384253	384254	384255	384256	384257	384258	384259
384260	384261	384262	384263	384264	384265	384266	384267	384268	384269	384270	384271
384272	384273	384274	384275	384276	384277	384278	384279	384280	384281	384282	384283
384284	384285	384286	384287	384288	384289	384290	384291	384292			

Zápisy ochranných známek bez změny ve vztahu ke zveřejněným přihláškám

- (111) **384196**
(220) 08.11.2018
(320) 08.11.2018
(442) 18.11.2020
(151) 24.02.2021
(730) **Rodinné vinařství Břeclav s.r.o.**, Havlíčkova 15, Břeclav, Poštorná, 69141, CZ
(210) O-551712
(510) (33) víno, alkoholické nápoje na vinném základě.
(511) 33
(540)



- (111) **384199**
(220) 15.05.2019
(320) 15.05.2019
(442) 17.07.2019
(151) 24.02.2021
(730) **SK Slavia Praha - fotbal a.s.**, U Slavie 1540/2a, Praha 10, Vršovice, 10000, CZ
(740) JUDr. Aleš Zábrš, advokát, Na Beránce 57/2, Praha 6, Dejvice, 16000
(210) O-555941
(510) (9) audiovizuální díla; (35) shromažďování, poskytování, třídění, překlad nebo jiné zpracování obchodních nebo podnikatelských informací, včetně vytváření, zpracování a třídění dat rámci databází, pomoc při řízení obchodní činnosti, průzkum trhu, šíření propagačních informací, reklamní a propagační činnost, prostřednictvím jakéhokoliv média, inzertní činnost, pronájem informačních míst, organizační zabezpečování televizního vysílání, předvádění zboží za účelem reklamy nebo prodeje, předvádění zboží prostřednictvím televize za účelem reklamy nebo prodeje, příprava a vývoj reklamních kampaní; (38) telekomunikace, televizní vysílání, rozhlasové vysílání, digitální vysílání, televizní vysílání prostřednictvím internetu, televizní vysílání zábavných, vzdělávacích, výchovných, soutěžních, diskuzních a informačních pořadů a programů, šíření, výměna nebo získávání zpráv a informací, streaming dat, přenos datových, audio, video a multimediálních souborů, včetně souborů ke stažení a souborů streamových přes globální počítačovou síť, poskytování multimediálního obsahu nebo informací prostřednictvím internetu a nebo jiné komunikační sítě, komunikace a přenos dat, zvuku, obrazu, audio a video obsahu prostřednictvím veřejné nebo neveřejné telekomunikační sítě včetně internetu, pomocí telefonů, mobilních telefonů, telefaxů, satelitů, počítačů či terminálů nebo jakýmkoliv jinými prostředky, včetně přenosu elektronické pošty a přenosu dat v reálném čase (přenosu zvuku, obrazu, textu nebo jiných dat či informací) a poskytování a zprostředkování služeb s tím spojených včetně poskytování přístupu a připojení k těmto telekomunikačním sítím včetně internetu, provozování veřejné nebo neveřejné telekomunikační sítě, poskytování obsahu včetně šíření a zpřístupňování elektronických tiskovin, časopisů, periodik, knih a jiných dat prostřednictvím veřejné nebo neveřejné telekomunikační sítě včetně internetu, shromažďování, zpracování a poskytování informačních služeb na internetu včetně provozování elektronických nástěnek, diskusních skupin a fór a poskytování přístupu k on-line informačním službám a databázím, tisková agentura, vysílání elektronických médií nebo informací prostřednictvím internetu nebo jiných komunikačních sítí; (41) služby v oblasti vzdělávání, zábavy a sportu, elektronické publikování knih, magazínů, elektronických publikací a online žurnálů, digitální zpracování obrazu, tvorba a šíření audiovizuálních děl, zábavní a vzdělávací služby zaměřené na elektronická média, multimediální obsah, videa, filmy, obraz, text, fotografie, hry, uživatelem generovaný obsah a související informace přes počítačové a komunikační sítě, on-line digitální vydavatelské služby, nakladatelství a vydavatelství, ediční činnost, publikační činnost, nahrávání nosičů zvukových nebo zvukově-obrazových, zpravodajství, publicistika, televizní zpravodajství, televizní a filmová produkce, tvorba programů, tvorba a výroba televizních a audiovizuálních programů, zprostředkovatelská činnost v oblasti kultury, výchovy, zábavy a sportu,

- pořádání zábavních nebo kulturních nebo vzdělávacích akcí, organizace, provozování a provádění her a soutěží, výstavní činnost v oblasti kultury nebo zábavy.
(511) 9, 35, 38, 41

(540)

Slavia TV

- (111) **384202**
(220) 26.07.2019
(320) 26.07.2019
(442) 18.11.2020
(151) 24.02.2021
(730) **Salvia Paradise s.r.o.**, Husinecká 903/10, Praha 3, 13000, CZ
(210) O-557415
(510) (5) náplasti, obvazové materiály a krytí, materiály pro plombování zubů, dentální vosky, dezinfekční přípravky, přípravky na hubení škůdců, fungicidy, herbicidy; (30) led (zmrazená voda); (32) minerální a syčené vody.
(511) 5, 30, 32
(540)

Phyto Protein

- (111) **384203**
(220) 20.04.2020
(320) 20.04.2020
(442) 20.05.2020
(151) 24.02.2021
(730) **PRO.MED.CS Praha a.s.**, Telčská 1, Praha 4, 14000, CZ
(740) **STUDENÁ - LABALESTRA**, advokátní a patentová kancelář, Mgr. Klára Labalestra, advokát, Na Poříčí 12, Praha 1, 11000
(210) O-563268
(510) (5) farmaceutické přípravky.
(511) 5
(540)

PROMETIS

- (111) **384204**
(220) 30.04.2020
(320) 30.04.2020
(442) 18.11.2020
(151) 24.02.2021
(730) **Černota Daniel Bc.**, Příkrá 165/26, Ostrava, Lhotka, 72528, CZ
(740) **Silesia Patent, s.r.o.**, Soukromá 261, Václavovice, 73934
(210) O-563547
(510) (3) kosmetika, přípravky pro osobní hygienu, přípravky pro péči o vlasy, šampony, vlasové vody, přípravky pro péči o pleť, krémy, emulze, mléka, pleťové vody, přípravky na mytí a do koupele, mýdla, šampony, pěny, gely, oleje, soli, přípravky pro péči o zuby dutinu ústní, zubní pasty, ústní vody, přípravky dezodorační, toaletní, přípravky na holení (před i po holení), přípravky depilační, přípravky na opalování a po opalování, přípravky k masáží, přípravky pro bělení a jiné prostředky k praní, prací prášky, aviváže, přípravky pro čištění, mytí, leštění, odmašťování a broušení, vata, vatové tyčinky pro kosmetické účely; (16) papírové hygienické výrobky, toaletní papír, papírové ručníky skládané, papírové ručníky v roli, papírové ručníky pro automatické dávkování, papírové role a podložky, kuchyňské utěrky a ubrousky, kosmetické kapesníky, kancelářské, reklamní a propagační výrobky z papíru, papír, lepenka, výrobky z lepenky určené k reklamě a propagaci, tiskárenské výrobky, potřeby pro knižní vazby, fotografie, psací stroje a kancelářské potřeby (vyjímaje nábytku), zařízení, přístroje a nástroje pro použití v kanceláři třídy, pro úpravu a opracování spisů, dokladů a dokumentů spadající do této třídy, reklamní, propagační a informační materiály z papíru a plastických hmot, zejména neperiodické a periodické tiskoviny na papírových nosičích, propagační a informační materiály na papírových nosičích, papírové soubory dat, papírové a lepenkové poutače, reklamní tabule a vývěsky z lepenky a papíru, billboardy z papíru a lepenky, sáčky jako obaly (z papíru nebo z umělých hmot), štočky, blahopřání, bloky (papírníkové výrobky), brožury, desky (papírníkové výrobky), dopisní papír, etikety s výjimkou textilních, formuláře, grafické reprodukcce, papírové šablony pro kopírování, grafiky, kalendáře, karty, knihy, letáky, lístky, manuály, mapy, obálky (papírníkové výrobky), obaly na spisy, oběžníky, oznámení, pásky lepicí (papírníkové

výrobky), plakáty, pohlednice, pořadače, praporky papírové, prospekty, příručky, publikace, ročenky, sešity, štítky pro adresy, šanony, tabule reklamní z papíru nebo lepenky, tikety, fotografie a jiná grafická díla, kartografická díla, papírové a plastové obálky, sáčky, tašky a pytle (z papíru nebo z umělých hmot, vše v rámci této třídy), krabice a krabičky lepenkové nebo papírové, papírové a plastové obaly spadající do této třídy, papírové krabice, balicí papír a plastové fólie na balení, lepicí pásy papírové, lepicí pásy plastové pro kancelářské a balicí účely, papírové utěrky, ubrusy a ubrusy, dekorativní, propagační a upomínkové předměty z papíru pro firemní účely, papírové hmoty, papírový odpad; (35) maloobchodní a velkoobchodní služby, zprostředkování interaktivního obchodu pomocí globálních komunikačních sítí (internet), internetový prodej (e-shop) zprostředkování obchodních záležitostí, shromažďování různého zboží pro třetí osoby (kromě jejich přepravy) za účelem umožnění spotřebitelům, aby si tyto výrobky mohli pohodlně prohlížet a nakupovat, provozování e-shopu, vše výše uvedené s následujícími výrobky: chemické výrobky určené pro průmysl, vědu a fotografii, jakož i pro zemědělství, zahradnictví a lesnictví, umělé pryskyřice z surovém stavu, plastické hmoty v surovém stavu, hnojiva pro půdu, hasicí přístroje (složení), prostředky pro kalení a letování kovů, chemické výrobky určené ke konzervování potravin, tříslicí materiály, lepidla pro průmysl, barvy, nátěry, laky, ochranné výrobky proti korozi a proti deteriorizaci dřeva, barviva, mořidla, přírodní pryskyřice v surovém stavu, kovy listkové a práškové pro malíře, dekoratéry a umělce, přípravky pro bělení a jiné prací prostředky, přípravky pro čištění, leštění, odmašťování a broušení, mýdla, parfumerie, vonné oleje, kosmetika, vlasové vody (lotions), zubní pasty, průmyslové oleje a tuky, mazadla, výrobky pro pohlcování, zavlažování a vázání prachu, paliva včetně benzínu pro motory a osvětlovací látky, svíčky a knoty, farmaceutické a veterinářské výrobky, hygienické výrobky pro léčebné účely, dietní potraviny a dietetické přípravky pro léčebné nebo veterinární účely, potravní doplňky pro lidskou potřebu a pro zvířata, náplasti, obvazový materiál, materiály pro plombování zubů a pro zubní otisky, dezinfekční přípravky, výrobky pro hubnutí škodlivých zvířat, fungicidy, herbicidy, obecné kovy a jejich slitiny, kovové stavební materiály, kovové stavební materiály přenosné, kovové materiály pro železnice, kovové kabely a dráty neelektrické, kovové potřeby zámečnické a klempířské, kovové trubky, sejfy, rudy, obráběcí stroje, motory (s výjimkou motorů pro pozemní vozidla), spojky a transmisní zařízení mimo ty, které jsou pro pozemní vozidla, zemědělské nástroje, kromě nástrojů poháněných ručně, lhlé pro vejce, prodejní automaty, nářadí a nástroje s ručním pohonem, nože, vidličky a lžice, sečné zbraně, břitvy, přístroje a nástroje vědecké, námořní, geodetické, fotografické, filmové, optické, přístroje pro vážení, měření, signalizaci, kontrolu (inspekci), záchranu a přístroje pro vyučování, přístroje a nástroje pro vedení, přepínání, přeměnu, akumulaci, regulaci nebo řízení elektrického proudu, přístroje pro záznam, převod, reprodukci zvuku nebo obrazu, nosiče dat magnetické, záznamové disky, kompaktní disky, DVD a ostatní digitální záznamové nosiče, ústrojí pro přístroje na mince, pokladny registrační, kalkulačky, zařízení na zpracování dat, počítače, počítačový software, hasicí přístroje, přístroje a nástroje chirurgické, zubní a veterinářské, umělé údy, oči a zuby, ortopedické potřeby, materiál na sešívání ran, přístroje pro osvětlení, topení, výrobu páry, pro vaření, přístroje chladič, pro sušení, ventilaci, rozvod vody a sanitární zařízení, dopravní prostředky vzdušné nebo vodní, střelné zbraně, střelivo (munice) a střely, výbušniny, ohňostroje, vzácné kovy a jejich slitiny, pozlacené nebo postříbřené výrobky, klenoty, bižuterie, drahokamy, hodinářské potřeby a chronometrické přístroje, hudební nástroje, papír, lepenka, tiskářské výrobky, potřeby pro knižní vazby, fotografie, papírenské zboží, lepidla pro papírenství nebo domácnost, materiál pro umělce, štětce, psací stroje a kancelářské potřeby (vyjímaje nábytek), učební a vyučovací pomůcky s výjimkou přístrojů, plastické obaly, tiskařské typy, štočky, kaučuk, gutaperča, guma, azbest, slída, polotovary z plastických hmot, materiály těsnící, ucpávací a izolační, ohebné trubky nekovové, kůže a její imitace, zvířecí kůže, usně, kufry a cestovní tašky, deštníky a slunečníky, vycházkové hole, biče, jezdecké postroje a sedla, stavební materiály nekovové, neohébné trubky nekovové pro stavebnictví, asfalt, směla, přenosné konstrukce nekovové, nekovové pomníky, nábytek, zrcadla, rámy, dřevěné výrobky, výrobky z přírodních materiálů zejména ze slonoviny, želvoviny, jantaru, perleti, mořské pěny a jejich náhražek, pomůcky a nádoby pro kuchyň, hřebeny a mycí houby, kartáče (s výjimkou štětců), materiály pro výrobu kartáčů, čistící potřeby, drátky na čištění parket, sklo surové nebo opracované (s výjimkou stavebního skla), sklo, porcelán a majolika, lana, provazy, sítky, stany, plachty, plachtoviny, pytle, materiál na vycpávky (s výjimkou kaučuku nebo plastických hmot), textilní materiály ze surových vláken, vlákna pro textilní účely, textil a textilní zboží, povlečení, ubrusy, oděvy, obuv, kloboučnické zboží, krajky a výšivky, stuhu a tkaničky, knoflíky, háčky a očka, poutka – galanterie,

špendlíky a jehly, umělé květiny, koberce, rohožky, rohože, linoleum a jiné obklady podlah, partnerský tapety na stěny nikoliv textilní, hry, hračky, potřeby pro gymnastiku a sport, vánoční ozdoby, maso, ryby, drůbež a zvířina, masové výtahy, konzervované, mražené, sušené a vařené ovoce a zelenina, želé, džemy, kompoty, vejce, mléko a mléčné výrobky, jedlé oleje a tuky, káva, čaj, kakao a kávové náhražky, rýže, tapioka a ságo, mouka a obilninové přípravky, chléb, pečivo a cukrovinky, polevy, cukr, med, melasa, droždí, prášek do pečiva, sůl, hořčice, ocet, omáčky (chutňové přísady), koření, zmrzlina, zrní a zemědělské, zahradnické a lesní produkty, živá zvířata, čerstvé ovoce a zelenina, semena, rostliny a květiny, krmiva pro zvířata, slad, piva, minerální vody, šumivé nápoje a jiné nápoje nealkoholické, nápoje a šťávy ovocné, sirupy a jiné přípravky k zhotovování nápojů, alkoholické nápoje (s výjimkou pív), tabák, potřeby pro kuřáky, zápalky, marketing - propagace produktů a služeb prostřednictvím internetových stránek, marketingová činnost on-line, reklamní, inzertní a propagační činnost prostřednictvím počítačové sítě, průzkum a analýzy trhů, marketing, on-line inzerce, pomoc při řízení obchodní činnosti, marketingové studie, služby reklamních agentur a propagace jako je zajišťování reklamy on-line v počítačové síti internet, rozhlasové reklamy, televizní reklamy, pronájem reklamní doby v komunikačních médiích, předvádění pro reklamní účely a podporu prodeje, předvádění zboží, organizování výstav ke komerčním a reklamním účelům na internetu, pomoc při podnikání, distribuce prospektů, podnikatelské informace, předplatné tiskovin pro třetí osoby, účetnictví, distribuce propagačních materiálů, pomoc při řízení obchodních a průmyslových podniků, obchodní management a podnikové poradenství, obchodní nebo podnikatelské informace, komerční informační kanceláře, obchodní nebo podnikatelský průzkum, hospodářské (ekonomické) prognózy, poradenské služby týkající se přemísťování provozů nebo podniků, analýzy nákupních a velkoobchodních cen, průzkum veřejného mínění, statistické informace, styky s veřejností (public relations), účetnictví, revize účtů (audit), analýzy nákladů, oceňování obchodních podniků, provádění výpisů z účtů, dražby, personální poradenství, posuzování efektivnosti provozu a racionalizace práce, nábor zaměstnanců, psychologické testování pro výběr zaměstnanců, příprava a vyhotovení daňových priznání, příprava mezd a výplatních listin, zprostředkovatelské práce, aktualizování a pronájem reklamních materiálů a reklamních ploch, inzerce poštou, rozšiřování reklamních materiálů (letáků, prospektů, tisků, vzorků) zákazníkům, venkovní reklama, vydávání reklamních nebo náborových, propagačních a inzertních textů, vylepování plakátů, aranžování výkladů, dovozní a vývozní kanceláře, sekretářské služby, zpracování textů, překlad a systemizace informací do počítačových databází, vedení kartoték a souborů v počítači, vyhledávání dat v počítačových souborech, kopírování, rozmnožování a skenování (reprodukcce) dokumentů a dokladů, fotokopírování, zajišťování předplatného novin a časopisů, pronájem fotokopírovacích a kancelářských strojů a zařízení, dodavatelské služby pro třetí osoby (nákup výrobků a služeb pro jiné podniky), služby v oblasti správy a skenování dokumentů, služby databank.

(511) 3, 16, 35

(540)

mojecernota

(111) **384205**

(220) 16.06.2020

(320) 16.06.2020

(442) 18.11.2020

(151) 24.02.2021

(730) **Kyptová Kateřina**, Mašovice 135, Znojmo, 66902, CZ

(210) O-564608

(510) (16) balicí papír, písma (typy), plakáty, prospekty, registry, rytiny, sáčky (obálky, váčky) z papíru nebo plastických hmot na balení, samolepicí pásy pro kancelářské potřeby nebo pro domácnost, samolepky (papírníkové zboží), štítky z papíru nebo lepenky; (24) bavlněné látky, elastické tkaniny, látkové ručníky na obličej, látky na dámské spodní prádlo, textilie (tkaniny), textilní ručníky; (32) izotonické nápoje, nápoje pro sportovce obohacené proteiny, nápoje ze syrovátky, nealkoholické nápoje.

(511) 16, 24, 32

(540)



- (111) **384206**
(220) 16.06.2020
(320) 16.06.2020
(442) 18.11.2020
(151) 24.02.2021
(730) **Kyptová Kateřina**, Mašovice 135, Znojmo, 66902, CZ
(210) O-564609
(510) (16) balící papír, písma (typy), plakáty, prospekty, registry, rytiny, sáčky (obálky, váčky) z papíru nebo plastických hmot na balení, samolepící pásy pro kancelářské potřeby nebo pro domácnost, samolepky (papírnické zboží), štítky z papíru nebo lepenky; (24) bavlněné látky, elastické tkaniny, látkové ručníky na obličej, látky na dámské spodní prádlo, textilie (tkaniny), textilní ručníky; (32) izotonické nápoje, nápoje pro sportovce obohacené proteiny, nápoje ze syrovátky, nealkoholické nápoje.
(511) 16, 24, 32
(540)



- (111) **384207**
(220) 18.06.2020
(320) 18.06.2020
(442) 18.11.2020
(151) 24.02.2021
(730) **Traiva Safety s.r.o.**, Pohraniční 2911/13b, Ostrava, Vítkovice, 70300, CZ
(210) O-564663
(510) (9) bezpečnostní zabezpečovací a ochranná signalizační zařízení (bezpečnostní tabulky), bezpečnostní software, bezpečnostní značky, bezpečnostní značení, hasicí přístroje, protipožární oděvy, elektronická protipožární poplašná zařízení, ochranné a bezpečnostní prostředky; (40) tiskařské služby, tisk na textilie, dokončovací tiskařské práce, tisk obrazů na objekty, tisk reklamních materiálů, tisk bezpečnostních tabulek, digitální tisk, UV tisk; (41) organizování a zprostředkování společenských, sportovních, zábavných, soutěžních a vzdělávacích akcí, zejména v oblasti bezpečnosti a ochrany zdraví při práci a v oblasti požární ochrany (kurzy, školení, semináře, prezentace).
(511) 9, 40, 41

(540)



- (111) **384208**
(220) 24.06.2020
(320) 24.06.2020
(442) 29.07.2020
(151) 24.02.2021
(730) **Hrbáč Richard Mgr.**, Libáňská 2335/4, Praha 9, Horní Počernice, 19300, CZ
(740) Ing. Francis Jupa, patentový zástupce, Měchenická 4/2554, Praha 4, 14100
(210) O-564792
(510) (12) dětské kočárky, součástky, náhradní díly a příslušenství k uvedeným výrobkům, vše spadající do třídy 12; (20) nábytek všeho druhu spadající do třídy 20; (28) kočárky pro panenky, venkovní vybavení dětských hřišť (houpačky, skluzavky, prolézačky, kolotoče), hry, sportovní potřeby a zařízení všeho druhu, vše spadající do třídy 28; (35) maloobchod, velkoobchod, export-import, internetový obchod (e-shop), vše s výrobky uvedenými výše ve třídách 12, 20, 28, marketing, propagace, inzerce, reklama všemi druhy médií.
(511) 12, 20, 28, 35
(540)



- (111) **384209**
(220) 02.07.2020
(320) 02.07.2020
(442) 18.11.2020
(151) 24.02.2021
(730) **FORTUNA GAME a.s.**, Italská 2584/69, Praha 2, Vinohrady, 12000, CZ
(740) Mgr. Radek Schmitz, advokátní kancelář s.r.o., Mgr. Radek Schmitz, advokát, Podkovářská 933/3, Praha 9, Vysočany, 19000
(210) O-565017
(510) (35) inzertní, reklamní, propagační činnost, vydávání reklamních textů, pronájem reklamních ploch, reklamní služby prostřednictvím reklamních bannerů, reklamních balónů a/nebo reklamních klipů, vše v souvislosti s provozováním hazardních her, marketing k provozování hazardních her; (41) provozování a organizování hazardních her.
(511) 35, 41
(540)

LUCKY X

- (111) **384210**
(220) 10.07.2020
(320) 10.07.2020
(442) 18.11.2020
(151) 24.02.2021
(730) **DOPRAVNÍ A ZÁCHRANNÁ SLUŽBA s.r.o.**, Wenzigova 340/11, Plzeň, Východní Předměstí, 30100, CZ
(740) PatentCentrum Sedlák & Partners s.r.o., Okružní 2824, České Budějovice, České Budějovice 3, 37001
(210) O-565206
(510) (25) oděvy, obuv a kloboučnické zboží, uniformy pro záchranáře; (39) dopravní zdravotnická záchranná služba, záchranné služby (doprava), transport pacientů, zajišťování přepravy tkání a orgánů, zajišťování převozu raněných, nemocných a rodiček, převozy sanitkou, lodní záchranné služby, podvodní záchranné služby, potápěčské záchranné služby; (44) poskytování služeb týkajících se zdravotní péče na veřejných kulturních, sportovních a

společenských akcích; (45) záchrana osob, záchranné služby, zásahová činnost při hašení požárů, zásahová činnosti při dopravních nehodách, zásahová činnosti při ekologických haváriích, poskytování pomoci při živelných pohromách a jiných mimořádných událostech, technická pomoc při likvidaci následků havárií a mimořádných událostech, záchrana pomocí člunů.

(511) 25, 39, 44, 45
(540)



(111) **384211**
(220) 20.07.2020
(320) 20.07.2020
(442) 18.11.2020
(151) 24.02.2021
(730) **Profesní komora požární ochrany, z.s.**, Kolčavka 69/5, Praha 9, Libeň, 273 06, CZ
(740) Mgr. PETR ŽIŽKA, advokátní kancelář, Mgr. Petr Žižka, Sedláčkova 209/16, Plzeň, Vnitřní Město, 30100
(210) O-565399
(591) Barevná
(510) (41) činnost kulturně výchovná a vzdělávací, osvětová, vydavatelská, organizování a vedení konferencí, kongresů, seminářů, školení, organizování kulturních nebo vzdělávacích výstav, pořádání pracovních setkání (školení), vše v oblasti požární ochrany; (42) technický průzkum, zajišťování technických průzkumů, služby testování, služby ověřování a služby kontroly kvality, geodetické a průzkumné služby, odborný technický dohled (dozor); (45) poradenská činnost v oblasti požární ochrany, poskytování informací z oblasti požární ochrany, technicko-organizační činnost v oblasti požární ochrany.
(511) 41, 42, 45
(540)



(111) **384212**
(220) 29.07.2020
(320) 29.07.2020
(442) 18.11.2020
(151) 24.02.2021
(730) **Hedepy s.r.o.**, Sestupná 105/8, Praha 6, Břevnov, 16200, CZ
(740) eLegal advokátní kancelář s.r.o., Mgr. Tomáš Pauch, advokát, Sokolovská 695/115b, Praha 8, Karlín, 18600
(210) O-565572
(510) (35) zprostředkování obchodních informací, zprostředkování obchodů, online objednávkové služby, internetový marketing, poskytování

marketingových informací prostřednictvím internetových stránek, inzertní služby poskytované přes internet, prezentace společností a jejich zboží a služeb na internetu; (41) koučink, koučink (školení), životní koučink (školení), personální koučink (školení), psaní blogů; (44) psychoterapie, hodnocení osobnosti (služby v oblasti duševního zdraví), konzultační služby vztahující se k chování jednotlivce, psychologické služby, psychologická péče, psychologické konzultace, psychologická vyšetření, konzultační služby týkající se péče o zdraví, odborné poradenství se zaměřením na zdraví, poradenské služby týkající se zdraví, poradenské služby v oblasti zdravotní péče (lékařské), služby zdravotnických zařízení, služby péče o duševní zdraví, zdravotní péče.

(511) 35, 41, 44
(540)

hedepy

(111) **384213**
(220) 29.07.2020
(320) 29.07.2020
(442) 18.11.2020
(151) 24.02.2021
(730) **REMIN spol. s r. o.**, Slezská 949/32, Praha 2, Vinohrady, 12000, CZ
(740) Mgr. Jitka Vejražková, patentový zástupce, Pod Harfou 938/58, Praha 9, Vysočany, 19000
(210) O-565580
(591) Barevná
(510) (35) komunikace s úřady při vyjednávání územního rozhodnutí a stavebního povolení a při kolaudaci (pomoc s administrativním postupem), výběrová řízení na dodavatele staveb; (36) realitní kancelář, služby odhadů a nacenění nemovitostí, investiční činnost ve stavebnictví, získávání pozemků pro stavební projekty, cenový management v oblasti stavebnictví, bankovní monitoring staveb; (37) provádění bytových, občanských, inženýrských a průmyslových staveb, stavebnictví, opravy ve stavebnictví, instalační služby ve stavebnictví, výstavba rezidenčních projektů, developerské služby (stavebnictví); (42) inženýrsko-technické služby ve stavebnictví, projektová činnost, inženýrská činnost v investiční výstavbě, stavební inženýring, projektová činnost včetně výpočtu a výkresové dokumentace, návrhy a posudky základů staveb se zajištěním geologického průzkumu podloží, technický dozor investora, technické poradenství v oblasti stavebnictví a architektury.
(511) 35, 36, 37, 42
(540)



(111) **384214**
(220) 31.07.2020
(320) 31.07.2020
(442) 18.11.2020
(151) 24.02.2021
(730) **UNIWORKS CB s.r.o.**, Žižkova tř. 1839/24, České Budějovice, České Budějovice 6, 37001, CZ
(740) Halaxová & Halaxová TETRAPAT, Mgr. Eva Halaxová, Jinonická 804/80, Praha 5, Košíře, 15800
(210) O-565647
(591) Barevná
(510) (35) personální poradenství, poradenství v oblasti personálního managementu, nábor zaměstnanců (recruitment), činnost personálních agentur, řízení lidských zdrojů, služby reklamní agentury, služby přímého marketingu, služby průzkumu trhu, služby vztahů s veřejností (public

relations), marketingové služby, zejména propagace zboží a služeb jiných, příprava a umístění reklam pro šíření médií, billboardy a globální počítačovou síť, služby obchodního poradenství, zpracování dat v oblasti marketingu, zpracování dat v oblasti personální, obchodní administrativa, kancelářské práce, agentura práce; (41) personální koučink (školení).

(511) 35, 41
(540)



(111) **384215**
(220) 31.07.2020
(320) 31.07.2020
(442) 18.11.2020
(511) 24.02.2021
(730) **TRAVELDOCK s.r.o.**, Na Folimance 2155/15, Praha 2, Vinohrady, 12000, CZ
(740) JUDr. David Karabec MPA, advokát, Na stráži 1306/5, Praha 8, Libeň, 18000
(210) O-565651
(591) Barevná
(510) (9) počítačové digitální mapy, elektronické mapy ke stažení; (16) časopisy o cestování, mapy, ilustrované mapy na zeď, cestovní mapy, časopisy, průvodce (knihy); (35) pomoc v obchodní a podnikatelské činnosti, management a administrativní služby, poradenské služby v oblasti zprostředkování zboží a služeb, reklamní, marketingové a propagační služby, propagace cestování (inzerce), marketingové služby v oblasti cestování, reklama v oblasti cestovního ruchu a cestování, konzultační a poradenské služby a pomoc v oblasti reklamní, marketingové a propagační činnosti, rozšiřování reklamních marketingových a propagačních materiálů, tvorba reklamních materiálů; (39) služby objednávání cestování, objednávání míst (cestování), poskytování informací týkajících se cestování, služby v oblasti cestování a osobní doprava; (41) služby v oblasti grafické úpravy pro jiné než reklamní účely v oblasti vydavatelství a nakladatelství (DTP), vydávání informačních příruček vztahujících se k cestování; (42) tvorba počítačových programů, tvorba a správa webových stránek pro třetí osoby, navrhování, tvorba a programování webových stránek.
(511) 9, 16, 35, 39, 41, 42
(540)



(111) **384216**
(220) 03.08.2020
(320) 03.08.2020
(442) 18.11.2020

(151) 24.02.2021
(730) **maxPositiv s.r.o.**, Brandlova 9/1685, Ostrava, 70200, CZ
(210) O-565662
(510) (16) papír, lepenka a kartonážní výrobky (obaly), tiskoviny, časopisy, periodika, zpravodaje, knihy, zboží knihařské, fotografie, psací potřeby, kancelářská lepidla, potřeby pro umělce, štetce, psací stroje a kancelářské potřeby (s výjimkou nábytku), učební a školní potřeby a pomůcky (s výjimkou přístrojů), tiskařská písma, štočky; (35) inzertní, reklamní a propagační činnost, poskytování pomoci při provozu obchodu včetně zprostředkování obchodních a souvisejících obchodně personálních záležitostí, správa obchodních zájmů třetích osob, kontrola, vedení a vypracování statistických přehledů, poradenství v oblasti organizace a ekonomiky podnikání, provádění aukcí a dražeb, marketing, průzkum a analýzy trhů, pronájem kancelářských strojů a zařízení, distribuce zboží k reklamním účelům, rozmnožování dokumentů; (41) činnost vyučovací, výchovná, vzdělávací a zábavní včetně pořádání specializačních doškolovacích kurzů, symposií a konferencí, doprovodné výstavy pro kulturní a vzdělávací účely, provozování pracovních diskuzních a zájmového klubu (vzdělávání, kultura, zábava), pořádání módních přehlídek pro kulturní a zábavní účely, pořádání zábavních soutěží, nakladatelská a vydavatelská činnost, distribuce periodik, pořádání a vedení konferencí, pořádání a vedení seminářů, on-line vydávání a publikování knih a časopisů, elektronické publikování (DTP).
(511) 16, 35, 41
(540)

POSITIV Business&Style

(111) **384217**
(220) 03.08.2020
(320) 03.08.2020
(442) 18.11.2020
(511) 24.02.2021
(730) **PENAM, a.s.**, Cejl 504/38, Brno, Zábrdovice, 60200, CZ
(740) MIRA Patentová a známková kancelář, Blanka Fišerová, V kapslovně 2770/11, Praha 3, Žižkov, 13000
(210) O-565677
(510) (5) pekařské výrobky a trvanlivé pekařské výrobky pro zvláštní výživu upravené pro léčebné účely, diabetický chléb a chlebové výrobky pro diabetiky, potraviny pro diabetiky, vše upravené k léčebným účelům; (16) reklamní tiskoviny, prospekty, plakáty, billboardy z papíru, kartónu nebo z lepenky, poutače z papíru nebo z lepenky, papírové nebo lepenkové etikety, papírové skladačky (obaly), formovaná lepenka, předměty z kartonu, tiskoviny, časopisy a jiná periodika, papírové tašky na balení, papírové ochranné obaly všech druhů, plastové tašky na balení, balící plastové fólie, ozdobné, propagační, reklamní, inzertní, ozdobné a upomínkové výrobky z papíru anebo z plastů spadající do této třídy, krabice z lepenky, kartonu nebo z papíru, lepenkové krabice na balení, papírové a kartonové krabice, papírové nebo plastové sáčky na balení (obálky, pytlíky); (29) tukové pomazánky na chléb a tukové pomazánky na pečivo, masové pomazánky, pomazánky z ryb, mořských plodů a měkkýšů, sýrové pomazánky, sýrové výrobky, pomazánky na bázi zeleniny, vejce, zpracovaná vejce, náhražky vajec, pomazánky převážně sestávající z vajec, lahůdkové pomazánky s majonézovým základem, jedlé oleje a tuky, jedlé oleje určené k přípravě pokrmů, máslo, mléčné nápoje, ovocné pomazánky, semínka (zpracovaná -), směsi sušeného ovoce a zpracovaných oříšků jako pochutina, svačinky na bázi ovoce; (30) moučné směsi určené k pečení, potravinářské mouky, mouky obohacené vlákninou, směsi na přípravu chleba a pečiva, obilniny zpracované pro lidskou spotřebu, cereálie, výrobky z chlebového těsta, celozrnný chléb a pečivo, bezlepkový chléb a bezlepkové pečivo, chuťovky z křehkého chleba, měkké chlebové pečivo světlé a/nebo tmavé a/nebo celozrnné k přímé spotřebě anebo k dalšímu zpracování ke grilování, k opékání a k plnění, anglické muffiny, bulky, obložené rohlíky, housky, sendviče, pečivo obsahující maso a zeleninu, pečivo obsahující zeleninu a drůbeží maso, plněné pečivo masem, drůbežím masem, rybami anebo zeleninou, pekařské výrobky s obsahem amarantu, slunečnicových, sezamových, lněných, ovesných anebo jiných zpracovaných semen, pekařské výrobky celozrnné, pizzy (hotové), cukr, přírodní sladidla, sladké polevy a náplně, výrobky z včelích produktů, droždí a přípravky na kynutí potravin, káva, čaj, kakao a jejich náhražky, kreky vyrobené ze zpracovaných cereálií (obilnin), moučníky, zákusky, dorty a sušenky, občerstvení (na bázi cereálií), pečivo obsahující ovoce, sušené a čerstvé těstoviny, nudle a knedlíky, zpracované obilí, škrob; (35) průzkum trhu, strategické obchodní plánování, distribuce vzorků zboží, zásobovací služby pro třetí osoby (nákup zboží a služeb pro jiné podniky), subdavatelské služby (obchodní asistence), marketing, reklama, podpora prodeje (pro třetí

osoby), podpora prodeje (pro třetí osoby) prostřednictvím elektronických médií, inzertní činnost, pomoc při řízení obchodní činnosti v oblasti obchodu s potravinami, v oblasti mlynářství, výroby těsta a cukrářství, služby importní a exportní agentury s výrobky uvedenými seznamu ve třídě 5, 29, 30, maloobchodní a velkoobchodní služby s výrobky uvedenými ve třídě 5, 29, 30 uvedeného seznamu, velkoobchodní objednávkové služby, maloobchodní služby s pekařskými výrobky; (40) mletí mouky, mlynářství, zpracování a úprava surovin pro pekařskou i cukrářskou výrobu a výrobu těsta, pekárenská činnost, zpracování potravin a nápojů, zpracování potravin pro použití ve výrobě; (41) organizování odborného vzdělávání, odborné vzdělávání a školení, školení personálu na potravinářské technologii, předávání know-how (odborné vzdělávání).

(511) 5, 16, 29, 30, 35, 40, 41

(540)

TOUSTÍŠ

(111) **384218**

(220) 07.08.2020

(320) 07.08.2020

(442) 18.11.2020

(151) 24.02.2021

(730) **Trachea, a.s.**, Hájecká 1068/14, Brno, Černovice, 61800, CZ

(740) Ing. Petr Soukup, tř. Svobody 43/39, Olomouc, 77900

(210) O-565785

(510) (10) nábytek pro lékařské účely; (20) nábytek všeho druhu (dřevěný, ratanový, proutěný, kovový, čalouněný, plastový, skleněný), nábytkové díly a bytové doplňky zařazené v této třídě, včetně sektorového nábytku, kuchyní, kuchyňských linek a dílů pro ně, koupelnového nábytku a jeho dílů, kancelářského nábytku a jeho dílů, nábytku pro ložnice, nábytku pro obývací, dětské a studentské pokoje, nábytku pro pracovní, předškolního nábytku a vestavěných skříní, zahradního nábytku, nábytku pro kempink, nábytková dvířka a dvířka kuchyňských linek; (37) renovace nábytku a nábytkových doplňků, truhlářství - v rámci této třídy.

(511) 10, 20, 37

(540)



(111) **384219**

(220) 07.08.2020

(320) 07.08.2020

(442) 18.11.2020

(151) 24.02.2021

(730) **Trachea, a.s.**, Hájecká 1068/14, Brno, Černovice, 61800, CZ

(740) Ing. Petr Soukup, tř. Svobody 43/39, Olomouc, 77900

(210) O-565786

(510) (10) nábytek pro lékařské účely; (20) nábytek všeho druhu (dřevěný, ratanový, proutěný, kovový, čalouněný, plastový, skleněný), nábytkové díly a bytové doplňky zařazené v této třídě, včetně sektorového nábytku, kuchyní, kuchyňských linek a dílů pro ně, koupelnového nábytku a jeho dílů, kancelářského nábytku a jeho dílů, nábytku pro ložnice, nábytku pro obývací, dětské a studentské pokoje, nábytku pro pracovní, předškolního nábytku a vestavěných skříní, zahradního nábytku, nábytku pro kempink, nábytková dvířka a dvířka kuchyňských linek; (37) renovace nábytku a nábytkových doplňků, truhlářství - v rámci této třídy.

(511) 10, 20, 37

(540)



(111) **384220**

(220) 18.08.2020

(320) 18.08.2020

(442) 18.11.2020

(151) 24.02.2021

(730) **Hrdina Richard**, Ibišková 576, Květnice, 25084, CZ

Katina Jan Ing., Krásné 183, Tři Sekery, 35301, CZ

(740) Richard Hrdina, Ibišková 576, Květnice, 25084

(210) O-565988

(510) (16) tiskoviny a papír, upomínkové předměty z papíru, polygrafické výrobky, periodické a neperiodické publikace, knihy, časopisy, brožury, fotografie, informační produkty a reklamní materiály na papírových nosičích, data a databáze na papírových nosičích, tištěné manuály, plakáty, letáky, pohledy, kalendáře, samolepky, obtisky, papírové a umělohmotné tašky jako upomínkové předměty, tužky, pera a pastelky jako upomínkové předměty, papírové obaly všeho druhu, papírové ubrusy a ubrusy, papírové podtácky, papírové vlajky, štočky, ozdobné předměty z papíru, historické brožury, tiskopisy, pohlednice, známky, prospekty, katalogy, periodika, průvodce, ročenky, papírové informační produkty, tiskárenské výrobky, tiskoviny, propagační publikace, propagační materiály, reklamní materiály, výstavní katalogy, alba, bloky, těžítka, inzertní listy, psací a kancelářské potřeby (s výjimkou nábytku), gratulace, omalovánky, mapy, obrazy, reklamní předměty v rámci této třídy, tiskařský materiál, lepenkové krabice, zápisníky a záznamníky jako upomínkové předměty, vystřihovánky, památníky, leporela, diplomy, certifikáty, potištěný balicí papír všeho druhu, pytle, folie a sáčky z plastických hmot pro obalovou techniku, umělecké a upomínkové předměty z papíru v rámci této třídy, rytiny všeho druhu; (21) sklo a skleněné zboží, porcelánové a kameninové, zejména suvenýry a miniatury, sklenice, číše, skleničky, jídelní servisy, mísy, tácy, talíře, talířky, džbánky, džbány, vázy, vázičky, lahve, sklo surové nebo polozpracované jako upomínkové předměty, lahvičky, dárkové předměty ze skla a keramiky, upomínkové předměty a výrobky ze skla, porcelánu, kameniny a plastických hmot, které nejsou zahrnuty v jiných třídách, včetně keramických miniatur, tácky (jiné než papírové nebo textilní); (29) maso, drůbež, ryby, zvěřina, masné výrobky, masné polotovary, konzervované, mražené, sušené a vařené ovoce a zelenina, želé, džemy, kompoty, vejce a produkty z vajec v rámci této třídy, mléko, jogurty, sýry, máslo a ostatní mléčné výrobky, potravinářské oleje a tuky, zpracované ořechy; (30) cukr, sůl, chléb, pečivo, koláče, cukrovinky, pizza, knedlíky, těstoviny a nudle, mouka a přípravky z obilovin, zmrzlina, ledové tříště, led, sorbety a jiné produkty určené ke konzumaci v mraženém stavu, med, melasa, ocet, koření, koření přípravky, droždí, kypřící prášek do pečiva, ovesné vločky, kukuřičné lupínky, müsli, bramborové a zeleninové lupínky, nachos, slané trvanlivé pečivo, pop-corn, náhražky kávy; (31) čerstvé ovoce a zelenina, čerstvé bylinky, luštěniny, nezpracované obiloviny, slad, houby, cibulky, hlízy, sazenice a osiva, hospodářská zvířata a krmiva pro tato zvířata; (32) piva, ovocné šťávy, ovocné nápoje, džusy, minerální a sycené vody, nealkoholické nápoje, dealkoholizované nápoje, energetické nápoje, izotonické nápoje, nápoje pro sportovce obohacené proteiny, nealkoholové směsi pro přípravu alkoholických nápojů; (33) vína, alkoholizovaná vína, alkoholické cidery, alkoholické nápoje, lihoviny, likéry, alkoholové esence, alkoholové výtažky z ovoce; (43) hostinská a restaurační činnost, poskytování gastronomických služeb, příprava jídel a výrobků studené kuchyně, pořádání hostin a rautů, provozování baru, bufetu, samoobslužné restaurace, kavárny, pronajímání restauračních a jednacích místností k pořádání seminářů, konferencí, školení a společenských akcí.

(511) 16, 21, 29, 30, 31, 32, 33, 43

(540)



(111) **384221**

(220) 19.08.2020

(320) 19.08.2020

(442) 18.11.2020

(151) 24.02.2021

(730) **MUDr. Vladimír Holoubek s.r.o.**, Dřevařská 992/18a, Brno, Veveří, 60200, CZ

(740) INPARTNERS GROUP, Mgr. Simona Hejdová, advokátka, Tuřanka 1519/115a, Brno, Slatina, 62700

(210) O-566016

(510) (10) lékařské přístroje, zařízení a rehabilitační přístroje pro lékařské účely, cvičební zařízení pro rehabilitační účely, ortopedické potřeby, ortopedické výrobky; (35) obchodní činnost s farmaceutickými výrobky, výživovými doplňky, obuví a zdravotnickými prostředky; (41) odborné vzdělávání, organizování a vedení konferencí, kongresů, seminářů a sympozií, publikační činnost, zdravotní a fitness trénink, fyziofitness, poradenské služby ohledně cvičení (fitness), hodiny cvičení, skupinové cvičení; (44) lékařské služby, služby zdravotní péče, ortopedie, diagnostika a léčba nohy, fyzioterapie, rehabilitace, terapeutické služby podiatrický screening a poradenství, masáže, zdravotní péče v oblasti terapeutických masáží, diagnostika a poradenství v oblasti masáží a optimalizace životního stylu, provozování zařízení sloužících ke zdravotní regeneraci a rekondici, lázeňská péče, pedikúra.

(511) 10, 35, 41, 44

(540)

Columna

(111) **384222**

(220) 20.08.2020

(320) 20.08.2020

(442) 18.11.2020

(151) 24.02.2021

(730) **Letiště Ostrava, a.s.**, č. p. 401, Mošnov, 74251, CZ

(210) O-566048

(591) Barevná

(510) (35) reklama, marketing a propagační služby; (39) letištní služby, parkovací služby na letišti, parkování letadel, parkovací služby, provozování veřejného mezinárodního letiště Ostrava-Mošnov.

(511) 35, 39

(540)



(111) **384223**

(220) 20.08.2020

(320) 20.08.2020

(442) 18.11.2020

(151) 24.02.2021

(730) **Central Company s.r.o.**, Kaprova 42/14, Praha 1, Staré Město, 11000, CZ

(740) Mgr. Pham Viet Do, Na příkopě 583/15, Praha 1, Staré Město, 11000

(210) O-566078

(591) Barevná

(510) (35) reklama, propagace, řízení obchodní činnosti, obchodní administrativa, kancelářské práce, maloobchod a velkoobchod se spotřebním sportovním vybavením, outdoorovým vybavením, hračkami, chovatelskými potřebami, vybavením pro dům a zahradu, příslušenstvím k mobilním telefonům, papírovým zbožím a s ochrannými pomůckami; (38) telekomunikace; (39) doprava, balení a skladování zboží, organizování cest; (40) tiskařské služby, pronájem vybavení k úpravě a přeměně materiálů, výroba energie a zakázkové výroby; (41) vzdělávání, školení, zábava, sportovní a kulturní činnosti; (42) vědecké a technické služby a související výzkum a projektování, průmyslová analýza a průmyslový výzkum, navrhování a vývoj počítačového hardwaru a softwaru, služby v oblasti informačních technologií, programování a implementace software, webhostingové služby, software jako služba, pronájem softwaru, konzultační, poradenské a informační služby v oblasti informačních technologií.

(511) 35, 38, 39, 40, 41, 42

(540)



(111) **384224**

(220) 21.08.2020

(320) 21.08.2020

(442) 18.11.2020

(151) 24.02.2021

(730) **BITT&BEAR s.r.o.**, Černyševského 10, 851 01 Bratislava - mestská časť Petržalka, SK

(740) Ing. Róbert Porubčan, Puškinova 19, 900 28 Ivanka pri Dunaji

(210) O-566096

(591) Barevná

(510) (9) elektronické knihy, stahovatelné elektronické publikace, počítačové programy (stahovatelné), počítačový software (nahraný), kompaktní disky (CD ROM - pouze pro čtení), kompaktní disky (audio-video), nosiče zvukových záznamů, přístroje na záznam vzdálenosti, audio a video přijímače, zařízení pro přenos zvuku, indikátory množství, přístroje pro záznam zvuku, přístroje na zaznamenávání času, totalizátory, hlasovací zařízení, magnetické disky, čtečky čárových kódů, periferní zařízení počítačů, elektronická pera (vizualizační nástroje), rozhraní pro počítače, jukeboxy pro počítače, páskové jednotky do počítačů (čtení a zápis dat na magnetické pásky), monitorovací počítačové programy, optické datové nosiče, optické disky, elektronické organizéry, telefonické záznamníky, přehrávače kompaktních disků, elektronické kapesní překladače, elektronické nástěnky, obrazovky, stahovatelné obrázky (soubory), USB flash disky, USB disky, obaly na přenosné počítače (laptopy), tašky na přenosné počítače (laptopy), čtečky elektronických knih, počítačový hardware, digitální panely, monitorovací zařízení nošená na těle, chytré náramky (měřicí přístroje), kryty na chytré telefony (smartphony), pouzdra na chytré telefony (smartphony), obaly na chytré telefony, kryty na kapesní počítače (PDA), kryty pro tablety (počítače), elektronické interaktivní tabule, stahovatelné elektronické notové záznamy; (16) knihy, katalogy, letáky, tiskoviny, prospekty, tištěné kupóny, sběratelské karty, ne hrací karty, časopisy (periodika), almanachy, kalendáře, noviny, periodika, plakáty, vstupenky, bloky na kreslení, brožury, sešity, tiskařské typy, reklamní tabule z papíru nebo lepenky, alba, obrazy, mapy, obaly (papírové výrobky), grafické tisky, formuláře (tištěné), tiskopisy, obálky (papírové výrobky), potřeby pro psaní, fotografie (tištěné), účetní knihy, kancelářské potřeby, s výjimkou nábytku, adresáře, grafické reprodukce, grafická znázornění, ruční etiketovací zařízení, pohlednice, mapy, manuály (návody), psací papír, hřebety (vazba dokumentů), děrné pásky a štítky pro záznam počítačových programů, portréty, pera (kancelářské potřeby),

samolepicí pásy pro kancelářské potřeby nebo pro domácnost, papírové vlajky, skříňky na kancelářské potřeby, skříně a skříňky na kancelářské potřeby [kancelářské vybavení], papírové stolní ubrousky, prostírání z papíru, vzory písma, pouzdra na psací potřeby (sady), štítky z papíru nebo lepenky, barvicí pásy do počítačových tiskáren, stojánky na dokumenty (kancelářské potřeby), komiksy (knihy); (35) pořádání soutěží na podporu prodeje, provozování online trhu pro kupující a prodejce výrobků a služeb, propagace prodeje pro třetí osoby, správa zákaznických vědomostních programů, srovnávání cen, systematizace údajů do počítačových databází, sběr údajů do počítačových databází, vyhledávání údajů v počítačových souborech pro jiné osoby, pomoc při řízení obchodní činnosti, administrativní zpracování objednávek, obchodní informace a rady pro spotřebitele (poradna pro spotřebitele), sestavování statistiky, sestavování katalogů a informací pro obchodní či reklamní účely, poradenství v oblasti řízení a organizace podniku, optimalizace návštěvnosti webových stránek, optimalizace vyhledávačů pro účely podpory prodeje, poskytování obchodních informací prostřednictvím webových stránek, poptávky, zprostředkovatelské obchodní služby, venkovní reklama, zprostředkování obchodních informací, sjednávání a uzavírání obchodních transakcí pro třetí strany, aktualizace a údržba dat v počítačových databázích, analýza nákladů a cen, distribuce reklamních inzerátů, zprostředkování zaměstnání, pronájem kancelářských strojů a zařízení, provádění podnikových auditů, účetnictví, vyhotovování výpisů z účtu, poradenské služby pro obchodní vedení, předvádění zboží, přímá poštovní reklama, aktualizace reklamních materiálů, cílené zaslání reklamních materiálů, vedení dražeb, průzkum trhu, oceňování podniků, pronájem reklamního materiálu, podnikatelské průzkumy, vydávání reklamních textů, propagace, rozhlasová reklama, styk s veřejností, televizní reklama, přepis rozhovorů (pro úřední účely), zprostředkování propagace, marketingové studie, vedení počítačové evidence, ekonomické prognózy, vyhotovování hospodářských prognóz, pořádání výstav pro obchodní či reklamní účely, pronájem reklamních ploch, zpracování textu, zajištění předplatného periodického tisku pro třetí osoby, zařizování novinového předplatného pro jiné osoby, zásilková reklama, pořádání veletrhů pro obchodní či reklamní účely, online inzerce v počítačové síti, reklama on-line v počítačové síti, dodavatelské služby pro třetí osoby (nákup výrobků a služeb pro jiné podniky), zásobovací služby pro jiné osoby (nákup zboží a služeb pro jiné podniky), výstřížková služba, prezentace výrobků v komunikačních médiích pro účely maloobchodu, obchodní správa licencí na výrobky a služby pro třetí osoby, grafická úprava pro reklamní účely, vyhledávání sponzorů, výroba reklamních filmů, marketing, poskytování informací o obchodních kontaktech, ppc reklama, návrh reklamních materiálů, zaznamenávání písemných sdělení a údajů, aktualizace a údržba údajů v rejstřících, poradenství v oblasti komunikační strategie při styku s veřejností, poradenství v oblasti komunikační strategie v reklamě, sjednávání obchodních smluv pro jiné osoby; (36) finančnínictví, finanční poradenství, pojišťovací služby, služby peněžní, zprostředkování finančních služeb, finanční informace, zprostředkování nemovitostí, podílové fondy, makléřství, jednatelství, informace o pojištění, finanční analýza, bankovnínictví, poradenství v oblasti pojištění, finanční odhady a oceňování, pojištění, finanční a peněžní služby, financování formou koupě na splátky, zajištění, kapitálové investice, finanční klíringové ústavy, finanční zúčtovací střediska, služby v oblasti likvidace obchodních společností (finanční), vystavování hodnotných poukazek, služby bezpečnostních schránek na cenné papíry, financování půjček, půjčky (financování), půjčky cenných papírů, elektronický převod peněžních prostředků, faktoring, pronájem majetku (pouze nemovitého), pronájem kanceláří (nemovitosti), služby realitní kanceláře, správa majetku, poskytování bezpečnostních schránek, pořádání dobročinných sbírek, směňování peněžních prostředků; (41) vyučování, vzdělávání, finanční vzdělávací služby, organizování studijních kurzů, praktický výcvik, praktický výcvik (předvádění), školení, informace o vzdělávání, pořádání a vedení kongresů, pořádání a vedení konferencí, pořádání a vedení seminářů, pořádání a vedení symposií, pořádání výstav ke kulturním nebo vzdělávacím účelům, psaní textů (jiných než reklamních), poskytování elektronických publikací online bez možnosti stažení, vydávání elektronických publikací, elektronické publikování (DTP), vydávání elektronických knih a časopisů on-line, zábava, publikování a vydávání knih, sportovní a kulturní aktivity, informace o rekreaci, pořádání sportovních turnajů, organizování společenských akcí, plánování večírků (zábava), pořádání soutěží (vzdělávacích nebo zábavných), překladatelské služby, půjčování audio a video nahrávek.

(511) 9, 16, 35, 36, 41

(540)

Fincatcher

- (111) **384225**
(220) 24.08.2020
(320) 24.08.2020
(442) 18.11.2020
(151) 24.02.2021
(730) **Bezpečnostně právní akademie Ostrava, s.r.o., střední škola**, Sládečkova 393/90, Ostrava, Michálkovice, 715 00, CZ
(740) Patentový a známkový zástupce, Ing. Kateřina Gregorová, Jiráskovo náměstí 159/10, Ostrava, Moravská Ostrava, 702 00
(210) O-566141
(591) Barevná
(510) (9) materiály pro vzdělávací kurzy ke stažení, elektronické publikace s možností stažení, nahrané programy operačních systémů, počítačový software, vše výše uvedené související s oblastí bezpečnostně právního vzdělávání; (14) medaile, upomínkové mince, přívěsky, přívěsky ke klíčům, klíčenky (kroužky na klíče s drobnými předměty nebo přívěsky), náramky vyrobené z gumy nebo silikonu se vzorem nebo nápisem, vše výše uvedené související s oblastí bezpečnostně právního vzdělávání; (16) knihy, brožury, tiskoviny, plakáty, pohlednice, katalogy, fotografie, kalendáře, letáky, periodické a neperiodické publikace, učební a instruktážní pomůcky, vzdělávací publikace, tištěné certifikáty, osvědčení, diplomy, vše výše uvedené související s oblastí bezpečnostně právního vzdělávání; (21) šálky, hrnky, sklenice (nádobí), vše výše uvedené související s oblastí bezpečnostně právního vzdělávání; (24) prapory, vlajky, vše výše uvedené související s oblastí bezpečnostně právního vzdělávání; (25) oděvy, trička, mikiny, tepláky, teplákové bundy, teplákové kalhoty, teplákové šortky, sportovní bundy, uniformy, kalhoty, košile, sukně, kravaty, čepice, šátky a šály, vše výše uvedené související s oblastí bezpečnostně právního vzdělávání; (38) počítačová komunikace, poskytování přístupu do internetových diskusních fór, elektronická komunikace prostřednictvím chatových místností, konferenčních linek a internetových fór, vše výše uvedené související s oblastí bezpečnostně právního vzdělávání; (41) vzdělávací služby poskytované školami, služby v oblasti zábavy a sportu, organizace a pořádání vzdělávacích, zábavných a sportovních soutěží, organizování a vedení školení, kurzů, seminářů, konferencí a workshopů, organizování učebních programů, organizování a vedení jazykových kurzů, organizování a vedení počítačových školících kurzů, výuka, dálkové vzdělávání, korespondenční kurzy, praktický výcvik, tělesná výchova, odborné vzdělávání v oblasti osobní bezpečnosti, vzdělávání v oblasti bezpečnostně-právní činnosti, tvorba vzdělávacích kurzů a zkoušek, zkoušení (pedagogická činnost), osvědčování odborné způsobilosti, vydávání a tvorba vzdělávacích a instruktážních materiálů, knih a tiskovin, elektronické publikování (DTP), poradenství pro volbu povolání, informace o výchově a vzdělávání, profesní rekvalifikace, provozování sportovních zařízení, pronájem sportovišť, půjčování sportovních potřeb s výjimkou dopravních prostředků, sportovní tábory, střelnice, výuka v oblasti fyzické zdatnosti, praktická výuka kriminalistické techniky, zejména daktyloskopie, trasologie, mechanoskopie, vše výše uvedené související s oblastí bezpečnostně právního vzdělávání; (42) certifikace vzdělávacích služeb, poskytování dočasného užívání on-line výukových programů bez možnosti stažení; (45) poradenství v oblasti bezpečnosti.
- (511) 9, 14, 16, 21, 24, 25, 38, 41, 42, 45

(540)



- (442) 18.11.2020
(151) 24.02.2021
(730) **CARTA Slovakia, s.r.o.**, Bystrická cesta 45C, Ružomberok, SK
(740) INPARTNERS GROUP, Mgr. Simona Hejdová, Tuřanka 1519/115a, Brno, Slatina, 62700
(210) O-566450
(591) Barevná
(510) (35) obchodní nebo podnikatelské informace, podpora prodeje (pro třetí osoby), správa spotřebitelských věrnostních programů, pomoc při řízení obchodní činnosti, reklama, online reklama na počítačové komunikační síti, marketing, průzkum trhu, sbírání údajů do počítačových databází, seřazování údajů v počítačových databázích, online poskytování obchodního prostoru pro nákupci a prodejce zboží a služeb, obchodní informace a rady spotřebitelům při výběru zboží a služeb.
(511) 35
(540)

(111) **384226**

- (220) 25.08.2020
(320) 25.08.2020
(442) 18.11.2020
(151) 24.02.2021
(730) **Záloha Karel**, Do Višňovky 171, Herink, 25101, CZ
(210) O-566145
(510) (3) přírodní kosmetika.
(511) 3

(540) **HANNANE cukrová depilační pasta**



(111) **384227**

- (220) 25.08.2020
(320) 25.08.2020
(442) 18.11.2020
(151) 24.02.2021
(730) **Koutníková Milada Bc.**, Zenklova 1545/39, Praha 8, Libeň, 18000, CZ
(210) O-566170
(510) (16) tiskárenské výrobky, potřeby pro vazbu knih, alba, fotografie, papírnické zboží a kancelářské potřeby (s výjimkou nábytku), materiály pro umělce a malíře, tištěné instruktážní a výukové materiály; (40) rámování uměleckých děl, tisk, tisk fotografií, vazba knih; (41) fotografování, vzdělávání, školení, pořádání a vedení workshopů, předávání know-how (odborné vzdělávání), služby filmového studia, služby grafické úpravy (nikoli pro reklamní účely), služby natáčení videa, služby v oblasti střihu videa, výroba filmů (s výjimkou reklamních).

(511) 16, 40, 41

(540) **MONA photography**

(111) **384230**

- (220) 09.09.2020
(320) 09.09.2020
(442) 18.11.2020
(151) 24.02.2021
(730) **BZENEC SEKT a.s.**, Potoční 1630, Bzenec, 69685, CZ
(740) Ing. Zdeněk Kučera, Dlouhá 207 (P.O.Box 92), Slušovice, 76315
(210) O-566463
(510) (16) časopisy, tiskoviny, periodika, knihy, knihařské výrobky, fotografie, pohlednice, plakáty, papírnické zboží, etikety z papíru, obaly z papíru a z plastů, papírové a plastové obaly a přebaly na víno a lihoviny spadající do této třídy, štítky na láhve (viněty) s výjimkou textilních; (21) skleněné obaly, poháry a pohárky na víno, lihoviny a míchané alkoholické nápoje s výjimkou piva; (33) alkoholické nápoje s výjimkou piva, vína, lihoviny, míchané alkoholické nápoje.

(511) 16, 21, 33

(540)

(111) **384228**

- (220) 28.08.2020
(320) 28.08.2020
(442) 18.11.2020
(151) 24.02.2021
(730) **Vaše DEDRA, s.r.o.**, Podhradní 69, Česká Skalice, 55203, CZ
(210) O-566227
(510) (11) vybavení k vaření, ohřívání, chlazení a uchovávání potravin a nápojů; (21) univerzální přenosné domácí nádoby, přenosné chladicí nádoby a boxy (neelektrické), bandasky, formy a tvořítka na led, opakovaně použitelné formy na led, formy na ledové kostky do chladniček, nádobí, ohnivzdorné nádoby, nádoby na ukládání potravin, izolační poklapy na potraviny, obaly pro chlazení potravin a nápojů, opakovaně použitelné silikonové poklapy na potraviny, kuchyňské potřeby, kuchyňské nádoby, kuchyňské náčiní, silikonové kuchyňské náčiní, kombinovaná víka pro kuchyňské nádoby, termosáčky, tepelně izolované sáčky na potraviny nebo nápoje.

(511) 11, 21

(540) **SILISÁČEK**



(111) **384231**

- (220) 10.09.2020
(320) 10.09.2020
(442) 18.11.2020
(151) 24.02.2021
(730) **VESNA, a.s.**, Čeperka 306, Pardubice, 53215, CZ
(210) O-566497
(510) (18) plážové tašky, tašky; (20) dětské postýlky, fixační podložky pod kojence, lůžkoviny, s výjimkou ložního prádla, mantinely do dětských postýlek, jiné než ložní prádlo, matrace, podhlavníky, podložky do dětských ohrádek, podložky na spaní (karimatky), polštáře (dekorační), polštáře (na spaní), polštářky pro oporu hlavy pro kojence, polštářky pro stabilizaci hlavičky pro kojence, postele, postýlky pro malé kojence, přebalovací podložky; (21) chňapky, chňapky (rukavice), rukavice pro použití v domácnosti; (22) síťové sáčky na praní jemného prádla, textilní sáčky, tašky

(111) **384229**

- (220) 09.09.2020
(320) 09.09.2020

a obálky jako obaly, prošívané deky a peřiny, vaky na prádlo; (24) bytové textil, cestovní příkrývky, látkové kapesníky, látkové podložky na přebalování, látkové prostírání, látkové ručníky na obličej, látky, ložní prádlo, mantinely do dětských postýlek (ložní prádlo), piknikové deky, povlaky na dekorální polštáře, povlaky na polštáře, prostěradla (textilie), prošívané postelové přehozy a příkrývky quilty, prošívané přehozy na postele, přehozy na postele, příkrývky a pokrývky na postel, příkrývky pro domácí zvířata, spací pytle pro kojence, stolní běhouny, jiné než papírové, stolní prádlo, ne papírové, textilní podložky na stůl, textilní prostírání, textilní ručníky, textilní stolní běhouny, textilní stolní ubrusky, ubrusy a ubrusky, ne papírové, utěrky na nádobí, žinky; (25) masky na spaní, oděvy, pánské trenýrky, pánské trenýrky, boxerky, ponča, ponožky, punčocháče, punčochové zboží, punčochy, pyžama, slintáčky, ne papírové, zástěry (oděvy), župany; (27) koberce, koupelnové rohožky a předložky, linoleum, podlahové krytiny, rohožky před dveře, umělé trávníky, vinylové podlahové krytiny; (28) hrací deky (pro kojence), plyšové hračky, plyšové hračky s dečkou, plyšovi medvídci, vycpané hračky; (35) aktualizace reklamních materiálů, aranžování výkladů, cílené zaslání reklamních materiálů, cílený marketing, grafická úprava pro reklamní účely, indexace webových stránek pro obchodní nebo reklamní účely, marketing, marketing v rámci softwarového publikování, modeling pro reklamní účely nebo podporu prodeje, návrh reklamních materiálů, vývoj reklamních konceptů, poskytování obchodních informací, obchodní zprostředkovatelské služby, online reklama v počítačové síti, podpora prodeje jiných osob, rady pro spotřebitele ve výběru produktů a služeb, poskytování obchodních informací prostřednictvím webových stránek, poskytování uživatelských hodnocení pro komerční nebo reklamní účely, prezentace výrobků v komunikačních médiích pro účely maloobchodu, profilování spotřebitele pro komerční nebo marketingové účely, propagace, průzkum trhu, předvádění zboží, reklama, rozhlasová reklama, sběr údajů do počítačových databází, sestavování katalogů informací pro obchodní či reklamní účely, sjednávání a uzavírání obchodních transakcí pro třetí strany, sjednávání obchodních smluv pro jiné osoby, správa zákaznických věrnostních programů, styk s veřejností, subdodavatelské služby (pomoc v obchodní činnosti), šíření reklamních materiálů, vedení počítačové evidence, venkovní reklama, vydávání reklamních textů, zásilková reklama, zásobovací služby pro jiné osoby (nákup zboží a služeb pro jiné podniky), zprostředkování dovozu a vývozu; (40) úprava a zpracování textilií.

(511) 18, 20, 21, 22, 24, 25, 27, 28, 35, 40

(540)

Vesna

(111) **384232**

(220) 10.09.2020

(320) 10.09.2020

(442) 18.11.2020

(151) 24.02.2021

(730) **Šandera Jaroslav**, Boží Hora 1488/4, Ivančice, 66491, CZ

(740) Mgr. PETR ŽIŽKA, advokátní kancelář, Mgr. Petr Žižka, Sedláčkova 209/16, Plzeň, Vnitřní Město, 30100

(210) O-566503

(591) Barevná

(510) (3) kosmetické přípravky, parfumerie, přípravky pro osobní hygienu, aloe vera pro kosmetické účely (přípravky -), balzámy (neléčivé), čistící prostředky na kosmetické štětečky, brusné přípravky k použití na těle, hygienické přípravky jako toaletní potřeby, kokosový olej pro kosmetické účely, kosmetické přípravky na obličej, kosmetické přípravky pro osobní použití, kosmetické přípravky pro péči o tělo, kosmetické sady, kosmetika, masti pro kosmetické použití, minerální vody ve spreji pro kosmetické účely, minerální oleje (kosmetické přípravky), organická kosmetika, přípravky pro ústní hygienu, vonné přípravky, aromaterapeutické krémy, květinové parfémy (základní látky -), levandulová voda, parfémová voda, deodoranty a antiperspiranty, funkční kosmetika, gely na ruce, líčidla, dekorativní kosmetika, mýdla a gely, přípravky do koupele, bublinková koupel, aromatické oleje do koupele, bylinky do koupele, koupelová pěna, přípravky pro péči o pleť, oči a nehty, přípravky pro péči o vlasy, balzám na vlasy, přípravky na odstraňování ochlupení a holicí přípravky, vonné oleje a aromatické výtažky; (35) , maloobchodní prodej čistících přípravků, maloobchodní prodej mazacích olejů, maloobchodní prodej toaletních potřeb, služby on-line maloobchodních prodejen v oblasti kosmetiky a kosmetických výrobků, velkoobchodní prodej toaletních potřeb, velkoobchodní prodej vonných přípravků, velkoobchodní prodej čistících přípravků, velkoobchodní prodej mazacích olejů.

(511) 3, 35

(540)



(111) **384233**

(220) 11.09.2020

(320) 11.09.2020

(442) 18.11.2020

(151) 24.02.2021

(730) **MSWC s.r.o.**, č. p. 864, Střelice, 66447, CZ

(740) INPARTNERS GROUP, Mgr. Lenka Musilová, Tuřanka 1519/115a, Brno, Slatina, 62700

(210) O-566557

(510) (16) almanachy, bloky na záznam výsledků, brožury, časopisy (periodika), denní tisk (noviny), kalendáře, fotografické reprodukce, letáky, katalogy, nálepky (obtisky), navštívenky, natištěné karty, oběžníky, obrázkové pohlednice, plakáty, papírové bannery, prospekty, propagační publikace, programy akcí a událostí, potištěné papírnické zboží, pohlednice, sběratelské karty, ročenky (tištěné publikace), reklamní tabule z papíru nebo lepenky, tištěné certifikáty, osvědčení a diplomy, tištěné manuály, tištěné publikace, věstníky (tiskoviny), vývěsní štíty z papíru nebo lepenky, výukové kartičky, vstupenky, papírové reklamní vývěsky, pozvánky; (25) chlapecké oděvy, dětské oděvy, dámské oděvy, sportovní dresy, sportovní oblečení, sportovní pokrývky hlavy (s výjimkou přileb), vnější nepromokavé oděvy, části oděvů, obuvi a pokrývek hlavy; (35) event marketing (získávání zákazníků pořádáním akcí), elektronické publikování tiskovin pro reklamní účely, reklama, propagace a styk s veřejností, propagace výrobků a služeb prostřednictvím sponzorování sportovních akcí, propagace výrobků a služeb prostřednictvím sponzorování mezinárodních sportovních akcí, propagace sportovních soutěží a akcí, merchandising, marketing, reklama, včetně propagace výrobků a služeb třetích stran prostřednictvím sponzorských dohod a licenčních smluv v oblasti mezinárodních sportovních akcí, produkce reklamních materiálů, obchodní management sportovních zařízení (pro třetí osoby), obchodní řízení sportovních klubů; (41) zábavní, sportovní a kulturní aktivity, informační služby o závodech, organizace, příprava a pořádání sportovních soutěží, poskytování informací o sportovních aktivitách, příprava a pořádání sportovních akcí, školicí služby vztahující se ke sportu, řízení akcí pro sportovní kluby, služby v oblasti trénování sportů, sportovní výuka, trénink a instruktáž, rezervace vstupenek a objednávkové služby pro sportovní akce, poradenské služby v oblasti organizování sportovních akcí, pronájem sportovního vybavení (s výjimkou dopravních prostředků), půjčování sportovních potřeb (s výjimkou dopravních prostředků), služby týkající se sportovních klubů, služby sportovních rozhodčích a sudích, vedení živých sportovních akcí, služby sportovních areálů, provozování sportovních zařízení, produkce sportovních akcí.

(511) 16, 25, 35, 41

(540)



**MOTO
SKATE**

- (111) **384234**
(220) 14.09.2020
(320) 14.09.2020
(442) 18.11.2020
(151) 24.02.2021
(730) **Familium s.r.o.**, Boleslavská 2211, Černošice, 25228, CZ
(210) O-566607
(510) (16) papír, tiskoviny, periodický a neperiodický tisk, a to časopisy, noviny, knihy, prospekty, plakáty, fotografie, pohlednice, dopisnice, dopisní papíry, kalendáře, knihařské výrobky, propagační materiály a předměty z papíru, a to letáky, brožury, obtisky, obalový materiál z papíru a z plastických hmot zařazené ve tř. 16, tiskařské typy a štočky, ozdobné a propagační předměty z papíru zařazené ve tř. 16; (25) oděvy, obuv, pokrývky hlavy; (28) hry, hračky a výrobky určené ke hraní, přístroje na videohry, cvičební a sportovní potřeby zařazené ve tř. 28, vánoční ozdoby.
(511) 16, 25, 28
(540)

demeπt

- (111) **384235**
(220) 15.09.2020
(320) 15.09.2020
(442) 18.11.2020
(151) 24.02.2021
(730) **Brandejská Soňa Ing.**, Zemědělská 1671/10, Brno, Černá Pole, 61300, CZ
(740) INPROCHES Patentová a známková kancelář, Mgr. Alžběta Jurtíková, Mezírka 775/1, Brno, Veveří, 60200
(210) O-566619
(510) (16) papírnické zboží, psací potřeby, sešity, soupravy na kreslení, obtisky (papírenské zboží), obaly (papírenské zboží), šablony (papírenské zboží), předlohy na obkreslování, materiály na modelování, figurky z papírové hmoty, bloky na kreslení, brožury, zápisníky, knihy, katalogy; (25) oděvy, zejména dětské oděvy z kombinovaných materiálů, dětské kalhoty z kombinace úpletu a softshellu, pokrývky hlavy, šátky a šály, rukavice, obuv; (28) hry, hračky a výrobky určené ke hraní, cvičební a sportovní potřeby a potřeby pro hry.
(511) 16, 25, 28
(540)



- (111) **384236**
(220) 15.09.2020
(320) 15.09.2020
(442) 18.11.2020
(151) 24.02.2021
(730) **VitaLab s.r.o.**, Revoluční 764/17, Praha 1, Staré Město, 11000, CZ
(740) Mgr. Jiří Melkus, advokát, Washingtonova 1624/5, Praha 1, Nové Město, 11000
(210) O-566633

- (510) (35) reklama, propagace, řízení obchodní společnosti, obchodní administrativní, kancelářské práce; (36) pojištění, finančníctví, peněžnictví, služby v oblasti nemovitostí; (45) právní služby.
(511) 35, 36, 45
(540)

risk@click.

- (111) **384237**
(220) 16.09.2020
(320) 16.09.2020
(442) 18.11.2020
(151) 24.02.2021
(730) **Zaňáková Hana**, č. p. 44, Otovice, 27327, CZ
(740) BOHEMIA PATENT, Ing. Jana Vandělíková, Petrská 1136/12, Praha 1, Nové Město, 11000
(210) O-566655
(510) (9) data, databáze a jiné informační produkty na magnetických, elektronických, a optických nosičích, související software a hardware, nosiče dat všeho druhu spadající do třídy 9, elektronické a datové sítě, elektronické multimediální aplikace, 3D animace, multimediální informační katalogy, elektronické časopisy, elektronická periodika a knihy v elektronické podobě, software pro počítače, programové vybavení pro informační technologie a pro komunikaci, programové vybavení umožňující elektronické obchodování, programy pro videohry, nahrávaný software na CD a DVD discích a magnetických médiích, magnetické disky, optické disky, zařízení pro zpracování informací, systémy informačních technologií zařazené do třídy 9, systémy výpočetní, komunikační a informační techniky zařazené ve třídě 9, vybavení pro audio, video a DTP studia spadající do této třídy; (16) pohledy ilustrované se zvukovou nahrávkou, periodické a neperiodické tiskoviny, zejména knihy a časopisy, reklamní, propagační a informační materiály na papírovém nosiči, zejména katalogy, prospekty, plakáty, letáky, pohlednice, fotografie a jiná grafická díla, grafické reprodukce, kartografická díla, papírové a lepenkové obaly, obálky, zakládací mapy a tašky z papíru a plastu v jiné třídě nezařazené, reklamní předměty z papíru, papírové vlajky a vlaječky, samolepky, transparenty z papíru a plastu, vývěsní štíty z papíru nebo lepenky, psací potřeby, pouzdra na psací potřeby a dokumenty, kalendáře, diáře, sešity, obtisky, záložky, bloky, fotoalba, drobné kancelářské potřeby z papíru, plastu a kovu v rámci této třídy, vstupenky, účtenky, satní lístky, tištěné jídelní, nápojové a nabídkové lístky; (35) propagační, reklamní a inzertní činnost, předvádění zboží, reklamní agentura, aktualizování, rozšiřování a zasilání reklamních materiálů, především letáků, prospektů, katalogů, periodických i neperiodických publikací, tiskovin a různých vzorků, pronájem reklamní plochy, vydávání reklamních textů, rozhlasová a televizní reklama, venkovní reklama, organizace a pořádání výstav ke komerčním a reklamním účelům, příprava obchodních elektronických pozvánek, prezentace hokejových utkání a mistrovství, prezentace uživatelů na stránkách World Wide Web, na počítačové síti internet, činnost organizačních a ekonomických poradců, ekonomické prognózy, komerční informační kancelář, systemizace informací do počítačové databáze, obchodní průzkum, průzkum trhu, zprostředkovatelská činnost v oblasti marketingu, reklamy, inzerce, výstav s obchodním zaměřením, pomoc při řízení obchodní činnosti, poradenství v obchodní činnosti, obchodní nebo podnikatelské informace, marketingové studie, organizační poradenství, zprostředkovávání obchodních kontaktů, provádění obchodních operací, komerční využití internetu v oblastech komerčních internetových médií a informačních služeb, on-line inzerce, merchandising, franchising; (38) televizní vysílání, televizní vysílání programů, televizní vysílání zábavných, vzdělávacích, výchovných, soutěžních, diskusních a informačních pořadů, výměna zpráv, šíření, výměna nebo získávání zpráv a informací, šíření elektronických časopisů, informací, elektronických periodik a knih v elektronické podobě prostřednictvím informační nebo datové nebo elektronické nebo komunikační nebo počítačové sítě, zejména internetu, pomocí satelitů aj., služby na internetu související s televizním vysíláním, organizování a technické zabezpečování televizního vysílání, komunikace, poradenská činnost v oblasti sdělovacích prostředků, komunikační informační služby, zpravodajské služby; (41) provozování umělecké a divadelní činnosti pro všechny věkové kategorie veřejnosti, pořádání a organizování muzikálů, divadel, kulturních produkcí a veřejných scénických vystoupení (provádění dramatických a jiných uměleckých děl

výkonnými umělci) v tuzemsku či zahraniční, včetně zajišťování veškerých služeb a činností souvisejících s realizací uvedených divadelních představení a kulturních produkcí, zprostředkování vstupenek, pořádání kulturních výstav v prostorách divadla pro všechny věkové kategorie veřejnosti, nakladatelská a vydavatelská činnost, včetně tisku programů divadla, pronájem divadelních dekorací, živá představení pro zábavu, pronájem divadelních sálů, výroba divadelních a jiných kulturních představení, předprodej vstupenek, plánování a organizování večírků, organizování a vedení seminářů, pronájem koncertních sálů a sálů, organizování plesů, nahrávání nosičů zvukových nebo obrazových zvukových, půjčování nahraných zvukových a zvukově obrazových záznamů, výroba, tvorba a šíření audiovizuálních děl, TV produkce, filmová produkce, televizní výroba programů, tvorba programů, tvorba a výroba televizních a audiovizuálních programů, agenturní činnost v oblasti kultury, zprostředkování v oblasti kultury, výchovy, zábavy a sportu, výchovná, vzdělávací, soutěžní a zábavní činnost, organizace, provozování a provádění her a soutěží i veřejných, výstavní činnost pro kulturní a vzdělávací účely, půjčování divadelních kostýmů; (42) grafický design, návrhářství (oděvní), módní návrhářství, navrhování historických kostýmů pro tanec, divadlo a film, navrhování historických rekvizit a dekorací pro tanec, výzdoba interiérů a exteriérů, umělecký design, tvorba počítačových programů, tvorba databází, tvorba multimediálních dokumentů, prezentací, katalogů, počítačová animace a vizualizace, přenos dat nebo dokumentů z fyzických nosičů na elektronické nosiče, tvorba a správa webových stránek pro třetí osoby; (43) služby zajišťující stravování a nápoje, provozování hostinských a restauračních činností a zařízení, služby rychlého občerstvení, catering, zajišťování hromadného stravování (catering), zásobování (catering), catering - jídlo a nápoje pro bankety, catering - jídlo a nápoje pro instituce, restaurace, bary, snack bary, bufety, hotely, noční kluby (poskytování jídla), kavárny, vinárny, provoz automatů pro občerstvení, poskytování gastronomických služeb, zprostředkovatelská činnost v oblasti gastronomie v rámci služeb restaurací a pivnic, příprava a zhotovování jídel a výrobků teplé a studené kuchyně, provozování pizzerie, provozování grill-baru, pronajímání společenských a jednacích místností a salonků, pořádání gastronomických festivalů, přehlídek a ochutnávek v rámci této třídy (zajištění potravin a nápojů), zajištění stravování při společenských a kulturních akcích, organizování recepčí a koktejlů se zaměřením na gastronomii (zajištění potravin a nápojů), zásobování restaurací a provozoven potravinářskými výrobky a nápoji, poradenství v oboru gastronomie v rámci této třídy; (45) správa autorských práv, půjčování oděvů.

(511) 9, 16, 35, 38, 41, 42, 43, 45

(540) **Neděle s Lucíí**

(111) **384238**

(220) 17.09.2020

(320) 17.09.2020

(442) 18.11.2020

(151) 24.02.2021

(730) **EURONA s.r.o.**, Lhota za Červeným Kostelcem 261, Červený Kostelec, 54941, CZ

(740) Jindyne s.r.o., U Statku 77, Mnichovo Hradiště, Hněvousice, 29501

(210) O-566662

(510) (1) chemické výrobky určené pro průmysl, vědu a fotografii, jakož i pro zemědělství, zahradnictví a lesnictví, umělé pryskyřice v surovém stavu, plastické hmoty v surovém stavu, hasicí a protipožární směsi, prostředky pro kalení a letování kovů, tříseloviny pro zvířecí kůže a usně, lepidla pro průmysl, tmely a jiná plniva, kompost, hnůj, hnojiva, biologické přípravky pro průmyslové a vědecké použití; (3) kosmetické přípravky, parfumerie, přípravky pro osobní hygienu, kosmetické přípravky pro péči o zvířata, vonné oleje a aromatické výtažky, brousící přípravky, čisticí prostředky a vonné přípravky, krejčovský vosk a ševcovská směla; (5) potraviní doplňky a dietetické přípravky, zubní přípravky a výrobky a léčebné zubní pasty, hygienické přípravky a výrobky, přípravky proti rostlinným a živočišným škůdcům; (35) propagační činnost, reklama, pomoc při řízení obchodní činnosti, obchodní administrativa, kancelářské práce, maloobchodní a velkoobchodní prodej výše uvedených výrobků ve třídách 1, 3 a 5.

(511) 1, 3, 5, 35

(540) **ENSSIMÉ**

(111) **384239**

(220) 18.09.2020

(320) 18.09.2020

(442) 18.11.2020

(151) 24.02.2021

(730) **Divadla Kladno s.r.o.**, Divadelní 1702, Kladno, 27201, CZ

(740) Advokátní kancelář Hrudka a partneři, JUDr. František Hrudka, advokát, Vodičkova 699/30, Praha 1, Nové Město, 11000

(210) O-566696

(510) (9) data, databáze a jiné informační produkty na nosičích dat a v elektronických datových, informačních telekomunikačních sítích všeho druhu, elektronická periodika a knihy v elektronické podobě, internetové magazíny, počítače, audio, video a audiovizuální technika včetně doplňků a příslušenství patřící do třídy 9, software, zařízení a nástroje pro záznam, přenos, reprodukci nebo zpracování zvuku, obrazu nebo dat, prázdná digitální nebo analogová a úložná média, média se záznamem a stahovatelná média, mechanismy pro zařízení uváděná do chodu vhozením mincí; (16) papír, tiskoviny všeho druhu, zejména časopisy, knihy, propagační materiály, fotografie, kalendáře, plakáty, prospekty, obaly (papírnické zboží), psací potřeby, reklamní a propagační výrobky z papíru, informační, reklamní a propagační letáky, mapy, průvodce, dopisní obálky, přání, samolepky, tašky z papíru nebo plastu, sešity, tužky; (35) propagační činnost, reklama, inzerce, on-line inzertní činnost, poskytování informací a informačních produktů reklamního charakteru a propagačního tisku, marketing, obchodní poradenské a konzultační služby, pomoc při řízení obchodní činnosti, obchodní administrativa, kancelářské práce, vývoj reklamních kampaní, vývoj marketingových strategií a koncepcí, reklama v oblasti cestovního ruchu, služby v oblasti obchodní strategie a plánování, venkovní reklama, internetová reklama, pronájem reklamních ploch, distribuce propagačních materiálů, vydávání reklamních textů, průzkumy veřejného mínění, kancelářské práce a administrativní služby spojené s výkonem státní správy a samosprávy, styky s veřejností, soustředování a poskytování informací komerčního charakteru, organizování a pořádání výstav a přehlídek komerčního charakteru; (38) přenos digitálních souborů a elektronické pošty, rozhlasové a televizní vysílání, on-line přenos, přenos prostřednictvím sociálních sítí, streamování, přenos videa na objednávku, poskytování diskusních fór na internetu a sociálních sítích, telekonferenční a videokonferenční služby; (41) pořádání kulturních, výchovných, vzdělávacích, zábavných a sportovních akcí a soutěží, služby pro oddech, rekreaci a relaxaci (sport a zábava), vydávání cestovních průvodců, provozování sportovních zařízení, organizování prohlídek muzeí, kulturních sbírek a knihoven (s průvodcem), nakladatelské a vydavatelské služby, redakční a reportéřské služby, fotografování, fotoreportáže.

(511) 9, 16, 35, 38, 41

(540)

Kladno žije!
www.kladnozije.cz

(111) **384240**

(220) 21.09.2020

(320) 21.09.2020

(442) 18.11.2020

(151) 24.02.2021

(730) **Pekárna Srnín s.r.o.**, č. p. 65, Srnín, 38101, CZ

(740) PatentCentrum Sedlák & Partners s.r.o., Okružní 2824, České Budějovice, České Budějovice 3, 37001

(210) O-566731

(591) Barevná

(510) (30) káva, čaj, kakao, cukr, mouka, chléb, pečivo, sladké pečivo, mražené pečivo (polotovary), hořčice, koření, mlynářské, těstářské, pekařské a cukrářské výrobky, výrobky obsahující obiloviny a/nebo luštěniny a směsi z nich, výrobky z mouky, kukuřice, výrobky expandované, extrudované, čokoláda a výrobky z ní zařazené v této třídě, pochutiny a pokruty na bázi obilovin, jemné a trvanlivé pečivo, prášek do pečiva, rýže a výrobky z rýže zařazené v této třídě, chléb všeho druhu, káva, kakao, cukr, mouka, sladové prášky a polevy, sůl, mák, kmín, med, potravinářský škrob, kvasnice, koření, konzervované byliny, těstoviny; (39) doprava, balení a skladování zboží; (40) pekárenství (zpracování a úprava surovin pro pekárenskou výrobu), zpracování potravin a nápojů; (43) služby kaváren a podniků

rychlého občerstvení, zajišťování stravování a nápojů v restauracích a barech, příprava a poskytování stravování a nápojů pro okamžitou spotřebu.
(511) 30, 39, 40, 43
(540)



(111) **384241**
(220) 21.09.2020
(320) 21.09.2020
(442) 18.11.2020
(151) 24.02.2021
(730) Pekařna Srnín s.r.o., č. p. 65, Srnín, 38101, CZ
(740) PatentCentrum Sedlák & Partners s.r.o., Okružní 2824, České Budějovice, České Budějovice 3, 37001
(210) O-566732
(591) Barevná
(510) (30) káva, čaj, kakao, cukr, mouka, chléb, pečivo, sladké pečivo, mražené pečivo (polotovary), hořčice, koření, mlynářské, těstářenské, pekařské a cukrářské výrobky, výrobky obsahující obiloviny a/nebo luštěniny a směsi z nich, výrobky z mouky, kukuřice, výrobky expandované, extrudované, čokoláda a výrobky z ní zařazené v této třídě, pochutiny a pokruty na bázi obilovin, jemné a trvanlivé pečivo, prášek do pečiva, rýže a výrobky z rýže zařazené v této třídě, chléb všeho druhu, káva, kakao, cukr, mouka, sladové prášky a polevy, sůl, mák, kmín, med, potravinářský škrob, kvasnice, koření, konzervované byliny, těstoviny; (39) doprava, balení a skladování zboží; (40) pekárenství (zpracování a úprava surovin pro pekárenskou výrobu), zpracování potravin a nápojů; (43) služby kaváren a podniků rychlého občerstvení, zajišťování stravování a nápojů v restauracích a barech, příprava a poskytování stravování a nápojů pro okamžitou spotřebu.
(511) 30, 39, 40, 43
(540)



(111) **384242**
(220) 21.09.2020
(320) 21.09.2020
(442) 18.11.2020
(151) 24.02.2021
(730) Pekařna Srnín s.r.o., č. p. 65, Srnín, 38101, CZ
(740) PatentCentrum Sedlák & Partners s.r.o., Okružní 2824, České Budějovice, České Budějovice 3, 37001
(210) O-566733
(591) Barevná
(510) (30) káva, čaj, kakao, cukr, mouka, chléb, pečivo, sladké pečivo, mražené pečivo (polotovary), hořčice, koření, mlynářské, těstářenské, pekařské a cukrářské výrobky, výrobky obsahující obiloviny a/nebo luštěniny a směsi z nich, výrobky z mouky, kukuřice, výrobky expandované, extrudované, čokoláda a výrobky z ní zařazené v této třídě, pochutiny a pokruty na bázi obilovin, jemné a trvanlivé pečivo, prášek do pečiva, rýže a výrobky z rýže

zařazené v této třídě, chléb všeho druhu, káva, kakao, cukr, mouka, sladové prášky a polevy, sůl, mák, kmín, med, potravinářský škrob, kvasnice, koření, konzervované byliny, těstoviny; (39) doprava, balení a skladování zboží; (40) pekárenství (zpracování a úprava surovin pro pekárenskou výrobu), zpracování potravin a nápojů; (43) služby kaváren a podniků rychlého občerstvení, zajišťování stravování a nápojů v restauracích a barech, příprava a poskytování stravování a nápojů pro okamžitou spotřebu.

(511) 30, 39, 40, 43
(540)



(111) **384243**
(220) 21.09.2020
(320) 21.09.2020
(442) 18.11.2020
(151) 24.02.2021
(730) Pekařna Srnín s.r.o., č. p. 65, Srnín, 38101, CZ
(740) PatentCentrum Sedlák & Partners s.r.o., Okružní 2824, České Budějovice, České Budějovice 3, 37001
(210) O-566734
(591) Barevná
(510) (30) káva, čaj, kakao, cukr, mouka, chléb, pečivo, sladké pečivo, mražené pečivo (polotovary), hořčice, koření, mlynářské, těstářenské, pekařské a cukrářské výrobky, výrobky obsahující obiloviny a/nebo luštěniny a směsi z nich, výrobky z mouky, kukuřice, výrobky expandované, extrudované, čokoláda a výrobky z ní zařazené v této třídě, pochutiny a pokruty na bázi obilovin, jemné a trvanlivé pečivo, prášek do pečiva, rýže a výrobky z rýže zařazené v této třídě, chléb všeho druhu, káva, kakao, cukr, mouka, sladové prášky a polevy, sůl, mák, kmín, med, potravinářský škrob, kvasnice, koření, konzervované byliny, těstoviny; (39) doprava, balení a skladování zboží; (40) pekárenství (zpracování a úprava surovin pro pekárenskou výrobu), zpracování potravin a nápojů; (43) služby kaváren a podniků rychlého občerstvení, zajišťování stravování a nápojů v restauracích a barech, příprava a poskytování stravování a nápojů pro okamžitou spotřebu.
(511) 30, 39, 40, 43
(540)



(111) **384244**
(220) 22.09.2020
(320) 22.09.2020
(442) 18.11.2020
(151) 24.02.2021
(730) Artantiques media, s.r.o., Dukelských hrdinů 500/25a, Praha 7, Holešovice, 17000, CZ

- (210) O-566777
(510) (9) elektronické databáze, elektronické časopisy; (16) časopisy a jiná periodika; (41) vzdělávací služby v oblasti umění, výuka v oblasti vizuálního umění.
(511) 9, 16, 41
(540)

ART+

- (111) **384245**
(220) 24.09.2020
(320) 24.09.2020
(442) 18.11.2020
(511) 24.02.2021
(730) **ADDICOO GROUP s.r.o.**, Bohdíkova 2438/7, Šumperk, 78701, CZ
(740) Halaxová & Halaxová TETRAPAT, Mgr. Eva Halaxová, Jionická 804/80, Praha 5, Košíře, 15800
(210) O-566821
(510) (5) veterinární produkty, zejména krmné doplňky pro veterinární účely, antibiotika, léky pro veterinární účely, chemické přípravky pro veterinární účely, enzymy pro veterinární účely, germicidy, veterinární přípravky; (31) krmiva pro zvířata, krmiva pro hospodářská zvířata, krmiva pro domácí zvířata, krmná zrna, přísady do krmiv, ne pro lékařské účely, sláma jako krmivo, rybí moučka jako krmivo pro zvířata, vápno jako krmivo, potraviny pro výkrm drůbeže, nápoje pro domácí zvířata, vedlejší produkty při zpracování obilí jako krmivo pro hospodářská zvířata, kaše pro drůbež, droždí pro zvířata, koncentrovaná krmiva pro zvířata, lněná mouka pro krmení, drť na výkrm zvířat, bílkoviny pro výživu zvířat, sůl pro hospodářská zvířata, odpadní produkty z lihovarů pro krmiva, ptačí semena, otruby, jedlé žvýkácké kosti pro zvířata.
(511) 5, 31
(540)

FORTIBAC

- (111) **384246**
(220) 29.09.2020
(320) 29.09.2020
(442) 18.11.2020
(511) 24.02.2021
(730) **Footballmania, a.s.**, Máchova 431/21, Praha 2, Vinohrady, 12000, CZ
(740) Mgr. Lukáš Dlabáček, patentový zástupce, Bolzanova 461/5, Brno, Černovice, 61800
(210) O-566888
(510) (18) batohy, tašky, kufry, deštníky, slunečníky, vycházkové hole, kůže a její imitace, biče, jezdecké postroje a sedla; (25) oděvy, obuv; (28) sportovní potřeby, hry, hračky; (35) maloobchod, velkoobchod a internetový obchod s výše uvedenými výrobky ve třídách 18, 25 a 28, reklamní, inzertní a propagační činnost, marketing, franchising, pomoc při řízení obchodní činnosti, obchodní administrativa, kancelářské práce; (41) sportovní a kulturní aktivity, zábava, vzdělávání, výchova.
(511) 18, 25, 28, 35, 41
(540)



- (111) **384247**
(220) 30.09.2020
(320) 30.09.2020
(442) 18.11.2020
(511) 24.02.2021

- (730) **Gruma, S.A.B. de C.V.**, Rio de La Plata, #407 Ote. Colonia de Valle, San Pedro Garza Garcia, N.L., C.P. 66220, MX
(740) Všeťečka Zelený Švorčík a partneři, advokátní a patentová kancelář, JUDr. Michal Havlík, Hálkova 1406/2, Praha 2, Nové Město, 12000
(210) O-566923
(510) (29) maso, ryby, drůbež a zvěřina, masové výtazky, konzervované, mražené, sušené a vařené ovoce a zelenina, želé, džemy, kompoty, vejce, mléko, sýry, máslo, jogurty a jiné mléčné výrobky, potravinářské oleje a tuky, pochutinové omáčky (dipy), včetně omáčky (dipu) guacamole, omáčky (dipu) ze zakysané smetany, sýrové omáčky (dipu), fazolové omáčky (dipu), zpracované jalapeños, nakládané jalapeños; (30) káva, čaj, kakao a náhražky kávy, rýže, těstoviny a nudle, tapioka a ságo, mouka a přípravky vyrobené z obilnin, chléb, pečivo a cukrovinky, čokoláda, zmrzlina, sorbety a jiné produkty určené ke konzumaci v mraženém stavu, cukr, med, melasa, droždí, kypřicí prášek do pečiva, sůl, koření přísady, koření, konzervované byliny, ocet, omáčky a jiná ochucovadla, led (zmražená voda), tortilly, wrapy, placky, chléb pita, kapsy z chleba pita, placky chapati, chleby naan, placky roti, italské placky piadina, chléb Lebanese, tortilly k přípravě tacos, placky tostadas, placky gorditas, pizza korpusy, pizza krusty, tortillové chipsy, kukuřičné chipsy, pochutiny vyrobené z kukuřice, koření na taco, taco omáčky, sýrové omáčky, salsa omáčky, fazolová salsa omáčka, sady pokrmů, včetně sad taco pokrmů, sad burrito pokrmů, sad fajita pokrmů obsahujících jakékoliv tortilly, wrapy, tortilly k přípravě tacos, koření přísady, sýrové omáčky, dresinky, salsa omáčky.
(511) 29, 30
(540)

MISSION

- (111) **384248**
(220) 01.10.2020
(320) 01.10.2020
(442) 18.11.2020
(511) 24.02.2021
(730) **PENAM, a.s.**, Cejl 504/38, Brno, Zábřovice, 60200, CZ
(740) MIRA Patentová a známková kancelář, Blanka Fišerová, V kapslovně 2770/11, Praha 3, Žižkov, 13000
(210) O-566965
(510) (5) pekařské výrobky a trvanlivé pekařské výrobky pro zvláštní výživu, dietetické potraviny pro děti, potraviny z cereálií, moučné směsi z obilovin, z olejin, ze semen, z amarantu a z luštěnin k léčebným účelům, chléb pro zvláštní výživu, diabetický chléb, chléb s nízkým obsahem cholesterolu a sacharidů, bezlepkový chléb a bezlepkové pekařské výrobky i jemné pečivo, vše pro léčebné účely; (16) etikety, samolepky, reklamní prospekty, plakáty, billboardy (plakáty), výrobky z tuhého papíru a lepenky pro použití na obaly, skládací krabice z kartonu, papírové reklamní, propagační, inzertní materiály a výrobky, tiskárenské výrobky, periodika a veškeré polygrafické výrobky, obtisky a upomínkové předměty z papíru anebo z plastů, obalový materiál, obaly, obalové folie, sáčky, tašky, skládačky (obaly) z papíru anebo z plastů spadající do této třídy; (29) pomazánky na chléb připravené ze surovin zatříděných ve třídě 29, nízkotučné a tukové pomazánky na pekařské výrobky, vejce a výrobky z vajec, jedlé oleje, tuky a výrobky z nich, máslo, výrobky z másla a z jeho náhražek, mléko, mléčné výrobky a mléčné pomazánky, zpracované sójové boby a sójové výrobky v rámci této třídy, zpracovaný mák, zpracované ořechy a arašidy, upravená nebo jinak zpracovaná semena spadající do této třídy, konzervovaná kukuřice upravená nebo jinak zpracovaná zelenina, ovoce, zahradní a lesní plody; (30) zpracovaná mouka a jejich směsi obsahující všechny přísady nutné pro výrobu pekařských, cukrárenských a cukrářských výrobků, pečivové směsi, suroviny a polotovary pro pekárenskou a cukrárenskou výrobu nezařazené v jiné třídě, zpracované obilniny ve formě přírodních kvasů, upravené nebo jinak zpracované obilniny a zrna, upravené nebo jinak zpracované byliny, ne pro léčebné účely, potraviny rostlinného původu spadající do této třídy, zahušťovací a pojící činidla pro pekařské výrobky spadající do této třídy, chléb se záparou, chléb všech druhů, veškeré chlebové výrobky a pekařské výrobky na bázi chleba, chléb bez konzervačních látek, veškeré výrobky z chlebového těsta s obsahem semen, ořechů anebo s amarantem, s ovesnými vločkami, s rostlinnými a/nebo minerálními látkami, veškeré výrobky na bázi chleba, chléb nekynutý, toustový chléb, tousty, bagety, cereální výrobky racionální výživy s výrobky s nízkým obsahem tuků k lidské spotřebě, pekárenské bezlepkové a dietní výrobky pro nemedicijnální účely včetně pekárenských výrobků pro redukční dietu, vícezrné a celozrnné pekařské výrobky s obsahem vláknin, pekařské výrobky slané, pekařské výrobky s masem, s paštikami, se sýrem, s vejci, se zeleninou, s rybami a s plody moře, trvanlivé pečivo, pekárenské

výrobky k dopečení a k dalšímu zpracování, polotovary pekařských výrobků, výrobky z mouky, z obilovin, z olejnin, ze semen, z rýže, ze sóji a z kukuřice a/nebo jejich směsí vše v rámci této třídy, tousty, zemle, běžné pečivo, vánoční pečivo a cukroví, sladké pečivo, rolády, buchty, bábovky, vánočky, jemné pečivo, cukrářské výrobky a dorty, veškeré pekařské výrobky s pomazánkami, obložené, plněné a zdobené, veškeré pekařské výrobky a pekařské trvanlivé výrobky, předpečené a zmrazené pekařské výrobky, extrudované a expandované výrobky spadající do této třídy, výrobky studené kuchyně a občerstvení zhotovené z výrobků spadajících do třídy 30; (35) poradenství v oblasti obchodního managementu vztahující se k franchisingu, merchandising, marketing, služby public relations, služby na podporu prodeje výrobků zařazených ve třídách 5, 16, 29, 30, předvádění a rozšiřování vzorků zboží, služby organizačně-ekonomické, obchodní průzkum a pomoc při řízení obchodní činnosti, televizní, rozhlasová a venkovní reklama, propagace a inzerce, subdodavatelské služby pro třetí osoby v oblasti pečivových směsí, pekařských surovin a veškerých pekařských polotovarů, hotových těstářenských, pekařských a cukrářských výrobků, internetový obchod s výrobky výše zařazenými ve třídách 5, 16, 29, 30, služby v oblasti importu a exportu, provozování sítě maloobchodních prodejen, vše s výrobky výše uvedenými ve třídách 5, 16, 29, 30, zprostředkovatelská činnost v oblasti obchodu se surovinami pro pekařskou výrobu a s veškerými pekařskými a cukrářskými výrobky a potravinami pro racionální výživu, reklamní prezentace na výstavách a veletrzích, prezentace, propagace a inzerce prostřednictvím elektronických médií; (39) skladování, balení a doručování chleba všech druhů, veškerých pekařských, těstářenských, cukrářských výrobků a potravin výše uvedených a zařazených do tříd 5, 16, 29, 30; (40) mlynářství, mletí, zpracování obilnin, semen, luštěnin, olejnin a jejich směsí, zpracování obilnin a úprava surovin pro pekárenskou, těstářenskou a cukrářskou výrobu, pekárenská, těstářenská a cukrárenská činnost a s tím související služby v rámci této třídy, zprostředkovatelská činnost v oblastech mlynářství, těstářenské, pekařské a cukrářské výroby; (42) služby v oblasti vyhodnocení zdravého životního stylu, stravování, výživy i dietologie, poradenská, konzultační, informační činnost a poskytování know-how v oborech služeb uvedených ve třídě 42, služby v oblasti vývoje, zpracování, technologií, trvanlivosti, nejlepší kvality a chuti nových těstářenských, pekařských, cukrářských výrobků, v oblasti potravin, zdravé a racionální výživy, služby v oblasti inovace veškerých cukrářských, pekařských výrobků, chleba, chlebových výrobků a pečiva, obalový design, tvorba, šíření, správa, provozování a aktualizace webových stránek pro třetí osoby.

(511) 5, 16, 29, 30, 35, 39, 40, 42

(540)



(111) 384249

(220) 01.10.2020

(320) 01.10.2020

(442) 18.11.2020

(151) 24.02.2021

(730) PENAM, a.s., Cejl 504/38, Brno, Zábřovice, 60200, CZ

(740) MIRA Patentová a známková kancelář, Blanka Fišerová, V kapslovně 2770/11, Praha 3, Žižkov, 13000

(210) O-566966

(510) (5) pekařské výrobky a trvanlivé pekařské výrobky pro zvláštní výživu, dietetické potraviny pro děti, potraviny z cereálií, moučné směsi z obilovin, z olejnin, ze semen, z amarantu a z luštěnin k léčebným účelům, chléb pro zvláštní výživu, diabetický chléb, chléb s nízkým obsahem cholesterolu a sacharidů, bezlepkový chléb a bezlepkové pekařské výrobky i jemné pečivo, vše pro léčebné účely; (16) etikety, samolepky, reklamní prospekty, plakáty, billboardy (plakáty), výrobky z tuhého papíru a lepenky pro použití na obaly, skládací krabice z kartonu, papírové reklamní, propagační, inzertní materiály a výrobky, tiskářské výrobky, periodika a veškeré

polygrafické výrobky, obtisky a upomínkové předměty z papíru nebo z plastů, obalový materiál, obaly, obalové folie, sáčky, tašky, skládačky (obaly) z papíru nebo z plastů spadající do této třídy; (29) pomazánky na chléb připravené ze surovin zařazených ve třídě 29, nízkotučné a tukové pomazánky na pekařské výrobky, vejce a výrobky z vajec, jedlé oleje, tuhy a výrobky z nich, máslo, výrobky z másla a z jeho náhražek, mléko, mléčné výrobky a mléčné pomazánky, zpracované sójové boby a sójové výrobky v rámci této třídy, zpracovaný mák, zpracované ořechy a arašidy, upravená nebo jinak zpracovaná semena spadající do této třídy, konzervovaná kukuřice upravená nebo jinak zpracovaná zelenina, ovoce, zahradní a lesní plody; (30) zpracovaná mouka a jejich směsí obsahující všechny přísady nutné pro výrobu pekařských, cukrárenských a cukrářských výrobků, pečivové směsi, suroviny a polotovary pro pekárenskou a cukrářskou výrobu nezařazené v jiné třídě, zpracované obilniny ve formě přírodních kvasů, upravené nebo jinak zpracované obilniny a zrna, upravené nebo jinak zpracované byliny, ne pro léčebné účely, potraviny rostlinného původu spadající do této třídy, zahušťovací a pojící činidla pro pekařské výrobky spadající do této třídy, chléb se záparou, chléb všech druhů, veškeré chlebové výrobky a pekařské výrobky na bázi chleba, chléb bez konzervačních látek, veškeré výrobky z chlebového těsta s obsahem semen, ořechů nebo s amarantem, s ovesnými vločkami, s rostlinnými a/nebo minerálními látkami, veškeré výrobky na bázi chleba, chléb nekynutý, toustový chléb, tousty, bagety, cereální výrobky racionální výživy s výrobky s nízkým obsahem tuků k lidské spotřebě, pekárenské bezlepkové a dietní výrobky pro nemedicijnální účely včetně pekárenských výrobků pro redukční dietu, vícezrné a celozrné pekařské výrobky s obsahem vláknin, pekařské výrobky slané, pekařské výrobky s masem, s paštikami, se sýrem, s vejci, se zeleninou, s rybami a s plody moře, trvanlivé pečivo, pekárenské výrobky k dopečení a k dalšímu zpracování, polotovary pekařských výrobků, výrobky z mouky, z obilovin, z olejnin, ze semen, z rýže, ze sóji a z kukuřice a/nebo jejich směsí vše v rámci této třídy, tousty, zemle, běžné pečivo, vánoční pečivo a cukroví, sladké pečivo, rolády, buchty, bábovky, vánočky, jemné pečivo, cukrářské výrobky a dorty, veškeré pekařské výrobky s pomazánkami, obložené, plněné a zdobené, veškeré pekařské výrobky a pekařské trvanlivé výrobky, předpečené a zmrazené pekařské výrobky, extrudované a expandované výrobky spadající do této třídy, výrobky studené kuchyně a občerstvení zhotovené z výrobků spadajících do třídy 30; (35) poradenství v oblasti obchodního managementu vztahující se k franchisingu, merchandising, marketing, služby public relations, služby na podporu prodeje výrobků zařazených ve třídách 5, 16, 29, 30, předvádění a rozšiřování vzorků zboží, služby organizačně-ekonomické, obchodní průzkum a pomoc při řízení obchodní činnosti, televizní, rozhlasová a venkovní reklama, propagace a inzerce, subdodavatelské služby pro třetí osoby v oblasti pečivových směsí, pekařských surovin a veškerých pekařských polotovarů, hotových těstářenských, pekařských a cukrářských výrobků, internetový obchod s výrobky výše zařazenými ve třídách 5, 16, 29, 30, služby v oblasti importu a exportu, provozování sítě maloobchodních prodejen, vše s výrobky výše uvedenými ve třídách 5, 16, 29, 30, zprostředkovatelská činnost v oblasti obchodu se surovinami pro pekařskou výrobu a s veškerými pekařskými a cukrářskými výrobky a potravinami pro racionální výživu, reklamní prezentace na výstavách a veletrzích, prezentace, propagace a inzerce prostřednictvím elektronických médií; (39) skladování, balení a doručování chleba všech druhů, veškerých pekařských, těstářenských, cukrářských výrobků a potravin výše uvedených a zařazených do tříd 5, 16, 29, 30; (40) mlynářství, mletí, zpracování obilnin, semen, luštěnin, olejnin a jejich směsí, zpracování obilnin a úprava surovin pro pekárenskou, těstářenskou a cukrářskou výrobu, pekárenská, těstářenská a cukrárenská činnost a s tím související služby v rámci této třídy, zprostředkovatelská činnost v oblastech mlynářství, těstářenské, pekařské a cukrářské výroby; (42) služby v oblasti vyhodnocení zdravého životního stylu, stravování, výživy i dietologie, poradenská, konzultační, informační činnost v oborech služeb uvedených ve třídě 42, služby v oblasti vývoje, zpracování, technologií, trvanlivosti, nejlepší kvality a chuti nových těstářenských, pekařských, cukrářských výrobků, v oblasti potravin, zdravé a racionální výživy, služby v oblasti inovace veškerých cukrářských, pekařských výrobků, chleba, chlebových výrobků a pečiva, obalový design, tvorba, šíření, správa, provozování a aktualizace webových stránek pro třetí osoby.

(511) 5, 16, 29, 30, 35, 39, 40, 42

(540)

TVOŘÍME PŘÍBĚH PEČIVA

(111) 384250

(220) 01.10.2020

(320) 01.10.2020

- (442) 18.11.2020
(151) 24.02.2021
(730) **PENAM, a.s.**, Cejl 504/38, Brno, Zábřovice, 60200, CZ
(740) MIRA Patentová a známková kancelář, Blanka Fišerová, V kapslovně 2770/11, Praha 3, Žižkov, 13000
- (210) O-566967
(510) (5) pekařské výrobky a trvanlivé pekařské výrobky pro zvláštní výživu, dietetické potraviny pro děti, potraviny z cereálií, moučné směsi z obilovin, z olejin, ze semen, z amarantu a z luštěnin k léčebným účelům, chléb pro zvláštní výživu, diabetický chléb, chléb s nízkým obsahem cholesterolu a sacharidů, bezpečkový chléb a bezpečkové pekařské výrobky i jemné pečivo, vše pro léčebné účely; (16) etikety, samolepky, reklamní prospekty, plakáty, billboardy (plakáty), výrobky z tuhého papíru a lepenky pro použití na obaly, skládací krabice z kartonu, papírové reklamní, propagační, inzertní materiály a výrobky, tiskárenské výrobky, periodika a veškeré polygrafické výrobky, obtisky a upomínkové předměty z papíru anebo z plastů, obalový materiál, obaly, obalové folie, sáčky, tašky, skládačky (obaly) z papíru anebo z plastů spadající do této třídy; (29) pomazánky na chléb připravené ze surovin zatříděných ve třídě 29, nízkotučné a tukové pomazánky na pekařské výrobky, vejce a výrobky z vajec, jedlé oleje, tuky a výrobky z nich, máslo, výrobky z másla a z jeho náhražek, mléko, mléčné výrobky a mléčné pomazánky, zpracované sójové boby a sójové výrobky v rámci této třídy, zpracovaný mák, zpracované ořechy a arašidy, upravená nebo jinak zpracovaná semena spadající do této třídy, konzervovaná kukuřice upravená nebo jinak zpracovaná zelenina, ovoce, zahradní a lesní plody; (30) zpracovaná mouka a jejich směsi obsahující všechny přísady nutné pro výrobu pekařských, cukrárenských a cukrářských výrobků, pečivové směsi, suroviny a polotovary pro pekárenskou a cukrářskou výrobu nezařazené v jiné třídě, zpracované obilniny ve formě přírodních kvasů, upravené nebo jinak zpracované obilniny a zrna, upravené nebo jinak zpracované byliny, ne pro léčebné účely, potraviny rostlinného původu spadající do této třídy, zahušťovací a pojící činidla pro pekařské výrobky spadající do této třídy, chléb se záparou, chléb všech druhů, veškeré chlebové výrobky a pekařské výrobky na bázi chleba, chléb bez konzervačních látek, veškeré výrobky z chlebového těsta s obsahem semen, ořechů anebo s amarantem, s ovesnými vločkami, s rostlinnými a/nebo minerálními látkami, veškeré výrobky na bázi chleba, chléb nekynutý, toustový chléb, tousty, bagety, cereální výrobky racionální výživy s výrobky s nízkým obsahem tuků k lidské spotřebě, pekárenské bezpečkové a dietní výrobky pro nemedicinné účely včetně pekárenských výrobků pro redukční dietu, vícezrné a celozrné pekařské výrobky s obsahem vláknin, pekařské výrobky slané, pekařské výrobky s masem, s paštikami, se sýrem, s vejci, se zeleninou, s rybami a s plody moře, trvanlivé pečivo, pekárenské výrobky k dopečení a k dalšímu zpracování, polotovary pekařských výrobků, výrobky z mouky, z obilovin, z olejin, ze semen, z rýže, ze sóji a z kukuřice a/nebo jejich směsí vše v rámci této třídy, tousty, zemle, běžné pečivo, vánoční pečivo a cukroví, sladké pečivo, rolády, buchtý, bábovky, vánočky, jemné pečivo, cukrářské výrobky a dorty, veškeré pekařské výrobky s pomazánkami, obložené, plněné a zdobené, veškeré pekařské výrobky a pekařské trvanlivé výrobky, předpečené a zmrazené pekařské výrobky, extrudované a expandované výrobky spadající do této třídy, výrobky studené kuchyně a obědovně zhotovené z výrobků spadajících do třídy 30; (35) poradenství v oblasti obchodního managementu vztahující se k franchisingu, merchandising, marketing, služby public relations, služby na podporu prodeje výrobků zatříděných ve třídách 5, 16, 29, 30, předvádění a rozšiřování vzorků zboží, služby organizačně-ekonomické, obchodní průzkum a pomoc při řízení obchodní činnosti, televizní, rozhlasová a venkovní reklama, propagace a inzerce, subdavatelské služby pro třetí osoby v oblasti pečivových směsí, pekařských surovin a veškerých pekařských polotovarů, hotových těstářenských, pekařských a cukrářských výrobků, internetový obchod s výrobky výše zařazenými ve třídách 5, 16, 29, 30, služby v oblasti importu a exportu, provozování sítě maloobchodních prodejen, vše s výrobky výše uvedenými ve třídách 5, 16, 29, 30, zprostředkovatelská činnost v oblasti obchodu se surovinami pro pekárenskou výrobu a s veškerými pekařskými a cukrářskými výrobky a potravinami pro racionální výživu, reklamní prezentace na výstavách a veletrzích, prezentace, propagace a inzerce prostřednictvím elektronických médií; (40) mlynářství, mletí, zpracování obilnin, semen, luštěnin, olejin a jejich směsí, zpracování obilnin a úprava surovin pro pekárenskou, těstářenskou a cukrářskou výrobu, pekárenská, těstářenská a cukrářenská činnost a s tím související služby v rámci této třídy, zprostředkovatelská činnost v oblastech mlynářství, těstářenské, pekařské a cukrářské výroby; (42) služby v oblasti vyhodnocení zdravého životního stylu, stravování, výživy i dietologie, poradenská, konzultační, informační činnost a poskytování know-how v oborech služeb uvedených ve třídě 42, služby v oblasti vývoje, zpracování, technologií, trvanlivosti, nejlepší kvality a chuti

nových těstářenských, pekařských, cukrářských výrobků, v oblasti potravin, zdravé a racionální výživy, služby v oblasti inovace veškerých cukrářských, pekařských výrobků, chleba, chlebových výrobků a pečiva, obalový design, tvorba, šíření, správa, provozování a aktualizace webových stránek pro třetí osoby.

- (511) 5, 16, 29, 30, 35, 40, 42
(540)

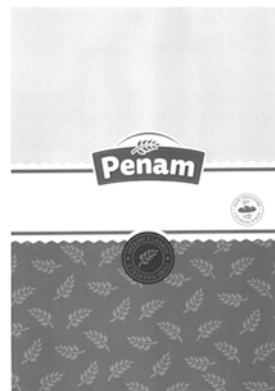

- (111) **384251**
(220) 01.10.2020
(320) 01.10.2020
(442) 18.11.2020
(151) 24.02.2021
(730) **PENAM, a.s.**, Cejl 504/38, Brno, Zábřovice, 60200, CZ
(740) MIRA Patentová a známková kancelář, Blanka Fišerová, V kapslovně 2770/11, Praha 3, Žižkov, 13000
- (210) O-566968
(510) (5) pekařské výrobky a trvanlivé pekařské výrobky pro zvláštní výživu, dietetické potraviny pro děti, potraviny z cereálií, moučné směsi z obilovin, z olejin, ze semen, z amarantu a z luštěnin k léčebným účelům, chléb pro zvláštní výživu, diabetický chléb, chléb s nízkým obsahem cholesterolu a sacharidů, bezpečkový chléb a bezpečkové pekařské výrobky i jemné pečivo, vše pro léčebné účely; (16) etikety, samolepky, reklamní prospekty, plakáty, billboardy (plakáty), výrobky z tuhého papíru a lepenky pro použití na obaly, skládací krabice z kartonu, papírové reklamní, propagační, inzertní materiály a výrobky, tiskárenské výrobky, periodika a veškeré polygrafické výrobky, obtisky a upomínkové předměty z papíru anebo z plastů, obalový materiál, obaly, obalové folie, sáčky, tašky, skládačky (obaly) z papíru anebo z plastů spadající do této třídy; (29) pomazánky na chléb připravené ze surovin zatříděných ve třídě 29, nízkotučné a tukové pomazánky na pekařské výrobky, vejce a výrobky z vajec, jedlé oleje, tuky a výrobky z nich, máslo, výrobky z másla a z jeho náhražek, mléko, mléčné výrobky a mléčné pomazánky, zpracované sójové boby a sójové výrobky v rámci této třídy, zpracovaný mák, zpracované ořechy a arašidy, upravená nebo jinak zpracovaná semena spadající do této třídy, konzervovaná kukuřice upravená nebo jinak zpracovaná zelenina, ovoce, zahradní a lesní plody; (30) zpracovaná mouka a jejich směsi obsahující všechny přísady nutné pro výrobu pekařských, cukrárenských a cukrářských výrobků, pečivové směsi, suroviny a polotovary pro pekárenskou a cukrářskou výrobu nezařazené v jiné třídě, zpracované obilniny ve formě přírodních kvasů, upravené nebo jinak zpracované obilniny a zrna, upravené nebo jinak zpracované byliny, ne pro léčebné účely, potraviny rostlinného původu spadající do této třídy, zahušťovací a pojící činidla pro pekařské výrobky spadající do této třídy, chléb se záparou, chléb všech druhů, veškeré chlebové výrobky a pekařské výrobky na bázi chleba, chléb bez konzervačních látek, veškeré výrobky z chlebového těsta s obsahem semen, ořechů anebo s amarantem, s ovesnými vločkami, s rostlinnými a/nebo minerálními látkami, veškeré výrobky na bázi chleba, chléb nekynutý, toustový chléb, tousty, bagety, cereální výrobky racionální výživy s výrobky s nízkým obsahem tuků k lidské spotřebě, pekárenské bezpečkové a dietní výrobky pro nemedicinné účely včetně pekárenských výrobků pro redukční dietu, vícezrné a celozrné pekařské výrobky s obsahem vláknin, pekařské výrobky slané, pekařské výrobky s masem, s paštikami, se sýrem, s vejci, se zeleninou, s rybami a s plody moře, trvanlivé pečivo, pekárenské výrobky k dopečení a k dalšímu zpracování, polotovary pekařských výrobků, výrobky z mouky, z obilovin, z olejin, ze semen, z rýže, ze sóji

a z kukuřice a/nebo jejich směsí vše v rámci této třídy, tousty, žemle, běžné pečivo, vánoční pečivo a cukroví, sladké pečivo, rolády, buchty, bábovky, vánočky, jemné pečivo, cukrářské výrobky a dorty, veškeré pekařské výrobky s pomazánkami, obložené, plněné a zdobené, veškeré pekařské výrobky a pekařské trvanlivé výrobky, předpečené a zmrazené pekařské výrobky, extrudované a expandované výrobky spadající do této třídy, výrobky studené kuchyně a občerstvení zhotovené z výrobků spadajících do třídy 30; (35) poradenství v oblasti obchodního managementu vztahující se k franchisingu, merchandising, marketing, služby public relations, služby na podporu prodeje výrobků zařazených ve třídách 5, 16, 29, 30, předvádění a rozšiřování vzorků zboží, služby organizačně-ekonomické, obchodní průzkum a pomoc při řízení obchodní činnosti, televizní, rozhlasová a venkovní reklama, propagace a inzerce, subdodavatelské služby pro třetí osoby v oblasti pečivových směsí, pekařských surovin a veškerých pekařských polotovarů, hotových těstářenských, pekařských a cukrářských výrobků, internetový obchod s výrobky výše zařazenými ve třídách 5, 16, 29, 30, služby v oblasti importu a exportu, provozování sítě maloobchodních prodejen, vše s výrobky výše uvedenými ve třídách 5, 16, 29, 30, zprostředkovatelská činnost v oblasti obchodu se surovinami pro pekařskou výrobu a s veškerými pekařskými a cukrářskými výrobky a potravinami pro racionální výživu, reklamní prezentace na výstavách a veletrzích, prezentace, propagace a inzerce prostřednictvím elektronických médií; (40) mlynářství, mletí, zpracování obilnin, semen, luštěnin, olejnin a jejich směsí, zpracování obilnin a úprava surovin pro pekárenskou, těstářenskou a cukrářskou výrobu, pekárenská, těstářenská a cukrárenská činnost a s tím související služby v rámci této třídy, zprostředkovatelská činnost v oblastech mlynářství, těstářenské, pekařské a cukrářské výroby; (42) služby v oblasti vyhodnocení zdravého životního stylu, stravování, výživy i dietologie, poradenská, konzultační, informační činnost a poskytování know-how v oborech služeb uvedených ve třídě 42, služby v oblasti vývoje, zpracování, technologií, trvanlivosti, nejlepší kvality a chuti nových těstářenských, pekařských, cukrářských výrobků, v oblasti potravin, zdravé a racionální výživy, služby v oblasti inovace veškerých cukrářských, pekařských výrobků, chleba, chlebových výrobků a pečiva, obalový design, tvorba, šíření, správa, provozování a aktualizace webových stránek pro třetí osoby.

(511) 5, 16, 29, 30, 35, 40, 42
(540)

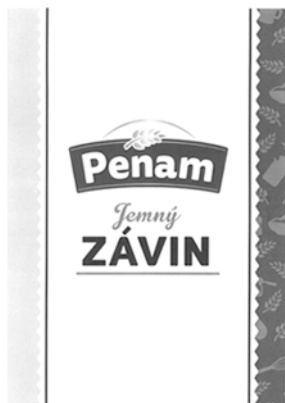

(111) **384252**
(220) 05.10.2020
(320) 05.10.2020
(442) 11.11.2020
(151) 24.02.2021
(730) **EN-ER-GY PRAHA s.r.o.**, Belgická 115/40, Praha 2, Vinohrady, 12000, CZ
(740) Březina Mařík & partneři advokátní kancelář, s.r.o., Mgr. Jan Rotta, advokát, Americká 177/35, Praha 2, Vinohrady, 12000
(210) O-567014
(591) Barevná
(510) (29) maso, ryby, drůbež a zvěřina, masové výtazky, konzervované, mražené, sušené a vařené ovoce a zelenina, želé, džemy, kompoty, vejce, mléko, sýry, máslo, jogurty a jiné mléčné výrobky, potravinářské oleje a tuky; (30) káva, čaj, kakao a náhražky kávy, rýže, těstoviny, nudle, tapioka a ságo, mouka a přípravky vyrobené z obilnin, chléb, pečivo a cukrovinky, čokoláda, zmrzlina, sorbety a jiné produkty určené ke konzumaci v

mraženém stavu, cukr, med, melasa, droždí, kypřicí prášek do pečiva, sůl, kořenící přísady, koření, konzervované byliny, ocet, omáčky a jiná ochucovadla, led (zmrazená voda); (31) surové a nezpracované zemědělské, akvakulturní, zahradnické a lesní produkty, zrna a semena surová nebo nezpracovaná, čerstvé ovoce a zelenina, čerstvé bylinky, přírodní rostliny a květiny, cibule a hlízy, sazenice a semena pro pěstování rostlin, živá zvířata, krmiva a nápoje pro zvířata, slad; (32) piva, nealkoholické nápoje, minerální a syčené vody, ovocné nápoje a ovocné šťávy, sirupy a jiné nealkoholické přípravky pro přípravu nápojů; (33) alkoholické nápoje (s výjimkou pív), alkoholové přípravky pro přípravu nápojů; (35) reklama, propagace, řízení obchodní činnosti, obchodní administrativa, kancelářské práce; (43) služby zajišťující stravování a nápoje, dočasné ubytování.

(511) 29, 30, 31, 32, 33, 35, 43
(540)

U ITALIANA



(111) **384253**
(220) 05.10.2020
(320) 05.10.2020
(442) 11.11.2020
(151) 24.02.2021
(730) **EN-ER-GY PRAHA s.r.o.**, Belgická 115/40, Praha 2, Vinohrady, 12000, CZ
(740) Březina Mařík & partneři advokátní kancelář, s.r.o., Mgr. Jan Rotta, advokát, Americká 177/35, Praha 2, Vinohrady, 12000
(210) O-567015
(510) (29) maso, ryby, drůbež a zvěřina, masové výtazky, konzervované, mražené, sušené a vařené ovoce a zelenina, želé, džemy, kompoty, vejce, mléko, sýry, máslo, jogurty a jiné mléčné výrobky, potravinářské oleje a tuky; (30) káva, čaj, kakao a náhražky kávy, rýže, těstoviny, nudle, tapioka a ságo, mouka a přípravky vyrobené z obilnin, chléb, pečivo a cukrovinky, čokoláda, zmrzlina, sorbety a jiné produkty určené ke konzumaci v mraženém stavu, cukr, med, melasa, droždí, kypřicí prášek do pečiva, sůl, kořenící přísady, koření, konzervované byliny, ocet, omáčky a jiná ochucovadla, led (zmrazená voda); (31) surové a nezpracované zemědělské, akvakulturní, zahradnické a lesní produkty, zrna a semena surová nebo nezpracovaná, čerstvé ovoce a zelenina, čerstvé bylinky, přírodní rostliny a květiny, cibule a hlízy, sazenice a semena pro pěstování rostlin, živá zvířata, krmiva a nápoje pro zvířata, slad; (32) piva, nealkoholické nápoje, minerální a syčené vody, ovocné nápoje a ovocné šťávy, sirupy a jiné nealkoholické přípravky pro přípravu nápojů; (33) alkoholické nápoje (s výjimkou pív), alkoholové přípravky pro přípravu nápojů; (35) reklama, propagace, řízení obchodní činnosti, obchodní administrativa, kancelářské práce; (43) služby zajišťující stravování a nápoje, dočasné ubytování.

(511) 29, 30, 31, 32, 33, 35, 43
(540)

U ITALIANA

(111) **384254**
(220) 05.10.2020
(320) 05.10.2020
(442) 18.11.2020
(151) 24.02.2021
(730) **Glenmark Pharmaceuticals s.r.o.**, Hvězdova 1716/2b, Praha 4, Nusle, 14000, CZ
(740) Glenmark Pharmaceuticals Distribution s.r.o., Hvězdova 1716/2b, Praha 4, Nusle, 14000
(210) O-567041
(591) Barevná

- (510) (5) výrobky k farmaceutickému použití a léčiva na zvládnání bolesti včetně analgetik, proti chřipce a nachlazení. (540)
(511) 5
(540)



- (111) **384255**
(220) 05.10.2020
(320) 05.10.2020
(442) 18.11.2020
(151) 24.02.2021
(730) **Glenmark Pharmaceuticals s.r.o.**, Hvězdova 1716/2b, Praha 4, Nusle, 14000, CZ
(740) Glenmark Pharmaceuticals Distribution s.r.o., Hvězdova 1716/2b, Praha 4, Nusle, 14000
(210) O-567043
(591) Barevná
(510) (5) výrobky k farmaceutickému použití a léčiva na zvládnání bolesti včetně analgetik, proti chřipce a nachlazení.
(511) 5
(540)



- (111) **384256**
(220) 06.10.2020
(320) 06.10.2020
(442) 18.11.2020
(151) 24.02.2021
(730) **Rybízák s.r.o.**, Sládkova 372/8, Ostrava, Moravská Ostrava, 70200, CZ
(740) Legitas advokátní kancelář s. r. o., Mgr. Petra Stupková, advokátka, Na Zderaze 1275/15, Praha 2, Nové Město, 12000
(210) O-567064
(591) Barevná
(510) (33) svařené víno, ovocné víno, víno na vaření, šumivé ovocné víno, víno; (35) maloobchodní prodej alkoholických nápojů s výjimkou piva, maloobchodní služby týkající se alkoholických nápojů (s výjimkou piva) poskytované prostřednictvím celosvětových počítačových sítí, maloobchodní zásilkové služby týkající se alkoholických nápojů (s výjimkou piva), velkoobchodní prodej alkoholických nápojů s výjimkou piva.
(511) 33, 35

rybízák



WWW.RYBIZAK.CZ
11,5% obj 0,75l

- (111) **384257**
(220) 07.10.2020
(320) 07.10.2020
(442) 18.11.2020
(151) 24.02.2021
(730) **Nano Medical s.r.o.**, 5. května 1640/65, Praha 4, Nusle, 14000, CZ
(740) Kania, Sedlák, Smola, s.r.o., Mendlovo náměstí 907/1a, Brno, Staré Brno, 60300
(210) O-567084
(510) (3) kosmetické masky, zejména suché kosmetické masky, nanovlákněné vrstvy pro kosmetické použití; (5) farmaceutické přípravky zejména medicínské vlákněné membrány, potravní doplňky, nosiče aktivních látek pro transdermální a orální použití, náplasti, chirurgický materiál na krytí ran; (10) medicínské prostředky zejména chladicí náplasti pro lékařské účely, chirurgický materiál na sešívání ran.
(511) 3, 5, 10
(540)

CHITOFIB

- (111) **384258**
(220) 07.10.2020
(320) 07.10.2020
(442) 18.11.2020
(151) 24.02.2021
(730) **Dvořák Zdeněk**, Hradčanská 403, Pardubice, Svítkov, 53006, CZ
(210) O-567093
(510) (5) medikované krmivo pro zvířata, krmivo pro zvířata s léčivými přísadami; (31) krmivo pro psy, krmivo pro kočky, krmivo, sláma jako krmivo, krmivo pro ptáky, krmivo pro hlodavce, krmivo pro prasata, krmivo pro koně, krmivo pro králíky, algarovilla jako krmivo, krmivo pro ryby, krmivo pro drůbež, krmivo pro křečky.
(511) 5, 31
(540)

HAFFIT

- (111) **384259**
(220) 07.10.2020
(320) 07.10.2020
(442) 18.11.2020
(151) 24.02.2021
(730) **Dvořák Zdeněk**, Hradčanská 403, Pardubice, Svítkov, 53006, CZ
(210) O-567094
(510) (31) krmivo, krmivo pro ptáky, krmivo pro hlodavce, krmivo pro psy, krmivo pro prasata, krmivo pro koně, krmivo pro kočky, krmivo pro králíky, krmivo pro ryby, krmivo pro drůbež, krmivo pro křečky.
(511) 31
(540)

HAFFIT.cz

- (111) **384260**
(220) 07.10.2020
(320) 07.10.2020
(442) 18.11.2020
(151) 24.02.2021
(730) **Rada & Partner advokátní kancelář, s.r.o.**, Na příkopě 988/31, Praha 1, Staré Město, 11000, CZ
(210) O-567103
(591) Barevná
(510) (35) obchodní činnost, služby a poradenství v obchodní činnosti, obchodní management a podnikové poradenství, pomoc při provozu nebo řízení podniku; (36) finanční konzultační služby, finanční řízení, investování kapitálu, jednatelství, služby likvidace podniků, správa majetku, úschova cenností, úschovní služby; (45) advokátní kancelář, právní služby a konzultace, poskytování informací z oblasti práva prostřednictvím komunikačních médií a informačních nosičů všeho druhu, arbitrážní služby, služby spojené s výkonem advokacie.
(511) 35, 36, 45
(540)



- (111) **384261**
(220) 07.10.2020
(320) 07.10.2020
(442) 18.11.2020
(151) 24.02.2021
(730) **Rada & Partner advokátní kancelář, s.r.o.**, Na příkopě 988/31, Praha 1, Staré Město, 11000, CZ
(210) O-567104
(591) Barevná
(510) (35) obchodní činnost, služby a poradenství v obchodní činnosti, obchodní management a podnikové poradenství, pomoc při provozu nebo řízení podniku; (36) finanční konzultační služby, finanční řízení, investování kapitálu, jednatelství, služby likvidace podniků, správa majetku, úschova cenností, úschovní služby; (45) advokátní kancelář, právní služby a konzultace, poskytování informací z oblasti práva prostřednictvím komunikačních médií a informačních nosičů všeho druhu, arbitrážní služby, služby spojené s výkonem advokacie.
(511) 35, 36, 45
(540)



Rada&Partner

- (111) **384262**
(220) 07.10.2020
(320) 07.10.2020
(442) 18.11.2020
(151) 24.02.2021
(730) **CCF, s.r.o.**, Santražiny 575, Zlín, 76001, CZ
(740) JUDr. Radka Pišťková Záhorcová, Jiřího z Poděbrad 592, Uherské Hradiště, 68601
(210) O-567107

- (591) Barevná
(510) (3) kosmetické přípravky, parfumerie, přípravky pro osobní hygienu, vonné oleje a aromatické výtažky, neléčivé kosmetické a toaletní přípravky, éterické oleje; (5) potravní doplňky a dietetické přípravky; (29) želé, džemy, kompoty, ovocné a zeleninové pomazánky, jedlé oleje a tuky, mléčné výrobky a jejich náhražky; (30) soli, chuťové přísady, ochucovadla a koření; (31) zemědělské a vodní plodiny, zahradnické a lesní produkty; (32) přípravky pro výrobu nápojů.
(511) 3, 5, 29, 30, 31, 32
(540)



- (111) **384263**
(220) 07.10.2020
(320) 07.10.2020
(442) 18.11.2020
(151) 24.02.2021
(730) **CCF, s.r.o.**, Santražiny 575, Zlín, 76001, CZ
(740) JUDr. Radka Pišťková Záhorcová, Jiřího z Poděbrad 592, Uherské Hradiště, 68601
(210) O-567110
(591) Barevná
(510) (3) kosmetické přípravky, parfumerie, přípravky pro osobní hygienu, vonné oleje a aromatické výtažky, neléčivé kosmetické a toaletní přípravky, éterické oleje; (5) potravní doplňky a dietetické přípravky; (29) želé, džemy, kompoty, ovocné a zeleninové pomazánky, jedlé oleje a tuky, mléčné výrobky a jejich náhražky; (30) soli, chuťové přísady, ochucovadla a koření; (31) zemědělské a vodní plodiny, zahradnické a lesní produkty; (32) přípravky pro výrobu nápojů.
(511) 3, 5, 29, 30, 31, 32
(540)



- (111) **384264**
(220) 07.10.2020
(320) 07.10.2020
(442) 18.11.2020
(151) 24.02.2021
(730) **CCF, s.r.o.**, Santražiny 575, Zlín, 76001, CZ
(740) JUDr. Radka Pišťková Záhorcová, Jiřího z Poděbrad 592, Uherské Hradiště, 68601
(210) O-567115
(591) Barevná

(510) (3) kosmetické přípravky, parfumerie, přípravky pro osobní hygienu, vonné oleje a aromatické výtažky, neléčivé kosmetické a toaletní přípravky, éterické oleje; (5) potravní doplňky a dietetické přípravky; (29) želé, džemy, kompoty, ovocné a zeleninové pomazánky, jedlé oleje a tuky, mléčné výrobky a jejich náhražky; (30) soli, chuťové přísady, ochucovadla a koření; (31) zemědělské a vodní plodiny, zahradnické a lesní produkty; (32) přípravky pro výrobu nápojů.

(511) 3, 5, 29, 30, 31, 32

(540)



(111) **384265**

(220) 07.10.2020

(320) 07.10.2020

(442) 18.11.2020

(511) 24.02.2021

(730) CCF, s.r.o., Sanražiny 575, Zlín, 76001, CZ

(740) JUDr. Radka Pišťková Záhorcová, Jiřího z Poděbrad 592, Uherské Hradiště, 68601

(210) O-567116

(591) Barevná

(510) (3) kosmetické přípravky, parfumerie, přípravky pro osobní hygienu, vonné oleje a aromatické výtažky, neléčivé kosmetické a toaletní přípravky, éterické oleje; (5) potravní doplňky a dietetické přípravky; (29) želé, džemy, kompoty, ovocné a zeleninové pomazánky, jedlé oleje a tuky, mléčné výrobky a jejich náhražky; (30) soli, chuťové přísady, ochucovadla a koření; (31) zemědělské a vodní plodiny, zahradnické a lesní produkty; (32) přípravky pro výrobu nápojů.

(511) 3, 5, 29, 30, 31, 32

(540)

ALTAY  MEDICA

(111) **384266**

(220) 07.10.2020

(320) 07.10.2020

(442) 18.11.2020

(511) 24.02.2021

(730) Expobank CZ a.s., Na strži 2097/63, Praha 4, Krč, 14000, CZ

(210) O-567117

(510) (36) finanční služby, finanční platební služby, bankovní služby, služby elektronického bankovníctví, služby internetového bankovníctví, peněžní služby, peněžnictví, bankovníctví, služby spojené s běžnými účty.

(511) 36

(540)

NEO ÚČET

(111) **384267**

(220) 07.10.2020

(320) 07.10.2020

(442) 18.11.2020

(511) 24.02.2021

(730) Sedláček Vít, Kosmákova 21, Jihlava, 58601, CZ

(740) BOHEMIA PATENT, Ing. Jana Vandělková, Petrská 1136/12, Praha 1, Nové Město, 11000

(210) O-567126

(510) (25) oděvy, obuv, sportovní oblečení, oblečení pro relaxační cvičení, cvičební úbory, zejména pro cvičení jógy, oděvy; (28) hry, sportovní potřeby, náčiní a pomůcky určené pro cvičení, potřeby pro gymnastiku a sport, pomůcky na cvičení jógy; (41) organizování, pořádání a zprostředkování kulturních, zábavních, společenských, sportovních, výchovných a vzdělávacích akcí, zabezpečování sportovních aktivit jako jsou služby fitness, aerobic, jóga, skupinová cvičení, osobní trénink, činnost a vzdělávání sportovních instruktorů, pořádání kurzů pro cvičitele, provozování sportovních zařízení, výchova a vzdělání v oblasti zdravého životního stylu, péče o tělo (formou cvičení, tréninku a instruktáže), pořádání a vedení workshopů (školení) – kupř. čajová škola, kaligrafie, soukromá výuka, školení, tělesná výchova, vedení kurzů kondičního cvičení, terapeutické kurzy, vydavatelská a nakladatelská činnost, produkce a režie televizních a rozhlasových pořadů, produkce videa a audia; (44) činnost poradenská v oblasti zdravého životního stylu, regenerační a rekondiční služby, masáže, fyzioterapie, provozování činností umožňující dosažení psychické kondice (terapeutické služby), provozování činností umožňující dosažení fyzické kondice (rehabilitace).

(511) 25, 28, 41, 44

(540)

Neonfish

(111) **384268**

(220) 08.10.2020

(320) 08.10.2020

(442) 18.11.2020

(511) 24.02.2021

(730) Universal Production Partners, a.s., Žitomířská 489/7, Praha 10, Vršovice, 10100, CZ

(740) Rott, Růžička & Guttman a spol., Vyskočilova 1566, Praha 4, Michle, 14000

(210) O-567149

(591) Barevná

(510) (35) reklamní a propagační činnost multimediálních formátů a systémů, www titulů, zprostředkovatelská činnost v odvětví reklamy a propagace multimediálních formátů a systémů, www titulů; (39) distribuce multimediálních formátů a systémů, www titulů; (41) služba při výrobě filmů, videonahrávek, zpracování programů pro digitální televizi, přepisy filmů a videa, animace, kreslená animace, on-line, off-line stříhy, školící služby v těchto oborech, vydavatelská činnost v oblasti multimédií, videa, filmu apod., zprostředkovatelská činnost v oblasti multimédií, videa, filmu; (42) vývoj a tvorba software, počítačové programování, konzultační a poradenské služby v oboru počítačové grafiky a informačních systémů, tvorba aplikací v oboru počítačové grafiky, elektronického zpracování signálu, tvorba triků a speciálních efektů, produkce multimediálních formátů a systémů, www titulů, zprostředkovatelská činnost v oblasti počítačové grafiky, služba zhotovování fotokoláží a diapozitivů.

(511) 35, 39, 41, 42

(540)

UP
P

(111) **384269**

(220) 08.10.2020

(320) 08.10.2020

(442) 18.11.2020

(511) 24.02.2021

(730) Ego fashion, s.r.o., Nad Ryšánkou 2005/7, Praha 4, Krč, 14700, CZ

(740) PatentCentrum Sedlák & Partners s.r.o., Okružní 2824, České Budějovice, České Budějovice 3, 37001

(210) O-567150

(510) (14) bižuterie, drahé kameny, klenotnické kameny, klenoty, šperky, drahé kovy, polozpracované drahé kameny, perly (klenoty), šperkařské výrobky, hodinky; (16) papírové krabičky, krabice a obaly všeho druhu na šperky, papírové sáčky, papír, lepenka, tiskárenské výrobky, plastické obaly, umělecké nebo ozdobné potřeby z papíru, tiskoviny, papírové informační produkty, psací potřeby; (20) umělecké předměty z perleti, jantaru, slonoviny, želoviny, dřeva.

(511) 14, 16, 20

(540)

MOISS

(111) **384270**

(220) 08.10.2020

(320) 08.10.2020

(442) 18.11.2020

(151) 24.02.2021

(730) **ZARCHO spol. s r.o.**, č. p. 565, Halenkov, 75603, CZ

(740) Mgr. PETR ŽIŽKA, advokátní kancelář, Mgr. Petr Žížka, Sedláčkova 209/16, Plzeň, Vnitřní Město, 30100

(210) O-567155

(591) Barevná

(510) (1) betonová pojiva, pojiva do betonu, tvrdidla do betonu, betonové pojivové směsi, impregnační činidla na beton, chemická aditiva do betonu, látky na leptání betonu, chemikálie na provzdušnění betonu, činidla na tuhnutí betonu, přípravky zabraňující pojivosti betonu, chemické látky pro provzdušnění betonu, chemické směsi na maskování betonu, chemické směsi na tvrdnutí betonu, chemikálie používané při výrobě betonu, chemické látky na čištění betonu, chemické směsi ke zpevnění betonu, urychlovače na zrychlení tuhnutí betonu, chemické přísady k urychlení tvrdnutí betonu, chemické směsi používané k upravování betonu; (19) beton, tekutý beton, syntetický beton, žáruvzdorný beton, hotový beton, betonové patníky, betonové podlahy, betonové trámy, betonové stěny, betonové pokrytí, betonové bloky, betonové cihly, betonové panely, betonové desky, betonové klenby, betonové sloupy, figurky z betonu, sochy z betonu, nádoby z betonu, plniva do betonu, betonové dlažební bloky, betonové stavební prvky, betonové stavební materiály, betonová silniční svodidla, hotové betonové směsi, části betonového dláždění, nekovová bednění na beton, nekovové formy na beton, plakety vyrobené z betonu, stavební prvky z betonu, písek k přípravě betonu, nekovové tkaniny do betonu, nosné zdi z betonu, předtvarované betonové stavební prvky, bednění pro beton, ne kovové, dekorativní předměty z litého betonu, kamenivo pro použití do betonu, betonové desky k pokrytí cest, betonové stěny ke stavebním účelům, hotový míchaný beton litý na místě, samonivelační beton k použití ve stavebnictví; (37) betonování, pokrývání betonu, vyrovnávání betonových povrchů, vyzdvihování betonových povrchů, montáž bednění do betonu, montáž bednění pro betonování, konstrukce inženýrských staveb formováním betonu, konstrukce inženýrských staveb pokládáním betonu, studnařství.

(511) 1, 19, 37

(540)

EKOAGROBETON

(111) **384271**

(220) 08.10.2020

(320) 08.10.2020

(442) 18.11.2020

(151) 24.02.2021

(730) **Dinh Phuong**, Kolodějská 3079/4, Praha 10, Strašnice, 10000, CZ

(210) O-567219

(510) (9) nahraný obsah (počítačové programy, data a informace); (37) instalace, montáž, údržba a opravy počítačového hardware a telekomunikačních přístrojů; (38) telekomunikační služby.

(511) 9, 37, 38

(540)

icFix.cz

(111) **384272**

(220) 13.10.2020

(320) 13.10.2020

(442) 18.11.2020

(151) 24.02.2021

(730) **TAKECARS s.r.o.**, Koněvova 2660/141, Praha 3, Žižkov, 13000, CZ

(210) O-567229

(591) Barevná

(510) (39) kurýrní doprava, kurýrní služby, doručování balíků kurýrem.

(511) 39

(540)

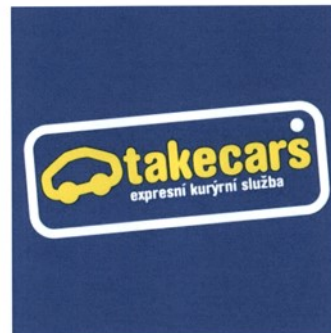

(111) **384273**

(220) 13.10.2020

(320) 13.10.2020

(442) 18.11.2020

(151) 24.02.2021

(730) **ČSAD Praha holding a.s.**, Pod výtopnou 13/10, Praha 8, Karlín, 18600, CZ

(210) O-567231

(510) (36) pronájem nemovitostí, pronájem kanceláří (nemovitosti); (39) služby v oblasti cestovního ruchu.

(511) 36, 39

(540)

BASTION - FLORENC

(111) **384274**

(220) 13.10.2020

(320) 13.10.2020

(442) 18.11.2020

(151) 24.02.2021

(730) **KOHR Invest s.r.o.**, Na Folimance 2155/15, Praha 2, Vinohrady, 12000, CZ

(740) eLegal advokátní kancelář s.r.o., Mgr. Tomáš Pauch, advokát, Sokolovská 695/115b, Praha 8, Karlín, 18600

(210) O-567234

(591) Barevná

(510) (35) zprostředkování obchodů pro třetí strany, obchodní propagace, reklama, internetový marketing, služby v oblasti uvádění výrobků na trh, propagace zboží a služeb pro třetí osoby prostřednictvím internetu, velkoobchodní prodej kovového zboží, maloobchodní prodej kovového zboží, reklamní služby týkající se prodeje zboží, zprostředkování smluv na nákup a prodej zboží, maloobchodní prodej kuchyňských potřeb, maloobchodní prodej sanitární techniky, maloobchodní prodej vybavení pro chlazení, maloobchodní prodej vybavení pro zmrazování, maloobchodní prodej vybavení pro vaření jídel, maloobchodní prodej vybavení pro ohřev (potravin a nápojů), velkoobchodní prodej kuchyňských spotřebičů, velkoobchodní prodej sanitární techniky, velkoobchodní prodej kuchyňských potřeb, velkoobchodní prodej vybavení pro chlazení, velkoobchodní prodej vybavení pro zmrazování, velkoobchodní prodej vybavení pro vaření jídel, velkoobchodní prodej vybavení pro ohřev (potravin a nápojů), produktový marketing, maloobchodní služby vztahující se ke kuchyňským spotřebičům; (37) instalace mrazáků, instalace sanitárních zařízení, instalace a opravy elektrických spotřebičů, instalace kuchyňského zařízení, instalace chladicích přístrojů, instalace vybavení pro

catering, instalace přístrojů na sušení, instalace spotřebičů na vaření, instalace kuchyní.

(511) 35, 37
(540)



(111) **384275**

(220) 14.10.2020
(320) 14.10.2020
(442) 18.11.2020
(151) 24.02.2021

(730) **CANDE CZ s.r.o.**, Skořepka 1058/8, Praha 1, Staré Město, 11000, CZ

(740) Sparring s.r.o., advokátní kancelář, Zelená 744/4, Praha 6, Bubeneč, 16000

(210) O-567271

(591) Barevná

(510) (5) nosní spreje pro lékařské účely, psychiatrická léčiva, antidepresiva, léky na léčbu osteoporózy, cytostatika, antibiotika, léky k léčbě onemocnění přišitých tělísek, léky ovlivňující metabolizaci vápníku, analgetika, spasmolytika, imunomodulační léky, léčiva podporující imunitní systém, léčiva na pohybový aparát, viskosuplementace (přípravky), antialzheimerika, neuropsychiatrické léčiva, léčiva k léčbě onemocnění jater a žlučníku, farmaceutické přípravky používané v urologii; (35) velkoobchodní a maloobchodní služby se zbožím výše uvedeným ve třídě 5 tohoto seznamu, velkoobchodní a maloobchodní služby se zbožím výše uvedeným ve třídě 5 tohoto seznamu prostřednictvím internetu.

(511) 5, 35

(540)



(111) **384276**

(220) 14.10.2020
(320) 14.10.2020
(442) 18.11.2020
(151) 24.02.2021

(730) **Vaniček Michal**, Bratří Kohoutů 1659, Brandýs nad Labem-Stará Boleslav, Stará Boleslav, 25002, CZ

(740) Sparring s.r.o., advokátní kancelář, Zelená 744/4, Praha 6, Bubeneč, 16000

(210) O-567272

(510) (3) neléčivé kosmetické a toaletní přípravky, neléčivé přípravky na čištění zubů, parfumerie, esenciální oleje, bělicí přípravky a prací prostředky, přípravky na čištění; (16) papír a lepenka, tiskoviny, knihařské potřeby, fotografie, papírnické zboží, kancelářské potřeby (s výjimkou nábytku), lepidla na kancelářské použití nebo pro domácnost, kreslířské potřeby a potřeby výtvarných umělců, štětce, učební a výukové pomůcky, plastové fólie a sáčky na balení; (21) domácí a kuchyňské potřeby a nádoby, kuchyňské nádobí a nářadí kromě příborů, hřebeny a houby, kartáče, štětky a štětce kromě štětců pro výtvarníky, materiály na výrobu kartáčů, čistící potřeby, sklo kromě stavebního (surovina nebo polotovary), výrobky ze skla, porcelánu a keramiky; (24) textilie a jejich náhražky, bytový textil, textilní nebo plastové záclony a závěsy; (25) obuv, oděvy, pokrývky hlavy, části oděvů, obuvi a pokrývek hlavy, boty; (28) hry, houpačky, hračky, míče na hraní, společenské hry, deskové hry; (30) káva, čaj, kakao a kávové náhražky, rýže, těstoviny a nudle, mouka a obilné výrobky, chléb, pekařské a cukrářské výrobky, čokoláda, smetanové zmrzliny, šerbety a ostatní zmrzliny, cukr, med, koření, pepř; (33) alkoholické nápoje (lihoviny), víno,

likéry, mošt alkoholizovaný (cidre), alkoholové esence; (35) reklama, marketing, obchodní management, obchodní administrativa, kancelářské práce, online reklama v počítačové síti, subdavatelské služby (pomoc v obchodní činnosti), obchodní zprostředkovatelské služby, poskytování online tržiště pro kupující a prodejce zboží a služeb, maloobchodní a velkoobchodní prodej zboží výše uvedeného v třídách 3, 16, 21, 24, 25, 28, 30, 33 tohoto seznamu; (41) výchova, vzdělávání, zábava, sportovní a kulturní aktivity, pořádání a vedení seminářů, pořádání a vedení workshopů (školení), online vydávání elektronických knih a časopisů, elektronické publikování (DTP), služby vydavatelství; (43) dočasné ubytování, služby turistických ubytoven, rezervace ubytování, poskytování hotelového ubytování, zajištění stravování.

(511) 3, 16, 21, 24, 25, 28, 30, 33, 35, 41, 43

(540)

Dva tátové

(111) **384277**

(220) 15.10.2020
(320) 15.10.2020
(442) 18.11.2020
(151) 24.02.2021

(730) **Berry servis, s.r.o.**, č. p. 71, Břežany II, 28201, CZ

(210) O-567283

(510) (29) sušené ovoce, džemy, konzervované ovoce, mražené ovoce, zpracované ovoce; (30) zmrzlina; (31) čerstvé ovoce; (32) nealkoholické nápoje, nealkoholické nápoje z ovocných šťáv, ovocné šťávy, sirupy pro přípravu nápojů; (33) destilované nápoje; (39) balení, stáčení do lahví, obalování a doručování zboží.

(511) 29, 30, 31, 32, 33, 39

(540)

Berry servis

(111) **384278**

(220) 15.10.2020
(320) 15.10.2020
(442) 18.11.2020
(151) 24.02.2021

(730) **Cink Pavel JUDr. Ing., LL.M., MBA**, Veleslavinova 363/33, Plzeň, Vnitřní Město, 30100, CZ

(210) O-567296

(591) Barevná

(510) (35) pomoc při řízení obchodní činnosti; (41) právníké vzdělávání; (45) právní služby.

(511) 35, 41, 45

(540)



Rozvod.online

(111) **384279**

(220) 16.10.2020
(320) 16.10.2020
(442) 18.11.2020
(151) 24.02.2021

(730) **AGRO ALIANCE s.r.o.**, V Zálesí 304, Třebotov, 25226, CZ

(210) O-567323

(510) (1) hnojiva nebo pomocné látky používané k výživě nebo zlepšení vývoje nebo růstu rostlin, zemědělských plodin nabízené nebo prodávané profesionálním nebo neprofesionálním uživateli; (5) fungicidy, herbicidy, insekticidy, jiné přípravky na ochranu rostlin, pomocné prostředky na ochranu rostlin nabízené nebo prodávané profesionálním nebo neprofesionálním uživateli.

(511) 1, 5
(540)

Probus

(111) **384280**

(220) 19.10.2020
(320) 19.10.2020
(442) 18.11.2020
(151) 24.02.2021

(730) **Walder Martin**, I. Máje 2109, Rychvald, 73532, CZ

(740) Ing. Pavel Nádvorník s.r.o., Klínová 620/1, Ostrava, Hulváky, 70900

(210) O-567333

(510) (16) umělecké předměty z papíru, lepenky a architektonické modely, nosiče a dekorativní materiály pro umělce, papír a lepenka, papírové podtácky, tiskárenské výrobky, fotografie, papírnické zboží a kancelářské potřeby s výjimkou nábytku, instruktážní a výukové materiály, plastové archy, fólie a sáčky pro balení a obaly, papírové obaly na květináče; (19) kámen, zpracovaný kámen, kámen (přírodní), umělý kámen, ozdoby vyrobené z kamene, dekorativní kameny, plakety vyrobené z kamene, umělecká díla z kamene, sochy a umělecké předměty vyrobené z materiálů jako kámen, beton a mramor zahrnuté v této třídě, okenní květináče vyrobené z betonu, kamenné ornamenty; (20) sochy, figurky, umělecké předměty a ozdoby z dekorativní předměty vyrobené z materiálu jako dřevo, vosk, sádra nebo umělá hmota zahrnuté v této třídě, nábytek, zrcadla, rámy obrazů, nádoby na skladování a přepravu, ne kovové.

(511) 16, 19, 20

(540)

QR STONE

(111) **384281**

(220) 19.10.2020
(320) 19.10.2020
(442) 18.11.2020
(151) 24.02.2021

(730) **SOHA CARS s.r.o.**, Čs. armády 1979, Kladno, 40001, CZ

(740) Martin Wagner, V háji 1619/6, Praha 7, Holešovice, 17000

(210) O-567335

(591) Barevná

(510) (12) vozidla a dopravní prostředky, pozemní vozidla a dopravní prostředky, auta, sklápěcí nákladní auta; (35) reklamní, marketingové a propagační služby, marketing; (39) pronájem v souvislosti s dopravou a skladováním, pronájem dopravních prostředků, půjčovna automobilů.

(511) 12, 35, 39

(540)



(111) **384282**

(220) 19.10.2020
(320) 19.10.2020
(442) 18.11.2020
(151) 24.02.2021

(730) **Votava Jiří Ing.**, Vítězná 3334/7a, Ostrava, Moravská Ostrava, 70200, CZ

(740) Mgr. PETR ŽIŽKA, advokátní kancelář, Mgr. Petr Žižka, Sedláčkova 209/16, Plzeň, Vnitřní Město, 30100

(210) O-567348

(591) Barevná

(510) (3) kosmetické přípravky, parfumerie, přípravky pro osobní hygienu, vonné oleje a aromatické výtažky, čisticí prostředky a vonné přípravky, balzámy, jiné než pro léčebné účely, kosmetické přípravky na obličej, kosmetické přípravky pro péči o tělo, kosmetické sady, masážní gely jiné než pro léčebné účely, masážní oleje, masti pro kosmetické použití, parfémovaná mléka (toaletní přípravky), pleťové vody neléčivé, přírodní kosmetika, tělové vůně, čisticí obličejové masky, deodoranty a antiperspiranty, koupelové a sprchové oleje [neléčivé], líčidla, mýdla a gely, přípravky péče

o vlasy, aromaterapeutické oleje [pro kosmetické použití], bělicí zubní pasty, neléčivé ústní vody, přípravky na čištění zubů; (5) potravní doplňky a dietetické přípravky, antioxidační doplňky stravy, bílkovinné doplňky stravy, dietetické a nutriční přípravky, dietetické doplňky pro sportovce, doplňky stravy pro neléčebné účely, doplňky stravy s kyselinou listovou, doplňky stravy z borovicového pylu, doplňky stravy z mateří kašičky, doplňky výživy, doplňky zdravé výživy pro osoby se zvláštními dietními požadavky, doplňky zdravé výživy vyrobené převážně z minerálů, doplňky zdravé výživy vyrobené převážně z vitamínů, energetické tyčinky nahrazující jídlo jakožto doplňky stravy, enzymy - doplňky stravy, kapsle na hubnutí, koktejly s bílkovinnými doplňky, l-karnitin ke snižování tělesné hmotnosti, léčivé čaje, minerální dietní doplňky pro lidi, multivitaminy, nápojové směsi v prášku jako doplňky výživy, potravinové doplňky, potravní doplňky na bázi chlorelly, přípravky obsahující vitamin D, přípravky obsahující vitamin C, přípravky obsahující vitamin B, přípravky obsahující vitamin A; (25) sportovní oblečení, kšilty proti slunci (oblečení), čelenky (oděvy), čepice, běžecká trika a bundy, běžecké oděvy, cvičební oděvy, trička, sportovní trička s krátkým rukávem; (35) maloobchodní prodej výživových doplňků, velkoobchodní prodej dietetických přípravků, maloobchodní prodej čajů, maloobchodní prodej dietetických přípravků, maloobchodní prodej nealkoholických nápojů, maloobchodní prodej přípravků na výrobu nápojů, on-line maloobchodní služby zaměřené na oděvy, maloobchodní prodej oblečení, velkoobchodní prodej oblečení, služby on-line maloobchodních prodejen v oblasti kosmetiky a kosmetických výrobků, maloobchodní služby související s prodejem předplacených bedniček s kosmetikou, maloobchodní služby zásilkového prodeje zaměřené na kosmetické přípravky, on-line maloobchodní služby týkající se kosmetiky.

(511) 3, 5, 25, 35

(540)



PERFORMANCE
MAGNESIUM

(111) **384283**

(220) 19.10.2020
(320) 19.10.2020
(442) 18.11.2020
(151) 24.02.2021

(730) **Musil Jiří MUDr., MBA**, Na Hřebenkách 1755/18, Praha 5, Smíchov, 15000, CZ

(740) KOREJZOVA LEGAL v.o.s., JUDr. Petra Sauvage de Brantes, Korunní 810/104, Praha 10, Vinohrady, 10100

(210) O-567351

(510) (5) potravinové doplňky, léčiva a veterinární přípravky a výrobky, hygienické výrobky pro léčebné účely, potravní doplňky a dietetické přípravky, potraviny pro kojenec a batolata, farmaceutické přípravky a přírodní léčiva, dezinfekční přípravky na močové cesty, antibakteriální, dezinfekční přípravky, náplasti, obvazy, obvazový materiál a aplikátory léčebných přípravků.

(511) 5

(540)

PragoMed ProfiSlim24

(111) **384284**

(220) 19.10.2020
(320) 19.10.2020
(442) 18.11.2020
(151) 24.02.2021

(730) **Musil Jiří MUDr., MBA**, Na Hřebenkách 1755/18, Praha 5, Smíchov, 15000, CZ

(740) KOREJZOVA LEGAL v.o.s., JUDr. Petra Sauvage de Brantes, Korunní 810/104, Praha 10, Vinohrady, 10100

(210) O-567352

(510) (5) potravinové doplňky, léčiva a veterinární přípravky a výrobky, hygienické výrobky pro léčebné účely, potravní doplňky a dietetické přípravky, potraviny pro kojenec a batolata, farmaceutické přípravky a přírodní léčiva, dezinfekční přípravky na močové cesty, antibakteriální, dezinfekční přípravky, náplasti, obvazy, obvazový materiál a aplikátory léčebných přípravků.

(511) 5

(540) **PragoMed ProfiFyto+Enzym**

- (111) **384285**
(220) 19.10.2020
(320) 19.10.2020
(442) 18.11.2020
(151) 24.02.2021
(730) **Musil Jiří MUDr., MBA**, Na Hřebenkách 1755/18, Praha 5, Smíchov, 15000, CZ
(740) **KOREJZOVA LEGAL v.o.s.**, JUDr. Petra Sauvage de Brantes, Korunní 810/104, Praha 10, Vinohrady, 10100
(210) O-567353
(510) (5) potravinové doplňky, léčiva a veterinární přípravky a výrobky, hygienické výrobky pro léčebné účely, potraviní doplňky a dietetické přípravky, potraviny pro kojence a batolata, farmaceutické přípravky a přírodní léčiva, dezinfekční přípravky na močové cesty, antibakteriální, dezinfekční přípravky, náplastí, obvazy, obvazový materiál a aplikátory léčebných přípravků.

(511) 5

(540) **ProfiUro**

- (111) **384286**
(220) 19.10.2020
(320) 19.10.2020
(442) 18.11.2020
(151) 24.02.2021
(730) **Mr. Craft s.r.o.**, Mezi Mosty 1845, Pardubice, Bílé Předměstí, 53003, CZ
(210) O-567355
(510) (31) zemědělské a vodní plodiny, zahradnické a lesní produkty, slad na výrobu piva a destilátů, slad na výrobu piva a lihovin, pivovarnický ječmen, sladová zrna [nezpracovaná], slad a nezpracované obilniny, chmel, chmelové šišky, chmelové pelety, chmelové sazenice; (32) pivo a pivovarnické výrobky, nealkoholické nápoje, přípravky pro výrobu nápojů, nealkoholické pivo, ochucené pivo, pивní mladina, kvas [nealkoholický nápoj], porter (silné černé pivo), root beer (nealkoholické pivo s rostlinnými výtažky), nealkoholický cider, ovocné koncentráty [šťávy], chmelové výtažky pro použití při přípravě nápojů, nealkoholické sladové nápoje, hroznový mošt (nekvašený), piva z rukodělných pivovarů; (33) alkoholické nápoje s výjimkou piva, sladký alkoholizovaný mošt (cider), lihoviny [nápoje], předpřipravené alkoholické nápoje, kvašený jablečný mošt, nízkoalkoholické nápoje; (35) obchodní služby v oblasti maloobchodního a velkoobchodního prodeje alkoholických a nealkoholických nápojů (zejména pív a ciderů), obchodní informace pro spotřebitele, administrativní zpracovávání objednávek, online objednávkové služby, služby agentury zaměřené na export a import, zprostředkování obchodů pro třetí strany; (43) restaurace rychlého občerstvení (služby), poskytování jídla a nápojů, restaurační služby zahrnující bary s povolením k prodeji alkoholu, služby zajišťující stravování, catering (poskytování jídla a nápojů), služby dodávání nápojů.

(511) 31, 32, 33, 35, 43

(540)



**MR.
CRAFT**

- (111) **384287**
(220) 20.10.2020
(320) 20.10.2020
(442) 18.11.2020
(151) 24.02.2021
(730) **Zamborská Zuzana**, Družstevná 301, Závod, SK
(740) JUDr. František Geršl, advokát, JUDr. František Geršl, Květná 178/34, Brno, Pisárky, 60300
(210) O-567373

- (591) Barevná
(510) (35) personální poradenství, nábor zaměstnanců, výběr zaměstnanců s pomocí psychologických testů, marketing, reklama, poradenství v oblasti komunikační strategie v reklamě, pomoc v obchodní a podnikatelské činnosti, management a administrativní služby; (41) školení a vzdělávání; (42) tvorba počítačového softwaru.
(511) 35, 41, 42
(540)



BE-ID human

- (111) **384288**
(220) 21.10.2020
(320) 21.10.2020
(442) 18.11.2020
(151) 24.02.2021
(730) **JP MOTORSPORT s.r.o.**, Holečkova 789/49, Praha 5, Smíchov, 15000, CZ
(740) Chytilová & spol., patentová kancelář, s.r.o., Nad spádem 641/20, Praha 4, Podolí, 14700
(210) O-567396
(510) (35) merchandising, maloobchodní, velkoobchodní a internetový prodej těchto výrobků: reklamní předměty, přívěšky, odznaky, medaile, poháry, vlaječky, emblémy, oděvy, obuv, potřeby pro kuřáky, modely závodních vozidel, pohlednice, plakáty, publikace, tiskoviny, závodní vozidla, náhradní díly na závodní vozidla, doplňky k závodním vozidlům, sportovní oděvy, sportovní potřeby, pokrývky hlavy, šátky, šály, rukavice, výrobky ze skla a porcelánu, upomínkové předměty, fotografie, psací potřeby, obaly na mobilní telefony, tablety a notebooky; (39) pronájem motorových vozidel, pronájem pozemních motorových vozidel, pronájem automobilů, pronájem přívěsů, pronájem skladů, pronájem vozidel, pronájem garážových prostor, pronájem parkovacích míst, pronájem závodních automobilů, pronájem dopravních prostředků; (41) organizování automobilových závodů, organizování automobilových rallye, výletů a závodních akcí, organizování motoristických závodů, poskytování informací o motoristických závodech, pořádání soutěží a turnajů v oblasti automobilových závodů, výcvik pro automobilové závodníky, výuka pro automobilové závodníky, zábava ve formě automobilových závodů, zábavní služby poskytované na motoristickém závodním okruhu, výcvik řídicíů motorových vozidel pro pokročilé, vedení workshopů (školení) týkajících se údržby automobilových motorů, vedení workshopů (školení) vztahujících se k opravě automobilových motorů, vedení workshopů (školení) vztahujících se k údržbě motorů, školicí služby vztahující se k řízení čtyřkolových motorových vozidel, školicí kurzy v oblasti designu motorů, poskytování výuky řízení motorových vozidel, poskytování informací o motoristických sportech, organizování soutěží týkajících se motorových vozidel, pronájem tribun, pronájem sportovišť, pronájem stadiónů, pronájem sportovních zařízení, pronájem sportovního vybavení, pronájem sportovních potřeb, rezervace vstupenek na vzdělávací, zábavní a sportovní aktivity a akce a související rezervační služby, předprodeje vstupenek (zábava).
(511) 35, 39, 41

(540)



(111) **384289**

(220) 21.10.2020

(320) 21.10.2020

(442) 18.11.2020

(151) 24.02.2021

(730) **Dubský perník s.r.o.**, Bezručova 167/9, Dubí, 41701, CZ

(740) Halaxová & Halaxová TETRAPAT, Mgr. Eva Halaxová, Jinonická 804/80, Praha 5, Košíře, 15800

(210) O-567399

(510) (5) cukrovinky s léčivými přísadami, diabetické pečivo pro léčebné účely; (30) oplatky, cukrovinky, včetně gumových, esence pro cukrovinky (potravinářské esence s výjimkou éterických esencí a éterických olejů), pekařské a cukrářské výrobky všeho druhu, jako čajové pečivo, perníkářské výrobky, pečivo pro diabetiky (nikoli pro léčebné účely); (40) služby pekařství a cukrářství, a to zpracování a úprava surovin pro pekařskou a cukrářskou výrobu, vč. zakázkové výroby pekařských a cukrářských polotovarů a jejich pečení.

(511) 5, 30, 40

(540) **Špaldový medovník "MEĎÁK"**

(111) **384290**

(220) 09.03.1999

(320) 09.03.1999

(442)

(151) 24.02.2021

(730) **CANDAN ENTERPRISES PTY LIMITED**, 65 Chetwynd Street, Loganholme, 4129, AU

(740) Rott, Růžička & Guttman a spol., Vyskočilova 1566, Praha 4, Michle, 14000

(210) O-568334

(510) (4) mazadla, mazací oleje, penetrační oleje, nechemické přísady pro výše uvedené výrobky.

(511) 4

(540)

INOX

(111) **384291**

(220) 17.05.2019

(320) 17.05.2019

(442) 03.07.2019

(151) 24.02.2021

(730) **SAZKA a.s.**, K Žižkovu 851/4, Praha 9, Vysočany, 19093, CZ

(740) Bird & Bird s.r.o. advokátní kancelář, Mgr. Vojtěch Chloupek, advokát, Na Příkopě 583/15, Praha 1, 11000

(210) O-556027

(510) (41) provozování a organizování hazardních a jiných podobných her, vykonávání a zprostředkování činností a služeb směřujících k jejich uvedení do provozu včetně činností organizačního, finančního a technického charakteru, souvisejících s uvedením takových her do provozu a se zajištěním jejich vlastního provozu, jakož i činnosti potřebné pro jejich ukončení a vypořádání.

(511) 41

(540)

MATES

(111) **384292**

(220) 20.06.2019

(320) 20.06.2019

(442) 24.07.2019

(151) 24.02.2021

(730) **SAZKA a.s.**, K Žižkovu 851/4, Praha 9, Vysočany, 19000, CZ

(740) Bird & Bird s.r.o. advokátní kancelář, Mgr. Vojtěch Chloupek, advokát, Na příkopě 583/15, Praha 1, Staré Město, 11000

(210) O-556722

(510) (28) losovací míček, losovací buben; (35) návrh reklamních materiálů, výroba reklamních filmů, reklama; (41) loterie a loterijní služby, organizování a pořádání loterií.

(511) 28, 35, 41

(540)

MATES

Přehled zápisů ochranných známek se změnou ve vztahu ke zveřejněným přihláškám

Kapitola obsahuje údaje o ochranných známkách zapsaných na základě ustanovení § 28 odst. 1 zákona č. 441/2003 Sb., u kterých došlo ke změně údajů oproti zveřejněné přihlášce ochranné známky.

Číselný přehled (111)			
384197	384198	384200	384201

Zápisy ochranných známek se změnou ve vztahu ke zveřejněným přihláškám

(111) **384197**
(220) 28.02.2019
(320) 28.02.2019
(442) 12.06.2019
(511) 24.02.2021
(540)



(730) **SAZKA a.s.**, K Žižkovu 851/4, Praha 9, Vysočany, 19000, CZ
(740) Bird & Bird s.r.o. advokátní kancelář, Mgr. Vojtěch Chloupek, advokát, Na příkopě 583/15, Praha 1, Staré Město, 11000
(510) (36) získávání finančních prostředků a finanční sponzorování; (41) vzdělávací služby, předvádění živých vystoupení, vydavatelská činnost, organizování soutěží; (45) osobní a sociální služby poskytované za účelem uspokojování potřeb postižených osob.
(591) Barevná
(511) 36, 41, 45
(210) O-554144

(111) **384198**
(220) 16.04.2019
(320) 16.04.2019
(442) 03.07.2019
(511) 24.02.2021
(540)

mission : fashion

(730) **Hendrychová Julija**, Brandlová 1382/16, Praha 4, 14900, CZ
(740) BOHEMIA PATENT, Ing. Jana Vanděliková, Petrská 1136/12, Praha 1, Nové Město, 11000
(510) (16) programy akcí a událostí, vip vstupenky, lístky, letáky, nálepky (jako kancelářské potřeby), obrazy, pohlednice, papírenské zboží, kalendáře, gumy na gumování, poznámkové bloky, zápisníky (notesy), mapy cestovní, knihy k nalepování výstřížků (alba), knižní desky, podpisové knihy, obrázkové knihy, blahopřání, učební a vyučovací pomůcky s výjimkou přístrojů, adresáře, diáře, záložky do knih, pera (psací potřeby), letáky, prospekty, reklamní a propagační materiály, papírové tašky; (35) reklamní, marketingové a propagační služby, organizace a pořádání veletrhů pro komerční nebo reklamní účely, organizace a řízení prezentací výrobků, organizace obchodních a podnikatelských výstav, organizace obchodních veletrhů, organizace výstav a veletrhů pro obchodní a reklamní účely, obchodní propagační služby, reklama online, obchodní propagace, propagační činnost, event marketing (získávání zákazníků pořádáním akcí), pořádání výstav pro komerční účely, předvádění (služby modelek) pro reklamní účely a podporu prodeje, modeling pro reklamní účely nebo podporu prodeje, pořádání módních přehlídek pro reklamní účely, prezentace výrobků v komunikačních médiích pro účely maloobchodu, profesionální obchodní poradenství, sestavování katalogů informací pro obchodní či reklamní účely, sjednávání a uzavírání obchodních transakcí pro třetí strany, vyhledávání sponzorů, výroba reklamních filmů, výroba teleshoppingových programů, zprostředkování propagace, zprostředkování reklamy; (41) sportovní činnost, organizování konferencí, výstav a soutěží, pořádání, vedení a organizování seminářů, pořádání, vedení a organizování kongresů, pořádání, vedení a organizování konferencí, pořádání seminářů zaměřených na obchodní činnost, pořádání seminářů v oblasti zábavy, pořádání seminářů pro vzdělávací účely, pořádání konferencí vztahujících se k obchodování, pořádání konferencí v oblasti podnikání, pořádání konferencí pro vzdělávací účely, pořádání a řízení komerčních a

obchodních konferencí, pořádání výstav pro vzdělávací účely, organizace výstav pro vzdělávací účely, umělecké módní agentury, organizování, pořádání a vedení módních přehlídek pro zábavní účely, plesů, představení, soutěží, koncertů, konferencí, symposií, kulturních nebo vzdělávacích výstav, plánování a organizování večírků, pořádání soutěží krásy, pořádání loterií, předprodej vstupenek (zábava), obrazové zpravodajství, filmová tvorba a projekce, výcvik, vyučování a školení, překladatelské služby, výroba divadelních a/nebo jiných představení, služby zábavy a pobavení, pořádání živých představení, odborné poradenství vztahující se k organizování výstav a veletrhů ke kulturním a vzdělávacím účelům, činnost v oblasti sportovních aktivit, provozování tělovýchovných zařízení a zařízení sloužících k regeneraci a rekondici spadající do této třídy, provozování bazénů, půjčovni činnost spadající do této třídy, a to půjčování audiozařízení, filmových promítaček a zařízení, filmů, videokamer; (42) oděvní návrhářství, grafický, umělecký a průmyslový design, výzkum v oblasti kosmetiky, výzdoba interiéru.

(511) 16, 35, 41, 42
(210) O-555350

(111) **384200**
(220) 14.06.2019
(320) 14.06.2019
(442) 09.10.2019
(511) 24.02.2021
(540)

VESELÁ ŠKOLA

(730) **VESELÁ ŠKOLA - základní škola a základní umělecká škola, z. ú.**, Ivana Olbrachta 45/20, Brandýs nad Labem, 25001, CZ
(740) Mgr. David Válka, Ivana Olbrachta 45/20, Brandýs nad Labem, 25001
(510) (42) navrhování a vývoj počítačového hardwaru a softwaru.
(511) 42
(210) O-556596

(111) **384201**
(220) 14.06.2019
(320) 14.06.2019
(442) 25.09.2019
(511) 24.02.2021
(540)



VESELÁ ŠKOLA

(730) **VESELÁ ŠKOLA - základní škola a základní umělecká škola, z. ú.**, Ivana Olbrachta 45/20, Brandýs nad Labem, 25001, CZ
(740) Mgr. David Válka, Ivana Olbrachta 45/20, Brandýs nad Labem, 25001
(510) (42) navrhování a vývoj počítačového hardwaru a softwaru.
(511) 42
(210) O-556597

Zápisy licenčních smluv k ochranným známkám

V této kapitole jsou zveřejněny zápisy licenčních smluv podle ustanovení § 18 odst. 1 zákona č. 441/2003 Sb.

Číslo zápisu (111)	Vlastník (730)	Nabyvatel licence (791)	Druh licence (793)	Datum uzavření licenční smlouvy (793)	S účinností od data (580)
170613	Albatros Media Mladá Fronta s.r.o., Na Pankráci 1618/30, Praha 4, Nusle, 14000, CZ	Mladá fronta a.s., Mezi vodami 1952/9, Praha 4, Modřany, 14300, CZ	výhradní	08.02.2021	01.03.2021
259326	Albatros Media Mladá Fronta s.r.o., Na Pankráci 1618/30, Praha 4, Nusle, 14000, CZ	Mladá fronta a.s., Mezi vodami 1952/9, Praha 4, Modřany, 14300, CZ	výhradní	08.02.2021	01.03.2021
328133	Albatros Media Mladá Fronta s.r.o., Na Pankráci 1618/30, Praha 4, Nusle, 14000, CZ	Mladá fronta a.s., Mezi vodami 1952/9, Praha 4, Modřany, 14300, CZ	výhradní	08.02.2021	01.03.2021
355602	Eliáš František, Bezdrevská 1134/23, České Budějovice, 37011, CZ	D+E SPORT, spol. s r.o., Bezdrevská 1134/23, České Budějovice, České Budějovice 2, 37011, CZ	nevýhradní	25.09.2016	01.03.2021
376193	WITKOWITZ, a.s., Ruská 83/24, Ostrava, Vítkovice, 70300, CZ	Witkowitz Atomica a.s., Václavské náměstí 772/2, Praha 1, Nové Město, 11000, CZ	nevýhradní	01.04.2020	01.03.2021
376193	WITKOWITZ, a.s., Ruská 83/24, Ostrava, Vítkovice, 70300, CZ	WITKOWITZ SLOVAKIA a.s., Moldavská cesta 10, Košice - městská část Juh, 040 11, SK	nevýhradní	01.04.2020	01.03.2021
376193	WITKOWITZ, a.s., Ruská 83/24, Ostrava, Vítkovice, 70300, CZ	WITKOWITZ ENVI a.s., Ruská 1142/30, Ostrava, Vítkovice, 70300, CZ	nevýhradní	01.04.2020	01.03.2021
376193	WITKOWITZ, a.s., Ruská 83/24, Ostrava, Vítkovice, 70300, CZ	Witkowitz Mechanica, a.s., Pohraniční 3017/11, Ostrava, Vítkovice, 70300, CZ	nevýhradní	01.04.2020	01.03.2021
376193	WITKOWITZ, a.s., Ruská 83/24, Ostrava, Vítkovice, 70300, CZ	Witkowitz VHM, a.s., Václavské náměstí 772/2, Praha 1, Nové Město, 11000, CZ	nevýhradní	01.04.2020	01.03.2021
376193	WITKOWITZ, a.s., Ruská 83/24, Ostrava, Vítkovice, 70300, CZ	WITKOWITZ GW, a.s., Václavské náměstí 772/2, Praha 1, Nové Město, 11000, CZ	nevýhradní	01.04.2020	01.03.2021
376194	WITKOWITZ, a.s., Ruská 83/24, Ostrava, Vítkovice, 70300, CZ	Witkowitz Mechanica, a.s., Pohraniční 3017/11, Ostrava, Vítkovice, 70300, CZ	nevýhradní	01.04.2020	01.03.2021
376194	WITKOWITZ, a.s., Ruská 83/24, Ostrava, Vítkovice, 70300, CZ	WITKOWITZ ENVI a.s., Ruská 1142/30, Ostrava, Vítkovice, 70300, CZ	nevýhradní	01.04.2020	01.03.2021
376194	WITKOWITZ, a.s., Ruská 83/24, Ostrava, Vítkovice, 70300, CZ	Witkowitz VHM, a.s., Václavské náměstí 772/2, Praha 1, Nové Město, 11000, CZ	nevýhradní	01.04.2020	01.03.2021
376194	WITKOWITZ, a.s., Ruská 83/24, Ostrava, Vítkovice, 70300, CZ	WITKOWITZ GW, a.s., Václavské náměstí 772/2, Praha 1, Nové Město, 11000, CZ	nevýhradní	01.04.2020	01.03.2021
376194	WITKOWITZ, a.s., Ruská 83/24, Ostrava, Vítkovice, 70300, CZ	Witkowitz Atomica a.s., Václavské náměstí 772/2, Praha 1, Nové Město, 11000, CZ	nevýhradní	01.04.2020	01.03.2021
376194	WITKOWITZ, a.s., Ruská 83/24, Ostrava, Vítkovice, 70300, CZ	WITKOWITZ SLOVAKIA a.s., Moldavská cesta 10, Košice - městská část Juh, 040 11, SK	nevýhradní	01.04.2020	01.03.2021
376195	WITKOWITZ, a.s., Ruská 83/24, Ostrava, Vítkovice, 70300, CZ	Witkowitz Atomica a.s., Václavské náměstí 772/2, Praha 1, Nové Město, 11000, CZ	nevýhradní	01.04.2020	01.03.2021
376195	WITKOWITZ, a.s., Ruská 83/24, Ostrava, Vítkovice, 70300, CZ	WITKOWITZ SLOVAKIA a.s., Moldavská cesta 10, Košice - městská část Juh, 040 11, SK	nevýhradní	01.04.2020	01.03.2021
376195	WITKOWITZ, a.s., Ruská 83/24, Ostrava, Vítkovice, 70300, CZ	Witkowitz VHM, a.s., Václavské náměstí 772/2, Praha 1, Nové Město, 11000, CZ	nevýhradní	01.04.2020	01.03.2021
376195	WITKOWITZ, a.s., Ruská 83/24, Ostrava, Vítkovice, 70300, CZ	WITKOWITZ GW, a.s., Václavské náměstí 772/2, Praha 1, Nové Město, 11000, CZ	nevýhradní	01.04.2020	01.03.2021
376195	WITKOWITZ, a.s., Ruská 83/24, Ostrava, Vítkovice, 70300, CZ	WITKOWITZ ENVI a.s., Ruská 1142/30, Ostrava, Vítkovice, 70300, CZ	nevýhradní	01.04.2020	01.03.2021
376195	WITKOWITZ, a.s., Ruská 83/24, Ostrava, Vítkovice, 70300, CZ	Witkowitz Mechanica, a.s., Pohraniční 3017/11, Ostrava, Vítkovice, 70300, CZ	nevýhradní	01.04.2020	01.03.2021

Ochranné známky zrušené a prohlášené za neplatné

Tato kapitola obsahuje údaje o rozhodnutích o zrušení ochranné známky na základě ustanovení § 31 zákona č. 441/2003 Sb. nebo o prohlášení ochranné známky za neplatnou na základě ustanovení § 32 zákona č. 441/2003 Sb. Existuje-li důvod zrušení/prohlášení ochranné známky za neplatnou pouze ve vztahu k některým z výrobků nebo služeb, Úřad ochrannou známku zruší/prohlásí za neplatnou pouze pro tyto výrobky nebo služby. Údaje o výsledku rozhodnutí (zrušení ochranné známky, částečné zrušení ochranné známky, prohlášení ochranné známky za neplatnou, prohlášení ochranné známky za částečně neplatnou) jsou uvedeny za datem právní moci rozhodnutí s názvem "Datum právní moci rozhodnutí/výsledek rozhodnutí".

(111) 242319
(540)

RYCHLÉ ŠPUNTY

25.02.2021 / NABYTÍ P.M. - ZRUŠENÍ OZ

(111) 279685
(540)



25.02.2021 / NABYTÍ P.M. - ZRUŠENÍ OZ

(111) 279686
(540)



25.02.2021 / NABYTÍ P.M. - ZRUŠENÍ OZ

(111) 279687
(540)



25.02.2021 / NABYTÍ P.M. - ZRUŠENÍ OZ

Obnovy zápisu ochranných známek

(111) **98622**
(220) 09.03.1931
(151) 09.03.1931
(540)

HAMMERMILL

(730) **International Paper Company**, 6400 Poplar Avenue, Memphis, 38197, TN, US
(740) Čermák a spol., JUDr. Karel Čermák Ph.D., LL.M., Elišky Peškové 735/15, Praha 5, Smíchov, 15000
(510) (16) papír ku psaní, velejemný papír ku psaní, papír na úpisy, účetní papír, dopisní obálky a psací podložky.
(511) 16
(210) O-23670

(111) **117666**
(220) 28.03.1931
(151) 28.03.1931
(540)



(730) **TONAK a.s.**, Zborovská 823/65, Nový Jičín, 74101, CZ
(740) JUDr. Dagmar Jahnová, advokát, Gen. Hlad'o 748/4, Nový Jičín, 74101
(510) (25) klobouky všeho druhu.
(511) 25
(210) O-23932

(111) **150484**
(220) 19.03.1951
(151) 19.03.1951
(540)



(730) **Mattoni 1873 a.s.**, Horova 1361/3, Karlovy Vary, 36001, CZ
(740) JUDr. Josef Mrázek, Pernerova 11, Praha 8, 18600
(510) (32) minerální voda.
(511) 32
(210) O-289

(111) **154632**
(220) 30.03.1961
(151) 24.04.1961
(540)

VAPONA

(730) **Menelaus B.V.**, Archimedesbaan 18D, 3439 ME Nieuwegein, NL
(740) KOREJZOVA LEGAL v.o.s., JUDr. Petra Sauvage de Brantes, advokátka, Korunní 810/104, Praha 10, Vinohrady, 10100
(510) (5) prostředky k ničení hmyzu, zárodků, hub, plísní a přípravky k ničení plevele, vše v tekuté formě.
(511) 5
(210) O-24304

(111) **160696**
(220) 19.04.1971
(151) 07.02.1972
(540)

Cem-FIL

(730) **Owens Corning Intellectual Capital, LLC**, One Owens Corning Parkway, Toledo, 43659, OH, US
(510) (21) skleněné výrobky, pokud spadají do tř. 21.
(511) 21
(210) O-45150

(111) **164792**
(220) 15.04.1981
(151) 12.05.1981
(540)

LIAZ

(730) **AP TRUST a.s.**, Štětškova 1638/18, Praha 4, Nusle, 14000, CZ
(740) RETROPATENT s.r.o., Dobiášova 1246/29, Liberec, Liberec VI-Rochlice, 46006
(510) Nákladní automobily a jejich účelové modifikace. Těžké kolové tahače. Podstavy nákladních automobilů a těžkých kolových tahačů. Díly a příslušenství k nákladním automobilům. Díly a příslušenství k těžkým kolovým tahačům. Díly a příslušenství k osobním automobilům. Odlitky z šedé litiny aj. metalurgické polotovary ve vztahu k výrobě nákladních automobilů a těžkých kolových tahačů. Slévárenské modely a formy pro odlitky dílů nákladních automobilů a těžkých kolových tahačů. Jednouúčelové a speciální stroje k výrobě nákladních automobilů a těžkých kolových tahačů. Zařízení, přípravky, nástroje, nářadí a měřidla pro strojírenskou výrobu nákladních automobilů a těžkých kolových tahačů.
(511) 6, 7, 8, 9, 12
(210) O-52191

(111) **170378**
(220) 22.03.1991
(151) 30.06.1992
(540)



(730) **I.W.S. NOMINEE COMPANY LIMITED**, New Wing, Somerset House, The Strand, London WC2R 1LA, GB
(740) Baker & McKenzie s.r.o., advokátní kancelář, JUDr. Jiří Čermák, Klimentská 1216/46, Praha 1, Nové Město, 11000
(510) (27) koberce, předložky (na podlahu), rohože ve tř. 27 a rohožovina, plstěné předložky.

(511) 27
(210) O-60951

(111) **170379**
(220) 22.03.1991
(151) 30.06.1992
(540)



(730) **I.W.S. NOMINEE COMPANY LIMITED**, New Wing, Somerset House, The Strand, London WC2R 1LA, GB
(740) Baker & McKenzie s.r.o., advokátní kancelář, JUDr. Jiří Čermák, Klimentská 1216/46, Praha 1, Nové Město, 11000
(510) (24) textilní kusové zboží, textilní výrobky spadající do tř.24.
(511) 24
(210) O-60952

(111) **170380**
(220) 22.03.1991
(151) 30.06.1992
(540)



(730) **I.W.S. NOMINEE COMPANY LIMITED**, New Wing, Somerset House, The Strand, London WC2R 1LA, GB
(740) Baker & McKenzie s.r.o., advokátní kancelář, JUDr. Jiří Čermák, Klimentská 1216/46, Praha 1, Nové Město, 11000
(510) (23) nitě a vlákna z přírodních nebo syntetických textilních materiálů.
(511) 23
(210) O-60953

(111) **171155**
(220) 17.04.1991
(151) 30.09.1992
(540)

STERADENT

(730) **Reckitt & Colman (Overseas) Health Limited**, 103-105 Bath Road, Slough, Berkshire, SL1 3UH, GB
(510) Zubní pasty, bělící přípravky, čistící a leštící přípravky, kosmetické výrobky, nemedicínální toaletní přípravky, veškeré přípravky pro zuby, ústa i protézy; nemedicínální přípravky pro ústní hygienu; farmaceutické a sanitární přípravky a látky.
(511) 3, 5
(210) O-61313

(111) **171156**
(220) 22.04.1991
(151) 30.09.1992
(540)

MICROCON

(730) **MICROCON, s.r.o.**, Areál VÚ Běchovice 12, Praha 9, 19011, CZ
(740) PATENTSERVIS Praha a.s., Na Podkovce 281/10, Praha 4, Podolí, 14700
(510) Řídící elektronika, elektronické součástky, výpočetní technika, elektronické krokové pohony, software; propagace, dovoz, vývoz v uvedeném oboru.
(511) 9, 35, 42
(210) O-61373

(111) **171400**
(220) 17.04.1991
(151) 30.09.1992
(540)

VEET

(730) **Reckitt & Colman (Overseas) Health Limited**, 103-105 Bath Road, Slough, Berkshire, SL1 3UH, GB
(510) (3) nemedicínální toaletní přípravky, kosmetické přípravky, parfémy, mýdla, šampony, vlasové přípravky, depilační přípravky, toaletní přípravky.
(511) 3
(210) O-61310

(111) **171405**
(220) 03.04.1991
(151) 30.09.1992
(540)



(730) **Suzuki Motor Corporation**, 300 Takatsuka-cho, Minami-ku, Hamamatsu-shi, Shizuoka-ken, JP
(740) Čermák a spol., JUDr. Karel Čermák Ph.D., LL.M., Elišky Peškové 735/15, Praha 5, Smíchov, 15000
(510) (12) vozidla, přístroje pro pohyb na zemi, ve vzduchu nebo ve vodě.
(511) 12
(210) O-61126

(111) **171601**
(220) 30.04.1991
(151) 03.12.1992
(540)

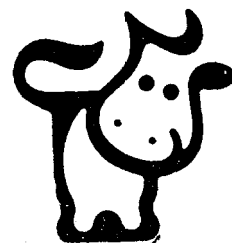

(730) **MADETA a. s.**, Rudolfovská tř. 246/83, České Budějovice, České Budějovice 4, 37001, CZ
(740) PatentCentrum Sedlák & Partners s.r.o., Okružní 2824, České Budějovice, České Budějovice 3, 37001
(510) (29) konzumní mléko, trvanlivé mléko, trvanlivé mléko ochucené, smetany, trvanlivé smetany, máslo, máslo s rostlinným tukem, pomazánkové máslo, sýry měkké, sýry bílé, sýry plišňové, sýry tvrdé, sýry tavené, porcované sýry, tvarohy, tvarohy ochucené, tvarohové dezerty, smetanové krémy, jogurty, kysané mléčné výrobky, podmásli, sušené mléko, sušené mléko

instantní, sušená syrovátka, mléčné krmné směsi, syrovátka, syrovátkové nápoje.
(511) 29
(210) O-61515

(111) **172888**
(220) 13.05.1991
(151) 08.06.1993
(540)

(111) **171757**
(220) 26.09.1991
(151) 18.12.1992
(540)



(730) **Lindoneo, s.r.o.**, Novoměstská 2170/1c, Brno, Řečkovice, 62100, CZ
(510) Chirurgické nástroje a přístroje humánní a veterinární, diagnostické nástroje a přístroje lékařské, nástroje, přístroje a pomůcky pro zubní lékařství, chirurgická pomocná a ostatní lékařská zařízení, ortopedické přístroje a pomůcky, laboratorní přístroje, nástroje a pomůcky, potřeby a náčiní pro chov hospodářského zvířectva, relais a samočinné regulátory teploty, horkovzdušné sterilizátory elektrické, rentgenové přístroje lékařské, rentgenové přístroje průmyslové, elektrolyčebné přístroje terapeutické, elektrické přístroje diagnostické, rentgenové lampy lékařské, rentgenové lampy průmyslové, rentgenové ventily.
(511) 8, 9, 10, 11
(210) O-63864

(111) **171823**
(220) 19.06.1991
(151) 30.12.1992
(540)



(730) **Chládek & Tintěra, a.s.**, Nerudova 1022/16, Litoměřice, Předměstí, 41201, CZ
(740) HALAXOVÁ & HALAXOVÁ, TETRAPAT, RNDr. Zdeňka Halaxová, Dukelská 891/4, Olomouc, 77200
(510) Výstavba, údržba a rekonstrukce pozemních staveb; výstavba a rekonstrukce směrových staveb a mostů, komunikací a inženýrských sítí; demolice stavebních objektů a regenerace odpadních materiálů.
(511) 37, 40, 42
(210) O-62243



(730) **VITAR, s.r.o.**, třída Tomáše Bati 385, Zlín - Louky, 76302, CZ
(740) JUDr. Lucie Miklová, advokátka, tř. T. Bati 385, Zlín, 76302
(510) Nealkoholické nápoje, sirupy, koncentráty k výrobě nealkoholických nápojů, aromatické tresty pro potravinářské účely, multivitaminové přípravky pro humánní i veterinární účely; servis a pronájem čepovacích automatů na nealkoholické nápoje a pivo, reklamní a propagační služby.
(511) 5, 30, 32, 35, 37, 42
(210) O-61673

(111) **172997**
(220) 13.05.1991
(151) 02.07.1993
(540)

REVITAL Cé

(730) **VITAR, s.r.o.**, třída Tomáše Bati 385, Zlín, Louky, 76302, CZ
(740) JUDr. Lucie Miklová, advokátka, tř. T. Bati 385, Zlín, 76302
(510) (5) vitamínový přípravek.
(511) 5
(210) O-61674

(111) **172999**
(220) 13.05.1991
(151) 02.07.1993
(540)

REVITAL MULTI

(730) **VITAR, s.r.o.**, třída Tomáše Bati 385, Zlín, Louky, 76302, CZ
(740) JUDr. Lucie Miklová, advokátka, tř. T. Bati 385, Zlín, 76302
(510) (5) polyvitaminový přípravek.
(511) 5
(210) O-61675

(111) **173544**
(220) 28.08.1991
(151) 16.09.1993
(540)



(730) **AT&T INTELLECTUAL PROPERTY II, L.P.**, 645 East Plumb Lane, Reno, NV, US
(740) Společná advokátní kancelář Všetěčka Zelený Švorčík Kalenský a partneři, JUDr. Petr Kalenský, Hájkova 2, Praha 2, 12000
(510) (38) telekomunikační služby a přenos dat prostřednictvím satelitu a telekomunikační spojení, číslicové sítě telekomunikačních služeb, služby dálkovému konferenčnímu spojení.
(511) 38
(210) O-63452

(111) **173545**
(220) 28.08.1991
(151) 16.09.1993
(540)



- (730) **AT&T INTELLECTUAL PROPERTY II, L.P.**, 645 East Plumb Lane, Reno, NV, US
(740) Společná advokátní kancelář Všečeka Zelený Švorčík Kalenský a partneři, JUDr. Petr Kalenský, Hálkova 2, Praha 2, 12000
(510) (9) telefony a telefonní soustavy sestávající z mikrotelefonu a panelu ovládací jednotky s ovládacími význaky, zejména standartními telefonními funkcemi, tlačítkovou volbou, monitorování postupu spojování, skupinový poslech, časová/ kalendářní a poplachová elektronická zobrazovací jednotka a moduly pro význaky zejména automatickou volbu, omezení volání, zpětné uložení volání, zákaznické volání známé rovněž jako dálkové soustavy, účastnické telefonní stanice, známé též jako samostatné telefonní přístroje, telefonní voliče, záznamníky telefonní stanice s podrobnostmi zpráv, mobilní telekomunikační zařízení sestávající z ovládací telefonní jednotky, kombinovaného přijímače/vysílače a antény, mobilní telefony a jejich části, bateriové zdroje pro použití a řízení dodávek energetických požadavků v telekomunikačním průmyslu, zařízení pro shromažďování dat, radiotelefony s časovou základnou, počítače, optické komunikační soustavy, zejména vysílače a přijímače, modemy, programy pro počítače, telefonní instalační zařízení zejména držáky telefonních přístrojů, adaptory pro zdvojený výstup, telefonní výstupy, stavebnicové konektory, drátová spojení a zásuvné výměnné měniče, vzájemně působící televizní jednotky pro získávání informací z datových základů, telekomunikační spínací zařízení, periferní zařízení počítačů, faksimilní stroje, snímače dokladů, zejména zaostřovací čočky, detektory zobrazení, počítačové programy pro řízení telekomunikačních sítí, zařízení pro přenášení, vysílání a příjem hlasu a dat, zejména nosiče dálkových spojení, hlavní a vzdálené terminály, kanálové systémy, elektronické zásuvné a párovací zařízení v multiplexorové síti, multiplexory a koncentrátory, terminály pro videotext, elektrické jednotky nouzového volání.
(511) 9
(210) O-63453

(111) **174724**
(220) 26.11.1991
(151) 31.01.1994
(540)

brother

- (730) **BROTHER INDUSTRIES, LTD.**, 15-1, Naeshiro-cho, Mizuho-ku, Nagoya, JP
(740) Čermák a spol., JUDr. Karel Čermák Ph.D., LL.M., Elišky Peškové 735/15, Praha 5, Smíchov, 15000
(510) (9) tiskárny.
(511) 9
(210) O-65004

(111) **175830**
(220) 11.10.1991
(151) 20.04.1994
(540)

LIMOVA

- (730) **VITAR, s.r.o.**, třída Tomáše Bati 385, Zlín, Louky, 76302, CZ
(740) JUDr. Lucie Miklová, advokátka, tř. T. Bati 385, Zlín, 76302
(510) (32) nealkoholické nápoje.
(511) 32
(210) O-64083

(111) **176119**
(220) 06.02.1992
(151) 06.05.1994
(540)

EKOREGULA

- (730) **Chládek Jiří**, Koperníkova 961/12, Ústí nad Labem, Střekov, 40003, CZ
(510) Rozvaděče nízkého napětí; servis, opravy a montáže elektrozařízení; servis, opravy a montáže a jejich zprostředkování v oboru měření a regulace; servis, opravy a montáže a jejich zprostředkování v oboru vytápění; měřicí a regulační technika včetně příslušenství; školení v oboru elektrotechniky a měření a regulace.
(511) 9, 37, 41
(210) O-66316

(111) **178401**
(220) 13.02.1991
(151) 22.07.1994
(540)

JOSE CUERVO

- (730) **TEQUILA CUERVO, S.A. de C.V.**, Avenida Periferico Sur No. 8500, Tlaquepaque, Jalisco C.P. 45601, MX
(740) Společná advokátní kancelář Všečeka a partneři, JUDr. Kalenský Petr, Hálkova 2, Praha 2, 12000
(510) (25) oděvy, prádlo, boty, střevíce, trepky.
(511) 25
(210) O-60441

(111) **178865**
(220) 13.02.1992
(151) 12.08.1994
(540)



- (730) **Hromádka Kamil**, Alšova 1514, Hořice, 50801, CZ
(510) Restaurování a opravy kamenných památek (skulptur i architektury včetně štukových ozdob); sochařská díla z kamene, umělého kamene, sádry, plastických hmot - laminátu apod. (památníky, pamětní desky, zahradní plastiky, vázy apod.), rytiny do kamene a skla (gravírování portrétů a různých motivů); kamenické práce a výrobky (obklady, dlažby, apod.); panelová montáž hrobek; kamenosochařské práce a podobné služby.
(511) 19, 20, 21, 37, 40
(210) O-66459

(111) **182576**
(220) 30.10.1991
(151) 23.01.1995
(540)

SOLSAN

- (730) **Solsan, a.s.**, I. pluku 621/8-10, Praha 8, 18630, CZ
(740) Rott, Růžička & Guttman a spol., Vyskočilova 1566, Praha 4, Michle, 14000
(510) Oleje z léčivých rostlin, obaly papírové, jedlé oleje, sůl kuchyňská, sůl mořská, směsi koření, balení a distribuce výrobků, koření.

(511) 5, 16, 29, 30, 39
(210) O-64426

(111) **233497**
(220) 10.11.2000
(151) 24.04.2001
(540)

GALAXY

(730) **ContiTech USA, Inc.**, 703 S. Cleveland-Massillon Road, Fairlawn 44333, OH, US
(740) KOREJZOVA LEGAL v.o.s., JUDr. Petra Sauvage de Brantes, advokátka, Korunní 810/104, Praha 10, Vinohrady, 10100
(510) (17) hadice.
(511) 17
(210) O-160891

(111) **238978**
(220) 01.03.2001
(151) 23.11.2001
(540)



(591) Barevná
(730) **Mattoni 1873 a.s.**, Horova 1361/3, Karlovy Vary, 36001, CZ
(740) AK Mrázek - Mrázková, JUDr. Josef Mrázek, Pernerova 11, Praha 8, 18600
(510) (32) piva, minerální vody, šumivé nápoje a jiné nápoje nealkoholické, nápoje a šťávy ovocné, sirupy a jiné přípravky k zhotovování nápojů.
(511) 32
(210) O-164895

(111) **240397**
(220) 12.01.2001
(151) 25.01.2002
(540)

KLUB MLADÝCH ČTENÁŘŮ

(730) **ALBATROS MEDIA a. s.**, Na Pankráci 30/1618, Praha 4, 14000, CZ
(740) Mgr. Radek Morávek, Ve Stráži 360, Psáry, 25244
(510) (9) nahané i nenahané nosiče optických a zvukových záznamů, zejména audiokazety, videokazety, magnetofonové pásky, gramofonové desky, kompaktní disky, videodisky; (16) tiskoviny, zejména knihy, časopisy, katalogy, prospekty, plakáty, periodické a neperiodické publikace, fotografie, drobné papírové výrobky zejména obtisky, omalovánky, vystřihovánky, obalové materiály, herní plány z kartonu; (39) zasilatelství knih a časopisů a nahaných nosičů optických a zvukových záznamů; (41) vydavatelská a nakladatelská činnost, vzdělávací a zábavná činnost, pořádání výstav, soutěží a přehlídek, půjčování knih, časopisů a nahaných nosičů zvukových a obrazových záznamů; (42) služby překladatelské, grafické, tiskařské.
(511) 9, 16, 39, 41, 42
(210) O-163166

(111) **240759**
(220) 27.03.2001
(151) 25.01.2002
(540)

KRAJÁNEK

(730) **PEJSKAR & spol., spol. s r.o.**, Dlouhá 614/10, Praha 1, 11000, CZ
(740) JUDr. Aleš Zábrš, advokát, Na Beránce 57/2, Praha 6, Dejvice, 16000
(510) (29) maso, maso konzervované, masové extrakty, masové šťávy, uzeniny, klobásy, salámy, párky; (40) uzení masa a masných výrobků.

(511) 29, 40
(210) O-165797

(111) **241380**
(220) 02.03.2001
(151) 21.02.2002
(540)



(730) **Kvapil Josef**, č. p. 1428, Bystřice, 73995, CZ
(740) Ing. Petr Soukup, patentový zástupce, tř. Svobody 43/39, Olomouc, 77900
(510) (3) nemedikamentózní přípravky pro péči o zvířata, kosmetické výrobky pro zvířata, jako mýdla, čistící a prací prostředky, šampony, balsámy s rozčesávači; (5) veterinární přípravky a látky včetně těch, které jsou pro ošetřování ptactva a ryb, dezinfekční prostředky, fungicidy, pesticidy pro domácí zvířata a ptactvo, rovněž ve formě prášků, sprejů nebo obojeků, léčivé šampony a saponáty pro použití u zvířat, léčebné vitamínové preparáty pro zvířata a ptactvo, prostředky proti parazitům; (6) řetězy, řetízky, vodítka a upevňovací zařízení na řetězy z kovů a jejich slitin, zvonky a obojky z kovů pro zvířata, zejména psy; (7) čerpadla a provzdušňovací zařízení pro akvária; (11) osvětlovací, topná, filtrační a čistící zařízení pro akvária a terária; (16) tiskoviny všeho druhu, zejména týkající se domácích zvířat, ptactva a ryb, pískový papír pro použití v klecích pro zvířata, terária a akvária a jejich části, pokud jsou zahrnuty ve tř. 16, nádoby, krabice a bedny z lepenky pro přepravu zvířat a ryb; (18) vodítka, náhubky, obojky, postroje, kširy a řemení pro domácí zvířata z kůže a jejich náhražek, přepravní a transportní tašky pro domácí zvířata, příkrývky a houně pro domácí zvířata; (20) psí boudy, pelechy a košíky pro domácí zvířata, ptačí budky, kukaně a hnízda pro ptáky; (21) náční a nádoby pro akvaristiku a chovatelství, jako jsou misky, vany, žlaby a kontejnery na vodu, jídlo a odpadky pro domácí zvířata a ptactvo, klece na ptactvo a jiné klece pro zvířata, jakož i části těchto klecí, jako jsou škrabadla, stojany, povlaky na klece na zvířata, krmítka, napáječe a koupelny pro ptactvo, kroužky pro ptactvo, umělá vejce do hnízd, hřebeny a rukavice pro udržování a úklid zvířat, čistící a masážní zubní soupravy, kartáčky na zuby; (25) čepice, oblečky, textilní a kožešinové ozdoby pro domácí zvířata, zejména pro psy a kočky; (28) hračky pro domácí zvířata, ptactvo a ryby, jako gumové činky, míčky, kroužky, aporty, přetahovadla, žvýkací a kousací hračky pro zvířata; (31) živá zvířata, ptáci a ryby, krmiva, krmné doplňky, výtažky, krmné směsi a pochoutky pro domácí zvířata, ptactvo a ryby, zejména granulovaná, přírodní, umělá, silící, konzervovaná, sušená, akvaristická krmiva, vitamínové a podpůrné prostředky neléčebné pro domácí zvířata a ptactvo, sépiové kosti pro ptactvo a kosti pro psy, stelivo pro zvířata, zemědělské produkty jako zrní, semena a jejich směsi určené pro ptáky a zvířata.
(511) 3, 5, 6, 7, 11, 16, 18, 20, 21, 25, 28, 31
(210) O-164905

(111) **241413**
(220) 05.03.2001
(151) 21.02.2002
(540)

QUEREA

(730) **QUEREA, spol. s r.o.**, Hulická č. ev. 194, Praha 9, Újezd nad Lesy, 19016, CZ
(740) PROPATENT, Ing. Vlasta Sedláčková, patentový zástupce, Pod Pekařkou 107/1, Praha 4, Podolí, 14700
(510) (19) dveře, okna, schody, podlahy, vše ze dřeva; (20) nábytek, rámy, zrcadla; (37) truhlářství.
(511) 19, 20, 37
(210) O-165000

(111) **242377**
(220) 26.04.2001
(151) 22.03.2002
(540)



- (730) **STAVEBNÍ PORADNA, spol. s r.o.**, Průběžná 48, České Budějovice, 37004, CZ
(740) PatentCentrum Sedlák & Partners s.r.o., Okružní 2824, České Budějovice, České Budějovice 3, 37001
(510) (35) provádění analýz stavebních nákladů, analýzy cen stavebních materiálů a prací, posuzování efektivnosti a racionalizace stavebních prací, marketingové služby, pomoc při řízení stavebních podniků a projektů; (36) finanční analýzy a projekty, finanční konzultační služby; (37) služby informační kanceláře v oboru stavebnictví, poradenství v oboru stavebnictví; (42) odborné expertízy v oblasti stavebnictví, inženýrské služby ve stavebnictví, vypracování studií proveditelnosti staveb a technických projektů, technický průzkum staveb.
(511) 35, 36, 37, 42
(210) O-166848

(111) **242378**
(220) 26.04.2001
(151) 22.03.2002
(540)



- (730) **STAVEBNÍ PORADNA, spol. s r.o.**, Průběžná 48, České Budějovice, 37004, CZ
(740) PatentCentrum Sedlák & Partners s.r.o., Okružní 2824, České Budějovice, České Budějovice 3, 37001
(510) (35) provádění analýz stavebních nákladů, analýzy cen stavebních materiálů a prací, posuzování efektivnosti a racionalizace stavebních prací, marketingové služby, pomoc při řízení stavebních podniků a projektů; (36) finanční analýzy a projekty, finanční konzultační služby; (37) služby informační kanceláře v oboru stavebnictví, poradenství v oboru stavebnictví; (42) odborné expertízy v oblasti stavebnictví, inženýrské služby ve stavebnictví, vypracování studií proveditelnosti staveb a technických projektů, technický průzkum staveb.
(511) 35, 36, 37, 42
(210) O-166849

(111) **242379**
(220) 26.04.2001
(151) 22.03.2002
(540)



- (730) **STAVEBNÍ PORADNA, spol. s r. o.**, Průběžná 48, České Budějovice, 37004, CZ
(740) PatentCentrum Sedlák & Partners s.r.o., Okružní 2824, České Budějovice, České Budějovice 3, 37001
(510) (35) provádění analýz stavebních nákladů, analýzy cen stavebních materiálů a prací, posuzování efektivnosti a racionalizace stavebních prací, marketingové služby, pomoc při řízení stavebních podniků a projektů; (36) finanční analýzy a projekty, finanční konzultační služby; (37) služby informační kanceláře v oboru stavebnictví, poradenství v oboru stavebnictví; (42) odborné expertízy v oblasti stavebnictví, inženýrské služby ve stavebnictví, vypracování studií proveditelnosti staveb a technických projektů, technický průzkum staveb.
(511) 35, 36, 37, 42
(210) O-166850

(111) **242443**
(220) 10.05.2001
(151) 22.03.2002
(540)



- (730) **STAVEBNÍ PORADNA, spol. s r.o.**, Průběžná 48, České Budějovice, 37004, CZ
(740) PatentCentrum Sedlák & Partners s.r.o., Okružní 2824, České Budějovice, České Budějovice 3, 37001
(510) (35) provádění analýz stavebních nákladů, analýzy cen stavebních materiálů a prací, posuzování efektivnosti a racionalizace stavebních prací, marketingové služby, pomoc při řízení stavebních podniků a projektů; (36) finanční analýzy a projekty, finanční konzultační služby; (37) služby informační kanceláře v oboru stavebnictví, poradenství v oboru stavebnictví; (42) odborné expertízy v oblasti stavebnictví, inženýrské služby ve stavebnictví, vypracování studií proveditelnosti staveb a technických projektů, technický průzkum staveb.
(511) 35, 36, 37, 42
(210) O-166849

- (730) **Ing. Bořecká Kamila**, Kbel 17, Benátky nad Jizerou, 29471, CZ
(740) Ing. Václav Kratochvíl, Husníkova 2086/22, Praha 5, 15800
(510) (5) výrobky farmaceutické, veterinářské a hygienické, potraviny pro zvláštní výživu, zejména dietetické přípravky, potraviny pro batolata, diabetické přípravky pro léčebné účely, fytofarmaka, čaje léčivé, bylinné, astmatické, odtučňovací, čaje pro lékařské účely; (30) čaj a jeho náhražky, čaj instantní.
(511) 5, 30
(210) O-167174

(111) **243142**
(220) 01.03.2001
(151) 23.04.2002
(540)

GENEROLOGIE

- (730) **Slavíková Věra Ing.**, Pšenčíkova 678/16, Praha 4, Kamýk, 14200, CZ
(510) (41) pořádání kurzů, přednášek a seminářů.
(511) 41
(210) O-164881

(111) **243145**
(220) 01.03.2001
(151) 23.04.2002
(540)



(730) **Mattoni 1873 a.s.**, Horova 1361/3, Karlovy Vary, 36001, CZ
(740) AK Mrázek - Mrázková, JUDr. Josef Mrázek, Pernerova 11, Praha 8, 18600
(510) (32) piva, minerální vody, šumivé nápoje a jiné nápoje nealkoholické, nápoje a ovocné šťávy, sirupy a jiné přípravky k zhotovování nápojů.
(511) 32
(210) O-164894

(111) **243499**
(220) 16.05.2001
(151) 23.04.2002
(540)

(730) **TYJANY s.r.o.**, Příkop 843/4, Brno, Zábřovice, 60200, CZ
(740) Ing. Zdeněk Kučera, patentový zástupce, Dlouhá 207 (P.O. Box 92), Slušovice, 76315
(510) (3) pleťové krémy, rtěnky, pudry, řasenky, tužky na obočí, laky na nehty, laky na vlasy, vlasové šampony, koupelové pěny, toaletní mýdla a další přípravky pleťové, tělové a vlasové kosmetiky a parfumerie; (5) pleťové a vlasové přípravky s léčebnými účinky, pleťové a vlasové přípravky s obsahem vitamínů s léčebnými účinky; (6) umělecká díla z kovů; (14) hodinky, šperky, drahokamy, klenoty, bižuterie, drahé kovy a předměty z nich, starožitné předměty zařazené do této třídy výrobků, umělecká díla z drahých kovů; (16) umělecká díla - obrazy; (18) kožená galanterie, předměty z kůže a jejich imitací, kabelky, kufry, doplňky z kůže pro automobilový průmysl, sedlářské a brašnářské výrobky, starožitné předměty zařazené do této třídy výrobků, umělecká díla z kůže; (24) umělecká díla a starožitné předměty z textilu; (25) obuv, opasky, oděvy, sportovní oblečení, kravaty, spodní prádlo, šály, šátky, čepice, zakázkové oděvy, starožitné předměty zařazené do této třídy výrobků; (35) agentážní činnost, zprostředkování obchodních činností v oblasti textilu, oděvů, galanterie, starožitností a reklamy, modelling - zprostředkování práce pro modelky, komerční a propagační módní přehlídky a přehlídky účesů, výkon práce fotomodelek a manekýnek, nabídka práce fotomodelek a manekýnek; (40) krejčovství, výroba kožených doplňků, šití oděvů a koženého zboží a oděvů na zakázku; (41) pořádání společenských, zábavných a soutěžních akcí, módních přehlídek, castingů, organizování a provozování školy a kvalifikačních kurzů pro modelky a manekýnky, vydavatelská činnost v oblasti hudební tvorby, propagačních tiskovin a časopisů, činnost umělecké agentury; (42) poradenství v oblasti osobní a firemní image a profesionální vizáže, vizážiství, provoz starožitnictví, módní návrhářství.
(511) 3, 5, 6, 14, 16, 18, 24, 25, 35, 40, 41, 42
(210) O-167328

(111) **243722**
(220) 20.06.2001
(151) 23.04.2002
(540)

REALITDATA

(730) **Krausová Jindřiška**, 28. října 192/1044, Ostrava-Mariánské Hory, 70900, CZ
(740) Ing. Pavel Nádvorník s.r.o., Klínová 620/1, Ostrava, Hulváky, 70900
(510) (9) počítače-hardware včetně počítačových doplňků, počítačové klávesnice, přístroje pro zpracování informací, software a programové vybavení všeho druhu včetně software a programového vybavení speciálního, soubory dat a informací všeho druhu na všech druzích nosičů, videokazety, CD disky, počítačové sítě, kancelářská technika - tiskárny, telefony, faxy, kopírovací stroje, skartovače, přístroje a nástroje k vědeckým a laboratorním účelům, přístroje a nástroje navigační, přístroje a nástroje geodetické a přístroje pro bezdrátovou telegrafii, přístroje fotografické, kinematografické, optické, včetně promítačů obrazů a zvětšovacích přístrojů, přístroje a nástroje k měření a vážení, přístroje a nástroje signalizační, přístroje a nástroje pro účely záchranné a učební, přístroje pro záznam a reprodukci mluveného slova, rozhlasové a televizní přijímače a vysílače, satelitní přijímače, gramofony, audiovizuální technika všeho druhu, magnetofony všeho druhu, kancelářské stroje a zařízení, včetně zařízení na zpracování dat, zapisovací pokladny a počítačové stroje včetně kancelářských a děrovacích strojů, výpočetní technika všeho druhu včetně periferních zařízení a komunikačních zařízení, telekomunikační technika všeho druhu včetně interface pro spojení s výpočetní technikou, telefony, mobilní telefony, přenosné propojovací mezičlánky pro hlavní počítače, měřicí přístroje a nástroje, měřicí přístroje se záznamovými prvky, měřiče elektřiny a elektrické měřicí přístroje, elektrické a elektronické zařízení pro výpočet a předávání statistických údajů a informací, jakož i pro dohled, ověřování a dálkové ovládání průmyslových operací, informační systémy, elektrotechnické přístroje, nástroje a náčiní, neobsažené v jiných třídách; (35) marketing, marketingové studie, obchodní nebo podnikatelské informace, kopírování nebo rozmnožování dokumentů, dokladů apod., služby, poradenství v obchodní činnosti, obchodní nebo podnikatelský průzkum, obchodní management, obchodní reklama, systematizace informací do počítačové databáze, automatizované zpracování dat, překlad informací do počítačové databáze, průzkum a analýza trhu, sekretářské služby, statistické informace, zpracování textů, účetnictví, zpracování účetnictví, vedení účetnictví, vedení knih, vedení kartoték v počítači, analýzy nákladů, daňové příznání (příprava a vyhotovení), hospodářské (ekonomické) prognózy, inzerce poštou, nákupní ceny, velkoobchodní ceny (analýzy), oceňování obchodních podniků, oceňování a odhady v oblasti podnikání, personální poradenství, pomoc při řízení obchodní činnosti, posuzování efektivnosti provozu a racionalizace práce, pronájem kancelářských strojů a zařízení, průzkum veřejného mínění, předvádění zboží, prepisování, styky s veřejností, vzorky zboží (distribuce), zprostředkovatelské služby v obchodní činnosti, zprostředkování prodeje mobilních telefonů a uvedených výrobků; (36) zpracování výkonů pro pojišťovnu, zprostředkování pojištění, poradenství v oblasti pojištění; (37) instalování a opravy elektrických spotřebičů, montáž, údržba a opravy kancelářských strojů a zařízení, odrušování elektrických přístrojů, montáž, údržba a opravy počítačového vybavení, instalace a opravy telefonů, instalace ozvučovací techniky, opravy a servis ozvučovací techniky, informace o opravách.
(511) 9, 35, 36, 37
(210) O-168914

(111) **243723**
(220) 20.06.2001
(151) 23.04.2002
(540)

www.realitdata.cz

(730) **Krausová Jindřiška**, 28. října 192/1044, Ostrava-Mariánské Hory, 70900, CZ
(740) Ing. Pavel Nádvorník s.r.o., Klínová 620/1, Ostrava, Hulváky, 70900
(510) (35) reklama (on line-) na počítačové komunikační síti, on-line inzerce, vyhledávání informací v počítačových souborech, pronájem reklamního času ve všech komunikačních médiích, poskytování obchodních informací a služeb pomocí internetu, zprostředkování internetového obchodu, komerční využití internetu v oblastech komerčních internetových médií a vyhledávacích služeb; (38) provozování počítačových sítí, služby poskytované elektronickými informačními tabulemi (telekomunikační služby), poskytování telekomunikačního připojení do světové počítačové sítě, služby zabezpečující vstup do telekomunikačních sítí, telekonferenční

služby, poskytování uživatelského přístupu do světové počítačové sítě, pronájem přístrojů pro přenos zpráv, služby zabezpečující audiovizuální komunikaci prostřednictvím informačních a telekomunikačních sítí, např. počítačové sítě Internet, satelitu, poskytování přístupu k Internetu, služby na Internetu; (39) skladování údajů a dokumentů elektronicky uložených; (40) elektronická ediční činnost v malém (DTP služby), digitální tvorba obrazů na výstupních zařízeních; (42) převod a konverze počítačových programů a údajů (kromě fyzické konverze), převod a konverze údajů a dokumentů z fyzických médií na elektronická média, tvorba a údržba počítačových stránek (WEB) pro zákazníky, hostování na počítačových stránkách (WEB), instalace počítačových programů, návrh počítačových systémů, zhotovování kopií počítačových programů, programování internetových databázových systémů a internetových aplikací, konstrukce WWW prezentací a řešení WWW serverů, aktualizace počítačových programů, údržba počítačových programů, pronájem času na přístup do počítačových databází.

(511) 35, 38, 39, 40, 42
(210) O-168915

(111) **243896**
(220) 22.08.2001
(151) 23.04.2002
(540)

BOBBIN

(730) **Kocian Pavel**, Okružní 397, Hrdějovice, 37361, CZ
(510) (7) šicí stroje; (8) nářadí a nástroje s ručním pohonem; (9) elektrické přístroje a nástroje spadající do této třídy.
(511) 7, 8, 9
(210) O-170784

(111) **244706**
(220) 31.08.2000
(151) 24.06.2002
(540)



(591) Barevná
(730) **Asseco Solutions, a.s.**, Zelený pruh 1560/99, Praha 4, 14002, CZ
(740) PROPATENT, Ing. Vlasta Sedláčková, Pod Pekařkou 107/1, Praha 4, Podolí, 14700
(510) (9) hardware, software - programy pro počítače na nosičích; (37) servisní služby v oblasti výpočetní techniky; (42) tvorba software, poradenské služby v oblasti výpočetní techniky.
(511) 9, 37, 42
(210) O-158635

(111) **244905**
(220) 06.06.2001
(151) 24.06.2002
(540)

CONVENT

(730) **CONVENT a.s.**, Brněnská 38, Žďár nad Sázavou, 59139, CZ
(740) Ing. Marcela Filipenská, Polní 302/32, Žďár nad Sázavou, Žďár nad Sázavou 2, 59102
(510) (2) barvy, laky, nátěrové hmoty, ochranné nátěry na dřevo a proti rzi, barvicí hmoty, mořidla, přírodní pryskyřice v surovém stavu, kovy ve formě plátků nebo prášků pro malíře, dekoratéry, tiskaře a umělce; (3) bělicí přípravky a další prací prostředky, čistící, leštící, odmašťovací a abrazivní přípravky, mýdla, parfumerie, esenciální oleje, kosmetické výrobky, přípravky na vlasy, zubní pasty; (6) obecné kovy a jejich slitiny, materiály pro kovové konstrukce, přenosné kovové konstrukce, kovové materiály pro železniční tratě, neelektrické kovové kabely a dráty, kovové zámečnické a železářské výrobky, kovové trubky, trezory, kovové výrobky nezahnuté v ostatních

třídách, nerosty; (9) vědecké, plavecké, zeměměřičské, elektrické, fotografické, kinematografické, optické, dále měřicí, vázící, signalizační, kontrolní (inspekční), záchranné a výukové přístroje a nástroje, přístroje pro nahrávání, přenos a reprodukci zvuku a obrazu, magnetické nahrávací nosiče, zvukové disky, prodejní automaty a zařízení pro automaty s předplatným, registrační pokladny, počítací stroje a přístroje na zpracování informací, hasicí přístroje; (11) osvětlovací a topná tělesa, přístroje k tvorbě páry, k vaření, chlazení, sušení, větrání a distribuci vody a sanitární zařízení; (14) drahé kovy a jejich slitiny a výrobky z těchto materiálů nebo jimi plátované nezahnuté do jiných tříd, klenoty, šperky, drahé kameny, bižuterie, hodinářské výrobky a chronometrické přístroje; (16) papír, lepenka a výrobky z těchto materiálů, nezahnuté do jiných tříd, tiskařské výrobky, knihvazačské potřeby, fotografie, papírnické zboží, lepidla pro papírnictví nebo domácnost, umělecké potřeby, štětce, psací stroje a kancelářské potřeby (s výjimkou nábytku), učební pomůcky (s výjimkou přístrojů), obaly z plastických hmot (nezahnuté do jiných tříd), hrací karty, tiskací litery, štočky; (18) kůže a imitace kůže, výrobky z těchto materiálů nezahnuté do jiných tříd, zvířecí kůže, kufrů a zavazadla, deštníky, slunečníky a hole, biče a sedlářské výrobky; (19) nekovové stavební materiály, nekovové neohebné stavební trubky, asfalt, pryskyřice a dehet, nekovové přenosné konstrukce, nekovové monumenty; (20) nábytek, zrcadla, rámy, výrobky ze dřeva, korku, rákosu, ratanu, proutí, rohů, kostí, slonoviny, kostic, želvoviny, jantaru, perleti, mořské pěny, náhražek všech těchto surovin a z plastických hmot, nezahnuté do jiných tříd; (21) domácí a kuchyňské potřeby a nádoby, hřebeny a houby, kartáče kromě malířských štětců, kartáčové materiály, úklidové prostředky, drátky na podlahu, neopracované či poloopracované sklo kromě skla používaného ve stavebnictví, výrobky ze skla, porcelánu a kameniny; (24) látky a textilní zboží nezahnuté v jiných třídách, ložní prádlo, stolní prostírání, příkrývky a pokrývky ložní, ručníky, závěsy, záclony; (25) oděvy a obuv, včetně sportovních a pracovních, kloboučnické zboží; (26) krajky a výšivky, stuhly a tkanice, knoflíky, háčky a šněrovací dírky, špendlíky a jehly, zipy a další galanterní výrobky, umělé květiny; (27) koberce, rohože, rohožky, linoleum a ostatní podlahové krytiny, tapety na zeď z jiných než textilních materiálů; (28) hry, hračky, tělocvičné a sportovní potřeby a nářadí, doplňky ke sportovním oděvům, rybářské potřeby, vánoční ozdoby, stromky; (35) reklama, propagační služby, rozšiřování reklamních a propagačních materiálů, vedení obchodů, kancelářský provoz, aranžování výloh, poskytování a vyhledávání počítačových obchodních informací, ukládání a zpracování dat a informací, pomoc při koupi výrobků a při prodeji výrobků a služeb, jakož i komercializace výrobků a služeb, s tím související poradenská činnost, kopírování nebo rozmnožování dokumentů; (36) pojištění, finanční záležitosti, peněžní záležitosti, nemovitosti, bankovníctví, úvěrové služby, koupě na splátky, pojištění a finance; (37) stavební výroba, opravy a údržba budov, opravy spotřebních výrobků, instalační služby; (39) doprava, přeprava, balení a skladování zboží, zásilkový obchod, pronájmy skladovacích a parkovacích ploch, organizování cest; (42) zásobování, ubytovací a restaurační služby, bufety, pronájem místností, kadeřnictví a kosmetické salóny, manikúra, pedikúra, služby fotoateliéru, a další podobné služby.

(511) 2, 3, 6, 9, 11, 14, 16, 18, 19, 20, 21, 24, 25, 26, 27, 28, 35, 36, 37, 39, 42
(210) O-168160

(111) **245181**
(220) 30.08.2001
(151) 24.06.2002
(540)



(730) **Ing. Jiřina Šírková**, Pustiměř - Prusy č. 239, 68321, CZ
(510) (16) brožury, časopisy, kalendáře, knihy brožované, knihy, noviny, periodika, publikace, ročenky, tiskoviny; (41) vydavatelství a nakladatelství.

(511) 16, 41
(210) O-170987

(111) **245530**
(220) 05.03.2001
(151) 29.07.2002
(540)



(730) **SMS CZ, s.r.o.**, náměstí U Saské brány 12, Rokycany, 33701, CZ
(740) Langrova, s.r.o., Skřetova 1011/48, Plzeň, Jižní Předměstí, 30100
(510) (7) zemědělské stroje a zařízení pro zemědělství, stroje a zařízení s mechanickým pohonem a jejich části, zařazené do této třídy; (9) nízkonapětové rozvaděče; (11) spalovny a jejich příslušenství; (12) účelové nástavby nákladních automobilů; (35) poradenská a zprostředkovatelská činnost v oblasti obchodu; (37) stavitelství - pořízování staveb, rekonstrukce staveb, údržba a opravy budov a jiných staveb, odstraňování staveb - demolice, služby v oblasti pozemního stavitelství, zajištění technologického zařízení staveb, opravy a údržba vozidel, opravy zemědělských strojů, prohlídky a zkoušky provozní způsobilosti zdvihacích zařízení, zámečnictví, instalace, servis, údržba a opravy elektrických zařízení zejména el. vodičů, montáž elektrických zařízení; (39) silniční doprava, služby v dopravě a přepravě, zprostředkování dopravy; (40) zpracování kovů a jejich úprava, zvláště povrchová ochrana zejména ocelových konstrukcí, tváření a obrábění (frézování, soustružení, vrtání, řezání, broušení, hoblování apod.), pálení a svařování, kalení, pokovování, kovářské práce; (42) projektování a konstruování, činnost v oblasti investiční výstavby, zejména poradenství, odborné a poradenské služby v uvedených oborech a službách, inženýrská činnost, zvláště v oblasti investiční výroby, technická pomoc ve výše uvedených odborných oblastech.
(511) 7, 9, 11, 12, 35, 37, 39, 40, 42
(210) O-164957

(111) **245555**
(220) 23.03.2001
(151) 29.07.2002
(540)

ProfCAD

(730) **Jedlička Václav**, Blatného 2336, Praha 5, 15800, CZ
(740) Jansa, Mokrý, Otevřel & partneři s.r.o., advokátní kancelář, Mgr. et Mgr. Petr Malíš, advokát, Sokola Tůmy 743/16, Ostrava, Mariánské Hory, 70900
(510) (9) data, databáze a jiné informační produkty na magnetických, elektronických a optických nosičích, související software a hardware, nosiče dat spadající do tř.9, elektronické a datové sítě, multimediální aplikace, 3D animace, multimediální informační katalogy, elektronické časopisy, elektronická periodika a knihy v elektronické podobě, software pro počítače, programové vybavení pro informační technologie a pro komunikaci, programové vybavení umožňující elektronické obchodování, videohry, nahraný software na CD a DVD discích a magnetických médiích; (42) návrh programového vybavení, aktualizace programového vybavení, údržba programového vybavení, programování počítačů, tvorba software, programování internetových databázových systémů a internetových aplikací, programování multimediálních aplikací, vytváření a modelování 3D animací, tvorba interaktivních a grafických programů, tvorba multimediálních dokumentů, prezentací, aplikací, katalogů apod., konstrukce WWW prezentací a řešení WWW serverů, počítačové animace a vizualizace, programové projekty, tvorba informačních databází, elektronických časopisů, periodik, knih.
(511) 9, 42
(210) O-165721

(111) **245684**
(220) 02.07.2001
(151) 29.07.2002
(540)

BRNĚNKA

(730) **Maloobchodní síť BRNĚNKA, spol. s r.o.**, Purkyňova 3030/35d, Brno, Královo Pole, 61200, CZ
(740) *moraviapatent*, Martin Kořistka, patentový zástupce, Karpatská 241/3, Brno, 62500
(510) (29) maso a masné výtazky, ryby včetně korýšů a měkkýšů, výrobky z mořských i sladkovodních ryb, drůbež, porcovaná drůbež včetně drůbežích vnitřností, zvěřina všeho druhu, masové výtazky, konzervované, sušené a vařené ovoce a zelenina, mražená zelenina a ovoce, konzervované hotové potraviny, rosoly a zavařeniny, vejce a výrobky z vajec, bramborové lupínky - chipsy, mléko, mléko konzervované i trvanlivé, mlékárenské výrobky, sýry, máslo, jedlé oleje a tuky, vepřové sádlo, slanina, potraviny v konzervách; (30) káva, kávové výtazky, kávové náhražky, čaj, čajové výtazky a koncentráty, kakao, kakaový prášek, cukr, rýže, mouka, krupice, prašky do pečiva, sůl pro potraviny, hořčice, pepř, koření, ocet, omáčky k ochucení, dresinky, kečupy, těstoviny, strouhanka, směsi obilnin, oříšků a sušeného ovoce, bramborová moučka pro lidskou spotřebu, kávové a ovocné náplně a krémy, čokoládové polevy; (31) brambory čerstvé, ovoce a zelenina čerstvá všech druhů i zemí původu; (32) piva, minerální vody, šumivé i jiné nealkoholické nápoje, ovocné šťávy a nápoje z ovocných šťáv, sirupy a jiné přípravky, včetně práškových, k zhotovování nápojů; (33) alkoholické nápoje všech druhů, mimo piva, včetně přírodních hroznových vín; (34) tabák v surovém nebo zpracovaném stavu, cigarety, tabákové náhražky (vyjma pro léčebné účely), kuřácké potřeby (vyjma z drahých kovů), zápalky; (35) pomoc při řízení obchodní činnosti, obchodní administrativy, kancelářské práce.
(511) 29, 30, 31, 32, 33, 34, 35
(210) O-169355

(111) **245685**
(220) 02.07.2001
(151) 29.07.2002
(540)

POTRAVINY BRNĚNKA

(730) **Maloobchodní síť BRNĚNKA, spol. s r.o.**, Purkyňova 3030/35d, Brno, Královo Pole, 61200, CZ
(740) *moraviapatent*, Martin Kořistka, patentový zástupce, Karpatská 241/3, Brno, 62500
(510) (29) maso a masné výtazky, ryby včetně korýšů a měkkýšů, výrobky z mořských i sladkovodních ryb, drůbež, porcovaná drůbež včetně drůbežích vnitřností, zvěřina všeho druhu, masové výtazky, konzervované, sušené a vařené ovoce a zelenina, mražená zelenina a ovoce, konzervované hotové potraviny, rosoly a zavařeniny, vejce a výrobky z vajec, bramborové lupínky - chipsy, mléko, mléko konzervované i trvanlivé, mlékárenské výrobky, sýry, máslo, jedlé oleje a tuky, vepřové sádlo, slanina, potraviny v konzervách; (30) káva, kávové výtazky, kávové náhražky, čaj, čajové výtazky a koncentráty, kakao, kakaový prášek, cukr, rýže, mouka, krupice, prašky do pečiva, sůl pro potraviny, hořčice, pepř, koření, ocet, omáčky k ochucení, dresinky, kečupy, těstoviny, strouhanka, směsi obilnin, oříšků a sušeného ovoce, bramborová moučka pro lidskou spotřebu, kávové a ovocné náplně a krémy, čokoládové polevy; (31) brambory čerstvé, ovoce a zelenina čerstvá všech druhů i zemí původu; (32) piva, minerální vody, šumivé i jiné nealkoholické nápoje, ovocné šťávy a nápoje z ovocných šťáv, sirupy a jiné přípravky, včetně práškových, k zhotovování nápojů; (33) alkoholické nápoje všech druhů, mimo piva, včetně přírodních hroznových vín; (34) tabák v surovém nebo zpracovaném stavu, cigarety, tabákové náhražky (vyjma pro léčebné účely), kuřácké potřeby (vyjma z drahých kovů), zápalky.
(511) 29, 30, 31, 32, 33, 34
(210) O-169356

(111) **245768**
(220) 26.07.2001
(151) 29.07.2002
(540)

COREFIS

(730) **COREFIS s.r.o.**, Benešovo náměstí 2519, Pardubice, 53002, CZ
(740) PROPATENT, Ing. Vlasta Sedláčková, patentový zástupce, Pod Pekařkou 107/1, Praha 4, Podolí, 14700
(510) (9) datové nosiče pro oblast software výpočetní techniky - např. nosiče optické, magnetické a magnetooptické, manuály v elektronické podobě pro software; (16) tištěné manuály pro software a jeho provozní aplikace, tiskoviny, fotografie, publikace; (42) tvorba software.
(511) 9, 16, 42
(210) O-170005

(111) **246068**
(220) 12.10.2001
(151) 29.07.2002
(540)



(591) Barevná
(730) **Establecimiento Las Marías S. A. C. I. F. a A.**, Irala 2021, Buenos Aires, AR
(740) PATENTSERVIS Praha a.s., Na Podkovce 281/10, Praha 4, Podolí, 14700
(510) (30) káva, čaj, kakao, cukr, rýže, tapioka, ságo, kávové náhražky, mouka a přípravky z obilovin, chléb, pečivo, cukrovinky, zmrzlina, med, sirup melasový, droždí, prášky do těsta, sůl, hořčice, ocet, nálevy (k ochucení), koření, led pro osvěžení, včetně yerba mate (rostlinné složky pro přípravu čaje a nápojů).
(511) 30
(210) O-172390

(111) **246510**
(220) 16.08.2001
(151) 26.08.2002
(540)

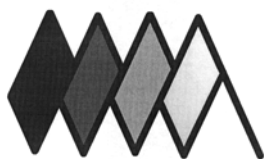

(730) **ALMIRA s.r.o.**, Osetá 622, Praha 9, Hostavice, 19800, CZ
(740) PROPATENT, Ing. Vlasta Sedláčková, patentový zástupce, Pod Pekařkou 107/1, Praha 4, Podolí, 14700
(510) (12) motorová vozidla a jejich příslušenství, zařazená ve tř. 12; (35) provádění veřejných dražeb; (36) realitní činnost, správa a údržba nemovitostí; (39) pronájem a půjčování motorových vozidel.
(511) 12, 35, 36, 39
(210) O-170625

(111) **246511**
(220) 16.08.2001
(151) 26.08.2002
(540)



(730) **ALMIRA s.r.o.**, Osetá 622, Praha 9, Hostavice, 19800, CZ
(740) PROPATENT, Ing. Vlasta Sedláčková, patentový zástupce, Pod Pekařkou 107/1, Praha 4, Podolí, 14700
(510) (12) motorová vozidla a jejich příslušenství, zařazená ve tř. 12; (35) provádění veřejných dražeb; (36) realitní činnost, správa a údržba nemovitostí; (39) pronájem a půjčování motorových vozidel.
(511) 12, 35, 36, 39
(210) O-170626

(111) **247105**
(220) 31.01.2001
(151) 24.09.2002
(540)



(591) Barevná
(730) **Asseco Solutions, a.s.**, Zelený pruh 1560/99, Praha 4, 14002, CZ
(740) PROPATENT, Ing. Vlasta Sedláčková, Pod Pekařkou 107/1, Praha 4, Podolí, 14700
(510) (37) servisní služby v oblasti výpočetní techniky; (42) programování, poradenství v oblasti výpočetní techniky.
(511) 37, 42
(210) O-163767

(111) **248803**
(220) 15.02.2002
(151) 29.10.2002
(540)



(730) **GIS - GEOINDUSTRY, s.r.o.**, Tleskačova 1329/16, Plzeň, 32300, CZ
(740) Mgr. Lukáš Dlabáček, patentový zástupce, Bolzanova 461/5, Brno, 61800
(510) (35) obstaravatelská činnost v obchodních aktivitách, obstarávání obchodu a zakázek; (36) realitní činnost; (37) stavební činnost, provádění stavebních prací při novostavbách, změnách staveb, generálních opravách, opravách, údržbě a odstraňování staveb v režimu stavebního zákona, zajišťování a likvidace starých důlních děl; (42) geologicko průzkumná činnost, zpracování dokumentace staveb pro vydání stavebního povolení a pro

provádění staveb, včetně statických a dynamických výpočtů konstrukcí staveb, činností spojené se zkoumáním, hodnocením, dokumentováním a zobrazováním vývoje a složení geologické stavby území a jejich zákonitostí, vyhledáváním a průzkumem ložisek nerostů, zpracování geologických podkladů pro využívání ložisek nerostných surovin a jejich ochranu, vyhledávání a průzkum zdrojů podzemních vod, včetně zpracování geologických podkladů pro jejich využívání a ochranu, zjišťování a ověřování inženýrsko geologických poměrů území, zejména pro účely územního plánování, dokumentace prováděných staveb a stabilizace sesuvných území; (44) výsadba, úprava a ošetřování zeleně.

(511) 35, 36, 37, 42, 44
(210) O-176769

(111) **248840**
(220) 27.02.2002
(151) 29.10.2002
(540)



(730) **KARSIT HOLDING, s.r.o.**, Jaromírova 91, Jaroměř, 55101, CZ
(740) Ing. Jarmila Javoříková, Slunečná 4566, Zlín, 76005
(510) (12) motorová vozidla a jejich součásti uvedené v této třídě; (37) stavební činnost - provádění staveb včetně jejich změn, udržovacích prací na nich a jejich odstraňování, zemní a výkopové práce, montáž v oblasti autoprůmyslu; (39) silniční motorová doprava nákladní; (40) zpracování a úprava materiálů - zejména kovů, plastů, katodoretické a práškové lakování, zinkování, chromování apod.

(511) 12, 37, 39, 40
(210) O-177203

(111) **249513**
(220) 11.02.2002
(151) 25.11.2002
(540)

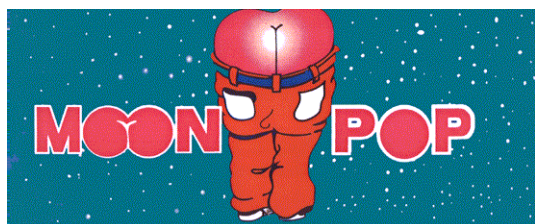

(591) Barevná
(730) **Jelínek Marian PhDr.**, Nad Mlýnským rybníkem 356, Dobřejovice, 25101, CZ
(740) PROPATENT, Ing. Vlasta Sedláčková, Pod Pekařkou 107/1, Praha 4, Podolí, 14700
(510) (30) nečokoládové cukrovinky.
(511) 30
(210) O-176612

(111) **250043**
(220) 14.09.2001
(151) 30.12.2002
(540)

TARAGUI

(730) **Establecimiento Las Marías S.A.C.I.F. y A.**, Irala 2021, Buenos Aires, AR
(740) PATENTSERVIS Praha a.s., Na Podkovce 281/10, Praha 4, Podolí, 14700
(510) (30) káva, čaj, kakao, cukr, rýže, tapioka, ságo, kávové náhražky, mouka a přípravky z obilnin, chléb, pečivo, cukrovinky, zmrzlina, med, sirup

melasový, droždí, prášky do těsta, sůl, hořčice, ocet, nálevy (k ochucení), koření, led pro osvěžení, včetně yerba mate (rostlinné složky pro přípravu čaje a nápojů).

(511) 30
(210) O-171551

(111) **251537**
(220) 14.02.2002
(151) 24.02.2003
(540)



(591) Barevná
(730) **IDEA nábytek, s.r.o.**, Evropská 675, Modřice, 66442, CZ
(740) Ing. Michal Jupa, patentový zástupce, Na Baních 1385, Praha 5 - Zbraslav, 15600
(510) (20) nábytek včetně montovaného, kovového a kempingového, broušená skla a zrcadla, rámy, výrobky ze dřeva, korku, rákosu, třtiny, vrbového proutí, výrobky z plastických hmot, zařazené v této třídě; (35) zprostředkovatelská činnost v oblasti obchodu (export – import), reklama, propagace prostřednictvím všech druhů médií; (37) montáž a opravy nábytku.
(511) 20, 35, 37
(210) O-176703

(111) **278383**
(220) 18.02.2002
(151) 13.02.2006
(540)



(591) Barevná
(730) **ESO travel a.s.**, Korunovační 51/22, Praha 7, Bubeneč, 17000, CZ
(740) Ing. Michal Jupa, patentový zástupce, Na Baních 1385, Praha 5 - Zbraslav, 15600
(510) (35) zprostředkovatelská činnost v oblasti obchodu, marketing; (39) provozování cestovní kanceláře v rámci této třídy, poradenská a konzultační činnost v cestovním ruchu, doprava, zprostředkování a průvodcovská činnost v cestovním ruchu, obstarávání a prodej letenek, činnost touroperátora; (41) organizování a zprostředkování symposií, kongresů a sportovní činnosti; (43) hostinská a ubytovací činnost v rámci cestovního ruchu – provozování cestovní kanceláře.
(511) 35, 39, 41, 43
(210) O-176818

(111) **282926**
(220) 14.03.2001
(151) 03.08.2006
(540)

ZOO YORK

(730) **ZY Holdings LLC**, 1450 Broadway, New York, NY, US
(740) Vsetečka Zelený Švorčík a partneři, advokátní a patentová kancelář, JUDr. Michal Havlík, advokát, Hálkova 1406/2, Praha 2, Nové Město, 12000
(510) (28) hračky.
(511) 28
(210) O-165325

(111) **319238**
(220) 23.02.2011
(151) 13.07.2011
(540)



(591) Barevná
(730) **Český svaz aerobiku a fitness FISAF.cz, z. s.**, Ohradské náměstí 1628/7A, Praha 5, Stodůlky, 15500, CZ
(740) Ing. Pavel Nádvorník s.r.o., Klínová 620/1, Ostrava, Hulváky, 70900
(510) (25) oděvy, sportovní oděvy, obuv, sportovní obuv, spodní prádlo, ponožky, čepice, kloboučnické zboží, kšiltovky; (35) reklama, propagace, rozesílání propagačního materiálu, publikace reklamních textů, výstavy k reklamním a obchodním účelům, aktualizování reklamních materiálů, reklama on-line v počítačové síti, on-line inzerece, nákup vstupenek on-line, rozšiřování reklamních materiálů zákazníkům (letáky, prospekty, tisky, vzorky), zaslání reklamních materiálů zákazníkům, vydávání, zveřejňování, oznámení, vyhlášení, publikování reklamních textů, venkovní reklama, pronájem reklamního času ve všech komunikačních médiích, vyhledávání nebo dat a informací v počítačových souborech (pro třetí osoby), kopírování nebo rozmnožování (reprodukce) dokumentů, dokladů apod., prezentace uživatelů na stránkách Word Wilde Web v počítačové síti Internet, poradenská činnost pro obchodní podniky; (41) výchova, vzdělávání, zábava, sportovní a kulturní aktivity, tělesná výchova, organizování a pořádání sportovních činností a soutěží, informace o možnostech rozptýlení a zábavy, provozování sportovních zařízení, provozování fitness, péče o sportovce a talentovanou mládež, provozování zařízení sloužící k zábavě, vzdělávání, poskytování výchovně-zábavních, školících, pracovních a klubových služeb (klubová činnost).
(511) 25, 35, 41
(210) O-483457

(111) **319749**
(220) 28.02.2011
(151) 03.08.2011
(540)



(730) **Papírník Rudolf**, Šeříková 446, Jablonec nad Nisou, 46801, CZ
(740) Monika Vaničková, Rooseveltova 271/III, Chlumec nad Cidlinou, 50351
(510) (5) potraviny (dietní) pro lékařské účely, potrava pro kojence; (29) kakaové máslo, kandované ovoce, marmeláda, občerstvení na bázi ovoce, oříšky,

zpracované ovoce zavařené (slazené), ovoce naložené v alkoholu, ovocná dřev, ovocné saláty, ovocné kúry, ovocné rosoly, přislazené ovoce (naložené v cukru), sušené ovoce, zázvorový džem; (30) arašídové cukrovinky, bonbóny, cukroví, cukroví (mentolové), cukrovinky, cukrovinky ke zdobení, cukrovinky ke zdobení vánočních stromků, čaj, čokoláda, čokoládové výrobky - čokoládové tabulky a bonbóny, čokoládové nápoje, čokoládové nápoje s mlékem, dorty, dorty (jedlé ozdoby), fondány (cukrovinky), kakao, kakaové nápoje, kakaové nápoje s mlékem, karamely bonbóny, káva, koláče s náplní, chalva (cukroví), marcipán, mandlové cukrovinky, mandlové těsto, marinády, občerstvení na bázi cereálií, ozdoby na dorty jedlé, palačinky, pastilky - cukrovinky, pralinky, pudinky, sladké dřevko (cukrovinka), sušené výrobky z kakaa, zákusky, koláče, zmrzlina, zmrzlinové poháry, želé ovocné (cukrovinky); (35) dodavatelské služby pro třetí osoby (nákup výrobků a služeb pro jiné podniky); (40) zmrzování potravin, tisk vzorků, potraviny a nápoje (konzervování), pozlaccování; (43) restaurace, restaurace (samoobslužné), kavárny.

(511) 5, 29, 30, 35, 40, 43
(210) O-483636

(111) **319854**
(220) 18.03.2011
(151) 10.08.2011
(540)

NICORETTE COOLDROPS

(730) **McNeil AB**, SE-251 09 Helsingborg, SE
(740) Čermák a spol., JUDr. Karel Čermák Ph.D., LL.M., Elišky Peškové 735/15, Praha 5, Smíchov, 15000
(510) (5) farmaceutické přípravky, zejména přípravky k odvykání kouření.
(511) 5
(210) O-484191

(111) **320065**
(220) 03.03.2011
(151) 17.08.2011
(540)



(730) **Agentura INFOPRES s.r.o.**, Riegrova 857, Frýdek-Místek, Místek, 73801, CZ
(740) HM PARTNERS s.r.o., Ing. Zdeněk Michálek, Štefánikova 1163/12, Koprivnice, 74221
(510) (16) papírenské výrobky, kancelářské a psací potřeby, reklamní a informační tiskoviny; (35) reklamní služby, aktualizování reklamních materiálů, kopírování dokumentů, obchodní reklama, organizování komerčních a reklamních výstav, pronájem reklamních ploch, dodavatelské služby pro třetí osoby (nákup výrobků a služeb pro jiné podniky); (41) informace o výchově a vzdělávání, organizování a vedení seminářů, pořádání pracovních školení, pronájem dekorací, vydávání textů.
(511) 16, 35, 41
(210) O-483733

(111) **320207**
(220) 07.03.2011
(151) 24.08.2011
(540)

Espigal

(730) **Galmed, a.s.**, Těšínská 1349/296, Ostrava, 71600, CZ
(510) (5) farmaceutické a veterinářské výrobky, léčiva pro humánní medicínu.
(511) 5
(210) O-483813

(111) **320213**
(220) 10.03.2011
(151) 24.08.2011
(540)

BDB

(730) **TRIGAD, s.r.o.**, Bělehradská 79/10, Praha 2, 12000, CZ
(740) Dana Lukajová, patentový zástupce, Voršilská 10, Praha 1, 11000
(510) (4) biopalivo.
(511) 4
(210) O-483946

(111) **320217**
(220) 10.03.2011
(151) 24.08.2011
(540)

Thermomagic

(730) **GOLDIM spol.s r.o.**, Michelská 18/12a, Praha 4, Michle, 14000, CZ
(510) (5) výrobky farmaceutické a výživové pro léčebné účely, výrobky dietetické pro kojence, batolata, starší děti a nemocné osoby pro léčebné účely, chemické přípravky pro lékařské účely, potraviny pro zvláštní lékařské účely, potraviny pro zvláštní výživu a potraviny pro léčebné účely, iontové přípravky, vitamínové přípravky, nutraceutika, mikrobiotika, makrobiotika, probiotika, prebiotika, synbiotika, sirupy cukerné s léčivými přísadami, medicínální sirupy a další výživové doplňky pro humánní speciální výživu a léčebné účely ve formě tekuté, granulované, práškové, tablet, kapslí a čípků, diabetické, bezlepkové, bezcholesterolové výrobky fortifikované vitamíny anebo minerálními látkami anebo stopovými prvky anebo enzymy anebo léčivými bylinami a jejich extrakty, biologicky aktivními látkami určené pro zvláštní výživu a léčebné účely, cukrovinky s léčivými přísadami, čaje léčivé, čaje odtučňovací pro lékařské účely, přípravky potlačující chuť k jídlu pro lékařské účely, dietní potraviny pro lékařské účely, digestiva pro farmaceutické účely, doplňky stravy minerální, vitamínové a enzymové, enzymové přípravky pro lékařské účely; (29) doplňky stravy zařazené v této třídě (ne pro lékařské účely) a obsahující látky živočišného původu, proteinové nápoje, proteinové výrobky v rámci této třídy, potraviny pro zvláštní výživu sportovců nebo osob s vysokým energetickým výdejem, želatinové výrobky pro speciální výživu, doplňky stravy živočišného charakteru zařazené v této třídě, dietetické oleje, nutričně vyvážené přípravky pro redukční výživové režimy na bázi živočišných a rostlinných bílkovin, koenzymů, fortifikované vitamíny a/nebo minerálními a/nebo stopovými prvky a/nebo bylinnými výtažky, enzymové přípravky, vitamínové přípravky, mléčné výrobky, mléčné nápoje v tekutém, sušeném i granulovaném stavu, doplněné probiotickými, prebiotickými a symbiotickými preparáty, vitamíny, minerálními látkami, stopovými prvky, ovocem, zeleninou, léčivými bylinami a jejich extrakty, sušené ovoce, sušená zelenina, polévky, syrovátka, proteiny pro lidskou výživu, sladidla přírodní, rosoly, zavařeniny, želé, byliny ve formě drcené, mleté nebo extraktů doplněné vitamíny, minerálními látkami, stopovými prvky, bio-flavonoidními látkami; (30) doplňky stravy zařazené v této třídě (ne pro lékařské účely), potraviny pro úpravu hmotnosti a pro sportovní výživu obsahující látky rostlinného charakteru zařazené do této třídy, doplněné o minerální soli, stopové prvky, vitamíny, sacharidy, rostlinné bílkoviny, rostlinné enzymy, rostlinné koenzymy, probiotika, prebiotika, synbiotika, bylinné extrakty, biologicky aktivní látky v tekuté, granulované, práškové, tabletové nebo tobolkované formě, přípravky potlačující chuť k jídlu (ne pro lékařské účely), čaje a čajové nápoje, bylinné čaje, ovocné čaje, čajové směsi s přídavkem Yerba Maté, čajové směsi s přídavkem Rooibos, čokoládové nápoje, kakaové nápoje, kávové nápoje, cukrovinky tabletové a instantní dezerty a polévky na bázi obilovin a škrobů, potraviny na bázi ovsa a ostatních obilovin, muesli a vlákninové potraviny; (32) koktejly nealkoholické, šumivé nápoje nealkoholické, instantní nápoje a jiné nealkoholické nápoje v tekuté, granulované, práškové nebo tabletové formě, syrovátkové nápoje, proteinové nápoje, iontové nápoje, sirupy cukerné ke zhotovování nápojů.

(511) 5, 29, 30, 32
(210) O-483951

(111) **320219**
(220) 10.03.2011
(151) 24.08.2011
(540)

NICORETTE ICEMINT

(730) **McNeil AB**, SE-251 09 Helsingborg, SE
(740) Čermák a spol., JUDr. Karel Čermák Ph.D., LL.M., Elišky Peškové 735/15, Praha 5, Smíchov, 15000
(510) (5) farmaceutické přípravky, zejména přípravky k odvykání kouření.
(511) 5
(210) O-483953

(111) **320227**
(220) 14.03.2011
(151) 24.08.2011
(540)



(730) **ISOLINE a.s.**, Římská 2135/45, Praha 2, Vinohrady, 12000, CZ
(740) Ing. Jaroslav Novotný, Římská 2135/45, Praha 2, 12000
(510) (5) cukroviny s léčivými přísadami, doplňky potravy (minerální), vitamínové a posilující výživné přípravky a nápoje k léčebným účelům, dietetické potraviny a nápoje, nápoje pro redukci hmotnosti, včetně instantních, potraviny a nápoje k léčebným účelům; (29) jogurty, jogurtové nápoje, mléčné nápoje, mléčné výrobky; (30) bonbóny, cukrovinky, čokoláda, čokoládové nápoje, čaj, kakao, cukr, přípravky z obilnin, sušenky, keksy, oplatky, lupínky, vločky (obilné); (32) nealkoholické obcerstující, posilující a energetické nápoje, přípravky pro přípravu nápojů včetně instantních, sirupy a koncentráty, limonády.
(511) 5, 29, 30, 32
(210) O-484019

(111) **320280**
(220) 04.04.2011
(151) 24.08.2011
(540)

BONGO

(730) **SOCO CZ s.r.o.**, V lipkách 645/40, Praha 5, Slivenec, 15400, CZ
(740) Ing. Milan Škoda, Nahofánská 308, Nové Město nad Metují, 54901
(510) (29) maso, ryby, drůbež, zvěřina, masové výtažky, ovoce a zelenina konzervované, sušené a zavařené, želé, džemy, kompoty, vejce, sójové boby konzervované jako potrava, sójové mléko, sójové a bílkovinné výrobky, nápoje a přípravky na bázi sóji, náhražky mléka a smetany na bázi sóji, mléko a mléčné výrobky, výrobky na bázi brambor jako bramborové lupínky, oleje a tuky jedlé, ovocné dřeně, masové omáčky; (30) cukrovinky, čokoládové výrobky, čokoládové cukrovinky, čokoládové polevy, čokoládové bonbóny, čokoláda na pití, nečokoládové cukrovinky, kokosové tyčinky, sójové cukrovinky, sójové řezy, sójové tyčinky, marcipán, mandlové těsto, perníky, oplatky, cukrářské výrobky všeho druhu, bonbóny, bonboniéry, sušenky, suchary, koláče, medovníky, káva, čaj, kakao, cukr, rýže, kávové náhražky, med, sirup melasový, droždí pro kynutí, sůl, hořčice, ocet, omáčky (k ochucení), koření, led pro osvěžení, obilné vločky, sójová mouka, výrobky na bázi sušené bramborové kaše, pšeničné mouky, nativních a modifikovaných škrobů jako bramborové těsto v prášku, bramborová kaše v prášku, bramborové drtě, bramborové krokety v prášku, bramborové noky v prášku, směs pro přípravu knedlíků; (32) piva všeho druhu, vody minerální a šumivé a jiné nealkoholické nápoje, sirupy a jiné přípravky k přípravě nápojů, ovocné šťávy a nápoje z ovocných šťáv; (40) zakázková výroba čokoládových a nečokoládových cukrovin, cukrářství.
(511) 29, 30, 32, 40
(210) O-484578

(111) **320360**
(220) 07.03.2011
(151) 31.08.2011
(540)

POSMan

- (730) **SONET, společnost s r.o.**, Lužická 9, Brno, 61600, CZ
(740) Patentová a známková kancelář, Ing. Jaromír Příkryl, Včelín 1161, Hulín, 76824
(510) (9) počítačový software, zejména software pro správu rozsáhlých sítí POS (dotykových) terminálů, a to od založení obchodníka v systému, vystavení elektronické objednávky pro instalaci či servis terminálu, naplánování výjezdu servisního technika, realizaci elektronického protokolu o instalaci či servisu, kompletní logistiky terminálů na úrovni sériových čísel, nastavování parametrů terminálů v terminálovém managementu a informování uživatele systému o každé významné události, software pro operativní řízení využívající tzv. interaktivní mapu, o provozovně s terminálem včetně GPS souřadnic umožňující získání on-line informací o stavu provozovny, terminálu, o typu servisní události, software pro přenos dat nebo dokumentů z fyzických nosičů na elektronické nosiče a z elektronických nosičů na fyzické nosiče; (35) obchodní činnost s výrobky uvedenými ve třídě 9, elektronický a internetový obchod s výrobky uvedenými ve třídě 9, elektronická obchodní administrativa, reklamní, inzertní a propagační činnost prostřednictvím telefonní, datové, informační, elektronické, komunikační nebo počítačové sítě, poskytování informací a jiných informačních produktů komerčního nebo reklamního charakteru, multimediálních informací komerčního charakteru, informační služby týkající se obchodu poskytované on-line z Internetu, komerční využití Internetu v oblastech komerčních internetových médií a vyhledávacích služeb; (42) vývoj a tvorba počítačových programů, instalace počítačových programů, aktualizace a instalace počítačových programů, tvorba počítačových systémů, poradenské služby v oblasti počítačového hardware a software, pronájem počítačového software.
(511) 9, 35, 42
(210) O-483795

(111) **320362**
(220) 11.03.2011
(151) 31.08.2011
(540)

MAGNESIA

- (591) Barevná
(730) **Mattoni 1873 a.s.**, Horova 1361/3, Karlovy Vary, 36001, CZ
(740) AK Mrázek - Mrázková, JUDr. Josef Mrázek, Dr.Sc., Pernerova 11, Praha 8, 18600
(510) (32) minerální vody, stolní vody, limonády, piva, šumivé nápoje, šťávy ovocné, sirupy, výrobky z minerálních vod a jiné nealkoholické nápoje.
(511) 32
(210) O-483969

- (111) **320383**
(220) 01.04.2011
(151) 31.08.2011
(540) **MADETA JIHOČESKÝ SYREČEK**
(730) **MADETA a. s.**, Rudolfovská tř. 246/83, České Budějovice, České Budějovice 4, 37001, CZ
(740) PatentCentrum Sedlák & Partners s.r.o., Okružní 2824, České Budějovice, České Budějovice 3, 37001
(510) (29) mléčné výrobky.
(511) 29
(210) O-484556

(111) **320472**
(220) 02.03.2011
(151) 07.09.2011
(540)

Blue Style
Travel Agency
CESTOVNÍ KANCELÁŘ
Cestujte s tím, kdo se vyzná!

- (730) **Blue Style k.s.**, Jindřišská 873/27, Praha 1, 11000, CZ
(740) Mgr. Michal Hanzlík, advokát, Na Hřebenech II 1718/8, Praha, 14000
(510) (9) nosiče zvukových a zvukově obrazových záznamů; (16) tištěné cestovní a propagační brožury a knihy, časopisy, katalogy služeb cestovní kanceláře, cestovní manuály, prospekty, plakáty, pouzdra na doklady a pasy, reklamní tabule zařazené v této třídě; (25) oděvy, obuv, kloboučnické zboží; (28) hry, hračky, sportovní potřeby; (35) propagační činnost, reklama, zaslání reklamních a propagačních materiálů zákazníkům, vydávání reklamních, propagačních a inzertních textů, pomoc při řízení obchodní činnosti, poradenství v obchodní činnosti, obchodní administrativa, kancelářské práce, organizování výstav a veletrhů k obchodním a reklamním účelům; (39) obstarávání přepravy zahraničních návštěvníků i tuzemských zákazníků a jejich zavazadel, prodej a rezervace jízdenek, místenek a jiných cenin pro železniční, automobilové, letecké, lodní cesty v České republice i v zahraničí, prodej a rezervace lůžkových poukázek pro mezinárodní a místní přepravu, organizování i zprostředkování zájezdů a cest dopravními prostředky, zprostředkování přepravy turistů a jejich zavazadel, zajišťování i zprostředkování autobusové a automobilové dopravy, poskytování informací ohledně cest a autobusové, železniční, letecké a lodní dopravy, zprostředkování doprovázení turistů, organizování a zprostředkování výletů, zprostředkování turistických prohlídek, okružních plaveb, obstarávání ostatních služeb v oblasti dopravy souvisejících s cestováním, zajišťování rekreačních pobytů v ČR i v zahraničí v oblasti přepravy turistů, zprostředkování a poskytování pronájmu automobilů a autobusů, zprostředkování pronájmu lodí, autobusů, automobilů, zprostředkování víz, obstarávání poukázek (voucherů) na služby zařazené ve třídě 39; (41) organizování prohlídek muzeí, kulturních sbírek, knihoven, zámků, hradů a kulturních ústavů, návštěv divadel, koncertů, kin, všech kulturních, zábavných a sportovních podniků, organizování konferencí, kongresů, symposií, seminářů, předprodej vstupenek na kulturní a sportovní akce, obstarávání tlumočnicků a překladatelů, organizování výstav a veletrhů ke kulturním účelům; (43) služby cestovní kanceláře, zejména obstarávání poukázek (voucherů) na služby zařazené ve tř. 43, obstarávání poukázek na stravování, zajišťování ubytování a stravování, poskytování hotelových služeb, poskytování přechodného ubytování, rezervace ubytování v hotelích, penzionech a jiných ubytovacích zařízeních v ČR i v zahraničí, obstarávání ostatních služeb v oblasti ubytování a stravování souvisejících s cestováním, zajišťování rekreačních pobytů v ČR a v zahraničí v oblasti ubytování a stravování turistů.
(511) 9, 16, 25, 28, 35, 39, 41, 43
(210) O-483717

(111) **320839**
(220) 15.03.2011
(151) 27.09.2011
(540)

EGIS - Zdraví. Kvalita. Život.

(730) **EGIS Gyógyszergyár Zrt.**, 30-38 Keresztúry út., Budapest, H-1106, HU
(740) Rott, Růžička & Guttman a spol., Vyskočilova 1566, Praha 4, Michle, 14000
(510) (5) farmaceutické, veterinární a zdravotnické přípravky, dietetické látky upravené pro lékařské použití, vitamínové směsi, minerální potravinové doplňky, dietní doplňky, náplasti, obvazový materiál, materiál pro plombování zubů, dentální vosk, dezinfekční prostředky, přípravky pro hubnutí škodlivých zvířat, fungicidy; (35) reklama a informace ve spojitosti s farmaceutickými výrobky, podnikatelské poradenství, zpracování počítačových dat, pořádání výstav pro obchodní a reklamní účely, všechny druhy on-line reklamy s pomocí počítačové sítě včetně Internetu, marketingová činnost, obchodní zastoupení společností; (41) vzdělávání v terapeutických a farmaceutických předmětech, odborné školení, organizování a vedení konferencí, kongresů a seminářů o terapeutických předmětech, vydávání publikací, knih, příruček a databází o farmaceutických předmětech, pořádání a vedení vzdělávacích a zábavných výstav o farmaceutických předmětech; (42) výzkum a vývoj léčiv, klinické zkoušky, registrace léčiv a látek upravených pro lékařské použití; (44) lékařské a zdravotnické služby, poradenská činnost ve farmaceutické oblasti a v oblasti veřejného zdravotnictví, poskytování informací nebo poradenství ve farmaceutické nebo lékařské oblasti, poskytování informací v oblasti zdravotnictví.
(511) 5, 35, 41, 42, 44
(210) O-484072

(111) **320884**
(220) 20.04.2011
(151) 27.09.2011
(540)

DRUID DELIKATESY

(730) **DRUID CZ s.r.o.**, Hosínská 481, Borek, 37367, CZ
(740) PatentCentrum Sedlák & Partners s.r.o., Okružní 2824, České Budějovice, České Budějovice 3, 37001
(510) (29) ovoce a zelenina a brambory konzervované, mražené, sušené a zavařené, luštěniny konzervované, sušené a zavařené, želé, rosoly, džemy, marmelády, kandované ovoce, hrozinky, kompoty, vejce, výrobky z olejin, vajec a jejich náhražky, maso, masné výrobky, paštiky, uzeniny, zvěřina, ryby, výrobky z ryb, potraviny z masa, ryb, drůbeže a zvěřin, paštiky, tukové pomazánky, polévky, sušené nebo vařené potraviny z masa, ryb, drůbeže, zvěřiny nebo mléka, konzervy masové, rybí, zeleninové, máslo, mléko a mléčné výrobky, smetana, jogurty, oleje a tuky jedlé, náhražky tuků, sója, tofu (sójová zahuštěnina), sójová semena konzervovaná jako potrava, mák, zpracované mandle, ořechy a arašidy a výrobky z nich, sušené plody a ovoce, kokos sušený, kokosové máslo, zlepšující přípravky a speciální komponenty pro pekařskou a cukrářskou výrobu, spadající do této třídy; (30) chlazené a čerstvé nápoje připravované na základě kávy, kakaa nebo čokolády, kávovinové, kakaové a čokoládové příchuti, chléb a pečivo, pekárenské, těstářenské a cukrářské výrobky, výrobky z obilovin, z olejin, ze semen a kukuřice v této třídě obsažené, müsli výrobky, obilné, ovesné a kukuřičné vločky i jejich směsi, rýže a výrobky z rýže, výrobky z pufované rýže, výrobky pufované kukuřičné a pufované pšeničné, kakao, čokoláda, cukr, med, tapioka, sůl, droždí, prášky do pečiva a zlepšující přípravky pro pekárenské, těstářenské a cukrářské výrobky, pekařské a cukrářské polevy, krémy a náplně, příchutě (aroma), žvýkačky, esence, škrob, omáčky k ochucení, koření všeho druhu, mouky a mlynářské výrobky všech druhů, těstoviny a výrobky obsahující těstoviny, výrobky racionální výživy v této třídě obsažené, výrobky extrudované a expandované spadající do této třídy; (35) zprostředkování obchodu s výrobky zařazenými ve třídách 29 a 30, marketingová, propagační, reklamní, informačně-obchodní a inzertní činnost, maloobchodní a velkoobchodní činnost s potravinami, organizování výstav a předvádění výrobků a zboží pro komerční a reklamní účely a podporu prodeje.
(511) 29, 30, 35
(210) O-485054

(111) **320885**
(220) 20.04.2011
(151) 27.09.2011
(540)



(730) **DRUID CZ s.r.o.**, Hosínská 481, Borek, 37367, CZ
(740) PatentCentrum Sedlák & Partners s.r.o., Okružní 2824, České Budějovice, České Budějovice 3, 37001
(510) (29) ovoce a zelenina a brambory konzervované, mražené, sušené a zavařené, luštěniny konzervované, sušené a zavařené, želé, rosoly, džemy, marmelády, kandované ovoce, hrozinky, kompoty, vejce, výrobky z olejin, vajec a jejich náhražky, maso, masné výrobky, paštiky, uzeniny, zvěřina, ryby, výrobky z ryb, potraviny z masa, ryb, drůbeže a zvěřin, paštiky, tukové pomazánky, polévky, sušené nebo vařené potraviny z masa, ryb, drůbeže, zvěřiny nebo mléka, konzervy masové, rybí, zeleninové, máslo, mléko a mléčné výrobky, smetana, jogurty, oleje a tuky jedlé, náhražky tuků, sója, tofu (sójová zahuštěnina), sójová semena konzervovaná jako potrava, mák, zpracované mandle, ořechy a arašidy a výrobky z nich, sušené plody a ovoce, kokos sušený, kokosové máslo, zlepšující přípravky a speciální komponenty pro pekařskou a cukrářskou výrobu, spadající do této třídy; (30) chlazené a čerstvé nápoje připravované na základě kávy, kakaa nebo čokolády, kávovinové, kakaové a čokoládové příchuti, chléb a pečivo, pekárenské, těstářenské a cukrářské výrobky, výrobky z obilovin, z olejin, ze semen a kukuřice v této třídě obsažené, müsli výrobky, obilné, ovesné a kukuřičné vločky i jejich směsi, rýže a výrobky z rýže, výrobky z pufované rýže, výrobky pufované kukuřičné a pufované pšeničné, kakao, čokoláda, cukr, med, tapioka, sůl, droždí, prášky do pečiva a zlepšující přípravky pro pekárenské, těstářenské a cukrářské výrobky, pekařské a cukrářské polevy, krémy a náplně, příchutě (aroma), žvýkačky, esence, škrob, omáčky k ochucení, koření všeho druhu, mouky a mlynářské výrobky všech druhů, těstoviny a výrobky obsahující těstoviny, výrobky racionální výživy v této třídě obsažené, výrobky extrudované a expandované spadající do této třídy; (35) zprostředkování obchodu s výrobky zařazenými ve třídách 29 a 30, marketingová, propagační, reklamní, informačně-obchodní a inzertní činnost, maloobchodní a velkoobchodní činnost s potravinami, organizování výstav a předvádění výrobků a zboží pro komerční a reklamní účely a podporu prodeje.
(511) 29, 30, 35
(210) O-485055

(111) **320886**
(220) 20.04.2011
(151) 27.09.2011
(540)

OŘÍŠKOVÉ POKUŠENÍ

(730) **DRUID CZ s.r.o.**, Hosínská 481, Borek, 37367, CZ
(740) PatentCentrum Sedlák & Partners s.r.o., Okružní 2824, České Budějovice, České Budějovice 3, 37001
(510) (29) sušené ovoce, směsi sušeného ovoce, kandované ovoce, proslazené dosušené ovoce, pražené ořechy, ořechy zpracované, mandle zpracované, směsi suchých skořápkových plodů, směsi sušeného a proslazeného dosušeného ovoce, dražované suché plody, slunečnice loupaná, sezamové semínko loupané, semínka dýně, kokos strouhaný, lísková jádra, vlašská jádra, oříšky v čokoládové polevě, oříšky v mléčné polevě, oříšky v jogurtové polevě, lněná semínka, kokos strouhaný, kokosové chipsy, dražované ovoce a ořechy v jogurtové, čokoládové a karamelové polevě; (30) müsli, cereální a extrudované výrobky, cereálie, plněné polštářky, celozrné plátky rýžové, celozrné plátky pšeničné, celozrné plátky rýžové nebo pšeničné s polevami (čokoládovou, jogurtovou, jogurtovou s příchutěmi), křehké plátky zeleninové, křehké plátky kukuřičné s polevou čokoládovou nebo jogurtovou, káva, kakao, kávové náhražky, cukrovinky, med, cukr; (31) suché skořápkové plody nezpracované - jádra lískových ořechů, mandlí, pistácií, kešu ořechů, vlašských ořechů, para ořechů, arašidy neloupané i surové, sójové oříšky, semena - slunečnice, tykve,

sezamu, lněné semínko, mák, čerstvé ovoce, zelenina a ořechy, ořechy nezpracované, mandle nezpracované.

(511) 29, 30, 31
(210) O-485056

(111) **321023**
(220) 08.04.2011
(151) 05.10.2011
(540)

(111) **320997**
(220) 16.03.2011
(151) 05.10.2011
(540)

NŽT

(730) **Sedlák Milan**, ulice Kosmonautů 418/1, Brno, Starý Lískovec, 62500, CZ
(510) (16) časopisy, noviny.
(511) 16
(210) O-484096

(111) **321003**
(220) 18.03.2011
(151) 05.10.2011
(540)

**HAPINES**
holding a.s.

(591) Barevná
(730) **HAPINES holding a.s.**, Beranových 675, Praha 9, 19900, CZ
(740) Mgr. David Štůla, advokát, Eliášova 266/3, Praha 6, 16000
(510) (6) dveře (kovové), dveřní uzávěry, s výjimkou elektrických, vrata (kovová), příčky stavební (kovové), okenní uzávěry (kovové), okna (kovová), kovové žáruvzdorné stavební materiály, dveřní rámy (kovové), výztuže (kovové) pro stavebnictví, výplně stavební (kovové), výplně dveří (kovové), konstrukce (kovové), konstrukce (kovové stavební), konstrukce (kovové přenosné), kovové okenní rámy, obklady stěn (kovové), obložení stěn (kovová), obložení stavební (kovová), obložení vnitřní lamelové (kovové), ocelové konstrukce, ochranné zástěny ke kamnům (kovové), rámy dveřní (kovové), rámy okenní (kovové), stavební konstrukce (kovové), těsnící uzávěry (kovové); (19) dveře (nekovové), dřevo (stavební), dveře (výplně nekovové), konstrukce (nekovové), konstrukce stavební (nekovové), obklady zdí (nekovové), obklady stěn (nekovové), okénka dveřní nekovová, okna (rámy, nekovová), okna nekovová, zárubně dveří (nekovová), obložení stěn (nekovová), rámy okenní (nekovová), stavební hmoty (nekovové), vrata (nekovová), výztuže (nekovové), žáruvzdorné stavební materiály (nekovové); (37) dveře a okna (instalace), informace (stavební), informace o opravách, stavby (instalace), stavebnictví, stavitelství.

(511) 6, 19, 37
(210) O-484187

**mamtalent.cz**
dáme vám šanci

(591) Barevná
(730) **Pluskalová Dočekalová Markéta Mgr.**, 5. Května 660, Dolní Břežany, 25241, CZ
(510) (9) zvukové, obrazové a zvukově obrazové záznamy a jejich rozmnožení na nosičích CD, CD - ROM, MC, MD, DVD, SACD, blue ray a videokazety, publikace a elektronické publikace (ke stažení) poskytované on-line z databázi, z Internetu nebo z kterékoli jiné komunikační sítě, včetně bezdrátové, kabelové nebo satelitní; (16) knihy, časopisy, noviny a jiné tiskoviny, knihařské výrobky, tiskárenské výrobky, potřeby pro knižní vazby, ilustrace, fotografie, balící dárkový materiál (tašky, sáčky), pohlednice, diáře, záložky, dárkové, upomínkové a sezónní dekorativní předměty v jiné třídě nezařazené; (35) propagační činnost, pomoc při řízení obchodní činnosti, obchodní administrativa, kancelářské práce, reklamní činnost, inzertní činnost, včetně poskytování výše uvedených služeb on-line (prostřednictvím počítačových a jiných sítí), distribuce zboží k reklamním účelům, maloobchod, velkoobchod, včetně prodeje pomocí objednávkových katalogů nebo elektronických médií, například prostřednictvím Internetu nebo teleshoppingu, pořádání výstav ke komerčním účelům; (38) komunikační služby prostřednictvím sítí, například šíření časopisů, knih, periodik v elektronické podobě po sítích, zejména počítačovou nebo obdobnou sítí, poskytování on-line přístupu k elektronickým publikacím; (41) vzdělávání, zabezpečování kurzů a školení, zabezpečování kulturních a zábavních pořadů, fotografické reportáže, klubové služby vzdělávací a zábavné, vydavatelská činnost, vydavatelství a nakladatelství pro knihy, noviny, časopisy a elektronické nosiče zvukových, obrazových a zvukově obrazových záznamů a jejich rozmnožení, psaní textů, s výjimkou reklamních, fotografické reportáže, poskytování on-line elektronických publikací (bez možnosti stažení), služby pro veřejnou prezentaci uměleckých a literárních děl k účelům kulturním nebo vzdělávacím, pořádání nekomerčních výstav.

(511) 9, 16, 35, 38, 41
(210) O-484758

(111) **321095**
(220) 03.02.2011
(151) 12.10.2011
(540)

**HUDEBNÍ STAVEBNICE Building
Blocks of Music**

(730) **Jirka František**, U Letenského sadu 1305/16, Praha 7, 10700, CZ
Tvrđiková Drahomíra, Školní 151, Trutnov, Vnitřní Město, 54101, CZ
(510) (35) obchodní činnost s plexisklovými tabulemi na psaní not a sešítky na psaní not; (41) výchova, vzdělávání, zábava, sportovní a kulturní aktivity.
(511) 35, 41
(210) O-482939

(111) **321151**
(220) 14.04.2011
(151) 12.10.2011
(540)

HORKOVICA

(730) **Horký Vladimír**, Sadová 1, Moravany, 66448, CZ
(740) Ing. Dobroslav Musil, patentová kancelář, Zábřdovická 11, Brno, 61500
(510) (33) alkoholické nápoje, s výjimkou pív.
(511) 33
(210) O-484935

(111) **321253**
(220) 05.04.2011
(151) 19.10.2011
(540)

Joker



(730) **Daňhel Oldřich**, Olomoucká 330, Uničov, 78391, CZ
(510) (22) nekovová vlákna pro použití v rybářství, pletivo na sítě, rybářské sítě; (28) rybářské návnady a nástrahy zahrnuté v této třídě, sítě (sportovní potřeby), vnařidla pro lov ryb, vše rybářské, rybářské navijáky, kesery, rybářské pruty, rybářské vlasce, vlasce pro rybářské udice, vodící očka pro vlasce na rybářské pruty, háčky na ryby, vábničky umělé, umělé rybářské návnady, plováky a podběráky pro rybáře, saky na ryby, rybářské rukavice, pouzdra na pruty a přepravky na rybářské náčiní, rybářské tašky a vaky; (31) krmiva a vnařící směsi pro ryby, živé rybářské návnady a nástrahy zahrnuté v této třídě.
(511) 22, 28, 31
(210) O-484647

(111) **321303**
(220) 03.02.2011
(151) 26.10.2011
(540)



(591) Barevná
(730) **Kotrba Martin**, Letenská 743, Rožnov pod Radhoštěm, 75661, CZ
(510) (29) maso, ryby, drůbež, zvířina, masové výtahy, zavařované, sušené a vařené ovoce a zelenina, želé, džemy, vejce, mléko a mléčné výrobky, oleje a tuky jedlé; (30) káva, čaj, cukr, rýže, tapioka, ságo, kávové náhražky, mouka a přípravky z obilnin, chléb, pečivo, zmrzlina, med, sirup melasový, sůl, hořčice, koření, ocet, nálevy k ochucení; (31) čerstvé ovoce a zelenina; (39) doprava, balení a skladování potravin, ovoce a zeleniny; (43) služby zajišťující stravování a podávání nápojů, poskytování gastronomických služeb, příprava jídel, výrobků studené kuchyně a nápojů; (44) odborné lékařské poradenství v oblasti zdravé výživy a zdravého životního stylu v rámci této třídy.
(511) 29, 30, 31, 39, 43, 44
(210) O-482908

(111) **321374**
(220) 07.04.2011
(151) 26.10.2011
(540)

MICROLAX

(730) **McNeil AB**, Helsingborg, SE-251 09 Helsingborg, SE
(740) Čermák a spol., JUDr. Karel Čermák Ph.D., LL.M., Elišky Peškové 735/15, Praha 5, Smíchov, 15000
(510) (5) farmaceutické přípravky.
(511) 5
(210) O-484724

(111) **321375**
(220) 07.04.2011
(151) 26.10.2011
(540)

MICROLAX REGULA

(730) **McNeil AB**, Helsingborg, SE-251 09 Helsingborg, SE
(740) Čermák a spol., JUDr. Karel Čermák Ph.D., LL.M., Elišky Peškové 735/15, Praha 5, Smíchov, 15000
(510) (5) farmaceutické přípravky.
(511) 5
(210) O-484725

(111) **321377**
(220) 13.04.2011
(151) 26.10.2011
(540)

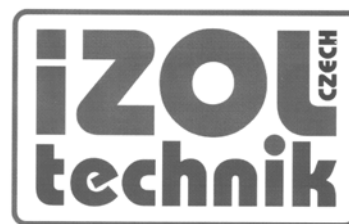

(730) **IZOLTECHNIK CZECH s.r.o.**, Jana Milíče 679, České Budějovice, České Budějovice 4, 37001, CZ
(740) PatentCentrum Sedlák & Partners s.r.o., Okružní 2824, České Budějovice, České Budějovice 3, 37001
(510) (6) obecné kovy a jejich slitiny, kovové stavební materiály, kovové stavební materiály přenosné, kovové stavební konstrukce, kovová okna, kovové dveře, lehké obvodové pláště kovové, kovové kabely a dráty neelektrické, kovové potřeby zámečnické a klempířské v rámci této třídy, kovové trubky, sejfy, kovové výrobky, které nejsou obsaženy v jiných třídách, rudy, montované stavby kovové, stavební prvky kovové, interiérové stavební materiály jako montované vnitřní příčky kovové, schody kovové, stavební dílce kovové; (17) hydroizolační hmoty a materiály, izolační hmoty, barvy, laky, oleje, nátěry, omítky, papír, tkaniny, obklady, plsti, pásky, vata na utěsnění, vše pro účely izolace, zateplovací systémy, prostředky a materiály pro izolaci tepelnou, protihlukovou, hydroizolace, kovové izolační fólie, látky na izolace proti vlhkosti staveb, materiály na izolace kabelů, minerální vlna jako izolační materiál, izolační papír, skleněná vata jako izolační materiál, izolační materiály zabraňující sálání, tkaniny ze skelných vláken na izolaci, chemické směsi k izolačním účelům, kaučuk, gutaperča, guma a výrobky z těchto materiálů, plastické hmoty a polotovary z plastických hmot, polyuretan, polypropylen, polyester, polyamid, zejména ve tvaru fólie, desek a tyčí, nitě a vlákna z umělé hmoty, kromě vláken k textilním účelům, polystyren, polystyren pěnový, polystyrenové desky k izolačním účelům, pěnové materiály na bázi gumy a plastických hmot, materiály k těsnění, ucpávání a izolaci, břidlice azbestová, celulóza jako polotovar, ohebné trubky nekovové, trubkové rozvody z plastických hmot, trubkové fitinky a armatury z plastických hmot, armatury nekovové, azbest (obklady), fólie, izolace, kabely, potrubí, těsnění, tmel, vše spadající do této třídy; (19) krytiny střešní, tašky střešní, břidlice a břidlicové tabulky jako střešní krytina, šindele, krokve střešní, lemování střech nekovové, komíny nekovové, poklopy na komíny nekovové, obklady vinylové, obklady zdi, podpěry nekovové, přenosné konstrukce nekovové, lepenka dehtová a dehet pro stavby, nekovová okna, nekovové dveře, okenice nekovové, rámy na okna, plst' pro stavební účely, potrubí nekovová pro ventilační a klimatizační zařízení, římsy nekovové, žlaby okapní nekovové, překlady nekovové, desky vláknité, dřevo stavební, odvětrávací prvky, dřevěné rošty, dřevěné obklady, stavební materiály nekovové, neohebné trubky nekovové pro stavebnictví, lehké obvodové pláště nekovové, dřevo polozpracované, například trámy, prkna, latě, panely, desky, dýhy ze dřeva, stavební dřevo a kámen, dřevěné obložení, parapetní desky, žaluzie a markýzy nekovové, portály, vertikální látkové žaluzie, rolety a plisě, předokenní markýzy i žaluzie nekovové všech druhů a typů, stavební sklo, mramor, cementové výrobky, desky z cementu, panely stavební nekovové, sádra, malta, suché maltové směsi, cement, písek, cihly, tvárnice, stropy, sádrokartonové desky, beton, stavební prvky z betonu, asfalt, výrobky z asfaltu pro stavebnictví, hydroizolační asfaltové pásy, dehet pro stavebnictví, dehtová lepenka, nátěrové hmoty pro stavebnictví, ohnivzdorné cementové ochranné vrstvy,

omítky, tmely, lepidla a ostatní pojiva pro stavebnictví, dlažba, obkladačky, ploty nekovové, podlahy nekovové, řezivo, nekovové střechy, šamot, šterk, vápenc, vápno, žula; (36) správa nemovitostí, činnost finančních poradců, činnost realitní kanceláře, nákup, prodej, pronájem a leasing nemovitostí, poradenství v oblasti nemovitostí, investiční činnost, pojišťovací služby, pojištění údržby a oprav, finanční odhady a oceňování nemovitostí, investiční činnost ve stavebnictví, zprostředkování uvedených služeb; (37) stavebnictví, provádění a instalace staveb všeho druhu, včetně jejich změn a odstraňování, rekonstrukce, opravy a stavební úpravy objektů, demolice stavebních objektů, konzultační činnost v oblasti stavebnictví, odborná pomoc ve stavebnictví v rámci této třídy, montáž, instalace, opravy a údržba vztahující se k vybavení a domácím spotřebičům a zařízením, podlahářské práce, pokrývačství, izolatérství, malířství, natěračství, instalatérské a elektrikářské služby, klempířství, topenářství, montáž suchých staveb, montáž ocelových a železobetonových konstrukcí a prvků, údržba nemovitostí, zprostředkování výše uvedených služeb ve třídě 37; (42) inženýrská činnost ve stavebnictví, zajišťování odborných posudků a expertíz v oblasti stavebnictví, projektování, příprava a vypracování technických návrhů, grafické práce, zprostředkování výše uvedených služeb ve třídě 42.

(511) 6, 17, 19, 36, 37, 42
(210) O-484894

(111) **321675**
(220) 22.04.2011
(151) 15.11.2011
(540)



(730) **Continental Reifen Deutschland GmbH**, Vahrenwalder Strasse 9, 30165 Hannover, DE

(740) Čermák a spol., JUDr. Karel Čermák jr., Ph.D., LL.M., advokát, Národní 32, Praha 1, 11000

(510) (12) pneumatiky, pevné gumové pneumatiky, celá kola, vnitřní duše pro pneumatiky; (35) reklama, služby obchodního řízení, služby obchodního řízení a organizačního poradenství, obchodní administrativa, organizování veletrhů pro ekonomické a reklamní účely, maloobchodní služby týkající se pneumatik, ráfků a hliníkových kol, částí vozidel a příslušenství vozidel, velkoobchodní služby týkající se pneumatik, ráfků a hliníkových kol, částí vozidel a příslušenství vozidel, maloobchodní/velkoobchodní služby přes Internet týkající se pneumatik, ráfků a hliníkových kol, částí vozidel a příslušenství vozidel; (37) ochrana, oprava a údržba vozidel, plnění pneumatik, služby pneumatik, oprava a údržba pneumatik, protektorování pneumatik, vulkanizace pneumatik (oprava), mytí vozidel.

(511) 12, 35, 37
(210) O-485195

(111) **321678**
(220) 28.04.2011
(151) 15.11.2011
(540)

DOMOPLAN

(730) **Vavřík Tomáš PhDr.**, Kopečná 33, Brno, 60200, CZ

(740) A. Holas & partner, Patentová a známková kancelář, Ing. Mgr. Hana Holasová, Křížová 105/4, Brno, Staré Brno, 60300

(510) (36) provozování realitní kanceláře, realitní činnost, zprostředkování nemovitosti, obchodování s nemovitostmi, pronájem bytů, farem, nájemních a činžovních domů, pronájem nemovitostí, včetně kanceláří, vedení nájemních a činžovních domů, správa nemovitostí, zejména budov, bytů, nebytových prostor, výrobních a provozních objektů a pozemků, developerská činnost v investiční výstavbě, poskytování informací v oblasti nemovitostí, poradenství v oblasti nemovitostí; (37) stavebnictví, služby týkající se stavby budov, rodinných domů, bytových a občanských objektů, nebytových objektů a průmyslových staveb, staveb v oblasti dopravy, služby instalační, opravářské a údržbářské v oblasti stavebnictví, informační a odborná, konzultační a poradenská činnost v oboru investiční výstavby spadající do této třídy, zprostředkování výstavby domů a bytů, včetně nebytových prostor a výrobních objektů v rámci developerských projektů, stavební a instalační služby spojené dokončováním interiérů a exteriérů staveb, provádění elektrické, vodní, plynové a topenářské instalace, služby stavebního dozoru, demolice budov; (42) expertní, projektční, designerské a inženýrské služby a činnosti, zejména v investiční výstavbě a stavebnictví a v oblasti exteriérů a interiérů, včetně odborného a technického poradenství, studie technických projektů, služby spojené ke službám ve stavebnictví, zejména inspekce stavebních projektů, tvorba developerských projektů (projektová činnost), grafický design; (43) ubytovací služby (hotely, penziony), poskytování přechodného ubytování, rezervace přechodného ubytování, pronajímání přechodného ubytování.

(511) 36, 37, 42, 43
(210) O-485249

(111) **321706**
(220) 01.06.2011
(151) 15.11.2011
(540)

RENY

(730) **Špičák Josef**, 140, Výšovice, 79809, CZ

(740) Halaxová & Halaxová TETRAPAT, Mgr. Eva Halaxová, Jínonická 804/80, Praha 5, Košíře, 15800

(510) (30) koření všeho druhu, kořenící směsi, dochucovadla, omáčky, pasty, marinády, obalovací směsi; (35) velkoobchodní a maloobchodní činnost v oblasti koření, prodej koření všeho druhu, dodavatelské služby pro třetí osoby v oblasti distribuce koření, zprostředkovatelská činnost v oblasti koření, on-line prodej koření; (40) zpracování a úprava koření.

(511) 30, 35, 40
(210) O-486150

(111) **321874**
(220) 12.04.2011
(151) 30.11.2011
(540)

FERRETAB

(730) **G.L. PHARMA GMBH**, Schlossplatz 1, 8502 Lannach, AT

(740) KOREJZOVA LEGAL v.o.s., JUDr. Petra Sauvage de Brantes, advokátka, Korunní 810/104, Praha 10, Vinohrady, 10100

(510) (5) farmaceutické a veterinářské výrobky, hygienické výrobky pro léčebné účely, diabetické přípravky pro léčebné účely, potraviny pro batolata, náplasti, obvazový materiál, materiály pro plombování zubů a pro zubní otisky, dezinfekční přípravky, výrobky pro hubení škodlivých zvířat, fungicidy, herbicidy.

(511) 5
(210) O-484854

(111) **321880**
(220) 16.04.2011
(151) 30.11.2011
(540)



(591) Barevná
(730) **MEDIAP, spol. s r.o.**, Dostihová 678, Slušovice, 76315, CZ
(740) Ing. Zdeněk Kučera, Dlouhá 207 (P.O.BOX 92), Slušovice, 76315
(510) (1) chemické přípravky užívané při výrobě potravin, umělá sladidla; (3) kosmetika, parfumerie, kosmetické přípravky pro péči o tělo a jeho zkrášlení; (5) léčiva a léčivé přípravky humánní i veterinární, zdravotnický materiál, zubolékařské materiály, dezinfekční a antibakteriální přípravky, farmaceutické a vitamínové přípravky tabletované, v prášku nebo kapslích, homeopatické výrobky, výrobky s obsahem bylin, léčivé čaje, dietetické přípravky pro léčebné účely, potravinové doplňky pro léčebné účely spadající do této třídy, včetně doplňků potravy sloužících k posílení imunity organismu a zlepšení fyzického zdraví, hygienické a toaletní potřeby v rámci uvedené třídy speciálně balené pro humanitární dodávky; (29) potravinové doplňky spadající do této třídy (ne pro léčebné účely) obsahující látky živočišného původu, hotová jídla a polotovary jídel v rámci uvedené třídy speciálně balené pro humanitární dodávky; (30) potravinové doplňky spadající do této třídy (ne pro léčebné účely) obsahující látky rostlinného původu, potraviny zařazené ve třídě 30 speciálně balené pro humanitární dodávky; (32) nealkoholické nápoje a pivo speciálně balené pro humanitární dodávky; (39) logistika léčiv a lékárenských výrobků a zdravotního materiálu včetně jejich balení a skladování, balení a transport humanitárních dodávek potravinových, sanitárních a léčivých; (42) výzkum, vývoj a poradenství v oblasti výroby a logistiky léčiv; (44) lékárenství, provozování lékáren, poradenství ve farmacii.
(511) 1, 3, 5, 29, 30, 32, 39, 42, 44
(210) O-484976

(111) **321994**
(220) 29.04.2011
(151) 07.12.2011
(540)

FORMASIL

(730) **VVS Verměřovice s.r.o.**, Verměřovice č.p. 225, 56152, CZ
(740) BOHEMIA PATENT, Ing. Jana Vandéliková, Petráská 1136/12, Praha 1, Nové Město, 11000
(510) (31) potrava pro zvířata, krmné směsi na výkrm zvířat, krmiva přírodní nebo umělá pro výživu zvířat, doplňkové krmné a minerální směsi na výkrm zvířat, suché krmivo pro zvířata, přísady do krmiv určené pro výkrm zvířat, posilňující přípravky pro zvířata, bílkovinné a energetické koncentráty, minerálně vitamínové směsi a premixy, biofaktory a speciální premixy pro výživu zvířat, sůl pro zvířata, výživa pro zvířata, pochoutky a odměny ke žvýkání pro zvířata, nápoje pro domácí zvířata obohacené o minerály a vitamíny, suchary pro zvířata, moučka pro zvířata; (44) poskytování informací o výrobě krmných směsí, doplňkových krmných směsí a minerálních směsí a výživy pro zvířata, poradenská činnost v oblasti zemědělské prvovýroby pro krmné směsi, doplňkové krmné směsi, minerální směsi a výživy pro zvířata.
(511) 31, 44
(210) O-485315

(111) **322087**
(220) 24.03.2011
(151) 13.12.2011
(540)



(730) **Schörg Christian**, Breitenfurter Straße 372D/9/15, Wien, 1230, AT
(740) Chytilová & spol., patentová kancelář, s.r.o., Nad spádem 641/20, Praha 4, Podolí, 14700
(510) (9) přístroje pro vyučování, přístroje pro záznam, reprodukci a převod obrazu, zvuku nebo jiných dat, nosiče záznamu a jiných dat patřící do této třídy, počítačové hry na nosičích dat nebo dostupné prostřednictvím vzdálené sítě, přístroje pro zpracování informací, počítače a jejich komponenty, software na nosičích nebo stažitelný ze vzdálené sítě, kopírovací stroje, data, databáze a jiné informační produkty na magnetických, optických, elektronických a obdobných nosičích, multimediální produkty na magnetických, optických, elektronických a obdobných nosičích, elektronická periodika a neperiodika, zvukové, zvukově-obrazové a obrazové záznamy na magnetických, optických, elektronických a obdobných nosičích, hrací skříně a hudební automaty, elektronické terminály, tipovací zařízení, výherní hrací přístroje; (16) papír, lepenka a výrobky z nich, tiskárenské výrobky, potřeby pro knižní vazby, fotografie, papírenské zboží, lepidla pro papírenství a domácnost, materiál pro umělce, štetce, psací potřeby a stroje, kancelářské potřeby s výjimkou nábytku, učební a vyučovací pomůcky s výjimkou přístrojů, tiskařské typy a štočky, periodické a neperiodické publikace, knihy, učebnice, diáře, kalendáře, reklamní předměty z papíru a lepenky, mapy, hroty per, inkousty, kalamáře, kalendáře, potřeby pro malíře patřící do této třídy jako malířské válečky, malířské sady, násadky na pera, obrazy, grafiky, pečeti, plakáty, pohlednice, tuhy, dopisní papír, dopisní sady a soupřavy, obaly a obalové materiály patřící do této třídy; (28) hry a hračky zejména didaktické, stavebnice na hraní, sportovní potřeby a nářadí včetně jejich součástí a doplňků, potřeby pro rybáře, vánoční ozdoby, kouzelnické potřeby, masky, přístroje a nástroje pro tělesná cvičení; (41) výroba, nahrávání, šíření a půjčování zvukových a zvukově-obrazových záznamů, nakladatelství a vydavatelství, ediční činnost, publikační činnost, překladatelská činnost, tlumočení, nahrávání nosičů zvukových nebo obrazově zvukových, půjčování nahraných zvukových a zvukově obrazových záznamů, tvorba a šíření audiovizuálních děl, půjčování knih, tiskovin, produkce a koprodukce, školní a mimoškolní výchova a vzdělávání, pořádání kurzů, školení, včetně lektorské činnosti, zábavní činnost, činnost v oblasti kultury a sportu, provozování loterií, provozování her on-line, provozování heren, provozování kasin, sportovní a společenské aktivity, organizování, provozování a pořádání sázkových her, výherních loterií, tombol, soutěží, anket a jiných akcí o ceny.
(511) 9, 16, 28, 41
(210) O-484341

(111) **322095**
(220) 13.04.2011
(151) 13.12.2011
(540)

IZOLTECHNIK CZECH - Víc než jen fasáda

(730) **IZOLTECHNIK CZECH s.r.o.**, Jana Milíče 679, České Budějovice, České Budějovice 4, 37001, CZ
(740) PatentCentrum Sedlák & Partners s.r.o., Okružní 2824, České Budějovice, České Budějovice 3, 37001
(510) (6) obecné kovy a jejich slitiny, kovové stavební materiály, kovové stavební materiály přenosné, kovové stavební konstrukce, kovová okna, kovové dveře, lehké obvodové pláště kovové, kovové kabely a dráty neelektrické, kovové potřeby zámečnické a klempířské v rámci této třídy, kovové trubky, sejfy, kovové výrobky, které nejsou obsaženy v jiných třídách, rudy, montované stavby kovové, stavební prvky kovové, interiérové stavební materiály jako montované vnitřní příčky kovové, schody kovové, stavební

dílce kovové; (17) hydroizolační hmoty a materiály, izolační hmoty, barvy, laky, oleje, nátěry, omítky, papír, tkaniny, obklady, plstí, pásky, vata na utěsnění, vše pro účely izolace, zateplovací systémy, prostředky a materiály pro izolaci tepelnou, protihlukovou, hydroizolace, kovové izolační fólie, látky na izolaci proti vlhkosti staveb, materiály na izolaci kabelů, minerální vlna jako izolační materiál, izolační papír, skleněná vata jako izolační materiál, izolační materiály zabraňující sálání, tkaniny ze skelných vláken na izolaci, chemické směsi k izolačním účelům, kaučuk, gutaperča, guma a výrobky z těchto materiálů, plastické hmoty a polotovary z plastických hmot, polyuretan, polypropylen, polyester, polyamid, zejména ve tvaru fólie, desek a tyčí, nitě a vlákna z umělé hmoty, kromě vláken k textilním účelům, polystyren, polystyren pěnový, polystyrenové desky k izolačním účelům, pěnové materiály na bázi gumy a plastických hmot, materiály k těsnění, ucpávání a izolaci, brídlice azbestová, celulóza jako polotovar, ohebné trubky nekovové, trubkové rozvody z plastických hmot, trubkové fitinky a armatury z plastických hmot, armatury nekovové, azbest (obklady), fólie, izolace, kabely, potrubí, těsnění, tmel, vše spadající do této třídy; (19) krytiny střešní, tašky střešní, brídlice a brídlicové tabulky jako střešní krytina, šindele, krokové střešní, lemování střešních nekovových, komíny nekovové, poklapy na komíny nekovové, obklady vinylové, obklady zdi, podpěry nekovové, přenosné konstrukce nekovové, lepenka dehtová a dehet pro stavby, nekovová okna, nekovové dveře, okenice nekovové, rámy na okna, plst' pro stavební účely, potrubí nekovová pro ventilační a klimatizační zařízení, římsy nekovové, žlaby okapní nekovové, překlady nekovové, desky vláknité, dřevo stavební, odvětrávací prvky, dřevěné rošty, dřevěné obklady, stavební materiály nekovové, neohebné trubky nekovové pro stavebnictví, lehké obvodové pláště nekovové, dřevo polozpracované, například trámy, prkna, latě, panely, desky, dýhy ze dřeva, stavební dřevo a kámen, dřevěné obložení, parapetní desky, žaluzie a markýzy nekovové, portály, vertikální látkové žaluzie, rolety a plisé, předokenní markýzy i žaluzie nekovové všech druhů a typů, stavební sklo, mramor, cementové výrobky, desky z cementu, panely stavební nekovové, sádra, malta, suché maltové směsi, cement, písek, cihly, tvárnice, stropy, sádkartonové desky, beton, stavební prvky z betonu, asfalt, výrobky z asfaltu pro stavebnictví, hydroizolační asfaltové pásy, dehet pro stavebnictví, dehtová lepenka, nátěrové hmoty pro stavebnictví, ohnivzdorné cementové ochranné vrstvy, omítky, tmely, lepidla a ostatní pojiva pro stavebnictví, dlažba, obkladačky, ploty nekovové, podlahy nekovové, řezivo, nekovové střechy, šamot, šterk, vápenec, vápno, žula; (36) správa nemovitostí, činnost finančních poradců, činnost reálných kanceláří, nákup, prodej, pronájem a leasing nemovitostí, poradenství v oblasti nemovitostí, investiční činnost, pojišťovací služby, pojištění údržby a oprav, finanční odhady a oceňování nemovitostí, investiční činnost ve stavebnictví, zprostředkování uvedených služeb; (37) stavebnictví, provádění a instalace staveb všeho druhu, včetně jejich vznů a odstraňování, rekonstrukce, opravy a stavební úpravy objektů, demolice stavebních objektů, konzultační činnost v oblasti stavebnictví, odborná pomoc ve stavebnictví v rámci této třídy, montáž, instalace, opravy a údržba vztahující se k vybavení a domácím spotřebičům a zařízením, podlahářské práce, pokrývačství, izolátérství, malířství, natěračství, instalatérské a elektrikářské služby, klempířství, topenářství, montáž suchých staveb, montáž ocelových a železobetonových konstrukcí a prvků, údržba nemovitostí, zprostředkování výše uvedených služeb ve třídě 37; (42) inženýrská činnost ve stavebnictví, zajišťování odborných posudků a expertiz v oblasti stavebnictví, projektování, příprava a vypracování technických návrhů, grafické práce, zprostředkování výše uvedených služeb ve třídě 42.

(511) 6, 17, 19, 36, 37, 42
(210) O-484893

(111) **322166**
(220) 11.02.2011
(151) 21.12.2011
(540)

MEDIAP

(730) **MEDIAP, spol. s r.o.**, Dostihová 678, Slušovice, 76315, CZ
(740) Ing. Zdeněk Kučera, Dlouhá 207 (P.O.BOX 92), Slušovice, 76315
(510) (1) chemické přípravky užívané při výrobě potravin, umělá sladidla; (3) kosmetika, parfumerie, kosmetické přípravky pro péči o tělo a jeho zkrášlení; (5) léčiva a léčivé přípravky humánní i veterinární, zdravotnický materiál, zubolékařské materiály, dezinfekční a antibakteriální přípravky, farmaceutické a vitamínové přípravky tabletované, v prášku nebo kapslích, homeopatické výrobky, výrobky s obsahem bylin, léčivé čaje, dietetické přípravky pro léčebné účely, potravinové doplňky pro léčebné účely spadající do této třídy, včetně doplňků potravy sloužících k posílení imunity organismu a zlepšení fyzického zdraví, hygienické a toaletní potřeby v

rámci této třídy speciálně balené pro humanitární dodávky; (29) potravinové doplňky spadající do této třídy (ne pro léčebné účely) obsahující látky živočišného původu, hotová jídla a polotovary jídel v rámci této třídy speciálně balené pro humanitární dodávky; (30) potravinové doplňky spadající do této třídy (ne pro léčebné účely) obsahující látky rostlinného původu, potraviny zařazené ve třídě 30 speciálně balené pro humanitární dodávky; (32) nealkoholické nápoje a pivo speciálně balené pro humanitární dodávky; (39) logistika léčiv a lékárenských výrobků a zdravotního materiálu včetně jejich balení a skladování, balení a transport humanitárních dodávek potravinových, sanitárních a léčivých, poradenství v oblasti logistiky léčiv; (42) výzkum, vývoj a poradenství v oblasti výroby a logistiky léčiv; (44) lékárenství, provozování lékáren, poradenství ve farmacii.

(511) 1, 3, 5, 29, 30, 32, 39, 42, 44
(210) O-483170

(111) **322166**
(220) 10.03.2011
(151) 21.12.2011
(540)



(730) **KCC corporation**, 1301-4 Seocho-dong, Seocho-gu, Seoul, KR
(740) PATENTSERVIS Praha a.s., Na Podkovce 281/10, Praha 4, Podolí, 14700
(510) (1) epoxidové tvářecí směsi, epoxidové pryskyřice (surovina), silikony, křemík, silikonové pryskyřice (surovina), silan, vodo-odpudivé látky, odpěňovací činidla, separátní přípravky na formy, separátní činidla na papír, klovatiny, lepidla jiná než pro kancelářské nebo domácí potřeby, povrchové aktivní chemická činidla, alkydová pryskyřice (surovina), polyesterová pryskyřice (surovina), urethanová pryskyřice (surovina), nezpracovaná akrylová pryskyřice (surovina), fenolová pryskyřice (surovina), polystyrenová pryskyřice (surovina), pryskyřice pro použití při odlévání (surovina), nezpracovaná epoxidová pryskyřice (surovina), nezpracovaná syntetická pryskyřice (surovina), nezpracovaná umělá pryskyřice (surovina), nenasycená polyesterová pryskyřice (surovina), keramické směsi pro slinování (granule a prášky), keramické materiály ve formě částic pro použití jako filtrační média, kompozita pro výrobu technické keramiky, směsi pro výrobu technické keramiky, nezpracované plasty, chemické přípravky pro výrobu barev, chemikálie na zjasňování barev pro průmyslové účely, lepidlo (pro průmyslové účely), látky pro odstranění politury, ohnivzdorné přípravky, rozpouštědla pro laky, chemikálie pro separaci oleje, koagulanty, chemická potahová činidla pro tmely a pigmenty, lepidla pro stavebnictví; (2) nátěry pro žárovzdorné formy; (17) silikonový kaučuk (pryz, guma), těsnicí tmely pro spoje, těsnivo, těsnění, silikonová těsnění, kaučuková (pryzová, gumová) těsnění, silikonové těsnivo, kaučukové (pryzové, gumové) těsnicí uzávěry, kaučukové (pryzové, gumové) ucpávky, izolační kaučukové (pryzové, gumové) výrobky, lepicí pásky pro jiné než kancelářské, zdravotnické nebo domácí potřeby nebo elektrickou izolaci, syntetický kaučuk (pryz, guma), kapalný kaučuk (pryz, guma), těsnicí (podkládací, výplňové) materiály z kaučuku (pryže, gummy) nebo plastů, vycpávkové materiály z kaučuku (pryže, gummy) nebo plastů, kaučukové (pryzové, gumové) návleky na ochranu částí strojů, nevodivé materiály pro uchování tepla, skleněná vlákna jako izolace, skleněná vlna jako elektrická izolace, kamenná vlna (pro izolaci), minerální vlákno (pro izolaci), keramické vlákno (pro izolaci), strusková vlna (izolátor), minerální vlna (izolátor), umělé vlny (pro izolaci, ne pro textilní použití), skleněná vlna pro elektrickou izolaci, bavlněná vlna pro ucpávání (utěšňování), skleněná vlna pro izolaci, strusková vlna (izolátor), azbestová vlákna, vulkanizované vlákno (na izolaci), vulkanizované vlákno (na izolaci, ne pro textilní použití), anorganické vlákno (na izolaci, ne pro textilní použití), polosyntetické vlákno (na izolaci, ne pro textilní použití), nitě a příze z polosyntetického vlákna (na izolaci), nitě a příze z chemicky upraveného přírodního vlákna (na izolaci, ne pro textilní použití), aramidová vlákna (na izolaci, ne pro textilní použití), regenerovaná vlákna (na izolaci, ne pro textilní použití), nitě a příze z regenerovaného vlákna (na izolaci, ne

pro textilní použití), karbonová vlákna (na izolaci, jiná než pro textilní použití), plastová vlákna (na izolaci, ne pro použití v textilních), syntetické vlákno (na izolaci, ne pro textilní použití), nitě a příze ze syntetického vlákna (na izolaci, ne pro textilní použití), skleněné vlákno pro elektrickou izolaci, tkaniny ze skleněného vlákna pro elektrickou izolaci, plastová vlákna (na izolaci, ne pro textilní použití a ne pro použití v textilních), plastové fólie na izolaci, lepidlem potažené plastové listy, fólie z plastických materiálů (neurčené k balení), plastické hmoty pro vstřikování do forem, izolační nátěry, izolační lak, látky pro izolaci budov proti vlhkosti, izolační zárovzdorné materiály, izolační omítka, zvukotěsnicí materiály, zvuk pohlcující desky, azbestové desky, azbestové tkaniny, umělé hmoty jako polotovary, polozpracované plasty, polozpracované plasty sestávající nebo obsahující organokřemičité sloučeniny, těsnící tmely do dilatačních spár, akrylové pryskyřice (polotovary), syntetické pryskyřice (polotovary), umělé pryskyřice (polotovary), pryskyřice pro použití na izolaci.

(511) 1, 2, 17
(210) O-483959

(111) **322180**
(220) 28.04.2011
(151) 21.12.2011
(540)

Cure Touch

(730) **VitaHarmony, s.r.o.**, Vyhlička 809/39, Brno, Lesná, 63800, CZ
(510) (3) přípravky pro bělení a jiné prací prostředky, přípravky pro čištění, leštění, přípravky pro broušení a odmašťování s výjimkou těch, které jsou užívány při průmyslových postupech nebo při výrobě, mýdla, parfumerie, vonné oleje, kosmetika, vlasové vody (lotions), zubní pasty; (5) farmaceutické a veterinářské výrobky, hygienické výrobky pro léčebné účely, dietetické přípravky pro léčebné účely, potraviny pro batolata, náplasti, obvazový materiál, materiály pro plombování zubů a pro zubní otisky, dezinfekční přípravky, výrobky pro hubnutí škodlivých zvířat, fungicidy, herbicidy; (30) káva, čaj, kakao, cukr, rýže, tapioka, ságo, kávové náhražky, mouka a přípravky z obilnin, chléb, pečivo, cukrovinky, zmrzlina, med, sirup melasový, droždí, prášky do těsta, sůl, hořčice, ocet, nálevy (k ochucení), koření, led pro osvětlení.

(511) 3, 5, 30
(210) O-485253

(111) **322322**
(220) 09.04.2011
(151) 28.12.2011
(540)

TAROS
NOVA S.R.O.

(730) **TAROS NOVA a.s.**, Bezručova 663, Rožnov pod Radhoštěm, 75661, CZ
(740) Ing. Zdeněk Kučera, Dlouhá 207 (P.O.BOX 92), Slušovice, 76315
(510) (6) kovové klempířské výrobky; (19) dveře, okna, rámy, zárubně z plastů, dřeva i jiných nekovových materiálů, truhlářské a tesařské výrobky, veškerý stavební materiál zařazený ve třídě 19; (20) nábytek všeho druhu, nekovové nábytkové, dveřní a okenní kování, zrcadla, rámy; (37) stavebnictví, klempířské, tesařské a truhlářské práce na zakázku, montáž a instalace klempířských, tesařských a truhlářských výrobků, montáž a instalace nábytkového interiéru do průmyslových prostor, kanceláří a bytů; (42) projektová činnost ve stavebnictví, poradenství a konzultace ve stavebnictví a projekci staveb, projekce staveb, technické výpočty ve stavebnictví, konstruktérské práce v oblasti stavebnictví a strojírenství (zpracování výkresové dokumentace).

(511) 6, 19, 20, 37, 42
(210) O-484778

(111) **322324**
(220) 18.04.2011
(151) 28.12.2011
(540)



(730) **Město Strakonice**, Velké náměstí 2, Strakonice, 38621, CZ
(740) PatentCentrum Sedlák & Partners s.r.o., Okružní 2824, České Budějovice, České Budějovice 3, 37001
(510) (32) piva, nealkoholická piva a nealkoholické nápoje spadající do třídy 32.
(511) 32
(210) O-485004

(111) **322558**
(220) 29.04.2011
(151) 11.01.2012
(540)

GERTI GUNDEL

(730) **MEDIAHOLDING s.r.o.**, Hrušovany 61, Hrušovany u Chomutova, 43143, CZ
(740) Mgr. Kastl Michal, advokát, Rubešova 583/2, Praha 2, Vinohrady, 12000
(510) (21) formy kuchyňské, hrnce, hrnčičské zboží, kastroly, kuchyňské náčiní, misky, misky (nádobí), náčiní pro použití v domácnosti, nádoby pro použití v domácnosti a v kuchyni, pánve na smažení, podložky pod horké nádoby, potřeby kuchyňské neelektrické, poklice od hrnců; (35) administrativní zpracování nákupních objednávek, dodavatelské služby pro třetí osoby, internetový obchod s výrobky ve třídě 21, obchodní činnost (služby, poradenství v -), pomoc při řízení obchodní činnosti, poskytování obchodních informací a služeb pomocí Internetu, předvádění zboží, rady pro spotřebitele (komerční informace a rady pro -), reklama (propagace), reklama on-line v počítačové síti, reklamní nebo inzertní materiály (rozšiřování -), vzorky zboží (distribuce -); (38) elektronická pošta, počítačová komunikace prostřednictvím internetové domény, šíření a poskytování informací, interaktivních, grafických a multimediálních sdělení prostřednictvím globálních telekomunikačních sítí a Internetu.

(511) 21, 35, 38
(210) O-485296

(111) **322559**
(220) 29.04.2011
(151) 11.01.2012
(540)



(730) **MEDIAHOLDING s.r.o.**, Hrušovany 61, Hrušovany u Chomutova, 43143, CZ
(740) Mgr. Kastl Michal, advokát, Rubešova 583/2, Praha 2, Vinohrady, 12000
(510) (21) formy kuchyňské, hrnce, hrnčičské zboží, kastroly, kuchyňské náčiní, misky, misky (nádobí), náčiní pro použití v domácnosti, nádoby pro použití v domácnosti a v kuchyni, pánve na smažení, podložky pod horké nádoby, potřeby kuchyňské neelektrické, poklice od hrnců; (35) administrativní zpracování nákupních objednávek, dodavatelské služby pro třetí osoby, internetový obchod s výrobky ve třídě 21, obchodní činnost (služby, poradenství v -), pomoc při řízení obchodní činnosti, poskytování obchodních informací a služeb pomocí Internetu, předvádění zboží, rady

pro spotřebitele (komerční informace a rady pro -), reklama (propagace), reklama on-line v počítačové síti, reklamní nebo inzertní materiály (rozšiřování -), vzorky zboží (distribuce -); (38) elektronická pošta, počítačová komunikace prostřednictvím internetové domény, šíření a poskytování informací, interaktivních, grafických a multimediálních sdělení prostřednictvím globálních telekomunikačních sítí a Internetu.

(511) 21, 35, 38
(210) O-485297

(111) **322560**
(220) 29.04.2011
(151) 11.01.2012
(540)

HARECKER

(730) **MEDIAHOLDING s.r.o.**, Hrušovany 61, Hrušovany u Chomutova, 43143, CZ
(740) Mgr. Kastl Michal, advokát, Rubešova 583/2, Praha 2, Vinohrady, 12000
(510) (21) formy kuchyňské, hrnce, hrnčičské zboží, grily, kastroly, kuchyňské náčiní, mísy, náčiní pro použití v domácnosti, nádoby pro použití v domácnosti a v kuchyni, pánve na smažení, potřeby kuchyňské neelektrické, poklice od hrnců; (35) administrativní zpracování nákupních objednávek, dodavatelské služby pro třetí osoby, internetový obchod s výrobky ve třídě 21, obchodní činnost (služby, poradenství v -), pomoc při řízení obchodní činnosti, poskytování obchodních informací a služeb pomocí Internetu, předvádění zboží, rady pro spotřebitele (komerční informace a rady pro -), reklama (propagace), reklama - on line v počítačové síti, reklamní nebo inzertní materiály (rozšiřování -), vzorky zboží (distribuce -); (38) elektronická pošta, počítačová komunikace prostřednictvím internetové domény, šíření a poskytování informací, interaktivních, grafických a multimediálních sdělení prostřednictvím globálních telekomunikačních sítí a Internetu.

(511) 21, 35, 38
(210) O-485298

(111) **322561**
(220) 29.04.2011
(151) 11.01.2012
(540)



(591) Barevná
(730) **MEDIAHOLDING s.r.o.**, Hrušovany 61, Hrušovany u Chomutova, 43143, CZ
(740) Mgr. Kastl Michal, advokát, Rubešova 583/2, Praha 2, Vinohrady, 12000
(510) (21) formy kuchyňské, hrnce, hrnčičské zboží, grily, kastroly, kuchyňské náčiní, mísy, náčiní pro použití v domácnosti, nádoby pro použití v domácnosti a v kuchyni, pánve na smažení, potřeby kuchyňské neelektrické, poklice od hrnců; (35) administrativní zpracování nákupních objednávek, dodavatelské služby pro třetí osoby, internetový obchod s výrobky ve třídě 21, obchodní činnost (služby, poradenství v -), pomoc při řízení obchodní činnosti, poskytování obchodních informací a služeb pomocí Internetu, předvádění zboží, rady pro spotřebitele (komerční informace a rady pro -), reklama (propagace), reklama - on line v počítačové síti, reklamní nebo inzertní materiály (rozšiřování -), vzorky zboží (distribuce -); (38) elektronická pošta, počítačová komunikace prostřednictvím internetové domény, šíření a poskytování informací, interaktivních, grafických a multimediálních sdělení prostřednictvím globálních telekomunikačních sítí a Internetu.

(511) 21, 35, 38
(210) O-485299

(111) **322565**
(220) 02.05.2011
(151) 11.01.2012
(540)

SEQSHIFT

(730) **Knob Václav**, Ke Strašnické 15/2402, Praha 10, 10000, CZ
Snítily Pavel Ing., Šimáčkova 908/17, Praha 7, 17000, CZ
(740) Ing. Václav Kratochvíl, Husníkova 2086/22, Praha 13, 15800
(510) (7) převodové mechanismy, s výjimkou mechanismů pro pozemní vozidla, čerpadla, hlavy válců pro motory, hnací motory, hřídele pro stroje, kardanové spojky, pístní kroužky, písty, letecké motory, lodní motory, ložiska, vstřikovací zařízení pro motory, ovládací mechanismy pro stroje a motory, turbokompresory, válce pro motory a hnací stroje, ventily jako části strojů, vodící zařízení jako části strojů, vše v rámci této třídy; (12) převody, ozubení a soukolí pozemních vozidel, brzdy a hnací mechanismy pro pozemní vozidla, rychlostní skříně pro pozemní vozidla, spojky pozemních vozidel; (37) údržba a opravy automobilů.

(511) 7, 12, 37
(210) O-485361

(111) **322575**
(220) 24.05.2011
(151) 11.01.2012
(540)



(730) **Společně, o.p.s.**, Mendlovo náměstí 1a, Brno, 60300, CZ
(740) Advokátní kancelář Svojanovská, Mgr. Jiřina Svojanovská, Šilingrovo nám. 257/3, Brno, 60200
(510) (35) inzertní, reklamní a propagační činnost, organizování výstav, veletrhů a meetingů k reklamním a obchodním účelům, organizování doprovodných programů a společenských akcí k reklamním a obchodním účelům, vypracování statistických přehledů, marketing, průzkum a analýzy trhů, distribuce zboží k reklamním účelům, rozmnožování dokumentů, obstaratelská a zprostředkovatelská činnost v této oblasti, direct mailing, poskytování obchodních nebo podnikatelských informací, on-line reklama na datové komunikační síti, on-line Inzerce, zajištění a realizace reklamních kampaní, výstavy komerční a reklamní, předváděcí činnost pro reklamní účely, automatizované zpracování dat, vedení databáze, vyhledávání, indexování, spojování a uspořádání dat pro Internet a po Internetu, kompilace, uspořádání a třídění informací, poradenská a konzultační služba v oblasti reklamy v médiích a na Internetu, informační komerční kancelář, zprostředkování obchodu s výrobky ve třídě 16 třetím osobám i pomocí elektronických sítí, administrativní zpracování nákupních objednávek, aktualizování reklamních materiálů, kopírování, fotokopírování dokumentů, dokladů a podobně, inzerce poštou, obchodní reklama pro třetí osoby, personální poradenství, systematizace informací a překlad informací do počítačové databáze, pronájmy prodejních automatů, reklamní doby v komunikačních médiích, reklamních materiálů a reklamních ploch, průzkum veřejného mínění, komerční rady pro spotřebitele (spotřebitelská poradna), rozhlasová reklama, rozšiřování reklamních nebo inzertních materiálů a vzorků (zboží), distribuce vzorků zboží a jejich předvádění, sestavování statistiky, služby (telefonní vzkazy, dotazy), styky s veřejností, vedení kartoték v počítači, vydávání a zpracování reklamních nebo náborových, propagačních a inzertních textů, vkládání, zpracování a aktualizace dat všeho druhu pro třetí osoby, poskytování informací a informačních produktů reklamního nebo komerčního charakteru, podpora prodeje pro druhé prostřednictvím katalogů a Internetu, rozšiřování a poskytování reklamních a inzertních materiálů, periodických a neperiodických tiskovin, prostřednictvím internetové nebo jiné obdobné telekomunikační sítě, program odměn pro zákazníky a věrnostní program, propagace zboží a služeb pro jiné subjekty, věrnostní klubové členství, administrativní práce spadající do této třídy, referenční servis, franchising, power - pointové prezentace k reklamním účelům; (38) šíření informací, zejména prostřednictvím webových stránek, počítačové komunikace, elektronická pošta, přenos zpráv a obrazových informací pomocí počítačů,

šíření informací pomocí power - pointových prezentací, komunikace pomocí počítačových terminálů, služby v oblasti poskytování informačních služeb prostřednictvím spojových počítačových sítí v podobě elektronických informačních katalogů, elektronických novin a časopisů, knih v elektronické podobě, provozování serverů, zejména mapový sever, poskytování internetových diskusních fór, informační kanceláře, posílání zpráv, poskytování přístupu k databázím, telekomunikačních připojení a uživatelského přístupu ke globální počítačové síti, pronájem zařízení pro přenos informací, rozhlasové vysílání, služby hlasové pošty, provozování konferenčních linek a fór, provoz vyhledávacích zařízení pro Internet, zprostředkování a pronájem přístupových časů k databázím; (41) činnost vyučovací, výchovná, vzdělávací a zábavní, včetně pořádání specializačních doškolovacích kurzů, symposií a konferencí, společenských akcí a meetingů, doprovodné kulturní a vzdělávací programy, provozování pracovních diskusního a zájmového klubu, organizování výstav, doprovodných programů, společenských akcí a školení ke vzdělávacím, kulturním, výchovným a zábavním účelům, školení k reklamním a obchodním účelům, pořádání zábavních soutěží, odborné poradenství vztahující se k organizování výstav a veletrhů ke kulturním a vzdělávacím účelům, činnost v oblasti sportovních aktivit, nakladatelská a vydavatelská činnost, vydávání elektronických publikací, půjčovni činnost spadající do této třídy např. půjčování filmů, půjčování sportovního vybavení a náčiní s výjimkou dopravních prostředků, půjčování videokamer a videopásek, půjčování knih a podobně, obstaravatelská a zprostředkovatelská činnost spadající do této třídy, nakladatelská a vydavatelská činnost, provozování univerzity třetího věku, pořádání divadelních představení, informace o možnostech zábavy, informace o výchově a vzdělávání, provozování knihoven, muzeí a sportovních zařízení, organizování plesů, pořizování a půjčování videozáznamů a fotografií, půjčování audiovizuálních přístrojů, knih, novin, časopisů, půjčování videokazet, promítání filmů, organizování a řízení rozhlasových a televizních kurzů, služby v oblasti estrád, fotografování, výchovně zábavní klubové služby, kluby zdraví (služby, pojízdné knihovny (služby), předprodej vstupenek, psaní jiných než reklamních textů, rozhlasová zábava, dálkové studium, tlumočení posunkové řeči, opatrování titulků, zpravodajské a výchovné služby, publikace a vydávání knih, periodik a dalších tiskovin, stejně jako odpovídajících elektronických médií, včetně CD, CD - ROM, DVD, uspořádání a vedení seminářů a konferencí, vydávání fotografií, pohlednic, plakátů, formulářů, organizování programu celoživotního vzdělávání a pořádání odborných kurzů, workshopy.

(511) 35, 38, 41
(210) O-485922

(111) **322797**
(220) 10.05.2011
(151) 25.01.2012
(540)



(591) Barevná
(730) **Sechter Miloslav Ing.**, Vídeňská 52/140, Praha 4, Kunratice, 14800, CZ
(740) Ing. Roman Vithous, Pavlíkova 605/12, Praha 4, 14200
(510) (19) beton a výrobky z betonu, armovaný beton, výrobky z kamene pojené cementem a jiné výrobky z kamene, betonu nebo mramoru, stavební materiál nekovový, kámen přírodní a umělý, vápno, malta, sádra, šterk, výrobky pro stavbu cest, asfalt, smola a živec, cihly a cihlářské výrobky, přenosné domky, obkládačky, obkladové desky a dlaždice nekovové, nekovové panely pro obklady stěn, stropní akustické i dekorativní pohledy, dveře nekovové, kamenné pomníky, krby, komíny, plotové díly nekovové, cementové zboží; (35) zprostředkování nákupu a prodeje stavebního materiálu; (37) stavby a opravy a údržba staveb, montáž betonových dílů.

(511) 19, 35, 37
(210) O-485568

(111) **322831**
(220) 20.06.2011
(151) 25.01.2012
(540)



(591) Barevná
(730) **VITAR, s.r.o.**, třída Tomáše Bati 385, Zlín, Louky, 76302, CZ
(740) JUDr. Lucie Miklová, advokátka, tř. T. Bati 385, Zlín, 76302
(510) (1) umělá sladidla; (5) farmaceutické, vitamínové, dietetické, nutriční, diabetické přípravky a výrobky a minerální doplňky potravy upravené k léčebným účelům; (30) doplňky stravy, sladidla, zejména nízkokalorická, v tuhém i tekutém stavu ve formě práškových směsí, kapek, sirupů, gelů, past, tablet, sumivých tablet, pastilek, dražé, tobolek, kapslí, bonbónů, želé a prášků.
(511) 1, 5, 30
(210) O-486628

(111) **322901**
(220) 24.02.2011
(151) 01.02.2012
(540)

4M

(730) **4M INDUSTRIAL DEVELOPMENT LIMITED**, 12/F Sing Ho Finance Building, 166-168 Gloucester Road, Wanchai, Hong Kong, CN
(740) Všeček Zelený Švorčík a partneři, advokátní a patentová kancelář, JUDr. Pavel Zelený, advokát, Hájkova 1406/2, Praha 2, Nové Město, 12000
(510) (16) papír, lepenka, potřeby pro knižní vazby, fotografie, papírenské zboží, lepidla pro papírenství nebo domácnost, potřeby pro umělce, štetce, psací stroje a kancelářské potřeby (s výjimkou nábytku), učební a vyučovací pomůcky s výjimkou přístrojů, plastické materiály (nezahrnuté v jiných třídách), tiskařské typy, štočky, magnetické tabule - v rámci této třídy, soupravy obsahující magnetické tabule, magnety a markery pro kreslení - v rámci této třídy, lepidla pro dekorativní účely, papírové samolepicí štítky pro dekorativní účely, svorky na papír, zvýrazňovače, malířské a tvarovací materiály a náčiní, dětské malířské a tvarovací materiály pro zhotovení magnetů na ledničky a pro použití k výrobě jmenovek, křídla a křídla pro malování na chodník, malířské potřeby pro umělce a řemeslníky, malířské potřeby pro děti, papírové lepicí materiály ve tmě zářící pro použití ke zdobení stěn a stropů, papírové dekorativní figurky opatřené lepivým podkladem ve tmě zářícím, ve tmě zářící papírové ornamenty, kreslicí náčiní, materiály a potřeby, psací náčiní, materiály a potřeby, plastické hmoty, materiály a náčiní pro modelování, obrázky, plakáty, balící nebo obalové materiály z plastu; (28) hry, hračky, řemeslné hračky nebo modely hotové nebo ve formě soupravy k sestavení, hračky pro vzdělávací účely, vyučovací hračky, stavebnice, formičky, tvarovací směsi a materiály, stavební kostky, fotoaparát nebo kamera jako hračka, deskové hry, šachy, puzzle, kaleidoskop, hrací karty, hračky pro magii, miniaturní fotbalové soupravy, gymnastické a sportovní zboží pro děti a batolata (které není zahrnuto v jiných třídách), kuličky na hraní, desky na hraní a plachty na hraní - v rámci této třídy, ozdoby a dekorace na vánoční stromky.
(511) 16, 28
(210) O-483520

(111) **322905**
(220) 28.03.2011
(151) 01.02.2012
(540)



(591) Barevná
(730) **Lakšmí s.r.o.**, Vavrečkova 5262, Zlín, 76001, CZ
(740) Ing. Marcela Filipenská, Polní 302/32, Žďár nad Sázavou, Žďár nad Sázavou 2, 59102
(510) (30) koření, cukroví a pečivo, cukroví a pečivo bez použití vajec a živočišných produktů, zmrzlina, kandys jako potrava, pražená kukuřice, lékořice, mandlové cukrovinky, potraviny na bázi ovsa a jiných obilnin, ovesné vločky, vločky kukuřičné, výrobky z obilnin, vegetariánské obložené pečivo v rámci této třídy, cukrářské výrobky, bylinné čaje, med, chléb, pečivo, pizza, cukrovinky; (39) dodávka jídel; (41) vydávání knih, textů, organizování a vedení seminářů, kongresů, sympozií, přednášek, kulturních a vzdělávacích výstav, půjčování knih, duchovní výchova, rekreační činnost, poskytování informací o možnostech rekreace, pořádání školení, organizování a plánování společenských akcí, vyučování, vzdělávání, vzdělávací informace; (43) pohostinská činnost, jako je provoz restaurace, poskytování gastronomických služeb, příprava jídel, hostiny, hotelové služby, provozování jídelen a penzionů, provoz hotelového ubytování, ubytovací služby, provoz kaváren a zásobování, pronajímání a poskytování přechodného ubytování, provoz čajoven, provoz vegetariánské dětské denní školky.
(511) 30, 39, 41, 43
(210) O-484395

(111) **322909**
(220) 08.04.2011
(151) 01.02.2012
(540)

VECTOR

(730) **FAVORIT 1951 s.r.o.**, náměstí 14. října 1307/2, Praha 5 - Smíchov, 15000, CZ
(510) (12) bicykly a jejich součásti spadající do této třídy, blatníky jízdních kol, cyklistické ráfky, pomůcky na opravu duší, duše pro jízdní kola, galusky jízdních kol, jízdní kola, brzdy jízdních kol, pneumatiky jízdních kol, směrovky jízdních kol, paprsky (dráty) jízdních kol, stojany pro jízdní kola, řídítka jízdních kol, košíky speciální pro jízdní kola, ochranné kryty k jízdním kolům, pedály pro kola, potahy sedadel jízdních kol, pumpy pro jízdní kola, rámy jízdních kol, sedla jízdních kol, záplaty na opravu duší, zvonky jízdních kol, zrcátka jízdních kol, vidlice, odpružené vidlice, nástavce na řídítka; (18) batohy, brašny na nářadí (prázdné), ledvinky (kožená galanterie), ruksaky, brašny na kola, cestovní tašky, tašky na rám, tašky na řídítka; (28) tréninková jízdní kola nehybná, tréninková šlapací a odrazová zařízení, tělocvičné a sportovní náčiní s výjimkou hokejových potřeb, koloběžky.
(511) 12, 18, 28
(210) O-484756

(111) **323138**
(220) 02.08.2011
(151) 08.02.2012
(540)

UROGYN

(730) **Musil Jiří MUDr., MBA**, Jiříčkova 540, Praha 5, 15531, CZ
(740) **KOREJZOVA LEGAL v.o.s.**, JUDr. Petra Sauvage de Brantes, advokátka, Korunní 810/104, Praha 10, Vinohrady, 10100
(510) (5) farmaceutické a veterinářské výrobky, hygienické výrobky pro léčebné účely, diabetické přípravky pro léčebné účely, potraviny pro batolata, náplasti, obvazový materiál, materiály pro plombování zubů a pro zubní

otisky, dezinfekční přípravky, výrobky pro hubení škodlivých zvířat, fungicidy, herbicidy.
(511) 5
(210) O-487641

(111) **323198**
(220) 18.05.2011
(151) 15.02.2012
(540)



(730) **GIS - GEOINDUSTRY, s.r.o.**, Tleskačova 1329/16, Plzeň, Severní Předměstí, 32300, CZ
(740) Mgr. Lukáš Dlabáček, patentový zástupce, Bolzanova 461/5, Brno, 61800
(510) (35) obstaravatelská činnost v obchodních aktivitách (a to v oblasti realitní činnosti, stavební činnosti, geologicko-průzkumné činnosti, v oblasti výsadby, úpravy a ošetřování zeleně); (36) realitní činnost; (37) stavební činnost, provádění stavebních prací při novostavbách, změnách staveb, generálních opravách, opravách, údržbě a odstraňování staveb v režimu stavebního zákona, zajišťování a likvidace starých důlních děl; (42) geologicko-průzkumná činnost, zpracování dokumentace staveb pro vydání stavebního povolení a pro provádění staveb, včetně statických a dynamických výpočtů konstrukcí staveb, činnosti spojené se zkoumáním, hodnocením, dokumentováním a zobrazováním vývoje a složení geologické stavby území a jejich zákonitostí, vyhledáváním a průzkumem ložisek nerostných surovin a jejich ochranu, vyhledávání a průzkum zdrojů podzemních vod, včetně zpracování geologických podkladů pro jejich využívání a ochranu, zjišťování a ověřování inženýrsko-geologických poměrů území, zejména pro účely územního plánování, dokumentace prováděných staveb a stabilizace sesuvných území; (44) výsadba, úprava a ošetřování zeleně.
(511) 35, 36, 37, 42, 44
(210) O-485765

(111) **323231**
(220) 19.08.2011
(151) 15.02.2012
(540)



(591) Barevná
(730) **TNM Print s.r.o.**, Jiráskova 1424/3, Poděbrady, 29001, CZ
(740) Advokátní kancelář, Mgr. Jiří Schüller, advokát, č. p. 146, Potěhy, 28563
(510) (16) papír, lepenka a výrobky z těchto materiálů, které nejsou zařazeny do jiných tříd, tiskárenské výrobky, potřeby pro knižní vazby, fotografie, papírenské zboží, lepidla pro papírenství nebo domácnost, materiál pro umělce, štetce, psací stroje a kancelářské potřeby (vyjímaje nábytek), učební a vyučovací pomůcky s výjimkou přístrojů, plastické obaly (nezařazené do jiných tříd), tiskařské typy, štočky; (35) propagační činnost, reklama, pomoc při řízení obchodní činnosti, obchodní administrativa, kancelářské práce.
(511) 16, 35
(210) O-488085

(111) **323278**
(220) 26.04.2011
(151) 22.02.2012
(540)

KOB

(730) **AL INVEST Břidličná, a.s.**, Bruntálská 167, Břidličná, 79351, CZ
(740) Ing. Václav Kratochvíl, Husníkova 2086/22, Praha 5, 15800
(510) (6) obecné kovy a jejich slitiny, pásy, plechy a kotouče z hliníku nebo hliníkových slitin, fólie z hliníku a jeho slitin, alobal - balicí fólie, hliníkové misky, víčková hliníková fólie, kovové stavební materiály, střešní krytina z hliníkového plechu, klempířské prvky (z kovu), kovové trubky, trubky z hliníku a jeho slitin; (40) tváření plechů, profilování plechů, lisování plechů, ohýbání plechů, dělení plechů a zprostředkování těchto služeb, zpracování materiálů, slévárství, modelářství v rámci této třídy, povrchová a tepelná úprava materiálů, úprava a zpracování kovů, kovářství; (42) průmyslové analýzy a výzkum, technologické zkoušky materiálů z hliníku a jejich vlastností, navrhování obalů, návrh a vývoj počítačového hardwaru a softwaru, projektová činnost.
(511) 6, 40, 42
(210) O-485220

(111) **323660**
(220) 04.10.2011
(151) 07.03.2012
(540)



(591) Barevná
(730) **Asseco Solutions, a.s.**, Zelený pruh 1560/99, Praha 4, 14002, CZ
(740) PROPATENT, Ing. Vlasta Sedláčková, Pod Pekařkou 107/1, Praha 4, Podolí, 14700
(510) (9) databanky, hardware, počítače, počítačový software, kancelářská technika v rámci této třídy, software; (16) kancelářská technika v rámci této třídy; (20) nábytek k počítačům; (35) kancelářské služby, marketing, zprostředkovatelské služby ve výpočetní technice a software; (36) obchodování s cennými papíry, poradenská činnost ve věcech týkajících se cenných papírů, kolektivní investování, leasing; (37) instalace počítačů, servis počítačů, servisní služby v oblasti výpočetní techniky; (39) distribuční činnost v oblasti výpočetní techniky; (41) počítačové kurzy, vzdělávací a školicí činnost v oblasti výpočetní techniky; (42) manažerské poradenství, poradenství ve výpočetní technice, poradenské služby ve výpočetní technice, poradenství počítačové, programování software, pronájem počítačů.
(511) 9, 16, 20, 35, 36, 37, 39, 41, 42
(210) O-489124

(111) **323762**
(220) 14.10.2011
(151) 14.03.2012
(540)



(730) **BN Leasing, a.s.**, Tyršova 2070, Benešov, 25601, CZ
(740) TRAPLOVÁ-HAKR-KUBÁT Advokátní a patentová kancelář, Mgr. Jana Šuranová Traplová, Přístavní 24, Praha 7, 17000
(510) (35) činnost organizačních a ekonomických poradců, poradenská a konzultační činnost v ekonomické oblasti, zprostředkovatelská činnost v oblasti obchodu, velkoobchod a maloobchod s výrobky zařazenými do tříd 7, 10 a 12, reklamní činnost, marketing, služby v oblasti administrativní správy a služby organizačně-hospodářské povahy; (36) realitní činnost, správa a údržba nemovitostí; (37) pronájem (leasing) a půjčování stavebních a strojirenských výrobků a techniky v rámci této třídy; (39) pronájem dopravních prostředků, výrobků a zařízení, zprostředkovatelská činnost v oblasti dopravy, potrubní a pozemní doprava; (41) modeling, mimoškolní výchova a vzdělávání, pořádání kursů, školení, včetně lektorské činnosti; (42) návrhářská, designérská a aranžérská činnost; (44) pronájem a půjčování lékařské techniky.
(511) 35, 36, 37, 39, 41, 42, 44
(210) O-489456

(111) **323948**
(220) 23.08.2011
(151) 28.03.2012
(540)



(591) Barevná
(730) **Balvinglass s.r.o.**, č. p. 179, Okrouhlá, 47301, CZ
(510) (16) papír, balicí papír, blahopřání, desky, obaly, desky na dokumenty, dopisní papír, etikety, kromě textilních, formuláře, kartón, krabice lepenkové nebo papírové, nálepky pro kancelářské využití nebo domácnost, obálky, obaly na spisy, obtisky, papírová prostírání, papírové ubrusky; (21) sklo, sklenice na pití, sklo křišťálové, sklo malované, sklo surové nebo jako polotovary, s výjimkou stavebního skla, mísy, misky, mísy polévkové, mísy na zeleninu, mísy salátové, džbánky, hluboké mísy, karafy, stolní lahve, likérové soupravy, šálky, talíře, vázy, tácy; (25) oděvy, trička, šály na krk, prádlo, potítka, kšiltky, košile, kombinézy, čepice, svetry, bundy sportovní.
(511) 16, 21, 25
(210) O-488151

(111) **324151**
(220) 18.03.2011
(151) 11.04.2012
(540)



(730) **Zenit, spol. s r.o.**, Radlická 138, Praha 5, 15021, CZ
(740) Velíšek & Podpěra - advokátní kancelář s.r.o., Mgr. Bc. Jiří Podpěra, advokát, Spálená 14, Praha 1, 11000
(510) (7) stroje na výrobu asfaltu, stroje na asfaltování, balicí stroje, brusky (stroje), brusky nástrojové (ostříčky), brusné kameny (části strojů), brusné kotouče (části strojů), dělicí stroje, děrovačky, desky pro plochý tisk, drtičí zařízení, drtiče, drtiče (stroje), drtiče (stroje) pro průmyslové účely, dřevoobráběcí stroje, etiketovací stroje, kovoobráběcí stroje, leštičky (stroje), letadlové motory, letecké motory, lici formy (části strojů), lisovací stroje, ořezávací stroje, pilové listy (části strojů), pily (stroje), pily řetězové, pily stolové kotoučové (části strojů), silniční čisticí stroje (s vlastním pohonem), silniční stroje, silniční válce; (9) čtecí zařízení (zpracování dat), čtečky čárového kódu, magnetické identifikační karty, magnetické identifikační náramky (kódované), identifikační obaly pro elektrické dráty, identifikační vlákna pro elektrické dráty, počítačový software (nahrany), radary, vážicí přístroje, váhy, vážicí stroje, vysílací zařízení, vysílačky (telekomunikace), vysílače (telekomunikace), vysílače elektronických signálů, značky dopravní světelné nebo mechanické, zařízení ke zpracování dat, zrcadla (optika), zrcadla pro kontrolu práce; (12) letadla, vzdušné dopravní prostředky, letadla (obojživelná), vzducholoď, letecké přístroje, stroje a zařízení; (13) signální rakety, prskavky, rachejtla, střely signální, výstražné do mlhy; (19) dřevěné obložení, dláždění ze dřeva, dýhy ze dřeva, formovatelné dřevo, opracované dřevo, stavební dřevo, tvárné dřevo, užitkové dřevo, dřevo dýhové, dřevo jako polotovar, dřevo na výrobu sudů, nekovové podlahy, rámy pro skleníky nekovové, skleníky přenosné nekovové, rámy pro skleníky nekovové, dřevo pro stavby, hmoty pro stavby nekovové, kámen pro stavby, panely pro stavby nekovové, papír pro stavby, plst pro stavby, sklo pro stavby, stavby přenosné nekovové, stavební hmoty nekovové, krokve na střechy, krokve nárožní na střechy, krytiny na střechy nekovové, lemování pro střechy nekovové, tašky na střechy nekovové; (27) podlahové krytiny; (35) administrativní zpracování nákupních objednávek, analýzy nákladů, příprava a vyhotovení daňového přiznání, vyhledávání dat v počítačových souborech pro třetí osoby, dodavatelské služby pro třetí osoby s výše uvedenými výrobky ve tř. 7, 9, 12, 13, 19 a 27, dražby, odhady lesního dřeva, posuzování efektivnosti provozu a racionalizace práce, fakturace, obchodní nebo podnikatelské informace, pronájem kancelářských strojů a zařízení, komerční informace a rady pro spotřebitele (spotřebitelská poradna), komerční informační kanceláře, komerční správa licencí na výrobky a služby ostatních, komunikační média (prezentace výrobků v komunikačních médiích) pro účely maloobchodu, kopírování nebo rozmnožování (reprodukce) dokumentů, dokladů, marketingové studie, nábor zaměstnanců, nákupní ceny, velkoobchodní ceny (analýzy), nákupní objednávky (administrativní zpracování), pomoc při řízení obchodních a průmyslových podniků, pomoc při řízení obchodní činnosti, služby, poradenství v obchodní činnosti, obchodní management a podnikové poradenství, poskytování obchodních nebo podnikatelských informací, obchodní nebo podnikatelské poradenství (profesionální), obchodní nebo podnikatelský průzkum, oceňování nebo odhady lesního dřeva nepokáceného (na stojato), oceňování obchodních podniků, personální poradenství, vyhledávání umístění nákladních vozů pomocí počítače, překlad informací do počítačových databází, systemizace informací do počítačových databází, oceňování a odhady v oblasti podnikání, služby poskytované v souvislosti se stěhováním podniků, odborné obchodní poradenství, personální poradenství, poradenství při vedení podniků, hospodářské nebo ekonomické prognózy, průzkum trhu, předvádění (služby modelek) pro reklamní účely a podporu prodeje, předvádění zboží, služby týkající se přemísťování (stěhování) provozů, podniků, příprava mezd a výplatních listin, přiznání daní (příprava a vyhotovení), revize účtů (audit), řízení (poradenské služby obchodní nebo

podnikatelské), poskytování pomoci při řízení obchodních nebo průmyslových podniků, řízení průmyslových nebo obchodních podniků, sekretářské služby, sestavování statistiky, marketingové studie, styky s veřejností, subdodavatelské služby s výše uvedenými výrobky ve tř. 7, 9, 12, 13, 19 a 27, účetnictví, sestavování výpisů z účtů, vedení kartoték v počítači (řízení souboru), vedení účetních knih, distribuce vzorků zboží; (36) finanční analýzy, finanční informace, finanční poradenství, finanční řízení, finanční služby, finanční sponzorování, finanční konzultační služby, pronájem nemovitostí, správa nemovitostí; (37) antikoroziní úprava, asfaltování, mytí dopravních prostředků, dozor nad stavbami, stavební informace, informace o opravách, instalace dveří a oken, izolování proti vlhkosti, izolování staveb, montáž, údržba a opravy kancelářských strojů a zařízení, údržba a opravy letadel, montáž, údržba a opravy počítačového vybavení, pokrývačské služby (práce), pronájem stavebních strojů a zařízení, stavby a opravy skladů, izolace staveb, stavby továren, stavební dozor, stavebnictví, stavitelství, montáž, údržba a opravy strojů, štukování, sádrování, zednické práce, zednické služby; (38) elektronická pošta, služby elektronické nástěnky (telekomunikační služby), informační kanceláře, vysílání kabelové televize, komunikace prostřednictvím mobilních telefonů, počítačová komunikace, komunikace pomocí počítačových terminálů, posílání zpráv, poskytování internetových diskusních fór, poskytování přístupu k databázím, poskytování telekomunikačních kanálů pro teleshoppingové služby, poskytování telekomunikačních připojení ke globální počítačové síti, poskytování uživatelského přístupu ke globální počítačové síti, pronájem zařízení pro přenos informací, přenos zpráv faxem, přenos zpráv a obrazů pomocí počítačů, směrovací a spojovací služby pro telekomunikace, spojení pomocí sítí optických vláken, telefonické služby, komunikace pomocí telefonů; (39) doručování zboží, doprava informací, skladování informací, nakládání respektive vykládání, nákladní doprava kamionová, osobní doprava, pronájem parkovacích ploch, služby parkování automobilů, pronájem automobilů, pronájem nákladních vozidel, kamióňů, pronájem skladů, pronájem skladovacích kontejnerů, skládání nákladu, pronájem skladovacích kontejnerů, skladování, skladování elektronicky uložených dat nebo dokumentů, skladování lodí, skladování zboží, ukládání (fyzické) elektronicky uložených dat nebo dokumentů, vykládání nákladu, balení zboží, doručování zboží, zprostředkování dopravy (zasílatelství), zprostředkování přepravy; (40) broušení, kácení a zpracování dřeva, frézování, informace o zpracování materiálů, leštění optických skel, leštění třením, letování, montáž materiálů na objednávku (pro třetí osoby), řezání pilou; (41) pronájem stadiónů, překladatelské služby, pronájem sportovních zařízení, s výjimkou dopravních prostředků, provozování sportovní zařízení, instruktážní výcvik, výchovný výcvik, vyučování, instruktážní služby, výchovné služby, vzdělávání, výuka, vzdělávací informace; (42) hosting webových stránek, instalace počítačových programů, inženýrské práce (expertizy), kalibrování (měření), kontrola kvality, konzultace v oblasti počítačového softwaru, kopírování počítačových programů, zkoušky materiálů, plánování městské výstavby, pronájem počítačů, regenerace počítačových dat, počítačové programování, aktualizace a instalace počítačových programů, počítačové systémové analýzy, tvorba počítačových systémů, údržba počítačových programů, stavební projekce, projektová činnost, studie technických projektů, projektování, pronájem počítačového software, přenos dat nebo dokumentů z fyzických nosičů na elektronické nosiče, převod (konverze) dat a počítačových programů (ne fyzický), služby v oblasti ochrany proti počítačovým virům, tvorba software, výzkum v oboru strojírenství, studie technických projektů, vývoj a výzkum nových výrobků, pronájem webových serverů, tvorba a správa webových stránek; (45) právnícké (komerční služby), pátrání, ochrana duševního vlastnictví, licence k průmyslovým právům, správa autorských práv, poradenství v oblasti duševního vlastnictví, kontrola továren pro bezpečnostní účely, poskytování licencí na počítačový software (právní služby).

(511) 7, 9, 12, 13, 19, 27, 35, 36, 37, 38, 39, 40, 41, 42, 45
(210) O-484183

(111) **324178**
(220) 02.03.2011
(151) 18.04.2012
(540)



(730) **Šárka Švarcová**, Zahradní 42, Vysoké Veselí, 50703, CZ
(510) (25) kojenecké oděvy, zejména košilky, dupačky, mikiny, kalhoty krátké, kalhoty dlouhé, kalhoty s laelem, capáčky, tepláky, sukně, šaty, halenky, overaly, bundy, kombinézy, vesty, klobouky, čepice šátky, dětské oděvy, zejména košilky, tílka, nátláčky, trika, roláky, košile, halenky, mikiny, vesty, bolerka, bundy, kabáty, sukně, šaty, trenky, krátké kalhoty, dlouhé kalhoty, kalhoty s laelem, tepláky, teplákové soupravy, šustákové soupravy, overaly, kombinézy, klobouky, čepice, šátky, dámské oděvy, zejména košilky, trika, roláky, košile, halenky, mikiny, vesty, bolerka, bundy, kabáty, sukně, šaty, trenky, krátké kalhoty, dlouhé kalhoty, kalhoty s laelem, tepláky, teplákové soupravy, šustákové soupravy, overaly, kombinézy, klobouky, čepice, šátky, pánské oděvy, zejména tílka, nátláčky, trika, roláky, košile, mikiny, vesty, bundy, kabáty, trenky, krátké kalhoty, dlouhé kalhoty, kalhoty s laelem, tepláky, teplákové soupravy, šustákové soupravy, overaly, kombinézy, klobouky, čepice, šátky.

(511) 25
(210) O-483684

(111) **324329**
(220) 04.03.2011
(151) 25.04.2012
(540)

ARCALYST

(730) **Regeneron Pharmaceuticals, Inc. společnost řízená dle práva státu New York**, 777 Old Saw Mill River Road, Tarrytown, NY 10591-6707, NY, US
(740) JUDr. Tomáš Lejček MBA, Slezská 169/10, Praha 2, 12000
(510) (5) injekční farmaceutické přípravky a látky pro léčbu zánětlivých onemocnění a poruch, injekční farmaceutické přípravky a látky pro léčbu imunologických onemocnění a poruch včetně zánětů souvisejících s onemocněním dnou, látky pro léčbu srdce a oběhových nemocí, vysokého tlaku, kardiovaskulárních nemocí, urologických nemocí, gastrointestinálních poruch, metabolických nemocí včetně dny, chronických okluzivních chorob periferních arterií a pro léčbu poruch.

(511) 5
(210) O-487994

(111) **324343**
(220) 08.09.2011
(151) 25.04.2012
(540)

Krakonošův mls

(730) **Baudyš Luděk**, Choustníkovo Hradiště 171, Chroustníkovo Hradiště, 54442, CZ
(740) BOHEMIA PATENT, Ing. Jana Vanděliková, Petrská 1136/12, Praha 1, Nové Město, 11000
(510) (30) cukrářské výrobky všeho druhu, cukrovinky a jemné pečivo, koláče, sladké pečivo včetně dortů, sušenky, suchary, keksy, biskvity, pečivo a cukrářské zboží, všechny tyto výrobky obyčejné a/nebo s polevou a/nebo plněné kupř. náplní nugátovou, čokoládovou, vanilkovou, oříškovou a/nebo kořeněnou, zejména slané a sladké vařené výrobky - vaničky, košíčky, dortové oplatky, trubičky prázdné i plněné a další oplatkové doplňky pro cukrárenskou výrobu, sladkosti, dezerty, zákusky, čokoláda, kusové výrobky z čokolády, pralinky, arašídové cukrovinky, lékařice, skořice, vanilka, mandlové cukrovinky a mandlové těsto, med a výrobky z medu, medovníky, perník, medový perník, plněné i neplněné perníčky, výrobky z perníku, čokoládové nápoje, kakaové nápoje, karamely, kávové nápoje, mentol do cukrovinek a mentolové cukroví, palačinky, lívanečky, pudinky,

rýžové koláčky, zmrzlina, jogurtová zmrzlina, šerbet, zmrzlinové poháry, ovocné želé jako cukrovinka, káva, kávové směsi a náhražky, kakao, čaj, koření, jakož i nápoje připravené na bázi kávy, kávových náhražek, kakaa a čokolády, kávové nápoje s mlékem, kávové příchutě, obilní vločky a jiné obilní výrobky a přípravky určené k lidské výživě, müsli, energeticko-výživné poživatiny a přísady do jídla s vysokým obsahem vitamínů a minerálů vyrobené za účelem doplnění běžné stravy konzumenta, které mohou příznivě ovlivnit zdraví konzumenta, spadající do této třídy, potravní doplňky rostlinného původu neléčebné pro posílení imunity organismu a zlepšení zdraví v tuhém i tekutém stavu ve formě práškových směsí, kapek, sirupů, gelů, past, tablet, šumivých tablet, pastilek, dražé, tobolek, kapslí, bonbónů, želé, prášků, vše výše uvedené pro neléčebné účely.

(511) 30
(210) O-488564

(111) **324490**
(220) 18.07.2011
(151) 02.05.2012
(540)

PROFORCE

(730) **Honoris a.s.**, Hostivická 12, Praha 5, 15521, CZ
(740) DANĚK & PARTNERS Advokátní a patentový kancelář, Ing. Dr. Vilém Daněk Ph.D., LL.M., patentový zástupce, Vinohradská 17, Praha 2, 12000
(510) (6) kabely kovové neelektrické, dráty pro antény, dráty železné, dráty z obecných kovů, spojky a příchytky kovové pro kabely a roury, stavební materiály kovové a železářské zboží (drobné kovové-), a to kovové panely, kovové desky, kovové pláty, kovové fólie, plechy, kovové trubky, kovové roury, kovové potrubí, kovové lišty, kovové latě, kovové sloupky, kovové trámy, traverzy, kovové příčky, kovové překlady, kovové tyče, kovové výztuhy, kovové výplně, pletiva, řetězy, háky, háčky, skoby, hřebíky, šrouby a matice, nůty, kovové kroužky, klíče, kovové konstrukce stavební, včetně přenosných, formy na lisování plastů (kovové), obecné kovy a jejich slitiny, jako surový materiál nebo polotovary, alpaka (nové stříbro), bronz, cín, ferochrom (slitina železa a chromu), feromolybden, ferosilicium, ferotitan, ferowolfram, hafnium (kov), germanium, glucinium, hořčík (magnesium), chrom, indium, kadmium, kobalt (surovina), limonit (železná ruda), měď, mosaz, nikl, niklová mosaz, niob, ocel, olovo, rudy kovové, rudy železné, tantal, titan, vanad, wolfram, zinek, zirkonium, železo, podlahy (kovové) a dlažby (kovové), dlažďení (kovové), dlaždice (kovové), obklady stěn (kovové), obkladačky (kovové), obložení stěn a zdí, lišty a rohy pro lemování podlah, vše z kovu, prahy dveří kovové, klenby, kovové krovky, střešní krytiny (kovové), stropní desky (kovové), kovové konstrukce pro bazény, kovové konstrukce pro skleníky, dveře (kovové), dveřní kliky, dveřní kování, dveřní rámy, dveřní uzávěry, s výjimkou elektrických, dveřní zarážky a zástrčky, klepadla na dveře, vše z kovu, panty, závěsy (kovové), kovové okenní rámy, křídlová okna (vyhlídky), (kovová), okenice (kovové), okenní kování, markýzy (kovové), okapní žlaby (kovové), okapové roury (kovové), okapy - žlaby (kovové), rolety vnější (kovové), vnější i vnitřní žaluzie (kovové), balicí fólie (kovové), barely (kovové), bedny (kovové), číslice a písmena z obecných kovů, s výjimkou tiskařského písma, domovní zvonky, s výjimkou elektrických, dopravní značky (kovové), s výjimkou světelných a mechanických, držadla (kovová), kladky (kovové), jiné než pro stroje, kolečka pro nábytek (kovová), kování pro nábytek (kovové), kovové nádoby na skladování a přepravu, kovové nádoby na stlačený plyn nebo zkapalněný vzduch, krabice z obecných kovů, lešení (kovová), madla (kovová), mříže kovové, nábytkové kování (kovové), pouzdra z obecných kovů, schodiště kovová, schodišťové stupně (kovové), silniční svodidla (kovová), sochy a sošky z obecných kovů, tyče pro kovové zábradlí, vrata (kovová), zábradlí (kovová), jako části schodišť, zámky (kovové), s výjimkou elektrických, žebříky (kovové); (9) autobaterie, auto - elektrika, kabely - koaxiální, elektrické, startovací pro auta a jiné v rámci této třídy, vodiče kromě vodičů pro elektrody elektrokardiografů, elektrická a elektronická zařízení v rámci této třídy, rozvaděče nízkého napětí, baterie, články (elektrické, galvanické, solární), měřidla na benzin, automobilové výstražné trojúhelníky, autorádia, informace a záznamy na nosičích zařazených ve třídě 9, elektronická data a databáze, informační

produkty v elektronických, datových, informačních a telekomunikačních sítích všeho druhu, software a hardware, periodika a knihy v elektronické podobě, databázové produkty zařazené ve třídě 9, nosiče dat či záznamů včetně audiokazet nahrané i nenahrané, elektronické, datové nebo informační sítě, multimediální aplikace na nosičích zařazených ve třídě 9 nebo v sítích, interaktivní a grafické programy, software, zejména pro systémy pro přenos dat, dešifrovací soustavy, platební karty nebo magnetické a čipové karty pro použití v bankovníctví, pojišťovnictví, v oblasti služeb a v obchodním styku, mezinárodní platební karty, elektronické peněženky, čipy, multimediální nebo informační katalogy, audiovizuální programy a díla, exponované filmy, hudební díla na nosičích, CD disky, programové vybavení pro počítače, software, hardware výpočetní, komunikační nebo informační techniky, elektronické databáze, informace a záznamy na nosičích, s výjimkou nosičů papírových ze třídy 16, informace a data na nosičích nebo v elektronických, datových, informačních, počítačových a komunikačních sítích, související software a hardware, elektronické, datové nebo informační nebo komunikační nebo výpočetní sítě včetně jednotlivých součástí a náhradních dílů obsažených ve třídě 9, multimediální aplikace, počítačové hry, hlavolamy elektrické nebo elektronické - v rámci této třídy, barometry, betatrony (urychlovače částic), bleskojistky, bleskosvody, blikače, světelná signalizace, bóje signalizační, značkovací, záchranné, brýle, centrální procesorové jednotky (procesory), cívky elektrické, elektromagnetické, indukční, tlumivky, clony proti oslnění, clony proti radiaci pro průmyslové účely, čtečky čárových kódů, přístroje na zaznamenávání času, automatické časové spínače, s výjimkou pro hodinářství, čerpadla palivová samoregulační, článkové přepínače (elektrotechnika), čtecí zařízení (zpracování dat), dálkoměry, dálkové řízení signalizace (elektrodynamické zařízení pro -), dálkové zapalování (elektrické zařízení pro -), demagnetizační zařízení na magnetické pásky, desky do akumulátorů, detektory, diagnostické přístroje jiné než k lékařským účelům, dráty elektrické, telefonní, magnetické, telegrafní, dráty ze slitin kovů (pojistkové), dynamometry, elektrické akumulátory pro vozidla, mřížky (články pro elektrické akumulátory), mřížky pro výrobu štočků, články pro elektrické akumulátory, elektrické spojky, svorky, konektory, elektrické svářečské přístroje, pájky, elektrické vedení, elektrické zařízení pro dálkové ovládání průmyslových procesů, elektrický oblouk (zařízení na řezání -), elektrody svářečské, elektrodynamická zařízení pro dálkové řízení signalizace, elektrolyzéry, elektromagnetické cívky, elektronická pera (vizuální zobrazovací jednotky), elektronické oznamovací tabule, zářivky - svítidla a elektronky (se žhavenou katodou), elektronky zesilovací, galvanizační přístroje, galvanizéry (zařízení k pokovování), galvanometry, hands - free sady pro telefony, heliografické přístroje, hlásiče elektrické, indikátory, hloubkoměry, sonometry, chrániče (- proti přepětí), identifikační obaly a vlákna pro elektrické dráty, indukční, tlumivé cívky, tlumivky (elektrina), inklinometry, sklonoměry, svahoměry, integrované obvody, invertory (elektrotechnika), enterkomy, zařízení pro vnitřní spojení, spojky pro elektrické kabely, kalibrační kroužky, katodové protikorozní přístroje, kmitoměry, měřiče frekvence, kolektory elektrické, komparátory, komutátory, koncovky (elektrotechnika), elektrické kondenzátory, kontakty elektrické z drahých kovů, kotvy magnetů (elektrotechnika), krabice odbočné, odbočnice (elektrotechnika), magnetické disky, magnetické nosiče dat, magnetické páskové jednotky pro počítače, páskové mechaniky, ochranné masky, mechanické značky, akustické membrány, elektrické měniče, měřicí přístroje, měřicí zařízení (elektrina), měřič kyseliny pro akumulátory, měřiče množství, kvantoměry, měřiče rychlosti, tachometry, měřiče sklonu, svahu, měřidla, mikrometrická měřítka, mikrometry, mikroprocesory, monitorovací přístroje elektrické, nabíječky akumulátorů, nabíječky pro elektrické baterie, nádoby akumulátorové, navigační přístroje a nástroje, navigační přístroje pro vozidla (palubní počítače), obrazovky, objímky elektrických kabelů, ohrady (elektrifikované -), ochranné plachty, ochranné oděvy, olovnice, olůvka, omezovače (elektrotechnika), operační systémy (nahrané programy -), optická vlákna (kabely z -), vodiče ve tvaru vláken, optické snímače znaků, optické výrobky, osobní ochranné prostředky proti nehodám, otáčkoměry, otvírače dveří (elektrické -), páječky (elektrické -), rozvodné panely, signalizační panely (světelné nebo mechanické), pojistky, jističe, polarimetry, polovodiče, polygrafické obvody, poplašná zařízení, přepínač článků, radič článků (elektrotechnika), přerušovače, vypínače, radary, rádia, regulátory napětí pro vozidla, relé (elektrická -), rozvodné panely (elektrina), řídící, kontrolní panely, simulátory řízení a ovládání vozidel, sklo pokryté elektrickými vodiči, skříně akumulátorové, skříně rozvaděče (elektrina), solární články, solenoidové ventily (elektromagnetické snímače), spojky elektrického vedení, transformátory (elektronika), tvárnice vedení (na kabely), vedení elektrické, elektroinstalační potrubí, vlnoměry, výbojky (elektrotechnika),

ne pro osvětlení, vysokofrekvenční přístroje, zabezpečovací zařízení proti krádeži, zámky (elektrické -).

(511) 6, 9
(210) O-487240

(111) **324507**
(220) 18.08.2011
(151) 02.05.2012
(540)



ELGO CZ
S. R. O.

(591) Barevná
(730) **ELGO CZ s.r.o.**, Újezd 1400, Česká Lípa, 47001, CZ
(510) (36) správa nemovitostí; (37) instalace, opravy, údržba a revize elektrických strojů, přístrojů a zařízení, provádění inženýrských staveb včetně technické vybavenosti sídlištních celků, provádění průmyslových staveb, provádění bytových a občanských staveb, provádění jednoduchých staveb a poddodávek, klempířské práce, truhlářské práce, zámečnictví, úklidové služby, opravy a montáž elektro-měřidel, montáž a opravy měřicí a regulační techniky, montáž a opravy vytápění, větrání a klimatizačních zařízení, montáž, opravy, údržba elektrických zařízení, montáž, servis a revize aktivních hromosvodů, montážní činnost v silnoproudé elektrotechnice, automatizační a regulační technice a v automatizovaných systémech řízení technologických procesů, opravy automobilů, údržba a opravy motorových vozidel, čištění automobilů, provoz čerpacích stanic s palivou a mazivou, provoz mycích linek, vše v rámci této třídy; (39) služby v oblasti dopravnictví včetně dopravy a přepravy, vnitrostátního i mezinárodního zasilatelství, organizování cest, jejich rezervací, balení a skladování zboží, poskytování informací k těmto službám.
(511) 36, 37, 39
(210) O-488075

(111) **324910**
(220) 31.08.2011
(151) 23.05.2012
(540)

FLEXI IT

(591) Barevná
(730) **D3Soft Future s.r.o.**, Korunní 709/10, Ostrava- Mariánské Hory, 70900, CZ
(740) JUDr. Lukáš Jansa, advokát, Sokola Tůmy 743/16, Ostrava - Mariánské Hory, 70900
(510) (9) software a hardware spadající do třídy 9, zejména software pro řízení obchodní činnosti, ekonomický software, software na CD a DVD discích a magnetických médiích, data, databáze a jiné informační produkty na elektronických, magnetických a optických nosičích a v elektronických, datových, informačních a telekomunikačních sítích, elektronické a datové sítě, programové vybavení pro informační technologie a pro komunikaci, systémy výpočetní, komunikační a informační techniky zařazené ve třídě 9; (35) systemizace informací do počítačových databází, komerční využití Internetu v oblasti nabídky obchodu a služeb, obchodní činnost s produkty uvedenými ve třídě 9, propagační činnost a reklama v rámci této třídy; (42) programování a vývoj software, konzultace v oblasti počítačového software.

(511) 9, 35, 42
(210) O-488341

(111) **325048**
(220) 14.03.2011
(151) 30.05.2012
(540)

Inspirován vámi

(730) **Henkel AG & Co. KGaA**, Henkelstraße 67, 40589 Düsseldorf, DE
(740) KOREJZOVA LEGAL v.o.s., JUDr. Petra Sauvage de Brantes, advokátka, Korunní 810/104, Praha 10, Vinohrady, 10100
(510) (3) bělicí přípravky a jiné prací prostředky, máchací přípravky na prádlo a stolní textilie, prostředky na odstraňování skvrn, avivážní prostředky, škrob na praní, přípravky pro čištění, leštění, odmašťování a broušení, mýdla, éterické oleje jako vonné látky pro použití při praní prádla.
(511) 3
(210) O-484029

(111) **325061**
(220) 13.07.2011
(151) 30.05.2012
(540)

STŘECHA

(730) **Občanské sdružení majitelů domů v ČR, z.s.**, Mánesova 1410/69, Praha 2, Vinohrady, 12000, CZ
(740) Daniela Toningarová, patentový a známkový zástupce, Kamenická 3, Praha 7, 17000
(510) (16) brožury, časopisy, kalendáře, katalogy, noviny, prospekty, ročenky, tiskoviny periodické a neperiodické; (35) inzerce, obchodní administrativa, reklama; (41) nakladatelská a vydavatelská činnost.
(511) 16, 35, 41
(210) O-487149

(111) **325086**
(220) 25.08.2011
(151) 30.05.2012
(540)

HLAS

(730) **ITV Studios Netherlands Content B.V.**, Koos Postemalaan 8, 1217 ZC Hilversum, NL
(740) ZIVKO MIJATOVIĆ & PARTNERS s.r.o., Jugoslávských partyzánů 639/26, Praha 6, Bubeneč, 16000
(510) (9) aparáty a přístroje vědecké, geodetické, fotografické, filmové, optické, přístroje pro vážení, měření, signalizaci, kontrolu, záchranu a přístroje učební, aparáty pro záznam, uchování, převod, přenos nebo reprodukci zvuku nebo obrazu, přístroje a nástroje pro vedení, přepínání, přeměnu, akumulaci, regulaci nebo řízení elektrického proudu, hasicí přístroje, telefony, záznamníky, faxy, ústředny, magnetické nebo optické suporty zvukových nebo zvukově obrazových záznamů, automatické distributory a mechanismy na mince, zapisovací pokladny, kalkulační stroje, přístroje pro zpracování informací a počítače včetně jejich jednotlivých součástí a náhradních dílů ze třídy 9, baterie a články elektrické, elektrické akumulátory, počítačové hry s výstupem na PC nebo na TV, pohledy ilustrované se zvukovou nahrávkou, hrací skříně uváděné v činnost vhozením mince, reklamní světelné přístroje, nosiče záznamů nahrané i nenahrané, videokazety nahrané i nenahrané, audiokazety nahrané i nenahrané, audiovizuální programy, audioprogramy, audiovizuální díla na nosičích, audiovizuální díla v digitální podobě, filmy, hudební díla na nosičích nebo v elektronické podobě, CD disky, DVD disky, obaly na CD disky nebo DVD disky nebo na nosiče záznamů, programové vybavení pro počítače, software, hardware výpočetní techniky nebo komunikační nebo informační techniky, interaktivní software, interaktivní databáze, elektronické databáze a databázové produkty, informace a data a databáze a záznamy v elektronické podobě, elektronické nebo datové nebo informační nebo komunikační nebo výpočetní sítě včetně jednotlivých součástí a náhradních dílů obsažených ve třídě 9, multimediální aplikace, elektronické multimediální nebo elektronické informační katalogy, elektronické časopisy, elektronická periodika a knihy v elektronické podobě, počítačový software pro nahrávání, stahování a zpracování obrázků a obrazových dat, software pro tvorbu a organizaci fotografií a obrázků, software pro zacházení s fotografiemi a pro jejich editaci, software a hardware pro digitální zobrazování, software pro tvorbu fotografických alb, hologramy, mikročipové nebo magnetické karty (kódované); (16) papír,

lepenka a výrobky z těchto materiálů zařazené ve třídě 16, výrobky z papíru, plakáty, fotografie, kalendáře, diáře, pohlednice, gratulace, blahopřání, zápisníky, dopisní papíry, obálky, samolepky, obtisky, poznámkové bloky, desky na spisy, pořadače, omalovánky, activity books, balicí papír, obaly všeho druhu papírové, listy, pytlíky a sáčky pro obalovou techniku, školní sešity, skicárky, propisky, tužky, pastelky, tuhy, gumy, ořezávátka, ořezávátka strojky, penály, učební potřeby s výjimkou nábytku, papírenské výrobky, papírové tašky, papírové kapesníky, papírové ubrusy a ubrousky, těžítka na papíry, tiskoviny, tiskopisy, časopisy, periodika, knihy, databázové produkty a databáze v papírové formě, tiskárenské výrobky, písmena pro tiskárny, losy, štočky, potřeby pro knižní vazby, lepidla pro papírenství nebo domácnost, materiál pro umělcce, štětce, psací stroje a kancelářské potřeby s výjimkou nábytku, učební pomůcky, umělecké nebo ozdobné předměty z papíru, obaly bublinkové (z umělých hmot), plastické obaly nezařazené do jiných tříd; (35) reklamní, inzertní a propagační činnost, marketing, reklamní, inzertní a propagační činnost prostřednictvím jakéhokoliv média, prostřednictvím telefonní sítě nebo datové sítě nebo informační sítě nebo elektronické sítě nebo komunikační sítě nebo počítačové sítě, komerční využití Internetu v oblastech komerčních internetových médií a vyhledávacích služeb, on-line inzerce, činnost reklamní agentury, činnost ekonomických a/nebo organizačních poradců, zprostředkování v obchodních vztazích, merchandising, franchising, pomoc při využívání a řízení obchodního podniku, personální agentura, personální poradenství, automatizované zpracování dat, pomoc při provozování obchodů a obchodních činnostech průmyslového nebo obchodního podniku, služby, které zahrnují záznam, přepis, vypracování, kompilaci, přenášení nebo systematickosti písemných či datových či elektronických sdělení a záznamů, jakož i využívání nebo kompilaci matematických a statistických údajů, organizační zabezpečování televizního vysílání, systém na podporu a intenzifikaci obchodních služeb založený na zvyšování klíčových spolupracovníků a klientů, věrnosti a bonusové systémy jako například poskytování slev a odměn, přednostní a nadstandardní poskytování služeb, vše zejména v prodeji výrobků a služeb, výstavy komerční nebo reklamní nebo propagační, předvádění zboží prostřednictvím Internetu nebo katalogu nebo výstav za účelem reklamy a/nebo prodeje, přeskupování a shromažďování (kromě dopravy) různých výrobků pro třetí osoby za účelem umožnit spotřebiteli pohodlně vybrat a prohlížet a kupovat (kromě přepravy) prostřednictvím katalogu a/nebo Internetu a/nebo zásilkového prodeje, zásilkový prodej zboží, maloobchodní prodej výrobků zařazených ve tř. 1-34; (38) telekomunikace, služby umožňující komunikaci jedné osoby s druhou, televizní vysílání, rozhlasové vysílání, digitální vysílání, televizní vysílání programů, televizní vysílání zábavných, vzdělávacích, výhovných, soutěžních, diskusních a informačních pořadů, telematika, šíření, výměna nebo získávání zpráv a informací, šíření elektronických časopisů, informací, elektronických periodik, knih v elektronické podobě, audio nebo audiovizuálních děl prostřednictvím informační nebo datové nebo elektronické nebo komunikační nebo telekomunikační nebo počítačové sítě, zejména Internetu, pomocí satelitů, informační služby na Internetu související s televizním vysíláním, služby na Internetu související s televizním vysíláním, provozování internetového serveru, provozování internetového portálu, zajištění prostoru pro webové stránky, poskytování portálu na Internetu, poskytování on-line platformy pro nahrávání, uchování, zpracování, přenos a aktualizaci dat, obrázků, fotografií, 3D aplikací, zprostředkovatelská činnost v oblasti informačního servisu, komunikace a přenos dat prostřednictvím veřejné nebo neveřejné telekomunikační sítě, komunikace, poradenská činnost v oblasti sdělovacích prostředků, telekomunikací, informační služby v oblasti telekomunikací, informační kancelář, poskytování informačních služeb prostřednictvím počítačů, pronájem komunikačních míst, telekomunikační služby umožňující on-line v sítích dálkově nahrávání a zpracování obrázků a obrazových dat a tvorbu a zpracování fotografických alb a fotoknih, telekomunikační služby umožňující on-line v sítích dálkově objednávání a dodávání výrobků, na kterých jsou nanosená obrazová data objednatel; (41) nakladatelství a vydavatelství, ediční činnost, publikační činnost, nahrávání nosičů zvukových nebo obrazově zvukových, půjčování nahraných zvukových a zvukově obrazových záznamů, tvorba a šíření audiovizuálních děl, zpravodajství, publicistika, televizní zpravodajství, rozhlasové zpravodajství, obrazové zpravodajství, TV produkce, filmová produkce, tvorba programů, tvorba a výroba televizních a audiovizuálních programů, agenturní činnost v oblasti kultury, modelingová agentura, zprostředkování v oblasti kultury, výchovy, zábavy a sportu, výchovná, vzdělávací, soutěžní a zábavní činnost, zábavní nebo kulturní nebo vzdělávací představení, organizace společenských a kulturních akcí, organizace, provozování a provádění her a soutěží i veřejných, provozování divadla, provozování kina, výstavní činnost v oblasti kultury nebo zábavy nebo výchovy nebo vzdělávání, digitální zpracování obrazu (služby -),

elektronické publikování (DTP), nahrávací studia (služby -), poskytování on-line elektronických publikací a děl [bez možnosti stažení], poskytování on-line elektronických publikací, vydávání elektronických knih a on-line časopisů, poskytování publikací z celosvětové počítačové sítě nebo Internetu s možností prohledávání, pronájem kinematografických filmů, výroba rozhlasových a televizních programů, psaní, zveřejňování textů kromě reklamních, vydávání textů, s výjimkou reklamních nebo náborových, výroba divadelních a/nebo jiných představení, organizování kulturních nebo vzdělávacích výstav, poskytování služeb výchovných, vzdělávacích, soutěžních, kulturních a zábavních prostřednictvím Internetu a jiných sítí, provozování tělovýchovných zařízení, pronájem a půjčování sportovních potřeb s výjimkou dopravních prostředků, půjčování knih, tiskovin, pronájem a půjčování audiopřístrojů, videopřístrojů, videorekordérů, videokamer, fotoaparátů, promítaček, rozhlasových a televizních přijímačů, filmů, kulturních a vzdělávacích potřeb a přístrojů, půjčování a pronájem obrazů, dekorací, pronájem stadiónů, tenisových dvorců, pronájem a půjčování sportovního nářadí s výjimkou dopravních prostředků, provozování a/nebo pronájem fitness centra.

(511) 9, 16, 35, 38, 41

(210) O-488233

(111) **325087**

(220) 25.08.2011

(151) 30.05.2012

(540)

Hlas ČeskoSlovenska

(730) **ITV Studios Netherlands Content B.V.**, Koos Postemalaan 8, 1217 ZC Hilversum, NL

(740) ZIVKO MIJATOVIC & PARTNERS s.r.o., Jugoslávských partyzánů 639/26, Praha 6, Bubeněč, 16000

(510) (9) aparáty a přístroje vědecké, geodetické, fotografické, filmové, optické, přístroje pro vážení, měření, signalizaci, kontrolu, záchranu a přístroje učební, aparáty pro záznam, uchování, převod, přenos nebo reprodukci zvuku nebo obrazu, přístroje a nástroje pro vedení, přepínání, přeměnu, akumulaci, regulaci nebo řízení elektrického proudu, hasicí přístroje, telefony, záznamníky, faxy, ústředny, magnetické nebo optické superty zvukových nebo zvukově obrazových záznamů, automatické distributory a mechanismy na mince, zapisovací pokladny, kalkulační stroje, přístroje pro zpracování informací a počítače včetně jejich jednotlivých součástí a náhradních dílů ze třídy 9, baterie a články elektrické, elektrické akumulátory, počítačové hry s výstupem na PC nebo na TV, pohledy ilustrované se zvukovou nahrávkou, hrací skříně uváděné v činnosti vhozením mince, reklamní světelné přístroje, nosiče záznamů nahrané i nenahrané, videokazety nahrané i nenahrané, audiokazety nahrané i nenahrané, audiovizuální programy, audioprogramy, audiovizuální díla na nosičích, audiovizuální díla v digitální podobě, filmy, hudební díla na nosičích nebo v elektronické podobě, CD disky, DVD disky, obaly na CD disky nebo DVD disky nebo na nosiče záznamů, programové vybavení pro počítače, software, hardware výpočetní techniky nebo komunikační nebo informační techniky, interaktivní software, interaktivní databáze, elektronické databáze a databázové produkty, informace a data a databáze a záznamy v elektronické podobě, elektronické nebo datové nebo informační nebo komunikační nebo výpočetní sítě včetně jednotlivých součástí a náhradních dílů obsažených ve třídě 9, multimediální aplikace, elektronické multimediální nebo elektronické informační katalogy, elektronické časopisy, elektronická periodika a knihy v elektronické podobě, počítačový software pro nahrávání, stahování a zpracování obrázků a obrazových dat, software pro tvorbu a organizaci fotografií a obrázků, software pro zacházení s fotografiemi a pro jejich editaci, software a hardware pro digitální zobrazování, software pro tvorbu fotografických alb, hologramy, mikročipové nebo magnetické karty (kódované); (16) papír, lepenka a výrobky z těchto materiálů zařazené ve třídě 16, výrobky z papíru, plakáty, fotografie, kalendáře, diáře, pohlednice, gratulace, blahopřání, zápisníky, dopisní papíry, obálky, samolepky, obitky, poznámkové bloky, desky na spisy, pořadače, omalovánky, activity books, balící papír, obaly všeho druhu papírové, listy, pytlíky a sáčky pro obalovou techniku, školní sešity, skicáky, propisky, tužky, pastelky, tuhy, gumy, ořezávátka, ořezávátka strojky, penály, učební potřeby s výjimkou nábytku, papírenské výrobky, papírové tašky, papírové kapsníky, papírové ubrusy a ubrousky, těžítka na papíry, tiskoviny, tiskopisy, časopisy, periodika, knihy, databázové produkty a databáze v papírové formě, tiskárenské výrobky, písma pro tiskárny, losy, štočky, potřeby pro knižní vazby, lepidla pro papírenství nebo domácnost, materiál pro umělece, štetce, psací stroje a kancelářské potřeby s výjimkou nábytku, učební pomůcky, umělecké nebo ozdobné předměty z papíru, obaly bublinkové (z umělých hmot), plastické

obaly nezařazené do jiných tříd; (35) reklamní, inzertní a propagační činnost, marketing, reklamní, inzertní a propagační činnost prostřednictvím jakéhokoliv média, prostřednictvím telefonní sítě nebo datové sítě nebo informační sítě nebo elektronické sítě nebo komunikační sítě nebo počítačové sítě, komerční využití Internetu v oblastech komerčních internetových médií a vyhledávacích služeb, on-line inzerce, činnost reklamní agentury, činnost ekonomických a/nebo organizačních poradců, zprostředkování v obchodních vztazích, merchandising, franchising, pomoc při využívání a řízení obchodního podniku, personální agentura, personální poradenství, automatizované zpracování dat, pomoc při provozování obchodů a obchodních činnostech průmyslového nebo obchodního podniku, služby, které zahrnují záznam, přepis, vypracování, kompilaci, přenášení nebo systematickosti písemných či datových či elektronických sdělení a záznamů, jakož i využívání nebo kompilaci matematických a statistických údajů, organizační zabezpečování televizního vysílání, systém na podporu a intenzifikaci obchodních služeb založený na zvýhodňování klíčových spolupracovníků a klientů, vědomostní a bonusové systémy jako například poskytování slev a odměn, přednostní a nadstandardní poskytování služeb, vše zejména v prodeji výrobků a služeb, výstavy komerční nebo reklamní nebo propagační, předvádění zboží prostřednictvím Internetu nebo katalogu nebo výstav za účelem reklamy a/nebo prodeje, přeskupování a shromažďování (kromě dopravy) různých výrobků pro třetí osoby za účelem umožnit spotřebitelé pohodlně vybrat a prohlížet a kupovat (kromě přepravy) prostřednictvím katalogu a/nebo Internetu a/nebo zásilkového prodeje, zásilkový prodej zboží, maloobchodní prodej výrobků zařazených ve tř. 1-34; (38) telekomunikace, služby umožňující komunikaci jedné osoby s druhou, televizní vysílání, rozhlasové vysílání, digitální vysílání, televizní vysílání programů, televizní vysílání zábavných, vzdělávacích, výchovných, soutěžních, diskusních a informačních pořadů, telematika, šíření, výměna nebo získávání zpráv a informací, šíření elektronických časopisů, informací, elektronických periodik, knih v elektronické podobě, audio nebo audiovizuálních děl prostřednictvím informační nebo datové nebo elektronické nebo komunikační nebo telekomunikační nebo počítačové sítě, zejména Internetu, pomocí satelitů, informační služby na Internetu související s televizním vysíláním, služby na Internetu související s televizním vysíláním, provozování internetového serveru, provozování internetového portálu, zajištění prostoru pro webové stránky, poskytování portálu na Internetu, poskytování on-line platformy pro nahrávání, uchovávání, zpracování, přenos a aktualizaci dat, obrázků, fotografií, 3D aplikací, zprostředkovatelská činnost v oblasti informačního servisu, komunikace a přenos dat prostřednictvím veřejné nebo neveřejné telekomunikační sítě, komunikace, poradenská činnost v oblasti sdělovacích prostředků, telekomunikací, informační služby v oblasti telekomunikací, informační kancelář, poskytování informačních služeb prostřednictvím počítačů, pronájem komunikačních míst, telekomunikační služby umožňující on-line v sítích dálkové nahrávání a zpracování obrázků a obrazových dat a tvorbu a zpracování fotografických alb a fotoknih, telekomunikační služby umožňující on-line v sítích dálkově objednávat a dodávat výrobky, na kterých jsou nanesena obrazová data objednatel; (41) nakladatelství a vydavatelství, ediční činnost, publikační činnost, nahrávání nosičů zvukových nebo obrazově zvukových, půjčování nahraných zvukových a zvukově obrazových záznamů, tvorba a šíření audiovizuálních děl, zpravodajství, publicistika, televizní zpravodajství, rozhlasové zpravodajství, obrazové zpravodajství, TV produkce, filmová produkce, tvorba programů, tvorba a výroba televizních a audiovizuálních programů, agenturní činnost v oblasti kultury, modelingová agentura, zprostředkování v oblasti kultury, výchovy, zábavy a sportu, výchovná, vzdělávací, soutěžní a zábavní činnost, zábavní nebo kulturní nebo vzdělávací představení, organizace společenských a kulturních akcí, organizace, provozování a provádění her a soutěží i veřejných, provozování divadla, provozování kina, výstavní činnost v oblasti kultury nebo zábavy nebo výchovy nebo vzdělávání, digitální zpracování obrazu (služby -), elektronické publikování (DTP), nahrávací studia (služby -), poskytování on-line elektronických publikací a děl [bez možnosti stažení], poskytování on-line elektronických publikací, vydávání elektronických knih a on-line časopisů, poskytování publikací z celosvětové počítačové sítě nebo Internetu s možností prohledávání, pronájem kinematografických filmů, výroba rozhlasových a televizních programů, psaní, zveřejňování textů kromě reklamních, vydávání textů, s výjimkou reklamních nebo náborových, výroba divadelních a/nebo jiných představení, organizování kulturních nebo vzdělávacích výstav, poskytování služeb výchovných, vzdělávacích, soutěžních, kulturních a zábavních prostřednictvím Internetu a jiných sítí, provozování tělovýchovných zařízení, pronájem a půjčování sportovních potřeb s výjimkou dopravních prostředků, půjčování knih, tiskovin, pronájem a půjčování audiopřístrojů, videopřístrojů, videorekordérů, videokamer, fotoaparátů, promítaček, rozhlasových a

televizních přijímačů, filmů, kulturních a vzdělávacích potřeb a přístrojů, půjčování a pronájem obrazů, dekorací, pronájem stadiónů, tenisových dvorců, pronájem a půjčování sportovního nářadí s výjimkou dopravních prostředků, provozování a/nebo pronájem fitness centra.

- (511) 9, 16, 35, 38, 41
(210) O-488234

- (111) **325088**
(220) 25.08.2011
(151) 30.05.2012
(540)

ČeskoSlovenský Hlas

- (730) **ITV Studios Netherlands Content B.V.**, Koos Postemalaan 8, 1217 ZC Hilversum, NL
- (740) **ZIVKO MIJATOVIC & PARTNERS s.r.o.**, Jugoslávských partyzánů 639/26, Praha 6, Bubeneč, 16000
- (510) (9) aparáty a přístroje vědecké, geodetické, fotografické, filmové, optické, přístroje pro vážení, měření, signalizaci, kontrolu, záchranu a přístroje učební, aparáty pro záznam, uchování, převod, přenos nebo reprodukci zvuku nebo obrazu, přístroje a nástroje pro vedení, přepínání, přeměnu, akumulaci, regulaci nebo řízení elektrického proudu, hasicí přístroje, telefonní, záznamníky, faxy, ústředny, magnetické nebo optické superty zvukových nebo zvukově obrazových záznamů, automatické distributory a mechanismy na mince, zapisovací pokladny, kalkulační stroje, přístroje pro zpracování informací a počítače včetně jejich jednotlivých součástí a náhradních dílů ze třídy 9, baterie a články elektrické, elektrické akumulátory, počítačové hry s výstupem na PC nebo na TV, pohledy ilustrované se zvukovou nahrávkou, hrací skříně uváděné v činnosti vhozením mince, reklamní světelné přístroje, nosiče záznamů nahrané i nenahrané, videokazety nahrané i nenahrané, audiokazety nahrané i nenahrané, audiovizuální programy, audioprogramy, audiovizuální díla na nosičích, audiovizuální díla v digitální podobě, filmy, hudební díla na nosičích nebo v elektronické podobě, CD disky, DVD disky, obaly na CD disky nebo DVD disky nebo na nosiče záznamů, programové vybavení pro počítače, software, hardware výpočetní techniky nebo komunikační nebo informační techniky, interaktivní software, interaktivní databáze, elektronické databáze a databázové produkty, informace a data a databáze a záznamy v elektronické podobě, elektronické nebo datové nebo informační nebo komunikační nebo výpočetní sítě včetně jednotlivých součástí a náhradních dílů obsažených ve třídě 9, multimediální aplikace, elektronické multimediální nebo elektronické informační katalogy, elektronické časopisy, elektronická periodika a knihy v elektronické podobě, počítačový software pro nahrávání, stahování a zpracování obrázků a obrazových dat, software pro tvorbu a organizaci fotografií a obrázků, software pro zacházení s fotografiemi a pro jejich editaci, software a hardware pro digitální zobrazování, software pro tvorbu fotografických alb, hologramy, mikročipové nebo magnetické karty (kódované); (16) papír, lepenka a výrobky z těchto materiálů zařazené ve třídě 16, výrobky z papíru, plakáty, fotografie, kalendáře, diáře, pohlednice, gratulace, blahopřání, zápisníky, dopisní papíry, obálky, samolepky, obtisky, poznámkové bloky, desky na spisy, pořadače, omalovánky, activity books, balící papír, obaly všeho druhu papírové, listy, pytlíky a sáčky pro obalovou techniku, školní sešity, skicáky, propisky, tužky, pastelky, tuhy, gumy, ořezávátka, ořezávátka stroje, penály, učební potřeby s výjimkou nábytku, papírenské výrobky, papírové tašky, papírové kapesníky, papírové ubrusy a ubrousky, těžítka na papíry, tiskoviny, tiskopisy, časopisy, periodika, knihy, databázové produkty a databáze v papírové formě, tiskárenské výrobky, písmena pro tiskárny, losy, štočky, potřeby pro knižní vazby, lepidla pro papírenství nebo domácnost, materiál pro umělce, štetce, psací stroje a kancelářské potřeby s výjimkou nábytku, učební pomůcky, umělecké nebo ozdobné předměty z papíru, obaly bublinkové (z umělých hmot), plastické obaly nezařazené do jiných tříd; (35) reklamní, inzertní a propagační činnost, marketing, reklamní, inzertní a propagační činnost prostřednictvím jakéhokoliv média, prostřednictvím telefonní sítě nebo datové sítě nebo informační sítě nebo elektronické sítě nebo komunikační sítě nebo počítačové sítě, komerční využití Internetu v oblastech komerčních internetových médií a vyhledávacích služeb, on-line inzerce, činnost reklamní agentury, činnost ekonomických a/nebo organizačních poradců, zprostředkování v obchodních vztazích, merchandising, franchising, pomoc při využívání a řízení obchodního podniku, personální agentura, personální poradenství, automatizované zpracování dat, pomoc při provozování obchodů a obchodních činností průmyslového nebo obchodního podniku, služby, které zahrnují záznam, přepis, vypracování, kompilaci, přenášení nebo systematičnost písemných či datových či elektronických sdělení a záznamů, jakož i využívání nebo kompilaci matematických a statistických

údajů, organizační zabezpečování televizního vysílání, systém na podporu a intenzifikaci obchodních služeb založený na zvýhodňování klíčových spolupracovníků a klientů, věrnostní a bonusové systémy jako například poskytování slev a odměn, přednostní a nadstandardní poskytování služeb, vše zejména v prodeji výrobků a služeb, výstavy komerční nebo reklamní nebo propagační, předvádění zboží prostřednictvím Internetu nebo katalogu nebo výstav za účelem reklamy a/nebo prodeje, přeskupování a shromažďování (kromě dopravy) různých výrobků pro třetí osoby za účelem umožnit spotřebiteli pohodlně vybrat a prohlížet a kupovat (kromě přepravy) prostřednictvím katalogu a/nebo Internetu a/nebo zásilkového prodeje, zásilkový prodej zboží, maloobchodní prodej výrobků zařazených ve tř. 1-34; (38) telekomunikace, služby umožňující komunikaci jedné osoby s druhou, televizní vysílání, rozhlasové vysílání, digitální vysílání, televizní vysílání programů, televizní vysílání zábavných, vzdělávacích, výchovných, soutěžních, diskusních a informačních pořadů, telematika, šíření, výměna nebo získávání zpráv a informací, šíření elektronických časopisů, informací, elektronických periodik, knih v elektronické podobě, audio nebo audiovizuálních děl prostřednictvím informační nebo datové nebo elektronické nebo komunikační nebo telekomunikační nebo počítačové sítě, zejména Internetu, pomocí satelitů, informační služby na Internetu související s televizním vysíláním, služby na Internetu související s televizním vysíláním, provozování internetového serveru, provozování internetového portálu, zajištění prostoru pro webové stránky, poskytování portálu na Internetu, poskytování on-line platformy pro nahrávání, uchovávání, zpracování, přenos a aktualizaci dat, obrázků, fotografií, 3D aplikací, zprostředkovatelská činnost v oblasti informačního servisu, komunikace a přenos dat prostřednictvím veřejné nebo neveřejné telekomunikační sítě, komunikace, poradenská činnost v oblasti sdělovacích prostředků, telekomunikací, informační služby v oblasti telekomunikací, informační kancelář, poskytování informačních služeb prostřednictvím počítačů, pronájem komunikačních míst, telekomunikační služby umožňující on-line v sítích dálkové nahrávání a zpracování obrázků a obrazových dat a tvorbu a zpracování fotografických alb a fotoknih, telekomunikační služby umožňující on-line v sítích dálkové objednávání a dodávání výrobků, na kterých jsou nanesená obrazová data objednatel; (41) nakladatelství a vydavatelství, ediční činnost, publikační činnost, nahrávání nosičů zvukových nebo obrazově zvukových, půjčování nahraných zvukových a zvukově obrazových záznamů, tvorba a šíření audiovizuálních děl, zpravodajství, publicistika, televizní zpravodajství, rozhlasové zpravodajství, obrazové zpravodajství, TV produkce, filmová produkce, tvorba programů, tvorba a výroba televizních a audiovizuálních programů, agenturní činnost v oblasti kultury, modelingová agentura, zprostředkování v oblasti kultury, výchovy, zábavy a sportu, výchovná, vzdělávací, soutěžní a zábavní činnost, zábavní nebo kulturní nebo vzdělávací představení, organizace společenských a kulturních akcí, organizace, provozování a provádění her a soutěží i veřejných, provozování divadla, provozování kina, výstavní činnost v oblasti kultury nebo zábavy nebo výchovy nebo vzdělávání, digitální zpracování obrazu (služby -), elektronické publikování (DTP), nahrávací studia (služby -), poskytování on-line elektronických publikací a děl [bez možnosti stažení], poskytování on-line elektronických publikací, vydávání elektronických knih a on-line časopisů, poskytování publikací z celosvětové počítačové sítě nebo Internetu s možností prohledávání, pronájem kinematografických filmů, výroba rozhlasových a televizních programů, psaní, zveřejňování textů kromě reklamních, vydávání textů, s výjimkou reklamních nebo náborových, výroba divadelních a/nebo jiných představení, organizování kulturních nebo vzdělávacích výstav, poskytování služeb výchovných, vzdělávacích, soutěžních, kulturních a zábavních prostřednictvím Internetu a jiných sítí, provozování tělovýchovných zařízení, pronájem a půjčování sportovních potřeb s výjimkou dopravních prostředků, půjčování knih, tiskovin, pronájem a půjčování audiopřístrojů, videopřístrojů, videorekordérů, videokamer, fotoaparátů, promítaček, rozhlasových a televizních přijímačů, filmů, kulturních a vzdělávacích potřeb a přístrojů, půjčování a pronájem obrazů, dekorací, pronájem stadiónů, tenisových dvorců, pronájem a půjčování sportovního nářadí s výjimkou dopravních prostředků, provozování a/nebo pronájem fitness centra.

- (511) 9, 16, 35, 38, 41
(210) O-488235

(111) **325089**
(220) 25.08.2011
(151) 30.05.2012
(540)

Český hlas

- (730) **ITV Studios Netherlands Content B.V.**, Koos Postemalaan 8, 1217 ZC Hilversum, NL
- (740) ZIVKO MIJATOVIĆ & PARTNERS s.r.o., Jugoslávských partyzánů 639/26, Praha 6, Bubeneč, 16000
- (510) (9) aparáty a přístroje vědecké, geodetické, fotografické, filmové, optické, přístroje pro vážení, měření, signalizaci, kontrolu, záchranu a přístroje učební, aparáty pro záznam, uchování, převod, přenos nebo reprodukci zvuku nebo obrazu, přístroje a nástroje pro vedení, přepínání, přeměnu, akumulaci, regulaci nebo řízení elektrického proudu, hasicí přístroje, telefony, záznamníky, faxy, ústředny, magnetické nebo optické suporty zvukových nebo zvukově obrazových záznamů, automatické distributory a mechanismy na mince, zapisovací pokladny, kalkulační stroje, přístroje pro zpracování informací a počítače včetně jejich jednotlivých součástí a náhradních dílů ze třídy 9, baterie a články elektrické, elektrické akumulátory, počítačové hry s výstupem na PC nebo na TV, pohledy ilustrované se zvukovou nahrávkou, hrací skříně uváděné v činnost vhozením mince, reklamní světelné přístroje, nosiče záznamů nahrané i nenahrané, videokazety nahrané i nenahrané, audiokazety nahrané i nenahrané, audiovizuální programy, audioprogramy, audiovizuální díla na nosičích, audiovizuální díla v digitální podobě, filmy, hudební díla na nosičích nebo v elektronické podobě, CD disky, DVD disky, obaly na CD disky nebo DVD disky nebo na nosiče záznamů, programové vybavení pro počítače, software, hardware výpočetní techniky nebo komunikační nebo informační techniky, interaktivní software, interaktivní databáze, elektronické databáze a databázové produkty, informace a data a databáze a záznamy v elektronické podobě, elektronické nebo datové nebo informační nebo komunikační nebo výpočetní sítě včetně jednotlivých součástí a náhradních dílů obsažených ve třídě 9, multimediální aplikace, elektronické multimediální nebo elektronické informační katalogy, elektronické časopisy, elektronická periodika a knihy v elektronické podobě, počítačový software pro nahrávání, stahování a zpracování obrázků a obrazových dat, software pro tvorbu a organizaci fotografií a obrázků, software pro zacházení s fotografiemi a pro jejich editaci, software a hardware pro digitální zobrazování, software pro tvorbu fotografických alb, hologramy, mikročipové nebo magnetické karty (kódované); (16) papír, lepenka a výrobky z těchto materiálů zařazené ve třídě 16, výrobky z papíru, plakáty, fotografie, kalendáře, diáře, pohlednice, gratulace, blahopřání, zápisníky, dopisní papíry, obálky, samolepky, obtisky, poznámkové bloky, desky na spisy, pořadače, omalovánky, activity books, balící papír, obaly všeho druhu papírové, listy, pytlíky a sáčky pro obalovou techniku, školní sešity, skicárky, propisky, tužky, pastelky, tuhy, gummy, ořezávátka, ořezávátka strojky, penály, učební potřeby s výjimkou nábytku, papírenské výrobky, papírové tašky, papírové kapsníky, papírové ubrusy a ubrusky, těžítka na papíry, tiskoviny, tiskopisy, časopisy, periodika, knihy, databázové produkty a databáze v papírové formě, tiskárenské výrobky, písmena pro tiskárny, losy, štočky, potřeby pro knižní vazby, lepidla pro papírnoství nebo domácnost, materiál pro umělce, štetce, psací stroje a kancelářské potřeby s výjimkou nábytku, učební pomůcky, umělecké nebo ozdobné předměty z papíru, obaly bublinkové (z umělých hmot), plastické obaly nezařazené do jiných tříd; (35) reklamní, inzertní a propagační činnost, marketing, reklamní, inzertní a propagační činnost prostřednictvím jakéhokoliv média, prostřednictvím telefonní sítě nebo datové sítě nebo informační sítě nebo elektronické sítě nebo komunikační sítě nebo počítačové sítě, komerční využití Internetu v oblastech komerčních internetových médií a vyhledávacích služeb, on-line inzerce, činnost reklamní agentury, činnost ekonomických a/nebo organizačních poradců, zprostředkování v obchodních vztazích, merchandising, franchising, pomoc při využívání a řízení obchodního podniku, personální agentura, personální poradenství, automatizované zpracování dat, pomoc při provozování obchodů a obchodních činností průmyslového nebo obchodního podniku, služby, které zahrnují záznam, přepis, vypracování, kompilaci, přenášení nebo systematičnost písemných či datových či elektronických sdělení a záznamů, jakož i využívání nebo kompilaci matematických a statistických údajů, organizační zabezpečování televizního vysílání, systém na podporu a intenzifikaci obchodních služeb založený na zvyhodňování klíčových spolupracovníků a klientů, věrnostní a bonusové systémy jako například poskytování slev a odměn, přednostní a nadstandardní poskytování služeb, vše zejména v prodeji výrobků a služeb, výstavy komerční nebo reklamní nebo propagační, předvádění zboží prostřednictvím Internetu nebo katalogu nebo výstav za účelem reklamy a/nebo prodeje, přeskupování a shromažďování (kromě dopravy) různých výrobků pro třetí osoby za

účelem umožnit spotřebiteli pohodlně vybrat a prohlížet a kupovat (kromě přepravy) prostřednictvím katalogu a/nebo Internetu a/nebo zásilkového prodeje, zásilkový prodej zboží, maloobchodní prodej výrobků zařazených ve tř. 1-34; (38) telekomunikace, služby umožňující komunikaci jedné osoby s druhou, televizní vysílání, rozhlasové vysílání, digitální vysílání, televizní vysílání programů, televizní vysílání zábavních, vzdělávacích, výchovných, soutěžních, diskusních a informačních pořadů, telematika, šíření, výměna nebo získávání zpráv a informací, šíření elektronických časopisů, informací, elektronických periodik, knih v elektronické podobě, audio nebo audiovizuálních děl prostřednictvím informační nebo datové nebo elektronické nebo komunikační nebo telekomunikační nebo počítačové sítě, zejména Internetu, pomocí satelitů, informační služby na Internetu související s televizním vysíláním, služby na Internetu související s televizním vysíláním, provozování internetového serveru, provozování internetového portálu, zajištění prostoru pro webové stránky, poskytování portálu na Internetu, poskytování on-line platformy pro nahrávání, uchovávání, zpracování, přenos a aktualizaci dat, obrázků, fotografií, 3D aplikací, zprostředkovatelská činnost v oblasti informačního servisu, komunikace a přenos dat prostřednictvím veřejné nebo neveřejné telekomunikační sítě, komunikace, poradenská činnost v oblasti sdělovacích prostředků, telekomunikací, informační služby v oblasti telekomunikací, informační kancelář, poskytování informačních služeb prostřednictvím počítačů, pronájem komunikačních míst, telekomunikační služby umožňující on-line v sítích dálkové nahrávání a zpracování obrázků a obrazových dat a tvorbu a zpracování fotografických alb a fotoknih, telekomunikační služby umožňující on-line v sítích dálkově objednávat a dodávat výrobky, na kterých jsou nanesena obrazová data objednatel; (41) nakladatelství a vydavatelství, ediční činnost, publikační činnost, nahrávání nosičů zvukových nebo obrazově zvukových, půjčování nahraných zvukových a zvukově obrazových záznamů, tvorba a šíření audiovizuálních děl, zpravodajství, publicistika, televizní zpravodajství, rozhlasové zpravodajství, obrazové zpravodajství, TV produkce, filmová produkce, tvorba programů, tvorba a výroba televizních a audiovizuálních programů, agenturní činnost v oblasti kultury, modelingová agentura, zprostředkování v oblasti kultury, výchovy, zábavy a sportu, výchovná, vzdělávací, soutěžní a zábavní činnost, zábavní nebo kulturní nebo vzdělávací představení, organizace společenských a kulturních akcí, organizace, provozování a provádění her a soutěží i veřejných, provozování divadla, provozování kina, výstavní činnost v oblasti kultury nebo zábavy nebo výchovy nebo vzdělávání, digitální zpracování obrazu (služby -), elektronické publikování (DTP), nahrávací studia (služby -), poskytování on-line elektronických publikací a děl [bez možnosti stažení], poskytování on-line elektronických publikací, vydávání elektronických knih a on-line časopisů, poskytování publikací z celosvětové počítačové sítě nebo Internetu s možností prohledávání, pronájem kinematografických filmů, výroba rozhlasových a televizních programů, psaní, zveřejňování textů kromě reklamních, vydávání textů, s výjimkou reklamních nebo náborových, výroba divadelních a/nebo jiných představení, organizování kulturních nebo vzdělávacích výstav, poskytování služeb výchovných, vzdělávacích, soutěžních, kulturních a zábavních prostřednictvím Internetu a jiných sítí, provozování tělovýchovných zařízení, pronájem a půjčování sportovních potřeb s výjimkou dopravních prostředků, půjčování knih, tiskoviny, pronájem a půjčování audiopřístrojů, videopřístrojů, videorekordérů, videokamer, fotoaparátů, promítaček, rozhlasových a televizních přijímačů, filmů, kulturních a vzdělávacích potřeb a přístrojů, půjčování a pronájem obrazů, dekorací, pronájem stadiónů, tenisových dvorců, pronájem a půjčování sportovního nářadí s výjimkou dopravních prostředků, provozování a/nebo pronájem fitness centra.

(511) 9, 16, 35, 38, 41
(210) O-488236

(111) **325090**
(220) 25.08.2011
(151) 30.05.2012
(540)

Hlas Česka

- (730) **ITV Studios Netherlands Content B.V.**, Koos Postemalaan 8, 1217 ZC Hilversum, NL
- (740) ZIVKO MIJATOVIĆ & PARTNERS s.r.o., Jugoslávských partyzánů 639/26, Praha 6, Bubeneč, 16000
- (510) (9) aparáty a přístroje vědecké, geodetické, fotografické, filmové, optické, přístroje pro vážení, měření, signalizaci, kontrolu, záchranu a přístroje učební, aparáty pro záznam, uchování, převod, přenos nebo reprodukci zvuku nebo obrazu, přístroje a nástroje pro vedení, přepínání, přeměnu, akumulaci, regulaci nebo řízení elektrického proudu, hasicí přístroje,

telefony, záznamníky, faxy, ústředny, magnetické nebo optické suporty zvukových nebo zvukově obrazových záznamů, automatické distributory a mechanismy na mince, zapisovací pokladny, kalkulační stroje, přístroje pro zpracování informací a počítače včetně jejich jednotlivých součástí a náhradních dílů ze třídy 9, baterie a články elektrické, elektrické akumulátory, počítačové hry s výstupem na PC nebo na TV, pohledy ilustrované se zvukovou nahrávkou, hrací skříně uváděné v činnosti vhozením mince, reklamní světelné přístroje, nosiče záznamů nahrané i nenahrané, videokazety nahrané i nenahrané, audiokazety nahrané i nenahrané, audiovizuální programy, audioprogramy, audiovizuální díla na nosičích, audiovizuální díla v digitální podobě, filmy, hudební díla na nosičích nebo v elektronické podobě, CD disky, DVD disky, obaly na CD disky nebo DVD disky nebo na nosiče záznamů, programové vybavení pro počítače, software, hardware výpočetní techniky nebo komunikační nebo informační techniky, interaktivní software, interaktivní databáze, elektronické databáze a databázové produkty, informace a data a databáze a záznamy v elektronické podobě, elektronické nebo datové nebo informační nebo komunikační nebo výpočetní sítě včetně jednotlivých součástí a náhradních dílů obsažených ve třídě 9, multimediální aplikace, elektronické multimediální nebo elektronické informační katalogy, elektronické časopisy, elektronická periodika a knihy v elektronické podobě, počítačový software pro nahrávání, stahování a zpracování obrázků a obrazových dat, software pro tvorbu a organizaci fotografií a obrázků, software pro zacházení s fotografiemi a pro jejich editaci, software a hardware pro digitální zobrazování, software pro tvorbu fotografických alb, hologramy, mikročipové nebo magnetické karty (kódované); (16) papír, lepenka a výrobky z těchto materiálů zařazené ve třídě 16, výrobky z papíru, plakáty, fotografie, kalendáře, diáře, pohlednice, gratulace, blahopřání, zápisníky, dopisní papíry, obálky, samolepky, obtisky, poznámkové bloky, desky na spisy, pořadače, omalovánky, activity books, balicí papír, obaly všeho druhu papírové, listy, pytlíky a sáčky pro obalovou techniku, školní sešity, skicáky, propisky, tužky, pastelky, tuhy, gummy, ořezávátka, ořezávátka strojky, penály, učební potřeby s výjimkou nábytku, papírenské výrobky, papírové tašky, papírové kapesníky, papírové ubrusy a ubrusky, těžitka na papíry, tiskoviny, tiskopisy, časopisy, periodika, knihy, databázové produkty a databáze v papírové formě, tiskárenské výrobky, písma pro tiskárny, losy, štočky, potřeby pro knižní vazby, lepidla pro papírenství nebo domácnost, materiál pro umělce, štetce, psací stroje a kancelářské potřeby s výjimkou nábytku, učební pomůcky, umělecké nebo ozdobné předměty z papíru, obaly bublinkové (z umělých hmot), plastické obaly nezařazené do jiných tříd; (35) reklamní, inzertní a propagační činnost, marketing, reklamní, inzertní a propagační činnost prostřednictvím jakéhokoliv média, prostřednictvím telefonní sítě nebo datové sítě nebo informační sítě nebo elektronické sítě nebo komunikační sítě nebo počítačové sítě, komerční využití Internetu v oblastech komerčních internetových médií a vyhledávacích služeb, on-line inzerce, činnost reklamní agentury, činnost ekonomických a/nebo organizačních poradců, zprostředkování v obchodních vztazích, merchandising, franchising, pomoc při využívání a řízení obchodního podniku, personální agentura, personální poradenství, automatizované zpracování dat, pomoc při provozování obchodů a obchodních činností průmyslového nebo obchodního podniku, služby, které zahrnují záznam, přepis, vypracování, kompilaci, přenášení nebo systematickou písemných či datových či elektronických sdělení a záznamů, jakož i využívání nebo kompilaci matematických a statistických údajů, organizační zabezpečování televizního vysílání, systém na podporu a intenzifikaci obchodních služeb založený na zvýhodňování klíčových spolupracovníků a klientů, věrnostní a bonusové systémy jako například poskytování slev a odměn, přednostní a nadstandardní poskytování služeb, vše zejména v prodeji výrobků a služeb, výstavy komerční nebo reklamní nebo propagační, předvádění zboží prostřednictvím Internetu nebo katalogu nebo výstav za účelem reklamy a/nebo prodeje, přeskupování a shromažďování (kromě dopravy) různých výrobků pro třetí osoby za účelem umožnit spotřebiteli pohodlně vybrat a prohlížet a kupovat (kromě přepravy) prostřednictvím katalogu a/nebo Internetu a/nebo zásilkového prodeje, zásilkový prodej zboží, maloobchodní prodej výrobků zařazených ve tř. 1-34; (38) telekomunikace, služby umožňující komunikaci jedné osoby s druhou, televizní vysílání, rozhlasové vysílání, digitální vysílání, televizní vysílání programů, televizní vysílání zábavných, vzdělávacích, výchovných, soutěžních, diskusních a informačních pořadů, telematika, šíření, výměna nebo získávání zpráv a informací, šíření elektronických časopisů, informací, elektronických periodik, knih v elektronické podobě, audio nebo audiovizuálních děl prostřednictvím informační nebo datové nebo elektronické nebo komunikační nebo telekomunikační nebo počítačové sítě, zejména Internetu, pomocí satelitů, informační služby na Internetu související s televizním vysíláním, služby na Internetu související s televizním vysíláním, provozování internetového serveru, provozování

internetového portálu, zajištění prostoru pro webové stránky, poskytování portálu na Internetu, poskytování on-line platformy pro nahrávání, uchovávání, zpracování, přenos a aktualizaci dat, obrázků, fotografií, 3D aplikací, zprostředkovatelská činnost v oblasti informačního servisu, komunikace a přenos dat prostřednictvím veřejné nebo neveřejné telekomunikační sítě, komunikace, poradenská činnost v oblasti sdělovacích prostředků, telekomunikací, informační služby v oblasti telekomunikací, informační kancelář, poskytování informačních služeb prostřednictvím počítačů, pronájem komunikačních míst, telekomunikační služby umožňující on-line v sítích dálkové nahrávání a zpracování obrázků a obrazových dat a tvorbu a zpracování fotografických alb a fotoknih, telekomunikační služby umožňující on-line v sítích dálkové objednávání a dodávání výrobků, na kterých jsou nanesena obrazová data objednatel; (41) nakladatelství a vydavatelství, ediční činnost, publikační činnost, nahrávání nosičů zvukových nebo obrazově zvukových, půjčování nahraných zvukových a zvukově obrazových záznamů, tvorba a šíření audiovizuálních děl, zpravodajství, publicistika, televizní zpravodajství, rozhlasové zpravodajství, obrazové zpravodajství, TV produkce, filmová produkce, tvorba programů, tvorba a výroba televizních a audiovizuálních programů, agenturní činnost v oblasti kultury, modelingová agentura, zprostředkování v oblasti kultury, výchovy, zábavy a sportu, výchovná, vzdělávací, soutěžní a zábavní činnost, zábavní nebo kulturní nebo vzdělávací představení, organizace společenských a kulturních akcí, organizace, provozování a provádění her a soutěží i veřejných, provozování divadla, provozování kina, výstavní činnost v oblasti kultury nebo zábavy nebo výchovy nebo vzdělávání, digitální zpracování obrazu (služby -), elektronické publikování (DTP), nahrávací studia (služby -), poskytování on-line elektronických publikací a děl [bez možnosti stažení], poskytování on-line elektronických publikací, vydávání elektronických knih a on-line časopisů, poskytování publikací z celosvětové počítačové sítě nebo Internetu s možností prohledávání, pronájem kinematografických filmů, výroba rozhlasových a televizních programů, psaní, zveřejňování textů kromě reklamních, vydávání textů, s výjimkou reklamních nebo náborových, výroba divadelních a/nebo jiných představení, organizování kulturních nebo vzdělávacích výstav, poskytování služeb výchovných, vzdělávacích, soutěžních, kulturních a zábavních prostřednictvím Internetu a jiných sítí, provozování tělovýchovných zařízení, pronájem a půjčování sportovních potřeb s výjimkou dopravních prostředků, půjčování knih, tiskovin, pronájem a půjčování audiopřístrojů, videopřístrojů, videorekordérů, videokamer, fotoaparátů, promítaček, rozhlasových a televizních přijímačů, filmů, kulturních a vzdělávacích potřeb a přístrojů, půjčování a pronájem obrazů, dekorací, pronájem stadiónů, tenisových dvorců, pronájem a půjčování sportovního nářadí s výjimkou dopravních prostředků, provozování a/nebo pronájem fitness centra.

(511) 9, 16, 35, 38, 41

(210) O-488237

(111) **325091**

(220) 25.08.2011

(151) 30.05.2012

(540)

Hlas České Republiky

(730) **ITV Studios Netherlands Content B.V.**, Koos Postmalaan 8, 1217 ZC Hilversum, NL

(740) **ZIVKO MIJATOVIC & PARTNERS s.r.o.**, Jugoslávských partyzánů 639/26, Praha 6, Bubeneč, 16000

(510) (9) aparáty a přístroje vědecké, geodetické, fotografické, filmové, optické, přístroje pro vážení, měření, signalizaci, kontrolu, záchranu a přístroje učební, aparáty pro záznam, uchování, převod, přenos nebo reprodukci zvuku nebo obrazu, přístroje a nástroje pro vedení, přepínání, přeměnu, akumulaci, regulaci nebo řízení elektrického proudu, hasicí přístroje, telefony, záznamníky, faxy, ústředny, magnetické nebo optické suporty zvukových nebo zvukově obrazových záznamů, automatické distributory a mechanismy na mince, zapisovací pokladny, kalkulační stroje, přístroje pro zpracování informací a počítače včetně jejich jednotlivých součástí a náhradních dílů ze třídy 9, baterie a články elektrické, elektrické akumulátory, počítačové hry s výstupem na PC nebo na TV, pohledy ilustrované se zvukovou nahrávkou, hrací skříně uváděné v činnosti vhozením mince, reklamní světelné přístroje, nosiče záznamů nahrané i nenahrané, videokazety nahrané i nenahrané, audiokazety nahrané i nenahrané, audiovizuální programy, audioprogramy, audiovizuální díla na nosičích, audiovizuální díla v digitální podobě, filmy, hudební díla na nosičích nebo v elektronické podobě, CD disky, DVD disky, obaly na CD disky nebo DVD disky nebo na nosiče záznamů, programové vybavení pro počítače, software, hardware výpočetní techniky nebo komunikační nebo

informační techniky, interaktivní software, interaktivní databáze, elektronické databáze a databázové produkty, informace a data a databáze a záznamy v elektronické podobě, elektronické nebo datové nebo informační nebo komunikační nebo výpočetní sítě včetně jednotlivých součástí a náhradních dílů obsažených ve třídě 9, multimediální aplikace, elektronické multimediální nebo elektronické informační katalogy, elektronické časopisy, elektronická periodika a knihy v elektronické podobě, počítačový software pro nahrávání, stahování a zpracování obrázků a obrazových dat, software pro tvorbu a organizaci fotografií a obrázků, software pro zacházení s fotografiemi a pro jejich editaci, software a hardware pro digitální zobrazování, software pro tvorbu fotografických alb, hologramy, mikročipové nebo magnetické karty (kódované); (16) papír, lepenka a výrobky z těchto materiálů zařazené ve třídě 16, výrobky z papíru, plakáty, fotografie, kalendáře, diáře, pohlednice, gratulace, blahopřání, zápisníky, dopisní papíry, obálky, samolepky, obtisky, poznámkové bloky, desky na spisy, pořadače, omalovánky, activity books, balicí papír, obaly všeho druhu papírové, listy, pytlíky a sáčky pro obalovou techniku, školní sešity, skicáky, propisky, tužky, pastelky, tuhy, gumy, ořezávátka, ořezávátka stroje, penály, učební potřeby s výjimkou nábytku, papírenské výrobky, papírové tašky, papírové kapesníky, papírové ubrusy a ubrousky, těžítka na papíry, tiskoviny, tiskopisy, časopisy, periodika, knihy, databázové produkty a databáze v papírové formě, tiskárenské výrobky, písma pro tiskárny, losy, štočky, potřeby pro knižní vazby, lepidla pro papírenství nebo domácnost, materiál pro umělce, štetce, psací stroje a kancelářské potřeby s výjimkou nábytku, učební pomůcky, umělecké nebo ozdobné předměty z papíru, obaly bublinkové (z umělých hmot), plastické obaly nezařazené do jiných tříd; (35) reklamní, inzertní a propagační činnost, marketing, reklamní, inzertní a propagační činnost prostřednictvím jakéhokoliv média, prostřednictvím telefonní sítě nebo datové sítě nebo informační sítě nebo elektronické sítě nebo komunikační sítě nebo počítačové sítě, komerční využití Internetu v oblastech komerčních internetových médií a vyhledávacích služeb, on-line inzerce, činnost reklamní agentury, činnost ekonomických a/nebo organizačních poradců, zprostředkování v obchodních vztazích, merchandising, franchising, pomoc při využívání a řízení obchodního podniku, personální agentura, personální poradenství, automatizované zpracování dat, pomoc při provozování obchodů a obchodních činností průmyslového nebo obchodního podniku, služby, které zahrnují záznam, přepis, vypracování, kompilaci, přenášení nebo systematičnost písemných či datových či elektronických sdělení a záznamů, jakož i využívání nebo kompilaci matematických a statistických údajů, organizační zabezpečování televizního vysílání, systém na podporu a intenzifikaci obchodních služeb založený na zvýhodňování klíčových spolupracovníků a klientů, věrnostní a bonusové systémy jako například poskytování slev a odměn, přednostní a nadstandardní poskytování služeb, vše zejména v prodeji výrobků a služeb, výstavy komerční nebo reklamní nebo propagační, předvádění zboží prostřednictvím Internetu nebo katalogu nebo výstav za účelem reklamy a/nebo prodeje, přeskupování a shromažďování (kromě dopravy) různých výrobků pro třetí osoby za účelem umožnit spotřebiteli pohodlně vybrat a prohlížet a kupovat (kromě přepravy) prostřednictvím katalogu a/nebo Internetu a/nebo zásilkového prodeje, zásilkový prodej zboží, maloobchodní prodej výrobků zařazených ve tř. 1-34; (38) telekomunikace, služby umožňující komunikaci jedné osoby s druhou, televizní vysílání, rozhlasové vysílání, digitální vysílání, televizní vysílání programů, televizní vysílání zábavných, vzdělávacích, výchovných, soutěžních, diskusních a informačních pořadů, telematika, šíření, výměna nebo získávání zpráv a informací, šíření elektronických časopisů, informací, elektronických periodik, knih v elektronické podobě, audio nebo audiovizuálních děl prostřednictvím informační nebo datové nebo elektronické nebo komunikační nebo telekomunikační nebo počítačové sítě, zejména Internetu, pomocí satelitů, informační služby na Internetu související s televizním vysíláním, služby na Internetu související s televizním vysíláním, provozování internetového serveru, provozování internetového portálu, zajištění prostoru pro webové stránky, poskytování portálu na Internetu, poskytování on-line platformy pro nahrávání, uchování, zpracování, přenos a aktualizaci dat, obrázků, fotografií, 3D aplikací, zprostředkovatelská činnost v oblasti informačního servisu, komunikace a přenos dat prostřednictvím veřejné nebo neveřejné telekomunikační sítě, komunikace, poradenská činnost v oblasti sdělovacích prostředků, telekomunikací, informační služby v oblasti telekomunikací, informační kancelář, poskytování informačních služeb prostřednictvím počítačů, pronájem komunikačních míst, telekomunikační služby umožňující on-line v sítích dálkové nahrávání a zpracování obrázků a obrazových dat a tvorbu a zpracování fotografických alb a fotoknih, telekomunikační služby umožňující on-line v sítích dálkové objednávání a dodávání výrobků, na kterých jsou nanesena obrazová data objednatel; (41) nakladatelství a vydavatelství, ediční činnost, publikační činnost,

nahrávání nosičů zvukových nebo obrazově zvukových, půjčování nahraných zvukových a zvukově obrazových záznamů, tvorba a šíření audiovizuálních děl, zpravodajství, publicistika, televizní zpravodajství, rozhlasové zpravodajství, obrazové zpravodajství, TV produkce, filmová produkce, tvorba programů, tvorba a výroba televizních a audiovizuálních programů, agenturní činnost v oblasti kultury, modelingová agentura, zprostředkování v oblasti kultury, výchovy, zábavy a sportu, výchovná, vzdělávací, soutěžní a zábavní činnost, zábavní nebo kulturní nebo vzdělávací představení, organizace společenských a kulturních akcí, organizace, provozování a provádění her a soutěží i veřejných, provozování divadla, provozování kina, výstavní činnost v oblasti kultury nebo zábavy nebo výchovy nebo vzdělávání, digitální zpracování obrazu (služby -), elektronické publikování (DTP), nahrávací studia (služby -), poskytování on-line elektronických publikací a děl [bez možnosti stažení], poskytování on-line elektronických publikací, vydávání elektronických knih a on-line časopisů, poskytování publikací z celosvětové počítačové sítě nebo Internetu s možností prohledávání, pronájem kinematografických filmů, výroba rozhlasových a televizních programů, psaní, zveřejňování textů kromě reklamních, vydávání textů, s výjimkou reklamních nebo náborových, výroba divadelních a/nebo jiných představení, organizování kulturních nebo vzdělávacích výstav, poskytování služeb výchovných, vzdělávacích, soutěžních, kulturních a zábavních prostřednictvím Internetu a jiných sítí, provozování tělovýchovných zařízení, pronájem a půjčování sportovních potřeb s výjimkou dopravních prostředků, půjčování knih, tiskovin, pronájem a půjčování audiopřístrojů, videopřístrojů, videorekordérů, videokamer, fotoaparátů, promítaček, rozhlasových a televizních přijímačů, filmů, kulturních a vzdělávacích potřeb a přístrojů, půjčování a pronájem obrazů, dekorací, pronájem stadiónů, tenisových dvorců, pronájem a půjčování sportovního nářadí s výjimkou dopravních prostředků, provozování a/nebo pronájem fitness centra.

(511) 9, 16, 35, 38, 41

(210) O-488238

(111) **325595**

(220) 16.11.2011

(151) 13.06.2012

(540)

ЭТЕРНАЛ

(730) **AUSTIS Eternal s.r.o.**, K Austisu 680, Praha 5 - Slivenec, 15400, CZ

(740) Ing. Pavel Nádvorník s.r.o., Klínová 620/1, Ostrava, Hulváky, 70900

(510) (1) chemické výrobky určené pro průmysl, umělé pryskyřice v surovém stavu, plastické hmoty v surovém stavu, lepidla pro průmysl; (2) barvy, nátěry, laky, ochranné výrobky proti korozi a proti deteriorizaci dřeva, barviva, mořidla, přírodní pryskyřice v surovém stavu, kovy listkové a práškové pro malíře, dekoratéry a umělce; (35) propagační činnost, reklama, reklama on-line v počítačové síti, pomoc při řízení obchodní činnosti, obchodování s výrobky uvedenými ve tř. 1 a 2, maloobchod, velkoobchod, zprostředkovatelská činnost v oblasti obchodu a služeb k obchodním účelům týkající se výrobků, uvedených ve tř. 1 a 2, zprostředkování obchodních kontaktů v oblasti výrobků, uvedených ve tř. 1 a 2, služby v obchodní činnosti s výrobky, uvedenými ve tř. 1 a 2.

(511) 1, 2, 35

(210) O-490410

(111) **325653**
(220) 10.10.2011
(151) 20.06.2012
(540)

PENZION
Prinz

(730) **PRINZ s.r.o.**, Nám. Svobody 1111, Valtice, 69142, CZ
(740) Mgr. Marie Žáková, patentový zástupce, Ostopovická 4, Troubsko, 66441
(510) (41) výchova, vzdělávání, organizování odborných kurzů, školení, sportovní a kulturní aktivity, organizace a provozování kulturních a sportovních akcí, služby pro oddech a rekreaci, organizování pěší turistiky a cykloturistiky, provozování letních a zimních sportovních areálů a areálů pro bowling a squash, půjčování sportovních zařízení, potřeb a vybavení s výjimkou dopravních prostředků, provozování plaveckého a relaxačního bazénu, nahrávání zvukových a obrazových záznamů, fotografické reportáže (zpravodajské služby); (43) provozování restaurace a pohostinství, rychlé občerstvení, provozování jídelen a závodních jídelen, samoobslužná restaurace a/nebo občerstvení, provozování pohostinských služeb ve vinných sklepech a vinotékách, ochutnávky vín, provozování hotelu, hotelové služby, hotelové ubytování, hotelové rezervace, turistická ubytovna; (44) rehabilitační služby, relaxační provoz masážních salónů, salónů krásy, solárií, parních lázní a saun, kosmetické a kadeřnické služby.
(511) 41, 43, 44
(210) O-489318

(111) **326703**
(220) 20.01.2012
(151) 08.08.2012
(540)

DUDINGER
furniture

(591) Barevná
(730) **DUDINGER s.r.o.**, Újezd 390/43, Praha 1, Malá Strana, 11800, CZ
(740) PROPATENT, Ing. Vlasta Sedláčková, Pod Pekařkou 107/1, Praha 4, Podolí, 14700
(510) (16) prospekty, katalogy, dopisní papíry, katalogové listy, vizitky, faktury, nálepky; (19) dřevo polozpracované pro interiérovou výstavbu, dřevěné panely, kazety, obklady, ozdobné nekovové lišty a trámy; (20) nábytek dřevěný pro obývací účely (veškeré výrobky nábytkového truhlářství), skříně, komody, sekretáře, botníky, misníky, vitríny, židle, stoly, lavice, postele, noční stolky, police, obývací stěny, nábytek dřevěný pro kuchyně, kuchyňské linky, skřínky, kredence, stoly a židle, rovné a rohové lavice, nábytek sedací polstrovaný, kombinovaný s dřevěnou kostrou, pohovky, křesla, rozkládací sedačky s lůžkovou úpravou a úložným prostorem, nábytek kancelářský, skříně, stoly, psací stoly, kontejnery k psacím stolům, židle, křesla, zásuvky, zrcadla, zrcadla s dřevěným rámem, ozdobné lišty s řezbou v rámci této třídy; (35) aranžování výkladů, fakturace, prezentace výrobků v komunikačních médiích, odborné obchodní poradenství, předvádění nábytku pro reklamní účely a podporu prodeje, vydávání a rozšiřování reklamních nebo inzertních materiálů, reklama (propagace), distribuce vzorků zboží, komerční využití Internetu v oblastech obchodu a nabídky obchodních služeb, inzertní, propagační služby a informační služby prostřednictvím Internetu za účelem obchodu.
(511) 16, 19, 20, 35
(210) O-491975

(111) **327028**
(220) 30.01.2012
(151) 29.08.2012
(540)

K-KONTROL
system

(730) **Tieze Jindřich Ing.**, Dlouhá 274, Krupka, 41742, CZ
(740) Ing. Michal Jupa, patentový zástupce, Na Baních 1385, Praha 5 - Zbraslav, 15600
(510) (1) lepidla a pojidla pro stavební účely; (6) kovové spojovací, upevňovací a průchozí prvky pro stavební panely a díly, stavební materiály kovové všeho druhu jako například okna, dveře, schodiště, stavební nosníky, střechy a střešní krytiny, kování, vše v rámci této třídy, stavební vruty; (16) polotovary, díly a hotové stavební panely z lepenky a kartonáže nebo jejichž součástí tvoří lepenka a kartonáž; (17) hmoty těsnicí, ucpávkové a izolační pro stavební účely, tmely, izolace elektrické, tepelné zvukové, vše v rámci této třídy; (19) stavební materiály nekovové všeho druhu včetně polozpracovaného řeziva, překližky, stavební panely a dílce včetně otvorů a průchoďů pro instalace, keramické nebo kameninové součásti stavebních dílců a panelů, přenosné domy, součásti, polotovary a hotové stavební dílce a panely ze dřeva, z plastických hmot, prkna, trámy, dřevěné panely, stavební nosníky nekovové, desky, stavební deskové materiály, palubky, sendvičové stavební panely, stěnové panely, střechy a střešní krytiny všeho druhu nekovové, nekovové krovy, nekovové okna, nekovové dveře a schodiště nekovové, nekovové obklady, dlažby, fasádní profily nekovové, polystyren stavební, PU pěny stavební, sádkokartóny, nátěrové hmoty pro stavebnictví, podlahy a podlahové krytiny stavebního charakteru, montované nízkoenergetické dřevostavby, vše v rámci této třídy; (37) provádění staveb všeho druhu včetně jejich změn, udržovacích prací na nich a jejich odstraňování, a konzultační činnost, odborná pomoc a autorský dozor ve stavebnictví; (40) zpracování a úprava stavebních dílů a panelů; (42) vývoj, konstrukce a projektová činnost, inženýrské služby a zprostředkování vývoje, konstrukce, projektové činnosti a inženýrských služeb v rámci tř. 42, poradenské služby ve stavebnictví, tvorba metodických návodů pro stavebnictví, inspekce stavebních návrhů na stavby ze stavebních dílů a panelů, poradenská, technicko-inženýrská a obstaravatelská činnost v investiční výstavbě, vše v rámci této třídy.
(511) 1, 6, 16, 17, 19, 37, 40, 42
(210) O-492188

(111) **327520**
(220) 01.03.2011
(151) 25.09.2012
(540)



(730) **NanoTrade s.r.o.**, Dolní novosadská 41/26, Olomouc, Nové Sady, 77900, CZ
(740) Ing. Petr Soukup, patentový zástupce, tř. Svobody 43/39, Olomouc, 77900
(510) (1) impregnační chemické přípravky pro tkaniny, pleteniny, textilní vlákna, netkané textilie, pro příze a nitě; (3) toaletní a hygienické přípravky, zejména gely, emulze, pasty, vody, prášky, spadající do této třídy; (5) dezinfekční přípravky pro hygienické a lékařské účely, uplatněné zejména u plenkových kalhotek, hygienických vložek, plen, ubrousků, ručníků, kapesníků, náplastí, obvazů, roušek, zdravotnických lůžkovin, zdravotnických textilií, potravinové a nutriční doplňky pro léčebné účely;

- (16) papír, lepenka a výrobky z těchto materiálů, fixy, pera, tužky; (23) vlákna k textilním účelům, zejména nitě a příže.
(511) 1, 3, 5, 16, 23
(210) O-483670

- (111) **328313**
(220) 18.07.2011
(151) 14.11.2012
(540)



- (730) **Honoris a.s.**, Hostivická 12, Praha 5, 15521, CZ
(740) DANĚK & PARTNERS Advokátní a patentová kancelář, Ing. Dr. Vilém Daněk Ph.D., LL.M., patentový zástupce, Vinohradská 17, Praha 2, 12000
(510) (6) kabely kovové neelektrické, dráty pro antény, dráty železné, dráty z obecných kovů, spojky a příchytky kovové pro kabely a roury, stavební materiály kovové a železářské zboží (drobné kovové-), a to kovové panely, kovové desky, kovové pláty, kovové fólie, plechy, kovové trubky, kovové roury, kovové potrubí, kovové lišty, kovové latě, kovové sloupky, kovové trámy, traverzy, kovové příčky, kovové překlady, kovové tyče, kovové výztuhy, kovové výplně, pletiva, řetězy, háky, háčky, skoby, hřebíky, šrouby a matice, nýty, kovové kroužky, klíče, kovové konstrukce stavební, včetně přenosných, formy na lisování plastů (kovové), obecné kovy a jejich slitiny, jako surový materiál nebo polotovary, alpaka (nové stříbro), bronz, cín, ferochrom (slitina železa a chrómu), feromolybden, ferosilicium, ferotitan, ferowolfram, hafnium (kov), germanium, gluninium, hořčík (magnesium), chrom, indium, kadmium, kobalt (surovina), limonit (železná ruda), měď, mosaz, nikl, niklová mosaz, niob, ocel, olovo, rudy kovové, rudy železné, tantal, titan, vanad, wolfram, zinek, zirkonium, železo, podlahy (kovové) a dlažby (kovové), dláždění (kovové), dlaždice (kovové), obklady stěn (kovové), obkladačky (kovové), obložení stěn a zdí, lišty a rohy pro lemování podlah, vše z kovu, prahy dveřní kovové, klenby, kovové krovy, střešní krytiny (kovové), stropní desky (kovové), kovové konstrukce pro bazény, kovové konstrukce pro skleníky, dveře (kovové), dveřní kliky, dveřní kování, dveřní rámy, dveřní uzávěry, s výjimkou elektrických, dveřní zarážky a zástrčky, klepadla na dveře, vše z kovu, panty, závěsy (kovové), kovové okenní rámy, křídlová okna (vyhlídky), (kovová), okenice (kovové), okenní kování, markýzy (kovové), okapní žlaby (kovové), okapové roury (kovové), okapy - žlaby (kovové), rolety vnější (kovové), vnější i vnitřní žaluzie (kovové), balicí fólie (kovové), barely (kovové), bedny (kovové), číslice a písmena z obecných kovů, s výjimkou tiskařského písma, domovní zvonky, s výjimkou elektrických, dopravní značky (kovové), s výjimkou světelných a mechanických, držadla (kovová), kladky (kovové), jiné než pro stroje, kolečka pro nábytek (kovová), kování pro nábytek (kovové), kovové nádoby na skladování a přepravu, kovové nádoby na stlačený plyn nebo zkapalněný vzduch, krabice z obecných kovů, lešení (kovová), madla (kovová), mříže kovové, nábytkové kování (kovové), pouzdra z obecných kovů, schodiště kovová, schodišťové stupně (kovové), silniční svodidla (kovová), sochy a sošky z obecných kovů, tyče pro kovové zábradlí, vrata (kovová), zábradlí (kovová), jako části schodišť, zámky (kovové), s výjimkou elektrických, žebříky (kovové); (9) vodiče kromě vodičů pro elektrody elektrokardiografií, rozvaděče nízkého napětí, měřidla na benzín, automobilové výstražné trojúhelníky, informace a záznamy na nosičích zařazených ve třídě 9, elektronická data a databáze, informační produkty v elektronických, datových, informačních a telekomunikačních sítích všeho druhu, software a hardware, periodika a knihy v elektronické podobě, databázové produkty zařazené ve třídě 9, nosiče dat či záznamů včetně audiokazet nahrané i nenahrané, elektronické, datové nebo informační sítě, multimediální aplikace na nosičích zařazených ve třídě 9 nebo v sítích, interaktivní a grafické programy, software, zejména pro systémy pro přenos dat, dešifrovací soustavy, platební karty nebo magnetické a čipové karty pro použití v bankovníctví, pojišťovnictví, v oblasti služeb a v obchodním styku, mezinárodní platební karty, elektronické peněženky, čipy, multimediální nebo informační katalogy, audiovizuální programy a díla, exponované filmy, hudební díla na nosičích, CD disky, programové vybavení pro počítače, software, hardware

výpočetní, komunikační nebo informační techniky, elektronické databáze, informace a záznamy na nosičích, s výjimkou nosičů papírových ze třídy 16, informace a data na nosičích nebo v elektronických, datových, informačních, počítačových a komunikačních sítích, související software a hardware, elektronické, datové nebo informační nebo komunikační nebo výpočetní sítě, multimediální aplikace, počítačové hry, hlavolamy elektrické nebo elektronické - v rámci této třídy, barometry, betatrony (urychlovače částic), bleskojistky, bleskosvody, blikače, světelná signalizace, bóje signalizační, značkovací, záchranné, brýle, centrální procesorové jednotky (procesory), cívky elektrické, elektromagnetické, indukční, tlumivky, clony proti oslnění, clony proti radiaci pro průmyslové účely, čtečky čárových kódů, přístroje na zaznamenávání času, automatické časové spínače, s výjimkou pro hodinářství, čerpadla palivová samoregulační, čtecí zařízení (zpracování dat), dálkoměry, dálkové řízení signalizace (elektrodynamické zařízení pro -), demagnetizační zařízení na magnetické pásky, detektory, diagnostické přístroje jiné než k lékařským účelům, dráty telefonní, magnetické, telegrafní, dynamometry, mřížky pro výrobu štoků, elektrické zařízení pro dálkové ovládání průmyslových procesů, elektrodynamická zařízení pro dálkové řízení signalizace, elektrolyzéry, elektromagnetické cívky, elektronická pera (vizuální zobrazovací jednotky), elektronické oznamovací tabule, zářivky - svítidla a elektronky (se žhavenou katodou), galvanizační přístroje, galvanizéry (zařízení k pokovování), galvanometry, hands - free sady pro telefony, heliografické přístroje, hlásiče elektrické, indikátory, hloubkoměry, sonometry, identifikační obaly pro elektrické dráty, inklinometry, sklonoměry, svahoměry, integrované obvody, invertory (elektrotechnika), enterkomy, kalibrační kroužky, katodové protikorozní přístroje, kmitoměry, měřiče frekvence, kolektory elektrické, komparátory, komutátory, kotvy magnetů (elektrotechnika), krabice odbočné, odbočnice (elektrotechnika), magnetické disky, magnetické nosiče dat, magnetické páskové jednotky pro počítače, páskové mechaniky, ochranné masky, mechanické značky, akustické membrány, elektrické měniče, měřicí přístroje, měřicí zařízení (elektrina), měřič kyseliny pro akumulátory, měřiče množství, kvantoměry, mikrometrická měřítka, mikrometry, mikroprocesory, monitorovací přístroje elektrické, ochranné plachty, ochranné oděvy, olovnice, olůvka, omezovače (elektrotechnika), operační systémy (nahrané programy -), optická vlákna (kabely z -), vodiče ve tvaru vláken, optické snímače znaků, optické výrobky, páječky (elektrické -), rozvodné panely, signalizační panely (světelné nebo mechanické), polarimetry, polovodiče, polygrafické obvody, poplašná zařízení, přepínač článků, řadič článků (elektrotechnika), sklo pokryté elektrickými vodiči, skříňové rozvaděče (elektrina), solární články, solenoidové ventily (elektromagnetické snímače), transformátory (elektronika), tvárcové vedení (na kabely), elektroinstalační potrubí, vlnoměry, výbojky (elektrotechnika), ne pro osvětlení, vysokofrekvenční přístroje, zabezpečovací zařízení proti krádeži, zámky (elektrické -); (12) vozidla, dopravní prostředky pozemní - automobily, osobní automobily, sportovní auta, nákladní auta, hnací mechanismy pro pozemní vozidla, hnací motory pro pozemní vozidla, hnací hřídele pro pozemní vozidla, hnací řetězy pro pozemní vozidla automobilové podvozky, automobilové řetězy, automobilové střechy, kapoty, karosérie automobilů, bezpečnostní pásy pro sedadla vozidel, čelní ochranná skla, ložiskové čepy, dveře dopravních prostředků, houkačky pro vozidla, hroty, hřeby do pneumatik, hřídele převodové pro pozemní vozidla, hydraulické obvody pro vozidla, kryty na automobilová kola, náboje kol vozidel, měniče, konvertory (točivých) pozemních vozidel, mopedy, motocykly, elektrické motory pro pozemní vozidla, nákladní, dodávková vozidla, nápravy vozidel, nárazníky pro vozidla, okna pro vozidla, opěrky hlavy na sedadla vozidel, opravářské nářadí na opravu pneumatik, ozubení, převody, soukolí pozemních vozidel, paprsky (dráty) kol vozidel, pérování (tlumiče) automobilů, polštáře vzduchové nafukovací (bezpečnostní zařízení pro automobily), poplašná zabezpečování zařízení pro vozidla, pohonné mechanismy pozemních vozidel, spojky, spřahadla, tryskové motory a turbíny pozemních vozidel, protioslňovací zařízení (pomůcky) do vozidel, protismyková zařízení na pneumatiky vozidel, protismykové řetězy, pružiny vozidel, převodové (rychlostní) skříně pro vozidla, výstroj vozidel (pumpy), ráfky kol vozidel, sedadla pro vozidla, signalizační zařízení automobilů pro jízdu vzad, stěrače skla, sklopné zadní desky, víka (zvedací) jako součásti pozemních vozidel, směrovky pro dopravní prostředky, spojovací tyče (táhla) pro pozemní vozidla, stupačky vozidel, tlumičí pružiny pro vozidla, tlumičí kmitů (závěsný) pro vozidla, torzní tyče pro vozidla, ukazatele směru vozidel, uzávěry palivových nádrží vozidel, váhy na vyvažování kol vozidel, ventily pneumatik vozidel, víka pro palivové nádrže vozidel, volanty vozidel, volnoběžky pozemních vozidel, čalounění vozidel, lepicí gumové záplaty na opravu duší, zpětná zrcátka, vše spadající do této třídy.

(511) 6, 9, 12
(210) O-487244

(111) **328669**
(220) 06.01.2012
(151) 05.12.2012
(540)



- (730) **NorWit, s.r.o.**, Na Kopečku 81/5, Poděbrady III, 29001, CZ
(510) (7) stroje a obráběcí stroje zahrnuté do třídy 7, motory (s výjimkou motorů pro pozemní vozidla), části motorů (všeho druhu), motorová čerpadla, průmyslové kompresory a mobilní kompresory, čisticí elektrické stroje a přístroje, soukolí a hnací řemeny, zemědělské nástroje kromě nástrojů poháněných ručně, strojní řezné nástroje a pily všeho druhu, zejména stolové pily, lanové a stěnové pily, stavební nástroje, zejména vibrační pěchy, desky a válce všech typů, ponorné vibrátory, řezače spár, plovoucí a příhradové vibrační lišty, hladičky betonu, dopravníky pásové a pneumatické, svářečské přístroje, diamantové nástroje a nářadí jako součást strojů, vrtací soupravy, frézy a brusky, hydraulické a pneumatické nářadí zejména sbíjecí a vrtací kladiva, kleště na beton, ukladové stroje, rypadla, rýhovače, recyklátory, podtunelovače, jeřáby, drtící stroje, třídící stroje, auto-domíchávače, beranidla, míchačky, betonárky, strojírenské výrobky (stroje) jako jsou například svářeči agregáty, elektrocentrály, náhradní díly k strojům a obráběcím strojům zařazené do třídy 7; (8) elektrické žehličky, nářadí a nástroje s ručním pohonem, zejména diamantové nástroje, nožířské výrobky včetně nožířských výrobků z drahých kovů; (9) přístroje a nástroje vědecké, námořní, geodetické, fotografické, filmové, optické, přístroje pro vedení, přepínání, přeměnu, akumulaci, regulaci nebo řízení elektrického proudu, přístroje pro vážení, měření, signalizaci, kontrolu (inspekci), záchranu a přístroje pro vyučování, pouzdra na tyto nástroje a přístroje spadající do třídy 9, elektrotermické nástroje a přístroje, zejména ruční elektrické svářečky, nabíječky, transformátory, svářečské transformátory, elektrocentrály; (35) inzertní, reklamní a propagační služby, pomoc při řízení obchodní činnosti, obchodní administrativa, marketingové služby, zprostředkování obchodních záležitostí (základní servis, to je zajišťování odbytu, zastupování při obchodních jednáních, sjednávání obchodních podmínek), rozmnžování reklamních a propagačních dokumentů, automatické zpracování dat, výstavy k reklamním a obchodním účelům; (37) služby stavební a opravárenské, servis, renovace, repase a půjčování strojů a zařízení; (40) tisk reklamních a propagačních dokumentů.
(511) 7, 8, 9, 35, 37, 40
(210) O-491536

(111) **329465**
(220) 17.08.2011
(151) 30.01.2013
(540)

CHYTRÁ POJISTKA

- (730) **Contacc SE**, Kolbenova 931/40b, Praha 9, 19000, CZ
(740) JUDr. Vladislava Růžičková, Na Předevisi 681/10, Praha 10 - Kolovraty, 10300
(510) (16) tiskoviny, tiskopisy, brožury, obálky, dopisní papíry, gratulace, kalendáře, reklamní předměty z papíru, příručky, časopisy, knihy, časopisy (periodika), katalogy, manuály, noviny, oběžníky, databázové produkty v papírové formě, databáze v papírové formě, informační produkty na papírových nosičích, data a databáze v papírové formě, tiskárenské výrobky, učební pomůcky, kromě přístrojů; (35) reklamní, inzertní a propagační činnost, marketing, reklamní, inzertní a propagační činnost prostřednictvím telefonní sítě, datové sítě nebo informační sítě, poskytování komerčních informací, komerční využití Internetu v oblastech komerčních internetových médií a vyhledávacích služeb, on-line inzerce, zprostředkování v obchodních vztazích, automatizované zpracování dat; (42) kódování a dekódování zabezpečovacích systémů (tvorba software),

tvorba informačních databází v pojišťovnictví, tvorba multimediálních aplikací, programování v pojišťovnictví, tvorba WEB.

(511) 16, 35, 42
(210) O-488027

(111) **329575**
(220) 22.02.2011
(151) 06.02.2013
(540)

KRAJ ŽIVÝCH VOD

- (730) **Svazek obcí Slavkovský les**, Masarykovo náměstí 143, Teplá, 36461, CZ
(740) ZEMAN - podkrušnohorská patentová a známková kancelář, Mgr. Dita Fialová, patentový zástupce, Hradní 301/9, Loket, 35733
(510) (1) chemické výrobky určené pro průmysl, vědu, zemědělství, zahradnictví, lesnictví, průmyslové a technické provozy a výroby, řemesla, opravárenství, servis a údržbu, chemicky vyrobitelné látky a přípravky pro průmyslové účely, chemické výrobky určené ke konzervování potravin, průmyslová pojiva a lepidla, hasicí přístroje, hnojiva, kompost, hnojící rašelina, biologické přípravky (jiné než pro lékařské a zvěrolékařské účely), umělé pryskyřice v surovém stavu, plastické hmoty v surovém stavu; (2) nátěrové hmoty, zejména barvy, nátěry a laky pro průmysl, řemesla a umění, přípravky pro výrobu nátěrových hmot, barviva, mořidla, ředidla pro barvy, ochranné výrobky na kov a na dřevo, konzervační prostředky pro dřevo, přírodní pryskyřice v surovém stavu, barviva pro barvení oděvů, barviva pro potraviny a nápoje; (3) přípravky pro praní, čištění, bělení, leštění, odmašťování a broušení, dezinfekční prostředky, kosmetické výrobky, parfumerie, prostředky osobní hygieny, osvěžovače vzduchu, vonné oleje, ochranné krémy, masti, gely a emulze; (4) paliva, ekopaliva, biomasa jako zdroj tepelné energie, produkty z biomasy spadající do této třídy, pohonné hmoty, průmyslové oleje a tuky, mazadla, svíčky a knoty, podpalovače; (5) farmaceutické výrobky, zdravotnické výrobky, veterinářské výrobky, dezinfekční přípravky, sterilizační přípravky, hygienické výrobky pro léčebné účely, hygienické potřeby pro kojenice a batolata, dietetické přípravky pro léčebné účely, potravinové doplňky pro léčebné účely, potraviny pro kojenice a batolata, vody minerální k léčebným účelům, přírodní léčebné soli, soli vřidelní a žírdelní, plyny, vše pro léčebné účely, fungicidy, herbicidy a jiné výrobky pro hubení škůdců; (6) kovy, kovové výrobky, kovové materiály stavební, tyčové, profilové, kovové spojovací materiály, kovové stavební prvky a konstrukce, kovové kabely, dráty kovové, kovové nádoby a nádrže, kovové schránky, zámečnické výrobky spadající do této třídy, kovářské výrobky, klempířské výrobky, rudy, slitiny kovů; (7) stroje, obráběcí stroje, zemědělské stroje, stroje točivé, lisovací, drtící a pýchovací stroje, vrtací stroje, zemní vrtací stroje, řezací stroje, stříhací stroje, součásti strojů a příslušenství, motory (s výjimkou motorů pro pozemní vozidla), hnací a převodová ústrojí, zemědělské nástroje (kromě ručních), elektrické nářadí, čerpadla, kompresory, kuchyňské roboty, elektrické kuchyňské stroje a přístroje, čerpací stanice a jejich části; (8) nářadí a nástroje neelektrické, nože, nožířské výrobky, nůžky všeho druhu, jídelní příbory, sečné a bodné zbraně, holicí strojky, břitvy; (9) strojné čitelné nosiče informací, informace na strojné čitelných nosičích, software, elektronická periodika a publikace, propagační a reklamní materiály v elektronické podobě, hardware, přístroje pro pořizování, přenos a reprodukci zvuku a obrazu, vyučovací stroje, vyučovací přístroje a nástroje, hasicí přístroje, ochranné pomůcky a ochranné oděvy zařazené ve třídě 9, záchranné přístroje a vybavení, elektrické rozvaděče, elektrické vodiče, elektromontážní a elektroinstalační materiál spadající do třídy 9, přístroje a nástroje pro vedení, přepínání, přeměnu, akumulaci, regulaci nebo řízení elektrického proudu, telekomunikační sítě a zařízení, přístroje geodetické, přístroje optické, přístroje pro vážení, měření, signalizaci, kontrolu, přístroje fotografické a filmové, telekomunikační technika, brýle a pouzdra na brýle; (10) přístroje a nástroje chirurgické, zubní a veterinářské, umělé údy, oči a zuby, ortopedické výrobky, bandáže, materiál na sešívání ran, doplňky pro nemluvnata, např. sací lahve, dudlíky, teploměry (pro lékařské účely), polštáře pro léčebné účely; (11) přístroje a zařízení pro osvětlení, vytápění, výrobu páry, zařízení pro větrání a ventilaci, zařízení klimatizační, zařízení pro čištění a úpravu vzduchu, výrobky a zařízení pro rozvod a regulaci průtoku tekutin včetně vody, zásobníky vody, přístroje a zařízení pro vaření, pečení, opékání a grilování, ohříváče tekutin, chladič přístroje, zařízení a stroje, mrazicí přístroje a zařízení, mrazničky, dřezy, přístroje a stroje pro sušení, zařízení na sušení krmiva, solární tepelné akumulátory, sanitární zařízení, lampióny; (12) vozidla, dopravní prostředky pozemní, vzdušné nebo vodní, motory a hnací ústrojí pro jejich pohon, vznášedla, vozíky, dětské kočárky, zařízení, náhradní díly, doplňky a příslušenství k dopravním prostředkům spadající do třídy 12, kontejnery přepravní, kolečkové židle; (13) střelné zbraně,

střelivo a střely, trhavy a výbušniny, zábavná pyrotechnika a ohňostroje; (14) vzácné kovy, drahokamy, polodrahokamy, šperky, bižuterie, náramky a řemínky na hodinky, šperkovnice a tácky z drahých kovů, plata na vystavování šperků, hodiny, hodinky, budíky, hodinové strojky a skříňky, hodinářské potřeby, chronometrické přístroje, knoflíky manžet, jehlice do kravat, medaile; (15) hudební nástroje, hrací skříně, hudební stojany, pouzdra na hudební nástroje, příslušenství k hudebním nástrojům, např. ladicí klíče, ladičky, trsátka; (16) papír a papírenské výrobky, papírové obaly a obálky, etikety, periodické a neperiodické tiskoviny a jiné tiskářské výrobky, propagační, reklamní a informační materiály, pohlednice, fotografie, grafická a kartografická díla a jiná vyobrazení na papírovém nosiči, výkresová dokumentace, výstupy počítačů na papírovém nosiči, školní a kancelářské potřeby zařazené v této třídě, sáčky a tašky z papíru a plastů v jiné třídě nezařazené, papírové a plastové obaly všeho druhu v jiné třídě neobsažené, upomínkové předměty z papíru, makety a modely z papíru, lepenka a výrobky z lepenky, jiné papírenské a polygrafické výrobky spadající do této třídy, materiály pro umělce zařazené v této třídě; (17) kaučuk, papír, guma, azbest, slída a výrobky z těchto materiálů, které nejsou zahrnuty do jiných tříd, montážní pěny, těsnění, ucpávkové a izolační materiály a hmoty, fólie, desky a tyče z plastických hmot, nekovové hadice, trubky a tvarovky v jiné třídě neuvedené, spojovací materiály z plastických hmot, polotovary z plastických hmot, izolační nátěry; (18) kůže, imitace kůže, výrobky z těchto materiálů, surové kůže a kožešiny, kožená lepenka, kufrы a zavazadla, deštníky, slunečníky, hole, pouzdra na deštníky, nažehlovací ozdoby z kůže a/nebo imitace kůže, postroje na koně a sedlářské výrobky, biče, příkrývky na koně, kožené pytle jako obaly, psí obojky, oblečky pro domácí zvířata; (19) kámen přírodní a umělý, stavební hmoty a stavební materiály nekovové, materiály pro vislé a vodorovné stavební konstrukce, střešní krytina, stavební dřevo, stavební sklo, výrobky z kameniny, asfalt, asfaltové pásy, lepenky, materiály pro dlažby, dlaždice a obkladačky nekovové, přenosné konstrukce nekovové, neohebné trubky nekovové pro stavebnictví, hliná hrnčířská, jíl, lisovaný korek, smůla, výrobky z kamene, betonu a mramoru, geotextilie, fólie a desky z umělých hmot na značení cest, náhrobní kameny; (20) nábytek všeho druhu ze dřeva, kovu nebo jiných hmot, bytové a nábytkové doplňky, zrcadla, rámy a stojany spadající do této třídy, výrobky ze dřeva, vosku, sádry, korku, rákosu, ratanu, vrbového proutí, slámy, z rohu, kosti, slonoviny, z kostic, želoviny, jantaru, perleti, mořské pěny, náhražky všech těchto materiálů nebo náhražky z plastických hmot, matrace, žíněnky, polštáře, podušky, nafukovací lůžka, vodní lůžka, žaluzie vnitřní; (21) výrobky ze skla, porcelánu a keramiky, kuchyňské nádobí, náčiní a potřeby, náčiní a potřeby pro úklid, čisticí potřeby, klece a přepravky na ptáky a domácí zvířata, žlaby, koryta, krmné jesle pro zvířata, květináče, konve, nočníky, vaničky, obouhřevná a zouváčky; (22) lana nekovová, provazy, motouzy, šňůry, síťky, stany, plachty, plachtoviny, pytle (neobsažené v jiných třídách), provazové žebříky, síť houpací, visutá lůžka, maskovací síť, materiál na vycpávky (s výjimkou kaučuku nebo plastických hmot), textilní materiály ze surových vláken; (23) vlákna pro textilní účely, nitě, příze; (24) tkaniny a textilní výrobky uvedené v této třídě, ložní pokrývky, ubrusy; (25) oděvy všeho druhu včetně společenských, sportovních, plážových, domácích, pracovních, stejnookrojů, prádlo osobní všeho druhu, pokrývky hlavy, oděvní doplňky v jiné třídě nezařazené, obuv všech druhu, maškarň kostýmy, dětské pleny; (26) krajky, výšivky, lemůvky, nárameníky, stuhy, tkaničky, knoflíky, háčky a očka, poutka – galanterie, patentky, filtry na oděvy, třásně, zdrhovadla, zipy, špendlíky a jehly, pletací jehlice, nášivky na oděvy, nažehlovací záplaty, šněrovadla do bot, umělé květiny, umělé ovoce, ozdoby do vlasů, čelenky, kloboukové ozdoby (ne z drahých kovů), kníry umělé, paruky; (27) koberce, rohožky, rohože, linoleum a jiné obklady podlah, předložky, tapety na stěny nikoliv textilní, umělé trávníky; (28) hry stolní a společenské, hrací karty, hrací žetony, kostky, figurky, hračky všeho druhu, potřeby a nářadí pro sport a hry zařazené v této třídě, přístroje pro tělesná cvičení, trenažéry, vánoční stromky umělé, vánoční ozdoby, vánoční dekorace, divadelní masky, létací draci, loutky; (29) mléko a mléčné výrobky, jedlé oleje a tuky přírodní i umělé, maso a masné výrobky v různých úpravách, droby, vnitřnosti, dršťky, ryby a rybí výrobky v různých úpravách, měkkýši neživí v různých úpravách, výrobky z měkkýšů, ovocné výrobky všeho druhu, ovoce v různých úpravách, zeleninové výrobky, zelenina v různých úpravách, luštěniny v různých úpravách, houby a žampiony konzervované, brambory (nikoliv čerstvé) a výrobky z brambor, polévky, bujóny, koncentrované vývary, vejce čerstvá, vejce sušená, výrobky z vajec, želatina, huspeniny, proteiny pro lidskou potřebu, ořechy a oříšky zpracované; (30) káva, kávové náhražky, čaj, čokoláda, kakao, nápoje z uvedených výrobků, med, mouka, potraviny z mouky, škrob jako potrava, potraviny škrobovitě, krupice, krupička, ovesné vločky, kukuřičné vločky, těstoviny, tortily, těsta, pizzy, sendviče, chléb, pečivo čerstvé, pečivo trvanlivé, sušenky, oplatky,

oplatkové řezy, keksy, sušenky, suchary, cukr, cukroví, cukrovinky, dorty a zákusky, sůl kuchyňská, droždí, hořčice, koření, sója a výrobky z ní, strouhanka, pudinky, prášky do pečiva a jiné přísady do potravin obsažené v této třídě, šťávy masové, šťávy zeleninové, omáčky, zahušťovací přísady, zmrzlina a komponenty k jejich výrobě, tresti do potravin, želé, žvýkačky, jiné potraviny zařazené v této třídě; (31) ořechy, oříšky, semena plodů, ovoce čerstvé, zelenina čerstvá, obilí a výrobky z něj, luštěniny čerstvé, lanýžové čerstvé, zrní, krmivo suché a krmné směsi pro zvířata, stělvlo pro zvířata, živé rostliny, květiny živé i sušené, ryby živé, korýši a měkkýši živí, langusty živé, jiné produkty zemědělské, například živá zvířata hospodářská, živá drůbež, houby a houbové kultury, brambory, řepa, cukrová třtina, chmel, chmelové šišky, sláma jako krmivo i podestýlka, seno, jiné produkty zahradnické jako bylinky, jiné produkty lesnické jako dřevo surové, kůra surová, vánoční stroměčky; (32) piva všeho druhu, nealkoholické nápoje všeho druhu, přípravky k výrobě nápojů; (33) alkoholické nápoje všeho druhu, alkoholické esence, alkoholové extrakty; (34) tabák, tabákové výrobky, jiné potřeby pro kouření zařazené v této třídě, žvýkací tabák, šňupavý tabák; (35) reklamní, propagační a inzertní činnost, zprostředkování obchodu výrobky uvedenými ve třídách 1-34, předvádění a nabízení zboží, pořádání komerčních výstav a jiných přehlídek zboží a služeb komerčního charakteru, vydávání a šíření reklamních a propagačních materiálů, řízení obchodní společnosti, obchodní administrativa, administrativní práce, kopírování dokumentů, vypracování statistických přehledů, styk s veřejností, vedení účetnictví, marketing, průzkum a analýzy trhů, oceňování vlny, oceňování nebo odhady lesního dřeva; (36) správa majetku a nemovitostí, pronájem a prodej nemovitostí, realitní činnost, organizování veřejných finančních sbírek, investorská činnost ve stavebnictví, pojišťovnictví a peněžnictví, finanční služby, oceňování a odhady; (37) stavební činnost - provádění staveb všeho druhu, včetně jejich změn, údržovacích prací na nich a jejich odstraňování, stavební řemesla okruhu hlavní stavební výroby, stavební řemesla přidružená stavební výroby, studnařství, kominické služby, zajišťování jednotlivých stavebních a stavebně montážních prací, zajišťování přípravných prací pro stavby, koordinace stavebních činností, řízení jednotlivých stavebních prací, stavební dozor, investorská činnost ve stavebnictví, inženýrská činnost ve stavebnictví, zajištění stavební údržby, úklidu a terénních úprav po stavebních činnostech, opravy staveb, montáž, údržba a opravy strojů, montáže, opravy, údržba a revize vyhrazených elektrických zařízení, montáže, opravy, údržba a revize vodovodů a kanalizací, montáže, opravy a revize vyhrazených tlakových zařízení, jiné služby opravářské zařazené v této třídě, služby údržbářské, úpravy ploch, praní a čištění, žehlení, opravy oděvů, úklid interiérů, ostření noží, restaurování nábytku a uměleckých děl, hubení škůdců, těžba, hornictví, údržba vozidel; (38) služby zabezpečující komunikaci prostřednictvím informačních a telekomunikačních sítí, počítačová komunikace, poskytování přístupu k databázím, rozšiřování a telekomunikačních sítí, zejména Internetu, elektronická pošta, informační služby; (39) doprava, balení a skladování zboží, překlad zboží, doručovací a kurýrské služby, spedice, skladování materiálů, hmot a kapalin, pronájem garáží, parkovišť a skladů, provozování deponií, pronájem vozidel, organizování cest, služby cestovního ruchu, průvodcovská činnost, doprava a skladování odpadu, rozvod plynových médií, elektriny a tepla, rozvod a zásobování pitné a užitkové vody, provoz kanalizací, správa vodovodů a kanalizací, taxislužba; (40) zpracování a úprava materiálů, nakládání s odpady, obstaravatelská, zprostředkovatelská a poradenská činnost v oblasti výše uvedených služeb tř. 40; (41) organizování a pořádání společenských, kulturních a jiných zábavních akcí, činnost vyučovací, výchovná a vzdělávací, pořádání výstav kulturních a vzdělávacích, uměleckých a jiných přehlídek nekomerčního charakteru, zajišťování vstupenek na sportovní, kulturní, společenské a jiné zábavní akce, pořádání odborných kurzů, přednášek, sympozií, seminářů, konferencí, kolokvií, kongresů, workshopů, fotografování, překladatelské služby, vydavatelská a nakladatelská činnost, lektorská a publikační činnost, pronájem prostor k pořádání společenských a kulturních akcí, provozování a pronájem hřišť, stadiónů, bazénů a sportovních zařízení, provozování škol a školek, kulturních zařízení, knihoven, muzeí, galerií, klubů, informační služby o sportovních, kulturních a vzdělávacích akcích, tvorba rozhlasových a televizních programů, tvorba audiovizuálních programů, pronájem dekorací, cvičení zvířat; (42) tvorba webových stránek, tvorba software, počítačová grafika, grafický design, tvorba informačních databází, údržba a správa software, pronájem hardware, pronájem software, pronájem zařízení spadající do této třídy, pronájem zařízení pro zpracování dat, konstrukční, projekční, technologická a investorskoinženýrská činnost, projektová činnost, vývojová činnost, geologické práce a geologické průzkumy, zeměměřičské činnosti, chemické analýzy, biologický průzkum, práce v oboru urbanismu a architektury, interiérová výzdoba, meteorologické informace, poradenství

týkající se orientace v regionu (nikoliv ekonomické a podnikatelské), průmyslový design, autorský dozor; (43) služby spojené s přechodným ubytováním a stravováním, půjčování a pronájem restauračních zařízení; (44) lékařské služby, veterinární služby, péče o hygienu a krásu osob a zvířat, lázeňské služby, ošetrovatelské služby, provozování lékáren, zemědělské, zahradnické a lesnické služby, údržba trávníků, zahradní architektura, provozování útulků pro zvířata, péče o chráněné živočichy a chráněná území, dendrologické služby; (45) služby hasičského sboru včetně všech služeb protipožární ochrany, činnost zásahových jednotek, zajišťování a provozování služeb spojených s bezpečností osob a majetku, monitorování bezpečnostních a poplašných zařízení, detektivní kanceláře, hlídání dětí, hlídání domácích zvířat, pohřební služby, půjčování oděvů, seznamovací služby, právní služby, bezpečnostní služby v souvislosti s.

(511) 1, 2, 3, 4, 5, 6, 7, 8, 9, 10, 11, 12, 13, 14, 15, 16, 17, 18, 19, 20, 21, 22, 23, 24, 25, 26, 27, 28, 29, 30, 31, 32, 33, 34, 35, 36, 37, 38, 39, 40, 41, 42, 43, 44, 45

(210) O-483441

(111) **330638**

(220) 26.04.2011

(151) 17.04.2013

(540)



(591) Barevná

(730) **M - Lobys s.r.o.**, Velké náměstí 105/4, Písek, Vnitřní Město, 39701, CZ

(740) PatentCentrum Sedlák & Partners s.r.o., Okružní 2824, České Budějovice, České Budějovice 3, 37001

(510) (29) maso a masné výrobky, čerstvé a potravinářsky upravené - uzené, sušené, zmrazené apod., uzeniny, drůbež, ryby, zvěřina, masové výtahy, mléko, vejce, mléčné a vaječné výrobky, spadající do této třídy, jedlé oleje a tuky, ovoce a zelenina konzervovaná, zmrazená, sušená a zavařená, delikatesy - lahůdky z výše uvedených potravin, džemy, želé, vše spadající do této třídy; (30) koření sušené i tekuté, nálevy, dresinky, marinády

(chutňové přísady) a omáčky k ochucení, majonézy a hořčice, látky pro zjemnění masa pro domácnost, masové šťávy (omáčky), mouka, listové těsto, máslové (tukové) těsto, droždí a výrobky z výše uvedených surovin, pečivo a chléb, trvanlivé pečivo slané i sladké, masové paštiky zapečené v těstě, pečivo s masovou náplní či oblohou, pirožky, sendviče - bagety, pizza, suši, rýže a výrobky z ní, káva, čaj, kakao, cukr, sůl a výrobky z nich v rámci této třídy, cukrovinky, obilniny pro osobní konzumaci, müsli, ovesné a kukuřičné vločky, kukuřice pražená, sójová mouka, krupice, potravinářské škroby a soli, potravinářské příchutě (aroma), delikatesy - lahůdky z uvedených potravin, spadající do této třídy; (40) zpracování a úprava potravin, zejména masa a masných výrobků, porážka zvířat, řeznictví, uzenářství.

(511) 29, 30, 40

(210) O-485204

(111) **383978**

(220) 02.03.2001

(151) 03.02.2021

(540)

**CAFFÈ
NERO**

(730) **Italian Coffee Holdings Ltd**, 9-15 Neal Street, London, WC2H 9QL, GB

(740) **HAVEL & PARTNERS s.r.o.**, advokátní kancelář, Florentinum, Reception A, Na Florenci 2116/15, Praha 1, 11000

(510) (30) čaj, kakao, přípravky z obilnin, chléb, jemné pečivo a cukrovinky, zmrzliny, omáčky, zmrzlina, těstoviny, dorty, krémové dezerty a pudinky, sladké pečivo, ochucovaadla, nádivky, hotová jídla a svačinky na bázi těstovin a rýže; (43) restaurační služby a služby společného stravování, služby samoobslužných restaurací, bufetové služby, barové služby, kavárny.

(511) 30, 43

(210) O-567646

Zániky ochranných známek uplynutím doby platnosti

Kapitola obsahuje údaje o ochranných známkách, které zanikly uplynutím doby platnosti podle ustanovení § 29 odst. 1 zákona č. 441/2003 Sb.

Číslo zápisu (111)	Číslo přihlášky (210)	Datum zániku (141)
159805	44296	14.05.2020
164789	51769	23.06.2020
169996	57878	28.06.2020
170059	57871	28.06.2020
170292	57875	28.06.2020
230529	156740	23.06.2020
232360	155262	11.05.2020
232361	155264	11.05.2020
232362	155265	11.05.2020
232403	156939	28.06.2020
233844	156730	23.06.2020

Číslo zápisu (111)	Číslo přihlášky (210)	Datum zániku (141)
233849	156937	28.06.2020
234493	156698	22.06.2020
234494	156699	22.06.2020
235101	155322	11.05.2020
235102	155323	11.05.2020
235823	155316	11.05.2020
235824	155317	11.05.2020
235861	155493	17.05.2020
236048	156709	22.06.2020
236061	156932	28.06.2020
236789	156946	28.06.2020

Číslo zápisu (111)	Číslo přihlášky (210)	Datum zániku (141)
238324	156925	28.06.2020
239109	155291	11.05.2020
241909	155313	11.05.2020
242859	153722	30.03.2020
246272	155315	11.05.2020
246284	156739	23.06.2020
248983	158162	09.08.2020
249933	156908	28.06.2020
251212	156685	22.06.2020

Vzdání se práv k ochranné známce

Vlastník ochranné známky se může podle ustanovení § 30 zákona č. 441/2003 Sb. u Úřadu písemným prohlášením vzdát práv k ochranné známce v rozsahu všech výrobků nebo služeb, pro které byla zapsána, nebo některých z nich. Účinky tohoto prohlášení nastávají dnem doručení prohlášení vlastníka ochranné známky Úřadu a nelze je vzít zpět. V této kapitole je tedy uvedeno datum účinnosti vzdání se práv k ochranné známce. Pokud se vlastník vzdal práv k ochranné známce jen v rozsahu některých výrobků a služeb, je pod příslušným INID kódem zveřejněn rovněž zbývající seznam výrobků a služeb, pro které ochranné známka zůstává zapsána. Tato kapitola dále zahrnuje údaje o ochranných známkách, u kterých vlastník písemným prohlášením omezil rozsah ochrany ve vztahu k prvku ochranné známky.

(111) 243569

(540)

ELEMENTS

(210) O-167712

(580) s účinností ode dne 18.02.2021/vzdání se práv k ochranné známce

(111) 254364

(540)



(210) O-180575

(580) s účinností ode dne 24.02.2021/vzdání se práv k ochranné známce

(111) 272914

(540)



(210) O-420887

(580) s účinností ode dne 24.02.2021/vzdání se práv k ochranné známce

(111) 300690

(540)



(210) O-452618

(580) s účinností ode dne 24.02.2021/vzdání se práv k ochranné známce

Změny vlastníků ochranných známek

Kapitola obsahuje údaje o ochranných známkách, které byly převedeny nebo přešly ve smyslu ustanovení § 15 odst. 1, 2 a § 16 zákona č. 441/2003 Sb. na jiného vlastníka v rozsahu všech zapsaných výrobků nebo služeb.

Číslo zápisu (111)	Dřívější vlastník (770)	Nynější vlastník (730)	S účinností od (580)
160696	OCV Intellectual Capital, LLC, One Owens Corning Parkway, Toledo, OH, US	Owens Corning Intellectual Capital, LLC, One Owens Corning Parkway, Toledo, 43659, OH, US	01.03.2021
167879	VIVARTE, 28 avenue de Flandre, 75019 Paris, FR	Pégase, 10 impasse du Grand Jardin, 35400 Saint-Malo, FR	01.03.2021
170613	Mladá fronta a. s., Mezi Vodami 1952/9, Praha 4 - Modřany, 14300, CZ	Albatros Media Mladá Fronta s.r.o., Na Pankráci 1618/30, Praha 4, Nusle, 14000, CZ	01.03.2021
190492	Velvana, a. s., Velvary 732, Velvary, 27324, CZ	FILSON s.r.o., Slévačská 902/11, Praha 9, Hloubětín, 19800, CZ	24.02.2021
220440	PROSAM s.r.o., Na Klauďiánce 1121/6A, Praha 4 - Podolí, 14700, CZ	FAMILY SERVICE DEVELOPMENTS Sociétés par actions simplifiées, 1-3 Boulevard Charles de Gaulle, 92700 Colombes, CZ	01.03.2021
224744	TurboConsult s.r.o., Šumavská 519/35, Brno, Veverí, 60200, CZ	Asseco Central Europe, a.s., Budějovická 778/3a, Praha 4, Michle, 14000, CZ	01.03.2021
229004	Bayer Intellectual Property GmbH, Alfred-Nobel-Strasse 10, 40789 Monheim am Rhein, DE	Bayer Animal Health GmbH, Kaiser-Wilhelm-Allee 20, 51373 Leverkusen, DE	01.03.2021
229649	MEDICON a.s., Antala Staška 1670/80, Praha 4, 14046, CZ	MEDICON Services s.r.o., Antala Staška 1670/80, Praha 4, Krč, 14000, CZ	01.03.2021
229655	TurboConsult s.r.o., Šumavská 519/35, Brno, Veverí, 60200, CZ	Asseco Central Europe, a.s., Budějovická 778/3a, Praha 4, Michle, 14000, CZ	01.03.2021
234523	Zoetis Services LLC, 100 Campus Drive, Florham Park, NJ 07932, NJ, US	Phibro Animal Health Corporation, Glenpointe Centre East, 3rd Floor, 300 Frank W Burr Blvd., Ste. 21, Teaneck, 07666, NJ, US	01.03.2021
237693	Morgan Stanley Domestic Holdings, Inc., 2000 Westchester Avenue, Purchase, New York, NY, US	Morgan Stanley Domestic Holdings, Inc., 1585 Broadway, New York, 10036, NY, US	24.02.2021
245565	Bon Art Music, SE, Ovocný trh 572/11, Praha 1, 11000, CZ	Bon Art Music Group spol. s r.o., Na výsluní 201/13, Praha 10, Strašnice, 10000, CZ	01.03.2021
259326	Mladá fronta a. s., Mezi Vodami 1952/9, Praha 4 - Modřany, 14300, CZ	Albatros Media Mladá Fronta s.r.o., Na Pankráci 1618/30, Praha 4, Nusle, 14000, CZ	01.03.2021
261838	BLUE ORANGE a.s., Pomořanská 489, Praha 8 - Troja, 18000, CZ	Avia Park III, s.r.o., Beranových 140, Praha 9, Letňany, 19900, CZ	01.03.2021
268840	TurboConsult s.r.o., Šumavská 519/35, Brno, Veverí, 60200, CZ	Asseco Central Europe, a.s., Budějovická 778/3a, Praha 4, Michle, 14000, CZ	01.03.2021
284092	Genç Dursun Ali, Úzká 238, Kaznějov, 33151, CZ	Putorius s.r.o., Ruzyňská 269/18, Praha 6, Ruzyně, 16100, CZ	24.02.2021
315404	Bayer Intellectual Property GmbH, Alfred-Nobel-Strasse 10, 40789 Monheim am Rhein, DE	Bayer Animal Health GmbH, Kaiser-Wilhelm-Allee 20, 51373 Leverkusen, DE	01.03.2021
321706	JOWIŠ spol. s r.o., Výšovice 140, Vřesovice, 79809, CZ	Špičák Josef, 140, Výšovice, 79809, CZ	01.03.2021
323412	Neofyt spol. s r.o., Pražská 442, Stříbrná Skalice, 28167, CZ	Dr Konrad Pharma s.r.o., Pražská 442, Stříbrná Skalice, 28167, CZ	24.02.2021
326018	TurboConsult s.r.o., Šumavská 519/35, Brno, Veverí, 60200, CZ	Asseco Central Europe, a.s., Budějovická 778/3a, Praha 4, Michle, 14000, CZ	01.03.2021
328133	Mladá fronta a.s., Mezi Vodami 1952/9, Praha 4 - Modřany, 14300, CZ	Albatros Media Mladá Fronta s.r.o., Na Pankráci 1618/30, Praha 4, Nusle, 14000, CZ	01.03.2021
329095	TurboConsult s.r.o., Šumavská 519/35, Brno, Veverí, 60200, CZ	Asseco Central Europe, a.s., Budějovická 778/3a, Praha 4, Michle, 14000, CZ	01.03.2021
332501	Zentiva Group, a.s., U kabelovny 130, Praha 10 - Dolní Měcholupy, 10237, CZ	Zentiva Group, a.s., U kabelovny 529/16, Praha 10, Dolní Měcholupy, 10200, CZ	24.02.2021
342822	Kroužky pro děti s.r.o., Dolany 143, Opatovice nad Labem, 53345, CZ	Šárochová Radka, č. p. 143, Dolany, 53345, CZ	01.03.2021
343120	Neofyt spol. s r.o., Stříbrná Skalice 442, Stříbrná Skalice, 28167, CZ	Dr Konrad Pharma s.r.o., Pražská 442, Stříbrná Skalice, 28167, CZ	24.02.2021
344032	Kroužky pro děti s.r.o., Dolany 143, Opatovice nad Labem, 53345, CZ	Šárochová Radka, č. p. 143, Dolany, 53345, CZ	01.03.2021
351539	Haník Marek, Všebořická 289/15, Ústí nad Labem, 40001, CZ	Fit - Bon s.r.o., Revoluční 178/3, Ústí nad Labem, Ústí nad Labem-centrum, 40001, CZ	24.02.2021
354511	Genç Dursun Ali, Úzká 238, Kaznějov, 33151, CZ	Putorius s.r.o., Ruzyňská 269/18, Praha 6, Ruzyně, 16100, CZ	24.02.2021
354990	Genç Dursun Ali, Úzká 238, Kaznějov, 33151, CZ	Putorius s.r.o., Ruzyňská 269/18, Praha 6, Ruzyně, 16100, CZ	24.02.2021
355913	Genç Dursun Ali, Úzká 238, Kaznějov, 33151, CZ	Putorius s.r.o., Ruzyňská 269/18, Praha 6, Ruzyně, 16100, CZ	24.02.2021

Číslo zápisu (111)	Dřívější vlastník (770)	Nynější vlastník (730)	S účinností od (580)
356983	Genc Dursun Ali, Úzká 238, Kaznějov, 33151, CZ	Putorius s.r.o., Ruzyňská 269/18, Praha 6, Ruzyně, 16100, CZ	24.02.2021
370454	Genc Dursun Ali, Úzká 238, Kaznějov, 33151, CZ	Putorius s.r.o., Ruzyňská 269/18, Praha 6, Ruzyně, 16100, CZ	24.02.2021
373512	Genc Dursun Ali, Úzká 238, Kaznějov, 33151, CZ	Putorius s.r.o., Ruzyňská 269/18, Praha 6, Ruzyně, 16100, CZ	24.02.2021

Změny v údajích o vlastnících ochranných známek

Kapitola obsahuje ochranné známky, u kterých byla v rejstříku ochranných známek vyznačena změna v údajích o vlastnících ve smyslu ustanovení § 27 odst. 2 a 7 zákona č. 441/2003 Sb.

Číslo zápisu (111)	Vlastník (730)	S účinností od (580)
98622	International Paper Company, 6400 Poplar Avenue, Memphis, 38197, TN, US	24.02.2021
117666	TONAK a.s., Zborovská 823/65, Nový Jičín, 74101, CZ	24.02.2021
171405	Suzuki Motor Corporation, 300 Takatsuka-cho, Minami-ku, Hamamatsu-shi, Shizuoka-ken, JP	25.02.2021
171601	MADETA a. s., Rudolfovska tř. 246/83, České Budějovice, České Budějovice 4, 37001, CZ	02.03.2021
171757	Lindoneo, s.r.o., Novoměstská 2170/1c, Brno, Řečkovice, 62100, CZ	02.03.2021
171823	Chládek & Tintěra, a.s., Nerudova 1022/16, Litoměřice, Předměstí, 41201, CZ	02.03.2021
172997	VITAR, s.r.o., třída Tomáše Bati 385, Zlín, Louky, 76302, CZ	25.02.2021
172999	VITAR, s.r.o., třída Tomáše Bati 385, Zlín, Louky, 76302, CZ	25.02.2021
176119	Chládek Jiří, Koperníkova 961/12, Ústí nad Labem, Střekov, 40003, CZ	02.03.2021
201607	Favusta Holdings LTD, 16 Kyriakos Matsis Avenue Eagle House, 10th floor, Agioi Omologites, Nicosia 1082, CY	24.02.2021
225871	Favusta Holdings LTD, 16 Kyriakos Matsis Avenue Eagle House, 10th floor, Agioi Omologites, Nicosia 1082, CY	24.02.2021
234523	Zoetis Services LLC, 100 Campus Drive, Florham Park, NJ 07932, NJ, US	01.03.2021
241380	Kvapil Josef, č. p. 1428, Bystřice, 73995, CZ	02.03.2021
243142	Slavíková Věra Ing., Pšenčíkova 678/16, Praha 4, Kamýk, 14200, CZ	01.03.2021
243499	TYJANY s.r.o., Příkop 843/4, Brno, Zábřdovice, 60200, CZ	02.03.2021
254415	nexum Trilog a.s., Budějovická 778/3a, Praha 4, Michle, 14000, CZ	01.03.2021
259977	Favusta Holdings LTD, 16 Kyriakos Matsis Avenue Eagle House, 10th floor, Agioi Omologites, Nicosia 1082, CY	24.02.2021
259978	Favusta Holdings LTD, 16 Kyriakos Matsis Avenue Eagle House, 10th floor, Agioi Omologites, Nicosia 1082, CY	24.02.2021
281862	NLD LLC, 4780 Eastgate Mall, Suite 200, San Diego, 92121, CA, US	24.02.2021
293556	MOTOportal s.r.o., Ocelářská 392/9, Praha 9, Libeň, 19000, CZ	01.03.2021
295261	MOTOportal s.r.o., Ocelářská 392/9, Praha 9, Libeň, 19000, CZ	01.03.2021
320227	ISOLINE a.s., Římská 2135/45, Praha 2, Vinohrady, 12000, CZ	02.03.2021
320383	MADETA a. s., Rudolfovska tř. 246/83, České Budějovice, České Budějovice 4, 37001, CZ	02.03.2021
320839	EGIS Gyógyszergyár Zrt., 30-38 Keresztúry út., Budapest, H-1106, HU	25.02.2021
320997	Sedlák Milan, ulice Kosmonautů 418/1, Brno, Starý Lískovec, 62500, CZ	25.02.2021
321023	Pluskalová Dočekalová Markéta Mgr., 5. Května 660, Dolní Břežany, 25241, CZ	24.02.2021
321095	Tvrdíková Drahomíra, Školní 151, Trutnov, Vnitřní Město, 54101, CZ	02.03.2021
321377	IZOLTECHNIK CZECH s.r.o., Jana Milíče 679, České Budějovice, České Budějovice 4, 37001, CZ	24.02.2021
322095	IZOLTECHNIK CZECH s.r.o., Jana Milíče 679, České Budějovice, České Budějovice 4, 37001, CZ	24.02.2021
322502	nexum Trilog a.s., Budějovická 778/3a, Praha 4, Michle, 14000, CZ	01.03.2021
322550	Favusta Holdings LTD, 16 Kyriakos Matsis Avenue Eagle House, 10th floor, Agioi Omologites, Nicosia 1082, CY	24.02.2021
322797	Sechter Miloslav Ing., Vídeňská 52/140, Praha 4, Kunratice, 14800, CZ	02.03.2021
322831	VITAR, s.r.o., třída Tomáše Bati 385, Zlín, Louky, 76302, CZ	25.02.2021
322905	Lakšmí s.r.o., Vavrečkova 5262, Zlín, 76001, CZ	25.02.2021
323198	GIS - GEOINDUSTRY, s.r.o., Tleskačova 1329/16, Plzeň, Severní Předměstí, 32300, CZ	02.03.2021
323686	Favusta Holdings LTD, 16 Kyriakos Matsis Avenue Eagle House, 10th floor, Agioi Omologites, Nicosia 1082, CY	24.02.2021
323687	Favusta Holdings LTD, 16 Kyriakos Matsis Avenue Eagle House, 10th floor, Agioi Omologites, Nicosia 1082, CY	24.02.2021
323948	Balvín glass s.r.o., č. p. 179, Okrouhlá, 47301, CZ	25.02.2021
326139	Valentík Eduard, Dolní Valy 650, Uherský Brod, 68801, CZ	24.02.2021
326703	DUDINGER s.r.o., Újezd 390/43, Praha 1, Malá Strana, 11800, CZ	24.02.2021
327328	SEMIGRO s.r.o., Sadová 240, Slušovice, 76315, CZ	02.03.2021
327520	NanoTrade s.r.o., Dolní novosadská 41/26, Olomouc, Nové Sady, 77900, CZ	02.03.2021
329575	Svazek obcí Slavkovský les, Masarykovo náměstí 143, Teplá, 36461, CZ	24.02.2021
330638	M - Lobys s.r.o., Velké náměstí 105/4, Písek, Vnitřní Město, 39701, CZ	02.03.2021
332624	Vinaciz, spol. s r.o., Vinařská 882, Dolní Bojanovice, 69617, CZ	24.02.2021
376042	Perfektra - Mária Vančová, Partizánska cesta 97, 97401 Banská Bystrica, SK	01.03.2021

V kapitole se zveřejňují podle ustanovení § 15 odst. 4 zákona č. 452/2001 Sb., o ochranně označení původu a zeměpisných označení, zápisy označení původu/zeměpisných označení, jejich zrušení a jiné důležité skutečnosti.

Změny specifikace

Číslo zápisu
Označení původu
Zápis do rejstříku dne
Specifikace

199

JIHOČESKÁ NIVA

Specifikace
NAŘÍZENÍ RADY ES Č. 510/2006
Žádost o zápis podle článku 5 a článku 17(2)

„JIHOČESKÁ NIVA“

CHOP () CHZO (X)

1. Odpovědný orgán členského státu

Název: Úřad průmyslového vlastnictví
Adresa: Antonína Čermáka 2a, 160 68 Praha 6 – Bubeneč, Česká republika
Tel.: 00420 220 383 111
Fax: 00420 224 324 718
E-mail: posta@upv.cz

2. Skupina

2.1 Název: MADETA a.s.

2.2 Adresa: České Budějovice, Rudolfovska tř. 246/83, PSČ: 370 01, Česká republika
Tel.: 00420 389 136 111
Fax: 00420 387 411 944
E-mail: info@madeta.cz

Provozovna: MADETA a.s., závod Český Krumlov, Česká republika
Tel.: 00420 380 779 111
Fax: 00420 380 711 485

2.3 Složení: producenti/zpracovatelé (X) ostatní ()

Jde o výjimku dle článku 5(1) Nařízení Rady (ES) č. 510/2006, protože v oblasti existuje jediný výrobce. Požadavky článku 2 Nařízení Komise (ES) č. 1898/2006 jsou splněny.
Jihočeský kraj se řadí mezi oblasti ČR, které jsou nejméně ekologicky zatížené. Byl vždy považován za oblast s převážně zemědělským využitím. Tento trend se udržel až do dnešní doby. Nezdevastované lesy, louky, pastviny, čisté vodní toky a chráněné krajinné oblasti jsou důkazem vysoké úrovně čistoty životního prostředí. Také zkušenosti místních lidí s výrobou Jihočeské Nivy se významně podílí na jejich vlastnostech. Tyto faktory výrazně odlišují vymezenou oblast od okolních oblastí.

3. Druh produktu:

Třída: 1.3 Sýry

4. Specifikace (přehled požadavků podle čl. 4 odst. 2)

4.1 Název: „Jihočeská Niva“

4.2 Popis:

Základní surovinou pro výrobu tohoto přírodního sýra s plísní uvnitř hmoty je mlékárensky ošetřené kravské mléko. Užívá se mléko původem výhradně z vymezené oblasti (viz 4.6).

Vnější vzhled: Sýr má tvar válce o průměru 180 – 200 mm a výšce cca 10 cm (hmotnost cca 2,8 kg) se známkami ošetření povrchu mytím, popř. škrábáním; prorůstání modrozelené vnitřní plísně a částečný výskyt mazu na povrchu sýra nejsou na závadu. Barva povrchu sýra může být krémová až světle nahnědlá.

Vnitřní vzhled: hmota sýra je barvy smetanové až krémové, s pravidelným zeleným až modrozeleným mramorovitým porostem plísně v těstě sýra a se zřetelnými stopami po vpichách.

Konzistence sýra: jemná, drolivě roztíratelná, stejnoměrně prozrávající, nepřipustný je výskyt cizí plísně.

Chuť a vůně: slaná, výrazná, aromatická, s pikantním dozváním, charakteristická pro činnost ušlechtilé plísně *Penicillium roqueforti*.

Forma výrobku na trhu: sýr je do tržní sítě uváděn ve tvaru celého válce, půleného válce a též v porcích o různých hmotnostech.

Fyzikálně chemické požadavky:

Obsah sušiny 52 % přípustná záporná odchylka suš.: -1 kladné odchylky obsahu sušiny nejsou na závadu

Obsah tuku v sušině 50 % přípustný rozsah hodnot t.v.s.: 50 % až < 55 %

Obsah soli 2,5 – 5,5 %

Mikrobiologické vlastnosti:

Sýr obsahuje ušlechtilou plíseň *Penicillium roqueforti* PY nebo PV, CB, PR1 (až PR4). Při výrobě mohou být užity i jinak označené kmeny plísně *Penicillium roqueforti* jiných výrobců, odpovídající vlastnostem zde uvedených kmenů.

Dále sýr z hlediska mikrobiologických požadavků splňuje obvyklá kritéria bezpečnosti potravin a hygieny výrobního procesu.

Balení: obal čistý, neporušený, pokrývající celý povrch, správně značený.

4.3 Zeměpisná oblast:

Zeměpisnou oblastí je Jihočeský kraj s hranicemi stanovenými dle zákona č. 36/1960 Sb. o územním členění státu, v platném znění. Příloha: mapa krajů ČR

4.4 Důkaz původu:

Každá cisterma dodávaného mléka je, mimo standardní testy, kontrolována na negativní přítomnost RIL (rezidua inhibičních látek). Jednotlivé výrobní šarže jsou označeny v celém procesu zrání a balení. Průběh každé výrobní šarže je laboratorně kontrolován počínaje mlékem, až po sýr připravený k expedici (tzn. mezioperační a výstupní kontrola). O všech kontrolách jsou vedeny záznamy, které jsou řádně evidovány.

Je vedena centrální evidence dodavatelů mléka a odběratelů hotových produktů.

Nákup mléka do závodu Český Krumlov – viz. Přílohy: Nákup mléka do závodu Český Krumlov MADETA a.s., Svozný plán + mapa s vyznačením svozných linek.

Všechny suroviny vstupující do výrobního procesu musí odpovídat specifikaci od příslušného výrobce (dodavatele), tyto specifikace jsou udržovány v aktuálním stavu. Od dodavatelů surovin se vyžaduje prohlášení o nepřítomnosti geneticky modifikovaných organismů a prohlášení o přítomných alergenech.

Používané obaly na výrobky jsou specifikovány jako obaly vhodné pro styk s potravinami.

Výroba plísňového sýra Jihočeská Niva je řízena systémem HACCP a podléhá kontrolnímu systému Pravidel správné hygienické a výrobní praxe, o všech prováděných kontrolách jsou vedeny evidované záznamy (laboratorní deníky, technologické záznamy, elektronická podoba evidence v LAB systému, zkušební protokoly).

Po hygienické stránce musí konečný produkt vyhovovat příslušným předpisům.

Veškerá výrobní činnost a dodržování specifikace je pod trvalým dozorem kontrolního orgánu, tj. Krajské veterinární správy pro Jihočeský kraj.

Na obalech je kromě jiných údajů uvedena informace o výrobcu, tj. jméno společnosti, adresa.

4.5 Způsob produkce:

Do výrobku se napustí mlékárensky ošetřené mléko o tučnosti 3,45 % s možnou odchylkou +/- 0,15 % a přidají se běžně používané kultury mléčného kvašení, které zaručují dobré prokysání sýra v celém průběhu výroby a zrání. Charakteristickou chuť Jihočeské Nivy zajišťuje použití ušlechtilé plísně *Penicillium roqueforti* (viz 4.2), která se používá již po několik desetiletí (mateční kultura je běžně dostupná pro použití v potravinářském průmyslu). Po zasýření a vysrážení mléka cca 35 minut se vzniklé sýrové zmo formuje ve formách válcovitého tvaru. Odkapání syrovátky a rozvoj kulturní mikroflóry probíhá při vymezené teplotě min. 22° C do druhého dne. Sýry se po vyklopení z forem solí buď ve dvou fázích v solné lázni s ručním dosolením hrubší solí, nebo solí aplikovanou na povrch sýra. Dříve probíhalo zrání sýrů pouze v přírodních zracích sklepích, které byly vyhloubeny ve vápencových skalách. V roce 2005 byly vzhledem ke vzrůstající produkci plísňových sýrů vybudovány klimatizované zrací sklepy o řízené teplotě a vlhkosti (teplota cca 10° C, vlhkost cca 95 %). Sýry ve sklepech zrají min. 4 týdny.

V průběhu výroby lze použít pouze mlékárensky ošetřené kravské mléko, jedlou sůl, chlorid vápenatý, mlékařské kultury a syřidlo. Veškeré uvedené ingredience jsou laboratorně sledované a pokud neodpovídají zákonným požadavkům, nelze je použít.

Zpracování mléka na výrobku o obsahu 10 000 litrů probíhá v režimu nastavení Jihočeská Niva 50 % t.v.s. od napuštění mléka až po konečné vypouštění sýrového zrna.

Povrch zralých sýrů se ošetří omytím nebo oškrábáním, následuje zabalení sýrů do hliníkové folie nebo do speciální folie propustné pro kyslík. Další část produkce se zpracuje na porce a zabalí do plastových vaniček překrytých potíštěnou plastovou folií. Obal výrobku musí být neporušený, čistý, správně značený.

Použité obalové materiály musí být zdravotně nezávadné a vyhovovat požadavkům vyhlášky č. 38/2001 Sb., o hygienických požadavcích na výrobky, v platném znění, dále musí být v souladu se zákonem č. 477/2001 Sb., o obalech, v platném znění (včetně novely č. 94/2004 Sb.) a v souladu s Nařízením Evropského parlamentu a Rady (ES) č. 1935/2004 o materiálech a předmětech určených pro styk s potravinami.

S ohledem na biotechnologickou povahu produktu musí být plísňový sýr balen přímo ve výrobě. To je nutné také z důvodu zachování kvality a hygienické čistoty výrobku, dále aby se zabránilo záměně se sýrem vyrobeným v jiné oblasti a v neposlední řadě tento postup umožňuje lepší sledovatelnost výrobku.

4.6 Souvislost:

Plísňový sýr Jihočeská Niva se v závodě Český Krumlov vyrábí již od roku 1951 neměnným výrobním postupem. Historii výroby sýru Niva dokládají četné zmínky v tisku (viz přílohy). Byl nazván podle šumavských luk a pastvin, odkud pochází jeho

základní surovina – kravské mléko, které je do závodu Český Krumlov svázeno z oblasti jižních Čech, zejména z podhůří Šumavy. Mléko pochází z oblasti nejméně ekologicky zatížené. Pastviny jsou umístěny v chráněných oblastech Novohradských Hor, Blanského lesa a Šumavy a jedinečností své flóry příznivě ovlivňují chuťové vlastnosti mléka. Jde o druhově bohaté pastviny, zejména mezofilní louky, s flórou specifickou pro dané oblasti. Typické jsou krátkostébelné porosty (smilky, kostřavy) s vysokou druhovou diverzitou a výskytem některých vzácných druhů, pro zdejší oblasti typických. Specifickou endemickou rostlinou je *Phyteuma nigrum*, dále pak např. *Gentiana pannonica*, *Gentiana cruciata*, *Ligusticum mutellina*, *Arnica montana*, *Gentianella praecox* subsp. *Bohemica*, *Carex Michellii*, *Andropogon ischaemum*, *Veronica teucrium*, *Stachys recta*, *Koeleria pyramidata* a další (viz příloha). Tato pestrá, členitá krajina je charakteristická velmi vysokou úrovní čistoty životního prostředí, zejména českokrumlovský region a pohoří Šumavy (Biosférická rezervace UNESCO, vyhlášena r. 1990). Důkazem vysoké hodnoty přírodního prostředí jižních Čech je množství oficiálně vyhlášených chráněných území, z nichž dvě jsou dokonce pod ochranou UNESCO.

Nezanedbatelný vliv na kvalitu a vlastnosti Jihočeské Nivy mají samozřejmě i zkušenosti místních lidí s výrobou tohoto sýra, které se celá léta předávají z generace na generaci.

Plísňový sýr Jihočeská Niva je na českém trhu velice dobře hodnocen jak laickou veřejností, tak i odborníky mlékárenského průmyslu. Na Celostátních přehlídkách sýrů se Jihočeská Niva v kategorii Sýry s plísní v těstě umísťuje dlouhodobě na prvních místech (hodnocení odborné komise, viz přílohy):

rok 1999 – Jihočeská Niva 2. místo
rok 2000 – Jihočeská Niva 2. místo
rok 2002 – Jihočeská Niva 3. místo
rok 2004 – Jihočeská Niva 3. místo
rok 2005 – Jihočeská Niva 1. místo
rok 2007 – Jihočeská Niva 1. místo

Celostátní přehlídky sýrů jsou organizovány Ústavem technologie mléka a tuků Vysoké školy chemicko-technologické (VŠCHT) v Praze ve spolupráci s Českomoravským svazem mlékárenským a Odbornou skupinou pro potravinářskou a agrikulturní chemii České společnosti chemické. Ocenění výrobci obdrží diplom, výsledky jsou zveřejněny v Mlékářských listech – zpravodaj a na internetových stránkách VŠCHT. Při laickém hodnocení dosahuje Jihočeská Niva obdobných výsledků jako při hodnocení odborníky.

O oblíbenosti Jihočeské Nivy mezi konzumenty plísňových sýrů svědčí i objemy prodeje tohoto sýra (dle informací evidenčního systému výrobce), ze kterých je zřejmé, že nedochází k žádným citelným poklesům prodeje:

rok 2003 - prodáno 2 341 884 kg
rok 2004 – prodáno 2 256 793 kg
rok 2005 – prodáno 2 386 668 kg
rok 2006 – prodáno 2 568 764 kg

Uvedené objemy prodeje svědčí o stále přízni u zákazníků v celé České republice.

O oblíbenosti a známosti Jihočeské Nivy zcela jistě svědčí i skutečnost, že je prezentována jako jeden z charakteristických produktů Jihočeského kraje, jak je patrné z krátkého propagačního filmu (viz příloha - CD). Tento film je k dispozici v informačních a turistických kancelářích Jihočeského kraje a bude možná brzy uveden také v celostátním televizním vysílání.

4.7 Kontrolní subjekt:

Název: Krajská veterinární správa pro Jihočeský kraj
Adresa: Inspektorát Český Krumlov, Domoradice 126, 381 01 Český Krumlov
Tel: +420 380 711 333
Fax: +420 380 711 759
E-mail: insp.cesky-krumlov.kvsc@svscr.cz

4.8 Označování: - - -

4.9 Vnitrostátní požadavky: - - -
