

Číselné INID kódy pro označování bibliografických dat technických řešení

INID Codes for the identification of bibliographic data of technical solutions

(Standard WIPO ST. 9 a ST. 80)

(11)	číslo patentu/zápisu/osvědčení	(11)	Number of the patent/registration/certification
(15)	datum zápisu průmyslového vzoru	(15)	Industrial design registration date
(21)	číslo přihlášky/žádosti	(21)	.Application number
(22)	datum podání přihlášky/žádosti	(22)	Date of application filling
(23)	údaje o výstavní prioritě	(23)	Exhibition priority data
(28)	počet průmyslových vzorů	(28)	Number of industrial designs included in the application
(31)	číslo prioritní přihlášky	(31)	Number of priority application
(32)	datum podání prioritní přihlášky	(32)	Filling date of priority application
(33)	země priority	(33)	Priority country
(40)	datum zveřejnění přihlášky vynálezu	(40)	Date of publication of patent application
(45)	datum zveřejnění zapsaného průmyslového vzoru	(45)	Publication date of the registered industrial design
(47)	datum zveřejnění udělení patentu a zápisu užitého vzoru, datum zápisu užitého vzoru, datum oznámení udělení evropského patentu v Evropském patentovém věstníku	(47)	Publication date of patent granting and publication date of utility model registration, registration date of utility model, publication date of European patent granting in the European patent bulletin
(51)	mezinárodní patentové třídění/Locamské třídění průmyslových vzorů	(51)	International Patent Classification/ Locarno Classification for Industrial Designs
(54)	Název	(54)	Title
(55)	vyobrazení průmyslového vzoru	(55)	Reproduction of the industrial design
(57)	Anotace	(57)	Abstract
(68)	číslo základního patentu	(68)	Number of the basic patent
(71)	označení přihlašovatele/žadatele	(71)	Applicant
(72)	označení původce	(72)	Inventor
(73)	označení majitele/vlastníka	(73)	Owner
(74)	označení zástupce	(74)	Attorney's name and address
(86)	číslo mezinárodní přihlášky	(86)	International application number
(87)	číslo mezinárodního zveřejnění	(87)	International publication number
(92)	datum a číslo první registrace přípravku pro Českou republiku	(92)	Date and number(s) of the first authorization to market the product in the CZ
(93)	datum, číslo a země první registrace přípravku v rámci Společenství	(93)	Date, number(s) and country of the first authorization to market the product in the EEC
(94)	doba platnosti osvědčení	(94)	Term of certification validity
(95)	označení a typ přípravku	(95)	Name of the product and product type
(96)	datum podání a číslo evropské patentové přihlášky	(96)	European patent application filling date and number
(97)	datum zveřejnění a číslo zveřejnění evropské patentové přihlášky v Evropském patentovém věstníku	(97)	European patent application publication date and publication number in the European patent bulletin

Číselné INID kódy pro označování bibliografických dat ochranných známek

INID codes and minimum required for the identification of bibliographic data relating to marks

(Standard WIPO ST.60)

(111)	Číslo zápisu ochranné známky (registrace)	(111)	Number of registration
(151)	Datum zápisu ochranné známky	(151)	Date of the registration
(210)	Číslo přihlášky ochranné známky (spisu)	(210)	Number of the application
(220)	Datum podání přihlášky	(220)	Date of filing of the application
(320)	Datum vzniku práva přednosti	(320)	Date of the first application
(442)	Datum zveřejnění přihlášky po průzkumu	(442)	Date of the publication of the examined application
(450)	Datum zveřejnění zápisu ochranné známky ve Věstníku	(450)	Date of publication of the registration
(510)	Seznam výrobků a služeb	(510)	List of goods and/or services
(511)	Číslo třídy výrobků a služeb	(511)	Number of the class of goods and/or services
(526)	Omezení rozsahu ochrany o prvek	(526)	Disclaimer
(540)	Znění nebo vyobrazení ochranné známky	(540)	Reproduction of the mark
(551)	Kolektivní ochranná známka	(551)	Collective mark
(554)	Prostorová ochranná známka	(554)	Three-dimensional mark
(558)	Ochranná známka tvořená pouze barvou nebo kombinací barev	(558)	Mark consisting exclusively of one or several colours
(580)	Datum zápisu jakékoliv transakce v souvislosti s přihláškou nebo zápisem ochranné známky do rejstříku, např. změna majitele, změna jména nebo adresy, vzdání se práv k ochranné známce atd. (účinnost)	(580)	Date of recording of any kind of transaction in respect of applications or registrations (e.g. change in ownership, change in name or address, renunciation, termination of protection)
(591)	Údaje o barevnosti ochranné známky	(591)	Information concerning colour claimed
(730)	Přihlašovatel/vlastník ochranné známky	(730)	The applicant or the holder of the mark
(740)	Zástupce	(740)	Name and address of the representative
(770)	Jméno a adresa dřívějšího přihlašovatele nebo vlastníka (v případě změny vlastnictví)	(770)	Name and address of the previous applicant or holder (in case of change in ownership)
(791)	Jméno a adresa nabyvatele licence	(791)	Name and address of the licensee
(793)	Podmínky a omezení licence	(793)	Indication of conditions and/or restrictions under the license
(800)	Mezinárodní zápis ochranné známky	(800)	International registration

Kódy pro kódování záhlaví oznámení publikovaných ve Věstníku

(Standard WIPO ST. 17)

BB9A	zveřejněné přihlášky vynálezů	MK1K	zánik užitého vzoru uplynutím doby platnosti
FG1K	zapsané užité vzory	MK4A	zánik patentů uplynutím doby platnosti
FG4A	udělené patenty	MK4F	zánik autorských osvědčení uplynutím doby platnosti
FG4Q	zapsané průmyslové vzory	MK4Q	zánik průmyslového vzoru uplynutím doby ochrany
LD3K	částečný výmaz užitého vzoru	MM4A	zánik patentů pro nezaplacení ročních poplatků
LD4Q	částečný výmaz průmyslového vzoru	MM4F	zánik autorských osvědčení pro nezaplacení ročních poplatků
MA4A	zánik patentu vzdáním se	ND1K	prodloužení platnosti užitého vzoru
MA4F	zánik autorských osvědčení vzdáním se	ND4Q	obnova doby ochrany průmyslového vzoru
MC3K	výmaz užitého vzoru	PA4A	změna autorského osvědčení na patent
MC4A	zrušení patentu	PC9A	změna dispozičního práva k vynálezu
MC4F	zrušení autorského osvědčení	PD1K	převod práv a ostatní změny majitelů užiténých vzorů
MC4Q	výmaz průmyslového vzoru	PD4A	převod práv a ostatní změny majitelů patentů
MH1K	zánik užitého vzoru vzdáním se	PD4Q	převod práv a ostatní změny vlastníků průmyslových vzorů
MH4A	částečné zrušení patentu	QA9A	nabídka licence
MH4F	částečné zrušení autorského osvědčení	SB4A	zapsané patenty do rejstříku po odtajnění
MH4Q	zánik průmyslového vzoru vzdáním se	SB4F	zapsaná autorská osvědčení do rejstříku po odtajnění

Opravy Změny Různé

Opravy u přihlášek vynálezů s žádostí o udělení patentu

HA9A	jmenování vynálezce		
HB9A	oprava jmen	HG9A	oprava chyb v třídění
HC9A	změna jmen	HH9A	oprava nebo změna všeobecně
HD9A	oprava adres	HK9A	tiskové chyby v úředních věstnících
HE9A	změna adres		
HF9A	oprava dat		

Opravy ochranných dokumentů

Patenty	autorská osvědčení	užité vzory	průmyslové vzory	
TA4A	TA4F	TA1K	TA4Q	jmenování vynálezce
TB4A	TB4F	TB1K	TB4Q	oprava jmen
TC4A	TC4F	TC1K	TC4Q	změna jmen
TD4A	TD4F	TD1K	TD4Q	oprava adres
TE4A	TE4F	TE1K	TE4Q	změna adres
TF4A	TF4F	TF1K	TF4Q	oprava dat
TG4A	TG4F	TG1K	TG4Q	oprava chyb v třídění
TH4A	TH4F	TH1K	TH4Q	oprava nebo změna všeobecně
TK9A	TK9F	TK1K	TK4Q	tiskové chyby v úřed. věstnících

Kódy pro označování zemí a mezinárodních organizací použité ve věstníku

AU	Austrálie
CH	Švýcarsko
CN	Čína
CZ	Česká republika
DE	Spolková republika Německo
FR	Francie
GB	Velká Británie
HK	Hongkong
IN	Indie
JP	Japonsko
SE	Švédsko
SK	Slovensko
UA	Ukrajina
US	Spojené státy americké
UY	Uruguay
VG	Britské Panenské ostrovy

Kódy pro označování států USA použité ve věstníku

CA	California
DE	Delaware
GA	Georgia
IL	Illinois
KS	Kansas
MI	Michigan
NC	North Carolina
NJ	New Jersey
NY	New York
OH	Ohio
RI	Rhode Island
TX	Texas
WA	Washington
WI	Wisconsin

BB9A

Zveřejněné přihlášky vynálezů - přehled podle čísel přihlášek

Dále uvedené přihlášky vynálezů byly zveřejněny dnem, uvedeným ve Věstníku podle zákona č. 527/1990 Sb., o vynálezech a zlepšovacích návrzích, ve znění pozdějších předpisů, a jsou k dispozici v patentové knihovně Úřadu průmyslového vlastnictví, Antonína Čermáka 2a, 160 68, Praha 6.

(21)	(51)	(21)	(51)
2019-544	<i>A 61 F 2/80</i> (2006.01)	2020-225	<i>A 61 F 2/50</i> (2006.01)
2019-545	<i>A 61 F 2/50</i> (2006.01)	2020-226	<i>A 61 F 2/80</i> (2006.01)
2019-554	<i>F 15 B 1/04</i> (2006.01)	2021-40	<i>F 04 C 29/04</i> (2006.01)
2020-54	<i>H 05 H 1/32</i> (2006.01)	2021-49	<i>C 21 D 1/773</i> (2006.01)
2020-58	<i>G 01 S 7/40</i> (2006.01)		

Zveřejněné přihlášky vynálezů - řazené podle MPT

- (51) *A61F 2/50* (2006.01)
- G06F 30/20* (2020.01)
- G06F 30/17* (2020.01)
- A61F 2/76* (2006.01)
- B33Y 50/00* (2015.01)
- (21) **2019-545**
- (71) Invent Medical Group, s.r.o., Ostrava, Pustkovec, CZ
- (72) Rosický Jiří Ing., CSc., Frýdlant nad Ostravicí, Frýdlant, CZ
- Bouma Tomáš Bc., Rychvald, CZ
- Grygar Aleš MgA., Kopřivnice, CZ
- (54) **Proces návrhu a výroby protetického lůžka a virtuálního nastavení protézy**
- (22) 20.08.2019
- (57) Předmětem řešení je způsob návrhu a výroby 3D tištěného nebo standardního protetického lůžka (3) na míru pro amputační pahýl, a virtuálního nastavení protézy (6). Způsob výroby 3D tištěného nebo standardního protetického lůžka (3) s 3D tištěným distálním koncem zahrnuje získání digitálního povrchu (7) amputačního pahýlu a informací o pacientovi, možnou úpravu digitálního povrchu (7) amputačního pahýlu, vytvoření skořepiny protetického lůžka (3) zahrnující upravený digitální povrch amputačního lůžka, virtuální prostorové uspořádání protetického lůžka (3) a protetických dílů, výsledný souhrn informací o návrhu a odeslání výrobních dat.

- (74) PatentEnter s.r.o., Koliště 1965/13a, Brno, Černá Pole, 60200

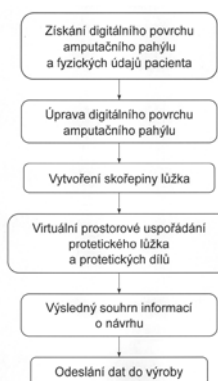

- (51) *A61F 2/50* (2006.01)
- G06F 30/20* (2020.01)
- A61F 2/76* (2006.01)
- B33Y 50/00* (2015.01)
- G06F 30/17* (2020.01)
- (21) **2020-225**
- (71) Invent Medical Group, s.r.o., Ostrava, Pustkovec, CZ
- (72) Rosický Jiří Ing., CSc., Frýdlant nad Ostravicí, Frýdlant, CZ
- Bouma Tomáš Bc., Rychvald, CZ
- Grygar Aleš MgA., Kopřivnice, CZ
- (54) **Proces návrhu a výroby protetického lůžka**
- (22) 20.08.2019

- (57) Předmětem řešení je způsob návrhu a výroby 3D tištěného protetického lůžka (3) nebo standardního protetického lůžka s 3D tištěným distálním koncem zahrnující krok získání fyzických údajů pacienta s amputačním pahýlem a krok vytvoření konstrukčního návrhu 3D tištěného protetického lůžka (3) nebo standardního protetického lůžka s 3D tištěným distálním koncem. Krok vytvoření konstrukčního návrhu 3D tištěného protetického lůžka (3) nebo standardního protetického lůžka s 3D tištěným distálním koncem zahrnuje krok určení objemové hustoty struktury distálního konce protetického lůžka přímo úměrně závisující alespoň na jednom z údajů z množiny obsahující alespoň hmotnost, stupeň aktivity pacienta, délka amputačního pahýlu, délka protézy (6), velikost protetického chodidla (8) a úhel mezi osou pahýlu a osou protézy (6).

- (74) PatentEnter s.r.o., Koliště 1965/13a, Brno, Černá Pole, 60200

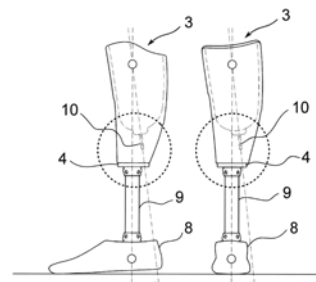

- (51) *A61F 2/80* (2006.01)
- A61F 2/78* (2006.01)
- A61F 2/50* (2006.01)
- B33Y 80/00* (2015.01)
- (21) **2019-544**
- (71) ING corporation, spol. s r.o., Frýdlant nad Ostravicí, Frýdlant, CZ
- (72) Rosický Jiří Ing., CSc., Frýdlant nad Ostravicí, Frýdlant, CZ
- Bouma Tomáš Bc., Rychvald, CZ
- Grygar Aleš MgA., Kopřivnice, CZ
- (54) **3D tištěné protetické lůžko pro amputační pahýl**
- (22) 20.08.2019
- (57) Předmětem řešení je 3D tištěné protetické lůžko (1) pro amputační pahýl tvořené 3D tištěnou skořepinou. 3D tištěné protetické lůžko (1) zahrnuje distální konec (2) uzpůsobený pro připojení propojovacího adaptéru (3) lůžka a proximální konec (4) s otvorem uzpůsobeným pro zasunutí pahýlu. 3D tištěná skořepina zahrnuje první plášť (5) lůžka zahrnující vnitřní stěnu (7) a vnější stěnu (8), přičemž první plášť (7) lůžka zahrnuje tuhou oblast (9) mající ve směru kolmém na vnitřní stěnu (7) tuhost tuhé oblasti a pružnou oblast (10) mající ve směru kolmém na vnitřní stěnu (7) tuhost pružné oblasti (10). Tuhost pružné oblasti (10) je menší než 85 % tuhosti tuhé oblasti (9), přičemž pružná oblast (10) zahrnuje množinu tvarových otvorů (14).
- (74) PatentEnter s.r.o., Koliště 1965/13a, Brno, Černá Pole, 60200

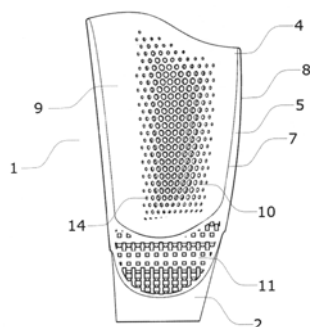

- (51) **A61F 2/80** (2006.01)
A61F 2/78 (2006.01)
A61F 2/50 (2006.01)
B33Y 80/00 (2015.01)
- (21) **2020-226**
- (71) ING corporation, spol. s r.o., Frýdlant nad Ostravicí, Frýdlant, CZ
- (72) Rosický Jiří Ing., CSc., Frýdlant nad Ostravicí, Frýdlant, CZ
Bouma Tomáš Bc., Rychvald, CZ
Grygar Aleš MgA., Koprivnice, CZ
- (54) **3D tištěné protetické lůžko pro amputační pahýl**
- (22) 20.08.2019
- (57) Předmětem řešení je 3D tištěné protetické lůžko (1) pro amputační pahýl tvořené 3D tištěnou skořepinou. 3D tištěné protetické lůžko (1) zahrnuje distální konec (2) uzpůsobený pro připojení propojovacího adaptéru (3) lůžka a proximální konec (4) s otvorem uzpůsobeným pro zasunutí pahýlu. 3D tištěná skořepina zahrnuje první plášť (5) lůžka zahrnující vnitřní stěnu (7). 3D tištěné protetické lůžko zahrnuje druhý plášť (6), přičemž druhý plášť (6) je umístěn vně prvního pláště (5) a první plášť (5) a druhý plášť (6) jsou spojeny na distálním konci (2) protetického lůžka (1) a na proximálním konci (4) protetického lůžka (1) a přičemž mezi prvním pláštěm (5) a druhým pláštěm (6) je vzduchová mezera.
- (74) PatentEnter s.r.o., Koliště 1965/13a, Brno, Černá Pole, 60200

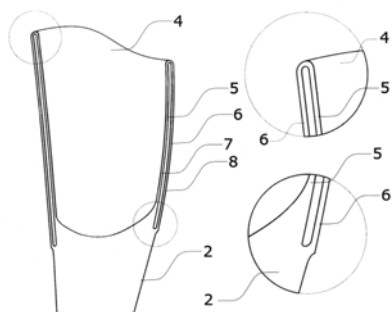

- (51) **C21D 1/773** (2006.01)
C21D 1/74 (2006.01)
C21D 1/76 (2006.01)
C22C 14/00 (2006.01)
C22C 1/03 (2006.01)
C22B 9/04 (2006.01)
- (21) **2021-49**
- (71) Ústav materiálův a mechaniky strojů SAV, Bratislava, SK
Vysoká škola báňská - Technická univerzita Ostrava, Ostrava, Poruba, CZ
- (72) Lapin Juraj Ing., DrSc., Bratislava, SK
Čegan Tomáš Ing., Ph.D., Albrechtický, CZ
Szurman Ivo doc. Ing., Ph.D., Třinec, CZ
Kursa Miroslav prof. Ing., CSc., Frýdek-Místek, Místek, CZ
- (54) **Způsob kontrolovaného legování intermetalických slitin γ -TiAl uhlíkem v průběhu vakuového indukčního tavení v grafitových kelímčích**
- (22) 03.07.2019
- (57) Vynález se týká způsobu kontrolovaného legování intermetalických slitin γ -TiAl uhlíkem v rozsahu od 0,09 do 0,29 hmot. %, kdy se intermetalické slitiny γ -TiAl s obsahem kyslíku 0,04 hmot. % a objemem 100 cm³ taví v kelímku z izostaticky lisovaného grafitu s minimální hustotou 1,8 g/cm³, nízkou otevřenou pórovitostí < 2 % a střední zrnitostí grafitových zrn menší

než 40 μ m, přičemž tavení slitin γ -TiAl probíhá ve vakuové indukční peci pomocí středofrekvenčních indukčního ohřevu se středofrekvenčním induktorem s výkonem 20 až 30 kW a frekvencí v rozsahu od 20 do 30 kHz v ochranné atmosféře argonu minimální čistoty 99,995 %, přičemž podtlak ve vakuové komoře indukční pece částečně naplněné argonem je v rozsahu od 1 do 10 kPa. Ohřev slitin γ -TiAl na teplotu tání se zabezpečuje postupným zvyšováním výkonu induktoru při dodržení rychlosti ohřevu od 90 do 100 °C/min. Celkový čas od začátku tání, tj. první náznak taveniny, až po dosažení zvolené teploty přehřátí taveniny je maximálně 60 s, což odpovídá rychlosti ohřevu slitiny rozsahu od 150 do 200 °C/min v závislosti na zvolené teplotě přehřátí taveniny. Teplota přehřátí taveniny je v rozsahu od 1650 do 1700 °C. Čas stabilizace taveniny na teplotě přehřátí je v rozsahu od 20 do 90 s v závislosti od požadovaného obsahu uhlíku ve finálním odlitku.

(74) Ing. Róbert Porubčan, Puškinova 19, Ivanka pri Dunaji, 90028

- (51) **F04C 29/04** (2006.01)
- (21) **2021-40**
- (71) Mitsubishi Electric Corporation, Tokyo, JP
- (72) Hamada Ryo, Tokyo, JP
- (54) **Rotační kompresor a zařízení chladicího cyklu**
- (22) 07.08.2018
- (57) Rotační kompresor obsahuje elektrický motor (103) obsahující stator (103a) a rotor (103b), klikovou hřídel (104), obsahující excentrickou část (104b), která je uspořádaná na hlavní hřídeli (104a) upevněné k rotoru (103b), a kterou otáčí elektrický motor (103), píst (105a) uspořádaný na excentrické části (104b), válec (107a) mající válcovitý průchozí otvor (107a1), v němž jsou excentrická část (104b) a píst (105a) umístěny tak, že tvoří kompresní komoru (106a), vstříkovací průtokovou trasu (205), kterou se vstříkované chladivo vstříkuje do kompresní komory (106a), a uzavírající průchozí otvor (107a1) ve válci (107). Vstříkovací průtoková trasa (205) má množinu vstříkovacích otvorů (205a) pro vstříkování vstříkovaného chladiva zvnitřku dělicí jednotky do kompresní komory (106a) a společný otvor (205f) vytvořený uvnitř dělicí jednotky a propojený s uvedeným množinou vstříkovacích otvorů (205a).
- (74) Rott, Růžička & Guttman a spol., Vyskočilova 1566, Praha 4, Michle, 14000

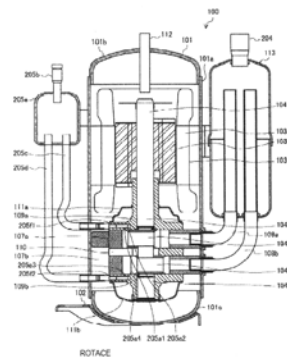

- (51) **F15B 1/04** (2006.01)
- (21) **2019-554**
- (71) Vysoká škola báňská-Technická univerzita Ostrava, Ostrava, Poruba, CZ
- (72) Vílímec Ladislav doc. Ing., Ostrava, Hrabůvka, CZ
Konvička Jaroslav Ing., Ph.D., Frýdek-Místek, Místek, CZ
Štukavec Ondřej Ing., Bílovec, CZ
- (54) **Nádrž pro oddělené skladování kapalin**
- (22) 26.08.2019
- (57) Nádrž pro oddělené skladování kapalin představuje nádobu (1) pro současné skladování dvou různých tekutin. V této nádobě (1) je uspořádán elastický vak (8), který umožňuje plnění i vyprazdňování nádoby (1) kapalinami, aniž by docházelo na rozhraní obou kapalin k jejich mísení a k intenzivnímu sdílení tepla, jakož i k rychlým změnám teploty stěny nádoby (1) na jejich rozhraní. Nádobu (1) může být otevřena do okolí, nemusí být uzavřena a opatřena plynovým polštářem k zabránění styku skladované kapaliny s okolním vzduchem, v takovém případě je v nádrži skladována pouze jedna kapalina.

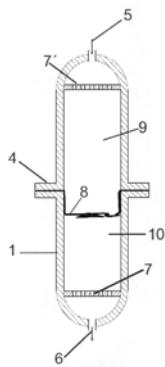

- (51) **G01S 7/40** (2006.01)
G01S 13/931 (2020.01)
- (21) **2020-58**
- (71) České vysoké učení technické v Praze, Praha 6, Dejvice, CZ
- (72) Hudec Přemysl doc. Ing., CSc., Praha 5, Stodůlky, CZ
Novák Jiří doc. Ing., CSc., Praha 6, CZ
Hoffmann Karel Ing., CSc., Praha 6, Veleslavín, CZ
- (54) **Digitální simulátor cílů s nízkou latencí pro automobilové radary**
- (22) 05.02.2020
- (57) Simulátor cílů pro automobilové radary se skládá z jednoho přijímacího kanálu (1) a z MxN vysílacích kanálů, M je počet bloků (2) a N je počet vysílacích kanálů v každém bloku. Přijímací kanál (1) se skládá z integrované milimetrové jednotky (1.1) s přijímací funkcí, z jednotky (4) místního oscilátoru, ze vstupního mezifrekvenčního děliče (1.2) s M výstupy a z M mezifrekvenčních jednotek (1.3) s přijímací funkcí. Na každou z nich je připojen jeden A/D převodník (1.4), při použití komplexních IQ signálů soustava dvou A/D převodníků (1.4, 1.4.1). Digitální výstup A/D převodníku (1.4, 1.4.1) je propojen s jedním vstupem jednoho z M bloků (2), kterým je první vstup programovatelného hradlového pole (2.4) s N výstupy, jehož druhý vstup je propojen s výstupem řídicí jednotky (3). Programovatelné hradlové pole (2.4) je zapojené jako velmi rychlý signálový procesor s mnoha vstupy/výstupy. Každý z jeho N výstupů je připojen na svůj řetězec vysílacích kanálů. Výstupy jsou přes mezifrekvenční jednotku (2.2) propojeny s mezifrekvenčním vstupem (IF).

- (74) Ing. Hana Dušková, Na Kočově 180, Chotutice, 28103

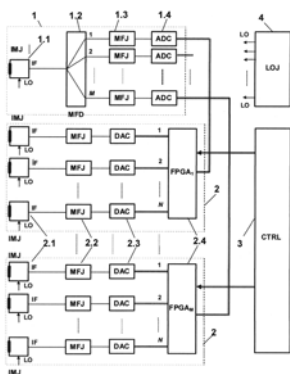

- (51) **H05H 1/32** (2006.01)
H05H 1/34 (2006.01)
H05H 1/38 (2006.01)
H05H 1/48 (2006.01)
H05H 1/24 (2006.01)
H05H 1/26 (2006.01)
- (21) **2020-54**
- (71) B&Bartoni, spol. s r.o., Doubravička, CZ
COMTES FHT a.s., Dobřany, CZ
- (72) Chumchal Roman, Velké Všelisy, CZ
Hodek Josef Ing., Ph.D., Spálené Poříčí, CZ
- (54) **Sestava elektrody pro plazmový obloukový hořák se zlepšeným přenosem elektrického proudu**
- (22) 05.02.2020
- (57) Sestava (1) elektrody plazmového obloukového hořáku má držák (20) elektrody rozebíratelně spojený s výměnnou částí (10) elektrody. Držák (20) elektrody je vytvořen ve tvaru dutého válce, jehož zadní konec je upraven k připojení do plazmového obloukového hořáku. Výměnná část (10) elektrody je vytvořena ve tvaru rotačně symetrického tělesa, v jehož předním konci je koaxiálně uložena emisivní vložka (12). Přední konec držáku (20) elektrody zasahuje do vnitřního prostoru (18) výměnné části (10) elektrody a obsahuje první kontaktní plochu (25). Přední konec výměnné části (10) elektrody má na vnitřní straně ve vnitřním prostoru (18) druhou kontaktní plochu (13) nacházející se ve vodivém styku s první kontaktní plochou (25). Na druhou kontaktní plochu (13) po celém jejím obvodu bezprostředně navazuje ochlazovaná plocha (16), alespoň částečně vystavená chladicímu médiumu.
- (74) Šindelka & Lachmannová advokáti s.r.o., Mgr. Karel Šindelka, Římská 103/12, Praha 2, Vinohrady, 12000

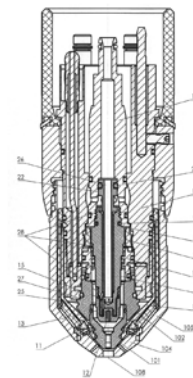

Zveřejněné přihlášky vynálezů - přehled podle třídících znaků

(51)		(21)		(51)		(21)
A 61 F 2/50	(2006.01)	2019-544		C 22 C 1/03	(2006.01)	2021-49
A 61 F 2/50	(2006.01)	2020-226		C 22 C 14/00	(2006.01)	2021-49
A 61 F 2/76	(2006.01)	2019-545		G 01 S 13/931	(2020.01)	2020-58
A 61 F 2/76	(2006.01)	2020-225		G 06 F 30/17	(2020.01)	2019-545
A 61 F 2/78	(2006.01)	2019-544		G 06 F 30/17	(2020.01)	2020-225
A 61 F 2/78	(2006.01)	2020-226		G 06 F 30/20	(2020.01)	2019-545
B 33 Y 50/00	(2015.01)	2019-545		G 06 F 30/20	(2020.01)	2020-225
B 33 Y 50/00	(2015.01)	2020-225		H 05 H 1/24	(2006.01)	2020-54
B 33 Y 80/00	(2015.01)	2019-544		H 05 H 1/26	(2006.01)	2020-54
B 33 Y 80/00	(2015.01)	2020-226		H 05 H 1/34	(2006.01)	2020-54
C 21 D 1/74	(2006.01)	2021-49		H 05 H 1/38	(2006.01)	2020-54
C 21 D 1/76	(2006.01)	2021-49		H 05 H 1/48	(2006.01)	2020-54
C 22 B 9/04	(2006.01)	2021-49				

Seznam přihlašovatelů zveřejněných přihlášek vynálezů

(71)	(21)	(51)	(71)	(21)	(51)
B&Bartoni, spol. s r.o., Doubravička, CZ	2020-54	H 05 H 1/32	Invent Medical Group, s.r.o., Ostrava, Pustkovec, CZ	2019-545	A 61 F 2/50
České vysoké učení technické v Praze, Praha 6, Dejvice, CZ	2020-58	G 01 S 7/40	Invent Medical Group, s.r.o., Ostrava, Pustkovec, CZ	2020-225	A 61 F 2/50
ING corporation, spol. s r.o., Frýdlant nad Ostravicí, Frýdlant, CZ	2019-544	A 61 F 2/80	Mitsubishi Electric Corporation, Tokyo, JP	2021-40	F 04 C 29/04
ING corporation, spol. s r.o., Frýdlant nad Ostravicí, Frýdlant, CZ	2020-226	A 61 F 2/80	Ústav materiálů a mechaniky strojov SAV, Bratislava, SK	2021-49	C 21 D 1/773
			Vysoká škola báňská- Technická univerzita Ostrava, Ostrava, Poruba, CZ	2019-554	F 15 B 1/04

FG4A

Udělené patenty - přehled podle čísel patentů

V období uzávěrky tohoto čísla Věstníku udělil Úřad průmyslového vlastnictví tyto patenty.

(11)	(51)		(11)	(51)		(11)	(51)	
308695	<i>C 07 D 209/34</i>	(2006.01)	308699	<i>A 47 K 17/02</i>	(2006.01)	308703	<i>H 05 H 1/32</i>	(2006.01)
308696	<i>B 25 B 1/10</i>	(2006.01)	308700	<i>B 60 R 9/058</i>	(2006.01)	308704	<i>G 01 S 7/40</i>	(2006.01)
308697	<i>B 29 B 17/04</i>	(2006.01)	308701	<i>G 01 L 1/00</i>	(2006.01)			
308698	<i>G 01 M 3/04</i>	(2006.01)	308702	<i>F 15 B 1/04</i>	(2006.01)			

FG4A

Udělené patenty - přehled podle MPT

(51)	<i>A47K 17/02</i>	(2006.01)	(11)	308695	
	<i>E03D 1/00</i>	(2006.01)	(40)	08.02.2017	
(11)	308699		(21)	2015-527	
(40)	16.12.2020		(73)	Zentiva, k.s., Praha 10 - Dolní Měcholupy, CZ	
(21)	2019-151		(72)	Meca Ludek, Dobrá, CZ	
(73)	Fousová Magdaléna MgA., Blatná, CZ		(54)	Způsob přípravy methyl (Z)-3[[4-[methyl]2-(4-methyl-1-piperazinyl)acetyl]amino]fenyl]amino]fenylmetylen)-oxindol-6-karboxylátu (intedanibu, nintedanibu)	
(72)	Fousová Magdaléna MgA., Blatná, CZ		(22)	29.07.2015	
(54)	Závěsný klozet		(74)	HARBER IP s.r.o., Dukelských hrdinů 567/52, Praha 7, Holešovice, 17000	
(22)	14.03.2019				
(74)	Ing. Václav Kratochvíl, Husníkova 2086/22, Praha 5, Stodůlky, 15800				
<hr/>					
(51)	<i>B25B 1/10</i>	(2006.01)	(51)	<i>F15B 1/04</i>	(2006.01)
(11)	308696		(11)	308702	
(40)	06.09.2017		(40)	03.03.2021	
(21)	2016-101		(21)	2019-554	
(73)	protechnik s.r.o., Staré Město, CZ		(73)	Vysoká škola báňská-Technická univerzita Ostrava, Ostrava, Poruba, CZ	
(72)	Tanno Daniel dipl. Ing. HTL, Chur, CH		(72)	Vilimec Ladislav doc. Ing., Ostrava, Hrabůvka, CZ	
(54)	Strojní svěrák s modulárním systémem upínání			Konvička Jaroslav Ing., Ph.D., Frýdek-Místek, Místek, CZ	
(22)	24.02.2016			Štukavec Ondřej Ing., Bílovec, CZ	
(74)	Ing. Petr Soukup, patentový zástupce, tř. Svobody 43/39, Olomouc, 77900		(54)	Nádrž pro oddělené skladování kapalin	
<hr/>					
(51)	<i>B29B 17/04</i>	(2006.01)	(51)	<i>G01L 1/00</i>	(2006.01)
	<i>B29B 17/00</i>	(2006.01)		<i>H05K 1/00</i>	(2006.01)
	<i>B29C 49/00</i>	(2006.01)		<i>G07C 11/00</i>	(2006.01)
	<i>C08J 11/06</i>	(2006.01)		<i>G01L 5/00</i>	(2006.01)
	<i>B29C 48/025</i>	(2019.01)		<i>G01L 1/14</i>	(2006.01)
(11)	308697			<i>G01L 1/20</i>	(2006.01)
(40)	31.10.2018			<i>G06Q 10/00</i>	(2012.01)
(21)	2017-214			<i>G06Q 20/00</i>	(2012.01)
(73)	PETMAT z.ú., Praha 10 - Vinohrady, CZ			<i>G07F 9/02</i>	(2006.01)
(72)	Nováková Kateřina Ing. arch., Ph.D., Praha 10, CZ		(11)	308701	
	Prokop Šimon Ing. arch., Praha 3, CZ		(40)	25.11.2020	
	Prokeš Jan Ing., Český Krumlov, CZ		(21)	2019-298	
	Beer Nathan, Yoogali, 2680 New South Wales, AU		(73)	Univerzita Pardubice, Pardubice, Polabiny, CZ	
(54)	Minirecyklátor syntetických plastů, zejména polyethylterefalátu a vysokohustotního polyethylenu			OTK GROUP, a.s., Kolín, Kolín IV, CZ	
(22)	20.04.2017			Centrum organické chemie s.r.o., Rybitví, CZ	
(74)	Ing. Václav Kratochvíl, Husníkova 2086/22, Praha 13, 15800		(72)	Syrový Tomáš doc. Ing., Ph.D., Mostek, CZ	
<hr/>					
(51)	<i>B60R 9/058</i>	(2006.01)		Syrová Lucie Ing., Mostek, CZ	
(11)	308700			Bourek Jan Ing., Ph.D., Sluštice, CZ	
(40)	25.11.2020			Kubáč Lubomír Ing., Ph.D., Rybitví, CZ	
(21)	2019-261		(54)	Velkoplošný senzor pro indikaci obsazenosti skladovacích, výstavních nebo prodejních polic	
(73)	ACL Technology s.r.o., Liberec, Liberec XXIII-Doubí, CZ		(22)	14.05.2019	
(72)	Böhm Vladimír Ing., Mníšek pod Brdy, CZ		(74)	PatentCentrum Sedlák & Partners s.r.o., Okružní 2824, České Budějovice, České Budějovice 3, 37001	
	Klímeš Jiří Ing., Liberec 32, CZ				
(54)	Zařízení pro upevnění zavazadel k vozidlu, zejména ke střeše automobilu				
(22)	29.04.2019				
(74)	Pavel Reichel a kol., Ing. Pavel Reichel, Lopatecká 152/14, Praha 4, Podolí, 14700				
<hr/>					
(51)	<i>C07D 209/34</i>	(2006.01)	(51)	<i>G01M 3/04</i>	(2006.01)
			(11)	308698	
			(40)	08.04.2020	
			(21)	2018-523	
			(73)	VÚTS, a.s., Liberec, Liberec XI-Růžodol I, CZ	
			(72)	Klepl Robert Ing., Liberec, Liberec XXV-Vesec, CZ	

Fáběra Jaroslav Ing., Ph.D., Liberec, Liberec XIV-Ruprechtice, CZ
Zvěřina Jiří Ing., Liberec, Liberec X-Františkov, CZ
Bomba Tomáš, Liberec, Liberec V-Kristiánov, CZ
Pekárek Radoslav, Liberec, Liberec X-Františkov, CZ
(54) **Zařízení pro testování kvality těsnosti stěn do tří stran otevřených skořepin**
(22) 01.10.2018
(74) Ing. Dobroslav Musil, patentová kancelář, Ing. Dobroslav Musil, Zábřdovická 801/11, Brno, Zábřdovice, 61500

(51) **G01S 7/40** (2006.01)
G01S 13/931 (2020.01)
(11) 308704
(40) 03.03.2021
(21) **2020-58**
(73) České vysoké učení technické v Praze, Praha 6, Dejvice, CZ
(72) Hudec Přemysl doc. Ing., CSc., Praha 5, Stodůlky, CZ
Novák Jiří doc. Ing., CSc., Praha 6, CZ
Hoffmann Karel Ing., CSc., Praha 6, Veleslavín, CZ
(54) **Digitální simulátor cílů s nízkou latencí pro automobilové radary**
(22) 05.02.2020
(74) Ing. Hana Dušková, Na Kočově 180, Chotutice, 28103

(51) **H05H 1/32** (2006.01)
H05H 1/34 (2006.01)
H05H 1/38 (2006.01)
H05H 1/48 (2006.01)
H05H 1/24 (2006.01)
H05H 1/26 (2006.01)

(11) 308703
(40) 03.03.2021
(21) **2020-54**
(73) B&Bartoni, spol. s r.o., Doubravička, CZ
COMTES FHT a.s., Dobřany, CZ
(72) Chumchal Roman, Velké Všelisy, CZ
Hodek Josef Ing., Ph.D., Spálené Poříčí, CZ
(54) **Sestava elektrody pro plazmový obloukový hořák se zlepšeným přenosem elektrického proudu**
(22) 05.02.2020
(74) Šindelka & Lachmannová advokáti s.r.o., Mgr. Karel Šindelka, Římská 103/12, Praha 2, Vinohrady, 12000

Seznam majitelů udělených patentů

(73)	(11)	(51)		(73)	(11)	(51)	
ACL Technology s.r.o., Liberec, Liberec XXIII-Doubí, CZ	308700	B 60 R 9/058	(2006.01)	protechnik s.r.o., Staré Město, CZ	308696	B 25 B 1/10	(2006.01)
B&Bartoni, spol. s r.o., Doubravička, CZ	308703	H 05 H 1/32	(2006.01)	Univerzita Pardubice, Pardubice, Polabiny, CZ	308701	G 01 L 1/00	(2006.01)
Centrum organické chemie s.r.o., Rybitví, CZ	308701	G 01 L 1/00	(2006.01)	VÚTS, a.s., Liberec, Liberec XI-Růžodol I, CZ	308698	G 01 M 3/04	(2006.01)
COMTES FHT a.s., Dobřany, CZ	308703	H 05 H 1/32	(2006.01)	Vysoká škola báňská- Technická univerzita Ostrava, Ostrava, Poruba, CZ	308702	F 15 B 1/04	(2006.01)
České vysoké učení technické v Praze, Praha 6, Dejvice, CZ	308704	G 01 S 7/40	(2006.01)	Zentiva, k.s., Praha 10 - Dolní Měcholupy, CZ	308695	C 07 D 209/34	(2006.01)
OTK GROUP, a.s., Kolín, Kolín IV, CZ	308701	G 01 L 1/00	(2006.01)	Fousová Magdaléna MgA., Blatná, CZ	308699	A 47 K 17/02	(2006.01)
PETMAT z.ú., Praha 10 - Vinohrady, CZ	308697	B 29 B 17/04	(2006.01)				

Zpřístupněné překlady nároků evropských patentových přihlášek

U následujících zveřejněných evropských patentových přihlášek s účinky pro Českou republiku byl přihlašovatelem předložen překlad patentových nároků do českého jazyka (§ 35a, odst. 4 zákona č. 527/1990 Sb., v platném znění). Datum zpřístupnění překladu patentových nároků veřejnosti je datum publikace tohoto Věstníku. Údaje jsou řazeny vzestupně podle čísla zveřejnění evropské patentové přihlášky.

(97) EP 3767031		(54) Jídelní nádobí, zejména talíř nebo miska, na jedno použití a způsob výroby
(97) 20.01.2021		(32) 507472020
(51) D21H 27/00	(2006.01)	(31) 02.09.2020
A47G 19/03	(2006.01)	(33) AT
(96) 09.10.2020		(74) Čermák a spol., JUDr. Karel Čermák Ph.D., LL.M., advokát, Elišky Peškové 15/735, Praha 5, 15000
(96) 20201097.1		
(71) PPC Paper Print Converting GmbH, 9800 Spittal an der Drau Kärnten, AT		
(72) HAUKE, Harald, 9800 Spittal an der Drau Kärnten, AT		

Udělené evropské patenty

Evropský patentový úřad udělil následující evropské patenty s účinky pro Českou republiku. Tyto patenty mohou být zrušeny nebo zachovány v pozměněném znění Evropským patentovým úřadem v řízení o odporu. K tomu, aby nabyl evropský patent účinnosti na území České republiky, je třeba, aby byl Úřadu předložen ve stanovené lhůtě překlad patentového spisu do českého jazyka (§ 35c odst. 2 až 4 zákona č. 527/1990 Sb., v platném znění).

(97) EP 1610397	(47) 17.02.2021	(97) EP 2353628	(47) 17.02.2021	(97) EP 2551741	(47) 17.02.2021	(97) EP 2639211	(47) 17.02.2021
(97) EP 1735397	(47) 17.02.2021	(97) EP 2362748	(47) 17.02.2021	(97) EP 2556694	(47) 17.02.2021	(97) EP 2639616	(47) 17.02.2021
(97) EP 1743485	(47) 17.02.2021	(97) EP 2370294	(47) 17.02.2021	(97) EP 2558968	(47) 17.02.2021	(97) EP 2643249	(47) 17.02.2021
(97) EP 1791670	(47) 17.02.2021	(97) EP 2374332	(47) 17.02.2021	(97) EP 2558971	(47) 17.02.2021	(97) EP 2647449	(47) 17.02.2021
(97) EP 1815530	(47) 17.02.2021	(97) EP 2379008	(47) 17.02.2021	(97) EP 2562518	(47) 17.02.2021	(97) EP 2647930	(47) 17.02.2021
(97) EP 1825194	(47) 17.02.2021	(97) EP 2386157	(47) 17.02.2021	(97) EP 2563739	(47) 17.02.2021	(97) EP 2650431	(47) 17.02.2021
(97) EP 1838420	(47) 17.02.2021	(97) EP 2388111	(47) 17.02.2021	(97) EP 2566386	(47) 17.02.2021	(97) EP 2650886	(47) 17.02.2021
(97) EP 1855824	(47) 17.02.2021	(97) EP 2393227	(47) 17.02.2021	(97) EP 2566524	(47) 17.02.2021	(97) EP 2651003	(47) 17.02.2021
(97) EP 1896873	(47) 17.02.2021	(97) EP 2398466	(47) 17.02.2021	(97) EP 2568034	(47) 17.02.2021	(97) EP 2651547	(47) 17.02.2021
(97) EP 1933443	(47) 17.02.2021	(97) EP 2400754	(47) 17.02.2021	(97) EP 2569078	(47) 17.02.2021	(97) EP 2652653	(47) 17.02.2021
(97) EP 1948068	(47) 17.02.2021	(97) EP 2402888	(47) 17.02.2021	(97) EP 2570815	(47) 17.02.2021	(97) EP 2653030	(47) 17.02.2021
(97) EP 2011959	(47) 17.02.2021	(97) EP 2407196	(47) 17.02.2021	(97) EP 2571554	(47) 17.02.2021	(97) EP 2653707	(47) 17.02.2021
(97) EP 2032709	(47) 17.02.2021	(97) EP 2412930	(47) 17.02.2021	(97) EP 2572302	(47) 17.02.2021	(97) EP 2654369	(47) 17.02.2021
(97) EP 2076954	(47) 17.02.2021	(97) EP 2413075	(47) 17.02.2021	(97) EP 2577365	(47) 17.02.2021	(97) EP 2655688	(47) 17.02.2021
(97) EP 2084927	(47) 17.02.2021	(97) EP 2413451	(47) 17.02.2021	(97) EP 2578337	(47) 17.02.2021	(97) EP 2656600	(47) 17.02.2021
(97) EP 2121499	(47) 17.02.2021	(97) EP 2420865	(47) 17.02.2021	(97) EP 2578439	(47) 17.02.2021	(97) EP 2659465	(47) 17.02.2021
(97) EP 2131906	(47) 17.02.2021	(97) EP 2421784	(47) 17.02.2021	(97) EP 2579113	(47) 17.02.2021	(97) EP 2664765	(47) 17.02.2021
(97) EP 2143033	(47) 17.02.2021	(97) EP 2425277	(47) 17.02.2021	(97) EP 2579332	(47) 17.02.2021	(97) EP 2664962	(47) 17.02.2021
(97) EP 2154655	(47) 17.02.2021	(97) EP 2426244	(47) 17.02.2021	(97) EP 2579937	(47) 17.02.2021	(97) EP 2667002	(47) 17.02.2021
(97) EP 2155351	(47) 17.02.2021	(97) EP 2440780	(47) 17.02.2021	(97) EP 2583020	(47) 17.02.2021	(97) EP 2667415	(47) 17.02.2021
(97) EP 2168403	(47) 17.02.2021	(97) EP 2441205	(47) 17.02.2021	(97) EP 2584227	(47) 17.02.2021	(97) EP 2667641	(47) 17.02.2021
(97) EP 2171158	(47) 17.02.2021	(97) EP 2442372	(47) 17.02.2021	(97) EP 2585164	(47) 17.02.2021	(97) EP 2669772	(47) 17.02.2021
(97) EP 2184798	(47) 17.02.2021	(97) EP 2444555	(47) 17.02.2021	(97) EP 2585876	(47) 17.02.2021	(97) EP 2672295	(47) 17.02.2021
(97) EP 2185278	(47) 17.02.2021	(97) EP 2449208	(47) 17.02.2021	(97) EP 2590228	(47) 17.02.2021	(97) EP 2673835	(47) 17.02.2021
(97) EP 2200740	(47) 17.02.2021	(97) EP 2451607	(47) 17.02.2021	(97) EP 2591379	(47) 17.02.2021	(97) EP 2677754	(47) 17.02.2021
(97) EP 2209344	(47) 17.02.2021	(97) EP 2459843	(47) 17.02.2021	(97) EP 2592383	(47) 17.02.2021	(97) EP 2678959	(47) 17.02.2021
(97) EP 2211435	(47) 17.02.2021	(97) EP 2467967	(47) 17.02.2021	(97) EP 2595284	(47) 17.02.2021	(97) EP 2680016	(47) 17.02.2021
(97) EP 2216643	(47) 17.02.2021	(97) EP 2477678	(47) 17.02.2021	(97) EP 2595374	(47) 17.02.2021	(97) EP 2680100	(47) 17.02.2021
(97) EP 2218168	(47) 17.02.2021	(97) EP 2480278	(47) 17.02.2021	(97) EP 2600930	(47) 17.02.2021	(97) EP 2680588	(47) 17.02.2021
(97) EP 2226920	(47) 17.02.2021	(97) EP 2483768	(47) 17.02.2021	(97) EP 2601944	(47) 17.02.2021	(97) EP 2682855	(47) 17.02.2021
(97) EP 2228124	(47) 17.02.2021	(97) EP 2489106	(47) 17.02.2021	(97) EP 2602341	(47) 17.02.2021	(97) EP 2683836	(47) 17.02.2021
(97) EP 2228125	(47) 17.02.2021	(97) EP 2491545	(47) 17.02.2021	(97) EP 2602376	(47) 17.02.2021	(97) EP 2684098	(47) 13.01.2021
(97) EP 2232229	(47) 17.02.2021	(97) EP 2498018	(47) 17.02.2021	(97) EP 2605059	(47) 17.02.2021	(97) EP 2684730	(47) 17.02.2021
(97) EP 2255442	(47) 17.02.2021	(97) EP 2499864	(47) 17.02.2021	(97) EP 2605507	(47) 17.02.2021	(97) EP 2685464	(47) 17.02.2021
(97) EP 2264633	(47) 17.02.2021	(97) EP 2500701	(47) 17.02.2021	(97) EP 2605902	(47) 17.02.2021	(97) EP 2686619	(47) 17.02.2021
(97) EP 2265108	(47) 17.02.2021	(97) EP 2502149	(47) 17.02.2021	(97) EP 2608101	(47) 17.02.2021	(97) EP 2687186	(47) 17.02.2021
(97) EP 2273951	(47) 17.02.2021	(97) EP 2503654	(47) 17.02.2021	(97) EP 2609402	(47) 17.02.2021	(97) EP 2690478	(47) 17.02.2021
(97) EP 2284881	(47) 17.02.2021	(97) EP 2504105	(47) 17.02.2021	(97) EP 2609568	(47) 17.02.2021	(97) EP 2691443	(47) 17.02.2021
(97) EP 2293086	(47) 17.02.2021	(97) EP 2505288	(47) 17.02.2021	(97) EP 2610402	(47) 17.02.2021	(97) EP 2691985	(47) 17.02.2021
(97) EP 2300157	(47) 17.02.2021	(97) EP 2508448	(47) 17.02.2021	(97) EP 2614341	(47) 17.02.2021	(97) EP 2692329	(47) 17.02.2021
(97) EP 2305412	(47) 17.02.2021	(97) EP 2512581	(47) 17.02.2021	(97) EP 2622902	(47) 17.02.2021	(97) EP 2693933	(47) 17.02.2021
(97) EP 2306231	(47) 17.02.2021	(97) EP 2514159	(47) 17.02.2021	(97) EP 2625504	(47) 17.02.2021	(97) EP 2696580	(47) 17.02.2021
(97) EP 2313565	(47) 17.02.2021	(97) EP 2517459	(47) 17.02.2021	(97) EP 2625669	(47) 17.02.2021	(97) EP 2697385	(47) 17.02.2021
(97) EP 2313924	(47) 17.02.2021	(97) EP 2518386	(47) 17.02.2021	(97) EP 2626908	(47) 17.02.2021	(97) EP 2698494	(47) 17.02.2021
(97) EP 2321148	(47) 17.02.2021	(97) EP 2518513	(47) 17.02.2021	(97) EP 2627989	(47) 17.02.2021	(97) EP 2698801	(47) 17.02.2021
(97) EP 2322089	(47) 17.02.2021	(97) EP 2522991	(47) 17.02.2021	(97) EP 2628328	(47) 17.02.2021	(97) EP 2699405	(47) 17.02.2021
(97) EP 2327019	(47) 17.02.2021	(97) EP 2542495	(47) 17.02.2021	(97) EP 2630248	(47) 17.02.2021	(97) EP 2700198	(47) 17.02.2021
(97) EP 2330533	(47) 17.02.2021	(97) EP 2544078	(47) 17.02.2021	(97) EP 2630506	(47) 17.02.2021	(97) EP 2704827	(47) 17.02.2021
(97) EP 2332635	(47) 17.02.2021	(97) EP 2545446	(47) 17.02.2021	(97) EP 2630524	(47) 17.02.2021	(97) EP 2705143	(47) 17.02.2021
(97) EP 2335840	(47) 17.02.2021	(97) EP 2548760	(47) 17.02.2021	(97) EP 2635825	(47) 17.02.2021	(97) EP 2705675	(47) 17.02.2021
(97) EP 2341897	(47) 17.02.2021	(97) EP 2549769	(47) 17.02.2021	(97) EP 2636517	(47) 17.02.2021	(97) EP 2707729	(47) 17.02.2021

(97) EP 3632584	(47) 17.02.2021	(97) EP 3645570	(47) 17.02.2021	(97) EP 3661448	(47) 17.02.2021	(97) EP 3683397	(47) 17.02.2021
(97) EP 3632705	(47) 17.02.2021	(97) EP 3646056	(47) 17.02.2021	(97) EP 3662569	(47) 17.02.2021	(97) EP 3683592	(47) 17.02.2021
(97) EP 3632709	(47) 17.02.2021	(97) EP 3647005	(47) 17.02.2021	(97) EP 3663501	(47) 17.02.2021	(97) EP 3684003	(47) 17.02.2021
(97) EP 3633647	(47) 17.02.2021	(97) EP 3647192	(47) 17.02.2021	(97) EP 3664091	(47) 17.02.2021	(97) EP 3686028	(47) 17.02.2021
(97) EP 3633739	(47) 17.02.2021	(97) EP 3647404	(47) 17.02.2021	(97) EP 3664470	(47) 17.02.2021	(97) EP 3686406	(47) 17.02.2021
(97) EP 3635919	(47) 17.02.2021	(97) EP 3648083	(47) 17.02.2021	(97) EP 3666156	(47) 17.02.2021	(97) EP 3687617	(47) 17.02.2021
(97) EP 3635935	(47) 17.02.2021	(97) EP 3648205	(47) 17.02.2021	(97) EP 3666610	(47) 17.02.2021	(97) EP 3688602	(47) 17.02.2021
(97) EP 3636652	(47) 17.02.2021	(97) EP 3648289	(47) 17.02.2021	(97) EP 3666725	(47) 17.02.2021	(97) EP 3689574	(47) 17.02.2021
(97) EP 3637956	(47) 17.02.2021	(97) EP 3648731	(47) 17.02.2021	(97) EP 3667541	(47) 17.02.2021	(97) EP 3690581	(47) 17.02.2021
(97) EP 3638499	(47) 17.02.2021	(97) EP 3649671	(47) 17.02.2021	(97) EP 3667550	(47) 17.02.2021	(97) EP 3691793	(47) 17.02.2021
(97) EP 3638963	(47) 17.02.2021	(97) EP 3650152	(47) 17.02.2021	(97) EP 3667761	(47) 17.02.2021	(97) EP 3691899	(47) 17.02.2021
(97) EP 3639464	(47) 17.02.2021	(97) EP 3650299	(47) 17.02.2021	(97) EP 3668744	(47) 17.02.2021	(97) EP 3692781	(47) 17.02.2021
(97) EP 3639486	(47) 17.02.2021	(97) EP 3650304	(47) 17.02.2021	(97) EP 3669037	(47) 17.02.2021	(97) EP 3694192	(47) 17.02.2021
(97) EP 3639598	(47) 17.02.2021	(97) EP 3651117	(47) 17.02.2021	(97) EP 3669497	(47) 17.02.2021	(97) EP 3695133	(47) 17.02.2021
(97) EP 3640015	(47) 17.02.2021	(97) EP 3651427	(47) 17.02.2021	(97) EP 3670205	(47) 17.02.2021	(97) EP 3698147	(47) 17.02.2021
(97) EP 3640095	(47) 17.02.2021	(97) EP 3651628	(47) 17.02.2021	(97) EP 3670323	(47) 17.02.2021	(97) EP 3698515	(47) 17.02.2021
(97) EP 3640156	(47) 17.02.2021	(97) EP 3651862	(47) 17.02.2021	(97) EP 3670580	(47) 17.02.2021	(97) EP 3698609	(47) 17.02.2021
(97) EP 3640279	(47) 17.02.2021	(97) EP 3652215	(47) 17.02.2021	(97) EP 3671327	(47) 17.02.2021	(97) EP 3701732	(47) 17.02.2021
(97) EP 3640758	(47) 17.02.2021	(97) EP 3652429	(47) 17.02.2021	(97) EP 3671520	(47) 17.02.2021	(97) EP 3702170	(47) 17.02.2021
(97) EP 3640974	(47) 17.02.2021	(97) EP 3654652	(47) 17.02.2021	(97) EP 3672876	(47) 17.02.2021	(97) EP 3702171	(47) 17.02.2021
(97) EP 3641102	(47) 17.02.2021	(97) EP 3654811	(47) 17.02.2021	(97) EP 3673280	(47) 17.02.2021	(97) EP 3702850	(47) 17.02.2021
(97) EP 3641512	(47) 17.02.2021	(97) EP 3654912	(47) 17.02.2021	(97) EP 3674139	(47) 17.02.2021	(97) EP 3703925	(47) 17.02.2021
(97) EP 3642011	(47) 17.02.2021	(97) EP 3656979	(47) 17.02.2021	(97) EP 3674211	(47) 17.02.2021	(97) EP 3704347	(47) 17.02.2021
(97) EP 3642077	(47) 17.02.2021	(97) EP 3657193	(47) 17.02.2021	(97) EP 3676079	(47) 17.02.2021	(97) EP 3708739	(47) 17.02.2021
(97) EP 3642406	(47) 17.02.2021	(97) EP 3657671	(47) 17.02.2021	(97) EP 3679246	(47) 17.02.2021	(97) EP 3710325	(47) 17.02.2021
(97) EP 3642460	(47) 17.02.2021	(97) EP 3658039	(47) 17.02.2021	(97) EP 3679742	(47) 17.02.2021	(97) EP 3720673	(47) 17.02.2021
(97) EP 3642925	(47) 17.02.2021	(97) EP 3658783	(47) 17.02.2021	(97) EP 3679861	(47) 17.02.2021	(97) EP 3720674	(47) 17.02.2021
(97) EP 3643347	(47) 17.02.2021	(97) EP 3660002	(47) 17.02.2021	(97) EP 3682317	(47) 17.02.2021	(97) EP 3728550	(47) 17.02.2021
(97) EP 3644208	(47) 17.02.2021	(97) EP 3660793	(47) 17.02.2021	(97) EP 3682424	(47) 17.02.2021	(97) EP 3731644	(47) 17.02.2021
(97) EP 3644821	(47) 17.02.2021	(97) EP 3661201	(47) 17.02.2021	(97) EP 3682612	(47) 17.02.2021	(97) EP 3734308	(47) 17.02.2021

Zveřejněné překlady evropských patentových spisů

U následujících udělených evropských patentů s účinky pro Českou republiku byl majitelem předložen překlad patentového spisu do českého jazyka (§ 35c odst. 2 až 4 zákona č. 527/1990 Sb., v platném znění). Údaje jsou řazeny vzestupně podle čísel evropských patentů.

(97) EP 2149105		(97) EP 2247777	
(47) 18.11.2020		(47) 26.08.2020	
(97) 11.12.2008		(97) 20.08.2009	
(51) G06K 9/00	(2006.01)	(51) D03D 3/00	(2006.01)
A61K 49/00	(2006.01)	D03D 11/02	(2006.01)
(96) 25.04.2008		D03D 25/00	(2006.01)
(96) 08746847.6		(96) 18.07.2008	
(73) Intelligent Virus Imaging Inc., Southern Pines, NC 28387-4301, US		(96) 08784880.0	
(72) HOMMAN, Mohammed, 131 34 Nacka, SE		(73) Antica Valserchio S.R.L., 55032 Castelnuovo Garfagnana, IT	
(54) Způsob počítání a segmentace virových částic v obraze		Loro Piana S.p.A., 13017 Quaronna (VC), IT	
(32) 940870 P		(72) BERTOLANI, Massimo, I-55032 Castelnuovo Garfagnana, IT	
(31) 30.05.2007		(54) Šátek nebo šál vyrobený přinejmenším ze dvou plátů vzájemně	
(33) US		protkaných podle společného pásu a způsob jeho produkce	
(86) PCT/US2008/061499		(32) TO20080112	
(87) WO 2008/150588		(31) 14.02.2008	
(74) PATENTSERVIS Praha a.s., Na Podkovce 281/10, Praha 4, Podolí, 14700		(33) IT	
		(86) PCT/EP2008/005900	
(97) EP 2214471		(87) WO 2009/100737	
(47) 07.10.2020		(74) Všeťečka Zelený Švorčík a partneři, advokátní a patentová kancelář, JUDr.	
(97) 14.05.2009		Michal Havlík, Hálkova 1406/2, Praha 2, Nové Město, 12000	
(51) A01G 9/24	(2006.01)		
F24F 3/153	(2006.01)		
F24F 11/00	(2018.01)		
F24F 3/14	(2006.01)		
(96) 05.11.2008		(97) EP 2552636	
(96) 08846285.8		(47) 08.07.2020	
(73) State of Israel, Ministry of Agriculture & Rural Development, Agricultural		(97) 13.10.2011	
Research Organization (A.R.O.), Volcani Center, 50250 Bet-Dagan, IL		(51) B23K 20/12	(2006.01)
(72) ARBEL, Avraham, 47281 Ramat-hasharon, IL		(96) 25.03.2011	
BARAK, Mordechai, 76804 Mazkeret Batia, IL		(96) 11713723.2	
SHKLYAR, Alexander, 96663 Jerusalem, IL		(73) EJOT GmbH & Co. KG, 57334 Bad Laasphe, DE	
(54) Způsob a systém vyhřívání a odvlhčení		(72) CHRIST, Eberhard, 99897 Tambach-Dietharz, DE	
(32) 996266 P		(54) Způsob výroby spojení třecím svařováním pro spojení alespoň dvou	
(31) 08.11.2007		deskových dílů	
(33) US		(32) 102010013229	
(86) PCT/IL2008/001449		(31) 29.03.2010	
(87) WO 2009/060436		(33) DE	
(74) PATENTSERVIS Praha a.s., Na Podkovce 281/10, Praha 4, Podolí, 14700		(86) PCT/EP2011/054620	
		(87) WO 2011/124482	
		(74) Čermák a spol., JUDr. Karel Čermák Ph.D., LL.M., advokát, Elišky	
		Peškové 15/735, Praha 5, 15000	

(97) EP 2557797		(97) 22.03.2012	
(47) 13.01.2021		(51) C22B 5/10	(2006.01)
(97) 13.10.2011		C21B 11/02	(2006.01)
(51) H04N 19/593	(2014.01)	C21B 13/00	(2006.01)
H04N 19/157	(2014.01)	(96) 15.09.2011	
H04N 19/82	(2014.01)	(96) 11824363.3	
H04N 19/117	(2014.01)	(73) Tata Steel Limited, Mumbai 400 001, IN	
H04N 19/176	(2014.01)	(72) DRY, Rodney James, City Beach Western Australia 6015, AU	
H04N 19/136	(2014.01)	(72) PILOTE, Jacques, Doubleview Western Australia 6018, AU	
H04N 19/182	(2014.01)	(54) Způsob přímého tavení	
H04N 19/147	(2014.01)	(32) 2010904166	
(96) 11.04.2011		(31) 15.09.2010	
(96) 11766200.7		(33) AU	
(73) Electronics and Telecommunications Research Institute, Daejeon-si 305-700, KR		(86) PCT/AU2011/001194	
(72) LEE, Jin Ho, Daejeon-si 300-787, KR		(87) WO 2012/034184	
KIM, Hui Yong, Daejeon 34090, KR		(74) INPARTNERS GROUP, Ing. Dušan Kendereški, Tuřanka 1519/115a, Brno, Slatina, 62700	
JEONG, Se Yoon, Daejeon-si 306-769, KR			
CHO, Suk Hee, Daejeon-si 305-763, KR		(97) EP 2630329	
LEE, Ha Hyun, Seoul 131-819, KR		(47) 16.09.2020	
KIM, Jong Ho, Daejeon 34070, KR		(97) 26.04.2012	
LIM, Sung Chang, Daejeon-si 305-750, KR		(51) E21B 43/12	(2006.01)
CHOI, Jin Soo, Daejeon-si 305-750, KR		E21B 47/06	(2012.01)
KIM, Jin Woong, Daejeon 35367, KR		(96) 14.10.2011	
AHN, Chie Teuk, Daejeon-si 305-340, KR		(96) 11834905.9	
(54) Způsob pro provádění intra predikce za použití adaptivního filtru		(73) Grundfos Pumps Corporation, Olathe, KS 66061-6593, US	
(32) 20110032766, 20110026079, 20100032778		(72) SEITTER, Larry, E., Olathe KS 66061, US	
(31) 08.04.2011, 23.03.2011, 09.04.2010		(54) Ponorný čerpadlový systém	
(33) KR, KR, KR		(32) 910517	
(86) PCT/KR2011/002514		(31) 22.10.2010	
(87) WO 2011/126349		(33) US	
(74) Vřetečka Zelený řvorčík a partneři, advokátní a patentová kancelář, JUDr. Michal Havlík, Hálkova 1406/2, Praha 2, Nové Město, 12000		(86) PCT/US2011/056405	
		(87) WO 2012/054342	
		(74) Čermák a spol., JUDr. Karel Čermák Ph.D., LL.M., advokát, Elišky Peřkové 15/735, Praha 5, 15000	
(97) EP 2559165		(97) EP 2649282	
(47) 14.10.2020		(47) 04.11.2020	
(97) 20.10.2011		(97) 19.07.2012	
(51) H03L 7/22	(2006.01)	(51) F02B 19/10	(2006.01)
H03B 21/02	(2006.01)	F02B 19/14	(2006.01)
(96) 11.04.2011		(96) 08.12.2011	
(96) 11714384.2		(96) 11822885.7	
(73) BAE Systems PLC, London SW1Y 5AD, GB		(73) Hinken, Franz-Josef, 49186 Bad Iburg, DE	
(72) LONGSTONE, Robert, John, Mark, Cowes Isle of Wight, Hampshire PO31 8PF, GB		(72) Hinken, Franz-Josef, 49186 Bad Iburg, DE	
GRAHAM, Ian Morrison, Cowes Isle of Wight, Hampshire PO31 8PF, GB		(54) Způsob ke vznícení paliva ve spalovacím motoru s kompresně vyvolaným samovznícením	
(54) Frekvenční syntetizátor se sníženým hlukem a ruřivými spektrálními složkami		(32) 102010054384	
(32) 10275035, 201006193		(31) 08.12.2010	
(31) 14.04.2010, 14.04.2010		(33) DE	
(33) EP, GB		(86) PCT/DE2011/002090	
(86) PCT/GB2011/050709		(87) WO 2012/095071	
(87) WO 2011/128671		(74) PatentEnter s.r.o., Koliřtě 1965/13a, Brno, Černá Pole, 60200	
(74) Vřetečka Zelený řvorčík a partneři, advokátní a patentová kancelář, JUDr. Michal Havlík, Hálkova 1406/2, Praha 2, Nové Město, 12000			
(97) EP 2587805		(97) EP 2750551	
(47) 06.01.2021		(47) 16.12.2020	
(97) 01.05.2013		(97) 07.03.2013	
(51) H04N 19/463	(2014.01)	(51) A47C 7/02	(2006.01)
H04N 19/11	(2014.01)	A47C 17/16	(2006.01)
H04N 19/157	(2014.01)	A47C 31/12	(2006.01)
H04N 19/176	(2014.01)	(96) 03.09.2011	
(96) 16.04.2008		(96) 11768122.1	
(96) 13000407.0		(73) Pham Thi Kim, Loan, Ho Chi Minh City, VN	
(73) Qualcomm Incorporated, San Diego, CA 92121-1714, US		(72) Pham Thi Kim, Loan, Ho Chi Minh City, VN	
(72) Karczewicz, Marta, San Diego, California 92121, US		(54) Ortopedická řidle pro lěčení a prevenci onemocnění páteře	
(54) Signalizace režimu uniformity pro intra kódování		(86) PCT/IB2011/053859	
(32) 912364 P, 40696		(87) WO 2013/030631	
(31) 17.04.2007, 29.02.2008		(74) Hák Janeček & řvestka, Patentová a známková kancelář, Ing. Pavel Janeček, U průhonu 827/5, Praha 7, Holeřovice, 17000	
(33) US, US			
(74) Traplová Hakr Kubát, advokátní a patentová kancelář, Ing. Jan Kubát, patentový zástupce, Přistavní 24, Praha 7, 17000		(97) EP 2759758	
		(47) 09.12.2020	
		(97) 30.07.2014	
		(51) F17C 3/04	(2006.01)
		F17C 13/08	(2006.01)
(97) EP 2616562		(96) 13.01.2014	
(47) 25.11.2020			

(96) 14150868.9
(73) Cryolor, 57365 Ennery, FR
(72) Varassi, Lucien, 57890 Porcelette, FR
(54) **Kryogenní nádrž**
(32) 1350572
(31) 23.01.2013
(33) FR
(74) Všeťečka Zelený Švorčík a partneři, advokátní a patentová kancelář, JUDr. Michal Havlík, Hálkova 1406/2, Praha 2, Nové Město, 12000

(97) **EP 2800921**
(47) 09.09.2020
(97) 11.07.2013
(51) **F16L 58/18** (2006.01)
F16L 13/00 (2006.01)
F16L 13/10 (2006.01)
F16L 47/02 (2006.01)
F16L 47/22 (2006.01)
H02G 15/18 (2006.01)
B29C 61/06 (2006.01)
F16L 13/02 (2006.01)

(96) 03.01.2013
(96) 13703910.3
(73) Seal for Life Industries US LLC, New York, NY 10017, US
(72) VAN DEN BERGH, Hans, B-2610 Wilrijk, BE
ALAERTS, Edward, F., B-2223 Schriek, BE
LOPEZ, Ciriaco, Tijuana Baja California, MX
(54) **Teplem-smrštiteľný kryt na trubici**
(32) 201261582773 P
(31) 03.01.2012
(33) US
(86) PCT/US2013/000004
(87) WO 2013/103617
(74) Všeťečka Zelený Švorčík a partneři, advokátní a patentová kancelář, JUDr. Michal Havlík, Hálkova 1406/2, Praha 2, Nové Město, 12000

(97) **EP 2834241**
(47) 18.11.2020
(97) 12.09.2013
(51) **C07D 473/34** (2006.01)
A61K 31/52 (2006.01)
A61P 35/00 (2006.01)
A61P 35/02 (2006.01)

(96) 05.03.2013
(96) 13757230.1
(73) Gilead Calistoga LLC, Foster City, CA 94404, US
(72) CARRA, Ernest, Foster City, CA 94404, US
GERBER, Michael, Foster City, CA 94404, US
SHI, Bing, Foster City, CA 94404, US
SUJINO, Keiko, Foster City, CA 94404, US
TRAN, Duong, Foster City, CA 94404, US
WANG, Fang, Foster City, CA 94404, US
EVARTS, Jerry, B., Foster City, CA 94404, US
(54) **Polymorfni formy (S)-2-(1-(9H-purin-6-ylamino)propyl)-5-fluor-3-fenylchinazolin-4(3H)-onu**
(32) 201261606870 P
(31) 05.03.2012
(33) US
(86) PCT/US2013/029157
(87) WO 2013/134288
(74) Všeťečka Zelený Švorčík a partneři, advokátní a patentová kancelář, JUDr. Michal Havlík, Hálkova 1406/2, Praha 2, Nové Město, 12000

(97) **EP 2886465**
(47) 12.08.2020
(97) 24.06.2015
(51) **B62D 15/02** (2006.01)
B64F 1/22 (2006.01)

(96) 23.12.2014
(96) 14200200.5
(73) Israel Aerospace Industries Ltd., 7010000 Lod, IL
(72) Oren, Avitzur, Oranit 4481300, IL
(54) **Monitorování úhlu natočení kol během přepravy letounu**
(32) 23009913
(31) 23.12.2013
(33) IL

(74) FAJNOR IP s.r.o., Pobežní 249/46, Praha 8, Karlín, 18600

(97) **EP 2943054**
(47) 25.11.2020
(97) 17.07.2014
(51) **A01C 23/04** (2006.01)

(96) 10.01.2014
(96) 14705048.8
(73) Yara International ASA, 0277 Oslo, NO
(72) FROGNER, Tore, 3410 Sylling, NO
HØIMYR, Håkon, 0281 Oslo, NO
(54) **Zařízení pro kontinuální vstříkávání suché částicové látky pro fertigační aplikace**
(32) 201300074
(31) 14.01.2013
(33) NO
(86) PCT/EP2014/050376
(87) WO 2014/108501
(74) A. Holas & partner, Patentová a známková kancelář, Ing. Mgr. Hana Holasová, Křížová 105/4, Brno, Staré Brno, 60300

(97) **EP 2953876**
(47) 11.11.2020
(97) 14.08.2014
(51) **B65H 54/28** (2006.01)
B65H 59/18 (2006.01)

(96) 20.12.2013
(96) 13829060.6
(73) gabo Systemtechnik GmbH, 94559 Niederwinkling, DE
(72) KARL, Markus, 94327 Bogen, DE
LEDERER, Roland, 94374 Schwarzach, DE
SCHUHBAUER, Gerhard, 94327 Bogen, DE
(54) **Zařízení a způsob k navijení provazcovitého navijecího materiálu**
(32) 102013002023, 102013002022, 102013002017, 102013002019, 102013002020
(31) 06.02.2013, 06.02.2013, 06.02.2013, 06.02.2013, 06.02.2013
(33) DE, DE, DE, DE, DE
(86) PCT/EP2013/003930
(87) WO 2014/121812
(74) Háek Janeček & Švestka, Patentová a známková kancelář, Ing. Pavel Janeček, U průhonu 827/5, Praha 7, Holešovice, 17000

(97) **EP 3024460**
(47) 22.07.2020
(97) 29.01.2015
(51) **A61K 39/395** (2006.01)
A61K 47/68 (2017.01)
A61K 38/17 (2006.01)

A61K 31/4745 (2006.01)
A61K 31/337 (2006.01)
A61K 31/4184 (2006.01)
A61K 31/4375 (2006.01)
A61K 31/454 (2006.01)
A61K 31/513 (2006.01)
A61K 31/675 (2006.01)
A61K 31/7088 (2006.01)
A61K 31/713 (2006.01)
C07K 16/28 (2006.01)
C07K 16/30 (2006.01)
A61K 39/00 (2006.01)
A61N 5/10 (2006.01)
A61K 45/06 (2006.01)

(96) 17.04.2014
(96) 14828674.3
(73) Immunomedics, Inc., Morris Plains, NJ 07950, US
(72) GOVINDAN, Serengulam V., Morris Plains, New Jersey 07950, US
GALE, Jonathan B., Morris Plains, New Jersey 07950, US
HOLMAN, Nicholas J., Morris Plains, New Jersey 07950, US
GOLDENBERG, David M., Morris Plains, New Jersey 07950, US
(54) **Způsob výroby imunokonjugátů protilátky -SN-38 s linkerem CL2A**
(32) 201313948732
(31) 23.07.2013
(33) US

(86) PCT/US2014/034518		G01N 33/543	(2006.01)
(87) WO 2015/012904		G01N 33/50	(2006.01)
(74) Traplová Hakr Kubát, advokátní a patentová kancelář, Ing. Eduard Hakr patentový zástupce, Přístavní 24, Praha 7, 17000		G01N 33/68	(2006.01)
<hr/>			
(97) EP 3040176		(96) 13.02.2015	
(47) 04.11.2020		(96) 15705795.1	
(97) 06.07.2016		(73) Memo Therapeutics AG, 8952 Schlieren, CH	
(51) B29C 44/42	(2006.01)	(72) HELD, Martin, 8006 Zürich, CH	
B29C 33/20	(2006.01)	ESSLINGER, Christoph, 8032 Zürich, CH	
B29C 44/12	(2006.01)	(54) Způsob izolace dvou nebo více genů, nebo genových produktů, kódujících imunoreceptor	
B29C 44/58	(2006.01)	(32) 201402591	
B29C 31/00	(2006.01)	(31) 14.02.2014	
B29C 33/34	(2006.01)	(33) GB	
B29L 31/30	(2006.01)	(86) PCT/EP2015/053135	
B29K 75/00	(2006.01)	(87) WO 2015/121434	
B29C 44/36	(2006.01)	(74) Všeťečka Zelený Švorčík a partneři, advokátní a patentová kancelář, JUDr. Michal Havlík, Hálkova 1406/2, Praha 2, Nové Město, 12000	
B29C 44/60	(2006.01)	<hr/>	
(96) 02.12.2015		(97) EP 3107507	
(96) 15197503.4		(47) 11.11.2020	
(73) Josef Weischer GmbH & Co. KG, 48282 Emsdetten, DE		(97) 27.08.2015	
(72) HUNE, Rupert, 49090 Osnabrück, DE		(51) A61L 15/12	(2006.01)
(54) Výrobní zařízení		A61L 15/14	(2006.01)
(32) 202014106196 U		A61F 5/01	(2006.01)
(31) 19.12.2014		A61F 2/78	(2006.01)
(33) DE		A61F 5/058	(2006.01)
(74) Čermák a spol., JUDr. Karel Čermák Ph.D., LL.M., advokát, Elišky Peškové 15/735, Praha 5, 15000		B33Y 10/00	(2015.01)
		B33Y 80/00	(2015.01)
<hr/>			
(97) EP 3083507		(96) 09.02.2015	
(47) 11.11.2020		(96) 15711558.5	
(97) 25.06.2015		(73) Torc2 Ltd., Leamington Spa, Warwickshire CV32 4RA, GB	
(51) C03B 7/16	(2006.01)	(72) TAYLOR, Ronald Vincent, Leamington Spa Warwickshire CV32 4RA, GB	
(96) 15.12.2014		HOLLAND, Sandra, Leamington Spa Warwickshire CV32 4RA, GB	
(96) 14822011.4		(54) Termoplastický výrobek	
(73) Owens-Brockway Glass Container INC., Perrysburg, OH 43551, US		(32) 201403054, 201421189	
(72) FLYNN, Robin, L., Waterville, OH 43566, US		(31) 21.02.2014, 28.11.2014	
(54) Rozdělená zakládací nálevka k zakládání dávky skloviny do formy surového skla		(33) GB, GB	
(32) 201314134777		(86) PCT/GB2015/050340	
(31) 19.12.2013		(87) WO 2015/124900	
(33) US		(74) INPARTNERS GROUP, Ing. Dušan Kendereški, Tuřanka 1519/115a, Brno, Slatina, 62700	
(86) PCT/US2014/070352		<hr/>	
(87) WO 2015/095053		(97) EP 3117487	
(74) Traplová Hakr Kubát, advokátní a patentová kancelář, Ing. Eduard Hakr, patentový zástupce, Přístavní 24, Praha 7, 17000		(47) 04.11.2020	
<hr/>			
(97) EP 3104847		(97) 17.09.2015	
(47) 11.11.2020		(51) H01R 4/2429	(2018.01)
(97) 13.08.2015		H01R 9/24	(2006.01)
(51) A61K 31/135	(2006.01)	H01R 9/26	(2006.01)
A61K 31/138	(2006.01)	H04M 1/74	(2006.01)
A61K 31/15	(2006.01)	(96) 10.02.2015	
A61P 9/10	(2006.01)	(96) 15704291.2	
A61P 11/00	(2006.01)	(73) DEHN SE + Co KG, 92318 Neumarkt / Opf., DE	
A61P 21/00	(2006.01)	(72) SEITZ, Thomas, 92358 Seubersdorf, DE	
(96) 09.02.2015		ZAHLMANN, Peter, 92318 Neumarkt, DE	
(96) 15715809.8		(54) Ochranné zařízení proti přepětí s nejméně jedním svodičem přepětí	
(73) Támogatott Kutatócsoportok Irodája, 1051 Budapest, HU		(32) 102014003693, 102014007352	
(72) FEKETE, Andrea, H-1013 Budapest, HU		(31) 13.03.2014, 19.05.2014	
VANNAY, Ádám, H-1147 Budapest, HU		(33) DE, DE	
(54) Nové použití sloučenin agonisty Sigma-1 receptoru		(86) PCT/EP2015/052717	
(32) 14462004		(87) WO 2015/135709	
(31) 07.02.2014		(74) Rott, Růžička & Guttman a spol., Vyskočilova 1566, Praha 4, Michle, 14000	
(33) EP		<hr/>	
(86) PCT/HU2015/000014		(97) EP 3125871	
(87) WO 2015/118365		(47) 21.10.2020	
(74) Všeťečka Zelený Švorčík a partneři, advokátní a patentová kancelář, JUDr. Pavel Zelený, advokát, Hálkova 1406/2, Praha 2, Nové Město, 12000		(97) 08.10.2015	
<hr/>			
(97) EP 3105248		(51) A61K 38/31	(2006.01)
(47) 18.11.2020		A61K 9/00	(2006.01)
(97) 20.08.2015		A61K 9/16	(2006.01)
(51) C07K 16/00	(2006.01)	(96) 31.03.2014	
CI2Q 1/6806	(2018.01)	(96) 14717411.4	
		(73) Pharmathen S.A., 15351 Pallini Attikis, GR	
		(72) KARAVAS, Evangelos, 153 51 Pallini Attikis, GR	
		KOUTRIS, Efthymios, 153 51 Pallini Attikis, GR	
		MINIOTI, Katerina, 153 51 Pallini Attikis, GR	

	CHAITIDOU, Sotiria, 153 51 Pallini Attikis, GR	(86)	PCT/EP2015/061376	
	PAPANIKOLAOU, Georgia, 153 51 Pallini Attikis, GR	(87)	WO 2015/185376	
	MANTOURLIAS, Theofanis, 153 51 Pallini Attikis, GR	(74)	Traplová Hakr Kubát, advokátní a patentová kancelář, Ing. Eduard Hakr, patentový zástupce, Přístavní 24, Praha 7, 17000	
(54)	Způsob přípravy rozložitelných PLGA mikrokuliček s postupnými uvolňovacími charakteristikami			
(86)	PCT/EP2014/000858	(97)	EP 3157508	
(87)	WO 2015/149820	(47)	09.12.2020	
(74)	PATENTSERVIS Praha a.s., Na Podkovce 281/10, Praha 4, Podolí, 14700	(97)	23.12.2015	
(97)	EP 3134426	(51)	A61K 9/107	(2006.01)
(47)	28.10.2020		A61K 47/44	(2017.01)
(97)	29.10.2015		A61K 9/16	(2006.01)
(51)	C07K 14/005		A61K 9/20	(2006.01)
	(2006.01)		A61K 9/48	(2006.01)
	C12N 15/09		A61K 47/14	(2017.01)
	(2006.01)		A61K 31/58	(2006.01)
(96)	21.04.2015	(96)	17.06.2015	
(96)	15738474.4	(96)	15729188.1	
(73)	Bioventures Institute Sp. Z O.O., 60-141 Poznan, PL	(73)	Solural Pharma Aps, 2750 Ballerup, DK	
(72)	SKOWRON, Piotr, PL-80-303 Gdansk, PL	(72)	HØJGAARD, Bent, DK-3450 Allerød, DK	
	ZYLICZ-STACHULA, Agnieszka, PL-80-306 Gdansk, PL	(54)	Pevná dávková forma pro perorální dodávku lipofilních sloučenin	
	ZOLNIERKIEWICZ, Olga, PL-80-306 Gdansk, PL	(32)	14173067	
	SKOWRON, Malgorzata, PL-81-601 Gdynia, PL	(31)	19.06.2014	
	JANUS, Lukasz, PL-60-694 Poznan, PL	(33)	EP	
	JEZEWSKA-FRACKOWIAK, Joanna, PL-80-331 Gdansk, PL	(86)	PCT/EP2015/063606	
	KREFFT, Daria, PL-84-240 Reda, PL	(87)	WO 2015/193380	
	NIDZWORSKI, Dawid, PL-80-807 Gdansk, PL	(74)	ŽOVICOVÁ & ŽOVIC IP, s.r.o., Záhradnícka 36, Bratislava, 82108	
	SZEMIAKO, Kasjan, PL-80-287 Gdansk, PL			
	MACIEJEWSKA, Natalia, PL-13-206 Plosnica, PL	(97)	EP 3164338	
	NOWAK, Marta, PL-84-240 Reda, PL	(47)	11.11.2020	
	SZYMANSKA, Aneta, PL-80-283 Gdansk, PL	(97)	07.01.2016	
(54)	Způsob získání polyepitopového proteinu a vektoru dna pro provedení této metody	(51)	B65D 47/26	(2006.01)
(32)	40795014		B65D 47/32	(2006.01)
(31)	21.04.2014		F16N 3/04	(2006.01)
(33)	PL		F16N 37/00	(2006.01)
(86)	PCT/IB2015/052915	(96)	18.06.2015	
(87)	WO 2015/162560	(96)	15731546.6	
(74)	Halaxová & Halaxová TETRAPAT, Mgr. Eva Halaxová, Jinonická 804/80, Praha 5, Košíře, 15800	(73)	Capartis AG, 8200 Schaffhausen, CH	
		(72)	WOHLGENANN, Herbert, 8200 Schaffhausen, CH	
		(54)	Nalévací uzávěr pro hrdlo kanystru nebo hrdlo libovolného kontejneru ke kontrolovanému vícestrannému vylévání	
(97)	EP 3148576	(32)	10132014	
(47)	28.10.2020	(31)	03.07.2014	
(97)	03.12.2015	(33)	CH	
(51)	A61K 39/09	(86)	PCT/EP2015/063702	
	(2006.01)	(87)	WO 2016/000975	
	C12N 9/50	(74)	PATENTSERVIS Praha a.s., Na Podkovce 281/10, Praha 4, Podolí, 14700	
	(2006.01)			
(96)	29.05.2015	(97)	EP 3189043	
(96)	15726586.9	(47)	18.11.2020	
(73)	Ceva Santé Animale S.A., 33500 Libourne, FR	(97)	10.03.2016	
(72)	VALENTIN-WEIGAND, Peter, 31241 Ilsede, DE	(51)	C07D 401/14	(2006.01)
	SEELE, Jana, 30625 Hannover, DE		C07D 413/14	(2006.01)
	BAUMS, Christoph, 04319 Leipzig, DE		C07D 213/74	(2006.01)
(54)	Vakcinová kompozice proti infekci Streptococcus Suis		C07D 231/38	(2006.01)
(32)	14170637		C07D 401/12	(2006.01)
(31)	30.05.2014		C07D 235/26	(2006.01)
(33)	EP		A61K 31/4439	(2006.01)
(86)	PCT/EP2015/061961		A61P 25/18	(2006.01)
(87)	WO 2015/181356		A61P 25/32	(2006.01)
(74)	PatentEnter s.r.o., Koliště 1965/13a, Brno, Černá Pole, 60200		A61P 25/34	(2006.01)
			A61P 25/36	(2006.01)
(97)	EP 3152590	(96)	03.09.2015	
(47)	23.12.2020	(96)	15762678.9	
(97)	10.12.2015	(73)	C4x Discovery Limited, Manchester M1 3LD, GB	
(51)	G01S 15/93		BLANEY, Emma Louise, Manchester M1 3LD, GB	
	(2020.01)		MARTIN, Barrie Phillip, Manchester M1 3LD, GB	
	G01S 15/46		NOWAK, Thorsten, Manchester M1 3LD, GB	
	(2006.01)		WATSON, Martin John, Manchester M1 3LD, GB	
(96)	22.05.2015	(54)	Terapeutické sloučeniny jako inhibitory receptoru orexinu-1	
(96)	15723715.7	(32)	201415569	
(73)	Valeo Schalter und Sensoren GmbH, 74321 Bietigheim-Bissingen, DE	(31)	03.09.2014	
(72)	ROSTOCKI, Paul-David, 74321 Bietigheim-Bissingen, DE	(33)	GB	
	GOTZIG, Heinrich, 74321 Bietigheim-Bissingen, DE	(86)	PCT/GB2015/052546	
(54)	Způsob určování polohy předmětu v okolí motorového vozidla, asistenční systém řidiče a motorové vozidlo	(87)	WO 2016/034882	
(32)	102014107827	(74)	ŽOVICOVÁ & ŽOVIC IP, s.r.o., Záhradnícka 36, Bratislava, 82108	
(31)	04.06.2014			
(33)	DE			

(97) **EP 3227033**
(47) 28.10.2020
(97) 09.06.2016
(51) **B07C 5/342** (2006.01)
B07C 5/36 (2006.01)
(96) 04.12.2015
(96) 15841080.3
(73) Urban Mining Corp B.V., 3029 AM Rotterdam, NL
(72) REM, Peter Carlo, 2600 AP Delft, NL
BAKKER, Martinus Cornelis Maria, 2600 AP Delft, NL
BERKHOUT, Simon Petrus Maria, 2600 AP Delft, NL
(54) **Zařízení a metoda separace senzorů**
(32) 2013925
(31) 05.12.2014
(33) NL
(86) PCT/NL2015/050841
(87) WO 2016/089209
(74) ŽOVICOVÁ & ŽOVIC IP, s.r.o., Záhradnícka 36, Bratislava, 82108

(97) **EP 3262302**
(47) 16.12.2020
(97) 01.09.2016
(51) **F04D 7/06** (2006.01)
F04D 13/08 (2006.01)
F04D 29/00 (2006.01)
F04D 29/046 (2006.01)
B22D 35/00 (2006.01)
B22D 39/00 (2006.01)
F04D 29/02 (2006.01)
(96) 26.02.2016
(96) 16756427.7
(73) Pyrotek, Inc., Spokane, WA 99201, US
(72) TETKOSKIE, Jason, Solon, OH 44139, US
HENDERSON, Richard, S., Solon, OH 44139, US
JETTEN, Peter, C., Solon, OH 44139, US
HARMS, Renee, Solon, OH 44139, US
(54) **Pokročilé čerpadlo pro přečerpávání materiálu**
(32) 201562121805 P
(31) 27.02.2015
(33) US
(86) PCT/US2016/019735
(87) WO 2016/138359
(74) Mgr. Jiří Macek, Sázavská 751/16, Praha 2, Vinohrady, 12000

(97) **EP 3266980**
(47) 18.11.2020
(97) 10.01.2018
(51) **F01C 1/22** (2006.01)
F01C 21/08 (2006.01)
F01C 21/10 (2006.01)
(96) 28.06.2017
(96) 17178509.0
(73) Pratt & Whitney Canada Corp., Longueuil, Québec J4G 1A1, CA
(72) JULIEN, Andre, (01BE5) Longueuil, Québec J4G 1A1, CA
GAUVREAU, Jean-Gabriel, (01BE5) Longueuil, Québec J4G 1A1, CA
GAGNON-MARTIN, David, (01BE5) Longueuil, Québec J4G 1A1, CA
(54) **Motor s vnitřním spalováním s rotorem majícím posunutý okrajový povrch**
(32) 201615205198
(31) 08.07.2016
(33) US
(74) Vsetečka Zelený Švorčík a partneři, advokátní a patentová kancelář, JUDr. Michal Havlík, Hálkova 1406/2, Praha 2, Nové Město, 12000

(97) **EP 3272453**
(47) 04.11.2020
(97) 24.01.2018
(51) **B23K 26/06** (2014.01)
B23K 26/073 (2006.01)
B23K 26/14 (2014.01)
G02B 26/08 (2006.01)
(96) 05.07.2017
(96) 17179791.3
(73) Adige S.p.A., 38056 Levico Terme (TN), IT
(72) SBETTI, Maurizio, I-38056 LEVICO TERME (Trento), IT

(54) **Způsob laserového zpracování kovového materiálu s řízením pozice optické osy laseru vůči proudu pomocného plynu a stroje a počítačový program pro implementaci uvedeného způsobu**
(32) 201600070259
(31) 06.07.2016
(33) IT
(74) Vsetečka Zelený Švorčík a partneři, advokátní a patentová kancelář, JUDr. Michal Havlík, Hálkova 1406/2, Praha 2, Nové Město, 12000

(97) **EP 3277717**
(47) 18.11.2020
(97) 06.10.2016
(51) **C07K 16/24** (2006.01)
A61K 39/395 (2006.01)
A61K 39/00 (2006.01)
A01K 67/027 (2006.01)
C07K 14/54 (2006.01)
C07K 14/715 (2006.01)
(96) 30.03.2016
(96) 16712353.8
(73) Medimmune Limited, Cambridge, Cambridgeshire CB21 6GH, GB
(72) COHEN, Emma, S, Cambridge Cambridgeshire CB21 6GH, GB
LOWE, David, C, Cambridge Cambridgeshire CB21 6GH, GB
BUTLER, Robin, Cambridge Cambridgeshire CB21 6GH, GB
SCOTT, Ian, C, Cambridge Cambridgeshire CB21 6GH, GB
VOUSDEN, Katherine, A, Cambridge Cambridgeshire CB21 6GH, GB
STRAIN, Martin, D, Cambridge Cambridgeshire CB21 6GH, GB
CARMEN, Sara, Cambridge Cambridgeshire CB21 6GH, GB
ENGLAND, Elizabeth, H, Cambridge Cambridgeshire CB21 6GH, GB
KEMP, Benjamin, P, Cambridge Cambridgeshire CB21 6GH, GB
REES, David, G, Cambridge Cambridgeshire CB21 6GH, GB
OVERED-SAYER, Catherine, L, Cambridge Cambridgeshire CB21 6GH, GB
MUSTELIN, Tomas, M, Gaithersburg, MD 20878, US
SLEEMAN, Matthew, Cambridge Cambridgeshire CB21 6GH, GB
HOUSLAY, Kirsty, Cambridge Cambridgeshire CB21 6GH, GB
(54) **Nová forma IL33, mutované formy IL33, protilátky, testy a způsob jejich použití**
(32) 201562140913 P
(31) 31.03.2015
(33) US
(86) PCT/EP2016/056973
(87) WO 2016/156440
(74) Traplová Hakr Kubát, advokátní a patentová kancelář, Ing. Eduard Hakr, patentový zástupce, Přístavní 24, Praha 7, 17000

(97) **EP 3280474**
(47) 04.11.2020
(97) 13.10.2016
(51) **A61M 11/00** (2006.01)
A61M 15/00 (2006.01)
A61M 15/08 (2006.01)
B05B 17/00 (2006.01)
(96) 08.01.2016
(96) 16776979.3
(73) AFT Pharmaceuticals Limited, Auckland 0622, NZ
(72) ATKINSON, Hartley Campbell, Takapuna, Auckland 0632, NZ
WOODHEAD, Brendon John, Greenhithe, Auckland, NZ
(54) **Zaváděcí zařízení léku do nosních dutin**
(32) 70686415
(31) 09.04.2015
(33) NZ
(86) PCT/NZ2016/050002
(87) WO 2016/163895
(74) Vsetečka Zelený Švorčík a partneři, advokátní a patentová kancelář, JUDr. Michal Havlík, Hálkova 1406/2, Praha 2, Nové Město, 12000

(97) **EP 3283444**
(47) 04.11.2020
(97) 20.10.2016
(51) **G02B 17/06** (2006.01)
G02B 17/00 (2006.01)
C03B 40/00 (2006.01)
C03B 23/035 (2006.01)
G21K 1/06 (2006.01)
G02B 5/08 (2006.01)

(96) G02B 5/10 15.04.2016 16726163.5 (73) Istituto Nazionale di Astrofisica, 00136 Roma, IT (72) BASSO, Stefano, 00136 Roma, IT CIVITANI, Marta Maria, 00136 Roma, IT PARESCHI, Giovanni, 00136 Roma, IT	(2006.01)	(54) Systémy a způsoby pro regeneraci olova z olověných akumulátorů (32) 201562160844 P (31) 13.05.2015 (33) US (86) PCT/US2016/032332 (87) WO 2016/183428 (74) PatentEnter s.r.o., Koliště 1965/13a, Brno, Černá Pole, 60200	
(54) Metoda výroby optické jednotky zahrnující řadu asférických skleněných vrstev (32) TO20150219 (31) 15.04.2015 (33) IT (86) PCT/IB2016/052165 (87) WO 2016/166721 (74) FISCHER & PARTNER IP s.r.o., Na hrobci 294/5, Praha 2, Nové Město, 12800		(97) EP 3296569 (47) 04.11.2020 (97) 17.11.2016 (51) F02C 3/30 (2006.01) F02M 25/028 (2006.01) F02B 29/04 (2006.01) F04B 39/06 (2006.01) F02M 25/032 (2006.01) F02M 33/00 (2006.01) F23L 7/00 (2006.01) F02M 25/035 (2006.01) F02C 7/143 (2006.01) F02C 3/22 (2006.01)	
(97) EP 3284754 (47) 04.11.2020 (97) 21.02.2018 (51) C07K 16/28 (2006.01) A61P 35/02 (2006.01) (96) 30.12.2011 (96) 17189925.5 (73) Takeda Pharmaceutical Company Limited, Osaka-shi, Osaka 541-0045, JP (72) ELIAS, Kathleen Ann, San Diego, CA 92121, US LANDES, Gregory, San Diego, CA 92121, US SINGH, Shweta, San Diego, CA 92121, US KORVER, Wouter, San Diego, CA 92121, US DRAKE, Andrew Walling, San Diego, CA 92121, US HAAK-FRENDSCHO, Mary, San Diego, CA 92121, US SNELL, Gyorgy Pal, San Diego, CA 92121, US BHASKAR, Vinay, San Diego, CA 92121, US		(96) 13.01.2016 (96) 16792390.3 (73) Kobayashi, Takaitu, Chiba 279-0004, JP (72) Kobayashi, Takaitu, Chiba 279-0004, JP (54) Způsob výroby vzduchu o vysoké hustotě a způsob jeho použití (32) 2015098523 (31) 13.05.2015 (33) JP (86) PCT/JP2016/050818 (87) WO 2016/181664 (74) Všeťečka Zelený Švorčík a partneři, advokátní a patentová kancelář, JUDr. Michal Havlík, Hálkova 1406/2, Praha 2, Nové Město, 12000	
(54) Protilátky proti CD38 (32) 201061428699 P, 201161470406 P, 201161470382 P, 201161485104 P (31) 30.12.2010, 31.03.2011, 31.03.2011, 11.05.2011 (33) US, US, US, US (74) Traplová Hakr Kubát, advokátní a patentová kancelář, Ing. Eduard Hakr, patentový zástupce, Přístavní 24, Praha 7, 17000		(97) EP 3303297 (47) 02.12.2020 (97) 08.12.2016 (51) C07D 223/10 (2006.01) C07D 223/16 (2006.01) (96) 02.06.2016 (96) 16728882.8 (73) Urquima S.A., 08184 Palau Solità I Plegamans, ES (72) DEL RÍO PERICACHO, José Luis, 08227 Terrassa Barcelona, ES ARREDONDO MARTÍNEZ, Yolanda, 08291 Ripollet Barcelona, ES (54) Nový způsob přípravy vysoce čisté báze ivabradinu a jejích solí (32) 15382293 (31) 03.06.2015 (33) EP (86) PCT/EP2016/062533 (87) WO 2016/193386 (74) FAJNOR IP s.r.o., Pobřežní 249/46, Praha 8, Karlín, 18600	
(97) EP 3285526 (47) 25.11.2020 (97) 21.02.2018 (51) H04W 64/00 (2009.01) (96) 22.06.2009 (96) 17191942.6 (73) Optis Wireless Technology, LLC, Plano, TX 75025, US (72) KAZMI, Muhammad, SE-167 39 Bromma, SE MÜLLER, Walter, SE-194 62 Upplands Väsby, SE LINDOFF, Bengt, SE-237 35 Bjärred, SE		(97) EP 3307475 (47) 30.09.2020 (97) 15.12.2016 (51) B23Q 1/01 (2006.01) B23Q 17/22 (2006.01) B23Q 17/24 (2006.01) (96) 09.06.2016 (96) 16763938.4 (73) Watch Out SA, 1204 Genève, CH (72) JACOT, Philippe, 2022 Bevaix, CH LAPORTE, Sébastien, 74300 Thyez, FR (54) Způsob a systém obrábění obrobku obsahující seřizovací modul (32) 8312015 (31) 11.06.2015 (33) CH (86) PCT/IB2016/053380 (87) WO 2016/199044 (74) FISCHER & PARTNER IP s.r.o., Na hrobci 294/5, Praha 2, Nové Město, 12800	
(54) Telekomunikační způsob a přístroj pro napomáhání zaměřování polohy (32) 488303 (31) 19.06.2009 (33) US (74) Traplová Hakr Kubát, advokátní a patentová kancelář, Ing. Eduard Hakr, patentový zástupce, Přístavní 24, Praha 7, 17000		(97) EP 3294916 (47) 18.11.2020 (97) 17.11.2016 (51) C22B 3/00 (2006.01) C22B 3/20 (2006.01) C22B 3/22 (2006.01) C22B 3/44 (2006.01) C22B 5/00 (2006.01) C25C 1/18 (2006.01) H01M 10/54 (2006.01) H01M 10/06 (2006.01) (96) 13.05.2016 (96) 16793599.8 (73) Aqua Metals Inc., Alameda, California 94501, US (72) CLARKE, Robert Lewis, Orinda, California 94563, US DOUGHERTY, Brian, Emeryville, California 94608, US CLARKE, Richard, Orinda, California 94563, US MOHANTA, Samaresh, DUBLIN, CA 94568, US	
(97) EP 3294916 (47) 18.11.2020 (97) 17.11.2016 (51) C22B 3/00 (2006.01) C22B 3/20 (2006.01) C22B 3/22 (2006.01) C22B 3/44 (2006.01) C22B 5/00 (2006.01) C25C 1/18 (2006.01) H01M 10/54 (2006.01) H01M 10/06 (2006.01) (96) 13.05.2016 (96) 16793599.8 (73) Aqua Metals Inc., Alameda, California 94501, US (72) CLARKE, Robert Lewis, Orinda, California 94563, US DOUGHERTY, Brian, Emeryville, California 94608, US CLARKE, Richard, Orinda, California 94563, US MOHANTA, Samaresh, DUBLIN, CA 94568, US		(97) EP 3317300 (47) 18.11.2020 (97) 05.01.2017 (51) C07K 16/28 (2006.01)	

(96) 01.07.2016
(96) 16744669.9
(73) Fondazione IRCCS Istituto Nazionale dei Tumori, 20133 Milan, IT
(72) FIGINI, Mariangela, 20129 Milan, IT
SATTA, Alessandro, 21056 Induno Olona, IT
GIANNI, Alessandro Massimo, 21010 Castelveccana, IT
DI NICOLA, Massimo, 27059 Zavattarello, IT
(54) **Bispecifické protilátky pro použití v imunoterapii rakoviny**
(32) 15174741
(31) 01.07.2015
(33) EP
(86) PCT/EP2016/065577
(87) WO 2017/001681
(74) Všeťečka Zelený Švorčík a partneři, advokátní a patentová kancelář, JUDr. Michal Havlík, Hálkova 1406/2, Praha 2, Nové Město, 12000

(97) **EP 3320577**
(47) 30.09.2020
(97) 12.01.2017
(51) **H01M 10/54** (2006.01)
C01D 7/06 (2006.01)
C01G 51/04 (2006.01)
C22B 7/00 (2006.01)
C22B 26/12 (2006.01)
(96) 27.06.2016
(96) 16753968.3
(73) Attero Recycling Pvt. Ltd., Noida, Uttar Pradesh 201301, IN
(72) GUPTA, Nitin, Roorkee Haridwar Uttarakhand 247661, IN
PRABAHARAN, G., Roorkee Haridwar Uttarakhand 247661, IN
BARIK, Smruti Prakash, Roorkee Haridwar Uttarakhand 247661, IN
KUMAR, Bhuvnesh, Roorkee Haridwar Uttarakhand 247661, IN
(54) **Způsob získávání kovů z použitých li-ion baterií**
(32) 2048DE2015
(31) 06.07.2015
(33) IN
(86) PCT/IB2016/053811
(87) WO 2017/006209
(74) Všeťečka Zelený Švorčík a partneři, advokátní a patentová kancelář, JUDr. Michal Havlík, Hálkova 1406/2, Praha 2, Nové Město, 12000

(97) **EP 3326971**
(47) 02.12.2020
(97) 26.01.2017
(51) **A01N 37/40** (2006.01)
A01N 37/38 (2006.01)
A01N 37/02 (2006.01)
A01N 35/04 (2006.01)
A01N 31/14 (2006.01)
A01N 31/08 (2006.01)
A01N 25/34 (2006.01)
A01N 25/26 (2006.01)
A01N 25/10 (2006.01)
A01N 25/08 (2006.01)
A01P 7/02 (2006.01)
A01P 7/04 (2006.01)
A01P 3/00 (2006.01)
A01P 1/00 (2006.01)
C01B 33/18 (2006.01)
A61K 31/05 (2006.01)
A61K 31/085 (2006.01)
(96) 20.07.2016
(96) 16827304.3
(73) Universitat Politècnica de València, 46022 Valencia, ES
(72) BARAT BAVIERA, José Manuel, 46022 Valencia, ES
MARCOS MARTINEZ, María Dolores, 46022 Valencia, ES
MARTINEZ MAÑEZ, Ramón, 46022 Valencia, ES
PEREZ ESTEVE, Edgar, 46022 Valencia, ES
RUIZ RICO, María, 46022 Valencia, ES
SANCENON GALARZA, Félix, 46022 Valencia, ES
(54) **Antimikrobiální, insekticidní a akaricidní systém**
(32) 201531075
(31) 21.07.2015
(33) ES

(86) PCT/ES2016/070546
(87) WO 2017/013294
(74) PatentEnter s.r.o., Koliště 1965/13a, Brno, Černá Pole, 60200

(97) **EP 3336440**
(47) 25.11.2020
(97) 20.06.2018
(51) **F24D 19/02** (2006.01)
A47K 10/06 (2006.01)
(96) 13.12.2016
(96) 16203861.6
(73) H.M. Heizkörper GmbH & Co. KG, 37351 Dingelstädt, DE
(72) Muhr, Christian, 37351 Kefferhausen, DE
(54) **Zařízení pro připevnění plochých topných těles na zeď**
(74) Macek and Partners, Mgr. Jiří Macek, Sázavská 751/16, Praha 2, Vinohrady, 12000

(97) **EP 3342539**
(47) 11.11.2020
(97) 04.07.2018
(51) **B25B 23/06** (2006.01)
(96) 27.12.2017
(96) 17210661.9
(73) MARELLI AUTOMOTIVE LIGHTING ITALY S.P.A., 10078 Venaria Reale (TO), IT
(72) CORRADINA, Luca, 33028 TOLMEZZO, IT
VALLE, Marco, 33028 TOLMEZZO, IT
CORADAZZI, Claudio, 33028 TOLMEZZO, IT
(54) **Automatický šroubovák s automatickým podáváním**
(32) 201600131218
(31) 27.12.2016
(33) IT
(74) Rott, Růžička & Guttman a spol., Vyskočilova 1566, Praha 4, Michle, 14000

(97) **EP 3342773**
(47) 11.11.2020
(97) 04.07.2018
(51) **C07D 487/04** (2006.01)
A61K 31/519 (2006.01)
A61P 35/00 (2006.01)
A61P 25/00 (2006.01)
(96) 22.12.2014
(96) 18156034.3
(73) Kronos Bio, Inc., San Mateo, 94402, CA, US
(72) BLOMGREN, Peter A., Foster City CA California 94404, US
CURRIE, Kevin S., Foster City CA California 94404, US
KROPF, Jeffrey E., Foster City CA California 94404, US
LEE, Seung H., Foster City CA California 94404, US
LO, Jennifer R., Foster City CA California 94404, US
MITCHELL, Scott A., Foster City CA California 94404, US
SCHMITT, Aaron C., Foster City CA California 94404, US
XIONG, Jin-Ming, Foster City CA California 94404, US
XU, Jianjun, Foster City CA California 94404, US
ZHAO, Zhongdong, Foster City CA California 94404, US
SWAMINATHAN, Sundaramoorthi, Foster City CA California 94404, US
(54) **Inhibitory Syk**
(32) 201361920407 P
(31) 23.12.2013
(33) US
(74) ŽOVICOVÁ & ŽOVIC IP, s.r.o., Záhradnícka 36, 821 08 Bratislava

(97) **EP 3347084**
(47) 11.11.2020
(97) 16.03.2017
(51) **A01N 1/02** (2006.01)
(96) 07.09.2016
(96) 16844964.3
(73) Transmedics, Inc., Andover, MA 01810, US
(72) RITCHIE, Greg, Rawley, MA 01969, US
LAMBERT II, Vincent, Salisbury, MA 01952, US
BRINGHAM, Richard, North Andover, MA 01845, US
SULLIVAN, John, Groton, MA 01450, US
HASSANEIN, Waleed, H., North Andover, MA 01845, US
(54) **Aortální kanyla pro systém péče o orgán ex vivo**

(32) 201562215825 P
(31) 09.09.2015
(33) US
(86) PCT/US2016/050512
(87) WO 2017/044465
(74) PatentEnter s.r.o., Koliště 1965/13a, Brno, Černá Pole, 60200

(97) **EP 3356385**
(47) 11.11.2020
(97) 06.04.2017
(51) **C07K 7/02** (2006.01)
G01N 33/68 (2006.01)
G01N 33/574 (2006.01)
C07D 213/61 (2006.01)
(96) 19.09.2016
(96) 16778680.5
(73) Deutsches Krebsforschungszentrum, 69120 Heidelberg, DE
Ruprecht-Karls-Universität Heidelberg, 69117 Heidelberg, DE
(72) CARDINALE, Jens, Währinger Gürtel 18-20 A-190 Wien, AT
SCHÄFER, Martin, 69239 Neckarsteinach, DE
KOPKA, Klaus, 69221 Dossenheim, DE
EDER, Matthias, 79112 Freiburg, DE
BAUDER-WUEST, Ulrike, 69198 Schriesheim, DE
BENESOVA, Martina, 69239 Neckarsteinach, DE
HABERKORN, Uwe, 68723 Schwetzingen, DE
EISENHUT, Michael, 69118 Heidelberg, DE
GIESEL, Frederik L., 69115 Heidelberg, DE
(54) **18F-značené inhibitory prostatického specifického membránového antigenu (PSMA) a jejich použití jako zobrazovacích činidel při rakovině prostaty**
(32) 15002800, 16164090, 16182764
(31) 30.09.2015, 06.04.2016, 04.08.2016
(33) EP, EP, EP
(86) PCT/EP2016/001573
(87) WO 2017/054907
(74) Traplová Hakr Kubát, advokátní a patentová kancelář, Ing. Eduard Hakr patentový zástupce, Přístavní 24, Praha 7, 17000

(97) **EP 3366968**
(47) 02.12.2020
(97) 27.04.2017
(51) **E21B 17/042** (2006.01)
F16L 15/00 (2006.01)
F16L 15/06 (2006.01)
(96) 13.10.2016
(96) 16857345.9
(73) Nippon Steel Corporation, Tokyo 100-8071, JP
Vallourec Oil and Gas France, 59620 Aulnoye-Aymeries, FR
(72) DOUCHI, Sadao, Tokyo 100-8071, JP
YAMAMOTO, Yasuhiro, Tokyo 100-8071, JP
SUGINO, Masaaki, Tokyo 100-8071, JP
(54) **Závitový fitink pro ocelové trubky**
(32) 2015207145
(31) 21.10.2015
(33) JP
(86) PCT/JP2016/080321
(87) WO 2017/069030
(74) A. Holas & partner, Patentová a známková kancelář, Ing. Mgr. Hana Holasová, Křížová 105/4, Brno, Staré Brno, 60300

(97) **EP 3369724**
(47) 06.01.2021
(97) 05.09.2018
(51) **C07C 231/02** (2006.01)
C07F 5/02 (2006.01)
C07F 5/04 (2006.01)
(96) 04.11.2014
(96) 18162482.6
(73) Bracco Imaging SPA, 20134 Milan, IT
(72) BATTISTINI, Elisa, 10010 Colleretto Giacosa, IT
BUONSANTI, Federica, 10010 Colleretto Giacosa, IT
IMPERIO, Daniela, 10010 Colleretto Giacosa, IT
LATTUADA, Luciano, 10010 Colleretto Giacosa, IT
NAPOLITANO, Roberta, 10010 Colleretto Giacosa, IT
(54) **Způsob přípravy iopamidolu**
(32) 13191551

(31) 05.11.2013
(33) EP
(74) Traplová Hakr Kubát, advokátní a patentová kancelář, Ing. Eduard Hakr, patentový zástupce, Přístavní 24, Praha 7, 17000

(97) **EP 3370027**
(47) 27.01.2021
(97) 04.05.2017
(51) **F28F 1/02** (2006.01)
F28D 1/053 (2006.01)
(96) 28.10.2016
(96) 16859943.9
(73) UACJ Corporation, Tokyo 100-0004, JP
(72) FUKADA Sayo, Tokyo 100-0004, JP
HOUFUKU Mamoru, Tokyo 100-0004, JP
(54) **Extrudované hliníkové ploché víceotvorové potrubí a tepelný výměník**
(32) 2015213131
(31) 29.10.2015
(33) JP
(86) PCT/JP2016/082021
(87) WO 2017/073715
(74) Rott, Růžička & Guttmann a spol., Vyskočilova 1566, Praha 4, Michle, 14000

(97) **EP 3371506**
(47) 16.12.2020
(97) 11.05.2017
(51) **F17C 5/04** (2006.01)
(96) 26.10.2016
(96) 16788660.5
(73) BRÜGG Rohrsystem AG, 5314 Kleindöttingen, CH
(72) HOMANN, Jörn, 30655 Hannover, DE
ALBRECHT, Thomas, 30890 Barsinghausen, DE
HERBST, Marc, Oliver, 31559 Hohnhorst, DE
(54) **Zařízení na doplňování paliva do motorových vozidel zkapalněným plynem.**
(32) 102015118830
(31) 03.11.2015
(33) DE
(86) PCT/EP2016/075730
(87) WO 2017/076706
(74) Traplová Hakr Kubát, advokátní a patentová kancelář, Ing. Eduard Hakr patentový zástupce, Přístavní 24, Praha 7, 17000

(97) **EP 3376196**
(47) 11.11.2020
(97) 19.09.2018
(51) **G01M 11/08** (2006.01)
G01L 1/24 (2006.01)
B61K 9/08 (2006.01)
G01B 11/16 (2006.01)
B61L 23/04 (2006.01)
(96) 16.01.2015
(96) 18163775.2
(73) Thales Management & Services Deutschland GmbH, 71254 Ditzingen, DE
(72) Glück, Martin, 70199 Stuttgart, DE
Müller, Mathias, 81541 München, DE
(54) **Kolejnicový měřicí systém**
(32) 102014100653
(31) 21.01.2014
(33) DE
(74) Všetečka Zelený Švorčík a partneři, advokátní a patentová kancelář, JUDr. Michal Havlík, Hálkova 1406/2, Praha 2, Nové Město, 12000

(97) **EP 3385187**
(47) 14.10.2020
(97) 10.10.2018
(51) **B65D 21/02** (2006.01)
B65D 81/26 (2006.01)
(96) 12.03.2018
(96) 18161316.7
(73) Feurer Febra GmbH, 74336 Brackenheim, DE
(72) CORNET, Harald, 76547 Sinzheim, DE
KERPE, Florian, 76448 Durmersheim, DE
(54) **Stohovatelný kontejner**

(32) 102017107598
(31) 08.04.2017
(33) DE
(74) Macek and Partners, Mgr. Jiří Macek, Sázavská 751/16, Praha 2, Vinohrady, 12000

(97) **EP 3385484**
(47) 09.12.2020
(97) 10.10.2018
(51) **E05D 3/12** (2006.01)
E05F 15/627 (2015.01)
E05F 15/63 (2015.01)
(96) 06.04.2017
(96) 17382189.3
(73) MASATS, S.A., 08253 Sant Salvador de Guardiola, ES
(72) PUJOL OLLER, Jordi, 08253 SANT SALVADOR DE GUARDIOLA, ES
PONS COMELLES, Josep, 08253 SANT SALVADOR DE GUARDIOLA, ES
FREIXA ORTIZ, Jordi, 08253 SANT SALVADOR DE GUARDIOLA, ES
(54) **Závěsné zařízení pro otevírání a zavírání dveří vozidla**
(74) Čermák a spol., JUDr. Karel Čermák Ph.D., LL.M., advokát, Elišky Peškové 15/735, Praha 5, 15000

(97) **EP 3387824**
(47) 30.09.2020
(97) 15.06.2017
(51) **H04N 9/07** (2006.01)
H04N 5/33 (2006.01)
H04N 9/04 (2006.01)
(96) 07.12.2016
(96) 16808629.6
(73) Thales, 92400 Courbevoie, FR
(72) HORAK, Raphaël, 78995 Elancourt Cedex, FR
COURCOL, Yves, 78995 Elancourt Cedex, FR
PERRUCHOT, Ludovic, 78995 Elancourt Cedex, FR
(54) **Systém a metoda pro získávání viditelných a blízkých infračervených snímků pomocí jediného maticového snímače**
(32) 1502572
(31) 11.12.2015
(33) FR
(86) PCT/EP2016/080139
(87) WO 2017/097857
(74) PATENTSERVIS Praha a.s., Na Podkovce 281/10, Praha 4, Podolí, 14700

(97) **EP 3392113**
(47) 11.11.2020
(97) 22.06.2017
(51) **B61D 3/18** (2006.01)
B61D 47/00 (2006.01)
(96) 02.12.2016
(96) 16874740.0
(73) CRRC Qiqihar Rolling Stock Co., Ltd., Qiqihar, Heilongjiang 161002, CN
(72) YU, Jiangang, Beijing 100072, CN
ZHANG, Shiyang, Beijing 100072, CN
YIN, Li, Beijing 100072, CN
HAN, Dongwei, Beijing 100072, CN
YIN, Xun, Beijing 100072, CN
ZHANG, Zhong, Beijing 100072, CN
DAI, Anguo, Beijing 100072, CN
(54) **Železniční vagon pro přepravu nákladních automobilů a způsob nakládání a vykládání nákladních automobilů**

(32) 201510954098
(31) 17.12.2015
(33) CN
(86) PCT/CN2016/108327
(87) WO 2017/101683
(74) Čermák a spol., JUDr. Karel Čermák Ph.D., LL.M., advokát, Elišky Peškové 15/735, Praha 5, 15000

(97) **EP 3412660**
(47) 18.11.2020
(97) 10.08.2017
(51) **C07D 239/54** (2006.01)
A61K 31/506 (2006.01)
A61K 31/519 (2006.01)

A61K 31/63 (2006.01)
A61P 29/00 (2006.01)
A61P 43/00 (2006.01)
C07D 239/96 (2006.01)
C07D 401/04 (2006.01)
C07D 401/12 (2006.01)
C07D 401/14 (2006.01)
C07D 405/12 (2006.01)
C07D 405/14 (2006.01)
C07D 409/12 (2006.01)
C07D 471/04 (2006.01)
C07D 487/04 (2006.01)
C07D 491/052 (2006.01)
(96) 06.02.2017
(96) 17747622.3
(73) EA Pharma Co., Ltd., Tokyo 104-0042, JP
(72) TOKUMASU Munetaka, Tokyo 104-0042, JP
NOGUCHI Masatsugu, Tokyo 104-0042, JP
KAWAHIRA Mizuki, Tokyo 104-0042, JP
IWASAKI Kana, Tokyo 104-0042, JP
HAYAKAWA Nobuhiko, Tokyo 104-0042, JP
MIYANAGA Wataru, Tokyo 104-0042, JP
SAITOU Yuki, Tokyo 104-0042, JP
YAMAURA Yui, Tokyo 104-0042, JP
ANDO Ayatoshi, Tokyo 104-0042, JP
TSURUTA Atsushi, Tokyo 104-0042, JP
NOGUCHI Misato, Tokyo 104-0042, JP
(54) **Sulfonamidový derivát a farmaceutická kompozice, která jej obsahuje**
(32) 2016021053
(31) 05.02.2016
(33) JP
(86) PCT/JP2017/004278
(87) WO 2017/135472
(74) Všeťečka Zelený Švorčík a partneři, advokátní a patentová kancelář, JUDr. Michal Havlík, Hálkova 1406/2, Praha 2, Nové Město, 12000

(97) **EP 3433069**
(47) 14.10.2020
(97) 28.09.2017
(51) **B29C 51/26** (2006.01)
B29C 51/08 (2006.01)
B29C 33/68 (2006.01)
B29C 51/30 (2006.01)
B29C 51/42 (2006.01)
B29C 51/28 (2006.01)
(96) 15.03.2017
(96) 17718741.6
(73) Persico S.p.A., 24027 Nembro (BG), IT
(72) FUMAGALLI, Giuseppe, 24045 Fara Gera d'Adda (BG), IT
GASTALDI, Sergio, 12013 Chiusa di Pesio (CN), IT
(54) **Vylepšená forma pro zpracování panelů a způsob**
(32) UA20161930
(31) 23.03.2016
(33) IT
(86) PCT/IB2017/051486
(87) WO 2017/163151
(74) Všeťečka Zelený Švorčík a partneři, advokátní a patentová kancelář, JUDr. Michal Havlík, Hálkova 1406/2, Praha 2, Nové Město, 12000

(97) **EP 3436739**
(47) 28.10.2020
(97) 05.10.2017
(51) **F21S 43/14** (2018.01)
F21S 43/239 (2018.01)
F21S 43/243 (2018.01)
F21S 43/249 (2018.01)
(96) 31.03.2017
(96) 17724289.8
(73) Marelli Automotive Lighting Italy S.p.A., 10078 Venaria Reale (TO), IT
PARONI, Sara, 33033 Codroipo, IT
SACCA', Alessandro, 33028 Tolmezzo, IT
SVETTINI, Marco, 33028 Tolmezzo, IT
(54) **Osvětlovací jednotka pro automobily se světlovodnou deskou**
(32) UA20162156
(31) 31.03.2016
(33) IT

(86)	PCT/IB2017/051864		A61K 31/5025	(2006.01)
(87)	WO 2017/168387		A61P 35/00	(2006.01)
(74)	Rott, Růžička & Guttman a spol., Vyskočilova 1566, Praha 4, Michle, 14000		A61P 43/00	(2006.01)
(96)			18.05.2017	
(96)			17726442.1	
(73)			Loxo Oncology, Inc., Stamford, Connecticut 06901, US	
(47)	25.11.2020		Array Biopharma Inc., Boulder, CO 80301, US	
(97)	06.02.2019		REYNOLDS, Mark, Stamford, CT 06901, US	
(51)	C12Q 1/68	(2018.01)	EARY, Charles Todd, Stamford, CT 06901, US	
(96)	31.07.2017		SPENCER, Stacey, Lyons, CO 80540, US	
(96)	17184008.5		JUENGST, Derrick, Boulder, CO 80301, US	
(73)	Rosengarten, Renate, 1010 Vienna, AT		HACHE, Bruno, Stamford, CT 06901, US	
(72)	ZIMMERMAN, Carl-Ulrich Richard, 1110 Vienna, AT		JIANG, Yutong, Boulder, CO 80301, US	
	ROSENGARTEN, Renate, 1010 Vienna, AT		HAAS, Julia, Boulder, CO 80301, US	
(54)	Způsob detekce hemoplasmy		ANDREWS, Steven W., Boulder, CO 80301, US	
(74)	Traplová Hakr Kubát, advokátní a patentová kancelář, Ing. Eduard Hakr, patentový zástupce, Přístavní 24, Praha 7, 17000		(54) Příprava (S)-N-(5-((R)-2-(2,5-difluorfenyl)pyrrolidin-1-yl)pyrazolo[1,5-a]pyrimidin-3-yl)-3-hydroxypyrolidin-1-karboxamidu	
(97)	EP 3442913		(32) 201662338359 P	
(47)	13.01.2021		(31) 18.05.2016	
(97)	19.10.2017		(33) US	
(51)	C03B 35/14	(2006.01)	(86) PCT/US2017/033257	
	C03B 35/24	(2006.01)	(87) WO 2017/201241	
	C03B 23/03	(2006.01)	(74) ŽOVICOVÁ & ŽOVIC IP, s.r.o., Záhradnícka 36, Bratislava, 82108	
	C03B 23/035	(2006.01)		
	C03B 40/00	(2006.01)	(97) EP 3466068	
	C03B 23/025	(2006.01)	(47) 11.11.2020	
(96)	05.04.2017		(97) 07.12.2017	
(96)	17720553.1		(51) H04N 13/207	(2018.01)
(73)	SAINT-GOBAIN GLASS FRANCE, 92400 Courbevoie, FR		H04N 13/254	(2018.01)
(72)	PALMANTIER, Arthur, 52064 Aachen, DE		(96) 03.06.2016	
	DAVID, Emilien, 35770 Vern Sur Seiche, FR		(96) 16756818.7	
	PENNERS, Jack, 52134 Herzogenrath, DE		(73) Buyuksahin, Utku, 34734 Kadikoy/Istanbul, TR	
	RADERMACHER, Herbert, 4730 Raeren, BE		(72) Buyuksahin, Utku, 34734 Kadikoy/Istanbul, TR	
	KAHLEN, Werner, 52134 Herzogenrath, DE		(54) Systém a způsob pro zachycování a generování 3D obrazu	
	ZEICHNER, Achim, 52134 Herzogenrath, DE		(86) PCT/TR2016/000078	
	SCHILLINGS, Peter, 52249 Eschweiler, DE		(87) WO 2017/209707	
(54)	Ohýbání skleněné tabule a související metoda		(74) Rott, Růžička & Guttman a spol., Vyskočilova 1566, Praha 4, Michle, 14000	
(32)	1653251, 1657135, 1657136			
(31)	13.04.2016, 25.07.2016, 25.07.2016			
(33)	FR, FR, FR			
(86)	PCT/FR2017/050813			
(87)	WO 2017/178733			
(74)	FISCHER & PARTNER IP s.r.o., Na hrobcí 294/5, Praha 2, Nové Město, 12800			
(97)	EP 3456214		(97) EP 3471734	
(47)	18.11.2020		(47) 18.11.2020	
(97)	20.03.2019		(97) 28.12.2017	
(51)	A24F 40/42	(2020.01)	(51) A61K 31/69	(2006.01)
	A61M 15/06	(2006.01)	C07F 5/04	(2006.01)
	A61M 11/04	(2006.01)	A61P 35/00	(2006.01)
	H02J 7/00	(2006.01)		
	A24F 40/90	(2020.01)	(96) 08.06.2017	
	A24F 40/10	(2020.01)	(96) 17739381.6	
	A24F 40/53	(2020.01)	(73) Teva Pharmaceuticals International GmbH, 8645 Jona, CH	
(96)	14.03.2014		(72) VALIK, Martin, 747 05 Male Hostice, CZ	
(96)	18198117.6		GABRIEL, Roman, 77900 Olomouc, CZ	
(73)	VMR Products, LLC, Miami, FL 33137, US		VRASPIR, Pavel, 795 01 Rymarov, CZ	
(72)	Recio, Dan, Miami, FL Florida 33137, US		LUKAS, David, 33601 Blovice, CZ	
	Lu, Yifeng, Miami, FL Florida 33137, US		(54) Formy ixazomib citrátu v pevném stavu	
	Fajardo, Arturo, Frisco, TX Texas 75034, US		(32) 201662352787 P, 201662438073 P	
	Zhang, Yinjun, Miami, FL Florida 33137, US		(31) 21.06.2016, 22.12.2016	
	Verleur, Hans, El Dorado, CA California 95623, US		(33) US, US	
	Verleur, Jan Andries, Miami, FL Florida 33132, US		(86) PCT/US2017/036482	
(54)	Vaporizér		(87) WO 2017/222819	
(32)	201361903344 P, 201461937851 P		(74) Rott, Růžička & Guttman a spol., Vyskočilova 1566, Praha 4, Michle, 14000	
(31)	12.11.2013, 10.02.2014			
(33)	US, US			
(74)	Všetečka Zelený Švorčík a partneři, advokátní a patentová kancelář, JUDr. Michal Havlík, Hálkova 1406/2, Praha 2, Nové Město, 12000			
(97)	EP 3458456		(97) EP 3485309	
(47)	25.11.2020		(47) 09.12.2020	
(97)	23.11.2017		(97) 18.01.2018	
(51)	C07D 487/04	(2006.01)	(51) G02B 21/00	(2006.01)
			G02B 21/08	(2006.01)
			G02B 21/14	(2006.01)
			G02B 21/36	(2006.01)
			G01N 21/47	(2006.01)
			(96) 13.07.2017	
			(96) 17742521.2	
			(73) Oxford University Innovation Limited, Oxford OX2 0JB, GB	
			(72) KUKURA, Philipp, Oxford OX1 3TA, GB	
			WEIGEL, Alexander, 85748 Garching bei Munchen, DE	
			(54) Interferometrická rozptylová mikroskopie	

(32) 201612182
(31) 13.07.2016
(33) GB
(86) PCT/GB2017/052070
(87) WO 2018/011591
(74) ŽOVICOVÁ & ŽOVIC IP, s.r.o., Záhradnícka 36, Bratislava, 82108

(97) **EP 3488960**
(47) 25.11.2020
(97) 29.05.2019
(51) **B23K 10/00** (2006.01)
B23K 37/04 (2006.01)
B23K 26/08 (2014.01)
B23K 26/12 (2014.01)
B23K 26/38 (2014.01)
B65H 20/18 (2006.01)
B65H 23/188 (2006.01)
B23K 101/16 (2006.01)
(96) 19.11.2018
(96) 18206939.3
(73) Dallan S.p.A., 31033 Castelfranco Veneto (Treviso), IT
(72) DALLAN, Andrea, I-31033 Castelfranco Veneto, TREVISO, IT
(54) **Zařízení pro laserové nebo plasmové řezání kusů z laminárního materiálu navinutého na cívce**
(32) 201700134202
(31) 23.11.2017
(33) IT
(74) Všeťečka Zelený Švorčík a partneři, advokátní a patentová kancelář, JUDr. Michal Havlík, Hálkova 1406/2, Praha 2, Nové Město, 12000

(97) **EP 3494789**
(47) 11.11.2020
(97) 12.06.2019
(51) **A01M 7/00** (2006.01)
B05B 15/658 (2018.01)
B05B 1/30 (2006.01)
(96) 05.12.2018
(96) 18210322.6
(73) agrotop GmbH, 93083 Obertraubling, DE
(72) Graef, Steffen, 93083 Obertraubling, DE
Schenk, Thomas, 72639 Neuffen, DE
Renner, Franz, 93083 Obertraubling, DE
(54) **Zařízení pro roznášení kapalin, hnojiv, prostředků proti škůdcům a podobných**
(32) 102017129007
(31) 06.12.2017
(33) DE
(74) Rott, Růžička & Guttman a spol., Vyskočilova 1566, Praha 4, Michle, 14000

(97) **EP 3498179**
(47) 04.11.2020
(97) 15.02.2018
(51) **A61B 17/072** (2006.01)
A61B 17/115 (2006.01)
A61B 17/3209 (2006.01)
A61B 17/128 (2006.01)
(96) 26.12.2016
(96) 16912571.3
(73) Touchstone International Medical Science Co., Ltd., Suzhou Jiangsu 215123, CN
(72) CHEN, Wangdong, Jiangsu 215123, CN
SHAN, Teng, Jiangsu 215123, CN
SHU, Tuo, Jiangsu 215123, CN
(54) **Zařízení pro uzavírání tkání**
(32) 201610645003, 201610642770, 201620851420 U
(31) 08.08.2016, 08.08.2016, 08.08.2016
(33) CN, CN, CN
(86) PCT/CN2016/112079
(87) WO 2018/028118
(74) A. Holas & partner, Patentová a známková kancelář, Ing. Mgr. Hana Holasová, Křížová 105/4, Brno, Staré Brno, 60300

(97) **EP 3507435**
(47) 11.11.2020
(97) 08.03.2018

(51) **E05B 29/00** (2006.01)
E05B 19/00 (2006.01)
(96) 21.08.2017
(96) 17772296.4
(73) UrbanAlps AG, 8008 Zürich, CH
(72) HOLDA, Jirí, 551 01 Jaromer, CZ
(54) **Klíč k ovládnání zámku s cylindrickou vložkou a zámek pro ověření autorizace tohoto klíče**
(32) 20160529, 201632953 U
(31) 01.09.2016, 18.10.2016
(33) CZ, CZ
(86) PCT/CZ2017/000053
(87) WO 2018/041277
(74) Všeťečka Zelený Švorčík a partneři, advokátní a patentová kancelář, JUDr. Michal Havlík, Hálkova 1406/2, Praha 2, Nové Město, 12000

(97) **EP 3507544**
(47) 02.12.2020
(97) 08.03.2018
(51) **F23J 3/04** (2006.01)
F23J 15/02 (2006.01)
B01D 46/12 (2006.01)
(96) 30.08.2017
(96) 17767743.2
(73) Yara International ASA, 0277 Oslo, NO
(72) RYBA, Manfred, 1210 Vienna, AT
BORS, Walter, 1210 Vienna, AT
SZLAPA, Mateusz, 43-200 Pszczyna, PL
(54) **Systém SCR pro odstraňování popelu z proudu spalin vytvářeného ve spalovacím systému**
(32) 16186357
(31) 30.08.2016
(33) EP
(86) PCT/EP2017/071688
(87) WO 2018/041851
(74) A. Holas & partner, Patentová a známková kancelář, Ing. Mgr. Hana Holasová, Křížová 105/4, Brno, Staré Brno, 60300

(97) **EP 3508461**
(47) 27.01.2021
(97) 10.07.2019
(51) **C04B 35/111** (2006.01)
C04B 35/634 (2006.01)
C04B 38/00 (2006.01)
(96) 19.12.2018
(96) 18214071.5
(73) Pyrotek Engineering Materials Limited, Wymbush, Milton Keynes MK8 8LN, GB
(72) VINCENT, Mark, Leighton Buzzard, Bedfordshire LU7 3UL, GB
(54) **Filtr z keramické pěny pro neželezné kovy**
(32) 201800097
(31) 04.01.2018
(33) GB
(74) ŽOVICOVÁ & ŽOVIC IP, s.r.o., Záhradnícka 36, Bratislava, 82108

(97) **EP 3510008**
(47) 04.11.2020
(97) 15.03.2018
(51) **C07C 4/16** (2006.01)
C07C 4/18 (2006.01)
C07C 15/04 (2006.01)
(96) 08.09.2017
(96) 17765417.5
(73) Linde GmbH, 82049 Pullach, DE
(72) ZIMMERMANN, Heinz, 81476 München, DE
BRUDER, David, 82379 München, DE
HÖFEL, Torben, 81543 München, DE
KURZ, Benedikt, 80686 München, DE
BRUDI, Karlheinz, 85579 Neubiberg, DE
SPINDELNDREHER, Anne, 82377 Penzberg, DE
ANDRE, Matthias, 81475 München, DE
KOLLER, Richard, 81479 München, DE
(54) **Způsob a zařízení na výrobu benzenu**
(32) 16187895
(31) 08.09.2016
(33) EP

(86) PCT/EP2017/072600
(87) WO 2018/046671
(74) FISCHER & PARTNER IP s.r.o., Na hrobcí 294/5, Praha 2, Nové Město, 12800

(97) **EP 3510102**
(47) 09.12.2020
(97) 15.03.2018
(51) **C08L 67/02** (2006.01)
C08L 23/08 (2006.01)
C08K 5/1515 (2006.01)
(96) 14.08.2017
(96) 17751417.1
(73) LANXESS Deutschland GmbH, 50569 Köln, DE
(72) NEUWALD, Boris, 50733 Köln, DE
BIENMÜLLER, Matthias, 47803 Krefeld, DE
(54) **Polyalkylentereftalátové kompozice**
(32) 16187333
(31) 06.09.2016
(33) EP
(86) PCT/EP2017/070565
(87) WO 2018/046244
(74) Traplová Hakr Kubát, advokátní a patentová kancelář, Ing. Eduard Hakr, patentový zástupce, Přístavní 24, Praha 7, 17000

(97) **EP 3519312**
(47) 11.11.2020
(97) 05.04.2018
(51) **B31B 70/14** (2017.01)
B31B 70/26 (2017.01)
B31B 70/62 (2017.01)
B31B 70/85 (2017.01)
B31B 150/00 (2017.01)
B31B 160/20 (2017.01)
B31B 170/20 (2017.01)
B65D 30/24 (2006.01)
B65D 30/18 (2006.01)
B65B 1/28 (2006.01)
B65B 1/22 (2006.01)
B65B 43/46 (2006.01)
B65B 51/14 (2006.01)
B65B 51/30 (2006.01)
B65D 33/01 (2006.01)
B65B 1/18 (2006.01)
(96) 27.09.2017
(96) 17777023.7
(73) Windmüller & Hölscher KG, 49525 Lengerich, DE
(72) LAMKEMEYER, Andreas, 49525 Lengerich, DE
JUNG, Michael, 49525 Lengerich, DE
KÖHN, Uwe, 49525 Lengerich, DE
DERKSEN, Jakob, 49525 Lengerich, DE
KLEEMANN, Andreas, 49525 Lengerich, DE
(54) **Ventilový pytel, jakož i způsob a systém k výrobě ventilového pytle**
(32) 102016218626, 102016220428
(31) 27.09.2016, 18.10.2016
(33) DE, DE
(86) PCT/EP2017/074538
(87) WO 2018/060275
(74) Všeťečka Zelený Švorčík a partneři, advokátní a patentová kancelář, JUDr. Michal Havlík, Hálkova 1406/2, Praha 2, Nové Město, 12000

(97) **EP 3519630**
(47) 21.10.2020
(97) 05.04.2018
(51) **E01C 7/14** (2006.01)
E01C 7/18 (2006.01)
E01C 7/32 (2006.01)
(96) 25.09.2017
(96) 17792176.4
(73) Novonovon Zrt., 6000 Kecskemét, HU
(72) CZINTOS, Csongor, 6000 Kecskemét, HU
(54) **Vyztužená silniční konstrukce na bázi betonu pokrytá asfaltem**
(32) 1600554
(31) 28.09.2016
(33) HU

(86) PCT/HU2017/050041
(87) WO 2018/060751
(74) Všeťečka Zelený Švorčík a partneři, advokátní a patentová kancelář, JUDr. Michal Havlík, Hálkova 1406/2, Praha 2, Nové Město, 12000

(97) **EP 3519645**
(47) 04.11.2020
(97) 05.04.2018
(51) **E04B 5/32** (2006.01)
(96) 27.09.2017
(96) 17778250.5
(73) Heinze Gruppe Verwaltungs GmbH, 32051 Herford, DE
(72) PFEFFER, Karsten, 65201 Wiesbaden, DE
WANNINGER, Volkmar, 65347 Eltville-Hattenheim, DE
(54) **Betonový strop, stavebnicová souprava pro zhotovování betonového stropu a způsob zhotovování betonového stropu**
(32) 102016118298
(31) 28.09.2016
(33) DE
(86) PCT/EP2017/074542
(87) WO 2018/060279
(74) Všeťečka Zelený Švorčík a partneři, advokátní a patentová kancelář, JUDr. Otakar Švorčík, Hálkova 1406/2, Praha 2, Nové Město, 12000

(97) **EP 3523649**
(47) 11.11.2020
(97) 16.05.2019
(51) **G01N 33/08** (2006.01)
G01N 24/08 (2006.01)
G01R 33/483 (2006.01)
(96) 13.11.2018
(96) 18796987.8
(73) Technische Universität München, 80333 München, DE
(72) AIGNER, Maximilian, 84149 Velden, DE
LAPARIDOU, Maria, 80639 Munich, DE
GÓMEZ, Pedro A., 80802 Munich, DE
MOLINA-ROMERO, Miguel, 80939 Munich, DE
HAASE, Axel, 97222 Rimpfing, DE
SCHUSSER, Benjamin, 85356 Freising, DE
(54) **Automatizované neinvazivní stanovení fertility ptačího vejce**
(32) 17201373, 17210164
(31) 13.11.2017, 22.12.2017
(33) EP, EP
(86) PCT/EP2018/081030
(87) WO 2019/092267
(74) Rott, Růžička & Guttmann a spol., Vyskočilova 1566, Praha 4, Michle, 14000

(97) **EP 3529289**
(47) 02.12.2020
(97) 26.04.2018
(51) **C08F 236/06** (2006.01)
C08F 236/08 (2006.01)
C08F 4/70 (2006.01)
C08L 9/00 (2006.01)
C08F 136/06 (2006.01)
C08F 136/08 (2006.01)
(96) 20.10.2017
(96) 17794084.8
(73) Versalis S.p.A., 20097 San Donato Milanese, IT
RICCI, Giovanni, I-43126 Parma, IT
PAMPALONI, Guido, I-56025 Pontedera (PI), IT
SOMMAZZI, Anna, I-28100 Novara, IT
GUELFU, Massimo, I-55045 Pietrasanta (LU), IT
MASI, Francesco, I-26866 Sant' Angelo Lodigiano (LO), IT
(54) **Způsob přípravy (ko)polymerů konjugovaného dienu za přítomnosti katalytického systému obsahujícího komplex pyridylu železa (III)**
(32) 201600105714
(31) 20.10.2016
(33) IT
(86) PCT/IB2017/056525
(87) WO 2018/073795
(74) Rott, Růžička & Guttmann a spol., Vyskočilova 1566, Praha 4, Michle, 14000

(97) **EP 3530864**
(47) 25.11.2020
(97) 28.08.2019
(51) **E06B 9/266** (2006.01)
(96) 29.01.2019
(96) 19154086.3
(73) Dallan S.p.A., 31033 Castelfranco Veneto (Treviso), IT
(72) DALLAN, Sergio, 31033 Castelfranco Veneto (Treviso), IT
(54) **Montážní stanice okenních žaluzií s úplnými podpůrnými žebříky**
(32) 201800003092
(31) 27.02.2018
(33) IT
(74) Všetečka Zelený Švorčík a partneři, advokátní a patentová kancelář, JUDr. Michal Havlík, Hálkova 1406/2, Praha 2, Nové Město, 12000

(97) **EP 3532286**
(47) 09.12.2020
(97) 03.05.2018
(51) **B32B 17/10** (2006.01)
C03C 27/12 (2006.01)
F21V 33/00 (2006.01)
B60K 35/00 (2006.01)
(96) 24.10.2017
(96) 17804224.8
(73) SAINT-GOBAIN GLASS FRANCE, 92400 Courbevoie, FR
(72) BAUERLE, Pascal, 80700 Roye, FR
GILLESSEN, Stephan, 52477 Alsdorf, DE
STRICHER, Arthur, 60280 Margny les Compiègne, FR
(54) **Světelné zasklení vozidla, vozidlo, které toto zasklení obsahuje**
(32) 1660533
(31) 28.10.2016
(33) FR
(86) PCT/FR2017/052934
(87) WO 2018/078278
(74) FISCHER & PARTNER IP s.r.o., Na hrobci 294/5, Praha 2, Nové Město, 12800

(97) **EP 3532794**
(47) 09.12.2020
(97) 03.05.2018
(51) **F41A 21/30** (2006.01)
F41A 21/32 (2006.01)
F41A 21/34 (2006.01)
F41A 21/36 (2006.01)
(96) 05.10.2017
(96) 17784672.2
(73) BAE Systems PLC, London SW1Y 5AD, GB
(72) ROPER, Mark Edward, Usk Monmouthshire NP15 1XL, GB
YOUNG, Craig Ian, Usk Monmouthshire NP15 1XL, GB
(54) **Zařízení pro tlumení hluku**
(32) 16275159, 201618226
(31) 28.10.2016, 28.10.2016
(33) EP, GB
(86) PCT/GB2017/053013
(87) WO 2018/078320
(74) Všetečka Zelený Švorčík a partneři, advokátní a patentová kancelář, JUDr. Michal Havlík, Hálkova 1406/2, Praha 2, Nové Město, 12000

(97) **EP 3534731**
(47) 02.12.2020
(97) 11.05.2018
(51) **A24F 40/30** (2020.01)
(96) 27.10.2017
(96) 17801609.3
(73) Nicoventures Trading Limited, London WC2R 3LA, GB
(72) YILMAZ, Ugurhan, London Greater London WC2R 3LA, GB
WOODCOCK, Dominic, London Greater London WC2R 3LA, GB
(54) **Výrobek pro poskytnutí aerosolu**
(32) 201618481
(31) 02.11.2016
(33) GB
(86) PCT/EP2017/077633
(87) WO 2018/083037
(74) Traplová Hakr Kubát, advokátní a patentová kancelář, Ing. Eduard Hakr, patentový zástupce, Přístavní 24, Praha 7, 17000

(97) **EP 3537879**
(47) 23.12.2020
(97) 17.05.2018
(51) **A01N 63/30** (2020.01)
A01P 3/00 (2006.01)
(96) 14.11.2017
(96) 17797940.8
(73) Bayer Aktiengesellschaft, 51373 Leverkusen, DE
(72) RIHA, Karel, 66442 Brno Modrice, CZ
(54) **Coniothyrium minitans pro ochranu šlechtěných rostlin před napadením houbovými patogeny patřícími k rodu Phoma nebo Verticillium**
(32) 20160711
(31) 14.11.2016
(33) CZ
(86) PCT/EP2017/079192
(87) WO 2018/087393
(74) Traplová Hakr Kubát, advokátní a patentová kancelář, Ing. Eduard Hakr, patentový zástupce, Přístavní 24, Praha 7, 17000

(97) **EP 3538405**
(47) 04.11.2020
(97) 17.05.2018
(51) **B60S 3/00** (2006.01)
(96) 09.11.2017
(96) 17797850.9
(73) Airfffect GmbH, 1010 Wien, AT
(72) PASCHING, Andreas, 1140 Wien, AT
(54) **Ruční foukací zařízení**
(32) 102016121482, 102017107865, 16017 U, 17817 U
(31) 09.11.2016, 11.04.2017, 13.07.2017, 18.08.2017
(33) DE, DE, AT, AT
(86) PCT/AT2017/000076
(87) WO 2018/085868
(74) Kania, Sedláč, Smola, s.r.o., Mendlovo náměstí 907/1a, Brno, Staré Brno, 60300

(97) **EP 3543158**
(47) 14.10.2020
(97) 25.09.2019
(51) **B65D 21/02** (2006.01)
B65D 85/68 (2006.01)
(96) 21.03.2019
(96) 19164244.6
(73) Feurer Febra GmbH, 74336 Brackenheim, DE
(72) FEURER, Markus, 76461 Muggensturm, DE
(54) **Přepravní kontejner**
(32) 102018106591
(31) 21.03.2018
(33) DE
(74) Macek and Partners, Mgr. Jiří Macek, Sázavská 751/16, Praha 2, Vinohrady, 12000

(97) **EP 3544760**
(47) 25.11.2020
(97) 31.05.2018
(51) **B23K 26/03** (2006.01)
B21C 43/04 (2006.01)
B08B 7/00 (2006.01)
B21B 45/04 (2006.01)
B23K 26/08 (2014.01)
B23K 26/362 (2014.01)
B23K 26/40 (2014.01)
B23K 26/70 (2014.01)
B23K 101/16 (2006.01)
B23K 103/04 (2006.01)
(96) 23.11.2016
(96) 16810061.8
(73) Aperam, 1882 Luxembourg, LU
(72) LATOUCHE, Baptiste, 59800 Lille, FR
GUILLOTTE, Ismael, 62131 Verquin, FR
MARISSAEL, Antonin, 59800 Lille, FR
NEVEN, Ward, 3590 Diepenbeek, BE
DAMASSE, Jean-Michel, 59160 Lomme, FR
(54) **Způsob laserového čištění pohyblivého se kovového výrobku a zařízení k jeho provádění**

(86) PCT/IB2016/057064
(87) WO 2018/096382
(74) A. Holas & partner, Patentová a známková kancelář, Ing. Mgr. Hana Holasová, Křížová 105/4, Brno, Staré Brno, 60300

(97) **EP 3545158**
(47) 16.12.2020
(97) 06.12.2018
(51) **E06B 9/13** (2006.01)
E06B 9/17 (2006.01)
E06B 9/62 (2006.01)

(96) 13.03.2018
(96) 18717522.9
(73) Seuster KG, 58513 Lüdenscheid, DE
(72) FISCHER, Jörg, 44269 Dortmund, DE
(54) **Roletová vrata**
(32) 102017005190
(31) 31.05.2017
(33) DE
(86) PCT/EP2018/056217
(87) WO 2018/219512
(74) KANIA, SEDLÁK, SMOLA, s.r.o., Mendlovo náměstí 907/1a, Brno, Staré Brno, 60300

(97) **EP 3555037**
(47) 18.11.2020
(97) 28.06.2018
(51) **C07C 67/05** (2006.01)
C07C 69/15 (2006.01)
C07C 51/215 (2006.01)
C07C 53/08 (2006.01)
C07C 5/48 (2006.01)
C07C 11/04 (2006.01)
B01J 19/00 (2006.01)

(96) 18.12.2017
(96) 17816838.1
(73) Shell Internationale Research Maatschappij B.V., 2596 HR The Hague, NL
(72) LANGE, Jean, Paul, Andre, Marie, Joseph, Ghislain, 1031 HW Amsterdam, NL
(54) **Oxidativní dehydrogenace ethanu s koprodukcí vinylacetátu**
(32) 16204951
(31) 19.12.2016
(33) EP
(86) PCT/EP2017/083226
(87) WO 2018/114752
(74) Všeťečka Zelený Švorčík a partneři, advokátní a patentová kancelář, JUDr. Pavel Zelený, advokát, Hálkova 1406/2, Praha 2, Nové Město, 12000

(97) **EP 3569133**
(47) 04.11.2020
(97) 20.11.2019
(51) **A47L 13/58** (2006.01)
A47J 47/18 (2006.01)
A47L 13/51 (2006.01)

(96) 16.05.2019
(96) 19174950.6
(73) Leifheit AG, 56377 Nassau, DE
(72) Fischer, Klaus Jürgen, 56379 Holzappel, DE
Spielbusch, Patrick, 56068 Koblenz, DE
Weber, Sylvia, 55263 Wackernheim, DE
(54) **Kbelík**
(32) 102018111876
(31) 17.05.2018
(33) DE
(74) A. Holas & partner, Patentová a známková kancelář, Ing. Mgr. Hana Holasová, Křížová 105/4, Brno, Staré Brno, 60300

(97) **EP 3571036**
(47) 30.12.2020
(97) 26.07.2018
(51) **B29C 49/80** (2006.01)
B29C 49/06 (2006.01)
B29C 49/36 (2006.01)
B29C 49/42 (2006.01)
(96) 19.01.2018

(96) 18702338.7
(73) Verve SpA, 21040 Vedano Olona (VA), IT
(72) VERSIGLIA, Pierfilippo, I-21040 Venegono Inferiore (VA), IT
(54) **Zlepšený stroj pro výrobu nádob a způsob kontroly**
(32) 201700006070
(31) 20.01.2017
(33) IT
(86) PCT/IB2018/050332
(87) WO 2018/134772
(74) Všeťečka Zelený Švorčík a partneři, advokátní a patentová kancelář, JUDr. Michal Havlík, Hálkova 1406/2, Praha 2, Nové Město, 12000

(97) **EP 3579678**
(47) 11.11.2020
(97) 16.08.2018
(51) **A01B 9/00** (2006.01)
(96) 09.02.2018
(96) 18707856.3
(73) Huber, Franz-Ferdinand, 8430 Leibnitz, AT
(72) Huber, Franz-Ferdinand, 8430 Leibnitz, AT
(54) **Pluhové zařízení se dvěma řezacími prvky**
(32) 102017102683
(31) 10.02.2017
(33) DE
(86) PCT/EP2018/053313
(87) WO 2018/146263
(74) Čermák a spol., JUDr. Karel Čermák Ph.D., LL.M., advokát, Elišky Peškové 15/735, Praha 5, 15000

(97) **EP 3580183**
(47) 21.10.2020
(97) 16.08.2018
(51) **C02F 3/22** (2006.01)
B01F 3/04 (2006.01)
C02F 3/20 (2006.01)

(96) 07.02.2018
(96) 18709076.6
(73) Novideas S.r.l., 09025 Sanluri, IT
(72) SANNA, Edoardo, 09012 Capoterra, IT
SANNNA, Ludovico, 09012 Capoterra, IT
(54) **Zařízení pro čištění odpadních vod**
(32) 201700013252
(31) 07.02.2017
(33) IT
(86) PCT/IB2018/050752
(87) WO 2018/146597
(74) Všeťečka Zelený Švorčík a partneři, advokátní a patentová kancelář, JUDr. Michal Havlík, Hálkova 1406/2, Praha 2, Nové Město, 12000

(97) **EP 3580211**
(47) 02.12.2020
(97) 16.08.2018
(51) **C07D 401/14** (2006.01)
C07D 405/14 (2006.01)
C07D 401/04 (2006.01)
C07D 403/04 (2006.01)
C07D 237/04 (2006.01)
C07D 237/24 (2006.01)
C07D 409/04 (2006.01)
C07D 413/04 (2006.01)
C07D 417/04 (2006.01)
C07D 417/14 (2006.01)
A61K 31/501 (2006.01)
A61P 35/00 (2006.01)

(96) 02.02.2018
(96) 18703958.1
(73) Bayer Aktiengesellschaft, 51373 Leverkusen, DE
Bayer Pharma Aktiengesellschaft, 13353 Berlin, DE
Deutsches Krebsforschungszentrum, 69120 Heidelberg, DE
(72) GUTCHER, Ilona, 10439 Berlin, DE
RÖHN, Ulrike, 10115 Berlin, DE
SCHMEES, Norbert, 13469 Berlin, DE
ZORN, Ludwig, 13509 Berlin, DE
RÖSE, Lars, 13465 Berlin, DE
BADER, Benjamin, 13467 Berlin, DE
KOBBER, Christina, 35457 Lollar, DE

CARRETERO, Rafael, 69121 Heidelberg, DE
STÖCKIGT, Detlef, 14471 Potsdam, DE
IRLBACHER, Horst, 10405 Berlin, DE
PLATTEN, Michael, 69115 Heidelberg, DE
(54) **2-heteroaryl-3-oxo-2,3-dihydropyridazin-4-karboxamidy k léčení rakoviny**
(32) 17155406, 17202882
(31) 09.02.2017, 21.11.2017
(33) EP, EP
(86) PCT/EP2018/052627
(87) WO 2018/146010
(74) Traplová Hakr Kubát, advokátní a patentová kancelář, Ing. Eduard Hakr patentový zástupce, Přístavní 24, Praha 7, 17000

(97) **EP 3594678**
(47) 06.01.2021
(97) 15.01.2020
(51) **G01N 29/26** (2006.01)
G01N 29/36 (2006.01)
G01N 29/06 (2006.01)
G06T 1/20 (2006.01)
(96) 05.09.2012
(96) 19193827.3
(73) Röntgen Technische Dienst B.V., 3046 NC Rotterdam, NL
(72) Molenaar, Marcel Meijlom, 3046 NC Rotterdam, NL
Kleijer, Steven Ferdinand, 3046 NC Rotterdam, NL
(54) **Metoda a systém zkoumání vnitřního materiálu předmětu, například potrubí nebo lidského těla, z povrchu předmětu pomocí ultrazvuku**
(32) 2007348
(31) 05.09.2011
(33) NL
(74) ŽOVICOVÁ & ŽOVIC IP, s.r.o., Záhradnícka 36, Bratislava, 82108

(97) **EP 3599882**
(47) 25.11.2020
(97) 04.10.2018
(51) **A23J 1/12** (2006.01)
A23J 1/14 (2006.01)
A23J 3/30 (2006.01)
A23J 3/34 (2006.01)
A23L 33/18 (2016.01)
(96) 29.03.2018
(96) 18713955.5
(73) Compagnie Laitiere Europeenne, 50890 Conde-sur-Vire, FR
(72) ERABIT, Nicolas, 35250 Saint Medard Sur Ille, FR
GUILLEMOT, Pierre, 35133 Laignelet, FR
GUERRIER, Jean-Louis, 35133 Fleurigne, FR
(54) **Hydrolyzované rostlinné proteiny vhodné k použití pro kojeneckou výživu**
(32) 1752807
(31) 31.03.2017
(33) FR

(86) PCT/EP2018/058150
(87) WO 2018/178271
(74) Všetečka Zelený Švorčík a partneři, advokátní a patentová kancelář, JUDr. Michal Havlík, Hálkova 1406/2, Praha 2, Nové Město, 12000

(97) **EP 3645090**
(47) 25.11.2020
(97) 02.05.2019
(51) **A61M 15/00** (2006.01)
(96) 05.10.2018
(96) 18795713.9
(73) Merxin Ltd, King's Lynn, Norfolk PE30 5BY, GB
(72) PURKINS, Graham, King's Lynn Norfolk PE32 1EN, GB
BALFOUR, Carol, Norwich Norfolk NR4 7SP, GB
KOVACS, Gavin, Norwich Norfolk NR4 7SP, GB
ROGUEDA, Philippe, 33600 Pessac, FR
(54) **Inhalátor**
(32) 201717451
(31) 24.10.2017
(33) GB
(86) PCT/GB2018/052846
(87) WO 2019/081883
(74) Všetečka Zelený Švorčík a partneři, advokátní a patentová kancelář, JUDr. Michal Havlík, Hálkova 1406/2, Praha 2, Nové Město, 12000

(97) **EP 3661849**
(47) 25.11.2020
(97) 07.02.2019
(51) **B65B 43/12** (2006.01)
B31B 50/62 (2017.01)
B31B 50/52 (2017.01)
B31B 50/25 (2017.01)
B65B 11/00 (2006.01)
B65B 49/14 (2006.01)
B65B 49/10 (2006.01)
B65B 35/44 (2006.01)
B65B 35/24 (2006.01)
B65B 5/02 (2006.01)
B65B 43/30 (2006.01)
B31B 105/00 (2017.01)
B31B 110/35 (2017.01)
B31B 120/10 (2017.01)
(96) 31.07.2018
(96) 18762626.2
(73) Panotec SRL, 31010 Cimadolmo (TV), IT
(72) BENIN, Marco, 37047 San Bonifacio (VR), IT
(54) **Zařízení pro automatizované balení položek do kartonových krabic**
(32) 201700090029
(31) 03.08.2017
(33) IT
(86) PCT/IB2018/055706
(87) WO 2019/025955
(74) Všetečka Zelený Švorčík a partneři, advokátní a patentová kancelář, JUDr. Michal Havlík, Hálkova 1406/2, Praha 2, Nové Město, 12000

Zveřejněné překlady pozměněného nebo omezeného znění evropských patentových spisů

U následujících udělených evropských patentů s účinky pro Českou republiku byl majitelem předložen český překlad pozměněného nebo omezeného znění evropského patentového spisu (§35f odst. 3 zákona č. 527/1990 Sb., v platném znění).

Datem zveřejnění překladu pozměněného nebo omezeného znění evropského patentového spisu je datum publikace tohoto Věstníku.

(97) **EP 2217691**

(97) **EP 3017669**

Evropské patenty zachované v pozměněném nebo omezeném znění

V této části jsou uvedeny evropské patenty s účinky pro Českou republiku, které byly Evropským úřadem podle článku 102 Úmluvy o udělování evropských patentů zachovány v omezeném znění podle čl. 105a - 105c EPC 2000, nebo v pozměněném znění (§ 35f zákona č. 527/1990 Sb., v platném znění).

(97)	Datum oznámení o zachování patentu	(97)	Datum oznámení o zachování patentu
EP 1984517	17.02.2021	EP 3194385	17.02.2021

Evropské patenty zrušené Evropským patentovým úřadem

Následující evropské patenty udělené Evropským patentovým úřadem s účinky pro Českou republiku byly zrušeny Evropským patentovým úřadem podle článku 102 Úmluvy o udělování evropských patentů (§ 35f odst 2 zákona č. 527/1990 Sb., v platném znění).

(97) EP 1714728	(97) EP 2156868	(97) EP 2766014
(97) EP 1899988	(97) EP 2164496	(97) EP 2788158
(97) EP 2042227	(97) EP 2200588	(97) EP 3121921

MM4A

Zánik evropských patentů nezaplacením poplatků za udržování platnosti patentu

Následující evropské patenty udělené Evropským patentovým úřadem s účinky pro Českou republiku zanikly pro nezaplacení poplatků za udržování platnosti patentu (§ 22 písm. b) zákona č. 527/1990 Sb., v platném znění).

(97) EP 1288321	(97) EP 1811063	(97) EP 2420690	(97) EP 2799428
(97) EP 1295859	(97) EP 1913208	(97) EP 2527772	(97) EP 2853510
(97) EP 1423248	(97) EP 1913454	(97) EP 2530217	(97) EP 2884976
(97) EP 1440272	(97) EP 1919703	(97) EP 2573225	(97) EP 2885261
(97) EP 1522454	(97) EP 1999767	(97) EP 2578518	(97) EP 2888136
(97) EP 1529370	(97) EP 2153969	(97) EP 2683381	(97) EP 2920149
(97) EP 1556020	(97) EP 2180996	(97) EP 2710998	(97) EP 2998107
(97) EP 1625948	(97) EP 2181055	(97) EP 2712876	(97) EP 3033392
(97) EP 1653959	(97) EP 2188528	(97) EP 2744332	(97) EP 3130849
(97) EP 1654475	(97) EP 2283950	(97) EP 2745019	(97) EP 3179893
(97) EP 1661949	(97) EP 2289686	(97) EP 2747997	(97) EP 3180269
(97) EP 1663266	(97) EP 2313667	(97) EP 2751008	
(97) EP 1802410	(97) EP 2328748	(97) EP 2753615	
(97) EP 1803383	(97) EP 2418624	(97) EP 2764378	

PD4A

Převod práv a ostatní změny majitelů evropských patentů

(97) EP 1456084	(97) EP 2373169
(73) Syntegon Packaging Solutions B.V., 6001 SE Weert, NL	(73) Kronos Bio, Inc., San Mateo, 94402, CA, US
(97) EP 1582467	(97) EP 2504334
(73) Syntegon Packaging Systems AG, 8222 Beringen, CH	(73) Adverio Pharma GmbH, 51373 Leverkusen, DE
(97) EP 1595799	(97) EP 2576547
(73) LB BELGIUM PLASTICS, 3740 Bilzen, BE	(73) Adverio Pharma GmbH, 51373 Leverkusen, DE
(97) EP 1595799	(97) EP 2588020
(73) DW REUSABLES N.V., 3740 Bilzen, BE	(73) edelweiss dentistry products gmbh, 6922 Wolfurt, AT
(97) EP 1646639	(97) EP 2597045
(73) NuCana plc, London, EC4N 6AF, GB	(73) DW REUSABLES N.V., 3740 Bilzen, BE
(97) EP 1911681	(97) EP 2597045
(73) DW REUSABLES N.V., 3740 Bilzen, BE	(73) LB BELGIUM PLASTICS, 3740 Bilzen, BE
(97) EP 1911681	(97) EP 2604608
(73) LB BELGIUM PLASTICS, 3740 Bilzen, BE	(73) Adverio Pharma GmbH, 51373 Leverkusen, DE
(97) EP 2193196	(97) EP 2664434
(73) Portola Pharmaceuticals, LLC, South San Francisco, 94080, CA, US	(73) DW REUSABLES N.V., 3740 Bilzen, BE
(97) EP 2268635	(97) EP 2664434
(73) GPCR Therapeutics, Inc, Nakseongdae-ro, Gwanak-gu, Seoul 08790, KR	(73) LB BELGIUM PLASTICS, 3740 Bilzen, BE
(97) EP 2359953	(97) EP 2707216
(73) Trivium Packaging Group Netherlands B.V., 7418 AH Deventer, NL	(73) Syntegon Pouch Systems AG, 8222 Beringen, CH

(97) **EP 2733142**
(73) Adverio Pharma GmbH, 51373 Leverkusen, DE

(97) **EP 2782914**
(73) Adverio Pharma GmbH, 51373 Leverkusen, DE

(97) **EP 2821520**
(73) Outokumpu Nirosta GmbH, 47807 Krefeld, DE

(97) **EP 2896617**
(73) Adverio Pharma GmbH, 51373 Leverkusen, DE

(97) **EP 2979987**
(73) LB BELGIUM PLASTICS, 3740 Bilzen, BE

(97) **EP 2979987**
(73) DW REUSABLES N.V., 3740 Bilzen, BE

(97) **EP 3015381**
(73) LB BELGIUM PLASTICS, 3740 Bilzen, BE

(97) **EP 3015381**
(73) DW REUSABLES N.V., 3740 Bilzen, BE

(97) **EP 3048056**
(73) Syntegon Packaging Solutions B.V., 6001 SE Weert, NL

(97) **EP 3048057**
(73) Syntegon Packaging Solutions B.V., 6001 SE Weert, NL

(97) **EP 3078743**
(73) Portola Pharmaceuticals, LLC, South San Francisco, 94080, CA, US

(97) **EP 3226842**
(73) Aragon Pharmaceuticals, Inc., Los Angeles, 90024, CA, US

(97) **EP 3342773**
(73) Kronos Bio, Inc., San Mateo, 94402, CA, US

(97) **EP 3410861**
(73) Tiense Suikerraffinaderij N.V., 3300 Tienen, BE

(97) **EP 3415515**
(73) Adverio Pharma GmbH, 51373 Leverkusen, DE

(97) **EP 3421470**
(73) Adverio Pharma GmbH, 51373 Leverkusen, DE

(97) **EP 3490690**
(73) Veolia Water Technologies, Inc., Cary, 27513, NC, US

(97) **EP 3510256**
(73) Siemens Energy Global GmbH & Co. KG, 81739 München, DE

FG1K

Zapsané užité vzory - přehled podle čísel zápisu

V období uzávěrky tohoto čísla Věstníku zapsal Úřad průmyslového vlastnictví tyto užité vzory.

(11)	(51)		(11)	(51)		(11)	(51)	
34844	B 60 G 1/00	(2006.01)	34853	A 47 C 3/026	(2006.01)	34862	G 16 H 10/60	(2018.01)
34845	A 01 N 25/02	(2006.01)	34854	B 60 R 5/02	(2006.01)	34863	G 16 H 20/13	(2018.01)
34846	E 04 H 17/14	(2006.01)	34855	E 04 C 2/06	(2006.01)	34864	F 41 A 9/86	(2006.01)
34847	B 29 C	(2017.01)	34856	B 32 B 17/04	(2006.01)	34865	B 01 F 15/00	(2006.01)
	64/209		34857	C 04 B 14/38	(2006.01)	34866	F 24 S 25/12	(2018.01)
34848	B 23 B 27/10	(2006.01)	34858	F 42 B 5/313	(2006.01)	34867	G 06 F 3/02	(2006.01)
34849	A 23 L 2/38	(2021.01)	34859	G 01 N 1/22	(2006.01)	34868	E 04 C 1/39	(2006.01)
34850	B 60 R 11/02	(2006.01)	34860	A 01 G 13/02	(2006.01)	34869	B 62 B 3/02	(2006.01)
34851	G 01 N 1/22	(2006.01)	34861	F 15 B	(2006.01)	34870	G 06 F 30/13	(2020.01)
34852	E 04 H 17/20	(2006.01)		13/044				

FG1K

Zapsané užité vzory - řazené podle MPT

(51)	A01G 13/02	(2006.01)	(47)	23.02.2021	
	C05F 15/00	(2006.01)	(73)	České vysoké učení technické v Praze, Praha 6, Dejvice, CZ	
	C09K 17/52	(2006.01)	(72)	Jirout Tomáš prof. Ing., Ph.D., Praha 5, Zličín, CZ	
(11)	34860			Bělohav Vojtěch Ing. Mgr., Praha 5, Košíře, CZ	
(21)	2020-38403		(54)	Statický směšovač, zejména do komory deskového reaktoru	
(22)	23.12.2020		(74)	Ing. Václav Kratochvíl, Husníkova 2086/22, Praha 5, Stodůlky, 15800	
(47)	23.02.2021				
(73)	Asipo s.r.o., Ohnišov, CZ		(51)	B23B 27/10	(2006.01)
(72)	Šimák Václav Ing., Ohnišov, CZ			B23B 27/08	(2006.01)
(54)	Bioaktivní rohož			B23B 27/16	(2006.01)
(74)	Ing. Milan Škoda, Nahořanská 308, Nové Město nad Metují, Krčín, 54901			B23C 5/28	(2006.01)
				B23C 5/20	(2006.01)
(51)	A01N 25/02	(2006.01)	(11)	34848	
	A01N 59/08	(2006.01)	(21)	2020-38205	
	A01N 25/10	(2006.01)	(22)	03.11.2020	
(11)	34845		(47)	23.02.2021	
(21)	2020-38400		(73)	Západočeská univerzita v Plzni, Plzeň, Jižní Předměstí, CZ	
(22)	22.12.2020		(72)	Kroft Luboš Ing., Ph.D., Tymákov, CZ	
(47)	23.02.2021			Šindelář Ondřej Ing., Plzeň, Jižní Předměstí, CZ	
(73)	Výzkumný ústav rostlinné výroby, v. v. i., Praha 6, Ruzyně, CZ		(54)	Nástroj pro obrábění	
(72)	Zámečník Jiří Ing., CSc., Praha 6- Břevnov, CZ		(74)	Poláček & kol., Ing. Jiří Poláček, Dominikánská 287/6, Plzeň, Vnitřní Město, 30100	
	Faltus Miloš Ing., Ph.D., Praha 6- Řepy, CZ				
	Bilavčík Alois RNDr., Ph.D., Praha 6, Ruzyně, CZ		(51)	B29C 64/209	(2017.01)
(54)	Zařízení k obalování rostlinných částí			B33Y 30/00	(2015.01)
			(11)	34847	
(51)	A23L 2/38	(2021.01)	(21)	2020-38130	
	A23L 2/54	(2006.01)	(22)	19.10.2020	
(11)	34849		(47)	23.02.2021	
(21)	2020-38224		(73)	VIA ALTA a. s., Okříšky, CZ	
(22)	12.11.2020		(72)	John Jakub Ing., Ph.D., Třebíč, Nové Město, CZ	
(47)	23.02.2021			Kresa Jakub Ing., Třebíč, Stařečka, CZ	
(73)	Nuhlíček Lukáš Ing., Praha 4, Háje, CZ			Koiš Jiří Ing., Jihlava, Horní Kosov, CZ	
(54)	Sycený a nesyčený nealkoholický nápoj z cukrové třtiny			Paloušek David doc. Ing., Ph.D., Brno, Žabovřesky, CZ	
				Slaviček Jakub Ing., Korouhev, CZ	
(51)	A47C 3/026	(2006.01)	(54)	Tisková hlava s rotací trysky pro 3D tisk betonových směsí	
(11)	34853				
(21)	2020-38341		(51)	B32B 17/04	(2006.01)
(22)	11.12.2020			B32B 7/05	(2019.01)
(47)	23.02.2021			B32B 7/12	(2006.01)
(73)	Kotula Jaroslav Ing. Bc., Praha 3, Žižkov, CZ		(11)	34856	
	Macháček Martin, Hevlín, CZ		(21)	2020-38377	
(72)	Kotula Jaroslav Ing. Bc., Praha 3, Žižkov, CZ		(22)	17.12.2020	
	Macháček Martin, Hevlín, CZ		(47)	23.02.2021	
(54)	Systém pohyblivé sedací plochy		(73)	Západočeská univerzita v Plzni, Plzeň, Jižní Předměstí, CZ	
(74)	Mgr. Marcela Kleinová, M. Švabinského 22, Jablonec nad Nisou, 46601			TECHNOFIBER, s.r.o., Brno, Královo Pole, CZ	
			(72)	Pihera Josef Ing., Ph.D., Starý Plzenec, CZ	
(51)	B01F 15/00	(2006.01)		Trnka Pavel doc. Ing., Ph.D., Horní Bělá, CZ	
(11)	34865			Polanský Radek doc. Ing., Ph.D., Štěnovice, CZ	
(21)	2021-38478			Hornak Jaroslav Ing., Ph.D., Dobruška, CZ	
(22)	21.01.2021				

- Kadlec Petr Ing., Ph.D., Plzeň, Lobzy, CZ
 Prosr Pavel Ing., Ph.D., Plzeň, CZ
 Kroupa Tomáš Ing., Ph.D., Plzeň, CZ
 Zemčík Robert doc. Ing., Ph.D., Chválenice, CZ
 Zemčík Hana Ing., Ph.D., Chválenice, CZ
 Krystek Jan Ing., Ph.D., Plzeň, Doubrovka, CZ
 Vaňková Tereza Ing., Rokycany, Nové Město, CZ
 Laš Vladislav prof. Ing., CSc., Plzeň, CZ
 Komárek Josef Ing., Všechnovice, CZ
 Komárková Dana Ing., Všechnovice, CZ
- (54) **Kompozitní izolační struktura**
 (74) Poláček & kol., Ing. Jiří Poláček, Dominikánská 287/6, Plzeň, Vnitřní Město, 30100
-
- (51) **B60G 1/00** (2006.01)
B60G 3/00 (2006.01)
B60G 9/00 (2006.01)
 (11) 34844
 (21) **2017-33802**
 (22) 07.06.2017
 (47) 23.02.2021
 (73) České vysoké učení technické v Praze, Praha 6, Dejvice, CZ
 (72) Valášek Michael prof. Ing., DrSc., Praha 4, CZ
 Vích Jan Ing., Praha 9, CZ
- (54) **Zařízení pro zavěšení kola automobilu a/nebo letadla**
 (74) Ing. Karel Novotný, Žufanova 2, Praha 6, 16300
-
- (51) **B60R 11/02** (2006.01)
 (11) 34850
 (21) **2020-38253**
 (22) 20.11.2020
 (47) 23.02.2021
 (73) ŠKODA AUTO a.s., Mladá Boleslav, Mladá Boleslav II, CZ
 (72) Jambor Miloš Ing., Rychnov nad Kněžnou, CZ
 (54) **Držák telefonu**
-
- (51) **B60R 5/02** (2006.01)
 (11) 34854
 (21) **2020-38344**
 (22) 11.12.2020
 (47) 23.02.2021
 (73) ŠKODA AUTO a.s., Mladá Boleslav, Mladá Boleslav II, CZ
 (72) Bednář Pavel Bc., DiS., Bílý Újezd, CZ
 (54) **Palubní deska automobilu**
-
- (51) **B62B 3/02** (2006.01)
B62B 5/00 (2006.01)
 (11) 34869
 (21) **2021-38504**
 (22) 01.02.2021
 (47) 23.02.2021
 (73) Papík Vojtěch Ing., Jaroměř, Pražské Předměstí, CZ
 (72) Papík Vojtěch Ing., Jaroměř, Pražské Předměstí, CZ
 (54) **Ruční rozebíratelný přepravní vozík**
-
- (51) **C04B 14/38** (2006.01)
C04B 14/48 (2006.01)
C04B 16/06 (2006.01)
C04B 111/27 (2006.01)
 (11) 34857
 (21) **2020-38378**
 (22) 17.12.2020
 (47) 23.02.2021
 (73) TBG METROSTAV s.r.o., Praha 8, Libeň, CZ
 Metrostav a.s., Praha 8, Libeň, CZ
 (72) Coufal Robert Ing., Ph.D., Otovovice, CZ
 Vítek Jan Prof. Ing., CSc., Praha 6, Dejvice, CZ
- (54) **Ultravysokohodnotný beton (UHPC), zejména pro spádované tenkovrstvé sanace mostních betonových konstrukcí, namáhaných vodou, mrazem a chemickými látkami**
 (74) Ing. Pavel Reichel, Lopatecká 152/14, Praha 4, Podolí, 14700
-
- (51) **E04C 1/39** (2006.01)
E02D 27/01 (2006.01)
E04G 9/02 (2006.01)
 (11) 34868
- (21) **2021-38497**
 (22) 27.01.2021
 (47) 23.02.2021
 (73) Beton Fejta s.r.o., Kouty, CZ
 (72) Fejta Marek, Kouty, CZ
 (54) **Tvárnice pro ukončovaci řadu ztraceného bednění**
 (74) PatentEnter s.r.o., Koliště 1965/13a, Brno, Černá Pole, 60200
-
- (51) **E04C 2/06** (2006.01)
 (11) 34855
 (21) **2020-38371**
 (22) 16.12.2020
 (47) 23.02.2021
 (73) Vysoké učení technické v Brně, Brno, Veverí, CZ
 S.O.K. stavební, s.r.o., Střítež, CZ
- (72) Zich Miloš doc. Ing., Ph.D., Hrušovany u Brna, CZ
 Nečas Radim Ing., Ph.D., Bílovice nad Svitavou, CZ
 Janda Miloslav Ing., Ph.D., Jaroměřice nad Rokýtnou, CZ
 Huml Jiří Ing., Kojetice, CZ
- (54) **Prefabrikovaný stěnový panel**
 (74) Ing. Dobroslav Musil, patentová kancelář, Ing. Dobroslav Musil, Zábřdovická 801/11, Brno, Zábřdovice, 61500
-
- (51) **E04H 17/14** (2006.01)
E04H 17/20 (2006.01)
 (11) 34846
 (21) **2020-37395**
 (22) 01.04.2020
 (47) 23.02.2021
 (73) Straka Petr Ing., Ph.D., Roudnice nad Labem, CZ
 (72) Straka Petr Ing., Ph.D., Roudnice nad Labem, CZ
 (54) **Stavebnicový systém pro neprůhledný dřevěný plot**
-
- (51) **E04H 17/20** (2006.01)
E04H 17/22 (2006.01)
 (11) 34852
 (21) **2020-38329**
 (22) 09.12.2020
 (47) 23.02.2021
 (73) Masař Petr, Leskovec, CZ
 (72) Masař Petr, Leskovec, CZ
 (54) **Mobilní plotový sloupek**
 (74) Ing. Pavel Nádvořník s.r.o., Klínová 620/1, Ostrava, Hulváky, 70900
-
- (51) **F15B 13/044** (2006.01)
F15B 13/04 (2006.01)
F15B 13/02 (2006.01)
 (11) 34861
 (21) **2020-38410**
 (22) 28.12.2020
 (47) 23.02.2021
 (73) ARGO-HYTOS Group AG, CH-6340 Baar, CH
 (72) Dvořáček Jaroslav, Vrchlabí, CZ
 (54) **Rozváděč, zejména pro hrazení průtoků hydraulického obvodu**
 (74) Čermák a spol., JUDr. Karel Čermák Ph.D., LL.M., advokát, Elišky Peškové 15/735, Praha 5, 15000
-
- (51) **F24S 25/12** (2018.01)
F24S 25/60 (2018.01)
 (11) 34866
 (21) **2021-38485**
 (22) 22.01.2021
 (47) 23.02.2021
 (73) Krinner Multi Fix, s.r.o., Lanškroun, Žichlínské Předměstí, CZ
 (72) Lamberský Václav, Lanškroun, Žichlínské Předměstí, CZ
 (54) **Nosná konstrukce pro fotovoltaické panely**
 (74) PatentEnter s.r.o., Koliště 1965/13a, Brno, Černá Pole, 60200
-
- (51) **F41A 9/86** (2006.01)
 (11) 34864
 (21) **2021-38473**
 (22) 20.01.2021
 (47) 23.02.2021
 (73) Hušek Petr Ing., Libčany, CZ
 (72) Hušek Petr Ing., Libčany, CZ
 (54) **Rychlonabíječ zásobníku pušky**

(74) Jan Brykner, patentový zástupce, Resslova 741, Hradec Králové, 50002
(51) F42B 5/313 (2006.01) F42B 7/06 (2006.01)
(11) 34858
(21) 2020-38387
(22) 21.12.2020
(47) 23.02.2021
(73) Svachouček Václav Ing., CSc., Vlašim, CZ
(72) Svachouček Václav Ing., CSc., Vlašim, CZ
(54) Malorázový náboj s plastovou nábojnicí
(51) G01N 1/22 (2006.01)
(11) 34851
(21) 2020-38255
(22) 23.11.2020
(47) 23.02.2021
(73) Ústav analytické chemie AV ČR, v. v. i., Brno, CZ
(72) Alexa Lukáš Ing., Ph.D., Brno, Maloměřice, CZ
Mikuška Pavel RNDr., CSc., Šlapanice, CZ
(54) Vzorkovač pro ultra jemné aerosoly a nanočástice
(51) G01N 1/22 (2006.01)
(11) 34859
(21) 2020-38398
(22) 22.12.2020
(47) 23.02.2021
(73) Ústav chemických procesů AV ČR, v.v.i., Praha 6, Lysolaje, CZ
(72) Vodička Petr Ing., Ph.D., Praha 5, Hlubočepy, CZ
Schwarz Jaroslav Ing., CSc., Praha 8, Libeň, CZ
Slezák Jiří Ing., Praha 4, Braník, CZ
Horník Štěpán Ing., Praha 4, Chodov, CZ
Sýkora Jan Ing., Ph.D., Stradonice, CZ
(54) Zařízení pro velkoobjemový odběr aerosolových částic
(74) PatentCentrum Sedláč & Partners s.r.o., Okružní 2824, České Budějovice, České Budějovice 3, 37001
(51) G06F 30/13 (2020.01) G06Q 50/16 (2012.01)
(11) 34870
(21) 2021-38510
(22) 02.02.2021
(47) 23.02.2021
(73) Smutný Martin Ing., Olomouc, Nové Sady, CZ
(72) Smutný Martin Ing., Olomouc, Nové Sady, CZ
(54) Systém pro vizualizaci stavebních úprav
(74) PatentCentrum Sedláč & Partners s.r.o., Okružní 2824, České Budějovice, České Budějovice 3, 37001

(51) G06F 3/02 (2006.01)
(11) 34867
(21) 2021-38496
(22) 27.01.2021
(47) 23.02.2021
(73) Vysoké učení technické v Brně, Brno, Veverčí, CZ
(72) Čmiel Vratislav Ing., Ph.D., Hostěnice, CZ
Králík Martin Ing., Buchlovice, CZ
(54) Ovládací zařízení pro manipulaci s 3D objekty a modely na elektronickém zařízení, zejména ve virtuální a rozšířené realitě
(74) Ing. Dobroslav Musil, patentová kancelář, Ing. Dobroslav Musil, Zábřdovická 801/11, Brno, Zábřdovice, 61500
(51) G16H 10/60 (2018.01)
(11) 34862
(21) 2020-38427
(22) 31.12.2020
(47) 23.02.2021
(73) České vysoké učení technické v Praze, Praha 6, Dejvice, CZ
(72) Fiala Dominik Bc., Jihlava, Helenín, CZ
Kašpar Jan Ing., Jičín, Valdické Předměstí, CZ
Malina Vojtěch Ing., Praha 3, Žižkov, CZ
Mužik Pavel PhDr., Ph.D., Praha 10, Strašnice, CZ
Smrčka Pavel Ing., Ph.D., Praha 6, Střešovice, CZ
Mužik Jan Ing., Praha 10, Strašnice, CZ
Hána Karel doc. Ing., Ph.D., Praha 10, Vršovice, CZ
(54) Systém pro elektronickou správu dat o pacientech ve zdravotnických zařízeních
(74) MACHU IP patentová kancelář, Mgr. Matěj Machů Ph.D., Václavské náměstí 804/58, Praha 1, Nové Město, 11000
(51) G16H 20/13 (2018.01)
(11) 34863
(21) 2020-38428
(22) 31.12.2020
(47) 23.02.2021
(73) České vysoké učení technické v Praze, Praha 6, Dejvice, CZ
(72) Fiala Dominik Bc., Jihlava, Helenín, CZ
Kašpar Jan Ing., Jičín, Valdické Předměstí, CZ
Malina Vojtěch Ing., Praha 3, Žižkov, CZ
Mužik Pavel PhDr., Ph.D., Praha 10, Strašnice, CZ
Smrčka Pavel Ing., Ph.D., Praha 6, Střešovice, CZ
Mužik Jan Ing., Praha 10, Strašnice, CZ
Hána Karel doc. Ing., Ph.D., Praha 10, Vršovice, CZ
(54) Systém pro dávkování léků zejména pro seniory
(74) MACHU IP patentová kancelář, Mgr. Matěj Machů Ph.D., Václavské náměstí 804/58, Praha 1, Nové Město, 11000

Seznam majitelů zapsaných užitéch vzorů

(73) ARGO-HYTOS Group AG, CH-6340 Baar, CH	(11) 34861	(51) F 15 B 13/044 (2006.01)	(73) ŠKODA AUTO a.s., Mladá Boleslav, Mladá Boleslav II, CZ	(11) 34850	(51) B 60 R 11/02 (2006.01)
Asipo s.r.o., Ohnišov, CZ	34860	A 01 G 13/02 (2006.01)	ŠKODA AUTO a.s., Mladá Boleslav, Mladá Boleslav II, CZ	34854	B 60 R 5/02 (2006.01)
Beton Fejta s.r.o., Kouty, CZ	34868	E 04 C 1/39 (2006.01)	TBG METROSTAV s.r.o., Praha 8, Libeň, CZ	34857	C 04 B 14/38 (2006.01)
České vysoké učení technické v Praze, Praha 6, Dejvice, CZ	34844	B 60 G 1/00 (2006.01)	TECHNOFIBER, s.r.o., Brno, Královo Pole, CZ	34856	B 32 B 17/04 (2006.01)
České vysoké učení technické v Praze, Praha 6, Dejvice, CZ	34862	G 16 H 10/60 (2018.01)	Ústav analytické chemie AV ČR, v. v. i., Brno, CZ	34851	G 01 N 1/22 (2006.01)
České vysoké učení technické v Praze, Praha 6, Dejvice, CZ	34863	G 16 H 20/13 (2018.01)	Ústav chemických procesů AV ČR, v.v.i., Praha 6, Lysolaje, CZ	34859	G 01 N 1/22 (2006.01)
České vysoké učení technické v Praze, Praha 6, Dejvice, CZ	34865	B 01 F 15/00 (2006.01)	VIA ALTA a. s., Okříšky, CZ	34847	B 29 C 64/209 (2017.01)
Krinner Multi Fix, s.r.o., Lanškroun, Žichlínské Předměstí, CZ	34866	F 24 S 25/12 (2018.01)	Vysoké učení technické v Brně, Brno, Veverčí, CZ	34855	E 04 C 2/06 (2006.01)
Metrostav a.s., Praha 8, Libeň, CZ	34857	C 04 B 14/38 (2006.01)	Vysoké učení technické v Brně, Brno, Veverčí, CZ	34867	G 06 F 3/02 (2006.01)
S.O.K stavební, s.r.o., Střítež, CZ	34855	E 04 C 2/06 (2006.01)			

(73)	(11)	(51)		(73)	(11)	(51)	
Výzkumný ústav rostlinné výroby, v. v. i., Praha 6, Ruzyně, CZ	34845	A 01 N 25/02	(2006.01)	Masař Petr, Leskovec, CZ	34852	E 04 H 17/20	(2006.01)
Západočeská univerzita v Plzni, Plzeň, Jižní Předměstí, CZ	34848	B 23 B 27/10	(2006.01)	Nuhlíček Lukáš Ing., Praha 4, Háje, CZ	34849	A 23 L 2/38	(2021.01)
Západočeská univerzita v Plzni, Plzeň, Jižní Předměstí, CZ	34856	B 32 B 17/04	(2006.01)	Papík Vojtěch Ing., Jaroměř, Pražské Předměstí, CZ	34869	B 62 B 3/02	(2006.01)
Hušek Petr Ing., Libčany, CZ	34864	F 41 A 9/86	(2006.01)	Smutný Martin Ing., Olomouc, Nové Sady, CZ	34870	G 06 F 30/13	(2020.01)
Kotula Jaroslav Ing. Bc., Praha 3, Žižkov, CZ	34853	A 47 C 3/026	(2006.01)	Straka Petr Ing., Ph.D., Roudnice nad Labem, CZ	34846	E 04 H 17/14	(2006.01)
Macháček Martin, Hevlín, CZ	34853	A 47 C 3/026	(2006.01)	Svachouček Václav Ing., CSc., Vlašim, CZ	34858	F 42 B 5/313	(2006.01)

FG4Q

Zapsané průmyslové vzory - přehled podle čísel zápisu

V období uzávěrky tohoto čísla Věstníku zapsal Úřad průmyslového vlastnictví tyto průmyslové vzory:

(11)	(51)	(11)	(51)	(11)	(51)
37635	11-01	37638	11-01	37641	19-07
37636	25-01	37639	26-03		
37637	11-01	37640	13-04		

FG4Q

Zapsané průmyslové vzory - přehled podle tříd

- (51) 11-01
- (11) 37635
- (21) 2019-41530
- (22) 09.09.2019
- (15) 18.02.2021
- (54) **Bižuterní kámen**
- (28) 2
- (73) PRECIOSA, a.s., Jablonec nad Nisou, CZ
- (72) Štiller Jan Ing., Janov nad Nisou, CZ
- (74) Preciosa, a.s., Mgr. Marcela Kleinová, Opletalova 3197/17, Jablonec nad Nisou, 46601

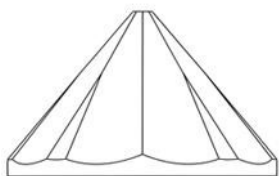

1.1

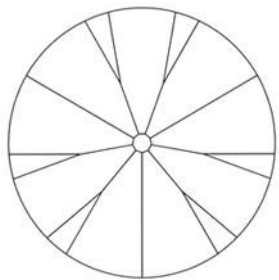

1.2

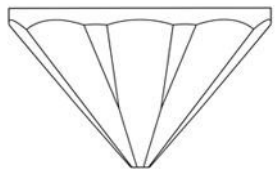

1.3

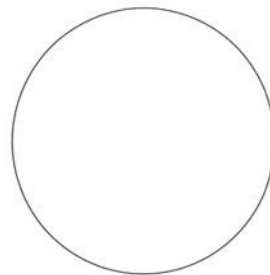

1.4

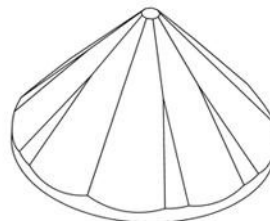

1.5

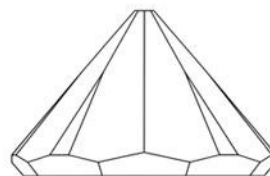

2.1

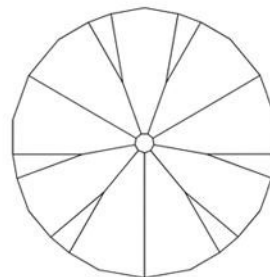

2.2

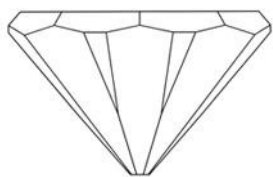

2.3

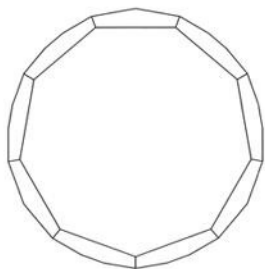

2.4

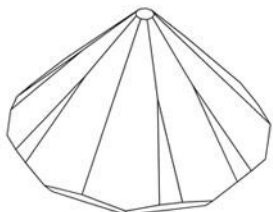

2.5



1.3

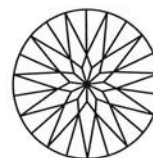

1.4



1.5



1.6



1.7



2.1



2.2



2.3

-
- (51) **11-01**
(11) 37637
(21) 2019-41561
(22) 24.10.2019
(15) 18.02.2021
(54) **Bižuterní kámen**
(28) 3
(73) PRECIOSA, a.s., Jablonec nad Nisou, CZ
(72) Mlejnek Jan, Liberec, Liberec XII-Staré Pavlovice, CZ
(74) Mgr. Marcela Kleinová, Opletalova 3197/17, Jablonec nad Nisou, 46601



1.1



1.2



2.4



2.5



2.6

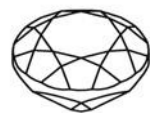

2.7



3.1



3.2



3.3

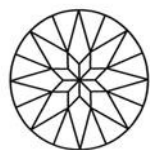

3.4



3.5



3.6

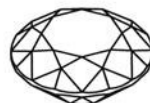

3.7

-
- (51) **11-01**
(11) 37638
(21) 2019-41596
(22) 29.11.2019
(15) 18.02.2021
(54) **Bížiterní kámen**
(28) 3
(73) PRECIOSA, a.s., Jablonec nad Nisou, CZ
(72) Mlejnek Jan, Liberec, Liberec XII-Staré Pavlovice, CZ
(74) Mgr. Marcela Kleinová, Opletalova 3197/17, Jablonec nad Nisou, 46601



1.1



1.2



1.3



1.4



1.5



1.6



1.7



2.1



2.2



2.3

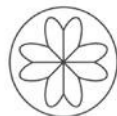

2.4



2.5



2.6



2.7



3.1



3.2



3.3



3.4



3.5



3.6



3.7

- (51) 13-04
(11) 37640
(21) 2020-41780
(22) 10.08.2020
(15) 18.02.2021
(54) Multifunkční solární stanice
(28) 1
(73) JD ROZHLASY s.r.o., Horní Bečva, CZ
(72) Drápala Miloš, Prostřední Bečva, CZ
(74) HM PARTNERS s.r.o., Štefánikova 1163/12, Koprivnice, 74221

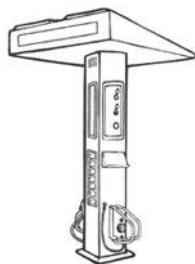

1.1



1.2

- (51) 19-07
(11) 37641
(21) 2020-41836
(22) 22.11.2020
(15) 18.02.2021
(54) Turistická mapa
(28) 4
(73) TRAVELDOCK s.r.o., Praha 2, Vinohrady, CZ
(72) Golodov Vladimír Bc., Praha 8, Kobylisy, CZ
(74) JUDr. David KARABEC - advokát, JUDr. David Karabec MPA, Na stráži 1306/5, Praha 8, Libeň, 18000

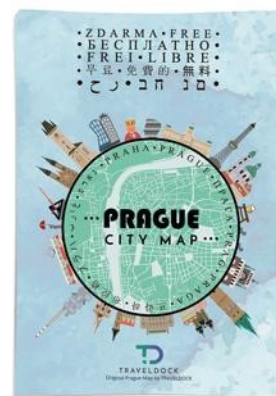

1.3

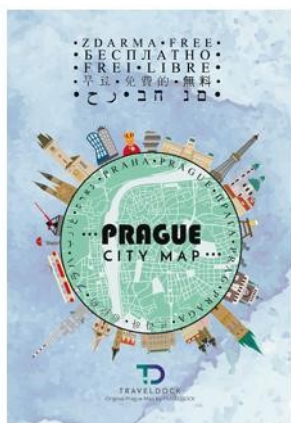

1.1



1.4



2.1



3.1

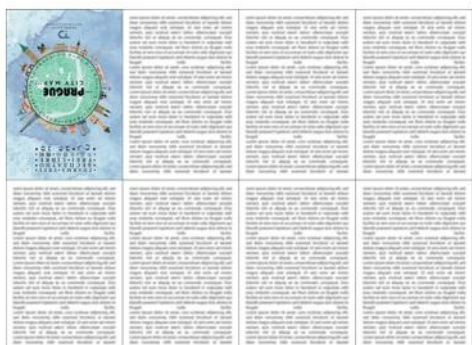

3.2



4.1

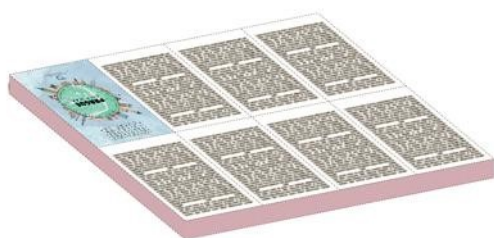

4.2

- (51) 25-01
- (11) 37636
- (21) 2019-41553
- (22) 21.10.2019
- (15) 18.02.2021
- (54) Svahová tvárnice
- (28) 2
- (73) Juřica Jaroslav, Brno, Žabovřesky, CZ
- (72) Juřica Jaroslav, Brno, Žabovřesky, CZ
- (74) Mgr. Filip Záděra Ph.D., advokát, Slezská 949/32, Praha 2, 12000



1.1



1.2

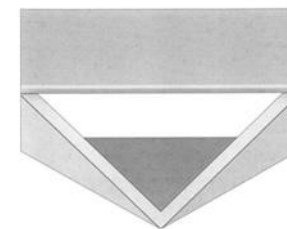

1.3



1.4



1.5

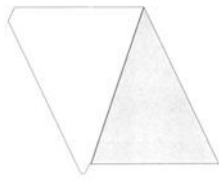

1.6

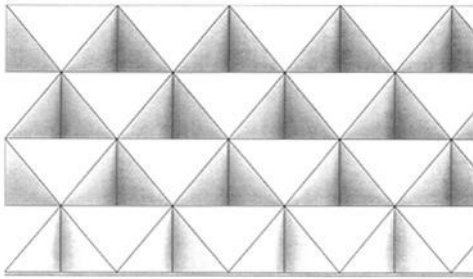

2.1

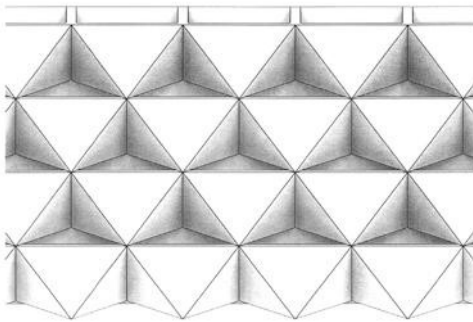

2.2

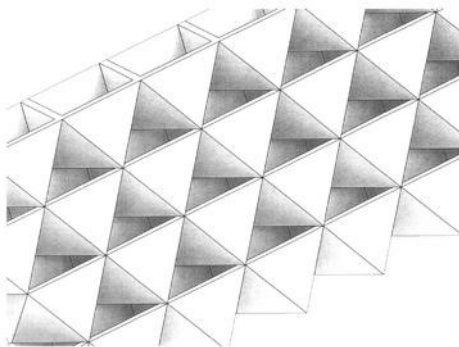

2.3

- (51) **26-03**
(11) 37639
(21) 2020-41779
(22) 10.08.2020
(15) 18.02.2021
(54) **Bezdrátové solární svítidlo**
(28) 2
(73) JD ROZHLASY s.r.o., Horní Bečva, CZ
(72) Drápala Miloš, Prostřední Bečva, CZ
(74) HM PARTNERS s.r.o., Štefánikova 1163/12, Koprivnice, 74221



1.1

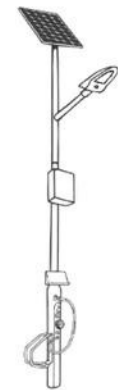

2.1

Seznam vlastníků zapsaných průmyslových vzorů

(73)	(11)	(51)	(73)	(11)	(51)
JD ROZHLASY s.r.o., Horní Bečva, CZ	37639	26-03	PRECIOSA, a.s., Jablonec nad Nisou, CZ	37637	11-01
JD ROZHLASY s.r.o., Horní Bečva, CZ	37640	13-04	PRECIOSA, a.s., Jablonec nad Nisou, CZ	37638	11-01
Juřica Jaroslav, Brno, Žabovřesky, CZ	37636	25-01			
PRECIOSA, a.s., Jablonec nad Nisou, CZ	37635	11-01			
TRAVELDOCK s.r.o., Praha 2, Vinohrady, CZ	37641	19-07			

Dodatková ochranná osvědčení pro léčiva a pro přípravky na ochranu rostlin

Zánik dodatkového osvědčení na patent

(11) 297889/107

(11) 302173/187

Úřední rozhodnutí a oznámení

MK4A, MK4F

Zánik patentů a autorských osvědčení uplynutím doby platnosti

(11)	(21)	Int.Cl/(51)	(11)	(21)	Int.Cl/(51)
293201	2001-635	8/B61L 29/28	304420	2002-2850	8/C07D 207/26
297889	2000-3581	8/A61K 9/70	304485	2002-2843	8/A61K 38/17
301025	2001-3830	8/B23K 35/26	304538	2002-3019	8/F42B 12/34
301993	2002-2876	8/A61K 31/535	304702	2005-763	8/C07D 207/267
302173	2002-522	8/C12N 15/00			

MM4A, MM4F

Zániky patentů a autorských osvědčení pro nezaplacení udržovacích poplatků

(11)	(21)	Int.Cl/(51)	(11)	(21)	Int.Cl/(51)
300252	2005-515	8/H01H 73/04	306353	2015-548	8/B01J 13/00
300253	2005-516	8/H01H 71/40	306855	2016-489	8/H04L 12/44
303305	2007-539	8/F26B 5/14	307799	2017-462	8/H02K 35/02
304230	2009-539	8/A61M 1/10	308324	2016-692	8/B32B 33/00
305718	2014-549	8/E04B 1/00			

MK1K

Zániky užitných vzorů uplynutím doby platnosti

(11)	(21)	(51)	(11)	(21)	(51)		
21946	2011-23946	A61K 35/56	(2006.01)	29741	2016-32591	G01N 3/02	(2006.01)
21992	2011-23952	B62D 33/06	(2006.01)	29775	2016-32595	E04C 1/39	(2006.01)
22240	2011-23942	B60P 1/34	(2006.01)	29812	2016-32582	A63F 9/02	(2006.01)
22356	2011-23978	E04F 21/16	(2006.01)	29814	2016-32602	A23J 7/00	(2006.01)
22452	2011-23956	C10B 3/00	(2006.01)	29866	2016-32592	F23H 11/26	(2006.01)
22875	2011-23949	B66B 7/00	(2006.01)	29868	2016-32610	F24H 1/22	(2006.01)
22949	2011-23972	F28F 1/00	(2006.01)	30031	2016-32578	E04H 1/12	(2006.01)
25943	2013-28228	A23L 1/28	(2006.01)	30032	2016-32585	A63C 5/12	(2006.01)
26568	2013-28224	A45C 5/03	(2006.01)	30105	2016-32608	F24H 1/18	(2006.01)
29695	2016-32560	G21F 5/06	(2006.01)	30199	2016-32588	C12Q 1/68	(2006.01)
29739	2016-32568	A61K 8/97	(2006.01)	30201	2016-32718	E01D 19/06	(2006.01)
29740	2016-32590	G01N 1/28	(2006.01)	30399	2016-32596	A01C 5/06	(2006.01)

MK4Q

Zániky práva ze zapsaných průmyslových vzorů uplynutím doby ochrany

(11)	(21)	Int.Cl/(51)
26850	1996-29010	6/21-03

Zápisy licenčních smluv do patentového rejstříku pro nabyvatele

(11) 308602
(73) Vysoké učení technické v Brně, Brno, Veverčí, CZ
Nabyvatel: Mitrenga-stavby, spol. s r.o., Křížkova 1566/19, Brno,
Královo Pole, 61200, CZ

Druh licence: výlučná
Datum uzavření smlouvy: 12.01.2021
Datum zápisu smlouvy: 19.02.2021

Zápisy licenčních smluv do rejstříku užitečných vzorů pro nabyvatele

- | | |
|--|--|
| (11) 28240 | (11) 32035 |
| (73) Štefanková Martina Bc., Klášterec nad Ohří, CZ | (73) Štefanková Martina Bc., Klášterec nad Ohří, CZ |
| Nabyvatel: Mamavis healing care s.r.o., Lesní 534, Klášterec nad Ohří,
Mířetice u Klášterce nad Ohří, 43151, CZ | Nabyvatel: Mamavis healing care s.r.o., Lesní 534, Klášterec nad Ohří,
Mířetice u Klášterce nad Ohří, 43151, CZ |
| Druh licence: výlučná | Druh licence: výlučná |
| Datum uzavření smlouvy: 01.07.2019 | Datum uzavření smlouvy: 01.07.2019 |
| Datum zápisu smlouvy: 22.02.2021 | Datum zápisu smlouvy: 22.02.2021 |

Zápisy licenčních smluv do rejstříku průmyslových vzorů pro nabyvatele

- | | |
|---|---|
| (11) 32213 | Druh licence: nevýhradní |
| (73) Česká republika - Ministerstvo obrany, Praha 6, CZ | Datum uzavření smlouvy: 08.02.2021 |
| Nabyvatel: Koutný spol. s r.o., Okružní 4200/4a, Prostějov, 79601, CZ | Datum zápisu smlouvy: 17.02.2021 |
| Druh licence: nevýhradní | (11) 34447 |
| Datum uzavření smlouvy: 08.02.2021 | (73) Česká republika - Ministerstvo obrany, Praha 6, CZ |
| Datum zápisu smlouvy: 17.02.2021 | Nabyvatel: Koutný spol. s r.o., Okružní 4200/4a, Prostějov, 79601, CZ |
| (11) 34083 | Druh licence: nevýhradní |
| (73) Česká republika - Ministerstvo obrany, Praha 6, CZ | Datum uzavření smlouvy: 08.02.2021 |
| Nabyvatel: Koutný spol. s r.o., Okružní 4200/4a, Prostějov, 79601, CZ | Datum zápisu smlouvy: 17.02.2021 |
| Druh licence: nevýhradní | (11) 34486 |
| Datum uzavření smlouvy: 15.01.2021 | (73) Česká republika - Ministerstvo obrany, Praha 6, CZ |
| Datum zápisu smlouvy: 17.02.2021 | Nabyvatel: Koutný spol. s r.o., Okružní 4200/4a, Prostějov, 79601, CZ |
| (11) 34276 | Druh licence: nevýhradní |
| (73) Česká republika - Ministerstvo obrany, Praha 6, CZ | Datum uzavření smlouvy: 08.02.2021 |
| Nabyvatel: Koutný spol. s r.o., Okružní 4200/4a, Prostějov, 79601, CZ | Datum zápisu smlouvy: 17.02.2021 |

ND1K

První prodloužení doby platnosti užitečných vzorů

- | | | | |
|---|-----------|--|-----------|
| (51) <i>G06F 17/30</i> | (2006.01) | (51) <i>A61H 3/04</i> | (2006.01) |
| <i>G06F 17/00</i> | (2006.01) | <i>A61H 11/00</i> | (2006.01) |
| <i>G06F 15/16</i> | (2006.01) | (11) 30666 | |
| <i>G06Q 50/10</i> | (2012.01) | (21) 2017-33342 | |
| <i>G06Q 50/00</i> | (2012.01) | (22) 26.01.2017 | |
| <i>G06Q 10/00</i> | (2012.01) | (73) Fakultní nemocnice Hradec Králové, Hradec Králové, CZ | |
| <i>G06F 3/023</i> | (2006.01) | (54) Bezpečnostní a rehabilitační pomůcka pro trénink vstávání, rovnováhy a
chůze | |
| <i>G06F 17/40</i> | (2006.01) | | |
| <i>G06F 16/11</i> | (2019.01) | | |
| (11) 30633 | | | |
| (21) 2017-33531 | | | |
| (22) 21.03.2017 | | | |
| (73) Osypov Oleksandr Viktorovyč, Kyjev, 03187, UA | | | |
| (54) Distribuční cloudový systém modelování a automatizace technologických
a vyhodnocovacích procesů | | | |

ND4Q

První obnovy doby ochrany průmyslových vzorů

- | | |
|------------------------------------|----------------------------|
| (51) 11-01 | (51) 15-02 |
| (11) 36854 | (11) 36877 |
| (21) 2016-40567 | (21) 2016-40584 |
| (22) 22.03.2016 | (22) 06.04.2016 |
| (54) Část šperku k dalšímu zdobení | (54) Čerpadlo |
| (51) 15-02 | (51) 16-01 |
| (11) 36876 | (11) 36907 |
| (21) 2016-40583 | (21) 2016-40532 |
| (22) 06.04.2016 | (22) 17.02.2016 |
| (54) Čerpadlo | (54) Fotografický přístroj |

ND4Q

Druhé obnovy doby ochrany průmyslových vzorů

(51) 25-03
(11) 35099
(21) 2011-38669
(22) 10.05.2011
(54) Zahradní domy

(51) 09-01
(11) 35586
(21) 2011-38576
(22) 25.02.2011
(54) Kelímek s úchytkou

(51) 32-00
(11) 35583
(21) 2011-38687
(22) 19.05.2011
(54) Grafický symbol - zdobení

PD4A

Převod práv a ostatní změny majitelů patentů

(11) 295922
(21) 2004-1094
(73) AGRO-EKO spol. s r.o., Frýdlant nad Ostravicí, Frýdlant, CZ

(11) 307669
(21) 2017-820
(73) AGRO-EKO spol. s r.o., Frýdlant nad Ostravicí, Frýdlant, CZ

Převod práv u dodatkových ochranných osvědčení

(11) 2091940/574
(21) 2018-574
(73) TerSera Therapeutics LLC, Deerfield, 60015, IL, US

PD1K

Převod práv a ostatní změny majitelů užitných vzorů

(11) 31084
(21) 2017-33575
(73) FILTREX s.r.o., Svitavy, Předměstí, CZ

(11) 34532
(21) 2020-37826
(73) Technická univerzita v Liberci, Liberec, Liberec I-Staré Město, CZ
Grade Medical s.r.o., Kladno, Kročehlavy, CZ

(11) 31586
(21) 2017-34493
(73) AGRO-EKO spol. s r.o., Frýdlant nad Ostravicí, Frýdlant, CZ

PD4Q

Převod práv a ostatní změny vlastníků průmyslových vzorů

(11) 35481
(21) 2011-38586
(73) Košťál Břetislav Ing., Praha 10, Záběhlice, CZ

(11) 35586
(21) 2011-38576
(73) NICKNACK s.r.o., Brno, Černovice, CZ

(11) 37314
(21) 2017-41044
(73) Ambiente Franchise, s.r.o., Praha 1, Josefov, CZ

Zamítnuté a částečně zamítnuté přihlášky ochranných známek před zveřejněním

Kapitola obsahuje údaje o rozhodnutích o přihláškách ochranných známek, u kterých byly na základě provedeného věcného průzkumu shledány Úřadem důvody pro zamítnutí přihlášky ochranné známky podle ustanovení § 4 nebo 6 zákona č. 441/2003 Sb. Na základě toho Úřad vydal rozhodnutí o zamítnutí přihlášky podle ustanovení § 22 zákona č. 441/2003 Sb., a to pro celý seznam výrobků a služeb nebo pro jeho část. Údaje o výsledku rozhodnutí (zamítnutí přihlášky, částečné zamítnutí přihlášky) jsou uvedeny jako datum právní moci rozhodnutí/výsledek rozhodnutí.

(210) **O-564911**

(540)

Chřest z Moravy

16.02.2021/NABYTÍ P.M. - ZAMÍTNUTÍ PŘIHLÁŠKY

(210) **O-566672**

(540)

Pivovarská restaurace Český Krumlov

19.02.2021/NABYTÍ P.M. - ZAMÍTNUTÍ PŘIHLÁŠKY

Přehled zveřejněných přihlášek ochranných známek

Přihlášky ochranných známek, které byly na základě výsledků formálního a věcného průzkumu provedeného Úřadem shledány schopné zápisu do rejstříku ochranných známek, jsou obsaženy v této kapitole. Důležitou právní skutečností je, že zveřejněním přihlášky ochranné známky v této kapitole Věstníku (§ 23 zákona č. 441/2003 Sb.) začíná běžet zákonná tříměsíční lhůta pro podání námitek podle ustanovení § 25 zákona č. 441/2003 Sb.

Číselný přehled (210)											
O-565062	O-565442	O-566257	O-567051	O-567203	O-567215	O-567251	O-567467	O-567515	O-567516	O-567517	O-567518
O-567519	O-567639	O-567702	O-567851	O-567855	O-567870	O-567895	O-567896	O-567954	O-567956	O-567957	O-567963
O-568012	O-568013	O-568132	O-568149	O-568217	O-568219	O-568246	O-568418	O-568423	O-568429	O-568451	O-568499
O-568530	O-568542	O-568553	O-568554	O-568557	O-568560	O-568562	O-568568	O-568689	O-568690	O-568692	O-568699
O-568703	O-568704	O-568705	O-568706	O-568707	O-568708	O-568709	O-568710	O-568711	O-568712	O-568713	O-568714
O-568725	O-568726	O-568727	O-568731	O-568732	O-568734	O-568753	O-568775	O-568792	O-568798	O-568801	O-568802
O-568803	O-568805	O-568806	O-568833	O-568834	O-568836	O-568837	O-568839	O-568851	O-568857	O-568922	O-568924
O-568927	O-568928	O-568936	O-568939	O-568940	O-568941	O-568942	O-568943	O-568974	O-568976	O-569003	O-569010
O-569013	O-569014	O-569015	O-569016	O-569017	O-569023	O-569025	O-569029	O-569035	O-569040	O-569043	O-569044
O-569065	O-569066	O-569070	O-569074	O-569075	O-569076	O-569077	O-569079	O-569080	O-569081	O-569082	O-569086
O-569089	O-569102	O-569103	O-569116	O-569117	O-569118	O-569128	O-569131	O-569132	O-569133	O-569156	O-569184
O-569185	O-569192	O-569241	O-569295	O-569359	O-569371	O-569787					

Zveřejněné přihlášky ochranných známek

(210) **O-565062**

(220) 03.07.2020

(320) 03.07.2020

(511) 16, 33

(540)

Cuvée Trkmanská hora

(510) (16) tiskoviny a tištěné polygrafické výrobky, katalogy, informační brožury a letáky, etikety, viněty; (33) vína a alkoholické nápoje s výjimkou pív.

(730) **Michlovský Miloš Doc. Ing., DrSc.**, Družstevní 818, Rakvice, 69103, CZ

(740) Petráňoš, advokátní kancelář s.r.o., Mgr. Marek Petráňoš, Masarykova 439/9, Brno, Brno-město, 60200

(210) **O-565442**

(220) 21.07.2020

(320) 21.07.2020

(511) 9, 28, 42

(540)

NEXTERA tech

(510) (9) senzory blízkosti, světelné senzory, falešné senzory, tepelné senzory, digitální senzory, senzory obsazenosti, senzory hladiny kapalin, senzory, magnetické senzory, nárazové senzory, měřicí senzory, senzory vibrací, oceánografické senzory, senzory motoru, detektory a monitorovací nástroje, senzory na měření či určování rychlosti, měřicí zařízení, kontrolní zařízení, přístroje na měření rychlosti, elektro-optické senzory, senzory poplašných zařízení, senzory hladiny oleje, senzory hmotnostního průtoku, senzory magnetického odporu, pyroelektrické infračervené senzory, senzory magnetického proudění, senzory rosného bodu, elektrochemické plynové senzory, senzory s biočipy, poziční LED senzory, senzory na měření hloubky, senzory pro určování pozice, senzory pro internet věcí, lavinové sondy na měření hloubky sněhu, bezpečnostní, zabezpečovací, ochranná a signalizační zařízení, alarmy (poplašná zařízení) a výstražná zařízení, optické senzory snímající polohu, navigační, řídicí, sledovací, zaměřovací a kartografická zařízení, přístroje na měření vzdálenosti a velikosti, mobilní aplikace, vzdělávací mobilní aplikace, mobilní aplikace pro objednávání taxi, software a aplikace pro mobilní zařízení, mobilní aplikace ke stažení pro správu dat, mobilní aplikace ke stažení pro přenos dat, počítačový software pro mobilní aplikace umožňující interakci a rozhraní mezi vozidly a mobilními zařízeními, mobilní aplikace ke stažení pro použití s nositelnými počítačovými zařízeními, nahraný obsah (počítačové programy, data a informace), aplikační software, software pro komunikaci, vytváření sítí a sociální sítě, software pro správu dat a souborů a databázový software, software pro monitorování, analýzu, kontrolu a provádění operací ve fyzickém světě, software pro webové aplikace a servery, obslužný software, simulační software, vzdělávací software, software, software pro Business intelligence, software k synchronizaci databází, software pro vytěžování dat, software pro databázové servery, software pro souborové servery, cloud computingový software ke stažení, software umělé inteligence, software virtuálního asistenta, software pro strojové učení, software umělé inteligence pro vozidla, počítačový software pro inteligentní domácnost, software virtuální reality pro kinematografii, software umělé inteligence pro analýzu, software umělé inteligence pro sledování, software pro strojové učení pro oblast financí, software umělé inteligence pro automobily bez řidiče, software umělé inteligence pro oblast zdravotní péče, software pro strojové učení pro účely analýzy, software pro strojové učení pro účely sledování, software pro strojové učení pro oblast reklamy, senzorický software, asistenční software, adaptivní software, mapový software, biometrický software, navigační software, software pro elektroinženýrství, software pro strojírenství, software pro stavebnictví, geodetický software, software pro bioinformatiku, CAD-CAM software, software na ovládání procesu, software pro rozpoznávání gest, software pro prediktivní údržbu, software pro testování hardwaru, software na analýzu obličejů, software pro analýzu řeči, software pro průmyslové využití, software pro řízení strojů, software pro prognózu trhu, software pro vývoj výrobků, software pro inteligentní výrobu, software pro správu budov, software pro průmyslovou automatizaci, software pro ovládání pohybu, software na řízení průmyslových procesů, software pro automatizaci v továrnách, software na rozpoznání optických znaků, počítačový software pro ovládání osvětlení, software na ovládání počítačových tiskáren, software pro kontrolu a monitorování životního prostředí, software ke sledování zdravotního stavu, počítačový software na ovládání samoobslužných terminálů, software pro počítačovou podporu obrábění (CAM), software pro počítačem podporované inženýrství (CAE), počítačový software pro sledování chování řidičů, software na optické

rozpoznávání znaků (OCR), software na inteligentní rozpoznávání znaků (ICR), počítačový software pro sběr, shromažďování, přenos a zpracování údajů o poloze, počítačový software pro vzdálené ovládání bezpečnostních přístrojů, software na optické rozpoznávání čárových kódů (OBR), počítačový software k použití při vzdáleném monitorování měřáků, počítačový software pro analýzu otisků prstů nebo dlaní, stahovatelný počítačový software pro vzdálené monitorování a analýzu, optimalizační software, systémový software, software pro testování, software pro dálkovou diagnostiku, software pro systémovou podporu, obslužný, bezpečnostní a šifrovací software, systémový firmware a firmware pro systémovou podporu, software pro zajištění spolehlivosti hardwaru, software pro ovládání a řízení prvků integrovaných obvodů, zabudovaný operační software, software počítačových operačních systémů, počítačový software pro kontrolu a řízení přístupových aplikací serverů, počítačový software pro biometrické systémy na identifikaci a autentifikaci osob, software pro virtuální realitu, software s rozšířenou realitou, software s rozšířenou realitou k použití v mobilních zařízeních, software pro servery, server-side software, software cloudového serveru, software pro aplikační servery, průmyslové ovladače obsahující software, ovladače a regulační přístroje, elektronické sportovní tréninkové simulátory (výukové přístroje s počítačovým hardwarem a softwarem), optická rychlostní čidla, elektronická měřicí čidla, čidla elektrického proudu, čidla teploty vzduchu, čidla používaná v meteorologii, čidla pro kontrolu rotace, čidla pro měření rotace, čidla pro detekci objektů, čidla pro měřicí nástroje; (28) senzory záběru (rybářské vybavení); (42) tvorba software (počítačových programů), software jako služba (SaaS), konzultační služby v oboru software jako služba (SaaS), služby softwaru jako služby (SaaS) zaměřené na software pro strojové učení, hluboké učení a hluboké neuronové sítě.

(730) **NEXTERA tech s.r.o.**, Nad Stráněmi 5656, Zlín, 76005, CZ

(210) **O-566257**

(220) 31.08.2020

(320) 31.08.2020

(511) 31, 44

(540)

Strabena

(510) (31) čerstvé ovoce, lesní produkty, obilí; (44) zemědělské služby (pěstování plodin).

(730) **Čerstvé utrženo, družstvo**, Šumavská 519/35, Brno, Veverí, 60200, CZ

(740) **PatentCentrum Sedlák & Partners s.r.o.**, Okružní 2824, České Budějovice, České Budějovice 3, 37001

(210) **O-567051**

(220) 05.10.2020

(320) 05.10.2020

(511) 9, 35, 36, 38, 41, 42

(540)

O2 YOU

(510) (9) přístroje a nástroje vědecké, námořní, geodetické, fotografické, kinematografické, optické, vážicí, měřicí, signalizační, kontrolní (inspekční), záchranné a učební, přístroje a nástroje pro vedení, přepínání, přeměnu, akumulaci, regulaci nebo řízení elektrického proudu, přístroje pro záznam, přenos nebo reprodukci zvuku nebo obrazu, magnetické nosiče dat, záznamové disky, kompaktní disky, DVD a jiná digitální záznamová média, mechanismy pro přístroje na mince, registrační pokladny, počítací stroje, zařízení pro zpracování dat, počítače, počítačový software, hasicí přístroje, přístroje pro přenos zvuku a obrazu, telekomunikační přístroje, mobilní telekomunikační přístroje, mobilní telekomunikační sluchátka, digitální telekomunikační přístroje a nástroje, digitální tablety, tabletové počítače, počítačový hardware, počítačový aplikační software, počítačový software ke stažení z internetu, nahraný počítačový software, softwarové aplikace, mobilní softwarové aplikace, aplikace ke stažení pro multimediální zařízení, počítačové hry, počítačový herní software, počítačové softwarové aplikace, ke stažení, programy počítačových her, osobní digitální asistenční zařízení (PDA - Personal Digital Assistants), kapesní počítače, mobilní telefony, selfie tyče (ruční monopody), chytré prsteny, chytré telefony, chytré hodinky, nositelná technologie, přenosné počítače, lineární ovladače (elektrické), telekomunikační síťové přístroje, software ovladače pro telekomunikačních sítí a pro telekomunikační přístroje, ochranný oděv, ochranné přilby, televizory, sluchátka, přístroje pro globální navigační systémy (GPS), satelitní navigační zařízení, senzory, zařízení, senzory a brány internetu věcí (IOT), počítačový hardware a software pro použití v

zařízeních s internetem věcí (IOT), počítačový software nahraný na CD ROM, SD-karty (zabezpečené digitální karty), inteligentní měřiče, brýle, sluneční brýle, ochranné brýle a jejich pouzdra, fotoaparáty, objektivy fotoaparátů, MP3 přehrávače, audiokazety, audio disky, audio-video pásky, audio-video kazety, audio-video disky, videokazety, video disky, CD, DVD, elektronické publikace ke stažení, obrazové soubory ke stažení, hudební soubory ke stažení, podložky pod myš, magnety, kryty mobilních telefonů, pouzdra na mobilní telefony, hands free soupravy pro telefony, magnetické karty, kódované karty, aplikační software pro mobilní telefony, telekomunikační software, software pro zpracování finančních transakcí, elektronické nástěnky, elektrické baterie, nabíječky baterií, bezpečnostní poplašná zařízení (jiná než pro vozidla), bezpečnostní kamery, bezpečnostní varovná zařízení, bezpečnostní kontrolní přístroje, bezpečnostní sledovací přístroje, počítačový software pro bezpečnostní účely, počítačový software pro účely pojištění, SIM karty, interaktivní dotykové terminály, antény, alarmy, elektrické kabely, chemické přístroje a nástroje, nahrané počítačové operační programy, periferní zařízení počítačů, přístroje pro zpracování dat, diagnostické přístroje, nikoli pro lékařské účely, přístroje pro měření vzdálenosti, přístroje pro záznam vzdálenosti, vyzváněcí tóny ke stažení pro mobilní telefony, elektronické štítky pro zboží, okulary, ochranné brýle pro sport, magnetické identifikační karty, komunikační zařízení, reproduktory, magnetická datová média, matematické nástroje, modemy, elektrické monitorovací přístroje, televizní přístroje, zkušební přístroje ne pro lékařské účely, telekomunikační vysílače, přístroje pro správu mobilních zařízení, software pro správu mobilních zařízení, software pro správu softwarových funkcí na elektronických zařízeních, počítačový virový software, počítačový antivirový software, chytrý domácí software a zařízení, domácí automatizační zařízení, zábavní systémy v automobilu, software na ochranu soukromí, tiskárny, tiskové programy, servery, elektrické rozdělovače a kabely, rozbočovače pro počítačové sítě, měřicí převodníky, fototiskárny, části a vybavení veškerého výše uvedeného zboží; (35) reklama, propagace, inzerce, řízení obchodní činnosti, obchodní administrativa, kancelářská činnost, organizace, provozování a dohled nad věrnostními a pobídkovými programy, maloobchodní služby a online maloobchodní služby spojené s prodejem vědeckých, námořních, zeměměřičkých, fotografických, kinematografických, optických, vážicích, měřicích, signalizačních, kontrolních (dozor), záchranářských a výukových přístrojů a nástrojů, přístrojů a nástrojů pro vedení, přepínání, transformaci, akumulaci, regulaci nebo řízení elektřiny, přístrojů pro záznam, přenos nebo reprodukci zvuku nebo obrazu, maloobchodní služby a online maloobchodní služby spojené s prodejem magnetických nosičů dat, záznamových disků, kompaktních disků, DVD a jiných digitálních záznamových médií, mechanismů pro přístroje na mince, pokladen, počítačových strojů, zařízení pro zpracování dat, počítačů, počítačového software, hasicích přístrojů, telekomunikačních přístrojů, mobilních telekomunikačních přístrojů, mobilních telekomunikačních sluchátek, maloobchodní služby a online maloobchodní služby spojené s prodejem digitálních telekomunikačních přístrojů a nástrojů, digitálních tablet, počítačového hardwaru, počítačového aplikačního softwaru, počítačového softwaru ke stažení z internetu, nahraného počítačového softwaru, softwarových aplikací, mobilních softwarových aplikací, aplikací ke stažení pro multimediální zařízení, počítačových her, programů počítačových her, PDA (Personal Digital Assistants), maloobchodní služby a online maloobchodní služby spojené s prodejem kapesních počítačů, mobilních telefonů, přenosných počítačů, telekomunikačních síťových přístrojů, softwarových ovladačů pro telekomunikační sítě a pro telekomunikační přístroje, ochranných oděvů, ochranných přileb, televizorů, sluchátek, globálního polohovacího systému (GPS), přístrojů, satelitních navigačních zařízení, počítačového softwaru zaznamenaného na CD ROM, SD-karet (zabezpečených digitálních karet), brýlí, maloobchodní služby a online maloobchodní služby spojené s prodejem ochranných brýlí a jejich pouzder, kontaktních čoček, fotoaparátů, kamerových čoček, MP3 přehrávačů, zvukových pásek, audiokazet, zvukových disků, audio-video pásek, audio-video kazet, audio-video disků, videokazet, video disků, CD, DVD, elektronických publikací ke stažení, obrazových souborů ke stažení, hudebních souborů ke stažení, rohoží pod myš, magnetů, krytů mobilních telefonů, pouzder na mobilní telefony, maloobchodní služby a online maloobchodní služby spojené s prodejem souprav handsfree pro telefony, magnetických karet, kódovaných karet, aplikačních softwarů pro mobilní telefony, softwarů pro telekomunikace, softwarů pro zpracování finančních transakcí, elektronických nástěnek, elektrických baterií, nabíječek baterií, bezpečnostních poplachů, bezpečnostních kamery, bezpečnostních výstražných přístrojů, bezpečnostních kontrolních přístrojů, bezpečnostních sledovacích přístrojů, počítačového softwaru pro bezpečnostní účely, maloobchodní služby a on-line maloobchodní služby spojené s prodejem počítačového softwaru pro pojišťovací účely, SIM karet, antén, alarmů,

elektrických kabelů, chemických přístrojů a nástrojů, zaznamenaných počítačových operačních programů, počítačových periferních zařízení, přístrojů pro zpracování dat, diagnostických přístrojů, ne pro lékařské účely, přístrojů pro měření vzdálenosti, přístrojů pro záznam vzdálenosti, vyzváněcích tónů ke stažení pro mobilní telefony, elektronických štítků pro zboží, maloobchodní služby a on-line maloobchodní služby spojené s prodejem elektronických značek pro zboží, okulárů, sportovních brýlí, magnetických identifikačních karet, komunikačních přístrojů, reproduktorů, nosičů dat, matematických nástrojů, modemů, elektrických monitorovacích přístrojů, televizních přístrojů, zkušebních přístrojů ne pro lékařské účely, telekomunikačních vysílačů, maloobchodní služby a on-line maloobchodní služby spojené s výrobky papír, lepenka, tiskovina, fotografie, papírenské zboží, maloobchodní služby a online maloobchodní služby spojené s prodejem kancelářských potřeb, výukových a výukových materiálů, obalového materiálu, vzdělávacích potřeb, psacích potřeb, psacích potřeb, psacích potřeb, knih, katalogů, karet, návodů k použití, časopisů, zásilkových katalogů, novin, brožur, periodických publikací, kalendářů, diářů, štítků, map, tištěných publikací, pohlednic, plakátů, tištěných formulářů, maloobchodní služby a on-line maloobchodní služby spojené s oděvem, obuví, pokrývkami hlavy, domácími nebo kuchyňskými potřebami a nádobami, nádobím, stolním náčiním, zařízením na vaření potravin, přibory, čistícími potřebami, zahradnickými potřebami, klenoty, hodinářskými a chronometrickými nástroji, hudebními nástroji, přístroji pro osvětlení, textilu, domácích textilních výrobků, nábytku, bytových textilií, tašek, zavazadel, toaletních potřeb, kosmetiky, farmaceutických přípravků, čistících přípravků, maloobchodní služby a online maloobchodní služby spojené s prodejem tašek, zavazadel, her a hraček, gymnastických potřeb, sportovních potřeb, sportovních potřeb, masa, ryb, drůbeže, zvěřiny, potravin, cukrovinek, zákusků, pečiva, lahůdek, ovoce, květin, rostlin, kávy, čajů, kakaa, cukru, rýže, piva, minerálních vod, sodových vod a jiných nealkoholických nápojů, alkoholických nápojů, zápalek, tabákových výrobků, maloobchodní služby a online maloobchodní služby týkající se terminálů s interaktivní dotykovou obrazovkou, selfie tyčí, chytrých prstenů, chytrých telefonů, chytrých hodinek, automobilového příslušenství, automobilových náhradních dílů, vozidel, paliva, stavebních materiálů, obchodní řízení maloobchodních prodejen, zprostředkování předplatného telekomunikačních služeb pro druhé, kompilace a systematizace informací do počítačových databází, kompilace statistik a analýz finančních nákladů, pořádání soutěží pro reklamní účely, náborové služby, nábor zaměstnanců, nábor pracovníků, pracovní poradenství, pracovní agentury, poskytování informací o zaměstnání, obchodní správa licencování zboží a služeb pro druhé, obchodní informace a poradenství pro spotřebitele, průzkum veřejného mínění, služby porovnávání cen, obstarávací služby pro druhé (nákup zboží a služeb pro jiné podniky), pronájem reklamního prostoru, pronájem reklamního času na komunikačních médiích, podpora prodeje pro druhé, vyhledávání sponzorů, sjednávání obchodních smluv pro druhé, informační a poradenské služby vztahující se k výše uvedeným službám, informační a poradenské služby vztahující se k výše uvedeným službám poskytované on-line z počítačových databází nebo internetu, informační a poradenské služby vztahující se k výše uvedeným službám poskytovaným prostřednictvím telekomunikačních sítí; (36) pojištění, finanční služby, peněžní služby, služby týkající se nemovitosti, poskytování finančních informací, finanční poradenství vztahující se k tarifům, poskytování informací a poradenství týkající se financí a pojištění, finanční platební služby, služby zpracování plateb, elektronické platební služby, automatizované platební služby, agentury pro výběr plateb, zpracování platebních transakcí přes internet, služby převodu peněz, služby elektronického převodu peněžních prostředků, služby placení účtů, internetové bankovníctví, mobilní bankovní služby, vydávání telefonních karetních služeb, vydávání poukázek a kupónů, jmenovitě dárkových karet, vydávání poukázek a kupónů ve vztahu k věrnostním schématům zákazníků, finanční sponzorování sportu, sportovních týmů a sportovních akcí, správa pojištění, pojištění telekomunikačních přístrojů a nástrojů, pojištění pro mobilní telekomunikační přístroje a nástroje, pojištění digitálních přístrojů a nástrojů, pojištění digitálních tablet, pojištění počítačového softwaru a hardwaru, cestovní pojištění, pojištění vozidla, pojištění domácnosti, charitativní získávání finančních prostředků, služby kreditních karet, služby debetních karet, agentury pro vymáhání pohledávek, finanční sponzorství, oceňování nákladů na opravu (finanční oceňování), leasing budov, finanční hodnocení (pojištění, bankovníctví, nemovitosti), realitní agentury, správa nemovitostí vztahující se ke kancelářským prostorům, pronájem kanceláří, pronájem nemovitostí, pronájem obchodních prostor, leasing nemovitostí, pronájem kancelářských prostor, realitní kanceláře, oceňování nemovitostí, správa nemovitostí, inkaso nájemného, pronájem bytů, oceňování známek, finanční leasing, správa nemovitostí a budov, leasing mobilních telefonů,

počítačů a tabletových počítačů, financování nákupu na splátky, informační a poradenské služby vztahující se k výše uvedeným službám, informační a poradenské služby vztahující se k výše uvedeným službám poskytované on-line z počítačových databází nebo internetu, informační a poradenské služby vztahující se k výše uvedeným službám poskytovaným prostřednictvím telekomunikačních sítí; (38) spoje, telekomunikační služby, mobilní telekomunikační služby, mobilní telekomunikační síťové služby, telekomunikační portálové služby, služby datového přenosu, kabelové televizní vysílání, komunikace prostřednictvím počítačových terminálů, komunikace prostřednictvím optických sítí z optických vláken, počítačový přenos zpráv, videa, zvuku a obrázků, služby elektronických vývěsek (telekomunikační služby), elektronická pošta, faxový přenos, poskytování informací o telekomunikacích, odesílání zpráv, pagingové služby (rádio, telefon nebo jiné prostředky elektronické komunikace), poskytování přístupu k databázím, poskytování internetových diskusních fór, poskytování telekomunikačních kanálů pro služby teleshoppingu, poskytování telekomunikačních přípojení k globální počítačové síti, poskytování uživatelského přístupu k celosvětovým počítačovým sítím, rozhlasové vysílání, televizní vysílání, pronájem přístupového času do globálních počítačových sítí, pronájem přístrojů pro odesílání zpráv, pronájem modemů, pronájem telekomunikačních zařízení, pronájem telefonů, satelitní přenos, telekonferenční služby, telegrafní služby, telefonní služby, telexové služby, přenos digitálních souborů, přenos pohlednic online, přenos telegramů, služby hlasové pošty, drátová služba, bezdrátové vysílání, přístup k obsahu, webovým stránkám a portálům, poskytování přístupu k platformám a portálům na internetu, telekomunikační služby poskytované prostřednictvím platform a portálů na internetu a jiných médiích, poskytování širokopásmového telekomunikačního přístupu, širokopásmové služby, bezdrátové komunikační služby, digitální komunikační služby, vysílací služby, vysílací služby vztahující se k TV s internetovým protokolem, poskytování přístupu k televizi s internetovým protokolem, služby přístupu k internetu, e-mailové a textové zprávy, telekomunikační informace poskytované prostřednictvím telekomunikačních sítí, služby poskytovatele sítí, jmenovitě pronájem a zpracování času přístupu k datovým sítím a databázím, zejména internetu, komunikační služby pro přístup k databázím, pronájem času přístupu do počítačové databáze, poskytování přístupu k počítačovým databázím, provozování sítě jako telekomunikační služby, poskytování elektronických vývěsek, poskytování přístupu k weblogům, poskytování přístupu k podcastům, chatovací služby pro sociální síť, poskytování online fór, fóra pro sociální síť, poskytování elektronických telekomunikačních spojení, směrovací a spojovací služby pro telekomunikace, pronájem telekomunikačních zařízení, poskytování přístupu k počítačovým databázím v oblasti sociálních sítí, sociálního zavádění a seznamování, informační a poradenské služby vztahující se k výše uvedenému, informační a poradenské služby vztahující se k výše uvedeným službám poskytované on-line z počítačových databází nebo internetu, telematické služby, informační a poradenské služby vztahující se k výše uvedeným službám poskytovaným prostřednictvím telekomunikačních sítí; (41) vzdělávací a školicí služby, zábava, sportovní a kulturní aktivity, akademie (vzdělávání), zábavní parky, pobavení, pořádání a vedení kolokvií, organizování a vedení koncertů, organizování a vedení konferencí, pořádání a vedení kongresů, pořádání a vedení seminářů, pořádání a vedení sympozií, pořádání soutěží krásy, rezervace míst pro představení, kina (služby), klubové služby (zábava nebo vzdělávání), koučování (školení), diskotékové služby, poskytování vzdělávacích informací, vzdělávací zkoušky, zábavní služby, poskytování informací o zábavě, organizování módních přehlídek pro zábavní účely, filmová produkce, jiná než reklamní filmy, hazardní hry, herní služby poskytované on-line z počítačové sítě, pronájem herního vybavení, služby klubů zdraví (zdravotní a kondiční trénink), služby prázdninových táborů (zábava), provozování hudebních sálů, zpravodajské služby, organizování představení (služby impresárií), organizování sportovních soutěží, plánování večírků (zábava), služby osobního trenéra (fitness trénink), tělesná výchova, praktický výcvik (ukázka), produkce hudby, výroba rozhlasových a televizních programů, produkce představení, poskytování karaoke služeb, poskytování on-line elektronických publikací, bez možnosti stažení, poskytování sportovních zařízení, vydávání knih, vydávání elektronických knih a časopisů on-line, vydávání textů, s výjimkou reklamních, rozhlasová zábava, služby nahrávacích studií, poskytování rekreačních zařízení, služby sportovních táborů, titulování, televizní zábava, divadelní produkce, služby agentur pro prodej vstupenek (zábava), načasování sportovních akcí, výuka, interaktivní zábavní služby, služby elektronických her poskytované prostřednictvím jakékoli komunikační sítě, zábavní služby poskytované prostřednictvím telekomunikačních sítí, vzdělávání, školení, poskytování sportovních a kulturních informací prostřednictvím telekomunikačních sítí, poskytování

zpravodajských informací, televizní produkce, televizní programové služby, poskytování hudebních akcí, zábavní klubové služby, diskotékové služby, prezentace živých vystoupení, noční kluby, pronájem hudebních míst a stadionů, kasino služby, rezervace vstupenek na zábavné, sportovní a kulturní akce, informační služby o vstupenkách na zábavní, sportovní a kulturní akce, služby agentur pro prodej vstupenek na zábavní, sportovní a kulturních akcí, poskytování on-line počítačových her, pronájem počítačových herních programů, počítačové zábavní služby, poskytování informací, zpráv a komentářů v oboru počítačových her, organizování a vedení soutěží počítačových her, vydavatelské služby, poskytování on-line elektronických publikací, bez možnosti stažení, organizování a vedení soutěží, her a kvízů, pořádání, organizování a vedení soutěží, her a kvízů pro zábavní, rekreační, kulturní a vzdělávací účely, organizace cen, kariérové poradenství (školicí a vzdělávací služby), pořádání telefonických soutěží, služby rezervační agentury spojené s vydáváním vstupenek na zábavní akce, školení o zaměstnání, informační a poradenské služby vztahující se k výše uvedenému, informační a poradenské služby vztahující se k výše uvedeným službám poskytované on-line z počítačových databází nebo internetu, informační a poradenské služby vztahující se k výše uvedeným službám poskytovaným prostřednictvím telekomunikačních sítí; (42) vědecké a technologické služby a související výzkum a projektování, průmyslové analýzy a výzkumné služby, návrh a vývoj počítačového hardwaru a softwaru, kalibrace (měření), poskytování počítačových technologií prostřednictvím internetu (cloud computing), programování, pronájem počítačů, poradenství v oblasti počítačového softwaru, návrh počítačového softwaru, aktualizace počítačového softwaru, analýza počítačových systémů, návrh počítačových systémů a stavební konstrukce, poradenství při navrhování a vývoji počítačového hardwaru, poradenství v oblasti úspory energie, převod dat nebo dokumentů z fyzických na elektronická média, tvorba a údržba webových stránek pro druhé, konverze dat počítačových programů a dat (ne fyzická konverze), digitalizace dokumentů (skenování), duplikace počítačových programů, inženýrství, hosting počítačových stránek (webových stránek), průmyslový design, instalace počítačového softwaru, vědecké laboratorní služby, geodetické práce, údržba počítačového softwaru, testování materiálu, mechanický výzkum, monitorování počítačových systémů pomocí vzdáleného přístupu, obalový design, technické projektové studie, poskytování vyhledávačů pro internet, poskytování vědeckých informací, poradenství a poradenství v oblasti kompenzace uhlíku, kontrola kvality, obnova počítačových dat, pronájem počítačového softwaru, pronájem webových serverů, výzkum a vývoj pro druhé, zeměměřičství, technický výzkum, a to počítačové programovací služby, programování zařízení pro zpracování dat, poradenství v oblasti počítačového hardwaru, pronájem počítačového hardwaru, poskytování aplikačních služeb (ASP), poradenství v oblasti počítačového softwaru, tvorba a údržba blogů pro druhé, odborné poradenství a znalecké posudky vztahující se k technologii, pronájem přístrojů a počítačů pro zpracování dat, technické služby vztahující se k projekci a plánování telekomunikačních zařízení, služby výzkumu výrobků, předpověď počasí, výzkum v oblasti telekomunikačních technologií, monitorování síťových systémů v oblasti telekomunikací, technické podpůrné služby vztahující se k telekomunikacím a zařízení, služby zabezpečení dat, služby zabezpečení dat (firewally), výzkum týkající se bezpečnosti, monitorovací služby počítačového zabezpečovacího systému, údržba počítačového softwaru vztahujícího se k počítačové bezpečnosti a prevenci počítačových rizik, aktualizace počítačového softwaru vztahujícího se k počítačové bezpečnosti a prevenci počítačových rizik, IT bezpečnost, ochrana a obnova, internetové bezpečnostní poradenství, monitorovací služby počítačového zabezpečovacího systému, programování internetových bezpečnostních programů, odborné poradenství vztahující se k počítačové bezpečnosti, poradenství v oboru bezpečnostního softwaru, analýza počítačových hrozeb pro ochranu dat, návrh a vývoj elektronických bezpečnostních datových systémů, návrh a vývoj systémů pro zabezpečení dat na internetu, služby ochrany počítačových virů, odblokování mobilních telefonů, hosting webových portálů, návrh webových portálů, software jako služba (SaaS), konzultační služby v oblasti softwaru jako služby (SaaS), platforma jako služba (PaaS), informační a poradenské služby vztahující se k výše uvedenému, informační a poradenské služby vztahující se k výše uvedeným službám poskytované on-line z počítačových databází nebo internetu, informační a poradenské služby vztahující se k výše uvedeným službám poskytovaným prostřednictvím telekomunikačních sítí.

(730) O2 Worldwide Limited, 20 Air Street, London W1B 5AN, GB

(740) JUDr. Jakub Chytil, advokát, Rybná 678/9, Praha 1, Staré Město, 11000

(210) **O-567203**
(220) 09.10.2020
(320) 09.10.2020
(511) 41
(540)



(510) (41) praktický výcvik, pronájem sportovišť, pronájem výcvikových simulátorů, organizace, příprava a pořádání sportovních soutěží, pořádání sportovních kurzů, provozování sportovních zařízení, služby týkající se provozování sportovních zařízení, služby fitness klubu a posiloven, služby sportovních klubů, služby osobního trenéra [kondiční trénink], vzdělávací služby v oblasti fyzické kondice, tělesná výchova, vedení kurzů kondičního cvičení, dohled nad tělesným cvičením, poskytování výuky týkající se cvičení, poskytování prostor na cvičení a fitness, provozování fitness center, instruktáž fitness tréninku, služby fitness centra.

(591) Barevná
(730) **Diamond Sport s.r.o.**, Lidická 1023/63c, Brno, Veveří, 60200, CZ
(740) JUDr. Viktor Štěpán, advokátní kancelář, JUDr. Viktor Štěpán, Lidická 1023/63c, Brno, Veveří, 60200

(210) **O-567215**
(220) 12.10.2020
(320) 12.10.2020
(511) 21, 32, 43
(540)



(510) (21) lahve, chladicí lahve, sifonové lahve, otvíráky na lahve, skleněné zboží, náčiní a nádoby pro domácnost nebo kuchyň, nádoby (spadající do této třídy, kromě nádob z drahých kovů), porcelánové a kameninové výrobky, a to suvenýry a miniatury, číše, skleničky, jídelní, kávové a čajové servery, mísy, tácy, talíře, talířky, džbánky, džbány, vázy, vázičky, sklo surové nebo polozpracované jako upomínkové předměty, lahvičky, dárkové předměty ze skla a keramiky, upomínkové předměty a výrobky ze skla, porcelánu, kameniny a plastických hmot, které nejsou zahrnuty v jiných třídách včetně keramických miniatur, toaletní kufříky, talíře, sklenice na pití, rohy na pití, poháry, porcelán, otvíráky na láhve, vybavení koupelen, jmenovitě držáky mýdla, misky na mýdlo, nádoby na mýdlo, držáky na zubní kartáčky, věšáky na ručníky, držáky sklenic, kulaté věšáky na ručníky, držáky ručníků, držáky na papírové role, soupravy kartáčů, skládající se z čistící štětky a stojanu pro ní, koše na ručníky pro hosty, obalové sklo, hřebeny a mycí houby, kartáče, hmečky, nádoby na pití, čajové konvice neelektrické nikoliv z drahých kovů, schránky na pečivo, soupravy kuchyňského nádobí, kuchyňské hrnce, kotlíky, soupravy kořenek, solníčky, slánky, pepřenky, mlýnky na pepř, kalíšky na vejce, květináče, krabice na jídlo, stojánky na jídelní lístky, pokladničky na peníze; (32) nealkoholické nápoje, fermentované nápoje, ovocné a zeleninové šťávy (nápoje), pivo, minerálky,

soda, stolové vody, šumivá voda, prášky na přípravu šumivých nápojů, příchutě na výrobu nápojů, sladové nápoje, syrovátkové nápoje, šerbet (nápoje), prášky na výrobu šumivých nápojů, sirupy do nápojů, voda obsahující lithium, výtažky z chmele na výrobu piva, zázvorové pivo, nealkoholické aperitivy, citronády, hroznový mošt, jablečný mošt, nealkoholické koktejly, iontové nápoje, nealkoholické výtažky z ovoce, ovocný nektar (nealkoholický); (43) gastroservis - zásobování restaurací a provozoven alkoholickými a nealkoholickými nápoji, restaurace, snack bary, cafeterie, motoresty, hostince, kantýny, závodní jídelny, menzy, rychlé občerstvení, catering, provozování pizzerie, bufetu, samoobslužné restaurace, kavárny, vinárny, zajištění stravování při společenských akcích a služby spojené s nákupem a obstaráváním potravin, nápojů a občerstvení, služby zajišťující stravování a nápoje, hostinská činnost, provozování restaurací, služby poskytující ubytování a stravování, dočasné ubytování, hromadné dodávání hotových jídel, nápojů do restaurací, jídelen, služby spojené s ubytováním, stravováním a občerstvením, provozování penzionů, hotelů, hostelů, motelů, hostinských činností, pohostinství, příprava jídel, společné stravování, podávání jídel a nápojů, příprava jídel a nápojů ke spotřebě, a to steaků a zeleninových a ovocných salátů a pizz, těstovin, poskytování a obstarávání jídla a nápojů, poskytování gastronomických služeb, příprava jídel a výrobků studené kuchyně, pořádání hostin, poradenství v oboru hotelnictví, poradenství v oboru gastronomie, zajišťování hotelových pobytů, pronájem apartmánů, sálů, salonků a jiných nebytových prostor obsažených v této třídě, poradenství v oboru provozování hotelů a gastronomických provozů.

(730) **JZT Ferments s.r.o.**, Bor 120, Sadov, 36001, CZ
(740) DANĚK & PARTNERS Advokátní a patentová kancelář, Ing. Vilém Daněk Ph.D. LL.M., patentový zástupce, Vinohradská 403/17, Praha 2, Vinohrady, 12000

(210) **O-567251**
(220) 13.10.2020
(320) 13.10.2020
(511) 9, 24, 25, 35, 41
(540)

Opravdové zločiny

(510) (9) informační technologie a audiovizuální, multimediální a fotografické přístroje; (24) výrobky z textilií a textilních vláken; (25) oděvy; (35) propagační činnost, reklama; (41) služby v oblasti sportu.

(730) **Bechynková Lucie, DiS**, Nad Rokoskou 2415/2b, Praha 8, Libeň, 18200, CZ

(210) **O-567467**
(220) 12.12.2016
(320) 28.06.2016
(511) 36
(540)

MINT

(510) (36) služby v oblasti srovnávání a doporučování úvěrů, jmenovitě poskytování informačních a kvalifikačních služeb a služeb v oblasti srovnávání sazeb a doporučování zaměřené na získávání financování úvěrů, osobní půjčky, přímé peer-to-peer úvěrování, poskytování úvěrových produktů, které přidají investory k dlužníkům a studentské půjčky.

(730) **INTUIT INC.**, 2535 Garcia Avenue, Mountain View., 94043, CA, US
(740) Čermák a spol., JUDr. Karel Čermák Ph.D., LL.M., advokát, Elišky Peškové 15/735, Praha 5, 15000

(210) **O-567515**
(220) 29.10.2020
(320) 29.10.2020
(511) 9, 16, 35, 37, 41, 42
(540)

T VYSOKÉ UČENÍ FAKULTA ELEKTROTECHNIKY
TECHNICKÉ A KOMUNIKAČNÍCH
V BRNĚ TECHNOLOGIÍ

(510) (9) měřicí a regulační technika, počítačové programy; (16) učební texty (učební pomůcky); (35) podnikové organizační a ekonomické poradenství v oblasti výpočetní techniky, automatizované zpracování dat; (37) montáž, údržba a opravy měřicí a regulační techniky; (41) služby vydavatelství,

poskytování vysokoškolského vzdělávání a postgraduálního studia, přednášková činnost, pořádání kurzů a seminářů, pořádání tělovýchovných kurzů a činnost sportovních instruktorů, vyučování cizích jazyků, zejména německého, anglického, francouzského a českého; (42) počítačové programování, příprava tisku na počítači, kontrola kvality, vlastností výrobků, technická měření a následné vypracování odborných posudků, služby v oboru nedestruktivní defektoskopie (kontrola kvality výrobků), služby v oblasti odborného poradenství v souvislosti se zařízením výpočetní techniky, expertní a poradenské služby v oblasti výpočetní techniky, projektování elektrických zařízení, konstrukční práce ve strojírenství.

(730) **Vysoké učení technické v Brně**, Antonínská 548/1, Brno, Veveří, 60200, CZ

(210) **O-567516**

(220) 29.10.2020

(320) 29.10.2020

(511) 9, 16, 35, 37, 41, 42

(540)

FEKT

(510) (9) měřicí a regulační technika, počítačové programy; (16) učební texty (učební pomůcky); (35) podnikové organizační a ekonomické poradenství v oblasti výpočetní techniky, automatizované zpracování dat; (37) montáž, údržba a opravy měřicí a regulační techniky; (41) služby vydavatelství, poskytování vysokoškolského vzdělávání a postgraduálního studia, přednášková činnost, pořádání kurzů a seminářů, pořádání tělovýchovných kurzů a činnost sportovních instruktorů, vyučování cizích jazyků, zejména německého, anglického, francouzského a českého; (42) počítačové programování, příprava tisku na počítači, kontrola kvality, vlastností výrobků, technická měření a následné vypracování odborných posudků, služby v oboru nedestruktivní defektoskopie (kontrola kvality výrobků), služby v oblasti odborného poradenství v souvislosti se zařízením výpočetní techniky, expertní a poradenské služby v oblasti výpočetní techniky, projektování elektrických zařízení, konstrukční práce ve strojírenství.

(730) **Vysoké učení technické v Brně**, Antonínská 548/1, Brno, Veveří, 60200, CZ

(210) **O-567517**

(220) 29.10.2020

(320) 29.10.2020

(511) 9, 16, 35, 37, 41, 42

(540)



(510) (9) měřicí a regulační technika, počítačové programy; (16) učební texty (učební pomůcky); (35) podnikové organizační a ekonomické poradenství v oblasti výpočetní techniky, automatizované zpracování dat; (37) montáž, údržba a opravy měřicí a regulační techniky; (41) služby vydavatelství, poskytování vysokoškolského vzdělávání a postgraduálního studia, přednášková činnost, pořádání kurzů a seminářů, pořádání tělovýchovných kurzů a činnost sportovních instruktorů, vyučování cizích jazyků, zejména německého, anglického, francouzského a českého; (42) počítačové programování, příprava tisku na počítači, kontrola kvality, vlastností výrobků, technická měření a následné vypracování odborných posudků, služby v oboru nedestruktivní defektoskopie (kontrola kvality výrobků), služby v oblasti odborného poradenství v souvislosti se zařízením výpočetní techniky, expertní a poradenské služby v oblasti výpočetní techniky, projektování elektrických zařízení, konstrukční práce ve strojírenství.

(730) **Vysoké učení technické v Brně**, Antonínská 548/1, Brno, Veveří, 60200, CZ

(210) **O-567518**

(220) 29.10.2020

(320) 29.10.2020

(511) 9, 16, 35, 37, 41, 42

(540)



(510) (9) měřicí a regulační technika, počítačové programy; (16) učební texty (učební pomůcky); (35) podnikové organizační a ekonomické poradenství v oblasti výpočetní techniky, automatizované zpracování dat; (37) montáž, údržba a opravy měřicí a regulační techniky; (41) služby vydavatelství, poskytování vysokoškolského vzdělávání a postgraduálního studia, přednášková činnost, pořádání kurzů a seminářů, pořádání tělovýchovných kurzů a činnost sportovních instruktorů, vyučování cizích jazyků, zejména německého, anglického, francouzského a českého; (42) počítačové programování, příprava tisku na počítači, kontrola kvality, vlastností výrobků, technická měření a následné vypracování odborných posudků, služby v oboru nedestruktivní defektoskopie (kontrola kvality výrobků), služby v oblasti odborného poradenství v souvislosti se zařízením výpočetní techniky, expertní a poradenské služby v oblasti výpočetní techniky, projektování elektrických zařízení, konstrukční práce ve strojírenství.

(591) Barevná

(730) **Vysoké učení technické v Brně**, Antonínská 548/1, Brno, Veveří, 60200, CZ

(210) **O-567519**

(220) 29.10.2020

(320) 29.10.2020

(511) 9, 16, 35, 37, 41, 42

(540)



(510) (9) měřicí a regulační technika, počítačové programy; (16) učební texty (učební pomůcky); (35) podnikové organizační a ekonomické poradenství v oblasti výpočetní techniky, automatizované zpracování dat; (37) montáž, údržba a opravy měřicí a regulační techniky; (41) služby vydavatelství, poskytování vysokoškolského vzdělávání a postgraduálního studia, přednášková činnost, pořádání kurzů a seminářů, pořádání tělovýchovných kurzů a činnost sportovních instruktorů, vyučování cizích jazyků, zejména německého, anglického, francouzského a českého; (42) počítačové programování, příprava tisku na počítači, kontrola kvality, vlastností výrobků, technická měření a následné vypracování odborných posudků, služby v oboru nedestruktivní defektoskopie (kontrola kvality výrobků), služby v oblasti odborného poradenství v souvislosti se zařízením výpočetní techniky, expertní a poradenské služby v oblasti výpočetní techniky, projektování elektrických zařízení, konstrukční práce ve strojírenství.

(591) Barevná

(730) **Vysoké učení technické v Brně**, Antonínská 548/1, Brno, Veveří, 60200, CZ

(210) **O-567639**
(220) 03.11.2020
(320) 03.11.2020
(511) 3, 32, 33
(540)



(510) (3) kosmetické přípravky, parfumerie, přípravky pro osobní hygienu, kosmetické přípravky pro péči o zvířata, pěny (kosmetické přípravky), kosmetické opalovací přípravky, neléčivé kosmetické přípravky, kosmetické hydratační přípravky, minerální oleje (kosmetické přípravky), přípravky pro osobní hygienu, kosmetické ochranné přípravky na rty, kosmetické přípravky na úpravu účesů, kosmetické přípravky na regeneraci pleti, kosmetické přípravky na péči o obličej, kosmetické přípravky pro péči o nehty, kosmetické přípravky zabráňující opětovnému růstu ochlupení, kosmetické přípravky pro péči o tělo, šampony pro domácí zvířata (neléčivé kosmetické přípravky), kosmetické přípravky na vlasy a pokožku hlavy, přípravky na ochranu vlasů pro kosmetické účely; (32) nealkoholické nápoje, nízkokalorické nealkoholické nápoje, nealkoholické sycené nápoje, nealkoholické ovocné nápoje, nápoje (medové) nealkoholické, nesyčené nealkoholické nápoje, nealkoholické sladové nápoje, koly [nealkoholické nápoje], ovocné šťávy (nealkoholické nápoje), ovocné sirupovité nápoje, nealkoholické, nealkoholické ochucené sycené nápoje, nealkoholické nápoje s ovocnou příchutí, nealkoholické nápoje z aloe vera, nealkoholické nápoje z ovocných šťáv, nealkoholické nápoje na bázi medu, nealkoholické nápoje s příchutí piva, nealkoholické nápoje s příchutí čaje, nealkoholické nápoje obsahující zeleninové šťávy, nealkoholické nápoje ze sušeného ovoce, nealkoholické nápoje s kávovou příchutí, nealkoholické nápoje z hroznové šťávy, nealkoholické nápoje obohacené o vitaminy, nealkoholické nápoje s obsahem ovocných šťáv, nealkoholické sodové nápoje s příchutí čaje, nealkoholické perlivé nápoje z ovocných šťáv, nealkoholické nápoje obohacené vitaminy a minerálními solemi, nealkoholické nápoje na bázi zeleninových šťáv; (33) alkoholické nápoje s výjimkou piva, alkoholické nápoje (destiláty), gin, absint, lihoviny (nápoje), alkoholické energetické nápoje, předpřipravené alkoholické nápoje, alkoholické nápoje z rýže, alkoholické nápoje z ovoce, alkoholické nápoje obsahující ovoce, alkopops (ochucené alkoholické nápoje), alkoholické koktejlové nápoje ovocné, alkoholické nápoje z cukrové třtiny, destilované alkoholické nápoje z obilí, alkoholické nápoje na bázi čaje, alkoholické nápoje na bázi kávy, předem namíchané alkoholické nápoje kromě piva, alkoholické sycené nápoje, s výjimkou piva, předem namíchané alkoholické nápoje, s výjimkou nápojů na bázi piva, alkoholové želé, předpřipravené alkoholické nápoje, horké likéry obsahující alkohol, hruškový mošt (s alkoholem), vaječný konak s alkoholem, alkoholické nápoje z rýže, nápoje s nízkým obsahem alkoholu, alkoholický nápoj z kvašených hrušek (perry), alkoholické sycené nápoje, s výjimkou piva, alkoholické přípravky pro výrobu nápojů, přípravky k výrobě alkoholických nápojů, mošt alkoholizovaný (cidre), alkoholové esence, alkoholové výtažky, alkoholové trestí, alkoholické ovocné extrakty, alkoholické výtažky z ovoce, sladký alkoholizovaný mošt (cider), suchý alkoholizovaný mošt (cider), alkoholické punce, alkoholické energetické nápoje, hotové alkoholické koktejly, alkoholické koktejlové směsi, alkoholické horké aperitivy, alkoholické nápoje obsahující ovoce, alkopops (ochucené alkoholické nápoje), alkoholické nápoje z ovoce, alkoholické koktejlové nápoje ovocné, alkoholické koktejly s obsahem mléka, anýzovka, anýzový likér, aperitivy, bylinné likéry, curaçao, curaçao (pomarančový likér), digestiva [likéry a pálenky], digestivy [likéry a lihoviny], krémové likéry, lihoviny a likéry, likér z černého rybízu, likéry, likéry na bázi kávy, likéry ze skotské whisky, medovina, mentolové likéry, náhražky saké, saké, pepermintové likéry, vína, aguardiente [lihoviny z třtinového cukru], alkoholické nápoje (destiláty), arak, baijiu (čínský destilovaný alkoholický nápoj), bourbon (whiskey), brandy, brandy na vaření, cachaca (brazilský alkoholický nápoj), calvados, čínská bílá pálenka [baiganr], čínská lihovina z ciroku [gaolian-jiou], čínská míchaná pálenka [wujiapie-jiou], destilované lihoviny z rýže [awamori], destilované nápoje, extrakty destilovaných lihovin, fermentované lihoviny, grappa (pálenka), griotka, japonská bílá pálenka [shochu], japonská lihovina obsahující výtažky z bylin, japonská lihovina ochucená výtažky z japonských švestek, japonská lihovina ochucená výtažky z borovicového jehlicí, japonské regenerované pálenky [naoshi], kanadská whisky, kirsch (višňový destilát),

lihové nápoje, korejské destilované lihoviny [soju], lihoviny [nápoje], likér z červeného ženšenu, likér z ječných krup, míchaná whisky, ochucené povzbuzující pálenky, povzbuzující pálenky ochucené výtažky z borových jehlic [matsuba-zake], povzbuzující pálenky ochucené výtažky z japonské švestky [umeshu], čínská vařená pálenka [laojiou], čínské lihoviny na bázi ciroku, alkoholizovaná vína, vína se sníženým obsahem alkoholu, víno z rostliny akantopanax (ogapiju), sherry amontillado, japonská sladká hroznová vína obsahující výtažky ze ženšenu a kury chinovníku, aperitivy se základem z destilovaných alkoholických lihovin, vína s obsahem alkoholu, předem namíchané alkoholické nápoje, s výjimkou nápojů na bázi piva, předem namíchané alkoholické nápoje kromě piva, alkoholické koktejly v podobě chlazené želatiny, aperitivy na bázi lihovin.

(591) Barevná
(730) **Procházka David**, č. p. 52, Malé Hradisko, 79849, CZ

(210) **O-567702**
(220) 05.11.2020
(320) 05.11.2020
(511) 3, 5, 32
(540)

Omega 3 + 3 by Anna Brandejs

(510) (3) kosmetické přípravky, kosmetické krémy, kolagenové přípravky pro kosmetické účely, krémy na kůži, balzámy (jiné než pro léčebné účely), kosmetické přípravky do koupele, přípravky s aloe vera pro kosmetické účely, kosmetické přípravky pro zestihlení, kosmetické přípravky pro péči o pokožku, koupelové přípravky (ne pro léčebné účely), koupelové soli (ne pro léčebné účely), micelární voda, šampóny, toaletní voda, mýdla, pleťové vody pro kosmetické účely, kosmetické masky, kosmetické soupravy, oleje pro kosmetické účely, oleje pro toaletní účely, vlasové kondicionéry, vlasové vody, přípravky na opalování, přípravky na ochranu před sluncem, laky na nehty, laky na vlasy, éterické oleje, přípravky na bělení kůže, toaletní přípravky, masážní gely, krém na bělení pokožky, deodoranty pro lidské potřeby, parfémová voda, parfémy, pomády pro kosmetické účely, přípravky pro narovnání vlasu, přípravky pro obnovuí vzhledu, přípravky pro péči o nehty, gely na bělení zubu, prostředky ústní hygieny, neléčivé přípravky pro ústní hygienu; (5) výživové přípravky pro léčebné a lékařské účely, výživové doplňky, doplňky stravy, léčivé přípravky na podporu růstu vlasu, vitamínové přípravky, potravinové doplňky s kosmetickými účinky, potravinové doplňky obsahující vitamíny, minerální potravinové doplňky, kolagen pro léčebné účely, potravinové doplňky obsahující enzymy, tablety na hubnutí, léčebné přípravky na hubnutí, léčivé čaje, léčivé nápoje, sladové mléčné nápoje pro lékařské účely, pastilky pro farmaceutické účely, potravinové doplňky z droždí, potravinové doplňky z lneého oleje, potravinové doplňky z pšeničných klíčků, propolisové potravinové doplňky, proteinové potravinové doplňky, přípravky na pročištění organismu, tablety na pročištění organismu, přípravky potlačující chuť k jídlu, tablety na potlačení chuti k jídlu, zvykačky pro léčebné účely, antioxidační tablety, antioxidační přípravky, detoxikační tablety, multivitaminové přípravky, multivitaminové tablety, tablety ke zlepšení imunity, tablety s kosmetickými účinky, tablety na podporu růstu vlasu, tablety na lepší trávení, tablety pro zdravotní plet, tablety pro výživu vlasu, bílkovinný potravinový doplněk, bílkovinná potrava pro lékařské účely, bílkovinné přípravky pro lékařské účely, bylinné čaje pro léčebné účely, dietetické látky pro léčebné účely, dietetické nápoje pro léčebné účely, dietetické potraviny pro léčebné účely, tablety pro zdravé nehty, tablety na opalování, potravinové doplňky obsahující aminokyseliny, dietetická vláknina, bylinné extrakty pro detoxikaci organismu, mořský kolagen pro krásnou pleť pro léčebné účely, rybí kolagen pro krásnou pleť pro léčebné účely, lipozomální vitamín pro posílení obranyschopnosti organismu; (32) izotonické nápoje, nápoje pro sportovce obohacené proteiny, limonády, minerální voda (nápoje), mošt, nealkoholické nápoje, nealkoholické nápoje z aloe vera, nealkoholické nápoje z ovocných šťáv, ovocné šťávy, zeleninové šťávy (nápoje), smoothie (mixované nápoje z čerstvého ovoce nebo zeleniny), perlivé vody, tablety pro přípravu šumivých nápojů, sirupy pro přípravu nápojů, prášky pro přípravu šumivých nápojů, energetické nápoje.

(730) **Medaprex, s.r.o.**, Truhlářská 1518/27, Praha 1, Nové Město, 11000, CZ
(740) Mgr. Jan Rath, advokát, Mgr. Jan Rath, Na poříčí 1070/19, Praha 1, Nové Město, 11000

(210) **O-567851**
(220) 13.11.2020
(320) 13.11.2020
(511) 5
(540)

FÉNIXOVY SLZY

- (510) (5) bylinné doplňky, léčivé bylinné čaje, tekuté bylinné doplňky, bylinné detoxifikační přípravky, bylinné nápoje s léčivými účinky, bylinné výtažky pro léčebné účely, bylinné směsi k léčebnému použití, bylinné přípravky pro léčebné účely, léčivé bylinné kapsle pro posílení mužnosti, bylinné pleťové masky pro terapeutické účely, rostlinné výtažky pro léčebné účely, bylinné masti na kožní boláky pro domácí mazlíčky, bylinné dietní doplňky pro osoby se zvláštními dietními požadavky, hojivé masti, rostlinné masti proti svědění pro domácí mazlíčky, rostlinné masti a rostlinné výtažky pro farmaceutické účely a použití, rostlinné spreje pro léčebné účely, léčivé oleje, oleje proti ovádům.
- (730) **Bailly LTD Union House**, 111 New Union Street, Coventry, CV12NT, GB

(210) **O-567870**
(220) 13.11.2020
(320) 13.11.2020
(511) 9, 10, 35
(540)

The logo for AmbuDrive features the word "Ambu" in a light blue, rounded font and "Drive" in a red, rounded font. The letter "D" in "Drive" is stylized with a white outline and a red shadow.

(210) **O-567855**
(220) 13.11.2020
(320) 13.11.2020
(511) 9, 12, 16, 25, 35
(540)



- (510) (9) nahraný obsah (počítačové programy, data a informace); (12) motocyklové stojany, části a příslušenství dopravních prostředků, pozemní vozidla a dopravní prostředky, části a příslušenství pozemních vozidel, tlumiče na motocykly, sedla pro motocykly, řídítka pro motocykly, řetězy na motocykly, pedály pro motocykly, brašny na motocykly, blatníky pro motocykly, zavazadelníky pro motocykly, kliky pro motocykly, přízpůsobené plachty na motocykly, otočné rukojeti na motocykly, postranní vozíky pro motocykly, protiskluzové pásky na motocykly, brašny přízpůsobené pro motocykly, potahy sedel na motocykly, válečkové řetězy pro motocykly, kyvné vidlice pro motocykly, brzdové rotory pro motocykly, konstrukční díly pro motocykly, řetězová kola na motocykly, sedlové brašny na motocykly, sedla na jízdní kola, zámky na kotoučové brzdy pro motocykly, tažná lanka a ovládání spojky (součástky na motocykly), sedadlové potahy pro jízdní kola; (16) pytle, balící a obalové materiály a materiály pro skladování, vše z papíru, lepenky nebo z plastů, papírnické zboží a učební pomůcky, tiskoviny, papír a lepenka, jednorázové papírové výrobky (kapesníky, ubrousky); (25) části oděvů, obuvi a pokrývek hlavy, obuv, oděvy, pokrývky hlavy; (35) obchodní konzultační služby a obchodní informace pro spotřebitele, pomoc v obchodní a podnikatelské činnosti, management a administrativní služby, reklamní, marketingové a propagační služby.

(591) Barevná
(730) **Sáblík David**, Akátová 233, Tišice, Kozly, 27715, CZ

- (510) (9) počítačový software, aplikační software; (10) resuscitační přístroje, lékařské a veterinární přístroje a nástroje; (35) maloobchod a velkoobchod s výše uvedenými výrobky ve třídách 9 a 10.
- (591) Barevná
(730) **Survival Solutions s.r.o.**, Střížkovská 630/110, Praha 8, Střížkov, 18000, CZ
(740) **STELLA SOFIA s.r.o.**, Vlastislavova 565/13, Praha 4, Nusle, 14000

(210) **O-567895**
(220) 16.11.2020
(320) 16.11.2020
(511) 16, 21, 32
(540)



- (510) (16) kapesníky, ubrousky, obaly na lahve z papíru nebo lepenky, etikety (kromě textilních), papírové etikety, štítky z papíru, dárkové poukazy, informační prospekty, jídelní lístky, kartónové reklamní tabule, katalogy, lepenkové reklamní tabule, letáky, nálepky, nástěnné kalendáře, oznámení, papírové reklamní tabule, papírové reklamní vývěsky, plakáty, plakáty (reklamy), pohlednice, poutače z lepenky, pozvánky, programy akcí a událostí, propagační publikace, reklamní letáky, reklamní štíty z papíru nebo lepenky, tištěné jídelní lístky, tištěné letáky, tištěné papírové cedule, tištěné papírové reklamní tabule, tištěné papírové štítky, tištěné reklamy, vývěsní štíty z papíru nebo lepenky, vývěsní tabule z papíru nebo lepenky, kartónové podtácky, lepenkové stolní prostírání, papírová prostírání, papírové podtácky, papírové podtácky pod nápojové sklenice, papírové papírky, papírové tácky pod pivní sklenice, papírové ubrousky (stolní), papírové ubrusy, pivní tácky, plakáty z papíru, podtácky pod pivní sklenice (papírové), podtácky z lepenky, poutače z papíru nebo z lepenky; (21) džbány na pivo, džbány na pivo, sklenice na pivo, nádoby na pivo, žejdlíky na pivo, korbele (püllitry), pivní püllitry, püllitrové sklenice, podtácky, porcelánové podtácky, plastové podtácky, podtácky kromě papírových nebo látkových, podtácky (ne papírové nebo textilní), lahve, otvíráky na lahve (elektrické i neelektrické), láhve z plastů, vývěsní štít z porcelánu nebo ze skla, skleněné zboží, sklenice na pití, poháry, pivní tácky (jiné než papírové nebo textilní), papírové tácky k použití v domácnosti, pohárky na pití, podnosy; (32) černé pivo (pivo z praženého sladu), imitace piva, IPA (India Pale Ale), ječmenné víno (pivo), kvas (nealkoholický nápoj), ležák, nápoje na bázi piva, nealkoholická piva, nealkoholické nápoje s příchutí piva, nealkoholické pivo, ochucené pivo, piva obohacená minerály, piva z

rukodělných pivovarů, pивní mladina, pivo, pivo bock, pivo s nízkým obsahem alkoholu, pivo saison, porter (silné černé pivo), pšeničné pivo, sladina, sladové pivo, stout (silné černé pivo), světlé pivo (svrchně kvašené), nealkoholické sladové nápoje, nealkoholický cider, chmel (výtažky) na výrobu piva, chmelové výtažky pro použití při přípravě nápojů, koncentráty k přípravě nealkoholických nápojů, prášky používané při přípravě nealkoholických nápojů, sladové sirupy do nápojů.

- (591) Barevná
(730) **Omnicom Media Group, s.r.o.**, Lomnického 1705/9, Praha 4, Nusle, 14000, CZ
(740) MELKUS KEJLA & PARTNERS, Mgr. Ing. Pavel Kejla, Washingtonova 1624/5, Praha 1, Nové Město, 11000

- (210) **O-567896**
(220) 16.11.2020
(320) 16.11.2020
(511) 16, 21, 32
(540)



- (510) (16) kapesníky, ubrousky, obaly na lahve z papíru nebo lepenky, etikety (kromě textilních), papírové etikety, štítky z papíru, dárkové poukazy, informační prospekty, jídelní lístky, kartónové reklamní tabule, katalogy, lepenkové reklamní tabule, letáky, nálepky, nástěnné kalendáře, oznámení, papírové reklamní tabule, papírové reklamní vývěsky, plakáty, plakáty (reklamy), pohlednice, poutače z lepenky, pozvánky, programy akcí a událostí, propagační publikace, reklamní letáky, reklamní štíty z papíru nebo lepenky, tištěné jídelní lístky, tištěné letáky, tištěné papírové cedule, tištěné papírové reklamní tabule, tištěné papírové štítky, tištěné reklamy, vývěsní štíty z papíru nebo lepenky, vývěsní tabule z papíru nebo lepenky, kartónové podtácky, lepenkové stolní prostírání, papírová prostírání, papírové podtácky, papírové podtácky pod nápojové sklenice, papírové praporečky, papírové tácky pod pивní sklenice, papírové ubrousky (stolní), papírové ubrusy, pивní tácky, plakáty z papíru, podtácky pod pивní sklenice (papírové), podtácky z lepenky, poutače z papíru nebo z lepenky; (21) džbány na pivo, džbánky na pivo, sklenice na pivo, nádoby na pivo, žejdlíky na pivo, korbele (půllitry), pивní půllitry, půllitrové sklenice, podtácky, porcelánové podtácky, plastové podtácky, podtácky kromě papírových nebo látkových, podtácky (ne papírové nebo textilní), lahve, otvíráky na lahve (elektrické i neelektrické), láhve z plastů, vývěsní štít z porcelánu nebo ze skla, skleněné zboží, sklenice na pítí, poháry, pивní tácky (jiné než papírové nebo textilní), papírové tácky k použití v domácnosti, pohárky na pítí, podnosy; (32) černé pivo (pivo z praženého sladu), imitace piva, IPA (India Pale Ale), ječmenné víno (pivo), kvas (nealkoholický nápoj), ležák, nápoje na bázi piva, nealkoholická piva, nealkoholické nápoje s příchutí piva, nealkoholické pivo, ochucené pivo, piva obohacená minerály, piva z rukodělných pivovarů, pивní mladina, pivo, pivo bock, pivo s nízkým obsahem alkoholu, pivo saison, porter (silné černé pivo), pšeničné pivo, sladina, sladové pivo, stout (silné černé pivo), světlé pivo (svrchně kvašené), nealkoholické sladové nápoje, nealkoholický cider, chmel (výtažky) na výrobu piva, chmelové výtažky pro použití při přípravě nápojů, koncentráty k přípravě nealkoholických nápojů, prášky používané při přípravě nealkoholických nápojů, sladové sirupy do nápojů.

- (591) Barevná
(730) **Omnicom Media Group, s.r.o.**, Lomnického 1705/9, Praha 4, Nusle, 14000, CZ
(740) MELKUS KEJLA & PARTNERS, Mgr. Ing. Pavel Kejla, Washingtonova 1624/5, Praha 1, Nové Město, 11000

- (210) **O-567954**
(220) 19.11.2020
(320) 19.11.2020
(511) 16, 41, 44
(540)



- (510) (16) archy papíru, balící papír, barvy vodové (hotové malby), blahopřání, bloky, brožury, časopisy, desky na spisy, dopisní papír, držáky na psací potřeby, fotografie, gummy na mazání, kalendáře, kancelářské sponky, papírové kapesníky, výrobky z kartónu, a to karty, katalogy, záložky do knih, knihy, knihy k nalepování výstřížků (alba), knížky brožované, krabice lepenkové nebo papírové, lepicí pásy, kancelářská lepidla, mapy, nálepky, noviny, obálky, obaly z papíru, obrazy zarámované či nezarámované, obtisky, oznámení, papír toaletní, papírnické výrobky, papírová prostírání, papírové archy, papírové pásy, papírové podložky pod sklenice, papírové ubrousky, papírové ubrusy, penály, pera, periodika, plakáty, psací podložky, pohlednice, pořadače, poštovní známky, potřeby na psaní, pouzdra na pera, prospekty, připínáčky, publikace, razítka, samolepky, sešity, slintáčky papírové, školní potřeby, tabule reklamní z papíru nebo lepenky, tiskoviny, tištěné publikace, tužky, veškeré učební pomůcky kromě přístrojů, zápisníky, zpěvníky; (41) dálkové studium, dětské jesle a školky (vzdělávání), služby v oblasti digitálního zpracování obrazu, elektronické publikování, filmová tvorba, půjčování datových nosičů, provozování heren, poskytování informací o možnostech rozptýlení, o možnostech zábavy a o výchově a vzdělávání, výchovně-zábavné klubové služby, půjčování knih, vydávání knih, organizování a vedení seminářů, on-line vzdělávací programy v oblasti tělesného i duševního zdraví, organizování představení, organizování vzdělávacích nebo zábavných soutěží, poskytování on-line elektronických publikací, posunková řeč (tlumočení), organizování prázdninových táborů (vzdělávání), pronájem audio-nahrávek, překladatelské služby, psaní scénářů, pořádání a řízení školení, vydávání textů, vydávání časopisů on-line, výroba rozhlasových a televizních pořadů, zveřejňování textů, instruktážní výcvik, vydávání elektronických knih a časopisů on-line, vyučování, vzdělávání, výchovné služby, zkoušení, přezkoušení; (44) psychologické poradenství.

- (591) Barevná
(730) **Stará Klára**, Višňová 863, Bystřice nad Pernštejnem, 59301, CZ

- (210) **O-567956**
(220) 19.11.2020
(320) 19.11.2020
(511) 16, 24, 35, 36, 39, 41
(540)



- (510) (16) papír, tiskoviny, časopisy, periodika, knihy, fotografie, kalendáře, pohlednice, plakáty, prospekty, plastové obaly (nezařazené v jiných třídách), papírové obaly, psací potřeby, potřeby pro umělce (v jiné třídě neuvedené), reklamní, propagační a užitkové výrobky z papíru, a to informační, reklamní a propagační letáky, mapy, průvodce, dopisní obálky, přání, samolepky, umělohmotné tašky, sešity, tužky; (24) textilní upomínkové a textilní reklamní výrobky, a to stolní pokrývky, ručníky, osušky, ubrousky, utěrky, látkové kapesníky, textilní vlajky a textilní vlaječky, vše spadající do této třídy; (35) vývoj reklamních kampaní, vývoj

marketingových strategií a koncepcí, reklama v oblasti cestovního ruchu, služby v oblasti obchodní strategie a plánování, venkovní reklama, internetová reklama, pronájem reklamních ploch, distribuce propagačního materiálu, vydávání reklamních textů, prodejní kampaně, prodejní reklama, poskytování personálního poradenství, zprostředkování práce, průzkumy veřejného mínění, kancelářské práce a administrativní služby spojené s výkonem státní správy a samosprávy, styky s veřejností, soustředování a poskytování informací komerčního charakteru, inzertní služby, organizování a pořádání výstav a přehlídek komerčního charakteru; (36) správa nemovitostí, pronájem nemovitostí, financování rozvoje nemovitostí, správa investic do nemovitostí, služby zařizování cestovního pojištění, získávání finančních prostředků a finanční sponzorování, management nemovitostí; (39) poradenská činnost v oblasti cestovního ruchu (organizování cest a dopravy), služby cestovních průvodců, poskytování turistických a cestovních informací, poskytování služeb v oblasti cestovního ruchu pro poskytovatele i návštěvníky (organizování cest a dopravy), provozování garáží a parkovišť, zajišťování sběru a ukládání komunálního odpadu, pronájem parkovacích ploch; (41) organizování a pořádání kulturních, výchovných, vzdělávacích, zábavných a sportovních akcí a soutěží, služby pro oddech, rekreaci a relaxaci, vydávání cestovních průvodců, provozování sportovních zařízení, organizování prohlídek muzeí, kulturních sbírek, knihoven, zámků a hradů.

(591) Barevná
(730) **Město Libčice nad Vltavou**, náměstí Svobody 90, Libčice nad Vltavou, 25266, CZ

(210) **O-567957**
(220) 19.11.2020
(320) 19.11.2020
(511) 16, 24, 35, 36, 39, 41
(540)



(510) (16) papír, tiskoviny, časopisy, periodika, knihy, fotografie, kalendáře, pohlednice, plakáty, prospekty, plastové obaly (nezařazené v jiných třídách), papírové obaly, psací potřeby, potřeby pro umělce (v jiné třídě neuvedené), reklamní, propagační a užitkové výrobky z papíru, a to informační, reklamní a propagační letáky, mapy, průvodce, dopisní obálky, přání, samolepky, umělohmotné tašky, sešity, tužky; (24) textilní upomínkové a textilní reklamní výrobky, a to stolní pokrývky, ručníky, osušky, ubrusy, utěrky, látkové kapesníky, textilní vlajky a textilní vlaječky, vše spadající do této třídy; (35) vývoj reklamních kampaní, vývoj marketingových strategií a koncepcí, reklama v oblasti cestovního ruchu, služby v oblasti obchodní strategie a plánování, venkovní reklama, internetová reklama, pronájem reklamních ploch, distribuce propagačního materiálu, vydávání reklamních textů, prodejní kampaně, prodejní reklama, poskytování personálního poradenství, zprostředkování práce, průzkumy veřejného mínění, kancelářské práce a administrativní služby spojené s výkonem státní správy a samosprávy, styky s veřejností, soustředování a poskytování informací komerčního charakteru, inzertní služby, organizování a pořádání výstav a přehlídek komerčního charakteru; (36) správa nemovitostí, pronájem nemovitostí, financování rozvoje nemovitostí, správa investic do nemovitostí, služby zařizování cestovního pojištění, získávání finančních prostředků a finanční sponzorování, management nemovitostí; (39) poradenská činnost v oblasti cestovního ruchu (organizování cest a dopravy), služby cestovních průvodců, poskytování turistických a cestovních informací, poskytování služeb v oblasti cestovního ruchu pro poskytovatele i návštěvníky (organizování cest a dopravy), provozování garáží a parkovišť, zajišťování sběru a ukládání komunálního odpadu, pronájem parkovacích ploch; (41) organizování a pořádání kulturních, výchovných, vzdělávacích, zábavných a sportovních akcí a soutěží, služby pro oddech, rekreaci a relaxaci, vydávání cestovních

průvodců, provozování sportovních zařízení, organizování prohlídek muzeí, kulturních sbírek, knihoven, zámků a hradů.

(591) Barevná
(730) **Město Libčice nad Vltavou**, náměstí Svobody 90, Libčice nad Vltavou, 25266, CZ

(210) **O-567963**
(220) 19.11.2020
(320) 19.11.2020
(511) 16, 20, 21, 25, 28, 31, 35, 41, 44
(540)



(510) (16) etikety na nápoje, etikety na pивní láhve, papír pro kopírování, papír balicí, papír voskovaný, filtrační papír, tiskárenské výrobky, potřeby pro knižní vazby, plakáty, neperiodické i periodické publikace, brožury, časopisy, kalendáře, katalogy, ročenky, knihy, oběžníky, zpěvníky, knihy k nalepování výstřížku (alba), komiksy, archy papíru, lístky, tiskoviny, poutače z papíru nebo lepenky, mapy, atlasy, obrazy, pohlednice a jiné propagační a informační materiály a upomínkové předměty z papíru spadající do této třídy, a to propagační publikace, papírové propagační samolepky, manuály, noviny, knihařské výrobky, papírové podložky pod sklenice, i pивní, papírové ubrusy a ubrusy, obaly na lahve, lepenka a kartonážní výrobky (obaly), alba, blahopřání i hudební, diagramy, fotografie, stojany na fotografie, grafické reprodukce, grafiky, lepty, litografie, olejotisky, malby (obrazy) zarámované či nezarámované, letáky, portréty, prospekty, rytiny, psací potřeby, tiskařské typy, stočky, obaly z papíru, samolepky, bloky (papírnické výrobky), dopisní papír, etikety (kromě textilních), formuláře, karty (ne hračí), karty a pásy papírové na počítačové programy, obálky, poštovní známky, pořadače (kancelářské potřeby), papírnické zboží kancelářské, obalové materiály z papíru, lepenky nebo plastu, pouzdra na pera, pouzdra na razítka, připínáčky, razítka, seznamy (rejstříky), těžítka, tikety, účetní knihy, zápisníky (notesy), krabice lepenkové nebo papírové, obtisky, pásy doutníkové, podložky (psací), pouzdra na doklady (desky), papírové praporečky, pytlíky jako obaly (z papíru nebo umělých hmot), ručníky papírové, štíty vývěsní z papíru nebo lepenky, tabule reklamní z papíru nebo lepenky, učební a vyučovací pomůcky (s výjimkou přístrojů); (20) boudy pro domácí zvířata (psí boudy), hnízda pro domácí zvířata, pelech pro domácí zvířata, polštáře a podušky pro domácí zvířata, kukaně, košíkářské zboží a schránky (nekovové) na zvířata, také z vrbového proutí a textilii, stoly na pečování o vzhled domácích mazlíčků, měkké podložky, matrace a lůžkoviny (s výjimkou ložního prádla), všechno pro domácí zvířata, kotce na zvířata, posady pro drůbež, sloupky a podložky na skrábání pro zvířata, dvířka pro domácí zvířata a sklopná dvířka pro kočky (nekovová), hnízdící budky pro domácí zvířata, části a součásti všech výše uvedených výrobků, nábytek (bytové zařízení), sedadla (nábytek), lůžka, lehátka, židle, postele, kování na okna (nekovová), křesla, stoly na květiny, listy u nábytku z umělých hmot, školní nábytek, nábytkové police, police do registračních skříní, bambusové závěsy, barely (nekovové), bečky (nekovové), bedny (nekovové), stojany na časopisy, části nábytku ze dřeva, čepy (nekovové), čísla domovní (kromě kovových a svítících), dávkovače ručníků upevněné (nekovové), dekorativní předměty (přenosné), desky (stolní), desky k vystavování zboží, desky pod psací stroje, stojany na deštníky, držáky na kartáče, držáky na noviny, držáky na záclony a závěsy (kromě držáků z textilních materiálů), dřevěné rolety, dvířka k nábytku, fitinky na rakve (nekovové), gauče, háčky na oděvy (nekovové), háčky na záclony, háky k věšákům (nekovové), skřínky na hračky, chodítka dětská, věšáky na kabáty, kádě, kancelářský nábytek, kartotéky (nábytek), tabule s háčky na zavěšení klíčů, stojany na klobouky, kolébky, kolečka k nábytku (nekovová), komody kontejnery (nekovové), kontejnery přepravní (nekovové), konzole na záclony a závěsy, ozdobné závěsy z korálků, koše, košíky (nekovové), krabice ze dřeva nebo umělých hmot, ochranné kryty proti žaru pro domácnost, kadeřnická křesla, podstavce na květináče, stojany na lahve, lavičky (nábytek), lávky (nekovové), lehátka skládací, lékárníčky (skřínky na léky), lenošky, lištové rolety vnitřní, žaluzie, vodní lůžka, mechanoterapeutická lůžka (ne k lékařským účelům), stoly na masáže, matrace, matrace nafukovací (ne k léčebným účelům), obaly ochranné na oděvy (do skříní), obložení nábytku (nekovové), ramínka na oděvy, ohrádky pro děti, opěrky na hlavu (u nábytku), ošatky na chleba, ozdoby nástěnné (bytové zařízení), ozdoby pohyblivé jako dekorace

(ozdobné pohyblivé předměty vydávající zvuky, zpravidla zvonečky nebo tyčinky), ozdoby z umělých hmot pro potraviny, palety (nakládací, nekovové), palety na manipulaci se zbožím (nekovové), paravány (nábytek), pelesti postelí dřevěné, stolky pojízdné pro počítače, podhlavníky, podnožky, podušky, podušky nafukovací (kromě podušek k léčebným účelům), pohovky, pohovky čalouněné s podnožkou, police, police na knihy, poštovní schránky (kromě zděných a kovových), poutače ze dřeva nebo umělých hmot, prádelníky (se zásuvkami), proutěné zboží, přiborníky, psací stoly, pultíky, pupty, rakve, rámy na obrazy, rámy na vyšívání, ratan, regály, registratury, reklamní předměty nafukovací, sekretáře, servírovací stolky pojízdné, nekovové schůdky (štafle), mobilní schůdky pro nastupování cestujících (nekovové), stříbřené sklo (pro výrobu zrcadel), skříň, skříňky na jídlo (spížky, nekovové), sláma pletená (s výjimkou rohoží), sofa, stojany na stříelné zbraně, stolky odkládací, stolky toaletní, stoly rýsovací, stoly pracovní, stoly zámečnické (nekovové), špalky na krájení a sekání masa (pro řezníky), štítky (identifikační, nekovové), štíty (vývěsní) ze dřeva nebo umělých hmot, tabule vývěsní ze dřeva nebo umělých hmot, truhly (nekovové), tyčky k rostlinám (nekovové), umělecká díla ze dřeva, vosku, sádry nebo umělých hmot, umělecké truhlářské výrobky, urny pohřební, váhy na nošení břemen, vějíře, vitríny (nábytek), vycpaná zvířata (ne hračky), zámky (kromě kovových a elektrických), zástěny (nábytek), ochranné zástěny u topenišť pro domácnost, zásuvky (části nábytku), zrcadla, desky skleněné pro zrcadla, žebříky ze dřeva nebo umělých hmot, nekovové měni žerdě (vlajkové), židle vysoké pro děti, vybavení koupelen, jmenovitě držáky políček a police; (21) bidla do ptačích klecí (nekovová), stojany na odkapávání nádobí, krkénka na krájení a sekání masa, nádoby, misky, koryta, žlaby, přenosné vany, napáječky, nádržky a krmítka pro zvířata, klece pro domácí zvířata, akvária, terária, cestovní láhve pro psy, terarijní krmítka, klece pro psy, klece pro hlodavce, doplňky a náhradní díly ke klecím pro hlodavce, králíkárny, venkovní klece a ohrádky, akvarijní sety, akvarijní komplety, želvária, terarijní dekorace, terarijní úkryty, faunaboxy, nekovové přepravky pro plazy, klece pro ptáky, kroužky pro ptáky, nádoby na krmivo pro zvířata, hygienické toaletní nádoby pro domácí zvířata, hygienické mýsy na vylučování pro domácí zvířata, čistící pomůcky a zubní kartáčky, náčiní a nádoby pro domácnost nebo kuchyň, nádoby (spadající do této třídy, kromě nádob z drahých kovů), sklo a skleněné zboží, porcelánové a kameninové zboží, zejména suvenýry a miniatury, sklenice, číše, skleničky, jídelní, kávové a čajové servisy, mýsy, tácy, talíře, talířky, džbánky, džbány, vázy, vázičky, sklo surové nebo polozpracované jako upomínkové předměty, lahvičky, dárkové předměty ze skla a keramiky, upomínkové předměty a výrobky ze skla, porcelánu, kameniny a plastických hmot, které nejsou zahrnuty v jiných třídách, včetně keramických miniatur, toaletní kuřky (vybavené), rohy na pití, poháry, porcelán, otvíráky na láhve, vybavení koupelen, jmenovitě držáky mýdla, misky na mýdlo, nádoby na mýdlo, držáky na zubní kartáčky, věšáky na ručníky, držáky sklenic, kulaté věšáky na ručníky, držáky ručniců, háčky na ručníky, držáky na papírové role, soupravy kartáčů skládající se z čistící štětky a stojanu pro ni, police na ručníky pro hosty, koše na ručníky pro hosty, obalové sklo, láhve, hřebeny a mycí houby, kartáče, hmečky, nádoby na pití, čajové konvice neelektrické (nikoliv z drahých kovů), schránky na pečivo, soupravy kuchyňského nádobí, kuchyňské hrnce, kotlíky, soupravy kořenek, slánky, pepřenko, ruční mlýnky na pepř, kalíšky na vejce, lžice, květináče, krabice na jídlo (jídlonosiče), stojánky na jídelní listky, pokladničky na peníze - vše shora uvedené spadající do této třídy; (25) oděvy včetně sportovních oděvů a oděvů pro volný čas, obuv včetně sportovní obuvi, pantofle, sandály, střevice, pokrývky hlavy, kloboučnické zboží, zejména barety, cylindry, čapky, čepice, klobouky, klobouky textilní, punčochové zboží, rukavice včetně bez prstů, palcových a dámských dlouhých, rukávničky, konfekce, zejména svrchní oblečení, bundy, vesty, saka, trička a náteplníky, fleecové (počesané) oblečení, trepky, jarní, letní, podzimní a zimní oblečení dámské, pánské i dětské jako šaty krátké i dlouhé, košile, polokošile, bundokošile, obleky, halenky, kalhoty krátké i dlouhé, kabáty a pláště, šátky a šály, uniformy, kostýmy, jeansy, kombinézy, elastické pletené zboží, kožichy, kožesiny (oděvy), oblečení z kůže a imitace kůže, prádlo spodní všeho druhu, šponovky, plavky a plážové oblečení, oblečení do deště, oblečení na tenis, golfa na další sporty, blejzry, pláštěnky, kabátky, živůtky, smokiny a večerní oblečení, svetry, pulovry, paleta a ponča (včetně kožesinových), teplákové soupravy, oblečení na spaní a domácí oblečení, župany, spodky, negligé (včetně pletených a krajkových), kombiné, korzety, bokovky (kalhoty), podprsenky, cvičební, baletní a sportovní trikoty, punčochy, ponožky a punčochové kalhoty, spodničky, kimona, kaftany, oblečení typu kabuki, harémové oblečení, kravaty, motýlky, přezůvky, obuv určená pro jízdu na snowboardech a ostatní obuv ve třídě 25, podkolenky, turistické oděvy, pracovní oděvy spadající do této třídy, oděvní zboží z elastických tkanin, cyklistické oděvy, náteplníčky, sportovní čelenky,

džínové oblečení pro děti i dospělé, boa (kožesinové límce), body (spodní prádlo), bryndáčky (ne z papíru), kamaše, kapuce, kostýmy (maškarní), košilová sedla, koupací pláště, pracovní pláště spadající do této třídy, legíny, límečky, livreje, manžety, noční kabátky, opasky, pásky ke kalhotám, pletené zboží (stávkové zboží), podpatníčky, podpatky, podrážky k obuvi, podvazky, potítka, pytle na oděvy, snímátné límce, šerpy, výbavičky pro novorozeňata, zástěry, závoje, zimníky; (28) hračky pro zvířata, atrapy kostí pro psy (hračky), medvídci plyšová, míče a míčky na hraní, potřeby pro výcvik psů a domácích zvířat zařazené ve třídě 28, sportovní potřeby pro psy a domácí zvířata, vybavení výcvikových a sportovních prostor pro psy zařazené ve třídě 28, hry, hračky, sportovní zboží v rámci této třídy, sportovní náčiní a nástroje, rukavice pro baseball, šerm, golf a box, lyže, vodní lyže, obaly na lyže, snowboardy, skateboardy, prkna na surfing a windsurfing, brusle, lední kolečkové i in-line, boby, sáně, činky, disky, golfové hole, gymnastické zařízení, hokejky, hráčské pátky, hůlky pro mažoretky, ochranné vycpávky jako části sportovní výstroje, kulečnicková tága, kuželky, lukostřelecké náčiní, náboje a pistole na paintball, ploutve na plavání, potápění, puky hokejové, rakety s pružným výpletem a výplety pro tyto rakety, stoly pro stolní tenis a stolní fotbal, šipky, talíře létající, tenisové sítě, terče, biliardové (kulečnickové) koule, horolezecká výstroj (blokanty, stupačky, úvazky), sítě na motýly, rybářské náčiní, umělé vánoční stromčeky, ozdoby a stojany na vánoční stromčeky (s výjimkou osvětlení a cukrovinek), loutky, maňásci, marionety, loutková divadla a divadélka, společenské, deskové a stolní hry, dáma, šachy, mah-jong, puzzle, vrhcáby, hra v kostky, domino, dostihy, šachovnice, hrací karty, herní žetony, koule, kuličky, autička na hraní, automobilové modely zmenšené (hračky), balóny na hraní, bublifuk, panenky, domečky, šatky pro panenky, pokojíčky, postýlky, sací láhve pro panenky, draci létající, houpačky, hračky plyšové, hračky pohyblivé, chrástítka, káča, vlček, koloběžky (hračky), koně houpačí, stavebnice a stavebnicové kostky, pistole a pistolky jako hračky, hry automatické (s výjimkou těch, které se uvádějí do chodu vhozením mince nebo těch, které jsou užívány výhradně s televizním přijímačem), hry elektronické (s výjimkou her, které jsou používány výhradně ve spojení s televizním přijímačem), zábavní stroje, automatické a automaty, divadelní a kamevalové masky, kaleidoskopy, kanadské žertíky (atrapy), žertovné předměty, vystřelovací konfety (zábavní předměty na večírky), girlandy, kouzelnické potřeby; (31) stelivo a podestýlky, zejména stelivo, kočkolity a podestýlky pro kočky, podestýlky pro hlodavce, terarijní substráty, terarijní písky a podestýlky, podestýlky do klecí pro ptáky, krmivo pro psy, pamlsky pro psy, tyčinky pro hlodavce, pamlsky a minerální bloky pro hlodavce, krmivo pro hlodavce, krmivo pro akvarijní ryby, krmivo pro bazénové ryby, krmivo pro plazy, krmivo pro ptáky, tyčinky pro ptáky, minerální bloky pro ptáky a sépiové kosti, pamlsky pro koně, soli a lizné pochoutky, krmivá pro koně, potravina pro dobytek, pískový papír pro domácí zvířata (stelivo), vonný písek pro domácí zvířata (stelivo), přípravky na výkrm hospodářských zvířat, přísady do krmivá (ne pro lékařské účely), krmné směsi na výkrm hospodářských zvířat, nápoje pro domácí zvířata, pochoutky a odměny ke žvýkání pro zvířata, potravina pro domácí zvířata, posilující krmné přípravky pro zvířata, psí suchary, výrobky zemědělské, zahradnické, lesní a zrní neuvedené v jiných třídách, osivo, rostliny akvarijní a suchozemské, krmivo pro zvířata, krmivá suchá pro zvířata, čerstvá zelenina, čerstvé hlávkové zelí červené i bílé, čerstvé cibule, čerstvá čekanka salátová, čerstvé hlávkové a listové saláty, čerstvé okurky, čerstvý pór, paprika (rostlina), čerstvá rebarbora (reven), réva vinná (rostlina), řepa jedlá (kořeny), třtina cukrová v surovém stavu, čerstvá tykev, brambory čerstvé, čerstvé polévkové bylinky jako koření, čerstvé ovoce, čerstvé citrony, čerstvé pomeranče, čerstvé citrusové ovoce, olivy čerstvé, nezpracované ořechy, boby kakaové syrové, arašidy (plody), kolové oříšky (plody kolovníku), mandle (plody), nezpracovaný jedlý seznam, kokosové skořápky, čerstvé kaštiny, čočka čerstvá, fazole čerstvé, hrách čerstvý, houby čerstvé, lanýže čerstvé, chléb svatojánský (lusky rohovníku), chmel (nezpracovaný), kopřivy (rostliny), rýže neopracovaná (natural), slad na výrobu piva a lihovin, kultura houbová na výsev (podhoubí), hrozny čerstvé, kořeny jedlé, obilná zrna v nezpracovaném stavu, obilninové zbytkové produkty pro živočišnou spotřebu, kukuřice, ječmen, pšenice, oves setý, otruby, seno, sláma, chovatelské a pěstitelské produkty, a to rostliny, rostlinná semena, sadba, sazenice, cibule květinové, dřevo surové, keře, křoví, kmety stromu, kulatina dřevěná, korek surový, surová kůra, květiny sušené na ozdobu, květiny živé, větve a kytice z přírodních květin, přírodní trávníky, palmy, palmovníky, stromčeky vánoční, moučka pro zvířata, sůl pro dobytek, šrot pro zvířata, živé rybářské návnady, živé ryby, živí sumýši, korýši a měkkýši, živé rybí jikry, nezpracované řasy pro lidskou nebo živočišnou spotřebu; (35) internetový obchod a zprostředkování v oblasti obchodu s výrobky uvedenými výše ve třídách 16, 20, 21, 25, 28 a 31, marketing, obstaravatelská a zprostředkovatelská služba v rámci propagace, reklamy a

kancelářských prací, účetnictví, zpracování počítačových dat a spravování databází, internetový obchod s chovatelskými potřebami, provozování e-shopu s výrobky uvedenými výše ve třídách 16, 20, 21, 25, 28 a 31, marketingové služby v oblasti správy nemovitostí, logistiky, obchodní administrativa a kancelářské práce, aranžování výloh, průzkum trhu pro jiné firmy a zákazníky, rozesílání prospektů, pořizování informačních tiskovin, poradenské komerční služby, inzertní činnost, poskytování pomoci při provozu obchodu, včetně zprostředkování obchodních a souvisejících obchodně personálních záležitostí, kontrola, vedení, vypracování statistických přehledů, poradenství v oblasti organizace a ekonomiky podnikání, poradenské služby při výběru zaměstnání, organizování výstav a veletrhů k reklamním a obchodním účelům, provádění aukcí a dražeb, pronájem kancelářských strojů a zařízení (kromě nábytku), distribuce zboží k reklamním účelům, velkoobchod i maloobchod s chovatelskými potřebami, vykonávání administrativních prací pomocí výpočetní techniky, propagační služby v oblasti veterinárních a chovatelských potřeb, zprostředkování nákupu a prodeje v oblasti výpočetní techniky (hardware i software), kopírování nebo rozmnožování dokumentů a dokladů, příprava a vyhotovení daňových příjmení, pronájem reklamních ploch, půjčování fotokopírovacích strojů, management turistických destinací, revize účtů (audit), administrativní pomoc při celním řízení, zajištění reklamy za účelem prezentace podnikatelů v oblasti vnitrostátní a mezinárodní dopravy, přepravy, zásilatelství a skladištních zařízení, pronájem prodejních automatů; (41) výchova, vzdělávání, zábava, sportovní a kulturní aktivity, organizování vzdělávacích, zábavných, sportovních soutěží nebo soutěží krásy, pořádání sportovních závodů, tělesná výchova, provozování a pronájem sportovních zařízení, golfových hřišť, stadiónů, tenisových dvorců, plaveckých bazénů, gymnastický výcvik, půjčování sportovního nářadí (s výjimkou dopravních prostředků), pořádání festivalů, hudební produkce v rámci této třídy, služby pro oddech a rekreaci (provozování rekreačních zařízení), poskytování informací v oblasti rekreačních aktivit, zprostředkování rozptýlení a zábavy, organizování kulturních nebo vzdělávacích výstav, organizování živých představení a vystoupení, pořádání divadelních představení, provozování kinosálů, koncertní síně, provozování muzeí, knihovny (půjčovny knih), pořádání diskoték, organizování a vedení kolokvií, konferencí, kongresů, seminářů a sympozií, informace o výchově a vzdělávání, školení, praktická cvičení, instruktážní výcvik, zkoušení, přezkoušení, dálkové studium, korespondenční kurzy, internátní školy, mateřské školky, prázdninové tábory (zábava), náboženská výchova, pomoc a poradenství pro volbu povolání (vzdělávací služby), výstavní a galerijní činnost v rámci této třídy, provozování kasin a heren, provozování her on-line (z počítačové šitě), noční kluby, karaoke, výchovně-zábavné klubové služby, kluby zdraví (kondiční a zdravotní cvičení), cirkusy, drezúra zvířat, provozování zoologických zahrad, půjčování filmů, umělecké a módní agentury, estrády, pořádání loterií, organizování plesů, plánování a organizování večírků a oslav, předprodej vstupenek, filmová tvorba, filmová studia, dabing, digitální zpracování obrazu, nahrávací studia, výroba rozhlasových a televizních programů, zpravodajské služby (služby reportérů), obrazové zpravodajství, fotografování, půjčování a pronájem divadelních a jiných dekorací včetně osvětlení, pronájem rozhlasových a televizních přijímačů, půjčování přenosných videokamer, vydávání knih, elektronické publikování (DTP), poskytování on-line elektronických publikací (bez možnosti stažení), vydávání elektronických knih a časopisů on-line, posunková řeč (tlumočení), překladatelské služby, pořádání a řízení pracovních setkání; (44) veterinární lékařské služby, veterinární péče, chov zvířat, péče o čistotu domácích zvířat, úprava (česání) zvířat, zdravotní péče, péče o hygienu a krásu osob a zvířat, zemědělské, zahradnické a lesnické služby, masérské služby, regenerační a rekondiční služby v rámci této třídy, služby solárií, provozování zařízení sloužících k regeneraci a rekondici v rámci této třídy, kadeřnické salóny, salóny krásy, implantace vlasů, manikúra, pedikúra, tetování, aromaterapeutické služby, kliniky nebo sanatoria (soukromé), pronajímání zdravotních (zdravotnických) zařízení, služby péče o tělo, krásu a zdraví, zdravotnická střediska, zotavovny, útluky (domovy), nemocniční služby, ošetrovatelské služby, veřejné lázně pro hygienické účely, parní lázně, psychologické poradenství a péče v rámci integrace handicapovaných lidí, neurologie (chiropraktika), služby psychologa, léčba toxikomanů, stomatologie, plastická chirurgie, služby porodní asistentky, umělé oplodňování, farmaceutické poradenství, služby optika, fyzioterapie, služby krevní banky, služby v oblasti zahradní architektury, údržba trávníků, rostlinné školky, aranžování květin, léčení stromů, letecké a pozemní rozprašování hnojiv a jiných zemědělských chemických látek, ničení plevele, ničení škůdců v zemědělství, pronájem zemědělských nástrojů a zařízení, zhotovování věnců.

(730) **EquiZoo a.s.**, Musilova 335, Praha 4, Šeberov, 14900, CZ

(740) **DANĚK & PARTNERS** Advokátní a patentová kancelář, Ing. Vilém Daněk Ph.D. LL.M., patentový zástupce, Vinohradská 403/17, Praha 2, Vinohrady, 12000

(210) **O-568012**
(220) 20.11.2020
(320) 20.11.2020
(511) 20, 28, 35
(540)



(510) (20) rozkládací křesla, skládací lehátka, vše spadající do třídy 20; (28) vybavení pro lov a rybolov, elektronické indikátory záběru k použití při rybolovu na udici, háčky na ryby, koncovky pro rybářské náčiní, neplovoucí krmiva (neživé návnady) pro rybolov, obrtlíky (rybářské náčiní), pruty pro rybaření, rybářské návazce, rybářské podběráky, rybářské navijáky, rybářské rotační třpytky, rybářské vlasce, signalizátory záběru pro rybolov, elektronické rybářské signalizátory, kovové stojánky na rybářské pruty; (35) maloobchod-velkoobchod, export-import, internetový obchod s výše uvedenými výrobky ve třídách 20 a 28, propagace, reklama, inzerce všemi druhy médií, marketing, zprostředkovatelská činnost v oblasti obchodu s výše uvedenými výrobky ve tř. 20 a 28 a v oblasti propagace, reklamy, inzerce a marketingu.

(730) **Fafílek Miloslav**, Moravská 4779, Zlín, 76005, CZ

(740) Ing. Francis Jupa, patentový zástupce, Měchenická 4/2554, Praha 4, 14100

(210) **O-568013**
(220) 20.11.2020
(320) 20.11.2020
(511) 20, 28, 35
(540)

WoodRiver

(510) (20) rozkládací křesla, skládací lehátka, vše spadající do třídy 20; (28) vybavení pro lov a rybolov, elektronické indikátory záběru k použití při rybolovu na udici, háčky na ryby, koncovky pro rybářské náčiní, neplovoucí krmiva (neživé návnady) pro rybolov, obrtlíky (rybářské náčiní), pruty pro rybaření, rybářské návazce, rybářské podběráky, rybářské navijáky, rybářské rotační třpytky, rybářské vlasce, signalizátory záběru pro rybolov, elektronické rybářské signalizátory, kovové stojánky na rybářské pruty; (35) maloobchod-velkoobchod, export-import, internetový obchod s výše uvedenými výrobky ve třídách 20 a 28, propagace, reklama, inzerce všemi druhy médií, marketing, zprostředkovatelská činnost v oblasti obchodu s výše uvedenými výrobky ve tř. 20 a 28 a v oblasti propagace, reklamy, inzerce a marketingu.

(730) **Fafílek Miloslav**, Moravská 4779, Zlín, 76005, CZ

(740) Ing. Francis Jupa, patentový zástupce, Měchenická 4/2554, Praha 4, 14100

(210) **O-568132**
(220) 25.11.2020
(320) 25.11.2020
(511) 35, 36, 41
(540)



(510) (35) reklama, propagace, řízení obchodní činnosti, obchodní administrativa, kancelářské práce, administrativní pomoc při reakci na výzvy k účasti ve výběrových řízeních, administrativní pomoc při vypracování nabídek k poptávkám (RFP), administrativní služby, administrativní zpracování objednávek, aktualizace a údržba dat v počítačových databázích, aktualizace a údržba údajů v rejstřících, aktualizace reklamních materiálů, analýza nákladů a cen, aranžování výkladů, cílené zaslání reklamních materiálů, cílený marketing, externí správa společností, fakturace, fotokopírování, grafická úprava pro reklamní účely, indexace webových stránek pro obchodní nebo reklamní účely, kopírování dokumentů, marketing, marketing v rámci reklamního publikování, modeling pro reklamní účely nebo podporu prodeje, nábor zaměstnanců, návrh reklamních materiálů, vývoj reklamních konceptů, obchodní informace a poskytování obchodních informací, obchodní průzkum, obchodní správa licencí k výrobkům a službám jiných osob, obchodní zprostředkovatelské služby, oceňování podniků, online reklama v počítačové síti, optimalizace návštěvnosti webových stránek, optimalizace vyhledávačů pro účely podpory prodeje, plánování schůzek (kancelářské práce), podpora prodeje jiných osob, pomoc při řízení obchodní činnosti, pomoc při řízení obchodních či průmyslových podniků, poptávky, poradenské služby pro obchodní vedení, poradenství v oblasti komunikačních strategií při styku s veřejností, poradenství v oblasti komunikačních strategií v reklamě, poradenství v oblasti organizace podniku, poradenství v oblasti řízení a organizace podniku, poradenství v oblasti řízení lidských zdrojů, poradenství v oblasti řízení obchodní činnosti, pořádání módních přehlídek pro reklamní účely, pořádání obchodních veletrhů pro obchodní či reklamní účely, poskytování obchodních informací a rady pro spotřebitele ve výběru produktů a služeb, poskytování online tržiště pro kupující a prodejce zboží a služeb, poskytování uživatelských hodnocení pro komerční nebo reklamní účely, poskytování informací o obchodních kontaktech, poskytování obchodních informací prostřednictvím webových stránek, PPC reklama, prezentace výrobků v komunikačních médiích pro účely maloobchodu, profesionální obchodní poradenství, pronájem billboardů (reklamních tabulí), pronájem fotokopírovacích strojů, pronájem kancelářských strojů a zařízení, pronájem kancelářského vybavení a zařízeních pro sdílená pracoviště, pronájem prodejních automatů, pronájem prodejních stánků, pronájem reklamního času v komunikačních médiích, pronájem reklamního materiálu a reklamních ploch, propagace, provádění podnikových auditů, průzkum trhu, průzkum veřejného mínění, předvádění zboží, přepis rozhovorů (pro úřední účely), příprava daňových příznání, příprava výplatních listin, psaní na stroji, psaní reklamních textů, psaní scénářů pro reklamní účely, psaní životopisů pro jiné osoby, psychologické testování za účelem výběru zaměstnanců, reklama, rozhlasová reklama, řízení obchodní činnosti hotelů, řízení obchodní činnosti náhradových programů pro jiné osoby, řízení obchodní činnosti nezávislých poskytovatelů služeb, řízení obchodní činnosti sportovců, řízení obchodní činnosti výkonných umělců, řízení obchodních projektů v oblasti stavebních projektů, sběr údajů do počítačových databází, sestavování katalogu informací pro obchodní či reklamní účely, sestavování statistiky, sjednávání a uzavírání obchodních transakcí pro třetí strany, sjednávání obchodních smluv pro jiné osoby, služby dočasného řízení obchodní činnosti z a předem dohodnutých podmínek (interim management), služby maloobchodu v oblasti uměleckých děl poskytované uměleckými galeriemi, služby odborníka na výkonost podniku, služby pro maloobchod s farmaceutickými, veterinárními a sanitárními přípravky a zdravotnickým materiálem, obchodní služby registrace darů, služby spojené s podáváním daňových příznání, služby v oblasti firemní komunikace, služby v oblasti obchodního lobbingu, obchodní služby v oblasti vztahů s médii, obchodní služby telefonní ústředny velkoobchodu v oblasti farmaceutických, veterinárních a sanitárních přípravků a v oblasti dodávek zdravotnického materiálu, správa programů pro věrné zákazníky v oblasti osobní letecké dopravy, správa

zákaznických věrnostních programů, srovnávání cen, styk s veřejností, subdodavatelské služby (pomoc v obchodní činnosti), systematizace údajů do počítačových databází, šíření reklamních materiálů, šíření vzorků, telemarketing, televizní reklama, těsnopis, účetnictví, upomínání schůzek (kancelářské práce), vedení dražeb, vedení počítačové evidence, venkovní reklama, vydávání reklamních textů, vyhledávání sponzorů, vyhledávání údajů v počítačových souborech pro jiné osoby, vyhotovování hospodářských prognóz, vyhotovování výpisů z účtu, vylepování plakátů, výroba reklamních filmů, výroba teleshoppingových programů, výstřižková služba, zařízení novinového předplatného pro jiné osoby, zařizování předplatného na telekomunikační služby pro jiné osoby, zásilková reklama, zásobovací služby pro jiné osoby (nákup zboží a služeb pro jiné podniky), zaznamenávání písemných sdělení a údajů, zaznamenávání vzkazů pro nedostupné předplatitele, zpracování textu, zprostředkování dovozu a vývozu, zprostředkování obchodních informací, zprostředkování obchodů v oblasti propojení možných soukromých investorů s podnikateli, kteří potřebují financování, zprostředkování propagace, zprostředkování reklamy, zprostředkování zaměstnání, administrativní služby podnikům při jejich přesídlení, administrativní služby pro lékařská doporučení, maloobchodní služby vztahující se k pekařským výrobkům; (36) pojištění, finančníctví, peněžnictví, služby v oblasti nemovitostí, bankovníctví, burzovní kotace, daňové odhady, dluhové poradenství, důvěrník, elektronický převod peněžních prostředků, elektronický převod virtuálních měn, faktoring, financování, financování formou koupě na splátky, finanční analýza, finanční hodnocení (pojištění, bankovníctví, nemovitosti), finanční hodnocení nabídek k poptávkám (RFP), finanční hodnocení nabídek pro účast ve výběrových řízeních, finanční informace, poskytování finančních informací, finanční oceňování aktiv duševního vlastnictví, finanční oceňování dřeva na pni, finanční oceňování vlny, finanční poradenství, finanční posouzení nákladů na vývoj v souvislosti s ropným, plynárenským a těžebním průmyslem, finanční řízení, finanční řízení výplat náhrad pro jiné osoby, finanční služby v oblasti likvidace podniků, finanční služby ve formě zprostředkování celního odbavení, finanční sponzorování, finanční zúčtovací střediska, finanční zúčtování, hodnocení nákladů na opravy (finanční odhad), hypoteční bankovníctví, investování peněžních prostředků, kapitálové investice, leasingové financování, makléřské služby, makléřství, jednatelství, obchodování s akciemi a dluhopisy, obchodování s cennými papíry, oceňování mincí, oceňování nemovitostí, oceňování starožitností, oceňování šperků, oceňování uměleckých děl, oceňování známek, online bankovníctví, organizování peněžních sbírek, ověřování šeků, penzijní fondy, podílové fondy, pojistně-matematické služby, poradenství v oblasti pojištění, pořádání dobročinných sbírek, poskytování bezpečnostních schránek, poskytování finančních informací prostřednictvím webových stránek, poskytování informací o pojištění, poskytování finanční jistoty, poskytování slev v zapojených provozovněch jiných osob pomocí členských karet, pronájem bytů, pronájem farem, pronájem kanceláří (nemovitosti), pronájem nemovitostí, pronájem sdílených kanceláří, provozování zastavárny, půjčky (financování), půjčky na splátky, půjčky se zástavou, skupinové financování, služby agentury vymáhající pohledávky, služby realitní kanceláře, služby týkající se průzkumu v oblasti financí, služby ubytovací kanceláře (byty), služby úvěrové kanceláře, směňování peněžních prostředků, směňování virtuálních měn, spořitelní služby, správa bytového domu, správa nemovitostí, svěřenectví, úschova cenností, uzavírání námořního pojištění, uzavírání pojištění, uzavírání pojištění proti požáru, uzavírání úrazového pojištění, uzavírání zdravotního pojištění, uzavírání životního pojištění, výběr nájemného, vydávání kreditních karet, výplata důchodů, vystavování cestovních šeků, vystavování hodnotných poukázek, zajištění financování stavebních projektů, zpracování plateb debetní kartou, zpracování plateb kreditní kartou, zprostředkování emisních povolenek, zprostředkování pojištění, zprostředkování v oblasti nemovitostí; (41) vzdělávání, školení, zábava, sportovní a kulturní činnosti, akademie (vzdělávání), dabing, dálkové vzdělávání, diskotéky, divadelní představení, drezúra zvířat, elektronické publikování (DTP), filmové projekce, fotografování, fotografování na mikrofilm, gymnastický výcvik, hudební produkce, informace o rekreaci, informace o vzdělávání, informace o zábavě, kaligrafické služby, karaoke, klubové služby (zábava nebo vzdělávání), knihovnické služby (půjčovny knih), korespondenční kurzy, koučink (školení), kulturní, vzdělávací a zábavní služby poskytované uměleckými galeriemi, mateřské školy (vzdělávání, zábava), měření času při sportovních akcích, modelingové služby pro umělce, náboženská výchova, nahrávání videokazet, obrazové zpravodajství, online vydávání elektronických knih a časopisů, organizování zábavních akcí cosplay (kostýmové hry s věrným napodobením postav), plánování večírků (zábava), pojízdné knihovny, poradenství pro volbu povolání (v oblasti vzdělávání nebo školení), pořádání a uvádění koncertů, pořádání a vedení kolokvií, pořádání a vedení

konferenci, pořádání a vedení kongresů, pořádání a vedení osobních vzdělávacích fór, pořádání a vedení seminářů, pořádání a vedení symposií, pořádání a vedení workshopů (školení), pořádání estrád (služby impresária), pořádání loterií, pořádání módních přehlídek pro zábavu, pořádání plesů, pořádání soutěží (vzdělávacích nebo zábavných), pořádání soutěží krásy, pořádání sportovních soutěží, pořádání výstav ke kulturním nebo vzdělávacím účelům, poskytování elektronických publikací online bez možnosti stažení, poskytování filmů bez možnosti stažení prostřednictvím videa na objednávku, poskytování her online z počítačové sítě, poskytování hudby online bez možnosti stažení, poskytování televizních programů bez možnosti stažení prostřednictvím videa na objednávku, poskytování videí online bez možnosti stažení, praktický výcvik (předvádění), prázdninové tábory (zábava), produkce estrád, profesní rekvalifikace, pronájem audio zařízení, pronájem dekorací (na představení), pronájem divadelních dekorací, pronájem kinematografických přístrojů, pronájem osvětlovacích zařízení pro divadelní scény či televizní studia, pronájem pokojových akvárií, pronájem rozhlasových a televizních přijímačů, pronájem sportovišť, pronájem stadiónů, pronájem tenisových dvorců, pronájem uměleckých děl, pronájem videokamer, pronájem videorekordérů, provozování golfových hřišť, provozování heren, provozování kasin (hazard), provozování muzea (předvádění, výstavy), provozování rekreačních zařízení, provozování sportovních zařízení, provozování zoologických zahrad, průvodcovské služby (vzdělávání), předprodej vstupenek (zábava), předvádění cirkusových vystoupení, předvádění varietních představení, předvádění živých vystoupení, překladatelské služby, psaní a skládání písní, psaní filmových scénářů, psaní scénářů, s výjimkou reklamních, psaní textů, půjčování audionahrávek, půjčování filmů, půjčování herního vybavení, půjčování hraček, půjčování potápěčské výstroje, půjčování sportovního vybavení, s výjimkou vozidel, půjčování videokazet, rezervace vstupenek na estrády, rozhlasová zábava, skládání hudby, služby baviče, služby diskžokejů, služby filmového studia, služby grafické úpravy, nikoliv k reklamním účelům, služby klubů zdraví (zdravotní a kondiční cvičení), služby nahrávacího studia, služby nočního klubu (zábava), služby osobního trenéra (kondiční trénink), služby poskytované orchestry, služby reportérů (zpravodajství), služby spojené s hazardem, soukromá výuka, sportovní tábory, školení prostřednictvím simulátorů, školení v oblasti sado (školení v oblasti čajového obřadu), školní vzdělávání, tělesná výchova, televizní zábava, titulování, tlumočení znakové řeči, tlumočnické služby, úprava videokazet, vedení kurzů kondičního cvičení, vedení túr s horským průvodcem, výcvik aikido, vydávání knih, vydávání textů, s výjimkou reklamních, výroba filmů, s výjimkou reklamních, výroba rozhlasových a televizních programů, výuka, vzdělávací služby, vzdělávání na internátních školách, zábavní parky, zkoušení (pedagogická činnost).

(730) **Czech Property Investments, a.s.**, Vladislavova 1390/17, Praha 1, Nové Město, 11000, CZ

(740) RYBÁŘ, SOPPÉ & PARTNEŘI, advokáti, s.r.o., Purkyňova 2121/3, Praha 1, Nové Město, 11000

(210) **O-568149**

(220) 25.11.2020

(320) 25.11.2020

(511) 35, 36, 41

(540)

Futurum Hradec Králové

(510) (35) reklama, propagace, řízení obchodní činnosti, obchodní administrativa, kancelářské práce, administrativní pomoc při reakci na výzvy k účasti ve výběrových řízeních, administrativní pomoc při vypracování nabídek k poptávkám (RFP), administrativní služby, administrativní zpracování objednávek, aktualizace a údržba dat v počítačových databázích, aktualizace a údržba údajů v rejstřících, aktualizace reklamních materiálů, analýza nákladů a cen, aranžování výkladů, cílené zaslání reklamních materiálů, cílený marketing, externí správa společností, fakturace, fotokopírování, grafická úprava pro reklamní účely, indexace webových stránek pro obchodní nebo reklamní účely, kopírování dokumentů, marketing, marketing v rámci softwarového publikování, modeling pro reklamní účely nebo podporu prodeje, nábor zaměstnanců, návrh reklamních materiálů, vývoj reklamních konceptů, obchodní informace a poskytování obchodních informací, obchodní průzkum, obchodní správa licencí k výrobkům a službám jiných osob, obchodní zprostředkovatelské služby, oceňování podniků, online reklama v počítačové síti, optimalizace návštěvnosti webových stránek, optimalizace vyhledávačů pro účely podpory prodeje, plánování schůzek (kancelářské práce), podpora prodeje jiných osob, pomoc při řízení obchodní činnosti, pomoc při řízení obchodních či průmyslových podniků, poptávky, poradenské služby pro

obchodní vedení, poradenství v oblasti komunikačních strategií při styku s veřejností, poradenství v oblasti komunikačních strategií v reklamě, poradenství v oblasti organizace podniku, poradenství v oblasti řízení organizace podniku, poradenství v oblasti řízení lidských zdrojů, poradenství v oblasti řízení obchodní činnosti, pořádání módních přehlídek pro reklamní účely, pořádání obchodních veletrhů pro obchodní či reklamní účely, poskytování obchodních informací a rady pro spotřebitele ve výběru produktů a služeb, poskytování online tržiště pro kupující a prodejce zboží a služeb, poskytování uživatelských hodnocení pro komerční nebo reklamní účely, poskytování uživatelských recenzí pro komerční nebo reklamní účely, poskytování informací o obchodních kontaktech, poskytování obchodních informací prostřednictvím webových stránek, PPC reklama, prezentace výrobků v komunikačních médiích pro účely maloobchodu, profesionální obchodní poradenství, pronájem billboardů (reklamních tabulí), pronájem fotokopírovacích strojů, pronájem kancelářských strojů a zařízení, pronájem kancelářského vybavení a zařízení pro sdílená pracoviště, pronájem prodejních automatů, pronájem prodejních stánků, pronájem reklamního času v komunikačních médiích, pronájem reklamního materiálu a reklamních ploch, propagace, provádění podnikových auditů, průzkum trhu, průzkum veřejného mínění, předvádění zboží, prepis rozhovorů (pro úřední účely), příprava daňových příznání, příprava výplatních listin, psaní na stroji, psaní reklamních textů, psaní scénářů pro reklamní účely, psaní životopisů pro jiné osoby, psychologické testování za účelem výběru zaměstnanců, reklama, rozhlasová reklama, řízení obchodní činnosti hotelů, řízení obchodní činnosti náhradových programů pro jiné osoby, řízení obchodní činnosti nezávislých poskytovatelů služeb, řízení obchodní činnosti sportovců, řízení obchodní činnosti výkonných umělců, řízení obchodních projektů v oblasti stavebních projektů, sběr údajů do počítačových databází, sestavování katalogu informací pro obchodní či reklamní účely, sestavování statistiky, sjednávání a uzavírání obchodních transakcí pro třetí strany, sjednávání obchodních smluv pro jiné osoby, služby dočasného řízení obchodní činnosti z a předem dohodnutých podmínek (interim management), služby maloobchodu v oblasti uměleckých děl poskytované uměleckými galeriemi, služby odborníka na výkonnost podniku, služby pro maloobchod s farmaceutickými, veterinárními a sanitárními přípravky a zdravotnickým materiálem, obchodní služby registrace darů, služby spojené s podáváním daňových příznání, služby v oblasti firemní komunikace, služby v oblasti obchodního lobbingu, obchodní služby v oblasti vztahů s médii, obchodní služby bezplatné ústředny velkoobchodu v oblasti farmaceutických, veterinárních a sanitárních přípravků a v oblasti dodávek zdravotnického materiálu, správa programů pro věrné zákazníky v oblasti osobní letecké dopravy, správa zákaznických věrnostních programů, srovnávání cen, styk s veřejností, subdodavatelské služby (pomoc v obchodní činnosti), systematizace údajů do počítačových databází, šíření reklamních materiálů, šíření vzorků, telemarketing, televizní reklama, těsnopis, účetnictví, upomínání schůzek (kancelářské práce), vedení dražeb, vedení počítačové evidence, venkovní reklama, vydávání reklamních textů, vyhledávání sponzorů, vyhledávání údajů v počítačových souborech pro jiné osoby, vyhotovování hospodářských prognóz, vyhotovování výpisů z účtu, vylepování plakátů, výroba reklamních filmů, výroba teleshoppingových programů, výstřižková služba, zařízení novinového předplatného pro jiné osoby, zařízení předplatného na telekomunikační služby pro jiné osoby, zásilková reklama, zásobovací služby pro jiné osoby (nákup zboží a služeb pro jiné podniky), zaznamenávání písemných sdělení a údajů, zaznamenávání vzkazů pro nedostupné předplatitele, zpracování textu, zprostředkování dovozu a vývozu, zprostředkování obchodních informací, zprostředkování obchodu v oblasti propojení možných soukromých investorů s podnikateli, kteří potřebují financování, zprostředkování propagace, zprostředkování reklamy, zprostředkování zaměstnání, administrativní služby podnikům při jejich přesídlení, administrativní služby pro lékařská doporučení, maloobchodní služby vztahující se k pekařským výrobkům; (36) pojištění, finančníctví, peněžnictví, služby v oblasti nemovitostí, bankovníctví, burzovní kotace, daňové odhady, dluhové poradenství, důvěrník, elektronický převod peněžních prostředků, elektronický převod virtuálních měn, faktoring, financování, financování formou koupě na splátky, finanční analýza, finanční hodnocení (pojištění, bankovníctví, nemovitosti), finanční hodnocení nabídek k poptávkám (RFP), finanční hodnocení nabídek pro účast ve výběrových řízeních, finanční informace, poskytování finančních informací, finanční oceňování aktiv duševního vlastnictví, finanční oceňování dřeva na pni, finanční oceňování vlny, finanční poradenství, finanční posouzení nákladů na vývoj v souvislosti s ropným, plynárenským a těžebním průmyslem, finanční řízení, finanční řízení výplat náhrad pro jiné osoby, finanční služby v oblasti likvidace podniků, finanční služby ve formě zprostředkování celního odbavení, finanční sponzoring, finanční zúčtovací střediska, finanční zúčtování, hodnocení nákladů na opravy

(finanční odhad), hypoteční bankovníctví, investování peněžních prostředků, kapitálové investice, leasingové financování, makléřské služby, makléřství, jednatelství, obchodování s akciemi a dluhopisy, obchodování s cennými papíry, oceňování mincí, oceňování nemovitostí, oceňování starožitností, oceňování šperků, oceňování uměleckých děl, oceňování známek, online bankovníctví, organizování peněžních sbírek, ověřování šeků, penzijní fondy, podílové fondy, pojistně-matematické služby, poradenství v oblasti pojištění, pořádání dobročinných sbírek, poskytování bezpečnostních schránek, poskytování finančních informací prostřednictvím webových stránek, poskytování informací o pojištění, poskytování finanční jistoty, poskytování slev v zapojených provozovnách jiných osob pomocí členských karet, pronájem bytů, pronájem farem, pronájem kanceláří (nemovitosti), pronájem nemovitostí, pronájem sdílených kanceláří, provozování zastavárny, půjčky (financování), půjčky na splátky, půjčky se zástavou, skupinové financování, služby agentury vymáhající pohledávky, služby realitní kanceláře, služby týkající se průzkumu v oblasti financí, služby ubytovací kanceláře (byty), služby úvěrové kanceláře, směňování peněžních prostředků, směňování virtuální měny, spořitelni služby, správa bytového domu, správa nemovitostí, svěřenectví, úschova cenností, uzavírání námořního pojištění, uzavírání pojištění, uzavírání pojištění proti požáru, uzavírání úrazového pojištění, uzavírání zdravotního pojištění, uzavírání životního pojištění, výběr nájemného, vydávání kreditních karet, výplata důchodů, vystavování cestovních šeků, vystavování hodnotných poukázek, zajištění financování stavebních projektů, zpracování plateb debetní kartou, zpracování plateb kreditní kartou, zprostředkování emisních povolenek, zprostředkování pojištění, zprostředkování v oblasti nemovitostí; (41) vzdělávání, školení, zábava, sportovní a kulturní činnosti, akademie (vzdělávání), dabing, dálkové vzdělávání, diskotéky, divadelní představení, drezúra zvířat, elektronické publikování (DTP), filmové projekce, fotografování, fotografování na mikrofilm, gymnastický výcvik, hudební produkce, informace o rekreaci, informace o vzdělávání, informace o zábavě, kaligrafické služby, karaoke, klubové služby (zábava nebo vzdělávání), knihovnické služby (půjčovny knih), korespondenční kurzy, koučink (školení), kulturní, vzdělávací a zábavní služby poskytované uměleckými galeriemi, mateřské školy (vzdělávání, zábava), měření času při sportovních akcích, modelingové služby pro umělce, náboženská výchova, nahrávání videokazet, obrazové zpravodajství, online vydávání elektronických knih a časopisů, organizování zábavních akcí cosplay (kostýmové hry s věrným napodobením postav), plánování večírků (zábava), pojizdné knihovny, poradenství pro volbu povolání (v oblasti vzdělávání nebo školení), pořádání a uvádění koncertů, pořádání a vedení kolokvií, pořádání a vedení konferencí, pořádání a vedení kongresů, pořádání a vedení osobních vzdělávacích fór, pořádání a vedení seminářů, pořádání a vedení symposií, pořádání a vedení workshopů (školení), pořádání estrád (služby impresária), pořádání loterií, pořádání módních přehlídek pro zábavu, pořádání plesů, pořádání soutěží (vzdělávacích nebo zábavných), pořádání soutěží krásy, pořádání sportovních soutěží, pořádání výstav ke kulturním nebo vzdělávacím účelům, poskytování elektronických publikací online bez možnosti stažení, poskytování filmů bez možnosti stažení prostřednictvím videa na objednávku, poskytování her online z počítačové sítě, poskytování hudby online bez možnosti stažení, poskytování televizních programů bez možnosti stažení prostřednictvím videa na objednávku, poskytování videí online bez možnosti stažení, praktický výcvik (předvádění), prázdninové tábory (zábava), produkce estrád, profesní rekvalifikace, pronájem audio zařízení, pronájem dekorací (na představení), pronájem divadelních dekorací, pronájem kinematografických přístrojů, pronájem osvětlovacích zařízení pro divadelní scény či televizní studia, pronájem pokojových akvárií, pronájem rozhlasových a televizních přijímačů, pronájem sportovišť, pronájem stadiónů, pronájem tenisových dvorců, pronájem uměleckých děl, pronájem videokamer, pronájem videorekordérů, provozování golfových hřišť, provozování heren, provozování kasin (hazard), provozování muzea (předvádění, výstavy), provozování rekreačních zařízení, provozování sportovních zařízení, provozování zoologických zahrad, průvodcovské služby (vzdělávání), předprodej vstupenek (zábava), předvádění cirkusových vystoupení, předvádění variétních představení, předvádění živých vystoupení, překladatelské služby, psaní a skládání písní, psaní filmových scénářů, psaní scénářů, s výjimkou reklamních, psaní textů, půjčování audionahrávek, půjčování filmů, půjčování herního vybavení, půjčování hraček, půjčování potápěčské výstroje, půjčování sportovního vybavení, s výjimkou vozidel, půjčování videokazet, rezervace vstupenek na estrády, rozhlasová zábava, skládání hudby, služby baviče, služby diskžokejů, služby filmového studia, služby grafické úpravy, nikoliv k reklamním účelům, služby klubů zdraví (zdravotní a kondiční cvičení), služby nahrávacího studia, služby nočního klubu (zábava), služby osobního trenéra (kondiční trénink), služby

poskytované orchestry, služby reportérů (zpravodajství), služby spojené s hazardem, soukromá výuka, sportovní tábory, školení prostřednictvím simulátorů, školení v oblasti sado (školení v oblasti čajového obřadu), školní vzdělávání, tělesná výchova, televizní zábava, titulkování, tlumočení znakové řeči, tlumočnické služby, úprava videokazet, vedení kurzů kondičního cvičení, vedení túr s horským průvodcem, výcvik aikido, vydávání knih, vydávání textů, s výjimkou reklamních, výroba filmů, s výjimkou reklamních, výroba rozhlasových a televizních programů, výuka, vzdělávací služby, vzdělávání na internálních školách, zábavní parky, zkoušení (pedagogická činnost).

- (730) **Czech Property Investments, a.s.**, Vladislavova 1390/17, Praha 1, Nové Město, 11000, CZ
(740) **RYBÁŘ, SOPPÉ & PARTNEŘI, advokáti, s.r.o.**, Purkyňova 2121/3, Praha 1, Nové Město, 11000

- (210) **O-568217**
(220) 27.11.2020
(320) 27.11.2020
(511) 35, 36, 41, 45
(540)



- (510) (35) administrativní služby, administrativní služby související s odkazováním klientů na právníky, příprava dokumentů, obchodní poradenství; (36) dluhové poradenství, služby zabývající se správou dluhů, služby týkající se insolvence, poradenství týkající se financí; (41) výchova, vzdělávání, zábava a sportovní činnost, koučink vztahující se k financím, koučink [školení], vzdělávací informace, vzdělávací a školící služby; (45) právní poradenství, poskytování právních informací, sociální poradenství.
(591) Barevná
(730) **Brychtá Jiří**, Křenová 64/13, Brno, Trnitá, 60200, CZ
(740) **FABIAN & PARTNERS, advokátní kancelář s.r.o.**, Marešova 304/12, Brno, Veveří, 60200

- (210) **O-568219**
(220) 27.11.2020
(320) 27.11.2020
(511) 9, 12, 37, 39, 42
(540)



- (510) (9) nabíjecí stanice pro elektromobily, nabíjecí stanice pro elektrická vozidla, rozvodné elektrické skřínky, rozvodné skřínky pro elektřinu, svorkové rozvodnice, spojovací skříně [elektrotechnika], solární baterie, dobíjecí baterie se solárním pohonem, materiály pro elektrická vedení [vodiče, kabely], elektrické akumulátory pro vozidla, nabíjecí elektrické akumulátory, elektrické akumulátory, nabíječky baterií, nabíječky elektrických baterií, nabíječky baterií pro motorová vozidla, elektrická relé, bezpečnostní relé (elektrická), elektrické kabely, elektrické nabíjecí kabely, elektrické spojovací kabely, elektrické články a baterie, regulátory napětí, vozidla (regulátory napětí pro), transformátory [elektrotechnika], transformátory elektrického napětí, transformátory na zvyšování napětí, transformátory na snižování napětí, omezovače elektrického proudu, odrušovače [elektrotechnika], elektrické regulační zařízení pro řízení energie, elektronické a magnetické identifikační karty pro použití při platbě za služby, přístroje pro záznam zvuku, identifikační karty (magnetické -), vysílače elektronických signálů, vysílače pro přenos elektronických

signálů, monitorovací přístroje, kontrolní přístroje elektrických motorů (monitorovací nebo řídicí), elektronické monitorovací přístroje (k jinému než lékařskému použití), elektrická monitorovací zařízení, alarmy, elektrické alarmy, automatické indikátory nízkého tlaku v pneumatikách, zařízení pro nabíjení baterií, automaty na vydávání lístků a vstupenek, parkovací automaty pro vozidla, elektronické automaty na parkovací lístky, digitální ukazatele, ukazatele hladiny oleje, ukazatele hladiny oleje pro vozidla, ukazatele teploty, ukazatele tlaku, teploměry, ukazatele hladiny paliva, elektronická zařízení na zpracování dat, zařízení a příslušenství na zpracování dat (elektrická a mechanická), paměťová zařízení k použití s přístroji na zpracování dat, interkomunikační zařízení, centrální procesorové jednotky, elektronické navigační systémy, čtečky [zařízení pro zpracování dat]; (12) alarmy proti vloupání do automobilů, pozemní vozidla, pozemní, vzdušné, vodní a železniční dopravní prostředky, elektromobily, elektrická vozidla s vlastním pohonem, části a příslušenství pozemních vozidel, části a příslušenství dopravních prostředků, elektrické motory pozemních vozidel, automobilové motory, prostředky na ochranu dopravních prostředků proti odcizení, bezpečnostní a zabezpečovací zařízení a vybavení pro dopravní prostředky; (37) instalace přístrojů pro generování energie, instalace přístrojů spořičích energií, poskytování informací vztahujících se k instalaci elektrických přístrojů, opravy zařízení pro rozvod energie, pomoc (opravy) při poruchách vozidel, výstavba energetické infrastruktury, budování infrastruktury, údržba, servis a opravy vozidel, opravy, údržba a servis motorových vozidel a jejich částí, služby servisní stanice pro vozidla (doplňování pohonných hmot a údržbářské služby); (39) doprava a přeprava, dodávka vody pro průmyslové použití (doprava a přeprava), služby v oblasti cestování a osobní doprava, pozemní osobní doprava, pronájem elektrických automobilů, pronájem vozidel, zejména automobilů a nákladních vozidel, pronájem parkovacích míst, služby lokalizace vozidel, dopravní informační služby, informace o dopravě; (42) vědecké a technologické služby, pronájem vědeckého a technologického vybavení, analytické a výzkumné služby v průmyslu, inženýrské služby v oblasti energetických technologií, inženýrské služby týkající se návrhu elektronických systémů, konzultační a informační služby vztahující se k architektuře a infrastruktuře informačních technologií, inženýrské práce, software jako služba [SaaS], webhostingové služby a software jako služba a pronájem softwaru, poradenství v oblasti informačních technologií, pronájem počítačového serveru (serverhosting), testování materiálů, technický výzkum, poradenství v oblasti úspor energie, grafický design, průmyslový design, design průmyslových výrobků, technologické poradenské služby v oblasti výroby alternativní energie, strojírenský výzkum, cloud computing, platforma jako služba (PaaS), platforma jako služba [PaaS] zaměřená na softwarové platformy pro přenos obrazu, audiovizuálního obsahu, video obsahu a zpráv, pronájem softwaru na zpracování dat, pronájem softwaru pro správu databází, pronájem softwaru pro import a správu dat, výzkum zaměřený na ochranu životního prostředí.

(591) Barevná

(730) **charge and ride s.r.o.**, Družstevní 1375/1, Praha 4, Nusle, 14000, CZ

(740) Jiří Skála, advokát, Mgr. Jiří Skála, Voctářova 2449/5, Praha 8, Libeň, 18000

(210) **O-568246**

(220) 30.11.2020

(320) 30.11.2020

(511) 5, 32

(540)

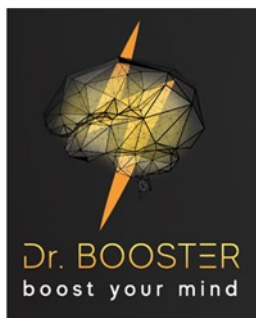

(510) (5) potravinové doplňky, potravinové doplňky na podporu fyzické zdatnosti a vytrvalosti, potravinové doplňky pro lidskou spotřebu, nikoli pro léčebné

účely, doplňky stravy pro neléčebné účely, minerální doplňky stravy, vitaminové přípravky jako doplňky stravy, bílkovinné doplňky stravy, antioxidační doplňky stravy, doplňky stravy s kyselinou listovou; (32) nealkoholické nápoje obohacené vitaminy a minerálními solemi, nealkoholické nápoje obohacené o vitaminy, nápoje iontové, energetické nápoje, energetické nápoje obsahující kofein.

(591) Barevná

(730) **Movit energy s.r.o.**, Pobřežní 249/46, Praha 8, Karlín, 18600, CZ

(740) Legitas advokátní kancelář s.r.o., Mgr. Petra Stupková, Na Zderaze 1275/15, Praha 2, Nové Město, 12000

(210) **O-568418**

(220) 08.12.2020

(320) 08.12.2020

(511) 18, 28

(540)

Tamer

(510) (18) vodítka pro zvířata, kožená vodítka, psí obojky, sedlářské výrobky, biče a postroje pro zvířata, vodítka na domácí zvířata, obojky pro zvířata, obojky pro domácí zvířata, prodlužovací vodítka pro psy, sportovní postroje pro psy; (28) hračky pro zvířata, hračky pro domácí zvířata, hračky pro domácí zvířata vyrobené z provazu.

(730) **Kunašek Josef Mgr.**, Havlíčkova 260, Kolín, Kolín IV, 28002, CZ

(210) **O-568423**

(220) 08.12.2020

(320) 08.12.2020

(511) 25, 28, 35, 41

(540)

CHEZA

(510) (25) oděvy, části oděvů, obuvi a pokrývek hlavy zařazené ve tř. 25, obuv, pokrývky hlavy; (28) sportovní potřeby a vybavení zařazené v této třídě; (35) reklamní, marketingové a propagační služby; (41) služby v oblasti vzdělávání, zábavy a sportu.

(730) **Švarc Jan**, U Stadionu 149, Most, 43401, CZ

(210) **O-568429**

(220) 09.12.2020

(320) 09.12.2020

(511) 32, 33, 43

(540)



(510) (32) pivo a nealkoholické nápoje; (33) alkoholické nápoje, víno, destiláty, likéry, nápoje na bázi vína; (43) služby v oblasti pohostinství a ubytování, ubytování a stravování pro turisty, degustace vín a pochoštění ve vinných sklepech, pořádání rautů.

(591) Barevná

(730) **Dva duby s.r.o.**, U Synagogy 838/8, Dolní Kounice, 66464, CZ

(740) Rott, Růžička & Guttman a spol., Vyskočilova 1566, Praha 4, Michle, 14000

(210) **O-568451**
(220) 09.12.2020
(320) 09.12.2020
(511) 35
(540)

winninggroup

(510) (35) administrativní služby, kancelářské práce, propagační činnost, reklama.
(730) **Winning Management s.r.o.**, Křižíkova 2960/72, Brno, Královo Pole, 61200, CZ
(740) JUDr. Radek Adámek, advokát, Cihlářská 643/19, Brno, 60200

(210) **O-568499**
(220) 13.12.2020
(320) 13.12.2020
(511) 30, 35
(540)



(510) (30) zmrzlina, ovocné zmrzlina, ochucené zmrzlina, náhražka zmrzlina, točené zmrzlina, lanýžové zmrzlina, sorbety (zmrzlina), zmrzlina obsahující čokoládu, směsi sorbetů (zmrzlina), nanuky, nanukové dorty, balená zmrzlina; (35) maloobchodní prodej zmrzlina, velkoobchodní prodej zmrzlina.
(591) Barevná
(730) **Branda Josef**, Ottmarova 1172, Holice, 53401, CZ

(210) **O-568530**
(220) 14.12.2020
(320) 14.12.2020
(511) 35, 37, 39
(540)



(510) (35) administrativa prodeje, administrativní služby v oblasti vyřizování požadavků, administrativní služby v oblasti příjmu prodejních objednávek, administrativní zpracování objednávek, reklamní a inzertní materiály (publikování), služby zprostředkování obchodů, poskytování obchodních informací; (37) autoservisy, autoservisy pro údržbu vozidel, opravy vozidel v autoservisech, služby autoservisu pro údržbu vozidel, autoservisy (doplňování paliva a údržba), montáž a opravy pneumatik vozidel, vulkanizace automobilových pneumatik (opravy), opravy karosérií, opravy poruch vozidel, opravy čelních skel, opravy nepojízdných vozidel, generální opravy motorů vozidel, opravy a údržba motocyklů, opravy vozidel poškozených při nehodě, údržba, servis a opravy vozidel, opravy spojek pro pozemní vozidla, opravy brzdových systémů pro vozidla, opravy vnitřního obložení (interiéru) motorových vozidel, opravy a pomoc při poruše vozidel, tankování a dobíjení vozidel, opravy a údržba chladicích systémů motorových vozidel, údržba, servis, seřizování a opravy motorů a pohonů, opravy a údržba částí podvozků a karosérií vozidel, opravy vozidel jako část služeb při poruše vozidla, opravy a údržba motorových vozidel a jejich částí a motorů pro motorová vozidla a jejich částí, výměna akumulátorů, nabíjení akumulátorů vozidel, dobíjení baterií a akumulátorů,

antikorozi úprava, antikorozi ošetření vozidel, ošetřování vozidel antikorozi nátěrem; (39) pronájem vozidel, smluvní pronájem vozidel.
(591) Barevná
(730) **AUTOKEJVAL s.r.o.**, Krušnohorské náměstí 336, Hroznetín, 36233, CZ

(210) **O-568542**
(220) 15.12.2020
(320) 15.12.2020
(511) 6, 11, 35, 42
(540)



(510) (6) kovové komínové nástavce, kovové komínové stříšky, kovové komíny, kovové krbové mříže; (11) kamna na pevná paliva, krby, krbové vložky, hořáky, pece a zařízení pro vytápění, obložení pro pece a krby, výměníky tepla; (35) maloobchodní prodej výše uvedených výrobků ve tř. 6 a 11, reklama, marketing, propagace a prodej výrobků výše uvedených ve tř. 6 a 11 prostřednictvím internetu, provoz internetového obchodu s výrobky výše uvedenými ve tř. 6 a 11, propagace pro třetí osoby prostřednictvím internetu; (42) konzultace a inženýrské práce v oboru tepla, poradenství v oboru technického zařízení staveb, poradenství v oboru energetiky.
(591) Barevná
(730) **Vávra Petr**, Jaromíra Matuška 56/15, Ostrava, Dubina, 70030, CZ
(740) Jansa, Mokřý, Otevřel & partneři s.r.o., advokátní kancelář, Mgr. et Mgr. Petr Malíš, advokát, Sokola Tůmy 743/16, Ostrava, Mariánské Hory, 70900

(210) **O-568553**
(220) 15.12.2020
(320) 15.12.2020
(511) 6, 37, 40
(540)



(510) (6) kovové konstrukce všeho druhu v rámci této třídy, kovové bazény všeho druhu včetně součástí a příslušenství, nadzemní a zapuštěné, přenosné a neprenosné, ochlazovací a masážní bazény, zastřešení bazénů kovové, kovová zábradlí, kovové rámy, kovové kontejnery a boxy, kovové brány, branky a vrata, kovová schodiště, kovová pískoviště, kovové potrubí; (37) montáž, instalace, servis a opravy bazénů a bazénové techniky všeho druhu, zařízení na úpravu vod, filtračních a ozonizačních zařízení, sanitárních zařízení a vodních atrakcí, kovových konstrukcí a dalších kovových výrobků uvedených ve třídě 6, stavební, výkopové a izolační práce spojené s výše uvedenými činnostmi, zastřešování bazénů, stavební dozor, zámečnické, soustružnické a lakýrnické práce, poradenská a zprostředkovatelská činnost v uvedených oborech; (40) úprava vody, zakázková výroba bazénů jejich součástí, příslušenství a bazénové techniky, zařízení na úpravu vod, filtračních a ozonizačních zařízení a vodních atrakcí a dalších kovových výrobků uvedených ve třídě 6, dělení, stříhání, ohýbání, sváření a zakružování kovů a kovových výrobků.
(730) **Šmíd Ladislav**, Lubina 251, Kopřivnice, 74221, CZ
(740) Ing. Michal Jupa, patentový zástupce, Na Baních 1385, Praha 5 - Zbraslav, 15600

(210) **O-568554**
(220) 15.12.2020
(320) 15.12.2020
(511) 32, 35, 40, 43
(540)



(510) (32) piva všeho druhu, minerální vody, šumivé nápoje a jiné nápoje nealkoholické, nápoje a šťávy ovocné, sirupy a jiné přípravy k zhotovení nápojů; (35) reklama, propagace a inzercie prostřednictvím všech druhů médií, marketing, zprostředkovatelská činnost v oblasti obchodu s reklamními materiály všeho druhu zejména s výrobky ze skla, porcelánu a majoliky, s textilními výrobky jako jsou např. trička, mikiny, zástěry, čepice, s ubrusy, papírenským zbožím, tácky, etiketami, kalendáři, tiskovinami, publikacemi, časopisy a knihami, s pivem a nealkoholickými nápoji; (40) pivovarnictví - výroba piva všeho druhu, sladovnictví; (43) služby zajišťující stravování a nápoje jako např. provoz restaurace, kavárny, vinárny a baru, hostinská činnost, služby zajišťující dočasné ubytování v hotelu, penzionu a podobném zařízení, vše v rámci této třídy.

(730) **Pivovar Roztoky s.r.o.**, Papírenská 1113/1b, Praha 6, Bubeneč, 16000, CZ

(740) Ing. Michal Jupa, patentový zástupce, Na Baních 1385, Praha 5 - Zbraslav, 15600

(210) **O-568557**
(220) 15.12.2020
(320) 15.12.2020
(511) 1, 2, 3
(540)

ARVA

(510) (1) chemické výrobky určené pro průmysl; (2) ochranné výrobky proti korozi; (3) čisticí prostředky pro vozidla, čisticí prostředky na vozidla.

(730) **FILSON s.r.o.**, Slévačská 902/11, Praha 9, Hloubětín, 19800, CZ

(210) **O-568560**
(220) 15.12.2020
(320) 15.12.2020
(511) 12, 35, 37
(540)

Motorsport24
carwash

(510) (12) náhradní díly pro motorová vozidla uvedené v této třídě, autopotřeby pro motorová vozidla uvedené v této třídě, pneumatiky; (35) maloobchodní, velkoobchodní a elektronický prodej autopotřeb, autokosmetiky, náhradních dílů motorových vozidel, autonáhradí, předvádění výrobků, šíření reklamních materiálů, reklama, marketing, online reklama a marketing, administrativní služby, automatizované zpracování dat, správa obchodních dat, obchodní informace (služby), obchodní management, obchodní průzkum; (37) mytí a čištění motorových vozidel, automyčka (služby), bezkontaktní mytí vozidel, speciální ošetření vozidel detailing), čištění interiérů vozidel, úpravy vozidel (tuning), polepy vozidel, údržba a servis motorových vozidel, servisně-montážní práce, poradenství v oblasti mytí, čištění a úprav vozidel.

(730) **Havránek Štěpán**, Sechterova 1512/9, Praha 4, Kunratice, 14800, CZ

(740) Ing. Jarmila Javoříková, Slunečná 4566, Zlín, 76005

(210) **O-568562**
(220) 15.12.2020
(320) 15.12.2020
(511) 16, 28, 35
(540)

Familio papírnickví

(510) (16) psací potřeby, školní potřeby a pomůcky, papírnické zboží, papír, karton, lepenka, kancelářské potřeby v rámci této třídy, tiskoviny, knihy, časopisy, noviny, učebnice, sešity, skripta, diáře, kalendáře, brožury, pohlednice, fotografie, plakáty, firemní tiskoviny, účetní tiskoviny, sběratelské karty, samolepky, kancelářské šanony a desky, papír pro umělce, papírové tašky, obaly (papírnické zboží), fólie pro balení, papírové obaly, dárkový papír, papírové ubrusy a kapesníčky, modelovací hmoty, obrazy, razítka, lepidla pro papír; (28) hračky, hry, společenské hry, deskové hry, herní karty, zařízení na hry, skládací hry, puzzle, stavebnice (hračky), modely dopravních prostředků (hračky), modely zbraní (hračky), RC modely s dálkovým ovládním (hračky), autodráhy, figurky (hračky), roboti (hračky), plyšové hračky, panenky, loutky, drony (hračky), draci, chraštítka (hračky), elektronické hry, kapesní elektronické hry, ovladače na hračky, přístroje na videohry, dětské tříkolky (hračky), koloběžky (hračky), dětské klouzačky, hrací karty, hrací žetony, karnevalové masky, šipky (hry), sportovní potřeby a vybavení, přístroje na tělesná cvičení; (35) maloobchodní, velkoobchodní a elektronický prodej výrobků uvedených výše ve třídě 16 a 28, předvádění výrobků, šíření reklamních materiálů, reklama, marketing, online reklama a marketing, administrativní služby, automatizované zpracování dat, správa obchodních dat, obchodní informace (služby), obchodní management, obchodní průzkum.

(730) **Dobrovská Petra**, Sechterova 1512/9, Praha 4, Kunratice, 14800, CZ

(740) Ing. Jarmila Javoříková, Slunečná 4566, Zlín, 76005

(210) **O-568568**
(220) 15.12.2020
(320) 15.12.2020
(511) 29, 30, 39, 43
(540)



(510) (29) zeleninové saláty, nakrájené zeleninové saláty, kuřecí nugety, hamburgery; (30) pizza, mražená pizza, čerstvá pizza, pizza korpusy, bezlepková pizza, calzone (plněná pizza), kuřecí wrapy, quesadillas (plněné tortilly), noky na bázi mouky, hamburgery v house; (39) rozvoz jídel restauracemi; (43) zajištění stravování.

(730) **Cartel nuovo s.r.o.**, Stupkova 957/12, Olomouc, Nová Ulice, 77900, CZ

(210) **O-568689**
(220) 21.12.2020
(320) 21.12.2020
(511) 1, 5
(540)

BATAVIA

(510) (1) chemické výrobky pro zemědělství, zahradnictví a lesnictví, s výjimkou fungicidů, herbicidů, insekticidů a přípravků proti parazitům, látky pro konzervování semen, přípravky na regulaci růstu rostlin, geny semen pro zemědělskou výrobu, hnojiva; (5) přípravky na hubení škůdců, fungicidy, herbicidy.

(730) **Bayer Aktiengesellschaft**, Kaiser-Wilhelm-Allee, 51373 Leverkusen, DE

(740) Rott, Růžička & Guttman a spol., Vyskočilova 1566, Praha 4, Michle, 14000

(210) **O-568690**

(220) 21.12.2020

(320) 21.12.2020

(511) 32, 43

(540)

ELLEDER

(510) (32) piva všeho druhu, včetně nealkoholického, míchané nápoje s obsahem piva, minerální vody, šumivé nápoje a jiné nápoje nealkoholické, nealkoholické nápoje a šťávy ovocné, sirupy a jiné přípravky pro zhotovení nápojů; (43) provozování pohostinství, restaurací a rychlého občerstvení, podávání nápojů, čepování piva, dočasné ubytování, služby zajišťující stravování a nápoje, hotelové služby, provoz hotelového ubytování, turistické noclehárny, penziony, rezervace hotelů, provozování automatů na rychlé občerstvení, služby barů, bufety, jídelny a závodní jídelny, kavárny, restaurace, hostinská činnost, pronajímání jednacích místností, zásobování (catering).

(730) **Pivovar Litovel a.s.**, Palackého 934, Litovel, 78401, CZ

(740) **LORENC IP advokátní a patentová kancelář s.r.o.**, Mgr. Lukáš Lorenc, Štefánikova 256/34, Praha 5, Smíchov, 15000

(210) **O-568692**

(220) 21.12.2020

(320) 21.12.2020

(511) 9, 16, 35, 38, 41

(540)



(510) (9) nahrané elektronické databáze na nosičích dat, počítačový software (nahrané počítačové programy), nahrané nosiče digitálních záznamů s multimediálním obsahem, elektronické příručky (nahrané nebo stahovatelné), elektronické plánovače a organizéry (stahovatelné), elektronické publikace, elektronické oznamovací tabule, stahovatelné elektronické noviny, stahovatelné elektronické knihy, stahovatelné elektronické publikace v podobě časopisů, stahovatelné softwarové aplikace pro mobilní zařízení, počítačové databáze (nahraný nebo stahovatelný software), audioknihy (nahrané nebo stahovatelné), elektronické časopisy (nahrané nebo stahovatelné); (16) tiskoviny, periodické a neperiodické tiskoviny, časopisy, noviny, knihy, prospekty, plakáty, fotografie, pohlednice, korespondenční listky, dopisní papír, kalendáře, knihařské potřeby, letáky, brožury, obtisky, obalový materiál z papíru a plastických hmot, tiskařské typy a štočky, tištěné propagační materiály; (35) služby profesního networkingu, reklama, inzertní služby, rozšiřování reklamních nebo inzertních materiálů, poskytování obchodních nebo podnikatelských informací, pořádání reklamních a obchodních výstav a předváděcích akcí zboží a služeb, obchodní zprostředkovatelské služby s periodickými, neperiodickými, tištěnými a elektronickými publikacemi; (38) přenos a šíření elektronických tiskovin, časopisů, periodik a knih prostřednictvím počítačové sítě, internetu a satelitu, přenos zpráv a obrazových informací prostřednictvím počítačů, satelitů, telekomunikačních prostředků a sítí, telekomunikační přenos a šíření informací prostřednictvím teletextu, počítačových sítí, telekomunikačních sítí a internetu; (41) vydávání zábavných, odborných, zpravodajských a vzdělávacích tiskovin, vydávání elektronických časopisů, publikování časopisů, vydavatelská činnost a zpravodajství, výchovná a zábavní činnost, pořádání kulturních akcí, setkání, výstav, soutěží, přednášek.

(591) Barevná

(730) **A 11 s.r.o.**, Ortenovo náměstí 1524/36, Praha 7, Holešovice, 17000, CZ

(740) **Kopecký Hála & Co.**, advokátní kancelář s.r.o., Mgr. Ondřej Hála, Plynárenská 671, Kolín, Kolín IV, 28002

(210) **O-568699**

(220) 21.12.2020

(320) 21.12.2020

(511) 45

(540)

LEGATO advokátní kancelář

(510) (45) právní služby, advokátní služby, právní služby pro firmy, registrační služby (právní), služby právní pomoci, právní rešeršní služby, služby právních asistentů, služby právního zástupce, právnícké (komerční služby), právní zprostředkovatelské (mediační) služby, právní služby pro bono, služby převodu vlastnických práv majetku (právní služby), licencování počítačového softwaru (právní služby), právní služby týkající se závětí, registrace doménových jmen (právní služby), licencování autorských práv (právní služby), registrace názvů domén (právní služby), právní služby v oblasti přistěhovalectví, služby v oblasti právního poradenství, služby v oblasti mimosoudního řešení sporů (právní služby), licenční služby vztahující se k výrobě zboží (právní služby), právní služby týkající se využívání patentů, udělování licencí k databázím (právní služby), právní služby v oblasti nabytí duševního vlastnictví, udělování licencí k patentovým přihláškám (právní služby), právní služby týkající se registrace ochranných známek, udělování licencí k ochranným známkám (právní služby), poskytování licencí k počítačovému softwaru (právní služby), informační služby vztahující se k právním záležitostem, právní služby v oblasti práv k duševnímu vlastnictví, poradenské služby týkající se spotřebitelských práv (právní poradenství), právní služby poskytované v souvislosti se soudními řízeními, právní služby týkající se zakládání a registrací společností, právní služby související s právy týkajícími se timesharingu, udělování licencí (právní služby) v rámci vydávání softwaru, poradenské služby vztahující se k právním aspektům franšizingu, právní služby týkající se využívání autorských práv k filmům, právní služby vztahující se k využívání práv duševního vlastnictví, právní služby pro postupy týkající se práv průmyslového vlastnictví, právní služby týkající se udělování licencí k autorským právům, právní služby související se sjednáváním smluv pro třetí strany, právní služby v oblasti sjednávání smluv pro jiné osoby, informační a poradenské služby vztahující se k právním záležitostem, služby právního a soudního výzkumu v oblasti duševního vlastnictví, poskytování licencí k právům duševního vlastnictví a autorským právům (právní služby), právní služby týkající se využití práv duševního vlastnictví a autorských práv.

(730) **Řičánek Matěj JUDr.**, Zahradníková 930/11, Brno, Veverí, 60200, CZ

(210) **O-568703**

(220) 21.12.2020

(320) 21.12.2020

(511) 29, 30, 32

(540)

Veli-koko-noční mix

(510) (29) ptačí vejce a vaječné výrobky, zpracované ovoce, houby a zelenina (včetně ořechů a luštěnin), banánové lupínky, chipsy z juky, ořechové tyčinky, snack tyčinky na bázi ovoce a ořechů, sója (zpracovaná), sójové chipsy, džemy, kompoty, ovocné, ořechové a zeleninové pomazánky, pomazánka z lískových oříšků, arašidy, zpracované, datle, dušené ovoce (kompoty), fiky, glazované ovoce, hotové zeleninové výrobky, jablečné lupínky, jedlá semena, jedlá slunečnicová semena, jedlé ořechy, jednohubky z kandovaného ovoce, kandované ovoce, kokos sušený, kokosové lupínky, koncentrovaná zeleninová šťáva jako potravina, zelenina (konzervovaná), konzervované ovoce, konzervované ořechy, konzervované sójové boby, loupané ořechy, mleté ořechy, mražená zelenina, mražené ovoce, nakládané ovoce, ovocná dřev, ovocná kůra, ovocné lupínky, oříšky zpracované, rozinky, semena zpracovaná, směsi ovoce a ořechů, směsi sušeného ovoce, sultánky, sušené ovoce, sušené oříšky, sušené sójové boby, upravené ovoce, vařené ovoce, vařené ořechy, výrobky ze sušeného ovoce, zavařené ovoce, zelenina sušená, zelenina vařená, zeleninová pěna, zpracovaná zelenina, zpracované kořeny, hlízy, zpracované luštěniny, zpracované ořechy, aromatizované ovoce, chuťovky na bázi kokosu, chuťovky na bázi mléka, chuťovky na bázi sušeného ovoce, chuťovky na bázi zeleniny, kořeněné ořechy, ochucené ořechy, ochucené ovoce, ochucená zelenina, výrobky ze sušeného ovoce, zeleninové čipsy, zeleninové šťávy na vaření, zpracovaná zelenina, zpracované luštěniny, zpracovaný spirulin, jedlé oleje a tuky; (30) cukr, přírodní sladidla, sladké polevy a náplně, výrobky z včelích produktů, káva, čaj, kakao a jejich náhražky, cukrovinky, čokoláda a zákusky, sirupy a melasa, sladké polevy a náplně, hotová káva a kávové nápoje, kakaové nápoje k přímé spotřebě, kakao (pražené, v prášku, granulované nebo v nápojích), káva (pražená, v prášku, granulovaná nebo v nápojích), lyofilizovaná káva, cereální tyčinky

a energetické tyčinky, pečené sušenky a koláčky, sladkosti (bonbóny), sladké tyčinky a žvýkačky, cereální koláče pro lidskou spotřebu, cereální přípravky obalené v cukru a medu, cereální přípravky obsahující otruby, cereální přípravky obsahující ovesné otruby, cereální tyčinky s vysokým obsahem proteinů, cereální výrobky ve formě tyčinek, müsli tyčinky, potravinové tyčinky na bázi obilnin, rýžové chlebičky jako pochutina, tyčinky na bázi semínek, tyčinky obsahující směs cereálií, ořechů a sušeného ovoce (cukrovinky), brownie (čokoládové pečivo), cereální sušenky pro lidskou spotřebu, jedlý papír, oplatky, sušenky s ovocem, čokoládové sladkosti, čokoládové cukrovinky bez léčivých přísad, čokoládové pomazánky a krémy, ořechy s polevou (cukrovinky), oříšky v čokoládě, oříškové cukrovinky, potraviny obsahující kakao (jako hlavní složku), potraviny obsahující čokoládu (jako hlavní složku), rýžové pudinky, celozrnné lupínky, cereální lupínky, lupínky a vločky (obilné), občerstvení (na bázi cereálií), pochutiny na bázi rýže, pochutiny s obsahem cereálií, pochutiny vyrobené z müsli, pochutiny vyrobené z pšenice, rýžové lupínky, cereálie, mouka, rýže, extrudované potravinářské výrobky, přírodní rýžové vločky, snídaně cereálie, ovesné a kukuřičné kaše, cereálie k přípravě teplé snídaně, cereálie připravené ke konzumaci, potravinářské směsi z obilninových vloček a sušeného ovoce, müsli obsahující hlavně obilniny, müsli dezerty, kukuřičné vločky, potravinářské směsi z obilninových vloček a sušeného ovoce, extrudované pochutiny obsahující kukuřici, extrudované potravinářské výrobky z pšenice, ječmen upravený pro lidskou spotřebu, obilniny zpracované pro lidskou spotřebu, ovesná kaše pro lidskou spotřebu, ovesné a pšeničné vločky, potraviny na bázi obilnin pro lidskou spotřebu, potraviny vyráběná z pražených cereálií, přípravky z otrub pro lidskou spotřebu, ságo, zpracované obilniny, zpracované cereálie do potravin pro lidskou spotřebu, led, zmrzlina, mražené jogurty a sorbety; (32) nealkoholické nápoje, pivo a pivovarnické výrobky, přípravky k výrobě nápojů, ochucené sycené nápoje, vody, energetické nápoje, ovocné nebo zeleninové koktejly, nápoje na bázi ořechů a sóji, báze pro nealkoholické koktejly, proteinové nápoje, izotonické nápoje, nápoje na bázi ovoce, ořechů a obilnin, nápoje obsahující vitamíny, nápoje pro sportovce, ovocné šťávy, smoothie (mixované nápoje z čerstvého ovoce nebo zeleniny).

(730) **Mixit s.r.o.**, U dubu 1639/53, Praha 4, Braník, 14700, CZ

(210) **O-568704**
(220) 21.12.2020
(320) 21.12.2020
(511) 29, 30, 32
(540)

MIXIT To pravé ořechové

(510) (29) ptačí vejce a vaječné výrobky, zpracované ovoce, houby a zelenina (včetně ořechů a luštěnin), banánové lupínky, chipsy z juky, ořechové tyčinky, snack tyčinky na bázi ovoce a ořechů, sója (zpracovaná), sójové chipsy, džemy, kompoty, ovocné, ořechové a zeleninové pomazánky, pomazánka z lískových oříšků, arašídů, zpracované, datle, dušené ovoce (kompoty), fíky, glazované ovoce, hotové zeleninové výrobky, jablečné lupínky, jedlá semena, jedlá slunečnicová semena, jedlé ořechy, jednohubky z kandovaného ovoce, kandované ovoce, kokos sušený, kokosové lupínky, koncentrovaná zeleninová šťáva jako potravina, zelenina (konzervovaná), konzervované ovoce, konzervované ořechy, konzervované sójové boby, loupané ořechy, mleté ořechy, mražená zelenina, mražené ovoce, nakládané ovoce, ovocná dřev, ovocná kůra, ovocné lupínky, oříšky zpracované, rozinky, semena zpracovaná, směsi ovoce a ořechů, směsi sušeného ovoce, sultánky, sušené ovoce, sušené oříšky, sušené sójové boby, upravené ovoce, vařené ovoce, vařené ořechy, výrobky ze sušeného ovoce, zavařené ovoce, zelenina sušená, zelenina vařená, zeleninová pěna, zpracovaná zelenina, zpracované kořeny, hlízy, zpracované luštěniny, zpracované ořechy, aromatizované ovoce, chuťovky na bázi kokosu, chuťovky na bázi mléka, chuťovky na bázi sušeného ovoce, chuťovky na bázi zeleniny, kořeněné ořechy, ochucené ořechy, ochucené ovoce, ochucená zelenina, výrobky ze sušeného ovoce, zeleninové čipsy, zeleninové šťávy na vaření, zpracovaná zelenina, zpracované luštěniny, zpracovaný spirulin, jedlé oleje a tuky; (30) cukr, přírodní sladidla, sladké polevy a náplně, výrobky z včelích produktů, káva, čaj, kakao a jejich náhražky, cukrovinky, čokoláda a zákusky, sirupy a melasa, sladké polevy a náplně, hotová káva a kávové nápoje, kakaové nápoje k přímé spotřebě, kakao (pražené, v prášku, granulované nebo v nápojích), káva (pražená, v prášku, granulovaná nebo v nápojích), lyofilizovaná káva, cereální tyčinky a energetické tyčinky, pečené sušenky a koláčky, sladkosti (bonbóny), sladké tyčinky a žvýkačky, cereální koláče pro lidskou spotřebu, cereální přípravky obalené v cukru a medu, cereální přípravky obsahující otruby, cereální tyčinky s vysokým

obsahem proteinů, cereální výrobky ve formě tyčinek, müsli tyčinky, potravinové tyčinky na bázi obilnin, rýžové chlebičky jako pochutina, tyčinky na bázi semínek, tyčinky obsahující směs cereálií, ořechů a sušeného ovoce (cukrovinky), brownie (čokoládové pečivo), cereální sušenky pro lidskou spotřebu, jedlý papír, oplatky, sušenky s ovocem, čokoládové sladkosti, čokoládové cukrovinky bez léčivých přísad, čokoládové pomazánky a krémy, ořechy s polevou (cukrovinky), oříšky v čokoládě, oříškové cukrovinky, potraviny obsahující kakao (jako hlavní složku), potraviny obsahující čokoládu (jako hlavní složku), rýžové pudinky, celozrnné lupínky, cereální lupínky, lupínky a vločky (obilné), občerstvení (na bázi cereálií), pochutiny na bázi rýže, pochutiny s obsahem cereálií, pochutiny vyrobené z müsli, pochutiny vyrobené z pšenice, rýžové lupínky, cereálie, mouka, rýže, extrudované potravinářské výrobky, přírodní rýžové vločky, snídaně cereálie, ovesné a kukuřičné kaše, cereálie k přípravě teplé snídaně, cereálie připravené ke konzumaci, potravinářské směsi z obilninových vloček a sušeného ovoce, müsli obsahující hlavně obilniny, müsli dezerty, kukuřičné vločky, potravinářské směsi z obilninových vloček a sušeného ovoce, extrudované pochutiny obsahující kukuřici, extrudované potravinářské výrobky z pšenice, ječmen upravený pro lidskou spotřebu, obilniny zpracované pro lidskou spotřebu, ovesná kaše pro lidskou spotřebu, ovesné a pšeničné vločky, potraviny na bázi obilnin pro lidskou spotřebu, potraviny vyráběná z pražených cereálií, přípravky z otrub pro lidskou spotřebu, ságo, zpracované obilniny, zpracované cereálie do potravin pro lidskou spotřebu, led, zmrzlina, mražené jogurty a sorbety; (32) nealkoholické nápoje, pivo a pivovarnické výrobky, přípravky k výrobě nápojů, ochucené sycené nápoje, vody, energetické nápoje, ovocné nebo zeleninové koktejly, nápoje na bázi ořechů a sóji, báze pro nealkoholické koktejly, proteinové nápoje, izotonické nápoje, nápoje na bázi ovoce, ořechů a obilnin, nápoje obsahující vitamíny, nápoje pro sportovce, ovocné šťávy, smoothie (mixované nápoje z čerstvého ovoce nebo zeleniny).

(730) **Mixit s.r.o.**, U dubu 1639/53, Praha 4, Braník, 14700, CZ

(210) **O-568705**
(220) 21.12.2020
(320) 21.12.2020
(511) 29, 30, 32
(540)

Čoko-ládování

(510) (29) ptačí vejce a vaječné výrobky, zpracované ovoce, houby a zelenina (včetně ořechů a luštěnin), banánové lupínky, chipsy z juky, ořechové tyčinky, snack tyčinky na bázi ovoce a ořechů, sója (zpracovaná), sójové chipsy, džemy, kompoty, ovocné, ořechové a zeleninové pomazánky, pomazánka z lískových oříšků, arašídů, zpracované, datle, dušené ovoce (kompoty), fíky, glazované ovoce, hotové zeleninové výrobky, jablečné lupínky, jedlá semena, jedlá slunečnicová semena, jedlé ořechy, jednohubky z kandovaného ovoce, kandované ovoce, kokos sušený, kokosové lupínky, koncentrovaná zeleninová šťáva jako potravina, zelenina (konzervovaná), konzervované ovoce, konzervované ořechy, konzervované sójové boby, loupané ořechy, mleté ořechy, mražená zelenina, mražené ovoce, nakládané ovoce, ovocná dřev, ovocná kůra, ovocné lupínky, oříšky zpracované, rozinky, semena zpracovaná, směsi ovoce a ořechů, směsi sušeného ovoce, sultánky, sušené ovoce, sušené oříšky, sušené sójové boby, upravené ovoce, vařené ovoce, vařené ořechy, výrobky ze sušeného ovoce, zavařené ovoce, zelenina sušená, zelenina vařená, zeleninová pěna, zpracovaná zelenina, zpracované kořeny, hlízy, zpracované luštěniny, zpracované ořechy, aromatizované ovoce, chuťovky na bázi kokosu, chuťovky na bázi mléka, chuťovky na bázi sušeného ovoce, chuťovky na bázi zeleniny, kořeněné ořechy, ochucené ořechy, ochucené ovoce, ochucená zelenina, výrobky ze sušeného ovoce, zeleninové čipsy, zeleninové šťávy na vaření, zpracovaná zelenina, zpracované luštěniny, zpracovaný spirulin, jedlé oleje a tuky; (30) cukr, přírodní sladidla, sladké polevy a náplně, výrobky z včelích produktů, káva, čaj, kakao a jejich náhražky, cukrovinky, čokoláda a zákusky, sirupy a melasa, sladké polevy a náplně, hotová káva a kávové nápoje, kakaové nápoje k přímé spotřebě, kakao (pražené, v prášku, granulované nebo v nápojích), káva (pražená, v prášku, granulovaná nebo v nápojích), lyofilizovaná káva, cereální tyčinky a energetické tyčinky, pečené sušenky a koláčky, sladkosti (bonbóny), sladké tyčinky a žvýkačky, cereální koláče pro lidskou spotřebu, cereální přípravky obalené v cukru a medu, cereální přípravky obsahující otruby, cereální tyčinky s vysokým obsahem proteinů, cereální výrobky ve formě tyčinek, müsli tyčinky, potravinové tyčinky na bázi obilnin, rýžové chlebičky jako pochutina, tyčinky na bázi semínek, tyčinky obsahující směs cereálií, ořechů a sušeného ovoce (cukrovinky), brownie (čokoládové pečivo), cereální

sušenky pro lidskou spotřebu, jedlý papír, oplatky, sušenky s ovocem, čokoládové sladkosti, čokoládové cukrovinky bez léčivých přísad, čokoládové pomazánky a krémy, ořechy s polevou (cukrovinky), oříšky v čokoládě, oříškové cukrovinky, potraviny obsahující kakao (jako hlavní složku), potraviny obsahující čokoládu (jako hlavní složku), rýžové pudinky, celozrnné lupínky, cereální lupínky, lupínky a vločky (obilné), občerstvení (na bázi cereálií), pochutiny na bázi rýže, pochutiny s obsahem cereálií, pochutiny vyrobené z mšlí, pochutiny vyrobené z pšenice, rýžové lupínky, cereálie, mouka, rýže, extrudované potravinářské výrobky, přírodní rýžové vločky, snídaňové cereálie, ovesné a kukuřičné kaše, cereálie k přípravě teplé snídaně, cereálie připravené ke konzumaci, potravinářské směsi z obilninových vloček a sušeného ovoce, müsli obsahující hlavně obilniny, müsli dezerty, kukuřičné vločky, potravinářské směsi z obilninových vloček a sušeného ovoce, extrudované pochutiny obsahující kukuřici, extrudované potravinářské výrobky z pšenice, ječmen upravený pro lidskou spotřebu, obilniny zpracované pro lidskou spotřebu, ovesná kaše pro lidskou spotřebu, ovesné a pšeničné vločky, potraviny na bázi obilnin pro lidskou spotřebu, potraviny vyráběná z pražených cereálií, přípravky z otrub pro lidskou spotřebu, ságo, zpracované obilniny, zpracované cereálie do potravin pro lidskou spotřebu, led, zmrzliny, mražené jogurty a sorbety; (32) nealkoholické nápoje, pivo a pivovarnické výrobky, přípravky k výrobě nápojů, ochucené syčené nápoje, vody, energetické nápoje, ovocné nebo zeleninové koktejly, nápoje na bázi ořechů a sóji, báze pro nealkoholické koktejly, proteinové nápoje, izotonické nápoje, nápoje na bázi ovoce, ořechů a obilnin, nápoje obsahující vitamíny, nápoje pro sportovce, ovocné šťávy, smoothie (mixované nápoje z čerstvého ovoce nebo zeleniny).

(730) **Mixit s.r.o.**, U dubu 1639/53, Praha 4, Braník, 14700, CZ

(210) **O-568706**

(220) 21.12.2020

(320) 21.12.2020

(511) 29, 30, 32

(540)

MIXIT Ořechy z udírny

(510) (29) ptačí vejce a vaječné výrobky, zpracované ovoce, houby a zelenina (včetně ořechů a luštěnin), banánové lupínky, chipsy z juky, ořechové tyčinky, snack tyčinky na bázi ovoce a ořechů, sója (zpracovaná), sójové chipsy, džemy, kompoty, ovocné, ořechové a zeleninové pomazánky, pomazánka z lískových oříšků, arašidy, zpracované, datle, dušené ovoce (kompoty), fíky, glazované ovoce, hotové zeleninové výrobky, jablečné lupínky, jedlá semena, jedlá slunečnicová semena, jedlé ořechy, jednohubky z kandovaného ovoce, kandované ovoce, kokos sušený, kokosové lupínky, koncentrovaná zeleninová šťáva jako potravina, zelenina (konzervovaná), konzervované ovoce, konzervované ořechy, konzervované sójové boby, loupané ořechy, mleté ořechy, mražená zelenina, mražené ovoce, nakládané ovoce, ovocná dřev, ovocná kůra, ovocné lupínky, oříšky zpracované, rozinky, semena zpracovaná, směsi ovoce a ořechů, směsi sušeného ovoce, sultánky, sušené ovoce, sušené oříšky, sušené sójové boby, upravené ovoce, vařené ovoce, vařené ořechy, výrobky ze sušeného ovoce, zavařené ovoce, zelenina sušená, zelenina vařená, zeleninová pěna, zpracovaná zelenina, zpracované kořeny, hlízy, zpracované luštěníny, zpracované ořechy, aromatizované ovoce, chuťovky na bázi kokosu, chuťovky na bázi mléka, chuťovky na bázi sušeného ovoce, chuťovky na bázi zeleniny, kořeněné ořechy, ochucené ořechy, ochucené ovoce, ochucená zelenina, výrobky ze sušeného ovoce, zeleninové čipsy, zeleninové šťávy na vaření, zpracovaná zelenina, zpracované luštěníny, zpracovaný spirulin, jedlé oleje a tuky; (30) cukr, přírodní sladidla, sladké polevy a náplně, výrobky z včelích produktů, káva, čaj, kakao a jejich náhražky, cukrovinky, čokoláda a zákusky, sirupy a melasa, sladké polevy a náplně, hotová káva a kávové nápoje, kakaové nápoje k přímé spotřebě, kakao (pražené, v prášku, granulované nebo v nápojích), káva (pražená, v prášku, granulovaná nebo v nápojích), lyofilizovaná káva, cereální tyčinky a energetické tyčinky, pečené sušenky a koláčky, sladkosti (bombóny), sladké tyčinky a žvýkačky, cereální koláče pro lidskou spotřebu, cereální přípravky obalené v cukru a medu, cereální přípravky obsahující otruby, cereální přípravky obsahující ovesné otruby, cereální tyčinky s vysokým obsahem proteinů, cereální výrobky ve formě tyčinek, müsli tyčinky, potravinové tyčinky na bázi obilnin, rýžové chlebičky jako pochutina, tyčinky na bázi semínek, tyčinky obsahující směs cereálií, ořechů a sušeného ovoce (cukrovinky), brownie (čokoládové pečivo), cereální sušenky pro lidskou spotřebu, jedlý papír, oplatky, sušenky s ovocem, čokoládové sladkosti, čokoládové cukrovinky bez léčivých přísad, čokoládové pomazánky a krémy, ořechy s polevou (cukrovinky), oříšky v čokoládě, oříškové cukrovinky, potraviny obsahující kakao (jako hlavní složku), potraviny obsahující čokoládu (jako hlavní složku), rýžové pudinky, celozrnné lupínky, cereální lupínky, lupínky a vločky (obilné), občerstvení (na bázi cereálií), pochutiny na bázi rýže, pochutiny s obsahem cereálií, pochutiny vyrobené z mšlí, pochutiny vyrobené z pšenice, rýžové

složku), potraviny obsahující čokoládu (jako hlavní složku), rýžové pudinky, celozrnné lupínky, cereální lupínky, lupínky a vločky (obilné), občerstvení (na bázi cereálií), pochutiny na bázi rýže, pochutiny s obsahem cereálií, pochutiny vyrobené z mšlí, pochutiny vyrobené z pšenice, rýžové lupínky, cereálie, mouka, rýže, extrudované potravinářské výrobky, přírodní rýžové vločky, snídaňové cereálie, ovesné a kukuřičné kaše, cereálie k přípravě teplé snídaně, cereálie připravené ke konzumaci, potravinářské směsi z obilninových vloček a sušeného ovoce, müsli obsahující hlavně obilniny, müsli dezerty, kukuřičné vločky, potravinářské směsi z obilninových vloček a sušeného ovoce, extrudované pochutiny obsahující kukuřici, extrudované potravinářské výrobky z pšenice, ječmen upravený pro lidskou spotřebu, obilniny zpracované pro lidskou spotřebu, ovesná kaše pro lidskou spotřebu, ovesné a pšeničné vločky, potraviny na bázi obilnin pro lidskou spotřebu, potraviny vyráběná z pražených cereálií, přípravky z otrub pro lidskou spotřebu, ságo, zpracované obilniny, zpracované cereálie do potravin pro lidskou spotřebu, led, zmrzliny, mražené jogurty a sorbety; (32) nealkoholické nápoje, pivo a pivovarnické výrobky, přípravky k výrobě nápojů, ochucené syčené nápoje, vody, energetické nápoje, ovocné nebo zeleninové koktejly, nápoje na bázi ořechů a sóji, báze pro nealkoholické koktejly, proteinové nápoje, izotonické nápoje, nápoje na bázi ovoce, ořechů a obilnin, nápoje obsahující vitamíny, nápoje pro sportovce, ovocné šťávy, smoothie (mixované nápoje z čerstvého ovoce nebo zeleniny).

(730) **Mixit s.r.o.**, U dubu 1639/53, Praha 4, Braník, 14700, CZ

(210) **O-568707**

(220) 21.12.2020

(320) 21.12.2020

(511) 29, 30, 32

(540)

Do plavek!

(510) (29) ptačí vejce a vaječné výrobky, zpracované ovoce, houby a zelenina (včetně ořechů a luštěnin), banánové lupínky, chipsy z juky, ořechové tyčinky, snack tyčinky na bázi ovoce a ořechů, sója (zpracovaná), sójové chipsy, džemy, kompoty, ovocné, ořechové a zeleninové pomazánky, pomazánka z lískových oříšků, arašidy, zpracované, datle, dušené ovoce (kompoty), fíky, glazované ovoce, hotové zeleninové výrobky, jablečné lupínky, jedlá semena, jedlá slunečnicová semena, jedlé ořechy, jednohubky z kandovaného ovoce, kandované ovoce, kokos sušený, kokosové lupínky, koncentrovaná zeleninová šťáva jako potravina, zelenina (konzervovaná), konzervované ovoce, konzervované ořechy, konzervované sójové boby, loupané ořechy, mleté ořechy, mražená zelenina, mražené ovoce, nakládané ovoce, ovocná dřev, ovocná kůra, ovocné lupínky, oříšky zpracované, rozinky, semena zpracovaná, směsi ovoce a ořechů, směsi sušeného ovoce, sultánky, sušené ovoce, sušené oříšky, sušené sójové boby, upravené ovoce, vařené ovoce, vařené ořechy, výrobky ze sušeného ovoce, zavařené ovoce, zelenina sušená, zelenina vařená, zeleninová pěna, zpracovaná zelenina, zpracované kořeny, hlízy, zpracované luštěníny, zpracované ořechy, aromatizované ovoce, chuťovky na bázi kokosu, chuťovky na bázi mléka, chuťovky na bázi sušeného ovoce, chuťovky na bázi zeleniny, kořeněné ořechy, ochucené ořechy, ochucené ovoce, ochucená zelenina, výrobky ze sušeného ovoce, zeleninové čipsy, zeleninové šťávy na vaření, zpracovaná zelenina, zpracované luštěníny, zpracovaný spirulin, jedlé oleje a tuky; (30) cukr, přírodní sladidla, sladké polevy a náplně, výrobky z včelích produktů, káva, čaj, kakao a jejich náhražky, cukrovinky, čokoláda a zákusky, sirupy a melasa, sladké polevy a náplně, hotová káva a kávové nápoje, kakaové nápoje k přímé spotřebě, kakao (pražené, v prášku, granulované nebo v nápojích), káva (pražená, v prášku, granulovaná nebo v nápojích), lyofilizovaná káva, cereální tyčinky a energetické tyčinky, pečené sušenky a koláčky, sladkosti (bombóny), sladké tyčinky a žvýkačky, cereální koláče pro lidskou spotřebu, cereální přípravky obalené v cukru a medu, cereální přípravky obsahující otruby, cereální přípravky obsahující ovesné otruby, cereální tyčinky s vysokým obsahem proteinů, cereální výrobky ve formě tyčinek, müsli tyčinky, potravinové tyčinky na bázi obilnin, rýžové chlebičky jako pochutina, tyčinky na bázi semínek, tyčinky obsahující směs cereálií, ořechů a sušeného ovoce (cukrovinky), brownie (čokoládové pečivo), cereální sušenky pro lidskou spotřebu, jedlý papír, oplatky, sušenky s ovocem, čokoládové sladkosti, čokoládové cukrovinky bez léčivých přísad, čokoládové pomazánky a krémy, ořechy s polevou (cukrovinky), oříšky v čokoládě, oříškové cukrovinky, potraviny obsahující kakao (jako hlavní složku), potraviny obsahující čokoládu (jako hlavní složku), rýžové pudinky, celozrnné lupínky, cereální lupínky, lupínky a vločky (obilné), občerstvení (na bázi cereálií), pochutiny na bázi rýže, pochutiny s obsahem cereálií, pochutiny vyrobené z mšlí, pochutiny vyrobené z pšenice, rýžové

lupínky, cereálie, mouka, rýže, extrudované potravinářské výrobky, přírodní rýžové vločky, snídaně cereálie, ovesné a kukuřičné kaše, cereálie k přípravě teplé snídaně, cereálie připravené ke konzumaci, potravinářské směsi z obilninových vloček a sušeného ovoce, müsli obsahující hlavně obilniny, müsli dezerty, kukuřičné vločky, potravinářské směsi z obilninových vloček a sušeného ovoce, extrudované pochutiny obsahující kukuřici, extrudované potravinářské výrobky z pšenice, ječmen upravený pro lidskou spotřebu, obilniny zpracované pro lidskou spotřebu, ovesná kaše pro lidskou spotřebu, ovesné a pšeničné vločky, potraviny na bázi obilnin pro lidskou spotřebu, potraviny vyráběná z pražených cereálií, přípravky z otrub pro lidskou spotřebu, ságo, zpracované obilniny, zpracované cereálie do potravin pro lidskou spotřebu, led, zmrzlina, mražené jogurty a sorbety; (32) nealkoholické nápoje, pivo a pivovarnické výrobky, přípravky k výrobě nápojů, ochucené sycené nápoje, vody, energetické nápoje, ovocné nebo zeleninové koktejly, nápoje na bázi ořechů a sóji, báze pro nealkoholické koktejly, proteinové nápoje, izotonické nápoje, nápoje na bázi ovoce, ořechů a obilnin, nápoje obsahující vitamíny, nápoje pro sportovce, ovocné šťávy, smoothie (mixované nápoje z čerstvého ovoce nebo zeleniny).

(730) **Mixit s.r.o.**, U dubu 1639/53, Praha 4, Braník, 14700, CZ

(210) **O-568708**

(220) 21.12.2020

(320) 21.12.2020

(511) 29, 30, 32

(540)

MIXIT Vánoční mix

(510) (29) ptačí vejce a vaječné výrobky, zpracované ovoce, houby a zelenina (včetně ořechů a luštěnin), banánové lupínky, chipsy z juky, ořechové tyčinky, snack tyčinky na bázi ovoce a ořechů, sója (zpracovaná), sójové chipsy, džemy, kompoty, ovocné, ořechové a zeleninové pomazánky, pomazánka z lískových oříšků, arašidy, zpracované, datle, dušené ovoce (kompoty), fiky, glazované ovoce, hotové zeleninové výrobky, jablečné lupínky, jedlá semena, jedlá slunečnicová semena, jedlé ořechy, jednohubky z kandovaného ovoce, kandované ovoce, kokos sušený, kokosové lupínky, koncentrovaná zeleninová šťáva jako potravina, zelenina (konzervovaná), konzervované ovoce, konzervované ořechy, konzervované sójové boby, loupané ořechy, mleté ořechy, mražená zelenina, mražené ovoce, nakládané ovoce, ovocná dřev, ovocná kůra, ovocné lupínky, oříšky zpracované, rozinky, semena zpracovaná, směsi ovoce a ořechů, směsi sušeného ovoce, sultánky, sušené ovoce, sušené oříšky, sušené sójové boby, upravené ovoce, vařené ovoce, vařené ořechy, výrobky ze sušeného ovoce, zavařené ovoce, zelenina sušená, zelenina vařená, zeleninová pěna, zpracovaná zelenina, zpracované kořeny, hlízy, zpracované luštěniny, zpracované ořechy, aromatizované ovoce, chuťovky na bázi kokosu, chuťovky na bázi mléka, chuťovky na bázi sušeného ovoce, chuťovky na bázi zeleniny, kořeněné ořechy, ochucené ořechy, ochucené ovoce, ochucená zelenina, výrobky ze sušeného ovoce, zeleninové chipsy, zeleninové šťávy na vaření, zpracovaná zelenina, zpracované luštěniny, zpracované spirulin, jedlé oleje a tuky; (30) cukr, přírodní sladidla, sladké polevy a náplně, výrobky z včelích produktů, káva, čaj, kakao a jejich náhražky, cukrovinky, čokoláda a zákusky, sirupy a melasa, sladké polevy a náplně, hotová káva a kávové nápoje, kakaové nápoje k přímé spotřebě, kakao (pražené, v prášku, granulované nebo v nápojích), káva (pražená, v prášku, granulovaná nebo v nápojích), lyofilizovaná káva, cereální tyčinky a energetické tyčinky, pečené sušenky a koláčky, sladkosti (bombóny), sladké tyčinky a žvýkačky, cereální koláče pro lidskou spotřebu, cereální přípravky obalené v cukru a medu, cereální přípravky obsahující otruby, cereální přípravky obsahující ovesné otruby, cereální tyčinky s vysokým obsahem proteinů, cereální výrobky ve formě tyčinek, müsli tyčinky, potravinové tyčinky na bázi obilnin, rýžové chlebičky jako pochutina, tyčinky na bázi semínek, tyčinky obsahující směs cereálií, ořechů a sušeného ovoce (cukrovinky), brownie (čokoládové pečivo), cereální sušenky pro lidskou spotřebu, jedlý papír, oplatky, sušenky s ovocem, čokoládové sladkosti, čokoládové cukrovinky bez léčivých přísad, čokoládové pomazánky a krémy, ořechy s polevou (cukrovinky), oříšky v čokoládě, oříškové cukrovinky, potraviny obsahující kakao (jako hlavní složku), potraviny obsahující čokoládu (jako hlavní složku), rýžové pudinky, celozrnné lupínky, cereální lupínky, lupínky a vločky (obilné), občerstvení (na bázi cereálií), pochutiny na bázi rýže, pochutiny s obsahem cereálií, pochutiny vyrobené z müsli, pochutiny vyrobené z pšenice, rýžové lupínky, cereálie, mouka, rýže, extrudované potravinářské výrobky, přírodní rýžové vločky, snídaně cereálie, ovesné a kukuřičné kaše, cereálie k přípravě teplé snídaně, cereálie připravené ke konzumaci, potravinářské směsi z obilninových vloček a sušeného ovoce, müsli

obsahující hlavně obilniny, müsli dezerty, kukuřičné vločky, potravinářské směsi z obilninových vloček a sušeného ovoce, extrudované pochutiny obsahující kukuřici, extrudované potravinářské výrobky z pšenice, ječmen upravený pro lidskou spotřebu, obilniny zpracované pro lidskou spotřebu, ovesná kaše pro lidskou spotřebu, ovesné a pšeničné vločky, potraviny na bázi obilnin pro lidskou spotřebu, potraviny vyráběná z pražených cereálií, přípravky z otrub pro lidskou spotřebu, ságo, zpracované obilniny, zpracované cereálie do potravin pro lidskou spotřebu, led, zmrzlina, mražené jogurty a sorbety; (32) nealkoholické nápoje, pivo a pivovarnické výrobky, přípravky k výrobě nápojů, ochucené sycené nápoje, vody, energetické nápoje, ovocné nebo zeleninové koktejly, nápoje na bázi ořechů a sóji, báze pro nealkoholické koktejly, proteinové nápoje, izotonické nápoje, nápoje na bázi ovoce, ořechů a obilnin, nápoje obsahující vitamíny, nápoje pro sportovce, ovocné šťávy, smoothie (mixované nápoje z čerstvého ovoce nebo zeleniny).

(730) **Mixit s.r.o.**, U dubu 1639/53, Praha 4, Braník, 14700, CZ

(210) **O-568709**

(220) 21.12.2020

(320) 21.12.2020

(511) 29, 30, 32

(540)

MIXIT Borůvkovice

(510) (29) ptačí vejce a vaječné výrobky, zpracované ovoce, houby a zelenina (včetně ořechů a luštěnin), banánové lupínky, chipsy z juky, ořechové tyčinky, snack tyčinky na bázi ovoce a ořechů, sója (zpracovaná), sójové chipsy, džemy, kompoty, ovocné, ořechové a zeleninové pomazánky, pomazánka z lískových oříšků, arašidy, zpracované, datle, dušené ovoce (kompoty), fiky, glazované ovoce, hotové zeleninové výrobky, jablečné lupínky, jedlá semena, jedlá slunečnicová semena, jedlé ořechy, jednohubky z kandovaného ovoce, kandované ovoce, kokos sušený, kokosové lupínky, koncentrovaná zeleninová šťáva jako potravina, zelenina (konzervovaná), konzervované ovoce, konzervované ořechy, konzervované sójové boby, loupané ořechy, mleté ořechy, mražená zelenina, mražené ovoce, nakládané ovoce, ovocná dřev, ovocná kůra, ovocné lupínky, oříšky zpracované, rozinky, semena zpracovaná, směsi ovoce a ořechů, směsi sušeného ovoce, sultánky, sušené ovoce, sušené oříšky, sušené sójové boby, upravené ovoce, vařené ovoce, vařené ořechy, výrobky ze sušeného ovoce, zavařené ovoce, zelenina sušená, zelenina vařená, zeleninová pěna, zpracovaná zelenina, zpracované kořeny, hlízy, zpracované luštěniny, zpracované ořechy, aromatizované ovoce, chuťovky na bázi kokosu, chuťovky na bázi mléka, chuťovky na bázi sušeného ovoce, chuťovky na bázi zeleniny, kořeněné ořechy, ochucené ořechy, ochucené ovoce, ochucená zelenina, výrobky ze sušeného ovoce, zeleninové chipsy, zeleninové šťávy na vaření, zpracovaná zelenina, zpracované luštěniny, zpracované spirulin, jedlé oleje a tuky; (30) cukr, přírodní sladidla, sladké polevy a náplně, výrobky z včelích produktů, káva, čaj, kakao a jejich náhražky, cukrovinky, čokoláda a zákusky, sirupy a melasa, sladké polevy a náplně, hotová káva a kávové nápoje, kakaové nápoje k přímé spotřebě, kakao (pražené, v prášku, granulované nebo v nápojích), káva (pražená, v prášku, granulovaná nebo v nápojích), lyofilizovaná káva, cereální tyčinky a energetické tyčinky, pečené sušenky a koláčky, sladkosti (bombóny), sladké tyčinky a žvýkačky, cereální koláče pro lidskou spotřebu, cereální přípravky obalené v cukru a medu, cereální přípravky obsahující otruby, cereální přípravky obsahující ovesné otruby, cereální tyčinky s vysokým obsahem proteinů, cereální výrobky ve formě tyčinek, müsli tyčinky, potravinové tyčinky na bázi obilnin, rýžové chlebičky jako pochutina, tyčinky na bázi semínek, tyčinky obsahující směs cereálií, ořechů a sušeného ovoce (cukrovinky), brownie (čokoládové pečivo), cereální sušenky pro lidskou spotřebu, jedlý papír, oplatky, sušenky s ovocem, čokoládové sladkosti, čokoládové cukrovinky bez léčivých přísad, čokoládové pomazánky a krémy, ořechy s polevou (cukrovinky), oříšky v čokoládě, oříškové cukrovinky, potraviny obsahující kakao (jako hlavní složku), potraviny obsahující čokoládu (jako hlavní složku), rýžové pudinky, celozrnné lupínky, cereální lupínky, lupínky a vločky (obilné), občerstvení (na bázi cereálií), pochutiny na bázi rýže, pochutiny s obsahem cereálií, pochutiny vyrobené z müsli, pochutiny vyrobené z pšenice, rýžové lupínky, cereálie, mouka, rýže, extrudované potravinářské výrobky, přírodní rýžové vločky, snídaně cereálie, ovesné a kukuřičné kaše, cereálie k přípravě teplé snídaně, cereálie připravené ke konzumaci, potravinářské směsi z obilninových vloček a sušeného ovoce, müsli

ovesná kaše pro lidskou spotřebu, ovesné a pšeničné vločky, potraviny na bázi obilnin pro lidskou spotřebu, potraviny vyráběná z pražených cereálií, přípravky z otrub pro lidskou spotřebu, ságo, zpracované obilniny, zpracované cereálie do potravin pro lidskou spotřebu, led, zmrzlina, mražené jogurty a sorbety; (32) nealkoholické nápoje, pivo a pivovarnické výrobky, přípravky k výrobě nápojů, ochucené sycené nápoje, vody, energetické nápoje, ovocné nebo zeleninové koktejly, nápoje na bázi ořechů a sóji, báze pro nealkoholické koktejly, proteinové nápoje, izotonické nápoje, nápoje na bázi ovoce, ořechů a obilnin, nápoje obsahující vitamíny, nápoje pro sportovce, ovocné šťávy, smoothie (mixované nápoje z čerstvého ovoce nebo zeleniny).

(730) **Mixit s.r.o.**, U dubu 1639/53, Praha 4, Braník, 14700, CZ

(210) **O-568710**

(220) 21.12.2020

(320) 21.12.2020

(511) 29, 30, 32

(540)

Mikulášské nadělení

(510) (29) ptačí vejce a vaječné výrobky, zpracované ovoce, houby a zelenina (včetně ořechů a luštěnin), banánové lupínky, chipsy z juky, ořechové tyčinky, snack tyčinky na bázi ovoce a ořechů, sója (zpracovaná), sójové chipsy, džemy, kompoty, ovocné, ořechové a zeleninové pomazánky, pomazánka z lískových oříšků, arašidy, zpracované, datle, dušené ovoce (kompoty), fíky, glazované ovoce, hotové zeleninové výrobky, jablečné lupínky, jedlá semena, jedlá slunečnicová semena, jedlé ořechy, jednohubky z kandovaného ovoce, kandované ovoce, kokos sušený, kokosové lupínky, koncentrovaná zeleninová šťáva jako potravina, zelenina (konzervovaná), konzervované ovoce, konzervované ořechy, konzervované sójové boby, loupané ořechy, mleté ořechy, mražená zelenina, mražené ovoce, nakládané ovoce, ovocná dřev, ovocná kůra, ovocné lupínky, oříšky zpracované, rozinky, semena zpracovaná, směsi ovoce a ořechů, směsi sušeného ovoce, sultánky, sušené ovoce, sušené oříšky, sušené sójové boby, upravené ovoce, vařené ovoce, vařené ořechy, výrobky ze sušeného ovoce, zavařené ovoce, zelenina sušená, zelenina vařená, zeleninová pěna, zpracovaná zelenina, zpracované kořeny, hlízy, zpracované luštěniny, zpracované ořechy, aromatizované ovoce, chuťovky na bázi kokosu, chuťovky na bázi mléka, chuťovky na bázi sušeného ovoce, chuťovky na bázi zeleniny, kořeněné ořechy, ochucené ořechy, ochucené ovoce, ochucená zelenina, výrobky ze sušeného ovoce, zeleninové čipsy, zeleninové šťávy na vaření, zpracovaná zelenina, zpracované luštěniny, zpracovaný spirulin, jedlé oleje a tuky; (30) cukr, přírodní sladidla, sladké polevy a náplně, výrobky z velkých produktů, káva, čaj, kakao a jejich náhražky, cukrovinky, čokoláda a zákusky, sirupy a melasa, sladké polevy a náplně, hotová káva a kávové nápoje, kakaové nápoje k přímé spotřebě, kakao (pražené, v prášku, granulované nebo v nápojích), káva (pražená, v prášku, granulovaná nebo v nápojích), lyofilizovaná káva, cereální tyčinky a energetické tyčinky, pečené sušenky a koláčky, sladkosti (bombóny), sladké tyčinky a žvýkačky, cereální koláče pro lidskou spotřebu, cereální přípravky obalené v cukru a medu, cereální přípravky obsahující otruby, cereální přípravky obsahující ovesné otruby, cereální tyčinky s vysokým obsahem proteinů, cereální výrobky ve formě tyčinek, müsli tyčinky, potravinové tyčinky na bázi obilnin, rýžové chlebičky jako pochutina, tyčinky na bázi semínek, tyčinky obsahující směs cereálií, ořechů a sušeného ovoce (cukrovinky), brownie (čokoládové pečivo), cereální sušenky pro lidskou spotřebu, jedlý papír, oplatky, sušenky s ovocem, čokoládové sladkosti, čokoládové cukrovinky bez léčivých přísad, čokoládové pomazánky a krémy, ořechy s polevou (cukrovinky), oříšky v čokoládě, oříškové cukrovinky, potraviny obsahující kakao (jako hlavní složku), potraviny obsahující čokoládu (jako hlavní složku), rýžové pudinky, celozrnné lupínky, cereální lupínky, lupínky a vločky (obilné), občerstvení (na bázi cereálií), pochutiny na bázi rýže, pochutiny s obsahem cereálií, pochutiny vyrobené z müsli, pochutiny vyrobené z pšenice, rýžové lupínky, cereálie, mouka, rýže, extrudované potravinářské výrobky, přírodní rýžové vločky, snídaně cereálie, ovesné a kukuřičné kaše, cereálie k přípravě teplé snídaně, cereálie připravené ke konzumaci, potravinářské směsi z obilninových vloček a sušeného ovoce, müsli obsahující hlavně obilniny, müsli dezerty, kukuřičné vločky, potravinářské směsi z obilninových vloček a sušeného ovoce, extrudované pochutiny obsahující kukuřici, extrudované potravinářské výrobky z pšenice, ječmen upravený pro lidskou spotřebu, obilniny zpracované pro lidskou spotřebu, ovesná kaše pro lidskou spotřebu, ovesné a pšeničné vločky, potraviny na bázi obilnin pro lidskou spotřebu, potraviny vyráběná z pražených cereálií, přípravky z otrub pro lidskou spotřebu, ságo, zpracované obilniny, zpracované cereálie do potravin pro lidskou spotřebu, led, zmrzlina,

mražené jogurty a sorbety; (32) nealkoholické nápoje, pivo a pivovarnické výrobky, přípravky k výrobě nápojů, ochucené sycené nápoje, vody, energetické nápoje, ovocné nebo zeleninové koktejly, nápoje na bázi ořechů a sóji, báze pro nealkoholické koktejly, proteinové nápoje, izotonické nápoje, nápoje na bázi ovoce, ořechů a obilnin, nápoje obsahující vitamíny, nápoje pro sportovce, ovocné šťávy, smoothie (mixované nápoje z čerstvého ovoce nebo zeleniny).

(730) **Mixit s.r.o.**, U dubu 1639/53, Praha 4, Braník, 14700, CZ

(210) **O-568711**

(220) 21.12.2020

(320) 21.12.2020

(511) 29, 30, 32

(540)

Vařila myšička kašička

(510) (29) ptačí vejce a vaječné výrobky, zpracované ovoce, houby a zelenina (včetně ořechů a luštěnin), banánové lupínky, chipsy z juky, ořechové tyčinky, snack tyčinky na bázi ovoce a ořechů, sója (zpracovaná), sójové chipsy, džemy, kompoty, ovocné, ořechové a zeleninové pomazánky, pomazánka z lískových oříšků, arašidy, zpracované, datle, dušené ovoce (kompoty), fíky, glazované ovoce, hotové zeleninové výrobky, jablečné lupínky, jedlá semena, jedlá slunečnicová semena, jedlé ořechy, jednohubky z kandovaného ovoce, kandované ovoce, kokos sušený, kokosové lupínky, koncentrovaná zeleninová šťáva jako potravina, zelenina (konzervovaná), konzervované ovoce, konzervované ořechy, konzervované sójové boby, loupané ořechy, mleté ořechy, mražená zelenina, mražené ovoce, nakládané ovoce, ovocná dřev, ovocná kůra, ovocné lupínky, oříšky zpracované, rozinky, semena zpracovaná, směsi ovoce a ořechů, směsi sušeného ovoce, sultánky, sušené ovoce, sušené oříšky, sušené sójové boby, upravené ovoce, vařené ovoce, vařené ořechy, výrobky ze sušeného ovoce, zavařené ovoce, zelenina sušená, zelenina vařená, zeleninová pěna, zpracovaná zelenina, zpracované kořeny, hlízy, zpracované luštěniny, zpracované ořechy, aromatizované ovoce, chuťovky na bázi kokosu, chuťovky na bázi mléka, chuťovky na bázi sušeného ovoce, chuťovky na bázi zeleniny, kořeněné ořechy, ochucené ořechy, ochucené ovoce, ochucená zelenina, výrobky ze sušeného ovoce, zeleninové čipsy, zeleninové šťávy na vaření, zpracovaná zelenina, zpracované luštěniny, zpracovaný spirulin, jedlé oleje a tuky; (30) cukr, přírodní sladidla, sladké polevy a náplně, výrobky z velkých produktů, káva, čaj, kakao a jejich náhražky, cukrovinky, čokoláda a zákusky, sirupy a melasa, sladké polevy a náplně, hotová káva a kávové nápoje, kakaové nápoje k přímé spotřebě, kakao (pražené, v prášku, granulované nebo v nápojích), káva (pražená, v prášku, granulovaná nebo v nápojích), lyofilizovaná káva, cereální tyčinky a energetické tyčinky, pečené sušenky a koláčky, sladkosti (bombóny), sladké tyčinky a žvýkačky, cereální koláče pro lidskou spotřebu, cereální přípravky obalené v cukru a medu, cereální přípravky obsahující otruby, cereální přípravky obsahující ovesné otruby, cereální tyčinky s vysokým obsahem proteinů, cereální výrobky ve formě tyčinek, müsli tyčinky, potravinové tyčinky na bázi obilnin, rýžové chlebičky jako pochutina, tyčinky na bázi semínek, tyčinky obsahující směs cereálií, ořechů a sušeného ovoce (cukrovinky), brownie (čokoládové pečivo), cereální sušenky pro lidskou spotřebu, jedlý papír, oplatky, sušenky s ovocem, čokoládové sladkosti, čokoládové cukrovinky bez léčivých přísad, čokoládové pomazánky a krémy, ořechy s polevou (cukrovinky), oříšky v čokoládě, oříškové cukrovinky, potraviny obsahující kakao (jako hlavní složku), potraviny obsahující čokoládu (jako hlavní složku), rýžové pudinky, celozrnné lupínky, cereální lupínky, lupínky a vločky (obilné), občerstvení (na bázi cereálií), pochutiny na bázi rýže, pochutiny s obsahem cereálií, pochutiny vyrobené z müsli, pochutiny vyrobené z pšenice, rýžové lupínky, cereálie, mouka, rýže, extrudované potravinářské výrobky, přírodní rýžové vločky, snídaně cereálie, ovesné a kukuřičné kaše, cereálie k přípravě teplé snídaně, cereálie připravené ke konzumaci, potravinářské směsi z obilninových vloček a sušeného ovoce, müsli obsahující hlavně obilniny, müsli dezerty, kukuřičné vločky, potravinářské směsi z obilninových vloček a sušeného ovoce, extrudované pochutiny obsahující kukuřici, extrudované potravinářské výrobky z pšenice, ječmen upravený pro lidskou spotřebu, obilniny zpracované pro lidskou spotřebu, ovesná kaše pro lidskou spotřebu, ovesné a pšeničné vločky, potraviny na bázi obilnin pro lidskou spotřebu, potraviny vyráběná z pražených cereálií, přípravky z otrub pro lidskou spotřebu, ságo, zpracované obilniny, zpracované cereálie do potravin pro lidskou spotřebu, led, zmrzlina,

nápoje, nápoje na bázi ovoce, ořechů a obilnin, nápoje obsahující vitamíny, nápoje pro sportovce, ovocné šťávy, smoothie (mixované nápoje z čerstvého ovoce nebo zeleniny).

(730) **Mixit s.r.o.**, U dubu 1639/53, Praha 4, Braník, 14700, CZ

(210) **O-568712**

(220) 22.12.2020

(320) 22.12.2020

(511) 29, 30, 35

(540)

Elixír z lásky

(510) (29) ptačí vejce a vaječné výrobky, zpracované ovoce, houby a zelenina (včetně ořechů a luštěnin), banánové lupínky, chipsy z juky, ořechové tyčinky, snack tyčinky na bázi ovoce a ořechů, sója (zpracovaná), sójové chipsy, džemy, kompoty, ovocné, ořechové a zeleninové pomazánky, pomazánka z lískových oříšků, arašidy, zpracované, datle, dušené ovoce (kompoty), fíky, glazované ovoce, hotové zeleninové výrobky, jablčkové lupínky, jedlá semena, jedlá slunečnicová semena, jedlé ořechy, jednohubky z kandovaného ovoce, kandované ovoce, kokos sušený, kokosové lupínky, koncentrovaná zeleninová šťáva jako potravina, zelenina (konzervovaná), konzervované ovoce, konzervované ořechy, konzervované sójové boby, loupané ořechy, mleté ořechy, mražená zelenina, mražené ovoce, nakládané ovoce, ovocná dřev, ovocná kůra, ovocné lupínky, oříšky zpracované, rozinky, semena zpracovaná, směsi ovoce a ořechů, směsi sušeného ovoce, sultánky, sušené ovoce, sušené oříšky, sušené sójové boby, upravené ovoce, vařené ovoce, vařené ořechy, výrobky ze sušeného ovoce, zavařené ovoce, zelenina, sušená, zelenina vařená, zeleninová pěna, zpracovaná zelenina, zpracované kořeny, hlízy, zpracované luštěniny, zpracované ořechy, aromatizované ovoce, chuťovky na bázi kokosu, chuťovky na bázi mléka, chuťovky na bázi sušeného ovoce, chuťovky na bázi zeleniny, kořeněné ořechy, ochucené ořechy, ochucené ovoce, ochucená zelenina, výrobky ze sušeného ovoce, zeleninové čipsy, zeleninové šťávy na vaření, zpracované luštěniny, zpracované ořechy, zpracovaný spirulin, jedlé oleje a tuky; (30) cukr, přírodní sladidla, sladké polevy a náplně, výrobky z včelích produktů, káva, čaj, kakao a jejich náhražky, cukrovinky, čokoláda a zákusky, sirupy a melasa, sladké polevy a náplně, hotová káva a kávové nápoje, kakaové nápoje k přímé spotřebě, kakao (pražené, v prášku, granulované nebo v nápojích), káva (pražená, v prášku, granulovaná nebo v nápojích), lyofilizovaná káva, cereální tyčinky a energetické tyčinky, pečené sušenky a koláčky, sladkosti (bombóny), sladké tyčinky a žvýkačky, cereální koláče pro lidskou spotřebu, cereální přípravky obalené v cukru a medu, cereální přípravky obsahující otruby, cereální přípravky obsahující ovesné otruby, cereální tyčinky s vysokým obsahem proteinů, cereální výrobky ve formě tyčinek, müsli tyčinky, potravinové tyčinky na bázi obilnin, rýžové chlebičky jako pochutina, tyčinky na bázi semínek, tyčinky obsahující směs cereálií, ořechů a sušeného ovoce (cukrovinky), brownie (čokoládové pečivo), cereální sušenky pro lidskou spotřebu, jedlý papír, oplatky, sušenky s ovocem, čokoládové sladkosti, čokoláda, čokoládové cukrovinky bez léčivých přísad, čokoládové pomazánky a krémy, ořechy s polevou (cukrovinky), oříšky v čokoládě, oříškové cukrovinky, potraviny obsahující kakao (jako hlavní složku), potraviny obsahující čokoládu (jako hlavní složku), rýžové pudinky, celozrnné lupínky, cereální lupínky, lupínky, vločky (obilné), občerstvení (na bázi cereálií), pochutiny na bázi rýže, pochutiny s obsahem cereálií, pochutiny vyrobené z müsli, pochutiny vyrobené z pšenice, rýžové lupínky, cereálie, mouka, rýže, extrudované potravinářské výrobky, přírodní rýžové vločky, snídaně cereálie, ovesné a kukuřičné kaše, cereálie k přípravě teplé snídaně, cereálie připravené ke konzumaci, potravinářské směsi z obilninových vloček a sušeného ovoce, müsli obsahující hlavně obilniny, ovesná kaše, müsli dezerty, kukuřičné vločky, potravinářské směsi z obilninových vloček a sušeného ovoce, extrudované pochutiny obsahující kukuřiční, extrudované potravinářské výrobky z pšenice, ječmen upravený pro lidskou spotřebu, obilniny zpracované pro lidskou spotřebu, ovesná kaše pro lidskou spotřebu, ovesné a pšeničné vločky, potraviny na bázi obilnin pro lidskou spotřebu, potraviny vyráběná z pražených cereálií, přípravky z otrub pro lidskou spotřebu, ságo, zpracované obilniny, zpracované cereálie do potravin pro lidskou spotřebu, led, zmrzlina, mražené jogurty a sorbety; (35) reklamní, marketingové a propagační služby, služby předvádění výrobků a vystavování zboží, obchodní služby a informace pro spotřebitele, on-line obchodování, při němž prodejce vystaví výrobky ke dražbě a nabídky se provádí prostřednictvím internetu, maloobchodní služby v oblasti potravin,

(730) **Mixit s.r.o.**, U dubu 1639/53, Praha 4, Braník, 14700, CZ

(210) **O-568713**

(220) 22.12.2020

(320) 22.12.2020

(511) 29, 30, 32

(540)

MIXIT Narozeninový mix

(510) (29) ptačí vejce a vaječné výrobky, zpracované ovoce, houby a zelenina (včetně ořechů a luštěnin), banánové lupínky, chipsy z juky, ořechové tyčinky, snack tyčinky na bázi ovoce a ořechů, sója (zpracovaná), sójové chipsy, džemy, kompoty, ovocné, ořechové a zeleninové pomazánky, pomazánka z lískových oříšků, arašidy, zpracované, datle, dušené ovoce (kompoty), fíky, glazované ovoce, hotové zeleninové výrobky, jablčkové lupínky, jedlá semena, jedlá slunečnicová semena, jedlé ořechy, jednohubky z kandovaného ovoce, kandované ovoce, kokos sušený, kokosové lupínky, koncentrovaná zeleninová šťáva jako potravina, zelenina (konzervovaná), konzervované ovoce, konzervované ořechy, konzervované sójové boby, loupané ořechy, mleté ořechy, mražená zelenina, mražené ovoce, nakládané ovoce, ovocná dřev, ovocná kůra, ovocné lupínky, oříšky zpracované, rozinky, semena zpracovaná, směsi ovoce a ořechů, směsi sušeného ovoce, sultánky, sušené ovoce, sušené oříšky, sušené sójové boby, upravené ovoce, vařené ovoce, vařené ořechy, výrobky ze sušeného ovoce, zavařené ovoce, zelenina sušená, zelenina vařená, zeleninová pěna, zpracovaná zelenina, zpracované kořeny, hlízy, zpracované luštěniny, zpracované ořechy, aromatizované ovoce, chuťovky na bázi kokosu, chuťovky na bázi mléka, chuťovky na bázi sušeného ovoce, chuťovky na bázi zeleniny, kořeněné ořechy, ochucené ořechy, ochucené ovoce, ochucená zelenina, výrobky ze sušeného ovoce, zeleninové čipsy, zeleninové šťávy na vaření, zpracovaná zelenina, zpracované luštěniny, zpracovaný spirulin, jedlé oleje a tuky; (30) cukr, přírodní sladidla, sladké polevy a náplně, výrobky z včelích produktů, káva, čaj, kakao a jejich náhražky, cukrovinky, čokoláda a zákusky, sirupy a melasa, sladké polevy a náplně, hotová káva a kávové nápoje, kakaové nápoje k přímé spotřebě, kakao (pražené, v prášku, granulované nebo v nápojích), káva (pražená, v prášku, granulovaná nebo v nápojích), lyofilizovaná káva, cereální tyčinky a energetické tyčinky, pečené sušenky a koláčky, sladkosti (bombóny), sladké tyčinky a žvýkačky, cereální koláče pro lidskou spotřebu, cereální přípravky obalené v cukru a medu, cereální přípravky obsahující otruby, cereální přípravky obsahující ovesné otruby, cereální tyčinky s vysokým obsahem proteinů, cereální výrobky ve formě tyčinek, müsli tyčinky, potravinové tyčinky na bázi obilnin, rýžové chlebičky jako pochutina, tyčinky na bázi semínek, tyčinky obsahující směs cereálií, ořechů a sušeného ovoce (cukrovinky), brownie (čokoládové pečivo), cereální sušenky pro lidskou spotřebu, jedlý papír, oplatky, sušenky s ovocem, čokoládové sladkosti, čokoládové cukrovinky bez léčivých přísad, čokoládové pomazánky a krémy, ořechy s polevou (cukrovinky), oříšky v čokoládě, oříškové cukrovinky, potraviny obsahující kakao (jako hlavní složku), potraviny obsahující čokoládu (jako hlavní složku), rýžové pudinky, celozrnné lupínky, cereální lupínky, lupínky a vločky (obilné), občerstvení (na bázi cereálií), pochutiny na bázi rýže, pochutiny s obsahem cereálií, pochutiny vyrobené z müsli, pochutiny vyrobené z pšenice, rýžové lupínky, cereálie, mouka, rýže, extrudované potravinářské výrobky, přírodní rýžové vločky, snídaně cereálie, ovesné a kukuřičné kaše, cereálie k přípravě teplé snídaně, cereálie připravené ke konzumaci, potravinářské směsi z obilninových vloček a sušeného ovoce, müsli obsahující hlavně obilniny, ovesná kaše, müsli dezerty, kukuřičné vločky, potravinářské směsi z obilninových vloček a sušeného ovoce, extrudované pochutiny obsahující kukuřiční, extrudované potravinářské výrobky z pšenice, ječmen upravený pro lidskou spotřebu, obilniny zpracované pro lidskou spotřebu, ovesná kaše pro lidskou spotřebu, ovesné a pšeničné vločky, potraviny na bázi obilnin pro lidskou spotřebu, potraviny vyráběná z pražených cereálií, přípravky z otrub pro lidskou spotřebu, ságo, zpracované obilniny, zpracované cereálie do potravin pro lidskou spotřebu, led, zmrzlina, mražené jogurty a sorbety; (32) nealkoholické nápoje, pivo a pivovarnické výrobky, přípravky k výrobě nápojů, ochucené sycené nápoje, vody, energetické nápoje, ovocné nebo zeleninové koktejly, nápoje na bázi ořechů a sóji, báze pro nealkoholické koktejly, proteinové nápoje, izotonické nápoje, nápoje na bázi ovoce, ořechů a obilnin, nápoje obsahující vitamíny, nápoje pro sportovce, ovocné šťávy, smoothie (mixované nápoje z čerstvého ovoce nebo zeleniny).

(730) **Mixit s.r.o.**, U dubu 1639/53, Praha 4, Braník, 14700, CZ

(210) **O-568714**

(220) 22.12.2020

(320) 22.12.2020

(511) 29, 30, 32

(540)

Bobule v rejži

(510) (29) ptačí vejce a vaječné výrobky, zpracované ovoce, houby a zelenina (včetně ořechů a luštěnin), banánové lupínky, chipsy z juky, ořechové tyčinky, snack tyčinky na bázi ovoce a ořechů, sója (zpracovaná), sójové chipsy, džemy, kompoty, ovocné, ořechové a zeleninové pomazánky, pomazánka z lískových oříšků, arašídů, zpracované, datle, dušené ovoce (kompoty), fily, glazované ovoce, hotové zeleninové výrobky, jablečné lupínky, jedlá semena, jedlá slunečnicová semena, jedlé ořechy, jednohubky z kandovaného ovoce, kandované ovoce, kokos sušený, kokosové lupínky, koncentrovaná zeleninová šťáva jako potravina, zelenina (konzervovaná), konzervované ovoce, konzervované ořechy, konzervované sójové boby, loupané ořechy, mleté ořechy, mražená zelenina, mražené ovoce, nakládané ovoce, ovocná dřev, ovocná kůra, ovocné lupínky, oříšky zpracované, rozinky, semena zpracovaná, směsi ovoce a ořechů, směsi sušeného ovoce, sultánky, sušené ovoce, sušené oříšky, sušené sójové boby, upravené ovoce, vařené ovoce, vařené ořechy, výrobky ze sušeného ovoce, zavařené ovoce, zelenina sušená, zelenina vařená, zeleninová pěna, zpracovaná zelenina, zpracované kořeny, hlízy, zpracované luštěniny, zpracované ořechy, aromatizované ovoce, chuťovky na bázi kokosu, chuťovky na bázi mléka, chuťovky na bázi sušeného ovoce, chuťovky na bázi zeleniny, kořeněné ořechy, ochucené ořechy, ochucené ovoce, ochucená zelenina, výrobky ze sušeného ovoce, zeleninové čipsy, zeleninové šťávy na vaření, zpracovaná zelenina, zpracované luštěniny, zpracovaný spirulin, jedlé oleje a tuky; (30) cukr, přírodní sladidla, sladké polevy a náplně, výrobky z včelích produktů, káva, čaj, kakao a jejich náhražky, cukrovinky, čokoláda a zákusky, sirupy a melasa, sladké polevy a náplně, hotová káva a kávové nápoje, kakaové nápoje k přímé spotřebě, kakao (pražené, v prášku, granulované nebo v nápojích), káva (pražená, v prášku, granulovaná nebo v nápojích), lyofilizovaná káva, cereální tyčinky a energetické tyčinky, pečené sušenky a koláčky, sladkosti (bonbóny), sladké tyčinky a žvýkačky, cereální koláče pro lidskou spotřebu, cereální přípravky obalené v cukru a medu, cereální přípravky obsahující otruby, cereální přípravky obsahující ovesné otruby, cereální tyčinky s vysokým obsahem proteinů, cereální výrobky ve formě tyčinek, müsli tyčinky, potravinové tyčinky na bázi obilnin, rýžové chlebičky jako pochutina, tyčinky na bázi semínek, tyčinky obsahující směs cereálií, ořechů a sušeného ovoce (cukrovinky), brownie (čokoládové pečivo), cereální sušenky pro lidskou spotřebu, jedlý papír, oplatky, sušenky s ovocem, čokoládové sladkosti, čokoládové cukrovinky bez léčivých přísad, čokoládové pomazánky a krémy, ořechy s polevou (cukrovinky), oříšky v čokoládě, oříškové cukrovinky, potraviny obsahující kakao (jako hlavní složku), potraviny obsahující čokoládu (jako hlavní složku), rýžové pudinky, celozrné lupínky, cereální lupínky, lupínky a vločky (obilné), občerstvení (na bázi cereálií), pochutiny na bázi rýže, pochutiny s obsahem cereálií, pochutiny vyrobené z müsli, pochutiny vyrobené z pšenice, rýžové lupínky, cereálie, mouka, rýže, extrudované potravinářské výrobky, přírodní rýžové vločky, snídanové cereálie, ovesné a kukuřičné kaše, cereálie k přípravě teplé snídaně, cereálie připravené ke konzumaci, potravinářské směsi z obilninových vloček a sušeného ovoce, müsli obsahující hlavně obilniny, müsli dezerty, kukuřičné vločky, potravinářské směsi z obilninových vloček a sušeného ovoce, extrudované pochutiny obsahující kukuřici, extrudované potravinářské výrobky z pšenice, ječmen upravený pro lidskou spotřebu, obilniny zpracované pro lidskou spotřebu, ovesná kaše pro lidskou spotřebu, ovesné a pšeničné vločky, potraviny na bázi obilnin pro lidskou spotřebu, potraviny vyráběná z pražených cereálií, přípravky z otrub pro lidskou spotřebu, ságo, zpracované obilniny, zpracované cereálie do potravin pro lidskou spotřebu, led, zmrzliny, mražené jogurty a sorbety; (32) nealkoholické nápoje, pivo a pivovarnické výrobky, přípravky k výrobě nápojů, ochucené sycené nápoje, vody, energetické nápoje, ovocné nebo zeleninové koktejly, nápoje na bázi ořechů a sóji, báze pro nealkoholické koktejly, proteinové nápoje, izotonické nápoje, nápoje na bázi ovoce, ořechů a obilnin, nápoje obsahující vitamíny, nápoje pro sportovce, ovocné šťávy, smoothie (mixované nápoje z čerstvého ovoce nebo zeleniny).

(730) **Mixit s.r.o.**, U dubu 1639/53, Praha 4, Braník, 14700, CZ

(210) **O-568725**

(220) 22.12.2020

(320) 22.12.2020

(511) 6, 19, 20

(540)

VARIO

(510) (6) kladky na okna kovové, kladky kovové na vertikálně výsuvná okna, kovová kastlová okna, kovová křídlová okna, kovová okna, kovové zajišťovací prvky pro vertikálně výsuvná okna, ozdobná kování na okna; (19) křídlová okna ne kovová, okna ne kovová, špaletová okna ne kovová, tabulové sklo (okna) pro stavebnictví, dveře ne kovové, kyvné dveře (lítačky) ne kovové, shrnovací dveře ne kovové, skládací dveře ne kovové, nekovové vodící kolejnice pro posuvné dveře; (20) kladky pro vertikálně výsuvná okna ne kovové, zajišťovací prvky ne kovové pro vertikálně výsuvná okna.

(730) **Geus okna a.s.**, Modřanská 409/68, Praha 4, Modřany, 14300, CZ

(210) **O-568726**

(220) 22.12.2020

(320) 22.12.2020

(511) 6, 19, 20

(540)

TOP 9000

(510) (6) kladky na okna kovové, kladky kovové na vertikálně výsuvná okna, kovová kastlová okna, kovová křídlová okna, kovová okna, kovové zajišťovací prvky pro vertikálně výsuvná okna, ozdobná kování na okna; (19) křídlová okna ne kovová, okna ne kovová, špaletová okna ne kovová, tabulové sklo (okna) pro stavebnictví, dveře ne kovové, kyvné dveře (lítačky) ne kovové, shrnovací dveře ne kovové, skládací dveře ne kovové, nekovové vodící kolejnice pro posuvné dveře; (20) kladky pro vertikálně výsuvná okna ne kovové, zajišťovací prvky ne kovové pro vertikálně výsuvná okna.

(730) **Geus okna a.s.**, Modřanská 409/68, Praha 4, Modřany, 14300, CZ

(210) **O-568727**

(220) 22.12.2020

(320) 22.12.2020

(511) 6, 19, 20

(540)

ORBIT

(510) (6) kladky na okna kovové, kladky kovové na vertikálně výsuvná okna, kovová kastlová okna, kovová křídlová okna, kovová okna, kovové zajišťovací prvky pro vertikálně výsuvná okna, ozdobná kování na okna; (19) křídlová okna ne kovová, okna ne kovová, špaletová okna ne kovová, tabulové sklo (okna) pro stavebnictví, dveře ne kovové, kyvné dveře (lítačky) ne kovové, shrnovací dveře ne kovové, skládací dveře ne kovové, nekovové vodící kolejnice pro posuvné dveře; (20) kladky pro vertikálně výsuvná okna ne kovové, zajišťovací prvky ne kovové pro vertikálně výsuvná okna.

(730) **Geus okna a.s.**, Modřanská 409/68, Praha 4, Modřany, 14300, CZ

(210) **O-568731**
(220) 22.12.2020
(320) 22.12.2020
(511) 8, 11, 18, 20, 21, 28, 31, 35, 41, 42, 44
(540)



(510) (8) ruční hygienické a kosmetické náčiní pro zvířata, nástroje na stříhání zvířat, elektrické přístroje pro péči o drápy zvířat, části a příslušenství všech výše uvedených výrobků, zahrnuté ve třídě 8; (11) topná zařízení, ventilační zařízení, klimatizační zařízení, zařízení na čištění vody, akvarijní osvětlení, akvarijní filtry, akvarijní ohřivače, akvarijní lampy, části a příslušenství všech výše uvedených výrobků, zahrnuté ve třídě 11; (18) kusadla pro zvířata, přepravky na zvířata (tašky), masky proti mouchám pro zvířata, pytlíky na krmení pro zvířata, sedlářské výrobky, postroje pro zvířata, oblečky pro domácí zvířata, vodítka, obojky pro zvířata, pokrývky a deky na zvířata, části a příslušenství všech výše uvedených výrobků, zahrnuté ve třídě 18; (20) boudy pro domácí zvířata, hnízda pro zvířata, pelechy pro domácí zvířata, polštáře pro domácí zvířata, části a příslušenství všech výše uvedených výrobků, zahrnuté ve třídě 20; (21) klece pro domácí zvířata, pačiči klece, toalety pro zvířata, pastičky na zvířata, napajedla pro zvířata, hřebeny, česadla na zvířata, nádoby na krmení zvířat, nádoby do domácnosti k ukládání krmiva pro domácí zvířata, zubní kartáčky pro zvířata, bytová terária pro zvířata, lopatky na úklid odpadu domácích zvířat, lopatky na podestýlku pro domácí zvířata, akvária a terária, kroužky pro ptáky, části a příslušenství všech výše uvedených výrobků, zahrnuté ve třídě 21; (28) hračky, hry a věci na hraní pro domácí zvířata; (31) živá zvířata, podestýlky a stelivo pro zvířata, krmiva a potravina pro zvířata, přípravky do krmiv pro zvířata, nápoje pro domácí zvířata, chovná zvířata, domácí mazlíčci, embrya zvířat, živé ryby, živé rybářské nástrahy a návnady, rostliny; (35) maloobchod a velkoobchod s výše uvedenými výrobky ve třídách 8, 11, 18, 20, 21, 28 a 31, včetně jejich internetového prodeje, prezentace společností a jejich zboží a služeb na internetu, předvádění zboží, pronájem reklamního prostoru na webových stránkách, poskytování obchodních informací prostřednictvím webových stránek, indexace webových stránek pro obchodní nebo reklamní účely, rozšiřování vzorků zboží, reklama, marketing, obchodní pomoc, komerční informace a rady pro spotřebitele (spotřebitelská poradna), pomoc při řízení obchodní činnosti, obchodní management a podnikové poradenství, průzkum trhu, průzkum veřejného mínění; (41) výstavy a výcvik zvířat, pronájem zvířat k rekreačním účelům, výuka v oblasti výcviku zvířat, výcvik zvířat pro třetí osoby, výuka v oblasti kosmetiky a péče o zvířata, vydávání tiskovin vztahujících se k domácím zvířatům, pořádání sportovních akcí a soutěží, kterých se účastní zvířata, poskytování rekreačních ploch ve formě hřišť pro domácí zvířata, vydávání a publikace časopisů, elektronické online publikace periodik a knih; (42) výzkum zaměřený na chov zvířat; (44) chov zvířat, odchov zvířat, genetické testování zvířat, péče o domácí zvířata, služby péče o zdraví zvířat, zvířata chovaná v domácnosti (péče o čistotu -), poradenství vztahující se k výživě zvířat, poradenství vztahující se k chovu zvířat, terapie s využitím zvířat, tetování domácích zvířat pro identifikační účely, plemenářské služby ve vztahu ke zvířatům, vkládání podkožních mikročipů pro domácí zvířata pro účely sledování a identifikace.

(591) Barevná
(730) **PROFILOX s.r.o.**, Dvorecká 1165/1, Praha 4, Podolí, 14700, CZ
(740) Ing. Marcela Filipenská, Polní 302/32, Žďár nad Sázavou, Žďár nad Sázavou 2, 59102

(210) **O-568732**
(220) 22.12.2020
(320) 22.12.2020
(511) 9, 35, 42
(540)

Profitak

(510) (9) software; (35) marketing; (42) software (tvorba -).
(730) **Profitak group, s.r.o.**, Pavlovská 502/12, Brno, Kohoutovice, 62300, CZ
(740) AK JUDr. Kristina Škampová a spol., JUDr. Kristina Škampová, Pellicova 29/8a, Brno, Brno-město, 60200

(210) **O-568734**
(220) 22.12.2020
(320) 22.12.2020
(511) 9, 16, 40
(540)



(510) (9) tiskárny; (16) tiskoviny, tiskopisy, tisky; (40) tisk, textilní tisk, digitální tisk, ofsetový tisk, litografický tisk, 3D tisk, foto tisk, leptový tisk.
(730) **V PRINT s.r.o.**, Skály 708, Tlumačov, 76362, CZ

(210) **O-568753**
(220) 23.12.2020
(320) 23.12.2020
(511) 5, 42, 44
(540)



(510) (5) potraviny pro zvláštní výživu pro léčebné účely v různých formách, vitamínové a minerální preparáty, rostlinné preparáty a potravinové doplňky s obsahem vitamínů, minerálních a stopových prvků k léčebným účelům, potravinové přípravky pro posílení imunity lidského organismu k léčebným účelům, farmaceutické přípravky, chemické antikoncepční přípravky, hygienické přípravky pro lékařství a osobní hygienu spadající do této třídy, mikroorganismy pro použití v lékařství, těhotenské testy; (42) výzkumná činnost v oblasti zdravotnictví, zejména v oborech gynekologie, porodnictví, lékařské genetiky, andrologie, embryologie a reprodukční medicíny, služba laboratoře lékařské genetiky, služba biochemické laboratoře; (44) provoz nestátního zdravotnického zařízení, provoz lékáren, lékařské a zdravotní služby jako preventivní prohlídky, vstupní prohlídky do zaměstnání, diagnostika a léčba poruch menstruačního cyklu, poskytování moderní antikoncepce, dispenzarizace patologických stavů, péče o ženu v období přechodu a stáří, hormonální substituční léčba, péče o normální i riziková těhotenství, ultrazvuková diagnostika, prenatalní diagnostika vrozených vad, kardiokografie, vyšetření průtoku placenty, plodu a dělohy, intervenční výkony jako odběr plodové vody, odběr choriových klků, prvotrimestrový screening, 3D/4D zobrazení plodu,

komplexní diagnostika a léčba neplodného páru, ultrazvuková a hormonální diagnostika, komplexní vyšetření a léčba partnera – andrologie a sexuologie, lékařská genetika, reprodukční medicína, nitroděložní inseminace, mimotělní oplodnění, preimplantační genetická diagnostika, vyšetření andrologem, služby první pomoci, chirurgie, fyzioterapie, gynekologie, provádění anestezie, porodnictví, provádění těhotenských testů, komplexní ambulantní péče v oboru gynekologie a porodnictví, služby spermobanky, lékařské masáže, služby porodní asistentky, umělé oplodňování a preventivní léčba, konzultační a poradenské služby v lékařství a farmacii, předpis a výdej léčiv, služby psychologů, expertní a poradenská činnost v oborech gynekologie, porodnictví, lékařské genetiky, andrologie, embryologie a reprodukční medicíny.

(591) Barevná

(730) **ARLETA IVF, s.r.o.**, Komenského 702, Kostelec nad Orlicí, 51741, CZ

(740) Ing. Milan Škoda, Nahořanská 308, Nové Město nad Metují, Krčín, 54901

(210) **O-568775**

(220) 28.12.2020

(320) 28.12.2020

(511) 5, 35

(540)

MemoComplex

(510) (5) vitaminové doplňky, potravinové doplňky, výživové doplňky, vitaminy a vitaminové přípravky, minerální doplňky stravy, bylinné doplňky, léčivé masti, dietetické přípravky, farmaceutické přípravky a přírodní léčiva, minerální přípravky, léčivé potravinové doplňky; (35) reklamní, marketingové a propagační služby, obchodní propagace, poskytování obchodních marketingových informací, příprava obchodních reklamních textů, služby obchodních výstav a veletrhů, služby předvádění výrobků a vystavování zboží, rozšiřování reklamních, marketingových a propagačních materiálů, konzultační a poradenské služby a pomoc v oblasti reklamní, marketingové a propagační činnosti.

(730) **NaturaMed Pharmaceuticals s.r.o.**, U Smaltovny 625, České

Budějovice, České Budějovice 4, 37001, CZ

(740) Fialová advokátní kancelář, Mgr. Petra Fialová, Vinohradská 1899/112, Praha 3, Vinohrady, 13000

(210) **O-568792**

(220) 30.12.2020

(320) 30.12.2020

(511) 21

(540)

Radibudky.cz

(510) (21) ptačí klece.

(730) **Statutární město Karviná**, Fryštátská 72/1, Karviná, Fryštát, 73301, CZ

(740) Ing. Martina Šrámková MPA, U Mateřské školy 373/5, Karviná, Ráj, 73401

(210) **O-568798**

(220) 30.12.2020

(320) 30.12.2020

(511) 18, 25, 28

(540)



(510) (18) kůže a imitace kůže; (25) oděvy, obuv, pokrývky hlavy; (28) cvičební a sportovní potřeby.

(730) **Badger wear s.r.o.**, Roháčova 388, Kolín, 28002, CZ

(210) **O-568801**

(220) 30.12.2020

(320) 30.12.2020

(511) 35, 36, 39, 41, 43

(540)



(510) (35) maloobchod-velkoobchod, export-import, e-shop to vše potravinami a nápoji všeho druhu, reklama, propagace, inzerce všemi druhy médií, marketing, činnost organizačních a ekonomických poradců, zprostředkování v oblasti obchodních investic; (36) realitní a developerská činnost, správa nemovitostí, finanční služby, směnárenská činnost; (39) provozování cestovní kanceláře, zajištění a zprostředkování dopravy, průvodcovská činnost; (41) provozování zařízení sloužících k zábavě, vzdělávání, sportu a rekondici, poskytování výchovně-zábavních, školních, sportovních, pracovních a klubových služeb (klubová činnost), zprostředkovatelská činnost v uvedených oborech; (43) hostinská činnost zejména v restauracích, kavárnách, barech a nočních klubech, provozování společenských středisek poskytujících služby v oblasti konzumace stravy a nápojů včetně zařízení rychlého občerstvení, catering, stravovací a ubytovací služby v rámci cestovní kanceláře, zprostředkovatelská a poradenská činnost v uvedených oborech.

(730) **IBS PRAHA a.s.**, Na příkopě 584/29, Praha 1, Staré Město, 11000, CZ

(740) Ing. Michal Jupa, patentový zástupce, Na Baních 1385, Praha 5 - Zbraslav, 15600

(210) **O-568802**

(220) 30.12.2020

(320) 30.12.2020

(511) 35, 36, 39, 41, 43

(540)

IBS PRAHA a.s.

(510) (35) maloobchod-velkoobchod, export-import, e-shop to vše potravinami a nápoji všeho druhu, reklama, propagace, inzerce všemi druhy médií, marketing, činnost organizačních a ekonomických poradců, zprostředkování v oblasti obchodních investic; (36) realitní a developerská činnost, správa nemovitostí, finanční služby, směnárenská činnost; (39) provozování cestovní kanceláře, zajištění a zprostředkování dopravy, průvodcovská činnost; (41) provozování zařízení sloužících k zábavě, vzdělávání, sportu a rekondici, poskytování výchovně-zábavních, školních, sportovních, pracovních a klubových služeb (klubová činnost), zprostředkovatelská činnost v uvedených oborech; (43) hostinská činnost zejména v restauracích, kavárnách, barech a nočních klubech, provozování společenských středisek poskytujících služby v oblasti konzumace stravy a nápojů včetně zařízení rychlého občerstvení, catering, stravovací a ubytovací služby v rámci cestovní kanceláře, zprostředkovatelská a poradenská činnost v uvedených oborech.

(730) **IBS PRAHA a.s.**, Na příkopě 584/29, Praha 1, Staré Město, 11000, CZ

(740) Ing. Michal Jupa, patentový zástupce, Na Baních 1385, Praha 5 - Zbraslav, 15600

(210) **O-568803**

(220) 30.12.2020

(320) 30.12.2020

(511) 12, 35, 37, 39, 41

(540)

LEGENDY U VÁS

(510) (12) automobily, motorová vozidla, historická vozidla (veteráni), součásti motorových vozidel, náhradní díly, autopotrěby v rámci této třídy; (35) maloobchodní, velkoobchodní a elektronický prodej motorových vozidel, náhradních dílů pro motorová vozidla a autopotrěb (vše v rámci této třídy), obchodní služby autosalonu, předvádění výrobků, šíření reklamních materiálů, reklama, marketing, online reklama, online marketing, administrativní služby, automatizované zpracování dat, správa obchodních

dat, obchodní průzkum, obchodní Informace (služby), obchodní poradenství; (37) opravy motorových vozidel, úpravy motorových vozidel (tuning), čištění, mytí a údržba motorových vozidel; (39) dopravní činnosti, přeprava osob, přeprava zboží, služby řidičů, pronájem a půjčování motorových vozidel, skladovací služby, provoz skladů a garáží, organizování cest, logistika v dopravě, rezervace dopravy, zprostředkování v dopravě, informace v oblasti dopravy, poradenství v oblasti dopravy a přepravy; (41) zábavní, sportovní, vzdělávací, kulturní a společenské činnosti, provoz a pronájem zábavních, sportovních, vzdělávacích a kulturních zařízení, zábavní služby zážitkové agentury (zprostředkování v oblasti zábavy), sportovní kluby, organizování zábavních a sportovních soutěží a závodů, zábavní a sportovní činnosti v automobilovém průmyslu, audiovizuální produkce, fotografování, filmování, zprostředkování a poradenství v oblasti zábavy, sportu, vzdělávání a kultury.

(730) **Bontex s.r.o.**, Pod Turnovskou tratí 182/18, Praha 9, Hloubětín, 19800, CZ

(740) Ing. Jarmila Javoříková, patentový zástupce, Slunečná 4566, Zlín, 76005

(210) **O-568805**

(220) 30.12.2020

(320) 30.12.2020

(511) 18, 25, 28

(540)

WE TRUCKS

(510) (18) kufry, zavazadla, deštníky, slunečníky, tašky, kabelky, batohy, peněženky; (25) oděvy, obuv, kloboučnické zboží, košile, trička, kalhoty, čepice, klobouky, saka, halenky, oblečení a obuv pro sportovní činnost a volný čas; (28) sportovní nářadí a vybavení, skateboardy, kolečka ke skateboardům, prkna ke skateboardům, podvozky a trucky ke skateboardům, díly ke skateboardům, nářadí a potřeby včetně příslušenství pro skateboardy, vše v rámci této třídy.

(730) **Jonáš Zdeněk**, Slunná 587/10, Praha 6, Střešovice, 16200, CZ

(210) **O-568806**

(220) 30.12.2020

(320) 30.12.2020

(511) 5, 31

(540)

THERMOPLUS

(510) (5) potravinové a výživové doplňky pro zvířata, premixy přísad a přísady do krmiv pro hospodářská zvířata; (31) krmné směsi pro zvířata (kompletní a doplňková krmiva).

(730) **Conseils et Compétences en Productions Animales - CCPA**, ZA du Bois de Teillay Quartier du Haut Bois, 35150 Janzé, FR

(740) Všetěčka Zelený Švorčík a partneři, advokátní a patentová kancelář, JUDr. Michal Havlík, Hálkova 1406/2, Praha 2, Nové Město, 12000

(210) **O-568833**

(220) 04.01.2021

(320) 04.01.2021

(511) 25, 44

(540)



(510) (25) oděvy; (44) lékařské služby, služby zdravotní péče, služby péče o hygienu a krásu, fyzioterapie.

(591) Barevná

(730) **Kányai Anna-Mária**, Pod Kyšperkem 328, Krupka, Unčín, 41742, CZ

(740) Law & Tech s. r. o., advokátska kancelária, Rooseveltova 809/22, 040 01 Košice

(210) **O-568834**

(220) 04.01.2021

(320) 04.01.2021

(511) 25, 35, 41

(540)

PENTASHOT

(510) (25) oděvy, obuv, oblečení, čepice, čelenky, holínky, bundy, kalhoty, kombinézy, košile, legíny, rukavice, šátky, šály, opasky, pláště, pláštěnky, ponožky, potítka, prádlo (osobní), prádlo spodní pohlcující pot, přehozy kolem ramen, sukně, svetry, tílka, nátělníky, trička, sportovní bundy; (35) reklama a marketing, propagace sportovních soutěží a akcí, zprostředkovatelské služby pro propagaci sportovních osobností, on-line reklama prostřednictvím počítačových komunikačních sítí, tvorba reklamních předmětů a reklam, inzerce a inzertní služby, rozšiřování reklamních marketingových a propagačních materiálů, podpora prodeje, styk s veřejností (public relations); (41) sportovní a rekreační činnosti, organizování sportovních akcí a sportovních soutěží, příprava a pořádání sportovních akcí, měření času při sportovních událostech, služby oznamování sportovních výsledků, poskytování informací o sportovcích, poskytování informací o sportu, služby pro organizování soutěží, sportovní výcvik, služby v oblasti sportovního vzdělávání, poskytování prostor pro trávení volného času, pronájem sportovních zařízení, informace o rekreačních aktivitách, služby týkající se provozování sportovních zařízení, pořádání setkání pro střelbu z pistole, střelnice, vydavatelská činnost a zpravodajství, pronájem sportovního vybavení, poskytování instrukcí a vybavení v oblasti tělesného cvičení, předprodeje vstupenek na zábavní akce (služby).

(730) **PENTASHOT EU s.r.o.**, Zámecká 2315/9, Ostrava, Moravská Ostrava, 70200, CZ

(740) Ing. Pavel Nádvorník s.r.o., Klínová 620/1, Ostrava, Hulváky, 70900

(210) **O-568836**

(220) 04.01.2021

(320) 04.01.2021

(511) 20, 25, 28

(540)



(510) (20) nábytek; (25) oděvy; (28) hračky.

(591) Barevná

(730) **prodobrounoc s.r.o.**, Palackého 855, Dvůr Králové nad Labem, 54401, CZ

(210) **O-568837**
(220) 04.01.2021
(320) 04.01.2021
(511) 32
(540)



(510) (32) pivo, pšeničné pivo, ochucené pivo, černé pivo (pivo z praženého sladu).
(730) **Košik.cz s.r.o.**, Na hřebenech II 1718/8, Praha 4, Nusle, 14000, CZ

(210) **O-568839**
(220) 04.01.2021
(320) 04.01.2021
(511) 5, 35, 44
(540)

ProbiX combicare

(510) (5) potravní doplňky a dietetické přípravky, vitamínové přípravky, dietní doplňky pro lidskou potřebu, dietní doplňky k léčebnému použití, dietetické potraviny upravené k léčebným účelům, doplňky zdravé výživy pro osoby se zvláštními dietními požadavky, výživové doplňky, vitamínové a minerální doplňky; (35) maloobchodní prodej doplňků stravy, velkoobchodní prodej doplňků stravy, maloobchodní prodej dietetických přípravků, velkoobchodní prodej dietetických přípravků; (44) dietetické služby, nutriční poradenství, poradenství v oblasti výživy.
(730) **BCom Consulting s.r.o.**, Neffova 1206/10, Praha 5, Řeporyje, 15500, CZ
(740) **HARBER IP s.r.o.**, Dukelských hrdinů 567/52, Praha 7, Holešovice, 17000

(210) **O-568851**
(220) 05.01.2021
(320) 05.01.2021
(511) 41, 44
(540)



(510) (41) vzdělávací služby; (44) kompletní služby ve sféře zdraví a krásy pro osoby a zvířata (kadeřnictví, holičství, manikúra, pedikúra, masáže, kosmetologie, dermatologie).
(591) Barevná
(730) **Tajga Trading Estate s.r.o.**, Gotthardská 25/7, Praha 6, Bubeneč, 16000, CZ

(210) **O-568857**
(220) 05.01.2021
(320) 05.01.2021
(511) 35, 36, 37, 42
(540)



(510) (35) reklama, propagace, kancelářské práce; (36) služby v oblasti nemovitostí; (37) stavební služby; (42) projektování ve výstavbě, návrhy interiérů a exteriérů, architektonická činnost, projektování, průmyslový design.
(730) **Hude Pavel Ing. arch.**, Cihlářská 26, Brno, 60200, CZ

(210) **O-568922**
(220) 08.01.2021
(320) 08.01.2021
(511) 10
(540)

NIT FREE TERMINATOR

(510) (10) přístroje, nástroje a zařízení pro lékařské použití, zařízení a hřebeny pro léčbu a prevenci zavšivení, lékařská zařízení, konkrétně hřebeny pro léčbu, odstranění a hubení vši a jejich vajíček na lidech.
(730) **Lacuna S.A.**, Paraguay 1246, Montevideo, UY
(740) **Všetečka Zelený Švorčík a partneři**, advokátní a patentová kancelář, JUDr. Michal Havlík, Hájkova 1406/2, Praha 2, Nové Město, 12000

(210) **O-568924**
(220) 08.01.2021
(320) 08.01.2021
(511) 9, 16, 41
(540)

Thomayerova sbírka

(510) (9) stahovatelné elektronické publikace; (16) brožury, časopisy (periodika), katalogy, knihy, příručky (návody), oběžníky, tiskoviny, tištěné publikace, učební pomůcky; (41) akademie (vzdělávání), dálkové vzdělávání, on-line vydávání elektronických knih a časopisů, pořádání a vedení konferencí, pořádání a vedení seminářů, pořádání a vedení symposií, předávání know-how (odborné vzdělávání), školní vzdělávání, vydávání knih vydávání textů (s výjimkou reklamních), výuka, vzdělávací služby.
(730) **We Make Media, s. r. o.**, Italská 1583/24, Praha 2, Vinohrady, 12000, CZ
(740) **Advokátní kancelář Ulrych, JUDr. Pavel Ulrych**, advokát, Letohradská 755/50, Praha 7, Holešovice, 17000

(210) **O-568927**
(220) 08.01.2021
(320) 08.01.2021
(511) 5, 32
(540)

Dr. Booster

(510) (5) potravinové doplňky, potravinové doplňky na podporu fyzické zdatnosti a vytrvalosti, potravinové doplňky pro lidskou spotřebu, nikoli pro léčebné účely, doplňky stravy pro neléčebné účely, minerální doplňky stravy, vitamínové přípravky jako doplňky stravy, bílkovinné doplňky stravy, antioxidační doplňky stravy, doplňky stravy s kyselinou listovou; (32) nealkoholické nápoje obohacené vitamíny a minerálními solemi, nealkoholické nápoje obohacené o vitamíny, nápoje iontové, energetické nápoje, energetické nápoje obsahující kofein.
(730) **Movit energy s.r.o.**, Pobežní 249/46, Praha 8, Karlín, 18600, CZ
(740) **Legitas advokátní kancelář s.r.o.**, Mgr. Petra Stupková, Na Zderaze 1275/15, Praha 2, Nové Město, 12000

(210) **O-568928**

(220) 08.01.2021

(320) 08.01.2021

(511) 3, 4, 5, 14, 16, 25, 35

(540)

Bergamoss

(510) (3) výrobky kosmetické a voňavkářské, bylinné kosmetické přípravky, mýdla tuhá i tekutá, parfumerie, vonné oleje, éterické esence a silice, koupelové soli, výtažky z květin pro parfumerii, tělové krémy, mléka, gely, emulze, séra, vody a deodoranty pro osobní potřebu, toaletní přípravky, vlasové a ústní vody, zubní pasty, prášky, gely a vodičky pro čištění a ošetřování zubů (neléčivé), šampóny tělové i vlasové, prostředky pro mytí a ošetřování rukou a vlasů, kondicionéry, pomády, tužidla, spreje, laky, laky na nehty, prostředky pro ošetřování pokožky a odličování, krémy, gely a oleje na a po opalování, masážní krémy a emulze (neléčivé), regenerační krémy a vody (neléčivé), vody, krémy, másla a pěny na holení, krémy a balzámy pro holení, vata a výrobky z vaty pro kosmetické účely, kosmetické tampóny, polštářky a tyčinky, kosmetické tužky, pemza, líčidla včetně líčidel pro oči, řasenky, stíny, práškové kosmetické pudry, zásyповé pudry (neléčivé), pudry pro batolata, vlasové pudry, koupelové pudry (neléčivé), lesky, umělé nehty, dekorativní ozdoby na nehty, nehtové doplňky, dětská kosmetika, prostředky namáčečí, mýdlové, saponátové, bezfosfátové, prací prostředky, bělicí přípravky, prostředky na odbarvování, moření a parfémování prádla, avivážní prostředky, přípravky na odmašťování, drhnutí, leštění a broušení, čistící přípravky, prostředky k čištění sporáků, prostředky k čištění sanitární techniky, vonná dřeva, vonné sáčky do prádla, vlhčené hygienické a čistící utěrky, kapesníky a ručníky, antistatické přípravky; (4) svíčky a vonné svíčky; (5) výrobky farmaceutické a parafarmaceutické, vitamíny, léčivé přípravky pro lidi a zvířata obsahující minerály a stopové prvky, dietní a nutriční přípravky pro léčebné účely, medicínální sirupy, kombinované přípravky vitamínů, minerálů, stopových prvků a bylinných výtažků, potravinové doplňky i obohacené vitamíny nebo minerály nebo stopovými prvky, vitamínové přípravky, multivitaminové preparáty, minerály a multiminerálové preparáty (s léčebnými účinky), léčivé bylinné čaje, léčivé rostliny, dietetické látky upravené pro lékařské účely, bílkovinné přípravky nebo potrava pro lékařské účely, léčivé bylinné výtažky nebo sirupy, vitamínová výživa ve formě koncentrátů a proteinové koncentráty jako výživné přísady k potravinám (s léčebnými účinky), léčivé cukrářské výrobky a cukrovinky s léčivými účinky, přípravky a poživatiny obsahující biologické katalyzátory pro fyzicky aktivní osoby, sportovce a rekonvalescenty, posilující poživatiny, extrakty a potraviny pro zvláštní výživu, dietetické a diabetické poživatiny a potraviny pro zvláštní výživu, potravní doplňky pro posílení imunity organismu a zlepšení zdraví v tuhém i tekutém stavu ve formě práškových směsí, kapek, sirupů, gelů, past, tablet, šumivých tablet, pastilek, dražé, tobolek, kapslí, bonbónů, želé, prášků, vše výše uvedené pro léčebné účely, diabetické a dietetické nápoje pro léčebné účely, přírodní pramenité a kojenecké vody pro léčebné účely, obohacené vitamínové nápoje a koncentráty pro léčebné účely, potravní doplňky rostlinného i živočišného původu ne pro léčebné účely; (14) amulety, bižuterie a ozdoby, brože (šperky), části a součásti hodinotů, dekorativní předměty (bižuterie nebo klenoty) pro osobní použití, hodiny a hodinky, klenoty, manžetové knoflíky a spony do kravat, medailony (šperky), náhrdelníky, náramky, náramky a hodinky (kombinace), náušnice, ozdoby na šaty (klenoty), přívěsky, prsteny (šperky), řetízky (šperky), šperky, hodinářské výrobky, nekožené pásky k hodinkám, příslušenství k hodinkám, řemínky k hodinkám z kovu, kůže nebo z plastu, dárková pouzdra na hodinářské výrobky, klenotnice (schránky či krabičky), kryty na hodinky, pouzdra na manžetové knoflíky, pouzdra na hodinky a hodiny, kroužky na klíče a přívěsky ke klíčům, řetízky na klíče; (16) tiskoviny, tištěné reklamní materiály, formuláře (tištěné), informační brožury, fotografie, plakáty, katalogy, kalendáře, mapy, piktogramy, grafické reprodukce, štítky z papíru nebo lepenky, samolepky (papírnické zboží); (25) oděvy, baseballové čepice, čapky, čepice (pokrývky hlavy), cyklistické čepice, kapuce, kšilty, kukly, lyžařské čepice, pletené čepice, šátky, sportovní čepice, vlněné čepice, bombery, bundy, cyklistická trička, cyklistické krátké kalhoty, cyklistické šortky, dámská krátká přiléhavá trička, dámské kabáty, dámské oděvy, dámské šaty, džínové oděvy, džíny, funkční spodní prádlo, kabáty, kalhoty, kombinézy, košile, kostýmy, obleky, kožené pásky, kožené oděvy, látkové opasky, legíny, manžety, mikiny, mikiny s kapucí, nepromokavé oděvy, oblečení pro volný čas, oděvy pro cyklisty, oděvy pro motoristy, oděvy z kožeháň, oděvy pro sport, opasky, overaly, pásky, pletené oděvy, pletené rukavice, pletené oděvní výrobky, úplety, ponožky a punčochy, pulovry, pytle na oděvy, reflexní bundy, rukavice, rukavice pro cyklisty, šály, saka, šaty, šortky, spodní

prádlo, sukně, svetry, tepláky, tílka, trička, vesty, větrovky, sportovní pokrývky hlavy (jiné než helmy), obuv, sportovní obuv; (35) maloobchodní a velkoobchodní činnost v oblasti obchodu s výrobky uvedenými shora ve tř. 3, 4, 5, 14, 16, 25, export a import výrobků, provozování e-shopu, reklamní činnost, zprostředkovatelské obchodní služby, psaní reklamních textů, přímá poštovní reklama, vydávání reklamních textů, pronájem reklamních ploch, pronájem reklamního materiálu, online reklama v počítačové reklamní síti, předvádění zboží, marketing, průzkum trhu a marketingové studie, pořádání výstav pro obchodní či reklamní účely, profesionální obchodní poradenství, aktualizace a údržba dat v počítačových databázích, sběr údajů do počítačových databází, systematizace údajů do počítačových databází.

(730) **VOXELMUSIC s.r.o.**, Tovačovská 192, Dub nad Moravou, 78375, CZ

(740) Ing. Petr Soukup, tř. Svobody 43/39, Olomouc, 77900

(210) **O-568936**

(220) 08.01.2021

(320) 08.01.2021

(511) 9

(540)

MyCookAround

(510) (9) mobilní aplikace, mobilní aplikace ke stažení pro použití s nositelnými počítačovými zařízeními, software ke stažení ve formě mobilní aplikace pro dodávání a objednávání jídel, software ke stažení ve formě mobilní aplikace pro dodávání a objednávání jídel z virtuálních kuchyní, počítačový software pro mobilní aplikace umožňující interakci a rozhraní mezi vozidly a mobilními zařízeními, aplikace ke stažení pro použití s mobilními zařízeními, mobilní aplikace ke stažení pro správu informací, mobilní aplikace ke stažení pro přenos informací, software a aplikace pro mobilní zařízení, vzdělávací mobilní aplikace, nahraný obsah (počítačové programy, data a informace), aplikační software, software pro komunikaci, vytváření sítí a sociální sítí, software pro správu dat a souborů a databázový software, mobilní aplikace ke stažení pro správu dat, kancelářské a podnikové aplikace, software pro webové aplikace a servery, navigační software.

(730) **Etcetera Business and Tourism, s.r.o.**, Dlouhá 715/38, Praha 1, Staré Město, 11000, CZ(210) **O-568939**

(220) 08.01.2021

(320) 08.01.2021

(511) 9

(540)

SwapAround

(510) (9) mobilní aplikace, vzdělávací mobilní aplikace, mobilní aplikace pro objednávání taxi, software a aplikace pro mobilní zařízení, mobilní aplikace ke stažení pro objednávání taxi, mobilní aplikace ke stažení pro správu dat, mobilní aplikace ke stažení pro přenos dat, mobilní aplikace ke stažení pro přenos informací, mobilní aplikace ke stažení pro správu informací, aplikace ke stažení pro použití s mobilními zařízeními, počítačový software pro mobilní aplikace umožňující interakci a rozhraní mezi vozidly a mobilními zařízeními, mobilní aplikace ke stažení pro použití s nositelnými počítačovými zařízeními, software ke stažení ve formě mobilní aplikace pro dodávání a objednávání jídel z virtuálních kuchyní, nahraný obsah (počítačové programy, data a informace), aplikační software, software pro správu dat a souborů a databázový software, kancelářské a podnikové aplikace, software pro webové aplikace a servery.

(730) **Etcetera Business and Tourism, s.r.o.**, Dlouhá 715/38, Praha 1, Staré Město, 11000, CZ

(210) **O-568940**
(220) 08.01.2021
(320) 08.01.2021
(511) 36
(540)



(510) (36) finanční a peněžní služby a bankovní služby, investiční služby, finanční služby správy investic, finanční služby týkající se investic, investice do podílových fondů, investiční management, investiční služby poskytované soukromým klientům, investování peněžních prostředků, management aktiv a investic, management portfolia, podílové fondy, poradenské služby v oblasti otevřených podílových fondů, řízení investičního portfolia, sjednávání investic, služby týkající se plánování v oblasti akcií, služby v oblasti investování peněz, distribuce podílových fondů, správa portfolií cenných papírů, investiční poradenství, služby v oblasti finanční analýzy a průzkumu, finanční poradenství v oblasti investic, správa cenných papírů.

(730) **NN Investment Partners C.R., a.s.**, Bozděchova 344/2, Praha 5, Smíchov, 15000, CZ

(210) **O-568941**
(220) 08.01.2021
(320) 08.01.2021
(511) 36
(540)



(510) (36) finanční a peněžní služby a bankovní služby, investiční služby, finanční služby správy investic, finanční služby týkající se investic, investice do podílových fondů, investiční management, investiční služby poskytované soukromým klientům, investování peněžních prostředků, management aktiv a investic, management portfolia, podílové fondy, poradenské služby v oblasti otevřených podílových fondů, řízení investičního portfolia, sjednávání investic, služby týkající se plánování v oblasti akcií, služby v oblasti investování peněz, distribuce podílových fondů, správa portfolií cenných papírů, investiční poradenství, služby v oblasti finanční analýzy a průzkumu, finanční poradenství v oblasti investic, správa cenných papírů.

(591) Barevná

(730) **NN Investment Partners C.R., a.s.**, Bozděchova 344/2, Praha 5, Smíchov, 15000, CZ

(210) **O-568942**
(220) 08.01.2021
(320) 08.01.2021
(511) 36
(540)



(510) (36) finanční a peněžní služby a bankovní služby, investiční služby, finanční služby správy investic, finanční služby týkající se investic, investice do podílových fondů, investiční management, investiční služby poskytované soukromým klientům, investování peněžních prostředků, management aktiv a investic, management portfolia, podílové fondy, poradenské služby v oblasti otevřených podílových fondů, řízení investičního portfolia, sjednávání investic, služby týkající se plánování v oblasti akcií, služby v oblasti investování peněz, distribuce podílových fondů, správa portfolií cenných papírů, investiční poradenství, služby v oblasti finanční analýzy a průzkumu, finanční poradenství v oblasti investic, správa cenných papírů.

(730) **NN Investment Partners C.R., a.s.**, Bozděchova 344/2, Praha 5, Smíchov, 15000, CZ

(210) **O-568943**
(220) 08.01.2021
(320) 08.01.2021
(511) 36
(540)



(510) (36) finanční a peněžní služby a bankovní služby, investiční služby, finanční služby správy investic, finanční služby týkající se investic, investice do podílových fondů, investiční management, investiční služby poskytované soukromým klientům, investování peněžních prostředků, management aktiv a investic, management portfolia, podílové fondy, poradenské služby v oblasti otevřených podílových fondů, řízení investičního portfolia, sjednávání investic, služby týkající se plánování v oblasti akcií, služby v oblasti investování peněz, distribuce podílových fondů, správa portfolií cenných papírů, investiční poradenství, služby v oblasti finanční analýzy a průzkumu, finanční poradenství v oblasti investic, správa cenných papírů.

(591) Barevná

(730) **NN Investment Partners C.R., a.s.**, Bozděchova 344/2, Praha 5, Smíchov, 15000, CZ

(210) **O-568974**
(220) 12.01.2021
(320) 12.01.2021
(511) 30, 32
(540)

Čajovní medvídci

(510) (30) čaj, cukrovinky; (32) nealkoholické nápoje, ovocné nápoje a ovocné šťávy, sirupy a jiné přípravky pro přípravu nápojů.

(730) **PUBLICITA MONDO s.r.o.**, 8. pěšího pluku 2380, Frýdek-Místek, Místek, 73801, CZ

(210) **O-568976**

(220) 12.01.2021

(320) 12.01.2021

(511) 25, 35

(540)

Star&Shine

(510) (25) sportovní oblečení, oblečení pro volný čas; (35) maloobchodní prodej oblečení.

(730) **Jakubeková Vladimíra**, Sadová 167/3, Horní Jiřetín, 43543, CZ

(210) **O-569003**

(220) 13.01.2021

(320) 13.01.2021

(511) 32, 42

(540)

Pavelace

(510) (32) minerální vody, šumivé nápoje a jiné nápoje nealkoholické, nápoje a šťávy ovocné, sirupy a jiné přípravky k zhotovení nápojů, limonády; (42) vědecké a technické služby a související výzkum a projektování, průmyslová analýza a výzkum, průmyslový design, služby kontroly kvality a služby ověřování, služby techniků a vědců, kteří provádějí výzkum v oblasti vědy a techniky, především v oblasti potravinářství.

(730) **KITL s.r.o.**, Pasiřská 3299/60, Jablonec nad Nisou, 46601, CZ

(740) **RETROPATENT s.r.o.**, Dobiášova 1246/29, Liberec, Liberec VI-Rochlice, 46006

(210) **O-569010**

(220) 13.01.2021

(320) 13.01.2021

(511) 29, 31, 43

(540)

**fresh
bedýnky**

(510) (29) maso, ryby, drůbež a zvěřina, masové výtahy, zavařované, mražené, sušené a vařené ovoce a zelenina, želé, džemy; (31) čerstvé ovoce a zelenina; (43) služby zajišťující stravování a nápoje.

(730) **MY FOOD WHOLESALERS s.r.o.**, Světova 523/1, Praha 8, Libeň, 18000, CZ

(740) **HAVEL & PARTNERS s.r.o.**, advokátní kancelář, Mgr. Ivan Rámeš, Na Florenci 2116/15, Praha 1, Nové Město, 11000

(210) **O-569013**

(220) 13.01.2021

(320) 13.01.2021

(511) 4, 5, 44

(540)



(510) (4) svíčky, vonné svíčky, parfémované svíčky, aromaterapeutické vonné svíčky, svíčky a knoty; (5) potravinové doplňky léčebné i neléčebné, přírodní léčivé prostředky, antioxidanty, léčivé vitamínové, minerální, bílkovinné a proteinové přípravky, vitaminy, potravinové doplňky obsahující stopové prvky, dietní a nutriční přípravky pro léčebné účely, výživové doplňky, potravinové doplňky a léčivé výživové extrakty používané pro výživu, výživové přípravky pro denní doplnění stravy (potravinové doplňky), proteinové výrobky a přípravky pro výživu (potravni doplňky), antioxidační tablety, vitamínové tablety, šumivé vitamínové tablety; (44) fyzioterapie, meditace (služby), aromaterapie, terapeutické služby, služby masérské, odborná péče v oblasti relaxační terapie, služby v oblasti alternativní a čínské medicíny, poradenství v oblasti

zdravého životního stylu (zdravá výživa, veganská a raw výživa), poradenství v oblasti detoxikačních programů, psychosomatické poradenství, kvantová terapie a kineziologie, poradenství v oblasti psychologických konstelací, poradenství v oblasti astropsychologie, služby péče o hygienu a krásu, poskytování veterinářských informací, odborné konzultační služby v oblasti veterinárních služeb.

(730) **Tylečková Petra Bc., MBA, LL.M.**, Na Jánské 1138/23, Ostrava, Slezská Ostrava, 71000, CZ

(740) **zaeRkováno s.r.o.**, Vršovická 478/51, Praha 10, Vršovice, 10100

(210) **O-569014**

(220) 13.01.2021

(320) 13.01.2021

(511) 2, 4, 6, 9, 16, 17, 19, 35, 37, 38, 40, 41, 42

(540)

STEL-INVEST

(510) (2) barvy, nátěry, laky, konverzační přípravky proti korozi a proti deterioraci dřeva, ředidla, inkousty pro tisk, značkování a rytecké práce; (4) maziva, přípravky pro pohlčování, zvlhčování a vázání prachu, paliva a osvětlovací látky; (6) kovové materiály pro stavebnictví a konstrukce, přenosné kovové budovy, neelektrické kabely a dráty z obecných kovů, kovové kontejnery pro skladování nebo přepravu; (9) přístroje a nástroje vědecké, výzkumné, geodetické, optické, přístroje a nástroje pro vážení, signalizaci, měření, kontrolu (dohled), detekci, testování, inspekci, výuku, zařízení a přístroje pro vedení, přepínání, přeměnu, akumulaci, regulaci nebo řízení distribuce nebo použití elektrického proudu, zařízení a nástroje pro záznam, přenos, reprodukci nebo zpracování zvuku, obrazu nebo dat, média se záznamem a stahovatelná média, počítačový software; (16) papír a lepenka, tiskárenské výrobky, potřeby pro vazbu knih, fotografie, papírové zboží a kancelářské výrobky s výjimkou nábytku, lepidla pro kancelářské potřeby nebo pro domácnost, papírové instruktážní a výukové materiály, plastové archy, fólie a sáčky pro balení a obaly, tiskařské typy, štočky; (17) plastické hmoty a pryskyřice v extrudované formě pro použití ve výrobě, těsnící, ucpávací a izolační materiály, ohebná nekovová potrubí, trubky a hadice; (19) materiály ne z kovu, pro stavebnictví a konstrukci, neohébné trubky, ne z kovu, pro stavebnictví, přenosné stavby, ne z kovu; (35) reklama, propagace, řízení, organizace a administrativa obchodní činnosti, kancelářské práce; (37) provádění průmyslových, inženýrských, bytových a občanských staveb, výstavba, montáž, údržba, opravy a revize telekomunikačních, radiokomunikačních a datových strojů a zařízení, servis pro tuzemská i zahraniční telekomunikační a jiná zařízení, instalace, montáž, údržba, opravy a revize elektrických strojů, přístrojů a zařízení, instalace, montáž, údržba, opravy a revize měřicí a regulační techniky; (38) telekomunikační služby; (40) zpracování odpadových materiálů, recyklace odpadu; (41) vzdělávání, školení, zábava, sportovní a kulturní činnosti; (42) vědecké a technologické služby a k nim vztahující se výzkum a vývoj, průmyslová analýza, průmyslový výzkum a průmyslový design, kontrola kvality, služby ověřování, navrhování a vývoj počítačového hardware a softwaru, výzkum v oblasti telekomunikací, datových služeb a telekomunikačních technologií, navrhování (projektování), vývoj a analýza počítačových, telekomunikačních a datových systémů, pronájem počítačů, telekomunikačních přístrojů a přístrojů a zařízení na zpracování dat, monitoring telekomunikačních a datových systémů, technické konzultační služby v oblasti informačních technologií, výpočetní, telekomunikační a datové techniky, inženýrské služby v oblasti informačních, telekomunikačních a datových technologií, návrh a vývoj počítačového hardware a software, IT služby, služby počítačového programování a programátorské služby, obnova počítačových dat, poradenství v oblasti počítačového hardware a software, zálohování a kopírování počítačových programů, pronájem počítačů a datových přístrojů, tvorba, navrhování a vývoj počítačového software, instalace a údržba počítačového software, aktualizace počítačového software, pronájem počítačového software a hardware, převod (konverze) dat nebo dokumentů z fyzických nosičů na elektronické nosiče, převod (konverze) dat a počítačových programů (ne fyzická konverze), tvorba a správa webových stránek pro třetí osoby, webhosting, vývoj databází s marketingovými informacemi, informační, konzultační a poradenské služby týkající se všech uvedených služeb v této třídě.

(591) Barevná

(730) **CETIN a.s.**, Českomoravská 2510/19, Praha 9, Libeň, 19000, CZ

(210) **O-569015**

(220) 14.01.2021

(320) 14.01.2021

(511) 3, 5

(540)

DD Stop Spray

(510) (3) přípravky pro péči o kůži zvířat, kosmetické přípravky pro péči o zvířata;
(5) farmaceutické přípravky pro zvířata, léčivé přípravky na ošetření kůže
zvířat, farmaceutické přípravky pro péči o pokožku zvířat.

(730) **FARMCZSYSTEM, s.r.o.**, Trojická 1910/7, Praha 2, Nové Město,
12800, CZ

(740) JUDr. Tomáš Kučírek, Petrská 1168/29, Praha 1, Nové Město, 11000

(210) **O-569016**

(220) 14.01.2021

(320) 14.01.2021

(511) 3, 5

(540)

DD Stop Gel

(510) (3) přípravky pro péči o kůži zvířat, kosmetické přípravky pro péči o zvířata;
(5) farmaceutické přípravky pro zvířata, léčivé přípravky na ošetření kůže
zvířat, farmaceutické přípravky pro péči o pokožku zvířat.

(730) **FARMCZSYSTEM, s.r.o.**, Trojická 1910/7, Praha 2, Nové Město,
12800, CZ

(740) JUDr. Tomáš Kučírek, Petrská 1168/29, Praha 1, Nové Město, 11000

(210) **O-569017**

(220) 13.01.2021

(320) 13.01.2021

(511) 35, 41, 42, 43

(540)

AGEDIPS

(510) (35) reklamní, marketingové a propagační služby, obchodní služby a informace pro spotřebitele, a to služby maloobchodu a velkoobchodu s potravinami, textilními výrobky, šperky a bižuterií, zvířaty, řemeslnými výrobky, uměleckými výrobky, zdravotnickými výrobky a pomůckami, sportovními potřebami, sportovním zbožím, oděvy, obuví, pokrývkami hlavy, kosmetickými výrobky, drogerií, parfumerií, elektronickými výrobky, hračkami, byty, domy a pozemky, zprostředkování smluv o nákupu a prodeji potravin, textilních výrobků, šperků a bižuterie, zvířat, řemeslných výrobků, uměleckých výrobků, zdravotnických výrobků a pomůček, sportovních potřeb, sportovního zboží, oděvů, obuvi, pokrývek hlavy, kosmetických výrobků, drogerie, parfumerie, elektronických výrobků, hraček, bytů, domů a pozemků, poradenské služby v oblasti zprostředkování zboží a služeb, dražební služby, pronájem prodejních automatů, obchodní zprostředkování, služby v oblasti obchodních kontaktů, služby kolektivního nakupování, služby v oblasti komerčního hodnocení, služby v oblasti konkurence, služby generálního zastoupení, dovoz a vývoz, obchodní mediální a obchodní vyjednávací služby, objednávkové služby, služby v oblasti srovnávání cen, dodavatelské služby pro třetí osoby, služby předplatného, pomoc v obchodní a podnikatelské činnosti, management a administrativní služby, obchodní analýzy, obchodní průzkum a obchodní informační služby, půjčování a pronájem v souvislosti s výše uvedenými službami, zahrnuté v této třídě a poradenství, konzultační a informační činnost týkající se výše uvedených služeb, zahrnuté v této třídě; (41) vydavatelská činnost a zpravodajství, služby v oblasti vzdělávání, zábavy a sportu, překladatelské a tlumočnické služby, půjčování a pronájem v souvislosti s výše uvedenými službami, zahrnuté v této třídě, poradenství, konzultační a informační činnost týkající se výše uvedených služeb, zahrnuté v této třídě; (42) služby v oblasti informačních technologií, a to vývoj softwaru, programování a implementace softwaru, vývoj počítačového hardwaru, webhostingové služby a software jako služba a pronájem softwaru, pronájem počítačového hardwaru a počítačového vybavení, konzultační, poradenské a informační služby v oblasti informačních technologií, služby zabezpečení, ochrany a obnovy v oblasti informačních technologií, služby kopírování a konverze dat, služby kódování dat, počítačové analýzy a počítačová diagnostika, výzkum, vývoj a zavádění počítačů a počítačových systémů, správa počítačových projektů, vytěžování dat, služby v oblasti digitálních vodoznaků, služby v oblasti počítačů, technické služby v oblasti počítačů, služby v oblasti počítačových sítí, aktualizace paměťových bank počítačových systémů, služby v oblasti přenosu dat, aktualizace webových stránek pro třetí osoby, monitorování

počítačových systémů pomocí vzdáleného přístupu, návrhářství, půjčování a pronájem v souvislosti s výše uvedenými službami, zahrnuté v této třídě a poradenství, konzultační a informační činnost týkající se uvedených služeb, zahrnuté v této třídě; (43) dočasné ubytování, poskytování jídla a nápojů, půjčování a pronájem v souvislosti s výše uvedenými službami, zahrnuté v této třídě a poradenství, konzultační a informační činnost týkající se uvedených služeb, zahrnuté v této třídě.

(730) **AGENTURA VILLA DIANA s.r.o.**, Jenečská 227, Bělá pod Bezdězem,
29421, CZ

(740) Jindyne s.r.o., U Statku 77, Mnichovo Hradiště, Hněvousice, 29501

(210) **O-569023**

(220) 14.01.2021

(320) 14.01.2021

(511) 35, 41, 42, 43

(540)



(510) (35) reklamní, marketingové a propagační služby, obchodní služby a informace pro spotřebitele, a to služby maloobchodu a velkoobchodu s potravinami, textilními výrobky, šperky a bižuterií, zvířaty, řemeslnými výrobky, uměleckými výrobky, zdravotnickými výrobky a pomůckami, sportovními potřebami, sportovním zbožím, oděvy, obuvi, pokrývkami hlavy, kosmetickými výrobky, drogerií, parfumerií, elektronickými výrobky, hračkami, byty, domy a pozemky, zprostředkování smluv o nákupu a prodeji potravin, textilních výrobků, šperků a bižuterie, zvířat, řemeslných výrobků, uměleckých výrobků, zdravotnických výrobků a pomůček, sportovních potřeb, sportovního zboží, oděvů, obuvi, pokrývek hlavy, kosmetických výrobků, drogerie, parfumerie, elektronických výrobků, hraček, bytů, domů a pozemků, poradenské služby v oblasti zprostředkování zboží a služeb, dražební služby, pronájem prodejních automatů, obchodní zprostředkování, služby v oblasti obchodních kontaktů, služby kolektivního nakupování, služby v oblasti komerčního hodnocení, služby v oblasti konkurence, služby generálního zastoupení, dovoz a vývoz, obchodní mediální a obchodní vyjednávací služby, objednávkové služby, služby v oblasti srovnávání cen, dodavatelské služby pro třetí osoby, služby předplatného, pomoc v obchodní a podnikatelské činnosti, management a administrativní služby, obchodní analýzy, obchodní průzkum a obchodní informační služby, půjčování a pronájem v souvislosti s výše uvedenými službami, zahrnuté v této třídě a poradenství, konzultační a informační činnost týkající se výše uvedených služeb, zahrnuté v této třídě; (41) vydavatelská činnost a zpravodajství, služby v oblasti vzdělávání, zábavy a sportu, překladatelské a tlumočnické služby, půjčování a pronájem v souvislosti s výše uvedenými službami, zahrnuté v této třídě, poradenství, konzultační a informační činnost týkající se výše uvedených služeb, zahrnuté v této třídě; (42) služby v oblasti informačních technologií, a to vývoj softwaru, programování a implementace softwaru, vývoj počítačového hardwaru, webhostingové služby a software jako služba a pronájem softwaru, pronájem počítačového hardwaru a počítačového vybavení, konzultační, poradenské a informační služby v oblasti informačních technologií, služby zabezpečení, ochrany a obnovy v oblasti informačních technologií, služby kopírování a konverze dat, služby kódování dat, počítačové analýzy a počítačová diagnostika, výzkum, vývoj a zavádění počítačů a počítačových systémů, správa počítačových projektů, vytěžování dat, služby v oblasti digitálních vodoznaků, služby v oblasti počítačů, technické služby v oblasti počítačů, služby v oblasti počítačových sítí, aktualizace paměťových bank počítačových systémů, služby v oblasti přenosu dat, aktualizace webových stránek pro třetí osoby, monitorování počítačových systémů pomocí vzdáleného přístupu, návrhářství, půjčování a pronájem v souvislosti s výše uvedenými službami, zahrnuté v této třídě a poradenství, konzultační a informační činnost týkající se výše uvedených služeb, zahrnuté v této třídě; (43) dočasné ubytování, poskytování jídla a nápojů, půjčování a pronájem v souvislosti s výše uvedenými službami, zahrnuté v této třídě a poradenství, konzultační a informační činnost týkající se uvedených služeb, zahrnuté v této třídě.

(591) Barevná

(730) **AGENTURA VILLA DIANA s.r.o.**, Jenečská 227, Bělá pod Bezdězem,
29421, CZ

(740) Jindyne s.r.o., U Statku 77, Mnichovo Hradiště, Hněvousice, 29501

(210) **O-569025**
(220) 14.01.2021
(320) 14.01.2021
(511) 7, 9, 42
(540)



(510) (7) průmysloví roboti, průmysloví roboti k použití při výrobě, robotické manipulační přístroje, robotické mechanismy pro dopravu, automatizované montážní stroje, manipulační zařízení (stroje) k průmyslovému použití, mechanická zařízení na systémové řízení, mechanicky ovládané nástroje, motory, hnací stroje a části strojů, ovládací mechanismy strojů a motorů; (9) nahraný obsah (počítačové programy, data a informace), interaktivní software založený na umělé inteligenci, počítačový software pro inteligentní domácnost, software pro strojové učení, software virtuálního asistenta, software pro monitorování, analýzu, kontrolu a provádění operací ve fyzickém světě, aplikační software pro robota, asistenční software, počítačový software na ovládání samoobslužných terminálů, počítačový software pro automatizaci v továrnách, počítačový software pro vzdálené ovládání kancelářských strojů a vybavení, software na ovládání procesu, software na řízení průmyslových procesů, software pro automatizaci robotických procesů (RPA), software pro inteligentní výrobu, software pro ovládání a řízení prvků integrovaných obvodů, software pro ovládání pohybu, software pro plánování, integraci a optimalizaci aplikací pro inteligentní města, software pro počítačem podporované inženýrství (CAE), software pro počítačovou podporu obrábění (CAM), software pro průmyslovou automatizaci, software pro řízení strojů, obslužný, bezpečnostní a šifrovací software, systémový software a firmware a software a firmware pro systémovou podporu, software pro webové aplikace a servery, navigační, řídicí, sledovací, zaměřovací a kartografická zařízení, měřicí, detekční, monitorovací a kontrolní zařízení, software pro řízení mobilních zařízení, software pro řízení pracovních postupů, software pro řízení pracovních sil, integrační software pro řízení segmentů, programy pro řízení počítačových sítí, počítačové programy pro řízení projektů, software pro řízení podnikových procesů (BPM), middleware pro řízení softwarových funkcí v elektronických zařízeních, operační systémy; (42) služby v oblasti informačních technologií, analýzy počítačových systémů, konzultační, poradenské a informační služby v oblasti informačních technologií, navrhování a vývoj bezdrátových přístrojů pro přenos dat, počítačové analýzy, služby v oblasti počítačového designu a programování, správa projektů v oblasti informačních technologií, vývoj softwaru, programování a implementace softwaru, vývoj počítačového hardwaru, návrh, vývoj a implementace softwaru, diagnostika problémů počítačového hardwaru prostřednictvím použití softwaru.

(591) Barevná
(730) AICRA, s.r.o., Basilejské náměstí 1807/3, Praha 3, Žižkov, 13000, CZ
(740) Mgr. PETR ŽIŽKA, advokátní kancelář, Mgr. Petr Žižka, Sedláčkova 209/16, Plzeň, Vnitřní Město, 30100

(210) **O-569029**
(220) 14.01.2021
(320) 14.01.2021
(511) 35, 41, 45
(540)

Brnopolis

(510) (35) reklamní, marketingové a propagační služby, služby styku s veřejností, organizace veletrhů a výstav pro reklamní účely, optimalizace vyhledávačů pro účely podpory prodeje služeb, služby obchodní pomoci, kancelářské práce se zaměřením na vyhledávání údajů pro jiné osoby; (41) překladatelské a tlumočnické služby, pořádání a vedení konferencí, kongresů, symposií a školení, pořádání společenských, kulturních a sportovních akcí, vydávání knih a textů; (45) osobní poradenství ve všech životních situacích, služby poskytované fyzickým osobám v souvislosti s jejich jednáními na úřadech a institucích.
(730) Brnopolis z.s., Veveří 456/9, Brno, 60200, CZ
(740) JUDr. Jitka Rosenbachová, advokát, Veveří 456/9, Brno, 60200

(210) **O-569035**
(220) 14.01.2021
(320) 14.01.2021
(511) 37
(540)



(510) (37) pokládání podlahových krytin, výstavba podlah, broušení podlah.
(730) H-FLOOR s.r.o., Svitavská 500/7, Blansko, 67801, CZ

(210) **O-569040**
(220) 14.01.2021
(320) 14.01.2021
(511) 9, 16
(540)

myonlymy

(510) (9) elektronické diáře, elektronické osobní diáře; (16) kalendáře, kapesní kalendáře, trhací kalendáře, stolní kalendáře, nástěnné kalendáře, tištěné kalendáře, roční plánovací kalendáře, plánovací kalendáře (tiskoviny), stojany na stolní kalendáře, diáře, plánovací diář, kapesní diáře, stolní diáře, zápisníky (notesy), poznámkové bloky, trhací bloky, kroužkové bloky, sešity, školní sešity, notové sešity, hudební sešity, dětské pracovní sešity, sešity na kreslení, sešity na zapisování výsledků, pracovní sešity s nálepkami, sešity na psaní, cvičební sešity, nástěnné plánovače, tiskoviny, tiskárenské potřeby v vázání knih, fotoalba, mini fotoalba, malá alba na fotografie (fotoalba), knihy.
(730) Smart Factory Group, s.r.o., Otradovická 737/23, Praha 4, Kamýk, 14200, CZ

(210) **O-569043**
(220) 14.01.2021
(320) 14.01.2021
(511) 25, 35, 42
(540)



(510) (25) oděvy a oděvní doplňky spadající do této třídy, pokrývky hlavy, kloboučnické zboží, oblečení pro volný čas a sport, plavky a plážové oblečení, čelenky, rukavice, šátky, pásky, pletené zboží (oděvy), punčochy, obuv; (35) maloobchodní a velkoobchodní nákup a prodej, zásilkové obchodní služby, elektronický obchod (e-shop) prostřednictvím internetu nebo jiné počítačové sítě, zprostředkovatelská obchodní činnost, vše s výrobky uvedenými výše ve třídě 25; (42) módní návrhářství, navrhování oděvů, módních doplňků, kloboučnického zboží, obuvi, navrhování potisků, umělecký design, designérská a výtvarná činnost, informační, poradenské a konzultační služby v oblasti výše uvedených služeb ve třídě 42.
(730) Lašková Dana, Kaštanová 1160, Sušice, Sušice II, 34201, CZ
(740) PatOZ - patentová kancelář, Mgr. Pavel Panák, Ječná 243/39a, Praha 2, Nové Město, 12000

(210) **O-569044**

(220) 14.01.2021

(320) 14.01.2021

(511) 25, 35, 42

(540)

(510) (25) oděvy a oděvní doplňky spadající do této třídy, pokrývky hlavy, kloboučnické zboží, oblečení pro volný čas a sport, plavky a plážové oblečení, čelenky, rukavice, šátky, pásky, pletené zboží (oděvy), punčochy, obuv; (35) maloobchodní a velkoobchodní nákup a prodej, zásilkové obchodní služby, elektronický obchod (e-shop) prostřednictvím internetu nebo jiné počítačové sítě, zprostředkovatelská obchodní činnost, vše s výrobky uvedenými výše ve třídě 25; (42) módní návrhářství, navrhování oděvů, módních doplňků, kloboučnického zboží, obuvi, navrhování potisků, umělecký design, designérská a výtvarná činnost, informační, poradenské a konzultační služby v oblasti výše uvedených služeb ve třídě 42.

(730) **Lašková Dana**, Kaštanová 1160, Sušice, Sušice II, 34201, CZ

(740) PatOZ - patentová kancelář, Mgr. Pavel Panák, Ječná 243/39a, Praha 2, Nové Město, 12000

(210) **O-569065**

(220) 15.01.2021

(320) 15.01.2021

(511) 5, 25, 28, 35, 41, 44, 45

(540)

BODYBODY

(510) (5) potravinové doplňky léčebné i neléčebné, potravinové doplňky sloužící ke zlepšení fyzického zdraví, vitamínové, minerální, bílkovinné a proteinové přípravky pro léčebné i neléčebné účely; (25) oděvy a oděvní doplňky spadající do této třídy, pokrývky hlavy, obuv, sportovní obuv, sportovní oblečení, sportovní termooblečení, čelenky, ponožky, návleky na ruce a nohy, pláštěnky, rukavice, pásky, pletené zboží (oděvy); (28) sportovní vybavení, vybavení a pomůcky pro sportovní trénink, potřeby pro gymnastiku a sport, které nejsou uvedeny v jiných třídách, hry, hračky; (35) maloobchodní a velkoobchodní nákup a prodej, zásilkové obchodní služby, elektronický obchod (e-shop) prostřednictvím internetu nebo jiné počítačové sítě, zprostředkovatelská činnost, vše s výrobky uvedenými výše ve třídách 5, 25 a 28, podnikové poradenství a obchodní management, pomoc při řízení obchodní činnosti, poradenství při vedení podniků, marketing, reklamní, marketingové a propagační služby, řízení a organizace podniku, pomoc při podnikání, franchising a masterfranchising; (41) vzdělávání, výchova, sportovní a kulturní aktivity, tělesná výchova, instruktážní výchova, výchovný výcvik, služby osobního trenéra - fitness trénink, provozování tělovýchovných a sportovních zařízení a organizování sportovní činnosti, služby klubů zdraví (zdravotní a kondiční cvičení), organizování zdravotního a kondičního cvičení a kurzů fitness, pronájem fitness, wellness a sportovních zařízení, poskytování tělovýchovných a sportovních služeb, služby osobních trenérů, organizování, pořádání a vedení sportovních akcí, kurzů a seminářů, půjčování sportovního vybavení, vydavatelská a nakladatelská činnost, elektronické publikování se zaměřením na fitness a zdravý životní styl, informační, poradenské a konzultační služby v oblasti výše uvedených služeb ve třídě 41; (44) lékařské služby v oblasti sportu, rehabilitační služby, fyzioterapie, masáže, služby péče o hygienu a krásu, lékařské diagnostické služby (testování a analýzy), informační, poradenské a konzultační služby v oblasti výše uvedených služeb ve třídě 44, informační, poradenské a konzultační služby v oblasti výživy; (45) udělování licencí v oboru tělovýchovy, fitness, péče o tělo a zdraví, fyzioterapie.

(730) **Fitness Revolution s.r.o.**, náměstí 14. října 1307/2, Praha 5, Smíchov, 15000, CZ

(740) PatOZ - patentová kancelář, Mgr. Pavel Panák, Ječná 243/39a, Praha 2, Nové Město, 12000

(210) **O-569066**

(220) 15.01.2021

(320) 15.01.2021

(511) 5, 25, 28, 35, 41, 44, 45

(540)



(510) (5) potravinové doplňky léčebné i neléčebné, potravinové doplňky sloužící ke zlepšení fyzického zdraví, vitamínové, minerální, bílkovinné a proteinové přípravky pro léčebné i neléčebné účely; (25) oděvy a oděvní doplňky spadající do této třídy, pokrývky hlavy, obuv, sportovní obuv, sportovní oblečení, sportovní termooblečení, čelenky, ponožky, návleky na ruce a nohy, pláštěnky, rukavice, pásky, pletené zboží (oděvy); (28) sportovní vybavení, vybavení a pomůcky pro sportovní trénink, potřeby pro gymnastiku a sport, které nejsou uvedeny v jiných třídách, hry, hračky; (35) maloobchodní a velkoobchodní nákup a prodej, zásilkové obchodní služby, elektronický obchod (e-shop) prostřednictvím internetu nebo jiné počítačové sítě, zprostředkovatelská činnost, vše s výrobky uvedenými výše ve třídách 5, 25 a 28, podnikové poradenství a obchodní management, pomoc při řízení obchodní činnosti, poradenství při vedení podniků, marketing, reklamní, marketingové a propagační služby, řízení a organizace podniku, pomoc při podnikání, franchising a masterfranchising; (41) vzdělávání, výchova, sportovní a kulturní aktivity, tělesná výchova, instruktážní výchova, výchovný výcvik, služby osobního trenéra - fitness trénink, provozování tělovýchovných a sportovních zařízení a organizování sportovní činnosti, služby klubů zdraví (zdravotní a kondiční cvičení), organizování zdravotního a kondičního cvičení a kurzů fitness, pronájem fitness, wellness a sportovních zařízení, poskytování tělovýchovných a sportovních služeb, služby osobních trenérů, organizování, pořádání a vedení sportovních akcí, kurzů a seminářů, půjčování sportovního vybavení, vydavatelská a nakladatelská činnost, elektronické publikování se zaměřením na fitness a zdravý životní styl, informační, poradenské a konzultační služby v oblasti výše uvedených služeb ve třídě 41; (44) lékařské služby v oblasti sportu, rehabilitační služby, fyzioterapie, masáže, služby péče o hygienu a krásu, lékařské diagnostické služby (testování a analýzy), informační, poradenské a konzultační služby v oblasti výše uvedených služeb ve třídě 44, informační, poradenské a konzultační služby v oblasti výživy; (45) udělování licencí v oboru tělovýchovy, fitness, péče o tělo a zdraví, fyzioterapie.

(591) Barevná

(730) **Fitness Revolution s.r.o.**, náměstí 14. října 1307/2, Praha 5, Smíchov, 15000, CZ

(740) PatOZ - patentová kancelář, Mgr. Pavel Panák, Ječná 243/39a, Praha 2, Nové Město, 12000

(210) **O-569070**

(220) 16.01.2021

(320) 16.01.2021

(511) 41, 42, 44

(540)

Logapka

(510) (41) vytváření, vydávání a šíření výukových a vzdělávacích materiálů v jakékoliv formě, pořádání a vedení přednášek, kurzů, školení, seminářů a dalších vzdělávacích aktivit, vzdělávání, informace o vzdělávání, literární a publikační činnost, nakladatelství a služby s tím související, vše zejména v oblasti logopedie a příbuzných oborů; (42) návrh, údržba, aktualizace a vývoj software, software jako služba [saas], poskytování software pro logopedy či další odborníky z příbuzných oborů a jejich klienty, poskytování software pro komunikaci mezi logopedy či dalšími odborníky z příbuzných oborů a jejich klienty, poskytování vzdělávacího software pro

podporu léčby uživatelů s narušenou komunikační schopností a souvisejícími poruchami, poskytování učební pomůcky v elektronické formě, poskytování dočasněho používání webového softwaru, technická podpora týkající se software, vše zejména pro logopedické účely a účely příbuzných oborů; (44) logopedické služby, hlasová a řečová terapie.

- (730) **Dobrá logopedie s.r.o.**, Sušilova 602/13, Brno, Veveří, 60200, CZ
(740) Mgr. Petra Dolejšová, advokátka, Karlovarská 1104/14b, Praha 6, Ruzyně, 16100

(210) **O-569074**

- (220) 16.01.2021
(320) 16.01.2021
(511) 41, 42, 44
(540)



(510) (41) vytváření, vydávání a šíření výukových a vzdělávacích materiálů v jakékoliv formě, pořádání a vedení přednášek, kurzů, školení, seminářů a dalších vzdělávacích aktivit, vzdělávání, informace o vzdělávání, literární a publikační činnost, nakladatelství a služby s tím související, vše zejména v oblasti logopedie a příbuzných oborů; (42) návrh, údržba, aktualizace a vývoj software, software jako služba [saas], poskytování software pro logopedy či další odborníky z příbuzných oborů a jejich klienty, poskytování software pro komunikaci mezi logopedy či dalšími odborníky z příbuzných oborů a jejich klienty, poskytování vzdělávacího software pro podporu léčby uživatelů s narušenou komunikační schopností a souvisejícími poruchami, poskytování učební pomůcky v elektronické formě, poskytování dočasněho používání webového softwaru, technická podpora týkající se software, vše zejména pro logopedické účely a účely příbuzných oborů; (44) logopedické služby, hlasová a řečová terapie.

- (730) **Dobrá logopedie s.r.o.**, Sušilova 602/13, Brno, Veveří, 60200, CZ
(740) Mgr. Petra Dolejšová, advokátka, Karlovarská 1104/14b, Praha 6, Ruzyně, 16100

(210) **O-569075**

- (220) 15.01.2021
(320) 15.01.2021
(511) 9, 16, 35, 38, 41
(540)



(510) (9) nahrané elektronické databáze na nosičích dat, počítačový software (nahrané počítačové programy), nahrané nosiče digitálních záznamů s multimediálním obsahem, elektronické příručky (nahrané nebo stahovatelné), elektronické plánovače a organizéry (stahovatelné), elektronické publikace, elektronické oznamovací tabule, stahovatelné elektronické noviny, stahovatelné elektronické knihy, stahovatelné elektronické publikace v podobě časopisů, stahovatelné softwarové

aplikace pro mobilní zařízení, počítačové databáze (nahraný nebo stahovatelný software), audioknihy (nahrané nebo stahovatelné), elektronické časopisy (nahrané nebo stahovatelné); (16) tiskoviny, periodické a neperiodické tiskoviny, časopisy, noviny, knihy, prospekty, plakáty, fotografie, pohlednice, korespondenční listky, dopisní papír, kalendáře, knihařské potřeby, letáky, brožury, obtisky, obalový materiál z papíru a plastických hmot, tiskařské typy a štočky, tištěné propagační materiály; (35) služby profesního networkingu, reklama, inzertní služby, rozšiřování reklamních nebo inzertních materiálů, poskytování obchodních nebo podnikatelských informací, pořádání reklamních a obchodních výstav a předváděcích akcí zboží a služeb, obchodní zprostředkovatelské služby s periodickými, neperiodickými, tištěnými a elektronickými publikacemi; (38) přenos a šíření elektronických tiskovin, časopisů, periodik a knih prostřednictvím počítačové sítě, internetu a satelitu, přenos zpráv a obrazových informací prostřednictvím počítačů, satelitů, telekomunikačních prostředků a sítí, telekomunikační přenos a šíření informací prostřednictvím teletextu, počítačových sítí, telekomunikačních sítí a internetu; (41) vydávání zábavných, odborných, zpravodajských a vzdělávacích tiskovin, vydávání elektronických časopisů, publikování časopisů, vydavatelská činnost a zpravodajství.

- (591) Barevná
(730) **A11 s.r.o.**, Ortenovo náměstí 1524/36, Praha 7, Holešovice, 17000, CZ
(740) Kopecký Hála & Co., advokátní kancelář s.r.o., Mgr. Ondřej Hála, Kaprova 42/14, Praha 1, Staré Město, 11000

(210) **O-569076**

- (220) 18.01.2021
(320) 18.01.2021
(511) 31, 35
(540)

Gaplis.cz

(510) (31) mulč, zahradnické mulče, kůra pro mulčování, surová kůra, trávniky, travní porosty; (35) obchodní zprostředkovatelské služby prostřednictvím internetu (eshop) s chemickými přípravky pro průmysl, zemědělství i domácnosti, hnojiv a rostlinnými substráty, přípravky na úpravu půdy určené na podporu růstu zahradních produktů, přípravky na regulaci růstu rostlin, kompostem, aktivátorem kompostu, organickým kompostem, hnojem, zemědělskými algicidy, zemědělskými herbicidy, zemědělskými biocidy, zemědělskými pesticidy, zemědělskými insekticidy, zemědělskými fungicidy, přípravky na hubení roztočů, přípravky na hubení slimáků, přípravky pro hubení škůdců a hmyzu, mulčem, zahradnickým mulčem, kůrou pro mulčování, surovou kůrou, trávniky, travními porosty, obchodní služby a informace pro spotřebitele, elektronické obchodní služby, a to poskytování informací o výrobcích prostřednictvím telekomunikačních sítí k reklamním a prodejním účelům, obchodní analýzy, obchodní průzkum a informační služby, reklamní, marketingové a propagační služby.

- (730) **ZR PRODUKT s.r.o.**, Veleslavínova 56/10, Plzeň, Vnitřní Město, 30100, CZ
(740) PatentCentrum Sedlák & Partners s.r.o., Okružní 2824, České Budějovice, České Budějovice 3, 37001

(210) **O-569077**

- (220) 18.01.2021
(320) 18.01.2021
(511) 31, 35
(540)



(510) (31) mulč, zahradnické mulče, kůra pro mulčování, surová kůra, trávniky, travní porosty; (35) obchodní zprostředkovatelské služby prostřednictvím internetu (eshop) s chemickými přípravky pro průmysl, zemědělství i

domácnosti, hnojivý a rostlinnými substráty, přípravky na úpravu půdy určené na podporu růstu zahradních produktů, přípravky na regulaci růstu rostlin, kompostem, aktivátorem kompostu, organickým kompostem, hnojem, zemědělskými algicidy, zemědělskými herbicidy, zemědělskými biocidy, zemědělskými pesticidy, zemědělskými insekticidy, zemědělskými fungicidy, přípravky na hubení roztočů, přípravky na hubení slimáků, přípravky pro hubení škůdců a hmyzu, mulčem, zahradnickým mulčem, kúrou pro mulčování, surovou kúrou, trávničky, travními porosty, obchodní služby a informace pro spotřebitele, elektronické obchodní služby, a to poskytování informací o výrobcích prostřednictvím telekomunikačních sítí k reklamním a prodejním účelům, obchodní analýzy, obchodní průzkum a informační služby, reklamní, marketingové a propagační služby.

(730) **ZR PRODUKT s.r.o.**, Veleslavínova 56/10, Plzeň, Vnitřní Město, 30100, CZ

(740) PatentCentrum Sedlák & Partners s.r.o., Okružní 2824, České Budějovice, České Budějovice 3, 37001

(210) **O-569079**

(220) 18.01.2021

(320) 18.01.2021

(511) 35, 36, 37

(540)



Blízká

(510) (35) reklamní činnost a služby týkající se reklamy, propagační činnost, zprostředkovatelská činnost v oblasti reklamy; (36) developerská činnost v oblasti výkupu pozemků a prodeje a pronájmu bytů a budov, realitní činnost, správa nemovitostí, prodej a pronájem nemovitostí, zprostředkování prodeje nemovitostí, obchodování s nemovitostmi, investorská činnost v oblasti výstavby, činnost finančních poradců; (37) developerská činnost v oblasti stavebnictví, stavebnictví, stavitelství, rekonstrukce, stavební úpravy interiéru.

(730) **Horizon Sluncová s.r.o.**, Evropská 2758/11, Praha 6, Dejvice, 16000, CZ

(740) Bedrna a partneři s.r.o., advokátní kancelář, JUDr. Horčíčková Lucie, Jednořadá 1051/53, Praha 6, Bubeneč, 16000

(210) **O-569080**

(220) 18.01.2021

(320) 18.01.2021

(511) 5, 10, 44

(540)

Diotestr

(510) (5) diagnostické přípravky a materiály; (10) elektrolékařské diagnostické nástroje, testovací přístroje pro diagnostické léčebné účely; (44) diagnostika chorob.

(730) **Diochi spol. s r.o.**, Průmyslová 1306/7, Praha 10, Hostivař, 10200, CZ

(740) JUDr. Tomáš Lejček MBA, Slezská 169/10, Praha 2, 12000

(210) **O-569081**

(220) 18.01.2021

(320) 18.01.2021

(511) 16, 41

(540)



(510) (16) samolepky; (41) vydávání knih, konference - organizování a vedení.

(591) Barevná

(730) **Ježková Blanka Mgr.**, Prokopova 261, Tábor, 39001, CZ

(210) **O-569082**

(220) 18.01.2021

(320) 18.01.2021

(511) 5, 35, 44

(540)

PrebioMix

(510) (5) potravní doplňky a dietetické přípravky, vitamínové přípravky, dietní doplňky pro lidskou potřebu, dietní doplňky k léčebnému použití, dietetické potraviny upravené k léčebným účelům, doplňky zdravé výživy pro osoby se zvláštními dietními požadavky, výživové doplňky, vitamínové a minerální doplňky; (35) maloobchodní prodej doplňků stravy, velkoobchodní prodej doplňků stravy, maloobchodní prodej dietetických přípravků, velkoobchodní prodej dietetických přípravků; (44) dietetické služby, nutriční poradenství, poradenství v oblasti výživy.

(730) **BCom Consulting s.r.o.**, Neffova 1206/10, Praha 5, Řeporyje, 15500, CZ

(740) HARBER IP s.r.o., Dukelských hrdinů 567/52, Praha 7, Holešovice, 17000

(210) **O-569086**

(220) 18.01.2021

(320) 18.01.2021

(511) 18, 25, 35

(540)

(510) (18) tašky, tašky cestovní, batohy, zavazadla, peněženky a ostatní tašky v rámci této třídy; (25) pokrývky hlavy, baret, čepice, klobouky, obuv, oděvy, body [oděvy], bundy, dámské oděvy, dámské šaty, košile, mikiny, mikiny s kapucí, oblečení pro volný čas, pánské oděvy, pánská konfekce, pánské ponožky, ponožky, trička, trička s potiskem, trička [s krátkým rukávem]; (35) maloobchodní služby zaměřené na prodej oděvních doplňků, maloobchodní prodej oděvů, maloobchodní prodej oblečení, maloobchodní prodej vaků.

(730) **Dobry spolek**, Ruská 1526/112, Praha 10, Vršovice, 10000, CZ

(740) Mgr. PETR ŽIŽKA, advokátní kancelář, Mgr. Petr Žižka, Sedláčkova 209/16, Plzeň, Vnitřní Město, 30100

(210) **O-569089**

(220) 18.01.2021

(320) 18.01.2021

(511) 16, 25, 26

(540)

Symbols

(510) (16) papír, papírové etikety, papírové visačky na dárky, samolepky, tiskoviny, diáře, kalendáře, letáky, brožury, psací potřeby; (25) oděvy, obuv, společenské oděvy, oděvy pro volný čas, spodní prádlo, pokrývky hlavy, plavky, župany, domácí oděvy, opasky, punčochové zboží; (26) příslušenství a doplňky oblečení (galanterie), šicí potřeby a ozdobné textilní výrobky.

(730) **Symbols Group s.r.o.**, Jemnická 345/5, Praha 4, Michle, 14000, CZ

(210) **O-569102**

(220) 18.01.2021

(320) 18.01.2021

(511) 1, 3, 5

(540)

Real green clean zelené mytí

(510) (1) chemické výrobky pro průmysl, vědu a fotografii, jakož i pro zemědělství, zahradnictví a lesnictví, nemrznoucí kapaliny pro ostřikování automobilových skel; (3) toaletní vody, pleťové vody, pleťová mléka, šampóny na vlasy, laky na vlasy, zubní pasty, ústní vody, prací prostředky, brusné přípravky, škrob na prádlo, modřidla na prádlo, vosk na prádlo, mýdla všeho druhu, přípravky na odstraňování vodního kamene pro domácnost, čisticí prostředky, přípravky na čištění odpadových rour pro domácnost, odrezovací prostředky pro domácnost, avivážní přípravky, změkčovací prostředky pro prádlo, bělicí přípravky na čištění kůže a čisticí prostředky na kůži, soli na bělení, soda, přípravky na bělení a čištění šatstva, čpavek jako čisticí prostředek, křída na čištění, lešticí přípravky a přípravky na leštění nábytku, vosky na leštění, čisticí a odmašťovací přípravky (s výjimkou odmašťovacích přípravků pro průmysl), zjasňovací prostředky pro domácnost, odbarvovače pro domácnost, namáčecí přípravky a přípravky předepírání, prostředky na čištění skel, prostředky na čištění oken, prostředky na čištění automobilových oken, autošampóny, čisticí prostředky pro autokosmetiku, lešticí prostředky pro autokosmetiku, prostředky pro odstraňování námrazy na automobilech, detergenty s výjimkou detergentů pro průmysl, šampóny pro zvířata chovaná v domácnosti; (5) chemické dezinfekční prostředky na WC, dezinfekční přípravky pro hygienické potřeby, zubní abraziva, antiseptické přípravky, dezodoranty s výjimkou dezodorantů pro osobní potřebu, repelenty proti hmyzu.

(730) **Zenit.spol.s r.o.**, Pražská 162/19, Čáslav, Čáslav-Nové Město, 28601, CZ

(740) JUDr. Marcela Kislingerová, advokátka, Sladkovského 767, Pardubice, 53002

(210) **O-569103**

(220) 18.01.2021

(320) 18.01.2021

(511) 19, 37, 40

(540)

DVOORS

(510) (19) dřevěné dveře, dřevěné dveře do budov, vnitřní dveře, nekovové, prosklené dveře, nekovové, vnitřní obložení stěn, nekovové, dveřní zárubně (nekovové -), dřevěné zárubně; (37) instalace nábytku, instalace kuchyní, instalace dveří a oken, montáž dveří, montáž kuchyňských skříněk, montáž dveřních kování, montáž nábytku na míru; (40) zakázková výroba nábytku.

(730) **DVOORS s.r.o.**, č. p. 168, Petrovice, 67902, CZ

(210) **O-569116**

(220) 19.01.2021

(320) 19.01.2021

(511) 24, 25

(540)

Šijeme srdcem

(510) (24) textilie a náhražky textilií, bytový textil, textilní a plastové záclony a závěsy; (25) bundy, bundy bez rukávů, bundy krátké, bundy s dlouhým rukávem (mikiny), bundy s rukávy, části oděvů, obuvi a pokrývek hlavy, čepice, chlapecké oděvy, chlapecké svrchní oděvy, dámská i krátká přiléhavá trička, dámské kabáty, dámské kalhotky, dámské kalhoty, dámské

nátělníky (živůtky), dámské oděvy, dámské šaty, dámské spodní kalhotky, dámské spodní prádlo, dámské svrchní oděvy, dětské kalhotky (spodní prádlo), dětské kalhoty, dětské oblečení, dětské oděvy, dětské pokrývky hlavy, dětské spodní prádlo, dětské svrchní oděvy, dlouhé bundy, domácí oděvy, funkční spodní prádlo, kalhotky, kalhoty, kalhoty do deště, kalhoty kratší délky, kalhoty (šortky), kapuce, kombinézy, konfekce, konfekční oděvy, krátké kalhoty, legíny, legíny (kalhoty), lehké venkovní bundy, letní šaty, mateřské oblečení, mikiny, mikiny s kapucí, nákrčník (páska kolem krku z látky, části oděvů), nákrčníky, neformální oblečení, nepromokavé bundy, nepromokavé kalhoty, nepromokavé lehké bundy, nepromokavé oděvy, noční úbory, oblečení pro volný čas, oděvy, oděvy do deště, oděvy do nepříznivého počasí, oděvy nepromokavé, oděvy odolné proti větru, oděvy pro dívky, oděvy pro malé děti, oděvy pro volný čas, oděvy z látky barvy khaki, overaly, pánské boxerky, pánské, dámské a dětské oděvy, pánské oděvy, pánská konfekce, pánské spodní prádlo, pánské trenýrky, parky, parky (bundy s kapucí), pokrývky hlavy, pokrývky hlavy s tepelnou izolací, pyžama, šaty, šaty bez rukávů, šortky, spodní a noční prádlo, spodní části oblečení spodní díly oděvu pro malé děti, spodní prádlo, spodní prádlo pro malé děti, spodní prádlo pro ženy, sportovní legíny, sportovní trička odvádějící vlhkost, sportovní trička s krátkým rukávem, sukně, svetry se zipem, svetry, svrchní oděvy, svrchní kalhoty, svrchní oděvy do nepříznivého počasí, svrchní oděvy pro dívky, svrchní oděvy pro muže, těhotenská trička, těhotenské oděvy, těhotenské šaty, těhotenské topy, tepelně izolované oděvy, tenké tepláky, teplákové bundy, teplákové kalhoty, teplákové šortky, tepláky, teplé dětské kombinézy, teplé vesty, topy (oděvy), trička, trička bez rukávů, trička s dlouhým rukávem, trička s krátkým rukávem, trička s potiskem, trička bez rukávů, vesty, vesty proti větru, voděodolné kalhoty, voděodolné oděvy, vrchní části teplákových souprav, zimní bundy.

(730) **Šijeme srdcem s.r.o.**, Lešná 201, Lešná, 75641, CZ

(210) **O-569117**

(220) 19.01.2021

(320) 19.01.2021

(511) 24, 25

(540)

Láska provlečená uchem jehly.

(510) (24) textilie a náhražky textilií, bytový textil, textilní a plastové záclony a závěsy; (25) bundy, bundy bez rukávů, bundy krátké, bundy s dlouhým rukávem (mikiny), bundy s rukávy, části oděvů, obuvi a pokrývek hlavy, čepice, chlapecké oděvy, chlapecké svrchní oděvy, dámská i krátká přiléhavá trička, dámské kabáty, dámské kalhotky, dámské kalhoty, dámské nátělníky (živůtky), dámské oděvy, dámské šaty, dámské spodní kalhotky, dámské spodní prádlo, dámské svrchní oděvy, dětské kalhotky (spodní prádlo), dětské kalhoty, dětské oblečení, dětské oděvy, dětské pokrývky hlavy, dětské spodní prádlo, dětské svrchní oděvy, dlouhé bundy, domácí oděvy, funkční spodní prádlo, kalhotky, kalhoty, kalhoty do deště, kalhoty kratší délky, kalhoty (šortky), kapuce, kombinézy, konfekce, konfekční oděvy, krátké kalhoty, legíny, legíny (kalhoty), lehké venkovní bundy, letní šaty, mateřské oblečení, mikiny, mikiny s kapucí, nákrčník (páska kolem krku z látky, části oděvů), nákrčníky, neformální oblečení, nepromokavé bundy, nepromokavé kalhoty, nepromokavé lehké bundy, nepromokavé oděvy, noční úbory, oblečení pro volný čas, oděvy, oděvy do deště, oděvy do nepříznivého počasí, oděvy nepromokavé, oděvy odolné proti větru, oděvy pro dívky, oděvy pro malé děti, oděvy pro volný čas, oděvy z látky barvy khaki, overaly, pánské boxerky, pánské, dámské a dětské oděvy, pánské oděvy, pánská konfekce, pánské spodní prádlo, pánské trenýrky, parky, parky (bundy s kapucí), pokrývky hlavy, pokrývky hlavy s tepelnou izolací, pyžama, šaty, šaty bez rukávů, šortky, spodní a noční prádlo, spodní části oblečení spodní díly oděvu pro malé děti, spodní prádlo, spodní prádlo pro malé děti, spodní prádlo pro ženy, sportovní legíny, sportovní trička odvádějící vlhkost, sportovní trička s krátkým rukávem, sukně, svetry se zipem, svetry, svrchní oděvy, svrchní kalhoty, svrchní oděvy do nepříznivého počasí, svrchní oděvy pro dívky, svrchní oděvy pro muže, těhotenská trička, těhotenské oděvy, těhotenské šaty, těhotenské topy, tepelně izolované oděvy, tenké tepláky, teplákové bundy, teplákové kalhoty, teplákové šortky, tepláky, teplé dětské kombinézy, teplé vesty, topy (oděvy), trička, trička bez rukávů, trička s dlouhým rukávem, trička s krátkým rukávem, trička s potiskem, trička bez rukávů, vesty, vesty proti větru, voděodolné kalhoty, voděodolné oděvy, vrchní části teplákových souprav, zimní bundy.

(730) **Šijeme srdcem s.r.o.**, Lešná 201, Lešná, 75641, CZ

(210) **O-569118**
(220) 19.01.2021
(320) 19.01.2021
(511) 24, 25
(540)



(510) (24) textilie a náhražky textilií, bytový textil, textilní a plastové záclony a závěsy; (25) bundy, bundy bez rukávů, bundy krátké, bundy s dlouhým rukávem (mikiny), bundy s rukávy, části oděvů, obuvi a pokrývek hlavy, čepice, chlapecké oděvy, chlapecké svrchní oděvy, dámská i krátká přiléhavá trička, dámské kabáty, dámské kalhotky, dámské kalhoty, dámské nátláčky (živůtky), dámské oděvy, dámské šaty, dámské spodní kalhotky, dámské spodní prádlo, dámské svrchní oděvy, dětské kalhotky (spodní prádlo), dětské kalhoty, dětské oblečení, dětské oděvy, dětské pokrývky hlavy, dětské spodní prádlo, dětské svrchní oděvy, dlouhé bundy, domácí oděvy, funkční spodní prádlo, kalhotky, kalhoty, kalhoty do deště, kalhoty kratší délky, kalhoty (šortky), kapuce, kombinézy, konfekce, konfekční oděvy, krátké kalhoty, legíny, legíny (kalhoty), lehké venkovní bundy, letní šaty, mateřské oblečení, mikiny, mikiny s kapucí, nákrčník (páska kolem krku z látky, části oděvů), nákrčníky, neformální oblečení, nepromokavé bundy, nepromokavé kalhoty, nepromokavé lehké bundy, nepromokavé oděvy, noční úbory, oblečení pro volný čas, oděvy, oděvy do deště, oděvy do nepříznivého počasí, oděvy nepromokavé, oděvy odolné proti větru, oděvy pro dívky, oděvy pro malé děti, oděvy pro volný čas, oděvy z látky barvy khaki, overaly, pánské boxerky, pánské, dámské a dětské oděvy, pánské oděvy, pánská konfekce, pánské spodní prádlo, pánské trenýrky, parky, parky (bundy s kapucí), pokrývky hlavy, pokrývky hlavy s tepelnou izolací, pyžama, šaty, šaty bez rukávů, šortky, spodní a noční prádlo, spodní části oblečení spodní díly oděvu pro malé děti, spodní prádlo, spodní prádlo pro malé děti, spodní prádlo pro ženy, sportovní legíny, sportovní trička odvádějící vlhkost, sportovní trička s krátkým rukávem, sukně, svetry se zipem, svetry, svrchní oděvy, svrchní kalhoty, svrchní oděvy do nepříznivého počasí, svrchní oděvy pro dívky, svrchní oděvy pro muže, těhotenská trička, těhotenské oděvy, těhotenské šaty, těhotenské topy, tepelně izolované oděvy, tenké tepláky, teplákové bundy, teplákové kalhoty, teplákové šortky, tepláky, teplé dětské kombinézy, teplé vesty, topy (oděvy), trička, trička bez rukávů, trička s dlouhým rukávem, trička s krátkým rukávem, trička s potiskem, trika bez rukávů, vesty, vesty proti větru, voděodolné kalhoty, voděodolné oděvy, vrchní části teplákových souprav, zimní bundy.

(730) **Šijeme srdcem s.r.o.**, č. p. 201, Lešná, 75641, CZ

(210) **O-569128**
(220) 19.01.2021
(320) 19.01.2021
(511) 28, 41
(540)



(510) (28) hračky, hry a žertovné předměty; (41) výchova, vzdělání, zábava a sportovní činnost.

(591) Barevná

(730) **Gregor Brzobohatý Ondřej**, Zborovská 715/36, Praha 5, Smíchov, 15000, CZ

(740) **Mgr. Markéta Vochoska Haindlová LL.M.**, advokátka, Dlouhá 735/25, Praha 1, Staré Město, 11000

(210) **O-569131**
(220) 19.01.2021
(320) 19.01.2021
(511) 30
(540)

Diana

(510) (30) bonbóny, cukrovinky, čokoláda.

(730) **CARLA spol. s.r.o.**, Krkonošská 2850, Dvůr Králové nad Labem, 54401, CZ

(740) **PatentCentrum Sedlák & Partners s.r.o.**, Okružní 2824, České Budějovice, České Budějovice 3, 37001

(210) **O-569132**
(220) 19.01.2021
(320) 19.01.2021
(511) 29, 30
(540)

Carla Diana

(510) (29) mléčné výrobky; (30) bonbóny, cukrovinky, čokoláda, čokoládové nápoje, kakao, tabletky (cukrovinky).

(730) **CARLA spol. s.r.o.**, Krkonošská 2850, Dvůr Králové nad Labem, 54401, CZ

(740) **PatentCentrum Sedlák & Partners s.r.o.**, Okružní 2824, České Budějovice, České Budějovice 3, 37001

(210) **O-569133**
(220) 19.01.2021
(320) 19.01.2021
(511) 5, 35
(540)



(510) (5) vitamínové a minerální doplňky, potravní doplňky pro lidskou potřebu, bylinné doplňky, léčivé byliny, výtažky a odvary z léčivých bylin, bylinné masti, dietní potraviny a dietetické přípravky pro léčebné účely, farmaceutické výrobky; (35) předvádění výrobků pro reklamní účely a podporu prodeje, rozšiřování reklamních nebo inzertních materiálů zákazníkům, propagační činnost, reklama, velkoobchodní, maloobchodní služby a internetový obchod (e-shop) s výše uvedenými výrobky ve třídě 5.
(591) Barevná
(730) **Amarex Distribuce s.r.o.**, Rybná 716/24, Praha 1, Staré Město, 11000, CZ
(740) PatentCentrum Sedláč & Partners s.r.o., Okružní 2824, České Budějovice, České Budějovice 3, 37001

(210) **O-569156**
(220) 20.01.2021
(320) 20.01.2021
(511) 5, 30, 32
(540)

Plantona

(510) (5) léčiva a veterinární přípravky a výrobky, léčivé byliny v sušené nebo konzervované formě, léčivé byliny, tradiční čínské léčivé byliny, sušené plody kustovnice čínské (goji) pro použití v čínské medicíně; (30) káva, čaj, kakao a jejich náhražky, koření na pečení, Iněná semena pro kulinařské účely (koření), sušené byliny, koření, anýz (koření), směsi koření, pepř (koření), chilli koření, sušené koření, šalvěj (koření), koření drhnuté, potravinová koření, chaluha (koření), šafrán (koření), skořice (koření), paprika (koření), smil (koření), nové koření; (32) pivo a pivovarnické výrobky.
(730) **Šimon Martin**, Nezvalova 2007/18, Cheb, 35002, CZ

(210) **O-569184**
(220) 20.01.2021
(320) 20.01.2021
(511) 3, 5, 35
(540)

MIBEA

(510) (3) kosmetika, drogerie, přípravky pro péči o tělo a pleť, parfumerie, přípravky pro osobní hygienu, vonné oleje a aromatické výtažky, deodoranty pro lidskou potřebu, toaletní přípravky, šampóny a kondicionéry, mýdla, přípravky do koupele, kosmetické přípravky pro péči o zvířata, přípravky pro mytí, čištění a ošetření zvířat (nikoliv pro veterinární účely), přípravky pro bělení, prací prostředky a prací přípravky, přípravky pro čištění, leštění a odmašťování, avivážní prostředky, prostředky na odstraňování skvrn, výrobky z léčivých rostlin pro kosmetické účely, kosmetické oleje, masti a extrakty; (5) potravinové doplňky léčebné i neléčebné, potravinové doplňky sloužící ke zlepšení fyzického zdraví, dietní a nutriční přípravky, vitamínové, minerální, bílkovinné a proteinové přípravky pro léčebné i neléčebné účely, výrobky z léčivých rostlin, léčivé sušené bylinné směsi, léčivé bylinné sirupy, léčivé čaje; (35) maloobchodní a velkoobchodní nákup a prodej, zásilkové obchodní služby, elektronický obchod (e-shop) prostřednictvím internetu nebo jiné počítačové sítě, zprostředkovatelská činnost, včetně výrobky uvedenými výše ve třídách 3 a 5, propagační, reklamní a inzertní činnost, reklamní materiály (aktualizace), předvádění zboží, aktualizování

reklamních materiálů, rozšiřování a zasilání reklamních materiálů, především letáků, prospektů, katalogů, periodických a neperiodických publikací, tiskovin a různých vzorků, pronájem reklamní plochy, vydávání reklamních textů, venkovní reklama, organizace a pořádání výstav ke komerčním a reklamním účelům, prezentace uživatelů na stránkách World Wide Web v počítačové síti Internet.

(730) **MiBea s.r.o.**, Chotěšovská 680/1, Praha 9, Letňany, 19000, CZ
(740) PatOZ - patentová kancelář, Mgr. Pavel Panák, Ječná 243/39a, Praha 2, Nové Město, 12000

(210) **O-569185**
(220) 20.01.2021
(320) 20.01.2021
(511) 9, 35, 41
(540)



(510) (9) bezpečnostní, zabezpečovací, ochranná a signalizační zařízení, informační technologie a audiovizuální, multimediální a fotografické přístroje, magnety, magnetizéry a demagnetizéry, měřicí, detekční, monitorovací a kontrolní zařízení, navigační, řídicí, sledovací, zaměřovací a kartografická zařízení, optické přístroje, zvětšovače a korektory, přístroje, nástroje a kabely pro oblast elektřiny, vědecké a laboratorní přístroje na úpravu elektrickým proudem, vědecké výzkumné a laboratorní přístroje, přístroje pro vyučování a simulátory, obsah médií, mediální a publikační software, kopírovací přístroje, animované filmy, animované filmy v podobě kinematografických filmů, audio a video záznamy, audio nahrávky, audioknihy, citlivé filmy (exponované), citlivé reprografické filmy (exponované), digitální fotografie ke stažení, exponované filmy, exponované filmové diapositivы, exponované fotografické desky, exponované kinematografické filmy, exponované kinofilm, filmy ke stažení, filmy pro kina, fotosenzitivní média (filmy, exponované), fotografické negativy, hudební video nahrávky, hudební nahrávky, instruktážní manuály v elektronické podobě, média s možností stažení, mikrofilmy (exponované), multimediální záznamy, nahraná hudební videa, nahraná videa, nahraná videa s filmy, nahrané filmy, průhledné filmy (fotografické, exponované) pro zpětné projektory, pohlednice ke stažení, podcasty ke stažení, publikace (elektronické -) [s možností stažení], publikace ke stažení, audiovizuální a fotografické přístroje, humanoidní roboti s umělou inteligencí, monitory k nošení, montážní zařízení pro kamery, paměťová zařízení a média, nosiče dat, optická záznamová média, audio přístroje a radiopřijímače, audiovizuální přístroje, bezdrátové přijímače (audio, video), filmové procesory, fotografické vybavení, pouzdra na objektivy, přístroje pro zachycení a vyvolání obrazu, přístroje na reprodukci filmů, přístroje na vyvolávání filmů, přístroje na zpracování filmů, fotovoltaické moduly, fotovoltaické buňky, fotovoltaické články, solární panely, solární moduly, objektivy [čočky] [optika], polarizační filtry, filtry z optického skla, brýle, sluneční brýle a kontaktní čočky, autopiloty; (35) reklamní, marketingové a propagační služby, obchodní služby a informace pro spotřebitele, pomoc v obchodní a podnikatelské činnosti, management a administrativní služby, reklama, marketing a propagační služby, filmová reklama, informace o řízení trhu, marketing, marketing nemovitostí, marketingové služby; (41) zvuková, obrazová a multimediální produkce a fotografie, instrukce k létání letadlem, organizace seminářů, organizace výstav pro vzdělávací účely, organizování konferencí pro vzdělávací účely, organizování komerčních školení, poskytování on-line videí, bez možnosti stažení, praktický výcvik, předvádění fotografického vybavení (pro účely výuky), příprava a pořádání vzdělávacích kurzů, příprava a pořádání vzdělávacích seminářů, příprava a pořádání vzdělávacích akcí, školení pilotů a posádky letadel, školení v oblasti řízení, školení v oboru reklamy, školení v používání fotografického vybavení, školení v používání optických senzorů, školicí služby pro zvukaře, služby univerzit, vedení kurzů, výuka fotografování, pronájem audiovizuálního a fotografického vybavení a zařízení, pronájem osvětlovacích zařízení pro natáčecí místa a filmová studia, pronájem osvětlovacích zařízení pro divadelní scény či televizní studia, pronájem zařízení a vybavení ke vzdělávání, zábavě, sportu a kultuře, pronajímání osvětlovacích zařízení pro divadla nebo televizní studia, pronájem zařízení

pro osvětlení pódii, pronájem zařízení/prostor na výrobu televizních programů, organizace živých představení, produkce živých představení, realizace živých vystoupení, služby v oblasti živých vystoupení, zveřejňování, oznamování a psaní textů.

(591) Barevná

(730) **Filip Koubek PhDr.**, Kaplická 847/59, Praha 4, Podolí, 14000, CZ

(210) **O-569192**

(220) 21.01.2021

(320) 21.01.2021

(511) 9

(540)

FMSplus

(510) (9) média se záznamem, digitální záznamová média.

(730) **ELBAS, s.r.o.**, Vysokomýtská 1202, Choceň, 56501, CZ

(210) **O-569241**

(220) 22.01.2021

(320) 22.01.2021

(511) 39

(540)

DeliveryPro

(510) (39) doprava.

(730) **DeliveryPro s.r.o.**, Vrchlického 877/26, Kralupy nad Vltavou, 27801, CZ

(210) **O-569295**

(220) 19.09.2013

(320) 19.09.2013

(511) 30

(540)



(510) (30) pekařské výrobky, jmenovitě chléb.

(591) Barevná

(730) **Flowers Bakeries Brands, LLC**, 1919 Flowers Circle, Thomasville, 31757, GA, US

(740) **KOREJZOVA LEGAL v.o.s.**, JUDr. Petra Sauvage de Brantes, advokátka, Korunní 810/104, Praha 10, Vinohrady, 10100

(210) **O-569359**

(220) 28.01.2021

(320) 28.01.2021

(511) 7, 9, 10, 11, 24

(540)

SPURTEX

(510) (7) filtry jako součásti strojů nebo motorů, filtry na čištění chladicího vzduchu pro motory, vložky do filtračních zařízení; (9) dýchací masky, ne pro umělé dýchání, respirátory na filtraci vzduchu, filtry do dýchacích masek; (10) hygienické masky pro zdravotnické účely, roušky pro lékařský personál, operační roušky; (11) filtry do klimatizací, filtry na přípravu pitné vody; (24) textilní materiály, textilní filtrační materiály, netkané textilie, textilie pro technické účely.

(730) **SPUR a.s.**, třída Tomáše Bati 299, Zlín, Louky, 76302, CZ

(740) **Ing. Jarmila Strážnická**, Ulička 110, Lukov, 76317

(210) **O-569371**

(220) 28.01.2021

(320) 28.01.2021

(511) 8, 21, 24, 29, 35, 43

(540)



(510) (8) jídelní přístroje (nože, vidličky a lžice), přístroje posříbřené, nabírací lžice (ruční nářadí), ruční nástroje a nářadí, kuchyňské nože, rukojeti nožů; (21) nářadí pro vaření, ne elektrické, stojany na nože, kuchyňské a stolní náčiní, s výjimkou vidliček, nožů a lžic, podložky na odkládání nožů (stolování), nádobí z porcelánu, nádobí, servisy (nádobí), kastroly (nádobí), soupravy kuchyňského nádobí, lopatky (stolní nádobí), keramické stolní nádobí, nádobí na pečení, poklapy na nádobí, podložky pod horké nádobí, kávové servisy (stolní nádobí), čajové servisy (stolní nádobí), stolní nádobí (jiné než nože, vidličky a lžice), malované sklo, tažené sklo, lisované sklo, opálové sklo, dekorativní barevné sklo, práškové sklo pro dekoraci, smaltované sklo, ne pro stavebnictví, sklo surové nebo opracované (s výjimkou stavebního skla), sklo (nádobí), skleněné ozdoby, skleněné zátky, skleněné hrncečky, baňky, lahve (skleněné nádoby), skleněné pekáče a pánve, skleněné mísy a misky, skleněné nádoby k domácímu použití, skleněné karafy, kuchyňské stěrky, kuchyňské potřeby, kuchyňské chňapky, kuchyňské nádoby, kuchyňské formy, vařečky (kuchyňské náčiní), lžice na vaření (kuchyňské náčiní), nádoby pro použití v domácnosti nebo v kuchyni, kuchyňské potřeby, s výjimkou potřeb z drahých kovů, sklenice na svíčky (svícny), dekorativní předměty z porcelánu, figurky (sošky) z porcelánu, keramiky, kameniny nebo skla, spony na ubrusy, stojánky na ubrusy (stolování), domácí náčiní k úklidu, kartáče a materiály na výrobu kartáčů, kosmetické a toaletní potřeby, výrobky pro péči o oděvy a obuv; (24) podložky na stůl pod sklenice, talíře (prostírání), látky, textilie, textilní filtrační materiál, ubrusy (nikoli papírové), textilní stolní ubrusy, záclony a závěsy z textilních materiálů, prostěradla, povlečení; (29) maso a masné výrobky, jedlé oleje a tuky, mléčné výrobky a jejich náhražky, polévky a vývary, masové výtahy, ptačí vejce a vaječné výrobky, ryby, mořské plody a měkkýši (neživí), zpracované ovoce, houby a zelenina, ořechy a luštěniny; (35) pomoc v obchodní a podnikatelské činnosti, management a administrativní služby, reklamní, marketingové a propagační služby, konzultace v oboru managementu obchodní činnosti v oblasti gastronomie, obchodní asistence týkající se franchisingu, licence na výrobky a služby pro třetí osoby (komerční správa), asistence při řízení obchodních podniků vedených na základě licenční dohody; (43) poskytování jídla a nápojů, informační, poradenské a rezervační služby v oblasti poskytování jídla a pití, dočasné ubytování, informace o dočasném ubytování, poradenské a rezervační služby, poskytování přechodných kancelářských prostor, pronájem nábytku, povlečení, prostírání a vybavení k poskytování jídla a nápojů, gastronomické služby.

(591) Barevná

(730) **True Food s.r.o.**, náměstí 28. dubna 1/48, Brno, Bystrc, 63500, CZ

(740) **JUDr. Vlasta Vršková**, advokátka, Cejl 712/62b, Brno, 60200

(210) **O-569787**

(220) 15.02.2021

(320) 15.02.2021

(511) 9, 38, 41

(540)

FLASH TV

(510) (9) software ke stažení pro prohlížení, distribuci a stahování zpravodajství, aktuálních událostí a dalších zpravodajských informací, novinek, statistik, výsledků, obrázků, fotografií a audiovizuálních záznamů z webových stránek, aplikace ke stažení pro prohlížení, distribuci a stahování zpravodajství, aktuálních událostí a dalších zpravodajských informací, novinek, statistik, výsledků, obrázků, fotografií a audiovizuálních záznamů z webových stránek; (38) služby v oblasti elektronického přenosu zpráv, poskytování přístupu k portálům na internetu, poskytování přístupu ke zpravodajství, aktuálním událostem a dalším zpravodajským informacím, novinkám, statistikám, výsledkům, obrázkům, fotografiím a audiovizuálním záznamům z webových stránek, poskytování přístupu do

databázi, streaming dat, video a audiovizuálních záznamů, vysílání televize přes internet, vysílání programů přes internet, poskytování přístupu k webovým stránkám obsahujícím agregátor zpráv a médií, služby zpravodajské agentury, zaslání zpráv, poskytování přístupu k on-line fórum, šíření informací, statistik, výsledků v reálném čase prostřednictvím internetu, webových stránek, aplikací a počítačů; (41) publikování informací, statistik, výsledků v reálném čase prostřednictvím internetu, webových stránek, aplikací a počítačů, zpravodajství (obrazové), služby reportérů (zpravodajství), služby zpravodajství poskytujícího informace

získané z různých zdrojů prostřednictvím agregátoru zpráv a médií, zábavní služby poskytované on-line, poskytování zpravodajství, audio a video záznamů prostřednictvím webové stránky.

(730) **Livesport s.r.o.**, Bucharova 2928/14a, Praha 5, Stodůlky, 15800, CZ

(740) Mgr. Jitka Vejražková, patentový zástupce, Pod Harfou 938/58, Praha 9, Vysočany, 19000

Zamítnuté a částečně odmítnuté/zamítnuté přihlášky ochranných známek po zveřejnění

Zjistí-li Úřad v průběhu řízení o námitkách, že přihlašovaná ochranná známka nesplňuje podmínky pro zápis, přihlášku zamítne. Zjistí-li, že přihlašovaná ochranná známka nesplňuje podmínky pro zápis jen pro některé výrobky nebo služby, přihlášku odmítne/zamítne v rozsahu výrobků nebo služeb, pro které přihláška nesplňuje podmínky zápisu. S ohledem na tuto skutečnost, obsahuje tato kapitola údaje o rozhodnutích o zamítnutí přihlášky ochranné známky v celém nebo částečném rozsahu na základě ustanovení § 26 zákona č. 441/2003 Sb.

Údaje o výsledku rozhodnutí (zamítnutí přihlášky, částečné odmítnutí/zamítnutí přihlášky) jsou uvedeny jako datum právní moci rozhodnutí/výsledek rozhodnutí.

(210) **O-551289**
(540)



19.02.2021/NABYTÍ P.M. - ZAMÍTNUTÍ PŘIHLÁŠKY PO
ZVEŘEJNĚNÍ

(210) **O-555350**
(540)

mission : fashion

10.02.2021/NABYTÍ P.M. - ČÁSTEČNĚ ZAMÍTNUTÍ PŘIHL. PO
ZVEŘ.

(210) **O-556333**
(540)

neBULL a makej

19.02.2021/NABYTÍ P.M. - ZAMÍTNUTÍ PŘIHLÁŠKY PO
ZVEŘEJNĚNÍ

(210) **O-556596**
(540)

VESELÁ ŠKOLA

09.02.2021/NABYTÍ P.M. - ČÁSTEČNĚ ZAMÍTNUTÍ PŘIHL. PO
ZVEŘ.

(210) **O-556597**
(540)



VESELÁ ŠKOLA

09.02.2021/NABYTÍ P.M. - ČÁSTEČNĚ ZAMÍTNUTÍ PŘIHL. PO
ZVEŘ.

Přehled zápisů ochranných známek bez změny ve vztahu ke zveřejněným přihláškám

Kapitola obsahuje údaje o ochranných známkách zapsaných na základě ustanovení § 28 odst. 1 zákona č. 441/2003 Sb., u kterých nedošlo ke změně údajů oproti zveřejněné přihlášce ochranné známky.

Číselný přehled (111)											
384094	384095	384096	384097	384098	384099	384100	384101	384102	384103	384104	384105
384106	384107	384108	384109	384110	384111	384112	384113	384114	384115	384116	384117
384118	384119	384120	384121	384122	384123	384124	384125	384126	384127	384128	384129
384130	384131	384132	384133	384134	384135	384136	384137	384138	384139	384140	384141
384142	384143	384144	384145	384146	384147	384148	384149	384150	384151	384152	384153
384154	384155	384156	384157	384158	384159	384160	384161	384162	384163	384164	384165
384166	384167	384168	384169	384170	384171	384172	384173	384174	384175	384176	384177
384178	384179	384180	384181	384182	384183	384184	384185	384186	384187	384188	384189
384190	384191	384192	384193	384194	384195						

Zápisy ochranných známek bez změny ve vztahu ke zveřejněným přihláškám

- (111) **384094**
(220) 28.11.2017
(320) 28.11.2017
(442) 11.04.2018
(151) 17.02.2021
(730) **SAVENCIA SA**, Rue Rieussec 42, Viroflay, FR
(740) Kania, Sedlák, Smola, s.r.o., Mendlovo náměstí 907/1a, Brno, Staré Brno, 60300
(210) O-544032
(591) Barevná
(510) (29) mléko, sýry a mléčné výrobky, jedlé oleje a tuky.
(511) 29
(540)



- (111) **384095**
(220) 19.02.2019
(320) 19.02.2019
(442) 11.11.2020
(151) 17.02.2021
(730) **EURONA s.r.o.**, Lhota za Červeným Kostelcem 261, Červený Kostelec, 54941, CZ
(740) Jindyne s.r.o., U Statku 77, Mnichovo Hradiště, Hněvousice, 29501
(210) O-553906
(510) (1) chemické výrobky určené pro průmysl, vědu a fotografii, jakož i pro zemědělství, zahradnictví a lesnictví, umělé pryskyřice v surovém stavu, plastické hmoty v surovém stavu, hasicí a protipožární směsi, prostředky pro kalení a letování kovů, třísloviny pro zvířecí kůže a usně, lepidla pro průmysl, tmely a jiná plniva, kompost, hnůj, hnojiva, biologické přípravky pro průmyslové a vědecké použití; (3) neléčivé kosmetické a toaletní přípravky, neléčivé přípravky na čištění zubů, parfumerie, éterické oleje, přípravky pro bělení a jiné prací prostředky, přípravky pro čištění, leštění, odmašťování a broušení; (21) pomůcky a nádoby pro domácnost a kuchyň, kuchyňské náčiní a nádobí (s výjimkou vidliček, nožů a lžic), hřebeny a mycí houby, kartáče (s výjimkou štětců), materiály pro výrobu kartáčů, čisticí potřeby, surové sklo nebo sklo jako polotovary (kromě skla používaného ve stavebnictví), sklo, porcelán a majolika; (31) surové a nezpracované zemědělské, zahradnické, lesní produkty a produkty akvakultury, surové a nezpracované zrní a semena, čerstvé ovoce a zelenina, čerstvé bylinky, rostliny a květiny, cibule, sazenice a osivo pro výsadbu, živá zvířata, krmiva a nápoje pro zvířata, slad, vše vyráběné, pěstované a chované v souladu s předpisy o ekologickém zemědělství; (35) propagační činnost, reklama, pomoc při řízení obchodní činnosti, obchodní administrativní práce, kancelářské práce, prodej výše uvedených výrobků ve třídách 1, 3, 21 a 31.
(511) 1, 3, 21, 31, 35
(540)

ECOLOGYWITH
PUREPHILOSOPHY

- (111) **384096**
(220) 20.09.2019
(320) 20.09.2019
(442) 11.11.2020

- (151) 17.02.2021
(730) **HEMP SAPA s.r.o.**, Křižovnická 86/6, Praha 1, Staré Město, 11000, CZ
(740) JUDr. Viet Anh Nguyen, Myslíkova 171/31, Praha 1, Nové Město, 11000
(210) O-558585
(510) (5) absorpční výrobky pro osobní hygienu, alkohol pro léčebné účely, bahno do koupelí, biologické přípravky pro léčebné účely, cigarety bez tabáku pro léčebné účely, deodoranty a osvěžovače vzduchu, dezinfekční a antiseptické přípravky, diagnostické přípravky a materiály, dietetické látky pro léčebné účely, dietetické potraviny pro léčebné účely, dietetické nápoje pro léčebné účely, enzymatické přípravky pro léčebné účely, farmaceutické přípravky a přírodní léčiva, homogenizované potraviny pro léčebné účely, hygienické přípravky a hygienické výrobky, chemické přípravky pro léčebné účely, kapsle pro farmaceutické účely, koupelové soli pro léčebné účely, léčebná a dezinfekční mýdla a čisticí přípravky, léčivé čaje, léčivé masážní svíčky, léčivé nápoje, lékařské přípravky, mrazem sušené potraviny pro léčebné účely, nutraceutika pro lidi, obvazy, obvazový materiál a aplikátory léčebných přípravků, peelingy (přípravky) pro léčebné účely, potravinové doplňky, proteinové potravinové doplňky, přípravky do koupelí pro léčebné účely, šampóny pro domácí zvířata s léčivými přísadami, šampóny s léčivými přísadami, tablety na hubnutí, toaletní přípravky s léčivými přísadami, tuky pro léčebné účely, vitamínové přípravky, vlasové vody (lotiony) po holení s léčivými přísadami, výživové doplňky, výživové přípravky pro léčebné a lékařské účely, zubní přípravky a výrobky a léčebné zubní pasty; (30) arašidové cukrovinky, badyán, bibimbap (rýže s kousky zeleniny a masa), bombóny, brišky, bulgur, burritos, cereální tyčinky, cheeseburgery (sendviče), cukr, cukrářské výrobky, cukrovinky, čaj, čokoláda, čokoládové pěny, čokoládové nápoje s mlékem, dochucovadla, dorty, dresinky, hořčice, gimnap (korejský rýžový pokrm), hotová jídla na bázi nudlí, chléb, instantní rýže, jamní závitky, jedlý rýžový papír, jiaozi (plněné knedlíčky), kakao, kakaové nápoje s mlékem, kari (koření), káva, kávové nápoje s mlékem, knedlíky na bázi mouky, koláče, koření, krekry, křehké pečivo - sušenky, kukuřičná kaše, květy nebo listy jako náhražka čaje, led, přírodní nebo umělé, ledové tříště se slazenými červenými fazolemi, ledový čaj, lívance, marcipán, marinády, masové koláče, med, menší koláče, minizákusky (dortíky), mrazem sušená jídla s rýží jako hlavní složkou, mrazem sušená jídla s těstovinami jako hlavní složkou, mražený jogurt (mražený sladký výrobek), náhražky kávy, nápoje na bázi čaje, nápoje na bázi čokolády, nápoje na bázi kakaa, nápoje na bázi kávy, nepražená káva, nudle, nudle (vermicelli), ochucovadla, omáčky (dochucovadla), onigiri (rýžové koule), ovocné želé (cukrovinky), palačinky, pečivo (typu housky, rohlíky), potravinářské esence, s výjimkou éterických esencí a esenciálních olejů, příchutě do nápojů, jiné než esenciální oleje, pražená kukuřice, příchutě do kávy, přírodní sladidla, pudink, ramen (japonské polévky na bázi nudlí), rýže, rýžové chlebičky, sendviče, sladké žemle, soba nudle (japonské nudle z pohanky), sušenky, suši, svačtinové občerstvení na bázi rýže, špagety, tacos, tapioka, tapioková mouka, těstoviny, udon (japonské nudle), vafle, zmrzlina, zpracovaná semena jako chuťové přísady, nudle soba (japonské nevařené nudle z pohanky), instantní nudle; (31) surové a nezpracované zemědělské, akvakulturní, zahradnické a lesní produkty, rostliny, houby, surová a nezpracovaná semena, semena pro pěstování bylinek, nezpracovaná semena k použití v zemědělství, čerstvé ovoce, ořechy, zelenina a bylinky, květiny, cibule, hlízy, semena, cibulky a sazenice k pěstování rostlin, živá zvířata a živé organismy k chovným účelům, krmiva a potrava pro zvířata; (35) reklama, propagace, řízení obchodní činnosti, obchodní administrativní práce, maloobchodní prodej alkoholických nápojů s výjimkou piva, čajů, čisticích prostředků, čisticích přípravků, čokolády, cukrářských výrobků, dezertů, hraček, hmků a sklenic, kakaa, kávy, krmiva pro zvířata, masa, mléčných výrobků, mořských plodů, mražených jogurtových krémů, nealkoholických nápojů, oblečení, obuvi, oděvů, papírnického zboží, pečiva, piva, předmětů sloužících k úpravě vzhledu lidí, předmětů sloužících k hygieně lidí, školních pomůcek, sorbetů, tiskovin, toaletních potřeb, zahradnických produktů, zahradnických potřeb, zmrzliny, maloobchodní služby poskytované prostřednictvím katalogů týkající se nealkoholických nápojů, alkoholických nápojů (s výjimkou piva), pív, potravin, maloobchodní služby poskytované prostřednictvím celosvětových počítačových sítí týkající se pív, nealkoholických nápojů, potravin, alkoholických nápojů (s výjimkou piva), maloobchodní služby v oblasti potravin, cukrovinek, lahůdek, alkoholických nápojů, maloobchodní služby zaměřené na prodej oděvů a oděvních doplňků, na papírenské zboží, na ovoce, maloobchodní zásilkové služby týkající se potravin, nealkoholických nápojů, pív, maloobchodní služby zásilkového prodeje zaměřené na kosmetické přípravky, alkoholické nápoje (s výjimkou piva), on-line maloobchodní služby zaměřené na oděvy, on-line maloobchodní

služby týkající se kosmetiky, služby maloobchodních prodejen potravin bez obsluhy, služby maloobchodního prodeje v oblasti pekařských výrobků, služby on-line maloobchodních prodejen v oblasti oděvů, kosmetiky a kosmetických výrobků, zásilkové maloobchodní služby zaměřené na oděvní doplňky, velkoobchodní prodej čajů, čistících přípravků, čokolády, cukrářských výrobků, dezertů, hraček, kakaa, kávy, masa, mléčných výrobků, mořských plodů, mražených jogurtových krémů, nealkoholických nápojů, oblečení, obuvi, pečiva, piva, předmětů sloužících k hygieně lidí, předmětů sloužících k úpravě vzhledu lidí, sorbetů, šperků, tiskovin, toaletních potřeb, zmrzliny, alkoholických nápojů s výjimkou piva.

(511) 5, 30, 31, 35
(540)



(111) **384097**

(220) 15.12.2019
(320) 15.12.2019
(442) 11.11.2020
(151) 17.02.2021

(730) **Letecké muzeum v Kunovicích pobočka Slováckého aeroklubu Kunovice**, Letecká 1383, Kunovice, 68604, CZ

(740) Chytilová & spol., patentová kancelář, s.r.o., Nad spádem 641/20, Praha 4, Podolí, 14700

(210) O-560544

(510) (35) propagace v oblasti kulturního a technického bohatství, propagace aeroklubu, prezentace a propagace technických památek, reklamní služby v oblasti cestovního ruchu, vyhledávání sponzorů, pořádání prodejních výstav, prodej upomínkových předmětů, prodej publikací i elektronických, prodej tiskovin a tištěných a elektronických vzdělávacích a propagačních materiálů, reklama, marketing, prodej leteckých modelů a modelů jiných dopravních prostředků, prodej aplikací ke stažení pro použití s mobilními zařízeními, prodej SW, prodej audioknih, prodej audio a video záznamů a databází, prodej dopravních prostředků, lodí, letadel a jejich částí a náhradních dílů, prodej fotografií, plakátů, diplomů a pamětních listů; (36) správa svěřeného majetku, správa majetku, získávání finančních prostředků a finanční sponzorování, charitativní sbírky, sbírky (organizování -), peněžní sbírky pro dobročinné účely, organizování a pořádání charitativních a benefičních akcí za účelem získání finančních prostředků; (41) provozování leteckého a technického muzea, služby v oblasti shromažďování a uchovávání historických předmětů a dokumentů, katalogizace a vědeckého zpracování a archivace sbírek, předmětů a dokumentů pro muzejní účely, vytváření sbírek pro muzejní účely, poskytování informací o historii leteckého a jiného průmyslu, poskytování informací o projektech uchovávání kulturních a technických památek, poradenská činnost v oblasti uchovávání kulturních a technických památek, vzdělávací služby, kulturní služby, provozování muzea (předvádění, výstavy), pořádání expozic pro kulturní účely, pořádání výstav pro kulturní a vzdělávací účely, organizování kulturních a sportovních akcí v rámci zájmových kroužků a kroužků pro děti, organizování mimoškolních aktivit, provozování zájmových kroužků a kroužků pro děti, provozování volnočasových aktivit, pořádání seminářů, workshopů a konferencí, organizování vzdělávacích zájezdů s průvodcem, organizace zájezdů po kulturních památkách s průvodcem pro účely vzdělávání, pořádání zájezdů pro školící účely, pořádání kulturních a společenských a sportovních akcí, vydavatelská činnost.

(511) 35, 36, 41

(540) **LETECKÉ MUZEUM V KUNOVICÍCH**

(111) **384098**

(220) 13.02.2020
(320) 13.02.2020
(442) 11.11.2020
(151) 17.02.2021

(730) **SUKUBA s.r.o.**, Nad Primaskou 984/29, Praha 10, Strašnice, 10000, CZ

(740) Roman Cypra, Jihlavská 822/76, Praha 4, Michle, 14000

(210) O-561755

(510) (9) kompaktní disky (audiovideo), kompaktní disky (CD ROM - pouze pro čtení), neonové reklamy, světelné reklamy; (16) plakáty, reklamní tabule z

papíru nebo lepenky; (35) propagační činnost, reklama, pomoc při řízení obchodní činnosti; (40) zpracování materiálů, a to šití, střihání, úprava, údržba a zpracování látek, textilií a oděvů; (41) zábava, klubové služby (zábava nebo vzdělávání), plánování večírků (zábava), předprodej vstupenek (zábava), služby nočního klubu (zábava), televizní zábava, rezervace vstupenek na estrády, kulturní aktivity, provozování společenských, zábavních, kulturních, sportovních a vzdělávacích představení, přehlídek a podobných akcí v rámci této třídy, provozování fitcentra, gymnastický trénink, rekreační služby v rámci této třídy; (43) bary, jídelny, restaurace, samoobslužné restaurace, samoobslužné jídelny, služby zajišťující stravování a nápoje, dočasné ubytování, hostinská činnost, provoz kavárny, vinárny, klubu, nočního klubu a kabaretu (poskytování jídla a nápojů); (44) regenerační a rekondiční činnost pro osoby (péče o tělo v rámci této třídy), masážní činnost včetně erotických masáží, kosmetické služby, kadeřnictví pánské a dámské, kadeřnické salony.

(511) 9, 16, 35, 40, 41, 43, 44
(540)



(111) **384099**

(220) 28.04.2020
(320) 28.04.2020
(442) 11.11.2020
(151) 17.02.2021

(730) **Česká televize**, Na hřebenech II 1132/4, Praha 4, Podolí, 14700, CZ

(210) O-563465

(511) Barevná

(510) (9) audiovizuální díla, zvukové, obrazové a zvukově obrazové záznamy v analogové nebo digitální podobě na datových nosičích nebo ke stažení na internetu nebo prostřednictvím jiné datové či komunikační sítě, nosiče zvukových, obrazových a zvukově obrazových záznamů a dat nahrané i nenahrané, optické disky, kompaktní disky, DVD, Blu-ray disky, gramofonové desky, magnetické pásky, videokazety, magnetické disky, exponované filmy, software, elektronické databáze a katalogy, softwarové aplikace, software pro hry pro počítače, chytré telefony, tablety a jiná komunikační zařízení a zařízení výpočetní techniky, elektronické publikace na nosičích a ke stažení, počítačový hardware, periferní počítačová zařízení, audiovizuální a fotografické přístroje, komunikační zařízení, přístroje pro zachycení, vysílání, přenos, příjem a reprodukci zvuku a obrazu, elektrická zařízení a příslušenství na zpracování dat, audiovizuální přístroje a zařízení, přístroje pro záznam zvuku a obrazu, elektrická navigační zařízení, obaly a pouzdra na nosiče dat a záznamů, brýle, sluneční brýle, pouzdra na brýle, dekorativní magnety, podložky pod myš (příslušenství počítačů); (16) tiskárenské výrobky, knihy, časopisy, fotografie, fotoalba a alba pro sběratele, kalendáře, diáře, poznámkové bloky, plakáty, letáky, nálepky, navštívenky, pohledy, přání, sběratelské karty, katalogy, manuály, vstupenky, poštovní známky, záložky do knih, tisky, grafické reprodukce, mapy, kancelářské potřeby (kromě nábytku), kancelářský a dopisní papír, desky na dokumenty, obálky, razítka, lepicí pásky, psací potřeby, školní potřeby, vyučovací pomůcky a potřeby (kromě přístrojů), pera, tužky, zvýrazňovače, fixy, gumy na gumování, malířské soupravy pro umělce a děti, štetce, pastelky, krabice z papíru nebo lepenky, papírové tašky, balicí papír; (35) propagační činnost, reklama, marketingové služby, televizní reklama, reklama on-line, poskytování reklamního prostoru, pronájem reklamního času v komunikačních médiích, licence na výrobky a služby pro třetí osoby (komerční správa), merchandising, grafická úprava pro reklamní účely, organizování obchodních nebo reklamních akcí; (38) televizní vysílání a přenosy, audiovizuální přenosové služby, přenos a vysílání dat, přenos digitálních dat prostřednictvím televize, přenos informací elektronickými prostředky, bezdrátové vysílání, kabelové vysílání, satelitní vysílání, provozování vysílacích zařízení, vysílání programů přes internet, distribuce dat nebo audiovizuálních záznamů prostřednictvím globální počítačové sítě nebo internetu, elektronický přenos dat, streaming zvukového materiálu a videomateriálu na internetu, služby přenosu videa na vyžádání (VoD), poskytování internetových diskusních fór, poskytování

služeb v oblasti on-line komunikace, přenos interaktivního zábavního software prostřednictvím komunikačních sítí, přenos zpráv prostřednictvím elektronických médií, informační služby týkající se televizního vysílání; (41) vzdělávání a výuka, zábavní, sportovní a kulturní aktivity, výroba rozhlasových a televizních pořadů, filmová a video produkce, výroba audiovizuálních nahrávek, zvuková produkce, videoprodukce a fotografování, služby televizního studia (nahrávací služby), filmová studia, televizní zábava, hudební koncerty prostřednictvím televize, psaní scénářů, výroba titulků, dabing, filmová distribuce, projekce filmů, pronájem a půjčování filmů, organizace kulturních, zábavních a sportovních akcí, organizování a pořádání výstav k zábavním účelům, organizování festivalů, organizování her a soutěží, poskytování služeb zábavních parků, divadelní představení, poskytování internetových her (bez možnosti stažení), vydavatelská činnost a zpravodajství, reportéřské služby, on-line publikování, poskytování elektronických publikací, zpravodajské programy (služby), poskytování informací o zábavě.

(511) 9, 16, 35, 38, 41
(540)



(111) **384100**
(220) 12.05.2020
(320) 12.05.2020
(442) 11.11.2020
(151) 17.02.2021
(730) **Křížek Roman**, Francouzská 1303/3, Kopřivnice, 74221, CZ
(210) O-563751
(510) (35) tvorba reklamních předmětů a reklam, propagace; (40) rytecké práce.
(511) 35, 40
(540)

wood-mania

(111) **384101**
(220) 03.06.2020
(320) 03.06.2020
(442) 11.11.2020
(151) 17.02.2021
(730) **Ethanol Energy a.s.**, Školská 118, Vrды, 28571, CZ
(210) O-564327
(591) Barevná
(510) (1) čisticí prostředky pro výrobu a průmysl, čisticí prostředky s dezinfekčními vlastnostmi k použití při výrobních procesech; (5) hygienické přípravky a výrobky, dezinfekční a antiseptické přípravky, antiseptické čisticí přípravky.
(511) 1, 5
(540)

EthaSanit

(111) **384102**
(220) 21.06.2020
(320) 21.06.2020
(442) 11.11.2020
(151) 17.02.2021
(730) **Palkovská Zuzana Ing.**, Branaldova 1068/8, Praha 5, Řeporyje, 15500, CZ
(210) O-564703
(510) (35) pronájem kancelářského vybavení ve sdílených pracovištích, administrativní služby, kancelářské a administrativní služby, pořádání a vedení obchodních setkání, konzultační a poradenské služby týkající se personálního řízení; (36) služby správy nemovitostí týkající se kancelářských prostor, pronájem kanceláří (nemovitosti), pronájem

nemovitostí, pronájem sdílených kanceláří, pronájem a nájem komerčních prostor; (41) organizování workshopů a seminářů, workshopy k rekreačním účelům, workshopy ke vzdělávacím účelům, workshopy ke školicím účelům, vedení workshopů (školení), pořádání workshopů (školení), pořádání odborných workshopů a výukových kurzů, vedení workshopů a seminářů v oblasti rozvoje osobnosti, poskytování prostor pro vzdělávací účely, poskytování prostor pro trávení volného času, vedení kurzů a seminářů, vzdělávací kurzy, kurzy osobního rozvoje, pořádání a vedení školicích kurzů, odborné konzultace vztahující se ke vzdělávání, pořádání a vedení vzdělávacích diskusních skupin, nikoli on-line, klubové vzdělávací služby.

(511) 35, 36, 41
(540)

Workshoperie

(111) **384103**
(220) 26.06.2020
(320) 26.06.2020
(442) 11.11.2020
(151) 17.02.2021
(730) **Kočková Barbora**, Nová Čtvrť 450, Stařeč, 67522, CZ
(210) O-564885
(591) Barevná
(510) (45) výklad karet.
(511) 45
(540)



(111) **384104**
(220) 01.07.2020
(320) 01.07.2020
(442) 11.11.2020
(151) 17.02.2021
(730) **Vinařství Mutěnice, s.r.o.**, Údolní 1174, Mutěnice, 69611, CZ
(740) RETROPATENT s.r.o., Dobiášova 1246/29, Liberec, Liberec VI-Rochlice, 46006
(210) O-564988
(510) (32) nealkoholické nápoje; (33) alkoholické nápoje s výjimkou pív, vína, míchané alkoholické nápoje, vína perlivá; (35) maloobchod, velkoobchod a zprostředkování obchodu s nápoji výše uvedenými ve třídách 32 a 33, propagační činnost, pomoc při řízení obchodní činnosti.
(511) 32, 33, 35

(540)



(111) **384105**
(220) 13.07.2020
(320) 13.07.2020
(442) 11.11.2020
(151) 17.02.2021
(730) **Jícha Hynek**, Nádražní 915, Sedlčany, 26401, CZ
Jíchová Blanka, Nádražní 915, Sedlčany, 26401, CZ

(740) Blanka Jíchová, Nádražní 915, Sedlčany, 26401
(210) O-565223
(591) Barevná
(510) (30) káva, čaj, kakao, cukr, rýže, tapioka, ságo, kávové náhražky, mouka a obilní přípravky, chléb, sušenky, suchary, koláče, jemné pečivo a cukrovinky, čokoláda, čokoládové pasty, čokoládové pomazánky, čokoládové náplně do pečiva, zmrzlina, med, sirup z melasy, kvasnice, prášky do pečiva, sůl, hořčice, ocet, chuťové omáčky, majonézy, kečupy, koření, led na chlazení; (43) hostinské, restaurační, hotelové a jiné služby pro hosty v rámci této třídy, včetně rezervace ubytování, služby rychlého občerstvení, obstaravatelská, zprostředkovatelská a poradenská činnost v oblasti výše uvedených služeb třídy 43, zajišťování stravování a nápojů, služby závodní jídelny, služby restaurací, zajišťování hromadného stravování (catering), příprava jídel, vlastní příprava lahůdkového sortimentu a chlazených jídel, služby kaváren, samoobslužné restaurace, pronájem kuchyňského zařízení pro přípravu jídla pro okamžitou spotřebu, pořádání svatebních recepcí (poskytování potravin, nápojů, místa konání), organizace oslav a jiných významných událostí a koktejlových párty (poskytování potravin, nápojů, místa konání).

(511) 30, 43
(540)



(111) **384106**
(220) 22.07.2020
(320) 22.07.2020
(442) 11.11.2020
(151) 17.02.2021
(730) **FAUCON SYSTEMS s.r.o.**, Sása 709, Lehnice, SK
(210) O-565452
(591) Barevná

(510) (1) hasicí směsi, hasicí tekutiny, hasicí prostředky, hasicí média; (9) hasicí přístroje, hasicí zařízení, hasicí systémy, sprinklery (hasicí zařízení), automatické hasicí přístroje, hasicí přístroje do automobilů, zařízení na hašení požárů, sprinklery (automatická rozstříkovací zařízení k hašení požárů); (45) hašení požárů, pronájem hasicích přístrojů.

(511) 1, 9, 45
(540)



(111) **384107**
(220) 24.07.2020
(320) 24.07.2020
(442) 11.11.2020
(151) 17.02.2021
(730) **Nadace Tipsport**, Politických vězňů 156/21, Beroun, Beroun-Centrum, 26601, CZ

(210) O-565501
(591) Barevná
(510) (9) hardware a software pro informační technologie a audiovizuální zařízení, zařízení a příslušenství na zpracování dat, platební terminály pro zprostředkování on-line plateb, software; (16) periodický a neperiodický tisk, časopisy, fotografie, kalendáře, kancelářské potřeby, katalogy, prospekty, samolepky, tiskoviny, knihy, reklamní a propagační výrobky z papíru, informační, propagační a reklamní tiskoviny, papírové a plastové tašky, mapy, obtisky, pohlednice, tiskárenské výrobky a kartonážní výrobky, a to krabice, data a databáze na papírových nosičích, psací potřeby, diáře, školní potřeby, sázenky, sázkové tikety, vstupenky; (28) losy; (35) propagační, inzertní a reklamní činnost zaměřená na podporu zachování kulturního dědictví, vzdělávání, sportu, kultury, ochrany životního prostředí a ochrany zvířat, jejich zdraví, sociální a zdravotní péče, podporu a ochranu dětí a mládeže, osob v tíživých životních situacích, podporu vědy a výzkumu, podporu charitativní činnosti, provozování reklamních ploch, reklama prostřednictvím reklamních bannerů, reklamních balonů a/nebo reklamních klipů, marketing; (36) shromažďování a poskytování finančních prostředků v oblasti vzdělávání, sportu, kultury, kulturního dědictví, ochrany životního prostředí a zvířat, sociální a zdravotní péče, podpory a ochrany dětí a mládeže, podpory osob v tíživých situacích, v oblasti vědy a výzkumu a charity, finanční sponzorování a organizování finančních sbírek; (41) výchovná a vzdělávací činnost, zábavná, školící, sportovní a kulturní činnost, vydavatelská a nakladatelská činnost, pořádání společenských, charitativních a benefičních akcí (zábavní služby), organizování a vedení seminářů, přednášek a soutěží, organizování výstav pro kulturní nebo vzdělávací účely, organizování sportovních soutěží, plesů, koncertů a představení, informace o možnostech rozptýlení, informace o možnostech zábavy, zábava, pobavení; (42) výzkum v oblasti životního prostředí, poradenské a konzultační služby v oblasti ochrany životního prostředí.

(511) 9, 16, 28, 35, 36, 41, 42
(540)



(111) **384108**
(220) 31.07.2020
(320) 31.07.2020
(442) 11.11.2020
(151) 17.02.2021
(730) **Live Penalty s.r.o.**, Rybná 716/24, Praha 1, Staré Město, 11000, CZ
(740) AK Seddons, Eva Bartůňková, Melounová 520/4, Praha 2, Nové Město, 12000

- (210) O-565648
(591) Barevná
(510) (9) platformy počítačového softwaru nahané nebo stahovatelné, počítačový software nahaný, software počítačových her nahaný, software počítačových her stahovatelný, stahovatelné kryptografické klíče pro přijímání a vydávání kryptoměn; (36) elektronický převod virtuálních měn, směňování virtuální měny, služby elektronické peněženky; (38) přenos digitálních souborů, přenos videa na objednávku, streaming dat, zaslání zpráv; (41) pořádání soutěží (vzdělávacích nebo zábavných), pořádání sportovních soutěží, poskytování her online z počítačové sítě, poskytování videí online bez možnosti stažení, služby v oblasti sázení a her, zábava; (42) pronájem počítačového software, tvorba počítačového software, tvorba počítačových systémů, údržba počítačového softwaru, vývoj počítačových platform.
- (511) 9, 36, 38, 41, 42
(540)



- (111) **384109**
(220) 05.08.2020
(320) 05.08.2020
(442) 11.11.2020
(151) 17.02.2021
(730) **Králová Pavlína Bc.**, Kolátorova 1469/8, Praha 6, Břevnov, 16900, CZ
(210) O-565726
(510) (16) balicí papír, brožury, dopisní papír, formuláře; (30) čokoláda, pralinky, pekařské a cukrářské výrobky, zejména cukroví, cukrovinky, dorty, zákusky, koláče s náplní i bez náplně, palačinky, sušenky, sladké pečivo, běžné pečivo, biskvity, dortové korpusy, kakao, kávové nápoje, kakaové nápoje, čokoládové nápoje, mandlové cukrovinky, mandlové těsto, marcipán, jedlé ozdoby na dorty, pastilky (cukrovinky), ovocné želé (cukrovinky); (35) zprostředkování obchodní činnosti s výrobky uvedenými výše ve třídě 30, předvádění a nabízení zboží, prezentace služeb, vedení obchodní společnosti, komerční správa licencí na výrobky a služby ostatních, předplatné, reklama, zaslání reklamních materiálů zákazníkům, rozšiřování reklamních nebo inzertních materiálů zákazníkům, rozšiřování vzorků; (39) balení a skladování zboží, doručování zboží, dovoz, doprava, služby týkající se balení zboží před odesláním; (40) zakázkové pekařství - pekařská výroba, zakázkové cukrářství - cukrářská výroba, zpracování potravin pro použití ve výrobě, jmenovitě příprava náplní pro výrobu pekařských a cukrářských výrobků; (43) pohostinská činnost v oblasti gastronomie, zejména provoz kaváren, restaurací, služby spojené s dočasným ubytováním, stravováním a občerstvením, catering, pořádání hostin (poskytování jídel a nápojů), zdobení pekařských a cukrářských výrobků (povrchová úprava).
- (511) 16, 30, 35, 39, 40, 43

(540)



- (111) **384110**
(220) 11.08.2020
(320) 11.08.2020
(442) 11.11.2020
(151) 17.02.2021
(730) **PPF a.s.**, Evropská 2690/17, Praha 6, Dejvice, 16041, CZ
(210) O-565848
(510) (35) aktualizace a údržba dat v počítačových databázích, analýza nákladů a cen, zásobovací služby pro jiné osoby (nákup zboží a služeb pro jiné podniky), fakturace, vyhotovování hospodářských prognóz, obchodní nebo podnikatelské informace, poradenství v oblasti řízení a organizace podniku, obchodní nebo podnikatelský průzkum, oceňování podniků, personální poradenství, pořádání veletrhů pro obchodní či reklamní účely, provádění podnikových auditů, průzkum trhu, příprava výplatních listin, poradenské služby pro obchodní vedení, sjednávání a uzavírání obchodních transakcí pro třetí strany, obchodní asistence, systematizace údajů do počítačových databází, účetnictví, vyhledávání údajů v počítačových souborech pro jiné osoby, nábor zaměstnanců, subdodavatelské služby (pomoc v obchodní činnosti), obchodní správa licencí k výrobkům a službám jiných osob, marketing, sběr údajů do počítačových databází, poradenství v oblasti řízení obchodní činnosti, propagace, pomoc při řízení obchodních či průmyslových podniků, administrativní služby, styk s veřejností, vydávání reklamních textů, pořádání výstav pro obchodní či reklamní účely, zařízení předplatného na telekomunikační služby pro jiné osoby; (36) finanční analýza, bankovníctví, daňové odhady (služby), elektronický převod peněžních prostředků, finanční odhady a oceňování, finanční poradenství, finanční sponzorování, hypoteční bankovníctví, poskytování půjček, informace o pojištění, služby realitní kanceláře, konzultační služby v oblasti pojišťovnictví, burzovní makléřství, správa nemovitostí, oceňování nemovitostí, penzijní fondy, uzavírání pojištění, životní pojištění, zprostředkování pojištění, poradenské služby týkající se pojištění, poskytování finančních informací prostřednictvím webových stránek, správa majetku, úrazové pojištění, vydávání kreditních karet, finanční poradenství, podílové fondy, příprava a analýza finančních zpráv, finanční záruční služby, finančně zajištěné financování, finanční řízení, investování peněžních prostředků, financování formou koupě na splátky, služby týkající se kreditních a debetních karet, služby týkající se platebních karet, poskytování kreditních karet, vydávání kreditních karet, služby nemovitostní, získávání nemovitostí pro třetí osoby, online bankovníctví, pronájem nemovitostí, půjčky (financování), půjčky se zástavou, směňování peněžních prostředků, finanční zúčtovací střediska; (38) přenos elektronické pošty, telekomunikační služby, služby komunikace mobilními telefony, spoje (komunikace), zaslání zpráv, poskytování přístupu do databází, poskytování telekomunikačního připojení ke globální počítačové síti, půjčování modemů, směrovací a spojovací služby pro telekomunikace, informace o telekomunikaci, komunikace prostřednictvím počítačových terminálů, telefonní služby, pronájem přístrojů pro přenos zpráv, služby rozhlasového a televizního vysílání; (41) divadelní představení, elektronické publikování (DTP), vzdělávání na internátních školách, koncertní síně, sály, koučování, provozování muzeí, pořádání a uvádění koncertů, pronájem sportovišť, pronájem stadionů, provozování sportovních zařízení, školní vzdělávání, vydávání knih, vyučování, vzdělávání, organizování představení, zábava, organizování a vedení konferencí, pořádání výstav ke kulturním nebo vzdělávacím účelům, organizování sportovních soutěží, pořádání loterií, poskytování služeb zábavních klubů, klubové služby (zábava nebo vzdělávání), výchova, kluby zdraví (služby), služby klubů zdraví [zdravotní a kondiční cvičení], zdravotní a fitness trénink, akademie (vzdělávání), pořádání a vedení

kolokvii; (42) aktualizace počítačových programů, architektonické poradenství, bakteriologický výzkum, biologický výzkum, klinický výzkum, chemická analýza, chemický výzkum, inženýrské služby, provádění průzkumů, poradenství v oblasti počítačového softwaru, poradenství v oblasti informačních technologií (IT), obnova počítačových dat, počítačové programování, programy počítačů (údržba -), provádění studií technických projektů, služby v oblasti chemie, tvorba počítačového softwaru, výzkum nových výrobků, vědecký výzkum pro lékařské účely, vědecký výzkum prováděný za pomoci databází, vědecký výzkum a analýza, laboratorní služby v oblasti analytického testování, laboratorní služby, služby objevování léků.; (43) bufety, jídelny, kavárny, restaurace; (44) farmaceutické služby, zdravotnická střediska, sanatoria, lázeňské služby; (45) poskytování licencí k duševnímu vlastnictví, registrace názvů domén (právní služby), právní služby, poskytování licencí k počítačovému softwaru (právní služby), poradenství v oblasti duševního vlastnictví, advokátní služby.

(511) 35, 36, 38, 41, 42, 43, 44, 45

(540)

Jsmě PPF

(111) **384111**

(220) 11.08.2020

(320) 11.08.2020

(442) 11.11.2020

(511) 17.02.2021

(730) **Nováková Petra Ing.**, Bezručova 143/16, Plzeň, Vnitřní Město, 30100, CZ

(740) JUDr. Stanislav Hájek, advokátní kancelář, JUDr. Stanislav Hájek, náměstí Republiky 202/28, Plzeň, Vnitřní Město, 30100

(210) O-565877

(510) (3) kosmetické přípravky, parfumerie, přípravky pro osobní hygienu, přípravky pro ústní hygienu; (5) potravní doplňky a dietetické přípravky, hygienické přípravky a výrobky, léčiva a veterinární přípravky a výrobky, zubní přípravky a výrobky a léčebné zubní pasty; (10) zařízení pro léčbu pohybového aparátu, lékařské a veterinární přístroje a nástroje, sexuální pomůcky; (14) šperky, ostatní výrobky z drahých kovů a z drahých kamenů, jakož i z jejich imitací v rámci této třídy; (44) služby zdravotní péče, služby péče o hygienu a krásu.

(511) 3, 5, 10, 14, 44

(540)

GOLDEN LIFE

(111) **384112**

(220) 12.08.2020

(320) 12.08.2020

(442) 11.11.2020

(511) 17.02.2021

(730) **NUVYS FOOD s.r.o.**, č. p. 138, Mankovice, 74235, CZ

(210) O-565878

(510) (5) potravinové minerální doplňky, bílkovinné potravinové doplňky, potravinové doplňky, vitamínové přípravky a vitamínové koncentráty k léčebným účelům, proteinové potravinové doplňky, přírodní léčivé prostředky pro zvláštní výživu, přírodní výtažky s antioxidačními účinky k léčebným účelům, minerální potravinové doplňky s antioxidačními účinky, enzymy - potravinové doplňky, posilující přípravky pro sportovce pro léčebné účely spadající do této třídy, energetické potraviny (potravinové doplňky), přípravky pro sportovce v rámci této třídy (potravinové doplňky), rostlinné extrakty (výživové doplňky), výživové přípravky pro denní doplnění stravy v rámci této třídy, fitness přípravky (výživové doplňky), regenerační přípravky rostlinného původu pro léčebné účely, posilující přípravky obsahující bílkoviny a látky rostlinného původu (výživové doplňky), glukóza pro výživu (výživové doplňky), sladové výtažky pro lidskou spotřebu (výživové doplňky); (29) arašidy, arašidové máslo, oříškové mléko, arašidové máslo, bílkovinné mléko, mléčné výrobky, syrovátka, sušená vejce, tofu, sójové boby, želatina jedlá, proteinová mléka, bílkovina pro kulinářské účely, mléko arašidové (nápoj nealkoholický), mléko mandlové (nápoj nealkoholický); (30) výrobky z medu a melasy; (32) nealkoholické nápoje, bioformační širokospektrální regenerační nápoje, iontové nápoje, izotonické nápoje, energetické nápoje, proteinové nápoje, nenávykové nápoje pro stimulaci a regeneraci organismu, a/nebo ke zvýšení jeho výkonnosti, dietní nápoje, koncentráty k výrobě nápojů fortifikované stopovými prvky, vitamíny, přírodními nebo minerálními extrakty, aperitivy nealkoholické, nealkoholické výtažky z ovoce, zeleninové šťávy.

(511) 5, 29, 30, 32

(540)

NUVYS

(111) **384113**

(220) 23.08.2020

(320) 23.08.2020

(442) 11.11.2020

(511) 17.02.2021

(730) **Sidris Jindřich Bc.**, Břevniště 86, Hamr na Jezeře, 47128, CZ

(210) O-566110

(510) (9) audio nahrávky, elektronické knihy; (16) knihy; (41) koučink, vedení workshopů a seminářů v oblasti osobnostního uvědomění, audioprodukce, konzultace ohledně vzdělávání, vydavatelské služby, hudební vydavatelství, elektronická vydavatelská činnost, poskytování vzdělávacích, kulturních a sportovních informací prostřednictvím webových stránek.

(511) 9, 16, 41

(540)

Láskyplný svět

(111) **384114**

(220) 21.08.2020

(320) 21.08.2020

(442) 11.11.2020

(511) 17.02.2021

(730) **Šmíd Richard**, K Veseláku 134, Velké Popovice, Brtnice, 25169, CZ

Šmíd Milan, K Veseláku 134, Velké Popovice, Brtnice, 25169, CZ

(740) Milan Šmíd, K Veseláku 134, Velké Popovice, Brtnice, 25169

(210) O-566119

(510) (5) dezinfekční prostředky pro hygienické účely, náramky impregnované odpuzovačem hmyzu; (10) náramky pro lékařské účely.

(511) 5, 10

(540)

LAINYS

(111) **384115**

(220) 25.08.2020

(320) 25.08.2020

(442) 11.11.2020

(511) 17.02.2021

(730) **Kos Jan**, č. p. 12, Dobrá Voda, 39301, CZ

(210) O-566157

(510) (14) šperkovnice, nekovové šperkovnice, cestovní šperkovnice, šperkovnice (nikolí z drahých kovů), malé šperkovnice (nikolí z drahých kovů), dřevěné šperkovnice, kožené šperkovnice, kovové šperkovnice, cestovní šperkovnice (zavinovací pouzdra), šperkovnice (kazety na šperky), přívěsky (šperky), náramky (šperky), řetízký (šperky), brože (šperky), perly (šperky), medailony (šperky), náhrdelníky (šperky), prsteny (šperky), křížky (šperky), drahé šperky, šperky obsahující diamanty, šperky obsahující drahokamy, šperky ze žlutého jantaru, šperky vyrobené ze stříbra, šperky ze vzácných kovů, šperky z ryzího stříbra, šperky ze zlatého drátu, šperky vyrobené ze zlata, šperky v podobě korálků, šperky nevyrobené z drahých kovů, náramky a hodinky (kombinace), dárkové krabičky na hodinky, pouzdra na hodinky, hodinky; (18) kůže a imitace kůže, surové kůže a usně, pouzdra z kůže, pouzdra z kožené lepenky, syntetická kůže; (35) velkoobchodní prodej šperků, maloobchodní prodej šperků.

(511) 14, 18, 35

(540)

DIANTE

(111) **384116**

(220) 25.08.2020

(320) 25.08.2020

(442) 11.11.2020

(511) 17.02.2021

(730) **Prague Export, s.r.o.**, náměstí Přátelství 1518/5, Praha 10, Hostivař, 10200, CZ

(210) O-566162

(591) Barevná

(510) (16) balicí krabice (kartonové), balicí materiály z plastu, balicí materiály z papíru, balicí papír, dárkové krabice, dárkové tašky, kartonové krabice na dorty, kartonové přepravní kontejnery, nákupní tašky z papíru, obaly na lahve z lepenky nebo papíru, obaly na potraviny z polyetylenu a papíru, papírové dárkové tašky, papírové dárkové krabice, papírové přepravky na potraviny, tiskoviny; (30) pekárenské výrobky, cukrovinky, čokoláda a zákusky, cukr, přírodní sladidla, sladké polevy a náplně, výrobky z včelích produktů, a to pekařské výrobky z medu, káva, čaj, kakao a jejich náhražky, led, zmrzlina, mražené jogurty a sorbety, polotovary a jednohubky, jmenovitě svačinky na bázi cereálií, zpracované obilí, potravinářský škrob, pečicí přípravky a droždí; (43) kavárny (služby), podávání jídel a nápojů, podávání alkoholických nápojů, bistra (služby), catering (poskytování jídla a nápojů), firemní akce (poskytování jídel a nápojů), poskytování jídla a nápojů prostřednictvím mobilního nákladního auta, příprava pokrmů, služby zmrzlinových barů.

(511) 16, 30, 43

(540)

Sweet Point

(111) **384117**

(220) 31.08.2020

(320) 31.08.2020

(442) 11.11.2020

(511) 17.02.2021

(730) **TARGA Consulting, s.r.o.**, Cukrovarnická 491/22, Praha 6, Střešovice, 16200, CZ

(740) **KOREJZOVA LEGAL v.o.s.**, JUDr. Petra Sauvage de Brantes, Korunní 810/104, Praha 10, Vinohrady, 10100

(210) O-566260

(510) (43) hotelové a restaurační služby, dočasné a přechodné ubytování, motely (služby), poskytování hotelového ubytování, poskytování ubytování v nájemných domech k trávení dovolené a v pokojích pro hosty, pronajímání vybavených venkovských domů (přechodné ubytování), řízení a správa hotelů, pronájem pokojů, rezervace hotelových pokojů, dočasného ubytování a penzionů, stravování (jídlo), příprava jídel a příprava jídel k odnosu, provoz restaurace, samoobslužné restaurace, barové a výčepní služby, bistra a non-stop bufety, kavárny a čajovny, závodní jídelny, gastronomické služby, pronájem jednacích síní, pronájem mobilních konstrukcí, stanů, židlí, stolů, prostírání a skleněného nádobí; (44) provoz sauny, bazénu, whirlpoolu, parních lázní a solária, péče o hygienu a krásu, masážní služby, kosmetické služby, relaxační, regenerační a rekondiční služby, služby kadeřnické a holičské, manikúra, pedikúra, lázeňské služby, provoz lázní.

(511) 43, 44

(540)

Château Linn

(111) **384118**

(220) 02.09.2020

(320) 02.09.2020

(442) 11.11.2020

(511) 17.02.2021

(730) **La femme MiMi s.r.o.**, Štěpánská 631/51, Praha 1, Nové Město, 11000, CZ

(210) O-566306

(510) (25) oděvy, obuv, kloboučnické zboží, boa, čelenky (oděvy), čepice, gabardén, kabátky krátké, kabáty, kalhoty, kapuce, kombiné, korzety, kostýmy, obleky, košile, kravaty, legíny, límce, manžety, noční kabátky, oblečení, obuv, oděv svrchní, oděvy pletené, oděvy z kůže, oděvy z napodobenin kůže, opasky, pantofle, peleríny, pláště, plavky, pletené zboží, podprsenky, podšívky, podvazky, pokrývky hlavy, prádlo, přehozy, pytle na oblečení, pyžama, saka, sandály, spodky, spodničky, sukně, svetry, šály, šaty dámské, tílka a košilky, trička, vesty, zástěry, závoje, zimníky, živůtky, župany; (26) krajky a výšivky, stuhy a tkaničky, knoflíky, háčky a očka, poutka - galanterie, špendlíky a jehly, umělé květiny, bambule, brože (oděvní doplňky) spadající do této třídy, cetky lesklé (ozdoby na oděvy), etikety na prádlo a oděvy, kanýrky, krajky, lemování, monogram (oděvní doplňky), náplety elastické na přidržování rukávů, nárameníky, obruby, oděvní šňůrky, odznaky (knoflíky) ozdobné na oděvy, okruží (pro oděvy), ozdoby stříbrné spadající do této třídy (výšivky), ozdoby textilních výrobků a ozdoby zlaté spadající do této třídy (výšivky), peří (oděvní doplňky), pikoty (zoubky krajky), sponky do vlasů, spony na oděv a obuv, střapce, stuhy, trásně, vlasové ozdoby, volány, lemovky na záclony, záplaty na oděvy, zipy pro tašky, značky na prádlo; (40) zpracování materiálů, a to apretace, textilií, barvení textilu a textilií, bělení látek, dámské krejčovství, lemování nebo obšívání látek, lemování oděvů, pánské krejčovství, vyšívání vzorů, zpracování kožešin; (42) vědecké a technologické služby a související výzkum a projektování, analytické a výzkumné služby v průmyslu, navrhování a vývoj počítačového hardwaru a softwaru, oděvní návrhářství, umělecký design, výzdoba interiérů (design).

(511) 25, 26, 40, 42

(540)

La femme MiMi

(111) **384119**

(220) 07.09.2020

(320) 07.09.2020

(442) 11.11.2020

(511) 17.02.2021

(730) **Jícha Hynek**, Nádražní 915, Sedlčany, 26401, CZ

Jíchová Blanka, Nádražní 915, Sedlčany, 26401, CZ

(740) Blanka Jíchová, Nádražní 915, Sedlčany, 26401

(210) O-566383

(591) Barevná

(510) (30) káva, čaj, kakao, cukr, rýže, tapioka, ságo, kávové náhražky, mouka a obilní přípravky, chléb, sušenky, suchary, koláče, jemné pečivo a cukrovinky, čokoláda, čokoládové pasty, čokoládové pomazánky, čokoládové náplně do pečiva, zmrzlina, med, sirup z melasy, kvasnice, prášky do pečiva, sůl, hořčice, ocet, chuťové omáčky, majonézy, kečupy, koření, led na chlazení; (43) hostinské, restaurační, hotelové a jiné služby pro hosty v rámci této třídy, včetně rezervace ubytování, služby rychlého občerstvení, obstaravatelská, zprostředkovatelská a poradenská činnost v oblasti výše uvedených služeb třídy 43, zajišťování stravování a nápojů, služby závodní jídelny, služby restaurací, zajišťování hromadného stravování (catering), příprava jídel, vlastní příprava lahůdkového sortimentu a chlazených jídel, služby kaváren, samoobslužné restaurace, pronájem kuchyňského zařízení pro přípravu jídla pro okamžitou spotřebu, pořádání svatebních recepcí (poskytování potravin, nápojů, místa konání), organizace oslav a jiných významných událostí a koktejlových párty (poskytování potravin, nápojů, místa konání).

(511) 30, 43

(540)

Restaurace Colorado

(111) **384120**

(220) 07.09.2020

(320) 07.09.2020
(442) 11.11.2020
(151) 17.02.2021
(730) **Recami Filippo Dott.**, Klimentská 1215/26, Praha 1, Nové Město, 11000, CZ

(210) O-566398
(591) Barevná
(510) (35) administrativní služby v oblasti zpracování reklamaci v záruční době, administrativa prodeje, administrativní zpracování objednávek, cenové nabídky na zboží a služby, dojednávání dohod týkajících se prodeje a nákupu zboží, elektronické zpracování objednávek, počítačové on-line objednávky, poskytování informací a rad zákazníkům v souvislosti s výběrem a koupí zboží, poskytování informací o obchodním prodeji, poskytování informací zákazníkům o výrobcích, zajišťování smluv na nákup a prodej zboží a služeb pro druhé, zprostředkování obchodů pro třetí strany, zprostředkovatelské služby v oblasti reklamy, zprostředkování dovozu a vývozu, administrativní zpracování nákupních objednávek zadaných telefonicky nebo přes počítač, informace a konzultace v oblasti zahraničního obchodu, informace o hodnocení prodejnosti výrobků, informační služby o obchodních metodách, nákupní služby, objednávkové služby pro třetí strany, obstarávání zboží jménem jiných podniků, on-line objednávkové služby, outsourcingové služby ke zprostředkování nákupu výrobků pro třetí strany, poradenské a konzultační služby v oblasti obstarávání zboží pro jiné subjekty, poradenské služby v oblasti nákupu zboží jménem podniku, poradenské služby v oblasti zprostředkování zboží a služeb, poskytování obchodních informací spotřebitelům, poskytování tržních informací ve vztahu ke spotřebním výrobkům, poskytování zákaznických informací o produktech prostřednictvím internetu, sjednávání, uzavírání a/nebo zprostředkování obchodních transakcí pro třetí strany, sjednávání smluv o nákupu a prodeji pro třetí strany, sjednávání smluvních obchodních služeb s třetími stranami, služby dovozní agentury, služby exportní agentury, služby nákupních agentur, služby v oblasti analýzy cen, srovnávání cen, velkoobchodní objednávkové služby, zajišťování nákupu zboží a služeb pro třetí osoby, zajišťování smluv na poskytování služeb pro třetí osoby, zprostředkování obchodních a komerčních kontaktů, zprostředkování obchodů v oblasti propojení možných soukromých investorů s podnikateli, kteří potřebují financování, zprostředkování smluv pro třetí osoby, zprostředkování smluv pro třetí osoby v oblasti nákupu a prodeje zboží, maloobchodní prodej šperků, oděvů, obuvi, zavazadel a oděvních doplňků, on-line maloobchodní služby zaměřené na kabelky, administrativní zpracování a organizování zásilkových služeb.

(511) 35
(540)



(111) **384121**
(220) 10.09.2020
(320) 10.09.2020
(442) 11.11.2020
(151) 17.02.2021
(730) **AIRTEN s.r.o.**, Školská 228, Pardubice, Ohrazenice, 53353, CZ
(210) O-566481
(510) (6) kovové stavební a konstrukční materiály a prvky, trubky, potrubí, hadice a jejich příslušenství, včetně ventilů, kovové; (11) topná, ventilační a klimatizační zařízení a čističí zařízení, topné, ventilační a klimatizační systémy; (37) montáž, čištění, údržba, instalace a opravy topných, ventilačních a klimatizačních zařízení.

(511) 6, 11, 37

(540)



(111) **384122**
(220) 10.09.2020
(320) 10.09.2020
(442) 11.11.2020
(151) 17.02.2021
(730) **FIXTAPE s.r.o.**, Novosady 879/109, Velké Meziříčí, 59401, CZ
(740) Mgr. Jakub Nedoma, advokát, Na Florenci 2116/15, Praha 1, Nové Město, 11000
(210) O-566491
(591) Barevná
(510) (35) maloobchodní prodej oděvů, velkoobchodní prodej obuvi, maloobchodní prodej obuvi, maloobchodní prodej pokrývek hlavy, maloobchodní prodej sportovního vybavení, velkoobchodní prodej pokrývek hlavy, maloobchodní prodej lékařských nástrojů, velkoobchodní prodej výživových doplňků, velkoobchodní prodej sportovního vybavení, maloobchodní prodej sportovních předmětů, velkoobchodní prodej lékařských nástrojů, maloobchodní prodej lékařských přístrojů, velkoobchodní prodej lékařských přístrojů, maloobchodní prodej výživových doplňků, maloobchodní služby zásilkového prodeje oděvů, maloobchodní prodej zařízení pro fyzikální terapii, velkoobchodní prodej předmětů sloužících k hygieně lidí, maloobchodní služby zaměřené na prodej oděvů a oděvních doplňků, služby on-line maloobchodních prodejen v oblasti oděvů, maloobchodní prodej předmětů sloužících k hygieně lidí; (41) vzdělávací kurzy, vzdělávací kurzy v oboru lékařství, služby vzdělávacích zařízení poskytujících školicí kurzy, školení a vzdělávání, koučink (školení), zajišťování školení a vzdělávání, odborné vzdělávání a školení, pořádání a vedení workshopů (školení); (44) fyzická rehabilitace, fyzioterapie, hloubkové masáže, informace týkající se masáží, chiropraxe, informační služby se zaměřením na zdravotní péči, kliniky nebo sanatoria (soukromé), konzultace vztahující se ke zdravotní péči, masáže, nutriční poradenství, odborné poradenství se zaměřením na zdraví, odborné poradenství v oblasti výživy, poskytování cvičebních prostor a zařízení pro zdravotní rehabilitační účely, poskytování cvičebních prostor a zařízení k léčebným rehabilitačním účelům, sportovní masáže, tělesná terapie, terapeutické služby, zdravotní péče, výzkum v oblasti zdravotního poradenství, vývoj individuálních programů fyzické rehabilitace, zdravotní poradenství a informační služby.

(511) 35, 41, 44
(540)



(111) **384123**
(220) 15.01.2018
(320) 15.01.2018
(442) 11.11.2020
(151) 17.02.2021
(730) **Beijing Sogou Technology Development Co., Ltd.**, Level 9, Sohu.com Internet Plz, No. 1 Unit Zhongguancun East Road, Haidian District, Beijing 100084, CN
(740) Všetěčka Zelený Švorčík a partneři, advokátní a patentová kancelář, JUDr. Pavel Zelený, advokát, Hálkova 1406/2, Praha 2, Nové Město, 12000
(210) O-566608
(510) (9) počítačový hardware a počítačové periferie, nositelné akční trackery, magneticky kódovaný identifikační náramek, inteligentní hodinky (pro zpracování dat), monitor, elektronické monitorovací zařízení, kamera

(fotografie), přístroj pro zaznamenávání a přehrávání řeči, přenosné přehrávače médií, on-line náramek (měřicí nástroj), elektronický záznamník, čtečka elektronických knížek, vybavení dálkového řízení, počítačový software (zaznamenaný), stáhnutelný software, elektronické publikace (stáhnutelné), počítačový aplikační software pro ruční počítače, software pro rozpoznávání a převod hlasu, řeči a příkazů, software počítačových her pro použití na počítačích, mobilech a celulárních telefonech, počítačový software vyhledávacích strojů, počítačový software pro sběr, editování, organizování, modifikování, vytváření záložek, přenos, ukládání a sdílení dat a informací, přístroj pro zpracování dat, stáhnutelný software pro přístupování, prohlížení a prohledávání online databází, globální poziční systém (GPS) a vybavení, veškeré z uvedeného zboží pouze ve spojení s digitálním záznamníkem hlasu ve formě pera, elektronického překladového stroje ve formě pera, elektronického překladového stroje, chytrých hodinek, internetového prohledávacího stroje, editor a prohlížeč způsobu zadávání, síťové komunikační vybavení, mobilní telefony, alarm, baterie, pouzdro na mobilní telefon, humanoidní roboty s umělou inteligencí a výukové roboty, obojí pro osobní, vzdělávací a zájmové používání a konstrukční části pro ně.

(511) 9
(540)

Sogou 搜狗

(111) **384124**
(220) 16.09.2020
(320) 16.09.2020
(442) 11.11.2020
(151) 17.02.2021
(730) **The Procter & Gamble Company**, One Procter & Gamble Plaza, Cincinnati Ohio 45202, US
(740) AK Štros & Kusák, JUDr. David Štros, advokát, Národní 32, Praha 1, 11000
(210) O-566659
(510) (5) dětské plenky, dětské plenkové kalhoty a kalhotky, dětské sportovní plenkové kalhoty a kalhotky.
(511) 5
(540)



(111) **384125**
(220) 18.09.2020
(320) 18.09.2020
(442) 11.11.2020
(151) 17.02.2021
(730) **Livesport s.r.o.**, Aspira Business Centre, Bucharova 2928/14a, Praha 5, Stodůlky, 15800, CZ
(740) Mgr. Jitka Vejražková, patentový zástupce, Pod Harfou 938/58, Praha 9, Vysočany, 19000
(210) O-566688
(510) (9) software ke stažení pro prohlížení, distribuci a stahování zpravodajství, aktuálních událostí a dalších zpravodajských informací, novinek, statistik, výsledků, obrázků, fotografií a audiovizuálních záznamů z webových stránek, aplikace ke stažení pro prohlížení, distribuci a stahování zpravodajství, aktuálních událostí a dalších zpravodajských informací, novinek, statistik, výsledků, obrázků, fotografií a audiovizuálních záznamů z webových stránek; (38) služby v oblasti elektronického přenosu zpráv, poskytování přístupu k portálům na internetu, poskytování přístupu ke zpravodajství, aktuálním událostem a dalším zpravodajským informacím,

novinkám, statistikám, výsledkům, obrázkům, fotografiím a audiovizuálním záznamům z webových stránek, poskytování přístupu do databází, streaming dat, video a audiovizuálních záznamů, vysílání internetové televize, poskytování přístupu k webovým stránkám obsahujícím agregátor zpráv a médií, služby zpravodajské agentury, zaslání zpráv, poskytování přístupu k on-line fóřům, šíření informací, statistik, výsledků v reálném čase prostřednictvím internetu, webových stránek, aplikací a počítačů; (41) publikování informací, statistik, výsledků v reálném čase prostřednictvím internetu, webových stránek, aplikací a počítačů, zpravodajství (obrazové), služby zpravodajství poskytujícího informace získané z různých zdrojů prostřednictvím agregátoru zpráv a médií, zábavní služby poskytované on-line, poskytování zpravodajství, audio a video záznamů prostřednictvím webové stránky.

(511) 9, 38, 41
(540)

FLASH

(111) **384126**
(220) 18.09.2020
(320) 18.09.2020
(442) 11.11.2020
(151) 17.02.2021
(730) **Friendly Stores s.r.o.**, Lipí 686/20, Praha 9, Horní Počernice, 19300, CZ
(740) Jindyne s.r.o., U Statku 77, Mnichovo Hradiště, Hněvousice, 29501
(210) O-566707
(591) Barevná
(510) (27) podlahové krytiny a umělé venkovní povrchy; (35) maloobchodní a velkoobchodní prodej podlahových krytin a umělých venkovních povrchů, laminátových podlah, dřevěných podlah a ostatních typů podlah, vybavení a příslušenství pro pokládání podlah, lepidel, stěrkových hmot, penetrace, geotextilií, sedacích vaků; (37) instalační a montážní služby, čištění, opravy a údržba, vše ve vztahu k podlahovým krytinám, umělým venkovním povrchům a podlahám; (39) uskladnění zboží, doprava zboží; (40) zakázková výroba podlahových krytin a umělých venkovních povrchů, zakázková výroba podlah; (42) návrhy interiérů, poradenství, konzultační a informační činnost týkající se uvedených služeb.
(511) 27, 35, 37, 39, 40, 42
(540)



(111) **384127**
(220) 22.09.2020
(320) 22.09.2020
(442) 11.11.2020
(151) 17.02.2021
(730) **Domecká Ivana**, Pastelová 1084/7, Liberec, Liberec VI-Rochlice, 46006, CZ
(740) RETROPATENT s.r.o., Dobiášova 1246/29, Liberec, Liberec VI-Rochlice, 46006
(210) O-566762
(510) (3) vlasová kosmetika, podkladová kosmetika, dekorativní kosmetika, pleťová kosmetika, zkrášlující kosmetika, přírodní kosmetika, barevná kosmetika, tonika (kosmetika), korektory (kosmetika), kosmetika, hydratační přípravky (kosmetika), pleťové masky (kosmetika), kosmetika na řasy, kosmetika na obočí, oční linky (kosmetika), obličejové peelings (kosmetika), tekuté krémy (kosmetika), kosmetika na rty, kosmetika v podobě olejí, kosmetika v podobě pudrů, barevná kosmetika na oči, oleje po opalování (kosmetika), obličejové čistící přípravky (kosmetika), hydratační tělové vody (kosmetika), kosmetika obsahující kyselinu hyaluronovou, mýdla, kosmetická mýdla, mýdla v kostce, ručně vyráběná mýdla, vlasové oleje, parfémové oleje, éterické oleje, éterické esence, esence pro péči o pleť; (5) farmaceutické a veterinářské výrobky, hygienické výrobky pro léčebné účely, dietní potraviny a dietetické přípravky pro léčebné nebo veterinární účely, výrobky léčebné kosmetické pro lékařské účely, potravní doplňky pro lidskou potřebu a pro zvířata, náplasti, obvazový materiál, přírodní léčiva, léčivé byliny, bylinné

přípravky pro léčebné účely, bylinné směsi k léčebnému použití, přípravky pro intimní hygienu, koupel (léčivé přípravky do -), vitamínové prostředky k péči o pleť a vlasy, léčebné detoxikační přípravky, výtažky z léčivých bylin, bylinné čaje (léčivé nápoje), náplasti s léčivým účinkem; (16) papír, lepenka a výrobky z těchto materiálů, jmenovitě: krabice z lepenky nebo papíru, plakáty, alba, karty, knihy, noviny, prospekty, brožury, kalendáře, tištěné poukazy, pytle a sáčky (obálky, pouzdra) jako obaly, tiskárenské výrobky, potřeby pro knižní vazby, fotografie, papírnické zboží, lepidla pro papírenství nebo domácnost, štetce, učební a vyučovací pomůcky s výjimkou přístrojů, plastické obaly (nezařazené do jiných tříd), tiskařské typy, štočky; (21) dávkovače mýdla, kosmetické pomůcky, odličovací pomůcky, kosmetické a toaletní potřeby, aplikátory kosmetických přípravků, aplikátory líčidel na oči, dávkovače na sprchové gely, dávkovače pleťových krémů, houbičky na nanášení líčidel, kapátka ke kosmetickým účelům prodávána prázdná, kosmetické pudřenky, krabičky na mýdlo, lahvičky na parfém, misky, nádoby na kosmetická mléka a vody (prázdné, k použití v domácnosti), prázdné rozprašovací láhve; (35) maloobchodní, velkoobchodní a internetový prodej kosmetických přípravků, parfumerie, přípravků pro osobní hygienu, svíček, farmaceutických přípravků, hygienických přípravků, toaletních potřeb, bylinných přípravků, potravních doplňků a vitamínů, dietetických a dietních přípravků, výživových doplňků, zkrášlovacích přípravků, propagační činnost, reklama, mimo jiné reklamní zásilky, šíření reklamních materiálů (letáků, prospektů, tiskovin, vzorků), podpora prodeje (pro druhé), psaní a publikování reklamních textů, on-line reklama v počítačové síti, výstavy pro obchodní nebo průmyslové účely, obchodní management a obchodní administrativa, a to pomoc při provozování nebo řízení obchodní společnosti, pomoc při řízení obchodní činnosti nebo při obchodování průmyslového podniku nebo obchodní společnosti, obchodní management a podnikové poradenství, obchodní informace a průzkum, služby vztahů s veřejností (public relations), vše výše uvedené v oblasti kosmetiky; (41) pořádání instruktážních kurzů, příprava a pořádání vzdělávacích kurzů, pořádání odborných workshopů a výukových kurzů, vzdělávací a školicí služby, pořádání kosmetických kurzů, vydávání elektronických knih a časopisů online, elektronické publikování (DTP), organizování a vedení seminářů, konferencí, kolokvií, kongresů, organizování kulturních nebo vzdělávacích výstav; (44) péče o hygienu a krásu lidí, masáže, salóny krásy, terapeutické služby, lázeňské služby, regenerační, zkrášlovací služby, kosmetická péče s poskytováním saun, zdravotnické služby, regenerační centra, kadeřnické salóny, lékařské informace a lékařské rady zaměřené na zdraví, krásu a hubnutí, tyto služby mohou být poskytovány prostřednictvím internetu, odborné informace a rady zaměřené na krásu a hubnutí, tyto služby mohou být poskytovány prostřednictvím internetu, informace zaměřené na výživu, dietetiku.

(511) 3, 5, 16, 21, 35, 41, 44
(540)

dermo.guru

(111) **384128**
(220) 22.09.2020
(320) 22.09.2020
(442) 11.11.2020
(151) 17.02.2021
(730) **Domecká Ivana**, Pastelová 1084/7, Liberec, Liberec VI-Rochlice, 46006, CZ

(740) RETROPATENT s.r.o., Dobiášova 1246/29, Liberec, Liberec VI-Rochlice, 46006

(210) O-566763

(510) (3) vlasová kosmetika, podkladová kosmetika, dekorativní kosmetika, pleťová kosmetika, zkrášlovací kosmetika, přírodní kosmetika, barevná kosmetika, tonika (kosmetika), korektory (kosmetika), kosmetika, hydratační přípravky (kosmetika), pleťové masky (kosmetika), kosmetika na rasy, kosmetika na obočí, oční linky (kosmetika), obličejové peelings (kosmetika), tekuté krémy (kosmetika), kosmetika na rty, kosmetika v podobě olejů, kosmetika v podobě pudrů, barevná kosmetika na oči, oleje po opalování (kosmetika), obličejové čistící přípravky (kosmetika), hydratační tělové vody (kosmetika), kosmetika obsahující kyselinu hyaluronovou, mýdla, kosmetická mýdla, mýdla v kostce, ručně vyráběná mýdla, vlasové oleje, parfémové oleje, éterické oleje, éterické esence, esence pro péči o pleť; (5) farmaceutické a veterinářské výrobky, hygienické výrobky pro léčebné účely, dietní potraviny a dietetické přípravky pro léčebné nebo veterinární účely, výrobky léčebné kosmetické pro lékařské účely, potravní doplňky pro lidskou potřebu a pro zvířata, náplasti, obvazový materiál, přírodní léčiva, léčivé byliny, bylinné přípravky pro léčebné účely, bylinné směsi k léčebnému použití, přípravky

pro intimní hygienu, koupel (léčivé přípravky do -), vitamínové prostředky k péči o pleť a vlasy, léčebné detoxikační přípravky, výtažky z léčivých bylin, bylinné čaje (léčivé nápoje), náplasti s léčivým účinkem; (16) papír, lepenka a výrobky z těchto materiálů, jmenovitě: krabice z lepenky nebo papíru, plakáty, alba, karty, knihy, noviny, prospekty, brožury, kalendáře, tištěné poukazy, pytle a sáčky (obálky, pouzdra) jako obaly, tiskárenské výrobky, potřeby pro knižní vazby, fotografie, papírnické zboží, lepidla pro papírenství nebo domácnost, štetce, učební a vyučovací pomůcky s výjimkou přístrojů, plastické obaly (nezařazené do jiných tříd), tiskařské typy, štočky; (21) dávkovače mýdla, kosmetické pomůcky, odličovací pomůcky, kosmetické a toaletní potřeby, aplikátory kosmetických přípravků, aplikátory líčidel na oči, dávkovače na sprchové gely, dávkovače pleťových krémů, houbičky na nanášení líčidel, kapátka ke kosmetickým účelům prodávána prázdná, kosmetické pudřenky, krabičky na mýdlo, lahvičky na parfém, misky, nádoby na kosmetická mléka a vody (prázdné, k použití v domácnosti), prázdné rozprašovací láhve; (35) maloobchodní, velkoobchodní a internetový prodej kosmetických přípravků, parfumerie, přípravků pro osobní hygienu, svíček, farmaceutických přípravků, hygienických přípravků, toaletních potřeb, bylinných přípravků, potravních doplňků a vitamínů, dietetických a dietních přípravků, výživových doplňků, zkrášlovacích přípravků, propagační činnost, reklama, mimo jiné reklamní zásilky, šíření reklamních materiálů (letáků, prospektů, tiskovin, vzorků), podpora prodeje (pro druhé), psaní a publikování reklamních textů, on-line reklama v počítačové síti, výstavy pro obchodní nebo průmyslové účely, obchodní management a obchodní administrativa, a to pomoc při provozování nebo řízení obchodní společnosti, pomoc při řízení obchodní činnosti nebo při obchodování průmyslového podniku nebo obchodní společnosti, obchodní management a podnikové poradenství, obchodní informace a průzkum, služby vztahů s veřejností (public relations); (41) pořádání instruktážních kurzů, příprava a pořádání vzdělávacích kurzů, pořádání odborných workshopů a výukových kurzů, vzdělávací a školicí služby, pořádání kosmetických kurzů, vydávání elektronických knih a časopisů online, elektronické publikování (DTP), organizování a vedení seminářů, konferencí, kolokvií, kongresů, organizování kulturních nebo vzdělávacích výstav; (44) péče o hygienu a krásu lidí, masáže, salóny krásy, terapeutické služby, lázeňské služby, regenerační, zkrášlovací služby, kosmetická péče s poskytováním saun, zdravotnické služby, regenerační centra, kadeřnické salóny, lékařské informace a lékařské rady zaměřené na zdraví, krásu a hubnutí, tyto služby mohou být poskytovány prostřednictvím internetu, odborné informace a rady zaměřené na krásu a hubnutí, tyto služby mohou být poskytovány prostřednictvím internetu, informace zaměřené na výživu, dietetiku.

(511) 3, 5, 16, 21, 35, 41, 44
(540)



(111) **384129**
(220) 22.09.2020
(320) 22.09.2020
(442) 11.11.2020
(151) 17.02.2021
(730) **Vyskočil Jan**, Čerčovice 33, Sázava, 28506, CZ
(210) O-566774

(510) (9) veškeré zvukové a obrazové nosiče; (16) veškeré tiskárenské výrobky, fotografie, reklamní výrobky na papírových nosičích; (25) veškeré oděvy a oděvní doplňky spadající do třídy 25, osobní prádlo, obuv; (41) umělecká činnost, kulturní tvorba včetně veřejných vystoupení, zprostředkovatelská činnost v oblasti kultury, nakladatelská a vydavatelská činnost.

(511) 9, 16, 25, 41
(540)

THE HEATHROW

- (111) **384130**
(220) 23.09.2020
(320) 23.09.2020
(442) 11.11.2020
(151) 17.02.2021
(730) **TIPAFROST, a.s.**, Žďárského 188, Kožichovice, 67401, CZ
(740) Irena Benáčková, Husova 18, Třebíč, 67401
(210) O-566793
(591) Barevná
(510) (29) mléčné výrobky, zpracované mražené ovoce, ovocná dřeň, tvarohové krémy; (30) led, mražené krémy, zmrzliny, vodové zmrzliny, mražené jogurty a sorbety; (43) poskytování jídla a nápojů, služby zmrzlinových barů.
(511) 29, 30, 43
(540)



- (111) **384131**
(220) 23.09.2020
(320) 23.09.2020
(442) 11.11.2020
(151) 17.02.2021
(730) **Stabla Jiří**, Porážková 1793/22, Ostrava, Moravská Ostrava, 70200, CZ
(740) Ing. Pavel Nádvořík s.r.o., Klínová 620/1, Ostrava, Hulváky, 70900
(210) O-566796
(510) (3) kosmetické přípravky, oleje pro kosmetické účely, masti pro kosmetické použití, ústní spreje (ne k léčebným účelům), deodoranty pro osobní potřebu, bylinné výtažky pro kosmetické účely, hydratační koncentráty (pro kosmetické účely), parfumerie, přípravky pro osobní hygienu; (5) farmaceutické přípravky a přírodní léčiva, léčivé přípravky pro ošetření pleti, hygienické přípravky a výrobky, dezinfekční přípravky, rostlinné spreje pro léčebné účely, sirupy pro farmaceutické účely, léčivé byliny pro lékařské účely, bylinné a rostlinné výtažky pro léčebné účely, léčivé masti, potravinové přípravky k léčebným účelům, antioxidantní doplňky, léčivé potravinové doplňky, doplňky výživy; (35) reklama, včetně reklamy online v počítačové síti, marketing a propagační činnost, maloobchodní prodej kosmetických, farmaceutických a léčivých přípravků a doplňků stravy, velkoobchodní prodej kosmetických, farmaceutických a léčivých přípravků a doplňků stravy, služby internetového obchodu s kosmetickými, farmaceutickými a léčivými přípravky a doplňky stravy.
(511) 3, 5, 35
(540)



- (111) **384132**
(220) 23.09.2020
(320) 23.09.2020
(442) 11.11.2020
(151) 17.02.2021
(730) **Ječný Radim**, Krškova 789/3, Praha 5, Hlubočepy, 15200, CZ
(740) Mgr. Ing. Petr Lhotský, advokát, Na Příkopě 988/31, Praha 1, 11000
(210) O-566805
(591) Barevná
(510) (35) obchodní, podnikatelské a organizační poradenství, zprostředkování obchodních smluv, obchodní zastoupení jiných podnikatelských subjektů,

- reklamní a marketingová činnost; (36) celní služby, zastupování v celním řízení, zprostředkování celních služeb, pojišťovací služby související s dopravou a zásilatelstvím; (39) doprava (osobní i nákladní, vnitrostátní i mezinárodní, železniční, silniční, letecká, lodní, námořní, potrubní), provozování drah a drážní dopravy, zprostředkování přeprav všemi druhy dopravních prostředků, zásilatelství, zprostředkování námořní dopravy, poradenská činnost v oblasti dopravy, poskytování informací v oblasti dopravy, provozování skladů, skladování zboží, manipulace se zbožím (nakládání, vykládání, překládání), balení zboží, logistické služby, pronájem a provozování parkovacích ploch, pronájem dopravních prostředků a dopravních zařízení, pronájem železničních vozů.
(511) 35, 36, 39
(540)



- (111) **384133**
(220) 23.09.2020
(320) 23.09.2020
(442) 11.11.2020
(151) 17.02.2021
(730) **Tran Thi Thu Hang**, Hlavatecká 250/11, Praha 12 - Cholupice, 14300, CZ
(210) O-566814
(591) Barevná
(510) (5) farmaceutika, dietetické potraviny a přípravky upravené pro léčebné nebo veterinární účely, potraviny pro kojence a batolata, bylinné čaje; (30) káva, čaj, kakao a náhražky kávy, rýže, těstoviny a nudle, mouka a přípravky vyrobené z obilnin, chléb, pečivo a cukrovinky, čokoláda, zmrzliny, sorbety a jiné produkty určené ke konzumaci v mraženém stavu, cukr, med, melasa, droždí, kypřicí prášek do pečiva, sůl, koření přísady, koření, konzervované byliny, ocet, omáčky a jiná ochucovadla, led (zmrazená voda); (43) restaurace (služby), bufety, kavárny, služby zajišťující stravování a nápoje.
(511) 5, 30, 43
(540)



- (111) **384134**
(220) 24.09.2020
(320) 24.09.2020
(442) 11.11.2020
(151) 17.02.2021
(730) **Alza.cz a.s.**, Jankovcova 1522/53, Praha 7, Holešovice, 17000, CZ
(740) Mgr. Pavel Steinwicht, advokát, Mgr. Pavel Steinwicht advokát, Hlavní 2725/153, Praha 4, Záběhlice, 14100
(210) O-566824
(510) (5) přenosné vybavené lékárníčky, repelenty na odpuzování hmyzu; (8) hobby nože, kapesní nože, mačety, nože, stolní přístroje (nože, vidličky a lžice); (9) buzoly; (11) baterky (elektrické svítilny), čelové svítilny, hořáky, křesadla, křesadlové zapalovače plynu, plynové hořáky, plynové lampy; (18) batohy, cestovní tašky, hole, horské hole, trekové hole, sportovní tašky, batohy, turistické batohy, turistické hole, trekingové hole; (20) kovová sedadla, kovové stoly, kovový nábytek, matrace na kempování, nafukovací matrace - ne pro lékařské účely, nafukovací polštáře - ne pro lékařské účely, přenosné stolký, podložky na spaní (karimatky), stoličky, židle; (21) hrnký,

kapesní lahve, kotlíky, misky, nádoby, plechové nádoby (ešusy); (22) bivakovací pytle jako přístřešky, houpací sítě, markýzy z textilních materiálů, markýzy ze syntetických materiálů, nepromokavá plachta, stany, větrné plachty; (24) bivakovací převleky na spací pytle, cestovní příkrývky, piknikové deky, sítě proti hmyzu, moskytiéry, spací pytle, spací pytle pro kojence; (25) nepromokavé oděvy, oděvy, obuv, hřejivé návleky na nohy, návleky na nohy; (35) cílené zasilání reklamních materiálů, cílený marketing, marketing, online reklama v počítačové síti, PPC reklama, propagace, reklama, televizní reklama, venkovní reklama.

(511) 5, 8, 9, 11, 18, 20, 21, 22, 24, 25, 35

(540) **CAMPGO**

(111) **384135**

(220) 16.10.2020

(320) 16.10.2020

(442) 11.11.2020

(151) 17.02.2021

(730) **Alza.cz a.s.**, Jankovcova 1522/53, Praha 7, Holešovice, 17000, CZ

(740) Mgr. Pavel Steinwicht, advokát, Mgr. Pavel Steinwicht advokát, Hlavní 2725/153, Praha 4, Záběhlice, 14100

(210) O-566825

(510) (5) přenosné vybavené lékárníčky, repelenty na odpuzování hmyzu; (8) hobby nože, kapesní nože, mačety, nože, stolní přístroje (nože, vidličky a lžíce); (9) buzoly; (11) baterky (elektrické svítilny), čelové svítilny, hořáky, křesadla, křesadlové zapalovače plynu, plynové hořáky, plynové lampy; (18) batohy, cestovní tašky, hole, horské hole, trekové hole, sportovní tašky, batohy, turistické batohy, turistické hole, trekkingové hole; (20) kovová sedadla, kovové stoly, kovový nábytek, matrace na kempování, nafukovací matrace - ne pro lékařské účely, nafukovací polštáře - ne pro lékařské účely, přenosné stolký, podložky na spaní, karimatky, stoličky, židle; (21) hrnky, kapesní lahve, kotlíky, misky, nádoby, plechové nádoby (ešusy); (22) bivakovací pytle jako přístřešky, houpací sítě, markýzy z textilních materiálů, markýzy ze syntetických materiálů, nepromokavá plachta, stany, větrné plachty; (24) bivakovací převleky na spací pytle, cestovní příkrývky, piknikové deky, sítě proti hmyzu, moskytiéry, spací pytle, spací pytle pro kojence; (25) nepromokavé oděvy, oděvy, obuv, hřejivé návleky na nohy, návleky na nohy; (35) cílené zasilání reklamních materiálů, cílený marketing, marketing, online reklama v počítačové síti, PPC reklama, propagace, reklama, televizní reklama, venkovní reklama.

(511) 5, 8, 9, 11, 18, 20, 21, 22, 24, 25, 35

(540)



(111) **384136**

(220) 24.09.2020

(320) 24.09.2020

(442) 11.11.2020

(151) 17.02.2021

(730) **Ezpada s.r.o.**, Jungmannova 745/24, Praha 1, Nové Město, 11000, CZ

(740) Dana Lukajová, patentový zástupce, Voršilská 130/10, Praha 1, Nové Město, 11000

(210) O-566842

(591) Barevná

(510) (35) obchod s energií, obchodování s benzínem, elektřinou, ropou a palivy; (36) pojištění, služby finanční, služby peněžní, služby nemovitostní, investiční služby, burzovní kotace, burzovní makléřství, zprostředkování emisních povolenek, obchodování s komoditami (finanční služby), agentury pro obchodování s termínovými komoditami (finanční služby), ceny akcií na burze (burzovní kotace), finanční investice v oblasti cenných papírů, finanční klíringové ústavy (služby), finanční správa akcií, investiční makléřství, makléřské služby, makléři v oblasti cenných papírů a akcií, finanční kurzy komodit (finanční služby), kurzovní záznamy na burze (služby), makléřské služby v oblasti kapitálových investic, makléřství finančních derivátů, makléřství s akciemi a cennými papíry, makléřství s obligacemi, makléřství subskripcí akcií, makléřství v oblasti podílů a

dalších cenných papírů, management investic v oblasti akcií, obchodování s akciemi a dluhopisy, obchodování s cennými papíry, obchodování s finančními deriváty, obchodování s indexovanými termínovými cennými papíry, obchodování s opcemi na cenné papíry, poskytování informací o burzách cenných papírů a akcií, poskytování informací vztahujících se k obchodům s termínovými komoditami, poskytování on-line burzovních informací z počítačové databáze nebo z internetu, přímé investice v mezinárodních společnostech, příprava a kotace cen akcií na burze a indexů, služby burzovních kotací, služby elektronické burzy, služby klíringových bank, služby makléřů s cennými papíry, služby obchodníků s cennými papíry, služby obchodování s akciemi, služby poskytované finančními zprostředkovateli, služby týkající se burzy, služby transféru agentury poskytované emitentům investic do cenných papírů, správa kotovaných cenných papírů, zprostředkování termínových obchodů, zúčtovací banky (pro finanční operace), automatizované obchodování s cennými papíry; (39) distribuce a přenos elektřiny, rozvod energie, potrubní doprava, rozvod elektřiny, přeprava ropy nebo plynu potrubím, služby týkající se distribuce plynu.

(511) 35, 36, 39

(540)



(111) **384137**

(220) 25.09.2020

(320) 25.09.2020

(442) 11.11.2020

(151) 17.02.2021

(730) **Tresoft s.r.o.**, Průmyslová 1137, Jičín, Valdická Předměstí, 50601, CZ

(740) Mgr. Jitka Vejražková, patentový zástupce, Pod Harfou 938/58, Praha 9, Vysočany, 19000

(210) O-566844

(591) Barevná

(510) (9) software, podnikový software a aplikace, kancelářský software a aplikace, mobilní aplikace, mobilní aplikace ke stažení pro správu informací; (42) vývoj software, programování a implementace software, aktualizace počítačového softwaru, konzultační, poradenské a informační služby v oblasti informačních technologií a implementace software.

(511) 9, 42

(540)



(111) **384138**

(220) 25.09.2020

(320) 25.09.2020

(442) 11.11.2020

(151) 17.02.2021

(730) **Městys Levín**, č. p. 58, Levín, 41145, CZ

(210) O-566846

(510) (35) pořádání obchodních veletrhů pro obchodní či reklamní účely; (41) pořádání a uvádění koncertů, pořádání výstav ke kulturním nebo vzdělávacím účelům, provozování rekreačních zařízení, provozování sportovních zařízení; (43) bary, bufety, hotelové služby, jídelny, kavárny, penziony, provozování kempů, restaurace, samoobslužné jídelny, samoobslužné restaurace, turistické ubytovny, zajištění stravování.

(511) 35, 41, 43

(540)

LEVÍNSKÝ KOCOUR

(540)

- (111) **384139**
(220) 29.09.2020
(320) 29.09.2020
(442) 11.11.2020
(151) 17.02.2021
(730) **Kunhartová Věra MgA.**, Štěpánov 68, Skuteč, 53973, CZ
(740) HM PARTNERS s.r.o., Ing. Zdeněk Michálek, Štefánikova 1163/12, Kopřivnice, 74221

- (210) O-566889
(510) (10) terapeutické a pomocné přístroje uzpůsobené pro osoby se zdravotním postižením, zejména zdravotní pomůcky, spinální pomůcky, rehabilitační a kompenzační pomůcky, pomůcky pro ortopedické vozíky, pomůcky pro stimulaci posturálního systému, spinální pomůcky pro intermitentní uživatele (paraparetik - schopen chůze o francouzských holích), polohovací zdravotní pomůcky, antidekubitní výrobky, pomůcky pro léčbu dekubitů, ortopedické výrobky, ortopedické opěrky zad, rukou, hlavy, doplňky a náhradní díly k uvedeným výrobkům v rámci třídy 10, kompenzační pomůcky pro mentálně postižené, terapeutické pomůcky, pomůcky pro fyzioterapeuty a ergoterapeuty, kancelářské zdravotní pomůcky, zdravotní pomůcky pro práci na počítači, zdravotní pomůcky pro zdravotnická zařízení, zdravotní pomůcky pro seniory, speciální oblečení a části oblečení, rukavice, pokrývky hlavy pro zdravotně a mentálně postižené, speciální obuv pro zdravotně postižené spadající do této třídy; (12) ortopedické vozíky, ortopedické vozíky s mechanickým pohonem, taneční ortopedické vozíky, sportovní ortopedické vozíky, ortopedické vozíky s elektrickým pohonem, skútry pro seniory, doplňky a komponenty související s ortopedickými vozíky, náhradní díly k uvedeným výrobkům v rámci třídy 12; (18) batohy a brašny zejména k ortopedickým vozíkům spadající do této třídy; (20) kancelářské židle, produkty určené k sezení; (24) speciální technické textilie a tkaniny s aplikací senzorů, textilní potahy a povlaky na zdravotní a kompenzační pomůcky, textilní doplňky k produktům, textilní obaly k produktům spadající do této třídy; (35) propagační, reklamní a inzertní činnost, zprostředkování obchodních záležitostí a distribuce zboží k reklamním účelům, organizace a realizace výstav k reklamním a obchodním účelům, vydávání a distribuce propagačních materiálů a uživatelských publikací, to vše v oblasti zdravotnických a terapeutických pomůcek a výrobků uvedených výše ve třídách 10, 12, 18, 20 a 24, všechny služby zde uvedené a v rámci třídy 35.
(511) 10, 12, 18, 20, 24, 35
(540)



- (111) **384141**
(220) 29.09.2020
(320) 29.09.2020
(442) 11.11.2020
(151) 17.02.2021
(730) **AGEL a.s.**, Jungmannova 28/17, Praha 1, Nové Město, 11000, CZ
(210) O-566905
(510) (35) propagace, televizní reklama, cílený marketing, šíření reklamních materiálů, styk s veřejností, zprostředkování reklamy, výroba reklamních filmů.
(511) 35
(540) **AGEL MEDI TV**

- (111) **384142**
(220) 30.09.2020
(320) 30.09.2020
(442) 04.11.2020
(151) 17.02.2021
(730) **Pončíková Zuzana Ing. Mgr.**, U Byniny 244, Valašské Meziříčí, Krásno nad Bečvou, 75701, CZ
(210) O-566918
(510) (25) oděvy, pyžama, župany, spodní prádlo, domácí oblečení, obuv.
(511) 25
(540)

libella

Sofie Anna

- (111) **384140**
(220) 29.09.2020
(320) 29.09.2020
(442) 11.11.2020
(151) 17.02.2021
(730) **AGEL a.s.**, Jungmannova 28/17, Praha 1, Nové Město, 11000, CZ
(210) O-566904
(591) Barevná
(510) (35) propagace, televizní reklama, cílený marketing, šíření reklamních materiálů, styk s veřejností, zprostředkování reklamy, výroba reklamních filmů.
(511) 35

- (111) **384143**
(220) 30.09.2020
(320) 30.09.2020
(442) 11.11.2020
(151) 17.02.2021
(730) **Trigema a.s.**, Bucharova 2641/14, Praha 5, Stodůlky, 15800, CZ
(740) PROPATENT, Ing. Vlasta Sedláčková, patentový zástupce, Pod Pekařkou 107/1, Praha 4, Podolí, 14700
(210) O-566924
(510) (35) reklamní, inzertní a propagační činnost, vyhledávání dat v počítačových souborech (pro třetí osoby), administrativní služby zabývající se poptávkami nájemního bydlení, aktualizace a údržba dat v počítačových databázích, zprostředkování adres, obchodních a hospodářských kontaktů, průzkum trhu, obchodní poradenský servis pro spotřebitele, poskytování obchodních informací prostřednictvím internetových stránek, publikování

studií, prezentací (také v elektronické formě na CD, DVD, USB discích a jiných digitálních přístrojích pro záznam) sloužících k reklamním a inzertním účelům, komerční výstavy; (36) služby realitní kanceláře, makléřské služby, pronájem nemovitostí, správa nemovitostí, zprostředkování v oblasti nemovitostí, sledování vývoje cen nemovitostí; (37) poradenská a konzultační činnost ve stavebnictví.

(511) 35, 36, 37
(540)



(111) **384144**
(220) 30.09.2020
(320) 30.09.2020
(442) 11.11.2020
(151) 17.02.2021
(730) **Asociace český Gymnathlon, z.s.**, U Pergamenky 1511/3, Praha 7, Holešovice, 17000, CZ
(740) Advokátní kancelář ELGER, Mgr. Martin Elger, Vodičkova 699/30, Praha 1, Nové Město, 11000
(210) O-566925
(510) (41) služby v oblasti vzdělávání, zábavy a sportu.
(511) 41
(540)

Gymnathlon

(111) **384145**
(220) 30.09.2020
(320) 30.09.2020
(442) 11.11.2020
(151) 17.02.2021
(730) **CBD CZECH s.r.o.**, Běhounská 2/22, Brno, Brno-město, 60200, CZ
(740) Mgr. PETR ŽIŽKA, advokátní kancelář, Mgr. Petr Žižka, Sedláčkova 209/16, Plzeň, Vnitřní Město, 30100
(210) O-566928
(510) (3) kosmetické přípravky, parfumerie, přípravky pro osobní hygienu, balzámy (neléčivé), kosmetické přípravky na obličej, kosmetické přípravky pro osobní použití, kosmetické přípravky pro péči o tělo, kosmetika a kosmetické přípravky, kosmetika v podobě olejů, mastí pro kosmetické použití, oleje pro kosmetické účely, organická kosmetika, parfumerie a vonné přípravky, přírodní kosmetika, mýdla a gely, přípravky do koupele, přípravky pro péči o pleť, oči a nehty, balzám na rty, denní krémy, denní pleťová mléka, esence pro péči o pleť, kosmetické čistící přípravky na pleť, kosmetické oleje na pokožku, kosmetické pleťové oleje, kosmetické přípravky pro péči o pokožku, kosmetické výživné krémy, krém na oči, krémy na čištění, krémy na obličej (kosmetické), krémy na zpevnění

pokožky, mastí (neléčivé), přípravky pro péči o vlasy, kosmetické přípravky pro péči o zvířata, vonné oleje a aromatické výtažky; (5) potravní doplňky a dietetické přípravky, antioxidační doplňky stravy, antioxidanty obsahující enzymy, antioxidanty pro dietetické účely, antioxidanty pro léčebné účely, bylinné dietní doplňky pro osoby se zvláštními dietními požadavky, bylinné doplňky, diabetické ovocné šťávy (nápoje) upravené pro léčebné účely, doplňky do krmiv pro zvířata (léčivé), doplňky stravy pro neléčebné účely, doplňky výživy, léčivé čaje, léčivé potravinové doplňky, léčivé nápoje, náplasti s vitamínovými doplňky, potravinové doplňky, potravinové doplňky na podporu fyzické zdatnosti a vytrvalosti, potravinové doplňky pro lidi a zvířata, potravinové doplňky s kosmetickým účinkem, potravní doplňky pro zvířata, hygienické přípravky a výrobky, dezinfekční a antiseptické přípravky, dámské hygienické výrobky, léčebná a dezinfekční mýdla a čistící přípravky, léčiva a veterinární přípravky a výrobky, farmaceutické přípravky a přírodní léčiva; (35) maloobchodní nebo velkoobchodní služby pro farmaceutické, veterinární a sanitární přípravky a lékařské potřeby, maloobchodní prodej krmiva pro zvířata, maloobchodní prodej mazacích olejů, maloobchodní prodej nealkoholických nápojů, maloobchodní prodej předmětů sloužících k hygieně lidí, maloobchodní prodej předmětů sloužících k hygieně zvířat, maloobchodní prodej přípravků pro péči o zvířata, maloobchodní prodej výživových doplňků, maloobchodní služby související s prodejem předplacených bedniček s kosmetikou, maloobchodní služby v oblasti potravin, maloobchodní služby v oblasti vonných přípravků, maloobchodní služby v oblasti vlasových přípravků, maloobchodní služby v oblasti cukrovinek, maloobchodní služby zaměřené na farmaceutické, veterinářské a hygienické přípravky a lékařské potřeby, maloobchodní služby zásilkového prodeje zaměřené na kosmetické přípravky, on-line maloobchodní služby týkající se kosmetiky, služby on-line maloobchodních prodejen v oblasti kosmetiky a kosmetických výrobků, služby pro maloobchod nebo velkoobchod s farmaceutickými, veterinárními a sanitárními přípravky a zdravotnickým materiálem, velkoobchodní prodej dietetických přípravků, velkoobchodní prodej krmiva pro zvířata, velkoobchodní prodej mazacích olejů.

(511) 3, 5, 35
(540)



(111) **384146**
(220) 30.09.2020
(320) 30.09.2020
(442) 11.11.2020
(151) 17.02.2021
(730) **CONSTRUCT A&D, a.s.**, Františkov 220, Velké Meziříčí, 59401, CZ
(740) Rott, Růžička & Guttman a spol., Vyskočilova 1566, Praha 4, Michle, 14000
(210) O-566942
(510) (6) kovové výrobky, a to mechanická zabezpečovací zařízení, kovové zámky s výjimkou elektrických, kovové zámky pro vozidla, zámky na řadicí páku převodovky vozidla, zámky na pedály a volant vozidla, západky zámků, kovové vložky, klíče, kovové bezpečnostní řetězy; (9) elektrické zabezpečovací systémy, zejména zabezpečovací zařízení proti krádeži, elektrické zámky; (12) zabezpečovací zařízení proti zcizení vozidel, zabezpečovací poplašné zařízení do vozidel; (20) zámky pro vozidla nekovové; (37) instalování a opravy zabezpečovací techniky, zejména zámků; (42) vývoj a výzkum v oblasti zabezpečovací techniky, zejména zámků.
(511) 6, 9, 12, 20, 37, 42

(540)



- (111) **384147**
(220) 30.09.2020
(320) 30.09.2020
(442) 11.11.2020
(151) 17.02.2021
(730) **CONSTRUCT A&D, a.s.**, Františkov 220, Velké Meziříčí, 59401, CZ
(740) Rott, Růžička & Guttman a spol., Vyskočilova 1566, Praha 4, Míchle, 14000
(210) O-566945
(510) (6) kovové výrobky, a to mechanická zabezpečovací zařízení, kovové zámky s výjimkou elektrických, kovové zámky pro vozidla, zámky na řídicí páku převodovky vozidla, zámky na pedály a volant vozidla, západky zámků, kovové vložky, klíče, kovové bezpečnostní řetězy; (9) elektrické zabezpečovací systémy, zejména zabezpečovací zařízení proti krádeži, elektrické zámky; (12) zabezpečovací zařízení proti zcizení vozidel, zabezpečovací poplašné zařízení do vozidel; (20) zámky pro vozidla nekovové; (37) instalování a opravy zabezpečovací techniky, zejména zámků; (42) vývoj a výzkum v oblasti zabezpečovací techniky, zejména zámků.
(511) 6, 9, 12, 20, 37, 42
(540)



- (111) **384148**
(220) 30.09.2020
(320) 30.09.2020
(442) 11.11.2020
(151) 17.02.2021
(730) **Czyž David Mgr.**, 559, Nýdek, 73995, CZ
Staňo Petr Ing., 56, Hřcava, 73998, CZ
(740) BOHEMIA PATENT, Ing. Jana Vandéliková, Petrská 1136/12, Praha 1, Nové Město, 11000
(210) O-566951
(510) (5) potravinové doplňky s obsahem včelího medu, propolisu, mateří kašičky pro neléčebné účely, med s léčivými bylinami (pro léčebné účely), med s nakládanými léčivými bylinami (pro léčebné účely); (30) propolis pro potravinářské účely, včelí kašička pro lidskou potřebu, med s léčivými bylinami, med s nakládanými léčivými bylinami, medové perníčky, mateří kašička, med s přísadou květového pylu, s přísadou propolisu, s přísadou mateří kašičky, cukrovinky, žvýkačky, bonbóny, med a umělý med a výrobky z něho, med s ovocem, med s ořechy, včelí produkty pro potravinářské účely, pomazánky a pasty s obsahem medu a dalšími

přísadami, např. s příměsí koření, bylin, ovoce a zeleniny, semen rostlin, sušeného ovoce a zeleniny, rostlinného oleje, čokolády, obsahující ořechy, švestky, jablka, hrušky, borůvky, brusinky, mandle, mák, kakao, kávu, slunečnicová semena; (32) nealkoholické nápoje, nealkoholické nápoje na bázi medu, proteinové nápoje, nápoje obsahující vitamíny, nealkoholické ovocné nápoje, nutričně obohacené nápoje, ochucené syčené nápoje, energetické nápoje obsahující kofein, nízkokalorické nealkoholické nápoje, nealkoholické nápoje s příchutí čaje, nealkoholické nápoje obsahující zeleninové šťávy, nealkoholické aperitivy; (33) alkoholické nápoje, zejména medovina, alkoholické nápoje z medu, likéry, destiláty, lihoviny, víno, alkoholické výtažky, extrakty a esence z ovoce a hroznů, mošty s alkoholem, koktejly s alkoholem, alkoholické nápoje obsahující ovoce.

(511) 5, 30, 32, 33

(540)

Vařonka

- (111) **384149**
(220) 01.10.2020
(320) 01.10.2020
(442) 11.11.2020
(151) 17.02.2021
(730) **Polák Jan Mgr.**, Ivana Olbrachtova 284, Pchery, 27308, CZ
(210) O-566955
(510) (12) vozidla, dopravní prostředky pro pohyb po zemi, vodě nebo vzduchem.
(511) 12
(540)

wemoto.cz

- (111) **384150**
(220) 01.10.2020
(320) 01.10.2020
(442) 11.11.2020
(151) 17.02.2021
(730) **Pomm Jan**, Česká 93, Bělá pod Bezdězem, 29421, CZ
(740) Mgr. PETR ŽIŽKA, advokátní kancelář, Mgr. Petr Žižka, Sedláčkova 209/16, Plzeň, Vnitřní Město, 30100
(210) O-566963
(591) Barevná
(510) (7) tepelná čerpadla (části strojů), pístní kroužky pro tepelná čerpadla, čerpadla, kompresory a fukary; (11) tepelná čerpadla, tepelná čerpadla na zpracování energie, tepelná čerpadla (pumpy), hořáky, kotle a ohřivače vody, vybavení k vaření, ohřívání, chlazení a uchovávání potravin a nápojů, topné a sušicí přístroje pro osobní potřebu, topná, ventilační a klimatizační zařízení a zařízení na čištění vzduchu, akumulární topná tělesa, topné, ventilační a klimatizační systémy, zapalovací zařízení; (37) instalace, montáž, údržba a opravy topných, ventilačních a klimatizačních zařízení, dodatečná montáž topných zařízení do budov, dodatečná montáž topných, ventilačních a klimatizačních zařízení do budov, instalace a opravy topných zařízení, instalace, opravy a údržba ohřivačů vzduchu, instalace, opravy a údržba vytápěcích zařízení, opravy přístrojů na topení, opravy přístrojů na zpětné získávání tepla, opravy topných zařízení, poradenské služby vztahující se k instalaci přístrojů k topení a chlazení, poskytování informací vztahujících se k opravám nebo údržbě klimatizačních přístrojů.
(511) 7, 11, 37
(540)



- (111) **384151**
(220) 01.10.2020
(320) 01.10.2020
(442) 11.11.2020
(151) 17.02.2021
(730) **Dr. Popov s.r.o.**, Plzeňská 857, Planá, 34815, CZ
(210) O-566978
(510) (3) neléčivé kosmetické a toaletní přípravky, neléčivé přípravky pro ústní hygienu, parfumerní výrobky, éterické oleje, bělicí přípravky a další prací

prostředky, přípravky na čištění, leštění drhnutí a broušení; (5) farmaceutika, léčebné a veterinární přípravky, hygienické přípravky pro zdravotnické účely, dietetické potraviny a přípravky upravené pro léčebné či veterinární účely, potraviny pro kojenče a batolata, potravinové doplňky pro lidskou spotřebu a zvířata, náplasti, obvazové materiály a krytí, materiály pro plombování zubů, dentální vosky, dezinfekční přípravky, přípravky na hubení škůdců, fungicidy, herbicidy; (30) káva, čaj, kakao a náhražky kávy, rýže, těstoviny a nudle, tapioka a ságo, mouka a přípravky vyrobené z obilnin, chléb, pečivo a cukrovinky, čokoláda, zmrzlina, sorbety a jiné produkty určené ke konzumaci v mraženém stavu, cukr, med, melasa, droždí, kypřící prášek do pečiva, sůl, koření přísady, koření, konzervované byliny, ocet, omáčky a jiná dochucovadla, led (zmrzlá voda).

(511) 3, 5, 30

(540)

Respiran

(111) **384152**

(220) 01.10.2020

(320) 01.10.2020

(442) 11.11.2020

(151) 17.02.2021

(730) **Jobs Group, s.r.o.**, Mikovcova 475/7, Praha 2, Vinohrady, 12000, CZ

(740) Mgr. Jan Kubica, advokát, Vinohradská 1233/22, Praha 2, Vinohrady, 12000

(210) O-566980

(510) (12) vozidla a dopravní prostředky, pozemní vozidla a dopravní prostředky.

(511) 12

(540)

ELECTROJET

(111) **384153**

(220) 02.10.2020

(320) 02.10.2020

(442) 11.11.2020

(151) 17.02.2021

(730) **Šimková Eva PhDr.**, Staroújezdská 56, Praha 9, Újezd nad Lesy, 19016, CZ

(210) O-566985

(510) (9) data, elektronické časopisy, periodika a knihy v elektronické podobě, stahovatelné elektronické publikace, databáze a jiné informační produkty na elektronických a optických nosičích všeho druhu a v elektronických, datových, informačních a telekomunikačních sítích všeho druhu, související software a hardware, nosiče dat spadající do třídy 9, a to CD, DVD, USB flash disky, optické disky a podobně, elektronické sítě, multimediální informační katalogy, nahráný software na CD a DVD discích, audiovizuální programy, audio programy, nahrané zvukové a zvukově obrazové záznamy, obaly na zvukové nosiče, obaly na audiovizuální nosiče; (16) časopisy, noviny, tiskoviny, periodické a neperiodické publikace, knihy, brožury, tištěné publikace, tištěné zprávy, papír, výrobky z papíru, a to fotografie, plakáty, pohledy, kalendáře, samolepky, obtisky, papírové a umělohmotné tašky, tužky, pera a pastelky, papírové obaly všeho druhu, informační a reklamní produkty v papírové formě, data a databáze obecně na papírových nosičích, umělecké nebo ozdobné předměty z papíru; (35) propagace, reklama a jejich zprostředkování, psaní reklamních textů, vydávání reklamních textů, reklama v časopisech, předplatné novin a časopisů (zajišťování pro třetí osoby), sjednávání předplatného na elektronické časopisy, poskytování obchodních informací a jiných informačních produktů reklamního charakteru včetně tiskařských výrobků, on-line inzerce na datové komunikační sítě, zprostředkování reklamní, inzertní a propagační činnosti prostřednictvím jakéhokoliv média, prostřednictvím telefonní sítě nebo datové sítě nebo informační sítě, sjednávání a uzavírání obchodních transakcí pro třetí strany, pořádání módních přehlídek pro reklamní účely, pořádání veletrhů pro obchodní či reklamní účely, pořádání výstav pro obchodní či reklamní účely, poskytování informací o obchodních kontaktech, poskytování obchodních informací prostřednictvím webových stránek, cílené zaslání reklamních materiálů, šíření reklamních materiálů, grafická úprava pro reklamní účely, návrh reklamních materiálů, poradenství v oblasti komunikační strategie při styku s veřejností, poradenství v oblasti komunikační strategie v reklamě, styk s veřejností, zprávy obchodní (tvorba) pro účely zveřejnění v periodických a neperiodických časopisech; (38) šíření elektronických časopisů, elektronických periodik a knih v elektronické podobě prostřednictvím počítačové sítě, Internetu, pomocí satelitů a podobně, výměna a šíření zpráv

a informací, elektronický přenos zpráv a dat, služby zabezpečující audiovizuální komunikaci prostřednictvím informačních a telekomunikačních sítí, kupříkladu počítačové sítě Internet, satelitů a podobně; (41) nakladatelství a vydavatelství periodických a neperiodických publikací v tištěné i elektronické podobě, novinové zprávy (tvorba), zprostředkování výchovné a zábavní činnosti, zprostředkování kulturních a uměleckých akcí, setkání, výstav v rámci této třídy, soutěží, přednášek apod., činnost knižních klubů, pořady pro rozhlasové a televizní vysílání (tvorba), ediční činnost, publikační činnost, nahrávání nosičů zvukových nebo obrazově zvukových, půjčování nahrávaných zvukových a/nebo obrazově zvukových záznamů, pořádání a vedení konferencí, pořádání a vedení kongresů, pořádání a vedení seminářů, pořádání soutěží krásy, pořádání soutěží, pořádání výstav ke kulturním nebo vzdělávacím účelům.

(511) 9, 16, 35, 38, 41

(540)

Prosperita Madam Business - Žena, která se neztratí

(111) **384154**

(220) 02.10.2020

(320) 02.10.2020

(442) 11.11.2020

(151) 17.02.2021

(730) **Pivovar Matuška s.r.o.**, Španielova 1268/3, Praha 6, Řepy, 16300, CZ

(740) Ing. Michal Jupa, patentový zástupce, Na Baních 1385, Praha 5 - Zbraslav, 15600

(210) O-566989

(510) (32) piva všeho druhu, minerální vody, šumivé nápoje a jiné nápoje nealkoholické, nápoje a šťávy ovocné, sirupy a jiné přípravky k zhotovování nápojů; (35) reklama, propagace a inzerce prostřednictvím všech druhů médií, marketing, zprostředkovatelská činnost v oblasti obchodu s reklamními materiály všeho druhu zejména s výrobky ze skla, porcelánu a majoliky, s textilními výrobky jako jsou trička, mikiny, zástěry, čepice, s ubrusy, papírenským zbožím, tácky, etiketami, kalendáři, tiskovinami, publikacemi, časopisy a knihami, s pivem a nealkoholickými nápoji; (40) pivovarnictví - výroba piva všeho druhu, sladovnictví.

(511) 32, 35, 40

(540)

PIVOVAR MATUŠKA KŘIVOKLÁTSKÉ

(111) **384155**

(220) 08.10.2020

(320) 08.10.2020

(442) 11.11.2020

(151) 17.02.2021

(730) **WeFood Nutrition s.r.o.**, Těšínská 1698, Šenov, 73934, CZ

(210) O-566990

(510) (5) potravní doplňky a dietetické přípravky, zubní přípravky a výrobky a léčebné zubní pasty, hygienické přípravky a výrobky, dezinfekční a antiseptické přípravky, léčiva a veterinární přípravky a výrobky - farmaceutické přípravky a přírodní léčiva; (29) mléčné výrobky a jejich náhražky - mléčné koktejly, mléčné nápoje, mléčné nápoje s převládajícím podílem mléka, mléko v prášku, náhražky mléka, nápoje na bázi mléka, nápoje vyrobené z mléčných výrobků, proteinová mléka, jedlé oleje a tuky, hotová jídla (polévky); (32) nealkoholické nápoje - ochucené sycené nápoje, vody, energetické nápoje, energetické nápoje obsahující kofein, izotonické nápoje, přípravky pro výrobu nápojů - koncentráty pro výrobu ovocných nápojů a nealkoholické ovocné výtažky.

(511) 5, 29, 32

(540)

WEFOOD

(111) **384156**

(220) 08.10.2020

(320) 08.10.2020

(442) 11.11.2020

(151) 17.02.2021

(730) **WeFood Nutrition s.r.o.**, Těšínská 1698, Šenov, 73934, CZ

(210) O-566991

(510) (5) potravní doplňky a dietetické přípravky, zubní přípravky a výrobky a léčebné zubní pasty, hygienické přípravky a výrobky, dezinfekční a

antiseptické přípravky, léčiva a veterinární přípravky a výrobky - farmaceutické přípravky a přírodní léčiva; (29) mléčné výrobky a jejich náhražky - mléčné koktejly, mléčné nápoje, mléčné nápoje s převážujícím podílem mléka, mléko v prášku, náhražky mléka, nápoje na bázi mléka, nápoje vyrobené z mléčných výrobků, proteinová mléka, jedlé oleje a tuky, hotová jídla (polévky); (32) nealkoholické nápoje - ochucené sycené nápoje, vody, energetické nápoje, energetické nápoje obsahující kofein, izotonické nápoje, přípravky pro výrobu nápojů - koncentráty pro výrobu ovocných nápojů a nealkoholické ovocné výtažky.

(511) 5, 29, 32

(540)

GO MRP

(111) **384157**

(220) 08.10.2020

(320) 08.10.2020

(442) 11.11.2020

(151) 17.02.2021

(730) **WeFood Nutrition s.r.o.**, Těšinská 1698, Šenov, 73934, CZ

(210) O-566992

(510) (5) potravní doplňky a dietetické přípravky, zubní přípravky a výrobky a léčebné zubní pasty, hygienické přípravky a výrobky, dezinfekční a antiseptické přípravky, léčiva a veterinární přípravky a výrobky - farmaceutické přípravky a přírodní léčiva; (29) mléčné výrobky a jejich náhražky - mléčné koktejly, mléčné nápoje, mléčné nápoje s převážujícím podílem mléka, mléko v prášku, náhražky mléka, nápoje na bázi mléka, nápoje vyrobené z mléčných výrobků, proteinová mléka, jedlé oleje a tuky, hotová jídla (polévky); (32) nealkoholické nápoje - ochucené sycené nápoje, vody, energetické nápoje, energetické nápoje obsahující kofein, izotonické nápoje, přípravky pro výrobu nápojů - koncentráty pro výrobu ovocných nápojů a nealkoholické ovocné výtažky.

(511) 5, 29, 32

(540)

Mindflow Focus

(111) **384158**

(220) 02.10.2020

(320) 02.10.2020

(442) 11.11.2020

(151) 17.02.2021

(730) **Dumbplings s.r.o.**, Staniční 1224/52, Plzeň, 31200, CZ

(210) O-566996

(510) (25) oděvy, obuv, pokrývky hlavy; (30) káva, čaj, kakao a náhražka kávy, mouka a přípravky vyrobené z obilnin, chléb, pečivo, cukrovinky, čokoláda, zmrzliny, sorbety a jiné produkty určené ke konzumaci v mraženém stavu, ocet, omáčky a jiná ochucovadla; (39) doprava, balení a skladování zboží; (43) služby zajišťující stravování a nápoje, dočasné ubytování.

(511) 25, 30, 39, 43

(540)



(111) **384159**

(220) 02.10.2020

(320) 02.10.2020

(442) 11.11.2020

(151) 17.02.2021

(730) **La Malina, s.r.o.**, Antala Staška 1859/34, Praha 4, Krč, 14000, CZ

(740) Jindyne s.r.o., U Statku 77, Mnichovo Hradiště, Hněvousice, 29501

(210) O-566997

(591) Barevná

(510) (9) obsah médií; (35) reklamní, marketingové a propagační služby, obchodní konzultační a poradenské služby, poskytování obchodních

informací prostřednictvím webových stránek, sestavování katalogů pro obchodní či reklamní účely, podpora prodeje jiných osob, sjednávání předplatného elektronického informačního serveru, sjednávání předplatného na informační média, prodej elektronických materiálů ke stažení, prodej merchandisingových produktů; (38) poskytování přístupu k obsahu, webovým stránkám a portálům, přenos zpráv a obrázků pomocí počítačů; (41) vzdělávací a školící služby, pořádání a vedení konferencí, poskytování online elektronických publikací (bez možnosti stažení), poskytování videí online bez možnosti stažení, předávání know-how [odborné vzdělávání], psaní textů, vydávání textů, s výjimkou reklamních; (42) vytváření a údržba webových stránek pro jiné osoby.

(511) 9, 35, 38, 41, 42

(540)



(111) **384160**

(220) 02.10.2020

(320) 02.10.2020

(442) 11.11.2020

(151) 17.02.2021

(730) **Hussarová Miroslava**, Ke kurtům 379/11, Praha 4, Písnice, 14200, CZ

(740) Mgr. PETR ŽIŽKA, advokátní kancelář, Mgr. Petr Žižka, Sedláčkova 209/16, Plzeň, Vnitřní Město, 30100

(210) O-566998

(591) Barevná

(510) (30) pizza, čerstvá pizza, calzone (plněná pizza), těsta, těstíčka a jejich směsi, sušené a čerstvé těstoviny, nudle a knedlíky, ochucené omáčky, čatni a pasty, bylinkové omáčky, aioli (česneková majonéza), kečup, hotové potraviny v podobě omáček, omáčka na pizzu, omáčka na špagety, omáčka rajčatová, omáčkové směsi, moučníky, zákusky, dorty a sušenky, pekárenské výrobky, cukrovinky, čokoláda a zákusky, led, zmrzliny, mražené jogurty a sorbety; (32) pivo a pivovarnické výrobky, nealkoholické pivo, nealkoholické nápoje, džusy, ochucené sycené nápoje, vody, přípravky pro výrobu nápojů; (43) poskytování jídla a nápojů, bary, bistra (služby), bufetové služby, delikatesy (restaurace), gril - restaurace, podávání alkoholických nápojů, podávání jídel a nápojů hostům v restauracích, pohostinství (služby), restaurace, restaurace s odnosem jídel s sebou, restaurace servírující porcované maso, služby týkající se přípravy jídel a nápojů, catering (poskytování jídla a nápojů), pivnice, příprava pokrmů, poskytování jídla a nápojů, služby ochutnávky vín (zajištění nápojů), služby poskytující jídlo a nápoje s možností odnosu, služby v oblasti pohostinství (potraviny a nápoje), služby zahradních pivnic, pizzerie.

(511) 30, 32, 43

(540)



- (111) **384161**
(220) 05.10.2020
(320) 05.10.2020
(442) 11.11.2020
(151) 17.02.2021
(730) **Smrkovský Vít**, Legionářů 735/23C, Praha 8, 18200, CZ
(210) O-567013
(510) (9) nahraný obsah, počítačový software, aplikační software, software pro komunikaci, vytváření sítí a sociální sítě.
(511) 9
(540)

TOLKR

- (111) **384162**
(220) 05.10.2020
(320) 05.10.2020
(442) 11.11.2020
(151) 17.02.2021
(730) **SolverTech s.r.o.**, Veselá 52, Zašová, 75651, CZ
(740) Zachveja & partneři, advokátní kancelář, s.r.o., Mgr. Ing. Martin Janota, 28. října 1727/108, Ostrava, Moravská Ostrava, 70200
(210) O-567025
(591) Barevná
(510) (39) automobilová doprava, dodávka květin, dodávka vody, dodávka zboží, dodávka zboží poštou, doprava, doprava [doprava zboží], doručování balíků, doručování novin, doručování zpráv, kurýrní služby [zprávy nebo zboží], logistika v dopravě, nakládka a vykládka, nákladní kamionová doprava, navigační služby pro řidiče při cestování, osobní doprava, poskytování dopravních informací, přeprava, přeprava a uskladnění odpadu, přeprava nábytku, rezervace dopravy, sdílení automobilů, služby řidičů, stěhovací služby, vykládka nákladu, zařízení přepravy osob pro jiné osoby prostřednictvím on-line aplikace, zprostředkování dopravy, zprostředkování přepravy; (41) pořádání a vedení konferencí, pořádání a vedení kongresů, pořádání a vedení osobních vzdělávacích fór, pořádání a vedení seminářů, pořádání a vedení workshopů [školení], poskytování informací v oblasti vzdělávání, profesní rekvalifikace, předávní know-how [odborné vzdělávání], školení, vzdělávací služby; (42) aktualizace počítačového softwaru, analýza počítačových systémů, cloud computing, instalace počítačového softwaru, kopírování počítačových programů, poradenství v oblasti informačních technologií [IT], poradenství v oblasti počítačového softwaru, poradenství v oblasti počítačových technologií, poskytování informací v oblasti počítačových technologií a programování prostřednictvím webových stránek, poskytování outsourcingových služeb v oblasti informačních technologií, pronájem počítačového softwaru, pronájem webových serverů, serverhosting, software jako služba [SaaS], tvorba počítačového softwaru, údržba počítačového softwaru, vývoj počítačových platform, vývoj softwaru v rámci softwarového publikování.
(511) 39, 41, 42
(540)



- (111) **384163**
(220) 05.10.2020
(320) 05.10.2020
(442) 11.11.2020
(151) 17.02.2021
(730) **Lavandia s.r.o.**, č. p. 350, Starovičky, 69168, CZ
(740) A. Holas & partner, Patentová a známková kancelář, Ing. Mgr. Hana Holasová, Křížová 105/4, Brno, Staré Brno, 60300
(210) O-567034
(510) (30) bonbony, tvrdé cucavé bonbony s levandulí, cukrovinky, fondány, karamely(bonbony), ovocné želé (cukrovinky), pastilky (cukrovinky),

pralinky, květy nebo listy jako náhražka čaje, levandulový čaj; (31) sušené květy levandule, sušené květiny k dekoračnímu použití; (32) nealkoholické nápoje s výjimkou piva, nealkoholické nápoje s příchutí levandule, limonády s příchutí levandule, esence na výrobu nápojů, nealkoholické nápoje s příchutí kávy; (43) kavárny, bufety, restaurace, provozování občerstvení.

- (511) 30, 31, 32, 43
(540)

Lavandocandy

- (111) **384164**
(220) 05.10.2020
(320) 05.10.2020
(442) 11.11.2020
(151) 17.02.2021
(730) **samoplánování směn s.r.o.**, Blodkova 3762/11, Brno, Židenice, 63600, CZ
(740) Ing. Yveta Winklerová, Ing. Yveta Winklerová, Ryšánkova 1276/3, Brno, Černá Pole, 61300
(210) O-567035
(591) Barevná
(510) (9) počítačový software, počítačové programy, počítačový hardware, software počítačový (nahraný), počítačový aplikační software, podnikový software, software pro zpracování dat, počítačový software ke stažení, software pro správu dat a souborů a databázový software, počítačové sítě, databáze elektronické; (42) poskytování software – tvorba počítačových programů, programátorský servis – instalační a servisní služby v oblasti počítačového software, informačních systémů a technologií, výzkum, vývoj a projektování software a hardwaru, implementace v oblasti informačních technologií, správa počítačů a počítačových sítí, pronájem software a počítačové techniky, konzultační a poradenská činnost v oblasti software, počítačů a informačních a komunikačních technologií, tvorba a poskytování internetových (webových) aplikací, tvorba softwaru a hardwaru, vývoj, instalace a údržba softwaru a hardwaru, aktualizace počítačových programů, tvorba software pro management lidských zdrojů, tvorba software pro třítkrové samoplánování směn, rozvrhování a řízení pracovní doby a směn prostřednictvím IT technologií (softwaru).
(511) 9, 42
(540)



- (111) **384165**
(220) 05.10.2020
(320) 05.10.2020
(442) 11.11.2020
(151) 17.02.2021
(730) **samoplánování směn s.r.o.**, Blodkova 3762/11, Brno, Židenice, 63600, CZ
(740) Ing. Yveta Winklerová, Ing. Yveta Winklerová, Ryšánkova 1276/3, Brno, Černá Pole, 61300
(210) O-567038
(591) Barevná
(510) (9) počítačový software, počítačové programy, počítačový hardware, software počítačový (nahraný), počítačový aplikační software, podnikový software, software pro zpracování dat, počítačový software ke stažení, software pro správu dat a souborů a databázový software, počítačové sítě, databáze elektronické; (42) poskytování software – tvorba počítačových programů, programátorský servis – instalační a servisní služby v oblasti počítačového software, informačních systémů a technologií, výzkum, vývoj a projektování software a hardwaru, implementace v oblasti informačních

technologii, správa počítačů a počítačových sítí, pronájem software a počítačové techniky, konzultační a poradenská činnost v oblasti software, počítačů a informačních a komunikačních technologií, tvorba a poskytování internetových (webových) aplikací, tvorba softwaru a hardwaru, vývoj, instalace a údržba softwaru a hardwaru, aktualizace počítačových programů, tvorba software pro management lidských zdrojů, tvorba software pro třířadové samoplánování směn, rozvrhování a řízení pracovní doby a směn prostřednictvím IT technologií (softwaru).

(511) 9, 42
(540)



- (111) **384166**
(220) 05.10.2020
(320) 05.10.2020
(442) 11.11.2020
(151) 17.02.2021
(730) **Livesport s.r.o.**, Aspira Business Centre, Bucharova 2928/14a, Praha 5, Stodůlky, 15800, CZ
(740) Mgr. Jitka Vejražková, patentový zástupce, Pod Harfou 938/58, Praha 9, Vysočany, 19000
(210) O-567047
(591) Barevná
(510) (9) software ke stažení pro prohlížení, distribuci a stahování zpravodajství, aktuálních událostí a dalších zpravodajských informací, novinek, statistik, výsledků, obrázků, fotografií a audiovizuálních záznamů z webových stránek, aplikace ke stažení pro prohlížení, distribuci a stahování zpravodajství, aktuálních událostí a dalších zpravodajských informací, novinek, statistik, výsledků, obrázků, fotografií a audiovizuálních záznamů z webových stránek; (38) služby v oblasti elektronického přenosu zpráv, poskytování přístupu k portálům na internetu, poskytování přístupu ke zpravodajství, aktuálním událostem a dalším zpravodajským informacím, novinkám, statistikám, výsledkům, obrázkům, fotografiím a audiovizuálním záznamům z webových stránek, poskytování přístupu do databází, streaming dat, video a audiovizuálních záznamů, vysílání televize přes internet, vysílání programů přes internet, poskytování přístupu k webovým stránkám obsahujícím agregátor zpráv a médií, služby zpravodajské agentury, zaslání zpráv, poskytování přístupu k on-line fórum, šíření informací, statistik, výsledků v reálném čase prostřednictvím internetu, webových stránek, aplikací a počítačů; (41) publikování informací, statistik, výsledků v reálném čase prostřednictvím internetu, webových stránek, aplikací a počítačů, zpravodajství (obrazové), služby reportérů (zpravodajství), služby zpravodajství poskytujícího informace získané z různých zdrojů prostřednictvím agregátoru zpráv a médií, zábavní služby poskytované on-line, poskytování zpravodajství, audio a video záznamů prostřednictvím webové stránky.
- (511) 9, 38, 41

(540)



- (111) **384167**
(220) 05.10.2020
(320) 05.10.2020
(442) 11.11.2020
(151) 17.02.2021
(730) **Livesport s.r.o.**, Aspira Business Centre, Bucharova 2928/14a, Praha 5, Stodůlky, 15800, CZ
(740) Mgr. Jitka Vejražková, patentový zástupce, Pod Harfou 938/58, Praha 9, Vysočany, 19000
(210) O-567048
(510) (9) software ke stažení pro prohlížení, distribuci a stahování zpravodajství, aktuálních událostí a dalších zpravodajských informací, novinek, statistik, výsledků, obrázků, fotografií a audiovizuálních záznamů z webových stránek, aplikace ke stažení pro prohlížení, distribuci a stahování zpravodajství, aktuálních událostí a dalších zpravodajských informací, novinek, statistik, výsledků, obrázků, fotografií a audiovizuálních záznamů z webových stránek; (38) služby v oblasti elektronického přenosu zpráv, poskytování přístupu k portálům na internetu, poskytování přístupu ke zpravodajství, aktuálním událostem a dalším zpravodajským informacím, novinkám, statistikám, výsledkům, obrázkům, fotografiím a audiovizuálním záznamům z webových stránek, poskytování přístupu do databází, streaming dat, video a audiovizuálních záznamů, vysílání televize přes internet, vysílání programů přes internet, poskytování přístupu k webovým stránkám obsahujícím agregátor zpráv a médií, služby zpravodajské agentury, zaslání zpráv, poskytování přístupu k on-line fórum, šíření informací, statistik, výsledků v reálném čase prostřednictvím internetu, webových stránek, aplikací a počítačů; (41) publikování informací, statistik, výsledků v reálném čase prostřednictvím internetu, webových stránek, aplikací a počítačů, zpravodajství (obrazové), služby reportérů (zpravodajství), služby zpravodajství poskytujícího informace získané z různých zdrojů prostřednictvím agregátoru zpráv a médií, zábavní služby poskytované on-line, poskytování zpravodajství, audio a video záznamů prostřednictvím webové stránky.
- (511) 9, 38, 41
(540)

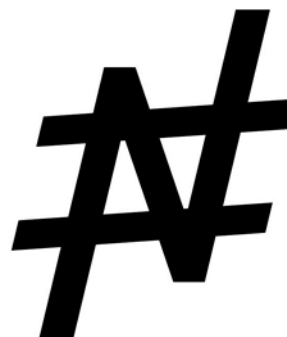

- (111) **384168**
(220) 05.10.2020
(320) 05.10.2020
(442) 11.11.2020
(151) 17.02.2021

(730) **Livesport s.r.o.**, Aspira Business Centre, Bucharova 2928/14a, Praha 5, Stodůlky, 15800, CZ

(740) Mgr. Jitka Vejražková, patentový zástupce, Pod Harfou 938/58, Praha 9, Vysočany, 19000

(210) O-567049

(591) Barevná

(510) (9) software ke stažení pro prohlížení, distribuci a stahování zpravodajství, aktuálních událostí a dalších zpravodajských informací, noviněk, statistik, výsledků, obrázků, fotografií a audiovizuálních záznamů z webových stránek, aplikace ke stažení pro prohlížení, distribuci a stahování zpravodajství, aktuálních událostí a dalších zpravodajských informací, noviněk, statistik, výsledků, obrázků, fotografií a audiovizuálních záznamů z webových stránek; (38) služby v oblasti elektronického přenosu zpráv, poskytování přístupu k portálům na internetu, poskytování přístupu ke zpravodajství, aktuálním událostem a dalším zpravodajským informacím, novinčkám, statistikám, výsledkům, obrázkům, fotografiím a audiovizuálním záznamům z webových stránek, poskytování přístupu do databází, streaming dat, video a audiovizuálních záznamů, vysílání televize přes internet, vysílání programů přes internet, poskytování přístupu k webovým stránkám obsahujícím agregátor zpráv a médií, služby zpravodajské agentury, zaslání zpráv, poskytování přístupu k on-line fórum, šíření informací, statistik, výsledků v reálném čase prostřednictvím internetu, webových stránek, aplikací a počítačů; (41) publikování informací, statistik, výsledků v reálném čase prostřednictvím internetu, webových stránek, aplikací a počítačů, zpravodajství (obrazové), služby reportérů (zpravodajství), služby zpravodajství poskytujícího informace získané z různých zdrojů prostřednictvím agregátoru zpráv a médií, zábavní služby poskytované on-line, poskytování zpravodajství, audio a video záznamů prostřednictvím webové stránky.

(511) 9, 38, 41

(540)

 **FlashNews**

(111) **384169**

(220) 06.10.2020

(320) 06.10.2020

(442) 11.11.2020

(151) 17.02.2021

(730) **Barna Adam**, Jevanská 1287/27, Praha 10, Strašnice, 10000, CZ

(740) Ing. Jarmila Javoříková, Slunečná 4566, Zlín, 76005

(210) O-567058

(510) (35) reklamní služby, marketingové služby, online reklama, online marketing, obchodní management, obchodní poradenství, obchodní informace, předvádění zboží, šíření reklamních materiálů, automatizované zpracování a správa obchodních dat, administrativní služby, styk s veřejností, organizační poradenství; (39) dopravní služby, přeprava osob, přeprava zboží, služby řidičů, doprovázení cestujících, taxi doprava, pronájem motorových vozidel, kurýrní služby, sdílení automobilů, informace o dopravě, zprostředkování v dopravě, organizace dopravy, zařizování přepravy osob pro jiné osoby prostřednictvím online aplikací, balení a skladování zboží, provoz garáží a parkovacích míst; (41) zábavní služby, vzdělávací činnosti, školicí činnosti, výuka, výuka řidičů, autoškola, kulturní a společenské činnosti, sportovní činnosti, elektronické publikování, vydavatelská činnost, průvodcovské služby v rámci této třídy, hudební produkce, filmová produkce, audiovizuální produkce, umělecká produkce, informace o zábavě, vzdělávání, kultuře a sportu, zprostředkování v zábavě, vzdělávání, kultuře a sportu; (42) počítačové programování, tvorba počítačového software, elektronických aplikací a informačních systémů, pronájem počítačů, pronájem software, pronájem informačních systémů, výzkum a vývoj v oblasti počítačů a software, poradenství v oblasti počítačů a software, poradenství v oblasti

informačních technologií, webhosting, počítačová grafika (služby), tvorba webových stránek, průmyslový design, grafický design, umělecký design.

(511) 35, 39, 41, 42

(540)

 **LIMOUX**

(111) **384170**

(220) 06.10.2020

(320) 06.10.2020

(442) 11.11.2020

(151) 17.02.2021

(730) **Petránek Jan Bc.**, Dolejšova 372, Osek, 41705, CZ

(210) O-567061

(510) (25) bundy, čapky, čepice, dámské plavky, kalhotky, kalhoty, klobouky, kombinézy, konfekce, košile, košilky, krátké kalhotové minisukně, mikiny, oblečení, obuv, oděvy pro sport, oděvy pro motoristy, oděvy pro volný čas, oděvy z kůže, oděvy, opasky, pánské plavky, pásky ke kalhotám, pláště, pláštěnky, pokrývky hlavy, ponožky, potítka, pyžama, rukavice, spodky, spodní prádlo, sportovní kšilt (pokrývka hlavy), sportovní obuv, sportovní tílka, sukně, šály, šátky, tílka, trička, vaky na oděvy, vesty, župany; (35) reklama, marketing; (42) grafický design.

(511) 25, 35, 42

(540)

NEBUĎ NAHEJ

(111) **384171**

(220) 06.10.2020

(320) 06.10.2020

(442) 11.11.2020

(151) 17.02.2021

(730) **Koláčková Margit**, Kamenný Újezdec 238, Kamenný Přívoz, 25282, CZ

(740) Sparring s.r.o., advokátní kancelář, Zelená 744/4, Praha 6, Bubeneč, 16000

(210) O-567068

(510) (41) akademie (vzdělávání), zábava, zábavní služby pro produkci živých zábavních vystoupení, předvádění varietních představení, divadelní představení, televizní zábava, předvádění živých vystoupení, skládání hudby, pořádání a uvádění koncertů, hudební produkce, psaní a skládání písní, hudební představení, živá hudební vystoupení, zábavní služby, zábavní služby poskytované hudebníky, zábavní služby poskytované zpěváky, zábavní služby hudební skupiny, zábavní služby poskytované hudební pěveckou skupinou, zábavní služby ve formě vystoupení hudebníků, zábavní služby ve formě koncertních vystoupení, zábavní služby ve formě vystoupení hudebních skupin.

(511) 41

(540)

Cesta kolem světa za 80 minut

- (111) **384172**
(220) 06.10.2020
(320) 06.10.2020
(442) 11.11.2020
(151) 17.02.2021
(730) **Hubený Andreas**, čtvrť Padělky 405, Zbýšov, 66411, CZ
(740) Tomáš Rašovský, advokátní kancelář s.r.o., Mgr. Tomáš Rašovský, Kotlářská 989/51a, Brno, Veverí, 60200
(210) O-567069
(510) (30) káva, zrnková káva, mletá káva; (37) údržba, servis a opravy domácích a kuchyňských spotřebičů, údržba, opravy a servis kávovarů.
(511) 30, 37
(540)



- (111) **384173**
(220) 07.10.2020
(320) 07.10.2020
(442) 11.11.2020
(151) 17.02.2021
(730) **NeoZen s.r.o.**, Komenského nám. 141/5, Třebíč, Vnitřní Město, 67401, CZ
(740) PatentCentrum Sedlák & Partners s.r.o., Okružní 2824, České Budějovice, České Budějovice 3, 37001
(210) O-567091
(510) (3) dekorativní kosmetika, kosmetika pro péči o pleť, kosmetika na opalování, kosmetika v podobě krémů, kosmetika na rty, vlasová kosmetika, obličejové čisticí přípravky (kosmetika), kosmetika v podobě olejů, kosmetika pro péči o nehty, hydratační přípravky (kosmetika), odličovač, tekuté krémy (kosmetika), deodoranty, antiperspirační deodoranty, holicí přípravky (kosmetika), přípravky na odstraňování ochlupení, šampony na vlasy, suché šampony, mýdla, vlasové kondicionéry, barvy na vlasy, laky na vlasy, vlasové vody, oční řasy, umělé řasy, masky kosmetické, gelové náplasti na oči pro kosmetické účely; (5) farmaceutické a veterinářské výrobky, hygienické výrobky pro léčebné účely, dietní potraviny a dietetické přípravky pro léčebné nebo veterinární účely, potraviny pro batolata, potravní doplňky pro lidskou potřebu a pro zvířata, náplasti, obvazový materiál, materiály pro plombování zubů a pro zubní otisky, dezinfekční přípravky, výrobky pro hubení škodlivých zvířat, fungicidy, herbicidy; (30) čaje, bylinné čaje, cukrovinky, zpracované byliny, sušené byliny, bylinné přípravky na výrobu nápojů; (32) minerální vody, šumivé nápoje a jiné nápoje nealkoholické, nápoje a šťavy ovocné, sirupy a jiné přípravky k zhotovování nápojů; (42) vědecké a technologické služby a související výzkum a projektování, analytické a výzkumné služby v průmyslu, navrhování a vývoj počítačového hardwaru a softwaru; (44) lékařské služby, veterinární služby, péče o hygienu a krásu osob a zvířat, zemědělské, zahradnické a lesnické služby.
(511) 3, 5, 30, 32, 42, 44
(540)

HAIRBIAN

- (111) **384174**
(220) 07.10.2020
(320) 07.10.2020
(442) 11.11.2020
(151) 17.02.2021
(730) **Vybíral Jaroslav**, U Výmoly 358, Mochov, 25087, CZ
(210) O-567100
(510) (3) neléčivé kosmetické a toaletní přípravky, neléčivé přípravky na čištění zubů, parfumerie, éterické oleje, přípravky pro bělení a jiné práci

- prostředky, přípravky pro čištění, leštění, odmašťování a broušení; (5) farmaceutické, lékařské a veterinářské výrobky, hygienické výrobky pro léčebné účely, dietní potraviny a dietetické přípravky pro léčebné nebo veterinární účely, potraviny pro batolata, potravní doplňky pro lidské osoby a pro zvířata, náplasti, obvazový materiál, materiály pro plombování zubů a pro zubní otisky, dezinfekční přípravky, výrobky pro hubení škodlivých zvířat, fungicidy, herbicidy; (10) přístroje a nástroje chirurgické, lékařské, zubní a veterinářské, umělé údy, oči a zuby, ortopedické výrobky, materiál na sešívání ran, terapeutická a pomocná zařízení upravená pro zdravotně postižené osoby, masážní přístroje, přístroje, zařízení a pomůcky na kojení, přístroje, zařízení a pomůcky pro sexuální aktivity.
(511) 3, 5, 10
(540)

babiččina lékárna

- (111) **384175**
(220) 07.10.2020
(320) 07.10.2020
(442) 11.11.2020
(151) 17.02.2021
(730) **BEDNAR FMT s.r.o.**, Lohenická 607, Praha 9, Vinoř, 19017, CZ
(740) Mgr. David Müller, Filipova 2016/6, Praha 4, Chodov, 14800
(210) O-567105
(510) (7) zemědělské stroje, zemědělské nástroje (jiné než na ruční pohon), zemědělské dopravníky, tažné zemědělské stroje, pluhy pro zemědělské účely, žací stroje, radlice, brány (traktorem tažené zemědělské nářadí), kypřiče (zemědělské nástroje), pěchovací stroje, secí stroje, secí stroje (části strojů), kultivátory (stroje), sekačky na trávu.
(511) 7
(540)

BEDNAR TERRON

- (111) **384176**
(220) 07.10.2020
(320) 07.10.2020
(442) 11.11.2020
(151) 17.02.2021
(730) **Zásobování a.s.**, Chloumecká 3376, Mělník, 27601, CZ
(210) O-567108
(510) (7) stroje na zametání a vysávání, na čištění, mytí a praní, čerpadla, kompresory a fukary, sáčky do vysavače; (16) pytle a balicí a obalové materiály a materiály pro skladování z papíru, lepenky nebo z plastů, sáčky na odpad, papírové tašky, sáčky, balicí papír, papírové balicí materiály; (18) batohy, turistické batohy, batohy (ruksaky), batohy turistické, malé batohy/ruksaky, batohy na pěší turistiku, zavazadla, cestovní tašky, peněženky a ostatní tašky, sáčky; (21) čisticí a úklidové potřeby, domácí náčiní k úklidu, kartáče a materiály na výrobu kartáčů, termo sáčky; (22) plastové vložky do nádob (pytle), pytle na skladování, pytle na přepravu odpadu, zavlažovací pytle pro zalévání stromů, pytle z textilního materiálu pro použití ke stromům, sáčky, pytle z umělých vláken (k průmyslovému použití), pytle na balení zboží (obálky, pytlíky).
(511) 7, 16, 18, 21, 22
(540)

Vaxon

- (111) **384177**
(220) 07.10.2020
(320) 07.10.2020
(442) 11.11.2020
(151) 17.02.2021
(730) **Zásobování a.s.**, Chloumecká 3376, Mělník, 27601, CZ
(210) O-567109
(510) (7) stroje na zametání a vysávání, na čištění, mytí a praní, gumové stěrky (stroje), robotické vysavače, vysavače, elektrické vysavače, bezšňůrové vysavače, vysavače do auta, sáčky do vysavače, elektrické domácí vysavače, elektrické ruční vysavače, kartáče pro vysavače, domácí vysavače, tyčové vysavače, vysavače na kapaliny, centrální vysavače; (12) úklidové vozíky; (21) mopy, stírací mopy, mopy (smetáky), otočné mopy, hlavice na mopy, kbelíky pro mopy, domácí náčiní k úklidu, kartáče a materiály na výrobu kartáčů, úklidové hadry, lešticí hadry, hadry na podlahu, utěrky [hadry] na utírání prachu, stěrky s houbičkou, stěrky (k použití v domácnosti), vědra, plastová vědra.

(511) 7, 12, 21
(540)

Mopio

(111) **384178**
(220) 07.10.2020
(320) 07.10.2020
(442) 11.11.2020
(151) 17.02.2021
(730) **Zásobování a.s.**, Chloumecká 3376, Mělník, 27601, CZ
(210) O-567114

(510) (3) papírové ručníky napuštěné kosmetickými přípravky, vlhké papírové ručníky na ruce napuštěné kosmetickou vodou, kosmetické přípravky, parfumerie, přípravky pro osobní hygienu, osvěžovače vzduchu, utěrky napuštěné čistícími přípravky na čištění; (4) svíčky a knoty na svícení; (5) vlhké papírové ručníky napuštěné léčivým krémem, osvěžovače vzduchu do automobilů, osvěžovače vzduchu ve spreji, dezodorační pokojové osvěžovače vzduchu, osvěžovače vzduchu (deodoranty); (11) osvětlovací zařízení a světelné reflektory, vybavení k vaření, ohřívání, chlazení a uchování potravin a nápojů, topná, ventilační a klimatizační zařízení a čistící zařízení; (16) jednorázové papírové výrobky, pytle a balicí a obalové materiály a materiály pro skladování z papíru, lepenky nebo z plastů, lepidla pro kancelářské účely nebo pro použití v domácnosti; (21) domácí náčiní k úklidu, kartáče a materiály na výrobu kartáčů, nádobí, kuchyňské náčiní a nádoby, kosmetické a toaletní potřeby; (24) textilní výrobky a náhradní součásti pro textilní výrobky.

(511) 3, 4, 5, 11, 16, 21, 24
(540)

Deluxo

(111) **384179**
(220) 07.10.2020
(320) 07.10.2020
(442) 11.11.2020
(151) 17.02.2021
(730) **ALASPRO s.r.o.**, Dvořákova 2190/37, Plzeň, Jižní Předměstí, 30100, CZ
(210) O-567118
(591) Barevná

(510) (12) nákladní přívěsy, přívěsy [vozidla], vozidla a dopravní prostředky, pozemní vozidla a dopravní prostředky, přívěsy, přívěsy traktorů, chladicí přívěsy, přepravní přívěsy, mobilní domy (přívěsy), obytné přívěsy automobilové, přívěsy na náklad, přívěsný obytný vůz, obytné přívěsy (rekreační vozidla), přívěsy jízdních kol (riyakah), přívěsy na loď, upravené nepromokavé plachty (tvarované) k použití na přívěsech vozidel, stanové přívěsy, podpěry přívěsů, osy přívěsů, karoserie přívěsů, okna na přívěsy, závěsná zařízení přívěsů, přívěsné (boční) vozíky, podvozky přívěsů pro vozidla, tažné tyče na přívěsy, spojky přívěsu pro vozidla, krycí plachty na přívěsy, úložné komplety do obytných přívěsů, neelektrické tažné spojky na tažení přívěsů, vyrovnávací zařízení pro přívěsné obytné vozy.

(511) 12
(540)



(111) **384180**
(220) 07.10.2020
(320) 07.10.2020
(442) 11.11.2020
(151) 17.02.2021
(730) **I.D.C. Holding, a.s.**, Bajkalská 19B, 821 01 Bratislava, SK
(740) C|K|T ČERVENKA TURKOVÁ & PARTNERS Advokátní, patentová a známková kancelář, Mgr. Jana Turková, advokát, Anny Letenské 34/7, Praha 2, Vinohrady, 12000

(210) O-567119
(591) Barevná
(510) (30) trvanlivé, polotrvanlivé a jemné pečivo, čokoládové a nečokoládové cukrovinky, bombóny a cukrátky, čokoláda, fondán, karamelky, keksy,

koláče, krekerky, lízátky, oplatky, pemíky, medovníky, biskvity, suchary, sušenky, piškoty, vánoční kolekce a jiné cukrovinky na zdobení vánočních stromečků, vafle, trubičky, dezerty, komprimáty, želé, napolitánky, pastilky, tyčinky, žvýkačky, obilné přípravky, mandlové cukrovinky, marcipán, mentolové bonbony, pralinky, biskvity, výrobky z obilovin, zákusky, müsli, ovocné želé, kakao, káva, čaj, cukr, med, kávové náhražky.

(511) 30
(540)



(111) **384181**
(220) 07.10.2020
(320) 07.10.2020
(442) 11.11.2020
(151) 17.02.2021
(730) **I.D.C. Holding, a.s.**, Bajkalská 19B, 821 01 Bratislava, SK
(740) C|K|T ČERVENKA TURKOVÁ & PARTNERS Advokátní, patentová a známková kancelář, Mgr. Jana Turková, advokát, Anny Letenské 34/7, Praha 2, Vinohrady, 12000

(210) O-567120
(591) Barevná
(510) (30) trvanlivé, polotrvanlivé a jemné pečivo, čokoládové a nečokoládové cukrovinky, bombóny a cukrátky, čokoláda, fondán, karamelky, keksy, koláče, krekerky, lízátky, oplatky, pemíky, medovníky, biskvity, suchary, sušenky, piškoty, vánoční kolekce a jiné cukrovinky na zdobení vánočních stromečků, vafle, trubičky, dezerty, komprimáty, želé, napolitánky, pastilky, tyčinky, žvýkačky, obilné přípravky, mandlové cukrovinky, marcipán, mentolové bonbony, pralinky, biskvity, výrobky z obilovin, zákusky, müsli, ovocné želé, kakao, káva, čaj, cukr, med, kávové náhražky.

(511) 30
(540)



(111) **384182**
(220) 07.10.2020
(320) 07.10.2020
(442) 11.11.2020
(151) 17.02.2021
(730) **I.D.C. Holding, a.s.**, Bajkalská 19B, 821 01 Bratislava, SK
(740) C|K|T ČERVENKA TURKOVÁ & PARTNERS Advokátní, patentová a známková kancelář, Mgr. Jana Turková, advokát, Anny Letenské 34/7, Praha 2, Vinohrady, 12000

(210) O-567121
(591) Barevná
(510) (30) trvanlivé, polotrvanlivé a jemné pečivo, čokoládové a nečokoládové cukrovinky, bombóny a cukrátky, čokoláda, fondán, karamelky, keksy, koláče, krekerky, lízátky, oplatky, pemíky, medovníky, biskvity, suchary, sušenky, piškoty, vánoční kolekce a jiné cukrovinky na zdobení vánočních stromečků, vafle, trubičky, dezerty, komprimáty, želé, napolitánky, pastilky, tyčinky, žvýkačky, obilné přípravky, mandlové cukrovinky, marcipán, mentolové bonbony, pralinky, biskvity, výrobky z obilovin, zákusky, müsli, ovocné želé, kakao, káva, čaj, cukr, med, kávové náhražky.

(511) 30

(540)



(111) **384183**

(220) 07.10.2020

(320) 07.10.2020

(442) 11.11.2020

(151) 17.02.2021

(730) **I.D.C. Holding, a.s.**, Bajkalská 19B, 821 01 Bratislava, SK

(740) C|K|T ČERVENKA TURKOVÁ & PARTNERS Advokátní, patentová a známková kancelář, Mgr. Jana Turková, advokát, Anny Letenské 34/7, Praha 2, Vinohrady, 12000

(210) O-567122

(591) Barevná

(510) (30) trvanlivé, polotrvanlivé a jemné pečivo, čokoládové a nečokoládové cukrovinky, bonbóny a cukrátky, čokoláda, fondán, karamelky, keksy, koláče, krekerky, lízátko, oplatky, perníky, medovníky, biskvity, suchary, sušenky, piškoty, vánoční kolekce a jiné cukrovinky na zdobení vánočních stromečků, vafle, trubičky, dezerty, komprimáty, želé, napolitánky, pastilky, tyčinky, žvýkačky, obilné přípravky, mandlové cukrovinky, marcipán, mentolové bonbony, pralinky, biskvity, výrobky z obilovin, zákusky, müsli, ovocné želé, kakao, káva, čaj, cukr, med, kávové náhražky.

(511) 30

(540)



(111) **384184**

(220) 07.10.2020

(320) 07.10.2020

(442) 11.11.2020

(151) 17.02.2021

(730) **I.D.C. Holding, a.s.**, Bajkalská 19B, 821 01 Bratislava, SK

(740) C|K|T ČERVENKA TURKOVÁ & PARTNERS Advokátní, patentová a známková kancelář, Mgr. Jana Turková, advokát, Anny Letenské 34/7, Praha 2, Vinohrady, 12000

(210) O-567123

(510) (29) konzervované, sušené a vařené ovoce, rosoly, zavařeniny, želatina, zpracované ořechy, arašidy, sušené a vařené ovoce; (30) trvanlivé, polotrvanlivé a jemné pečivo, čokoládové a nečokoládové cukrovinky, bonbóny a cukrátky, čokoláda, fondán, karamelky, keksy, koláče, krekerky, lízátko, oplatky, perníky, medovníky, biskvity, suchary, sušenky, piškoty, vánoční kolekce a jiné cukrovinky na zdobení vánočních stromečků, vafle, trubičky, dezerty, komprimáty, želé, napolitánky, pastilky, tyčinky, žvýkačky, obilné přípravky, mandlové cukrovinky, marcipán, mentolové bonbony, pralinky, biskvity, výrobky z obilovin, zákusky, müsli, ovocné želé, kakao, káva, čaj, cukr, med, kávové náhražky.

(511) 29, 30

(540)



(111) **384185**

(220) 07.10.2020

(320) 07.10.2020

(442) 11.11.2020

(151) 17.02.2021

(730) **I.D.C. Holding, a.s.**, Bajkalská 19B, 821 01 Bratislava, SK

(740) C|K|T ČERVENKA TURKOVÁ & PARTNERS Advokátní, patentová a známková kancelář, Mgr. Jana Turková, advokát, Anny Letenské 34/7, Praha 2, Vinohrady, 12000

(210) O-567124

(591) Barevná

(510) (30) trvanlivé, polotrvanlivé a jemné pečivo, čokoládové a nečokoládové cukrovinky, bonbóny a cukrátky, čokoláda, fondán, karamelky, keksy, koláče, krekerky, lízátko, oplatky, perníky, medovníky, biskvity, suchary, sušenky, piškoty, vánoční kolekce a jiné cukrovinky na zdobení vánočních stromečků, vafle, trubičky, dezerty, komprimáty, želé, napolitánky, pastilky, tyčinky, žvýkačky, obilné přípravky, mandlové cukrovinky, marcipán, mentolové bonbony, pralinky, biskvity, výrobky z obilovin, zákusky, müsli, ovocné želé, kakao, káva, čaj, cukr, med, kávové náhražky.

(511) 30

(540)



(111) **384186**

(220) 08.10.2020

(320) 08.10.2020

(442) 11.11.2020

(151) 17.02.2021

(730) **Novotný Petr JUDr.**, Římská 2135/45, Praha 2, Vinohrady, 12000, CZ

(210) O-567148

(510) (35) pomoc při řízení obchodní činnosti, obchodní poradenství, účetnictví, vedení účetních knih a revize účtů (audity), znalecké odhady a zprávy vztahující se k obchodním záležitostem, služby v oblasti grafické úpravy pro reklamní účely; (36) poskytování daňového poradenství (nikoliv účetnictví), analýzy a oceňování podniků, jejich částí a jejich majetku, oceňování předmětů průmyslového vlastnictví; (41) pořádání školení a seminářů, publikační a přednášková činnost, překladatelské služby, poskytování právního vzdělávání, služby v oblasti grafické úpravy pro jiné než reklamní účely; (45) komplexní právní služby a poradenství, služby patentových zástupců, služby advokátních kanceláří, poradenství v oblasti duševního vlastnictví, ochrana duševního vlastnictví, správa duševního vlastnictví, prosazování práv duševního vlastnictví, právní průzkum (rešerše), monitorování ochranných známek.

(511) 35, 36, 41, 45
(540)

neolegal

(111) **384187**
(220) 08.10.2020
(320) 08.10.2020
(442) 11.11.2020
(151) 17.02.2021
(730) **Palírna U Zeleného stromu a.s.**, Drážďanská 14/84, Ústí nad Labem, Krásné Březno, 40007, CZ
(740) Mgr. Tomáš Chleboun, advokát, Mgr. Tomáš Chleboun advokát, Vinohradská 343/6, Praha 2, Vinohrady, 12000
(210) O-567157
(510) (33) alkoholické nápoje (s výjimkou piva), rum, whisky, gin, vodka, alkoholové výtažky, alkoholové trestí, přípravky k výrobě alkoholických nápojů, vína, lihoviny, likéry, destilované nápoje, aperitivy, koktejly, energetické nápoje obsahující alkohol; (35) propagační činnost, reklama, pomoc při řízení obchodní činnosti, obchodní administrativa, kancelářské práce, zprostředkování obchodu s alkoholickými nápoji pro třetí strany, maloobchodní prodej alkoholických nápojů s výjimkou piva, velkoobchodní prodej alkoholických nápojů s výjimkou piva, zprostředkování dovozu a vývozu alkoholických nápojů s výjimkou piva.

(511) 33, 35

(540)

COMMANDER SADIE

(111) **384188**
(220) 08.10.2020
(320) 08.10.2020
(442) 11.11.2020
(151) 17.02.2021
(730) **Crystalex CZ, s.r.o.**, Masarykovo nábřeží 236/30, Praha 1, Nové Město, 11000, CZ
(740) RETROPATENT s.r.o., Dobiášova 1246/29, Liberec, Liberec VI-Rochlice, 46006
(210) O-567164
(510) (21) sklářské výrobky všeho druhu v rámci této třídy, výrobky užitkového a uměleckého skla hladkého a zušlechtného.
(511) 21
(540)



(111) **384189**
(220) 08.10.2020
(320) 08.10.2020
(442) 11.11.2020
(151) 17.02.2021
(730) **Crystalex CZ, s.r.o.**, Masarykovo nábřeží 236/30, Praha 1, Nové Město, 11000, CZ
(740) RETROPATENT s.r.o., Dobiášova 1246/29, Liberec, Liberec VI-Rochlice, 46006
(210) O-567165
(510) (21) sklářské výrobky všeho druhu v rámci této třídy, výrobky užitkového a uměleckého skla hladkého a zušlechtného.
(511) 21

(540)



(111) **384190**
(220) 08.10.2020
(320) 08.10.2020
(442) 11.11.2020
(151) 17.02.2021
(730) **Crystalex CZ, s.r.o.**, Masarykovo nábřeží 236/30, Praha 1, Nové Město, 11000, CZ
(740) RETROPATENT s.r.o., Dobiášova 1246/29, Liberec, Liberec VI-Rochlice, 46006
(210) O-567166
(510) (21) sklářské výrobky všeho druhu v rámci této třídy, výrobky užitkového a uměleckého skla hladkého a zušlechtného.
(511) 21
(540)

CRYSTALEX

(111) **384191**
(220) 08.10.2020
(320) 08.10.2020
(442) 11.11.2020
(151) 17.02.2021
(730) **Crystalex CZ, s.r.o.**, Masarykovo nábřeží 236/30, Praha 1, Nové Město, 11000, CZ
(740) RETROPATENT s.r.o., Dobiášova 1246/29, Liberec, Liberec VI-Rochlice, 46006
(210) O-567167
(510) (21) sklářské výrobky všeho druhu v rámci této třídy, výrobky užitkového a uměleckého skla hladkého a zušlechtného.
(511) 21
(540)



(111) **384192**
(220) 08.10.2020
(320) 08.10.2020
(442) 11.11.2020
(151) 17.02.2021
(730) **Crystalex CZ, s.r.o.**, Masarykovo nábřeží 236/30, Praha 1, Nové Město, 11000, CZ
(740) RETROPATENT s.r.o., Dobiášova 1246/29, Liberec, Liberec VI-Rochlice, 46006
(210) O-567168
(510) (21) sklářské výrobky všeho druhu v rámci této třídy, výrobky užitkového a uměleckého skla hladkého a zušlechtného.
(511) 21

(540)

BOHEMIA SPARKLE

(111) **384193**

(220) 13.10.2020

(320) 13.10.2020

(442) 11.11.2020

(151) 17.02.2021

(730) **Zentiva, k.s.**, U kabelovny 130/22, Praha 10, Dolní Měcholupy, 10237, CZ

(740) C|K|I T ČERVENKA TURKOVÁ & PARTNERS Advokátní, patentová a známková kancelář, Mgr. Radka Červenková advokátka, Anny Letenské 34/7, Praha 2, Vinohrady, 12000

(210) O-567249

(510) (5) léčiva, farmaceutické přípravky humánní.

(511) 5

(540)

SANSIK

(111) **384194**

(220) 20.10.2020

(320) 20.10.2020

(442) 11.11.2020

(151) 17.02.2021

(730) **IDC - FOOD, s.r.o.**, Jabloňová 238, Holohlavy, 50303, CZ

(740) Ing. Michal Jupa, patentový zástupce, Na Baních 1385, Praha 5 - Zbraslav, 15600

(210) O-567372

(510) (5) potravinové doplňky pro lidskou výživu (potraviny pro zvláštní výživu), proteinové a dietní výrobky a přípravky pro lidskou potřebu, přípravky zvláštní výživy pro sportovce a osoby s vysokým energetickým výdajem, výživové přípravky pro denní doplnění stravy, vše pro nelékařské účely a spadající do této třídy; (29) potraviny rostlinného původu spadající do této třídy; (30) potraviny živočišného původu spadající do této třídy; (32) nealkoholické nápoje všeho druhu, přípravky k výrobě nápojů, energetické nápoje, ovocné šťávy a nápoje na bázi ovoce, nápoje v tekuté a práškové formě, ovocné a zeleninové koktaily, vše spadající do této třídy; (35) maloobchod-velkoobchod, export-import, internetový obchod (e-shop) vše s následujícími výrobky: potravinové doplňky pro lidskou výživu (potraviny pro zvláštní výživu), potraviny a nápoje všeho druhu, marketing, propagace, inzerce všemi druhy médií, reklama všemi druhy médií.

(511) 5, 29, 30, 32, 35

(540)



(111) **384195**

(220) 20.10.2020

(320) 20.10.2020

(442) 11.11.2020

(151) 17.02.2021

(730) **BOHEMIA HEALING MARIENBAD WATERS a.s.**, Anglická 271/47, Mariánské Lázně, 35301, CZ

(740) Ing. Roman Vithous, Pavlíkova 605/12, Praha 4, Kamýk, 14200

(210) O-567392

(510) (5) minerální potravinové doplňky.

(511) 5

(540)



Zápisy licenčních smluv k ochranným známkám

V této kapitole jsou zveřejněny zápisy licenčních smluv podle ustanovení § 18 odst. 1 zákona č. 441/2003 Sb.

Číslo zápisu (111)	Vlastník (730)	Nabyvatel licence (791)	Druh licence (793)	Datum uzavření licenční smlouvy (793)	S účinností od data (580)
222884	Cícha Jan, č. p. 360, Blatnice pod Svatým Antonínkem, 69671, CZ	Straka Antonín, č. p. 311, Blatnice pod Svatým Antonínkem, 69671, CZ	nevýhradní	18.12.2020	23.02.2021
222884	Cícha Jan, č. p. 360, Blatnice pod Svatým Antonínkem, 69671, CZ	Cícha Tomáš, č. ev. 49, Blatnice pod Svatým Antonínkem, 69671, CZ	nevýhradní	18.12.2020	23.02.2021
222884	Cícha Jan, č. p. 360, Blatnice pod Svatým Antonínkem, 69671, CZ	Robek Michal, č. p. 111, Blatnice, 67551, CZ	nevýhradní	18.12.2020	23.02.2021
222884	Cícha Jan, č. p. 360, Blatnice pod Svatým Antonínkem, 69671, CZ	Vinařství Konopný kopec s.r.o., 864, Blatnice pod Svatým Antonínkem, 69671, CZ	nevýhradní	18.12.2020	23.02.2021
352044	Štefanková Martina Bc., Lesní 534, Klášterec nad Ohří, Miřetice u Klášterce nad Ohří, 43151, CZ	Mamavis healing care s.r.o., Lesní 534, Klášterec nad Ohří, Miřetice u Klášterce nad Ohří, 43151, CZ	výhradní	01.07.2019	23.02.2021
365707	Štefanková Martina Bc., Lesní 534, Klášterec nad Ohří, 43151, CZ	Mamavis healing care s.r.o., Lesní 534, Klášterec nad Ohří, Miřetice u Klášterce nad Ohří, 43151, CZ	výhradní	01.07.2019	23.02.2021

Ochranné známky zrušené a prohlášené za neplatné

Tato kapitola obsahuje údaje o rozhodnutích o zrušení ochranné známky na základě ustanovení § 31 zákona č. 441/2003 Sb. nebo o prohlášení ochranné známky za neplatnou na základě ustanovení § 32 zákona č. 441/2003 Sb. Existuje-li důvod zrušení/prohlášení ochranné známky za neplatnou pouze ve vztahu k některým z výrobků nebo služeb, Úřad ochrannou známku zruší/prohlásí za neplatnou pouze pro tyto výrobky nebo služby. Údaje o výsledku rozhodnutí (zrušení ochranné známky, částečné zrušení ochranné známky, prohlášení ochranné známky za neplatnou, prohlášení ochranné známky za částečně neplatnou) jsou uvedeny za datem právní moci rozhodnutí s názvem "Datum právní moci rozhodnutí/výsledek rozhodnutí".

(111) 222571
(540)

LAJKA

17.02.2021 / NABYTÍ P.M. - ČÁSTEČNÉ ZRUŠENÍ OZ

(111) 380133
(540)

The logo for JOO Fashion, featuring the letters 'JOO' in a bold, black, sans-serif font, with the word 'Fashion' in a smaller, red, sans-serif font positioned below it.

12.02.2021 / NABYTÍ P.M. - PROHLÁŠENÍ OZ ZA NEPLATNOU

Přehled obnov zápisu ochranných známek

Kapitola obsahuje údaje o ochranných známkách, u kterých byl na žádost vlastníka obnoven zápis podle ustanovení § 28 odst. 2 zákona č. 441/2003 Sb.

Číselný přehled (111)											
109974	109976	155022	160462	164908	164995	169665	170300	170381	170419	170761	170911
170979	170980	171676	171879	171956	172298	172692	172897	173451	173832	236440	236441
236442	236443	236444	236445	236446	236453	236458	237088	240684	241308	241368	241383
241530	241611	242132	242302	242303	242318	242702	243136	243171	243203	243209	243211
243273	243353	243385	243572	243573	243574	243577	243892	244608	244778	244779	244823
245564	245711	245875	246389	246400	247132	247251	248004	248010	248082	248083	248807
249049	249980	250039	250073	250665	250721	250778	251320	252199	252981	260187	265785
275087	281659	316248	316249	319569	319637	319838	320032	320033	320039	320040	320049
320064	320178	320179	320187	320188	320208	320214	320275	320349	320389	320469	320495
320506	320507	320510	320601	320615	320878	320900	320901	320989	320998	321225	321248
321322	321365	321496	321568	321642	321653	321660	321838	321844	321845	321905	322030
322174	322299	322327	322352	322566	322712	323361	323384	323385	323490	323578	323613
323683	323715	323977	324284	324344	325177	325530	325977	326047	326211	326545	326659
326717	327841	329325	333605	334486	335259						

Obnovy zápisu ochranných známek

(111) **109974**
(220) 13.06.1921
(151) 13.06.1921
(540)

FAVORIT

(730) **KaKa A/S**, Kastanjevagen 17, Lomma, SE
(740) Mgr. Petr Mucha advokát, Štěpánská 540/7, Praha 2, Nové Město, 12000
(510) (29) margariny, kokosový jedlý tuk, umělé tuky všeho druhu, tuky a oleje všeho druhu.
(511) 29
(210) O-24993

(111) **109976**
(220) 01.07.1921
(151) 01.07.1921
(540)

MILKA

(730) **KaKa A/S**, Kastanjevagen 17, Lomma, SE
(740) Mgr. Petr Mucha advokát, Štěpánská 540/7, Praha 2, Nové Město, 12000
(510) Margarin, jedlý tuk kokosový, umělé tuky všeho druhu, tuky a oleje všeho druhu.
(511) 4, 29
(210) O-24994

(111) **155022**
(220) 22.12.1961
(151) 19.03.1962
(540)



(730) **Rothmans of Pall Mall Limited**, Route de France 17, 2926 Boncourt, CH
(740) Baker & McKenzie v.o.s., advokátní kancelář, JUDr. Jiří Čermák, advokát, Klimentská 46, Praha 1, 11002
(510) (34) tabák a tabákové výrobky, kuřácké potřeby, zápalky.
(511) 34
(210) O-25666

(111) **160462**
(220) 21.04.1971
(151) 12.08.1971
(540)

PADAN

(730) **Sumitomo Chemical Co., Ltd.**, 27-1, Shinkawa 2-chome, Chuo-ku, Tokyo, JP
(740) Čermák a spol., JUDr. Karel Čermák Ph.D., LL.M., advokát, Elišky Peškové 15/735, Praha 5, 15000
(510) (5) chemické přípravky (pokud spadají do tř. 5), léky a léčiva, lékařské pomocné materiály.
(511) 5
(210) O-45151

(111) **164908**
(220) 13.03.1981
(151) 09.09.1981
(540)

CELANESE

(730) **CELANESE INTERNATIONAL CORPORATION**, 222 W. Las Colinas Blvd, Suite 900N, Irving, 75039, TX, US
(740) KOREJZOVA LEGAL v.o.s., JUDr. Zdeňka Korejzová, Korunní 810/104, Praha 10 - Vinohrady, 10100
(510) Chemické výrobky pro průmyslové účely, syntetické pryskyřice, plastické hmoty ve formě prášku, kapalin nebo past pro průmyslové účely, adhezíva pro průmyslové účely, plastické hmoty ve formě listů /ne-textilních/, bloků a tyčí pro výrobní účely, potrubí z plastických materiálů a jejich fitinky, vyztužovací materiály povahy vláken, kablíků, pramenů, přízí, pásků a tkaných látek, vesměs z uhlíku.
(511) 1, 17
(210) O-52158

(111) **164995**
(220) 24.03.1981
(151) 19.11.1981
(540)

CELANESE

(730) **CELANESE INTERNATIONAL CORPORATION**, 222 W. Las Colinas Blvd, Suite 900N, Irving, 75039, TX, US
(740) KOREJZOVA LEGAL v.o.s., JUDr. Zdeňka Korejzová, Korunní 810/104, Praha 10 - Vinohrady, 10100
(510) Pro vazby a struny k technickým účelům, lana a motouzy z přírodních, umělých nebo plastických látek, sítě, stany, včetně stanů pro táboření, lodní plachty, pytle, čalounický materiál jako žíně, kapok, peří, mořská tráva apod., surová textilní vlákna, zejména surové vláknenné textilní materiály, střížová vlákna, kablíky pro cigaretové filtry, nitě, zejména vláknenné příže a nitě, tkaniny /s výjimkou těch, které jsou obsaženy ve tř.22 a 26/, pokrývky včetně cestovních pokrývek, textilní zboží /pokud není obsaženo v jiných třídách/, zejména tex-tilní látky.
(511) 22, 23, 24
(210) O-52171

(111) **169665**
(220) 06.02.1991
(151) 10.04.1992
(540)

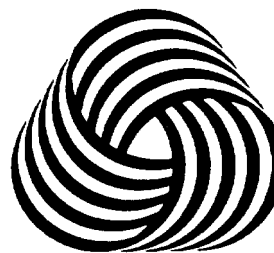

(730) **I.W.S.Nominee Company Limited**, New Wing, Somerset House, The Strand, London WC2R 1LA, GB
(740) Baker & McKenzie s.r.o., advokátní kancelář, JUDr. Jiří Čermák, Klimentská 1216/46, Praha 1, Nové Město, 11000
(510) (3) detergenty /nikoliv pro průmyslové nebo výrobní procesy nebo pro lékařské použití/, prací a čistící přípravky a látky.
(511) 3
(210) O-60347

(111) **170300**
(220) 06.02.1991
(151) 30.06.1992
(540)



(730) **I.W.S.Nominee Company Limited**, New Wing, Somerset House, The Strand, London WC2R 1LA, GB
(740) Baker & McKenzie s.r.o., advokátní kancelář, JUDr. Jiří Čermák, Klimentská 1216/46, Praha 1, Nové Město, 11000
(510) (7) pračky, jejich součásti a příslušenství.
(511) 7
(210) O-60348

(111) **170381**
(220) 18.03.1991
(151) 30.06.1992
(540)



(730) **Federal-Mogul Bremsbelag GmbH**, Glinder Weg 1, 21509 Glinde, DE
(740) KOREJZOVA LEGAL v.o.s., JUDr. Petra Sauvage de Brantes advokátka, Korunní 810/104, Praha 10, Vinohrady, 10100
(510) Třecí a kluzné materiály, brzdové obložení, brzdové čelisti, lamely pro převodovky a lamely pro spojky pozemních vozidel, železnic, lodí a letadel.
(511) 7, 12
(210) O-60862

(111) **170419**
(220) 22.02.1991
(151) 30.06.1992
(540)

HOFMANN & CZERNY

(730) **C. BECHSTEIN EUROPE s.r.o.**, Bratří Štefanů 1057, Hradec Králové, Slezské Předměstí, 50003, CZ
(740) Mgr. Jitka Vejražková, patentový zástupce, Pod Harfou 938/58, Praha 9, Vysočany, 19000
(510) (15) pianina, klavíry.
(511) 15
(210) O-60578

(111) **170761**
(220) 18.03.1991
(151) 28.07.1992
(540)



(591) Barevná
(730) **KLIMA s.r.o.**, Krumlovská 38, Prachatic, Prachatic II, 38301, CZ
(510) Vývoj, výroba a odbyt strojírenských výrobků a zařízení a to zejména: ventilátorů, odlučování tuhých částí ze vzduchu a směsí plynu, pneumatické dopravy sypkých materiálů, součástí rozvodu vzduchu, dílů a sestav ke vzduchotechnickým výrobkům, silničních přepravníků sypkých hmot; poskytování obchodních, technických, inženýrských a poradenských služeb, které souvisejí s činnostmi uvedenými pod písmenem a).
(511) 7, 11, 12, 35, 42
(210) O-60854

(111) **170911**
(220) 21.05.1991
(151) 30.08.1992
(540)

CLIPO

(730) **HASBRO, INC., společnost organizovaná a existující podle zákonů státu Rhode Island**, Pawtucket, RI, US
(740) Čermák a spol., JUDr. Karel Čermák Ph.D., LL.M., Elišky Peškové 735/15, Praha 5, Smíchov, 15000
(510) (28) hračky, hry a věci na hraní.
(511) 28
(210) O-61825

(111) **170979**
(220) 21.03.1991
(151) 30.09.1992
(540)



(730) **HP Hewlett Packard Group LLC**, 11445 Compaq Center Drive West, Houston, TX, US
(510) Papír a výrobky z papírů, lepenka a kartonážní výrobky, tiskoviny, časopisy, periodika, knihy, zboží knihařské, fotografie, psací potřeby, kancelářská lepidla, potřeby pro umělce, štetce, psací stroje a kancelářské potřeby s výjimkou nábytku, učební a školní potřeby a pomůcky, hrací karty, tiskací písma, štočky. Stavebnictví, provádění oprav a instalací. Služby pro počítačové, elektronické, signalizační, měřicí, analytické a medicínské výrobky a pro zpracování údajů a podkladů, síť služeb pro plánování a řízení, počítačové programy, vzory pro měření a výpočetní systémy, půjčování a leasingové služby pro počítače, elektronické, signalizační, měřicí, analytické a medicínské výrobky a pro zpracování údajů a podkladů, poštovní a telefonická objednávková služba pro zpracování údajů a podkladů, medicínských a analytických výrobků a výpočetní techniky.
(511) 16, 37, 38, 41, 42
(210) O-60925

(111) **170980**
(220) 21.03.1991
(151) 30.09.1992
(540)

HP

- (730) **HP Hewlett Packard Group LLC**, 11445 Compaq Center Drive West, Houston, TX, US
- (510) Přístroje a nástroje k vědeckým a laboratorním účelům; přístroje a nástroje navigační, tj. přístroje a nástroje k přenášení rozkazů, k měření a přístroje všeobecně užívané při řízení lodí a letadel; přístroje a nástroje geodetické a elektrické, nezačleněné do jiných tříd; přístroje a nástroje pro bezdrátovou telegrafii, přístroje fotografické, kinematografické, optické včetně promítačů obrazů a zvětšovací přístrojů; přístroje a nástroje k vážení a měření, přístroje a nástroje signalizační, včetně píšťálek (signálních); přístroje a nástroje určené ke kontrolním účelům, přístroje a nástroje pro účely záchranné a učební; automaty uváděné v činnost vhozením mince nebo známky, přístroje pro záznam a reprodukci mluveného slova, zapisovací pokladny a počítačové stroje, včetně kancelářských a děrovacích strojů, hasicí přístroje; speciální pouzdra pro přístroje a nástroje, které nejsou zařazeny do této třídy. Přístroje a nástroje chirurgické, lékařské, zubolékařské a zvěrolékařské, včetně speciálního nábytku pro tyto obory a včetně přístrojů a zdravotnických pomůcek jako: ortopedické bandáže, zdravotnické výrobky z gumy, protězy apod. Papír a výrobky z papírů; lepenka a kartonážní výrobky; tiskoviny, časopisy, periodika, knihy, zboží knihařské, fotografie, psací potřeby kancelářská lepidla; potřeby pro umělce, štetce, psací stroje a kancelářské potřeby s výjimkou nábytku; učební a školní potřeby a pomůcky; hrací karty; tiskací písma; štočky. Stavebnictví, provádění oprav a instalací. Činnost vyučovací, vzdělávací a zábavná. Služby pro počítačové, elektronické, signalizační, měřicí, analytické a medicínské výrobky a pro zpracování údajů a podkladů; síť služeb pro plánování a řízení; počítačové programy, vzory pro měření a výpočetní systémy, půjčování a leasingové služby pro počítače, elektronické, signalizační, měřicí, analytické a medicínské výrobky a pro zpracování údajů a podkladů; poštovní a telefonická objednávková služba pro zpracování údajů a podkladů, medicínských a analytických výrobků a výpočetní techniky.
- (511) 9, 10, 16, 37, 38, 41, 42
(210) O-60924

(111) **171676**
(220) 17.04.1991
(151) 15.12.1992
(540)

LEUKOSTRIP

- (730) **T. J. Smith & Nephew Limited**, 101 Hessle Road, Hull, Yorkshire, HU3 2BN, GB
- (740) Rott, Růžička & Guttman, Patentové, známkové a advokátní kanceláře, JUDr. Vladimír Rott, patentový zástupce, Vyskočilova 1566, Praha 4, Míchle, 14000
- (510) (5) náplasti a obvazový materiál.
(511) 5
(210) O-61324

(111) **171879**
(220) 10.04.1991
(151) 30.12.1992
(540)

DISOPHROL

- (730) **Bayer Consumer Care AG**, Peter Merian-Strasse 84, 4052 Basel, CH
- (740) Rott, Růžička & Guttman a spol., Vyskočilova 1566, Praha 4, Míchle, 14000
- (510) (5) výrobky farmaceutické, zvěrolékařské a zdravotnické, výrobky dietetické pro děti a nemocné, náplasti, obvazový materiál, hmoty určené k plombování zubů a na otisky zubů, desinfekční prostředky, prostředky k hubení rostlinných a živočišných škůdců, antiparasitní látky.
- (511) 5
(210) O-61205

(111) **171956**
(220) 18.04.1991
(151) 30.01.1993
(540)

HYCAR

- (730) **Lubrizol Advanced Materials Inc.**, 9911 Brecksville Road, Cleveland, OH, US
- (740) Čermák a spol., JUDr. Karel Čermák Ph.D., LL.M., Elišky Peškové 735/15, Praha 5, Smíchov, 15000
- (510) (1) reaktivní kapalné polymerové sloučeniny.
(511) 1
(210) O-61350

(111) **172298**
(220) 27.06.1991
(151) 20.04.1993
(540)

MICRORISC

- (730) **MICRORISC s.r.o.**, Dělnická 222, Jičín, 50601, CZ
- (510) Elektronika a výpočetní technika, konzultační a obchodní činnost v oblasti elektroniky a výpočetní techniky, konzultační a obchodní činnost v oblasti programového vybavení počítačů.
- (511) 9, 42
(210) O-62366

(111) **172692**
(220) 23.10.1991
(151) 25.05.1993
(540)



- (730) **Lidová tvorba, družstvo umělecké výroby Uherský Brod**, Vazová 2497, Uherský Brod, 68825, CZ
- (510) (28) panenky v krojovém i městském oblečení.
(511) 28
(210) O-64324

(111) **172897**
(220) 07.08.1991
(151) 22.06.1993
(540)

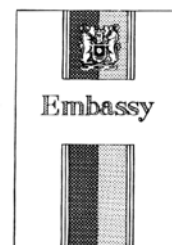

- (730) **British American Tobacco (Brands) Limited**, Globe House, 4 Temple Place, London, GB
- (740) Baker & McKenzie v.o.s., advokátní kancelář, JUDr. Jiří Čermák, advokát, Klimentská 46, Praha 1, 11002
- (510) (34) cigarety, tabák, tabákové výrobky, kuřácké potřeby, zapalovače, zápalky.
(511) 34
(210) O-63123

(111) **173451**
(220) 05.08.1991
(151) 30.08.1993
(540)



(730) **Ing. Aleš Jirásek**, Nezvalova 1422, Mnichovo Hradiště, 29501, CZ
(740) PROPATENT, Ing. Vlasta Sedláčková, patentový zástupce, Pod Pekařkou 107/1, Praha 4, Podolí, 14700
(510) Konstrukce, vývoj, design a výroba úprav osobních a nákladních automobilů, aranžování a výroba samolepicích fólií a výrobků z nich, designérské práce.
(511) 12, 17, 42
(210) O-63043

(111) **173832**
(220) 16.08.1991
(151) 21.10.1993
(540)



(730) **Charon - Jitka Filipová s.r.o.**, Kyjevská 39, Pardubice, Pardubický, 53003, CZ
(740) PROPATENT, Ing. Vlasta Sedláčková, Pod Pekařkou 107/1, Praha 4, Podolí, 14700
(510) (42) pohřební služby.
(511) 42
(210) O-63260

(111) **236440**
(220) 21.02.2001
(151) 20.08.2001
(540)



(591) Barevná
(730) **Sano - Moderní výživa zvířat spol.s r.o.**, Npor. O. Bartoška 15, Domažlice, 34401, CZ
(740) Mgr. Marie Šebelová, advokátka, Na zábradlí 205/1, Praha 1, Staré Město, 11000
(510) (31) krmiva suchá pro zvířata.
(511) 31
(210) O-164562

(111) **236441**
(220) 21.02.2001
(151) 20.08.2001
(540)



(591) Barevná
(730) **Sano - Moderní výživa zvířat spol.s r.o.**, Npor. O. Bartoška 15, Domažlice, 34401, CZ
(740) Mgr. Marie Šebelová, advokátka, Na zábradlí 205/1, Praha 1, Staré Město, 11000
(510) (31) krmiva suchá pro zvířata.
(511) 31
(210) O-164564

(111) **236442**
(220) 21.02.2001
(151) 20.08.2001
(540)



(591) Barevná
(730) **Sano - Moderní výživa zvířat spol.s r.o.**, Npor. O. Bartoška 15, Domažlice, 34401, CZ
(740) Mgr. Marie Šebelová, advokátka, Na zábradlí 205/1, Praha 1, Staré Město, 11000
(510) (31) krmiva suchá pro zvířata.
(511) 31
(210) O-164566

(111) **236443**
(220) 21.02.2001
(151) 20.08.2001
(540)



(730) **Sano - Moderní výživa zvířat spol.s r.o.**, Npor. O. Bartoška 15, Domažlice, 34401, CZ
(740) Mgr. Marie Šebelová, advokátka, Na zábradlí 205/1, Praha 1, Staré Město, 11000
(510) (31) krmiva suchá pro zvířata.
(511) 31
(210) O-164568

(111) **236444**
(220) 21.02.2001
(151) 20.08.2001
(540)



(730) **Sano - Moderní výživa zvířat spol.s r.o.**, Npor. O. Bartoška 15,
Domažlice, 34401, CZ
(740) Mgr. Marie Šebelová, advokátka, Na Zábradlí 205/1, Praha 1, 11000
(510) (31) krmiva suchá pro zvířata.
(511) 31
(210) O-164570

(111) **236445**
(220) 21.02.2001
(151) 20.08.2001
(540)



(591) Barevná
(730) **Sano - Moderní výživa zvířat spol.s r.o.**, Npor. O. Bartoška 15,
Domažlice, 34401, CZ
(740) Mgr. Marie Šebelová, advokátka, Na zábradlí 205/1, Praha 1, Staré
Město, 11000
(510) (31) krmiva suchá pro zvířata.
(511) 31
(210) O-164572

(111) **236446**
(220) 21.02.2001
(151) 20.08.2001
(540)



(591) Barevná
(730) **Sano - Moderní výživa zvířat spol.s r.o.**, Npor. O. Bartoška 15,
Domažlice, 34401, CZ
(740) Mgr. Marie Šebelová, advokátka, Na zábradlí 205/1, Praha 1, Staré
Město, 11000
(510) (31) krmiva suchá pro zvířata.
(511) 31
(210) O-164574

(111) **236453**
(220) 21.02.2001
(151) 21.08.2001
(540)



(591) Barevná
(730) **Sano - Moderní výživa zvířat spol.s r.o.**, Npor. O. Bartoška 15,
Domažlice, 34401, CZ
(740) Mgr. Marie Šebelová, advokátka, Na zábradlí 205/1, Praha 1, Staré
Město, 11000
(510) (31) krmiva suchá pro zvířata.
(511) 31
(210) O-164611

(111) **236458**
(220) 07.03.2001
(151) 28.08.2001
(540)



(730) **Sano - Moderní výživa zvířat spol.s r.o.**, Npor. O. Bartoška 15,
Domažlice, 34401, CZ
(740) Mgr. Marie Šebelová, advokátka, Na zábradlí 205/1, Praha 1, Staré
Město, 11000
(510) (31) krmiva suchá pro zvířata.
(511) 31
(210) O-165056

(111) **237088**
(220) 28.03.2001
(151) 20.09.2001
(540)

ROTACARD

(730) **AUTTEP, spol. s r.o.**, Komenského 75, Chropyně, 76811, CZ
(740) Patentová a známková kancelář, Ing. Jaromír Příkryl, Včelín 1161, Hulín,
76824
(510) (16) průhledné obaly, pořadače, vizitkáře a kartotéky, kartičky.
(511) 16
(210) O-165863

(111) **240684**
(220) 01.03.2001
(151) 25.01.2002
(540)

NEULASTIM

(730) **Amgen Inc.**, One Amgen Center Drive, Thousand Oaks, CA, US
(740) Všeetka Zelený Švorčík a partneři, advokátní a patentová kancelář, JUDr.
Otakar Švorčík, advokát, Hálkova 1406/2, Praha 2, Nové Město, 12000
(510) (5) farmaceutické přípravky včetně farmaceutik pro použití při stimulaci
tvorby bílých krvinek.
(511) 5
(210) O-164874

(111) **241308**
(220) 21.02.2001
(151) 21.02.2002
(540)

GRANT THORNTON

(730) **GRANT THORNTON INTERNATIONAL LIMITED**, Regent's Place, 7th Floor, 338 Euston Road, London NW1 3BG, GB
(740) Čermák a spol., JUDr. Karel Čermák Ph.D., LL.M., advokát, Elišky Peškové 15/735, Praha 5, 15000
(510) (35) účetní služby, služby účetně-auditorské a obchodně-auditorské, obchodně-konzultační služby, daňové poradenství, plánování daní a příprava daňového přiznání, personální poradenství a personální management; (36) finanční management, finanční poradenství, služby finančního plánování pro jednotlivce a společnosti, plánování investic a důchodů, služby v oblasti nucené správy a platební neschopnosti, služby oceňování a odhadů, služby v oblasti fúzí a akvizic.
(511) 35, 36
(210) O-164583

(111) **241368**
(220) 28.02.2001
(151) 21.02.2002
(540)

FILIDENTAL

(730) **FILIDENTAL - Mars, s.r.o.**, Palackého 51, Svratka, 59202, CZ
(740) Mgr. Marie Žáková, patentový zástupce, Ostopovická 4, Troubsko, 66441
(510) (10) přístroje a nástroje chirurgické, lékařské a zubolékařské, zejména přístroje, nástroje a zařízení pro stomatologii a dentální protetiku, chirurgické nástroje vrtací, lešticí, ruční nářadí elektrické a pneumatické pro stomatologii, speciální lékařský nábytek pro vybavení stomatologických zařízení; (37) opravy a údržba stomatologických přístrojů, nástrojů a zařízení; (41) vzdělávací činnost ve výše uvedeném oboru.
(511) 10, 37, 41
(210) O-164850

(111) **241383**
(220) 02.03.2001
(151) 21.02.2002
(540)

Víno známkové BUNŽOLÉ

(730) **Petr Bunža**, J. Baráka 137, Bezenec, 69681, CZ
(510) (33) vína.
(511) 33
(210) O-164916

(111) **241530**
(220) 20.03.2001
(151) 21.02.2002
(540)



(591) Barevná
(730) **GEMAX s.r.o.**, 8, Javůrek, 66483, CZ
(740) Patentová a známková kancelář, Ing. Jaromír Příkryl, Včelín 1161, Hulín, 76824
(510) (7) stroje, veškeré tvářecí a obráběcí stroje, obráběcí linky, montážní linky, robotizovaná pracoviště, armatury pro parní kotle, regulátory otáček pro stroje, motory a hnací stroje, regulátory rychlosti pro stroje, motory a hnací stroje, regulátory tlaku (části strojů); (9) přístroje a nástroje elektrické, přístroje a zařízení k vážení, měření a zkoušení; (11) teplovodní výměníky, regulátory průtoku pro rozvody tepla, chladu a vody, plynové filtry, regulační přístroje pro regulaci plynů a jejich příslušenství; (37) servis, instalace a opravy výrobků uvedených ve tř. 7 až 11; (42) konstrukční, projektová a vývojová činnost v oboru strojů, přístrojů a zařízení.
(511) 7, 9, 11, 37, 42
(210) O-165576

(111) **241611**
(220) 28.03.2001
(151) 21.02.2002
(540)



(730) **AUTTEP, spol. s r.o.**, Komenského 75, Chropyně, 76811, CZ
(740) Patentová a známková kancelář, Ing. Jaromír Příkryl, Včelín 1161, Hulín, 76824
(510) (16) kancelářské potřeby, zejména pásy do tiskáren a psacích strojů, tiskové kazety pro faxy, počítačová literatura, kancelářské soupravy, podložky na stůl, papírové ubrousky a kapesníčky, toaletní papír, papírové ručníky, hygienické sáčky, xerografický papír, pauzovací papír, tabulační papír, faxový papír, obálky, samolepicí etikety, samolepicí bločky, špalíčky na poznámky, bloky a samostatné archy, kroužkové záznamníky, telefonní zápisníky, diáře, záznamní knihy, knihy pošty, tiskopisy, mapy, kalendáře, opravné prostředky (laky, papíry, tužky, strojky), pryže, ořezávátko, tužky, mikrotužky, psací potřeby, náplně, tuhy, zvýrazňovače, popisovače, kancelářské etikety, kancelářská lepidla a lepicí pásy, sešivačky, děrovačky, řezačky, pravítka, sponky, klipy, napínáčky, datumky a číslovačky, stojany na razítka, papírové desky a rychlovazače, plastové desky, průhledné obaly, obalové materiály z plastických hmot a papíru, rozlišovače, pořadače, podpisové a třídící knihy, papírové kapsy, archivní boxy a krabice, vizitkáře a kartotéky, jmenovky, katalogové knihy, magnetické tabule, stroje pro vázání knih, prospekty, plakáty, papírnické zboží, učební a školní potřeby a pomůcky mimo přístrojů, knihařské výrobky, psací stroje, hrací karty, tiskařské štočky, propagační a reklamní tabule z papíru nebo lepenky, reklamní tiskoviny, reklamní, propagační a užitkové výrobky z papíru nebo na papírových nosičích, např. pohlednice, dopisní papíry, obálky, přání, kalendáře, samolepky, obtisky, pexesa, vystřihovánky, hrací karty, kartičky, balicí papír, tašky, sešity, skicáky, ozdobné, propagační a reklamní předměty z plastu, reklamní letáky, kancelářské potřeby ze dřeva, zejména stojánky pod tužky nebo pera, vizitky, papíry, jiné papírové výrobky spadající do tř. 16; (28) puzzle; (35) zprostředkovatelská činnost v oblasti obchodu.
(511) 16, 28, 35
(210) O-165864

(111) **242132**
(220) 05.03.2001
(151) 22.03.2002
(540)



(730) **Růžička Oldřich, PaedDr.**, Za Plovárnou 447, Třebíč, 67401, CZ
(740) Advokátní kancelář Třebíč, JUDr. Sochor František, Jihlavská brána 10, Třebíč, 67401
(510) (14) hodinářské potřeby a chronometrické přístroje; (20) nábytek, zrcadla, rámy.
(511) 14, 20
(210) O-164958

(111) **242302**
(220) 13.04.2001
(151) 22.03.2002
(540)

MANEPT

(730) **LORIKA CZ s.r.o.**, Holická 582/312, Olomouc, Hodolany, 77900, CZ
(740) JUDr. Marek Juráš Ph.D., advokát, Holická 582/312, Olomouc, Hodolany, 77900

(510) (3) přípravky bytové chemie pro čištění, leštění, odmašťování, broušení, například prášky, pasty, gely a saponáty na nádobí, vany, dřezy, smalt, sporáky, nábytek, koberce, podlahy, mycí prostředky pro toaletní účely, například mýdla tuhá i tekutá, prášky a gely na ruce, výrobky kosmetické a voňavkářské, bylinné kosmetické přípravky, mýdla včetně mýdel medicínálních, parfumerie, vonné oleje, krémy, mléka, gely, emulze, vody a deodoranty pro osobní potřebu, toaletní přípravky, vlasové a ústní vody, pasty, prášky a vodičky pro čištění a ošetřování zubů a dutiny ústní, šampony tělové i vlasové, prostředky pro mytí a ošetřování rukou a vlasů, například kondicionéry, pomády, tužidla, spreje, laky, prostředky pro ošetřování pokožky, například krémy na a po opalování, masážní krémy a emulze, regenerační krémy a vody, prací a bělicí přípravky, například prášky a aviváže; (5) hygienické a dezinfekční prostředky ne pro osobní hygienu, repelentní přípravky, dezodoranty, osvěžovače vzduchu, pohlčovače pachů ne pro osobní hygienu, antiseptické prostředky; (37) služby spojené s praním, mytím a čištěním podlahových krytin, koberců, rohoží, předložek, linoleí, dlaždic, kachlí, kachliček a jiných povrchů.

(511) 3, 5, 37
(210) O-166451

(111) **242303**
(220) 13.04.2001
(151) 22.03.2002
(540)

DEZIKON

(730) **LORIKA CZ s.r.o.**, Holická 582/312, Olomouc, Hodolany, 77900, CZ
(740) JUDr. Marek Juráš Ph.D., advokát, Holická 582/312, Olomouc, Hodolany, 77900

(510) (3) přípravky bytové chemie pro čištění, leštění, odmašťování, broušení, například prášky, pasty, gely a saponáty na nádobí, vany, dřezy, smalt, sporáky, nábytek, koberce, podlahy, mycí prostředky pro toaletní účely, například mýdla tuhá i tekutá, prášky a gely na ruce, výrobky kosmetické a voňavkářské, bylinné kosmetické přípravky, mýdla včetně mýdel medicínálních, parfumerie, vonné oleje, krémy, mléka, gely, emulze, vody a deodoranty pro osobní potřebu, toaletní přípravky, vlasové a ústní vody, pasty, prášky a vodičky pro čištění a ošetřování zubů a dutiny ústní, šampony tělové i vlasové, prostředky pro mytí a ošetřování rukou a vlasů, například kondicionéry, pomády, tužidla, spreje, laky, prostředky pro ošetřování pokožky, například krémy na a po opalování, masážní krémy a emulze, regenerační krémy a vody, prací a bělicí přípravky, například prášky a aviváže; (5) hygienické a dezinfekční prostředky ne pro osobní hygienu, repelentní přípravky, dezodoranty, osvěžovače vzduchu, pohlčovače pachů ne pro osobní hygienu; (37) služby spojené s praním, mytím a čištěním podlahových krytin, koberců, rohoží, předložek, linoleí, dlaždic, kachlí, kachliček a jiných povrchů.

(511) 3, 5, 37
(210) O-166452

(111) **242318**
(220) 17.04.2001
(151) 22.03.2002
(540)



(730) **LIBEA, s.r.o.**, Za cukrárnou 534, Liberec 30, 46311, CZ
(740) Ing. Vencel Adolf, Třešňová 620, Liberec 14, 46014

(510) (6) kovové vlnkové stožáry, interiérové stojany na vlajky, stojánky na vlaječky; (24) textilní vlajky, prapory, transparenty, vlaječky, příkrývky, ložní prádlo, stolní prádlo, froté zboží, prostěradla, prošívání příkrývky a polštáře, záclony textilní, koupelnové textilie, prádlo pro domácnost, povlečení; (25) osobní pánské, dámské, dětské prádlo, spodní prádlo, ponožky a punčochové zboží, pletené zboží; (27) koberce, krytiny podlahové, textilní podlahové krytiny, rohože, linoleum, podlahové krytiny do koupelen; (35) propagační činnost, reklama, služba reklamních agentur a kanceláří.

(511) 6, 24, 25, 27, 35
(210) O-166505

(111) **242702**
(220) 18.06.2001
(151) 22.03.2002
(540)

LORIQAT

(730) **LORIKA CZ s.r.o.**, Holická 582/312, Olomouc, Hodolany, 77900, CZ
(740) JUDr. Marek Juráš Ph.D., advokát, Holická 582/312, Olomouc, Hodolany, 77900

(510) (3) přípravky bytové chemie pro čištění, leštění, odmašťování, broušení, například prášky, pasty, gely a saponáty na nádobí, vany, dřezy, smalt, sporáky, nábytek, koberce, podlahy, mycí prostředky pro toaletní účely, například mýdla tuhá i tekutá, prášky a gely na ruce, výrobky kosmetické a voňavkářské, bylinné kosmetické přípravky, mýdla včetně mýdel medicínálních, parfumerie, vonné oleje, krémy, mléka, gely, emulze, vody a deodoranty pro osobní potřebu, toaletní přípravky, vlasové a ústní vody, pasty, prášky a vodičky pro čištění a ošetřování zubů a dutiny ústní, šampony tělové i vlasové, prostředky pro mytí a ošetřování rukou a vlasů, například kondicionéry, pomády, tužidla, spraye, laky, prostředky pro ošetřování pokožky, například krémy na a po opalování, masážní krémy a emulze, regenerační krémy a vody, prací a bělicí přípravky, například prášky a aviváže; (5) hygienické a dezinfekční prostředky ne pro osobní hygienu, repelentní přípravky, dezodoranty, osvěžovače vzduchu, pohlčovače pachů ne pro osobní hygienu; (37) služby spojené s praním, mytím a čištěním podlahových krytin, koberců, rohoží, předložek, linoleí, dlaždic, kachlí, kachliček a jiných povrchů.

(511) 3, 5, 37
(210) O-168828

(111) **243136**
(220) 28.02.2001
(151) 23.04.2002
(540)



- (730) **Milan Porkristl - WORLD MICRO PLANES**, Lipenská 37, České Budějovice, 37001, CZ
(740) PatentCentrum Sedlák & Partners s.r.o., Okružní 2824, České Budějovice, České Budějovice 3, 37001
(510) (1) lepidla pro průmyslové účely; (4) paliva pro motory, maziva; (7) motory mechanické, elektrické a reakční (s výjimkou pro motorová vozidla); (9) zařízení pro dálkové ovládání modelů a jeho příslušenství spadající do tř. 9, jako např. vysílače, přijímače, serva, elektronické řídicí jednotky apod.; (16) papír, lepenka a výrobky z těchto materiálů, tiskoviny, plakáty, prospekty, návody k sestavení modelů, lepidla pro papírenství nebo domácnost; (19) stavební materiály nekovové, řezivo a polotovary dřevěné; (28) hry, hračky, modely, zejména modely pozemních, vzdušných a vodních dopravních prostředků, součástí těchto modelů, např. dřevěné polotovary pro výrobu modelů, papírové, plastové a laminátové polotovary pro výrobu modelů, motorky mechanické elektrické a reakční pro modely, příslušenství modelů jako např. kolečka, nádrže, potahy, vrtule, soupravy pro dálkové řízení.
(511) 1, 4, 7, 9, 16, 19, 28
(210) O-164813

(111) **243171**
(220) 08.03.2001
(151) 23.04.2002
(540)

SPEDIT SERVIS

- (730) **Ing. Kristalas Dimitris**, Nová Skotňa 309, Staré Město, Frýdek - Místek, 73801, CZ
(510) (35) obchodní nebo podnikatelské poradenství, obchodní reklama; (39) automobilová doprava, balení zboží, doprava nákladní kamiónová, skladování zboží, organizování cest, spedice, zprostředkování dopravy - zasilatelství, zprostředkování přepravy, služby v dopravě a přepravě.
(511) 35, 39
(210) O-165105

(111) **243203**
(220) 19.03.2001
(151) 23.04.2002
(540)



- (730) **Pravda René**, Výletní 2282/17, Ostrava, Poruba, 70800, CZ
(740) Pacl Václav, patentový zástupce, Okrajová 4a, Havířov - Podlesí, 73601
(510) (1) chemické suroviny, výrobky a přípravky pro průmysl, zejména pro opravy a údržbu dopravních prostředků zemních a motorových vodních, zvláště motocyklů a vodních skútrů, umělé pryskyřice, plastické hmoty v surovém stavu (v prášku, pastách, ve stavu tekutém, v emulcích, dispersích a granulích pro průmysl), bělicí hlinky (na oleje), brzdové kapaliny, hasicí prostředky, hasicí směsi a výrobky, kapalina pro hydraulický okruh, kyslík, též kapalný, průmyslová lepidla a pojidla, zejména tmely na pneumatiky, konzervační prostředky, chemické výrobky na impregnaci kůže; (2) barvy, nátěry, laky a ředidla pro průmysl, zejména pro dopravní prostředky pozemní a motorové vodní, zvláště pak pro motocykly a vodní skútry, antikorozní ochranné přípravky, zejména tuky a oleje; (3) kosmetika pro dopravní prostředky, zejména pozemní a motorové vodní, přípravky pro čištění, leštění, odmašťování a broušení, mycí prostředky, vůně; (4) průmyslové oleje, tuky a maziva, zejména pro dopravní prostředky pozemní a motorové vodní, zvláště pak pro motocykly, pohonné látky pro motocykly, nechemická aditiva do motorových paliv; (7) zapalovací svíčky pro spalovací motory a žhavicí svíčky pro naftové motory; (8) ruční nářadí pro opravy vozidel; (9) přístroje a nástroje elektrické zařaz. v této třídě, elektrodoplňky a elektropříslušenství pro pozemní a motorové vodní dopravní prostředky, zvláště pak pro motocykly a pro vodní skútry zařazené v této třídě, nabíjecí agregáty pro elektrické baterie, akumulátorové měřiče kyseliny, elektrické akumulátory a jejich části, automatická řízení pro vozidla, vypínače a spínače, elektrické motorky, majáčky, tachometry a otáčkoměry pro vozidla, automatická zařízení signalizující nízký tlak v pneumatikách, poplašná zařízení a to i akustická, imobilizéry, pojistky, baterie, startovací kabely, autorádia, antény, vyhledávací zařízení k identifikaci, elektrické zámky, mobilní telefonní přístroje, manometry pro ventily, měřidla na benzin, výstražné trojúhelníky, hasicí přístroje, ochranné přílby a osobní ochranné prostředky proti nehodám, zejména brýle, palivová čerpadla a výdejní stojany pro čerpací stanice; (11) osvětlovací přístroje a zařízení, zejména pro pozemní a motorové vodní dopravní prostředky, reflektory, elektrické lampy a kapesní svítlny, žárovky, zejména pro motocykly, a to do přístrojových desek, do předních světlometů, pro brzdová, směrová, obrysová, parkovací, zpětná, mlhová světla, sufitové a halogenové žárovky, bezpaticové žárovky; (12) dopravní prostředky pozemní, zejména vozidla jednostopá, dvoustopá, třístopá, zvláště pak motocykly, endura, mopedy, skútry, tříkolky a čtyřkolky, náhradní díly pro ně, zejména převodová a pohonná ústrojí a jejich součásti, hydraulické obvody, startéry pro pozemní vozidla, brzdová obložení pro motorová vozidla, např. bubny, čelisti, brzdové lamely, brzdové destičky a hadičky, filtry pro motory pozemních vozidel, olejové, palivové a vzduchové filtry, ventilátory, tlumiče pérování, spojkové lamely, ložiska a přítlačné talíře, rozvodové, klínové a drážkové řemeny, ložiska kol a tlumičů, napínáky rozvodových řemenů, klouby, osy a poloosy, řízení, lanka, táhla, náhony tachometru, karoserie a karosářské díly, spojler, výfukové systémy, pneumatiky pozemních vozidel, a to i bezdušové, duše pneumatik vozidel, lepicí kaučukové záplaty na opravy pneumatik, hroty do pneumatik, pásy na protektorování pneumatik, protismyková zařízení na pneumatiky vozidel, zejména sněhové řetězy, opravářské nářadí na opravu pneumatik, doplňky motocyklů, zejména kola, disky a kryty na kola, náboje kol, bezpečnostní popruhy a pásy pro sedadla motorových vozidel, protioslňovací zařízení a sluneční clony pro motocykly, čelní ochranná skla, vzduchové nafukovací polštáře, jako bezpečnostní zařízení pro motocyklisty, řídítka, rukojeti řadicích pák, klaksóny, potahy na sedadla, zavazadlové nosiče, výstražná, zabezpečovací a poplašná zařízení pro vozidla, vzduchové pumpy, kanystry, nářadí a diagnostická zařízení pro opravy motocyklů, přívěsné vozíky, přívěsné obytné vozy, motorové vodní dopravní prostředky, zejména vodní skútry a náhradní díly pro ně; (25)

oděvy a obuv, zejména motocyklová výstroj, zvláště kombinézy, a to především kožené, s atestem i bez něho, sportovní kalhoty a bundy, zvláště uzpůsobené pro jízdu na motocyklech, opasky, chrániče, boty, vysoké boty, též s chráničem holeně, kování na obuv, rukavice, zejména s ochranou prstů shora, oteplovací vložky do oděvů a rukavic, čepice, kukly, šály a chrániče uší, endurooblečení, oblečení pro vodní sporty; (37) opravy, montáž, demontáž, servis dopravních zařízení, zejména pozemních a motorových vodních, motocyklů, mopedů, skútrů, tříkolek a čtyřkolek, vodních skútrů, montáž a demontáž jejich doplňků, montáž, demontáž a vyvažování kol dopravních zařízení, opravy a servis k uvedeným činnostem, pneuservis - odborné opravy všech druhů pneu a duší pneumatik, údržba a servis elektrických akumulátorů.

(511) 1, 2, 3, 4, 7, 8, 9, 11, 12, 25, 37
(210) O-165433

(111) **243209**
(220) 20.03.2001
(151) 23.04.2002
(540)

LASERJET

(730) **Hewlett-Packard Development Company, L.P.**, 11445 Compaq Center Drive West, Houston, 77070, TX, US
(740) Všecka Zelený Švorčík a partneři, advokátní a patentová kancelář, JUDr. Pavel Zelený, advokát, Hájkova 1406/2, Praha 2, Nové Město, 12000
(510) (2) tonerové cartridge.
(511) 2
(210) O-165595

(111) **243211**
(220) 21.03.2001
(151) 23.04.2002
(540)

ROCKWELL COLLINS

(730) **ROCKWELL AUTOMATION, INC.**, South Second Street 1201, Milwaukee 53204, WI, US
(740) PATENTSERVIS Praha a.s., Na Podkovce 281/10, Praha 4, Podolí, 14700
(510) (9) elektronická zařízení z oblasti letectví včetně servisních systémů kabiny letadla a to video modulátory, páskové videorekordéry, souborové servery médií, středovky ethernetu, systémy řídicích jednotek pro zábavu cestujících, primární terminály základního přístupu, kabinové servery souborů, vysoce kvalitní tiskárny, oblastní distribuční boxy, audio a video jednotky, zdokonalené řídicí jednotky pro cestující, sedadlové zobrazovací jednotky, video distribuční seznamy, komunikační systémy a to přijímače, audio distribuční jednotky, UHF, VHF a HF vysílače s přijímačem, vysílače signální neprůchodnosti systému, výkonné zesilovače, anténové propojovací jednotky, rádio/telefonní jednotky rozhraní, satelitní komunikační jednotky, systémy datových komunikačních spojů a to autopilotní systémy, systémy zobrazení letu a to elektronické letová zobrazení, zobrazení čelné výšky, elektronické horizontální indikátory situace, radiomagnetické indikátory, digitální indikátory, systémy řízení akce, geofyzikální čidla a to počítáče vzdušných dat, systémy leteckých kurzů a poloh, systémy magnetických kompasů, systémy detekce nebezpečí, systémy radaru počasí, systémy řízení informací a to zařízení pro palubní komunikaci, určování a zapisování, integrované systémy a to zařízení pro indikaci motorů a pro varování letecké posádky, navigační a přistávací systémy a to automatické vyhledávací směru, rádiové výškoměry, zařízení měřící vzdálenost, senzory globální pozice, přijímače navigace, víceúčelové přijímače, VHF přijímače/znakováče výstražných stanic k vyznačení volných cest spojení a rádiové regulace a to jednotky radiového ladění, systémy stálého pozorování provozu, systémy dopravního poplachu a k zabránění kolizí, ATC převáděče, převáděče režimu (modu) S.
(511) 9
(210) O-165621

(111) **243273**
(220) 02.04.2001
(151) 23.04.2002
(540)

LUCKY STRIKE

(730) **British American Tobacco (Brands) Inc.**, 251 Little Falls Drive, Suite 100, Wilmington 19808-1674, DE, US
(740) Baker & McKenzie v.o.s., advokátní kancelář, JUDr. Jiří Čermák, advokát, Klimentská 46, Praha 1, 11002
(510) (34) cigarety, tabák, tabákové výrobky, kuřácké potřeby, zapalovače, zápalky.
(511) 34
(210) O-166042

(111) **243353**
(220) 12.04.2001
(151) 23.04.2002
(540)

SPIROVAC

(730) **Zoetis Services LLC**, 10 Sylvan Way, Parsippany, New Jersey, 07054, NJ, US
(740) Čermák a spol., JUDr. Karel Čermák jr. Ph.D., LL.M., Elišky Peškové 735/15, Praha 5, 15000
(510) (5) veterinární přípravky, zejména vakcíny pro dobytek.
(511) 5
(210) O-166415

(111) **243385**
(220) 19.04.2001
(151) 23.04.2002
(540)

THE LIMITED

(730) **The Limited LLC**, 2801 West Tyvola Road, Charlotte, North Carolina 28217, NC, US
(740) Čermák a spol., JUDr. Karel Čermák jr., Ph.D., LL.M., Elišky Peškové 735/15, Praha 5, 15000
(510) (3) výrobky osobní péče, zejména výrobky používané po holení, antiperspiranty, umělé nehty, astringenty pro obličej, astringenty pro pleť, koupelové oleje, bublinky do koupele, laky, tělové lesky, pěny do koupele, pleťové čistící prostředky, kolínské vody, vatové tampóny, tělové krémy, krémy na pokožku, krémy na oči, krémy na obličej, krémy na ruce, deodoranty, exfoliatory na pleť, make up tužky na oči, oční stíny, osvěžovače pleti, podkladové krémy, tělové rozprašovače různých vůní, vlasové kondicionéry, barvy na vlasy, lesky do vlasů, přípravky na oplachování vlasů, vlasové šampóny, vlasové spreje, vlasové styling gely, vlasové styling pěny, pleťové vody (lotion) na tělo, ruce, obličej, balzámy na rty, lesky na rty, konturovací tužky na rty, rtěnky, tělové make up, obličejové make up, odličovače, maskara, nehtové korektory v podobě pera, laky na nehty, odlakovače na nehty, nehtové šablony, kosmetické korektory, pleťové olejové sací fólie, voňavky, tělové pudry, pudry na obličej, pemzy, holící krémy, sprchové gely, tělová mýdla, mýdla na obličej, mýdla na ruce, pleťové přípravky na absolutní ochranu proti slunci, opalovací tělové vody (lotion), opalovací vody (lotion) obličejové, samoopalovací tělové vody (lotion), samoopalovací vody (lotion) obličejové, tělové vody (lotion) používané před opalováním, obličejové vody (lotion) používané před opalováním, tělové vody (lotion) používané po opalování a mastekové pudry; (14) šperky a hodinky; (39) maloobchodní distribuce a katalogové zásilkové služby nabízející výrobky pro osobní péči, šperky, hodinky, krabičky, tašky, náprsní tašky a oděvy.
(511) 3, 14, 39
(210) O-166603

(111) **243572**
(220) 25.05.2001
(151) 23.04.2002
(540)

GS Mamavit

(730) **Green Brands a.s.**, Pod višňovkou 1662/27, Praha 4, Krč, 14000, CZ
(740) JUDr. Aleš Zábřeh, advokát, Na Beránce 57/2, Praha 6, Dejvice, 16000
(510) (5) farmaceutické výrobky, a to dietetické látky a dietetické doplňky pro léčebné účely.

(511) 5
(210) O-167718

(111) **243573**
(220) 25.05.2001
(151) 23.04.2002
(540)



(730) **Green Brands a.s.**, Pod višňovkou 1662/27, Praha 4, Krč, 14000, CZ
(740) JUDr. Aleš Zábrš, advokát, Na Beránce 57/2, Praha 6, Dejvice, 16000
(510) (5) farmaceutické výrobky, a to dietetické látky a dietetické doplňky pro léčebné účely.
(511) 5
(210) O-167719

(111) **243574**
(220) 25.05.2001
(151) 23.04.2002
(540)

GS Imunostim

(730) **Green Brands a.s.**, Pod višňovkou 1662/27, Praha 4, Krč, 14000, CZ
(740) JUDr. Aleš Zábrš, advokát, Na Beránce 57/2, Praha 6, Dejvice, 16000
(510) (5) farmaceutické výrobky, a to dietetické látky a dietetické doplňky pro léčebné účely.
(511) 5
(210) O-167720

(111) **243577**
(220) 25.05.2001
(151) 23.04.2002
(540)



(591) Barevná
(730) **HOCHTIEF Aktiengesellschaft**, Opernplatz 2, Essen, 45128, DE
(740) Čermák a spol., JUDr. Karel Čermák Ph.D., LL.M., Elišky Peškové 735/15, Praha 5, Smíchov, 15000
(510) (9) počítačový software pro všechny uvedené služby a pro správu nemovitostí; (35) služby manažera stavby, zejména organizační poradenství a poradenství týkající se podnikové ekonomiky pro stavebníky, podnikatelské plánování, poradenství týkající se podnikové ekonomiky a poradenství v oblasti vypisování veřejných soutěží a zadávání stavebních zakázek, služby podnikového ekonomy pro vedení a kontrolu projektů, pronájem zastavěných a nezastavěných pozemků, zprostředkování zastavěných a nezastavěných pozemků; (37) pozemní a inženýrské stavitelství, včetně stavby tunelů, silnic, včetně zřizování míst, zřizování směrů vedených tras, obzvláště pro provoz železnice, výstavba zařízení pro likvidaci odpadních vod a pro čištění odpadních vod, sanace skládek odpadu, výstavba zařízení pro zásobování pitnou vodou, zastavění zastavěných a nezastavěných pozemků; (42) služby inženýra a inženýra ekonomy při vedení a kontrole projektů, stavebním a konstrukčním

plánování, vývoj počítačového softwaru pro všechny výše uvedené služby a správu nemovitostí.

(511) 9, 35, 36, 37, 42
(210) O-167727

(111) **243892**
(220) 20.08.2001
(151) 23.04.2002
(540)

RAJ

(730) **Emil Medřický**, Bezručova 1055/76, Říčany, 25101, CZ
(740) PROPATENT, Ing. Vlasta Sedláčková, patentový zástupce, Pod Pekařkou 107/1, Praha 4, Podolí, 14700
(510) (3) čističí a mycí prostředky.
(511) 3
(210) O-170679

(111) **244608**
(220) 11.09.2001
(151) 23.05.2002
(540)



(730) **Střebocké muzeum v Roztokách u Prahy, příspěvková organizace**, Zámek 1, Roztoky, 25263, CZ
(510) (36) pronájem prostor pro provoz restaurace, pronájem kanceláří; (37) služby konzervátorských a restaurátorských dílen, včetně radiálního pracoviště - ošetření dřevěných předmětů proti škůdcům; (41) provozování muzea, organizování výstav ke kulturním a vzdělávacím účelům, vydávání textů, vydávání CD-romů; (42) pronajímání jednacích místností, pronajímání výstavních ploch, archeologický výzkum a dohled, expertizy, ověřování pravosti uměleckých děl.
(511) 36, 37, 41, 42
(210) O-171388

(111) **244778**
(220) 15.02.2001
(151) 24.06.2002
(540)



(730) **Ing. Libor Vojáček**, Na Chmelnici 15, Olomouc, 77900, CZ
(510) (22) stany, pytle, vaky, obaly na sportovní náčinu a nářadí, zařazené ve tř. 22, např. na pádla, vesla, lyže, lyžařské boty, skateboardy, windsurfingy, kiteboardy, surfy, snowboardy, golfové hole, potřeby pro paraglyding, horolezecké úvazky; (25) dámské, pánské a dětské oblečení a vybavení pro sport a turistiku, např. větrovky, bundy, teplákové soupravy, spodní prádlo, trenýrky, trika, body, dresy, trikoty, plavky, oblečení a textilní doplňky pro fitness, gymnastiku a kulturistiku, čepice a jiné pokrývky hlavy, sportovní oděvní doplňky, zařazené ve tř. 25, cvičební a sportovní obuv; (28) tělocvičné náčinu a nářadí, zařízení a nářadí pro vybavení posiloven a fitness, např. posilovací stroje, stoly a lavice, posilovače svalů, trenážery, rotopedy, sportovní potřeby a nářadí pro zimní, letní a vodní sporty, pro

sportovní hry a pro kondiční a rekreační sporty, např. kolečkové brusle, koloběžky, skateboardy, snowboardy, surfy, windsurfingy, kiteboardy, lyže, tenisové rakety apod; (41) organizace, provozování a pořádání sportovních akcí, výcvikových sportovních táborů, kurzů, školení a soutěží, sportovně instruktážní činnost.

(511) 22, 25, 28, 41
(210) O-164356

(111) **244779**
(220) 15.02.2001
(151) 24.06.2002
(540)

MISS VYSOČINY

(730) **JLK Servis s.r.o.**, Kostomlatská 681/6, Praha 9, Letňany, 19000, CZ
(740) **BOHEMIA PATENT, Ing. Jana Vanděliková**, Petrská 1136/12, Praha 1, Nové Město, 11000
(510) (16) periodický a neperiodický tisk, manuály, knihy, časopisy, katalogy, informační tiskoviny, fotografie, reklamní plakáty, kalendáře, samolepky; (35) inzertní, reklamní činnost a propagační činnost, reklamní materiály a jejich rozšiřování, pronájem reklamních ploch, kopírování a rozmnožování dokumentů, organizování výstav, módních přehlídek, přehlídek kosmetiky; (41) organizování a provozování kulturní, výchovné a vzdělávací činnosti, organizování rekreačních a vzdělávacích pobytů, pořádání společenských, zábavných a soutěžních akcí, módních přehlídek, organizování soutěží "MISS", včetně doprovodných programů, vydavatelská činnost v oblasti hudební tvorby, propagačních tiskovin a časopisů.

(511) 16, 35, 41
(210) O-164362

(111) **244823**
(220) 02.04.2001
(151) 24.06.2002
(540)

PS ASSISTANCE

(730) **PS ASSISTANCE, s.r.o.**, Pražákova 888/66b, Brno, Štýřice, 63900, CZ
(740) **Mgr. Žáková Marie**, Lidická 51, Brno, 60200
(510) (36) pojišťovací služby.
(511) 36
(210) O-166041

(111) **245564**
(220) 28.03.2001
(151) 29.07.2002
(540)

BITAGIT

(730) **Sika Technology AG**, Zugerstrasse 50, Baar, CH
(510) (17) izolační výrobky všeho druhu sloužící zejména k hydroizolaci všech částí staveb, vytváření izolací proti tlakové vodě a vlhkosti, izolaci podlah a podzemních budov, izolaci bazénů a střešních zahrádek (teras), vytváření všech střešních pláštíků jako podkladní a uzavírací vrstvy a jako izolace proti průniku radonových par; (19) krytinové výrobky všeho druhu sloužící zejména k hydroizolaci částí staveb a vytváření izolací proti tlakové vodě a vlhkosti, izolaci střešních zahrádek (teras), vytváření střešních pláštíků jako podkladní i uzavírací vrstvy a jako izolace proti průniku radonových par; (27) izolační podlahové krytiny, zejména ze skleněné rohože a tkaniny, případně hliníkové fólie.

(511) 17, 19, 27
(210) O-165880

(111) **245711**
(220) 12.07.2001
(151) 29.07.2002
(540)

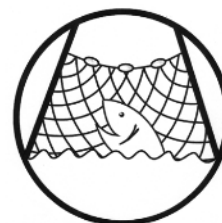

(730) **Dobeš Petr**, Masarykovo nábřeží 4/2015, Praha 2, 12000, CZ
(740) **PROPATENT, JUDr. Matěj Sedláček**, Pod Pekařkou 1, Praha 4, 14700
(510) (22) rybářské sítě, maskovací sítě, pletivo na sítě, rybářské sítě, sítě, sítě houpací, výsuvná lůžka, síťky, síťovina; (28) rybářské potřeby, rybářské náčiní, sítě (sportovní potřeby), vnařidla pro lov ryb, vrše rybářské.
(511) 22, 28
(210) O-169572

(111) **245875**
(220) 20.08.2001
(151) 29.07.2002
(540)

KAMASA-TOOLS

(730) **KGK Holding AB**, 191 81 Sollentuna, SE
(510) (8) nářadí a nástroje ruční.
(511) 8
(210) O-170696

(111) **246389**
(220) 09.05.2001
(151) 26.08.2002
(540)



(591) Barevná
(730) **C.E.N., s.r.o.**, Gagarinova 12, Bratislava, SK
(740) **Mgr. David Müller**, patentový zástupce, Filipova 2016/6, Praha 4, Chodov, 14800
(510) (9) nahrané nosiče zvukových a zvukově-obrazových záznamů; (16) tiskoviny, periodické a neperiodické publikace, časopisy, noviny, magazíny, včetně příloh a mimořádných vydání, obalové materiály z papíru, kartónu, lepenky a plastických hmot, psací potřeby, držáky na psací potřeby, kalendáře, knihy, knižní záložky, ubrousky, ubrusy papírové, pohlednice, poznámkové sešity, poutače, reklamní tabule z papíru nebo lepenky, stojany na fotografie, razítka, pera, tužky; (25) oděvy, pokrývky hlavy; (35) reklamní a propagační činnost, organizování a vedení výstav na komerční a reklamní účely, poskytování obchodních a podnikatelských informací, obchodní poradenství, průzkum trhu, průzkum veřejného mínění, zveřejňování reklamních oznámení, uveřejňování reklamních textů, televizní reklama, vydávání a aktualizování reklamních materiálů, shromažďování a poskytování informací, zejména ekonomických; (38) televizní vysílání, informační kanceláře, tiskové kanceláře; (41) činnost v oblasti kultury, sportu, zábavy a vzdělávání, tvorba a výroba televizních programů, výroba audiovizuálních programů, výroba videofilmů, televizní zábava, organizování kulturních, vzdělávacích a zábavných střetnutí, pronájem a půjčování nahrávacích a promítacích zařízení, osvětlovacích zařízení, dekorací, filmů, video pásek, filmová tvorba, činnost filmových studií, shromažďování a poskytování informací v oblasti kultury, sportu, zábavy a vzdělávání, poskytování klubových služeb (výchovně-zábavných), organizování a vedení koncertů, plesů, soutěží krásy,

sportovních, vědomostních a zábavných soutěží, výstav na vzdělávací a kulturní účely, organizování konferencí, pořádání školení, pořádání živých vystoupení, organizování večírků, služby nahrávacích studií, vydavatelská činnost, shromažďování a poskytování informací, zejména sportovních; (42) meteorologické informace a předpověď počasí, odborné poradenství s výjimkou obchodního, redakční služby, reportéřské služby, zpravodajské služby.

(511) 9, 16, 25, 35, 38, 41, 42
(210) O-167124

(111) **246400**
(220) 17.05.2001
(151) 26.08.2002
(540)



ALTEC

(591) Barevná
(730) **ALTEC spol.s r.o.**, Sokolohradská 1745, Chotěboř, 58301, CZ
(740) JUDr. Ondřej Málek, Horní 6, Havlíčkův Brod, 58001
(510) (7) stroje a obráběcí stroje.
(511) 7
(210) O-167469

(111) **247132**
(220) 06.04.2001
(151) 24.09.2002
(540)

ALERID

(730) **Cipla Ltd.**, Bombay Central, Bombay, IN
(740) Ing. Kratochvíl Václav, Husníkova 2086, Praha 5, 15800
(510) (5) farmaceutické přípravky a výrobky, léčiva.
(511) 5
(210) O-166263

(111) **247251**
(220) 31.07.2001
(151) 24.09.2002
(540)



(591) Barevná
(730) **Savencia SA**, 42 rue Rieussec, Viroflay, FR
(740) Kania, Sedlák, Smola, s.r.o., Mendlovo náměstí 907/1a, Brno, Staré Brno, 60300
(510) (29) mléko, sýr, mléčné výrobky.
(511) 29
(210) O-170081

(111) **248004**
(220) 04.04.2001
(151) 29.10.2002
(540)

CONDRO

(730) **Green Brands a.s.**, Pod višňovkou 1662/27, Praha 4, Krč, 14000, CZ
(740) JUDr. Aleš Zábrš, advokát, Na Beránce 57/2, Praha 6, Dejvice, 16000
(510) (5) minerálně-vitamínový doplněk výživy pro lidi a pro zvířata s obsahem přírodních látek rostlinného a živočišného původu pro léčebné účely; (29) potraviny určené pro speciální výživu na bázi živočišného původu; (30) potraviny určené pro speciální výživu na bázi rostlinného původu.
(511) 5, 29, 30
(210) O-166180

(111) **248010**
(220) 24.04.2001
(151) 29.10.2002
(540)

CITITREASURY

(730) **CITIGROUP INC.**, 388 Greenwich Street, 10013 New York, NY, US
(740) Čermák a spol., JUDr. Karel Čermák Ph.D., LL.M., advokát, Elišky Peškové 15/735, Praha 5, 15000
(510) (36) finanční služby nabízené prostřednictvím internetu, jmenovitě obchodování s finančními instrumenty v reálném čase, včetně devizových trhů, instrumentů s fixním výnosem (pokladničních poukázek, dluhopisů a jiných dluhových cenných papírů), finančních derivátů a účtů peněžního trhu (fondy, které investují do krátkodobých likvidačních instrumentů).
(511) 36
(210) O-166780

(111) **248082**
(220) 23.07.2001
(151) 29.10.2002
(540)

Česká spořitelna Servis 24

(730) **Česká spořitelna, a. s.**, Olbrachtova 1929/62, Praha 4, 14000, CZ
(510) (36) bankovní obchody a bankovní a finanční služby a služby s těmito službami související.
(511) 36
(210) O-169874

(111) **248083**
(220) 23.07.2001
(151) 29.10.2002
(540)

Česká spořitelna Služba 24

(730) **Česká spořitelna, a. s.**, Olbrachtova 1929/62, Praha 4, 14000, CZ
(510) (36) bankovní obchody a bankovní a finanční služby a služby s těmito službami související.

(111) 36
(210) O-169875

(111) **248807**
(220) 19.02.2002
(151) 29.10.2002

(540) **ČESKÉ KLAVÍRNÍ DUO HELENA A
RADOMÍR MELMUKA**

(730) **Melmuka Radomír**, Krymská 27, Praha 10, 10100, CZ
(510) (9) hudební produkty na nosičích; (41) koncertní činnost, vydávání hudeb. produkci.
(511) 9, 41
(210) O-176843

(111) **249049**
(220) 13.04.2001
(151) 25.11.2002
(540)

SANITEN

(730) **LORIKAZ s.r.o.**, Holická 582/312, Olomouc, Hodolany, 77900, CZ
(740) JUDr. Marek Juráš Ph.D., advokát, Holická 582/312, Olomouc, Hodolany, 77900
(510) (5) hygienické a dezinfekční prostředky ne pro osobní hygienu; (37) služby spojené s praním, mytím a čištěním podlahových krytin, koberců, rohoží, předložek, linoleí, dlaždic, kachlí, kachliček a jiných povrchů.
(511) 5, 37
(210) O-166453

(111) **249980**
(220) 05.04.2001
(151) 30.12.2002
(540)

CITICONNECT

(730) **CITIGROUP INC.**, 388 Greenwich Street, 10013 New York, NY, US
(740) Čermák a spol., JUDr. Karel Čermák Ph.D., LL.M., advokát, Elišky Peškové 15/735, Praha 5, 15000
(510) (36) finanční služby, zejména elektronické komerční služby na bázi B2B.
(511) 36
(210) O-166217

(111) **250039**
(220) 12.09.2001
(151) 30.12.2002
(540)



(591) Barevná
(730) **A CONSULT s.r.o.**, Africká 620/24, Praha 6, Vokovice, 16000, CZ
(510) (5) diagnostické přípravky pro lékařské účely, chemické přípravky pro diagnostikování těhotenství, farmaceutické výrobky a lékařské přípravky; (10) jehly pro lékařské účely, injekční stříkačky pro lékařské účely, katetry; (35) odborné obchodní poradenství, podnikové poradenství a obchodní management, reklamní činnost a marketing; (41) pořádání odborných kurzů, školení a jiných vzdělávacích akcí, včetně lektorské činnosti; (42) překladatelská a tlumočnická činnost.
(511) 5, 10, 35, 41, 42
(210) O-171482

(111) **250073**
(220) 17.10.2001
(151) 30.12.2002
(540)



(730) **Green Brands a.s.**, Pod višňovkou 1662/27, Praha 4, Krč, 14000, CZ
(740) JUDr. Aleš Zábrš, advokát, Na Beránce 57/2, Praha 6, Dejvice, 16000
(510) (5) farmaceutické výrobky, a to dietetické látky a dietetické doplňky pro léčebné účely.
(511) 5
(210) O-172591

(111) **250665**
(220) 04.04.2001
(151) 27.01.2003
(540)

BLACKHAWK

(730) **Dynasty Footwear, Limited**, 800 North Sepulveda Boulevard, El Segundo, California 90245, CA, US
(740) Čermák a spol., JUDr. Karel Čermák Ph.D., LL.M., advokát, Elišky Peškové 15/735, Praha 5, 15000
(510) (25) obuv.
(511) 25
(210) O-166174

(111) **250721**
(220) 04.09.2001
(151) 27.01.2003
(540)



(591) Barevná
(730) **Notes CS a.s.**, Tůrkova 2319/5b, Praha 4, Chodov, 14900, CZ
(740) JUDr. Marek Pavlovský Ph.D., advokát, Plzeňská 4, Praha 5, 15000
(510) (9) počítačový hardware; (35) počítačové databáze - systemizace informací do počítačových databází; (37) montáž, údržba a opravy počítačového vybavení; (38) počítačová komunikace, komunikace pomocí počítačových terminálů; (41) pořádání a řízení pracovních setkání (školení); (42) počítačové programování, aktualizace počítačových programů, počítačové systémové analýzy, poradenství v oblasti počítačového hardware, tvorba software.
(511) 9, 35, 37, 38, 41, 42
(210) O-171065

(111) **250778**
(220) 12.11.2001
(151) 27.01.2003
(540)

GS Triomen

(730) **Green Brands a.s.**, Pod višňovkou 1662/27, Praha 4, Krč, 14000, CZ
(740) JUDr. Aleš Zábřeh, advokát, Na Beránce 57/2, Praha 6, Dejvice, 16000
(510) (5) farmaceutické výrobky, a to dietetické látky a dietetické doplňky pro léčebné účely.
(511) 5
(210) O-173661

(111) **251320**
(220) 23.07.2001
(151) 24.02.2003
(540)

ALTEC

(730) **ALTEC spol.s r.o.**, Sokolohradská 1745, Chotěboř, 58301, CZ
(740) JUDr. Ondřej Málek, Horní 6, Havlíčkův Brod, 58001
(510) (7) stroje s výjmkou vysavačů prachu, hadic k vysavačům prachu a kartáčů k vysavačům prachu a obráběcí stroje.
(511) 7
(210) O-169865

(111) **252199**
(220) 27.08.2001
(151) 24.03.2003
(540)

PEPINO

(730) **LYBAR s.r.o.**, Zelinářská 846/18, Praha 4, Braník, 14700, CZ
(740) Silesia Patent, s.r.o., Soukromá 261, Václavovice, 73934
(510) (3) kosmetické přípravky, kosmetické přípravky pro péči o pokožku, holicí pěny a přípravky po holení, šampóny, přípravky pro ústní hygienu, ústní vody, zubní pasty, voňavkářské výrobky, éterické oleje a esence, mýdla; (5) vitamíny, minerály a stopové prvky, výtažky z bylin a kombinované přípravky vitamínů, vitamínové přípravky, multivitaminové preparáty, výživné nebo dietetické přípravky pro lékařské účely pro denní doplnění stravy (včetně fitness přípravků) ve formě instantní stravy nebo jako vlastní směs, složená zejména ze sušeného mléka nebo ze živočišných nebo zeleninových proteinů, také s přísadkou vitamínů nebo minerálů nebo stopových prvků nebo cukru, antikoncepční pilulky, těhotenské testy, lubrikační gely pro osobní potřebu i léčebné účely; (16) papírové kapesníky; (21) kartáčky na zuby; (30) potravinové doplňky nikoli pro lékařské účely, obsahující látky rostlinného původu ve formě práškových směsí, tabletek, tobolek, kapslí, dražé, bombónů, pastilek, prášků, cukrovinek nebo žvýkaček, med, propolis pro lidskou potřebu; (32) energetické nápoje.
(511) 3, 5, 16, 21, 30, 32
(210) O-170889

(111) **252981**
(220) 28.02.2001
(151) 28.04.2003
(540)

STOBAG

(730) **PLAS s.r.o.**, Šafránkova 1238/1, Praha 5, Stodůlky, 15500, CZ
(740) Mgr. Jitka Vejražková, patentový zástupce, Pod Harfou 938/58, Praha 9, Vysočany, 19000
(510) (6) žaluzie vyrobené z obecných kovů a jejich slitin, zejména hliníku, kovové stavební materiály přenosné různého provedení, kovové trubky; (7) stroje a obráběcí stroje pro výrobu zastínovací techniky; (17) plastické hmoty pro výrobu zastínění, t.j. rolet, pergol, markýz, žaluzií; (22) textilní materiály ze surových nebo umělých vláken, lana, provazy, plachtoviny; (35) zprostředkovatelská činnost v oblasti obchodu.
(511) 6, 7, 17, 22, 35
(210) O-164800

(111) **260187**
(220) 29.08.2001
(151) 26.01.2004
(540)

SPINBRUSH

(730) **Church & Dwight Co., Inc.**, 500 Charles Ewing Boulevard, Ewing, NJ, US
(740) Vsetečka Zelený Švorčík a partneři, advokátní a patentová kancelář, JUDr. Otakar Švorčík, advokát, Háalkova 1406/2, Praha 2, Nové Město, 12000
(510) (3) přípravky pro péči a hygienu úst, chrupu, hrdla, dásní a dutiny ústní, přípravky na vyplachování na prevenci zubního kamene a zubního kazu, přípravky na čištění zubů, přípravky na péči o zuby, zubní prášky, zubní pasty, ústní vody, ústní spreje, ústní gely, gely s fluorem, ústní vody s fluorem, čistící prášky, barvicí tablety na zubní kámen; (5) léčebné přípravky pro péči a hygienu úst, chrupu, hrdla, dásní a dutiny ústní, přípravky na vyplachování pro prevenci zubního kamene a zubního kazu, přípravky na čištění zubů, přípravky na péči o zuby, zubní prášky, zubní pasty, ústní vody, ústní spreje, zubní gely, gely s fluorem, ústní vody s fluorem, čistící prášky, barvicí tablety na zubní kámen, přípravky pro preventivní péči o zuby a dásně, žvýkačí tablety pro péči o zuby, čistící a pěstící přípravky, také s dezinfekčními účinky, pro umělé zuby, rovnátka a můstky, adhezivní přípravky pro umělé zuby, adhezivní prášky, vše k léčebným účelům; (21) zubní kartáčky, elektrické zubní kartáčky, materiály připravené pro výrobu kartáčků, neelektrické nástroje a materiály zahrnuté ve třídě 21, všechny pro čistící účely, části a příslušenství zahrnuté ve třídě 21 pro výše uvedené výrobky, kartáče, držáky a dávkovače, vše zahrnuté ve třídě 21.
(511) 3, 5, 21
(210) O-170945

(111) **265785**
(220) 08.08.2001
(151) 06.09.2004
(540)

CZECH PRES PHOTO

(730) **Czech Photo Centre s.r.o.**, Seydlerova 2835/4, Praha 5, Stodůlky, 15800, CZ
(740) Dana Lukajová, patentový zástupce, Voršilská 10, Praha 1, 11000
(510) (16) tiskoviny, plakáty, letáky, fotografie, knihy; (35) reklamní činnost, propagační činnost; (41) pořádání výstav a soutěží v oblasti fotografie, kulturní a vzdělávací činnost, vydavatelská činnost.
(511) 16, 35, 41
(210) O-170390

(111) **275087**
(220) 28.03.2001
(151) 29.09.2005
(540)

SKLOBIT

(730) **Sika Technology AG**, Zugerstrasse 50, Baar, CH
(510) (17) izolační výrobky všeho druhu sloužící zejména k hydroizolaci všech částí staveb, vytváření izolací proti tlakové vodě a vlhkosti, izolaci podlah a podzemních budov, izolaci bazénů a střešních zahrádek (teras), vytváření všech střešních pláštů jako podkladní a uzavírací vrstvy a jako izolace proti průniku radonových par; (19) krytinové výrobky všeho druhu sloužící zejména k hydroizolaci částí staveb a vytváření izolací proti tlakové vodě a vlhkosti, izolaci střešních zahrádek (teras), vytváření střešních pláštů jako podkladní i uzavírací vrstvy a jako izolace proti průniku radonových par; (27) izolační podlahové krytiny, zejména ze skleněné rohože a tkaniny, případně hliníkové fólie.
(511) 17, 19, 27
(210) O-165881

(111) **281659**
(220) 28.02.2001
(151) 12.06.2006
(540)

STOBAG

(591) Barevná
(730) **PLAS s.r.o.**, Šafránkova 1238/1, Praha 5, Stodůlky, 15500, CZ
(740) Mgr. Jitka Vejražková, patentový zástupce, Pod Harfou 938/58, Praha 9, Vysočany, 19000
(510) (6) žaluzie vyrobené z obecných kovů a jejich slitin, zejména hliníku, kovové stavební materiály přenosné různého provedení, kovové trubky; (7) stroje a obráběcí stroje pro výrobu zastínovací techniky; (17) plastické hmoty pro výrobu zastínění t.j. rolet, pergol, markýz, žaluzií; (19) stavební materiály nekovové, přenosné konstrukce nekovové, stavební sklo pro výrobu prosklených stěn; (22) textilní materiály ze surových nebo umělých vláken, lana, provazy, plachtoviny; (35) zprostředkovatelská činnost v oblasti obchodu; (37) služby ve stavebnictví, opravárenské služby.
(511) 6, 7, 17, 19, 22, 35, 37
(210) O-164801

(111) **316248**
(220) 10.09.2010
(151) 12.01.2011
(540)

Prefolin

(730) **Green Brands a.s.**, Pod višňovkou 1662/27, Praha 4, Krč, 14000, CZ
(740) JUDr. Aleš Zábrš, advokát, Na Beránce 57/2, Praha 6, Dejvice, 16000
(510) (5) farmaceutické přípravky, doplňky výživové pro lékařské účely, dietetické látky a nápoje upravené pro lékařské účely, vitamínové, minerální a rostlinné přípravky pro lékařské účely.
(511) 5
(210) O-479374

(111) **316249**
(220) 10.09.2010
(151) 12.01.2011
(540)

GS Mamavit Prefolin

(730) **Green Brands a.s.**, Pod višňovkou 1662/27, Praha 4, Krč, 14000, CZ
(740) JUDr. Aleš Zábrš, advokát, Na Beránce 57/2, Praha 6, Dejvice, 16000
(510) (5) farmaceutické přípravky, doplňky výživové pro lékařské účely, dietetické látky a nápoje upravené pro lékařské účely, vitamínové, minerální a rostlinné přípravky pro lékařské účely.
(511) 5
(210) O-479375

(111) **319569**
(220) 16.02.2011
(151) 27.07.2011
(540)

hanácké.net

(591) Barevná
(730) **Pina Martin**, Marie Pospíšilové 3, Olomouc, 77900, CZ
(510) (38) poskytování telekomunikačních připojení ke globální počítačové síti, poskytování uživatelského přístupu ke globální počítačové síti, pronájem přístupového času ke globálním počítačovým sítím, pronájem zařízení pro přenos informací, elektronická pošta, telefonní komunikace, počítačová komunikace, přenos zpráv a obrázků pomocí počítačů, komunikace pomocí počítačových terminálů, půjčování telekomunikačních zařízení, směrovací a spojovací služby, spojení pomocí sítí optických vláken, telefonické služby, komunikace pomocí telefonů, informace o telekomunikaci; (41) školení, pořádání a řízení školení, překladatelské služby; (42) instalace počítačových programů, konzultace v oblasti počítačového softwaru, počítačové systémové analýzy, inženýrské práce (expertízy), poradenské služby v oblasti počítačového hardware, projektová činnost, studie technických projektů, pronájem počítačového software, pronájem webových serverů, hosting webových stránek, tvorba a správa webových stránek (pro třetí osoby), pronájem počítačů, aktualizace počítačových programů, údržba počítačových programů, obnova počítačových dat (regenerace).
(511) 38, 41, 42
(210) O-483303

(111) **319637**
(220) 15.12.2010
(151) 03.08.2011
(540)



(591) Barevná
(730) **HOPI s.r.o.**, Pražská 673, Klášterec nad Ohří, Měřtice u Klášterce nad Ohří, 43151, CZ
(510) (32) minerální vody, šumivé nápoje a jiné nealkoholické, nápoje a šťávy ovocné, sirupy a jiné přípravky k zhotovování nápojů.
(511) 32
(210) O-481781

(111) **319838**
(220) 25.02.2011
(151) 10.08.2011
(540)

Hvězda Světačka

(730) **STUDENT AGENCY TRAVEL k.s.**, náměstí Svobody 86/17, Brno, Brno-město, 60200, CZ
(740) Macek and Partners, Mgr. Jiří Macek, Sázavská 751/16, Praha 2, Vinohrady, 12000
(510) (16) papír a výrobky z papíru, lepenka a kartonážní výrobky, tiskoviny, časopisy, periodika, knihy, výrobky knihařské, kalendáře, pohlednice, fotografie, psací potřeby, lepidla kancelářská a pro domácnost, tužky, pastely, uhly, štětce, psací stroje, kancelářské potřeby kromě nábytku, školní sešity, skicáky, pastelky, tuhy, guma na mazání, ořezávátka, ořezávátka - strojky, penály, papírové ubrusky, kapesníky a pleny, pytle a sáčky z plastických hmot pro obalovou techniku, papírové obaly, papírové sáčky a tašky, obrazy, omalovánky, obtisky, karty, razítka, typy tiskařské (písmena), tiskařské štočky, kopírovací zařízení (cyklostyly); (36) pojišťovnictví a peněžnictví, cenové odhady, leasing, pronájem nemovitostí, realitní kanceláře, služby celních jednatelů, směnárenská činnost; (39) doprava a skladování, služby poskytované v souvislosti s dopravou pozemní, vodní a leteckou, cestovní kanceláře, pronájem dopravních prostředků, služby balení a expedice zboží, informace o jízdních tarifech, řádech a způsobu dopravy, kontrola dopravních prostředků a zboží před přepravou, zprostředkování dopravních služeb, úschova předmětů, rozvod elektrické energie, zásilkový prodej; (43) služby zajišťující stravování a nápoje, dočasné ubytování, rezervace ubytování pro cestující, zejména prostřednictvím cestovních kancelářů a zprostředkovatelů, opatrování zvířat v penziónech.
(511) 16, 36, 39, 43
(210) O-483579

(111) **320032**
(220) 23.02.2011
(151) 17.08.2011
(540)

Termo+Styrol

(730) **TERMO + holding, a.s.**, Všebořická 239/9, Ústí nad Labem, Bukov, 40001, CZ
(740) ZEMAN - podkrušnohorská patentová a známková kancelář, Petr Zeman, patentový zástupce, Hradní 301/9, Loket, 35733
(510) (1) chemické a chemicky vyrobitelné látky, zejména lepidla, tmely, pojiva, disperze náležející do této třídy, chemické přípravky do barev, pojiva do betonů a malt, chemické, vodovzdorné, impregnační a konzervační přípravky do betonů a malt náležející do této třídy, ochranné přípravky na nekovové stavební konstrukce, rozpouštědla pro laky, ohnivzdorné přípravky, silikáty, silikony náležející do této třídy; (2) barvy, laky, ředidla pro barvy, barviva, lepidla pro barvy; (6) kovové profily, kovový tyčový materiál, kovové lišty, plechy, kovové konstrukce, nosníky, úchyty, lávky a žebříky, kovové kování, kovové spojovací materiály, klempířské výrobky

kovové, kovové zárubně a okenní rámy, kovové dveře, kovová vrata, kovová okna, kovové žaluzie venkovní, kovové rolety; (17) těsnící a izolační materiály, izolační tkaniny, izolační laky, izolační nátěry, izolační omítky, výplně dilatačních spojů náležející do této třídy, vlna minerální, strusková, skleněná, izolační desky z umělých hmot, perlit pro izolační účely, vlákna skelná pro izolace, zvukově izolační materiály, žárovzdorné izolační materiály; (19) stavební materiály nekovové pro svislé i vodorovné stavební konstrukce, stavení hmoty, jako například betony, malty, stavební kamenivo, stavební lepidla, stavební tmely, přísady do stavebních hmot náležející do této třídy, střešní krytina nekovová, asfalt a asfaltové výrobky, lepenka pro stavební účely, plst pro stavební účely, stavební sklo, stavební dřevo, bezpečnostní sklo, izolační sklo, dlažební a obkladové materiály, geotextilie, stavební kámen, umělý kámen, pláště budov nekovové, úhelníky nekovové, žaluzie nekovové, okna, okenní rámy, dveře dveřní rámy - vše nekovové, klempířské výrobky nekovové jako například oplechování střech, atik, říms, okapní žlaby, okapní svody, nekovové konstrukce se solárními články střešní a stěnové; (20) konstrukce, nosníky, lávky, žebříky, úchyty plastové, kování nekovové, hmoždinky nekovové, lišty, profilové a tyčové materiály z plastů, desky a jiné ploché prvky z plastů, nekovové spojovací materiály, nekovové identifikační štítky, poutače z umělých hmot; (37) rekonstrukce domů včetně interiérových, střešních nástaveb a půdních vestaveb, rekonstrukce lodžii, zateplování objektů, práce betonářské, zednické, obkladačské, izolačské, stavební montážní, klempířské, pokrývačské, zámečnické náležející do této třídy, přípravné práce pro stavby (například lešenářské), stavební dozor, poradenství v oblasti rekonstrukce domů a zateplování objektů, poradenství v oblasti praktického užití materiálů uvedených u tříd 1, 2, 6, 17, 19, 20.

(511) 1, 2, 6, 17, 19, 20, 37
(210) O-483444

(111) **320033**
(220) 23.02.2011
(151) 17.08.2011
(540)

Termo+Mineral

(730) **TERMO + holding, a.s.**, Všebořická 239/9, Ústí nad Labem, Bukov, 40001, CZ
(740) ZEMAN - podkrušnohorská patentová a známková kancelář, Petr Zeman, patentový zástupce, Hradní 301/9, Loket, 35733
(510) (1) chemické a chemicky vyrobitelné látky, zejména lepidla, tmely, pojiva, disperze náležející do této třídy, chemické přípravky do barev, pojiva do betonů a malt, chemické, vodovzdorné, impregnační a konzervační přípravky do betonů a malt náležející do této třídy, ochranné přípravky na nekovové stavební konstrukce, rozpouštědla pro laky, ohnivzdorné přípravky, silikáty, silikony náležející do této třídy; (2) barvy, laky, ředidla pro barvy, barviva, lepidla pro barvy; (6) kovové profily, kovový tyčový materiál, kovové lišty, plechy, kovové konstrukce, nosníky, úchyty, lávky a žebříky, kovové kování, kovové spojovací materiály, klempířské výrobky kovové, kovové zárubně a okenní rámy, kovové dveře, kovová vrata, kovová okna, kovové žaluzie venkovní, kovové rolety; (17) těsnící a izolační materiály, izolační tkaniny, izolační laky, izolační nátěry, izolační omítky, výplně dilatačních spojů náležející do této třídy, vlna minerální, strusková, skleněná, izolační desky z umělých hmot, perlit pro izolační účely, vlákna skelná pro izolace, zvukově izolační materiály, žárovzdorné izolační materiály; (19) stavební materiály nekovové pro svislé i vodorovné stavební konstrukce, stavení hmoty, jako například betony, malty, stavební kamenivo, stavební lepidla, stavební tmely, přísady do stavebních hmot náležející do této třídy, střešní krytina nekovová, asfalt a asfaltové výrobky, lepenka pro stavební účely, plst pro stavební účely, stavební sklo, stavební dřevo, bezpečnostní sklo, izolační sklo, dlažební a obkladové materiály, geotextilie, stavební kámen, umělý kámen, pláště budov nekovové, úhelníky nekovové, žaluzie nekovové, okna, okenní rámy, dveře dveřní rámy - vše nekovové, klempířské výrobky nekovové jako například oplechování střech, atik, říms, okapní žlaby, okapní svody, nekovové konstrukce se solárními články střešní a stěnové; (20) konstrukce, nosníky, lávky, žebříky, úchyty plastové, kování nekovové, hmoždinky nekovové, lišty, profilové a tyčové materiály z plastů, desky a jiné ploché prvky z plastů, nekovové spojovací materiály, nekovové identifikační štítky, poutače z umělých hmot; (37) rekonstrukce domů včetně interiérových, střešních nástaveb a půdních vestaveb, rekonstrukce lodžii, zateplování objektů, práce betonářské, zednické, obkladačské, izolačské, stavební montážní, klempířské, pokrývačské, zámečnické náležející do této třídy, přípravné práce pro stavby (například lešenářské), stavební dozor, poradenství v oblasti rekonstrukce domů a zateplování objektů, poradenství v oblasti praktického užití materiálů uvedených u tříd 1, 2, 6, 17, 19, 20

(511) 1, 2, 6, 17, 19, 20, 37
(210) O-483445

(111) **320039**
(220) 23.02.2011
(151) 17.08.2011
(540)



(591) Barevná
(730) **Komunistická strana Čech a Moravy**, Politických vězňů 1531/9, Praha 1, 11121, CZ

(510) (9) nosiče informací, elektronický časopis, elektronické publikace CD-ROM; (16) papír, lepenka, výrobky z těchto materiálů, periodické a neperiodické publikace, fotografie, tiskárenské výrobky, papírenské zboží, plakáty, kalendáře, knihy, časopisy, brožury, tiskopisy, firemní bulletiny, informační produkty, data a databáze na papírových nosičích, tištěné manuály, psací stroje a kancelářské potřeby, učební a vyučovací pomůcky s výjimkou přístrojů, plastické obaly (nezařazené do jiných tříd), tiskařské typy, štočky; (35) propagační činnost, reklama, pomoc při řízení obchodní činnosti, obchodní administrativa, kancelářské práce, služby v oblasti propagace, reklamy a inzerce, zprostředkovatelské činnosti v oblasti obchodu s výrobky uvedenými ve třídách 9 a 16 a službami uvedenými ve třídách 35, 38 a 41, vydávání reklamních a propagačních materiálů, propagace a reklama také přes Internet; (38) šíření tiskovin, časopisů, periodik v elektronické podobě, také prostřednictvím počítačové sítě včetně Internetu; (41) vydavatelská a nakladatelská činnost, zejména vydávání novin, časopisů, knih, včetně vydávání tiskovin prostřednictvím počítačových sítí.

(511) 9, 16, 35, 38, 41
(210) O-483462

(111) **320040**
(220) 23.02.2011
(151) 17.08.2011
(540)



(591) Barevná
(730) **Komunistická strana Čech a Moravy**, Politických vězňů 1531/9, Praha 1, 11121, CZ

(510) (9) nosiče informací, elektronický časopis, elektronické publikace CD-ROM; (16) papír, lepenka, výrobky z těchto materiálů, periodické a neperiodické publikace, fotografie, tiskárenské výrobky, papírenské zboží, plakáty, kalendáře, knihy, časopisy, brožury, tiskopisy, firemní bulletiny, informační produkty, data a databáze na papírových nosičích, tištěné manuály, psací stroje a kancelářské potřeby, učební a vyučovací pomůcky s výjimkou přístrojů, plastické obaly (nezařazené do jiných tříd), tiskařské typy, štočky; (35) propagační činnost, reklama, pomoc při řízení obchodní činnosti, obchodní administrativa, kancelářské práce, služby v oblasti propagace, reklamy a inzerce, zprostředkovatelské činnosti v oblasti obchodu s výrobky uvedenými ve třídách 9 a 16 a službami uvedenými ve třídách 35, 38 a 41, vydávání reklamních a propagačních materiálů, propagace a reklama také přes Internet; (38) šíření tiskovin, časopisů, periodik v elektronické podobě, také prostřednictvím počítačové sítě včetně

Internetu; (41) vydavatelská a nakladatelská činnost, zejména vydávání novin, časopisů, knih, včetně vydávání tiskovin prostřednictvím počítačových sítí.

(511) 9, 16, 35, 38, 41
(210) O-483463

(111) **320049**
(220) 24.02.2011
(151) 17.08.2011
(540)



(591) Barevná
(730) **Komunistická strana Čech a Moravy**, Politických vězňů 1531/9, Praha 1, 11121, CZ

(510) (9) nosiče informací, elektronický časopis, elektronické publikace CD-ROM; (16) papír, lepenka, výrobky z těchto materiálů, periodické a neperiodické publikace, fotografie, tiskárenské výrobky, papírenské zboží, plakáty, kalendáře, knihy, časopisy, brožury, tiskopisy, firemní bulletiny, informační produkty, data a databáze na papírových nosičích, tištěné manuály, psací stroje a kancelářské potřeby, učební a vyučovací pomůcky s výjimkou přístrojů, plastické obaly (nezařazené do jiných tříd), tiskařské typy, štočky; (35) propagační činnost, reklama, pomoc při řízení obchodní činnosti, obchodní administrativa, kancelářské práce, služby v oblasti propagace, reklamy a inzerce, zprostředkovatelské činnosti v oblasti obchodu s výrobky uvedenými ve třídách 9 a 16 a službami uvedenými ve třídách 35, 38 a 41, vydávání reklamních a propagačních materiálů, propagace a reklama také přes Internet; (38) šíření tiskovin, časopisů, periodik v elektronické podobě, také prostřednictvím počítačové sítě včetně Internetu; (41) vydavatelská a nakladatelská činnost, zejména vydávání novin, časopisů, knih, včetně vydávání tiskovin prostřednictvím počítačových sítí.

(511) 9, 16, 35, 38, 41
(210) O-483518

(111) **320064**
(220) 03.03.2011
(151) 17.08.2011
(540)

LFA

(730) **Ligová fotbalová asociace**, Voctářova 2449/5, Praha 8, Libeň, 18000, CZ
(740) Mgr. Lukáš Dlabáček, patentový zástupce, Bolzanova 5, Brno, 61800

(510) (35) propagační činnost a marketing; (41) řízení a organizace fotbalových soutěží.
(511) 35, 41
(210) O-483731

(111) **320178**
(220) 16.02.2011
(151) 24.08.2011
(540)

GS Condro - rozhoduje účinnost

(730) **Green Brands a.s.**, Pod višňovkou 1662/27, Praha 4, Krč, 14000, CZ
(740) JUDr. Aleš Zábřeh, advokát, Na Beránce 57/2, Praha 6, Dejvice, 16000
(510) (5) farmaceutické přípravky, léčiva pro humánní medicínu, léčiva pro zvěrolékařské účely, doplňky potravy pro léčebné účely, potravinu upravené pro lékařské účely, diabetické přípravky pro léčebné účely, chemicko-farmaceutické přípravky, chemické výrobky pro lékařské účely, hygienické výrobky pro léčebné účely; (29) potravinové doplňky ne pro lékařské účely (zařazené v této třídě) a obsahující látky živočišného původu, přípravky určené pro speciální výživu sportovců nebo osob s vysokým energetickým výdejem - v rámci této třídy, protein pro lidskou spotřebu, proteinové výrobky - v rámci této třídy, jedlá želatina, želatinové výrobky - v rámci této třídy.

(511) 5, 29
(210) O-483298

(111) **320179**
(220) 17.02.2011
(151) 24.08.2011
(540)

FAIRFIELD

- (730) **Fairfield Manufacturing Company, Inc.**, 2400 Sagamore Parkway South, Lafayette, Indiana 47903, US
- (740) Čermák a spol., JUDr. Karel Čermák Ph.D., LL.M., Elišky Peškové 735/15, Praha 5, Smíchov, 15000
- (510) (7) motory a spalovací motory a jejich části pro stroje s výjimkou pozemních vozidel a součástí spojek a převodovek pro stroje s výjimkou pozemních vozidel, převodovky a součásti převodovek, zejména ozubená kola a převodové skříně, planetové převodovky, úhlové převody, dvoustupňové a vícestupňové převodové skříně, spojky a související strojní mezipřevody pro stroje, motory pro stroje s výjimkou pozemních vozidel, pohony kol, pásové a bubnové pohony pro stroje s výjimkou pozemních vozidel, pohony hnacích hřídelí pro stroje s výjimkou pozemních vozidel, pohony vřetenových výstupů pro stroje s výjimkou pozemních vozidel, kompaktní a integrované pohony pro stroje s výjimkou pozemních vozidel, zvedákové pohony pro stroje s výjimkou pozemních vozidel, pohony kladek pro stroje s výjimkou pozemních vozidel, pohony navijáků pro stroje s výjimkou pozemních vozidel, elektrické pohony pro stroje s výjimkou pozemních vozidel, kompaktní dvou a třístupňové redukční převodovky pro stroje s výjimkou pozemních vozidel, natáčecí pohony, hnací pohony a klopicí pohony pro stroje, zejména pro větrné turbíny, ozubená kola všeho druhu a převodové skříně všech druhů pro stroje s výjimkou pozemních vozidel, zejména pro planetové převodovky, úhlové převody, rozdělovací převodovky, stoupací člunečníky, dvou a vícestupňové převodovky a převodové skříně, hlavní ozubená kola a redukční převodovky s výjimkou pozemních vozidel, dvoustupňové mechanické převodové mechanismy jako redukční převodovky pro stroje s výjimkou pozemních vozidel, dvoustupňové mechanické převodové mechanismy jako redukční převodovky pro stroje s výjimkou pozemních vozidel, dvoustupňové hydraulicky poháněné převodové mechanismy jako redukční převodovky pro stroje s výjimkou pozemních vozidel, dvoustupňové elektricky poháněné převodové mechanismy jako redukční převodovky pro stroje s výjimkou pozemních vozidel, přídatné adaptéry pro redukční převodovky pro stroje s výjimkou pozemních vozidel, statické a dynamické pružinové brzdy s hydraulickým uvolňováním pro stroje s výjimkou pozemních vozidel, pohony náprav a pohony planetárních převodů s výjimkou pozemních vozidel, ozubená kola, hřídele, diferenciály všech typů a jejich náhradní díly pro stroje s výjimkou pozemních vozidel, hydraulická, elektrická a mechanická zařízení pro řazení pro stroje s výjimkou pozemních vozidel, měniče točivého momentu pro stroje s výjimkou pozemních vozidel, redukční převody pro stroje s výjimkou pozemních vozidel, redukční převodovky a omezovače točivého momentu s výjimkou pozemních vozidel, zařízení pro synchronizaci převodů pro stroje s výjimkou pozemních vozidel, vícestupňové a dvoustupňové měniče převodů k pohonu a polohování nesilničních zařízení nebo jejich součástí a ke zvýšení, snížení či jiné změně nebo úpravě točivého momentu nebo rychlosti zařízení nebo jejich částí, zařízení pro přenos síly pro mechanické hnací větve ve formě převodového mezistupně pro stroje s výjimkou pozemních vozidel a pohony zadní nápravy pro stroje s výjimkou pozemních vozidel; (12) vozidla, jmenovitě zařízení pro pohyb po zemi, ve vzduchu a po vodě a motory a spalovací motory pro pozemní, vzdušné a vodní dopravní prostředky, strojní součásti spojek a převodovek pro pozemní a námořní dopravní prostředky, jmenovitě součásti spojek a převodovek pro pozemní vozidla, spojky a převodovky všeho druhu a převodové skříně všeho druhu, jmenovitě planetové převodové skříně, úhlové převody, dvoustupňové převodové skříně, hlavní ozubená kola a redukční převodovky pro pozemní vozidla, dvou a více stupňová mechanická, elektrická a hydraulická převodová zařízení jako redukční převodovky pro pozemní a námořní dopravní prostředky, pohony kol, pásové pohony a bubnové pohony pro pozemní a námořní dopravní prostředky, pohony strojních hnacích hřídelí pro pozemní a námořní dopravní prostředky, výstupní vřetenové pohony pro pozemní a námořní dopravní prostředky, kompaktní pohony pro pozemní a námořní dopravní prostředky, pohony navijáků pro pozemní a námořní dopravní prostředky, zvedákové pohony pro pozemní a námořní dopravní prostředky, pohony kladek pro pozemní a námořní dopravní prostředky, elektrické pohony pro pozemní a námořní dopravní prostředky, kompaktní dvou a třístupňové redukční pohony pro pozemní a námořní dopravní prostředky, přídatné adaptéry pro redukční převodovky pro pozemní a námořní dopravní prostředky, statické a dynamické pružinové brzdy s hydraulickým

uvolňováním pro pozemní a námořní dopravní prostředky, pohony náprav a pohony planetárních převodů pro pozemní vozidla, ozubená kola, hřídele, diferenciály všech typů a jejich součástí pro pozemní a námořní dopravní prostředky, části všech typů dopravních prostředků pro dopravu mimo komunikace po zemi nebo po moři, jmenovitě ozubená kola, převody a soustavy ozubených kol a jejich náhradní části, vícestupňové a dvoustupňové měniče převodů k pohonu a polohování těchto dopravních prostředků nebo jejich součástí a ke zvýšení, snížení či jiné změně nebo úpravě točivého momentu nebo rychlosti těchto dopravních prostředků nebo jejich částí u pozemních nebo námořních dopravních prostředků, části převodovek pro pozemní námořní dopravní prostředky, jmenovitě převody a rychlostní skříně a převodovky, hlavní ozubená kola a související mezipřevody, zařízení pro přenos síly pro mechanické hnací větve ve formě převodového mezistupně pro pozemní a námořní dopravní prostředky, pohony zadní nápravy a planetové pohony pro pozemní a námořní dopravní prostředky, ozubená kola, hřídele, diferenciály všech typů a jejich náhradní díly pro pozemní a námořní dopravní prostředky, hydraulická, elektrická a mechanická zařízení pro řazení pro pozemní a námořní dopravní prostředky, měniče točivého momentu, nosné hřídele, redukční převody, redukční převodovky a omezovače točivého momentu motoru pro pozemní a námořní dopravní prostředky, zařízení pro synchronizaci převodů pro pozemní a námořní dopravní prostředky.

(511) 7, 12
(210) O-483317

(111) **320187**
(220) 23.02.2011
(151) 24.08.2011
(540)

TermoGrund

- (730) **TERMO + holding, a.s.**, Všebořická 239/9, Ústí nad Labem, Bukov, 40001, CZ
- (740) ZEMAN - podkrušnohorská patentová a známková kancelář, Petr Zeman, patentový zástupce, Hradní 301/9, Loket, 35733
- (510) (1) chemické přípravky do barev, pojiva do betonů a malt, chemické, vodovzdorné, impregnační a konzervační přípravky do betonů a malt náležející do této třídy, ochranné přípravky na nekovové stavební konstrukce; (2) plněný pigmentovaný organický mezinátěr, jiné nátěrové hmoty, barvy, laky, ředidla pro barvy, barviva, lepidla pro barvy; (17) izolační laky, izolační nátěry, izolační omítky.
- (511) 1, 2, 17
(210) O-483489

(111) **320188**
(220) 23.02.2011
(151) 24.08.2011
(540)

TermoKleber

- (730) **TERMO + holding, a.s.**, Všebořická 239/9, Ústí nad Labem, Bukov, 40001, CZ
- (740) ZEMAN - podkrušnohorská patentová a známková kancelář, Petr Zeman, patentový zástupce, Hradní 301/9, Loket, 35733
- (510) (1) chemické a chemicky vyrobitelné látky, zejména lepidla, tmely, pojiva, disperze náležející do této třídy, chemické přípravky do barev, pojiva do betonů a malt, chemické, vodovzdorné, impregnační a konzervační přípravky do betonů a malt náležející do této třídy, ochranné přípravky na nekovové stavební konstrukce, rozpouštědla pro laky, ohnivzdorné přípravky; (17) izolační laky, izolační nátěry, izolační omítky; (19) stavební hmoty, jako například betony, malty, lepicí malty, stavební lepidla, minerální lepicí hmoty.
- (511) 1, 17, 19
(210) O-483490

(111) **320208**
(220) 07.03.2011
(151) 24.08.2011
(540)

TROPIKO

- (730) **Systemia s.r.o.**, Smetanova 131, Úvaly, 25082, CZ
- (510) (6) konstrukce (kovové) pro bazény; (19) bazény nekovové včetně součástí a příslušenství, zastřešení plaveckých bazénů; (28) bazény plavecké (potřeby pro hru).

(511) 6, 19, 28
(210) O-483815

(111) **320214**
(220) 10.03.2011
(151) 24.08.2011
(540)

MANEKO

(730) **MANEKO, spol. s r.o.**, Na pískách 1175/71, Praha 6, 16000, CZ
(740) Dana Lukajová, patentový zástupce, Voršilská 10, Praha 1, 11000
(510) (1) chemikálie pro laboratorní analýzy s výjimkou analýz pro lékařské a zvěrolékařské účely; (9) chemické přístroje a zařízení pro analytické účely a laboratoře; (42) poradenství konzultační a analytické v oblasti laboratorní techniky, chemie, chemických technologií, biotechnologií a ekologie.
(511) 1, 9, 42
(210) O-483947

(111) **320275**
(220) 31.03.2011
(151) 24.08.2011
(540)

Creativo

(730) **Oresi s.r.o.**, Průmyslová 102, Břežín, 25101, CZ
(510) (20) nábytek, části nábytku ze dřeva, dvířka k nábytku, regály, nekovové skříně na jídlo (spížky); (21) potřeby kuchyňské (neelektrické).
(511) 20, 21
(210) O-484490

(111) **320349**
(220) 21.02.2011
(151) 31.08.2011
(540)

ALZIL OROTAB

(730) **Glenmark Pharmaceuticals s.r.o.**, Hvězdova 1716/2b, Praha 4, 14078, CZ
(740) Glenmark Pharmaceuticals Distribution s.r.o., Hvězdova 1716/2b, Praha 4, Nusle, 14000
(510) (5) farmaceutické a veterinářské výrobky, hygienické výrobky pro léčebné účely, diabetické přípravky pro léčebné účely, potraviny pro batolata, náplasti, obvazový materiál, materiály pro plombování zubů a pro zubní otisky, dezinfekční přípravky, výrobky pro hubení škodlivých zvířat, fungicidy, herbicidy.
(511) 5
(210) O-483399

(111) **320389**
(220) 06.04.2011
(151) 31.08.2011
(540)



(730) **Glenmark Pharmaceuticals s.r.o.**, Hvězdova 1716/2b, Praha 4, 14078, CZ
(740) Glenmark Pharmaceuticals Distribution s.r.o., Hvězdova 1716/2b, Praha 4, Nusle, 14000
(510) (3) přípravky pro bělení a jiné prací prostředky, přípravky pro čištění, leštění, odmašťování a broušení, mýdla, parfumerie, vonné oleje, kosmetika, vlasové vody (lotions), zubní pasty; (5) farmaceutické a veterinářské výrobky, hygienické výrobky pro léčebné účely, diabetické přípravky pro léčebné účely, potraviny pro batolata, náplasti, obvazový materiál, materiály pro plombování zubů a pro zubní otisky, dezinfekční přípravky, výrobky pro hubení škodlivých zvířat, fungicidy, herbicidy; (44)

lékařské služby, veterinární služby, péče o hygienu a krásu osob a zvířat, zemědělské, zahradnické a lesnické služby.

(511) 3, 5, 44
(210) O-484684

(111) **320469**
(220) 25.02.2011
(151) 07.09.2011
(540)



(730) **DYNAMIX MEDIA s.r.o.**, Jinonická 804/80, Praha 5, Košíře, 15800, CZ
(740) PatentCentrum Sedlák & Partners s.r.o., Okružní 2824, České Budějovice, České Budějovice 3, 37001
(510) (16) papír a výrobky z papíru uvedené v této třídě, tiskoviny všeho druhu, fotografie, psací, školní a kancelářské potřeby uvedené v této třídě, zejména k reklamním účelům; (35) reklamní a propagační činnost všeho druhu, obchodní management, obchodní administrativní práce, kancelářské práce, obchodní služby, příprava a umístění reklamy pro ostatní, pronájem reklamního prostoru, venkovní reklama a velkoplošná reklama, zejména šíření reklamy pro ostatní prostřednictvím obrazovek v nákupních a obchodních centrech, rozšiřování reklamních materiálů, pronájem reklamní plochy a času, zprostředkování v reklamě, zprostředkování obchodní činnosti s výrobky ve tř. 16 a se službami ve tř. 42; (42) grafický design, grafické služby všeho druhu včetně počítačové grafiky, grafické zpracování reklamy, přenos dat nebo dokumentů z fyzických nosičů na elektronické nosiče, správa a hosting webových stránek.
(511) 16, 35, 42
(210) O-483561

(111) **320495**
(220) 06.04.2011
(151) 07.09.2011
(540)



(730) **Glenmark Pharmaceuticals s.r.o.**, Hvězdova 1716/2b, Praha 4, 14078, CZ
(740) Glenmark Pharmaceuticals Distribution s.r.o., Hvězdova 1716/2b, Praha 4, Nusle, 14000
(510) (3) přípravky pro bělení a jiné prací prostředky, přípravky pro čištění, leštění, odmašťování a broušení, mýdla, parfumerie, vonné oleje, kosmetika, vlasové vody (lotions), zubní pasty; (5) farmaceutické a veterinářské výrobky, hygienické výrobky pro léčebné účely, diabetické přípravky pro léčebné účely, potraviny pro batolata, náplasti, obvazový materiál, materiály pro plombování zubů a pro zubní otisky, dezinfekční přípravky, výrobky pro hubení škodlivých zvířat, fungicidy, herbicidy; (44) lékařské služby, veterinární služby, péče o hygienu a krásu osob a zvířat, zemědělské, zahradnické a lesnické služby.
(511) 3, 5, 44
(210) O-484682

(111) **320506**
(220) 12.04.2011
(151) 07.09.2011

(540) **Mini Kontokorent České spořitelny**

(730) **Česká spořitelna, a.s.**, Olbrachtova 1929/62, Praha 4, 14000, CZ
(510) (16) reklamní, inzertní a propagační materiály a tiskoviny všeho druhu; (35) propagační, reklamní a inzertní služby prostřednictvím jakéhokoliv média; (36) bankovní obchody a bankovní a finanční služby s těmito službami související.
(511) 16, 35, 36
(210) O-484845

(111) **320507**
(220) 12.04.2011
(151) 07.09.2011

(540) **Úvěr plus České spořitelny**

(730) **Česká spořitelna, a.s.**, Olbrachtova 1929/62, Praha 4, 14000, CZ
(510) (16) reklamní, inzertní a propagační materiály a tiskoviny všeho druhu; (35) propagační, reklamní a inzertní služby prostřednictvím jakéhokoliv média; (36) bankovní obchody a bankovní a finanční služby s těmito službami související.
(511) 16, 35, 36
(210) O-484846

(111) **320510**
(220) 12.04.2011
(151) 07.09.2011

PLATBA•24

(591) Barevná
(730) **Česká spořitelna, a.s.**, Olbrachtova 1929/62, Praha 4, 14000, CZ
(510) (16) reklamní, inzertní a propagační materiály a tiskoviny všeho druhu; (35) propagační, reklamní a inzertní služby prostřednictvím jakéhokoliv média; (36) bankovní obchody a bankovní a finanční služby s těmito službami související.
(511) 16, 35, 36
(210) O-484849

(111) **320601**
(220) 25.02.2011
(151) 14.09.2011

(540) **LIKOFON**

(730) **LIKO-S, a.s.**, U Splavu 1419, Slavkov u Brna, 68401, CZ
(740) Patentový zástupce, Doc. Ing., CSc. Jindřich Špaček, Svatopluka Čecha 106A, Brno, 61200
(510) (6) kovové stavební materiály, montované stavby kovové, montované stavby kovové s přestavitelnými prvky a s měnitelnou dispozicí, kovové stavební materiály přenosné, stavební prvky kovové, interiérové stavební materiály jako montované vnitřní příčky kovové, schody kovové, stavební dílce kovové; (19) stavební materiály nekovové (dřevěné, sádrokartonové, skleněné a plastové), montované stavby kancelářských, výrobních, skladovacích, obytných a rekreačních budov, montované stavby s přestavitelnými prvky a s měnitelnou dispozicí, přenosné stavby, stavební materiály přenosné, stavební prvky nekovové, interiérové stavební materiály jako montované vnitřní nekovové, schody nekovové, stavební dílce nekovové, kámen přírodní a umělý, cement, beton, beton armovaný, betonové desky, betonové okenní sloupky, betonové překlady, betonové dlaždice, cihlářské výrobky, obkladové desky a dlaždice nekovové, nekovové panely pro obklady stěn, stropní akustické i dekorativní podhledy,

dveře nekovové, dveře křídlové dřevěné, dveře posuvné, dveřní rámy nekovové, okenní rámy nekovové, okenní sklo, vláknité stavební panely a desky, stěny dřevěné, panely dřevěné, vláknité a z aglomerovaného materiálu, krby a komíny nekovové, papír dehtový (jako krytina), dřevěné dlažební kostky, dřevěné ostění, stavební dřevěné polotovary, podlahy, podlahy a stropy pro stavby, materiály pro jednolitou podlahu, podlaha dřevěná, podlahovina z korkové drti, nekovové potřeby pro stavbu podlah, dlaždice nekovové, stavební výrobky z břidlice; (37) stavební činnost, služby stavební, montážní a dodavatelské včetně autorského servisu u staveb z přestavitelných dílců, výroba polotovarů pro stavební výrobky, montážně stavební práce, montování staveb a interiérů, speciální úpravy akustických vlastností interiérů, instalace akustických (zvukově izolačních) panelů, montáže sádrokartonových dílců, montáže dělicích stěn a příček, montáže sádrokartonových systémů.

(511) 6, 19, 37
(210) O-483574

(111) **320615**
(220) 08.03.2011
(151) 14.09.2011



(591) Barevná
(730) **Hora Aleš**, Rychaltice 240, Hukvaldy, 73946, CZ
(740) Mgr. Roman Měrka, advokát, Farní 19, Frýdek-Místek, 73801
(510) (35) propagační činnost v oblasti dopravy a autoškol, reklamní činnost v oblasti dopravy a autoškol; (41) provozování autoškoly, výuka a výcvik žadatelů o oprávnění k řízení silničních motorových vozidel, zdokonalování odborné způsobilosti řidičů, dopravní výchova.
(511) 35, 41
(210) O-483851

(111) **320878**
(220) 18.04.2011
(151) 27.09.2011



(730) **Kubeš Vladimír Ing.**, Herrmannova 514, Chotěboř, 58266, CZ
(510) (20) nábytek; (40) truhlářské práce.
(511) 20, 40
(210) O-484984

(111) **320900**
(220) 28.04.2011
(151) 27.09.2011
(540)



(591) Barevná
(730) **Komunistická strana Čech a Moravy**, Politických vězňů 1531/9, Praha 1, 11121, CZ
(510) (9) nosiče informací, elektronický časopis, elektronické publikace CD-ROM; (16) papír, lepenka, výrobky z těchto materiálů, periodické a neperiodické publikace, fotografie, tiskárenské výrobky, papírenské zboží, plakáty, kalendáře, knihy, časopisy, brožury, tiskopisy, firemní bulletiny, informační produkty, data a databáze na papírových nosičích, tištěné manuály, psací stroje a kancelářské potřeby, učební a vyučovací pomůcky s výjimkou přístrojů, plastické obaly (nezařazené do jiných tříd), tiskařské typy, štočky; (35) propagační činnost, reklama, pomoc při řízení obchodní činnosti, obchodní administrativa, kancelářské práce, služby v oblasti propagace, reklamy a inzerce, zprostředkovatelské činnosti v oblasti obchodu s výrobky uvedenými ve třídách 9 a 16 a službami uvedenými ve třídách 35, 38 a 41, vydávání reklamních a propagačních materiálů, propagace a reklama také přes Internet; (38) šíření tiskovin, časopisů, periodik v elektronické podobě, také prostřednictvím počítačové sítě včetně Internetu; (41) vydavatelská a nakladatelská činnost, zejména vydávání novin, časopisů, knih, včetně vydávání tiskovin prostřednictvím počítačových sítí.
(511) 9, 16, 35, 38, 41
(210) O-485270

(111) **320901**
(220) 28.04.2011
(151) 27.09.2011
(540)



(591) Barevná
(730) **Komunistická strana Čech a Moravy**, Politických vězňů 1531/9, Praha 1, 11121, CZ
(510) (9) nosiče informací, elektronický časopis, elektronické publikace CD-ROM; (16) papír, lepenka, výrobky z těchto materiálů, periodické a neperiodické publikace, fotografie, tiskárenské výrobky, papírenské zboží, plakáty, kalendáře, knihy, časopisy, brožury, tiskopisy, firemní bulletiny, informační produkty, data a databáze na papírových nosičích, tištěné manuály, psací stroje a kancelářské potřeby, učební a vyučovací pomůcky s výjimkou přístrojů, plastické obaly (nezařazené do jiných tříd), tiskařské typy, štočky; (35) propagační činnost, reklama, pomoc při řízení obchodní činnosti, obchodní administrativa, kancelářské práce, služby v oblasti propagace, reklamy a inzerce, zprostředkovatelské činnosti v oblasti obchodu s výrobky uvedenými ve třídách 9 a 16 a službami uvedenými ve třídách 35, 38 a 41, vydávání reklamních a propagačních materiálů, propagace a reklama také přes Internet; (38) šíření tiskovin, časopisů, periodik v elektronické podobě, také prostřednictvím počítačové sítě včetně Internetu; (41) vydavatelská a nakladatelská činnost, zejména vydávání novin, časopisů, knih, včetně vydávání tiskovin prostřednictvím počítačových sítí.

(511) 9, 16, 35, 38, 41
(210) O-485271

(111) **320989**
(220) 09.03.2011
(151) 05.10.2011
(540)

Šmakoun

(730) **Adler Nutrition s.r.o.**, Voršilská 143/4, Praha 1, Nové Město, 11000, CZ
(510) (16) tiskoviny, publikace, periodický a neperiodický tisk, zejména časopisy, noviny, knihy, prospekty, příručky, plakáty, fotografie, pohlednice, dopisnice, dopisní papíry, kalendáře, blahopřání, ročenky, plány, mapy a atlasy, knihařské výrobky, propagační materiály a předměty z papíru, zejména letáky, brožury, obtisky, tištěné reklamní a inzertní materiály, obalový materiál z papíru a plastických hmot, tiskařské typy a štočky, ozdobné a propagační předměty z papíru, učební a vyučovací potřeby a pomůcky (s výjimkou přístrojů); (35) reklama, reklama on-line v počítačové síti, reklamní a inzertní služby všeho druhu, včetně inzerce a reklamy poskytované v počítačových, telekomunikačních a obdobných sítích, reklamní agentury, služby reklamních agentur, vydávání, zveřejňování, oznámení, vyhlášení, publikování reklamních a inzertních textů, rozšiřování a zasílání reklamních materiálů zákazníkům, inzerce poštou, aktualizování reklamních materiálů, pronájem reklamních ploch a materiálu, pronájem reklamního času ve všech komunikačních médiích, poskytování obchodních informací pomocí Internetu, prezentace služeb na Internetu, zprostředkování internetového obchodu v oblasti potravin a zdravé výživy, komerční využití Internetu v oblastech komerčních internetových médií a vyhledávacích služeb, prezentace uživatelů na stránkách World Wide Web v počítačové síti Internet, průzkumy trhu a veřejného mínění, služby (telefonní vzkazy, dotazy); (41) vydavatelství, nakladatelství, vydávání knih, vydávání elektronických knih a časopisů on-line, vyučování a vzdělávání, informace o výchově a vzdělávání; (43) restaurace, jídelny, bary, kavárny, penziony, hotely, zásobování.
(511) 16, 35, 41, 43
(210) O-483909

(111) **320998**
(220) 16.03.2011
(151) 05.10.2011
(540)



(730) **Houdek Lubomír PhDr.**, Milady Horákové 853/80, Praha 7, 17000, CZ
(740) JUDr. Helena Chaloupková Ph.D., Na Kozačce 1289/7, Praha 2, 12000
(510) (9) nosiče informací v rozsahu třídy 9, elektronické publikace, magnetické nosiče zvukových záznamů, gramofonové desky; (16) nosiče informací v rozsahu třídy 16, tiskoviny všeho druhu – periodické a neperiodické publikace; (35) propagační činnost, reklama; (41) vydavatelská činnost a služby, organizování a vedení konferencí, organizování a vedení kongresů, organizování a vedení seminářů, organizování a vedení sympozií, organizování kulturních nebo vzdělávacích výstav.
(511) 9, 16, 35, 41
(210) O-484101

(111) **321225**
(220) 22.02.2011
(151) 19.10.2011
(540)

Audemars Piguet

(730) AUDEMARS PIGUET HOLDING S.A., 16, route de France, CH-1348 Le Brassus, CH
(740) Všečka Zelený Švorčík a partneři, advokátní a patentová kancelář, JUDr. Michal Havlík, advokát, Hálkova 1406/2, Praha 2, Nové Město, 12000
(510) (14) vzácné kovy a jejich slitiny a výrobky z těchto látek nebo jimi potažených látek (spadajících do této třídy), sponky, manžetové knoflíky, přívěšky (uvedené v této třídě), klenoty, drahokamy, polodrahokamy, hodiny, zejména hodinky, náramkové hodinky, součástky a příslušenství k hodinám a hodinkám, zahrnuté v této třídě, nástěnné hodiny, malé hodiny, budíky, ostatní hodiny a chronometrická zařízení, chronometry, chronografy, přístroje pro měření času, užívané při sportu, časoměřiče a jiné měřiče zahrnuté v této třídě, řemínky k hodinkám, ciferníky, pouzdra na hodinky, dárková pouzdra na hodinky a klenoty.
(511) 14
(210) O-483436

(111) **321248**
(220) 04.04.2011
(151) 19.10.2011
(540)



(730) Okna Macek a.s., Nádražní 1701, Dubňany, 69603, CZ
(740) Advokátní kancelář, Mgr. Marcela Zlámalová, advokátka, Vrchlického 7, Hodonín, 69501
(510) (6) dveře kovové, dveřní zárubně kovové, dveřní rámy kovové, okna kovová, okenní rámy kovové, žaluzie kovové, vrata kovová; (19) dveře nekovové, zárubně pro dveře nekovové, okna nekovová, rámy na okna nekovová, okénka dveřní nekovová, sítě proti hmyzu nekovové, žaluzie nekovové, vrata nekovová; (37) stavebnictví, montáž oken a jiných výplní stavebních otvorů.
(511) 6, 19, 37
(210) O-484587

(111) **321322**
(220) 22.02.2011
(151) 26.10.2011
(540)



(730) Česká mincovna, a.s., U Přehrady 3204/61, Jablonec nad Nisou, Mšeno nad Nisou, 46602, CZ
(740) RETROPATENT s.r.o., Dobiášova 1246/29, Liberec, Liberec VI-Rochlice, 46006
(510) (14) mince, vzácné kovy a jejich slitiny, zejména medaile, plakety a žetony ze vzácných kovů; (35) propagační činnost, pomoc při řízení obchodní činnosti, marketingové studie, obchodní administrativa, kancelářské práce, propagační publikace - rozšiřování, překlad informací do počítačových databází, systematizace informací do počítačových databází, hospodářské

nebo ekonomické prognózy, obchodní informace, obchodní informace prostřednictvím Internetu, kompilace dat, analyzování a zpracování dat a informačních materiálů, vyhledávání dat v počítačových souborech pro třetí osoby, inzerece reklamní, vytváření informačních studií a zpracování informací, vše spadající do třídy 35; (41) nakladatelský servis, včetně elektronického, školení, organizování konferencí, kongresů, seminářů, včetně internetových, zábava, výchova a vzdělávání, korespondenční kurzy, sportovní a kulturní aktivity a informace o nich pomocí počítačových sítí, poskytování on-line elektronických publikací bez možnosti stažení, výroba rozhlasových a televizních programů, výstavy - organizování kulturních výstav.

(511) 14, 35, 41
(210) O-483427

(111) **321365**
(220) 01.04.2011
(151) 26.10.2011
(540)

DOWLEX

(730) The Dow Chemical Company, Midland 48674, 48674, MI, US
(740) Všečka Zelený Švorčík a partneři, advokátní a patentová kancelář, JUDr. Otakar Švorčík, advokát, Hálkova 1406/2, Praha 2, Nové Město, 12000
(510) (1) polymery a/nebo kopolymery olefinových materiálů.
(511) 1
(210) O-484569

(111) **321496**
(220) 22.04.2011
(151) 02.11.2011
(540)



(730) Starbucks Corporation, 2401 Utah Avenue South, Seattle 98134, WA, US
(740) Všečka Zelený Švorčík a partneři, advokátní a patentová kancelář, JUDr. Otakar Švorčík, advokát, Hálkova 1406/2, Praha 2, Nové Město, 12000
(510) (30) mletá a zrnková káva, kakao, čaj (bylinný a nebylinný), kávové, čajové, kakaové a espreso nápoje a nápoje připravené na základě kávy a/nebo espresa, nápoje připravené na základě čaje, prášková čokoláda a vanilka, přísady pro přidání do nápojů, čokoládový sirup, ochucovací sirupy pro přidávání do nápojů, pekařské výrobky, včetně muffinů, vdolečků, sušenek, koláčků, jemného pečiva a chleba, sendviče, granola, káva k okamžité spotřebě, čaj k okamžité spotřebě, zmrzlina a mražené sladkosti, čokoláda, bonbóny a cukrovinky; (35) služby týkající se podnikové administrativy, obchodní management, franšizing, jmenovitě poskytování technické pomoci při zakládání a/nebo provozování restaurací, levných restaurací, kaváren a bufetů, maloobchodní služby v oboru kávy, čaje, kakaa, balených a hotových jídel, elektrických zařízení, neelektrických zařízení, domácích potřeb, kuchyňského zboží, hodin, hodinek, kuchyňských časoměřičů, stopek, klenotů, knih, hudebních nahrávek, podložek pod myš, náprsních tašek, náprsních peněženek, cestovních brašen, peněženek, aktovek, tašek na knihy, kufří a deštníků, všechno vyrobené z tkanin, plastických materiálů nebo kůže, kožených přívěšků ke klíčům, oděvů, čepic a klobouků, hraček, včetně plyšových medvídků, vycpaných hraček, plyšových hraček, panenek a doplňků k nim, vánočních ozdob, velkoobchodní distribuce, velkoobchodní prodejny a služby týkající se velkoobchodního objednávání v oboru: kávy, čaje, kakaa, balených a hotových jídel, elektrických zařízení, neelektrických zařízení, domácích potřeb, kuchyňského zboží, hodin, hodinek, kuchyňských časoměřičů, stopek, klenotů, knih, hudebních nahrávek, podložek pod myš, náprsních tašek, náprsních peněženek, cestovních brašen, peněženek, aktovek, tašek na knihy, kufří a deštníků, všechno vyrobené z tkanin, plastických materiálů nebo kůže, kožených přívěšků ke klíčům, oděvů, čepic a klobouků, hraček, včetně plyšových medvídků, vycpaných hraček, plyšových hraček, panenek a doplňků k nim, vánočních ozdob, zásilkové

služby a katalogové zásilkové služby, služby týkající se počítačových on-line objednávek, počítačové on-line maloobchodní služby, on-line objednávkové služby a on-line maloobchodní služby, všechno v oboru: kávy, čaje, kakaa, balených a hotových jídel, elektrických zařízení, neelektrických zařízení, domácích potřeb, kuchyňského zboží, hodin, hodinek, kuchyňských časoměřičů, stopek, klenotů, knih, hudebních nahrávek, podložek pod myš, náprsních tašek, náprsních peněženek, cestovních brašen, peněženek, aktovek, tašek na knihy, kufrů a deštníků, všechno vyrobené z tkanin, plastických materiálů nebo kůže, kožených přívěsků ke klíčům, oděvů, čepic a klobouků, hraček, včetně plyšových medvídků, vycpaných hraček, plyšových hraček, panenek a doplňků k nim, vánočních ozdob, počítačový on-line dárkový registr a zásilkové služby pro uvedené služby; (43) restaurace, kavárny, kafeterie, snack bary, služby kávových bufetů a zařízení rychlého občerstvení, služby restaurací s možností odnosu jídla s sebou, cateringové služby, zásobování kanceláří kávou, smluvní gastronomické služby, příprava jídel, příprava a prodej jídel a nápojů s možností odnosu s sebou.

(511) 30, 35, 43
(210) O-485193

(111) **321568**
(220) 24.03.2011
(151) 09.11.2011
(540)



Ověřená účinnost na klouby

(730) **Green Brands a.s.**, Pod višňovkou 1662/27, Praha 4, Krč, 14000, CZ
(740) JUDr. Aleš Zábrš, advokát, Na Beránce 57/2, Praha 6, Dejvice, 16000
(510) (5) farmaceutické přípravky, léčiva pro humánní medicínu, léčiva pro zvěrolékařské účely, doplňky potravy pro léčebné účely, potraviny upravené pro lékařské účely, diabetické přípravky pro léčebné účely, chemicko-farmaceutické přípravky, chemické výrobky pro lékařství a hygienu; (29) doplňky stravy a potraviny, obsažené v této třídě, ne pro léčebné účely.

(511) 5, 29
(210) O-484338

(111) **321642**
(220) 21.02.2011
(151) 15.11.2011
(540)



(591) Barevná
(730) **Glenmark Pharmaceuticals s.r.o.**, Hvězdova 1716/2b, Praha 4, 14078, CZ
(740) Glenmark Pharmaceuticals Distribution s.r.o., Hvězdova 1716/2b, Praha 4, Nusle, 14000
(510) (5) farmaceutické výrobky, hygienické výrobky pro léčebné účely, diabetické přípravky pro léčebné účely, potraviny pro batolata, náplast, obvazový materiál, materiály pro plombování zubů a pro zubní otisky, dezinfekční přípravky, výrobky pro hubení škodlivých zvířat, fungicidy, herbicidy.

(511) 5
(210) O-483402

(111) **321653**
(220) 16.03.2011
(151) 15.11.2011
(540)



(591) Barevná
(730) **Neufuss Jan**, Loučovice 155, Loučovice, 38276, CZ
(740) PatentCentrum Sedlák & Partners s.r.o., Okružní 2824, České Budějovice, České Budějovice 3, 37001
(510) (43) penzióny - pronájem apartmánů, ubytovací služby - penzión, ubytování - pronájem apartmánů.

(511) 43
(210) O-484083

(111) **321660**
(220) 07.04.2011
(151) 15.11.2011
(540)



(730) **The Hongkong and Shanghai Banking Corporation Limited**, 1 Queen's Road Central, Hong Kong, HK
(740) Čermák a spol., JUDr. Karel Čermák Ph.D., LL.M., Elišky Peškové 735/15, Praha 5, Smíchov, 15000
(510) (35) sjednání diskontu a výhodu u vybraných obchodníků výlučně pro vlastníky kreditních karet, sjednání diskontu pro členy cestovního klubu, sjednání diskontu pro cestovní služby včetně všech výše uvedených služeb poskytovaných on-line z počítačové databáze nebo Internetu; (36) finanční, bankovní, pojišťovací služby a služby realitní kanceláře, služby kreditních karet, diskontních karet, zpracování plateb kreditními kartami, všechny tyto služby ve třídě 36.

(511) 35, 36
(210) O-484726

(111) **321838**
(220) 07.03.2011
(151) 30.11.2011
(540)

walimex

(730) **Linealis s.r.o.**, Štrossova 346, Pardubice, Bílé Předměstí, 53003, CZ
(510) (11) přístroje pro osvětlení, topení, výrobu páry, pro vaření, přístroje chladicí, pro sušení, ventilaci, rozvod vody a sanitární zařízení; (24) tkaniny a textilní výrobky, které nejsou uvedeny v jiných třídách.

(511) 11, 24
(210) O-483808

(111) **321844**
(220) 18.03.2011
(151) 30.11.2011
(540)



(591) Barevná
(730) **Moravská Bastei MOBA, s.r.o.**, Koliště 1965/13a, Brno, Černá Pole, 60200, CZ
(510) (16) tiskoviny, zejména knihy, knížky brožované, brožury, časopisy, kalendáře, katalogy, prospekty, plakáty, periodické a neperiodické tištěné publikace, plány; (35) reklama, propagace, psaní reklamních textů, rozšiřování reklamních materiálů zákazníkům; (41) vydávání knih, překladatelské služby, vydávání elektronických knih a časopisů.
(511) 16, 35, 41
(210) O-484169

(111) **321845**
(220) 18.03.2011
(151) 30.11.2011
(540)



(591) Barevná
(730) **Moravská Bastei MOBA, s.r.o.**, Koliště 1965/13a, Brno, Černá Pole, 60200, CZ
(510) (16) tiskoviny, zejména knihy, knížky brožované, brožury, časopisy, kalendáře, katalogy, prospekty, plakáty, periodické a neperiodické tištěné publikace, plány; (35) reklama, propagace, psaní reklamních textů, rozšiřování reklamních materiálů zákazníkům; (41) knihy, vydávání, překladatelské služby, vydávání elektronických knih a časopisů.
(511) 16, 35, 41
(210) O-484170

(111) **321905**
(220) 03.05.2011
(151) 30.11.2011
(540)

THUNDERBOLT

(730) **Apple Inc.**, One Apple Park Way, Cupertino, California 95014, CA, US
(740) Všeťečka Zelený Švorčík a partneři, advokátní a patentová kancelář, JUDr. Michal Havlík, Hálkova 1406/2, Praha 2, Nové Město, 12000
(510) (9) počítače, periferní jednotky počítačů, počítačové terminály, počítačové hardware, mikroprocesory, paměťové desky, monitory, displeje, klávesnice, kabely, modemy, tiskárny, diskové jednotky, adaptéry, adapterové karty, konektory a ovladače, prázdná počítačová paměťová media, magnetické nosiče dat, počítačový software, počítačový software pro tvorbu, stahování, přenos, přijímání, editování, opis, kódování, dekódování, zobrazování, ukládání a organizování textů, grafiky, obrazů a elektronických publikací, počítačový software a firmware, zejména programy operačních systémů, programy na synchronizaci dat a programy nástrojů pro vývoj aplikací pro osobní a příruční počítače, počítačový hardware a software pro poskytování integrované telefonické komunikace s automatizovanými globálními informačními sítěmi, předem zapsané

počítačové programy pro správu osobních informací, software pro správu databází, software pro rozeznávání znaků, software pro správu telefonie, software pro elektronickou poštu a zpracování zpráv, software pro volání přes pager, software pro mobilní telefony, software pro synchronizaci databází, počítačové programy pro přístup k on-line počítačovým databázím, jejich prohlížení a vyhledávání v nich, počítačový software pro přeměňování zpráv, internetové e-pošty a (nebo) jiných dat na jedno nebo více elektronických příručních zařízení z datové paměti na osobním počítači nebo serveru nebo s nimi spojené, počítačový software pro synchronizaci dat mezi vzdáleným terminálem nebo zařízením a pevným nebo vzdáleným terminálem nebo zařízením, stahovatelné elektronické publikace ve formě knih, příruček, brožur, bulletinů, deníků, časopisů a periodik o širokém spektru témat obecného zájmu, příruční digitální elektronická zařízení a s nimi spojený software, audio přehrávače MP3 a jiných digitálních formátů, příruční počítače, tablety (PC), osobní digitální asistenti, elektronické pořadače, elektronické poznámkové bloky, přenosná digitální elektronická zařízení, zařízení pro družicový navigační systém pro určování polohy (GPS), telefony, příruční a přenosná digitální elektronická zařízení pro odesílání a přijímání telefonických hovorů, faxů, elektronické pošty a jiných digitálních dat, bezdrátové telefony, mobilní telefony, části a příslušenství pro mobilní telefony, faxové přístroje, záznamníky, fotoaparáty, videofony, software a hardware pro vyhledávání informací na bázi telefonu, elektronické příruční jednotky pro bezdrátový příjem, ukládání a (nebo) přenos dat a zpráv a elektronická zařízení umožňující uživateli dohlížet na nebo spravovat osobní informace, vybavení a nástroje pro elektronickou komunikaci, telekomunikační přístroje a nástroje, typy písma, řezy písma, charaktery písma a symboly v podobě zapsaných dat, čipy, disky a pásky nesoucí počítačové programy nebo software nebo pro jejich zapisování, paměť s volným přístupem, pevná paměť, přístroje pro polovodičovou paměť, uživatelské příručky v elektronicky čitelné, strojově čitelné nebo počítačově čitelné podobě pro použití se všemi výše uvedenými výrobky a prodávané jako celek s nimi, přístroje na ukládání dat, pevné disky, miniaturní jednotky pro ukládání pevných disků, audio - video disky, CD-ROMy a digitální víceúčelové disky, podložky pod myš, baterie, baterie umožňující dobítí, nabíječky, nabíječky pro elektrické baterie, sluchátka, stereo sluchátka, sluchátka na zastrčení do uší, stereo reproduktory, audio reproduktory, audio reproduktory pro domácí použití, monitorové reproduktory, reproduktory pro počítače, osobní přístroje stereo reproduktorů, radiové přijímače, zesilovače, přístroje na zaznamenávání a reprodukci zvuku, elektrické fonografy, gramofony, hi-fi stereo přístroje, přístroje pro nahrávání a reprodukci pásek, reproduktory, hromadné reproduktorové jednotky, mikrofony, digitální audio a video zařízení, zařízení na nahrávání audio kazet a jejich přehrávače, zařízení na nahrávání video kazet a jejich přehrávače, přehrávače kompaktních disků, zařízení na nahrávání digitálních víceúčelových disků a jejich přehrávače, digitální zařízení na nahrávání audio pásek a jejich přehrávače, digitální přehrávače hudby a (nebo) videa, rádia, videokamery, mixážní zařízení pro audio, video a digitální mixážní zařízení, radiové vysílače, audio přístroje pro auta, počítačové vybavení pro použití se všemi výše uvedenými výrobky, elektronické přístroje s multimediálními funkcemi pro použití se všemi výše uvedenými výrobky, elektronické přístroje s interaktivními funkcemi pro použití se všemi výše uvedenými výrobky, příslušenství, části, součástky a testovací přístroje pro všechny výše uvedené výrobky, části a součástky pro všechny výše uvedené výrobky, kryty, tašky a obaly přizpůsobené nebo vytvářené tak, aby obsáhly všechny z výše uvedených výrobků, vyrobené z kůže, imitace kůže, látky nebo textilních materiálů.

(511) 9
(210) O-485399

(111) **322030**
(220) 24.06.2011
(151) 07.12.2011
(540)



(730) **Loštický Marek Ing.**, Podskalská 18, Praha 2, 12000, CZ
(510) (3) přípravky pro bělení a jiné prací prostředky, přípravky pro čištění, leštění; (7) čisticí elektrické stroje a přístroje, elektrické mlýnky na kávu, přístroje poháněné elektrickým motorem; (8) nářadí a nástroje s ručním pohonem, nože, vidličky a lžíce; (9) přístroje pro měření, vážení; (11) elektrické hrnce, varné náčiní elektrické; (20) ložní potřeby, matrace, podhlavníky, nábytek kovový a pro camping; (21) pomůcky a nádoby pro domácnost a kuchyň, čisticí potřeby, hřebeny a mycí houby, kartáče; (24) pokrývky ložní, ubrusy.
(511) 3, 7, 8, 9, 11, 20, 21, 24
(210) O-486297

(111) **322174**
(220) 11.04.2011
(151) 21.12.2011
(540)



LIGOVÁ FOTBALOVÁ ASOCIACE

(730) **Ligová fotbalová asociace**, Voctářova 2449/5, Praha 8, Libeň, 18000, CZ
(740) Mgr. Lukáš Dlabáček, patentový zástupce, Bolzanova 5, Brno, 61800
(510) (35) propagační činnost a marketing; (41) řízení a organizace fotbalových soutěží.
(511) 35, 41
(210) O-484780

(111) **322299**
(220) 22.03.2011
(151) 28.12.2011
(540)

REVYKO

(730) **REVYKO spol. s r.o.**, Videňská 405/1, Praha 4, 14800, CZ
(740) Pavel Reichel a kol., Ing. Pavel Reichel, Lopatecká 14, Praha 4, 14700
(510) (6) zámečnické výrobky, kovové mechanické konstrukce, kovové stavební konstrukce, kovové orientační a informační systémy, vše v rozsahu tř. 6; (11) zařízení pro osvětlení a osvětlovací systémy, osvětlení pro interiéry, pro orientační a pro informační systémy; (20) vitríny pro výstavy a prezentaci předmětů a služeb; (35) provozování virtuálních obchodních středisek na Internetu, zejména v oblasti zámečnických výrobků, kovových, mechanických, strojních a stavebních konstrukcí, zařízení a konstrukcí pro osvětlovací systémy, vitrín pro výstavy a prezentaci zboží; (37) restaurátorské práce; (40) zpracování materiálů, pasířství, kovářství.
(511) 6, 11, 20, 35, 37, 40
(210) O-484254

(111) **322327**
(220) 11.05.2011
(151) 28.12.2011
(540)



(591) Barevná
(730) **OPIDUM - reality a.s.**, Malé náměstí 138/4, Praha 1, Staré Město, 11000, CZ
(740) Ing. Michal Jupa, patentový zástupce, Na Baních 1385, Praha 5 - Zbraslav, 15600
(510) (35) zprostředkovatelská, konzultační a poradenská činnost v oblasti obchodu s výrobky zařazenými ve třídách 1 až 34, internetový obchod s výrobky zařazenými ve třídách 1 až 34, zprostředkování obchodních záležitostí, propagace, inzerce a poskytování obchodních informací prostřednictvím všech druhů médií, marketing, činnost podnikatelských, organizačních a ekonomických poradců; (36) činnost finančních poradců, činnost realitní kanceláře, developerská činnost v rámci této třídy, koupě, prodej a pronájem bytových a nebytových prostor zařazených do této třídy, správa nemovitostí, zprostředkovatelská, poradenská a obstaravatelská činnost v uvedených oblastech třídy 36, zprostředkování nákupu a prodeje garáží, skladovacích prostor a ploch, parkovacích a odstavných ploch; (37) provádění bytových, občanských, dopravních a průmyslových staveb a investičních celků, jejich změny a odstraňování, inženýrská činnost v investiční výstavbě, odborná pomoc a autorský dozor ve stavebnictví, údržba nemovitostí, zprostředkovatelská, poradenská a obstaravatelská činnost v uvedených oblastech třídy 37.
(511) 35, 36, 37
(210) O-485586

(111) **322352**
(220) 01.07.2011
(151) 28.12.2011
(540)

OknoLux

(730) **Okna Macek a.s.**, Nádražní 1701, Dubňany, 69603, CZ
(740) Mgr. Marcela Zlámalová, advokátka, Vrchlického 7, Hodonín, 69501
(510) (6) dveře kovové, dveřní zárubně kovové, dveřní rámy kovové, okna kovová, okenní rámy kovové, žaluzie kovové, vrata kovová; (19) dveře nekovové, zárubně pro dveře nekovové, okna nekovová, rámy na okna nekovová, okénka dveřní nekovová, sítě proti hmyzu nekovové, žaluzie nekovové, vrata nekovová; (37) stavebnictví, montáž oken a jiných výplní stavebních otvorů.
(511) 6, 19, 37
(210) O-486964

(111) **322566**
(220) 06.05.2011
(151) 11.01.2012
(540)

Olazax
OLANZAPIN
disperzi

- (730) **Glenmark Pharmaceuticals s.r.o.**, Hvězdova 1716/2b, Praha 4, 14078, CZ
(740) Glenmark Pharmaceuticals Distribution s.r.o., Hvězdova 1716/2b, Praha 4, Nusle, 14000
(510) (3) přípravky pro bělení a jiné prací prostředky, přípravky pro čištění, leštění, odmašťování a broušení, mýdla, parfumerie, vonné oleje, kosmetika, vlasové vody (lotions), zubní pasty; (5) farmaceutické a veterinářské výrobky, hygienické výrobky pro léčebné účely, dietetické přípravky pro léčebné účely, potraviny pro batolata, náplasti, obvazový materiál, materiály pro plombování zubů a pro zubní otisky, dezinfekční přípravky pro hygienické účely, výrobky pro hubnutí škodlivých zvířat, fungicidy, herbicidy; (44) lékařské služby, veterinární služby, péče o hygienu a krásu osob a zvířat, zemědělské, zahradnické a lesnické služby.
(511) 3, 5, 44
(210) O-485491

(111) **322712**
(220) 20.06.2011
(151) 18.01.2012
(540)

MY FOOD
M A R K E T

- (730) **MyFoodMarket, s.r.o.**, č. p. 103, Březina, 66601, CZ
(740) Wimětal & Partneři, advokátní kancelář, s.r.o., Mgr. Tomáš Polcar, advokát, Údolní 388/8, Brno, Veveří, 60200
(510) (35) velkoobchod a maloobchod v oboru potravin, nápojů alkoholických a nealkoholických, rostlin, ovoce, zeleniny, potřeb pro domácnost, jmenovitě elektrických a neelektrických přístrojů pro domácnost a kuchyň, skla, keramiky, porcelánu, výrobků z kovu a plastické hmoty pro domácnost a kuchyň, nádob pro domácnost a kuchyň, varného nádobí, v oboru dekorativních potřeb a materiálů a v oboru drogerie, včetně velkoobchodu a maloobchodu prostřednictvím objednávkových katalogů, internetových stránek a teleshoppingu; (43) hostinská činnost, provoz restaurací.
(511) 35, 43
(210) O-486640

(111) **323361**
(220) 26.07.2011
(151) 22.02.2012
(540)

OknoLux

- (730) **Okna Macek a.s.**, Nádražní 1701, Dubňany, 69603, CZ
(740) Advokátní kancelář, Mgr. Marcela Zlámalová, advokátka, Vrchlického 7, Hodonín, 69501
(510) (6) dveře kovové, dveřní zárubně kovové, dveřní rámy kovové, okna kovová, okenní rámy kovové, žaluzie kovové, vrata kovová; (19) dveře nekovové, zárubně pro dveře nekovové, okna nekovová, rámy na okna nekovová, okénka dveřní nekovová, sítě proti hmyzu nekovové, žaluzie nekovové, vrata nekovová; (37) stavebnictví, montáž oken a jiných výplní stavebních otvorů.
(511) 6, 19, 37
(210) O-487434

(111) **323384**
(220) 04.08.2011
(151) 22.02.2012
(540)



- (591) Barevná
(730) **Herbamedicus GmbH**, Sumpfstasse 15, 6312 Steinhausen, CH
(740) KMVS, advokátní kancelář, s.r.o., JUDr. Ivan David, advokát, Hellichova 458/1, Praha 1, Malá Strana, 11800
(510) (3) přípravky a prostředky pro toaletní účely, kosmetika, kosmetické výrobky a přípravky, zejména přípravky pro péči a pěstění pokožky, spadající do této třídy, zvláště pak krémy, gely, mléka, tuky a oleje, vitamínové preparáty pro tělovou kosmetiku a pro ztížení, masážní a masírovací gely pro odstranění svalové a kloubní bolesti a únavy a na zlepšení kondice, nikoliv pro léčebné účely; (5) výrobky a přípravky chemické, farmaceutické, veterinární, hygienické, dezinfekční, antiseptické, antibakteriální a antiparazitní v rámci této třídy, pro léčebné účely, potravinové doplňky, zejména dietetické pro léčebné účely, farmaceutické a výživové potraviny a posilující potraviny pro léčebné účely, včetně nápojů pro léčebné účely, jako jsou proteinové, vitamínové, multivitaminové, energetické, iontové, izotonické nápoje, též obohacené adaptogeny, minerální vody (včetně stopových prvků), dietetické a výživové nápoje, vše pro léčebné účely, dietní a nutriční přípravky k léčebným účelům, proteinové, vitamínové, multivitaminové, energetické, iontové, minerální (včetně stopových prvků) a výživové preparáty pro léčebné účely, bylinné čaje pro lékařské účely, léčivé byliny, cukrovinky nebo pastilky nebo tabletky nebo tobolky nebo kapsle nebo žvýkačky s léčivými přísadami, dietetické látky upravené pro lékařské účely, výživa pro kojence, doplňky výživové pro lékařské účely, bílkovinné přípravky nebo potravina pro lékařské účely, balzámy a krémy a masti pro lékařské účely, léčivé oleje, oleje pro lékařské účely, tuky pro lékařské účely, léčivé soli, tinktury pro lékařské účely, vitamínová a minerální výživa ve formě koncentrátů, proteinové koncentráty jako výživné přísady k potravinám pro léčebné účely, droždí pro farmaceutické účely, výživné nebo dietetické přípravky pro lékařské účely pro denní doplnění stravy (včetně fitness přípravků) jako instantní strava nebo samostatná (vlastní) směs, která se skládá hlavně z mléka v prášku nebo ze živočišných nebo zeleninových proteinů, také s přísadkou vitamínů nebo minerálů nebo stopových prvků

nebo cukru, přírodní léčivé výtažky, posilující a antibakteriální přípravky - tonika, drogy pro léčebné účely, farmaceutické přípravky pro péči o pokožku, medicínální sirupy a emulze, výtažky z bylin a kombinované přípravky vitamínů, minerálů, stopových prvků a bylinných výtažků, vše pro léčebné účely, výrobky pro prevenci nebo utišení bolesti, výrobky ze zředěných vod pro léčebné účely; (35) maloobchodní a velkoobchodní služby s výrobky uvedenými ve třídách 3 a 5, zprostředkovatelská činnost v oblasti obchodu s výše uvedenými výrobky, předvádění zboží, zprostředkování interaktivního obchodu a budování prodejních sítí, shromažďování různého zboží pro třetí osoby (kromě jejich přepravy), v rozsahu zboží tříd 3, 5, 29, 30, 31, 32 a 33, za účelem umožnění spotřebitelům, aby si tyto výrobky mohli pohodlně prohlížet a nakupovat, exportní a importní činnost s výrobky pro výživu, kosmetiku a péči o zdraví včetně přípravků pro léčebné účely, dovozní a vývozní agentura.

(511) 3, 5, 35
(210) O-487710

(111) **323385**
(220) 04.08.2011
(151) 22.02.2012
(540)



(591) Barevná
(730) **Herbamedicus GmbH**, Sumpfstasse 15, 6312 Steinhausen, CH
(740) K MVS, advokátní kancelář, s.r.o., JUDr. Ivan David, advokát, Hellichova 458/1, Praha 1, Malá Strana, 11800
(510) (3) přípravky a prostředky pro toaletní účely, kosmetika, kosmetické výrobky a přípravky, zejména přípravky pro péči a pěstění pokožky, spadající do této třídy, zvláště pak krémy, gely, mléka, tuky a oleje, vitamínové preparáty pro tělovou kosmetiku a pro zeštíhlení, masážní a masírovací gely pro odstranění svalové a kloubní bolesti a únavy a na zlepšení kondice, nikoliv pro léčebné účely; (5) výrobky a přípravky chemické, farmaceutické, veterinární, hygienické, dezinfekční, antiseptické, antibakteriální a antiparazitní v rámci této třídy, pro léčebné účely, potravinové doplňky, zejména dietetické pro léčebné účely, farmaceutické a výživové potraviny a posilující potraviny pro léčebné účely, včetně nápojů pro léčebné účely, jako jsou proteinové, vitamínové, multivitaminové, energetické, iontové, izotonické nápoje, též obohacené adaptogeny, minerální vody (včetně stopových prvků), dietetické a výživové nápoje, vše pro léčebné účely, dietní a nutriční přípravky k léčebným účelům, proteinové, vitamínové, multivitaminové, energetické, iontové, minerální (včetně stopových prvků) a výživové preparáty pro léčebné účely, bylinné čaje pro lékařské účely, léčivé byliny, cukrovinky nebo pastilky nebo tabletky nebo tobolky nebo kapsle nebo žvýkačky s léčivými přísadami, dietetické látky upravené pro lékařské účely, výživa pro kojence, doplňky výživové pro lékařské účely, bílkovinné přípravky nebo potravina pro lékařské účely, balzámy a krémy a masti pro lékařské účely, léčivé oleje, oleje pro lékařské účely, tuky pro lékařské účely, léčivé soli, tinktury pro lékařské účely, vitamínová a minerální výživa ve formě koncentrátů, proteinové koncentráty jako výživné přísady k potravinám pro léčebné účely, droždí pro farmaceutické účely, výživné nebo dietetické přípravky pro lékařské účely pro denní doplnění stravy (včetně fitness přípravků) jako instantní strava nebo samostatná (vlastní) směs, která se skládá hlavně z mléka v prášku nebo ze živočišných nebo zeleninových proteinů, také s přísadami vitamínů nebo minerálů nebo stopových prvků nebo cukru, přírodní léčivé výtažky, posilující a antibakteriální přípravky - tonika, drogy pro léčebné účely, farmaceutické přípravky pro péči o pokožku, medicínální sirupy a emulze, výtažky z bylin a kombinované přípravky vitamínů, minerálů, stopových prvků a bylinných výtažků, vše pro léčebné účely, výrobky pro prevenci nebo utišení bolesti, výrobky ze zředěných vod pro léčebné účely; (35) maloobchodní a velkoobchodní služby s výrobky uvedenými ve třídách 3 a 5, zprostředkovatelská činnost v oblasti obchodu s výše uvedenými výrobky, předvádění zboží, zprostředkování interaktivního obchodu a budování prodejních sítí, shromažďování různého zboží pro třetí osoby (kromě jejich přepravy), v

rozsahu zboží tříd 3, 5, 29, 30, 31, 32 a 33, za účelem umožnění spotřebitelům, aby si tyto výrobky mohli pohodlně prohlížet a nakupovat, exportní a importní činnost s výrobky pro výživu, kosmetiku a péči o zdraví včetně přípravků pro léčebné účely, dovozní a vývozní agentura.

(511) 3, 5, 35
(210) O-487713

(111) **323490**
(220) 06.04.2011
(151) 29.02.2012
(540)

Topimark[®]
topiramatum

(730) **Glenmark Pharmaceuticals s.r.o.**, Hvězdova 1716/2b, Praha 4, 14078, CZ
(740) Glenmark Pharmaceuticals Distribution s.r.o., Hvězdova 1716/2b, Praha 4, Nusle, 14000
(510) (3) přípravky pro bělení a jiné prací prostředky, přípravky pro čištění, leštění, odmašťování a broušení, mýdla, parfumerie, vonné oleje, kosmetika, vlasové vody (lotions), zubní pasty; (5) hygienické výrobky pro léčebné účely, diabetické přípravky pro léčebné účely, potraviny pro batolata, náplasti, obvazový materiál, materiály pro plombování zubů a pro zubní otisky, dezinfekční přípravky, výrobky pro hubení škodlivých zvířat, fungicidy, herbicidy; (44) lékařské služby, veterinární služby, péče o hygienu a krásu osob a zvířat, zemědělské, zahradnické a lesnické služby.

(511) 3, 5, 44
(210) O-484683

(111) **323578**
(220) 07.09.2011
(151) 29.02.2012
(540)

CYKLOFIT

(591) Barevná
(730) **CYKLO s.r.o.**, B. Němcové 1118, Otrokovice, 76502, CZ
(740) Ing. Zdeněk Kučera, Dlouhá 207 (P.O.BOX 92), Slušovice, 76315
(510) (12) jízdní kola a příslušenství k nim, jízdní kola se speciálními konstrukčními úpravami a speciálními druhy pohonu; (28) cvičební a posilovací nářadí, stroje a zařízení pro posilovny a fitness centra; (39) organizování, pořádání a zprostředkování zájezdů všech druhů, zajišťování a prodej letenek, jízdenek; (41) organizování sportovních, kulturních, zábavních a vzdělávacích akcí, zajišťování a prodej vstupenek, půjčování sportovních potřeb s výjimkou dopravních prostředků, vydavatelská a nakladatelská činnost, provozování sportovišť, provozování posiloven a fitness center, půjčování a pronájem nářadí, strojů a zařízení pro posilovny a fitness centra; (44) služby rehabilitační, relaxační, masážní salón, salón krásy, wellness služby, solárium, sauna, komplexní péče o hygienu a krásu těla, poradenství v oblasti zdraví, krásy, zdravé výživy a zdravého životního stylu.

(511) 12, 28, 39, 41, 44
(210) O-488561

(111) **323613**
(220) 03.03.2011
(151) 07.03.2012

(540) **LIGOVÁ FOTBALOVÁ ASOCIACE**

(730) **Ligová fotbalová asociace**, Voctářova 2449/5, Praha 8, Libeň, 18000, CZ
(740) Mgr. Lukáš Dlabáček, patentový zástupce, Bolzanova 5, Brno, 61800
(510) (35) propagační činnost a marketing; (41) řízení a organizace fotbalových soutěží.
(511) 35, 41
(210) O-483730

(111) **323683**
(220) 06.04.2011
(151) 14.03.2012
(540)

(730) **Glenmark Pharmaceuticals s.r.o.**, Hvězdova 1716/2b, Praha 4, 14078, CZ
(740) Glenmark Pharmaceuticals Distribution s.r.o., Hvězdova 1716/2b, Praha 4, Nusle, 14000
(510) (3) přípravky pro bělení a jiné prací prostředky, přípravky pro čištění, leštění, odmašťování a broušení, mýdla, parfumerie, vonné oleje, kosmetika, vlasové vody (lotions), zubní pasty; (5) hygienické výrobky pro léčebné účely, diabetické přípravky pro léčebné účely, potraviny pro batolata, náplastí, obvazový materiál, materiály pro plombování zubů a pro zubní otisky, dezinfekční přípravky, výrobky pro hubení škodlivých zvířat, fungicidy, herbicidy; (44) lékařské služby, veterinární služby, péče o hygienu a krásu osob a zvířat, zemědělské, zahradnické a lesnické služby.
(511) 3, 5, 44
(210) O-484685

(111) **323715**
(220) 04.08.2011
(151) 14.03.2012
(540)

JEZEVČÍ MAST

(730) **Herbamedicus GmbH**, Sumpfstasse 15, 6312 Steinhausen, CH
(740) KMVS, advokátní kancelář, s.r.o., JUDr. Ivan David, advokát, Hellichova 458/1, Praha 1, Malá Strana, 11800
(510) (3) přípravky a prostředky pro toaletní účely, kosmetika, kosmetické výrobky a přípravky, zejména přípravky pro péči a pěstění pokožky, spadající do této třídy, zvláště pak krémy, gely, mléka, tuky a oleje, vitamínové preparáty pro tělovou kosmetiku a pro zeštíhlení, masážní a masírovací gely pro odstranění svalové a kloubní bolesti a únavy a na zlepšení kondice, nikoliv pro léčebné účely; (5) výrobky a přípravky chemické, farmaceutické, veterinární, hygienické, dezinfekční, antiseptické, antibakteriální a antiparazitární v rámci této třídy, pro léčebné účely, potravinové doplňky, zejména dietetické pro léčebné účely, farmaceutické a výživové potraviny a posilující potraviny pro léčebné účely, včetně nápojů pro léčebné účely, jako jsou proteinové, vitamínové, multivitaminové, energetické, iontové, izotonické nápoje, též obohacené adaptogeny, minerální vody (včetně stopových prvků), dietetické a výživové nápoje, vše pro léčebné účely, dietní a nutriční přípravky k léčebným účelům, proteinové, vitamínové, multivitaminové, energetické, iontové, minerální (včetně stopových prvků) a výživové preparáty pro léčebné účely, bylinné čaje pro lékařské účely, léčivé byliny, cukrovinky nebo pastilky nebo tabletky nebo tobolky nebo kapsle nebo žvýkačky s léčivými přísadami, dietetické látky upravené pro lékařské účely, výživa pro kojenca, doplňky výživové pro lékařské účely, bílkovinné přípravky nebo potravina pro lékařské účely, balzámy a krémy a masti pro lékařské účely, léčivé oleje, oleje pro lékařské účely, tuky pro lékařské účely, léčivé soli, tinktury pro lékařské účely, vitamínová a minerální výživa ve formě

koncentrátů, proteinové koncentráty jako výživné přísady k potravinám pro léčebné účely, droždí pro farmaceutické účely, výživné nebo dietetické přípravky pro lékařské účely pro denní doplnění stravy (včetně fitness přípravků) jako instantní strava nebo samostatná (vlastní) směs, která se skládá hlavně z mléka v prášku nebo ze živočišných nebo zeleninových proteinů, také s přísadkou vitamínů nebo minerálů nebo stopových prvků nebo cukru, přírodní léčivé výtažky, posilující a antibakteriální přípravky - tonika, drogy pro léčebné účely, farmaceutické přípravky pro péči o pokožku, medicínální sirupy a emulze, výtažky z bylin a kombinované přípravky vitamínů, minerálů, stopových prvků a bylinných výtažků, vše pro léčebné účely, výrobky pro prevenci nebo utišení bolesti, výrobky ze zředěných vod pro léčebné účely; (35) maloobchodní a velkoobchodní služby s výrobky uvedenými ve třídách 3 a 5, zprostředkovatelská činnost v oblasti obchodu s výše uvedenými výrobky, předvádění zboží, zprostředkování interaktivního obchodu a budování prodejních sítí, shromažďování různého zboží pro třetí osoby (kromě jejich přepravy), v rozsahu zboží tříd 3, 5, 29, 30, 31, 32 a 33, za účelem umožnění spotřebitelům, aby si tyto výrobky mohli pohodlně prohlížet a nakupovat, exportní a importní činnost s výrobky pro výživu, kosmetiku a péči o zdraví včetně přípravků pro léčebné účely, dovozní a vývozní agentura.

(511) 3, 5, 35
(210) O-487711

(111) **323977**
(220) 12.09.2011
(151) 28.03.2012
(540)

Platonium

(730) **Goryczka Peter JUDr.**, Nad višňovkou 757/23, Praha 6, Ruzyně, 16100, CZ
(510) (35) propagační činnost, reklama, pomoc při řízení obchodní činnosti, obchodní administrativa, kancelářské práce; (36) pojištění, služby finanční, služby peněžní, služby nemovitostní; (45) právní služby, bezpečnostní služby pro ochranu majetku a jednotlivců, osobní a sociální služby poskytované ostatními za účelem uspokojování potřeb jednotlivců.
(511) 35, 36, 45
(210) O-488621

(111) **324284**
(220) 11.07.2011
(151) 25.04.2012
(540)

Stella extra pečení

(730) **Orkla Food Ingredients Česko s.r.o.**, Na Staré silnici 185, Kněževes, 25268, CZ
(740) Mgr. Petr Mucha, advokát, Štěpánská 540/7, Praha 2 - Nové Město, 12000
(510) (29) tuky jedlé, tuky pokrmové, tuky rostlinné jedlé, margarín, oleje jedlé, tukové substance na výrobu jedlých tuků.
(511) 29
(210) O-487092

(111) **324344**
(220) 08.09.2011
(151) 25.04.2012
(540)

Telmark

(730) **Glenmark Pharmaceuticals s.r.o.**, Hvězdova 1716/2b, Praha 4, 14078, CZ
(740) Glenmark Pharmaceuticals Distribution s.r.o., Hvězdova 1716/2b, Praha 4, Nusle, 14000
(510) (3) přípravky pro bělení a jiné prací prostředky, přípravky pro čištění, leštění, odmašťování a broušení, mýdla, parfumerie, vonné oleje, kosmetika, vlasové vody (lotions), zubní pasty; (5) farmaceutické a veterinářské výrobky, hygienické výrobky pro léčebné účely, dietetické přípravky pro léčebné účely, potraviny pro batolata, náplastí, obvazový materiál, materiály pro plombování zubů a pro zubní otisky, dezinfekční přípravky, výrobky pro hubení škodlivých zvířat, fungicidy, herbicidy; (44) lékařské služby, veterinární služby, péče o hygienu a krásu osob a zvířat, zemědělské, zahradnické a lesnické služby.
(511) 3, 5, 44
(210) O-488566

(111) **325177**
(220) 24.10.2011
(151) 30.05.2012
(540)

JÁGR

(730) **Jágr Team, s.r.o.**, Braunova 2026, Kladno, 27201, CZ
(740) Ing. Jarmila Javoříková, Slunečná 4566, Zlín, 76005
(510) (9) ochranné pomůcky a potřeby pro sportovce - chrániče, helmy, masky, štíty, brýle, rukavice, vesty, brýle a sluneční brýle, elektronické nosiče dat - paměťová média všeho druhu, přístroje pro záznam, převod a reprodukci obrazu a zvuku, audio-vizuální technika, počítače, software, informační systémy, přístroje optické, filmové a fotografické, přístroje telekomunikační, přístroje pro měření, vážení, kontrolu a signalizaci, přístroje a zařízení pro vedení, výrobu, přepínání, přeměnu, akumulaci, regulaci nebo řízení elektrického proudu, elektro součástky všeho druhu spadající do této třídy, elektronické hračky a hry s propojením na televizi a počítač, součásti a náhradní díly k uvedeným přístrojům a zařízením spadající do této třídy; (16) papír a výrobky z něj, karton a kartonážní výrobky, papír pro tisk, periodické a neperiodické tiskoviny všeho druhu, knihy, časopisy, letáky, brožury, reklamní tiskoviny, fotografie, kalendáře, alba, fotoalba, diáře, plakáty, karty, samolepky, etikety, visačky a cenovky k výrobkům - v rámci této třídy, firemní a obchodní tiskoviny, kancelářské, psací a učební potřeby spadající do této třídy, reklamní kancelářské, psací a učební potřeby spadající do této třídy, papírové tašky, sáčky a obaly, fólie, obaly a tašky z PE a PP nebo z jiných plastických hmot pro balení zboží; (21) sklo, keramika nebo porcelán a výrobky z nich spadající do této třídy, výrobky pro domácnost a kuchyň uvedené v této třídě, sklenice pro nápoje, nádoby, nádoby chladič a izolační (termosky), lahve pro nápoje, sportovní nádoby pro nápoje; (24) tkaniny a textilní výrobky všeho druhu uvedené v této třídě - látky, metrový textil, vlajky a vlaječky, textilní osušky, ručníky, utěrky, příkrývky a pokrývky, ložní prádlo, ubrusy, dečky, textilní podšívky, textilní značky, textilní tapety, záclony; (25) oděvy a oděvní doplňky všeho druhu spadající do této třídy, oděvy pro sportovce, spodní prádlo a funkční prádlo, pokrývky hlavy, šály, rukavice, opasky, obuv všeho druhu spadající do této třídy; (28) sportovní obuv; (28) sportovní potřeby spadající do této třídy, hokejová výstroj a výzbroj, hokejové chrániče, helmy a štíty, brusle, hokejky, puky, hokejové branky, hračky a hry všeho druhu spadající do této třídy; (35) reklamní a marketingová činnost, sportovní reklama a marketing, průzkumy trhu, inzerce, pronájem reklamní plochy a času, předvádění zboží, distribuce reklamních materiálů a vzorků výrobků, obchodní zastoupení jiných podnikatelských subjektů, zejména výrobců, maloobchodní, velkoobchodní a elektronický prodej sportovních potřeb, hokejové výstroje a výzbroje, hraček a her, oděvů, obuvi, textilií, výrobků pro domácnost a kuchyň, výrobků z papíru, psacích, školních a kancelářských potřeb a spotřební elektroniky, obchodní poradenství, obchodní management, řízení podniku a obchodu, obchodní, organizační a ekonomické poradenství, personální služby, administrativní práce, automatizované zpracování dat, poskytování obchodních informací, organizování a pořádání reklamních nebo prodejních akcí, poskytování obchodních slev; (36) investiční činnosti, kapitálové investice, zprostředkování investic, finanční poradenství, převody finančních prostředků, realitní služby, správa a pronájem nemovitostí, investice do nemovitostí, developerská činnost, pojišťovací činnost; (41) provoz a pronájem tělovýchovných zařízení a sportovních center, provoz a pronájem hokejových stadiónů, provoz a pronájem zařízení sloužících k regeneraci a rekondici - v rámci této třídy, pronájem sportovních potřeb, zejména hokejové výstroje a výzbroje, činnosti sportovních klubů, agenturní činnosti v oblasti sportu, organizování a pořádání sportovních akcí, organizování a pořádání sportovních soutěží, vyhlašování sportovních výsledků, předávání cen za výhru ve sportovních soutěžích, sportovní přenosy, sportovní zpravodajství, sportovní sázky, zábavní, kulturní, společenské a vzdělávací činnosti, poskytování sportovních, zábavních a vzdělávacích informací, organizování a pořádání zábavních, kulturních, společenských a vzdělávacích akcí, tělovýchova a mimoškolní výchova dětí a mládeže, vzdělávací činnosti, pořádání kurzů, školení, včetně lektorské činnosti, trenérské činnosti, výchova a vzdělávání sportovců, sportovní výuka, výuka hokeje - hokejová škola, vydavatelské a nakladatelské činnosti, elektronické publikování, sportovní publicistika, umělecké činnosti, fotografování, nadační a humanitární činnosti - v rámci této třídy, pomoc handicapovaným sportovcům, spolupráce se sportovními kluby, svazy a asociacemi v tuzemsku i zahraničí; (43) služby ubytovací - provoz hotelů, penzionů a jiných ubytovacích zařízení, rezervace ubytování, služby hostinské - provoz restaurací, kaváren, vináren, barů, sportbarů, zařízení rychlého stravování a samoobslužných stravovacích zařízení, cateringové služby - zásobování

potraviny a skladování potravin na zakázku, pořádání hostin a raутů, poskytování informací o ubytování a stravování.
(511) 9, 16, 21, 24, 25, 28, 35, 36, 41, 43
(210) O-489688

(111) **325530**
(220) 08.09.2011
(151) 13.06.2012
(540)



(730) **dTest, o.p.s.**, Černošská 419/10, Praha 10, Vršovice, 10100, CZ
(740) Mgr. Miroslav Krutina, Vyšehradská 27, Praha 2, 12800
(510) (16) tiskoviny, časopisy (periodika), pomůcky učební, kromě přístrojů; (35) marketingové studie, poskytování obchodních nebo podnikatelských informací, komerční informační kanceláře, odborné obchodní poradenství, obchodní nebo podnikatelský průzkum, průzkum trhu, průzkum veřejného mínění, poradenství v obchodní činnosti, služby v oblasti srovnávání cen, reklama (propagace), komerční informace a rady pro spotřebitele (spotřebitelská poradna), sestavování statistiky, zajišťování předplatného novin a časopisů; (41) organizování a vedení seminářů, organizování vzdělávacích nebo zábavních soutěží, vydávání elektronických knih a časopisů on-line, vydávání knih, vydávání textů, s výjimkou reklamních nebo náborových, vyučování, vzdělávání, poskytování vzdělávacích informací, vzdělávání (výchovné služby), poskytování informací o výchově a vzdělávání; (42) kontrola kvality.
(511) 16, 35, 41, 42
(210) O-488550

(111) **325977**
(220) 20.04.2011
(151) 04.07.2012
(540)

NATURHOUSE

(730) **Naturmont s.r.o.**, Borská 728, Březnice, 26272, CZ
(510) (19) stavební materiály (nekovové), přenosné konstrukce nekovové, dřevěné obložení, dřevo konstrukční (stavební), dřevo opracované, konstrukce stavební nekovové, obklady stěn nekovové, okenice, dřevo pro stavby; (37) stavebnictví, opravy, instalační služby (skladů, staveb, zahradních staveb a zahradního příslušenství, parkovacích stání, saun apod.); (42) inženýrsko technické a projekční služby, návrhy konstrukcí, architektura.
(511) 19, 37, 42
(210) O-485060

(111) **326047**
(220) 13.12.2011
(151) 04.07.2012
(540)



(730) **Glenmark Pharmaceuticals s.r.o.**, Hvězdova 1716/2b, Praha 4, 14078, CZ
(740) Glenmark Pharmaceuticals Distribution s.r.o., Hvězdova 1716/2b, Praha 4, Nusle, 14000
(510) (3) přípravky pro bělení a jiné prací prostředky, přípravky pro čištění, leštění, odmašťování a broušení, mýdla, parfumerie, vonné oleje, kosmetika, vlasové vody (lotions), zubní pasty; (5) farmaceutické humánní výrobky; (44) lékařské služby.
(511) 3, 5, 44
(210) O-491102

(111) **326211**
(220) 29.12.2011
(151) 11.07.2012
(540)



(591) Barevná
(730) **Česká spořitelna, a.s.**, Olbrachtova 1929/62, Praha 4, 14000, CZ
(510) (9) počítačové programy s možností stažení; (35) propagační, reklamní a inzertní služby prostřednictvím jakéhokoliv média; (36) bankovní obchody a bankovní a finanční služby s těmito službami související.
(511) 9, 35, 36
(210) O-491404

(111) **326545**
(220) 27.12.2011
(151) 01.08.2012
(540)



(591) Barevná
(730) **Optiform s.r.o.**, Stroupežnického 3191/17, Praha 5, Smíchov, 15000, CZ
(740) PROPATENT, Ing. Vlasta Sedláčková, Pod Pekařkou 107/1, Praha 4, Podolí, 14700
(510) (29) potraviny z ryb; (30) suši; (43) služby zajišťující stravování a nápoje.
(511) 29, 30, 43
(210) O-491371

(111) **326659**
(220) 25.01.2012
(151) 08.08.2012
(540)



(591) Barevná
(730) **LILJA REISEN CZ, s.r.o.**, Krymská 1716/39, Karlovy Vary, 36001, CZ
(740) PROPATENT, Ing. Vlasta Sedláčková, Pod Pekařkou 107/1, Praha 4, Podolí, 14700
(510) (35) reklama on-line v počítačové síti; (36) konzultační služby v oblasti pojišťovnictví, zprostředkování nemovitostí, zprostředkování pojištění, poradenství v oblasti pojištění, pojištění, služby finanční, služby nemovitostní; (39) autobusová doprava, automobilová doprava, cestování (rezervace), organizování cest, poskytování informací o dopravě, dopravci, doprovázení turistů, rezervace místenek, organizování okružních plaveb a okružních výletů, organizování exkurzí, organizování prohlídek, organizování zájezdů, osobní doprava, prohlídky turistické, rezervace v dopravě, doprava turistů, zprostředkování dopravy, doprava; (41) poskytování informací o možnostech rekreace, organizování a vedení konferencí, organizování a vedení kongresů; (43) rezervace hotelů, rezervace penzionů.
(511) 35, 36, 39, 41, 43
(210) O-490431

(111) **326717**
(220) 15.02.2012
(151) 08.08.2012
(540)



(591) Barevná
(730) **SVOBODA-výroba domácích knedlíků, s.r.o.**, 700, Blučina, 66456, CZ
(740) PROPATENT, Ing. Vlasta Sedláčková, Pod Pekařkou 107/1, Praha 4, Podolí, 14700
(510) (35) prodej knedlíků a listového těsta; (39) distribuce knedlíků a listového těsta; (40) výroba knedlíků a listového těsta.
(511) 35, 39, 40
(210) O-492642

(111) **327841**
(220) 29.03.2011
(151) 17.10.2012
(540)

Bohemia Tea

(730) **Štanglica Bohumil**, Denisova 325, Vysoké Mýto, 56601, CZ
(510) (30) čaj, nápoje z čaje, nápoje z čaje s příchutí, čajové esence, čaje s ovocnou příchutí, čajové koncentráty; (32) minerální vody, šumivé vody a jiné nealkoholické nápoje; (35) zprostředkování v oblasti obchodu s výrobky obsaženými ve třídách 30, 32 a 33.
(511) 30, 32, 35
(210) O-484442

(111) **329325**
(220) 16.01.2012
(151) 23.01.2013
(540)



(591) Barevná
(730) **Generální inspekce bezpečnostních sborů**, Skokanská 2311/3, Praha 6, Břevnov, 16900, CZ
(510) (6) reklamní a propagační výrobky kovové, botičky kovové na znehybňení kol automobilů, desky pamětní kovové, dopravní značky kovové (s výjimkou světelných a mechanických), držadla kovová, držadla nožů kovová, hřebíky, identifikační štítky kovové, kovová parkovací konstrukce pro jízdní kola, klíče a kontejnery kovové, lahve na stlačený plyn kovové, kovové nádoby (jako obal), poštovní schránky kovové, pouta, reklamní sloupky kovové, sošky z obecných kovů; (8) nářadí a nástroje s ručním pohonem, nože, vidličky a lžíce, sečné zbraně, břitvy, bodáky, čepele, dýky, mačety, meče, obušky, otvíráky (neelektrické), policejní obušky, přístroje, šavle, zbraně sečné a bodné; (9) potápěčské masky, potápěčské oděvy, potápěčské přístroje, potápěčské rukavice, pravítka (měřicí nástroje), prevence dopravních nehod (odrazové nášivky na oděvy), přílby ochranné, radary, radiotelefonní zařízení, rychloměry, tachometry, měřiče rychlosti, signalizační zařízení v případě požáru, simulátory řízení a ovládání vozidel, snímače obrazu, skenery, světelná signalizace, blikáče, měřiče vzdálenosti pro vozidla, ukazovátka (světelná elektronická), vysílací zařízení, vysílačky, záchranné přístroje a vybavení, záchranné pásy, záchranné vesty, zaměřovací dalekohledy, teleskopy pro střelné zbraně; (12) vozidla, dopravní prostředky pozemní, vzdušné nebo vodní, auta, autobusy, automobily, balóny, bezpečnostní pásy pro sedadla vozidel, bezpečnostní sedačky pro děti, čluny, dálkové řízená vozidla (jiná než hračky), elektromobily, houkačky pro vozidla, jízdní kola, letadla, lodě, motocykly, nákladní auta, padáky, poplašná zabezpečovací zařízení pro vozidla, přivěsný obytný vůz, přivěsy (za vozidla), sportovní auta; (13) střelné zbraně, střelivo (munice) a střely, výbušniny, ohňostroje, kulomety, lovecké střelné zbraně, lučičky spouští zbraní a pušek, mířidla, hledáčky střelných zbraní, munice pro střelné zbraně, munice, střelivo, nábojnice, náboje, nábojnicové pouzdro, nárameníky na zbraně, pažby, pistole (zbraně), plničky nábojnic, plynové zbraně (slzné), pouzdra na pušky, pušky, pyrotechnické výrobky, revolvery, rozbušky, slzotvorné zbraně, sportovní střelné zbraně, vzduchové pistole (zbraně); (14) amulety a brežle (šperky), hodinky, spony a jehlice do kravaty, manžetové knoflíky, medaile,

medailony, měděné žetony, mince, nádoby stříbrné, nádoby z drahých kovů, náramky, náušnice a odznaky z drahých kovů, ozdobné jehlice, ozdoby (šperky), prsteny, pozlacené výrobky, špendlíky (šperky), špendlíky do kravaty, umělecká díla z drahých kovů; (16) papír, lepenka a výrobky z těchto materiálů, které nejsou zařazeny do jiných tříd, tiskárenské výrobky, fotografie, papírenské zboží, učební a vyučovací pomůcky, plastické obaly, štočky, kancelářské, reklamní a propagační výrobky z papíru, blahopřání, blahopřání hudební, bloky (papírnícké výrobky), brožury, desky, dopisní papír, etikety, formuláře, fotografie, grafické reprodukce, grafické znaky, grafiky, gumy na mazání, kancelářské potřeby, karty, knihy, lepenka (výrobky z ní), lepty, lístky, mapy, nálepky, noviny, nože na papír, obálky, obaly na spisy, oběžníky, obtisky, oznámení, papír dopisní, papírové ubrousky, páska lepicí, pastelky, pečeti, periodika, plakáty, podložky, podušky na razítkování, pohlednice, praporky, pravítka, prospekty, příručky, publikace, razítka, ročenky, samolepky, štítky pro adresy, těžítka, tikety, tiskopisy, záložky do knih, zpěvníky; (18) kůže, imitace kůže, výrobky z těchto materiálů, kufrý a zavazadla, deštníky, slunečníky, hole, aktovky, batohy, brašny, klíčenky (kožená galanterie), klobouky kožené, náhubky, nášivky v rámci této třídy, obaly na oděvy (cestovní), pásky (kožené), peněženký, postroje, ruksaky, řemínky (kožené), sáčky jako obaly (kožené); (21) sklo, porcelán a výrobky z nich; (24) propagační a reklamní výrobky z tkaniny a textilií; (25) oděvy, obuv, kloboučnické zboží, baretý, bundy, čapky, klobouky, čelenky, čepice, kabáty, kalhoty, kapuce, kombinézy, kostýmy, obleky, košile, oblečení, pláštěnky, ponožky, prádlo, pulovry, punčocháče, rukavice, saka, uniformy, svetry, bundy sportovní, šály; (28) hry, hračky, vánoční ozdoby, autička, autička na hraní, automobilové modely zmenšené, hry společenské, loutky, míče; (30) cukr, cukrovinky, bonbóny, čaj, čokoláda, mandle, nápoje kávové, kakaové, čokoládové, nápoje na bázi čaje, přísady do nápojů, jiné než esence, žvýkačky; (32) minerální vody, nealkoholické nápoje, nápoje, šťávy ovocné, sirupy; (34) zápalky, křesadla, tabatěrky; (35) propagační činnost, reklama, obchodní administrativa, kancelářské práce, nábor zaměstnanců, personální poradenství, počítačové databáze (překlad a systematizace informací do), poradenství odborné obchodní, personální, při vedení podniků, v obchodní činnosti, podnikové (obchodní management), průzkum trhu, průzkum veřejného mínění, příprava mezd a výplatních listin, reklama (propagace), reklamní materiály (pronájem, aktualizování, zaslání zákazníkům, rozšiřování zákazníkům) (letáky, prospekty, tisky, vzorky), sekretářské služby, správa hotelů, styky s veřejností, televizní reklama, testování (psychologické) pro výběr zaměstnanců, venkovní reklama, zaměstnanci (nábor); (36) správa, správa majetku, správa nemovitostí; (38) spoje (komunikace), poskytování a zprostředkování informací prostřednictvím sítí elektronických komunikací, elektronická pošta, komunikace (telefonní), mobilní telefony (komunikace), počítačová komunikace, posílání zpráv, přenos faxem, přenos zpráv a obrázků pomocí počítačů, telefonické služby, telekonference; (39) doprava, doručovací služby, kurýrské služby, pronájem parkovacích ploch, přeprava; (41) výchova, vzdělávání, sportovní a kulturní aktivity, interní školy, konference, muzea (provozování), školení (pořádání a řízení), vyučování, školství, tělesná výchova, výcvik, vydávání elektronických knih a časopisů on-line, vydávání knih, živá vystoupení, vydavatelská a nakladatelská činnost; (42) vědecké a technologické služby a související výzkum a projektování, analytické a výzkumné služby, navrhování a vývoj počítačového hardwaru a softwaru, aktualizace počítačových programů, expertizy, hosting webových stránek, chemické analýzy, chemický výzkum, instalace počítačových programů, inženýrské práce (expertizy), ověřování pravosti uměleckých děl, výzkum (biologický), výzkum (fyzikální), výzkum (geologický), výzkum bakteriologický, výzkum v oblasti chemie, výzkum v oblasti kosmetiky, výzkum v oboru strojírenství, webové stránky (tvorba a správa), zkoušky materiálů; (43) služby zajišťující stravování a nápoje, dočasné ubytování, bufety, hotelové služby, hotely (rezervace -), jídelny a závodní jídelny, prázdninové tábory (ubytovací služby), provoz hotelového ubytování, provozování kempů, restaurace; (45) právní služby, pátrání, bezpečnostní služby pro ochranu majetku a jednotlivců, detektivní kanceláře, kontrola pro bezpečnostní účely, kontrola zavazadel pro bezpečnostní účely, pátrání po nezvěstných osobách, strážní hlídka, vyhledávání informací v oblasti bezpečnosti a o předcích osob, zajišťování ochrany osob, ostraha a ochrana majetku, doprovod, hlídací noční služba, osobní strážce, poradenství v oblasti bezpečnosti, ochrana bezpečnosti osob a majetku a veřejného pořádku, předcházení trestné činnosti, zabezpečování úkolů na úseku vnitřního pořádku a bezpečnosti.

(511) 6, 8, 9, 12, 13, 14, 16, 18, 21, 24, 25, 28, 30, 32, 34, 35, 36, 38, 39, 41, 42, 43, 45

(210) O-491805

(111) **333605**
(220) 22.11.2011
(151) 11.09.2013
(540)



(730) **AGENTURA PLUS, spol. s r.o.**, Evropská 690/138, Praha 6, Vokovice, 16000, CZ
(740) Václav Müller, patentový zástupce, Filipova 2016/6, Praha 4, 14800
(510) (35) konzultační služba a poradenství v oblasti personalistiky a personálního managementu, výběr osob pomocí psychologických testů, nábor zaměstnanců, zprostředkování práce, personální leasing, brigádnický servis, průzkum a analýzy trhu, marketing, administrativní zpracování obchodních objednávek, sekretářské práce; (37) čištění interiérů a exteriérů, pomocné stavební práce; (39) balení zboží, stěhování, stěhování nábytku.
(511) 35, 37, 39
(210) O-490503

(111) **334486**
(220) 07.02.2012
(151) 30.10.2013
(540)



(730) **Ing. Jozef Macko, MBA**, Ke Dvoru 1/775, Praha 6, 16000, CZ
(740) PROPATENT, Ing. Vlasta Sedláčková, Pod Pekařkou 107/1, Praha 4, Podolí, 14700
(510) (35) obchodní vedení umělecké agentury; (41) umělecké módní agentury.

(511) 35, 41
(210) O-492430

(111) **335259**
(220) 13.02.2012
(151) 03.01.2014
(540)

Rádio jemné melodie

(730) **LONDA spol. s r. o.**, Na příkopě 859/22, Praha 1, Nové Město, 11000, CZ
(510) (9) nahrané a nenahrané nosiče zvuku a obrazu, zejména audiokazety, videokazety, magnetofonové pásky, gramofonové desky, kompaktní disky; (16) propagační tiskoviny, katalogy, prospekty, plakáty, kalendáře, fotografie, knihy, časopisy, pohlednice, penály, těžítka, periodické a neperiodické tiskoviny, tiskárenské výrobky, kancelářské potřeby, spadající do této třídy, potřeby pro knižní vazby, papírenské zboží, lepidla pro papírenské zboží nebo domácnost, štetce, štočky, papír, lepenka a výrobky z těchto materiálů, které nejsou zařazeny do jiných tříd, učební pomůcky s výjimkou přístrojů, umělecké nebo ozdobné předměty z papíru nebo plastických hmot; (35) reklamní a propagační činnost prostřednictvím jakéhokoliv média, prostřednictvím telefonní sítě nebo datové sítě nebo informační sítě, inzertní činnost, zprostředkování reklamy, inzerce a propagace, zprostředkovatelská činnost v oblasti obchodu s výrobky ve třídách 9 a 16, televizní reklama; (38) provozování rozhlasového vysílání, šíření a výměna informací prostřednictvím počítačových a telekomunikačních sítí, včetně Internetu, televizní vysílání; (41) činnost výchovná, vzdělávací a zábavná, pořádání koncertů, hudebních soutěží, živých kulturních vystoupení, publicistika, činnost vydavatelská a nakladatelská, zprostředkovatelská, poradenská a konzultační činnost v oblasti multimediální a masmediální tvorby, výroba rozhlasových a televizních programů, televizní zábava.
(511) 9, 16, 35, 38, 41
(210) O-492582

Zániky ochranných známek uplynutím doby platnosti

Kapitola obsahuje údaje o ochranných známkách, které zanikly uplynutím doby platnosti podle ustanovení § 29 odst. 1 zákona č. 441/2003 Sb.

Číslo zápisu (111)	Číslo příhlášky (210)	Datum zániku (141)
230493	155292	11.05.2020

Číslo zápisu (111)	Číslo příhlášky (210)	Datum zániku (141)
315394	477733	25.06.2020

Úpravy znění/vyobrazení ochranných známek a seznamu výrobků a služeb

Kapitola obsahuje údaje o ochranných známkách, u kterých na žádost vlastníka ochranné známky došlo v souladu s ustanovením § 27 zákona č.441/2003 Sb. k úpravě ve znění, vyobrazení nebo seznamu výrobků a služeb, pokud tato změna uvádí údaje v ochranné známce do souladu se skutečností, aniž by se tím ochranná známka zásadně změnila. Kapitola dále obsahuje údaje o ochranných známkách, jejichž zápis byl obnoven pouze pro některé z výrobků a služeb v souladu s ustanovením §29 zákona č. 441/2003 Sb.

(111) 241308

(510) (35) účetní služby, služby účetně-auditorské a obchodně-auditorské, obchodně-konzultační služby, daňové poradenství, plánování daní a příprava daňového přiznání, personální poradenství a personální management; (36) finanční management, finanční poradenství, služby finančního plánování pro jednotlivce a společnosti, plánování investic a

důchodů, služby v oblasti nucené správy a platební neschopnosti, služby oceňování a odhadů, služby v oblasti fúzí a akvizic.

(511) 35, 36

Změny vlastníků ochranných známek

Kapitola obsahuje údaje o ochranných známkách, které byly převedeny nebo přešly ve smyslu ustanovení § 15 odst. 1, 2 a § 16 zákona č. 441/2003 Sb. na jiného vlastníka v rozsahu všech zapsaných výrobků nebo služeb.

Číslo zápisu (111)	Dřívější vlastník (770)	Nynější vlastník (730)	S účinností od (580)
94101	Palm Green Capital Limited, Nemours Chambers, Road Town, Tortola, VG	JD SPORTS FASHION PLC, Hollinsbrook Way, Pilsworth Bury, Lancashire BL9 8RR, GB	22.02.2021
168932	O-58064, s.r.o. - v likvidaci, Holická 1173/49a, Olomouc, Hodolany, 77900, CZ	Pavlovič Igor, Leitnerova 706/18, Brno, Staré Brno, 60200, CZ	18.02.2021
186958	Limited Stores, LLC, 7775 Walton Parkway, New Albany, OH, US	Limited IP Acquisition LLC, 2801 West Tyvola Road, Charlotte, North Carolina 28217, NC, US	23.02.2021
189455	Hanácká kyselka a.s., Horní Moštěnice č.p. 547, 75117, CZ	Mattoni 1873 a.s., Horova 1361/3, Karlovy Vary, 36001, CZ	17.02.2021
204876	Hanácká kyselka a.s., Horní Moštěnice č.p. 547, 75117, CZ	Mattoni 1873 a.s., Horova 1361/3, Karlovy Vary, 36001, CZ	17.02.2021
204877	Hanácká kyselka a.s., Horní Moštěnice č.p. 547, 75117, CZ	Mattoni 1873 a.s., Horova 1361/3, Karlovy Vary, 36001, CZ	17.02.2021
207224	Hanácká kyselka a.s., Horní Moštěnice č.p. 547, 75117, CZ	Mattoni 1873 a.s., Horova 1361/3, Karlovy Vary, 36001, CZ	17.02.2021
219240	Hanácká kyselka a.s., Horní Moštěnice č.p. 547, 75117, CZ	Mattoni 1873 a.s., Horova 1361/3, Karlovy Vary, 36001, CZ	17.02.2021
223869	Ing. Miloš Kupka, Jetřichovická 777/3, Praha 9 - Prosek, 19000, CZ	J. JINDRA s.r.o., U Nikolajky 2046/22, Praha 5, Smíchov, 15000, CZ	17.02.2021
229989	Hanácká kyselka a.s., Horní Moštěnice č.p. 547, 75117, CZ	Mattoni 1873 a.s., Horova 1361/3, Karlovy Vary, 36001, CZ	17.02.2021
230449	Hanácká kyselka a.s., Horní Moštěnice č.p. 547, 75117, CZ	Mattoni 1873 a.s., Horova 1361/3, Karlovy Vary, 36001, CZ	17.02.2021
239487	Hanácká kyselka a.s., Horní Moštěnice č.p. 547, 75117, CZ	Mattoni 1873 a.s., Horova 1361/3, Karlovy Vary, 36001, CZ	17.02.2021
240319	Hanácká kyselka a.s., Horní Moštěnice č.p. 547, 75117, CZ	Mattoni 1873 a.s., Horova 1361/3, Karlovy Vary, 36001, CZ	17.02.2021
243385	Limited Stores, LLC, 7775 Walton Parkway, New Albany, OH, US	Limited IP Acquisition LLC, 2801 West Tyvola Road, Charlotte, North Carolina 28217, NC, US	23.02.2021
244320	Stehlík Marcel JUDr., Španělská 742/6, Praha 2, Vinohrady, 10100, CZ	OXES Invest Group SE, Vyšehradská 1349/2, Praha 2, Nové Město, 12800, CZ	18.02.2021
244779	JLK Partners s.r.o., Kostomlatská 681/6, Praha 9, Letňany, 19000, CZ	JLK Servis s.r.o., Kostomlatská 681/6, Praha 9, Letňany, 19000, CZ	23.02.2021
257910	František Halama, Jirchářská 55, Železný Brod, 46822, CZ	Halama Robert, Jirchářská 55, Železný Brod, 46822, CZ	18.02.2021
260767	Hanácká kyselka a.s., Horní Moštěnice č.p. 547, 75117, CZ	Mattoni 1873 a.s., Horova 1361/3, Karlovy Vary, 36001, CZ	17.02.2021
267756	APM Automotive s.r.o., Nádražní 776, Kdyně, 34506, CZ	Swiss Automotive Group CZ s.r.o., Průmyslová 1385, Hostivice, 25301, CZ	18.02.2021
268999	Hanácká kyselka a.s., Horní Moštěnice č.p. 547, 75117, CZ	Mattoni 1873 a.s., Horova 1361/3, Karlovy Vary, 36001, CZ	17.02.2021
275916	APM Automotive s.r.o., Nádražní 776, Kdyně, 34506, CZ	Swiss Automotive Group CZ s.r.o., Průmyslová 1385, Hostivice, 25301, CZ	18.02.2021
277180	VINOdiVINO s. r. o., Jeseniova 2770/56, Praha 3, 13000, CZ	La Fattoria - víno a destiláty s.r.o., Poděbradská 1020/30, Praha 9, Vysočany, 19000, CZ	17.02.2021
278940	Limited Stores, LLC, 7775 Walton Parkway, New Albany, OH, US	Limited IP Acquisition LLC, 2801 West Tyvola Road, Charlotte, North Carolina 28217, NC, US	23.02.2021
279300	Hanácká kyselka a.s., Horní Moštěnice č.p. 547, 75117, CZ	Mattoni 1873 a.s., Horova 1361/3, Karlovy Vary, 36001, CZ	17.02.2021
284599	VKUS, výrobní družstvo, Jičín, 50640, CZ	Ent Petr, Horní Lochkov 29, Jičín, 50601, CZ	23.02.2021
294953	APM Automotive s.r.o., Nádražní 776, Kdyně, 34506, CZ	Swiss Automotive Group CZ s.r.o., Průmyslová 1385, Hostivice, 25301, CZ	18.02.2021
307711	APM Automotive s.r.o., Nádražní 776, Kdyně, 34506, CZ	Swiss Automotive Group CZ s.r.o., Průmyslová 1385, Hostivice, 25301, CZ	18.02.2021
313046	BRISPOL a.s., Věžní 734, Kadaň, 43201, CZ	BRISPOL a.s., Petřská 1426/1, Praha 1, Nové Město, 11000, CZ	18.02.2021
319637	HOPI s.r.o., Pražská 673, Klášterec nad Ohří, 43151, CZ	HOPI s.r.o., Pražská 673, Klášterec nad Ohří, Mířetice u Klášterce nad Ohří, 43151, CZ	22.02.2021
323781	AUDIRE s.r.o., Karlovo náměstí 317/5, Praha 2, Nové Město, 12000, CZ	qpress s.r.o., Hájkova 1406/2, Praha 2, Nové Město, 12000, CZ	18.02.2021
335864	Hanácká kyselka a.s., Horní Moštěnice č.p. 547, 75117, CZ	Mattoni 1873 a.s., Horova 1361/3, Karlovy Vary, 36001, CZ	17.02.2021
343452	Hanácká kyselka a.s., Horní Moštěnice č.p. 547, 75117, CZ	Mattoni 1873 a.s., Horova 1361/3, Karlovy Vary, 36001, CZ	17.02.2021
346439	Hanácká kyselka a.s., Horní Moštěnice č.p. 547, 75117, CZ	Mattoni 1873 a.s., Horova 1361/3, Karlovy Vary, 36001, CZ	17.02.2021
347237	Hanácká kyselka a.s., Horní Moštěnice č.p. 547, 75117, CZ	Mattoni 1873 a.s., Horova 1361/3, Karlovy Vary, 36001, CZ	17.02.2021
347914	Hanácká kyselka a.s., Horní Moštěnice č.p. 547, 75117, CZ	Mattoni 1873 a.s., Horova 1361/3, Karlovy Vary, 36001, CZ	17.02.2021
356018	Hanácká kyselka a.s., Horní Moštěnice č.p. 547, 75117, CZ	Mattoni 1873 a.s., Horova 1361/3, Karlovy Vary, 36001, CZ	17.02.2021
356019	Hanácká kyselka a.s., Horní Moštěnice č.p. 547, 75117, CZ	Mattoni 1873 a.s., Horova 1361/3, Karlovy Vary, 36001, CZ	17.02.2021

Číslo zápisu (111)	Dřívější vlastník (770)	Nynější vlastník (730)	S účinností od (580)
356020	Hanácká kyselka a.s., Horní Moštěnice č.p. 547, 75117, CZ	Mattoni 1873 a.s., Horova 1361/3, Karlovy Vary, 36001, CZ	17.02.2021
356021	Hanácká kyselka a.s., Horní Moštěnice č.p. 547, 75117, CZ	Mattoni 1873 a.s., Horova 1361/3, Karlovy Vary, 36001, CZ	17.02.2021
357266	Hanácká kyselka a.s., Horní Moštěnice č.p. 547, 75117, CZ	Mattoni 1873 a.s., Horova 1361/3, Karlovy Vary, 36001, CZ	17.02.2021
357404	Hanácká kyselka a.s., Horní Moštěnice č.p. 547, 75117, CZ	Mattoni 1873 a.s., Horova 1361/3, Karlovy Vary, 36001, CZ	17.02.2021
357405	Hanácká kyselka a.s., Horní Moštěnice č.p. 547, 75117, CZ	Mattoni 1873 a.s., Horova 1361/3, Karlovy Vary, 36001, CZ	17.02.2021
358264	Smartsupp.com, s.r.o., Milady Horákové 1957/13, Brno, 60200, CZ	Smartlook.com, s.r.o., Šumavská 524/31, Brno, Veveří, 60200, CZ	23.02.2021
358542	Hanácká kyselka a.s., Horní Moštěnice č.p. 547, 75117, CZ	Mattoni 1873 a.s., Horova 1361/3, Karlovy Vary, 36001, CZ	17.02.2021
363002	APM Automotive s.r.o., Nádražní 776, Kdyně, 34506, CZ	Swiss Automotive Group CZ s.r.o., Průmyslová 1385, Hostivice, 25301, CZ	18.02.2021
363003	APM Automotive s.r.o., Nádražní 776, Kdyně, 34506, CZ	Swiss Automotive Group CZ s.r.o., Průmyslová 1385, Hostivice, 25301, CZ	18.02.2021
363004	APM Automotive s.r.o., Nádražní 776, Kdyně, 34506, CZ	Swiss Automotive Group CZ s.r.o., Průmyslová 1385, Hostivice, 25301, CZ	18.02.2021
363005	APM Automotive s.r.o., Nádražní 776, Kdyně, 34506, CZ	Swiss Automotive Group CZ s.r.o., Průmyslová 1385, Hostivice, 25301, CZ	18.02.2021
376284	Barták Dominik Mgr., Jilemnického 2219, Pardubice, 53002, CZ	Netolický Martin JUDr., Ph.D., Trávník 1996, Česká Třebová, 56002, CZ	23.02.2021
376285	Barták Dominik Mgr., Jilemnického 2219, Pardubice, 53002, CZ	Netolický Martin JUDr., Ph.D., Trávník 1996, Česká Třebová, 56002, CZ	23.02.2021
376644	APM Automotive s.r.o., Nádražní 776, Kdyně, 34506, CZ	Swiss Automotive Group CZ s.r.o., Průmyslová 1385, Hostivice, 25301, CZ	18.02.2021
383678	Umělecká dílna STAMP s.r.o. v likvidaci, Opavská 236/9, Rýmařov, Janovice, 79342, CZ	Moravská mincovna s.r.o., Opavská 169/12, Rýmařov, Janovice, 79342, CZ	19.02.2021

Změny v údajích o vlastnících ochranných známek

Kapitola obsahuje ochranné známky, u kterých byla v rejstříku ochranných známek vyznačena změna v údajích o vlastnících ve smyslu ustanovení § 27 odst. 2 a 7 zákona č. 441/2003 Sb.

Číslo zápisu (111)	Vlastník (730)	S účinností od (580)
164908	CELANESE INTERNATIONAL CORPORATION, 222 W. Las Colinas Blvd, Suite 900N, Irving, 75039, TX, US	22.02.2021
164995	CELANESE INTERNATIONAL CORPORATION, 222 W. Las Colinas Blvd, Suite 900N, Irving, 75039, TX, US	22.02.2021
169665	I.W.S.Nominee Company Limited, New Wing, Somerset House, The Strand, London WC2R 1LA, GB	22.02.2021
170300	I.W.S.Nominee Company Limited, New Wing, Somerset House, The Strand, London WC2R 1LA, GB	22.02.2021
170378	I.W.S. NOMINEE COMPANY LIMITED, New Wing, Somerset House, The Strand, London WC2R 1LA, GB	22.02.2021
170379	I.W.S. NOMINEE COMPANY LIMITED, New Wing, Somerset House, The Strand, London WC2R 1LA, GB	22.02.2021
170380	I.W.S. NOMINEE COMPANY LIMITED, New Wing, Somerset House, The Strand, London WC2R 1LA, GB	22.02.2021
170419	C. BECHSTEIN EUROPE s.r.o., Bratři Štefanů 1057, Hradec Králové, Slezské Předměstí, 50003, CZ	23.02.2021
173832	Charon - Jitka Filipová s.r.o., Kyjevská 39, Pardubice, Pardubičky, 53003, CZ	19.02.2021
181670	Nahodil Bohuslav, Veselská 8/13, Žďár nad Sázavou, Žďár nad Sázavou 1, 59101, CZ	18.02.2021
186958	The Limited LLC, 2801 West Tyvola Road, Charlotte, North Carolina 28217, NC, US	23.02.2021
197619	Charterhouse Development Capital Limited, 6th floor, Belgrave House, 76 Buckingham Place Road, London SW1W 9TQ, GB	18.02.2021
198213	ZH BREN s.r.o., Zábřdovická 801/11, Brno, Zábřdovice, 61500, CZ	18.02.2021
198407	ZH BREN s.r.o., Zábřdovická 801/11, Brno, Zábřdovice, 61500, CZ	18.02.2021
200289	ZH BREN s.r.o., Zábřdovická 801/11, Brno, Zábřdovice, 61500, CZ	18.02.2021
206271	Ambiente Franchise, s.r.o., Maiselova 38/15, Praha 1, Josefov, 11000, CZ	18.02.2021
206272	Ambiente Franchise, s.r.o., Maiselova 38/15, Praha 1, Josefov, 11000, CZ	18.02.2021
207464	ZH BREN s.r.o., Zábřdovická 801/11, Brno, Zábřdovice, 61500, CZ	18.02.2021
228902	Sveriges Stärkelseproducenter, förening u.p.a., Degebergavägen 60-20, Kristianstad 29191, SE	23.02.2021
236208	GoLite Brands LLC, N Hydraulic 3629, Wichita, 67219, KS, US	18.02.2021
243209	Hewlett-Packard Development Company, L.P., 11445 Compaq Center Drive West, Houston, 77070, TX, US	23.02.2021
243385	The Limited LLC, 2801 West Tyvola Road, Charlotte, North Carolina 28217, NC, US	23.02.2021
244608	Středočeské muzeum v Roztokách u Prahy, příspěvková organizace, Zámek 1, Roztoky, 25263, CZ	18.02.2021
246223	ELMET Group, spol. s r.o., Kamýcká 15/153, Praha 6, Suchdol, 16500, CZ	23.02.2021
250721	Notes CS a.s., Türkova 2319/5b, Praha 4, Chodov, 14900, CZ	17.02.2021
252199	LYBAR s.r.o., Zelinářská 846/18, Praha 4, Braník, 14700, CZ	22.02.2021
253720	Ambiente Franchise, s.r.o., Maiselova 38/15, Praha 1, Josefov, 11000, CZ	18.02.2021
253721	Ambiente Franchise, s.r.o., Maiselova 38/15, Praha 1, Josefov, 11000, CZ	18.02.2021
253722	Ambiente Franchise, s.r.o., Maiselova 38/15, Praha 1, Josefov, 11000, CZ	18.02.2021
253723	Ambiente Franchise, s.r.o., Maiselova 38/15, Praha 1, Josefov, 11000, CZ	18.02.2021
253724	Ambiente Franchise, s.r.o., Maiselova 38/15, Praha 1, Josefov, 11000, CZ	18.02.2021
278940	The Limited LLC, 2801 West Tyvola Road, Charlotte, North Carolina 28217, NC, US	23.02.2021
288706	Ambiente Franchise, s.r.o., Maiselova 38/15, Praha 1, Josefov, 11000, CZ	18.02.2021
288709	Ambiente Franchise, s.r.o., Maiselova 38/15, Praha 1, Josefov, 11000, CZ	18.02.2021
292225A	Ambiente Franchise, s.r.o., Maiselova 38/15, Praha 1, Josefov, 11000, CZ	18.02.2021
292433	ELSVO - MOST, společnost s ručením omezeným, nám. 5. května 19, Obrnice, 43521, CZ	18.02.2021
294815	Zdravý Restaurant s.r.o., Cejl 29/76, Brno, Zábřdovice, 60200, CZ	18.02.2021
297765A	Ambiente Franchise, s.r.o., Maiselova 38/15, Praha 1, Josefov, 11000, CZ	18.02.2021
297766A	Ambiente Franchise, s.r.o., Maiselova 38/15, Praha 1, Josefov, 11000, CZ	18.02.2021
298522	K 33 s.r.o., Václavské náměstí 785/28, Praha 1, Nové Město, 11000, CZ	23.02.2021
301351	Zdravotní klaun, o.p.s., Paříkova 355/7, Praha 9, Vysočany, 19000, CZ	18.02.2021
304201	Swiss Automotive Group CZ s.r.o., Průmyslová 1385, Hostivice, 25301, CZ	18.02.2021
304218	Zdravý Restaurant s.r.o., Cejl 29/76, Brno, Zábřdovice, 60200, CZ	18.02.2021
309114	Ambiente Franchise, s.r.o., Maiselova 38/15, Praha 1, Josefov, 11000, CZ	18.02.2021
310482	Ambiente Franchise, s.r.o., Maiselova 38/15, Praha 1, Josefov, 11000, CZ	18.02.2021
320064	Ligová fotbalová asociace, Voctářova 2449/5, Praha 8, Libeň, 18000, CZ	18.02.2021
320179	Fairfield Manufacturing Company, Inc., 2400 Sagamore Parkway South, Lafayette, Indiana 47903, US	18.02.2021
320275	Oresi s.r.o., Průmyslová 102, Břeží, 25101, CZ	22.02.2021
320280	SOCO CZ s.r.o., V lipkách 645/40, Praha 5, Slivenec, 15400, CZ	23.02.2021

Číslo zápisu (111)	Vlastník (730)	S účinností od (580)
320469	DYNAMIX MEDIA s.r.o., Jionická 804/80, Praha 5, Košíře, 15800, CZ	19.02.2021
320572	K 33 s.r.o., Václavské náměstí 785/28, Praha 1, Nové Město, 11000, CZ	23.02.2021
320573	K 33 s.r.o., Václavské náměstí 785/28, Praha 1, Nové Město, 11000, CZ	23.02.2021
321248	Okna Macek a.s., Nádražní 1701, Dubňany, 69603, CZ	19.02.2021
321322	Česká mincovna, a.s., U Přehrady 3204/61, Jablonec nad Nisou, Mšeno nad Nisou, 46602, CZ	17.02.2021
321838	Linealis s.r.o., Štrossova 346, Pardubice, Bílé Předměstí, 53003, CZ	22.02.2021
321844	Moravská Bastei MOBA, s.r.o., Koliště 1965/13a, Brno, Černá Pole, 60200, CZ	17.02.2021
321845	Moravská Bastei MOBA, s.r.o., Koliště 1965/13a, Brno, Černá Pole, 60200, CZ	17.02.2021
322174	Ligová fotbalová asociace, Voctářova 2449/5, Praha 8, Libeň, 18000, CZ	18.02.2021
322180	VitaHarmony, s.r.o., Vyhlička 809/39, Brno, Lesná, 63800, CZ	23.02.2021
322327	OPIDUM - reality a.s., Malé náměstí 138/4, Praha 1, Staré Město, 11000, CZ	18.02.2021
322352	Okna Macek a.s., Nádražní 1701, Dubňany, 69603, CZ	19.02.2021
323361	Okna Macek a.s., Nádražní 1701, Dubňany, 69603, CZ	19.02.2021
323384	Herbamedicus GmbH, Sumpfstrasse 15, 6312 Steinhausen, CH	18.02.2021
323385	Herbamedicus GmbH, Sumpfstrasse 15, 6312 Steinhausen, CH	18.02.2021
323613	Ligová fotbalová asociace, Voctářova 2449/5, Praha 8, Libeň, 18000, CZ	18.02.2021
323715	Herbamedicus GmbH, Sumpfstrasse 15, 6312 Steinhausen, CH	18.02.2021
323977	Goryczka Peter JUDr., Nad višňovkou 757/23, Praha 6, Ruzyně, 16100, CZ	23.02.2021
324520	ARaPO spol. s r.o., Vančurovo náměstí 1293/9b, Hradec Králové, 50002, CZ	23.02.2021
324680	PORFIX CZ a.s., Kladská 464, Trutnov, Poříčí, 54103, CZ	18.02.2021
325343	PORFIX CZ a.s., Kladská 464, Trutnov, Poříčí, 54103, CZ	18.02.2021
325592	Ambiente Franchise, s.r.o., Maiselova 38/15, Praha 1, Josefov, 11000, CZ	18.02.2021
326485	Ambiente Franchise, s.r.o., Maiselova 38/15, Praha 1, Josefov, 11000, CZ	18.02.2021
326622	Ambiente Franchise, s.r.o., Maiselova 38/15, Praha 1, Josefov, 11000, CZ	18.02.2021
326717	SVOBODA-výroba domácích knedlíků, s.r.o., 700, Blučina, 66456, CZ	23.02.2021
327337	Advenio s.r.o., Modřanská 307/98, Praha 4, Hodkovičky, 14700, CZ	18.02.2021
327783	Advenio s.r.o., Modřanská 307/98, Praha 4, Hodkovičky, 14700, CZ	18.02.2021
328623	ezraty.cz s.r.o., Bořivojova 1711, Kladno, 27201, CZ	18.02.2021
329164	Ambiente Franchise, s.r.o., Maiselova 38/15, Praha 1, Josefov, 11000, CZ	18.02.2021
331091	Ambiente Franchise, s.r.o., Maiselova 38/15, Praha 1, Josefov, 11000, CZ	18.02.2021
331092	Ambiente Franchise, s.r.o., Maiselova 38/15, Praha 1, Josefov, 11000, CZ	18.02.2021
331093	Ambiente Franchise, s.r.o., Maiselova 38/15, Praha 1, Josefov, 11000, CZ	18.02.2021
331094	Ambiente Franchise, s.r.o., Maiselova 38/15, Praha 1, Josefov, 11000, CZ	18.02.2021
331286	Ambiente Franchise, s.r.o., Maiselova 38/15, Praha 1, Josefov, 11000, CZ	18.02.2021
333605	AGENTURA PLUS, spol. s r.o., Evropská 690/138, Praha 6, Vokovice, 16000, CZ	23.02.2021
336756	Ambiente Franchise, s.r.o., Maiselova 38/15, Praha 1, Josefov, 11000, CZ	18.02.2021
337247	Zdravotní klaun, o.p.s., Paříkova 355/7, Praha 9, Vysočany, 19000, CZ	18.02.2021
338900	Aviationexam s.r.o., Kovářova 39/23, Praha 5, Stodůlky, 15500, CZ	18.02.2021
340800	Ambiente Franchise, s.r.o., Maiselova 38/15, Praha 1, Josefov, 11000, CZ	18.02.2021
341874	Ambiente Franchise, s.r.o., Maiselova 38/15, Praha 1, Josefov, 11000, CZ	18.02.2021
342583	Aviationexam s.r.o., Kovářova 39/23, Praha 5, Stodůlky, 15500, CZ	18.02.2021
342984	Zdravotní klaun, o.p.s., Paříkova 355/7, Praha 9, Vysočany, 19000, CZ	18.02.2021
343095	Ambiente Franchise, s.r.o., Maiselova 38/15, Praha 1, Josefov, 11000, CZ	18.02.2021
343989	Ambiente Franchise, s.r.o., Maiselova 38/15, Praha 1, Josefov, 11000, CZ	18.02.2021
345951	Ambiente Franchise, s.r.o., Maiselova 38/15, Praha 1, Josefov, 11000, CZ	18.02.2021
346337	Ambiente Franchise, s.r.o., Maiselova 38/15, Praha 1, Josefov, 11000, CZ	18.02.2021
346628	Ambiente Franchise, s.r.o., Maiselova 38/15, Praha 1, Josefov, 11000, CZ	18.02.2021
346810	Ambiente Franchise, s.r.o., Maiselova 38/15, Praha 1, Josefov, 11000, CZ	18.02.2021
347606	Ambiente Franchise, s.r.o., Maiselova 38/15, Praha 1, Josefov, 11000, CZ	18.02.2021
349209	Ambiente Franchise, s.r.o., Maiselova 38/15, Praha 1, Josefov, 11000, CZ	18.02.2021
353276	Ambiente Franchise, s.r.o., Maiselova 38/15, Praha 1, Josefov, 11000, CZ	18.02.2021
354818	Ambiente Franchise, s.r.o., Maiselova 38/15, Praha 1, Josefov, 11000, CZ	18.02.2021
356070	Ambiente Franchise, s.r.o., Maiselova 38/15, Praha 1, Josefov, 11000, CZ	18.02.2021
358281	Ambiente Franchise, s.r.o., Maiselova 38/15, Praha 1, Josefov, 11000, CZ	18.02.2021

Číslo zápisu (111)	Vlastník (730)	S účinností od (580)
358285	Ambiente Franchise, s.r.o., Maiselova 38/15, Praha 1, Josefov, 11000, CZ	18.02.2021
359148	Profitak group, s.r.o., Pavlovská 502/12, Brno, Kohoutovice, 62300, CZ	23.02.2021
359620	NATUM Kbely s.r.o., náměstí 14. října 1307/2, Praha 5, Smíchov, 15000, CZ	18.02.2021
359728	Profitak group, s.r.o., Pavlovská 502/12, Brno, Kohoutovice, 62300, CZ	23.02.2021
359740	Ambiente Franchise, s.r.o., Maiselova 38/15, Praha 1, Josefov, 11000, CZ	18.02.2021
359872	Ambiente Franchise, s.r.o., Maiselova 38/15, Praha 1, Josefov, 11000, CZ	18.02.2021
360528	spolek Re-Generace Praha, náměstí 14. října 1307/2, Praha 5, Smíchov, 15000, CZ	18.02.2021
360529	spolek Re-Generace Praha, náměstí 14. října 1307/2, Praha 5, Smíchov, 15000, CZ	18.02.2021
360742	Ambiente Franchise, s.r.o., Maiselova 38/15, Praha 1, Josefov, 11000, CZ	18.02.2021
360747	Ambiente Franchise, s.r.o., Maiselova 38/15, Praha 1, Josefov, 11000, CZ	18.02.2021
360884	Ambiente Franchise, s.r.o., Maiselova 38/15, Praha 1, Josefov, 11000, CZ	18.02.2021
360892	Ambiente Franchise, s.r.o., Maiselova 38/15, Praha 1, Josefov, 11000, CZ	18.02.2021
362331	Ambiente Franchise, s.r.o., Maiselova 38/15, Praha 1, Josefov, 11000, CZ	18.02.2021
363759	Ambiente Franchise, s.r.o., Maiselova 38/15, Praha 1, Josefov, 11000, CZ	18.02.2021
363760	Ambiente Franchise, s.r.o., Maiselova 38/15, Praha 1, Josefov, 11000, CZ	18.02.2021
364222	Profitak group, s.r.o., Pavlovská 502/12, Brno, Kohoutovice, 62300, CZ	23.02.2021
365070	Ambiente Franchise, s.r.o., Maiselova 38/15, Praha 1, Josefov, 11000, CZ	18.02.2021
365071	Ambiente Franchise, s.r.o., Maiselova 38/15, Praha 1, Josefov, 11000, CZ	18.02.2021
365924	Ambiente Franchise, s.r.o., Maiselova 38/15, Praha 1, Josefov, 11000, CZ	18.02.2021
365968	Ambiente Franchise, s.r.o., Maiselova 38/15, Praha 1, Josefov, 11000, CZ	18.02.2021
367665	Ambiente Franchise, s.r.o., Maiselova 38/15, Praha 1, Josefov, 11000, CZ	18.02.2021
368525	Profitak group, s.r.o., Pavlovská 502/12, Brno, Kohoutovice, 62300, CZ	23.02.2021
368526	Profitak group, s.r.o., Pavlovská 502/12, Brno, Kohoutovice, 62300, CZ	23.02.2021
369742	Ambiente Franchise, s.r.o., Maiselova 38/15, Praha 1, Josefov, 11000, CZ	18.02.2021
369743	Ambiente Franchise, s.r.o., Maiselova 38/15, Praha 1, Josefov, 11000, CZ	18.02.2021
369744	Ambiente Franchise, s.r.o., Maiselova 38/15, Praha 1, Josefov, 11000, CZ	18.02.2021
371554	Ambiente Franchise, s.r.o., Maiselova 38/15, Praha 1, Josefov, 11000, CZ	18.02.2021
372046	Ambiente Franchise, s.r.o., Maiselova 38/15, Praha 1, Josefov, 11000, CZ	18.02.2021
372636	PALMA a.s., Račianska 66, 836 04 Bratislava, SK	18.02.2021
374631	Ambiente Franchise, s.r.o., Maiselova 38/15, Praha 1, Josefov, 11000, CZ	18.02.2021
379005	Profitak group, s.r.o., Pavlovská 502/12, Brno, Kohoutovice, 62300, CZ	23.02.2021
379006	Profitak group, s.r.o., Pavlovská 502/12, Brno, Kohoutovice, 62300, CZ	23.02.2021
380236	Profitak group, s.r.o., Pavlovská 502/12, Brno, Kohoutovice, 62300, CZ	23.02.2021
383891	K 33 s.r.o., Václavské náměstí 785/28, Praha 1, Nové Město, 11000, CZ	23.02.2021
383892	K 33 s.r.o., Václavské náměstí 785/28, Praha 1, Nové Město, 11000, CZ	23.02.2021
383893	K 33 s.r.o., Václavské náměstí 785/28, Praha 1, Nové Město, 11000, CZ	23.02.2021

Ostatní rozhodné údaje a úřední opravy

Kapitola zahrnuje zejména přetřídění seznamu výrobků a služeb v návaznosti na mezinárodní zápis, opravu chyb ve formulaci, přepisů a zjevných nesprávností za účelem uvedení do souladu se skutečností. V této kapitole jsou zveřejňovány jen takové údaje, které nemohou být zveřejněny spolu se zveřejněním přihlášky nebo se zápisem ochranné známky. Dále kapitola obsahuje důležitá úřední sdělení.

(97) **EP 2706664**

Oznámení o udělení evropského patentu č. 2706664 ze dne 23.12.2020 bylo zrušeno a řízení bylo přerušeno.

(97) **EP 2996632**

Oznámení o udělení evropského patentu č. 2996632 ze dne 23.12.2020 bylo zrušeno a řízení bylo přerušeno.

(97) **EP 3161909**

Udělení evropského patentu č. 3161909 ze dne 12.8.2020 bylo zrušeno a řízení bylo přerušeno.

(97) **EP 3276646**

Udělení evropského patentu č. 3276646 ze dne 3.7.2019 bylo zrušeno a řízení bylo přerušeno.

(97) **EP 3293739**

Oznámení o udělení evropského patentu č. 3293739 ze dne 1.1.2020 bylo zrušeno a řízení bylo přerušeno.

(97) **EP 3296680**

Oznámení o udělení evropského patentu č. 3296680 ze dne 27.11.2019 bylo zrušeno a řízení bylo přerušeno.

(97) **EP 3406917**

Oznámení o udělení evropského patentu č. 3406917 ze dne 13.5.2020 bylo zrušeno a řízení bylo přerušeno.

(97) **EP 3416200**

Oznámení o udělení evropského patentu č. 3416200 ze dne 16.12.2020 bylo zrušeno a řízení bylo přerušeno.

(97) **EP 3461366**

Oznámení o udělení evropského patentu č. 3461366 ze dne 12.2.2020 bylo na základě sdělení Evropského patentového úřadu zrušeno a řízení bylo přerušeno.

(97) **EP 3549544**

Oznámení o udělení evropského patentu č. 3549544 ze dne 28.10.2020 bylo zrušeno a řízení bylo přerušeno.

(97) **EP 3560909**

Oznámení o udělení evropského patentu č. 3560909 ze dne 25.11.2020 bylo zrušeno a řízení bylo přerušeno.
