

Číselné INID kódy pro označování bibliografických dat technických řešení

INID Codes for the identification of bibliographic data of technical solutions

(Standard WIPO ST. 9 a ST. 80)

| | | | |
|------|--|------|--|
| (11) | číslo patentu/zápisu/osvědčení | (11) | Number of the patent/registration/certification |
| (15) | datum zápisu průmyslového vzoru | (15) | Industrial design registration date |
| (21) | číslo přihlášky/žádosti | (21) | Application number |
| (22) | datum podání přihlášky/žádosti | (22) | Date of application filling |
| (23) | údaje o výstavní prioritě | (23) | Exhibition priority data |
| (28) | počet průmyslových vzorů | (28) | Number of industrial designs included in the application |
| (31) | číslo prioritní přihlášky | (31) | Number of priority application |
| (32) | datum podání prioritní přihlášky | (32) | Filing date of priority application |
| (33) | země priority | (33) | Priority country |
| (40) | datum zveřejnění přihlášky vynálezu | (40) | Date of publication of patent application |
| (45) | datum zveřejnění zapsaného průmyslového vzoru | (45) | Publication date of the registered industrial design |
| (47) | datum zveřejnění udělení patentu a zápisu užitého vzoru, datum zápisu užitého vzoru, datum oznámení udělení evropského patentu v Evropském patentovém věstníku | (47) | Publication date of patent granting and publication date of utility model registration, registration date of utility model, publication date of European patent granting in the European patent bulletin |
| (51) | mezinárodní patentové třídění/Locamské třídění průmyslových vzorů | (51) | International Patent Classification/ Locarno Classification for Industrial Designs |
| (54) | Název | (54) | Title |
| (55) | vyobrazení průmyslového vzoru | (55) | Reproduction of the industrial design |
| (57) | Anotace | (57) | Abstract |
| (68) | číslo základního patentu | (68) | Number of the basic patent |
| (71) | označení přihlašovatele/žadatele | (71) | Applicant |
| (72) | označení původce | (72) | Inventor |
| (73) | označení majitele/vlastníka | (73) | Owner |
| (74) | označení zástupce | (74) | Attorney's name and address |
| (86) | číslo mezinárodní přihlášky | (86) | International application number |
| (87) | číslo mezinárodního zveřejnění | (87) | International publication number |
| (92) | datum a číslo první registrace přípravku pro Českou republiku | (92) | Date and number(s) of the first authorization to market the product in the CZ |
| (93) | datum, číslo a země první registrace přípravku v rámci Společenství | (93) | Date, number(s) and country of the first authorization to market the product in the EEC |
| (94) | doba platnosti osvědčení | (94) | Term of certification validity |
| (95) | označení a typ přípravku | (95) | Name of the product and product type |
| (96) | datum podání a číslo evropské patentové přihlášky | (96) | European patent application filing date and number |
| (97) | datum zveřejnění a číslo zveřejnění evropské patentové přihlášky v Evropském patentovém věstníku | (97) | European patent application publication date and publication number in the European patent bulletin |

Číselné INID kódy pro označování bibliografických dat ochranných známek

INID codes and minimum required for the identification of bibliographic data relating to marks

(Standard WIPO ST.60)

| | | | |
|-------|--|-------|---|
| (111) | Číslo zápisu ochranné známky (registrace) | (111) | Number of registration |
| (151) | Datum zápisu ochranné známky | (151) | Date of the registration |
| (210) | Číslo přihlášky ochranné známky (spisu) | (210) | Number of the application |
| (220) | Datum podání přihlášky | (220) | Date of filing of the application |
| (320) | Datum vzniku práva přednosti | (320) | Date of the first application |
| (442) | Datum zveřejnění přihlášky po průzkumu | (442) | Date of the publication of the examined application |
| (450) | Datum zveřejnění zápisu ochranné známky ve Věstníku | (450) | Date of publication of the registration |
| (510) | Seznam výrobků a služeb | (510) | List of goods and/or services |
| (511) | Číslo třídy výrobků a služeb | (511) | Number of the class of goods and/or services |
| (526) | Omezení rozsahu ochrany o prvek | (526) | Disclaimer |
| (540) | Znění nebo vyobrazení ochranné známky | (540) | Reproduction of the mark |
| (551) | Kolektivní ochranná známka | (551) | Collective mark |
| (554) | Prostorová ochranná známka | (554) | Three-dimensional mark |
| (558) | Ochranná známka tvořená pouze barvou nebo kombinací barev | (558) | Mark consisting exclusively of one or several colours |
| (580) | Datum zápisu jakékoliv transakce v souvislosti s přihláškou nebo zápisem ochranné známky do rejstříku, např. změna majitele, změna jména nebo adresy, vzdání se práv k ochranné známce atd. (účinnost) | (580) | Date of recording of any kind of transaction in respect of applications or registrations (e.g. change in ownership, change in name or address, renunciation, termination of protection) |
| (591) | Údaje o barevnosti ochranné známky | (591) | Information concerning colour claimed |
| (730) | Přihlašovatel/vlastník ochranné známky | (730) | The applicant or the holder of the mark |
| (740) | Zástupce | (740) | Name and address of the representative |
| (770) | Jméno a adresa dřívějšího přihlašovatele nebo vlastníka (v případě změny vlastnictví) | (770) | Name and address of the previous applicant or holder (in case of change in ownership) |
| (791) | Jméno a adresa nabyvatele licence | (791) | Name and address of the licensee |
| (793) | Podmínky a omezení licence | (793) | Indication of conditions and/or restrictions under the license |
| (800) | Mezinárodní zápis ochranné známky | (800) | International registration |

Kódy pro kódování záhlaví oznámení publikovaných ve Věstníku

(Standard WIPO ST. 17)

| | | | |
|------|---------------------------------------|------|---|
| BB9A | zveřejněné přihlášky vynálezů | MK1K | zánik užitého vzoru uplynutím doby platnosti |
| FG1K | zapsané užité vzory | MK4A | zánik patentů uplynutím doby platnosti |
| FG4A | udělené patenty | MK4F | zánik autorských osvědčení uplynutím doby platnosti |
| FG4Q | zapsané průmyslové vzory | MK4Q | zánik průmyslového vzoru uplynutím doby ochrany |
| LD3K | částečný výmaz užitého vzoru | MM4A | zánik patentů pro nezaplacení ročních poplatků |
| LD4Q | částečný výmaz průmyslového vzoru | MM4F | zánik autorských osvědčení pro nezaplacení ročních poplatků |
| MA4A | zánik patentu vzdáním se | ND1K | prodloužení platnosti užitého vzoru |
| MA4F | zánik autorských osvědčení vzdáním se | ND4Q | obnova doby ochrany průmyslového vzoru |
| MC3K | výmaz užitého vzoru | PA4A | změna autorského osvědčení na patent |
| MC4A | zrušení patentu | PC9A | změna dispozičního práva k vynálezu |
| MC4F | zrušení autorského osvědčení | PD1K | převod práv a ostatní změny majitelů užitého vzoru |
| MC4Q | výmaz průmyslového vzoru | PD4A | převod práv a ostatní změny majitelů patentů |
| MH1K | zánik užitého vzoru vzdáním se | PD4Q | převod práv a ostatní změny vlastníků průmyslových vzorů |
| MH4A | částečné zrušení patentu | QA9A | nabídka licence |
| MH4F | částečné zrušení autorského osvědčení | SB4A | zapsané patenty do rejstříku po odtajnění |
| MH4Q | zánik průmyslového vzoru vzdáním se | SB4F | zapsaná autorská osvědčení do rejstříku po odtajnění |

Opravy Změny Různé

Opravy u přihlášek vynálezů s žádostí o udělení patentu

| | | | |
|------|---------------------|------|-------------------------------------|
| HA9A | jmenování vynálezce | | |
| HB9A | oprava jmen | HG9A | oprava chyb v třídění |
| HC9A | změna jmen | HH9A | oprava nebo změna všeobecně |
| HD9A | oprava adres | HK9A | tiskové chyby v úředních věstnících |
| HE9A | změna adres | | |
| HF9A | oprava dat | | |

Opravy ochranných dokumentů

| Patenty | autorská osvědčení | užité vzory | průmyslové vzory | |
|---------|--------------------|-------------|------------------|----------------------------------|
| TA4A | TA4F | TA1K | TA4Q | jmenování vynálezce |
| TB4A | TB4F | TB1K | TB4Q | oprava jmen |
| TC4A | TC4F | TC1K | TC4Q | změna jmen |
| TD4A | TD4F | TD1K | TD4Q | oprava adres |
| TE4A | TE4F | TE1K | TE4Q | změna adres |
| TF4A | TF4F | TF1K | TF4Q | oprava dat |
| TG4A | TG4F | TG1K | TG4Q | oprava chyb v třídění |
| TH4A | TH4F | TH1K | TH4Q | oprava nebo změna všeobecně |
| TK9A | TK9F | TK1K | TK4Q | tiskové chyby v úřed. věstnících |

Kódy pro označování zemí a mezinárodních organizací použité ve věstníku

| | |
|----|----------------------------|
| AT | Rakousko |
| BM | Bermudy |
| CH | Švýcarsko |
| CY | Kypr |
| CZ | Česká republika |
| DE | Spolková republika Německo |
| FR | Francie |
| GB | Velká Británie |
| JP | Japonsko |
| KW | Kuvajt |
| LI | Lichtenštejnsko |
| NO | Norsko |
| PL | Polsko |
| RU | Ruská federace |
| SE | Švédsko |
| SK | Slovensko |
| TW | Tchaj-wan |
| US | Spojené státy americké |

Kódy pro označování států USA použité ve věstníku

| | |
|----|------------|
| CA | California |
| GA | Georgia |
| MI | Michigan |
| MO | Missouri |
| NJ | New Jersey |
| NY | New York |
| OH | Ohio |

BB9A

Zveřejněné přihlášky vynálezů - přehled podle čísel přihlášek

Dále uvedené přihlášky vynálezů byly zveřejněny dnem, uvedeným ve Věstníku podle zákona č. 527/1990 Sb., o vynálezech a zlepšovacích návrzích, ve znění pozdějších předpisů, a jsou k dispozici v patentové knihovně Úřadu průmyslového vlastnictví, Antonína Čermáka 2a, 160 68, Praha 6.

| | | | |
|----------|--------------------------------|----------|--------------------------------|
| (21) | (51) | (21) | (51) |
| 2019-426 | G 21 H 5/00 (2006.01) | 2019-785 | G 01 B 9/02 (2006.01) |
| 2019-531 | F 24 F 1/0003 (2019.01) | 2019-800 | G 21 C 3/04 (2006.01) |
| 2019-532 | F 24 F 1/0038 (2019.01) | 2019-801 | A 61 B 17/225 (2006.01) |
| 2019-535 | H 02 S 40/44 (2014.01) | 2020-214 | A 61 N 7/02 (2006.01) |
| 2019-538 | G 05 D 9/00 (2006.01) | 2020-367 | B 21 D 39/04 (2006.01) |
| 2019-639 | B 63 B 34/20 (2020.01) | 2020-654 | G 03 B 17/02 (2006.01) |
| 2019-760 | A 01 K 1/02 (2006.01) | | |

Zveřejněné přihlášky vynálezů - řazené podle MPT

- (51) **A01K 1/02** (2006.01)
 (21) **2019-760**
 (71) Březinová Vlasta, Jičín, Valdické Předměstí, CZ
 (72) Březinová Vlasta, Jičín, Valdické Předměstí, CZ
 (54) **Variabilní skládací kotec, zejména pro psy**
 (22) 09.12.2019
 (57) Variabilní skládací kotec zejména pro psy obsahuje alespoň n zadních rámu z korozi odolného materiálu, kde n je větší nebo rovno 1, opatřených zády a tvořených stojinami z korozi odolného materiálu propojenými příčnicí z korozi odolného materiálu. Každý zadní rám (1) je tvořený dvěma stojinami, n-tou stojinou (1.1.n) zdola zakončenou patkou (1.4) s otvory pro ukotvení a (n+1)-ní stojinou 1.1.n+1 zdola zakončenou patkou (1.4) s otvory pro ukotvení, navzájem spojenými alespoň horním příčnicí (1.2), středním příčnicí (1.16) a spodním příčnicí (1.3), přičemž první stojina (1.1.1) je opatřena v dolní polovině pod úrovní středního příčnicí alespoň jednostranně alespoň třemi panty (1.8) vnější bočnice, kterými je spojena s rámem (2.1) vnější bočnice, vyplněným neprůhlednou výplní (2.9), z vnitřní strany opatřenou v dolní třetině vodorovnou plochou lištou (2.3) připevněnou k rámu (2.1) vnější bočnice, opatřeném protikusem (2.10) uzamykacího mechanismu, střední příčnicí (1.16) je opatřen alespoň dvěma střešními panty (1.7), kterými je spojen se střešním rámem (5.1), vyplněným střešní výplní (5.6), opatřeným alespoň dvěma pojistkami (5.5) proti samovolnému sklopení stříšky a alespoň dvěma prvními úchyty (5.9) střešní pružiny, které jsou střešní pružinou (1.10) spojeny s druhými úchyty (1.9) střešní pružiny v horní části stojiny, horní příčnicí (1.2) je opatřen alespoň dvěma protikusy (1.6.1) pojistky proti samovolnému sklopení stříšky a druhá až (n+1)-ní stojina (1.1.2 až 1.1.n) jsou opatřeny v dolní polovině pod úrovní středního příčnicí (1.16) alespoň jednostranně alespoň třemi panty (1.15) vnitřní bočnice, kterými je spojena s rámem 2.1.1 (n-1)-ní vnitřní bočnice, opatřeným pojistkou (1.6) proti samovolnému otevření, vyplněným neprůhlednou výplní (2.9), který je spojen dveřními panty (4.7) s dveřním rámem (4.1), vyplněným transparentní dveřní výplní (4.6) s perforováním a opatřeným uzamykacím mechanismem (4.3), a druhá až n-tá vnitřní bočnice jsou z vnější strany opatřeny vodorovnou plochou lištou (2.3) připevněnou k rámu (2.1) vnitřní bočnice a protikusem (2.10) uzamykacího mechanismu.
- (74) Chytilová & spol., patentová kancelář, s.r.o., Nad spádem 641/20, Praha 4, Podolí, 14700

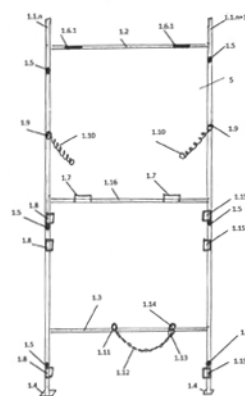

- (51) **A61B 17/225** (2006.01)
 (21) **2019-801**
 (71) MEDIPO - ZT, s.r.o., Brno, Husovice, CZ
 České vysoké učení technické v Praze, Praha 6, Dejvice, CZ
 (72) Podhorský Jaroslav Ing., Brno, Husovice, CZ
 Podhorský Jiří Ing., Brno, Husovice, CZ
 Pešková Šárka Ing., Ph.D., Praha 6, Vokovice, CZ
 Krístek Vladimír prof. Ing., DrSc., dr.h.c., FEng., Praha 6, Ruzyně, CZ
 Petrtýl Miroslav prof. Ing., DrSc., Praha 10, Záběhllice, CZ
 Konvalinka Petr prof. Ing., CSc., FEng., Praha 10, Vršovice, CZ
 Drlík Pavel MUDr., Praha 9, Miškovice, CZ
 Litoš Jiří doc. Ing., Ph.D., Praha 7, Holešovice, CZ
 Válek Martin Ing., Ph.D., Praha 4, Chodov, CZ
 (54) **Zařízení pro léčení Peyronieho nemoci**
 (22) 27.12.2019
 (57) Zařízení pro léčení Peyronieho nemoci obsahuje duté válcové těleso umístěné v lůžku (3) nepohyblivé základové desky (2) pro přesné uložení penisu (4) se zřetelem k centru plátu (5) v jeho podkoží, přičemž k válcovému tělesu přiléhá čelo generátoru (6) rázových vln pevně připojeného k nosnému tuhému navigačnímu rámu (7) s možností tří vzájemně ortogonálních směrů posunů a tří rotací ve třech k sobě kolmých rovinách pro zajištění lokality největší energetické úrovně rázové vlny ve druhém ohnisku (O2) generátoru (6) rázových vln, které je identické s polohou centra (T) plátu (5), a prostor mezi vnitřní a vnější stěnou válcového tělesa je vyplněn odplyněnou vodou s teplotou blízkou teplotě pacienta.
- (74) Ing. Václav Kratochvíl, Husnikova 2086/22, Praha 5, Stodůlky, 15800

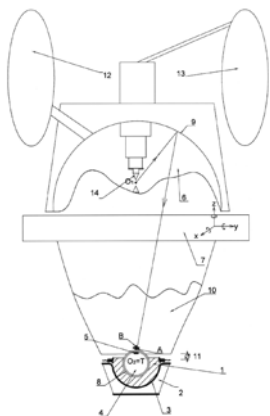

- (51) **A61N 7/02** (2006.01)
A61B 8/00 (2006.01)
(21) **2020-214**
(71) České vysoké učení technické v Praze, Praha 6, Dejvice, CZ
(72) Průcha Jaroslav doc. PhDr. Ing., CSc., Ph.D, Blovice, Hradiště, CZ
(54) **Zařízení pro vytváření ultrazvuku vysoké lokální intenzity**
(22) 15.04.2020
(57) Předmětem technického řešení je zařízení pro vytváření ultrazvuku vysoké lokální intenzity tvořené komorou (2) a vnějším pláštěm (17) vymežujícím dutinu (7). Vnitřní plocha (8) vnějšího pláště (17) má tvar rotačního paraboloidu a dutina (7) vnějšího pláště (17) je uzpůsobena pro obsazení kapalného média (3). Vnější plášť (17) je pomocí závitového spoje spojen s komorou (2), ve které je uspořádán piezoelektrický měnič (1) uložený mezi prvním „O“ kroužkem (4) a druhým „O“ kroužkem (5), na který dosedá krycí matice (6) spojená pomocí závitového spoje s komorou (2). Mezi dutinou (7) a piezoelektrickým měničem (1) je dále uspořádána přizpůsobovací akustická deska (16). Vnější plášť (17) je ve vrcholu ukončen otvorem (10), který je opatřen maticí (11) s prstencovitou prohlubní, ve které jsou uspořádány pružné kruhové podložky (12) upevňující membránu (13).

- (74) INPARTNERS GROUP, Ing. Dušan Kendereški, Tuřanka 1519/115a, Brno, Slatina, 62700

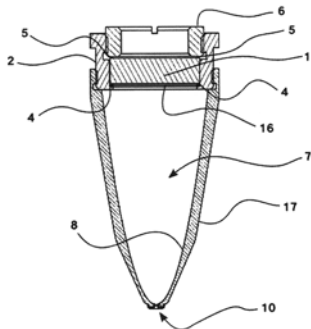

- (51) **B21D 39/04** (2006.01)
B21D 37/12 (2006.01)
F16L 33/207 (2006.01)
(21) **2020-367**
(71) MSV SYSTEMS CZ s.r.o., Liberec, Liberec XI-Růžodol I, CZ
(72) Tichý David Mgr., Stráž nad Nisou, CZ
Krejčík Miroslav, Liberec, Liberec XVIII-Karlínky, CZ
(54) **Zařízení pro nalisování koncového konektoru na hadici nebo trubku**
(22) 25.06.2020
(57) Vynález se týká zařízení pro nalisování koncového konektoru na hadici nebo trubku, které obsahuje nosný kotouč (1), který je ve své podélné ose (X) opatřen středovým podélným otvorem (10), a který je v radiální dělicí rovině (A) rozdělen na první část (11) a druhou část (10), které jsou navzájem oddělitelné, přičemž v nosném kotouči (1) jsou paprskovitě kolem středového otvoru (10) vratně lineárně posuvně uložena kovátká (2), která jsou na svém konci u středového otvoru (10) opatřena lisovací plochou nebo plochami pro nalisování koncového konektoru na hadici nebo trubku, přičemž kovátká (2) jsou spřažena s lisovacím pohonem (3) pro synchronizovaný pohyb všech kovátek (2) radiálně vůči středovému otvoru

(10) k podélné ose (X) a od podélné osy (X). Lisovací pohon (3) obsahuje soustavu ozubených kol (30) s vnějším ozubením, která jsou otočně uložena v nosném kotouči (1) a osa otáčení ozubených kol (30) je paralelní s podélnou osou (X) nosného kotouče (1), sousední ozubená kola (30) svým vnějším ozubením vzájemně zabírají do sebe a jedno z ozubených kol (30) je spřaženo s hnacím pohonem (31), vždy jedno ozubené kolo (30) je přiřazeno jednomu kovátku (2), osa otáčení ozubených kol (30) protíná podélnou osu (20) příslušného kovátká (2) a ozubené kolo (30) je výstředníkovým převodem spřaženo s příslušným kovátkem (2) pro řízený obousměrný posuvný pohyb kovátká (2).

- (74) Ing. Dobroslav Musil, patentová kancelář, Ing. Dobroslav Musil, Zábřdovická 801/11, Brno, Zábřdovice, 61500

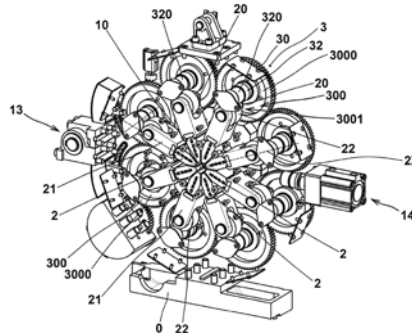

- (51) **B63B 34/20** (2020.01)
B63H 21/17 (2006.01)
(21) **2019-639**
(71) Mogrovics Lukáš, Olomouc, Lošov, CZ
(72) Mogrovics Lukáš, Olomouc, Lošov, CZ
(54) **Kajak s přídatným pohonem**
(22) 15.10.2019
(57) Kajak s přídatným pohonem je tvořený trupem (1), jehož součástí je dno (11) a paluba (12), ve kterém je vytvořena osádková komora (102) opatřená sedačkou (13) a který je vybaven jednak elektrickým motorem (23) spřaženým s lodním šroubem (27) a jednak baterií (33) elektricky vodivě propojenou s elektrickým motorem (23). Elektrický motor (23) je jednak usazen na nosném rámu (2) provedeném jako vertikální plochý prvek situovaný kolmo k podélné ose kajaku a upevněném v zadní koncové části kajaku, kde elektrický motor (23) je na nosném rámu (2) usazen prostřednictvím plochého motorového rámu (22), který je na nosném rámu (2) upevněn a je s jeho plochou rovnoběžný, a jednak je prostřednictvím alespoň hnacího členu (26), který je svou zadní koncovou částí vodotěsně volně rotačně uložen v zádi kajaku v axiálním směru, spřažen s lodním šroubem (27), přičemž baterie (33) je usazena v bateriovém boxu (3) uloženém v přední koncové části kajaku.

- (74) Ing. Petr Soukup, tř. Svobody 43/39, Olomouc, 77900

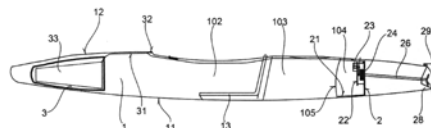

- (51) **F24F 1/0003** (2019.01)
F24F 1/0043 (2019.01)
(21) **2019-531**
(71) Brůža Jiří, Praha 10, Vršovice, CZ
(72) Brůža Jiří, Praha 10, Vršovice, CZ
(54) **Parapetová splitová klimatizační jednotka**
(22) 14.08.2019
(57) Parapetová splitová klimatizační jednotka se skládá z vnitřní i venkovní části klimatizační jednotky, přičemž vnitřní část (1.1), která je umístěna uvnitř budovy nebo bytové jednotky, obsahuje kompresor (1.1.1), výparník

(1.1.2) a expanzní ventil (1.1.4), zatímco venkovní část (1.2), která je umístěna na vnější části budovy, nejlépe na parapetu okna nebo jako náhrada parapetu, popř. nad okno, obsahuje pouze kondenzační jednotku (1.2.1) s potřebnými částmi, jako jsou propojovací trubky a ventilátor.

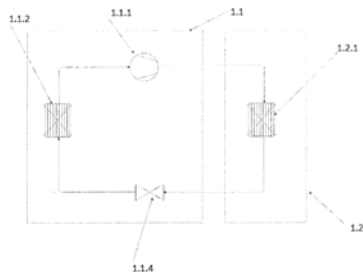

- (51) **F24F 1/0038** (2019.01)
F24F 12/00 (2006.01)
F24F 13/08 (2006.01)
- (21) **2019-532**
(71) Morávek Petr Ing., CSc., Koberovy, CZ
(72) Morávek Petr Ing., CSc., Koberovy, CZ
(54) **Větrací jednotka s cirkulací**
(22) 14.08.2019
- (57) Větrací jednotka s cirkulací sestává ze skříně (1), dvou radiálních ventilátorů (2, 3), rekuperačního protiproudého výměníku (4), registru (5) chlazení a filtrů (6, 7, 8), přičemž do směšovacího sektoru (13) mezi radiálním ventilátorem (2) a rekuperačním protiproudým výměníkem (4) je vyústěno hrdlo (9) cirkulačního vzduchu (c_1) s otočnou klapkou (10) a do hrdla (11) vstupu venkovního vzduchu (e_1) je osazena otočná klapka (12).
- (74) RETROPATENT s.r.o., Dobiášova 1246/29, Liberec, Liberec VI-Rochlice, 46006

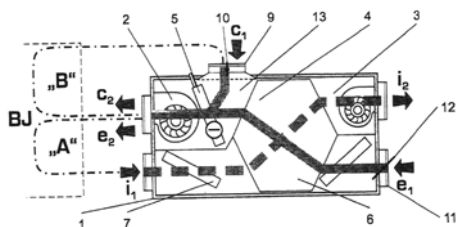

- (51) **G01B 9/02** (2006.01)
G01J 9/00 (2006.01)
- (21) **2019-785**
(71) Ústav přístrojové techniky AV ČR, v.v.i., Brno, Královo Pole, CZ
(72) Lazar Josef prof. Ing., Dr., Brno, Královo Pole, CZ
Holá Miroslava Mgr., Ph.D., Brno, Židenice, CZ
(54) **Detekční systém určený pro detekci interferometrického signálu**
(22) 18.12.2019
- (57) Detekční systém určený pro detekci interferometrického signálu, kde ve směru průchodu laserového svazku obsahuje půlvlnnou zpožďovací desku (7) umístěnou na vstupu detekčního systému, nepolarizující dělicí prvek (300), uzpůsobený k rozdělení obou vstupních svazků, které mají totožnou osu šíření a navzájem kolmou polarizaci, do dvou optických tras, první polarizující dělič (100) umístěný na prvním výstupu detekčního systému, do něž vstupuje část laserových svazků s navzájem kolmými polarizacemi první rozdělené optické trasy, druhý polarizující dělič (200) umístěný na druhém výstupu detekčního systému, do něž vstupuje druhá část laserových svazků s navzájem kolmými polarizacemi druhé rozdělené optické trasy, a zpožďovací desku (400) umístěnou mezi nepolarizujícím dělicím prvkem (300) a druhým polarizujícím dělicím (200), přičemž jednotlivé komponenty jsou vzájemně uzpůsobeny tak, aby půlvlnná zpožďovací deska (7), která má optickou osu natočenou o $22,5^\circ$ vůči vztázně rovině optické soustavy, způsobila natočení na sebe kolmých polarizačních rovin vstupních svazků o 45° vůči vztázně rovině optické soustavy.

- (74) Kania, Sedlák, Smola, s.r.o., Mendlovo náměstí 907/1a, Brno, Staré Brno, 60300

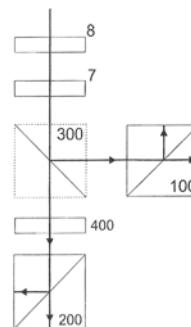

- (51) **G03B 17/02** (2006.01)
(21) **2020-654**
(71) Savelyev Denis Nikolayevich, Sochi, Krashodarskiy kray 354065, RU
(72) Savelyev Denis Nikolayevich, Sochi, Krashodarskiy kray 354065, RU
Ignatov Evgeniy Aleksandrovich, Ryazan 390048, RU
(54) **Univerzální montážní krabice pro bezpečnostní kamery**
(22) 23.03.2020
- (57) Univerzální montážní krabice pro videokamery je vyrobena ve formě komolé koule, včetně těla (1) krabice, vložky (2) krabice a krytu (3) krabice. Tělo (1) krabice je vyrobeno jako jednodílná konstrukce, která kombinuje spodní část (5) krabice s kanálem (6) odvodnění, upevňovací prostředky (7) a místo k vypuknutí pro přepínání kabelových konektorů, část boční stěny (9) s místem k vypuknutí, s otvorem na vrchu pro vstup kabelových konektorů a svorky pro upevnění krytu (3). Odtokové kanály (6) jsou vytvořeny na vnitřním povrchu spodní části (5) krabice a jsou to žlaby, které mění svůj směr a výšku, aby ztěžovaly vstup vody uvnitř krabice. Upevňovací prostředky (7) jsou vyrobeny takovým způsobem, že vyčnívají ven ze spodní roviny o několik milimetrů, což umožňuje posunout spodní část (5) těla (1) krabice od stěny. Vložka (2) krabice je součástí bočního sektoru sférického těla (1), na jehož vnitřní straně je pod výřezem okno a západky (13) určené pro bezpečné upevnění v těle krabice. Na vnější straně je držák víka vyrobený ve formě výstupku. Krabicová vložka (2) má také otvory pro její konečné upevnění spolu s tělem (1) k montážní ploše pomocí spojovacích prvků. Víko je sférické, má čtyři vylamovací okénka, zajišťovací západky (13) umístěné na čtyřech stranách produktu, průvodci (11), který jsou zarovnána s vroubkovanými pro upevnění na těle (1) a vložce (2).

- (74) Karel Bauer, Urešova 1266/2, Praha 4, Kunratice, 14800

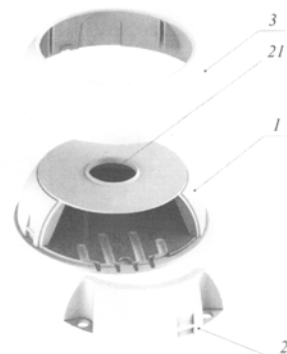

- (51) **G05D 9/00** (2006.01)
G01F 23/14 (2006.01)
C02F 3/02 (2006.01)
- (21) **2019-538**
(71) BIOTAL CZ s.r.o., Křelov-Bruchotín, Křelov, CZ
(72) Teterja Vadim Ing., Olomouc, Řepčín, CZ
(54) **Způsob řízení výšky hladiny kapaliny, zejména vody v čistírnách odpadních vod, a zařízení k provádění tohoto způsobu**
(22) 16.08.2019
- (57) Způsob řízení výšky hladiny kapaliny, zejména vody v čistírnách odpadních vod, v zařízení obsahujícím alespoň jednu napouštěcí nádrž a alespoň jednu

vypouštěcí nádrží, kde je střídavě přečerpávána kapalina z napouštěcí nádrže do vypouštěcí nádrže a zpět, přičemž jednak je řídicí jednotkou kontinuálně prostřednictvím měření tlaku kontrolována a zaznamenávána výška hladiny v nádrži, ze které je v daném okamžiku kapalina odčerpávána, jednak při naplnění kterékoliv z nádrží kapalina samovolně přetéká do druhé nádrže a jednak při naplnění vypouštěcí nádrže z ní kapalina samovolně vytéká vně systému, což je zaznamenáno řídicí jednotkou jako maximální hodnota výšky hladiny ve vypouštěcí nádrži, přičemž v okamžiku, kdy je výška hladiny ve vypouštěcí nádrži na maximální hodnotě, je z ní kapalina odčerpána. Zařízení k provedení tohoto způsobu obsahuje alespoň jednu napouštěcí nádrž (1) a alespoň jednu vypouštěcí nádrž (2), kde ve spodních částech obou nádrží (1) a (2) jsou umístěny čerpací jednotky (4) a kde výtlačné potrubí (41) z čerpací jednotky (4) umístěné v napouštěcí nádrži (1) je vyvedeno nad vypouštěcí nádrž (2) a výtlačné potrubí (41) z čerpací jednotky (4) umístěné ve vypouštěcí nádrži (2) je vyvedeno nad napouštěcí nádrž (1). Obě čerpací jednotky (4) jsou připojeny tlakovým potrubím (63) k dmychadlu (62) opatřenému snímačem (61) tlaku, kde snímač (61) tlaku i dmychadlo (62) jsou propojeny s řídicí jednotkou (6), a dále napouštěcí nádrž (1) a vypouštěcí nádrž (2) jsou propojeny přepouštěcím členem (3) tvořeným buď otvorem nebo trubkou, přičemž napouštěcí nádrž (1) je opatřena nátokovým otvorem (11) a vypouštěcí nádrž (2) výtokovým otvorem (22), které jsou situovány ve vyšší nebo maximálně stejné horizontální úrovni vzhledem k umístění přepouštěcího členu (3).

(74) Ing. Petr Soukup, tř. Svobody 43/39, Olomouc, 77900

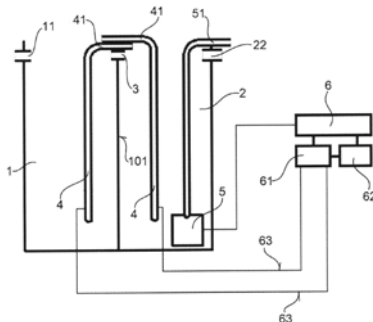

(51) **G21C 3/04** (2006.01)
G21C 3/02 (2006.01)
G21C 3/00 (2006.01)

(21) **2019-800**

(71) Vysoké učení technické v Brně, Brno, Veverčí, CZ

(72) Katovský Karel, Třebíč, Týn, CZ

Mičian Peter Ing., Nová Dubnica 01851, SK

(54) **Jaderné palivo, palivová peleta obsahující toto jaderné palivo a palivová tyč obsahující tyto palivové pelety**

(22) 27.12.2019

(57) Jaderné palivo obsahuje tellurid uraničitý UTe_2 a germanid uraničitý UGe_2 , kde použitý uran má obsah izotopu uranu ^{235}U maximálně 4,99 % hmotnostních, přičemž tellurid uraničitý UTe_2 je o maximálním obohacení méně než 5 % hmotnostních a v poměru s práškovým germanidem uraničitým UGe_2 je v poměru 1:9. Dalšími řešeními je palivová peleta obsahující toto jaderné palivo a palivová tyč obsahující tyto palivové pelety.

(74) Kania, Sedlak, Smola, s.r.o., Mendlovo náměstí 907/1a, Brno, Staré Brno, 60300

(51) **G21H 5/00** (2006.01)

(21) **2019-426**

(71) Nakládal Petr Mgr., Praha 4, Kamýk, CZ

(72) Nakládal Petr Mgr., Praha 4, Kamýk, CZ

(54) **Výroba neutronu z vysokoenergetického gama záření**

(22) 27.06.2019

(57) Výroba neutronu z vysokoenergetického gama záření je definována jako výroba nukleonů ve 4D prostoru a probíhá tak, že se částice nebo dvojice částic a antičástic vytvoří jako stojaté vlnění vysokoenergetického elektromagnetického gama nebo RTG záření definovaného ve čtyřech rozměrech. Tato výroba tedy vychází z našeho vnímání fyzikálních jevů jako projekcí pohybů z vícerozměrného prostoru do našeho 3D prostoru.

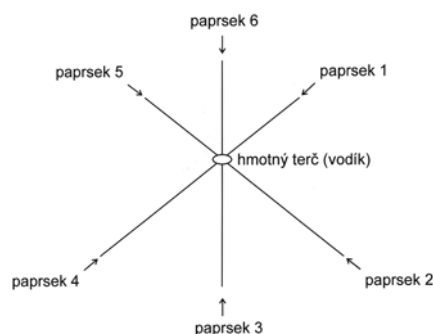

(51) **H02S 40/44** (2014.01)

(21) **2019-535**

(71) Hružza Martin, Liberec, Liberec I-Staré Město, CZ

(72) Hružza Martin, Liberec, Liberec I-Staré Město, CZ

(54) **Víceúčelová sluneční elektrárna**

(22) 15.08.2019

(57) Konstrukce elektrárny využívající slunečního záření, které zachycuje nejméně jedna skleněná nebo plastová čočka, případně celoskleněná koule, či koule naplněné vodou, které jsou umístěny v otočném panelu pro otáčení soustavy skleněných čoček směrem ke slunci v co nejvýhodnějším úhlu. Natáčení panelu je realizováno pomocí elektromotorů se soustavou převodů a řízeno pomocí čidel určujících nejvýhodnější polohu panelu s čočkami vůči slunci. Otočný panel je umístěn do otočné konstrukce sluneční elektrárny, protože v průběhu dne se Země otáčí kolem své osy a posouvá tím po obzoru slunce od východu k západu. Další částí jsou větrné turbíny uchycené pohyblivě na výsuvných ramenech a které se mohou vysunout nad elektrárnu a vyrábět elektrický proud jako klasické větrné elektrárny. Toto využití je plánováno především na noční termíny, kdy slunce nesvítí a koloběh vzduchu v elektrárně je tak malý či ustane. Další částí elektrárny je parní elektrárna, kdy je využito stejných koncentrovaných paprsků a tepla k vytvoření páry a dále jeto obložení volných částí elektrárny klasickými fotovoltaickými články.

(74) RETROPATENT s.r.o., Dobiášova 1246/29, Liberec, Liberec VI-Rochlice, 46006

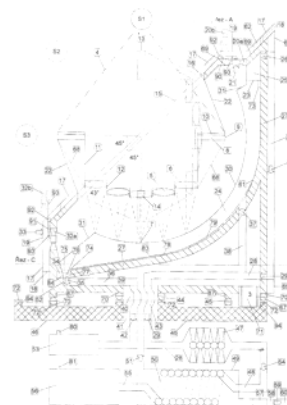

Zveřejněné přihlášky vynálezů - přehled podle třídících znaků

| | | | | | | |
|---------------|-----------|----------|--|--------------|-----------|----------|
| (51) | | (21) | | (51) | | (21) |
| A 61 B 8/00 | (2006.01) | 2020-214 | | F 24 F 12/00 | (2006.01) | 2019-532 |
| B 21 D 37/12 | (2006.01) | 2020-367 | | F 24 F 13/08 | (2006.01) | 2019-532 |
| B 63 H 21/17 | (2006.01) | 2019-639 | | G 01 F 23/14 | (2006.01) | 2019-538 |
| C 02 F 3/02 | (2006.01) | 2019-538 | | G 01 J 9/00 | (2006.01) | 2019-785 |
| F 16 L 33/207 | (2006.01) | 2020-367 | | G 21 C 3/00 | (2006.01) | 2019-800 |
| F 24 F 1/0043 | (2019.01) | 2019-531 | | G 21 C 3/02 | (2006.01) | 2019-800 |

Seznam přihlašovatelů zveřejněných přihlášek vynálezů

| | | | | | |
|--|----------|--------------------------------|---|----------|--------------------------------|
| (71) | (21) | (51) | (71) | (21) | (51) |
| BIOTAL CZ s.r.o., Křelov-Břuchotín, Křelov, CZ | 2019-538 | G 05 D 9/00 (2006.01) | Březinová Vlasta, Jičín, Valdické Předměstí, CZ | 2019-760 | A 01 K 1/02 (2006.01) |
| České vysoké učení technické v Praze, Praha 6, Dejvice, CZ | 2020-214 | A 61 N 7/02 (2006.01) | Hrůza Martin, Liberec, Liberec I-Staré Město, CZ | 2019-535 | H 02 S 40/44 (2014.01) |
| MEDIPO - ZT, s.r.o., Brno, Husovice, CZ | 2019-801 | A 61 B 17/225 (2006.01) | Mogrovics Lukáš, Olomouc, Lošov, CZ | 2019-639 | B 63 B 34/20 (2020.01) |
| MSV SYSTEMS CZ s.r.o., Liberec, Liberec XI-Růžodol I, CZ | 2020-367 | B 21 D 39/04 (2006.01) | Morávek Petr Ing., CSc., Koberovy, CZ | 2019-532 | F 24 F 1/0038 (2019.01) |
| Ústav přístrojové techniky AV ČR, v.v.i., Brno, Královo Pole, CZ | 2019-785 | G 01 B 9/02 (2006.01) | Nakládal Petr Mgr., Praha 4, Kamýk, CZ | 2019-426 | G 21 H 5/00 (2006.01) |
| Vysoké učení technické v Brně, Brno, Veverí, CZ | 2019-800 | G 21 C 3/04 (2006.01) | Savelyev Denis Nikolayevich, Sochi, Krashodarskiy kray 354065, RU | 2020-654 | G 03 B 17/02 (2006.01) |
| Brůža Jiří, Praha 10, Vršovice, CZ | 2019-531 | F 24 F 1/0003 (2019.01) | | | |

FG4A

Udělené patenty - přehled podle čísel patentů

V období uzávěrky tohoto čísla Věstníku udělil Úřad průmyslového vlastnictví tyto patenty.

| | | | | | | | | |
|--------|--------------------|-----------|--------|----------------------|-----------|--------|---------------------|-----------|
| (11) | (51) | | (11) | (51) | | (11) | (51) | |
| 308687 | <i>A 01 K 1/02</i> | (2006.01) | 308690 | <i>A 61 B 17/225</i> | (2006.01) | 308693 | <i>D 03 D 49/18</i> | (2006.01) |
| 308688 | <i>G 01 B 9/02</i> | (2006.01) | 308691 | <i>A 61 N 7/02</i> | (2006.01) | 308694 | <i>B 63 B 34/20</i> | (2020.01) |
| 308689 | <i>G 21 C 3/04</i> | (2006.01) | 308692 | <i>B 21 D 39/04</i> | (2006.01) | | | |

FG4A

Udělené patenty - přehled podle MPT

| | | | |
|--|-----------|---|-----------|
| (51) <i>A01K 1/02</i> | (2006.01) | (51) <i>B63B 34/20</i> | (2020.01) |
| (11) 308687 | | (51) <i>B63H 21/17</i> | (2006.01) |
| (40) 24.02.2021 | | (11) 308694 | |
| (21) 2019-760 | | (40) 24.02.2021 | |
| (73) Březinová Vlasta, Jičín, Valdické Předměstí, CZ | | (21) 2019-639 | |
| (72) Březinová Vlasta, Jičín, Valdické Předměstí, CZ | | (73) Mogrovič Lukáš, Olomouc, Lošov, CZ | |
| (54) Variabilní skládací kotec, zejména pro psy | | (72) Mogrovič Lukáš, Olomouc, Lošov, CZ | |
| (22) 09.12.2019 | | (54) Kajak s přídatným pohonem | |
| (74) Chytilová & spol., patentová kancelář, s.r.o., Nad spádem 641/20, Praha 4, Podolí, 14700 | | (22) 15.10.2019 | |
| | | (74) Ing. Petr Soukup, tř. Svobody 43/39, Olomouc, 77900 | |
| (51) <i>A61B 17/225</i> | (2006.01) | (51) <i>D03D 49/18</i> | (2006.01) |
| (11) 308690 | | (51) <i>D03D 49/12</i> | (2006.01) |
| (40) 24.02.2021 | | (11) 308693 | |
| (21) 2019-801 | | (40) 23.12.2020 | |
| (73) MEDIPO - ZT, s.r.o., Brno, Husovice, CZ | | (21) 2019-373 | |
| České vysoké učení technické v Praze, Praha 6, Dejvice, CZ | | (73) VÚTS, a.s., Liberec, Liberec XI-Růžodol I, CZ | |
| (72) Podhorský Jaroslav Ing., Brno, Husovice, CZ | | (72) Karel Petr Ing., Ph.D., Liberec, Liberec XI-Růžodol I, CZ | |
| Podhorský Jiří Ing., Brno, Husovice, CZ | | Žák Josef Ing., Ph.D., Liberec, Liberec XII-Staré Pavlovice, CZ | |
| Pešková Šárka Ing., Ph.D., Praha 6, Vokovice, CZ | | Bilkovský Aleš Ing., Ph.D., Liberec, Liberec V-Kristiánov, CZ | |
| Křístek Vladimír prof. Ing., DrSc., dr.h.c., FEng., Praha 6, Ruzyně, CZ | | (54) Zařízení pro snímání napětí osnovních nití na tkacím stroji | |
| Petrtyl Miroslav prof. Ing., DrSc., Praha 10, Záběhllice, CZ | | (22) 13.06.2019 | |
| Konvalinka Petr prof. Ing., CSc., FEng., Praha 10, Vršovice, CZ | | (74) Ing. Dobroslav Musil, patentová kancelář, Ing. Dobroslav Musil, Zábřdovická 801/11, Brno, Zábřdovice, 61500 | |
| Drlík Pavel MUDr., Praha 9, Miškovice, CZ | | | |
| Litoš Jiří doc. Ing., Ph.D., Praha 7, Holešovice, CZ | | (51) <i>G01B 9/02</i> | (2006.01) |
| Válek Martin Ing., Ph.D., Praha 4, Chodov, CZ | | (51) <i>G01J 9/00</i> | (2006.01) |
| (54) Zařízení pro léčení Peyronieho nemoci | | (11) 308688 | |
| (22) 27.12.2019 | | (40) 24.02.2021 | |
| (74) Ing. Václav Kratochvíl, Husníkova 2086/22, Praha 5, Stodůlky, 15800 | | (21) 2019-785 | |
| | | (73) Ústav přístrojové techniky AV ČR, v.v.i., Brno, Královo Pole, CZ | |
| (51) <i>A61N 7/02</i> | (2006.01) | (72) Lazar Josef prof. Ing., Dr., Brno, Královo Pole, CZ | |
| (51) <i>A61B 8/00</i> | (2006.01) | Holá Miroslava Mgr., Ph.D., Brno, Židenice, CZ | |
| (11) 308691 | | (54) Detekční systém určený pro detekci interferometrického signálu | |
| (40) 24.02.2021 | | (22) 18.12.2019 | |
| (21) 2020-214 | | (74) Kania, Sedlák, Smola, s.r.o., Mendlovo náměstí 907/1a, Brno, Staré Brno, 60300 | |
| (73) České vysoké učení technické v Praze, Praha 6, Dejvice, CZ | | | |
| (72) Průcha Jaroslav doc. PhDr. Ing., CSc., Ph.D, Blovice, Hradiště, CZ | | (51) <i>G21C 3/04</i> | (2006.01) |
| (54) Zařízení pro vytváření ultrazvuku vysoké lokální intenzity | | (51) <i>G21C 3/02</i> | (2006.01) |
| (22) 15.04.2020 | | (51) <i>G21C 3/00</i> | (2006.01) |
| (74) INPARTNERS GROUP, Ing. Dušan Kendereški, Tuřanka 1519/115a, Brno, Slatina, 62700 | | (11) 308689 | |
| | | (40) 24.02.2021 | |
| (51) <i>B21D 39/04</i> | (2006.01) | (21) 2019-800 | |
| (51) <i>B21D 37/12</i> | (2006.01) | (73) Vysoké učení technické v Brně, Brno, Veverí, CZ | |
| (51) <i>F16L 33/207</i> | (2006.01) | (72) Katovský Karel, Třebíč, Týn, CZ | |
| (11) 308692 | | Mičian Peter Ing., Nová Dubnica 01851, SK | |
| (40) 24.02.2021 | | (54) Jaderné palivo, palivová peleta obsahující toto jaderné palivo a palivová tyč obsahující tyto palivové pelety | |
| (21) 2020-367 | | (22) 27.12.2019 | |
| (73) MSV SYSTEMS CZ s.r.o., Liberec, Liberec XI-Růžodol I, CZ | | (74) Kania, Sedlák, Smola, s.r.o., Mendlovo náměstí 907/1a, Brno, Staré Brno, 60300 | |
| (72) Tichý David Mgr., Stráž nad Nisou, CZ | | | |
| Krejčík Miroslav, Liberec, Liberec XVIII-Karlínky, CZ | | | |
| (54) Zařízení pro nalisování koncového konektoru na hadici nebo trubku | | | |
| (22) 25.06.2020 | | | |
| (74) Ing. Dobroslav Musil, patentová kancelář, Ing. Dobroslav Musil, Zábřdovická 801/11, Brno, Zábřdovice, 61500 | | | |

Seznam majitelů udělených patentů

| (73) | (11) | (51) | (2006.01) | (73) | (11) | (51) | (2006.01) |
|--|--------|----------------------|-----------|--|--------|---------------------|-----------|
| České vysoké učení technické v Praze, Praha 6, Dejvice, CZ | 308690 | A 61 B 17/225 | (2006.01) | Ústav přístrojové techniky AV ČR, v.v.i., Brno, Královo Pole, CZ | 308688 | G 01 B 9/02 | (2006.01) |
| České vysoké učení technické v Praze, Praha 6, Dejvice, CZ | 308691 | A 61 N 7/02 | (2006.01) | VÚTS, a.s., Liberec, Liberec XI-Růžodol I, CZ | 308693 | D 03 D 49/18 | (2006.01) |
| MEDIPO - ZT, s.r.o., Brno, Husovice, CZ | 308690 | A 61 B 17/225 | (2006.01) | Vysoké učení technické v Brně, Brno, Veveří, CZ | 308689 | G 21 C 3/04 | (2006.01) |
| MSV SYSTEMS CZ s.r.o., Liberec, Liberec XI-Růžodol I, CZ | 308692 | B 21 D 39/04 | (2006.01) | Březinová Vlasta, Jičín, Valdické Předměstí, CZ | 308687 | A 01 K 1/02 | (2006.01) |
| | | | | Mogrovics Lukáš, Olomouc, Lošov, CZ | 308694 | B 63 B 34/20 | (2020.01) |

Zpřístupněné překlady nároků evropských patentových přihlášek

U následujících zveřejněných evropských patentových přihlášek s účinky pro Českou republiku byl přihlašovatelem předložen překlad patentových nároků do českého jazyka (§ 35a, odst. 4 zákona č. 527/1990 Sb., v platném znění). Datum zpřístupnění překladu patentových nároků veřejnosti je datum publikace tohoto Věstníku. Údaje jsou řazeny vzestupně podle čísla zveřejnění evropské patentové přihlášky.

| | |
|---|---|
| (97) EP 3735814 | (54) Secí prvek pro přesné zemědělské secí stroje a secí stroj tento prvek obsahující. |
| (97) 11.11.2020 | (32) 201700128607 |
| (51) A01C 7/04 (2006.01) | (31) 10.11.2017 |
| (96) 26.10.2018 | (33) IT |
| (96) 20180727.8 | (74) HARBER IP s.r.o., Dukelských hrdinů 567/52, Praha 7, Holešovice, 17000 |
| (71) Maschio Gaspardo S.p.A., 35011 Campodarsego (PD), IT | |
| (72) DONADON, Gianfranco, 30023 Concordia Sagittaria (VE), IT | |
| BOT, Luigi Giovanni, 30026 Portogruaro (VE), IT | |
| MIOLO, Bruno, 30023 Concordia Sagittaria (VE), IT | |

Udělené evropské patenty

Evropský patentový úřad udělil následující evropské patenty s účinky pro Českou republiku. Tyto patenty mohou být zrušeny nebo zachovány v pozměněném znění Evropským patentovým úřadem v řízení o odporu. K tomu, aby nabyl evropský patent účinnosti na území České republiky, je třeba, aby byl Úřadu předložen ve stanovené lhůtě překlad patentového spisu do českého jazyka (§ 35c odst. 2 až 4 zákona č. 527/1990 Sb., v platném znění).

| | | | |
|---------------------------------|---------------------------------|---------------------------------|---------------------------------|
| (97) EP 2234420 (47) 10.02.2021 | (97) EP 3084471 (47) 10.02.2021 | (97) EP 3390916 (47) 10.02.2021 | (97) EP 3556026 (47) 10.02.2021 |
| (97) EP 2330527 (47) 10.02.2021 | (97) EP 3086330 (47) 10.02.2021 | (97) EP 3391976 (47) 10.02.2021 | (97) EP 3557121 (47) 10.02.2021 |
| (97) EP 2520552 (47) 10.02.2021 | (97) EP 3089936 (47) 10.02.2021 | (97) EP 3393335 (47) 10.02.2021 | (97) EP 3558758 (47) 10.02.2021 |
| (97) EP 2556185 (47) 10.02.2021 | (97) EP 3127939 (47) 10.02.2021 | (97) EP 3394247 (47) 10.02.2021 | (97) EP 3558761 (47) 10.02.2021 |
| (97) EP 2620820 (47) 10.02.2021 | (97) EP 3135174 (47) 10.02.2021 | (97) EP 3394248 (47) 10.02.2021 | (97) EP 3560176 (47) 10.02.2021 |
| (97) EP 2664140 (47) 10.02.2021 | (97) EP 3142902 (47) 10.02.2021 | (97) EP 3399536 (47) 10.02.2021 | (97) EP 3562696 (47) 10.02.2021 |
| (97) EP 2691309 (47) 10.02.2021 | (97) EP 3143098 (47) 10.02.2021 | (97) EP 3400980 (47) 10.02.2021 | (97) EP 3563512 (47) 10.02.2021 |
| (97) EP 2745962 (47) 10.02.2021 | (97) EP 3149055 (47) 10.02.2021 | (97) EP 3448811 (47) 10.02.2021 | (97) EP 3564578 (47) 10.02.2021 |
| (97) EP 2749901 (47) 10.02.2021 | (97) EP 3155056 (47) 10.02.2021 | (97) EP 3455271 (47) 10.02.2021 | (97) EP 3581689 (47) 10.02.2021 |
| (97) EP 2788770 (47) 10.02.2021 | (97) EP 3175001 (47) 10.02.2021 | (97) EP 3456361 (47) 10.02.2021 | (97) EP 3585859 (47) 10.02.2021 |
| (97) EP 2793249 (47) 10.02.2021 | (97) EP 3251928 (47) 10.02.2021 | (97) EP 3461048 (47) 10.02.2021 | (97) EP 3604278 (47) 10.02.2021 |
| (97) EP 2841484 (47) 10.02.2021 | (97) EP 3253722 (47) 10.02.2021 | (97) EP 3481154 (47) 10.02.2021 | (97) EP 3604991 (47) 10.02.2021 |
| (97) EP 2866998 (47) 10.02.2021 | (97) EP 3291550 (47) 10.02.2021 | (97) EP 3484949 (47) 10.02.2021 | (97) EP 3605020 (47) 10.02.2021 |
| (97) EP 2869674 (47) 10.02.2021 | (97) EP 3292847 (47) 10.02.2021 | (97) EP 3494919 (47) 10.02.2021 | (97) EP 3611211 (47) 10.02.2021 |
| (97) EP 2905062 (47) 10.02.2021 | (97) EP 3298090 (47) 10.02.2021 | (97) EP 3498447 (47) 10.02.2021 | (97) EP 3613796 (47) 10.02.2021 |
| (97) EP 2924139 (47) 10.02.2021 | (97) EP 3314344 (47) 10.02.2021 | (97) EP 3498794 (47) 10.02.2021 | (97) EP 3621710 (47) 10.02.2021 |
| (97) EP 2932774 (47) 10.02.2021 | (97) EP 3315816 (47) 10.02.2021 | (97) EP 3505322 (47) 10.02.2021 | (97) EP 3653274 (47) 10.02.2021 |
| (97) EP 2946192 (47) 10.02.2021 | (97) EP 3335878 (47) 10.02.2021 | (97) EP 3552073 (47) 10.02.2021 | (97) EP 3660444 (47) 10.02.2021 |
| (97) EP 2973860 (47) 10.02.2021 | (97) EP 3340429 (47) 10.02.2021 | (97) EP 3552146 (47) 10.02.2021 | (97) EP 3673028 (47) 10.02.2021 |
| (97) EP 2980035 (47) 10.02.2021 | (97) EP 3352864 (47) 10.02.2021 | (97) EP 3554926 (47) 10.02.2021 | (97) EP 3689636 (47) 10.02.2021 |
| (97) EP 3024861 (47) 10.02.2021 | (97) EP 3364636 (47) 10.02.2021 | (97) EP 3555368 (47) 10.02.2021 | |

Zveřejněné překlady evropských patentových spisů

U následujících udělených evropských patentů s účinky pro Českou republiku byl majitelem předložen překlad patentového spisu do českého jazyka (§ 35c odst. 2 až 4 zákona č. 527/1990 Sb., v platném znění). Údaje jsou řazeny vzestupně podle čísel evropských patentů.

| | |
|--|---|
| (97) EP 2079771 | (86) PCT/FR2007/052121 |
| (47) 09.12.2020 | (87) WO 2008/043961 |
| (97) 17.04.2008 | (74) FISCHER & PARTNER IP s.r.o., Na hrobci 294/5, Praha 2, Nové Město, 12800 |
| (51) C08G 14/06 (2006.01) | |
| C08L 61/34 (2006.01) | |
| C09J 161/34 (2006.01) | |
| (96) 11.10.2007 | (97) EP 2134995 |
| (96) 07858551.0 | (47) 04.11.2020 |
| (73) SAINT-GOBAIN ISOVER, 92400 Courbevoie, FR | (97) 04.12.2008 |
| (72) GIGNOUX, Vincent, F-60300 Senlis, FR | (51) F16K 41/10 (2006.01) |
| TETART, Serge, F-60740 Saint-maximin, FR | F16J 15/36 (2006.01) |
| PONS Y MOLL, Olivier, F-60600 Agnetz, FR | (96) 15.04.2008 |
| (54) Fenolová pryskyřice, způsob přípravy, kompozice pro klížení minerálních vláken a výsledné produkty | (96) 08788183.5 |
| (32) 0654200 | (73) Daher Valves SAS, 26240 Saint-Vallier, FR |
| (31) 11.10.2006 | (72) VERDELET, Alain, 76810 Gruchet Saint Simeon, FR |
| (33) FR | (54) Ventil s mechanickým těsněním a odpovídající sestava |
| | (32) 0754549 |
| | (31) 18.04.2007 |
| | (33) FR |

(86) PCT/FR2008/050667
(87) WO 2008/145891
(74) Čermák a spol., JUDr. Karel Čermák Ph.D., LL.M., advokát, Elišky Peškové 15/735, Praha 5, 15000

(97) **EP 2296754**
(47) 13.01.2021
(97) 30.12.2009
(51) **A61N 2/02** (2006.01)
A61N 2/04 (2006.01)
A61N 2/06 (2006.01)
(96) 23.06.2009
(96) 09768966.5
(73) Muntermann, Axel, 35580 Wetzlar-Nauborn, DE
(72) Muntermann, Axel, 35580 Wetzlar-Nauborn, DE
(54) **Zařízení k terapii magnetickým polem**
(32) 102008029415
(31) 23.06.2008
(33) DE
(86) PCT/EP2009/004509
(87) WO 2009/156117
(74) Všeťečka Zelený Švorčík a partneři, advokátní a patentová kancelář, JUDr. Michal Havlík, Hálkova 1406/2, Praha 2, Nové Město, 12000

(97) **EP 2345410**
(47) 30.12.2020
(97) 08.04.2010
(51) **A61K 31/426** (2006.01)
A61K 47/02 (2006.01)
A61K 47/10 (2017.01)
A61K 47/12 (2006.01)
A61K 47/14 (2017.01)
A61K 47/18 (2017.01)
A61K 47/22 (2006.01)
A61K 47/26 (2006.01)
A61K 47/32 (2006.01)
A61K 47/34 (2017.01)
A61K 47/38 (2006.01)
A61P 3/10 (2006.01)
A61P 13/10 (2006.01)
(96) 28.09.2009
(96) 09817723.1
(73) Astellas Pharma Inc., Chuo-ku Tokyo 103-8411, JP
(72) TAKAISHI Yuuki, Tokyo 103-8411, JP
TAKAHASHI Yutaka, Tokyo 103-8411, JP
NISHIZATO Takashi, Tokyo 103-8411, JP
MURAYAMA Daisuke, Tokyo 103-8411, JP
MURAYAMA Emiko, Tokyo 103-8411, JP
NAKAMURA Soichiro, Tokyo 103-8411, JP
SAKO Kazuhiro, Tokyo 103-8411, JP
(54) **Farmaceutická kompozice pro modifikované uvolňování**
(32) 101338 P
(31) 30.09.2008
(33) US
(86) PCT/JP2009/066742
(87) WO 2010/038690
(74) Všeťečka Zelený Švorčík a partneři, advokátní a patentová kancelář, JUDr. Michal Havlík, Hálkova 1406/2, Praha 2, Nové Město, 12000

(97) **EP 2454735**
(47) 09.12.2020
(97) 20.01.2011
(51) **G11C 5/02** (2006.01)
G11C 5/06 (2006.01)
(96) 01.07.2010
(96) 10730021.2
(73) Netlist, Inc., Irvine, CA 92618, US
(72) LEE, Hyun, Ladera Ranch CA 92694, US
BHAKTA, Jayesh, R., Cerritos CA 90703, US
(54) **Systém a způsob využívající distribuované byte-wise vyrovnávací paměti v paměťovém modulu**
(32) 504131, 761179
(31) 16.07.2009, 15.04.2010
(33) US, US

(86) PCT/US2010/040826
(87) WO 2011/008580
(74) Čermák a spol., JUDr. Karel Čermák Ph.D., LL.M., advokát, Elišky Peškové 15/735, Praha 5, 15000

(97) **EP 2603987**
(47) 06.01.2021
(97) 16.02.2012
(51) **H04B 7/26** (2006.01)
H04W 28/08 (2009.01)
H04W 88/08 (2009.01)
(96) 10.08.2011
(96) 11816611.5
(73) Samsung Electronics Co., Ltd., Gyeonggi-do 443-742, KR
(72) KIM, Eun-Yong, Hwaseong-si Gyeonggi-do 445-736, KR
MOON, June, Seoul 120-767, KR
CHANG, Chung-Ryul, Yongin-si Gyeonggi-do 448-712, KR
KIM, Young-Ky, Seoul 135-554, KR
KO, Eun-Seok, Seongnam-si Gyeonggi-do 461-160, KR
(54) **Přístroj a způsob pro vysílání a přijímání signálu v mobilním komunikačním systému**
(32) 20100077578
(31) 11.08.2010
(33) KR
(86) PCT/KR2011/005862
(87) WO 2012/020995
(74) Traplová Hakr Kubát, advokátní a patentová kancelář, Ing. Eduard Hakr patentový zástupce, Přístavní 24, Praha 7, 17000

(97) **EP 2661753**
(47) 23.12.2020
(97) 05.07.2012
(51) **G21C 17/032** (2006.01)
G21D 3/14 (2006.01)
F22B 35/00 (2006.01)
(96) 30.12.2010
(96) 10861348.0
(73) Kepco Engineering & Construction Company, Inc., Gyeonggi-Do 449-713, KR
(72) SONG, Myung Jun, Daejeon-city 305-747, KR
SOHN, Jong Joo, Daejeon-city 305-340, KR
SONG, In Ho, Daejeon-city 305-729, KR
LEE, Ju Han, Daejeon-city 305-761, KR
HWANG, Byung Heon, Daejeon-city 305-752, KR
KIM, Eun Kee, Daejeon-city 305-755, KR
KIM, Ung Soo, Daejeon-city 305-707, KR
(54) **Systém regulace hladiny v parním generátoru pro jadernou elektrárnu během přenosu regulačního ventilu hlavní napájecí vody**
(32) 20100138442
(31) 30.12.2010
(33) KR
(86) PCT/KR2010/009571
(87) WO 2012/091202
(74) A. Holas & partner, Patentová a známková kancelář, Ing. Mgr. Hana Holasová, Křížová 105/4, Brno, Staré Brno, 60300

(97) **EP 2689664**
(47) 14.10.2020
(97) 29.01.2014
(51) **A21C 13/00** (2006.01)
A21B 3/07 (2006.01)
A21C 9/08 (2006.01)
A21C 13/02 (2006.01)
(96) 07.05.2013
(96) 13166806.3
(73) Kaak Groep B.V., 7061 GA Terborg, NL
(72) Fliszar, Günther, 27419 Kalbe, DE
(54) **Způsob a instalace pro dočasné uložení nosičů pečených výrobků**
(32) 102012212855
(31) 23.07.2012
(33) DE
(74) PATENTSERVIS Praha a.s., Na Podkovce 281/10, Praha 4, Podolí, 14700

(97) **EP 2698350**
(47) 09.12.2020
(97) 18.10.2012

| | | | |
|--|-----------|--|-----------|
| (51) C01D 15/04 | (2006.01) | B29K 75/00 | (2006.01) |
| H01M 10/0525 | (2010.01) | B29C 44/12 | (2006.01) |
| H01M 10/056 | (2010.01) | B29C 44/18 | (2006.01) |
| H01M 10/0568 | (2010.01) | E04C 2/296 | (2006.01) |
| (96) 10.04.2012 | | E04C 2/38 | (2006.01) |
| (96) 12771049.9 | | B29L 31/10 | (2006.01) |
| (73) Mitsubishi Chemical Corporation, Tokyo 100-8251, JP | | (96) 14.02.2011 | |
| MU Ionic Solutions Corporation, Tokyo 100-8251, JP | | (96) 14179417.2 | |
| (72) KAWAKAMI, Daisuke, Yokohama-shi Kanagawa 227-8502, JP | | (73) MAC Investments B.V., 5632 CW Eindhoven, NL | |
| YAMAGUCHI, Ryo, Yokohama-shi Kanagawa 227-8502, JP | | (72) Arnauts, Dirk, 3920 Lommel, BE | |
| TOKUDA, Hiroyuki, Inashiki-gun Ibaraki 300-0332, JP | | (54) Způsob, zařízení a počítačový program pro výrobu předizolovaného skeletového rámového segmentu | |
| TAKEHARA, Masahiro, Yokohama-shi Kanagawa 227-8502, JP | | (32) 1037711, 201000082, 202010004816 U, 1038078 | |
| (54) Nevodné roztoky elektrolytů a sekundární baterie s nevodným elektrolytem | | (31) 12.02.2010, 12.02.2010, 07.04.2010, 01.07.2010 | |
| (32) 2011087281, 2011089341, 2011093001 | | (33) NL, BE, DE, NL | |
| (31) 11.04.2011, 13.04.2011, 19.04.2011 | | (74) Rott, Růžička & Guttman a spol., Vyskočilova 1566, Praha 4, Michle, 14000 | |
| (33) JP, JP, JP | | | |
| (86) PCT/JP2012/059816 | | | |
| (87) WO 2012/141180 | | | |
| (74) Všetěčka Zelený Švorčík a partneři, advokátní a patentová kancelář, JUDr. Michal Havlík, Hálkova 1406/2, Praha 2, Nové Město, 12000 | | | |
| (97) EP 2749905 | | (97) EP 2852487 | |
| (47) 11.11.2020 | | (47) 14.10.2020 | |
| (97) 02.07.2014 | | (97) 28.11.2013 | |
| (51) G01V 5/00 | (2006.01) | (51) C09J 4/06 | (2006.01) |
| G01T 1/29 | (2006.01) | C09J 5/00 | (2006.01) |
| (96) 19.12.2013 | | C09J 133/14 | (2006.01) |
| (96) 13198602.8 | | C09J 175/16 | (2006.01) |
| (73) Nuctech Company Limited, TongFang Building, Shuangqinglu, Haidian District Beijing 100084, CN | | B29C 65/48 | (2006.01) |
| Tsinghua University, Haidian District, Beijing 100084, CN | | B29C 65/14 | (2006.01) |
| (72) Zhang, Jinyu, 100084 Haidian District, CN | | B29C 65/00 | (2006.01) |
| Tang, Hu, 100084 Haidian District, CN | | B29L 31/34 | (2006.01) |
| Duan, Zhanjun, 100084 Haidian District, CN | | (96) 22.05.2012 | |
| Zhang, Li, 100084 Haidian District, CN | | (96) 12877467.6 | |
| Zhao, Ziran, 100084 Haidian, CN | | (73) Henkel IP & Holding GmbH, 40589 Düsseldorf, DE | |
| (54) Bezportálové CT zařízení | | Henkel AG & Co. KGaA, 40589 Düsseldorf, DE | |
| (32) 201210581712 | | (72) LU, Daniel, Shanghai 200135, CN | |
| (31) 27.12.2012 | | KANARI, Masao, Kanagawa 2350017, JP | |
| (33) CN | | SAWANOBORI, Junichi, Kanagawa 235-0017, JP | |
| (74) Rott, Růžička & Guttman a spol., Vyskočilova 1566, Praha 4, Michle, 14000 | | (54) Kovové pigmentové částice | |
| | | (86) PCT/CN2012/075894 | |
| | | (87) WO 2013/173977 | |
| | | (74) KOREJZOVA LEGAL v.o.s., JUDr. Petra Sauvage de Brantes, Korunní 810/104, Praha 10, Vinohrady, 10100 | |
| (97) EP 2770906 | | (97) EP 2861240 | |
| (47) 09.12.2020 | | (47) 09.09.2020 | |
| (97) 02.05.2013 | | (97) 19.12.2013 | |
| (51) A61B 3/16 | (2006.01) | (51) A61K 38/00 | (2006.01) |
| (96) 16.10.2012 | | (96) 15.06.2012 | |
| (96) 12844514.5 | | (96) 12878776.9 | |
| (73) LightTouch, LLC, Orange, CA 92868, US | | (73) Immunomic Therapeutics, Inc., Rockville, 20850, MD, US | |
| (72) MAGGIANO, John, M., Tustin, CA 92782, US | | (72) HEARL, William, Damascus, MD 20872, US | |
| MAURATH, Steven, E., Santa Ana, CA 92705, US | | HEILAND, Teri, New Market, MD 21774, US | |
| MOEWE, Michael, San Francisco, CA 94114, US | | (54) Nukleové kyseliny k léčbě alergií | |
| (54) Aplanační tonometr | | (86) PCT/US2012/042552 | |
| (32) 201113284022 | | (87) WO 2013/187906 | |
| (31) 28.10.2011 | | (74) Všetěčka Zelený Švorčík a partneři, advokátní a patentová kancelář, JUDr. Michal Havlík, Hálkova 1406/2, Praha 2, Nové Město, 12000 | |
| (33) US | | | |
| (86) PCT/US2012/060379 | | (97) EP 2861752 | |
| (87) WO 2013/062807 | | (47) 02.12.2020 | |
| (74) ZIVKO MIJATOVIC & PARTNERS s.r.o., Jugoslávských partyzánů 639/26, Praha 6, Bubeneč, 16000 | | (97) 27.12.2013 | |
| | | (51) C12P 21/00 | (2006.01) |
| | | C12N 9/42 | (2006.01) |
| | | C12N 9/24 | (2006.01) |
| (97) EP 2835242 | | (96) 10.06.2013 | |
| (47) 04.11.2020 | | (96) 13733381.1 | |
| (97) 11.02.2015 | | (73) IFP Energies nouvelles, 92500 Rueil-Malmaison, FR | |
| (51) B29K 305/00 | (2006.01) | Institut national de recherche pour l'agriculture, l'alimentation et l'environnement, 75007 Paris, FR | |
| B05B 3/00 | (2006.01) | (72) BEN CHAABANE, Fadhel, F-75020 Paris, FR | |
| B05B 12/02 | (2006.01) | LOURET, Sylvain, F-69003 Lyon, FR | |
| B29C 39/10 | (2006.01) | (54) Způsob výroby enzymatického koktejlu využívající kapalné zbytky procesu biochemické konverze lignocelulózových materiálů | |
| B29C 39/44 | (2006.01) | (32) 1201730 | |
| B29C 69/00 | (2006.01) | (31) 18.06.2012 | |
| B29K 311/14 | (2006.01) | (33) FR | |
| E04C 2/20 | (2006.01) | | |
| E04C 2/52 | (2006.01) | | |
| B29C 44/60 | (2006.01) | | |

- (86) PCT/FR2013/051340
(87) WO 2013/190214
(74) Traplová Hakr Kubát, advokátní a patentová kancelář, Ing. Eduard Hakr, patentový zástupce, Přístavní 24, Praha 7, 17000
-
- (97) **EP 2874260**
(47) 11.11.2020
(97) 16.01.2014
(51) **H02H 7/22** (2006.01)
H02H 1/06 (2006.01)
H01H 47/32 (2006.01)
(96) 10.07.2013
(96) 13816548.5
(73) Seari Electric Technology Co., Ltd., Shanghai 200063, CN
Zhejiang Chint Electrics Co., Ltd., Yueqing, Zhejiang 325603, CN
(72) GU, Changxun, Shanghai 200063, CN
ZHANG, Di, Shanghai 200063, CN
JI, Huiyu, Shanghai 200063, CN
ZENG, Ping, Shanghai 200063, CN
JIA, Feng, Shanghai 200063, CN
XI, Hong, Shanghai 200063, CN
(54) **Ochranný modul pro řídicí a ochranné spínací zařízení**
(32) 201210241583
(31) 12.07.2012
(33) CN
(86) PCT/CN2013/079120
(87) WO 2014/008857
(74) Všetečka Zelený Švorčík a partneři, advokátní a patentová kancelář, JUDr. Michal Havlík, Hálkova 1406/2, Praha 2, Nové Město, 12000
-
- (97) **EP 2906371**
(47) 25.11.2020
(97) 17.04.2014
(51) **B21C 25/08** (2006.01)
B21C 23/08 (2006.01)
B21C 29/04 (2006.01)
B21C 29/00 (2006.01)
(96) 11.10.2013
(96) 13845959.9
(73) Manchester Copper Products, LLC, Titusville, FL 32796, US
(72) DENISON, Mark, R., Melbourne, FL 32940, US
(54) **Sestava protlačovací lisovací matrice**
(32) 201213650981
(31) 12.10.2012
(33) US
(86) PCT/US2013/064571
(87) WO 2014/059293
(74) Čermák a spol., JUDr. Karel Čermák Ph.D., LL.M., advokát, Elišky Peškové 15/735, Praha 5, 15000
-
- (97) **EP 2908208**
(47) 19.08.2020
(97) 19.08.2015
(51) **G06F 1/16** (2006.01)
(96) 24.12.2014
(96) 14200351.6
(73) Optelec B.V., 2993 LT Barendrecht, NL
(72) Auger, Robert, Verdun, Québec H3E 1W2, CA
Vugts, Johannes Jacobus Antonius Maria, 2671 KE Naaldwijk, NL
Illing, Ivar, 3062 TC Rotterdam, NL
(54) **Prohlížecí zařízení**
(32) 201314144748
(31) 31.12.2013
(33) US
(74) Traplová Hakr Kubát, advokátní a patentová kancelář, Ing. Eduard Hakr patentový zástupce, Přístavní 24, Praha 7, 17000
-
- (97) **EP 2909917**
(47) 11.11.2020
(97) 24.04.2014
(51) **H02J 50/60** (2016.01)
H02J 50/80 (2016.01)
H02J 50/10 (2016.01)
H02J 50/12 (2016.01)
H02J 7/00 (2006.01)
(96) 13.09.2013
-
- (96) 13794982.2
(73) Koninklijke Philips N.V., 5656 AG Eindhoven, NL
(72) VAN WAGENINGEN, Andries, NL-5656 AE Eindhoven, NL
(54) **Bezdrátový indukční přenos energie**
(32) 12188672
(31) 16.10.2012
(33) EP
(86) PCT/IB2013/058517
(87) WO 2014/060871
(74) PATENTSERVIS Praha a.s., Na Podkovce 281/10, Praha 4, Podolí, 14700
-
- (97) **EP 2950957**
(47) 06.01.2021
(97) 07.08.2014
(51) **B23D 37/00** (2006.01)
B23D 43/02 (2006.01)
(96) 27.01.2014
(96) 14704852.4
(73) Safran Helicopter Engines, 64510 Bordes, FR
(72) MANDRILE, Sébastien, F-83340 Le Thoronet, FR
CAZENAIVE-LARROCHE, Gilles, F-64320 Idron, FR
VERNAULT, Cyril, F-64510 Boeil-Bezing, FR
DESSEIN, Gilles, F-65320 Gardères, FR
DENAPE, Jean, F-64140 Lons, FR
PARIS, Jean-Yves, F-65490 Oursbelille, FR
(54) **Způsob protahování zubových mezer pro součásti jako kotouče rotoru turbíny nebo kotouče kompresoru turbínového stroje**
(32) 1350893
(31) 01.02.2013
(33) FR
(86) PCT/FR2014/050144
(87) WO 2014/118459
(74) Všetečka Zelený Švorčík a partneři, advokátní a patentová kancelář, JUDr. Michal Havlík, Hálkova 1406/2, Praha 2, Nové Město, 12000
-
- (97) **EP 2992017**
(47) 18.11.2020
(97) 06.11.2014
(51) **C07K 16/28** (2006.01)
A61P 35/00 (2006.01)
(96) 02.05.2014
(96) 14791454.3
(73) AnaptysBio, Inc., San Diego, CA 92121, US
KING, David J., Encinitas, California 92024, US
KEHRY, Marilyn, San Diego, California 92131, US
(54) **Protilátky zaměřené proti proteinu programované smrti-1 (PD-1)**
(32) 201361818755 P
(31) 02.05.2013
(33) US
(86) PCT/US2014/036525
(87) WO 2014/179664
(74) KOREJZOVA LEGAL v.o.s., JUDr. Petra Sauvage de Brantes, Korunní 810/104, Praha 10, Vinohrady, 10100
-
- (97) **EP 2997099**
(47) 14.10.2020
(97) 04.12.2014
(51) **C09D 175/04** (2006.01)
C08G 18/76 (2006.01)
C08G 18/48 (2006.01)
C08K 3/36 (2006.01)
C08G 18/10 (2006.01)
C08G 18/24 (2006.01)
C08G 18/36 (2006.01)
H05K 3/28 (2006.01)
C08G 2/10 (2006.01)
(96) 31.05.2014
(96) 14733036.9
(73) ELANTAS PDG Inc., St. Louis, MO 63147, US
(72) JORDAN, Richard, David, Jr., Allegany, NY 14706, US
SCANLON, Thomas, C., IV, Hinsdale, NY 14743, US
(54) **Formulované poyuretanové pryskyřičné prostředky pro potahování elektronických sestav**
(32) 201361829681 P
(31) 31.05.2013
(33) US

- (86) PCT/US2014/040421
(87) WO 2014/194303
(74) PATENTSERVIS Praha a.s., Na Podkovce 281/10, Praha 4, Podolí, 14700
-
- (97) **EP 3008298**
(47) 18.11.2020
(97) 02.04.2015
(51) **F01K 3/18** (2006.01)
F01K 25/10 (2006.01)
(96) 25.09.2013
(96) 13846240.3
(73) Siemens Energy Global GmbH & Co. KG, 81739 München, DE
(72) MALININ, Vitaly Vladimirovich, Moscow 123060, RU
SCHUCHKIN, Viacheslav Vsevolodovich, Moscow 109451, RU
(54) **Uspořádání a způsoby využívání odpadního tepla**
(86) PCT/RU2013/000833
(87) WO 2015/047120
(74) Čermák a spol., JUDr. Karel Čermák Ph.D., LL.M., advokát, Elišky Peškové 15/735, Praha 5, 15000
-
- (97) **EP 3010382**
(47) 04.11.2020
(97) 21.01.2016
(51) **A47J 37/07** (2006.01)
(96) 27.04.2015
(96) 15738248.2
(73) LotusGrill GmbH, 67117 Limburgerhof, DE
(72) OHLER, Hans, 67117 Limburgerhof, DE
OHLER, Mischa, 67346 Speyer, DE
PAAKKANEN, Harri, 69126 Heidelberg, DE
(54) **Gril a komora pro dřevěné uhlí**
(32) 102014213770
(31) 15.07.2014
(33) DE
(86) PCT/DE2015/200280
(87) WO 2016/008478
(74) Traplová Hakr Kubát, advokátní a patentová kancelář, Ing. Eduard Hakr patentový zástupce, Přístavní 24, Praha 7, 17000
-
- (97) **EP 3012327**
(47) 16.12.2020
(97) 24.12.2014
(51) **C12Q 1/68** (2018.01)
A61K 31/5365 (2006.01)
A61K 45/00 (2006.01)
A61P 35/00 (2006.01)
G01N 33/68 (2006.01)
C12N 15/09 (2006.01)
A61K 31/436 (2006.01)
A61K 31/366 (2006.01)
A61K 31/4155 (2006.01)
A61K 31/4375 (2006.01)
A61K 31/4745 (2006.01)
A61K 31/519 (2006.01)
A61K 31/52 (2006.01)
A61K 31/5377 (2006.01)
A61K 31/7064 (2006.01)
G01N 33/574 (2006.01)
C12Q 1/6886 (2018.01)
(96) 19.06.2014
(96) 14813575.9
(73) Taiho Pharmaceutical Co., Ltd., Chiyoda-ku Tokyo 101-8444, JP
(72) ABE, Tetsuya, Tsukuba-shi Ibaraki 300-2611, JP
ITADANI, Hiraku, Tsukuba-shi Ibaraki 300-2611, JP
(54) **Způsob predikce terapeutické účinnosti PI3K/AKT/mTOR inhibitoru na základě exprese PHILDA1 nebo PIK3C2B**
(32) 2013129591
(31) 20.06.2013
(33) JP
(86) PCT/JP2014/066255
(87) WO 2014/203959
(74) ZIVKO MIJATOVIC & PARTNERS s.r.o., Jugoslávských partyzánů 639/26, Praha 6, Bubeneč, 16000
-
- (97) **EP 3013855**
(47) 14.10.2020
- (97) 31.12.2014
(51) **C07K 14/755** (2006.01)
C12N 15/09 (2006.01)
A61K 38/00 (2006.01)
(96) 24.06.2014
(96) 14817835.3
(73) Xiao, Weidong, Fort Washington, PA 19034, US
(72) CAO, Wenjing, Ardmore, PA 19003, US
DONG, Biao, Philadelphia, PA 19111, US
(54) **Složení a způsoby mutantního faktoru VIII**
(32) 201361838867 P
(31) 24.06.2013
(33) US
(86) PCT/US2014/043777
(87) WO 2014/209942
(74) ZIVKO MIJATOVIC & PARTNERS s.r.o., Jugoslávských partyzánů 639/26, Praha 6, Bubeneč, 16000
-
- (97) **EP 3017520**
(47) 14.10.2020
(97) 08.01.2015
(51) **H02J 3/38** (2006.01)
H01L 31/00 (2006.01)
H01L 25/00 (2006.01)
H01L 27/00 (2006.01)
H01L 31/02 (2006.01)
(96) 02.07.2014
(96) 14765996.5
(73) REC Solar Pte. Ltd., Singapore 637312, SG
(72) SRIDHARA, Shankar, Gauri, Singapore 238255, SG
DIESTA, Noel, G., 680130 Singapore, SG
ROSTAN, Philipp, Johannes, 649413 Singapore, SG
WADE, Robert, 70825 Korntal, DE
(54) **Sestava solárních článků**
(32) 201312207
(31) 05.07.2013
(33) GB
(86) PCT/IB2014/001251
(87) WO 2015/001413
(74) KOREJZOVA LEGAL v.o.s., JUDr. Petra Sauvage de Brantes, Korunní 810/104, Praha 10, Vinohrady, 10100
-
- (97) **EP 3019367**
(47) 04.11.2020
(97) 11.06.2015
(51) **B60L 50/10** (2019.01)
B60L 9/30 (2006.01)
B60L 9/00 (2019.01)
(96) 19.11.2014
(96) 14802399.7
(73) Siemens Mobility GmbH, 81739 München, DE
(72) HÖSCHELER, Bernhard, 91058 Erlangen, DE
(54) **Uspořádání obvodu pro napájení pohonu vozidla**
(32) 102013224669
(31) 02.12.2013
(33) DE
(86) PCT/EP2014/075003
(87) WO 2015/082218
(74) Čermák a spol., JUDr. Karel Čermák Ph.D., LL.M., advokát, Elišky Peškové 15/735, Praha 5, 15000
-
- (97) **EP 3030333**
(47) 30.09.2020
(97) 12.02.2015
(51) **B01D 25/164** (2006.01)
(96) 01.08.2014
(96) 14753108.1
(73) Outotec (Finland) Oy, 02230 Espoo, FI
(72) SUUTARI, Teppo, FI-54770 Heituinlahti, FI
ERONEN, Saku, FI-83500 Outokumpu, FI
(54) **Filtrační lis, těleso pro podepření svazku filtračních desek a uspořádání ve filtračním lisu**
(32) 20135810
(31) 05.08.2013
(33) FI

(86) PCT/FI2014/050604
(87) WO 2015/018975
(74) JUDr. Tomáš Lejček MBA, Slezská 169/10, Praha 2, 12000

(97) **EP 3032429**
(47) 11.11.2020
(97) 15.06.2016
(51) **G06F 13/42** (2006.01)
(96) 08.09.2015
(96) 15184165.7
(73) Dr. Johannes Heidenhain GmbH, 83301 Traunreut, DE
(72) SCHENZINGER, Daniel, 83349 Palling-Freutsmoos, DE
KREUZER, Stephan, 83362 Surberg-Ettendorf, DE
(54) **Způsob a zařízení pro čtení sériového datového toku**
(32) 102014225084
(31) 08.12.2014
(33) DE
(74) Čermák a spol., JUDr. Karel Čermák Ph.D., LL.M., advokát, Elišky
Peškové 15/735, Praha 5, 15000

(97) **EP 3036731**
(47) 02.12.2020
(97) 26.02.2015
(51) **G08G 1/16** (2006.01)
F41A 27/00 (2006.01)
F41H 7/02 (2006.01)
G01S 13/86 (2006.01)
G01S 13/93 (2020.01)
G01S 17/02 (2020.01)
G01S 17/93 (2020.01)
G01S 15/93 (2020.01)
G01S 15/02 (2006.01)
G06K 9/00 (2006.01)
(96) 12.06.2014
(96) 14837820.1
(73) Bae Systems Hägglunds Aktiebolag, 891 82 Örnköldsvik, SE
(72) BACKSTRÖM, Ronny, S-905 83 Umeå, SE
(54) **Zařízení a způsob řízení rizika kolize vozidel**
(32) 1350963
(31) 21.08.2013
(33) SE
(86) PCT/SE2014/050713
(87) WO 2015/026279
(74) Rott, Růžička & Guttman a spol., Vyskočilova 1566, Praha 4, Michle,
14000

(97) **EP 3053729**
(47) 16.12.2020
(97) 10.08.2016
(51) **B29C 67/00** (2017.01)
B33Y 10/00 (2015.01)
B33Y 50/02 (2015.01)
B29C 64/393 (2017.01)
(96) 04.02.2015
(96) 15153787.5
(73) VISITECH AS, 3003 Drammen, NO
(72) Jørgensen, Trond, N-3018 Drammen, NO
Kirkhorn, Endre, N-3031 Drammen, NO
Tafjord, Øyvind, N-3150 Tolvsrød, NO
(54) **Způsob exponování fotopolymerovatelného materiálu stabilizací
jednotlivých vrstev za sebou za účelem vytvoření 3D objektu**
(74) ŽOVICOVÁ & ŽOVIC IP, s.r.o., Záhradnícka 36, Bratislava, 82108

(97) **EP 3063002**
(47) 09.12.2020
(97) 07.05.2015
(51) **B32B 17/10** (2006.01)
G03B 21/62 (2014.01)
(96) 29.10.2014
(96) 14825389.1
(73) SAINT-GOBAIN GLASS FRANCE, 92400 Courbevoie, FR
(72) SCHIAVONI, Michele, F-75014 Paris, FR
EHRENSPERGER, Marie-Virginie, F-73100 Aix Les Bains, FR
(54) **Prvek vyrobený z průhledných vrstev**
(32) 1360641
(31) 30.10.2013

(33) FR
(86) PCT/FR2014/052752
(87) WO 2015/063418
(74) FISCHER & PARTNER IP s.r.o., Na hrobci 294/5, Praha 2, Nové Město,
12800

(97) **EP 3098243**
(47) 18.11.2020
(97) 23.07.2015
(51) **C08F 110/06** (2006.01)
C08F 4/651 (2006.01)
C08F 4/654 (2006.01)
C08F 10/00 (2006.01)
C08F 297/08 (2006.01)
(96) 04.08.2014
(96) 14878450.7
(73) Toho Titanium Co., Ltd., Chigasaki-shi Kanagawa 253-8510, JP
(72) SUGANO Toshihiko, Chigasaki-shi Kanagawa 253-8510, JP
UOZUMI Toshiya, Chigasaki-shi Kanagawa 253-8510, JP
HOSAKA Motoki, Chigasaki-shi Kanagawa 253-8510, JP
(54) **Pevná katalytická složka pro použití při polymeraci olefinů, způsob
její výroby, katalyzátor pro použití při polymeraci olefinů a způsob
výroby olefinového polymeru**
(32) 2014007722
(31) 20.01.2014
(33) JP
(86) PCT/JP2014/070450
(87) WO 2015/107708
(74) Rott, Růžička & Guttman a spol., Vyskočilova 1566, Praha 4, Michle,
14000

(97) **EP 3117014**
(47) 30.12.2020
(97) 17.09.2015
(51) **C21D 1/09** (2006.01)
C21D 9/30 (2006.01)
B23K 26/06 (2014.01)
B23K 26/082 (2014.01)
B23K 26/352 (2014.01)
(96) 11.02.2015
(96) 15704516.2
(73) Etxe-Tar, S.A., 20870 Elgoibar (Guipúzcoa), ES
(72) DOMÍNGUEZ, Jesús, E-20870 Elgoibar (Guipúzcoa), ES
SANCHO, Paula, E-20870 Elgoibar (Guipúzcoa), ES
BILBAO, Olatz, E-20870 Elgoibar (Guipúzcoa), ES
(54) **Metoda a systém pro laserové kalení povrchu obrobku**
(32) 14382086
(31) 11.03.2014
(33) EP
(86) PCT/EP2015/052879
(87) WO 2015/135715
(74) HAVEL & PARTNERS s.r.o., Mgr. Ivan Rámeš, Na Florenci 2116/15,
Praha 1, Nové Město, 11000

(97) **EP 3127187**
(47) 11.11.2020
(97) 08.10.2015
(51) **H01Q 19/19** (2006.01)
H01Q 13/02 (2006.01)
H01Q 25/00 (2006.01)
H01Q 21/24 (2006.01)
H01Q 1/40 (2006.01)
H01Q 15/16 (2006.01)
H01Q 1/42 (2006.01)
(96) 01.04.2015
(96) 15773361.9
(73) Ubiquiti Inc., New York, NY 10017, US
(72) SANFORD, John, R., San Jose, CA 95131, US
LEE, Jude, San Jose, CA 95131, US
SUN, Yanwei, San Jose, CA 95131, US
(54) **Anténní sestava**
(32) 201461973750 P, 201461978755 P, 201462073833 P
(31) 01.04.2014, 11.04.2014, 31.10.2014
(33) US, US, US

| | | | | |
|------|--|-----------|---|-----------|
| (86) | PCT/US2015/023801 | | H04W 72/04 | (2009.01) |
| (87) | WO 2015/153717 | | H04W 4/70 | (2018.01) |
| (74) | A. Holas & partner, Patentová a známková kancelář, Ing. Mgr. Hana Holasová, Křížová 105/4, Brno, Staré Brno, 60300 | (96) | 05.05.2015 | |
| | | (96) | 15719255.0 | |
| | | (73) | Deutsche Telekom AG, 53113 Bonn, DE | |
| | | (72) | KLATT, Axel, 50999 Köln, DE | |
| | | | WANNEMACHER, Georg, 66386 St. Ingbert, DE | |
| (97) | EP 3130440 | (54) | Zlepšení komunikace zařízení se zařízením | |
| (47) | 09.12.2020 | (32) | 14167757 | |
| (97) | 15.02.2017 | (31) | 09.05.2014 | |
| (51) | B29C 44/14 | (2006.01) | | |
| | B29C 44/34 | (2006.01) | | |
| | B29C 44/12 | (2006.01) | | |
| | B29K 75/00 | (2006.01) | | |
| | B29L 31/30 | (2006.01) | | |
| (96) | 21.07.2016 | | | |
| (96) | 16180594.0 | | | |
| (73) | Josef Weischer GmbH & Co. KG, 48282 Emsdetten, DE | | | |
| (72) | Stegemann, Carsten, 48369 Saerbeck, DE | | | |
| | Hune, Rupert, 49090 Osnabrück, DE | | | |
| (54) | Tvarový díl a způsob výroby takového tvarového dílu | (97) | EP 3143019 | |
| (32) | 102015113027 | (47) | 16.12.2020 | |
| (31) | 07.08.2015 | (97) | 19.11.2015 | |
| (33) | DE | (51) | C07D 417/04 | (2006.01) |
| (74) | PatentEnter s.r.o., Koliště 1965/13a, Brno, Černá Pole, 60200 | | A61K 31/549 | (2006.01) |
| | | | A61P 3/04 | (2006.01) |
| | | | A61P 5/26 | (2006.01) |
| | | | A61P 7/06 | (2006.01) |
| | | | A61P 19/02 | (2006.01) |
| | | | A61P 21/00 | (2006.01) |
| (97) | EP 3137172 | (96) | 01.05.2015 | |
| (47) | 25.11.2020 | (96) | 15726337.7 | |
| (97) | 05.11.2015 | (73) | Pfizer Inc., New York, NY 10017, US | |
| (51) | A62B 7/10 | (2006.01) | | |
| | A62B 18/02 | (2006.01) | | |
| | A62B 18/08 | (2006.01) | | |
| | A62B 23/02 | (2006.01) | | |
| | A62B 27/00 | (2006.01) | | |
| (96) | 20.04.2015 | (72) | CHEKLER, Eugene Lvovich Piatniski, Concord, Massachusetts 01742, US | |
| (96) | 15723036.8 | | DOROW, Roberta Louise, Kalamazoo, Michigan 49008, US | |
| (73) | JSP Limited, Witney Oxfordshire OX29 0TA, GB | | SPERRY, Jeffrey Braden, East Lyme, Connecticut 06333, US | |
| (72) | FLEMING, Richard James, Witney Oxfordshire OX29 0TA, GB | (54) | Krystalická forma 6-[(4R)-4-methyl-1,2-dixido-1,2,6-thiadiazinan-yl]isochinolin-1-karbonitrilu | |
| | JOHNSTONE, Clive, Witney Oxfordshire OX29 0TA, GB | (32) | 201461993693 P, 201562138037 P | |
| | JUDSON, Matthew Neal, Witney Oxfordshire OX29 0TA, GB | (31) | 15.05.2014, 25.03.2015 | |
| (54) | Filtrační vložka pro respirační masku | (33) | US, US | |
| (32) | 201407817, 201422432 | (86) | PCT/IB2015/053194 | |
| (31) | 02.05.2014, 17.12.2014 | (87) | WO 2015/173684 | |
| (33) | GB, GB | (74) | Čermák a spol., JUDr. Karel Čermák Ph.D., LL.M., advokát, Elišky Peškové 15/735, Praha 5, 15000 | |
| (86) | PCT/GB2015/051177 | | | |
| (87) | WO 2015/166212 | (97) | EP 3145934 | |
| (74) | HARBER IP s.r.o., Dukelských hrdinů 567/52, Praha 7, Holešovice, 17000 | (47) | 11.11.2020 | |
| | | (97) | 26.11.2015 | |
| | | (51) | C07D 493/08 | (2006.01) |
| (97) | EP 3138555 | | A61K 31/7048 | (2006.01) |
| (47) | 28.10.2020 | | A61P 35/00 | (2006.01) |
| (97) | 05.11.2015 | | C07H 13/04 | (2006.01) |
| (51) | A61K 9/127 | (2006.01) | | |
| | A61K 47/24 | (2006.01) | | |
| | A61K 47/28 | (2006.01) | | |
| | B01J 13/02 | (2006.01) | | |
| | B01J 13/20 | (2006.01) | | |
| | A61K 31/7068 | (2006.01) | | |
| | A61P 35/00 | (2006.01) | | |
| (96) | 30.04.2015 | (96) | 05.05.2015 | |
| (96) | 15785362.3 | (96) | 15724064.9 | |
| (73) | FUJIFILM Corporation, Tokyo 106-8620, JP | (73) | Pfizer Inc., New York, NY 10017, US | |
| (72) | ONO, Makoto, Ashigarakami-gun Kanagawa 258-8577, JP | (72) | MASCITTI, Vincent, Groton, Connecticut 06340, US | |
| | ONO, Kohei, Ashigarakami-gun Kanagawa 258-8577, JP | | THUMA, Benjamin, Old Lyme, Connecticut 06371, US | |
| | MATSUMOTO, Takeshi, Ashigarakami-gun Kanagawa 258-8577, JP | | LIRAS, Spiros, Brookline, Massachusetts 02446, US | |
| | MORI, Mikinaga, Ashigarakami-gun Kanagawa 258-8577, JP | (54) | Substituované 6,8-Dioxabicyclo[3.2.1]Oktane-2,3-Diolové sloučeniny jako činidla cílicí na ASGPR | |
| (54) | Liposomová kompozice a způsob její výroby | (32) | 201462000211 P, 201462001540 P, 201562139254 P | |
| (32) | 2014094140 | (31) | 19.05.2014, 21.05.2014, 27.03.2015 | |
| (31) | 30.04.2014 | (33) | US, US, US | |
| (33) | JP | (86) | PCT/IB2015/053282 | |
| (86) | PCT/JP2015/062983 | (87) | WO 2015/177668 | |
| (87) | WO 2015/166986 | (74) | Všetečka Zelený Švorčík a partneři, advokátní a patentová kancelář, JUDr. Pavel Zelený, advokát, Hálkova 1406/2, Praha 2, Nové Město, 12000 | |
| (74) | FAJNOR IP s.r.o., Pobřežní 249/46, Praha 8, Karlín, 18600 | | | |
| | | (97) | EP 3169743 | |
| (97) | EP 3141006 | (47) | 14.10.2020 | |
| (47) | 09.12.2020 | (97) | 21.01.2016 | |
| (97) | 12.11.2015 | (51) | C09J 133/08 | (2006.01) |
| (51) | H04W 8/00 | | C09J 4/06 | (2006.01) |
| | | | B32B 27/30 | (2006.01) |
| | | (96) | 17.07.2014 | |
| | | (96) | 14897744.0 | |
| | | (73) | Henkel AG & Co. KGaA, 40589 Düsseldorf, DE | |

- Henkel IP & Holding GmbH, 40589 Düsseldorf, DE
(72) WANG, Hongyu, Shanghai 200335, CN
WANG, Xin, Shanghai 201210, CN
SAWABOBORI, Junichi, Yokohama-shi Kanagawa Prefecture 235-0023, JP
CHEN, Chunfu, Kawasaki-shi Kanagawa Prefecture 211-0067, JP
LU, Daoqiang, Shanghai 200135, CN
LU, Victor Xinya, Lane Marietta, GA 30068, US
(54) **Foto-tvrditelná tekutá opticky čirá lepicí směs a její použití**
(86) PCT/CN2014/082388
(87) WO 2016/008130
(74) KOREJZOVA LEGAL v.o.s., JUDr. Petra Sauvage de Brantes, Korunní 810/104, Praha 10, Vinohrady, 10100
-
- (97) **EP 3172174**
(47) 02.12.2020
(97) 28.01.2016
(51) **C03B 33/033** (2006.01)
C03B 33/04 (2006.01)
C03B 33/023 (2006.01)
(96) 23.07.2015
(96) 15759860.8
(73) SAINT-GOBAIN GLASS FRANCE, 92400 Courbevoie, FR
(72) DUMENIL, Thierry, 60280 Margny Les Compiègne, FR
BURELOUX, Dominique, 02300 Ognès, FR
(54) **Metoda oddělování skleněných tabulí a související zařízení**
(32) 1457171
(31) 24.07.2014
(33) FR
(86) PCT/FR2015/052043
(87) WO 2016/012725
(74) FISCHER & PARTNER IP s.r.o., Na hrobcí 294/5, Praha 2, Nové Město, 12800
-
- (97) **EP 3183359**
(47) 16.12.2020
(97) 25.02.2016
(51) **C12P 21/06** (2006.01)
C12N 15/00 (2006.01)
C12P 21/00 (2006.01)
C12N 15/85 (2006.01)
(96) 19.08.2015
(96) 15833421.9
(73) Regeneron Pharmaceuticals, Inc., Tarrytown, NY 10591, US
(72) DESHPANDE, Dipali, Tarrytown, NY 10591, US
BURAKOV, Darya, Tarrytown, NY 10591, US
CHEN, Gang, Tarrytown, NY 10591, US
FANDL, James, Tarrytown, NY 10591, US
(54) **Účinná selektivita rekombinantních proteinů**
(32) 201462039416 P
(31) 19.08.2014
(33) US
(86) PCT/US2015/045793
(87) WO 2016/028838
(74) A. Holas & partner, Patentová a známková kancelář, Ing. Mgr. Hana Holasová, Křížová 105/4, Brno, Staré Brno, 60300
-
- (97) **EP 3191515**
(47) 30.12.2020
(97) 17.03.2016
(51) **C07K 16/26** (2006.01)
A61K 39/395 (2006.01)
A61K 38/24 (2006.01)
A61P 5/06 (2006.01)
A61P 5/24 (2006.01)
A61P 15/08 (2006.01)
(96) 10.09.2015
(96) 15771200.1
(73) IGYXOS, 37380 Nouzilly, FR
(72) KARA, Elodie, 37250 Veigné, FR
DECOURTYE, Jérémye, 37000 Tours, FR
CASTERET, Sophie, 37190 Vallerès, FR
MAUREL, Marie-Christine, 37000 Tours, FR
(54) **Ligandy zesilující biologickou aktivitu gonadotropinů**
(32) 1458469
(31) 10.09.2014
-
- (33) FR
(86) PCT/FR2015/052413
(87) WO 2016/038308
(74) PatentEnter s.r.o., Koliště 1965/13a, Brno, Černá Pole, 60200
-
- (97) **EP 3201705**
(47) 04.11.2020
(97) 07.04.2016
(51) **G05B 19/19** (2006.01)
G05B 11/42 (2006.01)
B62D 6/00 (2006.01)
(96) 02.09.2015
(96) 15757485.6
(73) thyssenkrupp Presta AG, 9492 Eschen, LI
(72) SIGILLÓ, Michele, CH-8400 Winterthur, CH
(54) **Způsob k regulaci elektrického servopohonu**
(32) 102014014313, 102015006491
(31) 01.10.2014, 22.05.2015
(33) DE, DE
(86) PCT/EP2015/069987
(87) WO 2016/050433
(74) Všetečka Zelený Švorčík a partneři, advokátní a patentová kancelář, JUDr. Michal Havlík, Hálkova 1406/2, Praha 2, Nové Město, 12000
-
- (97) **EP 3206258**
(47) 20.01.2021
(97) 16.08.2017
(51) **H01R 4/48** (2006.01)
H01R 25/14 (2006.01)
H01R 4/62 (2006.01)
(96) 16.11.2016
(96) 16199039.5
(73) Auto-Kabel Management GmbH, 79688 Hausen i.W., DE
(72) GRONWALD, Dipl.-Ing. Frank, 50181 Bedburg, DE
Tazarine, Dipl.-Ing. Wacim, 41239 Mönchengladbach, DE
Schloms, Dipl.-Ing. Martin, 52070 Aachen, DE
Martens, Dipl.-Ing. Sebastian, 47638 Straelen, DE
Kaszubowski, Franz-Heinz, 41849 Wassenberg, DE
(54) **Systém pro vytváření elektrického spojení, elektrické spojení a způsob jeho vytváření**
(32) 102016102281
(31) 10.02.2016
(33) DE
(74) Čermák a spol., JUDr. Karel Čermák Ph.D., LL.M., advokát, Elišky Peškové 15/735, Praha 5, 15000
-
- (97) **EP 3221119**
(47) 30.09.2020
(97) 26.05.2016
(51) **B29C 48/42** (2019.01)
B29C 48/76 (2019.01)
B29B 17/00 (2006.01)
B29C 48/00 (2019.01)
B29C 48/60 (2019.01)
B29B 13/06 (2006.01)
(96) 17.11.2015
(96) 15860981.8
(73) Aladdin Manufacturing Corporation, Calhoun, 30701, GA, US
(72) CLARK, Thomas R., Chattanooga, Tennessee 37415, US
(54) **Způsob výroby spojitého nekonečného vlákna ve velkém objemu**
(32) 201414546819
(31) 18.11.2014
(33) US
(86) PCT/US2015/061145
(87) WO 2016/081495
(74) Traplová Hakr Kubát, advokátní a patentová kancelář, Ing. Eduard Hakr, patentový zástupce, Přístavní 24, Praha 7, 17000
-
- (97) **EP 3224310**
(47) 06.01.2021
(97) 02.06.2016
(51) **B29C 48/02** (2019.01)
C08L 23/10 (2006.01)
C08J 5/18 (2006.01)
C08K 5/526 (2006.01)
C08K 5/523 (2006.01)

| | | | |
|------|---|-----------|---|
| | <i>C08K 5/134</i> | (2006.01) | EHLERT, Zoe, Saskatoon, Saskatchewan S7N 4L8, CA |
| | <i>C08K 3/22</i> | (2006.01) | PARLIAMENT, Kelly, Indianapolis, IN 46268, US |
| | <i>C08K 5/098</i> | (2006.01) | (54) Přesné mapování a validace qtl podmiňujících znaky pro obsah vlákniny a barvu osemení a identifikace snp markerů pro markerem asistovanou selekci těchto znaků získaných z linie řepky se žlutým osemením (ysc)yn01-429 a její rodové linie |
| | <i>C08K 3/34</i> | (2006.01) | (32) 201462093963 P |
| | <i>C08K 5/521</i> | (2006.01) | (31) 18.12.2014 |
| | <i>B29K 23/00</i> | (2006.01) | (33) US |
| | <i>B29C 48/00</i> | (2019.01) | (86) PCT/US2015/066813 |
| (96) | 06.11.2015 | | (87) WO 2016/100883 |
| (96) | 15795308.4 | | (74) PATENTSERVIS Praha a.s., Na Podkovce 281/10, Praha 4, Podolí, 14700 |
| (73) | Milliken & Company, Spartanburg, South Carolina 29303, US | | |
| (72) | LAKE, Kemper D., Spartanburg, South Carolina 29307, US | | |
| | KOCHANOWICZ, Christopher T., Spartanburg, South Carolina 29303, US | | |
| | PETERSON, Joseph J., Simpsonville, South Carolina 29681, US | | |
| | BYNUM, Clifford S., Inman, South Carolina 29349, US | | |
| | KELLER, Keith A., Spartanburg, South Carolina 29307, US | | |
| (54) | Způsob extrudování polypropylenu | | |
| (32) | 201462084119 P | | |
| (31) | 25.11.2014 | | |
| (33) | US | | |
| (86) | PCT/US2015/059377 | | |
| (87) | WO 2016/085633 | | |
| (74) | Všetečka Zelený Švorčík a partneři, advokátní a patentová kancelář, JUDr. Michal Havlík, Hálkova 1406/2, Praha 2, Nové Město, 12000 | | |
| (97) | EP 3233141 | | |
| (47) | 26.08.2020 | | |
| (97) | 23.06.2016 | | |
| (51) | <i>A61L 2/18</i> | (2006.01) | |
| | <i>A01N 37/16</i> | (2006.01) | |
| | <i>A61K 9/08</i> | (2006.01) | |
| | <i>A23C 7/02</i> | (2006.01) | |
| | <i>C07C 407/00</i> | (2006.01) | |
| | <i>C07C 327/26</i> | (2006.01) | |
| | <i>C07C 409/24</i> | (2006.01) | |
| | <i>A01P 1/00</i> | (2006.01) | |
| (96) | 17.12.2015 | | |
| (96) | 15871085.5 | | |
| (73) | Ecolab USA Inc., St. Paul, MN 55102, US | | |
| (72) | LI, Junzhong, Eagan, Minnesota 55123, US | | |
| | BREWSTER, Allison, Inver Grove Heights, Minnesota 55077, US | | |
| | STAUB, Richard, St. Paul, MN 55102, US | | |
| | LANGE, Steven, Saint Paul, Minnesota 55116, US | | |
| | CHERITU, Tizazu, Eagan, Minnesota 55122, US | | |
| | FAST, Jonathan P., Shoreview, Minnesota 55126, US | | |
| | HANSON, Catherine, Hastings, Minnesota 55033, US | | |
| (54) | Generování kyseliny peroxymravenčí prostřednictvím formiátu vícetylného alkoholu | | |
| (32) | 201462094048 P | | |
| (31) | 18.12.2014 | | |
| (33) | US | | |
| (86) | PCT/US2015/066427 | | |
| (87) | WO 2016/100694 | | |
| (74) | PatentEnter s.r.o., Koliště 1965/13a, Brno, Černá Pole, 60200 | | |
| (97) | EP 3234197 | | |
| (47) | 11.11.2020 | | |
| (97) | 23.06.2016 | | |
| (51) | <i>C12Q 1/6895</i> | (2018.01) | |
| | <i>A01H 5/10</i> | (2018.01) | |
| | <i>A01H 1/04</i> | (2006.01) | |
| (96) | 18.12.2015 | | |
| (96) | 15871207.5 | | |
| (73) | Dow AgroSciences LLC, Indianapolis, IN 46268, US | | |
| (72) | TANG, Shunxue, College Station, TX 77845, US | | |
| | RIPLEY, Van, Grandora, Saskatchewan S0K 1V0, CA | | |
| | PATTERSON, Tom, G., Indianapolis, IN 46268, US | | |
| | WIGGINS, Michelle, Indianapolis, IN 46268, US | | |
| | FLOOK, Josh, Indianapolis, IN 46268, US | | |
| | OCHSENFELD, Cherie, Indianapolis, IN 46268, US | | |
| | GARCIA, Daniel, Indianapolis, IN 46235, US | | |
| | RIZVI, Syed, Masood, Saskatoon, Saskatchewan S7N 4L8, CA | | |
| | TAHIR, Muhammad, Saskatoon, Saskatchewan S7N 4L8, CA | | |
| | PREUSS, Ryan, Indianapolis, IN 46268, US | | |
| | KNIEVEL, Donna, Saskatoon, Saskatchewan S7N 4L8, CA | | |
| | ROUNSLEY, Steve, Indianapolis, IN 46268, US | | |
| | | | (97) EP 3244762 |
| | | | (47) 02.12.2020 |
| | | | (97) 21.07.2016 |
| | | (2006.01) | (51) <i>A41D 27/20</i> |
| | | (2006.01) | <i>A41D 13/00</i> |
| | | | (96) 15.01.2016 |
| | | | (96) 16702287.0 |
| | | | (73) Zuzu 7, Inc., Pacific Palisades, CA 90272, US |
| | | | (72) Aylward, Colleen, Venice, CA 90291, US |
| | | | (54) Oděv pro aktivní trávení času |
| | | | (32) 201514598201 |
| | | | (31) 15.01.2015 |
| | | | (33) US |
| | | | (86) PCT/US2016/013529 |
| | | | (87) WO 2016/115420 |
| | | | (74) ŽOVICOVÁ & ŽOVIC IP, s.r.o., Záhradnícka 36, Bratislava, 82108 |
| | | | |
| | | | (97) EP 3256337 |
| | | | (47) 25.11.2020 |
| | | | (97) 04.05.2017 |
| | | (2006.01) | (51) <i>B60H 1/00</i> |
| | | | (96) 20.09.2016 |
| | | | (96) 16767286.4 |
| | | | (73) EBM-Papst Mulfingen GmbH&CO. KG, 74673 Mulfingen, DE |
| | | | (72) RATHGEB, Josef, 73489 Jagstzell, DE |
| | | | HAAF, Oliver, 74635 Kupferzell, DE |
| | | | (54) Instalace klimatizace namontovaná na střeše |
| | | | (32) 102015118557 |
| | | | (31) 30.10.2015 |
| | | | (33) DE |
| | | | (86) PCT/EP2016/072269 |
| | | | (87) WO 2017/071880 |
| | | | (74) PatentEnter s.r.o., Koliště 1965/13a, Brno, Černá Pole, 60200 |
| | | | |
| | | | (97) EP 3258964 |
| | | | (47) 11.11.2020 |
| | | | (97) 25.08.2016 |
| | | (2006.01) | (51) <i>A61K 39/395</i> |
| | | (2018.01) | <i>C12Q 1/68</i> |
| | | (2006.01) | <i>G01N 33/574</i> |
| | | | (96) 16.02.2016 |
| | | | (96) 16752735.7 |
| | | | (73) Xintela AB, 223 81 Lund, SE |
| | | | (72) LUNDGREN ÅKERLUND, Evy, 237 33 Bjärred, SE |
| | | | GISLER, Ramiro, 224 60 Lund, SE |
| | | | TALTS, Jan, 245 93 Staffanstorp, SE |
| | | | (54) Detekce a léčba maligních nádorů v CNS |
| | | | (32) 1550168 |
| | | | (31) 16.02.2015 |
| | | | (33) SE |
| | | | (86) PCT/SE2016/050116 |
| | | | (87) WO 2016/133449 |
| | | | (74) PatentEnter s.r.o., Koliště 1965/13a, Brno, Černá Pole, 60200 |
| | | | |
| | | | (97) EP 3258992 |
| | | | (47) 25.11.2020 |
| | | | (97) 25.08.2016 |
| | | (2006.01) | (51) <i>A61M 5/20</i> |
| | | (2006.01) | <i>A61M 5/24</i> |
| | | | (96) 12.02.2016 |
| | | | (96) 16704003.9 |
| | | | (73) Sanofi-Aventis Deutschland GmbH, 65929 Frankfurt am Main, DE |
| | | | (72) ERBSTEIN, Frank, 65929 Frankfurt am Main, DE |

PLUMPTRE, David Aubrey, Warwick, CV34 4AB, GB
VEASEY, Robert Frederick, Warwick, CV34 4AB, GB
DRAPER, Paul Richard, Warwick, CV34 4AB, GB
BUTLER, Joseph, Warwick, CV34 4AB, GB
(54) **Zařízení pro sbírání dat určené pro připevnění k vstřikovacímu zařízení**
(32) 15155758
(31) 19.02.2015
(33) EP
(86) PCT/EP2016/052987
(87) WO 2016/131713
(74) Traplová Hakr Kubát, advokátní a patentová kancelář, Ing. Jan Kubát patentový zástupce, Přístavní 24, Praha 7, 17000

(97) **EP 3260437**
(47) 21.10.2020
(97) 25.08.2016
(51) **C05F 11/02** (2006.01)
C05G 3/00 (2020.01)
C08H 7/00 (2011.01)
(96) 04.02.2016
(96) 16704682.0
(73) Sipcam Inagra S.A., 46009 Valencia, ES
(72) VALIERI, Gianluca, 46009 Valencia, ES
(54) **Kyselá kompozice na bázi leonarditu a aminokyselin**
(32) 201530214
(31) 20.02.2015
(33) ES
(86) PCT/ES2016/070065
(87) WO 2016/132000
(74) Všeťečka Zelený Švorčík a partneři, advokátní a patentová kancelář, JUDr. Michal Havlík, Hálkova 1406/2, Praha 2, Nové Město, 12000

(97) **EP 3261811**
(47) 23.09.2020
(97) 01.09.2016
(51) **B28B 3/20** (2006.01)
C04B 28/04 (2006.01)
E04D 1/04 (2006.01)
(96) 15.02.2016
(96) 16706559.8
(73) BMI Group Holdings UK Limited, Reading, RG1 1LX, GB
(72) DRECHSLER, Andreas, 64850 Schaaheim, DE
FRIEDRICH, Michael, 63179 Obertshausen, DE
HEISE, Michael, 55546 Neu-Bamberg, DE
KLEIN, Jürgen, 63110 Rodgau, DE
WESTPHAL, Stephan, 61209 Echzell, DE
CRANFIELD, Ben, Burgess Hill Sussex RH15 8UZ, GB
(54) **Střešní taška a způsob výroby takovéto střešní tašky**
(32) 102015102530
(31) 23.02.2015
(33) DE
(86) PCT/EP2016/053142
(87) WO 2016/134996
(74) Traplová Hakr Kubát, advokátní a patentová kancelář, Ing. Eduard Hakr patentový zástupce, Přístavní 24, Praha 7, 17000

(97) **EP 3262046**
(47) 04.11.2020
(97) 01.09.2016
(51) **C07D 487/04** (2006.01)
A61K 31/519 (2006.01)
A61P 35/00 (2006.01)
(96) 26.02.2016
(96) 16718921.6
(73) Incyte Corporation, Wilmington, DE 19803, US
(72) QIAO, Lei, Downingtown, Pennsylvania 19335, US
WENG, Lingkai, Malvern, Pennsylvania 19355, US
SHI, ChongSheng Eric, Wilmington, Delaware 19803, US
MELONI, David, Bear, Delaware 19701, US
LIN, Qiyang, Newark, DE 19711, US
XIA, Michael, Wilmington, Delaware 19810, US
SHARIEF, Vaqar, Newark, Delaware 19702, US
FRIETZE, William, Kennett Square, Pennsylvania 19348, US
JIA, Zhongjiang, Kennett Square, Pennsylvania 19348, US
PAN, Yongchun, Wilmington, DE 19810, US

LIU, Pingli, Newark, Delaware 19702, US
YUE, Tai-Yuen, Hockessin, Delaware 19707, US
ZHOU, Jiacheng, Newark, Delaware 19702, US
(54) **Soli PI3K inhibitorů a způsoby jejich přípravy**
(32) 201562121697 P
(31) 27.02.2015
(33) US
(86) PCT/US2016/019741
(87) WO 2016/138363
(74) Všeťečka Zelený Švorčík a partneři, advokátní a patentová kancelář, JUDr. Michal Havlík, Hálkova 1406/2, Praha 2, Nové Město, 12000

(97) **EP 3273828**
(47) 30.09.2020
(97) 29.09.2016
(51) **A47J 31/44** (2006.01)
(96) 11.03.2016
(96) 16709458.0
(73) Steiner AG Weggis, 6353 Weggis, CH
(72) STEINER, Adrian, 6353 Weggis, CH
(54) **Způsob a parní vyfukovací trubice pro vytváření zejména mléčné pěny**
(32) 4392015
(31) 26.03.2015
(33) CH
(86) PCT/EP2016/055334
(87) WO 2016/150731
(74) Všeťečka Zelený Švorčík a partneři, advokátní a patentová kancelář, JUDr. Pavel Zelený, advokát, Hálkova 1406/2, Praha 2, Nové Město, 12000

(97) **EP 3275307**
(47) 09.12.2020
(97) 31.01.2018
(51) **A01G 24/00** (2018.01)
(96) 08.06.2017
(96) 17175056.5
(73) Joint Stock Company "TechnoNICOL", Moscow 129110, RU
(72) Assorova, Polina Viktorovna, Ryazan 390000, RU
Ivanov, Sergey Petrovich, Moscow 109428, RU
Zaporozhets, Tatiana Evgenievna, Volgograd 400022, RU
Krasenkov, Dmitry Vladimirovich, Ryazan 390000, RU
(54) **Substrát z minerálních vláken pro pěstování rostlin**
(32) 2016131385
(31) 29.07.2016
(33) RU
(74) Všeťečka Zelený Švorčík a partneři, advokátní a patentová kancelář, JUDr. Michal Havlík, Hálkova 1406/2, Praha 2, Nové Město, 12000

(97) **EP 3277640**
(47) 28.10.2020
(97) 06.10.2016
(51) **C03B 35/20** (2006.01)
C03B 23/03 (2006.01)
C03B 23/035 (2006.01)
C03B 23/025 (2006.01)
(96) 30.03.2016
(96) 16717184.2
(73) SAINT-GOBAIN GLASS FRANCE, 92400 Courbevoie, FR
(72) BETSCHART, Olivier, 60300 Senlis, FR
LAGNEAUX, Robert, 60350 Attichy, FR
BOUILLÉ, Guénaél, 60150 Longueil Annel, FR
(54) **Zařízení na ohýbání skleněných tabulí**
(32) 1552932
(31) 03.04.2015
(33) FR
(86) PCT/FR2016/050711
(87) WO 2016/156735
(74) FISCHER & PARTNER IP s.r.o., Na hrobci 294/5, Praha 2, Nové Město, 12800

(97) **EP 3280627**
(47) 18.11.2020
(97) 26.01.2017
(51) **B61C 15/08** (2006.01)
(96) 10.06.2016
(96) 16730312.2

(73) Siemens Mobility GmbH, 81739 München, DE
(72) WEIGEL, Tim, 80992 München, DE
(54) **Kolejové vozidlo se zpracovávacím zařízením pro sušení kolejí**
(32) 102015213929
(31) 23.07.2015
(33) DE
(86) PCT/EP2016/063311
(87) WO 2017/012776
(74) Čermák a spol., JUDr. Karel Čermák Ph.D., LL.M., advokát, Elišky Peškové 15/735, Praha 5, 15000

(97) **EP 3283041**
(47) 18.11.2020
(97) 20.10.2016
(51) **A61H 23/00** (2006.01)
A61M 37/00 (2006.01)
A61B 17/20 (2006.01)
A61B 17/54 (2006.01)
A61M 5/32 (2006.01)
A61M 5/46 (2006.01)
A61B 17/00 (2006.01)
A61B 90/00 (2016.01)

(96) 13.04.2016
(96) 16780685.0
(73) Bellus Medical, LLC, Dallas, TX 75244, US
(72) PROCTOR, Joseph, Dallas, TX 75243, US
UR RAHMAN, Tanzeel, Strongsville, OH 44136, US
HEGLER, Ronald, J., North Royalton, OH 44133, US
LAPEUS, David, J., Medina, OH 44256, US
MULLNER, James, Hudson, OH 44236, US
(54) **Zařízení ke stimulaci kolagenu**
(32) 201562146939 P
(31) 13.04.2015
(33) US
(86) PCT/US2016/027382
(87) WO 2016/168374
(74) ŽOVICOVÁ & ŽOVIC IP, s.r.o., Záhradnícka 36, Bratislava, 82108

(97) **EP 3283346**
(47) 11.11.2020
(97) 15.12.2016
(51) **B61D 35/00** (2006.01)
B61D 27/00 (2006.01)
(96) 18.05.2016
(96) 16724379.9
(73) Siemens Mobility GmbH, 81739 München, DE
(72) SCHNEIDER, Christian, 46535 Dinslaken, DE
WIEGNER, Rainer, 32139 Spengede, DE
(54) **Sanitární buňka pro kolejové vozidlo**
(32) 102015210475
(31) 09.06.2015
(33) DE
(86) PCT/EP2016/061155
(87) WO 2016/198244
(74) Čermák a spol., JUDr. Karel Čermák Ph.D., LL.M., advokát, Elišky Peškové 15/735, Praha 5, 15000

(97) **EP 3289525**
(47) 14.10.2020
(97) 03.11.2016
(51) **G06K 19/077** (2006.01)
B60K 37/00 (2006.01)
G05G 1/00 (2006.01)
H03K 17/972 (2006.01)
(96) 27.04.2016
(96) 16721111.9
(73) KOSTAL Automobil Elektrik GmbH & Co. KG, 58513 Lüdenscheid, DE
(72) MAIER, Oliver, 57439 Attendorn, DE
SCHIRP, Christian, 44789 Bochum, DE
SCHRÖDER, Stefan, 58509 Lüdenscheid, DE
(54) **Ovládací systém pro motorové vozidlo**
(32) 102015005341, 102015007108
(31) 28.04.2015, 01.06.2015
(33) DE, DE

(86) PCT/EP2016/059416
(87) WO 2016/174097
(74) Čermák a spol., JUDr. Karel Čermák Ph.D., LL.M., advokát, Elišky Peškové 15/735, Praha 5, 15000

(97) **EP 3290626**
(47) 30.09.2020
(97) 07.03.2018
(51) **E05F 15/635** (2015.01)
E05F 15/603 (2015.01)
E05F 15/632 (2015.01)
(96) 31.08.2017
(96) 17188866.2
(73) FAAC S.p.A., 40069 Zola Predosa (BO), IT
(72) BELLONI, Alberto, 40019 Sant'Agata Bolognese (BO), IT
(54) **Systém pro detekování podmínek pohybu uzavíracího křídla bariéry**
(32) 201600089006
(31) 01.09.2016
(33) IT
(74) Vsetečka Zelený Švorčík a partneři, advokátní a patentová kancelář, JUDr. Michal Havlík, Hájkova 1406/2, Praha 2, Nové Město, 12000

(97) **EP 3292850**
(47) 07.10.2020
(97) 14.03.2018
(51) **A61F 13/15** (2006.01)
(96) 13.10.2011
(96) 17198067.5
(73) Drylock Technologies NV, 9240 Zele, BE
(72) VAN DE MAELE, Marleen, 9255 Buggenhout, BE
(54) **Způsob výroby kompozitní struktury**
(32) 10447024, 10447023, 10447022, 10447021, 10447020, 11153268
(31) 13.10.2010, 13.10.2010, 13.10.2010, 13.10.2010, 13.10.2010, 03.02.2011
(33) EP, EP, EP, EP, EP, EP
(74) PatentEnter s.r.o., Koliště 1965/13a, Brno, Černá Pole, 60200

(97) **EP 3303114**
(47) 14.10.2020
(97) 08.12.2016
(51) **B63B 7/08** (2020.01)
(96) 02.06.2016
(96) 16732240.3
(73) WBV Weisenburger Bau+Verwaltung GmbH, 76437 Rastatt, DE
(72) KÖHNSEN, Benjamin, 23683 Scharbeutz, DE
(54) **Zařízení pro vodní sport**
(32) 102015108863
(31) 03.06.2015
(33) DE
(86) PCT/EP2016/062516
(87) WO 2016/193382
(74) Halaxová & Halaxová TETRAPAT, Mgr. Eva Halaxová, Jinonická 804/80, Praha 5, Košíře, 15800

(97) **EP 3309076**
(47) 04.11.2020
(97) 18.04.2018
(51) **F02M 35/02** (2006.01)
F02M 35/08 (2006.01)
F02M 35/10 (2006.01)
B64D 33/02 (2006.01)
(96) 28.09.2017
(96) 17193880.6
(73) Pratt & Whitney Canada Corp., Longueuil, Québec J4G 1A1, CA
(72) Dionne, Luc, (01BE5) Longueuil, Québec J4G 1A1, CA
Villeneuve, Bruno, (01BE5) Longueuil, Québec J4G 1A1, CA
Courtois, Maxime, (01BE5) Longueuil, Québec J4G 1A1, CA
Hagshenas, Behzad, (01BE5) Longueuil, Québec J4G 1A1, CA
Julien, Andre, (01BE5) Longueuil, Québec J4G 1A1, CA
(54) **Vstupní sestava pomocné pohonné jednotky s filtrem**
(32) 201615294247
(31) 14.10.2016
(33) US
(74) Vsetečka Zelený Švorčík a partneři, advokátní a patentová kancelář, JUDr. Michal Havlík, Hájkova 1406/2, Praha 2, Nové Město, 12000

| | | | |
|---|-----------|--|-----------|
| (97) EP 3309077 | | H01M 10/6567 | (2014.01) |
| (47) 25.11.2020 | | H01M 10/643 | (2014.01) |
| (97) 18.04.2018 | | H01M 10/613 | (2014.01) |
| (51) F02M 35/024 | (2006.01) | (96) 16.10.2017 | |
| F02M 35/10 | (2006.01) | (96) 17196542.9 | |
| B64D 33/02 | (2006.01) | (73) Erbslöh Aluminium GmbH, 42553 Velbert, DE | |
| (96) 28.09.2017 | | (72) SUCKE, Norbert-William, 47269 Duisburg, DE | |
| (96) 17193887.1 | | LÖCHTE, Lothar, 40723 Hilden, DE | |
| (73) Pratt & Whitney Canada Corp., Longueuil, Québec J4G 1A1, CA | | BRAUN, Jörg, 58456 Witten, DE | |
| (72) VILLENEUVE, Bruno, Longueuil, Québec J4G 1A1, CA | | (54) Bateriový modul | |
| COURTOIS, Maxime, Longueuil, Québec J4G 1A1, CA | | (32) 102016121173 | |
| HAGSHENAS, Behzad, Longueuil, Québec J4G 1A1, CA | | (31) 07.11.2016 | |
| JULIEN, Andre, Longueuil, Québec J4G 1A1, CA | | (33) DE | |
| DIONNE, Luc, Longueuil, Québec J4G 1A1, CA | | (74) Všeťečka Zelený Švorčík a partneři, advokátní a patentová kancelář, JUDr. Pavel Zelený, advokát, Háľkova 1406/2, Praha 2, Nové Město, 12000 | |
| (54) Vstupní sestava pomocné motorové jednotky s odlučovačem částic | | | |
| (32) 201615294285 | | | |
| (31) 14.10.2016 | | | |
| (33) US | | | |
| (74) Všeťečka Zelený Švorčík a partneři, advokátní a patentová kancelář, JUDr. Michal Havlík, Háľkova 1406/2, Praha 2, Nové Město, 12000 | | | |
| <hr/> | | | |
| (97) EP 3313188 | | (97) EP 3325176 | |
| (47) 30.12.2020 | | (47) 04.11.2020 | |
| (97) 05.01.2017 | | (97) 26.01.2017 | |
| (51) A21D 2/18 | (2006.01) | (51) B05D 7/00 | (2006.01) |
| A21D 2/22 | (2006.01) | B05D 7/14 | (2006.01) |
| A21D 2/38 | (2006.01) | (96) 15.07.2016 | |
| A21D 8/06 | (2006.01) | (96) 16750388.7 | |
| A21D 8/04 | (2006.01) | (73) BASF Coatings GmbH, 48165 Münster, DE | |
| A21D 10/00 | (2006.01) | (72) HANNING, Andreas, 48249 Dülmen, DE | |
| (96) 21.06.2016 | | MAYER, Bernd, 48165 Münster, DE | |
| (96) 16739229.9 | | SENDKER, Meinolf, 48165 Münster, DE | |
| (73) Lesaffre et Compagnie, 75001 Paris, FR | | VIETZE, Carsten, 48316 Drensteinfurt, DE | |
| (72) BLAREAU, François, 59700 Marcq en Baroeul, FR | | WIESING, Reinhard, 48167 Münster, DE | |
| BONNARDEL, Pascal, 59700 Marcq en Baroeul, FR | | (54) Způsob pro výrobu potahu sestávajícího z vrstvy plniva a krycí vrstvy | |
| DE BLESER, Davy, 1745 Opwijk, BE | | (32) 15177765 | |
| WENTWORTH, Richard, 59126 Linselles, FR | | (31) 21.07.2015 | |
| (54) Použití zlepšujícího přípravku při výrobě chleba a způsob výroby chleba pro předpečené chleby a skladované bez zmrazení zahrnující zlepšující přípravek při výrobě chleba | | (33) EP | |
| (32) 1556077 | | (86) PCT/EP2016/066983 | |
| (31) 29.06.2015 | | (87) WO 2017/013041 | |
| (33) FR | | (74) Všeťečka Zelený Švorčík a partneři, advokátní a patentová kancelář, JUDr. Otakar Švorčík, Háľkova 1406/2, Praha 2, Nové Město, 12000 | |
| (86) PCT/FR2016/051505 | | | |
| (87) WO 2017/001744 | | | |
| (74) PatentEnter s.r.o., Koliště 1965/13a, Brno, Černá Pole, 60200 | | | |
| <hr/> | | | |
| (97) EP 3319102 | | (97) EP 3329002 | |
| (47) 23.09.2020 | | (47) 07.10.2020 | |
| (97) 05.01.2017 | | (97) 09.02.2017 | |
| (51) H01H 9/16 | (2006.01) | (51) C12N 15/113 | (2010.01) |
| H01H 71/04 | (2006.01) | (96) 28.07.2016 | |
| H01H 73/12 | (2006.01) | (96) 16750567.6 | |
| (96) 28.06.2016 | | (73) Alnylam Pharmaceuticals, Inc., Cambridge, MA 02142, US | |
| (96) 16817229.4 | | (72) ZIMMERMANN, Tracy, Cambridge, MA 02142, US | |
| (73) Seari Electric Technology Co., Ltd., Shanghai 200063, CN | | CHAN, Amy, Cambridge, MA 02142, US | |
| Zhejiang Chint Electrics Co., Ltd., Yueqing, Zhejiang 325603, CN | | JADHAV, Vasant, Cambridge, MA 02142, US | |
| (72) JIA, Feng, Shanghai 200063, CN | | MAIER, Martin, Cambridge, MA 02142, US | |
| ZHENG, Jiexin, Shanghai 200063, CN | | RAJEEV, Kallanthottathil, G., Cambridge, MA 02142, US | |
| XI, Hong, Shanghai 200063, CN | | (54) Transthyretinové (ttr) kompozice irna a způsoby jejich použití pro léčbu nebo prevenci onemocnění souvisejících s ttr | |
| ZENG, Ping, Shanghai 200063, CN | | (32) 201562199563 P, 201662287518 P | |
| LI, Sihong, Shanghai 200063, CN | | (31) 31.07.2015, 27.01.2016 | |
| HUANG, Beiming, Shanghai 200063, CN | | (33) US, US | |
| (54) Indikační zařízení elektrického spínače | | (86) PCT/US2016/044359 | |
| (32) 201510373295 | | (87) WO 2017/023660 | |
| (31) 30.06.2015 | | (74) Traplová Hakr Kubát, advokátní a patentová kancelář, Ing. Eduard Hakr, patentový zástupce, Přístavní 24, Praha 7, 17000 | |
| (33) CN | | | |
| (86) PCT/CN2016/087417 | | | |
| (87) WO 2017/000865 | | | |
| (74) Všeťečka Zelený Švorčík a partneři, advokátní a patentová kancelář, JUDr. Michal Havlík, Háľkova 1406/2, Praha 2, Nové Město, 12000 | | | |
| <hr/> | | | |
| (97) EP 3319148 | | (97) EP 3331599 | |
| (47) 18.11.2020 | | (47) 09.09.2020 | |
| (97) 09.05.2018 | | (97) 09.02.2017 | |
| (51) H01M 2/10 | (2006.01) | (51) A61M 39/26 | (2006.01) |
| | | (96) 04.08.2016 | |
| | | (96) 16763954.1 | |
| | | (73) Industrie Borla SpA, 10024 Moncalieri (Torino), IT | |
| | | (72) GUALA, Gianni, 10133 Torino, IT | |
| | | (54) Ventilová spojka pro lékařská vedení | |
| | | (32) UB20152902 | |
| | | (31) 05.08.2015 | |
| | | (33) IT | |
| | | (86) PCT/IB2016/054716 | |
| | | (87) WO 2017/021927 | |
| | | (74) PATENTSERVIS Praha a.s., Na Podkovce 281/10, Praha 4, Podolí, 14700 | |

- (97) **EP 3337820**
(47) 14.10.2020
(97) 23.02.2017
(51) **C07K 16/06** (2006.01)
C07K 16/22 (2006.01)
(96) 17.08.2016
(96) 16766389.7
(73) Lupin Limited, Mumbai 400 055, IN
(72) SOMANI, Sandeep, Pune Maharashtra 412115, IN
PANDEY, Ashish, Pune Maharashtra 412115, IN
MISHRA, Ashok, Pune Maharashtra 412115, IN
MODY, Rustom, Sorab, Pune Maharashtra 412115, IN
(54) **Vylepšený způsob svinování pro protilátkové fragmenty**
(32) 3118MU2015
(31) 17.08.2015
(33) IN
(86) PCT/IB2016/054926
(87) WO 2017/029620
(74) Rott, Růžička & Guttman a spol., Vyskočilova 1566, Praha 4, Michle, 14000
-
- (97) **EP 3342573**
(47) 21.10.2020
(97) 04.07.2018
(51) **B29C 45/14** (2006.01)
(96) 24.02.2017
(96) 17157874.3
(73) OLBRICH GmbH, 46395 Bocholt, DE
(72) VON DER LINDE, Albert, 46395 Bocholt, DE
(54) **Metoda a zařízení na výrobu dekorativních krycích prvků s nalísovaným okrajovým lemem**
(32) 201715397333
(31) 03.01.2017
(33) US
(74) Rott, Růžička & Guttman a spol., Vyskočilova 1566, Praha 4, Michle, 14000
-
- (97) **EP 3345453**
(47) 07.10.2020
(97) 09.03.2017
(51) **H05B 6/24** (2006.01)
H05B 6/36 (2006.01)
F27B 14/06 (2006.01)
F27B 14/08 (2006.01)
F27B 14/10 (2006.01)
(96) 02.08.2016
(96) 16790512.4
(73) ABP Induction Systems GmbH, 44147 Dortmund, DE
(72) SCHREITER, Till, 45481 Mülheim an der Ruhr, DE
WALTHER, Axel, 45731 Waltrop, DE
(54) **Indukční kelímková pec a magnetický stínící člen pro ni**
(32) 102015011433, 102015015337
(31) 01.09.2015, 26.11.2015
(33) DE, DE
(86) PCT/DE2016/000301
(87) WO 2017/036438
(74) Všetečka Zelený Švorčík a partneři, advokátní a patentová kancelář, JUDr. Michal Havlík, Hálkova 1406/2, Praha 2, Nové Město, 12000
-
- (97) **EP 3349318**
(47) 11.11.2020
(97) 16.03.2017
(51) **H01C 7/12** (2006.01)
H02H 9/04 (2006.01)
H01C 7/02 (2006.01)
(96) 07.09.2016
(96) 16843645.9
(73) Seari Electric Technology Co., Ltd., Shanghai 200063, CN
Shanghai Noark Electric Co., Ltd., Shanghai 201614, CN
Zhejiang Chint Electrics Co., Ltd., Yueqing, Zhejiang 325603, CN
(72) YANG, Fan, Shanghai 200063, CN
JIN, Jianrong, Shanghai 200063, CN
LI, Renjie, Shanghai 200063, CN
CAO, Yang, Shanghai 200063, CN
(54) **Základna zařízení ochrany proti přepětí**
(32) 201510563345
-
- (31) 07.09.2015
(33) CN
(86) PCT/CN2016/098276
(87) WO 2017/041707
(74) Všetečka Zelený Švorčík a partneři, advokátní a patentová kancelář, JUDr. Michal Havlík, Hálkova 1406/2, Praha 2, Nové Město, 12000
-
- (97) **EP 3350535**
(47) 11.11.2020
(97) 23.03.2017
(51) **F41G 3/04** (2006.01)
F41G 3/06 (2006.01)
(96) 01.08.2016
(96) 16747886.6
(73) Rheinmetall Electronics GmbH, 28309 Bremen, DE
(72) KROGMANN, Günter, 28309 Bremen, DE
(54) **Dálkově obsluhovatelé stanoviště zbraní a způsob provozování dálkově obsluhovatelého stanoviště zbraně**
(32) 102015011796, 102015120030
(31) 17.09.2015, 19.11.2015
(33) DE, DE
(86) PCT/EP2016/068297
(87) WO 2017/045828
(74) Všetečka Zelený Švorčík a partneři, advokátní a patentová kancelář, JUDr. Michal Havlík, Hálkova 1406/2, Praha 2, Nové Město, 12000
-
- (97) **EP 3352981**
(47) 28.10.2020
(97) 30.03.2017
(51) **B31F 1/28** (2006.01)
B65H 23/18 (2006.01)
B65H 35/02 (2006.01)
B65H 35/08 (2006.01)
(96) 27.07.2016
(96) 16747563.1
(73) DS Smith Packaging Ltd, London NW1 3AX, GB
(72) LANG, Tony, London NW1 3AX, GB
WILLIAMSON, Stephen, London NW1 3AX, GB
TOMLINSON, Glyn, London NW1 3AX, GB
(54) **Zařízení na zpracování vlnitých archů**
(32) 201516772, 201603626
(31) 22.09.2015, 02.03.2016
(33) GB, GB
(86) PCT/GB2016/052291
(87) WO 2017/051146
(74) ŽOVICOVÁ & ŽOVIC IP, s.r.o., Záhradnícka 36, Bratislava, 82108
-
- (97) **EP 3357000**
(47) 04.11.2020
(97) 06.04.2017
(51) **G06K 9/52** (2006.01)
G06K 9/48 (2006.01)
(96) 28.09.2016
(96) 16852440.3
(73) Curemetrix, Inc., Rancho Santa Fe, CA 92067, US
(72) DAUGHTON, William, Scott, Los Alamos, NM 87544, US
VU, Hoanh, X., Huntington Beach, CA 92646, US
KARIMABADI, Homayoun, Del Mar, CA 92014, US
(54) **Systémy a způsoby detekce zhoubného nádorového onemocnění**
(32) 201562236168 P
(31) 02.10.2015
(33) US
(86) PCT/US2016/054074
(87) WO 2017/058848
(74) PatentEnter s.r.o., Koliště 1965/13a, Brno, Černá Pole, 60200
-
- (97) **EP 3359847**
(47) 21.10.2020
(97) 13.04.2017
(51) **F16H 37/04** (2006.01)
(96) 07.10.2016
(96) 16788737.1
(73) Groupement International de Mécanique Agricole, 60000 Beauvais, FR
(72) LADRIERE, Pascal, 59550 Fontaine-au-Bois, FR
FOLLIOU, Didier, 60430 Noailles, FR
CUEVAS MELO, Oscar, 60000 Beauvais, FR

(54) **Sestava rychlostní skříně pro zemědělské vozidlo se širokým rozsahem rychlosti**
(32) 1559579
(31) 08.10.2015
(33) FR
(86) PCT/FR2016/052593
(87) WO 2017/060645
(74) Všetečka Zelený Švorčík a partneři, advokátní a patentová kancelář, JUDr. Michal Havlík, Hálkova 1406/2, Praha 2, Nové Město, 12000

(97) **EP 3360882**
(47) 09.12.2020
(97) 15.08.2018
(51) **C07J 9/00** (2006.01)
C07J 41/00 (2006.01)
A61K 31/575 (2006.01)
A61P 1/00 (2006.01)
A61P 1/16 (2006.01)
C07J 71/00 (2006.01)
C07J 31/00 (2006.01)

(96) 14.05.2014
(96) 18163623.4
(73) Intercept Pharmaceuticals, Inc., New York, NY 10001, US
(72) PELLICCIARI, Roberto, 06073 Loc. Taverne Corciano (Perugia), IT
(54) **11-hydroxyl-6-substituované deriváty žlučových kyselin a jejich aminokyselinové konjugáty jako modulatory farnesoidního x receptoru**
(32) 201361823169 P
(31) 14.05.2013
(33) US
(74) Traplová Hakr Kubát, advokátní a patentová kancelář, Ing. Eduard Hakr, patentový zástupce, Přístavní 24, Praha 7, 17000

(97) **EP 3362739**
(47) 28.10.2020
(97) 20.04.2017
(51) **F22B 3/02** (2006.01)
F22G 1/16 (2006.01)
F22B 1/18 (2006.01)
F22B 1/16 (2006.01)
F01K 25/10 (2006.01)

(96) 13.10.2016
(96) 16781771.7
(73) Mitsubishi Power Europe GmbH, 47059 Duisburg, DE
(72) BERGINS, Christian, 45711 Datteln, DE
STÖVER, Brian, 45665 Recklinghausen, DE
BOSSER, Sven, 47661 Issum, DE
BUDDENBERG, Torsten, 47447 Moers, DE
WALDBURG, Simon, 58239 Schwerte, DE
(54) **Výroba procesní páry pomocí vysokoteplotního tepelného čerpadla**
(32) 102015117492
(31) 14.10.2015
(33) DE
(86) PCT/EP2016/074540
(87) WO 2017/064163
(74) Rott, Růžička & Guttman a spol., Vyskočilova 1566, Praha 4, Michle, 14000

(97) **EP 3363584**
(47) 18.11.2020
(97) 22.08.2018
(51) **B23K 35/28** (2006.01)
B23K 35/02 (2006.01)
B32B 15/01 (2006.01)
C22C 21/02 (2006.01)
F28F 13/18 (2006.01)
C22C 21/00 (2006.01)

(96) 26.02.2015
(96) 18166037.4
(73) Constellium Neuf Brisach, 68600 Biesheim, FR
(72) PERRIER, Malika, 78239 Rielasingen-worblingen, DE
ARBAB, Alireza, 38140 RIVES-SUR-FURE, FR
PEGUET, Lionel, 38950 QUAIX EN CHARTREUSE, FR
DELHOMME, Myriam, 38000 GRENOBLE, FR
(54) **Způsob výroby pájecího plechu**
(32) 1400551

(31) 06.03.2014
(33) FR
(74) PatentEnter s.r.o., Koliště 1965/13a, Brno, Černá Pole, 60200

(97) **EP 3368143**
(47) 21.10.2020
(97) 04.05.2017
(51) **A61M 39/24** (2006.01)
(96) 30.10.2015
(96) 15907513.4
(73) Aptargroup, Inc., Crystal Lake, 60014, IL, US
(72) HESS, John, Miller, Crystal Lake, IL 60014-9695, US
SMITH, Andrew, Crystal Lake, IL 60014-9695, US
LABEAN, Robert, Crystal Lake, IL 60014-9695, US
OLECHOWSKI, Greg, Crystal Lake, IL 60014-9695, US
HONARD, Mark, Crystal Lake, IL 60014-9695, US

(54) **Zařízení pro kontrolu průtoku**
(86) PCT/US2015/058299
(87) WO 2017/074420
(74) Všetečka Zelený Švorčík a partneři, advokátní a patentová kancelář, JUDr. Otakar Švorčík, Hálkova 1406/2, Praha 2, Nové Město, 12000

(97) **EP 3368328**
(47) 09.12.2020
(97) 11.05.2017
(51) **B41J 19/20** (2006.01)
B41J 19/00 (2006.01)
(96) 28.10.2016
(96) 16812842.9
(73) Panotec SRL, 31010 Cimadolmo, IT
(72) CAPOIA, Giuseppe, 31010 Cimadolmo (TV), IT
(54) **Zařízení pro kontrolovaný pohyb tiskových jednotek a stroj na výrobu obalových krabic zahrnující takovéto zařízení**

(32) UB20154785
(31) 03.11.2015
(33) IT
(86) PCT/IB2016/056513
(87) WO 2017/077439
(74) Všetečka Zelený Švorčík a partneři, advokátní a patentová kancelář, JUDr. Michal Havlík, Hálkova 1406/2, Praha 2, Nové Město, 12000

(97) **EP 3377119**
(47) 18.11.2020
(97) 26.05.2017
(51) **A61L 2/18** (2006.01)
A61L 2/20 (2006.01)
A61L 2/22 (2006.01)
C01B 15/037 (2006.01)

(96) 18.11.2016
(96) 16809994.3
(73) Arkema France, 92700 Colombes, FR
(72) ZYDOWICZ, Philippe, 69800 Saint Priest, FR
LARNICOL, Pierre, 91370 Verriere le Buisson, FR
(54) **Vodný roztok peroxidu vodíku obsahující specifický stabilizátor**
(32) 1561086
(31) 18.11.2015
(33) FR
(86) PCT/FR2016/053016
(87) WO 2017/085428
(74) Všetečka Zelený Švorčík a partneři, advokátní a patentová kancelář, JUDr. Michal Havlík, Hálkova 1406/2, Praha 2, Nové Město, 12000

(97) **EP 3377618**
(47) 18.11.2020
(97) 26.05.2017
(51) **C12N 7/02** (2006.01)

(96) 18.11.2016
(96) 16819211.0
(73) Novartis AG, 4056 Basel, CH
The Trustees of The University of Pennsylvania, Philadelphia, PA 19104, US
(72) DEB, Amitabha, Cambridge, MA 02139, US
NEBELITSKY, Eugene, Norwood, MA 02062, US
SLEPUSHKIN, Vladimir, Everett, MA 02149, US
(54) **Pufry pro stabilizaci lentivirových preparátů**
(32) 201562257444 P

(31) 19.11.2015
(33) US
(86) PCT/US2016/062871
(87) WO 2017/087861
(74) FAJNOR IP s.r.o., Pobřežní 249/46, Praha 8, Karlín, 18600

(97) **EP 3401327**
(47) 13.01.2021
(97) 14.11.2018
(51) **C07K 14/47** (2006.01)
C07K 16/30 (2006.01)
A61K 39/395 (2006.01)
A61P 35/00 (2006.01)
(96) 18.05.2005
(96) 18167570.3
(73) Astellas Pharma Inc., Chuo-ku Tokyo 103-8411, JP
(72) TÜRECI, Özlem, 55116 Mainz, DE
SAHIN, Ugur, 55116 Mainz, DE
KOSLOWSKI, Michael, 65933 Frankfurt, DE
FRITZ, Stefan, 55237 Flonheim, DE
GEPPERT, Harald-Gerhard, 42697 Solingen, DE
(54) **V nádobech diferenciálně exprimované genové produkty a jejich využití**
(32) 102004024617
(31) 18.05.2004
(33) DE
(74) ŽOVICOVÁ & ŽOVIC IP, s.r.o., Záhradnícka 36, Bratislava, 82108

(97) **EP 3408561**
(47) 15.07.2020
(97) 03.08.2017
(51) **F16G 13/16** (2006.01)
H02G 3/04 (2006.01)
(96) 27.01.2017
(96) 17701876.9
(73) Igus GmbH, 51147 Köln, DE
(72) HERMEY, Andreas, 53773 Hennef, DE
BARTEN, Dominik, 53340 Meckenheim, DE
JAEKER, Thilo-Alexander, 53757 Sankt Augustin, DE
SCHMER, Konstantin, 50827 Köln, DE
(54) **Zařízení pro vedení vodičů s elektrotechnickou detekcí opotřebení a rádiovým obvodem pro toto zařízení**
(32) 202016000501 U, 202016102134 U
(31) 28.01.2016, 21.04.2016
(33) DE, DE
(86) PCT/EP2017/051870
(87) WO 2017/129805
(74) Traplová Hakr Kubát, advokátní a patentová kancelář, Ing. Eduard Hakr patentový zástupce, Přístavní 24, Praha 7, 17000

(97) **EP 3409504**
(47) 11.11.2020
(97) 05.12.2018
(51) **B60B 27/00** (2006.01)
F16D 65/12 (2006.01)
(96) 30.03.2012
(96) 18181219.9
(73) Gunit Corporation, Rockford, IL 61104, US
(72) ROOT, Jeffrey T., HOWELL, MI 48855, US
DRENTH, Jasen S., BRIGHTON, MI 48116, US
GROSSENBACHER, John L., BRADENTON, FL 34212, US
FECHT, Brian, SWARTZ CREEK, MI 48473, US
(54) **Sestava náboje kotoučové brzdy**
(32) 201113077883
(31) 31.03.2011
(33) US
(74) Rott, Růžička & Guttman a spol., Vyskočilova 1566, Praha 4, Michle, 14000

(97) **EP 3412861**
(47) 04.11.2020
(97) 12.12.2018
(51) **E06B 9/42** (2006.01)
E06B 9/58 (2006.01)
E06B 9/72 (2006.01)
E06B 9/44 (2006.01)

(96) 08.06.2018
(96) 18176861.5
(73) VKR Holding A/S, 2970 Hørsholm, DK
(72) Mortensen, Jesper Hostrup, 2970 Hørsholm, DK
(54) **Stínící zařízení s vnitřním navijecím zařízením**
(32) PA201770452
(31) 09.06.2017
(33) DK
(74) AK Štros & Kusák, JUDr. David Štros, advokát, Národní 32, Praha 1, 11000

(97) **EP 3418692**
(47) 02.12.2020
(97) 26.12.2018
(51) **G01C 22/00** (2006.01)
G01C 21/16 (2006.01)
G01C 21/20 (2006.01)
(96) 16.05.2018
(96) 18172530.0
(73) Beijing Fine Way Technology Co., Ltd., 10038 Beijing, CN
(72) XU, Feng, 10038 Beijing, CN
LYU, ming, 10038 Beijing, CN
ZHANG, Chi, 10038 Beijing, CN
(54) **Metoda a zařízení pro detekci délky kroku chodce a dráhy chůze**
(32) 201710487319
(31) 23.06.2017
(33) CN
(74) ŽOVICOVÁ & ŽOVIC IP, s.r.o., Záhradnícka 36, Bratislava, 82108

(97) **EP 3420294**
(47) 25.11.2020
(97) 31.08.2017
(51) **F41A 19/10** (2006.01)
(96) 24.02.2017
(96) 17728289.4
(73) Marin, Rok, 3000 Celje, SI
(72) Marin, Rok, 3000 Celje, SI
(54) **Stranově otočná páčka spouště**
(32) 201662299301 P
(31) 24.02.2016
(33) US
(86) PCT/SI2017/000004
(87) WO 2017/146654
(74) FISCHER & PARTNER IP s.r.o., Na hrobcí 294/5, Praha 2, Nové Město, 12800

(97) **EP 3424763**
(47) 28.10.2020
(97) 09.01.2019
(51) **B60J 7/06** (2006.01)
B60J 7/185 (2006.01)
(96) 21.06.2018
(96) 18178916.5
(73) Kögel Trailer GmbH, 89349 Burtenbach, DE
(72) BROLL, Tobias, 86381 Krumbach-Billenhausen, DE
OKUMUS, Harun, 89349 Burtenbach, DE
(54) **Karoserie užitkového vozidla s posuvnou střechou a užitkové vozidlo s takovou karoserií užitkového vozidla**
(32) 202017103953 U
(31) 03.07.2017
(33) DE
(74) Traplová Hakr Kubát, advokátní a patentová kancelář, Ing. Eduard Hakr patentový zástupce, Přístavní 24, Praha 7, 17000

(97) **EP 3436639**
(47) 25.11.2020
(97) 05.10.2017
(51) **E01F 8/02** (2006.01)
(96) 30.08.2016
(96) 16784129.5
(73) Eisenreich Jan, Plzeň, Lobzy, CZ
(72) Eisenreich Jan, Plzeň, Lobzy, CZ
(54) **Železniční nebo tramvajová kolej s nízkou protihlukovou clonou obsahující stavebnicové dílce**
(32) 201632238 U
(31) 30.03.2016

- (33) CZ
(86) PCT/CZ2016/050031
(87) WO 2017/167318
(74) Ing. Dobroslav Musil, patentová kancelář, Ing. Dobroslav Musil, Zábřdovická 801/11, Brno, Zábřdovice, 61500
-
- (97) **EP 3440913**
(47) 30.12.2020
(97) 13.02.2019
(51) **A01D 34/00** (2006.01)
A47L 9/04 (2006.01)
A47L 11/40 (2006.01)
A47L 5/12 (2006.01)
A01D 34/82 (2006.01)
A47L 9/00 (2006.01)
(96) 02.08.2018
(96) 18186965.2
(73) Vorwerk & Co. Interholding GmbH, 42275 Wuppertal, DE
(72) BLUM, Michael, 42289 Wuppertal, DE
(54) **Automaticky se pohybující zařízení na čištění podlah**
(32) 102017118402
(31) 11.08.2017
(33) DE
(74) Macek and Partners, Mgr. Jiří Macek, Sázavská 751/16, Praha 2, Vinohrady, 12000
-
- (97) **EP 3447223**
(47) 14.10.2020
(97) 27.02.2019
(51) **E05D 5/02** (2006.01)
E05D 7/04 (2006.01)
(96) 11.11.2010
(96) 18194436.4
(73) Dr. Hahn GmbH & Co. KG, D-41189 Mönchengladbach, DE
(72) Karakaya, Sinan, 40476 Düsseldorf, DE
Matuschek, Erhard, 414844 Wegberg - Ricketrath, DE
(54) **Závěsný díl kloubového závěsu**
(32) 202009015661 U
(31) 27.11.2009
(33) DE
(74) Vsetečka Zelený Švorčík a partneři, advokátní a patentová kancelář, JUDr. Michal Havlík, Hálkova 1406/2, Praha 2, Nové Město, 12000
-
- (97) **EP 3448768**
(47) 04.11.2020
(97) 04.10.2018
(51) **B65D 6/18** (2006.01)
(96) 27.03.2018
(96) 18714971.1
(73) IFCO Systems GmbH, 82049 Pullach, DE
(72) KELLERER, Richard, 85622 Feldkirchen, DE
(54) **Bedna se sklupnými bočními stěnami a uzamykacím mechanismem na okraji**
(32) 17163354
(31) 28.03.2017
(33) EP
(86) PCT/EP2018/000123
(87) WO 2018/177591
(74) KANIA, SEDLÁK, SMOLA, s.r.o., Mendlovo náměstí 907/1a, Brno, Staré Brno, 60300
-
- (97) **EP 3449059**
(47) 14.10.2020
(97) 02.11.2017
(51) **E01B 31/18** (2006.01)
B23K 37/06 (2006.01)
B23K 23/00 (2006.01)
(96) 02.05.2017
(96) 17725320.0
(73) Pandrol, 59 590 Raismes, FR
(72) BORDERY, Pierre, 59690 Vieux Conde, FR
DELCROIX, Frédéric, 59171 Helemes, FR
(54) **Forma pro aluminotermické svařování a způsob oprav**
(32) 1653859
(31) 29.04.2016
(33) FR
-
- (86) PCT/FR2017/051038
(87) WO 2017/187110
(74) PATENTSERVIS Praha a.s., Na Podkovce 281/10, Praha 4, Podolí, 14700
-
- (97) **EP 3454975**
(47) 04.11.2020
(97) 26.10.2017
(51) **B01D 53/86** (2006.01)
C01B 21/38 (2006.01)
(96) 13.04.2017
(96) 17721060.6
(73) thyssenkrupp Industrial Solutions AG, 45143 Essen, DE
thyssenkrupp AG, 45143 Essen, DE
(72) RUTHARDT, Klaus, 44265 Dortmund, DE
GROVES, Michael, 58285 Gevelsberg, DE
KERN, Paul, 44147 Dortmund, DE
(54) **Způsob snížení koncentrace NOx v odpadním plynu v agregátu pro výrobu kyseliny dusičné, když je uvedený agregát spouštěn a/nebo vypínán**
(32) 102016206872
(31) 22.04.2016
(33) DE
(86) PCT/EP2017/058943
(87) WO 2017/182387
(74) Vsetečka Zelený Švorčík a partneři, advokátní a patentová kancelář, JUDr. Michal Havlík, Hálkova 1406/2, Praha 2, Nové Město, 12000
-
- (97) **EP 3456502**
(47) 30.09.2020
(97) 20.03.2019
(51) **B29C 48/42** (2019.01)
B29C 48/76 (2019.01)
B29B 17/00 (2006.01)
B29C 48/05 (2019.01)
B29C 48/60 (2019.01)
B29L 31/00 (2006.01)
B29K 67/00 (2006.01)
(96) 17.11.2015
(96) 18188891.8
(73) Aladdin Manufacturing Corporation, Calhoun, 30701, GA, US
(72) Clark, Thomas, Chattanooga, TN 37415, US
(54) **Způsob výroby spojitého nekonečného vlákna ve velkém objemu**
(32) 201414546819
(31) 18.11.2014
(33) US
(74) Traplová Hakr Kubát, advokátní a patentová kancelář, Ing. Eduard Hakr, patentový zástupce, Přístavní 24, Praha 7, 17000
-
- (97) **EP 3459078**
(47) 04.11.2020
(97) 23.11.2017
(51) **G11B 27/28** (2006.01)
G10L 19/02 (2013.01)
G11B 27/00 (2006.01)
G10L 21/04 (2013.01)
(96) 17.05.2017
(96) 17726861.2
(73) Fraunhofer-Gesellschaft zur Förderung der angewandten Forschung e.V., 80686 München, DE
(72) UHLE, Christian, 92289 Ursensollen, DE
KRATZ, Michael, 91054 Erlangen, DE
KLOSE, Paul, 91058 Erlangen, DE
LEONARD, Timothy, 91058 Erlangen, DE
LUVIZOTTO, André, 90403 Nürnberg, DE
SCHARRER, Sebastian, 90518 Altdorf, DE
(54) **Zařízení a způsob pro zpracování vícekanálového audio signálu**
(32) 16170723, 16179531
(31) 20.05.2016, 14.07.2016
(33) EP, EP
(86) PCT/EP2017/061895
(87) WO 2017/198737
(74) Kania, Sedlák, Smola, s.r.o., Mendlovo náměstí 907/1a, Brno, Staré Brno, 60300
-
- (97) **EP 3461506**
(47) 21.10.2020

- (97) 01.02.2018
(51) **C08F 220/30** (2006.01)
A61L 27/16 (2006.01)
G02B 1/04 (2006.01)
A61L 27/50 (2006.01)
- (96) 27.07.2017
(96) 17834457.8
(73) Menicon Co., Ltd., Nagoya-shi, Aichi 460-0006, JP
(72) SUGANUMA, Yuya, Kasugai-shi Aichi 487-0032, JP
NOMURA, Hiroko, Kasugai-shi Aichi 487-0032, JP
OJIO, Tatsuya, Kasugai-shi Aichi 487-0032, JP
- (54) **Materiál pro nitrooční čočky**
(32) 2016148426
(31) 28.07.2016
(33) JP
(86) PCT/JP2017/027176
(87) WO 2018/021455
(74) KOREJZOVA LEGAL v.o.s., JUDr. Petra Sauvage de Brantes, Korunní 810/104, Praha 10, Vinohrady, 10100
-
- (97) **EP 3462570**
(47) 09.09.2020
(97) 03.04.2019
(51) **H02J 7/02** (2016.01)
H02J 50/80 (2016.01)
H02J 50/10 (2016.01)
H02J 5/00 (2016.01)
H04B 5/00 (2006.01)
H01F 38/14 (2006.01)
- (96) 01.07.2014
(96) 18202893.6
(73) Koninklijke Philips N.V., 5656 AG Eindhoven, NL
(72) JOYE, Neil Francis, 5656 AE Eindhoven, NL
VAN WAGENINGEN, Andries, 5656 AE Eindhoven, NL
ETTES, Wilhelmus Gerardus Maria, 5656 AE Eindhoven, NL
- (54) **Indukční bezdrátový přenos energie**
(32) 13176799
(31) 17.07.2013
(33) EP
(74) PATENTSERVIS Praha a.s., Na Podkovce 281/10, Praha 4, Podolí, 14700
-
- (97) **EP 3466955**
(47) 16.12.2020
(97) 10.04.2019
(51) **C07D 498/04** (2006.01)
C07D 513/04 (2006.01)
C07D 519/00 (2006.01)
A61K 31/437 (2006.01)
A61P 35/00 (2006.01)
- (96) 12.01.2015
(96) 18190333.7
(73) Aurigene Discovery Technologies Limited, Bangalore 560100, IN
(72) GUMMADI, Venkateshwar, Rao, Bangalore 560100, IN
SAMAJDAR, Susanta, Bangalore 560078, IN
- (54) **Způsob přípravy derivátů oxazol[4,5-B]pyridinu a thiazolo[4,5-B]pyridinu jako inhibitorů irak4 pro léčbu rakoviny**
(32) 158CH2014, 3000CH2014
(31) 13.01.2014, 20.06.2014
(33) IN, IN
(74) PatentEnter s.r.o., Koliště 1965/13a, Brno, Černá Pole, 60200
-
- (97) **EP 3468496**
(47) 28.10.2020
(97) 21.12.2017
(51) **A61B 18/18** (2006.01)
(96) 05.06.2017
(96) 17727598.9
(73) Creo Medical Limited, Wales NP16 5UH, GB
(72) HANCOCK, Christopher Paul, Bath Bath and North East Somerset BA1 4LN, GB
BURN, Patrick, Chepstow Monmouthshire NP16 5UH, GB
- (54) **Elektrochirurgické zařízení s integrovaným zdrojem mikrovln**
(32) 201610252
(31) 13.06.2016
(33) GB
- (86) PCT/EP2017/063609
(87) WO 2017/215972
(74) KOREJZOVA LEGAL v.o.s., JUDr. Petra Sauvage de Brantes, Korunní 810/104, Praha 10, Vinohrady, 10100
-
- (97) **EP 3484250**
(47) 21.10.2020
(97) 15.05.2019
(51) **H05B 47/185** (2020.01)
(96) 09.11.2018
(96) 18205374.4
(73) HELLA GmbH & Co. KGaA, 59552 Lippstadt, DE
(72) HINGEL, Andreas, 2431 Enzersdorf an der Fischa, AT
JANDRISITS, Christoph, 7534 Olbendorf, AT
- (54) **Způsob, pracovní osvětlení a pracovní stroj k nastavení světel osvětlovacích prostředků**
(32) 102017220014
(31) 10.11.2017
(33) DE
(74) PATENTSERVIS Praha a.s., Na Podkovce 281/10, Praha 4, Podolí, 14700
-
- (97) **EP 3487818**
(47) 30.12.2020
(97) 01.02.2018
(51) **C03B 35/20** (2006.01)
C03B 40/00 (2006.01)
C03B 23/03 (2006.01)
C03B 35/14 (2006.01)
C03B 35/24 (2006.01)
C03B 23/025 (2006.01)
C03B 23/035 (2006.01)
- (96) 05.04.2017
(96) 17720554.9
(73) SAINT-GOBAIN GLASS FRANCE, 92400 Courbevoie, FR
(72) PALMANTIER, Arthur, 52064 AACHEN, DE
ZEICHNER, Achim, 52134 HERZOGENRATH, DE
PENNERS, Jack, 52134 HERZOGENRATH, DE
RADERMACHER, Herbert, 4730 RAEREN, BE
SCHILLINGS, Peter, 52249 ESCHWEILER, DE
- (54) **Sací podpěra pro sklo a související proces**
(32) 1657136, 1657135
(31) 25.07.2016, 25.07.2016
(33) FR, FR
(86) PCT/FR2017/050814
(87) WO 2018/020087
(74) FISCHER & PARTNER IP s.r.o., Na hrobci 294/5, Praha 2, Nové Město, 12800
-
- (97) **EP 3489536**
(47) 04.11.2020
(97) 29.05.2019
(51) **F16D 3/84** (2006.01)
(96) 01.06.2018
(96) 18175558.8
(73) Kunhwa Eng Co., Ltd., Gyeongsan-si, Gyeongsangbuk-do 38465, KR
(72) KIM, In Tae, 38693 Gyeongsangbuk-do, KR
KIM, Young Chun, Daegu 42262, KR
- (54) **Kompaktní botka spojky pro konstantní rychlost**
(32) 20170159812
(31) 28.11.2017
(33) KR
(74) Čermák a spol., JUDr. Karel Čermák Ph.D., LL.M., advokát, Elišky Peškové 15/735, Praha 5, 15000
-
- (97) **EP 3492160**
(47) 18.11.2020
(97) 05.06.2019
(51) **B01D 46/00** (2006.01)
B01D 46/24 (2006.01)
B01D 46/42 (2006.01)
- (96) 29.11.2018
(96) 18209273.4
(73) AUTEL S.r.l., 41049 Sassuolo (MO), IT
(72) Mazzacani, Claudio, 41049 Sassuolo (MO), IT
- (54) **Systém monitorování kazet pro zařízení pro průmyslovou filtraci vzduchu**

(32) 201700139104
(31) 01.12.2017
(33) IT
(74) FISCHER & PARTNER IP s.r.o., Na hrobcí 294/5, Praha 2, Nové Město, 12800

(97) **EP 3492805**
(47) 09.09.2020
(97) 05.06.2019
(51) **F21S 43/14** (2018.01)
F21S 43/235 (2018.01)
(96) 29.11.2018
(96) 18209125.6
(73) MARELLI AUTOMOTIVE LIGHTING ITALY S.P.A., 10078 Venaria Reale (TO), IT
(72) BUZZURRO, Alessandro, 33028 TOLMEZZO (UD), IT
BIANCO, Patrick, 33028 TOLMEZZO (UD), IT
(54) **Osvětlovací jednotka pro automobily**
(32) 201700138867
(31) 01.12.2017
(33) IT
(74) Rott, Růžička & Guttman a spol., Vyskočilova 1566, Praha 4, Michle, 14000

(97) **EP 3504383**
(47) 11.11.2020
(97) 01.03.2018
(51) **E04D 13/04** (2006.01)
(96) 23.08.2017
(96) 17777984.0
(73) Protan AS, 3002 Drammen, NO
(72) HAUGERUD, Olav, 3303 HOKKSUND, NO
(54) **Zařízení pro úpravu toku vody a odvodu vody ze střech s plochou nebo mírně nakloněnou strukturou**
(32) 20161342
(31) 23.08.2016
(33) NO
(86) PCT/NO2017/050208
(87) WO 2018/038619
(74) Všeťečka Zelený Švorčík a partneři, advokátní a patentová kancelář, JUDr. Michal Havlík, Hálkova 1406/2, Praha 2, Nové Město, 12000

(97) **EP 3507024**
(47) 11.11.2020
(97) 08.03.2018
(51) **B05B 17/06** (2006.01)
B41J 2/04 (2006.01)
(96) 29.08.2017
(96) 17758935.5
(73) Jetronica Limited, Preston PR3 2YX, GB
(72) HUDD, Alan, Blackburn, Lancashire BB1 6AY, GB
KOCSIS, Albert, Blackburn, Lancashire BB1 6AY, GB
(54) **Průmyslová tisková hlava**
(32) 201614637
(31) 30.08.2016
(33) GB
(86) PCT/GB2017/052516
(87) WO 2018/042165
(74) ŽOVICOVÁ & ŽOVIC IP, s.r.o., Záhradnícka 36, Bratislava, 82108

(97) **EP 3507270**
(47) 02.12.2020
(97) 08.03.2018
(51) **C07C 68/02** (2006.01)
C07C 69/96 (2006.01)
(96) 02.09.2016
(96) 16760071.7
(73) Lanxess Deutschland GmbH, 50569 Köln, DE
(72) VOGL, Erasmus, 51429 Bergisch-Gladbach, DE
HOFMANN, Christoph, 51061 Köln, DE
(54) **Způsob přípravy dialkyldikarbonátů s použitím terciárních aminů jako katalyzátorů**

(86) PCT/EP2016/070701
(87) WO 2018/041360
(74) Traplová Hakr Kubát, advokátní a patentová kancelář, Ing. Eduard Hakr, patentový zástupce, Přístavní 24, Praha 7, 17000

(97) **EP 3520965**
(47) 26.08.2020
(97) 07.08.2019
(51) **B25B 5/08** (2006.01)
B23Q 3/06 (2006.01)
(96) 03.01.2019
(96) 19150211.1
(73) Kipp Verpachtungen e.K., 72172 Sulz a.N., DE
(72) HAUG, André, 72296 Schopfloch-Oberflingen, DE
(54) **Uspořádání upínacího trnu s efektem stažení**
(32) 102018200267
(31) 10.01.2018
(33) DE
(74) Všeťečka Zelený Švorčík a partneři, advokátní a patentová kancelář, JUDr. Michal Havlík, Hálkova 1406/2, Praha 2, Nové Město, 12000

(97) **EP 3528351**
(47) 11.11.2020
(97) 21.08.2019
(51) **H01R 13/7197** (2011.01)
H01R 13/66 (2006.01)
(96) 17.02.2017
(96) 19164410.3
(73) MD Elektronik GmbH, 84478 Waldkraiburg, DE
(72) HUBER, Martin, 83119 Obing, DE
(54) **Elektrický konektor pro vícežilový elektrický kabel**
(74) PATENTSERVIS Praha a.s., Na Podkovce 281/10, Praha 4, Podolí, 14700

(97) **EP 3530836**
(47) 02.12.2020
(97) 28.08.2019
(51) **E04F 10/02** (2006.01)
(96) 27.02.2019
(96) 19159718.6
(73) LSS Lewens Sonnenschutz-Systeme GmbH & Co. KG, 19288 Ludwigslust, DE
(72) SCHOUTEN, Niels, 2613 ZZ Delft, NL
WOLTERS, Theodorus Bernardus, 2611 NX Delft, NL
(54) **Markýza a způsob sestavení markýzy**
(32) 2020500
(31) 27.02.2018
(33) NL
(74) PATENTSERVIS Praha a.s., Na Podkovce 281/10, Praha 4, Podolí, 14700

(97) **EP 3531095**
(47) 28.10.2020
(97) 28.08.2019
(51) **G01K 17/06** (2006.01)
H04Q 9/00 (2006.01)
F24D 19/10 (2006.01)
(96) 27.02.2019
(96) 19159789.7
(73) IoTT IPR-18 S.r.l., Roma 00165 (RM), IT
(72) Cantagallo, Antonio, 35124 Padova, IT
Natale, Carlo, 35124 Padova, IT
Vesentini, Lorenzo, 35124 Padova, IT
Olivosi, Patrizio, 35124 Padova, IT
Zaccarini, Francesco, 35124 Padova, IT
(54) **Zařízení rozdělovače topných nákladů**
(32) 201800003089
(31) 27.02.2018
(33) IT
(74) PatentEnter s.r.o., Koliště 1965/13a, Brno, Černá Pole, 60200

(97) **EP 3532329**
(47) 26.08.2020
(97) 03.05.2018
(51) **B60K 13/04** (2006.01)
B67D 7/02 (2010.01)
B67D 7/04 (2010.01)
B67D 7/32 (2010.01)

B67D 7/36 (2010.01)
(96) 24.10.2017
(96) 17795142.3
(73) Wayne Fueling Systems LLC, Austin, TX 78728, US
(72) REITER, Jeffrey, Austin, TX 78759, US
SHELTON, Artemus, A., Hutto, TX 78634, US
(54) **Zařízení k předcházení praskání nádoby s rozpínatelnou kapalinou**
(32) 201615334521
(31) 26.10.2016
(33) US
(86) PCT/US2017/058016
(87) WO 2018/081071
(74) Traplová Hakr Kubát, advokátní a patentová kancelář, Ing. Eduard Hakr, patentový zástupce, Přístavní 24, Praha 7, 17000

(97) **EP 3532646**
(47) 28.10.2020
(97) 03.05.2018
(51) **C22B 3/00** (2006.01)
(96) 30.10.2017
(96) 17794431.1
(73) Yeda Research and Development Co. Ltd., 7610002 Rehovot, IL
(72) LUBOMIRSKY, Igor, 4937415 Petach-Tikva, IL
KAPLAN, Valery, 7610002 Rehovot, IL
BRONSHTEIN, Ilya, 7610002 Rehovot, IL
(54) **Způsob regenerace kovů skupiny platiny z použitých katalyzátorů**
(32) 24860016
(31) 30.10.2016
(33) IL
(86) PCT/IL2017/051179
(87) WO 2018/078632
(74) Všetěčka Zelený Švorčík a partneři, advokátní a patentová kancelář, JUDr. Michal Havlík, Hálkova 1406/2, Praha 2, Nové Město, 12000

(97) **EP 3533724**
(47) 20.01.2021
(97) 04.09.2019
(51) **B65D 85/10** (2006.01)
(96) 19.11.2013
(96) 19170157.2
(73) Philip Morris Products S.A., 2000 Neuchâtel, CH
(72) SLOOFF, Arjen Hamilcar, 6861 WV Oosterbeek, NL
(54) **Nádoba s vodícím prvkem pro lepidlo, způsob výroby nádoby a použití vodícího prvku tekutiny pro lepidlo**
(32) 12008041
(31) 30.11.2012
(33) EP
(74) PatentEnter s.r.o., Koliště 1965/13a, Brno, Černá Pole, 60200

(97) **EP 3538234**
(47) 02.12.2020
(97) 17.05.2018
(51) **A63G 7/00** (2006.01)
A63G 21/04 (2006.01)
(96) 18.09.2017
(96) 17771730.3
(73) Mack Rides GmbH & Co. KG, 79183 Waldkirch, DE
(72) GORDT, Dennis, 79312 Emmendingen, DE
(54) **Pouťová atrakce, zejména horská dráha**
(32) 102016121799
(31) 14.11.2016
(33) DE
(86) PCT/EP2017/073523
(87) WO 2018/086789
(74) Všetěčka Zelený Švorčík a partneři, advokátní a patentová kancelář, JUDr. Michal Havlík, Hálkova 1406/2, Praha 2, Nové Město, 12000

(97) **EP 3541021**
(47) 16.12.2020
(97) 18.09.2019
(51) **H04L 12/26** (2006.01)
H04W 28/00 (2009.01)
H04L 1/16 (2006.01)
H04L 29/08 (2006.01)
H04W 80/02 (2009.01)
H04W 24/02 (2009.01)

H04W 28/06 (2009.01)
(96) 10.09.2008
(96) 19172464.0
(73) Optis Cellular Technology, LLC, Plano, TX 75025, US
(72) YI, Seung-June, 431-080 Gyeonggi-do, KR
LEE, Young-Dae, 431-080 Gyeonggi-do, KR
CHUN, Sung-Duck, 431-080 Gyeonggi-do, KR
PARK, Sung-Jun, 431-080 Gyeonggi-do, KR
(54) **Způsob pro přenos zprávy o stavu pdcp vrstvy v mobilním telekomunikačním systému a přijímač pro mobilní telekomunikace**
(32) 971480 P, 20080088970
(31) 11.09.2007, 09.09.2008
(33) US, KR
(74) Traplová Hakr Kubát, advokátní a patentová kancelář, Ing. Eduard Hakr, patentový zástupce, Přístavní 24, Praha 7, 17000

(97) **EP 3541819**
(47) 09.12.2020
(97) 24.05.2018
(51) **C07D 493/04** (2006.01)
(96) 16.11.2017
(96) 17797375.7
(73) Janssen Sciences Ireland Unlimited Company, Co Cork, IE
(72) STAPPERS, Alfred Elisabeth, 2340 Beerse, BE
LANG, Yolande Lydia, 2340 Beerse, BE
ROBINSON, Shane Barry, Little Island Co Cork, IE
(54) **Zjednodušený způsob přípravy darunaviru**
(32) 16199275
(31) 17.11.2016
(33) EP
(86) PCT/EP2017/079375
(87) WO 2018/091559
(74) Traplová Hakr Kubát, advokátní a patentová kancelář, Ing. Eduard Hakr, patentový zástupce, Přístavní 24, Praha 7, 17000

(97) **EP 3543355**
(47) 23.12.2020
(97) 25.09.2019
(51) **C12Q 1/68** (2018.01)
A61K 31/5365 (2006.01)
A61K 45/00 (2006.01)
A61P 35/00 (2006.01)
G01N 33/68 (2006.01)
C12N 15/09 (2006.01)
A61K 31/436 (2006.01)
A61K 31/366 (2006.01)
A61K 31/4155 (2006.01)
A61K 31/4375 (2006.01)
A61K 31/4745 (2006.01)
A61K 31/519 (2006.01)
A61K 31/52 (2006.01)
A61K 31/5377 (2006.01)
A61K 31/7064 (2006.01)
G01N 33/574 (2006.01)
C12Q 1/6886 (2018.01)
(96) 19.06.2014
(96) 19172747.8
(73) Taiho Pharmaceutical Co., Ltd., Chiyoda-ku Tokyo 101-8444, JP
(72) Abe, Tetsuya, Ibaraki, 300-2611, JP
Itadani, Hiraku, Ibaraki, 300-2611, JP
(54) **Způsob predikce terapeutické účinnosti P13K/AKT/mTOR inhibitoru na základě exprese PHLDA1 nebo PIK3C2B**
(32) 2013129591
(31) 20.06.2013
(33) JP
(74) ZIVKO MIJATOVIC & PARTNERS s.r.o., Jugoslávských partyzánů 639/26, Praha 6, Bubeneč, 16000

(97) **EP 3547841**
(47) 11.11.2020
(97) 07.06.2018
(51) **A23C 1/16** (2006.01)
A23C 1/12 (2006.01)
A23C 1/04 (2006.01)
A23C 9/12 (2006.01)
A23C 9/13 (2006.01)

- (96) **A23C 9/142** (2006.01)
(96) **A23C 3/03** (2006.01)
(96) **A23C 9/152** (2006.01)
(96) 01.12.2017
(96) 17817591.5
(73) Fairlife, LLC, Chicago, IL 60607, US
(72) UR REHMAN, Shakeel, Naperville, IL 60564, US
KOPESKY, Brandon, Chicago, IL 60647, US
WHITE, Calvin, Chicago, IL 60607, US
BACKINOFF, Scott, La Grange, IL 60525, US
DOELMAN, Timothy Peter, Glencoe, IL 60022, US
(54) **Nehnědnoucí laktózy-prosté sušené mléko a způsob jeho výroby**
(32) 201662429090 P
(31) 02.12.2016
(33) US
(86) PCT/US2017/064163
(87) WO 2018/102658
(74) Traplová Hakr Kubát, advokátní a patentová kancelář, Ing. Eduard Hakr
patentový zástupce, Přístavní 24, Praha 7, 17000
-
- (97) **EP 3552712**
(47) 30.12.2020
(97) 16.10.2019
(51) **B04B 9/04** (2006.01)
B04B 9/12 (2006.01)
(96) 05.03.2019
(96) 19160802.5
(73) Gebr. Steimel GmbH & Co. Maschinenfabrik, 53773 Hennef, DE
(72) Haas, Christian, 57635 Oberirsens, DE
Schrammeyer, Daniel, 50939 Köln, DE
(54) **Odstředivka**
(32) 102018106079
(31) 15.03.2018
(33) DE
(74) KANIA, SEDLÁK, SMOLA, s.r.o., Mendlovo náměstí 907/1a, Brno,
Staré Brno, 60300
-
- (97) **EP 3554663**
(47) 14.10.2020
(97) 28.06.2018
(51) **A63J 25/00** (2009.01)
E04H 3/22 (2006.01)
(96) 13.12.2017
(96) 17822415.0
(73) Oma Cinéma, 75009 Paris, FR
(72) CHICAN, Pierre, 95290 L'Isle-Adam, FR
(54) **Sál pro kulturní představení**
(32) 16306733, PCT/EP2017/053432
(31) 19.12.2016, 15.02.2017
(33) EP, EP
(86) PCT/FR2017/053556
(87) WO 2018/115642
(74) Všecka Zelený Švorčík a partneři, advokátní a patentová kancelář, JUDr.
Michal Havlík, Hálkova 1406/2, Praha 2, Nové Město, 12000
-
- (97) **EP 3555045**
(47) 04.11.2020
(97) 21.06.2018
(51) **C07C 309/17** (2006.01)
C07C 313/02 (2006.01)
C07C 313/04 (2006.01)
(96) 12.12.2017
(96) 17821857.4
(73) L. Brüggemann GmbH & Co. KG, 74076 Heilbronn, DE
(72) BERGHOFER, Josef, 97941 Tauberbischofsheim, DE
MARK, Stefan, 74906 Bad Rappenau, DE
BITTLINGMAYER, Tamara, 74189 Weinsberg, DE
SCHREIWEIS, Jessica, 74847 Obrigheim, DE
(54) **Kompozice soli kyseliny sulfonové a její použití pro stabilizaci barvy**
(32) 16203719
(31) 13.12.2016
(33) EP
-
- (86) PCT/EP2017/082449
(87) WO 2018/108925
(74) Všecka Zelený Švorčík a partneři, advokátní a patentová kancelář, JUDr.
Michal Havlík, Hálkova 1406/2, Praha 2, Nové Město, 12000
-
- (97) **EP 3559959**
(47) 04.11.2020
(97) 09.08.2018
(51) **H01B 3/40** (2006.01)
C08K 5/3445 (2006.01)
C08L 63/00 (2006.01)
H02K 3/30 (2006.01)
(96) 25.01.2018
(96) 18704445.8
(73) Flender GmbH, 46395 Bocholt, DE
(72) BROCKSCHMIDT, Mario, 45131 Essen, DE
HUBER, Jürgen, 91058 Erlangen, DE
MÜHLBERG, Regina, 06128 Halle, DE
OLBRICH, Irene, 13581 Berlin, DE
ROSSOW, Torsten, 13581 Berlin, DE
SCHIRM, Dieter, 96149 Breitengüßbach, DE
ÜBLER, Matthias, 92289 Ursensollen, DE
(54) **Izolační systém obalové pásky pro elektrické stroje, jeho použití a
elektrická zařízení**
(32) 102017201498
(31) 31.01.2017
(33) DE
(86) PCT/EP2018/051814
(87) WO 2018/141619
(74) Čermák a spol., JUDr. Karel Čermák Ph.D., LL.M., advokát, Elišky
Peškové 15/735, Praha 5, 15000
-
- (97) **EP 3562964**
(47) 11.11.2020
(97) 05.07.2018
(51) **C21B 7/10** (2006.01)
F27D 1/12 (2006.01)
F27B 3/24 (2006.01)
F27B 1/24 (2006.01)
F27D 9/00 (2006.01)
(96) 30.12.2016
(96) 16836163.2
(73) Arcelormittal, 1160 Luxembourg, LU
(72) HERRERO BLANCO, Ignacio, 33280 Gijon (Asturias), ES
(54) **Měděná chladicí deska s vícevrstevnými výčnělky zahrnujícími materiál
odolný vůči opotřebení, pro vysokou pec**
(86) PCT/IB2016/058115
(87) WO 2018/122591
(74) A. Holas & partner, Patentová a známková kancelář, Ing. Mgr. Hana
Holasová, Křížová 105/4, Brno, Staré Brno, 60300
-
- (97) **EP 3571762**
(47) 18.11.2020
(97) 26.07.2018
(51) **H02S 30/10** (2014.01)
H02S 20/30 (2014.01)
H02S 20/10 (2014.01)
(96) 19.01.2018
(96) 18711156.2
(73) Solarisfloat, LTA., 455-466 Matosinhos, PT
(72) CORREIA, Nuno, 4200-465 Porto, PT
GOMES, Carla, 4200-465 Porto, PT
PINTO, Ricardo, 4200-465 Porto, PT
PINA, Luis, 4200-465 Porto, PT
MOITA, Nuno, 4200-465 Porto, PT
TEIXEIRA DA SILVA, Jorge, 4200-465 Porto, PT
(54) **Kotvicí systém pro fotovoltaickou plovoucí platformu**
(32) 2017109867
(31) 20.01.2017
(33) PT
(86) PCT/IB2018/050342
(87) WO 2018/134779
(74) PatentEnter s.r.o., Koliště 1965/13a, Brno, Černá Pole, 60200
-
- (97) **EP 3573901**
(47) 14.10.2020

(97) 10.10.2019
(51) **B65D 47/08** (2006.01)
B65D 51/16 (2006.01)
(96) 05.04.2018
(96) 18718736.4
(73) Aptar Freyung GmbH, 94078 Freyung, DE
(54) **Uzávěr pro nádobu a nádoba s takovým uzávěrem**
(86) PCT/EP2018/058777
(87) WO 2019/192714
(74) AK Štros & Kusák, JUDr. David Štros, advokát, Národní 32, Praha 1, 11000

(97) **EP 3574204**
(47) 12.08.2020
(97) 02.08.2018
(51) **F02M 43/04** (2006.01)
F02M 67/02 (2006.01)
F02D 19/06 (2006.01)
F02M 23/00 (2006.01)
(96) 24.01.2018
(96) 18701338.8
(73) Erwin Junker Grinding Technology a.s., Mělník, CZ
(72) JUNKER, Erwin, 77815 Bühl/Baden, DE
(54) **Spalovací motor se vstříkovací tryskou paliva s přidavným příváděním média podporujícího spalování do spalovacího prostoru**
(32) 102017201275
(31) 26.01.2017
(33) DE
(86) PCT/EP2018/051683
(87) WO 2018/138126
(74) Čermák a spol., JUDr. Karel Čermák Ph.D., LL.M., advokát, Elišky Peškové 15/735, Praha 5, 15000

(97) **EP 3575034**
(47) 21.10.2020
(97) 04.12.2019
(51) **B24B 45/00** (2006.01)
B24D 5/16 (2006.01)
(96) 02.08.2017
(96) 19186520.3
(73) Tyrolit - Schleifmittelwerke Swarovski K.G., 6130 Schwaz, AT
(72) FRITSCH, Andreas, 6713 Ludesch, AT
(54) **Nosné těleso pro brusné nástroje**
(32) 507312016
(31) 11.08.2016
(33) AT
(74) Rott, Růžička & Guttman a spol., Vyskočilova 1566, Praha 4, Michle, 14000

(97) **EP 3581572**
(47) 25.11.2020
(97) 26.07.2018
(51) **C07D 417/14** (2006.01)
A61K 31/444 (2006.01)
A61P 17/06 (2006.01)
A61P 29/00 (2006.01)
A61P 35/00 (2006.01)
A61P 13/12 (2006.01)
A61P 11/06 (2006.01)
A61P 19/02 (2006.01)
A61P 27/02 (2006.01)
(96) 19.01.2018
(96) 18716648.3
(73) Palobiofarma, S.L., 08302 Mataró-Barcelona, ES
(72) CASTRO PALOMINO LARÍA, Julio, E-08302 Mataró (Barcelona), ES
CAMACHO GÓMEZ, Juan, E-08302 Mataró - Barcelona, ES
EL MAATOUGUI, Abdelaziz, E-31110 Noáin (Navarra), ES
(54) **Modulátory A3 adenosinových receptorů**
(32) 201730065
(31) 20.01.2017
(33) ES
(86) PCT/ES2018/070039
(87) WO 2018/134464
(74) FAJNOR IP s.r.o., Mgr. Karol Fajnor, Pobřežní 249/46, Praha 8, Karlín, 18600

(97) **EP 3583282**
(47) 25.11.2020
(97) 23.08.2018
(51) **E05B 85/10** (2014.01)
E05B 79/20 (2014.01)
(96) 02.02.2018
(96) 18708571.7
(73) Kiekert AG, 42579 Heiligenhaus, DE
(72) KUNST, Frank, 59348 Lüdinghausen, DE
(54) **Motorové vozidlo**
(32) 102017102898
(31) 14.02.2017
(33) DE
(86) PCT/DE2018/100083
(87) WO 2018/149442
(74) Rott, Růžička & Guttman a spol., Vyskočilova 1566, Praha 4, Michle, 14000

(97) **EP 3585720**
(47) 07.10.2020
(97) 30.08.2018
(51) **B66F 9/22** (2006.01)
F16F 9/512 (2006.01)
(96) 21.02.2017
(96) 17706736.0
(73) Flexlift Hubgeräte GmbH, 33609 Bielefeld, DE
MBS-Hydraulik GmbH & Co. Kommanditgesellschaft, 32312 Lübbecke, DE
(72) LIEBKE, Karsten, 32312 Lübbecke, DE
(54) **Záchytný válec pro zvedání břemene, stejně jako zařízení pro zvedání břemene se záchytným válcem**
(86) PCT/EP2017/053962
(87) WO 2018/153438
(74) Macek and Partners, Mgr. Jiří Macek, Sázavská 751/16, Praha 2, Vinohrady, 12000

(97) **EP 3585761**
(47) 11.11.2020
(97) 30.08.2018
(51) **C07C 5/333** (2006.01)
C07C 5/48 (2006.01)
C07C 11/04 (2006.01)
(96) 20.02.2018
(96) 18708608.7
(73) Shell Internationale Research Maatschappij B.V., 2596 HR The Hague, NL
(72) MITKIDIS, Georgios, 1031 HW Amsterdam, NL
VAN ROSSUM, Guus, 1031 HW Amsterdam, NL
SAN ROMAN MACIA, Maria, 1031 HW Amsterdam, NL
SCHOONEBEEK, Ronald, Jan, 1031 HW Amsterdam, NL
VERHAAK, Michael, Johannes, Franciscus, Maria, 1031 HW Amsterdam, NL
(54) **Čištění plynu pro odtok oxidativní dehydrogenace alkanu**
(32) 17386008, 17386007
(31) 22.02.2017, 22.02.2017
(33) EP, EP
(86) PCT/EP2018/054084
(87) WO 2018/153831
(74) Všetečka Zelený Švorčík a partneři, advokátní a patentová kancelář, JUDr. Pavel Zelený, advokát, Hálkova 1406/2, Praha 2, Nové Město, 12000

(97) **EP 3587917**
(47) 11.11.2020
(97) 01.01.2020
(51) **F21V 8/00** (2006.01)
G02B 27/09 (2006.01)
(96) 28.12.2012
(96) 19192567.6
(73) Fraen Corporation, Reading, MA 01867, US
(72) BIGLIATI, Claudia, 13039 TRINO, IT
GROSSI, Ernesto, 20142 MILANO, IT
ANGELINI, Marco, 27020 TRIVOLZIO, IT
(54) **Čočky a systémy pro směšování světla**
(32) 201161582083 P
(31) 30.12.2011
(33) US

(74) Rott, Růžička & Guttman a spol., Vyskočilova 1566, Praha 4, Michle, 14000

(97) **EP 3590471**

(47) 18.11.2020

(97) 08.01.2020

(51) **A61F 2/24** (2006.01)

A61F 2/95 (2013.01)

(96) 01.05.2009

(96) 19189544.0

(73) Edwards Lifesciences Corporation, Irvine, CA 92614, US

(72) LE, Thanh H., Irvine, CA 92614, US

TRAN, Tri, Irvine, CA 92614, US

CAYABYAB, Ronaldo, Irvine, CA 92614, US

TAYLOR, David M., Irvine, CA 92614, US

VIDAL, Antonio, Irvine, CA 92614, US

BOWES, Bobert, Irvine, CA 92614, US

(54) **Nízkoprofilový doručovací systém pro transkatetrovou srdeční chlopeň**

(32) 5200908 P, 8311708 P, 24784608

(31) 09.05.2008, 23.07.2008, 08.10.2008

(33) US, US, US

(74) Rott, Růžička & Guttman a spol., Vyskočilova 1566, Praha 4, Michle, 14000

(97) **EP 3592615**

(47) 21.10.2020

(97) 13.09.2018

(51) **B60S 3/04** (2006.01)

(96) 08.03.2018

(96) 18710828.7

(73) WashTec Holding GmbH, 86153 Augsburg, DE

(72) ENDRESS, Florian, 86497 Horgau, DE

KÖLBL, Ulrich, 86316 Friedberg, DE

SCHWÄRZER, Michael, 86447 Aindling, DE

CONRAD, Ferdinand, 86159 Augsburg, DE

WÖLFLE, Stefan, 86150 Augsburg, DE

(54) **Samopoloňovací mycí portál**

(32) 102017105061

(31) 09.03.2017

(33) DE

(86) PCT/EP2018/055810

(87) WO 2018/162662

(74) Všeťečka Zelený Švorčík a partneři, advokátní a patentová kancelář, JUDr. Michal Havlík, Hálkova 1406/2, Praha 2, Nové Město, 12000

(97) **EP 3593762**

(47) 25.11.2020

(97) 15.01.2020

(51) **A61F 2/24** (2006.01)

A61M 29/02 (2006.01)

(96) 05.10.2011

(96) 19189293.4

(73) Edwards Lifesciences Corporation, Irvine, CA 92614, US

(72) LEVI, Tamir, Irvine, CA 92614, US

NGUYEN, Son V., Irvine, CA 92614, US

BENICHO, Netanel, Irvine, CA 92614, US

MAIMON, David, Irvine, CA 92614, US

YOHANAN, Ziv, Irvine, CA 92614, US

GUROVICH, Nik, Irvine, CA 92614, US

FELSEN, Bella, Irvine, CA 92614, US

DADONKIN, Larisa, Irvine, CA 92614, US

(54) **Protetická srdeční chlopeň a zaváděcí zařízení**

(32) 39010710 P, 201161508513 P

(31) 05.10.2010, 15.07.2011

(33) US, US

(74) Rott, Růžička & Guttman a spol., Vyskočilova 1566, Praha 4, Michle, 14000

(97) **EP 3594317**

(47) 23.09.2020

(97) 15.01.2020

(51) **C11B 1/16** (2006.01)

C11B 3/12 (2006.01)

C11B 13/00 (2006.01)

(96) 09.07.2019

(96) 19185216.9

(73) Neste Oyj, 02150 Espoo, FI

(72) Nevanlinna, Ville, 06101 Porvoo, FI

Vikman, Kim, 06101 Porvoo, FI

(54) **Frakcionace materiálu na bázi biomasy**

(32) 20180083

(31) 13.07.2018

(33) FI

(74) Všeťečka Zelený Švorčík a partneři, advokátní a patentová kancelář, JUDr. Michal Havlík, Hálkova 1406/2, Praha 2, Nové Město, 12000

(97) **EP 3595607**

(47) 18.11.2020

(97) 22.11.2018

(51) **A61G 13/00** (2006.01)

A61G 13/12 (2006.01)

A61G 13/10 (2006.01)

(96) 17.05.2018

(96) 18725509.6

(73) Maquet GmbH, 76437 Rastatt, DE

(72) KOCH, Guido, 76149 Karlsruhe, DE

(54) **Chirurgická rotační jednotka se zlepšeným rotačním blokováním**

(32) 102017110719

(31) 17.05.2017

(33) DE

(86) PCT/EP2018/062944

(87) WO 2018/211017

(74) Macek and Partners, Mgr. Jiří Macek, Sázavská 751/16, Praha 2, Vinohrady, 12000

(97) **EP 3599729**

(47) 23.12.2020

(97) 29.01.2020

(51) **H04J 3/06** (2006.01)

H04L 12/46 (2006.01)

(96) 21.04.2008

(96) 19192011.5

(73) Huawei Technologies Co., Ltd., Longgang District Shenzhen, Guangdong 518129, CN

(72) CHENG, Yong, shenzhen, Guangdong, CN

BAO, Xiaodong, shenzhen, Guangdong, CN

ZHANG, Zhan, shenzhen, Guangdong, CN

HE, Yinghai, shenzhen, Guangdong, CN

WU, Ning, shenzhen, Guangdong, CN

(54) **Způsob a zařízení přenosu hodin mezi sítěmi**

(32) 200710102025

(31) 30.04.2007

(33) CN

(74) Traplová Hakr Kubát, advokátní a patentová kancelář, Ing. Eduard Hakr, patentový zástupce, Přístavní 24, Praha 7, 17000

(97) **EP 3604184**

(47) 18.11.2020

(97) 05.02.2020

(51) **B65G 57/00** (2006.01)

B65D 57/00 (2006.01)

B65G 1/14 (2006.01)

(96) 11.01.2019

(96) 19151462.9

(73) BPB Beton- und Prüftechnik Blomberg GmbH & Co. KG, 32825

Blomberg, DE

Biofibre GmbH, 84032 Altdorf, DE

(72) Goldschmidt, Matthias, 32825 Blomberg, DE

Dörrstein, Jörg, 84032 Altdorf, DE

(54) **Použití sypaného granulátu neškodícího životnímu prostředí**

(32) 102018118599

(31) 31.07.2018

(33) DE

(74) PATENTSERVIS Praha a.s., Na Podkovce 281/10, Praha 4, Podolí, 14700

(97) **EP 3606076**

(47) 13.01.2021

(97) 05.02.2020

(51) **H04N 19/52** (2014.01)

H04N 19/573 (2014.01)

H04N 19/577 (2014.01)

H04N 19/11 (2014.01)
H04N 19/517 (2014.01)
H04N 19/593 (2014.01)
(96) 27.06.2012
(96) 19196457.6
(73) Samsung Electronics Co., Ltd., Suwon-si, Gyeonggi-do 443-742, KR
(72) LEE, Tammy, 137-070 Seoul, KR
(54) **Způsob a dekódování informací o pohybu**
(32) 201161501300 P
(31) 27.06.2011
(33) US
(74) PATENTSERVIS Praha a.s., Na Podkovce 281/10, Praha 4, Podolí, 14700

(97) **EP 3610161**
(47) 07.10.2020
(97) 18.10.2018
(51) **F16B 5/06** (2006.01)
F16B 21/08 (2006.01)
(96) 23.03.2018
(96) 18715228.5
(73) A Raymond Et Cie, 38000 Grenoble, FR
(72) POUZOLS, Virginie, 68330 Huningue, FR
PAULIN, Grégory, 38400 Saint Martin D'Heres, FR
VONIEZ, Jimmy, 38000 Grenoble, FR
(54) **Ergonomická přichytka opatřená zacvakávací patkou a kompresním límcem**
(32) 1753124
(31) 10.04.2017
(33) FR
(86) PCT/FR2018/050709
(87) WO 2018/189444
(74) PatentEnter s.r.o., Koliště 1965/13a, Brno, Černá Pole, 60200

(97) **EP 3617000**
(47) 21.10.2020
(97) 04.03.2020
(51) **B60R 9/055** (2006.01)
(96) 31.08.2018
(96) 18192055.4
(73) Thule Sweden AB, 335 04 Hillerstorp, SE
(72) BUCHHOLTZ STORM, Søren, DK-5220 Odense SØ, DK
FRITSCHÉ, Günther, 92353 Postbauer-Heng, DE
ERIKSSON, Henrik, 55448 Jönköping, SE
NORDANGÅRD, Markus, 33155 Värnamo, SE
ANDERSSON, Joakim, 334 32 Anderstorp, SE
(54) **Nosič nákladu**
(74) FISCHER & PARTNER IP s.r.o., Na hrobci 294/5, Praha 2, Nové Město, 12800

(97) **EP 3628311**
(47) 11.11.2020
(97) 01.04.2020
(51) **A61K 9/48** (2006.01)
A61K 9/50 (2006.01)
A61K 31/4402 (2006.01)
A61K 31/4415 (2006.01)
(96) 27.09.2018
(96) 18382687.4
(73) Inibsa Ginecologia, S.A., 08185 Lliça de Vall, ES
(72) Saura i Valls, Marc, 08024 BARCELONA, ES
Nebot Troyano, Joaquín, 08750 MOLINS DE REI, ES
Roca i Juanes, Ramon M., 08014 BARCELONA, ES

(54) **Způsob přípravy násobné perorálně podávané lékové formy doxylamin-sukcinátu a pyridoxin-hydrochloridu s řízeným uvolňováním**
(74) Všetečka Zelený Švorčík a partneři, advokátní a patentová kancelář, JUDr. Michal Havlík, Hálkova 1406/2, Praha 2, Nové Město, 12000

(97) **EP 3653444**
(47) 14.10.2020
(97) 20.05.2020
(51) **B60R 9/058** (2006.01)
(96) 19.12.2017
(96) 19209222.9
(73) Thule Sweden AB, 335 04 Hillerstorp, SE
(72) ANDERSSON, Stefan, SE-331 35 Värnamo Jönköping, SE
LARSSON, Fredrik, 56791 Vaggeryd Jönköping, SE
(54) **Konzola střešního nosiče**
(74) FISCHER & PARTNER IP s.r.o., Na hrobci 294/5, Praha 2, Nové Město, 12800

(97) **EP 3670171**
(47) 09.12.2020
(97) 24.06.2020
(51) **B31B 70/00** (2017.01)
B31B 70/04 (2017.01)
B31B 70/14 (2017.01)
B31B 70/60 (2017.01)
B31B 70/64 (2017.01)
B31B 70/81 (2017.01)
B29C 65/10 (2006.01)
B29C 65/78 (2006.01)
B29C 69/00 (2006.01)
B31B 150/00 (2017.01)
B31B 160/20 (2017.01)

(96) 17.12.2018
(96) 18213037.7
(73) Starlinger & Co Gesellschaft m.b.H., 1060 Wien, AT
(72) Grabenweger, Markus, 2564 Furth an der Triesting, AT
Grill, Hannes, 2571 Altenmarkt an der Triesting, AT
(54) **Zařízení a způsob nanášení krycích fólií na křížové dno předem vytvarovaných konců úseků hadic**
(74) Rott, Růžička & Guttman a spol., Vyskočilova 1566, Praha 4, Michle, 14000

(97) **EP 3676746**
(47) 06.01.2021
(97) 30.01.2020
(51) **G06Q 20/08** (2012.01)
G06Q 20/02 (2012.01)
G06Q 20/38 (2012.01)
G06F 21/85 (2013.01)
(96) 12.07.2019
(96) 19739288.9
(73) Fundacja "Blockchain Development Foundation", 90-318 Lodz, PL
(72) GANCARZ, Kamil Rafał, 95-100 Zgierz, PL
(54) **Systém a metoda podepisování transakcí pomocí soukromých klíčů se vzduchovou mezerou**
(32) 18461588
(31) 21.07.2018
(33) EP
(86) PCT/EP2019/068923
(87) WO 2020/020674
(74) ŽOVICOVÁ & ŽOVIC IP, s.r.o., Záhradnícka 36, Bratislava, 82108

Zveřejněné opravené překlady evropských patentových spisů

U následujících udělených evropských patentů s účinky pro Českou republiku byl majitelem předložen opravený překlad patentového spisu do českého jazyka (§35d odst. 2 zákona č. 527/1990 Sb., v platném znění).

Datem zveřejnění opraveného překladu evropského patentového spisu je datum publikace tohoto Věstníku.

| | | | |
|-----------------|-----------------|-----------------|-----------------|
| (97) EP 2724540 | (97) EP 3166314 | (97) EP 3389697 | (97) EP 3532708 |
| (97) EP 2872482 | (97) EP 3341193 | (97) EP 3466493 | (97) EP 3554952 |

Zveřejněné překlady pozměněného nebo omezeného znění evropských patentových spisů

U následujících udělených evropských patentů s účinky pro Českou republiku byl majitelem předložen český překlad pozměněného nebo omezeného znění evropského patentového spisu (§35f odst. 3 zákona č. 527/1990 Sb., v platném znění).

Datem zveřejnění překladu pozměněného nebo omezeného znění evropského patentového spisu je datum publikace tohoto Věstníku.

| | | |
|-----------------|-----------------|-----------------|
| (97) EP 1678386 | (97) EP 2559332 | (97) EP 2875586 |
| (97) EP 2017032 | (97) EP 2617659 | |

Evropské patenty zrušené Evropským patentovým úřadem

Následující evropské patenty udělené Evropským patentovým úřadem s účinky pro Českou republiku byly zrušeny Evropským patentovým úřadem podle článku 102 Úmluvy o udělování evropských patentů (§ 35f odst 2 zákona č. 527/1990 Sb., v platném znění).

| | |
|-----------------|-----------------|
| (97) EP 1661978 | (97) EP 1998805 |
|-----------------|-----------------|

MM4A Zánik evropských patentů nezaplacením poplatků za udržování platnosti patentu

Následující evropské patenty udělené Evropským patentovým úřadem s účinky pro Českou republiku zanikly pro nezaplacení poplatků za udržování platnosti patentu (§ 22 písm. b) zákona č. 527/1990 Sb., v platném znění).

| | | | |
|-----------------|-----------------|-----------------|-----------------|
| (97) EP 1284241 | (97) EP 2026047 | (97) EP 2420707 | (97) EP 2874600 |
| (97) EP 1308457 | (97) EP 2028311 | (97) EP 2444646 | (97) EP 2880026 |
| (97) EP 1423620 | (97) EP 2045194 | (97) EP 2461830 | (97) EP 2881404 |
| (97) EP 1425247 | (97) EP 2049239 | (97) EP 2462014 | (97) EP 2882309 |
| (97) EP 1504895 | (97) EP 2049522 | (97) EP 2464532 | (97) EP 2882724 |
| (97) EP 1508941 | (97) EP 2057008 | (97) EP 2464630 | (97) EP 2882734 |
| (97) EP 1624221 | (97) EP 2089551 | (97) EP 2500261 | (97) EP 2882885 |
| (97) EP 1658054 | (97) EP 2159474 | (97) EP 2511173 | (97) EP 2883057 |
| (97) EP 1658055 | (97) EP 2172430 | (97) EP 2556251 | (97) EP 2885193 |
| (97) EP 1749486 | (97) EP 2173613 | (97) EP 2557214 | (97) EP 2887839 |
| (97) EP 1749924 | (97) EP 2178702 | (97) EP 2559519 | (97) EP 2887840 |
| (97) EP 1752378 | (97) EP 2183752 | (97) EP 2559911 | (97) EP 2915541 |
| (97) EP 1773533 | (97) EP 2185335 | (97) EP 2573216 | (97) EP 2940188 |
| (97) EP 1776025 | (97) EP 2202206 | (97) EP 2600838 | (97) EP 2982624 |
| (97) EP 1776133 | (97) EP 2281822 | (97) EP 2600839 | (97) EP 2982808 |
| (97) EP 1814415 | (97) EP 2283989 | (97) EP 2600846 | (97) EP 3000813 |
| (97) EP 1815405 | (97) EP 2298549 | (97) EP 2600850 | (97) EP 3042901 |
| (97) EP 1842533 | (97) EP 2298616 | (97) EP 2600851 | (97) EP 3127614 |
| (97) EP 1846493 | (97) EP 2310359 | (97) EP 2626457 | (97) EP 3169296 |
| (97) EP 1859789 | (97) EP 2320905 | (97) EP 2735626 | (97) EP 3169550 |
| (97) EP 1886984 | (97) EP 2321356 | (97) EP 2739609 | (97) EP 3169551 |
| (97) EP 1913674 | (97) EP 2324026 | (97) EP 2739628 | (97) EP 3180526 |
| (97) EP 1915231 | (97) EP 2351644 | (97) EP 2741624 | (97) EP 3183621 |
| (97) EP 1915438 | (97) EP 2357814 | (97) EP 2742105 | (97) EP 3281558 |
| (97) EP 1916890 | (97) EP 2415838 | (97) EP 2742108 | (97) EP 3328894 |
| (97) EP 1937471 | (97) EP 2418593 | (97) EP 2784075 | |

PD4A

Převod práv a ostatní změny majitelů evropských patentů

(97) **EP 1646639**
(73) NuCana plc, Edinburgh EH12 9RG, GB

(97) **EP 2094611**
(73) BWT Holding GmbH, 5310 Mondsee, AT

(97) **EP 2094611**
(73) BWT Aktiengesellschaft, 5330 Mondsee, AT

(97) **EP 2282773**
(73) Seagen Inc., Bothell, 98021, WA, US

(97) **EP 2640531**
(73) Italmatch Chemicals S.p.A., 20020 Arese (MI), IT

(97) **EP 2640531**
(73) Italmatch Chemicals S.p.A., 16128 Genova, IT

(97) **EP 2748682**
(73) Dualitas Ltd, Knowlhill, Milton Keynes MK5 8PG, GB

(97) **EP 2764432**
(73) Microsoft Technology Licensing, LLC, Redmond, 98052, WA, US

(97) **EP 2857194**
(73) Ondaplast S.p.a., 47020 Longiano FC, IT

(97) **EP 3138307**
(73) Microsoft Technology Licensing, LLC, Redmond, 98052, WA, US

(97) **EP 3146377**
(73) Envisics Ltd, Knowlhill, Milton Keynes MK5 8PG, GB

(97) **EP 3268912**
(73) Microsoft Technology Licensing, LLC, Redmond, 98052, WA, US

(97) **EP 3371506**
(73) BRUGG Rohrsystem AG, 5314 Kleindöttingen, CH

(97) **EP 3398276**
(73) Microsoft Technology Licensing, LLC, Redmond, 98052, WA, US

Zápisy licenčních smluv do českého rejstříku evropských patentů

(97) **EP 2024792**
(73) Cambridge Enterprise Limited, Trinity Lane
Cambridge Cambridgeshire CB2 1TN, GB
Nabyvatel: Envisics Ltd, London, EC4M 9AF, GB
Druh licence: podlicence
Datum uzavření smlouvy: 17.08.2020
Datum zápisu smlouvy: 11.02.2021

(97) **EP 2024792**
(73) Cambridge Enterprise Limited, Trinity Lane
Cambridge Cambridgeshire CB2 1TN, GB
Nabyvatel: Dualitas Ltd, London, EC4M 9AF, GB
Druh licence: výlučná
Datum uzavření smlouvy: 17.08.2020
Datum zápisu smlouvy: 11.02.2021

FG4Q

Zapsané průmyslové vzory - přehled podle čísel zápisu

V období uzávěrky tohoto čísla Věstníku zapsal Úřad průmyslového vlastnictví tyto průmyslové vzory:

(11) 37634
(51) 12-16

FG4Q

Zapsané průmyslové vzory - přehled podle tříd

(51) 12-16
(11) 37634
(21) 2019-41500
(22) 24.07.2019
(15) 10.02.2021
(54) Části, zařízení a příslušenství vozidel
(28) 52
(73) MAN Truck & Bus SE, 80995 München, DE
(72) Koos Holger, 80995 München, DE
(74) Vsetečka Zelený Švorčík a partneři, advokátní a patentová kancelář, JUDr.
Otakar Švorčík, advokát, Hájkova 1406/2, Praha 2, Nové Město, 12000



1.5



1.1



1.6



1.2



1.7



1.3



1.8



1.4



2.1



2.2



2.3



2.4



2.5



2.6



2.7



2.8



3.1



3.2



3.3



3.4



3.5



3.6



3.7



3.8



4.1



4.2



4.3



4.4



4.5



4.6



4.7



4.8



5.1



5.2



5.3



5.4



5.5



5.6



5.7



5.8



6.1



6.2



6.3



6.4



6.5



6.6



6.7



6.8



7.1



7.2



7.3



7.4



7.5



7.6



7.7



7.8

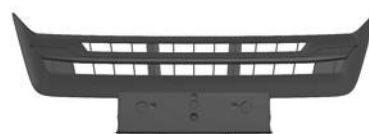

8.1

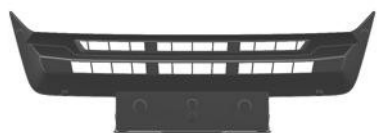

8.2



8.3



8.4



8.5



8.6



8.7



8.8



9.1



9.2



9.3



9.4



9.5



9.6



9.7



9.8



10.1



10.2



10.3



10.4



10.5



10.6



10.7



10.8



11.1



11.2



11.3



11.4



11.5



11.6



11.7



11.8

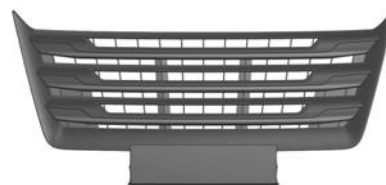

12.1

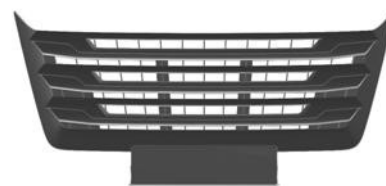

12.2



12.3



12.4



12.5



12.6



12.7



12.8



13.1



13.2



13.3



13.4



13.5



13.6



13.7



13.8



14.1



14.2



14.6



14.3



14.7



14.4



14.8



14.5



15.1



15.2



15.6



15.3



15.7



15.4



15.8

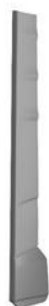

15.5



16.1



16.2



16.6



16.3



16.7



16.4



16.8



16.5



17.1



17.2



17.6



17.3

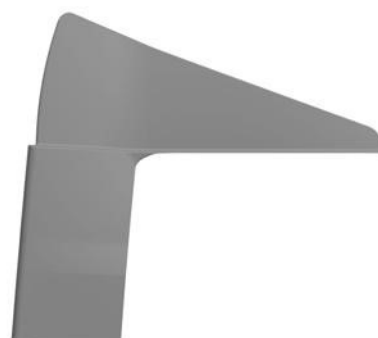

17.7



17.4



17.8



17.5



18.1



18.2



18.6



18.3



18.7



18.4



18.8



18.5



19.1



19.2



19.6



19.3

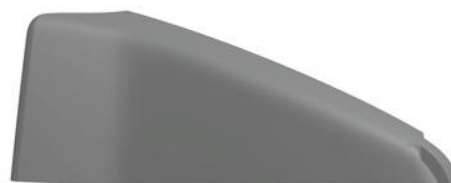

19.7



19.4



19.8

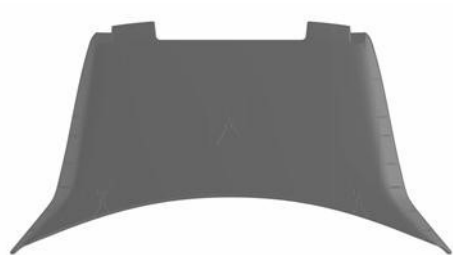

19.5



20.1



20.2

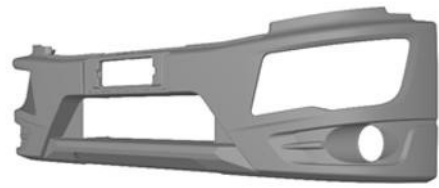

20.6



20.3



20.7



20.4



20.8

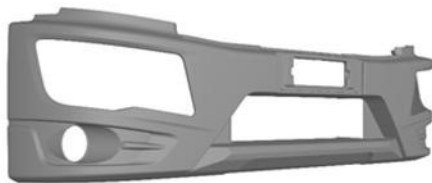

20.5



21.1



21.2



21.3



21.4



21.5



21.6



21.7



21.8

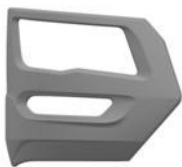

22.1



22.2



22.3



22.4



22.5



22.6



22.7



22.8



23.1

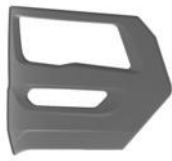

23.2



23.3



23.4



23.5



23.6



23.7



23.8



24.1



24.2



24.3



24.4



24.5



24.6



24.7



24.8



25.1



25.2



25.3



25.4



25.5



25.6



25.7



25.8



26.1



26.2



26.3



26.4



26.5



26.6



26.7



26.8



27.1



27.2



27.3



27.4



27.5



27.6



27.7



27.8



28.1



28.2



28.3



28.4



28.5



28.6



28.7



28.8



29.1



29.2



29.3



29.4



29.5

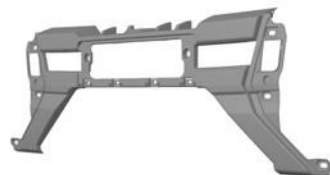

29.6



29.7



29.8



30.1



30.2



30.3



30.4



30.5



30.6



30.7



30.8



31.1



31.2



31.3



31.4



31.5



31.6



31.7



31.8



32.1



32.2



32.3



32.4



32.5



32.6



32.7



32.8



33.1



33.2



33.3



33.4



33.5



33.6



33.7



33.8



34.1

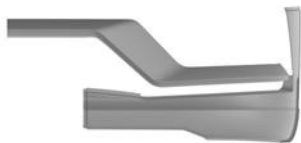

34.2



34.3



34.4



34.5



34.6



34.7



34.8



35.1



35.2



35.3



35.4



35.5



35.6



35.7



35.8



36.1



36.2



36.3



36.4



36.5



36.6



36.7



36.8



37.1



37.3



37.4



37.5



37.6



37.7



37.8

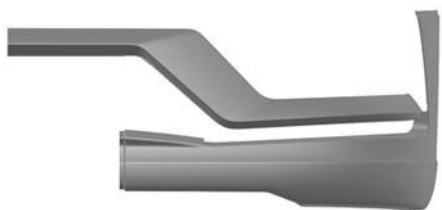

38.1

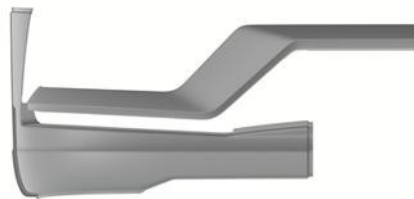

38.2



38.3



38.4



38.5



38.6



39.2



38.7



39.3



38.8



39.4



39.1



39.5



39.6



40.2



39.7



40.3



39.8



40.4



40.1



40.5



40.6



41.2



40.7



41.3



40.8



41.4



41.1



41.5



41.6



42.2



41.7



42.3



41.8



42.4



42.1



42.5



42.6



43.2



42.7



43.3



42.8



43.4



43.1



43.5



43.6

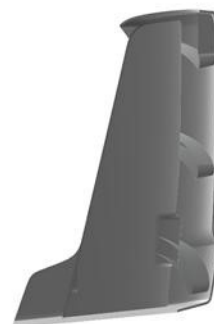

44.2



43.7



44.3



43.8



44.4



44.1



44.5



44.6



45.2



44.7



45.3



44.8



45.4



45.1



45.5



45.6

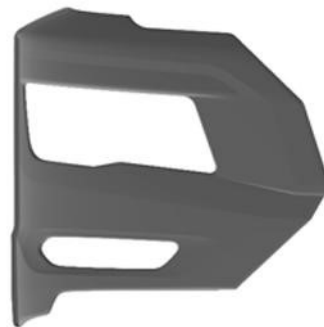

46.2



45.7



46.3



45.8



46.4

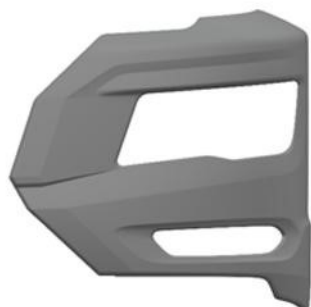

46.1

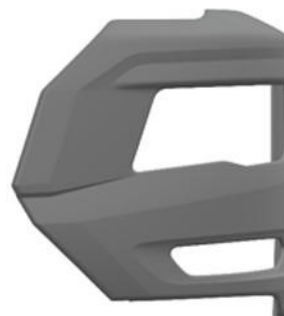

46.5



46.6



46.7



46.8



47.1



47.2



47.3



47.4



47.5

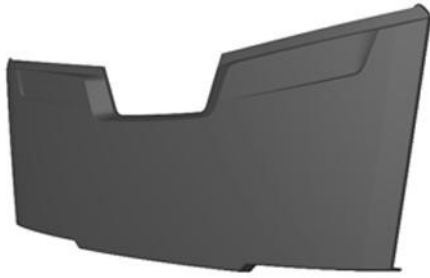

47.6



48.2



47.7



48.3



47.8



48.4



48.1

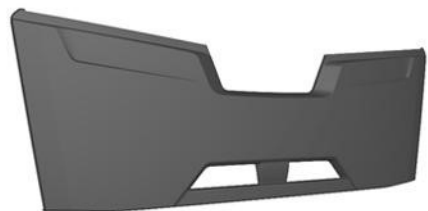

48.5

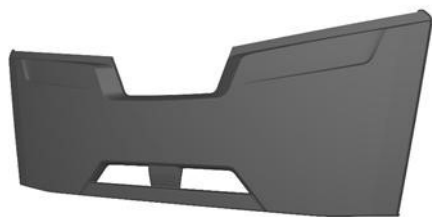

48.6



49.3



48.8



49.4



49.1



49.5

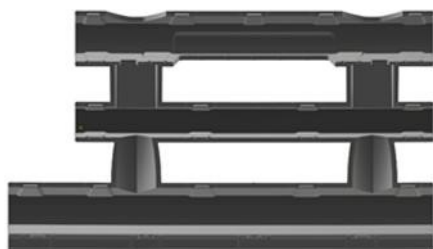

49.2

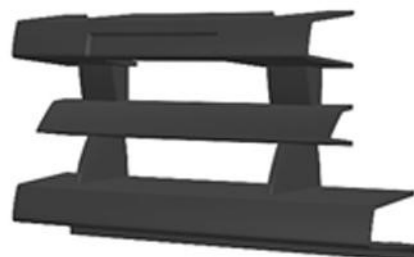

49.6



49.7



50.3



49.8



50.4



50.1



50.5



50.2



50.6



50.7



51.3



50.8



51.4

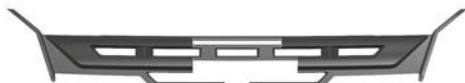

51.1



51.5



51.2



51.6



51.7



52.3



51.8



52.4



52.1



52.5



52.2



52.6



52.7



52.8

Seznam vlastníků zapsaných průmyslových vzorů

| (73) | (11) | (51) |
|--|-------|-------|
| MAN Truck & Bus SE, 80995 München, DE | 37634 | 12-16 |

Dodatková ochranná osvědčení pro léčiva a pro přípravky na ochranu rostlin

Podání žádosti o udělení osvědčení

| | |
|--|--|
| (22) 13.01.2021 | karboxy-propionylamino)-2-methyl-pentanové kyseliny]]Na3 • x H2O, |
| (21) SPC/CZ2021/732 | příčemž x je 0 až 3, léčivý přípravek |
| (71) Novartis Pharma AG, 4056 Basel, CH | |
| (68) 2340828 | (22) 20.01.2021 |
| (54) Farmaceutické kombinace antagonisty angiotensinového receptoru a inhibitoru nep | (21) SPC/CZ2021/733 |
| (92) EU/1/15/1058 (C(2015) 8288), 23.11.2015 | (71) Nabriva Therapeutics GmbH, 1110 Wien, AT |
| (93) EU/1/15/1058 (C(2015) 8288), 23.11.2015, EU | (68) 2137143 |
| (95) Entresto - sacubitril / valsartan, jako komplex sodné soli sakubitril/valsartan, tj. [((S)-N-valeryl-N-{{2'-(1H-tetrazol-5-yl)-bifenyl-4-yl}-methyl}-valin) (ethylester (2R,4S)-5-bifenyl-4-yl-4-(3- | (54) Pleuromutilinové deriváty pro léčení onemocnění vyvolaných mikroby |
| | (92) EU/1/20/1457/001, EU/1/20/1457/002, 28.07.2020 |
| | (93) EU/1/20/1457/001, EU/1/20/1457/002, 28.07.2020, EU |
| | (95) XENLETA - lefamulin, jeho sůl a solvát, léčivý přípravek |

Zánik dodatkového osvědčení na patent

(11) 2049522/384

Úřední rozhodnutí a oznámení

MK4A, MK4F

Zánik patentů a autorských osvědčení uplynutím doby platnosti

| (11) | (21) | Int.Cl.(51) | (11) | (21) | Int.Cl.(51) |
|--------|-----------|--------------|--------|-----------|---------------|
| 296865 | 2001-3785 | 8/B60S 1/04 | 302410 | 2002-2829 | 8/A61M 5/32 |
| 298250 | 2002-3346 | 8/A61K 35/14 | 303705 | 2002-3081 | 8/C07D 403/06 |

MM4A, MM4F

Zániky patentů a autorských osvědčení pro nezaplacení udržovacích poplatků

| (11) | (21) | Int.Cl.(51) | (11) | (21) | Int.Cl.(51) |
|--------|-----------|--------------|--------|----------|--------------|
| 299386 | 2002-2615 | 8/C23F 11/02 | 304931 | 2012-513 | 8/C01B 31/08 |
| 301079 | 2001-2779 | 8/B05B 3/10 | 304965 | 2012-521 | 8/A47C 27/08 |
| 302345 | 2003-286 | 8/B60R 13/02 | 305276 | 2010-595 | 8/G06K 9/00 |
| 302501 | 2003-511 | 8/B29C 67/24 | 306223 | 2008-461 | 8/A63B 71/12 |
| 302926 | 2009-486 | 8/E01C 23/03 | 306559 | 2015-518 | 8/F22D 11/00 |
| 303336 | 2011-457 | 8/G08G 1/005 | 306658 | 2009-493 | 8/A47K 3/024 |
| 303455 | 2011-458 | 8/E01F 9/047 | 306843 | 2013-607 | 8/A61B 6/03 |
| 303501 | 2011-471 | 8/A61B 1/07 | 306898 | 2016-453 | 8/G06K 9/00 |
| 303754 | 2007-499 | 8/B60B 7/04 | 306978 | 2016-460 | 8/F04D 29/18 |
| 304060 | 2012-516 | 8/C10J 3/56 | 307225 | 2009-501 | 8/F21V 14/08 |
| 304170 | 2009-523 | 8/A61M 1/10 | 308315 | 2018-138 | 8/B30B 7/02 |
| 304447 | 2013-603 | 8/G01N 21/17 | | | |

MK1K

Zániky užitných vzorů uplynutím doby platnosti

| (11) | (21) | (51) | (11) | (21) | (51) |
|-------|------------|------------|-------|------------|-----------|
| 22089 | 2011-23922 | F27D 9/00 | 22649 | 2011-23937 | E04B 1/86 |
| 22090 | 2011-23924 | B65G 60/00 | 22748 | 2011-23917 | A21C 5/00 |
| 22145 | 2011-23929 | B60Q 1/50 | 26497 | 2013-28990 | C11D 9/02 |

MK4Q

Zániky práva ze zapsaných průmyslových vzorů uplynutím doby ochrany

| (11) | (21) | Int.Cl.(51) | (11) | (21) | Int.Cl.(51) |
|-------|------------|-------------|-------|------------|-------------|
| 27315 | 1996-28987 | 6/07-01 | 27456 | 1996-28986 | 6/07-01 |

ND1K

První prodloužení doby platnosti užitných vzorů

| | | | |
|---|-----------|---|-----------|
| (51) C04B 35/14 | (2006.01) | (51) A47C 7/18 | (2006.01) |
| (51) C04B 14/20 | (2006.01) | (11) 30538 | |
| (11) 30516 | | (21) 2017-33433 | |
| (21) 2017-33382 | | (22) 22.02.2017 | |
| (22) 06.02.2017 | | (73) PRIMARIUS EU s.r.o., Hradec Králové, Pražské Předměstí, CZ | |
| (73) Důl Radim a.s., Ostrava Moravská a Přívoz, CZ | | (54) Zdravotní ortopedický sedák | |
| (54) Konglomerovaná břidlice | | | |
| (51) A61H 33/02 | (2006.01) | | |
| (11) 30536 | | | |
| (21) 2017-33398 | | | |
| (22) 10.02.2017 | | | |
| (73) Koller Rudolf, Praha 4, CZ | | | |
| (54) Systém pro vytváření jemné masážní směsi vody a atomizovaného vzduchu v nádobě | | | |

- | | |
|---|---|
| (51) D04H 1/728 (2012.01) | (51) C01B 35/18 (2006.01) |
| G01B 11/00 (2006.01) | (11) 30629 |
| G01B 11/04 (2006.01) | (21) 2017-33471 |
| G01D 1/00 (2006.01) | (22) 06.03.2017 |
| G01N 11/00 (2006.01) | (73) Katchem spol. s r. o., Praha 1, CZ |
| (11) 30554 | Ústav anorganické chemie AV ČR, v. v. i., Řež, CZ |
| (21) 2017-33363 | (54) closo-Dekahydrodekaborát obecného vzorce (Cat ⁺) ₂ [10B10H10] ₂ - v 10B izotopicky čisté formě |
| (22) 31.01.2017 | |
| (73) Technická univerzita v Liberci, Liberec, CZ | (51) G01M 11/00 (2006.01) |
| Elmarco s.r.o., Liberec XI-Růžodol I, CZ | H04B 10/071 (2013.01) |
| (54) Zařízení pro vysokorychlostní monitorování procesu výroby nanovláken elektrostatickým zvlákněním | G01M 11/02 (2006.01) |
| | G01N 21/00 (2006.01) |
| (51) E04H 1/12 (2006.01) | (11) 30649 |
| E04B 1/348 (2006.01) | (21) 2017-33534 |
| (11) 30556 | (22) 21.03.2017 |
| (21) 2017-33367 | (73) Vysoká škola báňská - Technická univerzita |
| (22) 31.01.2017 | Ostrava, Ostrava - Poruba, CZ |
| (73) SilentLab s.r.o., Praha 10, CZ | (54) Zapojení časovacího obvodu optického reflektometru |
| (54) Mikrokancelář | |
| (51) E04B 7/00 (2006.01) | (51) B61K 3/02 (2006.01) |
| E04D 13/14 (2006.01) | B61C 15/08 (2006.01) |
| (11) 30572 | (11) 30671 |
| (21) 2017-33361 | (21) 2017-33474 |
| (22) 30.01.2017 | (22) 08.03.2017 |
| (73) A.T.Finish s.r.o., Plzeň, CZ | (73) TRIBOTEC, spol. s r.o., Praha 10, CZ |
| (54) Nástavba střešní konstrukce | (54) Zařízení k modifikaci tření mezi kolem kolejového vozidla a kolejnicí |
| (51) A61B 5/00 (2006.01) | (51) B61K 3/00 (2006.01) |
| H04B 1/034 (2006.01) | B61C 15/08 (2006.01) |
| (11) 30577 | (11) 30672 |
| (21) 2017-33458 | (21) 2017-33475 |
| (22) 01.03.2017 | (22) 08.03.2017 |
| (73) TESLA BLATNÁ, a.s., Blatná, CZ | (73) TRIBOTEC, spol. s r.o., Praha 10, CZ |
| České vysoké učení technické v Praze, Praha 6, Dejvice, CZ | (54) Zařízení kolejového svršku k modifikaci tření mezi kolem kolejového vozidla a kolejnicí |
| TTC TELEKOMUNIKACE, s.r.o., Praha 10, CZ | |
| Univerzita Pardubice, Pardubice, CZ | (51) E06B 1/56 (2006.01) |
| Západočeská univerzita v Plzni, Plzeň, CZ | E06B 3/67 (2006.01) |
| (54) Systém monitorování a detekce | E06B 3/263 (2006.01) |
| (51) B65G 65/00 (2006.01) | (11) 30709 |
| B65G 65/23 (2006.01) | (21) 2017-33379 |
| (11) 30580 | (22) 06.02.2017 |
| (21) 2017-33481 | (73) Wieden Pavel Ing., Liberec 15, CZ |
| (22) 08.03.2017 | Řehák Jakub Ing., Liberec 15, CZ |
| (73) BRIKLIS, spol. s r.o., Malšice, CZ | (54) Uchycení izolačního trojskla |
| (54) Výklopník přepravních nádob | |
| (51) E06B 3/66 (2006.01) | (51) A21D 13/066 (2017.01) |
| E06B 3/663 (2006.01) | A21D 13/045 (2017.01) |
| (11) 30601 | (11) 30715 |
| (21) 2017-33408 | (21) 2017-33565 |
| (22) 14.02.2017 | (22) 31.03.2017 |
| (73) Wieden Pavel Ing., Liberec 15, CZ | (73) Hermanová Dana, Žarošice, CZ |
| Řehák Jakub Ing., Liberec 15, CZ | (54) Směs na výrobu bezlepkového trvanlivého pečiva |
| (54) Přídavná izolace izolačního trojskla nebo víceskla | |
| (51) B09C 1/02 (2006.01) | (51) A45B 3/04 (2006.01) |
| B09C 1/10 (2006.01) | (11) 30792 |
| (11) 30604 | (21) 2017-33489 |
| (21) 2017-33546 | (22) 09.03.2017 |
| (22) 24.03.2017 | (73) Kopenc Jindřich Mgr., Strakonice, CZ |
| (73) DEKONTA, a.s., Stehelčevy, CZ | (54) Hůl s osvětlením |
| (54) Zařízení pro dekontaminaci zemin znečištěných ropnými látkami | |
| (51) C12Q 1/68 (2006.01) | (51) B32B 25/10 (2006.01) |
| C12Q 1/6895 (2018.01) | B32B 5/06 (2006.01) |
| (11) 30605 | (11) 30928 |
| (21) 2017-33553 | (21) 2017-33527 |
| (22) 28.03.2017 | (22) 20.03.2017 |
| (73) Výzkumný ústav rostlinné výroby, v. v. i., Praha 6- Ruzyně, CZ | (73) G-Flex s.r.o., Zahnašovice, CZ |
| (54) Reakční směs pro kvantifikaci genu replikázy RNA viru žluté zakrslosti ječmene pomocí Syber Green Real-time RT-PCR | (54) Pryžotextilní sendvičový materiál |

| | | | |
|--|-----------|---|-----------|
| (51) F01B 13/04 | (2006.01) | (51) G01B 11/27 | (2006.01) |
| (51) F01B 3/00 | (2006.01) | (51) G02B 7/00 | (2006.01) |
| (11) 30945 | | (11) 32815 | |
| (21) 2017-33874 | | (21) 2018-35497 | |
| (22) 30.06.2017 | | (22) 07.03.2017 | |
| (73) Chromčák Stanislav Ing., Čeladná, CZ | | (73) United Kingdom Research and Innovation, Swindon, SN2 1FL, GB | |
| (73) Chromčák Stanislav Ing., Jablůnka, CZ | | (54) Laserový systém a systém difrakčně založených uspořádávacích značek pro vyrovnání uspořádání optického prvku v laserovém systému | |
| (54) Pístový motor | | | |
| (51) E04H 15/06 | (2006.01) | (51) G01R 22/10 | (2006.01) |
| (11) 31483 | | (51) G01R 22/00 | (2006.01) |
| (21) 2017-33428 | | (51) G01R 22/06 | (2006.01) |
| (22) 21.02.2017 | | (11) 33120 | |
| (73) Záleská Helena, Havířov - Podlesí, CZ | | (21) 2019-35954 | |
| (73) Krhutová Petra, Ludgeřovice, CZ | | (22) 19.01.2018 | |
| (54) Svrchní plachta stanu pro dva cyklisty | | (73) VisionQ.cz s.r.o., Liberec III, Jeřáb, CZ | |
| (51) G09F 23/10 | (2006.01) | (54) Zařízení pro průběžné snímání stavu elektronických elektroměrů | |
| (51) G09F 19/00 | (2006.01) | (51) C08K 5/01 | (2006.01) |
| (11) 31667 | | (51) C08L 7/00 | (2006.01) |
| (21) 2017-34011 | | (51) C08K 3/22 | (2006.01) |
| (22) 10.08.2017 | | (51) C08L 9/06 | (2006.01) |
| (73) NOTINO LIMITED, Nicosia, CY | | (51) C08L 97/02 | (2006.01) |
| (54) Reklamní leporelo se vzorky vůní | | (51) B60C 1/00 | (2006.01) |
| (51) A61L 15/18 | (2006.01) | (11) 34795 | |
| (11) 31690 | | (21) 2020-38098 | |
| (21) 2017-33492 | | (22) 22.12.2015 | |
| (22) 10.03.2017 | | (73) VIPO a. s., Partizánske, SK | |
| (73) FIDE s.r.o., Brtnice, CZ | | (54) Elastomerní směs se zlepšenou termooxidační stabilitou s aditivy získanými z obnovitelných zdrojů | |
| (54) Sanitární prostředek s účinnou složkou pro snížení pH vaginálního prostředí a/nebo zevního genitálu | | | |

ND1K

Druhé prodloužení doby platnosti užitných vzorů

| | | | |
|---|-----------|---|-----------|
| (51) A41D 13/00 | (2006.01) | (51) H02G 3/02 | (2006.01) |
| (51) A41D 31/00 | (2006.01) | (51) H02G 3/08 | (2006.01) |
| (51) A41D 27/00 | (2006.01) | (51) H02G 3/12 | (2006.01) |
| (11) 26381 | | (51) H02G 3/14 | (2006.01) |
| (21) 2013-28258 | | (11) 26856 | |
| (22) 26.07.2013 | | (21) 2014-29334 | |
| (73) LAWI sport s.r.o., Dobruška, CZ | | (22) 14.03.2014 | |
| (54) Krátké cyklistické kalhoty | | (73) KOPOS KOLÍN a.s., Kolín IV, CZ | |
| (51) E04C 2/38 | (2006.01) | (54) Elektroinstalační krabice, zejména pro zateplené fasády budov. | |
| (51) E04B 2/74 | (2006.01) | (51) H02G 3/00 | (2006.01) |
| (11) 26820 | | (51) H01H 37/00 | (2006.01) |
| (21) 2014-29176 | | (51) H01H 37/74 | (2006.01) |
| (22) 03.02.2014 | | (11) 26857 | |
| (73) LIKO- S, a. s., Slavkov u Brna, CZ | | (21) 2014-29335 | |
| (54) Lehká přemístitelná příčka | | (22) 14.03.2014 | |
| (51) B60R 25/06 | (2006.01) | (73) KOPOS KOLÍN a.s., Kolín IV, CZ | |
| (51) B60R 25/04 | (2013.01) | (54) Zapojení kabelových tras rozvodu elektrického napětí v budově. | |
| (11) 26823 | | (51) G06Q 10/02 | (2012.01) |
| (21) 2014-29247 | | (51) G06Q 50/14 | (2012.01) |
| (22) 19.02.2014 | | (11) 26897 | |
| (73) CONSTRUCT A&D, a.s., Velké Meziříčí, CZ | | (21) 2014-29250 | |
| (54) Zámek mechanismu řízení | | (22) 20.02.2014 | |
| (51) B60J 10/08 | (2006.01) | (73) CHAPS spol. s r.o., Brno, Žabovřesky, CZ | |
| (51) B60J 10/15 | (2016.01) | (54) Automatický místenkový systém, zejména autobusů | |
| (11) 26851 | | (51) A23L 1/08 | (2006.01) |
| (21) 2014-29272 | | (51) A61K 36/9068 | (2006.01) |
| (22) 25.02.2014 | | (51) A23L 1/06 | (2006.01) |
| (73) Connect- kuba s.r.o., Veltrusy, CZ | | (51) A23L 21/25 | (2016.01) |
| (73) Kubaščík Jan, Veltrusy, CZ | | (51) A23L 21/10 | (2016.01) |
| (54) Těsnění plastového krytu montážního otvoru osobního automobilu | | (11) 26923 | |
| | | (21) 2014-29255 | |
| | | (22) 20.02.2014 | |
| | | (73) MADAMI s.r.o., Dašice, CZ | |
| | | (54) Potravinářský výrobek na bázi medu | |

- | | |
|---|--|
| (51) E01D 2/00 (2006.01) | (51) G08G 1/127 (2006.01) |
| E01D 15/12 (2006.01) | H04W 4/04 (2009.01) |
| E01D 101/28 (2006.01) | H04W 4/02 (2018.01) |
| (11) 26947 | (11) 27145 |
| (21) 2014-29296 | (21) 2014-29283 |
| (22) 03.03.2014 | (22) 26.02.2014 |
| (73) Metrostav a.s., Praha, CZ | (73) TELEASIST a.s., Ostrava - Moravská Ostrava, CZ |
| České vysoké učení technické v Praze, Praha 6, Dejvice, CZ | (54) Komunikační systém pro realizaci pomoci osobám a technice v nouzi |
| (54) Segmentový most | |
| (51) A61N 5/00 (2006.01) | (51) H04W 88/02 (2009.01) |
| A61N 5/04 (2006.01) | H04L 29/00 (2006.01) |
| G21K 5/00 (2006.01) | (11) 27146 |
| G21F 7/00 (2006.01) | (21) 2014-29292 |
| G21F 1/08 (2006.01) | (22) 28.02.2014 |
| (11) 26974 | (73) TELEASIST a.s., Ostrava - Moravská Ostrava, CZ |
| (21) 2014-29372 | (54) Zařízení pro bezdrátovou komunikaci |
| (22) 25.03.2014 | |
| (73) UJP PRAHA a.s., Praha - Zbraslav, CZ | (51) C04B 24/28 (2006.01) |
| (54) Rentgenový ozařovač krve | C04B 14/06 (2006.01) |
| | C04B 28/24 (2006.01) |
| (51) B23Q 3/00 (2006.01) | (11) 27194 |
| (11) 26996 | (21) 2014-29116 |
| (21) 2014-29291 | (22) 22.01.2014 |
| (22) 28.02.2014 | (73) Jelínek Petr, Černošice, CZ |
| (73) MSV SYSTEMS CZ s.r.o., Liberec, Liberec XI- Růžodol, CZ | Horský Jan Ing., Praha 9, CZ |
| (54) Uchopovací zařízení trubek pro stroj na ohýbání trubek | (54) Materiál, zejména pro stavební účely, a zařízení pro jeho výrobu |
| (51) C09C 3/00 (2006.01) | (51) G21C 19/07 (2006.01) |
| C09C 3/04 (2006.01) | (11) 27200 |
| C09C 1/22 (2006.01) | (21) 2014-29482 |
| (11) 27025 | (22) 17.04.2014 |
| (21) 2014-29212 | (73) ŠKODA JS a.s., Plzeň, Bolevec, CZ |
| (22) 10.02.2014 | (54) Vyjímatelná mříž pro dočasné uložení použitých palivových kazet jaderného reaktoru |
| (73) Vysoká škola báňská-Technická univerzita Ostrava, Ostrava - Poruba, CZ | |
| (54) Oranžový anorganický pigment na bázi červeného kalu | (51) B60R 25/24 (2013.01) |
| | B60R 25/06 (2006.01) |
| (51) B65B 5/08 (2006.01) | (11) 27228 |
| (11) 27029 | (21) 2014-29358 |
| (21) 2014-29356 | (22) 21.03.2014 |
| (22) 20.03.2014 | (73) CONSTRUCT A&D, a.s., Velké Meziříčí, CZ |
| (73) BRIKLIS, spol.s r.o., Malšice, CZ | (54) Systém pro uzamčení automatické převodovky |
| (54) Zařízení pro plnění obalů briketami | |
| (51) G01P 15/14 (2013.01) | (51) H01Q 7/00 (2006.01) |
| G01P 15/18 (2013.01) | (11) 27702 |
| G01P 15/02 (2013.01) | (21) 2014-30154 |
| G01P 3/22 (2006.01) | (22) 23.10.2014 |
| G01P 3/02 (2006.01) | (73) Burger Oldřich, Klimkovice, CZ |
| G01P 1/16 (2006.01) | (54) Hlavní smyčka magnetické antény |
| (11) 27059 | |
| (21) 2014-29147 | (51) F42B 5/30 (2006.01) |
| (22) 30.01.2014 | F42B 14/00 (2006.01) |
| (73) Masarykova univerzita, Brno, CZ | (11) 27759 |
| (54) Přístroj pro zaznamenávání změn zrychlení a úhlových zrychlení | (21) 2014-29149 |
| | (22) 30.01.2014 |
| (51) G06F 9/455 (2006.01) | (73) Makúch Kamil Ing., Bratislava, SK |
| G06F 3/01 (2006.01) | (54) Brokový náboj pro kovbojskou akční střelbu |
| (11) 27063 | |
| (21) 2014-29276 | (51) B41J 13/08 (2006.01) |
| (22) 25.02.2014 | (11) 28525 |
| (73) 101 touch, s.r.o., Liberec IV - Perštýn, CZ | (21) 2014-29194 |
| (54) Emulátor signálů | (22) 06.02.2014 |
| | (73) KOMFI spol. s r.o., Lanškroun, CZ |
| (51) E06B 3/54 (2006.01) | (54) Lamelový polohovací dopravník pro polygrafické a jednoúčelové stroje |
| E06B 3/72 (2006.01) | |
| E06B 3/04 (2006.01) | (51) G06F 3/0481 (2013.01) |
| E06B 1/32 (2006.01) | (11) 28583 |
| E06B 1/00 (2006.01) | (21) 2014-29261 |
| (11) 27100 | (22) 21.02.2014 |
| (21) 2014-29185 | (73) 101 touch, s.r.o., Liberec IV - Perštýn, CZ |
| (22) 05.02.2014 | (54) Dotykové periferní zařízení, především pro počítače |
| (73) VP trend s.r.o., Kladno 3, CZ | |
| (54) Zařízení k uchycení překryvné dveřní výplně do rámu křídla dveří | |

ND4Q

První obnovy doby ochrany průmyslových vzorů

(51) 02-05
(11) 36793
(21) 2015-40437
(22) 03.11.2015
(54) Zdravotní límec s návlekmem

(51) 15-09
(11) 36922
(21) 2016-40533
(22) 19.02.2016
(54) Forma na výrobu betonových tvárnic

(51) 15-09
(11) 36840
(21) 2016-40523
(22) 10.02.2016
(54) Sendvičová forma pro lisování skla

ND4Q

Třetí obnovy doby ochrany průmyslových vzorů

(51) 09-01
(11) 33703
(21) 2006-36623
(22) 16.02.2006
(54) Obal ve tvaru ruky

(51) 14-02
(11) 33724
(21) 2006-36686
(22) 24.03.2006
(54) Inkoustová náplň

PD4A

Převod práv a ostatní změny majitelů patentů

(11) 306230
(21) 2015-755
(73) ORLEN UniCRE a.s., Ústí nad Labem, Ústí nad Labem-centrum, CZ

(11) 307536
(21) 2017-705
(73) ORLEN UniCRE a.s., Ústí nad Labem, Ústí nad Labem-centrum, CZ

(11) 306416
(21) 2015-604
(73) ORLEN UniCRE a.s., Ústí nad Labem, Ústí nad Labem-centrum, CZ

(11) 307576
(21) 2017-832
(73) ORLEN UniCRE a.s., Ústí nad Labem, Ústí nad Labem-centrum, CZ

(11) 306417
(21) 2015-605
(73) ORLEN UniCRE a.s., Ústí nad Labem, Ústí nad Labem-centrum, CZ

(11) 307602
(21) 2017-714
(73) ORLEN UniCRE a.s., Ústí nad Labem, Ústí nad Labem-centrum, CZ

(11) 306562
(21) 2015-756
(73) ORLEN UniCRE a.s., Ústí nad Labem, Ústí nad Labem-centrum, CZ

(11) 307632
(21) 2017-359
(73) ORLEN UniCRE a.s., Ústí nad Labem, Ústí nad Labem-centrum, CZ

(11) 306725
(21) 2016-327
(73) ORLEN UniCRE a.s., Ústí nad Labem, Ústí nad Labem-centrum, CZ

(11) 307668
(21) 2017-800
(73) ORLEN UniCRE a.s., Ústí nad Labem, Ústí nad Labem-centrum, CZ

(11) 306852
(21) 2016-150
(73) ORLEN UniCRE a.s., Ústí nad Labem, Ústí nad Labem-centrum, CZ

(11) 307707
(21) 2017-635
(73) ORLEN UniCRE a.s., Ústí nad Labem, Ústí nad Labem-centrum, CZ

(11) 306912
(21) 2016-507
(73) ORLEN UniCRE a.s., Ústí nad Labem, Ústí nad Labem-centrum, CZ

(11) 308014
(21) 2018-114
(73) ORLEN UniCRE a.s., Ústí nad Labem, Ústí nad Labem-centrum, CZ

(11) 307137
(21) 2016-658
(73) ORLEN UniCRE a.s., Ústí nad Labem, Ústí nad Labem-centrum, CZ

(11) 308123
(21) 2018-302
(73) ORLEN UniCRE a.s., Ústí nad Labem, Ústí nad Labem-centrum, CZ

(11) 307154
(21) 2016-771
(73) ORLEN UniCRE a.s., Ústí nad Labem, Ústí nad Labem-centrum, CZ

(11) 308130
(21) 2018-652
(73) ORLEN UniCRE a.s., Ústí nad Labem, Ústí nad Labem-centrum, CZ

(11) 307364
(21) 2017-360
(73) ORLEN UniCRE a.s., Ústí nad Labem, Ústí nad Labem-centrum, CZ

(11) 308159
(21) 2019-272
(73) ORLEN UniCRE a.s., Ústí nad Labem, Ústí nad Labem-centrum, CZ

(11) 307367
(21) 2016-715
(73) ORLEN UniCRE a.s., Ústí nad Labem, Ústí nad Labem-centrum, CZ

(11) 308219
(21) 2019-92
(73) ORLEN UniCRE a.s., Ústí nad Labem, Ústí nad Labem-centrum, CZ

(11) 308351
(21) 2019-555
(73) ORLEN UniCRE a.s., Ústí nad Labem, Ústí nad Labem-centrum, CZ

(11) 308425
(21) 2019-319
(73) ORLEN UniCRE a.s., Ústí nad Labem, Ústí nad Labem-centrum, CZ

(11) 308390
(21) 2019-602
(73) ORLEN UniCRE a.s., Ústí nad Labem, Ústí nad Labem-centrum, CZ

(11) 308649
(21) 2019-646
(73) ORLEN UniCRE a.s., Ústí nad Labem, Ústí nad Labem-centrum, CZ

PD1K

Převod práv a ostatní změny majitelů uživatelských vzorů

(11) 28782
(21) 2014-30466
(73) CS-BETON Prefa s.r.o., Lužec nad Vltavou, CZ

(11) 34439
(21) 2020-37462
(73) Výzkumný ústav rostlinné výroby, v. v. i., Praha 6, Ruzyně, CZ
AGRO CS a.s., Říkov, CZ

(11) 28878
(21) 2014-30467
(73) CS-BETON Prefa s.r.o., Lužec nad Vltavou, CZ

(11) 34483
(21) 2020-37920
(73) ORLEN UniCRE a.s., Ústí nad Labem, Ústí nad Labem-centrum, CZ

(11) 29227
(21) 2015-31733
(73) CS-BETON Prefa s.r.o., Lužec nad Vltavou, CZ

(11) 34484
(21) 2020-37942
(73) ORLEN UniCRE a.s., Ústí nad Labem, Ústí nad Labem-centrum, CZ

(11) 30469
(21) 2017-33360
(73) DOT Glasses s.r.o., Brno, Brno-město, CZ

(11) 34683
(21) 2020-38225
(73) ORLEN UniCRE a.s., Ústí nad Labem, Ústí nad Labem-centrum, CZ

(11) 34413
(21) 2020-37938
(73) ORLEN UniCRE a.s., Ústí nad Labem, Ústí nad Labem-centrum, CZ

PD4Q

Převod práv a ostatní změny vlastníků průmyslových vzorů

(11) 37527
(21) 2020-41643
(73) TESLA Hloubětín a.s., Praha 9, Vysočany, CZ

Přehled zveřejněných přihlášek ochranných známek

Přihlášky ochranných známek, které byly na základě výsledků formálního a věcného průzkumu provedeného Úřadem shledány schopné zápisu do rejstříku ochranných známek, jsou obsaženy v této kapitole. Důležitou právní skutečností je, že zveřejněním přihlášky ochranné známky v této kapitole Věstníku (§ 23 zákona č. 441/2003 Sb.) začíná běžet zákonná tříměsíční lhůta pro podání námitek podle ustanovení § 25 zákona č. 441/2003 Sb.

| Číselný přehled (210) | | | | | | | | | | | |
|--------------------------|----------|----------|----------|----------|----------|----------|----------|----------|----------|----------|----------|
| O-556742 | O-561539 | O-566022 | O-566293 | O-566444 | O-566701 | O-566702 | O-566823 | O-567346 | O-567365 | O-567366 | O-567385 |
| O-567450 | O-567668 | O-567678 | O-567734 | O-567748 | O-567750 | O-567955 | O-567969 | O-567970 | O-567973 | O-567988 | O-568007 |
| O-568051 | O-568080 | O-568092 | O-568093 | O-568110 | O-568168 | O-568171 | O-568197 | O-568202 | O-568225 | O-568236 | O-568288 |
| O-568402 | O-568430 | O-568465 | O-568466 | O-568519 | O-568520 | O-568594 | O-568596 | O-568603 | O-568612 | O-568622 | O-568651 |
| O-568736 | O-568737 | O-568766 | O-568771 | O-568772 | O-568796 | O-568816 | O-568818 | O-568821 | O-568824 | O-568854 | O-568880 |
| O-568892 | O-568896 | O-568900 | O-568908 | O-568909 | O-568910 | O-568911 | O-568917 | O-568918 | O-568919 | O-568950 | O-568958 |
| O-568960 | O-568964 | O-568965 | O-568970 | O-568971 | O-568977 | O-568978 | O-568979 | O-569232 | | | |

Zveřejněné přihlášky ochranných známek

(210) **O-556742**
(220) 21.06.2019
(320) 21.06.2019
(511) 35, 38, 41
(540)



(510) (35) inzertní a reklamní činnost sportovního klubu, marketing se sportovním zařízením a sportovním oblečením, agenturní činnost obchodní pro sportovní společnost; (38) agenturní tisková činnost; (41) služby sportovního klubu, sportovní turnaje, organizování sportovních a kulturních akcí, výchovná a zábavní činnost, sportovní a zprostředkovatelská činnost v oblasti sportu, vyvíjení a provozování sportovní a tělovýchovné činnosti, pronájem sportovních zařízení, sportovní výuka, trénink a instruktáž, školicí služby vztahující se ke sportu, trenérské služby v oblasti sportovních aktivit, služby zajišťování vstupenek na sportovní akce, agenturní sportovní a umělecká činnost.

(591) Barevná
(730) **Get Better Academy Europe s.r.o.**, Palackého 1170/22, Rudná, 25219, CZ
(740) **PROPATENT, Ing. Vlasta Sedláčková**, patentový zástupce, Pod Pekařkou 107/1, Praha 4, Podolí, 14700

(210) **O-561539**
(220) 04.02.2020
(320) 04.02.2020
(511) 5, 9, 16, 28, 40, 41
(540)



(510) (5) papírové pleny; (9) přístroje a nástroje vědecké, navigační, geodetické, přístroje elektrické v rámci této třídy, fotografické, kinematografické, optické, přístroje a nástroje k vážení, měření, signalizování, pro účely kontrolní, záchranné a pro výuku, pouzdra na tyto nástroje a přístroje, automatické přístroje uváděné v činnost vhozením mince, známky, stroje pro záznam, přenos a zesilování a reprodukci zvuku nebo obrazu, zapisovací (kontrolní) pokladny, kopírovací stroje v rámci této třídy, výpočetní technika všeho druhu, počítačové příslušenství a doplňky, kalkulačky, nosiče magnetických záznamů, gramofonové desky, kompaktní desky, hasící přístroje, ruční elektrické svářečky, elektrické žehličky, elektronické součástky, speciální záchranné oděvy, ochranné oděvy proti úrazům, sportovní dýchací přístroje, elektronické hry používané výhradně s TV přijímačem, sluneční brýle, brýle, zvětšovací skla a čočky, magnetofonové pásky a kazety, CD, CD-ROM; (16) papír, kartonážní výrobky, tiskoviny, časopisy, periodika, knihy, výrobky knihařské, fotografie, psací potřeby, lepidla kancelářská a pro domácnost, tuhy, tužky, pastely, uhly, štětce, psací stroje, kopírovací zařízení (cyklostyly), kancelářské potřeby, zejména pásky do tiskáren a psacích strojů, kancelářské soupřavy, podložky na stůl, xerografický papír, pauzovací papír, faxový papír, obálky, samolepicí etikety, samolepicí bločky, špalíčky na poznámky, bloky a samostatné archy, kroužkové záznamníky, telefonní zápisníky, diáře, záznamní knihy, knihy pošty, tiskopisy, mapy, kalendáře, opravné prostředky (laky, papíry, tužky, strojky), pryže, ořezávátka, tužky, mikrotužky, psací potřeby, náplně, tuhy, zvýrazňovače, popisovače, lepicí pásky, sešíváčky, děrovačky, řezačky, pravítka, sponky, klipy, napínáčky, datumky a číslovačky, stojany na razítka, papírové desky a rychlovače,

plastové desky, průhledné obaly, rozlišovače, pořadače, podpisové a třídící knihy, papírové kapsy, archivní boxy a krabice, vizitkáře a kartotéky, jmenovky, katalogové knihy, magnetické tabule, papírové ubrousky, kapesníky, ručníky, toaletní papír, papírové obaly a obalový materiál zařazený ve tř. 16, sáčky a tašky jako obaly z umělých hmot, obaly na spisy z plastických hmot, obaly bublinové z umělých hmot, folie z umělých hmot na balení, omalovánky, activity books, obtisky, razítka a razidla, písmena pro tiskárny, obrazy, tiskařské štočky; (28) pexesa, hrací karty; (40) polygrafické služby všeho druhu, typografické práce, ofsetový tisk, litografický tisk; (41) vydavatelství a nakladatelství.

(591) Barevná
(730) **BOBO BLOK, spol. s.r.o.**, Voračice 4, Vojkov, 25753, CZ

(210) **O-566022**
(220) 19.08.2020
(320) 19.08.2020
(511) 9, 16, 35, 38, 41, 42, 44, 45
(540)

eRecept

(510) (9) zařízení a nástroje pro záznam, přenos, reprodukci nebo zpracování zvuku, obrazu nebo dat, média se záznamem a stahovatelná média, software, databáze, počítače a periferní zařízení počítačů, počítačový hardware, ochranné a bezpečnostní prostředky, elektronické publikace ke stažení, elektronické publikace nahrané na počítačových médiích; (16) tištěné publikace, periodické publikace, tiskárenské výrobky, kancelářské potřeby s výjimkou nábytku, instruktážní a výukové materiály, plastové archy, fólie a sáčky pro balení a obaly; (35) služby související s koncepční, řídicí a metodickou činností pro podnikatelské subjekty v oboru farmacie a medicíny, příprava a pořádání veletrhů, výstav a jiných veřejných akcí zaměřených na prezentaci výrobků a služeb v oboru farmacie a medicíny, poskytování a zprostředkování obchodních informací v oblasti farmacie a medicíny, kompilace a vkládání informací do počítačových databází, systemizace informací do počítačových databází, aktualizace a údržba informací v registrech, poskytování informací vztahujících se ke zpracování dat, analýzy obchodních informací, sběr statistických informací, kompilování statistických informací, počítačové zpracování informací, poskytování informací o průzkumu trhu v oboru farmacie a medicíny, poskytování informací o podnikových a obchodních kontaktech v oboru farmacie a medicíny prostřednictvím internetu, poskytování informací spotřebitelům o výrobcích v oblasti farmacie a medicíny, zjišťování obchodních informací v oboru farmacie a medicíny; (38) provozování webových stránek, šíření informací z oboru farmacie a medicíny prostřednictvím komunikačních sítí, přenos dat a informací prostřednictvím počítače a prostředků pro elektronickou komunikaci, poskytování přístupu do databází, pronájem času přístupu do databází; (41) vzdělávací, výchovná a osvětová činnost v oboru farmacie a medicíny, organizování a vedení konferencí, seminářů, vzdělávacích akcí a školení v oboru farmacie a medicíny, zábava, sportovní a kulturní aktivity, elektronické publikace (bez možnosti stažení); (42) vědecké a technologické služby a s nimi spojený výzkum a projektování v oboru farmacie a medicíny, vědecký výzkum pro lékařské účely, kontrola kvality léčiv, navrhování a vývoj počítačového hardwaru, navrhování a vývoj softwaru, programování, implementace softwaru, instalace softwaru, údržba softwaru, aktualizace softwaru, poradenské a informační služby vztahující se k navrhování, programování a údržbě počítačového softwaru, konzultační, poradenské a informační služby v oblasti informačních technologií, návrh a vývoj databází, vývoj počítačových programů, implementace počítačových programů, instalace počítačových programů, údržba počítačových programů, aktualizace počítačových programů, tvorba počítačových systémů, instalace, údržba a opravy softwaru pro počítačové systémy, konfigurace počítačových systémů a sítí, analýzy počítačových systémů, poskytování počítačových technologií prostřednictvím internetu (cloud computing), ukládání elektronických dat, monitorování síťových systémů, monitorování a kontrola počítačových systémů, vzdálené monitorování a kontrola počítačových systémů, služby kopírování a konverze dat, služby kódování dat, kopírování počítačových programů a software, konverze počítačových programů a dat (s výjimkou fyzické konverze), server hosting, služby poskytovatele cloud hosting, hostingové služby, software jako služba (saas), pronájem softwaru, technické projektové studie v oblasti počítačového hardwaru a softwaru, provádění studií technických projektů, externí poskytovatelé služeb v oblasti informačních technologií, poskytování vyhledávačů pro získávání dat prostřednictvím komunikačních sítí, počítačové programování pro účely obchodních analýz a zpráv, počítačové

služby pro analýzu dat; (44) lékařské služby, péče o hygienu a krásu osob, lékařské analýzy týkající se léčení osob, služby týkající se umělého oplodnění, lékařské poradenství, odborné poradenství, konzultační činnost v oboru farmacie a medicíny; (45) právní služby v oboru farmacie a medicíny.

- (730) **ČR - Státní ústav pro kontrolu léčiv**, Šrobárova 2551/48a, Praha 10, Vinohrady, 10000, CZ
(740) Všecka Zelený Švorčík a partneři, advokátní a patentová kancelář, JUDr. Michal Havlík, Hálkova 1406/2, Praha 2, Nové Město, 12000

- (210) **O-566293**
(220) 01.09.2020
(320) 01.09.2020
(511) 35, 37, 38, 41
(540)

Dejvická parta

- (510) (35) obchodní služby a informace pro spotřebitele, pomoc v obchodní a podnikatelské činnosti, management a administrativní služby, reklama, marketing a propagační služby, reklamní, marketingové a propagační služby; (37) dobývání přírodních zdrojů, hubení škůdců, dezinfekce a ochrana proti škůdcům, instalační služby týkající se instalace svislých, vodorovných a dalších rozvodů vody, odpadu, plynu, elektřiny slaboproudé, vzduchotechniky a topení v nemovitostech, klempířství a instalatérství, poradenské služby vztahující se k instalatérství, čištění odpadů a kanalizací, opravy vedení elektrického proudu, instalace a opravy elektrických spotřebičů, renovace, opravy a údržba elektrického vedení, zednické služby, instalace plynu a vody, instalace vodovodních rozvodů, údržba a opravy topení, revize plynových zařízení, revize a zkoušky tlakových zařízení, opravy a údržba plynových a elektrických zařízení, rekonstrukce plynových zařízení, a montážní služby, čištění, opravy svislých, vodorovných a dalších rozvodů vody, odpadu, plynu, elektřiny slaboproudé, vzduchotechniky a topení v nemovitostech, výrobků odvětví radiotelevize s charakterem domácích předmětů dlouhodobé spotřeby (radio-přijímačů, televizorů, magnetofonů, gramofonů), chladících zařízení, ledniček, domácích i domovních praček, prádelnických a žehlicích strojů, plynospotřebičů, elektromotorů, čerpadel a velkokuchyně, a údržba, pronájem nástrojů, strojů, zařízení a vybavení pro stavebnictví, demolice, úklid a údržba, stavebnictví a demolice staveb; (38) poskytování a pronájem telekomunikačních zařízení a vybavení, síťové telekomunikační služby, telekomunikační služby; (41) překladatelské a tlumočnické služby, překladatelské služby, rezervace vstupenek na vzdělávací, zábavní a sportovní aktivity a akce a související rezervační služby, služby v oblasti vzdělávání, zábavy a sportu, výchova, vzdělávání, zábava a sportovní činnost, zveřejňování, oznamování a psaní textů.
(730) **Korandová Alexandra Mgr.**, Nad lesíkem 2353/24, Praha 6, Dejvice, 16000, CZ
(740) Mgr. Michal Koranda, advokát, Jeseniova 1169/51, Praha 3, Žižkov, 13000

- (210) **O-566444**
(220) 09.09.2020
(320) 09.09.2020
(511) 31, 32, 35
(540)



- (510) (31) čerstvé ovoce, ořechy, zelenina a bylinky, zemědělské a vodo hospodářské plodiny, zahradnické a lesní produkty, houby čerstvé;
(32) ochucené sycené nápoje, nealkoholické nápoje, džusy, mošty, vody;
(35) maloobchod a velkoobchod s výše uvedenými výrobky ve tř. 31 a 32.
(591) Barevná
(730) **FRUTEO ČR, s.r.o.**, Nad Šárkou 2089/13, Praha 6, Dejvice, 16000, CZ

- (210) **O-566701**
(220) 18.09.2020
(320) 18.09.2020
(511) 35, 39, 41, 43
(540)

Tatra kolem světa

- (510) (35) kancelářské a administrativní služby, administrativní služby poskytované hotely, služby zprostředkování administrativních zaměstnání, aktualizace reklamních materiálů a textů, analýzy nákladů a cen, cílené zasílání reklamních materiálů, cílený marketing, externí správa společností, fakturace, grafická úprava pro reklamní účely, marketing, propagační marketing, produktový marketing, finanční marketing, digitální marketing, přímý marketing, partnerský marketing, internetový marketing, referenční marketing, marketingové prognózy, marketingové informace, marketingové služby v oblasti cestování, reklama v oblasti cestovního ruchu a cestování, inzerce pro nábor zaměstnanců, vývoj reklamních konceptů, obchodní průzkum, obchodní správa licencí k výrobkům a službám jiných osob, obchodní zprostředkovatelské služby, reklama on-line, on-line reklama prostřednictvím počítačových komunikačních sítí, plánování schůzek (kancelářské práce), podpora prodeje jiných osob, poradenství ohledně vyhledávání sponzorů, reklamní a propagační služby a související poradenství, poradenství v oboru řízení obchodní činnosti, poradenství pro styk s veřejností, poradenství týkající se komunikačních strategií v oblasti vztahů s veřejností, marketingové poradenství, poradenství v obchodním marketingu, poradenství v oblasti marketingového řízení, poradenství v oblasti obchodní propagace, poradenství v oboru přímého marketingu, obchodní poradenství v oblasti propagační činnosti, poradenství ohledně organizování propagačních kampaní pro firmy, poradenství v oblasti komunikační strategie v reklamě, poradenství v oblasti demografie pro marketingové účely, poradenství týkající se analýzy nákupních zvyklostí spotřebitelů, obchodní poradenství vztahující se ke konzultacím v oboru marketingového řízení, poradenství v oblasti výměnného obchodu, poradenství ohledně kalkulace prodejních objednávek, pomoc v obchodní a podnikatelské činnosti, management a administrativní služby, poradenství v oblasti auditů, poradenství týkající se daňového účetnictví, obchodní poradenství vztahující se k účetnictví, poradenství a informace v oblasti účetnictví, zpracování, systematizace a správa dat, řízení lidských zdrojů a náborové služby, obchodní konzultační a poradenské služby, obchodní analýzy, informační služby a průzkumy trhu, pořádání a vedení dražeb, pořádání obchodních prezentací nebo předváděcích akcí, pořádání interaktivních virtuálních aukcí, pořádání expozic pro obchodní a/nebo reklamní účely, pořádání výstav a veletrhů pro obchodní a/nebo reklamní účely, pořádání prezentací pro reklamní účely, pořádání soutěží pro reklamní účely, pořádání a vedení obchodních setkání, pořádání a vedení náborových veletrhů, příprava a pořádání propagačních a/nebo reklamních akcí, příprava a pořádání marketingových akcí, propagace obchodních veletrhů, pořádání propagačních akcí pomocí audiovizuálních médií, poskytování reklamních informací, poskytování informací o obchodních kontaktech, poskytování informací o podnikových a obchodních kontaktech prostřednictvím internetu, poskytování obchodních informací, obchodní prezentace (zajišťování), prezentace zboží a služeb, prezentace zboží k propagačním účelům, prezentace fotografického vybavení pro reklamní účely, prezentace výrobků v komunikačních médiích pro účely maloobchodu, příprava a prezentace audiovizuálních ukázek pro reklamní účely, prezentace firem na internetu a v jiných médiích, prezentace společností a jejich zboží a služeb na internetu, obchodní nebo podnikatelské poradenství (profesionální -), profilování spotřebitelů na obchodní nebo marketingové aktivity, pronájem reklamních billboardů, pronájem prodejních stánků, pronájem reklamního času v kinech, pronájem reklamního času v komunikačních médiích, pronájem reklamního prostoru, času a materiálů, zprostředkovatelské služby v oblasti pronájmu reklamního času a prostoru, pronájem reklamních ploch, předvádění a vystavování zboží, přepis rozhovorů (pro úřední účely), příprava a vyhotovení daňového přiznání a poradenské služby, počítačová příprava výplatních listin, příprava mezd a výplatních listin, psaní reklamních textů, psaní scénářů pro reklamní účely, psaní životopisů pro druhé, bannerová reklama, televizní reklama, reklama (příprava), venkovní reklama, filmová reklama, rozhlasová reklama, reaktivní (ohlasová) reklama, obchodní propagace, reklama na elektronických reklamních tabulkách, reklama formou platby za kliknutí (PPC), reklama týkající se dopravy a doručování, reklama v periodikách, brožurách a novinách, reklama na internetu pro třetí osoby, reklama prostřednictvím všech veřejných komunikačních prostředků, řízení obchodní činnosti, řízení obchodní činnosti hotelů, řízení obchodní činnosti bavičů, obchodní administrativa, sestavování katalogů informací pro obchodní či reklamní účely, sestavování statistik, sjednávání obchodních smluv pro třetí strany, služby pro maloobchod nebo velkoobchod s

farmaceutickými, veterinárními a sanitárními přípravky a zdravotnickým materiálem, služby spojené s podáváním daňových příznání, telefonní informační služby, obchodní lobbistické služby, subdodavatelské služby (pomoc v obchodní činnosti), distribuce reklamních materiálů, pronájem propagačních materiálů, distribuce reklamních materiálů poštou, výroba vizuálních reklamních materiálů, vydávání reklamních materiálů on-line, vydávání reklamních materiálů a textů, navrhování, sestavování a výroba reklamních materiálů, šíření reklamních, marketingových a propagačních materiálů, šíření reklamních materiálů na veřejných prostranstvích, účetnictví, vedení počítačové evidence, vyhledávání sponzorů, vydávání inzertních textů, výroba reklamních filmů, propagace série filmů pro třetí osoby, on-line maloobchodní služby v oblasti nahrané hudby a nahraných filmů s možností stažení, zpracování textu, zprostředkování obchodních informací, zprostředkování obchodů v oblasti propojení možných soukromých investorů s podnikateli, kteří potřebují financování, zprostředkování propagace, zprostředkování reklamy, zprostředkování zaměstnání, služby hotelového managementu (pro třetí osoby), pomoc při řízení obchodní činnosti, poradenství v oblasti komunikačních strategií v reklamě, pořádání módních přehlídek pro reklamní účely, poskytování informací o obchodních kontaktech, poskytování obchodních informací a rad pro spotřebitele ve výběru produktů a služeb, poskytování obchodních informací prostřednictvím webových stránek, poskytování on-line tržiště pro kupující a prodejce zboží a služeb, průzkum veřejného mínění, psychologické testování za účelem výběru zaměstnanců, řízení obchodní činnosti náhradových programů pro jiné osoby, řízení obchodní činnosti nezávislých poskytovatelů služeb, řízení obchodní činnosti sportovců, řízení obchodní činnosti výkonných umělců, řízení obchodních projektů v oblasti stavebních projektů, sjednávání a uzavírání obchodních transakcí pro třetí strany, sjednávání obchodních smluv pro jiné osoby, služby registrace darů, poradenské služby v oblasti řízení telefonních ústředí, služby v oblasti firemní komunikace, služby v oblasti obchodního lobbyingu, služby v oblasti vztahů s médií, správa programů pro věrné zákazníky v oblasti osobní letecké dopravy, správa zákaznických věrnostních programů, srovnávání cen, styk s veřejností, vyhotovování výpisů z účtu, vylepování a vyvěšování plakátů, zprostředkování dovozu a vývozu; (39) služby objednávání cestování, objednávání míst (cestování), pronájem vozidel na cestování, rezervace lůžek na cestování, agentury na objednávání cestování, počítačové rezervační služby pro cestování, služby prodeje lístků pro cestování, rezervace místenek pro cestování autobusem, objednávání prázdninového cestování a zájezdů, služby rezervačních agentur týkající se cestování, rezervační služby týkající se cestování letadlem, zajišťování informací o přepravě a cestování, poskytování on-line informací o cestování, rezervační služby týkající se cestování po moři, rezervační služby týkající se cestování po zemi, rezervace služby pro prázdninové pobyty a cestování, osobní doprava, služby v oblasti rezervace dopravy a cestování, organizování prohlídek pamětihodností a okružních jízd, služby průvodců, doprava a přeprava, služby cestovních průvodců, služby v oblasti cestovního ruchu, služby týkající se cestovních itinerářů, zařizování cestovních víz, pasů a cestovních dokladů pro osoby cestující do zahraničí, koordinování cestovních příprav pro jednotlivce a skupiny, cestovní kurýrní služby, poskytování turistických cestovních informací, rezervace cestovních míst, cestovní konzultační a informační služby, poskytování cestovních informací prostřednictvím počítače, poskytování informací o cestovních trasách, poradenství pro plánování cestovních tras, pořádání turistických výletů, pořádání vyhlídkových jízd, pořádání prohlídek měst, pořádání a organizování zájezdů, organizování a pořádání výletů a cest, autobusová doprava, dálková autobusová doprava, automobilová doprava, doprava, pozemní doprava, silniční doprava, doprava zboží, doprava vozidel, nákladní doprava, osobní doprava, náklad (doprava zboží), nákladní kamionová doprava, doprava a doručování zboží, dodávka vody, dodávka zboží, doprava při prohlídkách památek, doprovázení cestujících, skladování, logistika v dopravě, nakládka a vykládka, odtahové služby pro vozidla, odtahové služby pro komerční vozidla, pilotování civilních dronů, pilotáž, parkování automobilů, pořádání zábavních plaveb, poskytování silničních a dopravních informací, přeprava cestujících, pozemní přeprava cestujících, přeprava zavazadel cestujících, automobilová přeprava cestujících, silniční přeprava cestujících, pronájem autobusů, pronájem automobilů, pronájem nákladních automobilů, pronájem vozidel, pronájem skladů (skladovacích prostor), pronájem střešních nosičů na automobily, pronájem motorových vozidel, pronájem částí vozidel, pronájem vozidel cestujícím, pronájem dopravních vozidel, smluvní pronájem vozidel, pronájem silničních vozidel, pronájem rekreačních vozidel, pronájem motorových silničních vozidel, provoz skladů, rezervace autobusové dopravy, rezervace míst pro různé druhy dopravy, služby v oblasti rezervace a objednávání dopravy, rezervace dopravy přes globální počítačové sítě, plánování a rezervace cest a dopravy, elektronickými prostředky, rezervace

místenek, služby v oblasti sdílení osobních automobilů, sdílení automobilů, služby řidičů, služby spolujízdy, vykládka nákladu, uskladnění zboží, doprava a uskladnění zboží, služby uskladnění zboží ve skladištích, záchranné služby (doprava), zprostředkování dopravy, zprostředkování dopravy cestujících, zprostředkování nákladní dopravy, zprostředkování dopravy na dovolenou, zprostředkování přepravy a dopravy, zprostředkování dopravy pro obchodní uživatele, poskytování informací o zprostředkování lodní dopravy, zprostředkování přepravy, zprostředkování přepravy zboží, zprostředkování automobilové přepravy cestujících, služby osobního turistického průvodce, doručování balíků, letecká doprava, lodní doprava, lodní trajektová doprava, námořní doprava, navigační služby pro řidiče při cestování, odtahové služby při poruše vozidla, organizace dopravy pro zájezdy, poskytování dopravních informací, přeprava cenin s ostrahou, přeprava cestujících, přeprava nabytku, pronájem navigačních systémů, sběr recyklovatelných výrobků (doprava), zprostředkování cestovních víz a cestovních dokladů pro osoby cestující do zahraničí, zprostředkování námořní dopravy; (41) služby v oblasti vzdělávání, zábavy a sportu, školicí služby v oblasti maloobchodního marketingu, služby v oblasti přednášek vztahujících se k marketingovým dovednostem, školicí kurzy strategického plánování v oblasti reklamy, propagace, marketingu a obchodu, vydávání informačních příruček vztahujících se k cestování, služby vydávání cestovních průvodců, příprava a organizace vzdělávacích kurzů v oblasti cestovního ruchu, vydavatelské poradenství, organizování a pořádání výstav pro kulturní nebo vzdělávací účely, organizování, pořádání a vedení soutěží, organizování, pořádání a vedení seminářů, pořádání představení, pořádání turnajů, pořádání loterií, pořádání plesů, pořádání, organizování a vedení her, pořádání výcvikových kurzů, pořádání hudebních představení, pořádání rekreačních akcí (sport a zábava), pořádání telefonických soutěží, pořádání sportovních kurzů, pořádání zábavných show, pořádání nenáročné zábavy, pořádání a vedení kolokvií, pořádání vzdělávacích setkání, pořádání skupinových rekreačních činností, školení (pořádání a řízení), pořádání navazujících vzdělávacích seminářů, pořádání, vedení a organizování sympozií, pořádání estrád (služby impresária), pořádání technických instruktážních kurzů, pořádání a uvádění koncertů, pořádání zábavných scénických představení, pořádání a vedení sjezdů (školení), pořádání a vedení přednášek, pořádání soutěží prostřednictvím internetu, pořádání prezentací pro vzdělávací, zábavní nebo kulturní účely, pořádání expozic pro školící účely, pořádání festivalů pro školící účely, pořádání instruktážních kurzů pro turisty, pořádání expozic pro kulturní účely, pořádání seminářů zaměřených na reklamu, pořádání a vedení vzdělávacích konferencí, pořádání seminářů pro rekreační účely, pořádání konferencí pro rekreační účely, pořádání seminářů v oblasti zábavy, pořádání loterií pro třetí osoby, pořádání konferencí v oblasti zábavy, pořádání kongresů pro obchodní, kulturní nebo rekreační účely, pořádání konferencí v oblasti podnikání, pořádání seminářů zaměřených na vzdělávání, pořádání festivalů pro zábavní a kulturní účely, pořádání výstav pro zábavní nebo rekreační účely, pořádání vzdělávacích zájezdů s průvodcem, pořádání zájezdů pro školící účely, organizování a pořádání vzdělávacích trhů, příprava a pořádání vzdělávacích kurzů, příprava a pořádání vzdělávacích seminářů, příprava a pořádání kulturních aktivit, příprava a pořádání zábavních akcí a aktivit, příprava a pořádání hudebních koncertů, pořádání, vedení a organizování konferencí, pořádání, vedení a organizování a uvádění koncertů, pořádání a vedení školících kurzů, pořádání a vedení výukových programů, pořádání, vedení a organizování kongresů, pořádání odborných workshopů a výukových kurzů, pořádání výukových kurzů ve vzdělávacích institucích, pořádání předváděcích akcí pro kulturní a/nebo zábavní účely, pořádání seminářů zaměřených na kulturní aktivity, příprava a pořádání živých zábavních akcí, pořádání vzdělávacích aktivit pro letní tábory, audiovizuální ukázkové prezentace, prezentace videofilmů, prezentace hudebních vystoupení, prezentace soundtracků k videofilmům, služby muzeí (prezentace, výstavy), prezentace živých zábavních představení, organizování a prezentace živých vystoupení, psaní textů (s výjimkou reklamních), psaní scénářů (s výjimkou reklamních), psaní filmových scénářů, vydávání divadelních scénářů, vydávání textů (s výjimkou reklamních), vydávání tiskovin (s výjimkou reklamních), elektronické vydávání textů a tiskárenských výrobků na internetu (s výjimkou reklamních), vydávání tiskárenských výrobků v elektronické podobě (s výjimkou reklamních), vydávání plakátů, zvuková, obrazová a multimediální produkce a fotografie, výroba naučných filmů, produkce filmů a videa, redakční zpracování fotografických filmů, úprava a střih filmů, výroba show, produkce filmů ve studiích, produkce filmů ke vzdělávacím nebo zábavním účelům, výroba filmů (s výjimkou reklamních), postprodukční editační služby v oblasti hudby, videa a filmu, produkce filmů pro televizi a kino, režisování filmů (s výjimkou reklamních), akademie (vzdělávání), dabling, dálkové vzdělávání, dálkové kurzy, divadelní představení, produkce divadelních představení, režie

divadelních představení, elektronické publikování, hudební produkce, produkce hudebních videí, klubové služby (zábava nebo vzdělávání), kulturní služby, kulturní aktivity, obrazové zpravodajství, on-line vydávání elektronických knih a časopisů, organizování zábavních a kulturních akcí, zábavní služby ve formě organizování společenských zábavních akcí, plánování a organizace večírků (zábava), poskytování elektronických publikací, poskytování elektronických publikací bez možnosti stažení, poskytování filmů bez možnosti stažení, poskytování zábavních služeb prostřednictvím kinematografických filmů, poskytování hudby on-line bez možnosti stažení, poskytování filmů a televizních programů bez možnosti stažení prostřednictvím placené televize, poskytování televizních programů bez možnosti stažení prostřednictvím přenosu videa na objednávku, poskytování multimediálních zábavních programů prostřednictvím televizních, širokopásmových, bezdrátových a on-line služeb, poskytování informací týkajících se zábavy prostřednictvím televizních, širokopásmových, bezdrátových a on-line služeb, provozování rekreačních zařízení v rámci této třídy, předávání know-how (odborné vzdělávání), předprodej vstupenek na zábavní akce, služby on-line předprodeje vstupenek pro zábavní účely, předvádění živých vystoupení, překladatelské a tlumočnické služby, psaní a skládání písní, režie hudebních představení, televizní a rozhlasová zábava, rozhlasová zábava šířená pomocí internetu, skládání hudby, skládání hudby pro třetí osoby, služby baviče, služby nahrávacího, filmového, video a televizního studia, služby nahrávacího televizního studia, služby reportérů (zpravodajství), služby zvukových techniků na akce, služby pořizování zvukových, filmových, video a televizních nahrávek, služby nahrávacích studií pro výrobu zvukových disků, soukromá výuka, školení, koučink (školení), školní vzdělávání, turistické prohlídky s průvodcem, vydávání instruktážních knih, vydávání vzdělávacích knih, vydávání časopisů, vydávání hudebních knih, publikování a vydávání knih, vydávání periodik a knih v elektronické formě, vydávání elektronických knih a periodik na internetu, konzultační služby vztahující se k vydávání knih, vydávání knih vztahujících se k televizním programům, vydávání vzdělávacích textů, vydávání elektronických textů, příprava a výroba televizních a rozhlasových programů, uvádění rozhlasových programů, výroba vzdělávacích nebo zábavních televizních programů, výroba zábavy v podobě televizních seriálů, výuka, hudební zábava, filmová zábava, audio zábava, služby fanklubů (zábava), zábava formou koncertů, divadelní zábava, elektronické publikování (DTP), filmová distribuce, filmové projekce, fotografování, fotografování na mikrofilm, kaligrafické služby, kurzy, kulturní nebo náboženská výchova, nahrávání videokazet, obrazové zpravodajství, organizování zábavních akcí, poradenství pro volbu povolání (v oblasti vzdělávání nebo školení), pořádání a vedení osobních vzdělávacích fór, pořádání a vedení workshopů (školení), pořádání loterií, pořádání módních přehlídek pro zábavu, pořádání plesů, pořádání soutěží (vzdělávacích nebo zábavních), pořádání sportovních soutěží, poskytování elektronických publikací on-line bez možnosti stažení, poskytování filmů prostřednictvím videa na objednávku bez možnosti stažení, poskytování her on-line z počítačové sítě, poskytování hudby on-line bez možnosti stažení, poskytování informací v oblasti vzdělávání, poskytování informací v oblasti zábavy, poskytování informací v oblasti rekreačních aktivit, poskytování videí on-line bez možnosti stažení, praktický výcvik (předvádění), prázdninové tábory (zábava), produkce estrád, profesní rekvalifikace, pronájem audiozařízení, pronájem dekorací (na představení), pronájem divadelních dekorací, pronájem kinematografických přístrojů, pronájem osvětlovacích zařízení pro divadelní scény či televizní studia, pronájem rozhlasových a televizních přijímačů, pronájem uměleckých děl, pronájem videokamer, pronájem videorekordérů, provozování sportovních zařízení, půjčování audionahrávek, půjčování filmů, půjčování herního vybavení, půjčování hraček, půjčování sportovního vybavení (s výjimkou vozidel), půjčování videokazet, služby filmového studia, služby grafické úpravy (nikoliv k reklamním účelům), služby klubů zdraví (zdravotní a kondiční cvičení), služby v oblasti osvětlení akcí, služby v oblasti střihu videa na akce, sportovní tábory, titulování, tlumočení znakové řeči, úprava videokazet, vedení kurzů kondičního cvičení, vedení túr s horským průvodcem; (43) hotelové restaurační služby, zprostředkování hotelového ubytování, klubové služby (poskytování jídla a nápojů), prázdninové tábory (ubytování), hotely, ubytovny a penziony, prázdninové a turistické ubytování, rezervace turistického ubytování, bary, bufety, hotelové služby pro prioritní zákazníky, služby agentur pro rezervaci hotelového ubytování, poskytování rezervace pokojů a hotelové rezervační služby, jídelny, samoobslužné jídelny, kavárny, pronájem jednacích místností, pronájem přechodného ubytování, pronájem přenosných staveb, pronájem stanů, pronájem velkých stanů, pronájem židlí, stolů, ubrusů, skleněného nádobí, provozování kempů, restaurace, rezervace přechodného ubytování, rezervace ubytování v penzionech, rezervace ubytování v hotelech,

rezervace dočasného ubytování prostřednictvím internetu, služby osobního šéfkuchaře, služby recepcie pro přechodné ubytování (správa odjezdů a příjezdů), služby ubytovací kanceláře, služby ubytovací kanceláře (hotely, penziony), turistické ubytovny, zajištění stravování, pronájem zásobníků na pitnou vodu, samoobslužné jídelny.

(730) Havlíček Marek, č. ev. 10, Střemy, 27734, CZ

(210) O-566702

(220) 18.09.2020

(320) 18.09.2020

(511) 35, 39, 41, 43

(540)

Tatra kolem světa 2

(510) (35) kancelářské a administrativní služby, administrativní služby poskytované hotely, služby zprostředkování administrativních zaměstnání, aktualizace reklamních materiálů a textů, analýzy nákladů a cen, cílené zasílání reklamních materiálů, cílený marketing, externí správa společností, fakturace, grafická úprava pro reklamní účely, marketing, propagační marketing, produktový marketing, finanční marketing, digitální marketing, přímý marketing, partnerský marketing, internetový marketing, referenční marketing, marketingové prognózy, marketingové informace, marketingové služby v oblasti cestování, reklama v oblasti cestovního ruchu a cestování, inzerce pro nábor zaměstnanců, vývoj reklamních konceptů, obchodní průzkum, obchodní správa licencí k výrobkům a službám jiných osob, obchodní zprostředkovatelské služby, reklama on-line, on-line reklama prostřednictvím počítačových komunikačních sítí, plánování schůzek (kancelářské práce), podpora prodeje jiných osob, poradenství ohledně vyhledávání sponzorů, reklamní a propagační služby a související poradenství, poradenství v oboru řízení obchodní činnosti, poradenství pro styk s veřejností, poradenství týkající se komunikačních strategií v oblasti vztahů s veřejností, marketingové poradenství, poradenství v obchodním marketingu, poradenství v oblasti marketingového řízení, poradenství v oblasti obchodní propagace, poradenství v oboru přímého marketingu, obchodní poradenství v oblasti propagační činnosti, poradenství ohledně organizování propagačních kampaní pro firmy, poradenství v oblasti komunikační strategie v reklamě, poradenství v oblasti demografie pro marketingové účely, poradenství týkající se analýzy nákupních zvyklostí spotřebitelů, obchodní poradenství vztahující se ke konzultacím v oboru marketingového řízení, poradenství v oblasti výměnného obchodu, poradenství ohledně kalkulace prodejních objednávek, pomoc v obchodní a podnikatelské činnosti, management a administrativní služby, poradenství v oblasti auditů, poradenství týkající se daňového účetnictví, obchodní poradenství vztahující se k účetnictví, poradenství a informace v oblasti účetnictví, zpracování, systematizace a správa dat, řízení lidských zdrojů a náborové služby, obchodní konzultační a poradenské služby, obchodní analýzy, informační služby a průzkumy trhu, pořádání a vedení dražeb, pořádání obchodních prezentací nebo předváděcích akcí, pořádání interaktivních virtuálních aukcí, pořádání expozic pro obchodní a/nebo reklamní účely, pořádání výstav a veletrhů pro obchodní a/nebo reklamní účely, pořádání prezentací pro reklamní účely, pořádání soutěží pro reklamní účely, pořádání a vedení obchodních setkání, pořádání a vedení náborových veletrhů, příprava a pořádání propagačních a/nebo reklamních akcí, příprava a pořádání marketingových akcí, propagace obchodních veletrhů, pořádání propagačních akcí pomocí audiovizuálních médií, poskytování reklamních informací, poskytování informací o obchodních kontaktech, poskytování informací o podnikových a obchodních kontaktech prostřednictvím internetu, poskytování obchodních informací, obchodní prezentace (zajišťování), prezentace zboží a služeb, prezentace zboží k propagačním účelům, prezentace fotografického vybavení pro reklamní účely, prezentace výrobků v komunikačních médiích pro účely maloobchodu, příprava a prezentace audiovizuálních ukázek pro reklamní účely, prezentace firem na internetu a v jiných médiích, prezentace společností a jejich zboží a služeb na internetu, obchodní nebo podnikatelské poradenství (profesionální -), profilování spotřebitelů na obchodní nebo marketingové aktivity, pronájem reklamních billboardů, pronájem prodejních stánků, pronájem reklamního času v kinech, pronájem reklamního času v komunikačních médiích, pronájem reklamního prostoru, času a materiálů, zprostředkovatelské služby v oblasti pronájmu reklamního času a prostoru, pronájem reklamních ploch, předvádění a vystavování zboží, přepis rozhovorů (pro úřední účely), příprava a vyhotovení daňového přiznání a poradenské služby, počítačová příprava výplatních listin, příprava mezd a výplatních listin, psaní reklamních textů, psaní scénářů pro reklamní účely, psaní životopisů pro druhé, bannerová reklama, televizní reklama, reklama (příprava), venkovní reklama, filmová reklama, rozhlasová reklama, reaktivní (ohlasová) reklama, obchodní propagace,

reklama na elektronických reklamních tabulích, reklama formou platby za kliknutí (PPC), reklama týkající se dopravy a doručování, reklama v periodikách, brožurách a novinách, reklama na internetu pro třetí osoby, reklama prostřednictvím všech veřejných komunikačních prostředků, řízení obchodní činnosti, řízení obchodní činnosti hotelů, řízení obchodní činnosti bavičů, obchodní administrativa, sestavování katalogů informací pro obchodní či reklamní účely, sestavování statistik, sjednávání obchodních smluv pro třetí strany, služby pro maloobchod nebo velkoobchod s farmaceutickými, veterinárními a sanitárními přípravky a zdravotnickým materiálem, služby spojené s podáváním daňových příznání, telefonní informační služby, obchodní lobbistické služby, subdodavatelské služby (pomoc v obchodní činnosti), distribuce reklamních materiálů, pronájem propagačních materiálů, distribuce reklamních materiálů poštou, výroba vizuálních reklamních materiálů, vydávání reklamních materiálů on-line, vydávání reklamních materiálů a textů, navrhování, sestavování a výroba reklamních materiálů, šíření reklamních, marketingových a propagačních materiálů, šíření reklamních materiálů na veřejných prostranstvích, účetnictví, vedení počítačové evidence, vyhledávání sponzorů, vydávání inzertních textů, výroba reklamních filmů, propagace série filmů pro třetí osoby, on-line maloobchodní služby v oblasti nahrané hudby a nahraných filmů s možností stažení, zpracování textu, zprostředkování obchodních informací, zprostředkování obchodů v oblasti propojení možných soukromých investorů s podnikateli, kteří potřebují financování, zprostředkování propagace, zprostředkování reklamy, zprostředkování zaměstnání, služby hotelového managementu (pro třetí osoby), pomoc při řízení obchodní činnosti, poradenství v oblasti komunikačních strategií v reklamě, pořádání módních přehlídek pro reklamní účely, poskytování informací o obchodních kontaktech, poskytování obchodních informací a rad pro spotřebitele ve výběru produktů a služeb, poskytování obchodních informací prostřednictvím webových stránek, poskytování on-line tržiště pro kupující a prodejce zboží a služeb, průzkum veřejného mínění, psychologické testování za účelem výběru zaměstnanců, řízení obchodní činnosti náhradových programů pro jiné osoby, řízení obchodní činnosti nezávislých poskytovatelů služeb, řízení obchodní činnosti sportovců, řízení obchodní činnosti výkonných umělců, řízení obchodních projektů v oblasti stavebních projektů, sjednávání a uzavírání obchodních transakcí pro třetí strany, sjednávání obchodních smluv pro jiné osoby, služby registrace darů, poradenské služby v oblasti řízení telefonních ústředí, služby v oblasti firemní komunikace, služby v oblasti obchodního lobbingu, služby v oblasti vztahů s médií, správa programů pro věrné zákazníky v oblasti osobní letecké dopravy, správa zákaznických věrnostních programů, srovnávání cen, styk s veřejností, vyhotovování výpisů z účtu, vylepování a vyvěšování plakátů, zprostředkování dovozu a vývozu; (39) služby objednávání cestování, objednávaní míst (cestování), pronájem vozidel na cestování, rezervace lůžek na cestování, agentury na objednávání cestování, počítačové rezervační služby pro cestování, služby prodeje lístků pro cestování, rezervace místenek pro cestování autobusem, objednávání prázdninového cestování a zájezdů, služby rezervačních agentur týkající se cestování, rezervační služby týkající se cestování letadlem, zajišťování informací o přepravě a cestování, poskytování on-line informací o cestování, rezervační služby týkající se cestování po moři, rezervační služby týkající se cestování po zemi, rezervační služby pro prázdninové pobyty a cestování, osobní doprava, služby v oblasti rezervace dopravy a cestování, organizování prohlídek pamětihodností a okružních jízd, služby průvodců, doprava a přeprava, služby cestovních průvodců, služby v oblasti cestovního ruchu, služby týkající se cestovních itinerářů, zařízení cestovních víz, pasů a cestovních dokladů pro osoby cestující do zahraničí, koordinování cestovních příprav pro jednotlivce a skupiny, cestovní kurýrní služby, poskytování turistických cestovních informací, rezervace cestovních míst, cestovní konzultační a informační služby, poskytování cestovních informací prostřednictvím počítače, poskytování informací o cestovních trasách, poradenství pro plánování cestovních tras, pořádání turistických výletů, pořádání vyhlídkových jízd, pořádání prohlídek měst, pořádání a organizování zájezdů, organizování a pořádání výletů a cest, autobusová doprava, dálková autobusová doprava, automobilová doprava, doprava, pozemní doprava, silniční doprava, doprava zboží, doprava vozidel, nákladní doprava, osobní doprava, náklad (doprava zboží), nákladní kamionová doprava, doprava a doručování zboží, dodávka vody, dodávka zboží, doprava při prohlídkách památek, doprovázení cestujících, skladování, logistika v dopravě, nakládka a vykládka, odtahové služby pro vozidla, odtahové služby pro komerční vozidla, pilotování civilních dronů, pilotáž, parkování automobilů, pořádání zábavních plaveb, poskytování silničních a dopravních informací, přeprava cestujících, pozemní přeprava cestujících, přeprava zavazadel cestujících, automobilová přeprava cestujících, silniční přeprava cestujících, pronájem autobusů, pronájem automobilů, pronájem nákladních automobilů, pronájem vozidel, pronájem

skladů (skladovacích prostor), pronájem střešních nosičů na automobily, pronájem motorových vozidel, pronájem částí vozidel, pronájem vozidel cestujícím, pronájem dopravních vozidel, smluvní pronájem vozidel, pronájem silničních vozidel, pronájem rekreačních vozidel, pronájem motorových silničních vozidel, provoz skladů, rezervace autobusové dopravy, rezervace míst pro různé druhy dopravy, služby v oblasti rezervace a objednávání dopravy, rezervace dopravy přes globální počítačové sítě, plánování a rezervace cest a dopravy, elektronickými prostředky, rezervace místenek, služby v oblasti sdílení osobních automobilů, sdílení automobilů, služby řidičů, služby spolujízdy, vykládka nákladu, uskladnění zboží, doprava a uskladnění zboží, služby uskladnění zboží ve skladištích, záchranné služby (doprava), zprostředkování dopravy, zprostředkování dopravy cestujících, zprostředkování nákladní dopravy, zprostředkování dopravy na dovolenou, zprostředkování přepravy a dopravy, zprostředkování dopravy pro obchodní uživatele, poskytování informací o zprostředkování lodní dopravy, zprostředkování přepravy, zprostředkování přepravy zboží, zprostředkování automobilové přepravy cestujících, služby osobního turistického průvodce, doručování balíků, letecká doprava, lodní doprava, lodní trajektová doprava, námořní doprava, navigační služby pro řidiče při cestování, odtahové služby při poruše vozidla, organizace dopravy pro zájezdy, poskytování dopravních informací, přeprava cenin s ostrahou, přeprava cestujících, přeprava nábytku, pronájem navigačních systémů, sběr recyklovatelných výrobků (doprava), zprostředkování cestovních víz a cestovních dokladů pro osoby cestující do zahraničí, zprostředkování námořní dopravy; (41) služby v oblasti vzdělávání, zábavy a sportu, školicí služby v oblasti maloobchodního marketingu, služby v oblasti přednášek vztahujících se k marketingovým dovednostem, školicí kurzy strategického plánování v oblasti reklamy, propagace, marketingu a obchodu, vydávání informačních příruček vztahujících se k cestování, služby vydávání cestovního průvodců, příprava a organizace vzdělávacích kurzů v oblasti cestovního ruchu, vydavatelské poradenství, organizování a pořádání výstav pro kulturní nebo vzdělávací účely, organizování, pořádání a vedení soutěží, organizování, pořádání a vedení seminářů, pořádání představení, pořádání turnajů, pořádání loterií, pořádání plesů, pořádání, organizování a vedení her, pořádání výcvikových kurzů, pořádání hudebních představení, pořádání rekreačních akcí (sport a zábava), pořádání telefonických soutěží, pořádání sportovních kurzů, pořádání zábavných show, pořádání nenáročných zábav, pořádání a vedení kolokvií, pořádání vzdělávacích setkání, pořádání skupinových rekreačních činností, školení (pořádání a řízení), pořádání navazujících vzdělávacích seminářů, pořádání, vedení a organizování sympozií, pořádání estrád (služby impresária), pořádání technických instruktážních kurzů, pořádání a uvádění koncertů, pořádání zábavných scénických představení, pořádání a vedení sjezdů (školení), pořádání a vedení přednášek, pořádání soutěží prostřednictvím internetu, pořádání prezentací pro vzdělávací, zábavní nebo kulturní účely, pořádání expozic pro školící účely, pořádání festivalů pro školící účely, pořádání instruktážních kurzů pro turisty, pořádání expozic pro kulturní účely, pořádání seminářů zaměřených na reklamu, pořádání a vedení vzdělávacích konferencí, pořádání seminářů pro rekreační účely, pořádání konferencí pro rekreační účely, pořádání seminářů v oblasti zábavy, pořádání loterií pro třetí osoby, pořádání konferencí v oblasti zábavy, pořádání kongresů pro obchodní, kulturní nebo rekreační účely, pořádání konferencí v oblasti podnikání, pořádání seminářů zaměřených na vzdělávání, pořádání festivalů pro zábavní a kulturní účely, pořádání výstav pro zábavní nebo rekreační účely, pořádání vzdělávacích zájezdů s průvodcem, pořádání zájezdů pro školící účely, organizování a pořádání vzdělávacích trhů, příprava a pořádání vzdělávacích kurzů, příprava a pořádání vzdělávacích seminářů, příprava a pořádání kulturních aktivit, příprava a pořádání zábavních akcí a aktivit, příprava a pořádání hudebních koncertů, pořádání, vedení a organizování konferencí, pořádání, vedení a organizování a uvádění koncertů, pořádání a vedení školících kurzů, pořádání a vedení výukových programů, pořádání, vedení a organizování kongresů, pořádání odborných workshopů a výukových kurzů, pořádání výukových kurzů ve vzdělávacích institucích, pořádání předváděcích akcí pro kulturní a/nebo zábavní účely, pořádání seminářů zaměřených na kulturní aktivitu, příprava a pořádání živých zábavních akcí, pořádání vzdělávacích aktivit pro letní tábory, audiovizuální ukázkové prezentace, prezentace videofilmů, prezentace hudebních vystoupení, prezentace soundtracků k videofilmům, služby muzeí (prezentace, výstavy), prezentace živých zábavních představení, organizování a prezentace živých vystoupení, psaní textů (s výjimkou reklamních), psaní scénářů (s výjimkou reklamních), psaní filmových scénářů, vydávání divadelních scénářů, vydávání textů (s výjimkou reklamních), vydávání tiskovin (s výjimkou reklamních), elektronické vydávání textů a tiskárenských výrobků na internetu (s výjimkou reklamních), vydávání tiskárenských výrobků v elektronické podobě (s výjimkou reklamních), vydávání plakátů, zvuková, obrazová a

multimediální produkce a fotografie, výroba naučných filmů, produkce filmů a videa, redakční zpracování fotografických filmů, úprava a střih filmů, výroba show, produkce filmů ve studiích, produkce filmů ke vzdělávacím nebo zábavním účelům, výroba filmů (s výjimkou reklamních), postprodukční editační služby v oblasti hudby, videa a filmu, produkce filmů pro televizi a kino, režírování filmů (s výjimkou reklamních), akademie (vzdělávání), dabing, dálkové vzdělávání, dálkové kurzy, divadelní představení, produkce divadelních představení, režie divadelních představení, elektronické publikování, hudební produkce, produkce hudebních videí, klubové služby (zábava nebo vzdělávání), kulturní služby, kulturní aktivity, obrazové zpravodajství, on-line vydávání elektronických knih a časopisů, organizování zábavních a kulturních akcí, zábavní služby ve formě organizování společenských zábavních akcí, plánování a organizace večírků (zábava), poskytování elektronických publikací, poskytování elektronických publikací bez možnosti stažení, poskytování filmů bez možnosti stažení, poskytování zábavních služeb prostřednictvím kinematografických filmů, poskytování hudby on-line bez možnosti stažení, poskytování filmů a televizních programů bez možnosti stažení prostřednictvím placené televize, poskytování televizních programů bez možnosti stažení prostřednictvím přenosu videa na objednávku, poskytování multimediálních zábavních programů prostřednictvím televizních, širokopásmových, bezdrátových a on-line služeb, poskytování informací týkajících se zábavy prostřednictvím televizních, širokopásmových, bezdrátových a on-line služeb, provozování rekreačních zařízení v rámci této třídy, předávání know-how (odborné vzdělávání), předprodej vstupenek na zábavní akce, služby on-line předprodeje vstupenek pro zábavní účely, předvádění živých vystoupení, překladatelské a tlumočnické služby, psaní a skládání písní, režie hudebních představení, televizní a rozhlasová zábava, rozhlasová zábava šířená pomocí internetu, skládání hudby, skládání hudby pro třetí osoby, služby baviče, služby nahrávacího, filmového, video a televizního studia, služby nahrávacího televizního studia, služby reportérů (zpravodajství), služby zvukových techniků na akce, služby pořizování zvukových, filmových, video a televizních nahrávek, služby nahrávacích studií pro výrobu zvukových disků, soukromá výuka, školení, koučink (školení), školní vzdělávání, turistické prohlídky s průvodcem, vydávání instruktážních knih, vydávání vzdělávacích knih, vydávání časopisů, vydávání hudebních knih, publikování a vydávání knih, vydávání periodik a knih v elektronické formě, vydávání elektronických knih a periodik na internetu, konzultační služby vztahující se k vydávání knih, vydávání knih vztahujících se k televizním programům, vydávání vzdělávacích textů, vydávání elektronických textů, příprava a výroba televizních a rozhlasových programů, uvádění rozhlasových programů, výroba vzdělávacích nebo zábavních televizních programů, výroba zábavy v podobě televizních seriálů, výuka, hudební zábava, filmová zábava, audio zábava, služby fanclubů (zábava), zábava formou koncertů, divadelní zábava, elektronické publikování (DTP), filmová distribuce, filmové projekce, fotografování, fotografování na mikrofilm, kaligrafické služby, kurzy, kulturní nebo náboženská výchova, nahrávání videokazet, obrazové zpravodajství, organizování zábavních akcí, poradenství pro volbu povolání (v oblasti vzdělávání nebo školení), pořádání a vedení osobních vzdělávacích fór, pořádání a vedení workshopů (školení), pořádání loterií, pořádání módních přehlídek pro zábavu, pořádání pleš, pořádání soutěží (vzdělávacích nebo zábavních), pořádání sportovních soutěží, poskytování elektronických publikací on-line bez možnosti stažení, poskytování filmů prostřednictvím videa na objednávku bez možnosti stažení, poskytování her on-line z počítačové sítě, poskytování hudby on-line bez možnosti stažení, poskytování informací v oblasti vzdělávání, poskytování informací v oblasti zábavy, poskytování informací v oblasti rekreačních aktivit, poskytování videí on-line bez možnosti stažení, praktický výcvik (předvádění), prázdninové tábory (zábava), produkce estrád, profesní rekvalifikace, pronájem audiozařízení, pronájem dekorací (na představení), pronájem divadelních dekorací, pronájem kinematografických přístrojů, pronájem osvětlovacích zařízení pro divadelní scény či televizní studia, pronájem rozhlasových a televizních přijímačů, pronájem uměleckých děl, pronájem videokamer, pronájem videorekordérů, provozování sportovních zařízení, půjčování audionahrávek, půjčování filmů, půjčování herního vybavení, půjčování hraček, půjčování sportovního vybavení (s výjimkou vozidel), půjčování videokazet, služby filmového studia, služby grafické úpravy (nikoliv k reklamním účelům), služby klubů zdraví (zdravotní a kondiční cvičení), služby v oblasti osvětlení akcí, služby v oblasti střihu videa na akce, sportovní tábory, titulování, tlumočení znakové řeči, úprava videokazet, vedení kurzů kondičního cvičení, vedení túr s horským průvodcem; (43) hotelové restaurační služby, zprostředkování hotelového ubytování, klubové služby (poskytování jídla a nápojů), prázdninové tábory (ubytování), hotely, ubytovny a penziony, prázdninové a turistické

ubytování, rezervace turistického ubytování, bary, bufety, hotelové služby pro prioritní zákazníky, služby agentur pro rezervaci hotelového ubytování, poskytování rezervace pokojů a hotelové rezervační služby, jídelny, samoobslužné jídelny, kavárny, pronájem jednacích místností, pronájem přechodného ubytování, pronájem přenosných staveb, pronájem stanů, pronájem velkých stanů, pronájem židlí, stolů, ubrusů, skleněného nádobí, provozování kempů, restaurace, rezervace přechodného ubytování, rezervace ubytování v penzionech, rezervace ubytování v hotelech, rezervace dočasného ubytování prostřednictvím internetu, služby osobního šéfkuchaře, služby recepcí pro přechodné ubytování (správa odjezdů a příjezdů), služby ubytovací kanceláře, služby ubytovací kanceláře (hotely, penziony), turistické ubytovny, zajištění stravování, pronájem zásobníků na pitnou vodu, samoobslužné jídelny.

(730) **Havlíček Marek**, č. ev. 10, Střemy, 27734, CZ

(210) **O-566823**

(220) 24.09.2020

(320) 24.09.2020

(511) 6, 8, 9, 11, 12, 13, 18, 20, 21, 22, 25, 28, 35

(540)

Stormred

(510) (6) kovová kování na vycházkové hole, kovová parkovací zařízení pro jízdní kola, mačky; (8) zvedáky vozidel na kolečkách (ručně ovládané), ruční zvedáky (ruční nástroje), biologicky rozložitelné lžice, biologicky rozložitelné nože, biologicky rozložitelné přístroje, biologicky rozložitelné vidličky, jednorázové lžice, jednorázové nože, jednorázové vidličky, jednorázové stolní nádoby z plastu (přístroje), jídelní přístroje (nože, vidličky a lžice), jídelní přístroje, kuchyňské nože a náčiní na krájení pro použití v kuchyni (neelektrické), keramické nože, kávové lžičky, čajové lžičky, kuchařské nože, kuchyňské nůžky, lžice, nože do domácnosti, otvíráky na konzervy (neelektrické), plastové přístroje (lžice, vidličky a nože), rukojeti na nože, nouzové víceúčelové nástroje (ruční nářadí), rozbíječe okenních skel, rozbíječe skla, ruční nástroje používané v nouzových a záchranných situacích, řezače bezpečnostních pásů, cepíny na led, držáky na nože, držáky nůžek, kapselní nůžky, nože, nůžky, potápěčské nože, ruční nástroje a ruční nářadí, vrhací nože; (9) 3D brýle, urometry, akcelerometry, alarmy, buzoly, chrániče úst (sportovní pomůcky), chrániče zubů, chytré brýle, chytré hodinky, chytré náramky (měřicí přístroje), chytré prsteny (elektronická zařízení), chytré telefony (smartphony), čtecí zařízení, dalekohledy, dálkoměry, digitální fotorámečky, digitální meteorologické stanice, dýchací masky (ne pro umělé dýchání), dýchací přístroje (ne pro umělé dýchání), dýchací přístroje pro plavání pod vodou, dýchací trubice (šnorchly), dynamometry, elektrické akumulátory, elektrická zabezpečovací zařízení proti krádeži, elektrické baterie, elektrické kabely, elektrické zámky, elektrické vypínače a spínače, elektronická světelná ukazovátka, elektronické kapselní překladače, elektronické klíčenky jako dálkové ovladače, elektronické numerické displeje, filtry do dýchacích masek, fotovoltaické články, hasicí přístroje, handsfree sady pro telefony, hloubkoměry, hloubkové reproduktory, hologramy, inklinometry, kontaktní čočky, kryty na chytré telefony (smartphony), kryty pro tablety (počítače), mikrofony, nabíječky baterií, nabíječky elektrických baterií, náhlavní soupravy pro virtuální realitu, nahrané počítačové programy, nahrané programy operačních systémů, náušníky do sluchátek, nosní klipsy pro potápěče a plavce, nositelné videoobrazovky, nosiče zvukových záznamů, obaly na přenosné počítače (laptopy), obrazovky, ochranná obuv k ochraně před úrazem, radiací a ohněm, ochranné fólie na chytré telefony, ochranné fólie na počítačové obrazovky, ochranné brýle pro sportovní účely, ochranné helmy pro sportovní účely, ochranné masky, ochranné rukavice (k ochraně před úrazy a nehodami), osobní váhy s analýzou hmotnosti, paměťová zařízení počítačů, počítače, počítačové programy (stahovatelné), počítačový hardware, potápěčské masky, potápěčské obleky, potápěčské rukavice, pouzdra na brýle, pouzdra na chytré telefony (smartphony), pouzdra na kontaktní čočky, požární deky, přenosné počítače, přenosné multimediální přehrávače, přístroje na projekci virtuálních klávesnic, přístroje na měření hmotnosti, přístroje na měření vzdálenosti, přístroje na reprodukci zvuku, přístroje na zaznamenávání času, přístroje pro záznam zvuku, rádia, reflexní bezpečnostní vesty, reflexní prvky na oděvy k prevenci dopravních nehod, reproduktory, respirátory na filtraci vzduchu, roboti k monitorování bezpečnosti, satelitní navigační přístroje, satelitní zaměřovače, signální lampy, signální bóje, signální pišťalky, sluchátka, sluneční brýle, sluchátka pro komunikaci na dálku, šňůrky na mobilní telefony, solární baterie, solární panely na výrobu elektřiny, sportovní pišťalky, špunty do uší pro potápěče, tachometry, tašky na přenosné počítače (laptopy), ukazatele teploty, ukazatele rychlosti, ukazatele hladiny vody, ukazatele tlaku, váhy, videoprojektory, videokamery, záchranná

zařízení a vybavení, záchranné pásy, záchranné příkrývky, závaží; (11) baterky (elektrické svítilny), čelové svítilny, elektrické osvětlovací výbojky, směrová světla pro jízdní kola, světla pro jízdní kola, světlomety; (12) adhezivní gumové záplaty na opravy duší, bezdušové pneumatiky pro jízdní kola, blatníky (ochrana proti blátu), blatníky na jízdní kola, brašny na jízdní kola, brzdové čelisti, brzdy na jízdní kola, čluny, čluny umožňující pohyb po vodě, duše do pneumatik, duše do pneumatik jízdních kol, elektrická jízdní kola, hustilky (výbava vozidel), jízdní kola, kánoe, kliky k jízdním kolům, kola pro jízdní kola, kolečka, koloběžky, kryty na sedla jízdních kol, motory pro jízdní kola, náboje do jízdních kol, padáky, pádla ke kánoím, paprsky pro kola jízdních kol, párová vesla, pedály k jízdním kolům, pěnové vložky do pneumatik, pneumatiky na jízdní kola, převody pro jízdní kola, přívěsy k jízdním kolům, přívěsy pro přepravu jízdních kol, pumpičky na pneumatiky jízdních kol, ráfky pro kola jízdních kol, ráhna lodí, rámy jízdních kol, řetězy na jízdní kola, řídítka na jízdní kola, sedadla pro jízdní kola, sedlové brašny pro jízdní kola, soupravy na opravu duší, stojánky jízdních kol, šlapky k jízdním kolům, tříkolky, vesla, vidlice na vesla; (13) karabiny (automatické zbraně); (18) batohy, batohy pro horolezce, brašny na nářadí (prázdné), cestovní kufr (velké lodní), cestovní tašky, deštníky, hole turistické, horské hole, kabelky, kožené etikety, kožené řemeny, kožené sáčky (obálky, váčky) na balení, kufr na kolečkách, malá cestovní zavazadla, plážové tašky, pouzdra na deštníky, rukojeti k deštníkům, sportovní tašky, slunečníky, tašky, toaletní kufříky (nevybavené), turistické batohy, visačky na zavazadla, vycházkové hole, zavazadla; (20) boxy na nářadí (prázdné, nekovové), dřevěné nebo plastové žebříky, kovová sedadla, kovové stoly, kovový nábytek, lékárníčky (skříňky na léky nevybavené), masážní stoly, matrace, nábytek, nafukovací matrace (ne pro léčebné účely), nafukovací polštáře (ne pro léčebné účely), nafukovací nábytek, plastové nádoby jako obaly, podhlavníky, polštáře (na spaní), ratan, rybářské koše, špunty (nekovové), šroubovací uzávěry na lahve (nekovové), stojany na lahve, stojany na ručníky (nábytek), stojany na vystavení zboží, stoličky, stoly, sudy (nekovové), zámky (nekovové, neelektrické, zátky do lahví (nekovové); (21) brčka na pití, chladič kostky (do nápojů), chladič lahve, chladič vložky na chlazení potravin a nápojů, kapesní lahve, jídelní hůlky, kartáče na boty, kbelíky, lahve, lahve na pití pro sportovní účely; (22) houpačí sítě, kabely nekovové, lana nekovová, lana, provazy, šňůry, síť, větrné plachty; (25) čapky, čelenky, čepice, fotbalová obuv, gymnastická obuv, gymnastické oděvy, hotové podšívky, hřejivé návleky na nohy, kalhoty, kalhoty kratší délky, kimona, kolíky do kopaček, kompresní trika, kopačky, koupací čepice, koupací pantofle, koupací sandály, lyžařské boty, lyžařské rukavice, neoprénové obleky pro vodní lyžování, nepromokavé oděvy, obleky na judo, obleky na karate, obuv, oděvy, palčáky (rukavice), pánské plavky, plavecké oděvy, plavky, ponožky, ponožky absorbující pot, spodní prádlo, spodní prádlo absorbující pot, sportovní dresy, sportovní obuv, sportovní tílka, sportovní vyšší obuv, sportovní vysoká obuv; (28) badmintonové míčky, boby, boxerské rukavice, boxovací pytle, brusle na led, bumerangy, chrániče holení (sportovní potřeby, ne pro inline brusle a skateboarding), činky, destičky na plavání, disky (sportovní náčiní), drony (hračky), elektronické terče, duše do míčů na hraní, golfové bagy na kolečkách nebo bez koleček, golfové hole, golfové rukavice, gymnastické nářadí, hokejové hole, horolezecké stupačky, horolezecké úvazky, kajaky na moře, kolenní chrániče (sportovní potřeby, ne pro inline brusle a skateboarding), loketní chrániče (sportovní potřeby, ne pro inline brusle a skateboarding), luky na lukostřelbu, lyžařské hole, lyžařské vázání, lyže, míče na hraní, míče na míčové hry, obaly na lyže, obaly a tašky tvarované speciálně pro lyže a prkna na surfing, odrazové můstky (sportovní náčiní), padákové kluzáky (paraglidy), pachové návnady pro lov a rybolov, pákařské rukavice (vybavení pro hry), pátky (sportovní náčiní), pásky na plavání, plavecké ploutve, plavecké rukavice s plovací blánou, ploutve na potápění, plovací pomůcky na plavání, popruhy na jógu, posilovače prsních svalů (expandéry), posilovací stroje, praky (sportovní náčiní), přístroje na tělesná cvičení, prkna na bodyboarding, prkna na paddleboarding, prkna na surfing, prkna na windsurfing, pumpičky speciálně upravené pro nafukování míčů na míčové hry, rukavice na baseball, rukavice na hry, rybářské háčky, rybářské náčiní, rybářské navijáky, rybářské podběráky, rybářské pruty, rybářské splávky, rybářské vlasce, saně (rekreační vybavení), saně (sportovní náčiní), šipky (hra), síť (sportovní potřeby), sněžnice, snowboardy, sportovní suspensory, sportovní suspensory pro muže (sportovní výstroj), stacionární kola na cvičení, stahovací cvičební pásy, startovací bloky (sportovní potřeby), stěžně na windsurfing, stoly na stolní fotbal, stoly na stolní tenis, střivkové výplety raket, stroje na házení míčků, struny pro výplet raket, stuhy speciálně upřůsobené pro rytmickou sportovní gymnastiku, tága na snooker, tašky na kriket, tenisové nahrávací stroje, tenisové sítě, terče, trampolíny, trapézy na windsurfing, válce pro stacionární kola na cvičení, plovací vesty, visačky na golfové brašny, vnaďidla a návnady pro lov nebo rybolov (umělé), vodní

lyže, vozíky na golfové bagy, vrše (pasti na ryby), vybavení na lukostřelbu, vypichovátko na upravení stopy po dopadu míčku (příslušenství na golf), vzpěračské činky, vzpěračské pásy (sportovní výstroj), potřeby pro gymnastiku a sport, které nejsou uvedeny v jiných třídách; (35) cílové zasilání reklamních materiálů, cílený marketing, marketing, on-line reklama v počítačové síti, PPC reklama, propagace, reklama, televizní reklama, venkovní reklama, zásilková reklama.

(730) **Alza.cz a.s.**, Jankovcova 1522/53, Praha 7, Holešovice, 17000, CZ
(740) Mgr. Pavel Steinwicht, advokát, Hlavní 2725/153, Praha 4, Záběhllice, 14100

(210) **O-567346**
(220) 19.10.2020
(320) 19.10.2020
(511) 25, 26, 35, 45
(540)



(510) (25) oděvy, součásti oděvů, obuvi a pokrývek hlavy, maškami oděvy, papírové klobouky k použití jako oděvy, karnevalové kostýmy, klobouky, společenské róby; (26) paruky, spony do vlasů, čelenky, galanterní zboží, dekorace, umělé girlandy a dekorace, včetně osvětlených; (35) reklama, propagace, administrativa; (45) půjčování a pronájem kostýmů, šatů a rób.
(591) Barevná
(730) **Štíchová Tereza**, Vysoká Pec 283, Bohutín, 26241, CZ

(210) **O-567365**
(220) 20.10.2020
(320) 20.10.2020
(511) 6, 11, 17, 19, 20, 21, 27, 35, 42
(540)



(510) (6) kovová madla do vany, kovové odtokové sifony, kovové odtokové trubky, kovové spojovací součásti pro potrubí zahnuté do této třídy, a to kovové armatury, kovové úchytky pro trubky, kovové vodovodní potrubí, rozdělovací kusy pro potrubí, spojky pro potrubí, spojky pro trubky, spojovací kolena, spojovací kroužky pro trubky, ventily pro potrubí, kovové výtuže pro potrubí; (11) dveře sprchových koutů, hydromasážní panely, hydromasážní systémy, hydromasážní vany, infusauny, kohouty a kohoutky, koupelnové instalace, sanitární přístroje a zařízení, sanitární rozvody a jejich součásti, a to koupelnové armatury, vodovodní baterie, potrubí jako součásti hygienických zařízení, vodovodní těsnění (kroužky), kohoutky pro potrubí, instalační materiál pro vany, armatury pro vany, vodovodní potrubí, armatury pro sanitární rozvody, tvarovky pro sanitární rozvody v rámci této třídy, dřezy, výlevky, koupací vany, umyvadla, bidety, sprchy, sprchovací kouty, splachovací zařízení, splachovače, záchodové

mísy, záchodová sedátka, záchody splachovací, záchody přenosné, sprchovací kabiny, koupelnové obklady, lázeňské vany, plastové vany, lázeňské vybavení (teplouzdušné lázně), vany pro sedací koupele, vanové zařízení, bojlerly plynové, potrubí jako části hygienických instalací, zařízení pro sauny, vodovodní zařízení, zařízení pro sušení rukou, vše v rámci této třídy, zařízení koupelen - přístroje pro topení a sušení, vanové zástěny, pisoáry, zařízení pro filtraci, rozvod a ohřívání vody, přístroje pro klimatizaci, chlazení, topení, osvětlení, dezinfekční dávkovače pro toalety; (17) nekovové armatury, gumové a plastové těsnící a ucpávací materiály, nekovové objímky na potrubí, nekovové ohebné hadice, potrubí a trubky z umělých hmot, těsnění potrubí, tmely těsnící, nekovové ohebné trubky, nekovové výtzuže pro potrubí; (19) nekovové obklady a dlažba, potrubí spádové a trubky pevné nekovové, nekovové tlakové potrubí, nekovové trubky pro drenáže, nekovové vodovodní trubky, nekovové tvarovky v rámci této třídy, ventily drenážních trubek (kromě ventilů kovových a z umělých hmot); (20) nekovová madla do vany, nábytek koupelnový, úchytky pro trubky z umělých hmot, umyvadlové skříňky, ventily z umělých hmot (vodovodní), reklamní, propagační a inzertní činnost, velkoobchodní prodej sanitární techniky; (42) návrhářské služby pro koupelny, služby v oblasti designu koupelen.

(730) **Ptáček - velkoobchod, a.s.**, U Velké ceny 413/4, Brno, Kohoutovice, 62300, CZ

(210) **O-567366**

(220) 20.10.2020

(320) 20.10.2020

(511) 6, 7, 9, 11, 17, 19, 20, 35, 41, 42

(540)



krby kamna kotle

(510) (6) kovové komínové nástavce, kovové komínové stříšky, kovové komíny, kovové krbové mříže, kovové spojovací součásti pro potrubí zahnuté do této třídy, a to spojovací kolena, rozdělovací kusy pro potrubí, spojky pro potrubí, spojky pro trubky, ventily pro potrubí, spojovací kroužky pro trubky, kovové trubky pro ústřední topení, kovové potrubí, kovové vodovodní potrubí, kovové armatury, kovové úchytky pro trubky, kovové výtzuže pro potrubí; (7) čerpadla; (9) regulátory ohříváčů horké vody, snímače teploty, teploměry, tlakoměry, vodoměry; (11) akumulární topná tělesa, hořáky, kamna (topná zařízení), kohouty a kohouty pro topení, kotle pro prádelny a sanitární zařízení, kotlové trubky do vytápěcích zařízení, krby, přístroje a zařízení pro topení, výrobu páry, a to kotle, radiátorové uzávěry, radiátory topení, rozvody topení a jejich součástí, a to topné články, sanitární rozvody a jejich součástí, a to koupelnové armatury, vodovodní baterie, potrubí jako součástí hygienických zařízení, vodovodní těsnění, armatury pro vany, vodovodní potrubí, armatury pro sanitární rozvody, tvarovky pro sanitární rozvody, sanitární přístroje a zařízení, toplovodní topení, dřezy, výlevky, vany, umyvadla, záchody, záchodová sedátka, plastové vany, vše v rámci této třídy, termostatické ventily, podlahová topení, topení pro automobily a jeho komponenty, topná tělesa pro topení tuhými, tekutými a plynými palivy, topné články, tvarovky pro rozvody topení a úchytky pro trubky v rámci této třídy, výrobky tepelné techniky a jejich součástí zahrnuté do této třídy; (17) nekovové armatury, potrubí a trubky z umělých hmot, rozvody topení z umělých hmot, materiály

izolační tepelné, gumové a plastové těsnící a ucpávací materiály, nekovové objímky na potrubí, těsnění potrubí, nekovové výtzuže pro potrubí, tmely těsnící, nekovové ohebné hadice, nekovové ohebné trubky; (19) nekovové krbové římsy, nekovové tlakové potrubí, nekovové rozvody pro topení a nekovové tvarovky v rámci této třídy, nekovové pevné trubky, ventily drenážních trubek (kromě ventilů kovových a z umělých hmot), nekovové obklady a dlažba, nekovové trubky pro drenáže, roury kameninové, potrubí spádové, nekovové vodovodní trubky; (20) úchytky pro trubky z umělých hmot, ventily z umělých hmot (vodovodní); (35) maloobchodní prodej topných těles, pořádání veletrhů pro obchodní a reklamní účely, propagace zboží a služeb pro třetí osoby prostřednictvím internetu, reklamní, propagační a inzertní činnost; (41) akademie (vzdělávání), pořádání a vedení seminářů, pořádání a vedení workshopů (školení); (42) konzultace a inženýrské práce v oboru tepla, poradenství v oboru technického zařízení staveb.

(591) Barevná

(730) **Ptáček - velkoobchod, a.s.**, U Velké ceny 413/4, Brno, Kohoutovice, 62300, CZ

(210) **O-567385**

(220) 20.10.2020

(320) 20.10.2020

(511) 14, 40, 42

(540)

cappali

(510) (14) šperky, amulety (šperky), náhrdelníky (šperky), ozdoby (šperky), umělé šperky, drahé šperky, prsteny (šperky), perly (šperky), medailonky (šperky), dámské šperky, přívěsky (šperky); (40) 3D tisk; (42) umělecký design, návrhářství, grafický design, průmyslový design, komerční umělecký design, obalový design, design nábytku, technický design, design softwaru, automobilový design, stavební design, letecký design, architektonický design, projektování hostinství (design), projektování nástaveb (design), projektování restaurací (design), oděvní návrhářství, módní návrhářství.

(730) **Vacek Tomáš MgA.**, Na Výsluní 464, Jablonné nad Orlicí, 56164, CZ

(210) **O-567450**

(220) 23.10.2020

(320) 23.10.2020

(511) 29, 30, 39, 43

(540)



(510) (29) maso, ryby, drůbež, zvěřina a výrobky z nich, zeleninové saláty, vařená a sušená zelenina, polévkové směsi, masové výrobky konzervované, čerstvé, nakládané, pasterované, sušené, vařené nebo trvanlivé, míchané saláty s masem, rybami, drůbeží a zvěřinou, aspiky, vše spadající do této třídy; (30) hotová jídla, a to těstoviny, pizza, výrobky studené kuchyně vyrobené převážně z pečiva, rýže a/nebo těstovin, náležející do této třídy, bagety, obložené chleby, chlebičky, saláty z těstovin, rýže a/nebo obilovin, výrobky z těsta a těstovin, chléb, pečivo, housky, rohlíky, cukrárenské výrobky, polotovary vyrobené převážně z potravin spadajících do třídy 30, moučné výrobky a výrobky a přípravky z obilnin, vše spadající do této třídy; (39) rozvoz a distribuce zboží a potravinářských výrobků, balení a skladování, expedice a doprava potravinářských produktů tuzemská i zahraniční; (43) hostinská a restaurační činnost, poskytování gastronomických služeb, příprava jídel a výrobků studené kuchyně, pořádání hostin, provozování barů, bufetů, stánků s občerstvením, samoobslužných restaurací, kaváren.

(730) **Wachtl Miroslav**, Komárov 199, Vělký Týnec, 78372, CZ

(740) Ing. Petr Soukup, tř. Svobody 43/39, Olomouc, 77900

(210) **O-567668**
(220) 04.11.2020
(320) 04.11.2020
(511) 19, 37, 44
(540)



(510) (19) nekovové stavební a konstrukční materiály a prvky, stavební materiály nekovové; (37) stavebnictví, opravy nezpevněných komunikací, chodníků a parkovišť, stavební opravy parkových ploch, stavebnictví a demolice staveb, opravy silnic, stavba silnic a cest, úprava povrchu silnic, výstavba silnic na zakázku; (44) zemědělské služby, akvakultury, zahradnické a lesnické služby.
(591) Barevná
(730) **Mencl Pavel, DiS.**, Malešická 2402/23, Praha 3, Žižkov, 13000, CZ
Pek Pavel, Do Polí 409, Bašť, 25065, CZ
(740) Pavel Pek, Do Polí 409, Bašť, 25065

(210) **O-567678**
(220) 04.11.2020
(320) 04.11.2020
(511) 7, 8, 9, 11, 12, 14, 18, 21, 22, 35
(540)

IGNAZ RÖSLER
— since 1794 —

(510) (7) elektrické kuchyňské mlýnky, elektrické kuchyňské přístroje, elektrické kuchyňské roboty, elektrické mixéry pro použití v domácnosti, elektrické nože, elektrické nůžky, elektrické odšťavňovače, elektrické otvíráky na konzervy, elektrické spiralizéry na krájení zeleniny, elektrické stroje na výrobu těstovin, elektrické šlehače, elektromechanické stroje na přípravu nápojů, elektromechanické stroje na přípravu potravin, hnětačí stroje, lisy na ovoce s košem, mixéry (stroje), mlýnky na kávu, jiné než na ruční pohon, mlýnky na kávu pro použití v domácnosti, jiné než na ruční pohon, stroje na krájení chleba; (8) hobby nože, kapesní nože, kráječe na krájení ovoce na díly, kráječe na pizzu neelektrické, kráječe na zeleninu, kráječe na sýr neelektrické, kráječe vajec, neelektrické, krbové náčiní, kuchyňské kráječe neelektrické, kuchyňské sekáčky, malé kuchyňské nože, naběračky, nože na zeleninu, nože, nožičské výrobky, nůžky (velké), nůžky, pilníky na nehty, pinzety, porcovací nože, porcovací vidličky, sekáčky na led, soupravy na manikúru, stolní přístroje, stolní vidličky, stroje na mletí masa neelektrické, struhadla na zeleninu, stříbrné přístroje, škrabky na odstraňování šupin z ryb, škrabky na zeleninu; (9) dalekohledy; (11) baterky (elektrické svítlny), elektrické fritézy, elektrické kávovary, elektrické konvice, elektrické kuchyňské náčiní na přípravu jídel, elektrické parní hrnce, elektrické překapávače na kávu, elektrické samovary, elektrické termonádoby, elektrické tlakové vařiče, elektrické vaflovače, grilovací rožně, grily, grily s otočným rožněm, horkovzdušná zařízení, horkovzdušné fritézy, lávové kameny na gril, otočné rožně, sušící přístroje a zařízení, venkovní grily, zahradní grily, zapalovače; (12) brašny na jízdní kola, brašny na motocykly; (14) elektrické hodiny a hodinky, hodinková pouzdra, hodiny, klíčenky; (18) aktovky, batohy, cestovní kufry (velké lodní), cestovní soupravy (kožené výrobky), cestovní tašky, cestovní vaky na obleky, dámské peněženky, deštníky, diplomatické kufříky, kabelky, kufry, kufry na kolečkách, malá cestovní zavazadla, nákupní tašky, nákupní tašky na kolečkách, náprsní tašky, plážové tašky, pouzdra na platební karty, pouzdra na vizitky (náprsní tašky), pouzdra z kůže nebo kožené lepenky, sportovní tašky, školní tašky, toaletní kufříky, nevybavené, tašky, turistické batohy, velké lodní kufry, visačky na zavazadla; (21) cedníky pro použití v

domácnosti, čajítka, čajové konvice, formy, formy a tvořítka na led, formy na dorty, formy na pečení, vaření, fritovací hrnce, ne elektrické, hot pots (hrnce, pánve na vaření na stole) ne ohříváné elektrinou, hrnce, hrnce na vaření, jídelní soupravy, kapesní lahve, kastroly, rendlíky, pánve z kameniny, kbelíky na led, kleště na salát, kleštičky na cukr, kleštičky na led, konvice na kávu neelektrické, konvice na vaření vody neelektrické, kovové nádoby na přípravu zmrzlin a ledových nápojů, kroužky na ubrusy, kuchyňská prkénka na krájení, kuchyňská struhadla, kuchyňské hmoždíře, kuchyňské mlýnky neelektrické, kuchyňské potřeby, kuchyňské potřeby pro domácnost, lahve na pití pro sportovní účely, lisy na ovoce pro potřeby v domácnosti neelektrické, lžice na polévání (kuchyňské náčiní), metličky pro použití v domácnosti, ne elektrické, mixéry pro použití v domácnosti neelektrické, naběračky na zmrzlinu, nádoby, nádoby na chleba, nářadí pro vaření neelektrické, oddělovače žloutků a bílků pro použití v domácnosti neelektrické, otvíráky na lahve, elektrické i neelektrické, pánve na smažení, parní hrnce (hrnce na vaření v páře) neelektrické, pekáče, pepřenky, poklapy na jídlo, prkénka na krájení chleba, překapávače na kávu neelektrické, přenosné chladič boxy neelektrické, ruční mlýnky na kávu, ruční mlýnky na pepř, ruční mlýnky pro použití v domácnosti, ruční stroje na nudle, ruční stroje na výrobu těstovin, sady hrnců, sady karaf na ocet a olej, sady kořenek, servírovací naběračky, sifonové lahve na sodovou vodu, sifonové lahve na výrobu sodové vody, sítky na louhování čaje, sítky na slévání čaje, sklenice (nádoby), sklenice na pití, stojany na grily, grilovací rošty, stolní nádoby, nikoli nože, vidličky a lžice, šálky, hrníčky, šejkry, šlehače neelektrické, tepelně izolované nádoby, tepelně izolované nádoby na nápoje (termosky), tepelně izolované nádoby na pokrmy, termoizolační tašky, textilní obaly na čajové nádoby sloužící k udržení teploty nápoje, tlakové hrnce (autoklávy) na vaření neelektrické, toaletní taštičky, vaflovače neelektrické, vakuové lahve, válečky na těsto k použití v domácnosti, vybavené piknikové koše (včetně nádobí), vybavené toaletní taštičky, vykrajovače na těsto, vykrajovátko na těsto (na cukroví), vývrtky elektrické i neelektrické; (22) stany; (35) maloobchodní a velkoobchodní služby s výrobky výše uvedenými ve třídách 7, 8, 9, 11, 12, 14, 18, 21 a 22 tohoto seznamu.

(591) Barevná
(730) **RÖSLER PRAHA, spol. s r.o.**, K Horkám 19/21, Praha 10, Hostivař, 10200, CZ
(740) Mgr. Jana Párová Langerová, advokátka, U státní dráhy 248/4, Praha 6, 16000

(210) **O-567734**
(220) 07.11.2020
(320) 07.11.2020
(511) 16, 35, 36, 41, 45
(540)

advocado

(510) (16) adresáře a seznamy, brožury, tištěné časopisy a jiná periodika, judikáty, katalogy, klasifikované seznamy, tištěné knihy a manuály, monografie, oběžníky, obchodní formuláře, tištěné právní časopisy a publikace, sbírky judikátů, vzdělávací publikace; (35) aktualizace reklamních materiálů, cílené zaslání reklamních materiálů, daňové služby (účetnictví), externí správa společnosti, fakturace, obchodní administrativa, obchodní akvizice, obchodní konzultační a poradenské služby, obchodní poradenské služby vztahující se k daním a zdanění, obchodní poradenské služby vztahující se k insolventnosti, on-line inzerce v počítačové síti, plánování obchodní strategie, pomoc při řízení obchodní činnosti, poskytování obchodních informací, propagace, průzkum trhu, průzkum veřejného mínění, psaní reklamních textů, reklama, sběr údajů, sjednávání smluv pro třetí strany, služby administrativní podpory a zpracování dat, šíření reklamních materiálů, účetnictví, interní a externí účetnictví, řešerše v obchodních záležitostech, poskytování komerčních a obchodních informací, analýzy nákladů a k tomu se vztahujícího poradenství, zpracování textu, zprostředkování obchodů, zprostředkování reklamy; (36) daňové služby (nikoliv účetnictví), finanční poradenské služby v oblasti daní a daňové odhady, poskytování finančních informací a údajů, finanční poradenské a konzultační služby, finanční převody a transakce a platební služby, charitativní sbírky, charitativní služby v oblasti peněžních darů, konzultace v oblasti managementu finančních rizik, konzultační služby vztahující se k nemovitostem, management nemovitostí, oceňování a finanční odhady hodnoty majetku, oceňování a správa nemovitostí, poradenství v oblasti trustů, poskytování informací, konzultací a poradenství v oboru finančního hodnocení, poskytování vzdělávacích stipendií, pronájem nemovitostí a majetku, služby realitní kanceláře, správa svěřených peněz, vymáhání pohledávek; (41) poradenství v oblasti školení a dalšího vzdělávání, překladatelské služby, překlady listin, právních nástrojů a právních

dokumentů, školení a vzdělávání, vydávání textů (s výjimkou reklamních), vydávání vzdělávacích textů; (45) advokátní služby, arbitrážní služby, zprostředkovatelské služby a služby v oblasti řešení sporů, auditů v oblasti dodržování právních předpisů, ověřování právních dokumentů, mimosoudní řešení sporů, poskytování odborných právních posudků, poskytování právních informací, právní konzultace v oblasti daní, právní mediační služby, právní poradenství a zastupování, právní průzkum, právní registrační služby, právní rešerše, právní služby, právní služby pro bono, právní správa licencí, právní výzkum, příprava právních dokumentů, příprava právních zpráv, příprava předpisů, sledování práv k duševnímu vlastnictví za účelem právního poradenství, služby právního zástupce, služby rozhodců, služby soudních znalců, služby v oblasti mimosoudního řešení sporů (právní služby), správa duševního vlastnictví.

(730) **Klobáska Jakub Mgr.**, Hliník 281, Moravský Písek, 69685, CZ

(210) **O-567748**

(220) 09.11.2020

(320) 09.11.2020

(511) 5, 9, 10, 16, 35, 36, 39, 41, 42, 44

(540)

MAPO

(510) (5) farmaceutika, léčebné a veterinární přípravky, sanitární přípravky pro zdravotnické účely, dietetické potraviny a přípravky upravené pro léčebné či veterinární účely, potraviny pro kojenice a batolata, potravinové doplňky pro lidskou spotřebu a zvířata, náplasti, obvazové materiály a krytí, materiály pro plombování zubů, dentální vosky, dezinfekční přípravky, přípravky na hubení škůdců, fungicidy, herbicidy; (9) databáze, počítačová software, aplikační software, bezpečnostní software, software pro webové aplikace, zařízení a vybavení počítačové sítě a pro datovou komunikaci, antény a komunikační zařízení, paměťová zařízení a média, kopírovací přístroje, počítače a počítačová hardware, audiovizuální a fotografické přístroje, vědecké a laboratorní přístroje na úpravu elektrickým proudem, fotovoltaická zařízení pro výrobu elektřiny, přístroje pro akumulaci a ukládání energie, kabely a dráty, optické přístroje, ochranné pomůcky, záchranářské a hasičské pomůcky a oděvy, signalizační přístroje, měřicí zařízení, vědecké a výzkumné a laboratorní přístroje; (10) chirurgické, lékařské, stomatologické a veterinární přístroje a nástroje, umělé končetiny, oční a zubní protézy, ortopedické potřeby, materiály na šití, terapeutické a pomocné přístroje uzpůsobené pro osoby se zdravotním postižením, masážní přístroje, přístroje, zařízení a výrobky pro kojenice, přístroje, zařízení a výrobky pro sexuální aktivity, vše v rámci třídy 10; (16) papír, tiskoviny, papírnické zboží a učební pomůcky, pytle a balicí materiály pro skladování z papíru, lepenky nebo plastů; (35) reklama, řízení obchodní činnosti, obchodní administrativa, kancelářské práce; (36) pojištění, finančnictví, peněžnictví, služby v oblasti nemovitostí; (39) balení a skladování zboží, distribuce a doprava, doprava doručování zboží, doprava a přeprava, poradenské a rezervační služby, logistika, nakládání a vykládání vozidel, nákladní doprava, navigační služby, organizování přepravy zboží a osob, organizování zájezdů, parkování a uskladnění vozidel, poradenství v oblasti cestovních služeb, silniční a letecké dopravě, služby v oblasti cestování a osobní doprava, letecká doprava, pronájem dopravních prostředků, komunální služby pro rozvod vody, elektřiny a plynu, služby řidičů, taxislužba, záchranářské služby; (41) vzdělávání, školení, zábava, sportovní a kulturní činnosti; (42) vědecké a technické služby a související výzkum a projektování, průmyslová analýza a výzkum, návrh a vývoj počítačového hardwaru a softwaru; (44) zdravotnické služby, veterinární služby, péče o hygienu a krásu osob a zvířat, zemědělské, zahradnické a lesnické služby.

(730) **MAPO marketing s.r.o.**, Olomoucká 3896/114, Prostějov, 79601, CZ

(740) Halaxová & Halaxová TETRAPAT, Mgr. Eva Halaxová, Jinonická 804/80, Praha 5, Košíře, 15800

(210) **O-567750**

(220) 09.11.2020

(320) 09.11.2020

(511) 5, 9, 10, 39

(540)

MAPO MEDICAL

(510) (5) farmaceutika, léčebné a veterinární přípravky, sanitární přípravky pro zdravotnické účely, dietetické potraviny a přípravky upravené pro léčebné či veterinární účely, potraviny pro kojenice a batolata, potravinové doplňky pro lidskou spotřebu a zvířata, náplasti, obvazové materiály a krytí, materiály pro plombování zubů, dentální vosky, dezinfekční přípravky, přípravky na hubení škůdců, fungicidy, herbicidy; (9) databáze, počítačová

software, aplikační software, bezpečnostní software, software pro webové aplikace, zařízení a vybavení počítačové sítě a pro datovou komunikaci, antény a komunikační zařízení, paměťová zařízení a média, kopírovací přístroje, počítače a počítačový hardware, audiovizuální a fotografické přístroje, vědecké a laboratorní přístroje na úpravu elektrickým proudem, fotovoltaická zařízení pro výrobu elektřiny, přístroje pro akumulaci a ukládání energie, kabely a dráty, optické přístroje, ochranné pomůcky, záchranářské a hasičské pomůcky a oděvy, signalizační přístroje, měřicí zařízení, vědecké a výzkumné a laboratorní přístroje; (10) chirurgické, lékařské, stomatologické a veterinární přístroje a nástroje, umělé končetiny, oční a zubní protézy, ortopedické potřeby, materiály na šití, terapeutické a pomocné přístroje uzpůsobené pro osoby se zdravotním postižením, masážní přístroje, přístroje, zařízení a výrobky pro kojenice, přístroje, zařízení a výrobky pro sexuální aktivity, vše v rámci třídy 10; (39) balení a skladování zboží, distribuce a doprava, doprava doručování zboží, doprava a přeprava, poradenské a rezervační služby, logistika, nakládání a vykládání vozidel, nákladní doprava, navigační služby, organizování přepravy zboží a osob, organizování zájezdů, parkování a uskladnění vozidel, poradenství v oblasti cestovních služeb, silniční a letecké dopravě, služby v oblasti cestování a osobní doprava, letecká doprava, pronájem dopravních prostředků, komunální služby pro rozvod vody, elektřiny a plynu, služby řidičů, taxislužba, záchranářské služby.

(730) **MAPO marketing s.r.o.**, Olomoucká 3896/114, Prostějov, 79601, CZ

(740) Halaxová & Halaxová TETRAPAT, Mgr. Eva Halaxová, Jinonická 804/80, Praha 5, Košíře, 15800

(210) **O-567955**

(220) 19.11.2020

(320) 19.11.2020

(511) 41, 42, 45

(540)

IUSKI

(510) (41) organizování školení, organizování seminářů v oblasti školení, organizování konferencí vztahujících se ke školení, pořádání, vedení a organizování pracovních setkání (školení), služby v oblasti vzdělávání, zábavy a sportu, poskytování vzdělávání, služby vydavatelství (včetně vydávání elektronických publikací), nakladatelské služby, nakladatelské služby týkající se periodických a neperiodických publikací, s výjimkou reklamních textů, výuka, vzdělávací a školící služby, odborná výuka, online publikování, online publikování elektronických knih a časopisů, akademie (vzdělávání), vzdělávání v oblasti lyžařského práva; (42) vědecké poradenství a konzultace, poradenství v oblasti vědeckého výzkumu, vědecký výzkum, vědecký výzkum a analýza, zajišťování vědeckých výzkumů; (45) služby soudních znalců, služby rozhodců, mediace (smírné řešení sporů), právní výzkum, výzkumné služby v oboru právních informací, vědecko-výzkumná činnost v oblasti práva sportů na sněhu a lyžařského práva, expertní a znalecká činnost v oblasti bezpečnosti lyžování a lyžařských areálů.

(730) **IUSKI - Institut lyžařského práva, z.ú.**, Příkop 838/6, Brno, Zábřovice, 60200, CZ

(210) **O-567969**

(220) 19.11.2020

(320) 19.11.2020

(511) 35, 41, 45

(540)

3 ADVOKÁTI

(510) (35) reklamní, marketingové a propagační služby, konzultační a poradenské služby a pomoc v oblasti reklamní, marketingové a propagační činnosti, obchodní rady a informace pro spotřebitele, pomoc v obchodní a podnikatelské činnosti, management a administrativní služby; (41) překladatelské a tlumočnické služby, služby v oblasti vzdělávání, zábavy a sportu, zveřejňování, oznamování a psaní textů, konzultační služby v oblasti zábavy poskytované prostřednictvím internetu, konzultační služby v oblasti vzdělávací účely, organizování soutěží, organizování kongresů a konferencí pro kulturní nebo vzdělávací účely, organizování veřejných přednášek, organizování webinarů, osvědčování odborné způsobilosti, poradenské služby v oblasti

- zábavy, právnické vzdělávání, školení, vzdělávací semináře, semináře (organizování a pořádání -); (45) advokátní služby, právní advokátní služby, právní služby, příprava právních dokumentů.
- (591) Barevná
(730) **Hykel Martin Mgr.**, Obrovského 1711/4, Ostrava, Slezská Ostrava, 71000, CZ
Čajka Martin Mgr., Na Valech 5519/30, Ostrava, Třebovice, 72200, CZ
Hořínek Filip Mgr., Milana Fialy 247/3, Ostrava, Dubina, 70030, CZ
(740) 3ADVOKÁTI, v.o.s., Nádražní 879/27, Ostrava, Moravská Ostrava, 70200

- (210) **O-567988**
(220) 19.11.2020
(320) 19.11.2020
(511) 5, 29, 30, 35, 39, 42, 43
(540)



- (210) **O-567970**
(220) 19.11.2020
(320) 19.11.2020
(511) 35, 41, 45
(540)

3ADVOKÁTI

- (510) (35) reklamní, marketingové a propagační služby, konzultační a poradenské služby a pomoc v oblasti reklamní, marketingové a propagační činnosti, obchodní rady a informace pro spotřebitele, pomoc v obchodní a podnikatelské činnosti, management a administrativní služby; (41) překladatelské a tlumočnické služby, služby v oblasti vzdělávání, zábavy a sportu, zveřejňování, oznamování a psaní textů, konzultační služby v oblasti zábavy poskytované prostřednictvím internetu, konzultační služby v oblasti zábavy, organizování konferencí, organizování výstav pro kulturní nebo vzdělávací účely, organizování soutěží, organizování kongresů a konferencí pro kulturní nebo vzdělávací účely, organizování večírků, organizování webinářů, osvědčování odborné způsobilosti, poradenské služby v oblasti zábavy, právnické vzdělávání, školení, vzdělávací semináře, semináře (organizování a pořádání -); (45) advokátní služby, právní advokátní služby, právní služby, příprava právních dokumentů.
- (730) **Hykel Martin Mgr.**, Obrovského 1711/4, Ostrava, Slezská Ostrava, 71000, CZ
Čajka Martin Mgr., Na Valech 5519/30, Ostrava, Třebovice, 72200, CZ
Hořínek Filip Mgr., Milana Fialy 247/3, Ostrava, Dubina, 70030, CZ
(740) 3ADVOKÁTI, v.o.s., Nádražní 879/27, Ostrava, Moravská Ostrava, 70200

- (210) **O-567973**
(220) 19.11.2020
(320) 19.11.2020
(511) 16, 33, 35, 42
(540)



- (510) (16) obaly (papírnické výrobky); (33) alkoholické nápoje (s výjimkou piva); (35) obchodní administrativa; (42) design a návrhy obalů.
- (591) Barevná
(730) **Felkl Jana**, Došlikova 3906/41, Brno, Židenice, 63600, CZ

- (510) (5) dietní, výživné, dietetické, bezlepkové a bezcholesterolové pekárenské a cukrářské výrobky, rovněž tyto výrobky obohacené vitamíny, organickými a anorganickými látkami pro humánní využití včetně ostatních potravin, mouky bezlepkové, dietní a výživné, odpad ze zpracovaného obilného zrna, přípravky ze sladu pro dietetické účely, nutriční dietetické doplňky, pekárenské výrobky pro kojence, děti a nemocné - vše určené pro léčebné účely, léčivé byliny; (29) suroviny a polotovary pro pekárenskou a cukrářskou výrobu, pekařské tuky, tukové náhražky, náplně, polevy a zlepšující přípravky, výrobky obsahující zpracované mandle, ořechy, arašidy, kokos, mák, kandované a sušené ovoce, zahradní sušené byliny, jejich výtažky a náhražky, proteiny a směsi z nich pro humánní využití, výrobky pro zusušování poživatin v rámci této třídy, mléko a vejce a výrobky z nich; (30) nezpracovaná a zpracovaná mouka včetně přísad, zahušťovací a pojící činidla, obilní klíčky, veškeré pekárenské výrobky, zejména chléb (konzumní, celozrnný, vícezrnný, toustový a další druhy chleba), běžné pečivo (rohlíky, housky, žemle, bagety, veky), jemné a trvanlivé pečivo (koláče, koláčky, buchtý, vánočky, mazance, záviny, bábovky a další sladké pečivo), drobné cukroví a cukrářské výrobky, těsta a těstářské výrobky z listového a plundrového těsta (plněné i bez náplně), slané pečivo, sušenky, suchary, oplatky, kekсы, (včetně strouhanky a kostek do knedlíků), mouka a moučné výrobky všech druhů, výrobky z obilnin, z olejnin, z luštěnin, ze semen a z kukuřice spadající do této třídy, mlynářské výrobky všech druhů, výrobky obsahující obiloviny, olejninu, luštěninu a směsi z nich spadající do této třídy, pečivové hmoty, pasty nebo prášky (pekárenské a cukrářské), mražené výrobky z těst a pečivových hmot, škrobovité výrobky spadající do této třídy, sladové pečivo, cukrovinky nečokoládové i čokoládové, káva, čaj, kakao a jejich extrakty, rýže, cukr, med, sůl, kmín, droždí, kypřící prášky a přípravky zlepšující vlastnosti těsta, melasový sirup, koření a jeho směsi, potravinářské dresinky, dehydrovaná hotová jídla a směsi k přípravě hotových jídel obsahující převážně rýži a těstoviny, zmražené pekárenské a cukrářské výrobky; (35) zprostředkování obchodu s výrobky výše uvedenými ve tř. 5, 29 a 30, zprostředkování obchodu s potravinářskými výrobky spadajícími do tř. 29, 30 a 31 a nápoji náležejícími do tříd 32 a 33, obchodní poradenství týkající se zejména výrobků uvedených ve tř. 5, 29 a 30, předvádění a nabízení zboží, prezentace služeb, vydávání a šíření reklamních a propagačních materiálů, reklama včetně reklamy mediální a velkoplošné; (39) silniční motorová doprava vnitrostátní a mezinárodní, přeprava zboží, zásilatelské služby, skladování surovin, polotovarů a výrobků; (42) vývoj mlynářských, těstářských, pekařských a cukrářských výrobků, zařízení k jejich výrobě a technologie jejich výroby, odborné poradenské služby vztahující se k potravinářským technologiím; (43) služby spojené s ubytováním a stravováním, zejména provozování restauračních a ubytovacích zařízení, kaváren, cukráren a provozoven rychlého občerstvení, poradenské služby týkající se potravin.
- (730) **Český pekař- odbytové družstvo**, Česovská 1750/10, Praha 9, Horní Počernice, 19300, CZ
(740) ZEMAN - podkrušnohorská patentová a známková kancelář, Petr Zeman, patentový zástupce, Hradní 301/9, Loket, 35733

(210) **O-568007**
(220) 20.11.2020
(320) 20.11.2020
(511) 29, 30
(540)

foodfriends

(510) (29) mléčné výrobky a jejich náhražky, jedlé oleje a tuky, polévky a vývary, masové výtahy, ptačí vejce a vaječné výrobky zařazené ve tř. 29, ryby, mořské plody a měkkýši (neživí), střívká na uzeniny (přírodní a umělé), upravený hmyz a larvy, zpracované ovoce, houby a zelenina, ořechy a luštěniny, vaječné závitky; (30) led, zmrzlina, mražené jogurty a sorbety, káva, čaj, kakao a jejich náhražky, cukr, přírodní sladidla, sladké polevy a náplně, výrobky z včelích produktů, a to pekařské výrobky s medem, soli, chuťové přísady, ochucovadla a koření, zpracované obilí, škrob a produkty z nich vyrobené, a to zahušťovač pro vaření a pečení na bázi škrobu, pečící přípravky a droždí, cereální tyčinky a energetické tyčinky, chléb, moučnický, zákusky, dorty a sušenky, sladkosti (bonbóny), sladké tyčinky a žvýkačky, arašídové cukrovinky, arašídový krokant, buchty s marmeládou, bábovka Pandoro (sladké pečivo), chalva, čokoláda bez léčivých přísad, čokoláda do cukrovinek a pečiva, čokoláda s japonským křenem, čokoláda s alkoholem, čokoláda na polevy, čokoláda s likérem, čokoládová poleva, čokoládová rýže, čokoládové cukrovinky bez léčivých přísad, čokoládové cukrovinky obsahující pralinky, čokoládové cukrovinky s příchutí pralinek, čokoládové fondue, čokoládové dezerty, čokoládové krémy, čokoládové ozdoby na cukrářské výrobky, čokolády, čokoládový marcipán, čokoládoví zajíci, čokoládové pěny, čokoládové příchutě, čokoládové vafle, čokoládové pomazánky s oříšky, čokoládové pomazánky na chléb, čokoládové pomazánky, čokoládové ozdoby na vánoční stromky, čokoládové ozdoby na dorty, cukrářské výrobky bez léčivých přísad, cukrářské konfety na pečení, cukrová vata, cukrovinky s čokoládovou příchutí, cukrovinky s čokoládovou polevou, cukrovinky obsahující želé, cukrovinky obsahující čokoládu bez léčivých přísad, cukrovinky obsahující džem, cukrovinky na bázi pomerančů, cukrovinky mražené, cukrovinky ke zdobení vánočního stromčeka, cukrovinky bez léčivých přísad jako součást nízkokalorických diet, crème caramel, croissant, jednohubky na bázi cereálií a rýže, jedlý rýžový papír, jedlý papír, japonské piškotové buchty (kasutera), jablečné smaženky, instantní dezertní pudinky, hotové pudinky, hotové dezerty (čokoládové), hotové dezerty (cukrovinky), grahamové krekry, drobenkový koláč, dezerty z prosa nebo pražené rýže obalované v cukru (okoshi), dezerty Pavlova s lískovými oříšky, dezertní pěny (cukrářské výrobky), cukrovinky z bramborové mouky, cukrovinky ve formě vajíček bez léčivých přísad, cukrovinky v čokoládě, cukrovinky tekuté, cukrovinky s vinnou náplní, cukrovinky s tekutou ovocnou náplní, cukrovinky s tekutou alkoholovou náplní, cukrovinky s příchutí lékořice, cukrovinky s nízkým obsahem uhlohydrátů, cukrovinky s mátovou příchutí (neléčivé), cukrovinky s mléčnou příchutí bez léčivých přísad, měkké koláčky z rýžového těsta (gyuhi), müsli dezerty, mátové cukrovinky bez léčivých přísad, mražené jogurtové koláče, mražené cukrovinky obsahující zmrzlina, mražené cukrovinky, moučné cukrovinky bez léčivých přísad, mléčné cukrovinky bez léčivých přísad, mléčné cukrovinky, marcipán, mandlové cukrovinky, mandle v čokoládě, makadamiové ořechy v čokoládě, lívance, lokum v čokoládě (turecké želatinové cukrovinky), lokum (turecké želatinové cukrovinky), kávová zrna s cukrovou polevou, krémy z vajec a mléka (pečené dezerty), krupičná kaše, krekry s ovocnou příchutí, krekry, koláčky ze sladké drcené rýže (mochi-gashi), kheer mix (rýžový pudink), karamelové bonbony, kakaové krémy ve formě pomazánek, pěnové cukrovinky, poleva z marshmallow, pochutiny obsahující převážně cukrovinky, plovoucí ostrovy (dezert ze sněhové pěny a anglického krému), pekárenské výrobky, pastilky z bylinkového medu (cukrovinky), papadam (indické placky), panettone (italský moučník), oříškové cukrovinky, ořechy v čokoládě, ořechy s polevou (cukrovinky), ozdoby na vánoční stromky (jedlé), ovocné želé (cukrovinky), ovoce s čokoládovou polevou, ochucené sladké cukrovinky, náhražky čokolády, náhražky marcipánu, náhražka pudinkového krému, nugátové tyčinky v čokoládě, nugát, neléčivé moučné cukrovinky s čokoládovou polevou, neléčivé moučné cukrovinky s polevou z náhražkové čokolády, neléčivé moučné cukrovinky obsahující čokoládu, neléčivé moučné cukrovinky obsahující čokoládové náhražky, neléčivé cukrovinky s karamelovou náplní, smažené tyčinky z těsta (You Tiao), slavnostní čínský rýžový pudink, slané sušenky, slané oplatkové sušenky, slané krekry, sladký fazolový džem pokrytý měkkou cukrovou krustou na

bázi fazolí (nerikiri), sladké chipsy s arašídovým máslem, sladkosti v cukrové polevě (neléčivé), skořicové závitky, rýžový pudink, rýžové pudinky s rozinkami a muškátovým oříškem, rýžová kaše, rumové pralinky (cukrovinky), přísady na bázi kakaa do cukrářských výrobků, přípravky pro výrobu cukrovinek, pudinky, pudinkový dezert na bázi rýže, pralinky s oplatkou, potraviny s kakaovým základem, potraviny obsahující čokoládu (jako hlavní složku), potraviny obsahující kakao (jako hlavní složku), poréžní čokoláda, pomazánky na bázi čokolády, pomazánka na sendviče z čokolády a oříšků, ženšenové cukrovinky, žemlovka, želatinové cukrovinky bez léčivých přísad, yorkshirské pudinky (nákypy), výrobky na bázi čokolády, vídeňské pečivo (viennoiserie), vla (rém z vajec a mléka), vafle s čokoládovou polevou, vafle, těsto na italské sušenky biscotti, tyčinky ze sladké želatinové fazolové pasty (yokkan), tvrdé cukrovinky, trufle (cukrovinky), tradiční korejské sladkosti a sušenky (hankwa), tiramisu, taiyaki (japonské pečivo ve tvaru ryby s různými náplněmi), tabulková čokoláda obsahující mletá kávová zrna, tablet (skotská cukrovinka), sýrové krekry, suflé (dezert), suché cukrovinky z rýžové mouky (rakugan), sopapillas (smažený chléb), sopapillas (smažené pečivo), sněhové pusinky, smažené výrobky z krouceného těsta, zmražené mléčné cukrárenské výrobky, zmražené cukrovinky na tyčce, ananasové smaženky, balené občedy sestávající zejména z rýže a obsahující také maso, ryby nebo zeleninu, banánové smaženky, baozi (nádívané bochánky), bibimbap (rýže s kousky zeleniny a masa), briošky, buchty s džemem z červených fazolí, burritos, calzone (plněná pizza), celozrné lupínky, cereální jednohubky se sýrovou příchutí, cereální lupínky, chalupas (tradiční mexický pokrm), cheeseburgery (sendviče), chimichanga (smažené mexické burrito), chipsy taco, chipsy vyrobené z obilnin, chlazené pizzy, chow mein (čínské nudle), chow mein (jídla na bázi nudlí), chuťovky z pražené kukuřice, cibulové bochánky, čerstvá pizza, čerstvé plněné pečivo, čerstvé rolky s párkem, čínské plněné knedlíky (gyoza, vařené), čínské knedlíčky vařené v páře (shumai), čokoládové tyčinky určené k přímé spotřebě, hotové potraviny v podobě omáček, hotové hamburgery v housce, hotová slaná jídla vyrobená z bramborové mouky, hotová pizzová jídla, hotová jídla z rýže, hotová jídla v podobě pizzy, hotová jídla obsahující převážně těstoviny, hotová jídla obsahující převážně rýži, hotová jídla na bázi nudlí, hotová jídla na bázi rýže, hotová jídla na bázi těstovin, horké párky s kečupem v rozkrojených rohlíčích, hamburgery v housce, grilované sendviče, gimnap (korejský rýžový pokrm), fajitas, extrudované pšeničné chuťovky, extrudované sýrové kuličky (kukuřičné chuťovky), enchiladas (plněné kukuřičné placky), empanadas (plněné kapsy), dýňová kaše (hobak-juk), konzervované špagety v rajčatové omáčce, konzervované pizzy, koláčky z lepkavé rýže (chapsalttock), koláček z drcené lepkavé rýžové mouky posypaný sušenými drcenými fazolemi (injeolmi), koláče se zvěřinou, koláče (páje) se zvěřinou a drůbežím masem, koláče s ovocnou náplní, koláče s náplní (sladkou nebo pikantní), koláče s drůbeží, koláče plněné vepřovým masem, koláče obsahující zeleninu, koláče, koláč se zelenou cibulí (pajeon), knedlíčky won ton, knedlíčky vařené v páře plněné pastou z červených fazolí, knedlíčky s krevetkami, karamelový popcorn, karamelový popcorn s praženými ořechy, jídla obsahující převážně rýži, jáhlové koláče, jiaozi (plněné knedlíčky), jemné preclíčky, jarní závitky, hotové slané pochutiny z extrudované kukuřičné mouky, míchaná smažená rýže, masové koláče (hotové), masové koláče, makaróny se sýrem, lyofilizovaná jídla s těstovinami jako hlavní složkou, lyofilizovaná jídla s rýží jako hlavní složkou, lupínky z těsta wonton, lepkavá rýže zabalená do bambusových listů (Zongzi), lasagne, kuřecí wrapy, kuřecí koláče (páje), kukuřičné lupínky s příchutí zeleniny, kukuřičné lupínky s příchutí mořských řas, kukuřičné krupky (pochutiny), kukuřičné kroužky (pochutiny), krevetové krekry, krekry vyrobené ze zpracovaných cereálií/obilnin, krekry s masovou příchutí, krekry plněné sýrem, krekry ochucené zeleninou, krekry ochucené sýrem, krekry ochucené kořením, krekry ochucené bylinkami, korpusy na pizzu, konzervované těstoviny, párky v rohlíku (sendviče), párek v pečivu, pizzy (hotové), pizza, pečivo z listového těsta se šunkou, pečivo s náplní trojúhelníkovitého tvaru (samosas), pečivo obsahující zeleninu a ryby, pečivo obsahující zeleninu a maso, pečivo obsahující zeleninu a drůbežím maso, pařená bochánky plněné mletým masem (niku-manjuh), palačinky (crepes), paella, okonomijaki (japonské slané placky), ochucený popcorn, občedy v krabičkách obsahující převážně rýži s masem, rybami nebo zeleninou, obložené housky, nepečená pizza, nachos (kukuřičné lupínky), mražené pečivo plněné zeleninou, mražené pečivo plněné masem a zeleninou, mražené pečivo plněné masem, mražená pizza, mražená jídla obsahující převážně rýži, mražená jídla obsahující převážně těstoviny, pražená kukuřice se sýrovou příchutí, pražená kukuřice (popcorn), pražená kukuřice, pot pies (slané plněné koláče), popcorn s cukrovou polevou, popcorn pro přípravu v mikrovlnné troubě, pokrmy obsahující převážně těstoviny, pochutiny vyrobené ze sójové mouky, pochutiny vyrobené ze strouhanky, pochutiny vyrobené z

rýžové mouky, pochutiny vyrobené z obilného škrobu, pochutiny vyrobené z pšenice, pochutiny vyrobené z obilné mouky, pochutiny vyrobené z neloupané pšenice, pochutiny vyrobené z mšlí, pochutiny vyrobené z kukuřice, pochutiny vyrobené z kukuřičné mouky, pochutiny vyrobené z bramborové mouky, pochutiny s obsahem cereálií, pochutiny připravené z kukuřice, pochutiny obsahující převážně extrudované cereálie, pochutiny obsahující převážně chléb, plněné těstoviny, placky z fazolí mungo (bindaetteok), plněné bagety, rýžové pokrmy, rýžové lupinky, rýžové kuličky, rýžové kreky ve tvaru pelet (arare), rýžové kreky (Senbei), rýžové kreky, rýžové korpusy, rýžové knedlíčky polité džemem ze sladkých fazolí (ankoro), rýžové knedlíčky, rýžové chlebičky v čokoládové polevě, rýžové chlebičky, rybí koláče, rosol z pohanky (memilmuk), rolky s párkem, rizoto, restované rýžové koláčky (topokki), restované nudle se zeleninou (japchae), ravioli (hotové), ravioli, ramen (japonské polévky na bázi nudlí), quiche (slaný koláč), quesadillas (plněné tortilly), předpečené korpusy na pizzu, precílky, pražená kukuřičná zrna, špagety a masové knedlíčky, tabbouleh (arabský salát), sýrové křupky (jednohubky), svačtinové občerstvení na bázi rýže, svačtinové občerstvení na bázi cereálií, suši, smažená kukuřice, smaženky z kimči (kimčijeon), slané pečivo, slané chuťovky na bázi obilnin, slané chuťovky na bázi kukuřice, sladká topinka, sladká rýže s ořechy a jujubou (yaksik), sendviče se salátem, sendviče s rybím masem, sendviče s rybím filé, sendviče s mletým hovězím masem, sendviče s masem, sendviče s kuřecím masem, sendviče s krutím masem, sendviče, salát z makaronů, rýžový salát, rýžové sušenky, zeleninové koláče, zapečený sýrový sendvič, zapečený sýrový sendvič se šunkou, wrap (zavinutý sendvič), vícevrstvé pochutiny, vložky (cereální výrobky) vaječné koláče, upravený nepražený popcorn, těstovinový salát, těstovinová jídla, tyčinky z ovsa, tyčinky na bázi čokolády jako náhrada jídla, tyčinky na bázi obilnin jako náhrada jídla, tuhá a tekutá hotová jídla obsahující převážně rýži, tuhá a tekutá hotová jídla obsahující převážně těstoviny, tradiční korejský rýžový zákusek (injeolmi), tortily, tortilové chipsy, tortila (chuťovky), tamales, tacos.

(730) **Food & Friends s.r.o.**, Nad Okrouhlíkem 2351/8, Praha 8, Libeň, 18200, CZ

(740) LegalTech Studio s.r.o., advokátní kancelář, JUDr. Anna Kudmová, advokátka, Václavské náměstí 807/64, Praha 1, Nové Město, 11000

(210) **O-568051**
(220) 23.11.2020
(320) 23.11.2020
(511) 7, 9, 12, 35, 36, 37
(540)



(510) (7) motory a pohony spadající do této třídy, jejich součásti a příslušenství v rámci této třídy, části motorů všeho druhu spadající do této třídy, hydraulická zařízení, hydraulické příslušenství strojů a motorů spadající do této třídy, palivová čerpadla; (9) autobaterie, alarmany do vozidel, autorádía, CD přehrávače, přístrojové desky do vozidel, audiovizuální zařízení pro výuku, automatická řízení pro vozidla, automobilové výstražné trojúhelníky, měřidla na benzín pro benzínové čerpací stanice, dopravní značky světelné nebo mechanické, hasicí přístroje, zabezpečovací zařízení proti krádeži, navigační přístroje, parkovací hodiny, poplašná zařízení, prevence dopravních nehod (odrazové nášivky na oděvy), záchranné pásy; (12) veškerá motorová vozidla spadající do této třídy, náhradní díly pro motorová vozidla v rámci této třídy, veškeré autopříslušenství spadající do této třídy, a to motory pro pozemní vozidla, spojky a převodová zařízení pro pozemní vozidla, bezpečnostní pásy, volanty, brzdy, potahy na sedadla vozidel; (35) zprostředkovatelská činnost v oblasti obchodu s motorovými vozidly, marketing, průzkum a analýza trhu, pořádání komerčních výstav, přehlídek a předváděcích akcí; (36) finanční služby, leasing automobilů, pojištění; (37) autoservisy, opravy vozidel v autoservisech, služby

autoservisu pro údržbu vozidel, služby autoservisů pro opravy vozidel, služby pneuservisu, údržba, servis, seřizování a opravy motorů a pohonů, čištění a mytí aut, údržba, servis a opravy vozidel, opravy a údržba částí podvozků a karosérií vozidel, lakování motorových vozidel, antikorozní ošetření motorových vozidel, montáž oken do motorových vozidel, montáž čelních skel do motorových vozidel, opravy brzdových systémů pro vozidla, opravy vnitřního obložení (interiéru) motorových vozidel, výměna světel, údržba a opravy pneumatik, montáž pneumatik, výměna pneumatik, vyvažování pneumatik, rotace a vyvažování pneumatik, oprava pneumatik, sezónní uskladnění pneumatik.

(730) **Baloun Květoslav MUDr.**, náměstí Republiky 6/5, Plzeň, Vnitřní Město, 30100, CZ

(210) **O-568080**
(220) 24.11.2020
(320) 24.11.2020
(511) 16, 35, 41
(540)

Laktea

(510) (16) tištěné vzdělávací materiály, vzdělávací publikace; (35) obchodní zprostředkovatelské služby v oblasti dodávání a distribuce potravin a nápojů dětem ve vzdělávacích zařízeních (nikoliv doprava), poskytování obchodních informací spotřebitelům v souvislosti s potravinami a nápoji; (41) vzdělávací služby v oblasti výživy, pořádání soutěží prostřednictvím internetu (kromě reklamních), pořádání a vedení soutěží (kromě reklamních), vydávání vzdělávacích materiálů.

(591) Barevná
(730) **LAKTEA, o.p.s.**, Krajiní 680, Jesenice, 25242, CZ
(740) Mgr. David Müller, Filipova 2016/6, Praha 4, Chodov, 14800

(210) **O-568092**
(220) 24.11.2020
(320) 24.11.2020
(511) 5, 29, 30
(540)

AROSPICE

(510) (5) léčivé byliny, léčivé bylinné čaje, přírodní léčivé výtažky, výtažky z léčivých bylin v kombinaci s přípravky vitaminů, minerálů, stopových prvků a bylinných výtažků, minerální vody (včetně stopových prvků) pro léčebné účely, léčivé minerální koupelové soli, výrobky pro prevenci s léčebnými účinky; (29) maso a masné výrobky, ryby a ostatní vodní živočichové spadající do této třídy a výrobků z nich, drůbež a zvěřina včetně výrobků z nich, masové výtažky, ovoce a zelenina konzervované, sušené, vařené, kandované, mražené nebo jinak zpracované, ovocné a zeleninové saláty, zpracované brambory (výrobky z brambor), džemy, zavařeniny, marmelády, rosoly jedlé, želatina, pomazánky spadající do této třídy, vejce a vaječné výrobky, mléko a mléčné výrobky, mléčné nápoje, oleje a jedlé tuky, polévky, bujóny, hotová jídla z masa, ryb, drůbeže, zvěřiny nebo luštěnin, studené omáčky (dipy), dehydratované potraviny, konzervované potraviny a zmrazené potraviny spadající do této třídy, želé; (30) koření, kořenící přísady, káva, čaj, kakao, cukr a ostatní přírodní sladidla, rýže, kávové náhražky, nápoje z kávy, kakaa, čokolády, nápoje na bázi čaje, mouka a výrobky z mouky, těstoviny, chléb, pečivo a trvanlivé pečivo, cukrářské výrobky, cukrovinky, čokoláda a čokoládové výrobky, zmrzlina a smetanové krémy, omáčky, směsi pro přípravu hotových pokrmů, krémů, dezertů, dresinků a plev v rámci třídy 30, zmrzlinové prášky, ovesné vložky a jiné obilniny pro přímou konzumaci, med a výrobky z medu, droždí, prášky do těsta, sůl, hořčice, ocet, koření, ochucovadla, škrob jako potravina a škrobové výrobky, zmrazené potraviny spadající do této třídy, kvasnice, prášky do pečiva.

(730) **Vu Van Tuyen Ing.**, Dačická 176, Praha, 10900, CZ

(210) **O-568093**

(220) 24.11.2020

(320) 24.11.2020

(511) 5, 29, 30, 31

(540)

AROFOOD

(510) (5) léčivé byliny, léčivé bylinné čaje, přírodní léčivé výtažky, výtažky z léčivých bylin v kombinaci s přípravky vitaminů, minerálů, stopových prvků a bylinných výtažků, minerální vody (včetně stopových prvků) pro léčebné účely, léčivé minerální koupelové soli, výrobky pro prevenci s léčebnými účinky, minerální krmné doplňky; (29) maso a masné výrobky, ryby a ostatní vodní živočichové spadající do této třídy a výrobků z nich, drůbež a zvěřina včetně výrobků z nich, masové výtažky, ovoce a zelenina konzervované, sušené, vařené, kandované, mražené nebo jinak zpracované, ovocné a zeleninové saláty, zpracované brambory (výrobky z brambor), džemy, zavařeniny, marmelády, rosoly jedlé, želatina, pomazánky spadající do této třídy, vejce a vaječné výrobky, mléko a mléčné výrobky, mléčné nápoje, oleje a jedlé tuky, polévky, bujóny, hotová jídla z masa, ryb, drůbeže, zvěřiny nebo luštění, studené omáčky (dipy), dehydratované potraviny, konzervované potraviny a zmrazené potraviny spadající do této třídy, želé; (30) koření, koření přísady, káva, čaj, kakao, cukr a ostatní přírodní sladidla, rýže, kávové náhražky, nápoje z kávy, kakaa, čokolády, nápoje na bázi čaje, mouka a výrobky z mouky, těstoviny, chléb, pečivo a trvanlivé pečivo, cukrářské výrobky, cukrovinky, čokoláda a čokoládové výrobky, zmrzlina a smetanové krémy, omáčky, směsi pro přípravu hotových pokrmů, krémů, dezertů, dresinků a polev v rámci třídy 30, zmrzlinové prášky, ovesné vločky a jiné obilniny pro přímou konzumaci, med a výrobky z medu, droždí, prášky do těsta, sůl, hořčice, ocet, koření, ochucovadla, škrob jako potravinová a škrobové výrobky, zmrazené potraviny spadající do této třídy, kvasnice, prášky do pečiva; (31) produkty zemědělské, zahradnické a lesní, semena, sazenice, živé rostliny a přírodní květiny, čerstvé ovoce a zelenina, zrniny (obiloviny), okopaniny, luštění a olejiny (rostliny), suché skořápkové plody (ořechy), nezpracované konzumní brambory, slad, speciální zrniny a plodiny nezpracované, vinná réva, houby, živá zvířata, podestýlka, krmiva, krmné směsi.

(730) **Vu Van Tuyen Ing.**, Dačická 176, Praha, 10900, CZ

(210) **O-568110**

(220) 24.11.2020

(320) 24.11.2020

(511) 9, 39, 41

(540)

(510) (9) software pro záznam tréninku a účasti v anketách a soutěžích, mobilní aplikace; (39) zprostředkování exkurzí a výletů zejména pro výchovná a vzdělávací zařízení; (41) poskytování informací vztahujících se k tělesnému tréninku, zdraví, zdravé výživě a stravování prostřednictvím on-line webové stránky, vzdělávací služby v oblasti výživy, poradenství pro trénink, pořádání soutěží prostřednictvím internetu, pořádání a vedení soutěží.

(591) Barevná

(730) **LAKTEA, o.p.s.**, Krajní 680, Jesenice, 25242, CZ

(740) Mgr. David Müller, Filipova 2016/6, Praha 4, Chodov, 14800

(210) **O-568168**

(220) 26.11.2020

(320) 26.11.2020

(511) 10, 20

(540)

EPV - Energy sleep & BMS

(510) (10) matrace k léčebným účelům; (20) matrace.

(730) **Medico Energy s.r.o.**, Hlavní 1598/102, Aš, 35201, CZ

(210) **O-568171**

(220) 26.11.2020

(320) 26.11.2020

(511) 41, 42, 45

(540)



(510) (41) všechny formy vzdělávání v rámci této třídy, školení; (42) analýza počítačových systémů, elektronické sledování v rámci této třídy, sledování počítačových systémů za účelem odhalení nepovolaného přístupu nebo poruch, externí zálohování dat, provádění průzkumu v rámci této třídy, technologický výzkum a související poradenství, ukládání elektronických dat, vzdálené monitorování počítačových systémů; (45) bezpečnostní služby pro fyzickou ochranu hmotného majetku a osob, audity v rámci této třídy.

(591) Barevná

(730) **Crowd Safety s.r.o.**, Hyberská 1012/30, Praha 1, Nové Město, 11000, CZ

(210) **O-568197**

(220) 27.11.2020

(320) 27.11.2020

(511) 35, 41, 43

(540)



(510) (35) reklama, marketing a propagační služby, reklama online, bannerová reklama, venkovní reklama, propagace cestování (reklama), reklama pro filmy, rozhlasová reklama; (41) výchova, vzdělávání, zábava a sportovní činnost; (43) služby zajišťující stravování, poskytování dočasného ubytování, informace o dočasném ubytování, poradenské a rezervační služby.

(730) **CENTRAL PARK FLORA s.r.o.**, Krapkova 439/34, Olomouc, Nová Ulice, 77900, CZ

(210) **O-568202**
(220) 27.11.2020
(320) 27.11.2020
(511) 9, 39, 41, 42
(540)



- (510) (9) nahraná videa pro výuku bezpečné jízdy na motocyklu, nahraná výuková videa týkající se první pomoci; (39) dopravní informace, služby a poradenství v oblasti dopravy; (41) výchova, vzdělávání, zábava, školení, organizování vzdělávacích, výukových a výchovných kurzů, akcí a soutěží, kurzy bezpečné jízdy na motocyklu, výroba videí pro výuku bezpečné jízdy na motocyklu, vzdělávací služby týkající se první pomoci, výroba výukových videí týkající se první pomoci, vzdělávací kurzy pro učitele autoškol; (42) analýzy a výzkum v oboru dopravní bezpečnosti.
- (591) Barevná
- (730) **Bezpečně na silnicích o.p.s.**, Valdštejská 381/6, Liberec, Liberec II-
Nové Město, 46001, CZ
- (740) KANIA, SEDLÁK, SMOLA, s.r.o., Mendlovo náměstí 907/1a, Brno,
Staré Brno, 60300

(210) **O-568225**
(220) 29.11.2020
(320) 29.11.2020
(511) 3, 5, 32
(540)

Imun 5 by Anna Brandejs

- (510) (3) kosmetické přípravky, kosmetické krémy, kolagenové přípravky pro kosmetické účely, krémy na kůži, balzámy (jiné než pro léčebné účely), kosmetické přípravky do koupele, přípravky s aloe vera pro kosmetické účely, kosmetické přípravky pro zefektivnění, kosmetické přípravky pro péči o pokožku, koupelové přípravky (ne pro léčebné účely), koupelové soli (ne pro léčebné účely), micelární voda, šampóny, toaletní voda, mýdla, pleťové vody pro kosmetické účely, kosmetické masky, kosmetické soupravy, oleje pro kosmetické účely, oleje pro toaletní účely, vlasové kondicionéry, vlasové vody, přípravky na opalování, přípravky na ochranu před sluncem, laky na nehty, laky na vlasy, éterické oleje, přípravky na bělení kůže, toaletní přípravky, masážní gely, krém na bělení pokožky, deodoranty pro lidské potřeby, parfémová voda, parfémy, pomády pro kosmetické účely, přípravky pro narovnání vlasu, přípravky pro obnovení vzhledu, přípravky pro péči o nehty, gely na bělení zubu, prostředky ústní hygieny, neléčivé přípravky pro ústní hygienu; (5) výživové přípravky pro léčebné a lékařské účely, výživové doplňky, doplňky stravy, léčivé přípravky na podporu růstu vlasu, vitamínové přípravky, potravinové doplňky s kosmetickými účinky, potravinové doplňky obsahující vitamíny, minerální potravinové doplňky, kolagen pro léčebné účely, potravinové doplňky obsahující enzymy, tablety na hubnutí, léčebné přípravky na hubnutí, léčivé čaje, léčivé nápoje, sladové mléčné nápoje pro lékařské účely, pastilky pro farmaceutické účely, potravinové doplňky z droždí, potravinové doplňky z lněného oleje, potravinové doplňky z pšeničných klíčků, propolisové potravinové doplňky, proteinové potravinové doplňky, přípravky na pročištění organismu, tablety na pročištění organismu, přípravky potlačující chuť k jídlu, tablety na potlačení chuti k jídlu, žvýkačky pro léčebné účely, antioxidační tablety, antioxidační přípravky, detoxikační tablety, multivitaminové přípravky, multivitaminové tablety, tablety ke zlepšení imunity, tablety s kosmetickými účinky, tablety na podporu růstu vlasu, tablety na lepší trávení, tablety pro zdravou pleť, tablety pro výživu vlasu, bílkovinný potravinový doplněk, bílkovinná potrava pro lékařské účely, bílkovinné přípravky pro lékařské účely, bylinné čaje pro léčebné účely, dietetické látky pro léčebné účely, dietetické nápoje pro léčebné účely, dietetické potraviny pro léčebné účely, tablety pro zdravé nehty, tablety na opalování, potravinové doplňky obsahující aminokyseliny, dietetická

vláknina, bylinné extrakty pro detoxikaci organismu, mořský kolagen pro krásnou pleť pro léčebné účely, rybí kolagen pro krásnou pleť pro léčebné účely, lipozomální vitamín pro posílení obranyschopnosti organismu; (32) izotonické nápoje, nápoje pro sportovce obohacené proteiny, limonády, minerální voda (nápoje), mošt, nealkoholické nápoje, nealkoholické nápoje z aloe vera, nealkoholické nápoje z ovocných šťáv, ovocné šťávy, zeleninové šťávy (nápoje), smoothie (mixované nápoje z čerstvého ovoce nebo zeleniny), perlivé vody, tablety pro přípravu šumivých nápojů, sirupy pro přípravu nápojů, prášky pro přípravu šumivých nápojů, energetické nápoje.

(730) **Medaprex, s.r.o.**, Truhlářská 1518/27, Praha 1, Nové Město, 11000, CZ
(740) Mgr. Jan Rath, advokát, Mgr. Jan Rath, Na poříčí 1070/19, Praha 1, Nové Město, 13000

(210) **O-568236**
(220) 30.11.2020
(320) 30.11.2020
(511) 16, 20, 25, 35, 41, 42, 45
(540)

IPP Intellectual property pipeline

- (510) (16) tiskoviny, tiskárenské výrobky, knihy, vyučovací pomůcky a potřeby (s výjimkou přístrojů), papírnické zboží a učební pomůcky; (20) nádoby a uzávěry a držáky pro ně, nekovové; (25) pokrývky hlavy, bekovky, baseballové čepice, čapky, čelenky [oděvy], čepice, čapky (přiléhavé), čádky, oděvy, běžecká trika a bundy, bavlněné pláště, bermudy, atletické ponožky, atletická tílka, části oděvů, obuvi a pokrývek hlavy, čepice se štítkem; (35) reklama, marketing a propagační služby, organizace a pořádání veletrhů pro komerční nebo reklamní účely, organizace obchodních veletrhů, organizování akcí pro komerční a reklamní účely, organizování akcí, výstav, prodejních trhů a přehlídek pro obchodní, propagační a reklamní účely, organizování komerčních nebo propagačních výstav, organizace a řízení prezentací výrobků, administrativa (obchodní) udělování licencí ke zboží a službám druhých, administrativní podpora a zpracování dat [služby], asistence managementu a provozu obchodních podniků, asistence managementu obchodních společností, asistence managementu při zakládání obchodních podniků, asistence při organizování obchodní činnosti, asistence při řízení obchodních podniků vedených na základě licenční dohody, asistence při řízení společnosti, asistence pro obchodní podniky při řízení jejich podnikání, pomoc v obchodní a podnikatelské činnosti, management a administrativní služby, obchodní konzultační a poradenské služby, obchodní analýzy, informační služby a průzkumy trhu, služby vztahů s veřejností (public relations); (41) služby v oblasti vzdělávání, zábavy a sportu, výchova, vzdělávání, zábava a sportovní činnost, akreditace vzdělávacích služeb, audiovizuální ukázkové prezentace, akreditace [certifikace] dosaženého vzdělání, organizování konferencí, výstav (pro kulturní a vzdělávací účely) a soutěží, konferenční služby, kongresy (organizování a pořádání kongresů), konzultační a informační služby vztahující se k pořádání, vedení a organizování sympozií, konzultační a informační služby vztahující se k pořádání, vedení a organizování konferencí, konzultační a informační služby vztahující se k pořádání, vedení a organizování kongresů; (42) služby v oblasti informačních technologií, analytické služby v oblasti počítačů, analýzy počítačových systémů, integrace počítačových systémů a počítačových sítí, konzultační, poradenské a informační služby v oblasti informačních technologií, management počítačových projektů v oblasti elektronického zpracování dat [EDP], monitorování počítačových systémů na dálku, návrh a vývoj počítačových systémů; (45) právní služby, duševní vlastnictví (licence -), audit v oblasti dodržování právních předpisů, informace vztahující se k právním záležitostem, informační a poradenské služby vztahující se k právním záležitostem, informace vztahující se k právním službám.
- (730) **Univerzita Hradec Králové**, Rokitanského 62/26, Hradec Králové,
50003, CZ

(210) **O-568288**
(220) 02.12.2020
(320) 02.12.2020
(511) 3, 5, 35
(540)

BactoralNEO

- (510) (3) neléčivé ústní vody, neléčivé zubní pasty zejména zubní pasty proti zubnímu kazu, paradentóze a zánětům v dutině ústní; (5) doplňky stravy; (35) maloobchod a velkoobchod výrobků výše uvedených ve třídách 3 a 5.
- (730) **FAVEA Plus a.s.**, Slezská 949/32, Praha 2, Vinohrady, 12000, CZ

(740) Kania, Sedlák, Smola, s.r.o., Mendlovo náměstí 907/1a, Brno, Staré Brno, 60300

(210) **O-568402**
(220) 08.12.2020
(320) 08.12.2020
(511) 32, 33
(540)



(510) (32) piva, nealkoholické nápoje, minerální a sycené vody, ovocné nápoje a ovocné šťávy, sirupy a jiné nealkoholické přípravky pro přípravu nápojů;
(33) alkoholické nápoje (s výjimkou pív), alkoholové přípravky pro přípravu nápojů.

(591) Barevná
(730) **Cerman Pavel Ing., -APICOR**, 469, Rudník, 54372, CZ

(210) **O-568430**
(220) 09.12.2020
(320) 09.12.2020
(511) 32, 33
(540)

Rosa inferni

(510) (32) pivo a nealkoholické nápoje; (33) alkoholické nápoje, víno, destiláty, likéry, nápoje na bázi vína.

(730) **Dva duby s.r.o.**, U Synagogy 838/8, Dolní Kounice, 66464, CZ
(740) Rott, Růžička & Guttman a spol., Vyskočilova 1566, Praha 4, Michle, 14000

(210) **O-568465**
(220) 10.12.2020
(320) 10.12.2020
(511) 35
(540)



(510) (35) obchodní zprostředkovatelské služby, obchodní propagace, reklama, internetový marketing, poskytování zákaznických informací o produktech prostřednictvím Internetu, propagace zboží a služeb pro třetí osoby prostřednictvím Internetu, obchodní služby v oblasti uvádění výrobků na trh, maloobchodní prodej světél, maloobchodní prodej oblečení, maloobchodní prodej zavazadel, maloobchodní prodej hraček, maloobchodní prodej zahradnických produktů, maloobchodní prodej sportovního vybavení, maloobchodní prodej kuchyňských potřeb,

maloobchodní prodej audiovizuálního zařízení, maloobchodní služby v oblasti potravin, maloobchodní prodej zařízení do bytu, maloobchodní služby v oboru počítačového softwaru, maloobchodní služby týkající se chytrých telefonů, maloobchodní služby týkající se chytrých hodinek, on-line maloobchodní služby zaměřené na oděvy, on-line maloobchodní služby zaměřené na hračky, maloobchodní služby v souvislosti s počítačovým hardwarem, maloobchodní služby vztahující se ke kuchyňským spotřebičům, maloobchodní služby v oblasti domácích elektronických zařízení, velkoobchodní prodej světél, velkoobchodní prodej oblečení, velkoobchodní prodej zavazadel, velkoobchodní prodej hraček, velkoobchodní prodej zahradnických produktů, velkoobchodní prodej sportovního vybavení, velkoobchodní prodej kuchyňských potřeb, velkoobchodní prodej audiovizuálního zařízení, velkoobchodní prodej zařízení do bytu, počítačové on-line objednávky, velkoobchodní prodej her, velkoobchodní objednávkové služby, velkoobchodní služby v souvislosti s počítačovým softwarem, velkoobchodní služby v souvislosti s počítačovým hardwarem, velkoobchodní služby zaměřené na domácí elektrická zařízení, velkoobchodní prodej vybavení pro vaření jídel.

(591) Barevná
(730) **Jokl Patrik**, Zborovská 4161, Zlín, Příluky, 76001, CZ
(740) eLegal advokátní kancelář, s.r.o., Sokolovská 695/115b, Praha 8, Karlín, 18600

(210) **O-568466**
(220) 10.12.2020
(320) 10.12.2020
(511) 35
(540)

IPRICE

(510) (35) obchodní zprostředkovatelské služby, obchodní propagace, reklama, internetový marketing, poskytování zákaznických informací o produktech prostřednictvím Internetu, propagace zboží a služeb pro třetí osoby prostřednictvím Internetu, obchodní služby v oblasti uvádění výrobků na trh, maloobchodní prodej světél, maloobchodní prodej oblečení, maloobchodní prodej zavazadel, maloobchodní prodej hraček, maloobchodní prodej zahradnických produktů, maloobchodní prodej sportovního vybavení, maloobchodní prodej kuchyňských potřeb, maloobchodní prodej audiovizuálního zařízení, maloobchodní služby v oblasti potravin, maloobchodní prodej zařízení do bytu, maloobchodní služby v oboru počítačového softwaru, maloobchodní služby týkající se chytrých telefonů, maloobchodní služby týkající se chytrých hodinek, on-line maloobchodní služby zaměřené na oděvy, on-line maloobchodní služby zaměřené na hračky, maloobchodní služby v souvislosti s počítačovým hardwarem, maloobchodní služby vztahující se ke kuchyňským spotřebičům, maloobchodní služby v oblasti domácích elektronických zařízení, velkoobchodní prodej světél, velkoobchodní prodej oblečení, velkoobchodní prodej zavazadel, velkoobchodní prodej hraček, velkoobchodní prodej zahradnických produktů, velkoobchodní prodej sportovního vybavení, velkoobchodní prodej kuchyňských potřeb, velkoobchodní prodej audiovizuálního zařízení, velkoobchodní prodej zařízení do bytu, počítačové on-line objednávky, velkoobchodní prodej her, velkoobchodní objednávkové služby, velkoobchodní služby v souvislosti s počítačovým softwarem, velkoobchodní služby v souvislosti s počítačovým hardwarem, velkoobchodní služby zaměřené na domácí elektrická zařízení, velkoobchodní prodej vybavení pro vaření jídel.

(730) **Jokl Patrik**, Zborovská 4161, Zlín, Příluky, 76001, CZ
(740) eLegal advokátní kancelář, s.r.o., Sokolovská 695/115b, Praha 8, Karlín, 18600

(210) **O-568519**
(220) 14.12.2020
(320) 14.12.2020
(511) 9, 35, 39
(540)



(510) (9) data, databáze a jiné informační produkty na nosičích dat a v elektronických datových, informačních a telekomunikačních sítích všeho druhu, software pro zpětné vyhledávání; (35) maloobchodní prodej alkoholických nápojů s výjimkou piva, audiovizuálního zařízení, čajů, čistících potřeb, čokolády, cukrářských výrobků, deštníků, dietetických přípravků, her, hraček, hmků a sklenic, hudebních nástrojů, jednorázových papírových výrobků, kaka, jízdnic kol, kávy, kovového zboží, kuchyňských potřeb, malířských barev, materiálů pro výtvarníky, mazacích olejů, nábytku, nádobí, nití, oblečení, obuvi, papírnického zboží, podestýlek a steliv pro zvířata, pokrývek hlavy, postrojů, potravy (pro zvířata), předmětů sloužících k úpravě vzhledu lidí, předmětů sloužících k hygieně lidí, předmětů sloužících k úpravě vzhledu zvířat, předmětů sloužících k hygieně zvířat, předplacených karet třetích stran k nákupu oděvů, příborů, přípravků na výrobu nápojů, přípravků pro péči o zvířata, přístrojů sloužících opalování, přístrojů sloužících k navigaci, školních pomůcek, šperků, sportovního vybavení, svátečních dekorací, tiskovin, toaletních potřeb, výživových doplňků, zahradnických produktů, zavazadel, chytrých telefonů, chytrých hodinek, vonných přípravků, počítačového hardwaru a zahradnického náčiní, on-line maloobchodní služby zaměřené na oděvy, hračky, kosmetiku, kabelky a zavazadla, služby knižního klubu s maloobchodním prodejem knih členům, velkoobchodní prodej čajů, čistících přípravků, deštníků, her, hraček, hmků a sklenic, kávy, kovového zboží, krmiva pro zvířata, kuchyňských potřeb a nádobí, inzertní a propagační služby týkající se obchodu, poskytování on-line z Internetu, předvádění zboží prostřednictvím Internetu, přeskupování různých výrobků pro třetí osoby za účelem umožnit spotřebiteli pohodlně vybrat a kupovat (kromě přepravy), shromažďování, poskytování, třídění, překlad informací do počítačových databází nebo jiné zpracování obchodních nebo podnikatelských informací, včetně vytváření, zpracování a třídění dat v rámci databází, pomoc při řízení obchodní činnosti, průzkum trhu, šíření propagačních informací, zejména systemizace informací do počítačových databází, zpracování specializovaných podnikových evidencí, reklamní a propagační činnost, rozšiřování a poskytování reklamních a inzertních materiálů, periodických a neperiodických tiskovin, zejména novin a časopisů určených pro reklamu a propagaci, prospektů, letáků, katalogů, reklamní literatury, brožur v tištěné podobě, na jiných nosných médiích prostřednictvím sítí Internet nebo jiné obdobné veřejné či neveřejné telekomunikační sítě, inzertní činnost, využití Internetu ke komerčním účelům, služby související se záznamem, přepisem, vypracováním a kompilací dat a informací, zejména v oblasti obchodu a reklamy, poradenství v obchodní činnosti; (39) doprava (automobilová), doručovací služby, kurýrní služby, doručování balíků, doručování zboží, skladování.

(591) Barevná
(730) **Mezi Světy s.r.o.**, Palackého 100/20, Přerov, Přerov I-Město, 75002, CZ
(740) Mgr. PETR ŽIŽKA, advokátní kancelář, Mgr. Petr Žižka, Sedláčkova 209/16, Plzeň, Vnitřní Město, 30100

(210) **O-568520**
(220) 14.12.2020
(320) 14.12.2020
(511) 16, 35, 43
(540)



(510) (16) hotelové adresáře, adresáře a seznamy, časopisy, časopisy o cestování, cestovní mapy, ceníky, dárkové poukázky, informační prospekty, katalogy; (35) obchodní management hotelů; (43) rezervace hotelů, dočasné ubytování, hotely, ubytovny a penziony, prázdninové a turistické ubytování, dočasný pronájem pokojů, poskytování přechodného ubytování, poskytování parkovacích míst pro karavany, poskytování zařízení pro akce a dočasných kancelářských a jednacích prostor, pronájem stanů, recepční služby v zařízeních pro dočasné ubytování (správa příchoďů a odchodů), služby agentur v oblasti přenechání ubytování (časové sdílení), služby v oblasti pohostinství (ubytování), hotelové služby, poskytování dočasného ubytování v prázdninových domech, poskytování dočasného ubytování v prázdninových bytech, poskytování dočasného ubytování pro hosty, poskytování hotelového ubytování, poskytování kempinkových prostor, provozování kempů, pronájem nábytku, povlečení, prostírání a vybavení k poskytování jídla a nápojů, poskytování jídla a nápojů, barmanské služby, bary, bistra (služby), gril - restaurace, hotelové restaurační služby, pizzerie, kavárny, podávání alkoholických nápojů, podávání stravování a nápojů v restauracích a barech, pohostinství (služby), pořádání banketů, pořádání svatebních recepcí (potraviny a nápoje), poskytování služeb zajišťujících nápoje, příprava pokrmů, restaurace s odnosem jídel s sebou, restaurace servírující porcované maso, restaurační a barové služby, restaurační služby poskytované hotely, restaurační služby v oblasti rychlého občerstvení, služby kaváren, služby poskytující jídlo a nápoje s možností odnosu, informace o hotelech, zajišťování jídel v hotelech.

(591) Barevná
(730) **Cantora s.r.o.**, Štěpanická Lhota 12, Benecko, 51401, CZ
(740) Mgr. PETR ŽIŽKA, advokátní kancelář, Mgr. Petr Žižka, Sedláčkova 209/16, Plzeň, Vnitřní Město, 30100

(210) **O-568594**
(220) 16.12.2020
(320) 16.12.2020
(511) 9, 16, 25, 35, 39, 41, 42, 45
(540)



(510) (9) elektronická média (nosiče dat) všeho druhu, nahráná i nenahráná, počítače, počítačové programy (software), elektronické informační systémy, internetové aplikace (software), elektronické publikace všeho druhu, telekomunikační přístroje, přístroje pro zpracování dat, přístroje pro záznam, převod a reprodukci zvuku a obrazu; (16) tiskoviny všeho druhu, noviny, časopisy, knihy, učebnice, firemní tiskoviny, odborné publikace, letáky, plakáty, brožury, diáře, kalendáře, fotografie, papír, kancelářské a školní potřeby; (25) oděvy a obuv všeho druhu, pokrývky hlavy, oděvní doplňky spadající do této třídy; (35) reklamní činnosti, marketingové činnosti, administrativní činnosti, správa obchodních dat, automatizované i ruční zpracování dat, obchodní poradenství, obchodní management, účetní

činnosti, činnosti organizačních, podnikatelských a ekonomických poradců, personální činnosti, poradenství v oblasti práce a lidských zdrojů, organizování a pořádání prodejních akcí, veletrhů a výstav, předvádění produktů, služby public relations, poradenství a poskytování informací v uvedených činnostech ve třídě 35; (39) dopravní činnosti, doprava a přeprava osob a zboží, městská hromadná doprava, pronájem dopravních prostředků, cestovní služby - organizování a pořádání cest, rozvoj turistického ruchu, turistické informace, kurýrní služby, taxi, provoz dopravních komunikací, provoz parkovacích ploch, provoz skladů, poradenství a poskytování informací v oblasti dopravy; (41) vzdělávací činnosti, výuka dětí a mládeže, výchovné činnosti, lektorské činnosti, rekvalifikační kurzy, jazyková výuka, činnosti osobního rozvoje formou vzdělávání, kulturní a společenské činnosti, zábavní činnosti, sportovní činnosti, vydavatelská činnost, elektronické publikování, dobročinná a charitativní činnost v oblasti kulturní, výchovné a vzdělávací, podpora rozvoje a rozšiřování všech forem umění, rozšiřování a zvyšování úrovně vzdělanosti, kulturní rozvoj občanů formou vzdělávání, vzdělávání občanů národnostních menšin, audiovizuální produkce, umělecké činnosti, fotografování, organizování a pořádání vzdělávacích, zábavních, kulturních, společenských, sportovních a uměleckých akcí, předprodej vstupenek, činnost sportovních klubů, provozování společensko-zábavních, uměleckých a výchovně-vzdělávacích klubů a kroužků, provoz vzdělávacích, zábavních, kulturních, společenských, uměleckých a sportovních zařízení, poradenství a poskytování informací v oblasti vzdělávání, zábavy, kultury, umění a sportu; (42) projektování infrastruktury obcí a měst v regionu, územní plánování, ochrana životního prostředí, ekologické činnosti, inženýrské činnosti, projektování, architektonické návrhy a poradenství, počítačové programování, pronájem informačních systémů, výpočetní techniky a software, architektonické služby, průmyslový design, webhosting, webdesign, grafické práce, technický vývoj a výzkum v oblasti životního prostředí, kontrolní činnosti, kontroly jakosti a služeb, zkoušky materiálů, poradenství a poskytování informací v uvedených činnostech ve třídě 42, technické plánování dopravy a dopravní infrastruktury; (45) legislativní a právní činnosti, ochrana osob a majetku, bezpečnostní činnosti, činnosti bezpečnostní prevence, prevence kriminality, služby sociálních sítí, sociálně-právní ochrana občanů, poradenství a poskytování informací v uvedených činnostech ve třídě 45.

- (591) Barevná
(730) **PARDUBICKÝ KRAJ**, Komenského náměstí 125, Pardubice, Pardubice-Staré Město, 53002, CZ
Regionální rozvojová agentura Pardubického kraje, náměstí Republiky 12, Pardubice, Zelené Předměstí, 53002, CZ
(740) Ing. Jarmila Javoříková, Slunečná 4566, Zlín, 76005
Ing. Jarmila Javoříková, patentový zástupce, Slunečná 4566, Zlín, 76005

- (210) **O-568596**
(220) 16.12.2020
(320) 16.12.2020
(511) 9, 16, 28, 38, 41
(540)

SAZKA Tour

- (510) (9) hardware a software pro informační technologie a audiovizuální zařízení, zařízení a příslušenství na zpracování dat, platební terminály pro zprostředkování on-line plateb, software, elektronické terminály pro generování loterních lístků, počítačové terminály a hardware používaný při provozu loterních a herních systémů, software pro počítačové hry; (16) papír, lepenka, reklamní, propagační a užitkové výrobky z papíru určené pro propagaci, periodické i neperiodické publikace, tištěné informační, reklamní a propagační materiály v rámci této třídy určené pro propagaci, tiskárenské výrobky a kartonážní výrobky, a to krabice, data a databáze na papírových nosičích, psací potřeby, kalendáře, diáře, školní potřeby, sázenky, sázkové tikety, vstupenky; (28) herní terminály, loterní videoterminály, elektronická zařízení pro hraní loterií a her, videoherní terminály, losy, elektronické hrací karty (elektronické stírací losy); (38) telekomunikační služby, mobilní telekomunikační služby, provozování mobilní telekomunikační sítě pro bezdrátový přenos hlasu a dat, služby mobilního připojení k síti Internet včetně vysokorychlostního připojení a přenosu hlasové služby přes internetový protokol, peer-to-peer komunikace, služby instant messaging, osobní komunikační služby, pager služby, služby elektronické pošty, sledování mobilních telefonů pomocí satelitních signálů a zjišťování polohy mobilních telefonů pomocí satelitních signálů, radio-paging, poskytování bezdrátového aplikačního protokolu (WAP), včetně služeb využívajících zabezpečeného komunikačního kanálu, hlasová pošta, provádění videokonferencí, video-

telefonní služby, služby zprostředkování přístupu ke všem druhům datových a informačních sítí a Internetu, služby textových a multimediálních zpráv, vytváření a poskytování telekomunikačních a komunikačních databází, služby umožňující spotřebitelům stahovat digitální obsah prostřednictvím sítě a serveru do osobní databáze, provozování on-line komunikačních fór, přenos sportovních utkání, poskytování telekomunikačního přístupu pro sázkové hry, kurzové a jiné sázky a loterie prostřednictvím internetu a počítačových sítí; (41) provoz veškerých hazardních her, včetně těch provozovaných dálkovým přístupem prostřednictvím internetu, tedy loterií, kurzových sázek, totalizátorových her, binga, technických her, živých her, tombol nebo turnajů malého rozsahu, jakožto vykonávání činností spočívajících v uskutečňování hazardních her se záměrem dosažení zisku, zejména příjem sázek a vkladů do hazardní hry, další činnosti organizačního, finančního a technického charakteru související s uvedením hazardní hry do provozu a se zajištěním vlastního provozu, jakož i činnosti potřebné pro ukončení a vypořádání hazardní hry, pořádání a organizování kulturních, sportovních a společenských událostí, soutěží, předprodej a prodej vstupenek, organizování a pořádání vzdělávacích akcí, provozování sportovních zařízení.

- (730) **SAZKA a.s.**, K Žižkovu 851/4, Praha 9, Vysočany, 19000, CZ
(740) Halaxová & Halaxová TETRAPAT, Mgr. Eva Halaxová, Jinonická 804/80, Praha 5, Košíře, 15800

- (210) **O-568603**
(220) 16.12.2020
(320) 16.12.2020
(511) 9, 35
(540)

CONTIO

- (510) (9) software, bezpečnostní, zabezpečovací, ochranná a signalizační zařízení; (35) maloobchod a velkoobchod s potravinami, nealkoholickými a alkoholickými nápoji, maloobchod a velkoobchod s hardwarovým a softwarovým vybavením pro zajištění bezobslužného nakupování v obchodě.
(730) **Šíp Marek Ing.**, Vožická 1276/6, Tábor, 39002, CZ

- (210) **O-568612**
(220) 17.12.2020
(320) 17.12.2020
(511) 35, 42, 44
(540)



- (510) (35) obchodní rady a informace pro spotřebitele, maloobchodní prodej chemikálií pro použití v zahradnictví; (42) vědecké a technologické služby, architektura; (44) zemědělské služby, služby akvakultury, lesnické služby, zahradnické služby a služby zahradní architektury, navrhování krajinářských úprav, zahradní design a krajinářská architektura.
(591) Barevná
(730) **Atelier per partes s.r.o.**, Francouzská 421/87, Brno, Zábřovice, 60200, CZ
(740) JB s.r.o., Barvy 600/6, Brno, Lesná, 63800

(210) **O-568622**
(220) 17.12.2020
(320) 17.12.2020
(511) 6, 9, 20, 35, 37, 42
(540)



(510) (6) trezory a bezpečnostní schránky, kovové, sejfy, elektronické sejfy, ohnivzdorné trezory, trezory na zbraně kovové, trezory k zazdění kovové, nábytkové trezory kovové, trezory na klíče, vhozové trezory kovové, kovové dveře, dveře trezorové kovové, kovové ohnivzdorné skříně (jiné než nábytek), bezpečnostní archivační skříně kovové, kovové železářské zboží, zámky a klíče kovové, pružinové zámky, visací zámky, kovové zámky neelektrické, kovové zarážky, zástrčky kovové, zavírače dveří, kovové bezpečnostní řetězy, ocelové řetězy, kovové schránky (kontejnery), kovové poštovní schránky, kovové schránky na nářadí, přemístitelné konstrukce, ocelové konstrukce, pancéřové plechy, pancéřové desky, kovové pokladničky, bezpečnostní pokladny kovové; (9) počítačky mincí a propagační služby, služby obchodního zprostředkování, obchodní služby a obchodní informace pro spotřebitele, obchodování s výše uvedenými výrobky ve tř. 6, 9 a 20; (37) údržba a opravy trezorů a sejfů, údržba a opravy trezorových místností, montáž trezorů, poskytování informací vztahujících se k údržbě a opravám sejfů a trezorů, instalace a montáž alarmů, poplašných zařízení, zámků a zabezpečovacích zařízení, jejich údržba a opravy; (42) elektronické ukládání k archivaci elektronických dat (elektronický trezor pro elektronickou archivaci dat), vývoj nových zařízení a výrobků v rozsahu výrobků uvedených ve třídě 6, 9 a 20.

(591) Barevná
(730) **ADSAFE, spol. s r.o.**, Bělohorská 274/9, Praha 6, Břevnov, 16900, CZ
(740) Ing. Pavel Nádvorník s.r.o., Klínová 620/1, Ostrava, Hulváky, 70900

(210) **O-568651**
(220) 18.12.2020
(320) 18.12.2020
(511) 9, 35, 37, 39
(540)

(510) (9) elektrická zabezpečovací zařízení proti krádeži, zabezpečovací poplašná zařízení (nikoliv pro vozidla), bezpečnostní, zabezpečovací, ochranná a signalizační zařízení, poplašná zabezpečovací zařízení (jiná než pro vozidla), datové sítě, elektrické rozvody, kamerové systémy, elektrické usměrňovače, elektrické rozvaděče, elektrické měniče, elektrické rozvodny, elektronické tlumivky, elektrické dráty, kabely a vedení, elektrické generátory, elektronické systémy řízení, trubky a žlaby pro kabely,

elektroinstalační materiál; (37) elektroinstalace, elektroinstalace v kancelářích pro přenos dat, elektroinstalace budov pro telekomunikační přenos, instalace zabezpečovacího a bezpečnostního vybavení, instalace a montáž alarmů, poplašných zařízení, zámků a zabezpečovacích zařízení, jejich údržba a opravy, údržba a opravy hromosvodů, údržba a opravy kamerových, dohledových a docházkových systémů, revize kamerových a docházkových systémů; (37) elektroinstalace, elektroinstalace v kancelářích pro přenos dat, elektroinstalace budov pro telekomunikační přenos, instalace zabezpečovacího a bezpečnostního vybavení, instalace a montáž alarmů, poplašných zařízení, zámků a zabezpečovacích zařízení, jejich údržba a opravy, údržba a opravy hromosvodů, údržba a opravy kamerových, dohledových a docházkových systémů, revize kamerových a docházkových systémů; (35) velkoobchodní a maloobchodní prodej výrobků uvedených shora ve třídě 9; (39) rozvod elektriny.

(591) Barevná
(730) **Mrázek Stanislav**, Děkana Bučila 409, Sedlčany, 26401, CZ
(740) Mgr. Daniel Macek, Haštalská 1072/6, Praha 1, Staré Město, 11000

(210) **O-568736**
(220) 22.12.2020
(320) 22.12.2020
(511) 10, 18, 25
(540)

Bugshop

(510) (10) erotické pomůcky; (18) kůže, imitace kůže, obojky, jezdecké biče, svěrací kazajky, ohlávky, sedla, kostýmy pro zvířata, vodítka kožená, kožené pásy, kožené řemínky, pouzdra kožená, kožené masky, náhubky, otěže - postroje, udidla, kůže ze zvířat, kufrý a zavazadla, deštníky a hole, biče, sedlářské výrobky, bičíky, dütky, kožené plácačky, kožená pouta a roubíky, rákosky kožené - vše výše uvedené v rámci třídy 18; (25) oděvy, obuv, kloboučnické zboží, saténové masky na oči, kukly, erotické prádlo.
(730) **HELL, cz, s.r.o.**, Přístavní 1315/7, Praha 7, Holešovice, 17000, CZ

(210) **O-568737**
(220) 22.12.2020
(320) 22.12.2020
(511) 16, 35, 41
(540)

ŠPIGL ZRCADLO DNEŠKA

(510) (16) tiskoviny všeho druhu, zejména noviny, časopisy, knihy, propagační materiály, fotografie, papír, výrobky z papíru, a to tiskárenské výrobky, štočky, periodické a neperiodické publikace, učebnice a učební pomůcky, katalogy, brožury, informační produkty na papírových nosičích, letáky, plakáty, data a databáze na papírových nosičích, tištěné manuály, reklamní, propagační, umělecké, ozdobné nebo užitkové předměty z papíru spadající do této třídy, pohlednice, dopisní papíry, obálky, přání, kalendáře, samolepky, obtisky, vystřihovánky, kartičky, papírové a plastové tašky spadající do této třídy, tiskařské typy, těžítka; (35) reklamní, inzertní a propagační činnost, zprostředkování reklamní, inzertní a propagační činnosti prostřednictvím jakéhokoliv média, public relations, průzkum trhu včetně obchodního poradenství pro organizace a řízení obchodu, zpracování marketingových studií, informačních služeb a vytváření informačních systémů, poradenská činnost v oboru reklamy a při obchodní činnosti, vydávání reklamních a/nebo náborových textů, propagačních a inzertních tiskovin, rozšiřování reklamních a/nebo inzertních materiálů, obchodní průzkum a analýza trhu, marketing, organizace reklamních a obchodních předváděcích akcí výrobků a služeb, včetně obchodních výstav a jejich doprovodných akcí, např. komerčních módních přehlídek, distribuce zboží a tiskovin k reklamním účelům, obchodní zastoupení tuzemských a zahraničních firem, obchodní a podnikatelský informační servis, obchodní poradenské a konzultační služby, pořádání a zabezpečování spotřebitelských soutěží a her reklamního charakteru zaměřených na podporu prodeje; (41) nakladatelství a vydavatelství, ediční činnost, redakční činnost, fotografování, fotoreportáže, poradenská činnost v oboru vydavatelství a nakladatelství, nakladatelství a vydavatelství periodických a neperiodických publikací v tištěné i elektronické podobě, publikační činnost, nahrávání nosičů zvukových nebo obrazově zvukových, půjčování nahraných zvukových a zvukově obrazových záznamů, TV produkce, filmová produkce, televizní výroba programů, tvorba a výroba televizních a audiovizuálních programů, agenturní činnost v oblasti kultury, zprostředkování v oblasti kultury, výchovy, zábavy a sportu, výchovná, vzdělávací, soutěžní a zábavní činnost, zábavní nebo kulturní nebo vzdělávací představení, organizace společenských a kulturních akcí, organizace, provozování a provádění her a soutěží i veřejných, pořádání a

organizační zajištění kurzů, školení, přednášek, konferencí, organizování sportovních soutěží.

(730) **BENEVITA s. r. o.**, Ve žlábku 232/44, Praha 9, Horní Počernice, 19300, CZ

(740) Milner, Stehlík, Zapotil a spol., Václavské náměstí 794/38, Praha 1, Nové Město, 11000

(210) **O-568766**

(220) 23.12.2020

(320) 23.12.2020

(511) 5

(540)



(510) (5) farmaceutické přípravky, látky a produkty pro prevenci, zmírnění anebo léčbu chřipky, nachlazení, kašle, alergie a jiných respiračních onemocnění, dezinfekční přípravky, antivirové spreje.

(730) **GSK Consumer Healthcare S.A.**, Route de l'Etraz, 1197 Prangins, CH

(740) ZIVKO MIJATOVIĆ & PARTNERS s.r.o., Jugoslávských partyzánů 639/26, Praha 6, Bubeneč, 16000

(210) **O-568771**

(220) 27.01.2021

(320) 27.01.2021

(511) 31, 32, 33

(540)

Med'our

(510) (31) slad; (32) piva, nealkoholické nápoje, minerální a sycené nápoje, ovocné nápoje a ovocné šťávy; (33) alkoholické nápoje (s výjimkou pív).

(730) **Staročeský pivovárek, s.r.o.**, Křovická 267, Dobruška, 51801, CZ

(210) **O-568772**

(220) 25.12.2020

(320) 25.12.2020

(511) 32, 33

(540)

DESINA

(510) (32) piva; (33) alkoholické nápoje (s výjimkou pív).

(730) **Staročeský pivovárek, s.r.o.**, Křovická 267, Dobruška, 51801, CZ

(210) **O-568796**

(220) 30.12.2020

(320) 30.12.2020

(511) 5, 35

(540)



(510) (5) farmaceutika, léčebné a veterinární přípravky, sanitární přípravky pro zdravotnické účely, dietetické potraviny a přípravky upravené pro léčebné či veterinární účely, potraviny pro kojence a batolata, potravinové doplňky pro lidskou spotřebu a zvířata, náplasti, obvazové materiály a krytí, materiály pro plombování zubů, dentální vosky, dezinfekční přípravky, přípravky na hubení škůdců, fungicidy, herbicidy; (35) maloobchodní a velkoobchodní prodej, zprostředkovatelská činnost v oblasti obchodu a internetový obchod, vše s výrobky uvedenými výše ve třídě 5, marketing, reklamní, inzertní a propagační činnost.

(730) **Premiot Wealth Management, a.s.**, Jindřišská 901/5, Praha 1, Nové Město, 11000, CZ

(740) Patentová a známková kancelář, Ing. Jaromír Příkryl, Včelín 1161, Hulín, 76824

(210) **O-568816**

(220) 27.01.2021

(320) 27.01.2021

(511) 31, 32, 33

(540)

Rampušáček

(510) (31) slad; (32) piva, nealkoholické nápoje, minerální a sycené nápoje, ovocné nápoje a ovocné šťávy; (33) alkoholické nápoje (s výjimkou pív).

(730) **Staročeský pivovárek, s.r.o.**, Křovická 267, Dobruška, 51801, CZ

(210) **O-568818**

(220) 27.01.2021

(320) 27.01.2021

(511) 31, 32, 33

(540)

F.L. Věk

(510) (31) slad; (32) piva, nealkoholické nápoje, minerální a sycené nápoje, ovocné nápoje a ovocné šťávy; (33) alkoholické nápoje (s výjimkou pív).

(730) **Staročeský pivovárek, s.r.o.**, Křovická 267, Dobruška, 51801, CZ

(210) **O-568821**

(220) 27.01.2021

(320) 27.01.2021

(511) 31, 32, 33

(540)

Belveder

(510) (31) slad; (32) piva, nealkoholické nápoje, minerální a sycené nápoje, ovocné nápoje a ovocné šťávy; (33) alkoholické nápoje (s výjimkou pív).

(730) **Staročeský pivovárek, s.r.o.**, Křovická 267, Dobruška, 51801, CZ

(210) **O-568824**

(220) 01.01.2021

(320) 01.01.2021

(511) 1

(540)

MicroCHAR

(510) (1) hnojiva.

(730) **AIVOTEC s.r.o.**, Na Sádkách 2798/9, Kroměříž, 76701, CZ

(210) **O-568854**

(220) 01.02.2021

(320) 01.02.2021

(511) 35, 36

(540)



(510) (35) obchodní zprostředkovatelské služby, zprostředkování dovozu a vývozu, profesionální obchodní poradenství, zásobovací služby pro jiné osoby; (36) pronájem nemovitostí, služby realitní kanceláře, zprostředkování v oblasti nemovitostí, služby v oblasti nemovitostí.

(730) **Lot trade s.r.o.**, Libušina 161, Bechyně, 39165, CZ

(210) **O-568880**
(220) 07.01.2021
(320) 07.01.2021
(511) 16, 28, 41
(540)

UKLÍZENDO

(510) (16) papířické zboží a učební pomůcky; (28) hračky, hry a žertovné předměty; (41) výchova, vzdělávání, zábava a sportovní činnost.
(730) **Andréřková Jana Ing.**, V Újezdech 565/6, Brno, Medlánky, 62100, CZ

(210) **O-568892**
(220) 07.01.2021
(320) 07.01.2021
(511) 3, 5, 30
(540)



(510) (3) neléčivé kosmetické a toaletní přípravky, neléčivé přípravky pro ústní hygienu, parfumerní výroby, éterické oleje, bělicí přípravky a další prací prostředky, přípravky na čištění, leštění, drhnutí a broušení; (5) farmaceutika, léčebné a veterinární přípravky, hygienické přípravky pro zdravotnické účely, dietické potraviny a přípravky upravené pro léčebné či veterinární účely, potraviny pro kojenče a batolata, potravinové doplňky pro lidskou spotřebu a zvířata, náplasti, obvazové materiály a krytí, materiály pro plombování zubů, dentální vosky, dezinfekční přípravky, přípravky pro hubnutí škůdců, fungicidy, herbicidy; (30) káva, čaj, kakao a náhražky kávy, rýže, těřtoviny a nudle, tapioka a ságo, mouka a přípravky vyrobené z obilnin, chléb, pečivo a cukrovinky, čokoláda, zmrzliny, sorbety a jiné produkty určené ke konzumaci v mraženém stavu, cukr, med, melasa, droždí, kypřicí prášek do pečiva, sůl, kořenící přísady, koření, konzervované byliny, ocet, omáčky a jiná ochucovadla, led (zmražená voda).

(730) **Burda Jan**, Budapeřtřská 1491/3, Praha 10, Hostivař, 10200, CZ

(210) **O-568896**
(220) 07.01.2021
(320) 07.01.2021
(511) 16, 32, 41
(540)

RYCHLÉ ŠPUNTY - RUN

(510) (16) tiskoviny, reklamní propagační a informační materiály, etikety, obaly papířové a z plastů jinde neuvedené, obaly a tašky z papířru a plastů; (32) piva, minerální vody, šumivé nápoje a jiné nápoje nealkoholické, nápoje a šťávy ovocné, sirupy a jiné přípravky k zhotovování nápojů; (41) výchova, školení (formace), zábava, sportovní a kulturní aktivity.

(730) **Soare sekt a.s.**, Vídeňská 101/119, Brno, Dolní Heršpice, 61900, CZ
(740) Jan Andrášek, Kopečná 241/20, Brno, Staré Brno, 60200

(210) **O-568900**
(220) 07.01.2021
(320) 07.01.2021
(511) 9
(540)

HROT

(510) (9) počítačový software, počítačové hry (programy), počítačové hry ke stažení, herní software pro použití z videoherními konzolemi, software pro mobilní telefony a elektronická přenosná zařízení, software pro komunikaci, data, databáze a elektronické informační produkty, zařízení a příslušenství na zpracování dat.

(730) **Jadřná Petra Ing., Ph.D.**, Sicherova 1604/22, Praha 9, Kyje, 19800, CZ
(740) PatOZ - patentová kancelář, Mgr. Pavel Panák, Ječná 243/39a, Praha 2, Nové Město, 12000

(210) **O-568908**
(220) 07.01.2021
(320) 07.01.2021
(511) 3, 5, 21, 35
(540)

Dr. Max PRO32

(510) (3) přípravky pro osobní hygienu, přípravky pro ústní hygienu, zubní pasty, neléčivé zubní pasty, dětské zubní pasty, gelové zubní pasty, bělicí zubní pasty, zubní prášek ve formě pasty, přípravky na čištění zubů, detekční tablety k osobnímu použití při indikaci zubního kamene, rozpustné tablety na čištění zubních protéz, neléčivé ústní vody, dětské ústní vody, přípravky na bělení zubů, pásky a gely na bělení zubů, přípravky pro péči o ústní dutinu, ne pro lékařské účely, kosmetické přípravky pro péči o ústní dutinu a zuby; (5) zubní přípravky a výrobky, léčebné zubní přípravky a výrobky, léčebné zubní pasty, zubní pasty s léčebnými účinky, farmaceutické přípravky a přírodní léčiva, léčivé ústní vody (kloktadla), antiseptické ústní vody, krémy na afty, gel na prořezávání zubů, lepidlo pro připevnění zubní protězy, prostředky ústní hygieny s léčivými přísadami, léčivé přípravky pro péči o ústní dutinu; (21) kosmetické a toaletní potřeby, pomůcky ústní hygieny, soupravy na zubní péči, zubní kartáčky, dětské zubní kartáčky, dětské zubní kartáčky na prst, ruční zubní kartáčky, elektrické zubní kartáčky, hlavice pro elektrické kartáčky, pouzdra na zubní kartáčky, držáky na zubní kartáčky, stojany na zubní kartáčky, štětiny na zubní kartáčky, mezizubní kartáčky na čištění zubů, mezizubní nitě, zubní nitě na baterky; (35) reklama, propagace, marketing, reklama, propagace a marketing online, služby v oblasti reklamy a propagace prodeje, distribuce vzorků výrobků, zaslání reklamních materiálů zákazníkům, obchodní poradenské služby, obchodní informace a rady pro spotřebitele (poradna pro spotřebitele), obchodní zprostředkovatelské služby, zajišťování obchodních transakcí a obchodních kontaktů, prezentace zboží a služeb, služby předvádění výrobků a vystavování zboží, komerční správa licencí na výrobky a služby ostatních, pronájem reklamních materiálů, pronájem reklamních ploch, průzkum trhu, průzkum veřejného mínění, rozhlasová a televizní reklama, maloobchodní služby, velkoobchodní služby, nákup, prodej, online nákup a online prodej přípravků pro osobní hygienu, přípravků pro ústní hygienu, zubních past, neléčivých zubních past, dětských zubních past, gelových zubních past, bělicích zubních past, zubního prášku ve formě pasty, přípravků na čištění zubů, detekčních tablet k osobnímu použití při indikaci zubního kamene, rozpustných tablet na čištění zubních protéz, neléčivých ústních vod, dětských ústních vod, přípravků na bělení zubů, pásků a gelů na bělení zubů, přípravků pro péči o ústní dutinu, ne pro lékařské účely, kosmetických přípravků pro péči o ústní dutinu a zuby, zubních přípravků a výrobků, léčebných zubních přípravků a výrobků, farmaceutických přípravků a přírodních léčiv, léčivých ústních vod (kloktadel), antiseptických ústních vod, krémů na afty, gelů na prořezávání zubů, lepidel pro připevnění zubní protězy, prostředků ústní hygieny s léčivými přísadami, léčivých přípravků pro péči o ústní dutinu, kosmetických a toaletních potřeb, pomůcek ústní hygieny, souprav na zubní péči, zubních kartáčků, dětských zubních kartáčků, dětských zubních kartáčků na prst, ručních zubních kartáčků, elektrických zubních kartáčků, hlavice pro elektrické kartáčky, pouzdra na zubní kartáčky, držáků na zubní kartáčky, stojanů na zubní kartáčky, štětín na zubní kartáčky, mezizubních kartáčků na čištění zubů, mezizubních nití, zubních nití na baterky, zprostředkování nákupu a prodeje přípravků pro osobní hygienu, přípravků pro ústní hygienu, zubních past, neléčivých zubních past, dětských zubních past, gelových zubních past, bělicích zubních past, zubního prášku ve formě pasty, přípravků na čištění zubů, detekčních tablet k osobnímu použití při indikaci zubního kamene, rozpustných tablet na čištění zubních protéz, neléčivých ústních vod, dětských ústních vod, přípravků na bělení zubů, pásků a gelů na bělení zubů, přípravků pro péči o ústní dutinu, ne pro lékařské účely, kosmetických přípravků pro péči o ústní dutinu a zuby, zubních přípravků a výrobků, léčebných zubních přípravků a výrobků, léčebných zubních past, zubních past s léčebnými účinky, farmaceutických přípravků a přírodních léčiv, léčivých ústních vod (kloktadel), antiseptických ústních vod, krémů na afty, gelů na prořezávání zubů, lepidel pro připevnění zubní protězy, prostředků ústní hygieny s léčivými přísadami, léčivých přípravků pro péči o ústní dutinu, kosmetických a toaletních potřeb, pomůcek ústní hygieny, souprav na zubní péči, zubních kartáčků, dětských zubních kartáčků, dětských zubních kartáčků na prst, ručních zubních kartáčků, elektrických zubních kartáčků, hlavice pro

elektrické kartáčky, pouzder na zubní kartáčky, držáků na zubní kartáčky, stojanů na zubní kartáčky, štětín na zubní kartáčky, mezizubních kartáčků na čištění zubů, mezizubních nití, zubních nití na baterky.

(730) **Dr. Max BDC, s.r.o.**, Na Florenci 2116/15, Praha 1, Nové Město, 11000, CZ

(740) Mgr. Martina Zdvihalová, Ph.D. - patentová a právní kancelář, Mgr. Martina Zdvihalová Ph.D., K Pazderně 2031, Benešov, 25601

(210) **O-568909**

(220) 07.01.2021

(320) 07.01.2021

(511) 3, 5, 21, 35

(540)



(510) (3) přípravky pro osobní hygienu, přípravky pro ústní hygienu, zubní pasty, neléčivé zubní pasty, dětské zubní pasty, gelové zubní pasty, bělicí zubní pasty, zubní prášek ve formě pasty, přípravky na čištění zubů, detekční tablety k osobnímu použití při indikaci zubního kamene, rozpustné tablety na čištění zubních protéz, neléčivé ústní vody, dětské ústní vody, přípravky na bělení zubů, pásky a gely na bělení zubů, přípravky pro péči o ústní dutinu, ne pro lékařské účely, kosmetické přípravky pro péči o ústní dutinu a zuby; (5) zubní přípravky a výrobky, léčebné zubní přípravky a výrobky, léčebné zubní pasty, zubní pasty s léčebnými účinky, farmaceutické přípravky a přírodní léčiva, léčivé ústní vody (kloktadla), antiseptické ústní vody, krémy na afty, gel na prořezávání zubů, lepidlo pro připevnění zubní protézy, prostředky ústní hygieny s léčivými přísadami, léčivé přípravky pro péči o ústní dutinu; (21) kosmetické a toaletní potřeby, pomůcky ústní hygieny, soupravy na zubní péči, zubní kartáčky, dětské zubní kartáčky, dětské zubní kartáčky na prst, ruční zubní kartáčky, elektrické zubní kartáčky, hlavice pro elektrické kartáčky, pouzdra na zubní kartáčky, držáky na zubní kartáčky, stojany na zubní kartáčky, štětiny na zubní kartáčky, mezizubní kartáčky na čištění zubů, mezizubní nitě, zubní nitě na baterky; (35) reklama, propagace, marketing, reklama, propagace a marketing online, služby v oblasti reklamy a propagace prodeje, distribuce vzorků výrobků, zasílání reklamních materiálů zákazníkům, obchodní poradenské služby, obchodní informace a rady pro spotřebitele (poradna pro spotřebitele), obchodní zprostředkovatelské služby, zajišťování obchodních transakcí a obchodních kontaktů, prezentace zboží a služeb, služby předvádění výrobků a vystavování zboží, komerční správa licencí na výrobky a služby ostatních, pronájem reklamních materiálů, pronájem reklamních ploch, průzkum trhu, průzkum veřejného mínění, rozhlasová a televizní reklama, maloobchodní služby, velkoobchodní služby, nákup, prodej, online nákup a online prodej přípravků pro osobní hygienu, přípravků pro ústní hygienu, zubních past, neléčivých zubních past, dětských zubních past, gelových zubních past, bělicích zubních past, zubního prášku ve formě pasty, přípravků na čištění zubů, detekčních tablet k osobnímu použití při indikaci zubního kamene, rozpustných tablet na čištění zubních protéz, neléčivých ústních vod, dětských ústních vod, přípravků na bělení zubů, pásků a gelů na bělení zubů, přípravků pro péči o ústní dutinu, ne pro lékařské účely, kosmetických přípravků pro péči o ústní dutinu a zuby, zubních přípravků a výrobků, léčebných zubních přípravků a výrobků, léčebných zubních past, zubních past s léčebnými účinky, farmaceutických přípravků a přírodních léčiv, léčivých ústních vod (kloktadel), antiseptických ústních vod, krémů na afty, gelů na prořezávání zubů, lepidel pro připevnění zubní protézy, prostředků ústní hygieny s léčivými přísadami, léčivých přípravků pro péči o ústní dutinu, kosmetických a toaletních potřeb, pomůcek ústní hygieny, souprav na zubní péči, zubních kartáčků, dětských zubních kartáčků, dětských zubních kartáčků na prst, ručních zubních kartáčků, elektrických zubních kartáčků, hlavice pro elektrické kartáčky, pouzder na zubní kartáčky, držáků na zubní kartáčky, stojanů na zubní kartáčky, štětín na zubní kartáčky, mezizubních kartáčků na čištění zubů, mezizubních nití, zubních nití na baterky, zprostředkování nákupu a prodeje přípravků pro osobní hygienu, přípravků

pro ústní hygienu, zubních past, neléčivých zubních past, dětských zubních past, gelových zubních past, bělicích zubních past, zubního prášku ve formě pasty, přípravků na čištění zubů, detekčních tablet k osobnímu použití při indikaci zubního kamene, rozpustných tablet na čištění zubních protéz, neléčivých ústních vod, dětských ústních vod, přípravků na bělení zubů, pásků a gelů na bělení zubů, přípravků pro péči o ústní dutinu, ne pro lékařské účely, kosmetických přípravků pro péči o ústní dutinu a zuby, zubních přípravků a výrobků, léčebných zubních přípravků a výrobků, léčebných zubních past, zubních past s léčebnými účinky, farmaceutických přípravků a přírodních léčiv, léčivých ústních vod (kloktadel), antiseptických ústních vod, krémů na afty, gelů na prořezávání zubů, lepidel pro připevnění zubní protézy, prostředků ústní hygieny s léčivými přísadami, léčivých přípravků pro péči o ústní dutinu, kosmetických a toaletních potřeb, pomůcek ústní hygieny, souprav na zubní péči, zubních kartáčků, dětských zubních kartáčků, dětských zubních kartáčků na prst, ručních zubních kartáčků, elektrických zubních kartáčků, hlavice pro elektrické kartáčky, pouzder na zubní kartáčky, držáků na zubní kartáčky, stojanů na zubní kartáčky, štětín na zubní kartáčky, mezizubních kartáčků na čištění zubů, mezizubních nití, zubních nití na baterky.

(730) **Dr. Max BDC, s.r.o.**, Na Florenci 2116/15, Praha 1, Nové Město, 11000, CZ

(740) Mgr. Martina Zdvihalová, Ph.D. - patentová a právní kancelář, Mgr. Martina Zdvihalová Ph.D., K Pazderně 2031, Benešov, 25601

(210) **O-568910**

(220) 07.01.2021

(320) 07.01.2021

(511) 3, 5, 10, 35

(540)

Dr. Max Safeel

(510) (3) přípravky pro osobní hygienu, gely pro intimní hygienu, vlhčené hygienické ubrousky, čisticí ubrousky pro intimní hygienu, krém pod plenky (neléčivý); (5) inkontinenční pleny, inkontinenční vložky, inkontinenční oděvy, jednorázové inkontinenční vložky, pleny pro osoby trpící inkontinencí, pleny pro dospělé, jednorázové papírové pleny, celulózové pleny, vložky pro osoby trpící inkontinencí, papírové pleny pro inkontinentní osoby, hygienické vložky pro inkontinentní osoby, absorpční kalhotky pro inkontinentní pacienty, krém pod plenky (léčivý), hygienické přípravky a výrobky, absorpční výrobky pro osobní hygienu, farmaceutické přípravky a přírodní léčiva; (10) inkontinenční prostěradla, gumová prostěradla na inkontinenci, inkontinenční podložky na lůžko, inkontinenční prostěradla pro kojence, prostěradla pro pacienty s inkontinencí, inkontinenční prostěradla pro malé děti, pomůcky na močovou inkontinenci u žen, přístroje a zařízení používané na kontrolu inkontinence, ochranné povlaky na matrace pro inkontinentní pacienty, lůžkoviny pro lékařské účely; (35) reklama, propagace, marketing, reklama, propagace a marketing online, služby v oblasti reklamy a propagace prodeje, distribuce vzorků výrobků, obchodní poradenské služby, obchodní informace a rady pro spotřebitele (poradna pro spotřebitele), obchodní zprostředkovatelské služby, zajišťování obchodních transakcí a obchodních kontaktů, prezentace zboží a služeb, služby předvádění výrobků a vystavování zboží, maloobchodní služby, velkoobchodní služby, nákup, prodej, online nákup a online prodej výrobků uvedených výše ve třídě 3, 5, 10 tohoto seznamu, zprostředkování nákupu a prodeje výrobků uvedených výše ve třídě 3, 5, 10 tohoto seznamu.

(730) **Dr. Max BDC, s.r.o.**, Na Florenci 2116/15, Praha 1, Nové Město, 11000, CZ

(740) Mgr. Martina Zdvihalová, Ph.D. - patentová a právní kancelář, Mgr. Martina Zdvihalová Ph.D., K Pazderně 2031, Benešov, 25601

(210) **O-568911**

(220) 08.01.2021

(320) 08.01.2021

(511) 3, 5, 44

(540)

ASATAIMA

(510) (3) kosmetické přípravky jako jsou krém denní a noční, pleťová maska, pleťový a tělový olej, sérum, micelární voda, odličovací krém, balzám na rty, pleťová voda pro kosmetické účely, kosmetické ubrousky napuštěné pleťovou vodou, kosmetické přípravky pro pěstění pokožky, pomády pro kosmetické účely, kosmetické krémy, přípravky pro péči o nehty, pudr (líčidlo), rtěnky, růžový olej, šampóny, dezodoranty pro osobní potřebu, šampóny a kosmetické přípravky pro domácí zvířata, éterické esence, éterické oleje, přípravky na holení, jasmínový olej, kadidlo, kamenec

(antiseptický přípravek), kolínská voda, kosmetické neceséry, kosmetické přípravky pro zeštíhlení, kosmetické tužky, kosmetické přípravky do koupele, koupelové soli, nikoliv pro medicínální účely, kráslicí masky, květinové parfémy (základní látky), výtažky z květin (parfumerie), lak na vlasy, laky na nehty, lepidla pro kosmetické účely, lešticí přípravky, levandulová voda a olej, líčidla, mandlové mléko pro kosmetické účely, mandlové mýdlo, mandlový olej, maskara (barvy a stíny na oční víčka a řasy), medicínální mýdla, mentolová silice (výtažkový olej), mořidla, mýdélka, mýdla, umělé nehty, kosmetické přípravky na obočí, obtisky (ozdobné) pro kosmetické použití, oční řasy (umělé), odlakovače, přípravky na odličování, oleje do voňavek, přípravky na ondulaci, opalovací přípravky (kosmetika), spreje pro osvěžení dechu, parfémovaná voda, parfémy, pemza, peroxid vodíku pro kosmetické účely, pižmo (parfumerie), potpourri (směsi voňavých látek), ambra (parfumerie), antiperspirační mýdlo, antistatické přípravky pro použití v domácnosti, aroma (éterické oleje), barviva na vlasy, barviva toaletní, kosmetické barvy, přípravky pro odstraňování barev - odbarvovače, krémy na bělení pokožky, bělicí a čistící přípravky na kůži, bělicí soli, bergamotový olej, brusiva, citrónový olej (silice), čistící mléko pro toaletní účely, čistící oleje, čistící prostředky, čistící roztoky, přípravky pro čištění umělého chrupu, depilační přípravky, depilační vosk, detergenty (čistící prostředky), s výjimkou pro použití při průmyslových procesech a lékařství, prací prostředky, tuky pro kosmetické účely, ústní vody, nikoliv pro lékařské účely, vata na špejli (toaletní potřeby), vata pro kosmetické účely, vatové tyčinky pro kosmetické účely, vazelína z ropy pro kosmetické účely, vlasové vody, voda po holení, voňavkářské výrobky, zubní pasty, všechny výše uvedené výrobky mohou obsahovat také kanabidiol (CBD) nebo kanabinoidy; (5) potravinové doplňky s obsahem kanabidiolu (CBD) nebo kanabinoidů, farmaceutické výrobky a přípravky, bakteriální, chemické, biologické přípravky pro lékařské a veterinární účely, chemicko-farmaceutické přípravky, bylinné čaje pro lékařské účely, byliny (léčivé byliny), kapsle pro farmaceutické účely, drogy pro léčebné účely, diabetické přípravky pro léčebné účely, potraviny pro batolata, náplasti, obvazový materiál, diagnostické preparáty pro lékařské a veterinární účely, dezinfekční přípravky, enzymatické přípravky pro lékařské a veterinární účely, diagnostika pro lékařské a zvěrolékařské účely, chemická činidla pro lékařské a zvěrolékařské účely, chemikálie pro laboratorní analýzy pro lékařské a zvěrolékařské účely, přípravky z mikroorganismů pro lékařské a zvěrolékařské účely, diagnostická činidla pro použití in vitro pro lokalizování rakovinných míst a pro farmaceutické použití, diagnostická činidla biologického původu pro použití při diagnóze nemocí, chemické přípravky pro použití při analýzách DNA pro léčebné účely, živné půdy pro bakteriální kultury, vitamíny pro lékařské a zvěrolékařské účely, antibiotika, aminokyseliny pro lékařské účely, analgetika, anestetika, antiseptika, přípravky pro péči o dutinu ústní pro lékařské účely, léčivé přípravky do koupele, koupelové soli, léčiva na zuby, léčivé čaje, léčivé kořeny, léčivé rostliny, vodičky pro veterinární účely, zvěrolékařské přípravky, tampóny, balzámy pro lékařské účely, bílkovinná potrava pro lékařské účely, cukr pro lékařské účely, čípky, alkohol pro léčebné účely, deodoranty (jiné než pro osobní potřebu), dietetické látky upravené pro lékařské účely, hormony pro lékařské účely, kapsle pro lékařské účely, lékárníčky včetně obsahu, masti pro lékařské účely, soli pro lékařské účely do koupele, vláknina pro lékařské účely, čichací soli, přípravky na čištění vzduchu, diastáza, chinín, chinolín, izotopy, kafr, minerální vody, pásy, peroxid vodíku, radioaktivní látky, radium, ricinová olej, sikatíva, želatina (pro lékařské účely), digitalin, digestiva, estery, fenol, étery, formaldehyd, fosfáty, guajakol, hořec, vinný kámen, kolodiu, magnézie, mentol, mellissová voda, mouka, rybí moučka, myrobalánová kůra, octany, slad, tabletky, terpentín, živočišné uhlí, vápno, žiravé látky (pro farmaceutické účely), hematogen, hemoglobin, herbicidy, chloroform, jedy, jodoform, jojoba, krevní plazma, media pro bakteriologické kultury, laktóza, mikroorganismy pro použití v lékařství a zvěrolékařství, narkotika, opiáty, projímadla, stypatika; (44) kosmetické poradenství, poradenství v oblasti doplňků stravy s obsahem kanabidiolu (CBD) nebo kanabinoidů, zdravotní poradenství, farmaceutické poradenství, zdravotní péče, služby vizážistů, péče o hygienu a krásu osob, lékařské služby, masáže, maséřské služby, regenerační a rekondiční služby v rámci této třídy, pronajímání zdravotních (zdravotnických) zařízení, služby posiloven, fitness služby, služby solárií, provozování sportovních zařízení v rámci této třídy, provozování zařízení sloužících k regeneraci a rekondici, kadernické salóny, salóny krásy, implantace vlasů, manikúra, pedikúra, tetování, aromaterapeutické služby, kliniky nebo sanatoria (soukromé), pořádání rekondičních pobytů v rámci této třídy, zdravotnická střediska, zotavovny, útulky (domovy), nemocniční služby, ošetrovatelské služby, veřejné lázně pro hygienické účely, parní lázně, výchova asistenčních psů pro postižené, sociální služby v rámci této třídy, poradenství a péče v rámci integrace handicapovaných lidí, chov zvířat,

veterinární pomoc, péče o čistotu domácích zvířat, úprava (česání) zvířat, neurologie (chiropraktika), služby psychologa, léčba toxikomanů, stomatologie, plastická chirurgie, služby porodní asistentky, umělé oplodňování, oplodňování in-vitro, služby optika, fyzioterapie, služby krevní banky, zahradnictví, zahradnické služby, služby v oblasti zahradní architektury, údržba trávníků, rostlinné školky, aranžování květin, léčení stromů, letecké a pozemní rozprašování hnojiv a jiných zemědělských chemických látek, ničení plevele, ničení škůdců v zemědělství, pronájem zemědělských nástrojů a zařízení, veterinární péče, zemědělské, zahradnické a lesnické služby.

(730) **Dubayová Ester Ing.**, U nemocenské pojišťovny 1230/2, Praha 1, Nové Město, 11000, CZ

(740) **DANĚK & PARTNERS** Advokátní a patentová kancelář, Ing. Vilém Daněk Ph.D. LL.M., patentový zástupce, Vinohradská 403/17, Praha 2, Vinohrady, 12000

(210) **O-568917**

(220) 08.01.2021

(320) 08.01.2021

(511) 38, 41

(540)

tv Minor

(510) (38) telekomunikační služby, služby rozhlasového a televizního vysílání, bezdrátové vysílání, hudební vysílání, zvukové vysílání, vysílání satelitem, televizní vysílání, kabelové vysílání, rozhlasové vysílání, video vysílání, rádiové vysílání, vysílání (televizní -), rozhlasové vysílání, televizní vysílání a vysílání kabelové televize, zpoplatněné televizní vysílání, vysílání kabelové televize, vysílání satelitní televize, digitální audio vysílání, rozhlasové a televizní vysílání, televizní komunikační služby; (41) divadelní představení, služby v oblasti vzdělávání, zábavy a sportu, divadelní zábava, umělecké vedení divadelních představení, divadelní služby, divadelní režie, služby divadelní produkce, režie divadelních představení, organizování divadelních inscenací, zábava prostřednictvím divadelních produkcí, organizování, produkce a uvádění divadelních představení, režie hudebních představení.

(730) **Minor**, Vodičkova 674/6, Praha 1, Nové Město, 11000, CZ

(740) **JUDr. Tomáš Uzel**, Janáčkovo nábřeží 474/45, Praha 5, Smíchov, 15000

(210) **O-568918**

(220) 08.01.2021

(320) 08.01.2021

(511) 38, 41

(540)

tv.Minor

(510) (38) telekomunikační služby, služby rozhlasového a televizního vysílání, bezdrátové vysílání, hudební vysílání, zvukové vysílání, vysílání satelitem, televizní vysílání, kabelové vysílání, rozhlasové vysílání, video vysílání, rádiové vysílání, vysílání (televizní -), rozhlasové vysílání, televizní vysílání a vysílání kabelové televize, zpoplatněné televizní vysílání, vysílání kabelové televize, vysílání satelitní televize, digitální audio vysílání, rozhlasové a televizní vysílání, televizní komunikační služby; (41) divadelní představení, služby v oblasti vzdělávání, zábavy a sportu, divadelní zábava, umělecké vedení divadelních představení, divadelní služby, divadelní režie, služby divadelní produkce, režie divadelních představení, organizování divadelních inscenací, zábava prostřednictvím divadelních produkcí, organizování, produkce a uvádění divadelních představení, režie hudebních představení.

(730) **Minor**, Vodičkova 674/6, Praha 1, Nové Město, 11000, CZ

(740) **JUDr. Tomáš Uzel**, Janáčkovo nábřeží 474/45, Praha 5, Smíchov, 15000

(210) **O-568919**

(220) 08.01.2021

(320) 08.01.2021

(511) 38, 41

(540)

televize Minor

(510) (38) telekomunikační služby, služby rozhlasového a televizního vysílání, bezdrátové vysílání, hudební vysílání, zvukové vysílání, vysílání satelitem, televizní vysílání, kabelové vysílání, rozhlasové vysílání, video vysílání, rádiové vysílání, vysílání (televizní -), rozhlasové vysílání, televizní vysílání a vysílání kabelové televize, zpoplatněné televizní vysílání, vysílání kabelové televize, vysílání satelitní televize, digitální audio vysílání, rozhlasové a televizní vysílání, televizní komunikační služby; (41)

divadelní představení, služby v oblasti vzdělávání, zábavy a sportu, divadelní zábava, umělecké vedení divadelních představení, divadelní služby, divadelní režie, služby divadelní produkce, režie divadelních představení, organizování divadelních inscenací, zábava prostřednictvím divadelních produkcí, organizování, produkce a uvádění divadelních představení, režie hudebních představení.

(730) **Minor**, Vodičkova 674/6, Praha 1, Nové Město, 11000, CZ

(740) JUDr. Tomáš Uzel, Janáčkovo nábřeží 474/45, Praha 5, Smíchov, 15000

(210) **O-568950**

(220) 27.01.2021

(320) 27.01.2021

(511) 31, 32, 33

(540)

CHMELOVÁREK

(510) (31) slad; (32) piva, nealkoholické nápoje, minerální a sycené nápoje, ovocné nápoje a ovocné šťávy; (33) alkoholické nápoje (s výjimkou pív).

(730) **Staročeský pivovár, s.r.o.**, Křovická 267, Dobruška, 51801, CZ

(210) **O-568958**

(220) 11.01.2021

(320) 11.01.2021

(511) 30, 32, 35

(540)

VITAMINÁDA

(510) (30) káva, čaj, kakao a jejich náhražky, led, zmrzlina, mražené jogurty a sorbety, sirupy a melasa, příchutě do nápojů, nápoje s čajovým základem, nápoje na bázi čaje, nápoje na bázi kakaa, nápoje na bázi kávy, nápoje na bázi čokolády, bylinné příchutě ke zhotovování nápojů, čajové nápoje (bez léčivých účinků), čajové nápoje s ovocnou příchutí, aditiva do nápojů (s výjimkou silic), příchutě do nápojů, s výjimkou éterických olejů, sycené nápoje [na bázi kávy, kakaa nebo čokolády], zmrzlinové nápoje, přírodní příchutě do zmrzlin (jiné než éterické esence nebo silice), směsi k přípravě zmrzlinových výrobků, směsi k přípravě vodových zmrzlin, prášek na přípravu zmrzliny, instantní zmrzlinové směsi, sorbety (zmrzlinové), náhražka zmrzliny, ovocné zmrzliny, veganská zmrzlina; (32) džusy, nápoje na bázi ořechů a sóji, pivo a pivovarnické výrobky, ochucené sycené nápoje, nealkoholické nápoje, přípravky pro výrobu nápojů, vody, zeleninové nápoje, výtažky k přípravě nápojů, vody s ovocnou příchutí, tablety k přípravě šumivých nápojů, sycené šťávy, šumivé nápoje v prášku, sorbety [nápoje], soda, smoothies (nealkoholické ovocné koktejly), sirupy pro přípravu nápojů, proteinové nápoje, nealkoholické pivo, nealkoholické víno, nutričně obohacené nápoje, ochucená minerální voda, ochucená piva, ochucené vody, ovocné koktejly, nealkoholické, ovocné nápoje, perlivá voda obohacená vitaminy [nápoje], pitná voda s vitaminy, piva obohacená minerály, příchutě k přípravě nápojů, nápoje obsahující vitaminy, nápoje pro sportovce, nápoje na bázi ovoce, nápoje na bázi piva, mražené nápoje na bázi ovoce, mošty, minerální voda, ledová tříšť, koncentrované ovocné šťávy, kolové nápoje, izotonické nápoje, energetické nápoje; (35) maloobchodní, velkoobchodní a internetový prodej výrobků uvedených výše v tomto seznamu ve třídách 30 a 32.

(730) **FRUITISIMO GROUP s.r.o.**, bratří Dohalských 149/1, Praha 9, Vysočany, 19000, CZ

(740) Chytilová & spol., patentová kancelář, s.r.o., Nad spádem 641/20, Praha 4, Podolí, 14700

(210) **O-568960**

(220) 11.01.2021

(320) 11.01.2021

(511) 35, 36, 38

(540)



(510) (35) reklama, propagační činnost, pronájem reklamních ploch, zprostředkování obchodních záležitostí, plánování marketingových strategií; (36) zařízení a zprostředkování obchodů v oblasti nemovitostí, poskytování informací o nemovitostech, prodej a zprostředkovatelská činnost v oblasti pozemků a nemovitostí, zprostředkování nákupu a prodeje bytů, zprostředkování pronájmů nemovitostí, oceňování a odhadování cen nemovitostí, finanční odhady nemovitostí k daňovým účelům, služby v oblasti finanční analýzy a průzkumu, finanční poradenství v oblasti investic do nemovitostí, správa nemovitostí, uzavírání obchodních smluv při prodeji nemovitostí, oceňování staveb a nemovitostí; (38) elektronický přenos dat, poskytování přenosu informací pomocí internetu, šíření elektronických časopisů, periodik a knih v elektronické podobě prostřednictvím počítačové sítě, internetu, výměna a šíření zpráv a informací prostřednictvím informačních a telekomunikačních sítí, služby zabezpečující datovou a audiovizuální komunikaci prostřednictvím informačních a telekomunikačních sítí, zejména počítačové sítě internet.

(591) Barevná

(730) **Horová Marcela**, Metodějova 1467/5, Praha 4, Chodov, 14900, CZ

(740) PatentCentrum Sedlák & Partners s.r.o., Okružní 2824, České Budějovice, České Budějovice 3, 37001

(210) **O-568964**

(220) 11.01.2021

(320) 11.01.2021

(511) 3

(540)

Sewak

(510) (3) přípravky zubní péče.

(730) **Jungle Way s.r.o.**, Radlická 2343/48, Praha 5, Smíchov, 15000, CZ

(210) **O-568965**

(220) 11.01.2021

(320) 11.01.2021

(511) 19, 40, 42

(540)

RED-BETON
Recyklace - Ekologie - uDržitelnost

(510) (19) nekovové stavební materiály, betony, malty, betonové stavební prvky a prefabrikáty, suché směsi pro přípravu betonů a malt, betonové stavební prvky a prefabrikáty ze stavebně demoličního materiálu, betonové směsi, kamenivo pro použití do betonu, recyklované kamenivo pro použití do betonu; (40) recyklace a zpracování stavebně demoličního odpadu, zakázková výroba nekovových stavebních materiálů, betonů, malt, betonových stavebních prvků a prefabrikátů, zakázková výroba suchých směsí pro přípravu betonů a malt, zakázková výroba betonů, malt a suchých směsí pro jejich přípravu ze stavebně demoličního recyklátu, nakládání s odpady, recyklování odpadů a druhotných surovin; (42) výzkum a vývoj v oblasti stavebnictví, výzkum a vývoj v oblasti recyklace stavebního odpadu, projektová a inženýrská činnost.

(591) Barevná

(730) **ERC BETON s.r.o.**, Ovocný trh 572/11, Praha 1, Staré Město, 11000, CZ

(740) KANIA, SEDLÁK, SMOLA, s.r.o., Mendlovo náměstí 907/1a, Brno, Staré Brno, 60300

(210) **O-568970**

(220) 11.01.2021
(320) 11.01.2021
(511) 3, 4, 5, 20, 24, 30, 31, 32, 33, 35
(540)

Medová Královna

(510) (3) ručně vyráběná mýdla, mýdla, přírodní kosmetika, balzám na rty, vosk na kníry, tuhé šampony, přípravky na mytí nádobí, lešticí přípravky na nábytek a podlahy, aromaterapeutické přípravky; (4) včelí vosk na výrobu svíček, včelí vosk na výrobu kosmetiky, včelí vosk na výrobu masť, včelí vosk pro další zpracování, včelí vosk, svíčky; (5) antioxidanty získané z medu, potravinové doplňky z propolisu, včelí pyl pro účely výživy, potravinové doplňky z pylu, doplňky stravy z mateří kašičky; (20) plástve voskové (voštiny) pro včelí úly, včelí úly, rámečky do včelích úlů, dřevěné profily pro včelí úly, přířezy pro včelí úly, ozdoby (sochy) vyrobené z vosku, modely zvířat z vosku (ozdoby); (24) textilní ubrusky, voskované plátno; (30) bonbóny (neléčivé) s medem, med, přírodní med, med (jako potravina), propolis, propolis pro potravinářské účely, včelí mateří kašička, včelí plástve v surovém stavu; (31) včely, krmné přípravky pro včely, krmné látky pro včely, včelí pyl (surový); (32) nápoje (medové) nealkoholické; (33) medovina, alkoholické nápoje (destiláty), alkoholické sycené nápoje, s výjimkou piva, bylinné likéry, likéry, nápoje s nízkým obsahem alkoholu; (35) maloobchodní prodej nealkoholických nápojů, maloobchodní prodej výživových doplňků, maloobchodní služby v oblasti potravin, maloobchodní prodej krmiva pro zvířata, maloobchodní služby týkající se živých zvířat, maloobchodní prodej alkoholických nápojů s výjimkou piva, velkoobchodní prodej krmiva pro zvířata, maloobchodní služby týkající se potravin poskytované prostřednictvím celosvětových počítačových sítí, služby on-line maloobchodních prodejen v oblasti kosmetiky a kosmetických výrobků.

(730) **Rejzek Milan**, č. ev. 50, Rynoltice, 46353, CZ

(740) Mgr. Pavla Vybíralová, advokátka, Mgr. Pavla Vybíralová, Na Zderaze 1275/15, Praha 2, Nové Město, 14000

(210) **O-568971**

(220) 11.01.2021
(320) 11.01.2021
(511) 35, 36, 41
(540)

GRANDYS REALITY

(510) (35) inzerce komerčních nebo obytných nemovitostí, reklamní služby v oblasti nemovitostí, marketing nemovitostí, zprostředkování obchodních a komerčních kontaktů v oblasti trhu s nemovitostmi; (36) management nemovitostí, vyhledávání obytných nemovitostí, zprostředkování v oblasti nemovitostí, pronájem nemovitostí a majetku, sdílení nemovitostí, správa nemovitostí, služby realitní kanceláře, služby realitních kanceláří vztahující se k nákupu a prodeji pozemků, nemovitostní (realitní) konzultační služby, služby realitní kanceláře v oblasti rezidenčních nemovitostí, služby realitních kanceláří v oblasti komerčních nemovitostí, služby realitní kanceláře pro prodej a pronájem budov, poskytování informací v oblasti trhu s nemovitostmi (realitami), poskytování informací týkajících se realitních záležitostí prostřednictvím internetu, realitní služby vztahující se ke správě investic do nemovitostí, finanční a realitní oceňování, oceňování a odhadování cen nemovitostí, poskytování informací vztahujících se k oceňování nemovitostí, zajišťování pronájmu nemovitostí, poradenství v oblasti nemovitostí, makléřské služby v oblasti nemovitostí, služby v oblasti úvěrů a zprostředkování hypoték, majetkové investice (realitní), financování nemovitostí, financování rozvoje nemovitostí; (41) vzdělávací a školicí služby, pořádání a organizování vzdělávacích a výchovných akcí, seminářů, konferencí, rozšiřování vzdělávacích materiálů v souvislosti s tím zejména v oblastech realit, investic a souvisejících služeb.

(730) **Grandys s.r.o.**, Kaprova 42/14, Praha 1, Staré Město, 11000, CZ

(740) Kopeký Hála & Co., advokátní kancelář s.r.o., Mgr. Ing. Martin Kopeký, Plynárenská 671, Kolín, Kolín IV, 28002

(210) **O-568977**

(220) 12.01.2021
(320) 12.01.2021
(511) 45
(540)

CHRENEK ■ KOTRBA

(510) (45) právní služby, advokátní a právní služby.
(730) **Advokátní kancelář Chrenek, Kotrba spol. s r. o.**, Těšnov 1059/1, Praha 1, Nové Město, 11000, CZ

(210) **O-568978**

(220) 12.01.2021
(320) 12.01.2021
(511) 9, 41, 42
(540)



(510) (9) aplikační software, mobilní aplikace, software ke stažení ve formě mobilní aplikace; (41) vzdělávací a výukové služby prostřednictvím mobilní aplikace zaměřené na vaření, vydávání elektronických kuchařek na internetu; (42) navrhování a vývoj softwaru v oblasti mobilních aplikací, hosting mobilních aplikací.

(730) **Dub Martin**, Špičák 129, Český Krumlov, Latrán, 38101, CZ

(740) PatentCentrum Sedlák & Partners s.r.o., Okružní 2824, České Budějovice, České Budějovice 3, 37001

(210) **O-568979**

(220) 12.01.2021
(320) 12.01.2021
(511) 16, 35, 41
(540)

ŠPÍGL ZRCADLO ČESKA

(510) (16) tiskoviny všeho druhu, zejména noviny, časopisy, knihy, propagační materiály, fotografie, papír, výrobky z papíru, a to tiskárenské výrobky, štočky, periodické a neperiodické publikace, učebnice a učební pomůcky, katalogy, brožury, informační produkty na papírových nosičích, letáky, plakáty, data a databáze na papírových nosičích, tištěné manuály, reklamní, propagační, umělecké, ozdobné nebo užitkové předměty z papíru spadající do této třídy, pohlednice, dopisní papíry, obálky, přání, kalendáře, samolepky, obtisky, vystřihovánky, kartičky, papírové a plastové tašky spadající do této třídy, tiskařské typy, těžítka; (35) reklamní, inzertní a propagační činnost, zprostředkování reklamní, inzertní a propagační činnosti prostřednictvím jakéhokoliv média, public relations, průzkum trhu včetně obchodního poradenství pro organizace a řízení obchodu, zpracování marketingových studií, informačních služeb a vytváření informačních systémů, poradenská činnost v oboru reklamy a při obchodní činnosti, vydávání reklamních a/nebo náborových textů, propagačních a inzertních tiskovin, rozšiřování reklamních a/nebo inzertních materiálů, obchodní průzkum a analýza trhu, marketing, organizace reklamních a obchodních předváděcích akcí výrobků a služeb, včetně obchodních výstav a jejich doprovodných akcí, např. komerčních módních přehlídek, distribuce zboží a tiskovin k reklamním účelům, obchodní zastoupení tuzemských a zahraničních firem, obchodní a podnikatelský informační servis, obchodní poradenské a konzultační služby, pořádání a zabezpečování spotřebitelských soutěží a her reklamního charakteru zaměřených na podporu prodeje; (41) nakladatelství a vydavatelství, ediční činnost, redakční činnost, fotografování, fotoreportáže, poradenská činnost v oboru vydavatelství a nakladatelství, nakladatelství a vydavatelství periodických a neperiodických publikací v tištěné i elektronické podobě, publikační

činnost, nahrávání nosičů zvukových nebo obrazově zvukových, půjčování nahraných zvukových a zvukově obrazových záznamů, TV produkce, filmová produkce, televizní výroba programů, tvorba a výroba televizních a audiovizuálních programů, agenturní činnost v oblasti kultury, zprostředkování v oblasti kultury, výchovy, zábavy a sportu, výchovná, vzdělávací, soutěžní a zábavní činnost, zábavní nebo kulturní nebo vzdělávací představení, organizace společenských a kulturních akcí, organizace, provozování a provádění her a soutěží i veřejných, pořádání a organizační zajištění kurzů, školení, přednášek, konferencí, organizování sportovních soutěží.

- (730) **BENEVITA s. r. o.**, Ve žlábku 232/44, Praha 9, Horní Počernice, 19300, CZ
(740) Milner, Stehlík, Zapotil a spol., Václavské náměstí 794/38, Praha 1, Nové Město, 11000
-

(210) **O-569232**

(220) 21.01.2021

(320) 21.01.2021

(511) 5

(540)

ZASSIDA

(510) (5) léčiva, farmaceutické přípravky humánní.

(730) **Zentiva, k.s.**, U kabelovny 130/22, Praha 10, Dolní Měcholupy, 10237, CZ

(740) C|K|T ČERVENKA TURKOVÁ & PARTNERS Advokátní, patentová a známková kancelář, Mgr. Radka Červenková advokátka, Anny Letenské 34/7, Praha 2, Vinohrady, 12000

Zamítnuté a částečně odmítnuté/zamítnuté přihlášky ochranných známek po zveřejnění

Zjistí-li Úřad v průběhu řízení o námitkách, že přihlašovaná ochranná známka nesplňuje podmínky pro zápis, přihlášku zamítne. Zjistí-li, že přihlašovaná ochranná známka nesplňuje podmínky pro zápis jen pro některé výrobky nebo služby, přihlášku odmítne/zamítne v rozsahu výrobků nebo služeb, pro které přihláška nesplňuje podmínky zápisu. S ohledem na tuto skutečnost, obsahuje tato kapitola údaje o rozhodnutích o zamítnutí přihlášky ochranné známky v celém nebo částečném rozsahu na základě ustanovení § 26 zákona č. 441/2003 Sb.

Údaje o výsledku rozhodnutí (zamítnutí přihlášky, částečné odmítnutí/zamítnutí přihlášky) jsou uvedeny jako datum právní moci rozhodnutí/výsledek rozhodnutí.

(210) **O-539051**
(540)



16.02.2021/NABYTÍ P.M. - ZAMÍTNUTÍ PŘIHLÁŠKY PO
ZVEŘEJNĚNÍ

Zamítnuté námítky týkající se ochranných známek

V průběhu řízení o námítkách může být Úřadem zjištěno, že přihlašovaná ochranná známka, která byla zveřejněna ve Věstníku, nezasahuje do zákonem chráněných starších práv třetích osob, tzv. namítajících, uvedených v ustanovení § 7 zákona č. 441/2003 Sb., a proto Úřad námítky zamítne. Údaje o rozhodnutích o zamítnutí námítek na základě ustanovení § 26 zákona č. 441/2003 Sb. jsou obsaženy v této kapitole.

(210) **O-544032**
(540)



10.02.2021/NABYTÍ P.M. – ZAMÍTNUTÍ NÁMITEK

Zápis ochranných známek bez změny ve vztahu ke zveřejněným přihláškám

- (111) **383980**
(220) 10.10.2018
(320) 10.10.2018
(442) 06.02.2019
(151) 10.02.2021
(730) **Nepraš Vlastislav**, Hamerská 38/39, Březová, 36001, CZ
(740) ZEMAN - podkrušnohorská patentová a známková kancelář, Petr Zeman, patentový zástupce, Hradní 301/9, Loket, 35733
(210) O-551054
(510) (16) papírové obaly, papírové a plastové sáčky a tašky v jiné třídě neobsažené, knižní publikace, katalogy, prospekty, plakáty, letáky a další reklamní, propagační a informační materiály v papírové formě, etikety, tiskopisy a jiné tiskárenské výrobky, papírové štítky, psací a kancelářské potřeby zařazené v této třídě, kalendáře, diáře, pohlednice, fotografie; (21) porcelán užitkový, ozdobný a figurální, keramické výrobky užité, ozdobné a figurální, skleněné výrobky užitkové, ozdobné a figurální, porcelánové a keramické polotovary pro další užití; (42) umělecká dekorace porcelánu, keramiky a skla, navrhování vnější úpravy porcelánových, keramických a skleněných výrobků, navrhování vnější úpravy porcelánových, keramických a skleněných výrobků.
(511) 16, 21, 42
(540)



- (111) **383981**
(220) 07.03.2019
(320) 07.03.2019
(442) 04.11.2020
(151) 10.02.2021
(730) **Espresso Professional, s.r.o.**, Vorašská 2075/6, Praha 4, Modřany, 14300, CZ
(740) Mgr. Martina Zdvihalová, Ph.D. - patentová a právní kancelář, Mgr. Martina Zdvihalová Ph.D., K Pazderně 2031, Benešov, 25601
(210) O-554319
(510) (11) elektrické kávovary, elektrické konvice, elektrické čokoládové fontány, elektrické překapávače na kávu, zařízení na pražení kávy; (16) prospekty, návody, papírové skládačky, plakáty, informační brožury, ceníky; (21) kelímky z umělých hmot jako obaly; (35) maloobchodní a velkoobchodní činnost s výrobky uvedenými výše ve tř. 11 a 21, služby elektronického obchodu s výrobky uvedenými výše ve tř. 11 a 21, předvádění zboží prostřednictvím internetu, komerční využití internetu v oblastech obchodu a nabídky služeb, inzertní, propagační služby a informační služby prostřednictvím internetu za účelem obchodu, propagační činnost a reklama, obchodní a marketingové služby v oblasti kávovarů a jejich náhradních dílů; (37) servis a opravy kávovarů, instalace kávovarů, pronájem kávovarů.
(511) 11, 16, 21, 35, 37
(540)

ESPRESSO PROFESSIONAL PROFESSIONAL COFFEE SOLUTION

- (111) **383982**
(220) 07.05.2019
(320) 07.05.2019
(442) 04.11.2020
(151) 10.02.2021
(730) **MP Krásno, a.s.**, Hranická 430/34, Valašské Meziříčí, Krásno nad Bečvou, 757 01, CZ
(740) JUDr. Miroslava Hořínková, Masarykova 753, Valašské Meziříčí, Krásno nad Bečvou, 757 05
(210) O-555814
(510) (29) maso a masné výrobky; (35) reklama a propagační činnost; (40) řeznictví a uzenářství.

- (511) 29, 35, 40
(540) **VENKOVSKÁ TLAČENKA**

- (111) **383986**
(220) 29.10.2019
(320) 29.10.2019
(442) 04.11.2020
(151) 10.02.2021
(730) **Wald Pharmaceuticals s.r.o.**, Dětská 2445/37, Praha 10, Strašnice, 10000, CZ
(740) Mgr. Aleš Buriánek, advokát, Vodičkova 709/33, Praha 1, 11000
(210) O-559452
(510) (10) chirurgické, lékařské, stomatologické a veterinární přístroje a nástroje, umělé končetiny, oční a zubní protézy, ortopedické potřeby, materiály na šití, terapeutické a pomocné přístroje uzpůsobené pro osoby se zdravotním postižením, masážní přístroje, přístroje, zařízení a výrobky pro kojení, přístroje, zařízení pro sexuální aktivity.
(511) 10
(540) **Suchý gel**

- (111) **383987**
(220) 22.05.2020
(320) 22.05.2020
(442) 04.11.2020
(151) 10.02.2021
(730) **RTB media s.r.o.**, Přetlucká 3396/16, Praha 10, Strašnice, 10000, CZ
(740) Mgr. Štěpán Ciprýn, Rumunská 1720/12, Praha 2, Nové Město, 12000
(210) O-564034
(510) (3) čisticí prostředky a vonné přípravky, kosmetické přípravky, parfumerie, přípravky pro osobní hygienu, toaletní přípravky, kosmetické přípravky pro péči o zvířata; (5) hygienické přípravky a hygienické výrobky, přípravky na dezodoraci a čištění vzduchu, zubní přípravky a výrobky spadající do této třídy, léčebné zubní pasty, léčiva a veterinární přípravky a výrobky; (7) stroje na zametání a vysávání, na čištění, mytí a praní, stroje a přístroje na zpracování a přípravu potravin a nápojů spadající do této třídy; (8) nožičkové výrobky a náčiní k přípravě pokrmů, jmenovitě kuchyňské nože a náčiní na řezání a mletí, ruční hygienické a kosmetické náčiní pro lidi a zvířata, ruční nástroje používané v nouzových a záchranných situacích; (9) kuchyňské váhy, přístroje, nástroje a kabely pro oblast elektřiny, měřicí, detekční, monitorovací a kontrolní zařízení; (10) fyzioterapeutické přístroje, lékařské a veterinární přístroje a nástroje, chrániče uší, nábytek a lůžkoviny pro lékařské účely, zařízení pro manipulaci s pacienty, oděvy, pokrývky hlavy a obuv, ortézy a podpěry pro lékařské účely, oděvy, pokrývky hlavy a obuv pro zdravotnické pracovníky a pacienty, pomůcky na krmení a dudlíky, pomůcky pro umožnění pohyblivosti, potřeby na ochranu sluchu, přístroje pro fyzioterapeutickou léčbu, prostředky na ochranu sluchu, zařízení pro léčbu pohybového aparátu, protetické výrobky a umělé implantáty, infračervené lampy pro lékařské účely; (11) vybavení k vaření, ohřívání, chlazení a uchování potravin a nápojů, elektricky vyhřívané oděvy pro lékařské použití, elektricky vyhřívané ponožky k lékařskému použití; (16) filtrační materiál z papíru, filtrační materiály z papíru, papírové filtrační materiály, jednorázové papírové výrobky a to bryndáčky, kapesníčky, papírové ručníky; (21) domácí náčiní k úklidu, kartáče a materiály na výrobu kartáčů, kosmetické a toaletní potřeby, nádobí, kuchyňské náčiní a nádoby, papírové kelímky.
(511) 3, 5, 7, 8, 9, 10, 11, 16, 21
(540)

REDMINT

- (111) **383988**
(220) 29.05.2020
(320) 29.05.2020
(442) 04.11.2020

- (151) 10.02.2021
(730) **INTERLACTO, spol. s r.o.**, Koubkova 228/13, Praha 2, Vinohrady, 12000, CZ
(210) O-564223
(510) (29) mléko a mléčné výrobky všeho druhu, zejména konzumní mléka, mléčné nápoje s vysokým obsahem mléka, šlehačka, smetana, zakysané výrobky, máslo, sýry, tvarohy, sušená mléka, zahuštěná mléka včetně mlék slazených, karamelizovaných a ochucených, syrovátka; (30) zmrzliny, mražené krémy, pudinky; (43) služby spojené se stravováním a občerstvením, hostinská činnost, provozování restaurací, pizzerií, barů, kaváren, vináren, cukráren, bufetů a jiných provozoven rychlého občerstvení, poskytování pokrmů přes ulici.

(511) 29, 30, 43

(540) **ČESKÁ ZMRZLINA Z OPOČNA -
SORBETO**

- (111) **383989**
(220) 30.05.2020
(320) 30.05.2020
(442) 04.11.2020
(151) 10.02.2021
(730) **Wolf Česká republika s.r.o.**, Rybnická 477/92, Brno, Nový Lískovec, 63400, CZ
(740) INPARTNERS GROUP, Ing. Dušan Kendereški, Tuřanka 1519/115a, Brno, Slatina, 62700
(210) O-564238
(510) (6) kovové vodovodní potrubí, kovová potrubní kolena, kovové objímky na potrubí, kovové potrubí, kovové vyztužovací materiály pro potrubí, kovové spojovací objímky na potrubí, kovové svorky na kabely a trubky, kovové klapky na vodovodní potrubí, kovové přípojky a odbočky na potrubí, kovové potrubí ventilačních a klimatizačních zařízení, kovové potrubní odbočky, kovové tlakové potrubí, ocelové trubky, kovové trubky ústředního topení, kovové trubkové výztuže, kovové trubky, kovové trubkové spojky, kovové okapové roury, drobné železářské zboží, pásava ocel, ocelový plech, hliník, bronz, kovové stožáry, kovové tyče, postříbřené cinové slitiny, kovové vyztužovací materiály do betonu, kovové podložky, kovové kroužky, pancéřové plechy, kovové řetězy, kovové kostry staveb, chrom, hřebíky, kovové sloupy pro stavebnictví, kovové lišty, měď (surovina nebo polotovar), litina (surovina nebo polotovar), pásové železo, kování pro stavebnictví, mosaz (surovina nebo polotovar), kovy (suroviny nebo polotovary), kovové pláště budov (stavebnictví), kovové žlaby pro stavebnictví, kovové sloupy, kovové stropy, kovové tašky, olovo (surovina nebo polotovar), zinek, kovové nosníky, kovové nádrže, kovové ventily (nikoli části strojů), kovové sochy, titan, kovové střechy, wolfram, objímky, prstence, ocelové stavební konstrukce, alobal (hliníková fólie), kovové vyztužovací materiály pro stavebnictví, kovová umělecká díla, kovové rošty, kovové římsy, kovové poklapy, kovové střešní krytiny, kovové žebříky, cín, staniol, plech, ocelová lana, kovové prefabrikované domy (soubory dílců), kovové střechy se zabudovanými solárními články, kovové pláště pro stavebnictví, kovové výlisky pro stavebnictví; (9) počítačový software (nahrané počítačové programy), monitorovací počítačové programy, počítačové operační programy (nahrané), počítačové programy (ke stažení), skenery (zařízení pro zpracování dat), počítačové softwarové aplikace (ke stažení), elektronické publikace (ke stažení), počítače, digitální počítadla (totalizátory), periferní zařízení počítačů, paměťové karty, zařízení na videohry, notebooky (přenosné počítače), počítačový hardware, monitory (počítačový hardware), dálkové ovladače, audiovizuální vyučovací přístroje, čtecí zařízení (zařízení pro zpracování dat), optické čtecí zařízení, magnetické disky, optické disky, optické kompaktní disky, magnetické nosiče dat, optické nosiče dat, USB klíče; (11) topné akumulátory, zařízení na osvětlení vzduchu, přístroje na chlazení vzduchu, teplovzdušné trouby, filtry do klimatizací, mezipřihříváče vzduchu, ohříváče vzduchu, klimatizační zařízení, zařízení na filtrování vzduchu, teplovzdušné zařízení, přístroje na teplovzdušnou lázeň, zapařovače na zapalování plynu, ohříváče vody (bojlery), bojler (nikoli části strojů), radiátorové uzávěry, ohříváče vody, kotle na praní, ventilátory (klimatizace), topná tělesa, regenerátory tepla, topná zařízení, vyhřívací zařízení, zařízení na teplovodní topení, topné kotle, kotlové trouby do vytápěcích zařízení, topná tělesa na topení tuhými, tekutými nebo plynými palivy, elektrická topná tělesa, radiátory ústředního topení, zvlhčovače vzduchu na radiátory ústředního topení, topná tělesa, komínové roury, kouřovody, komínová dmychadla, ventilátory, klimatizační přístroje, výměníky tepla (nikoli části strojů), elektrické radiátory, odpařovače, kamna, přenosné výhně, pece a pícky

kromě laboratorních, rošty do pecí, krby, pecové popelníky, plynové hořáky, plynové bojler, parní kotle (nikoli části strojů), ionizátory na úpravu vzduchu a vody, radiátory (na vytápění), olejové hořáky, vzduchové ventily na parní topná tělesa, chladicí zařízení a stroje, chladicí přístroje a zařízení, ochlazovací přístroje a zařízení, kouřové klapky (vytápění), příslušenství na regulaci vodních nebo plynových zařízení a na vodovodní nebo plynové potrubí, bezpečnostní zařízení na vodní nebo plynová zařízení a na vodovodní nebo plynové potrubí, spirály (části destilačních, ohřívacích a ochlazovacích zařízení), ventilátory (části větracích zařízení), větrací zařízení, regulační a bezpečnostní zařízení na plynové potrubí, parní akumulátory, přístroje a zařízení na změkčování vody, držáky plynových hořáků, regulační a bezpečnostní zařízení pro plynové přístroje, kotlové trubky topných kotlů, tepelná čerpadla, solární kolektory pro ohřev vody a vytápění, solární pece, přívodní zařízení k topenářským a teplárenským kotlům, podstavce násypníků pecí, výhřevná žhavicí vlákna, plynové kondenzátory (nikoli části strojů), expanzní nádrže pro ústřední vytápění, elektrické ventilátory (stolní), termostatické ventily (části ústředního topení); (19) nekovové vodovodní potrubí, vodovodní ventily (nekovové, nikoli plastové), odbočky, přípojky potrubí (nekovové), nekovové tlakové potrubí, nekovové ventilační a klimatizační potrubí, nekovové okapové roury, kameninové roury, nekovové neohebné trubky pro stavebnictví, komínové roury (nekovové), klapky, ventily drenážních trubek (kromě kovových a plastových), lišty (nekovové), desky, latě, stropy, stropní desky (nekovové), nekovové pomníky, dehtová lepenka (stavebnictví), střešní šindele, beton, dílce, výrobky nebo prefabrikáty z betonu, cement, smůla, pryskyřice, cihly, nekovové střešní okapové žlaby, asfaltová lepenka pro stavebnictví, šamot, stavební konstrukce (nekovové), sádra, ohnivzdorné cementové omítky, římsy (nekovové), střešní úhelníky (nekovové), střešní krytiny (nekovové), bitumenové pokrývací vrstvy na střechy, lešení (nekovové), podpěry (nekovové), hlína, šterk, nekovové stříšky (stavebnictví), stožáry (nekovové), omítky (stavební materiál), vnější pláště budov (nekovové), stavební obklady stěn a příček (nekovové), tyče, žerdě, hřady, stavební kámen, stavební obkladové materiály (nekovové), tašky (nekovové), střechy (nekovové), dehet, terakota, nekovové vyztužovací materiály pro stavebnictví, konstrukční materiály (nekovové), nekovové sloupy, kamenné, betonové nebo mramorové sošky, umělecká díla z kamene, betonu a mramoru, nekovové stavební panely, žáruvzdorné nekovové stavební materiály, nekovové prefabrikované domy (soubor dílců), nekovové tašky, nekovové protipožární dveře, nekovové pilíře pro stavebnictví; (35) rozšiřování reklamních materiálů zákazníkům (letáky, prospekty, tiskoviny, vzorky), předvádění zboží, zpracování textů, vyhledávání informací v počítačových souborech (pro třetí osoby), obchodní informace a rady spotřebitelům při výběru zboží a služeb, odborné obchodní nebo podnikatelské poradenství, správa počítačových souborů, administrativní zpracování obchodních objednávek, obchodní nebo podnikové audity (revize účtů), fakturace, sestavování statistik, zásobovací služby pro třetí osoby (nákup zboží a služeb pro jiné podniky), zásilkové reklamní služby, subdodavatelské služby (obchodní služby), sbírání údajů do počítačových databází, seřazování údajů v počítačových databázích, aktualizace a údržba dat v počítačových databázích, poskytování obchodních informací prostřednictvím webových stránek, podpora prodeje (pro třetí osoby), služby srovnávání cen, marketing, reklama, vydávání reklamních textů, pronájem reklamního času v komunikačních médiích, televizní reklama, rozhlasová reklama, grafická úprava tiskovin pro reklamní účely, průzkum trhu, prezentace výrobků v komunikačních médiích pro maloobchod, on-line reklama na počítačové komunikační síti, optimalizace obchodování na webových stránkách, optimalizace internetových vyhledávačů na podporu prodeje, placené reklamní služby typu "klikni sem", on-line poskytování obchodního prostoru pro nákupci a prodejce zboží a služeb, rozšiřování reklamních sdělení, aktualizování reklamních materiálů, pořádání obchodních nebo reklamních výstav, pořádání obchodních nebo reklamních veletrhů, pronájem reklamních ploch, pronájem reklamních materiálů, kanceláře zabývající se dovozem a vývozem; (37) instalace a opravy topných zařízení, instalace a opravy klimatizačních zařízení, instalace a opravy chladicích zařízení, poradenství v oblasti instalace a oprav topných zařízení, klimatizačních zařízení, vzduchotechnických zařízení a chladicích zařízení, čištění a opravy kotlů, opravy pump a čerpadel, instalování a opravy elektrických spotřebičů, údržba a opravy hořáků, klempřství a instalatérství, čištění komínů, instalace a opravy pecí, instalace a opravy požárních hlásičů, opravy opotřebovaných nebo poškozených strojů; (42) vypracování stavebních výkresů, architektonické poradenství, průmyslové designérství, zkoušky počítačového softwaru, poradenství v oblasti návrhu a vývoje počítačového hardwaru, půjčování počítačového softwaru, výzkum a vývoj nových výrobků (pro zákazníky), obnovování počítačových databází, údržba

počítačového softwaru, analýzy počítačových systémů, expertizy (inženýrské práce), návrh počítačových systémů, poradenství v oblasti počítačových programů, poradenství v oblasti úspory energie, výzkum v oblasti ochrany životního prostředí, dálkové monitorování počítačových systémů, energetické audity, poskytování softwaru prostřednictvím Internetu (SaaS), poradenství v oblasti informačních technologií, vědecký výzkum, zálohování dat mimo pracoviště, technologické poradenství, technické psaní, navrhování interiérů.

(511) 6, 9, 11, 19, 35, 37, 42
(540)



(111) **383990**

(220) 15.06.2020

(320) 15.06.2020

(442) 04.11.2020

(511) 10.02.2021

(730) **Rambousek Zdeněk**, Husitská 160/77, Liberec, 46007, CZ

(210) O-564582

(510) (8) nářadí, nástroje s ručním pohonem, nože, vidličky a lžíce, sečné zbraně, břitvy; (14) vzácné kovy a jejich slitiny, šperky, drahokamy a polodrahokamy, hodinářské a chronometrické přístroje; (18) kůže, imitace kůže, kůže ze zvířat, kufry a zavazadla, deštníky, slunečníky a hole, biče a sedlářské výrobky.

(511) 8, 14, 18

(540)

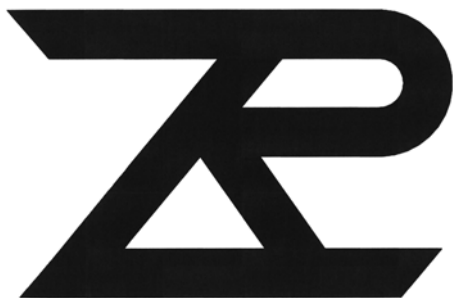

(111) **383991**

(220) 22.06.2020

(320) 22.06.2020

(442) 04.11.2020

(511) 10.02.2021

(730) **Wilson Derrick Demeco**, Aranžérská 333, Praha 9, Klánovice, 19014, CZ

(210) O-564713

(510) (14) šperky; (16) papír, papírnické zboží; (25) oděvy, pokrývky hlavy.

(511) 14, 16, 25

(540)

ČECH JAK POLENO

(111) **383992**

(220) 24.06.2020

(320) 24.06.2020

(442) 04.11.2020

(511) 10.02.2021

(730) **Česká republika - Ministerstvo obrany**, Tychonova 221/1, Praha 6, Hradčany, 16000, CZ

(210) O-564784

(510) (6) sochy a umělecké předměty z obecných kovů, drobné kovové železářské zboží, přemístitelné konstrukce a kovové stavby, kovové nezpracované a polozpracované materiály bez určení účelu, kovové stavební a konstrukční materiály a prvky, kovové železářské zboží, kovové zámečnické potřeby,

kovové nádoby a kovové výrobky určené pro přepravu a obalové materiály, kovové dveře, vrata, okna a okenní kryty; (8) sečné, bodné a tupé zbraně, jídelní přístroje, kuchyňské nože a náčiní na krájení pro použití v kuchyni, ruční hygienické a kosmetické náčiní pro lidi a zvířata, ruční nářadí a nástroje pro zpracování materiálů a pro výrobu, opravy a údržbu, ruční nástroje používané v nouzových a záchranných situacích; (9) bezpečnostní, zabezpečovací, ochranná a signalizační zařízení, informační technologie a audiovizuální, multimediální a fotografické přístroje, potápěčská výstroj, potápěčská výzbroj, navigační, řídicí, sledovací, zaměřovací a kartografická zařízení, magnety, magnetizéry a demagnetizéry, měřicí, detekční, monitorovací a kontrolní zařízení, nahraný obsah (počítačové programy, data a informace), optické přístroje, zvětšovače a korektory; (12) vozidla a dopravní prostředky; (13) výbušniny a výbušná zařízení, jiná než zbraně, zbraně a střelivo; (14) drahé kameny, perly a drahé kovy, jakož i jejich imitace, šperky, přístroje na měření času, pouzdra na šperky a pouzdra na hodiny a hodinky, ostatní výrobky z drahých kovů a z drahých kamenů, jakož i z jejich imitací, kroužky na klíče, řetízky na klíče a přívěšky k nim; (15) hudební nástroje, doplňky a příslušenství hudebních nástrojů; (16) jednorázové papírové výrobky, papírnické zboží a učební pomůcky, tiskoviny, umělecké předměty a figuríny z papíru a lepenky z architektonické modely; (18) deštníky a slunečníky, kůže a imitace kůže, surové kůže a usně a výrobky z těchto materiálů, sedlářské výrobky, biče a nástroje pro zvířata, vycházkové hole, zavazadla, cestovní tašky, peněženky a ostatní tašky; (19) sochy a umělecké předměty vyrobené z materiálů jako kámen, beton a mramor, zahrnuté v této třídě, nekovové stavební a konstrukční materiály a prvky; (20) sochy, figurky, umělecké předměty a ozdoby a dekorativní předměty, vyrobené z materiálů jako dřevo, vosk, sádra nebo umělá hmota, zahrnuté v této třídě, nábytek a bytové zařízení, nádoby a uzávěry a držáky pro ně, nekovové; (21) sochy, figurky, plakety a medaile a umělecké předměty vyrobené z materiálů jako porcelán, terakota nebo sklo, zahrnuté v této třídě; (24) textilní výrobky a náhradní součásti pro textilní výrobky; (25) části oděvů, obuvi a pokrývek hlavy, obuv, oděvy, pokrývky hlavy; (26) ozdoby do vlasů, natáčky na vlasy, potřeby na stažení a upevnění vlasů a umělé vlasy, příslušenství a doplňky oblečení (galanterie), šicí potřeby a ozdobné textilní výrobky, přívěšky [nikoli klenoty nebo přívěšky na klíče, prstýnky nebo řetízky]; (27) podlahové krytiny a umělé venkovní povrchy; (28) hračky, hry a žertovné předměty, sportovní potřeby a vybavení, přístroje a zařízení pro zábavní parky a hřiště; (29) zpracované ovoce, houby a zelenina, ořechy a luštěniny; (30) cukr, přírodní sladidla, sladké polevy a náplně, výrobky z včelích produktů, káva, čaj, kakao a jejich náhražky, led, zmrzlina, mražené jogurty a sorbety, pekárenské výrobky, cukrovinky, čokoláda a zákusky, zpracované obilí, škrob a produkty z nich vyrobené, pečicí přípravky a droždí; (32) nealkoholické nápoje, pivo a pivovarnické výrobky, přípravky pro výrobu nápojů; (33) přípravky k výrobě alkoholických nápojů, mošt alkoholizovaný (cidre), alkoholické nápoje (s výjimkou piva); (34) kuřácké potřeby, osobní vaporizéry a elektronické cigarety a příchutě a roztoky pro ně, tabák a tabákové výrobky (včetně náhražek), zápalky; (35) reklamní, marketingové a propagační služby, obchodní služby a informace pro spotřebitele, pomoc v obchodní a podnikatelské činnosti, management a administrativní služby; (36) služby úschovy, služby nemovitostní (realitní služby), finanční a peněžní služby a bankovní služby, poskytování předplacených karet a kuponů, získávání finančních prostředků a finanční sponzorování; (38) poskytování přístupu k obsahu, webovým stránkám a portálům, telekomunikační služby, poskytování a pronájem telekomunikačních zařízení a vybavení; (39) pronájem v souvislosti s dopravou a skladováním, doprava a přeprava, dopravní informace, poradenské a rezervační služby, parkování a uskladnění vozidel, potrubní přeprava a distribuce a distribuce prostřednictvím kabelů; (41) služby v oblasti vzdělávání, zábavy a sportu, zveřejňování, oznamování a psaní textů, rezervace vstupenek na vzdělávací, zábavní a sportovní aktivity a akce a související rezervační služby, překladatelské a tlumočnické služby; (42) služby v oblasti informačních technologií; (43) dočasné ubytování, poskytování jídla a nápojů, informační, poradenské a rezervační služby v oblasti poskytování jídla a pití, informace o dočasném ubytování, poradenské a rezervační služby; (45) bezpečnostní služby, záchranné služby, služby ostrahy a vymáhací služby, osobní a společenské služby, a to astrologické služby, duchovní služby, půjčování oděvů, detektivní služby, seznamovací služby, pohřební služby, služby náboženských organizací, služby hlídání dětí, doprovod do společnosti, pomoc při zvládnání běžných osobních úkonů, sociální služby poskytované seniorům a zdravotně postiženým osobám za účelem zlepšení jejich života, půjčování licencovaných stejnokrojů Hradní stráž.

(511) 6, 8, 9, 12, 13, 14, 15, 16, 18, 19, 20, 21, 24, 25, 26, 27, 28, 29, 30, 32, 33, 34, 35, 36, 38, 39, 41, 42, 43, 45

(540)

Hradní stráž

(111) **383993**

(220) 24.06.2020

(320) 24.06.2020

(442) 04.11.2020

(151) 10.02.2021

(730) **VIOLI res s.r.o.**, Mathonova 890/20, Brno, Černá Pole, 61300, CZ

(740) Mgr. Jakub Šrámek, advokát, Hlinky 155/86, Brno, Staré Brno, 60300

(210) O-564798

(510) (21) sklenice na pití, sklenice na pivo, sklenice na svíčky (svícny), sklenice na konzervování jídla, držáky na sklenice, koktejlkové sklenice, sklenice (nádoby), zavařovací sklenice, půllitrové sklenice, hrnky, šálky, keramické hrnky, vakuové hrnky, dvojitěné hrnky, věšáky na hrnky, víčka na hrnky, hrnky vyrobené z plastu, talíře, umělohmotné talíře, skleněné talíře, talíře papírové, jednorázové talíře, stolní talíře, kompostovatelné talíře, ozdobné talíře, pamětní talíře, talíře jako suvenýry, biologicky odbouratelné talíře, termosky na nápoje, nádoby na nápoje; (32) pivo a pivovarnické výrobky, pšeničné pivo, sladové pivo, nealkoholické pivo, ochucené pivo, pivo Saison, pivo bock, černé pivo (pivo z praženého sladu), ječmenné víno (pivo), pivo s příchutí kávy, porter (silné černé pivo), stout (silné černé pivo), světlé pivo (svrchně kvašené), piva z rukodělných pivovarů, minerální vody (nápoje), kolové nápoje, energetické nápoje, syrovátkové nápoje, sorbety (nápoje), nealkoholické nápoje, odalkoholizované nápoje, nápoje iontové, izotonické nápoje, zeleninové nápoje, ovocné nápoje, karbohydrátové nápoje, proteinové nápoje, nápoje pro sportovce, rajčatová šťáva (nápoje), chlazené ovocné nápoje, mražené sycené nápoje, ochucené sycené nápoje, nutričně obohacené nápoje, nealkoholické ovocné nápoje, nápoje obsahující vitamíny, tonik (neléčivé nápoje), šťávy zeleninové (nápoje), nesycené nealkoholické nápoje, sirupy a nealkoholické přípravky ke zhotovování nápojů; (33) nízkoalkoholické nápoje, lihoviny (nápoje), destilované nápoje, alkoholické energetické nápoje, předpřipravené alkoholické nápoje, silné alkoholické nápoje, alkoholické nápoje (s výjimkou piva), alkoholické nápoje z rýže, alkoholické nápoje z cukrové třtiny, destilované alkoholické nápoje z obilí, alkoholické sycené nápoje, s výjimkou piva, alkoholické nápoje na bázi čaje, alkoholické nápoje na bázi kávy, alkopops (ochucené alkoholické nápoje), alkoholické nápoje z ovoce, alkoholické nápoje obsahující ovoce; (41) diskotéky (služby), provozování klubu (diskotéky), kabarety, zábavní, sportovní a kulturní aktivity, organizace kulturních, zábavních a sportovních akcí, pořádání soutěží (vzdělání nebo zábava), organizování a vedení soutěží (výchozí a zábava), organizování konferencí, výstav a soutěží, služby v oblasti vzdělávání, zábavy a sportu, zábava formou koncertů, představení hypnotizérů (zábava), zábava prostřednictvím divadelních produkcí, zábava ve formě vystoupení orchestrů, zábava ve formě cirkusových představení, zábava ve formě kouzelnických představení, zábava ve formě živých tanečních vystoupení, zábava ve formě vystoupení symfonického orchestru, zábava ve formě živých vystoupení a osobních vystoupení postav v kostýmech, zábava ve formě tanečních představení, předprodej vstupenek (zábava), služby prodeje vstupenek (zábava), vzdělávací a školící služby, vystoupení klaunů, pořádání seminářů zaměřených na kulturní aktivity, vedení kulturních akcí, vedení kulturních aktivit, organizace kulturních představení, poskytování kulturních aktivit, organizování komunitních kulturních akcí, organizování slavností pro kulturní účely, organizování akcí pro kulturní účely; (43) služby zajišťující stravování, poskytování jídla a nápojů, restaurace, gril - restaurace, wašoku restaurace, samoobslužné restaurace, delikatesy (restaurace), služby tempura restaurace, restaurace servírující porcované maso, restaurace rychlého občerstvení (služby), restaurace s odnosem jídel s sebou, pronájem barového vybavení, bary, tapas bary, salátové bary, snack-bary, bary (služby -), služby zmrzlinových barů, služby denních barů, bary nabízející ovocné nápoje, restaurační a barové služby, služby barů s vodními dýmkami, služby bufetů pro denní bary, podávání stravování a nápojů v restauracích a barech, zajišťování stravování a nápojů v restauracích a barech, restaurační služby zahrnující bary s povolením k prodeji alkoholu, poskytování informací o barových službách, poskytování recenzí restaurací a barů, poskytování informací o oboru barmanství, catering (poskytování jídla a nápojů), klubové služby (poskytování jídla a nápojů), poskytování jídla a nápojů prostřednictvím mobilního nákladního auta, pronájem nábytku, povlečení, prostírání a vybavení k poskytování jídla a nápojů, zajišťování stravování a nápojů pro hosty, zajišťování stravování a nápojů v bistrech, zajišťování stravování a nápojů hostům v restauracích, zajišťování stravování a nápojů v internetových kavárnách, podávání stravování a nápojů v prodejních koblih, zajišťování stravování a nápojů v prodejních koblih, příprava a poskytování stravování a nápojů pro okamžitou spotřebu, stravování a nápoje pro koktejlové párty, zajišťování stravování a nápojů pro výstavní

prostory, zajišťování stravování a nápojů pro konferenční prostory, poskytování stravování a nápojů pro veletržní a výstavní prostory, služby v oblasti stravování specializované ruční krájení šunky na svatbách a soukromých akcích, služby v oblasti stravování specializované na ruční krájení šunky na veletržích, ochutnávkách a veřejných akcích, zajišťování hromadného stravování (catering), jídelny, jídelny (závodní -), samoobslužné jídelny, stravovací služby pro podnikové jídelny, kavárny, turistické restaurace, služby osobního šéfkuchaře, zdobení jídel, zdobení dortů, podávání alkoholických nápojů, služby restaurací nabízejících nudle udon a soba, pivnice.

(511) 21, 32, 33, 41, 43

(540)

DŘEVĚNÁ RŮŽE

(111) **383994**

(220) 06.07.2020

(320) 06.07.2020

(442) 04.11.2020

(151) 10.02.2021

(730) **Svoboda Libor**, Peckova 32, Čejkova, 69615, CZ

(740) Mgr. PETR ŽIŽKA, advokátní kancelář, Mgr. Petr Žižka, Sedláčkova 209/16, Plzeň, Vnitřní Město, 30100

(210) O-565083

(591) Barevná

(510) (21) košťáky na víno, džbánky na víno, karafy na víno, skleničky na víno, otvíráky vína, pomůcky na nalévání vína; (33) alkoholické nápoje (s výjimkou piva), alkoholické přípravky pro výrobu nápojů, jablečné víno, alkoholizovaná vína, aperitivy se základem z destilovaných alkoholických lihovin, bílé víno, červené víno, nápoje na bázi vína, nápoje obsahující víno (stříky), víno, šumivá vína, růžová vína, vermut, svařené víno, vína s chráněným označením původu, vína na vaření, vína s chráněným zeměpisným označením, vína; (35) maloobchodní prodej alkoholických nápojů s výjimkou piva, maloobchodní prodej nealkoholických nápojů, maloobchodní služby poskytované prostřednictvím katalogů týkající se alkoholických nápojů (s výjimkou piva), maloobchod a velkoobchod v oblasti alkoholických nápojů, maloobchodní zásilkové služby týkající se alkoholických nápojů (s výjimkou piva), maloobchodní služby týkající se alkoholických nápojů (s výjimkou piva) poskytované prostřednictvím celosvětových počítačových sítí, velkoobchodní prodej alkoholických nápojů s výjimkou piva.

(511) 21, 33, 35

(540)



(111) **383995**

(220) 03.07.2020

(320) 03.07.2020

(442) 04.11.2020

(151) 10.02.2021

(730) **insighti a.s.**, Politických vězňů 935/13, Praha 1, Nové Město, 11000, CZ

(210) O-565085

(510) (42) provádění penetračních testů a bezpečnostních auditů, provádění simulací útoků metodami sociálního inženýrství, provádění statické analýzy kódu, code-review, tj. posouzení kódu (služba v oblasti informačních technologií).

(511) 42

(540)

insighti

- (111) **383996**
(220) 07.07.2020
(320) 07.07.2020
(442) 04.11.2020
(151) 10.02.2021
(730) **Bartoš René**, U haldy 1950, Kladno, 27201, CZ
(210) O-565091
(510) (16) umělecká díla z papíru, a to sochy, figurky a jiné předměty ruční výroby, krejčovské stříhy; (20) sochy, figurky, umělecké předměty, ozdoby a dekorativní předměty vyrobené ze dřeva, sádry, vosku a umělé hmoty; (40) zakázkové krejčovství (pánské a dámské), ruční práce (zakázková výroba), barvení textilií, vyšívání a prošívání; (42) návrhy oděvů.
(511) 16, 20, 40, 42
(540)



- (111) **383997**
(220) 16.07.2020
(320) 16.07.2020
(442) 04.11.2020
(151) 10.02.2021
(730) **TOP GASTRO CZ s.r.o.**, Višňová 1240, Jičín, Valdické Předměstí, 50601, CZ
(740) Ing. Petr Soukup, tř. Svobody 43/39, Olomouc, 77900
(210) O-565311
(510) (16) papír, krabice a krabičky z papíru, papírová prostírání, papírové ubrusy, papírové ubrusy, papírové archy, dárkový papír, papírové kornouty, papírové sáčky, pytlíky a tašky, papírové mašle, papírové obaly a obalové materiály pro potravinářské výrobky, fólie viskóзовé na balení, kartonážní výrobky, samolepky, nálepky pro kancelářské použití nebo pro domácnost, tiskárenské výrobky, papírové etikety, papírové reklamní a propagační materiály, informační letáky a brožury, katalogy, fotografie, plakáty; (20) krabice z umělých hmot a nádoby z umělých hmot jako obaly pro potravinové výrobky; (21) papírové kelímky a papírové nádoby na jedno použití, brčka na pití; (35) zprostředkovatelská činnost v oblasti obchodu, maloobchodní a velkoobchodní prodej, export a import, provozování e-shopu, reklamní a propagační činnost, vše vztahující se k papíru, krabicím a krabičkám z papíru, papírovým prostíráním, papírovým ubrusům, papírovým ubrusům, papírovým archům, dárkovému papíru, papírovým kornoutům, papírovým sáčkům, pytlíkům a taškám, papírovým mašlím, papírovým obalům a obalovým materiálům pro potravinářské výrobky, fóliím viskóзовým na balení, kartonážním výrobkům, samolepkám, nálepkám pro kancelářské použití nebo pro domácnost, tiskárenským výrobkům, papírovým etiketám, papírovým reklamním a propagačním materiálům, informačním letákům a brožurám, katalogům, fotografiím, plakátům, krabicím z umělých hmot a nádobám z umělých hmot jako obalům pro potravinové výrobky, papírovým kelímkům a papírovému nádobí na jedno použití, brčkům na pití.
(511) 16, 20, 21, 35

(540)



- (111) **383998**
(220) 19.07.2020
(320) 19.07.2020
(442) 04.11.2020
(151) 10.02.2021
(730) **Vinac, spol. s r.o.**, Vinařská 882, Dolní Bojanovice, 69617, CZ
(740) Ing. Zdeněk Kučera, Dlouhá 207 (P.O.Box 92), Slušovice, 76315
(210) O-565369
(591) Barevná
(510) (16) časopisy, tiskoviny, periodika, knihy, knihařské výrobky, fotografie, pohlednice, plakáty, papírnické zboží, etikety, viněty, obaly z papíru a z plastických hmot spadající do této třídy, veškeré obaly a přebaly na víno a lihoviny spadající do této třídy; (21) nápojové sklo, skleněné obaly, poháry a pohárky na vína, lihoviny a míchané alkoholické nápoje s výjimkou piva; (33) alkoholické nápoje, vína všech druhů, lihoviny, míchané alkoholické nápoje, míchané alkoholické nápoje s obsahem vína; (43) hostinské služby, ubytovací služby, provozování hotelů, penzionů, restaurací, barů, kaváren a vináren, služba ochutnávky vín.
(511) 16, 21, 33, 43
(540)



- (111) **383999**
(220) 21.07.2020
(320) 21.07.2020
(442) 04.11.2020
(151) 10.02.2021
(730) **JASS a.s.**, Jaroměřská 2353, Dvůr Králové nad Labem, Žirecká Podstráň, 54401, CZ
(740) Mgr. Tereza Ječná, advokátní kancelář, Mgr. Tereza Ječná, Štefánikova 1347, Mladá Boleslav, Mladá Boleslav III, 29301
(210) O-565425
(591) Barevná
(510) (7) manipulační zařízení, jeřáby mostové, portálové a otočné sloupové, skladové stohovače; (37) instalační a montážní služby jeřábových drah, jeřábů a zdvihacích zařízení, čištění, opravy a údržba jeřábových drah, jeřábů a zdvihacích zařízení, servis jeřábových zařízení a drah, montáž, ocelových hal a konstrukcí; (39) balení a skladování zboží, skladování hutního materiálu; (42) služby testování, služby ověřování a služby kontroly kvality, revize jeřábových zařízení a drah.
(511) 7, 37, 39, 42

(540)



- (111) **384000**
(220) 21.07.2020
(320) 21.07.2020
(442) 04.11.2020
(151) 10.02.2021
(730) **JASS a.s.**, Jaroměřská 2353, Dvůr Králové nad Labem, Žirecká Podstráň, 54401, CZ
(740) Mgr. Tereza Ječná, advokátní kancelář, Mgr. Tereza Ječná, Štefánikova 1347, Mladá Boleslav, Mladá Boleslav III, 29301
(210) O-565426
(591) Barevná
(510) (7) manipulační zařízení, jeřáby mostové, portálové a otočné sloupové, skladové stohovače; (37) instalační a montážní služby jeřábových drah, jeřábů a zdvihacích zařízení, čištění, opravy a údržba jeřábových drah, jeřábů a zdvihacích zařízení, servis jeřábových zařízení a drah, montáž, ocelových hal a konstrukcí; (39) balení a skladování zboží, skladování hutního materiálu; (42) služby testování, služby ověřování a služby kontroly kvality, revize jeřábových zařízení a drah.
(511) 7, 37, 39, 42
(540)



- (111) **384001**
(220) 19.08.2020
(320) 19.08.2020
(442) 04.11.2020
(151) 10.02.2021
(730) **Hejlík Lukáš, DiS.**, 15, Říčky, 66483, CZ
(210) O-565577
(510) (9) elektronické databáze a software; (35) design reklamních materiálů, obchodní provozování a propagace gastronomických provozů, komerční informační kanceláře, reklamní a marketingové služby pro provozovatele gastronomických služeb cestovního ruchu, zejména stravování, ubytování, wellness, spa, obchodní provozování systému voucherů v oblasti cestovního ruchu, zejména ubytování, stravování, wellness, spa, golf, průzkum trhu v oblasti cestovního ruchu, zejména ubytování, stravování, wellness, spa, golf, rozšiřování reklamních a marketingových materiálů v oblasti cestovního ruchu, zejména ubytování, stravování, wellness, spa, golf, obchodní provozování a management v oblasti služeb cestovního ruchu, zejména ubytování, stravování, wellness, spa, golf, služby obchodního zprostředkování; (38) poskytování přístupu na internetové portály za účelem propagace a služeb v oblasti cestovního ruchu, zejména ubytování, stravování, wellness, spa, golf; (41) gastronomický průvodce, pořádání kurzů a soutěží v rámci této třídy, včetně udělování cen v oblasti cestovního ruchu, zejména stravování, ubytování, wellness, spa; (43) ubytovací a hotelové služby, stravovací a restaurační služby.

(511) 9, 35, 38, 41, 43
(540)

Gastromapa

- (111) **384002**
(220) 03.08.2020
(320) 03.08.2020
(442) 04.11.2020
(151) 10.02.2021
(730) **Fajmon Vít**, Gagarinova 873, Liberec, 46007, CZ
Fajmon David, Mánesova 249/5, Liberec, Liberec X-Františkov, 46010, CZ
(740) Vít Fajmon, Gagarinova 873, Liberec, Liberec VI-Rochlice, 46006
(210) O-565663
(510) (41) vzdělávání, školení, zábava, sportovní a kulturní činnosti.
(511) 41
(540)

APELY

- (111) **384003**
(220) 05.08.2020
(320) 05.08.2020
(442) 04.11.2020
(151) 10.02.2021
(730) **Šafhansová Marie Bc.**, Na Dlouhých 63, Plzeň, 31200, CZ
(210) O-565736
(591) Barevná
(510) (28) bandáže na ruce pro sportovní účely, bederní chrániče pro použití v atletice, činky, cvičební závaží na zápěstí a kotníky, gumové balóny, gymnastické a sportovní zboží, míče ke cvičení jogy, míče na cvičení, míče (sportovní potřeby), nafukovací míče na sport, nafukovací sportovní míče, pásy na cvičení, posilovače prsních svalů (expandéry), posilovací přístroje pro formování postavy (cvičební), přenosná zařízení na domácí gymnastiku, přístroje na fyzický trénink (cvičení), přístroje na tělesné cvičení, přístroje na modifikaci svalů (cvičební), přístroje pro tělesné cvičení, přístroje pro sportovní trénink, rehabilitační stroje, sportovní míče, sportovní potřeby, sportovní potřeby a vybavení, sportovní vybavení, stahovací cvičební pásy, tělocvičné nářadí, vybavení pro sportovní trénink, zařízení k dosažení dobré fyzické kondice (nikoli pro lékařské použití), zařízení na procvičování břišních svalů, závaží na cvičení nohou, závaží na kotníky a zápěstí na cvičení, závaží na nohy (sportovní zboží); (41) školství, soutěže (organizování vzdělávacích a zábavných), tělesná výchova, školení, vyučování, provozování sportovních zařízení, organizování a vedení kolokvií, organizování a vedení konferencí, organizování a vedení kongresů, informace o výchově a vzdělávání, organizování kulturních nebo vzdělávacích výstav, organizování sportovních soutěží, praktický výcvik, sportovní zařízení (pronájem), organizování a vedení seminářů, sportovní služby pro kempování, organizování a vedení symposií, pořádání a řízení pracovních setkání (školení), školení (pořádání a řízení), vydávání elektronických knih a časopisů online, poskytování on-line elektronických publikací (bez možnosti stažení), pořádání a vedení vzdělávacích akcí pro odbornou i laickou veřejnost v oblasti zdravotní péče a prevence nemocí, osvětová činnost (vzdělávání), elektronické publikování, poskytování informací o výchově a vzdělání, nahrávání zvukových a obrazových zvukových záznamů, vydávání učebních materiálů, pořádání odborných kurzů a jiných vzdělávacích akcí, včetně lektorské činnosti, pořádání vzdělávacích a informačních kurzů, předávání knowhow; (44) poskytování zdravotní péče, lékařské služby, lékařské poradenství po osoby se zdravotním postižením, lékařské analýzy, lékařské zařízení (pronájem), masáže, manikúra, neurologie (chiropraktika), poradenství v oblasti zdravotní péče, prevence nemocí a zdravotní osvěta (lékařské služby), osvětová činnost (poskytování lékařských informací), rehabilitační služby, fyzioterapeutické služby, kliniky nebo sanatoria (soukromé), lázeňské a wellness služby, on-line poradenství týkající se lékařských služeb, zdravotní péče a zdraví, ošetřovatelské služby, pronajímání zdravotnických zařízení, služby v oblasti alternativní medicíny, terapeutické služby, tělovýchovné lékařství, salóny, zdravotnická střediska, nemocnice (služby), tělesná terapie, sportovní fyzioterapie, kondiční (nápravné) cvičení, kompenzační (terapeutické) cvičení, cvičení pro děti (nápravné), vyšetření a diagnostika pomocí přístrojů, lékařské cvičení pro těhotné a po porodu, tělesná terapie.
(511) 28, 41, 44

(540)



- (111) **384004**
(220) 06.08.2020
(320) 06.08.2020
(442) 04.11.2020
(151) 10.02.2021
(730) **Trachea, a.s.**, Hájecká 1068/14, Brno, Černovice, 61800, CZ
(740) Ing. Petr Soukup, tř. Svobody 43/39, Olomouc, 77900
(210) O-565753
(510) (6) hliníkové lamináty a panely k architektonickým a interiérovým účelům, zejména k realizaci vertikálních i horizontálních obkladů stěn, nábytku, pracovních kuchyňských ploch a desek, přepážek či příček; (17) plastové materiály jako polotovary k architektonickým a interiérovým účelům, zejména k realizaci vertikálních i horizontálních obkladů stěn, nábytku, pracovních kuchyňských ploch a desek, přepážek či příček; (19) nekovové materiály, a to lamináty, desky a panely z polyetylenových nebo nanotechnologických materiálů k architektonickým a interiérovým účelům, zejména k realizaci vertikálních a horizontálních stěn, nábytku, pracovních kuchyňských ploch, přepážek, příček, podlah a stropů; (20) nábytek a nábytkové díly, kuchyně, stoly, stolky, skříně, skříňky, poličky, vybavení koupelen.
(511) 6, 17, 19, 20
(540)



- (111) **384005**
(220) 06.08.2020
(320) 06.08.2020
(442) 04.11.2020
(151) 10.02.2021
(730) **Trachea, a.s.**, Hájecká 1068/14, Brno, Černovice, 61800, CZ
(740) Ing. Petr Soukup, tř. Svobody 43/39, Olomouc, 77900
(210) O-565754
(510) (6) hliníkové lamináty a panely k architektonickým a interiérovým účelům, zejména k realizaci vertikálních i horizontálních obkladů stěn, nábytku, pracovních kuchyňských ploch a desek, přepážek či příček; (17) plastové materiály jako polotovary k architektonickým a interiérovým účelům, zejména k realizaci vertikálních i horizontálních obkladů stěn, nábytku, pracovních kuchyňských ploch a desek, přepážek či příček; (19) nekovové materiály, a to lamináty, desky a panely z polyetylenových nebo nanotechnologických materiálů k architektonickým a interiérovým účelům, zejména k realizaci vertikálních a horizontálních stěn, nábytku, pracovních kuchyňských ploch, přepážek, příček, podlah a stropů; (20) nábytek a nábytkové díly, kuchyně, stoly, stolky, skříně, skříňky, poličky, vybavení koupelen.
(511) 6, 17, 19, 20

(540)



- (111) **384006**
(220) 10.08.2020
(320) 10.08.2020
(442) 04.11.2020
(151) 10.02.2021
(730) **Holanová Nela Zoe**, Na Spravedlnosti 5395, Chomutov, 43003, CZ
(740) Macek and Partners, Mgr. Jiří Macek, Sázavská 751/16, Praha 2, Vinohrady, 12000
(210) O-565812
(510) (25) oděvní artikly, prádlo, pokrývky hlavy, oděvy, obuv, části oděvů, obuvi a pokrývek hlavy, baseballové čepice, bekovky, čepice, čepice s bambulí, čepice s kšilem, kloboučky, kšilty, kukly, lyžařské čepice, šátky, šály na hlavu, bundy, dámské košile, dámské kabáty, dámské oděvy, dámské šaty, dlouhé bundy, domácí oděvy, domácí župany, džínové bundy, kalhoty, kalhoty k obleku, kalhoty, krátké kalhoty, kalhoty, šortky, kapuce, košile, letní šaty, mikiny, mikiny s kapucí, oblečení do deště, pánské, dámské a dětské oděvy, pánské kabáty, pánské obleky, tunika, trička s potiskem, trička (s krátkým rukávem), trička s dlouhým rukávem, trička, tílka, teplákové kalhoty, teplákové bundy, svetry (oděvy); (35) zprostředkovatelská činnost v oblasti obchodu, nákup a prodej, export - import, provozování internetového obchodu - vše ve vztahu k dekorativnímu zboží pro domácnost jako jsou zejména svíčky, svícny, náční a nádobí pro domácnost nebo kuchyň, výrobky ze skla, porcelánu, keramiky a majoliky - zejména skleničky, talíře, hrníčky, misky, misky a podmisky, jídelní sady a soupravy, soupravy čajové a kávové, cukřenky, mléčenky, nádoby na dochucovadla potravin, potřeby ke stolování, vázy, dózy, květináče, truhlíčky, stojánky a podložky, dekorativní figurky, kuchyňské nádobí a přístroje, konvice, džbány a džbánky, porcelánové úchytky a další dekorativní materiály pro domácnost, vánoční ozdoby, osvětlovací tělesa, lucerny, proutěné výrobky, mýdla a kosmetika, kosmetické kufříky a neceséry, vonné sáčky, stojánky na šperky, květiny, galanterie, plechové, drátěné a dřevěné doplňky do domácnosti, nábytek, zrcadla, hračky, nástěnné šablony a samolepky, obrazy, fotografie a fotoražničky, knihy a časopisy, ubrusy, bytový a kuchyňský textil, stuhu, potahy, povlaky, ručníky a osušky, zástěry, přehozy, ubrusy, prostírání, polštáře, závěsy, koberce a rohožky, šály a módní doplňky, deštníky, tašky, náramky, kapesní a nástěnné hodiny.
(511) 25, 35
(540)



- (111) **384007**
(220) 11.08.2020
(320) 11.08.2020
(442) 04.11.2020
(151) 10.02.2021

- (730) **Fresca paleta s.r.o.**, V Oblouku 114, Čestlice, 25101, CZ
(210) O-565839
(591) Barevná
(510) (29) krájené ovoce, mražené ovoce, ovocné saláty, ovocná pomazánka, citrónová pomazánka, krájené ovoce konzervované, krájené ovoce konzervované ve skle, aranžované zpracované ovoce, upravené ovoce, ovoce (přislazené -), ovoce (slazené -), sušené ovoce, nakládané ovoce, zavařené ovoce, ovocné svačinky, ovocné dezerty, ovocné rolky, ovocné lupínky, zeleninové saláty, zeleninové pomazánky, hotové zeleninové výrobky, nakrájené zeleninové saláty, zeleninové chipsy, grilovaná zelenina, míchaná zelenina (zpracovaná), loupaná zelenina, zpracovaná zelenina, mléčné výrobky; (30) zmrzlina, sorbety (zmrzlinové), ovocná zmrzlina, mléčná zmrzlina, vodová zmrzlina, zmrzlina neobsahující mléko, led, smetanová zmrzlina, jogurtová zmrzlina (s větším podílem zmrzliny), zmrzlinové cukrovinky ve formě nanuku, ovocné zmrzlinové tyčinky, zmrzlinové ovocné koláče, zmrzlinové sendviče, zmrzlinové dezerty, zmrzlinové nápoje, zmrzlinové dorty, zmrzlinové sorbety, zmrzlinové cukrovinky, sušenky s ovocem, ovocné omáčky, müsli tyčinky, tyčinky (cukrovinky), čokoládové tyčinky, cereální tyčinky, energetické tyčinky, zmrazené mléčné cukrárenské výrobky; (31) čerstvá salátová zelenina, zelenina čerstvá, čerstvá bio zelenina, čerstvé ovoce, nezpracovaná zelenina a bobuloviny.
(511) 29, 30, 31
(540)



- (111) **384008**
(220) 11.08.2020
(320) 11.08.2020
(442) 04.11.2020
(151) 10.02.2021
(730) **Fresca paleta s.r.o.**, V Oblouku 114, Čestlice, 25101, CZ
(210) O-565841
(591) Barevná
(510) (29) krájené ovoce, mražené ovoce, ovocné saláty, ovocná pomazánka, citrónová pomazánka, krájené ovoce konzervované, krájené ovoce konzervované ve skle, aranžované zpracované ovoce, upravené ovoce, ovoce (přislazené -), ovoce (slazené -), sušené ovoce, nakládané ovoce, zavařené ovoce, ovocné svačinky, ovocné dezerty, ovocné rolky, ovocné lupínky, zeleninové saláty, zeleninové pomazánky, hotové zeleninové výrobky, nakrájené zeleninové saláty, zeleninové chipsy, grilovaná zelenina, míchaná zelenina (zpracovaná), loupaná zelenina, zpracovaná zelenina, mléčné výrobky; (30) zmrzlina, sorbety (zmrzlinové), ovocná zmrzlina, mléčná zmrzlina, vodová zmrzlina, zmrzlina neobsahující mléko, led, smetanová zmrzlina, jogurtová zmrzlina (s větším podílem zmrzliny), zmrzlinové cukrovinky ve formě nanuku, ovocné zmrzlinové tyčinky, zmrzlinové ovocné koláče, zmrzlinové sendviče, zmrzlinové dezerty, zmrzlinové nápoje, zmrzlinové dorty, zmrzlinové sorbety, zmrzlinové cukrovinky, sušenky s ovocem, ovocné omáčky, müsli tyčinky, tyčinky (cukrovinky), čokoládové tyčinky, cereální tyčinky, energetické tyčinky, zmrazené mléčné cukrárenské výrobky; (31) čerstvá salátová zelenina, zelenina čerstvá, čerstvá bio zelenina, čerstvé ovoce, nezpracovaná zelenina a bobuloviny.
(511) 29, 30, 31

(540)



- (111) **384009**
(220) 11.08.2020
(320) 11.08.2020
(442) 04.11.2020
(151) 10.02.2021
(730) **PENAM, a.s.**, Cejl 504/38, Brno, Zábřovice, 60200, CZ
(740) MIRA Patentová a známková kancelář, Blanka Fišerová, V kapslovně 2770/11, Praha 3, Žižkov, 13000
(210) O-565864
(510) (1) enzymatické přípravky, antioxidanty, emulgátory, stabilizátory a veškeré zlepšující přípravky do chleba, do všech druhů pečiva, do pekárenských, těstářenských a cukrářských výrobků i k výrobě ostatních potravin, chemické prostředky chuťové, přípravky ke konzervování, k luštění a čerstvosti i trvanlivosti, k rozpouštění škrobu, ke snížení obsahu tuků a k lepší stravitelnosti potravin i potravinových směsí, lecitin a jeho deriváty, protispěškové látky, syntetická sladidla, sladová bílkovina, uhličitan amonný, glutaman sodný, kyselina citrónová, chemické a organické sloučeniny pro použití při výrobě potravin obilného zrna pro průmyslové účely; (5) pekařské výrobky a trvanlivé pekařské výrobky pro zvláštní výživu, bio-potraviny, dietetické potraviny pro děti, potraviny z cereálií, moučné směsi z obilovin, z olejnin, ze semen, z amarantu a z luštěnin, chléb pro zvláštní výživu, diabetický chléb, chléb s nízkým obsahem cholesterolu, bezlepkový chléb a bezlepkové pekařské výrobky i jemné pečivo, vše upravené pro léčebné účely; (16) etikety, samolepky, reklamní prospekty, plakáty, billboardy (plakáty), výrobky z tuhého papíru a lepenky pro použití na obaly, skládací krabice z kartonu, jednorázové papírové výrobky určené k propagaci, papírové reklamní, propagační, inzertní materiály a výrobky, tiskárenské výrobky, periodika a veškeré polygrafické výrobky, kalendáře, kancelářské papíry a obálky, obtisky a upomínkové předměty z papíru anebo z plastů, obalový materiál, obaly, obalové folie, sáčky, tašky, skládačky (obaly) z papíru anebo z plastů spadající do této třídy; (29) pomazánky na chléb připravené ze surovin uvedených v této třídě, nízkotučné a tukové pomazánky na pekařské výrobky, vejce a výrobky z vajec, řepkový olej potravinářský, jedlé oleje a tuky, máslo, výrobky z másla a z jeho náhražek, mléko, mléčné výrobky a mléčné pomazánky, zpracované sójové boby a sójové výrobky v rámci této třídy, náhražky dietních a výživných potravin ve všech formách spadajících do této třídy, upravená nebo jinak zpracovaná semena, mák, ořechy a arašidy, konzervovaná kukuřice upravená nebo jinak zpracovaná zelenina, ovoce, zahradní a lesní plody; (30) pečivové směsi, suroviny a polotovary pro pekárenskou a cukrářskou výrobu nezařazené v jiné třídě, zpracovaná mouka a jejích směsi obsahující všechny přísady nutné pro výrobu pekařských výrobků, zpracované obilniny ve formě přírodních kvasů, upravené nebo jinak zpracované obilniny a zrna, upravené nebo jinak zpracované byliny, ne pro léčebné účely, potraviny rostlinného původu spadající do této třídy, zahušťovací a pojící činidla pro pekařské výrobky spadající do této třídy, chléb se záparou, chléb všech druhů, veškeré chlebové výrobky a pekařské výrobky na bázi chleba, chléb bez konzervačních látek, veškeré výrobky z chlebového těsta s obsahem semen, ořechů a/nebo s amarantem, s ovesnými vločkami, s rostlinnými a/nebo minerálními látkami, veškeré výrobky na bázi chleba, chléb nekynutý, toustový chléb, tousty, hamburgery, bagety, sendviče, cereální výrobky racionální výživy a výrobky s nízkým obsahem tuků k lidské spotřebě, bezlepkové a dietní pekařské výrobky pro nemedicinné účely včetně výrobků pro redukční dietu, vícezrné a celozrné pekařské výrobky s obsahem vláknin, pekařské výrobky slané, pekařské výrobky s masem, s paštikami, se sýrem, s vejci, se zeleninou, s rybami a s plody moře, trvanlivé pečivo, pekárenské výrobky k dopečení a k dalšímu zpracování, polotovary

pekařských výrobků, výrobky z mouky, z obilovin, z olejnin, ze semen, z rýže, ze sóji a z kukuřice a/nebo z jejich směsí vše v rámci této třídy, strouhanka, běžné pečivo, vánoční pečivo a cukroví, perníky, oplatky, sladké pečivo, závin, rolády, koblihy, buchty, koláče, bábovky, vánočky, jemné a křehké pečivo, zákusky, palačinky, cukrářské výrobky a dorty, veškeré pekařské výrobky s pomazánkami, obložené, plněné a zdobené, veškeré pekařské výrobky a pekařské trvanlivé výrobky, předpečené a zmrazené pekařské výrobky, extrudované a expandované výrobky spadající do této třídy, výrobky studené kuchyně a občerstvení zhotovené z výrobků uvedených v této třídě; (35) poradenství v oblasti obchodního managementu vztahující se k franchising, merchandising, marketing, služby public relations, služby na podporu prodeje výrobků výše uvedených ve třídách 1, 5, 16, 29 a 30, předvádění a rozšiřování vzorků zboží, služby organizačně-ekonomické, obchodní průzkum a pomoc při řízení obchodní činnosti, televizní, rozhlasová a venkovní reklama, propagace a inzerce, subdodavatelské služby pro třetí osoby v oblasti pečivových směsí, pekařských surovin a veškerých pekařských polotovarů, hotových těstářenských, pekařských a cukrářských výrobků, internetový obchod s výrobky výše uvedenými ve třídách 1, 5, 16, 29 a 30, služby v oblasti importu a exportu, provozování sítě maloobchodních prodejen, vše s výrobky výše uvedenými ve třídách 1, 5, 16, 29, 30, zprostředkovatelská činnost v oblasti obchodu se surovinami pro pekařskou výrobu a s veškerými pekařskými a cukrářskými výrobky a potravinami pro racionální výživu, reklamní prezentace na výstavách a veletrzích, prezentace, propagace a inzerce prostřednictvím elektronických médií; (40) mlynářství, mletí, zpracování obilnin, semen, luštěnin, olejnin a jejich směsí, zpracování obilnin a úprava surovin pro pekárenskou, těstářenskou a cukrářskou výrobu, pekárenská a cukrářská činnost, služby pekařství a s tím související služby v rámci této třídy, zprostředkovatelská činnost v oblastech mlynářství, těstářenské, pekařské a cukrářské výrobě, zpracování potravin a nápojů; (42) služby v oblasti vyhodnocení zdravého životního stylu, stravování, výživy i dietologie, poradenská, konzultační, informační činnost a poskytování know-how v oborech služeb uvedených v této třídě, služby v oblasti vývoje, zpracování, technologií, trvanlivosti, nejlepší kvality a chuti nových těstářenských, pekařských a cukrářských výrobků, v oblasti potravin, zdravé a racionální výživy, služby v oblasti inovace veškerých těstářenských, cukrářských a pekařských výrobků, chleba, chlebových výrobků a pečiva, toustů a sendvičů, obalový design, tvorba, šíření, správa, provozování a aktualizace webových stránek www.penam.cz pro třetí osoby.

(511) 1, 5, 16, 29, 30, 35, 40, 42
(540)



(111) **384010**

(220) 11.08.2020

(320) 11.08.2020

(442) 04.11.2020

(151) 10.02.2021

(730) **PENAM, a.s.**, Cejl 504/38, Brno, Zábřdovice, 60200, CZ

(740) MIRA Patentová a známková kancelář, Blanka Fišerová, V kapslovně 2770/11, Praha 3, Žižkov, 13000

(210) O-565865

(510) (5) pekárenské výrobky pro zvláštní výživu, diabetický chléb, diabetické pekařské výrobky, pečivo a potraviny obohacené vitamíny, léčivými bylinami, organickými a/nebo anorganickými látkami s přísadou ušlechtilých mikroorganismů pro léčebné účely, nutriční doplňky, dietetické poživatiny a potraviny pro zvláštní výživu, výrobky ze sladu - vše výše uvedené pro nemocné a pro léčebné účely; (16) papír a výrobky z papíru, a to reklamní prospekty, plakáty, obtisky, etikety, papírové skládačky (obaly), billboardy (plakáty), poutače z papíru nebo z lepenky,

obtisky, etikety, papírové skládačky (obaly), lepenka, lepenkové krabice, lepenka formovaná a ostatní lepenkové výrobky, kartonážní výrobky, tiskoviny, časopisy, periodika a veškeré polygrafické výrobky, papírové tašky a ochranné obaly, tašky a obalové materiály z plastických hmot v rámci této třídy, ozdobné, propagační, reklamní, inzertní a upomínkové výrobky z papíru; (30) tousty, toustové obilné večky (pečivo), toustové chlebové výrobky, tousty s vysokým obsahem bílkovin, chlebové pečivo světlé, chléb a výrobky z chlebového těsta, vícezrné a celozrné pečivo, pekařské výrobky, k dalšímu zpracování k rozpékání, opékání, toustování a/nebo ke grilování, předpečené pekařské výrobky, pekařské výrobky s obsahem amarantu, slunečnicových, sezamových a/nebo jiných semen, pekařské výrobky sladké, pekařské výrobky s masem, se sýrem, s vejci, se zeleninou, s rybami a s plody moře, trvanlivé pečivo, pekařské výrobky určené k dalšímu zpracování, výrobky studené kuchyně a lahůdkářské, včetně občerstvení zhotoveného z výrobků uvedených v této třídě, výrobky racionální výživy, zejména výrobky s minimálním obsahem cholesterolu, směsi z celozrnných obilnin, z luštěnin a z olejnin fortifikované rostlinnými a/nebo minerálními látkami, vitamíny a s přísadou speciálních ingrediencí pro další zpracování, veškeré suroviny a polotovary pro pekárenskou a těstářenskou výrobu, nezařazené v jiné třídě, výrobky z obilovin, z olejnin, ze semen, z kukuřice nebo z jejich směsí k lidské spotřebě, výrobky extrudované a expandované, spadající do této třídy, těstářenské, cukrářské a pekařské výrobky, včetně těchto výrobků předpečených a mražených, výrobky lahůdkářské a výrobky studené kuchyně včetně občerstvení zhotovených z výrobků uvedených v této třídě; (35) předvádění a rozšiřování vzorků zboží, služby organizačně-ekonomické, obchodní průzkum a pomoc při řízení obchodní činnosti, obchodní řízení maloobchodních prodejen s pekařskými výrobky a s potravinami, televizní, rozhlasová a venkovní reklama, propagace, inzerce a reklama, marketing, pomoc a zprostředkovatelská činnost v oblasti potravin a v oblasti mlynářství, sladovnictví, pekařství i cukrářství a služeb s tím souvisejících, propagace a inzerce prostřednictvím elektronických médií, dodavatelské služby pro třetí osoby, činnost v oblasti obchodu a služeb v rámci této třídy, maloobchodní prodej s výrobky výše uvedenými ve třídách 5 a 30, internetový obchod s výrobky výše uvedenými ve třídách 5 a 30, služby exportní a importní agentury; (42) služby v oblasti vyhodnocení zdravého životního stylu, stravování, výživy i dietologie, poradenská, konzultační, informační činnost a poskytování know-how v oborech služeb uvedených ve třídě 42, služby v oblasti vývoje, zpracování, technologií, trvanlivosti, nejlepší kvality a chuti nových těstářenských, pekařských a cukrářských výrobků, v oblasti potravin, zdravé a racionální výživy, služby v oblasti inovace veškerých cukrářských, pekařských výrobků, chleba, chlebových výrobků a pečiva, toustů a sendvičů, obalový design, tvorba, šíření, správa, provozování a aktualizace webových stránek www.penam.cz pro třetí osoby.

(511) 5, 16, 30, 35, 42

(540)



(111) **384011**

(220) 11.08.2020

(320) 11.08.2020

(442) 04.11.2020

(151) 10.02.2021

(730) **PENAM, a.s.**, Cejl 504/38, Brno, Zábřdovice, 60200, CZ

(740) MIRA Patentová a známková kancelář, Blanka Fišerová, V kapslovně 2770/11, Praha 3, Žižkov, 13000

(210) O-565866

(510) (5) pekárenské výrobky pro zvláštní výživu, diabetický chléb, diabetické pekařské výrobky, pečivo a potraviny obohacené vitamíny, léčivými bylinami, organickými nebo anorganickými látkami s přísadou

ušlechtilých mikroorganismů pro léčebné účely, nutriční doplňky, dietetické poživatiny a potraviny pro zvláštní výživu, výrobky ze sladu - vše výše uvedené pro nemocné a pro léčebné účely; (16) papír a výrobky z papíru, a to reklamní prospekty, plakáty, billboardy (plakáty), poutače z papíru nebo z lepenky, obtisky, etikety, papírové skládačky (obaly), lepenka, lepenkové krabice, lepenka formovaná a ostatní lepenkové výrobky, kartonážní výrobky, tiskoviny, časopisy, periodika a veškeré polygrafické výrobky, papírové tašky a ochranné obaly, tašky a obalové materiály z plastických hmot v rámci této třídy, ozdobné, propagační, reklamní, inzertní a upomínkové výrobky z papíru; (30) jemné tousty tukové s obsahem vitamínů, jemné toustové obilné večky (pečivo), toustové chlebové výrobky, tousty s vysokým obsahem bílkovin, chlebové pečivo tukové, chléb a výrobky z chlebového těsta, vícezrné pečivo, pekařské výrobky, k dalšímu zpracování k rozpékání, opékání, toustování anebo ke grilování, předpečené pekařské výrobky, pekařské výrobky s obsahem amarantu, slunečnicových, sezamových anebo jiných semen, pekařské výrobky sladké, pekařské výrobky s masem, se sýrem, s vejci, se zeleninou, s rybami a s plody more, trvanlivé pečivo, pekařské výrobky určené k dalšímu zpracování, výrobky studené kuchyně a lahůdkářské, včetně občerstvení zhotoveného z výrobků uvedených v této třídě, výrobky racionální výživy, zejména výrobky s minimálním obsahem cholesterolu, směsi z celozrnných obilnin, z luštěnin a z olejin fortifikované rostlinnými a/nebo minerálními látkami, vitamíny a s přísadou speciálních ingrediencí pro další zpracování, veškeré suroviny a polotovary pro pekárenskou a těstářenskou výrobu, nezařazené v jiné třídě, výrobky z obilovin, z olejin, ze semen, z kukuřice nebo z jejich směsí k lidské spotřebě, výrobky extrudované a expandované, spadající do této třídy, těstářské, cukrářské a pekařské výrobky, včetně těchto výrobků předpečených a mražených, výrobky lahůdkářské a výrobky studené kuchyně včetně občerstvení zhotovených z výrobků uvedených v této třídě; (35) předvádění a rozšiřování vzorků zboží, služby organizačně-ekonomické, obchodní průzkum a pomoc při řízení obchodní činnosti, obchodní řízení maloobchodních prodejen s pekařskými výrobky a s potravinami, televizní, rozhlasová a venkovní reklama, propagace, inzerce a reklama, marketing, pomoc a zprostředkovatelská činnost v oblasti potravin a v oblasti mlynářství, sladovnictví, pekařství, těstářství i cukrářství a služeb s tím souvisejících, propagace a inzerce prostřednictvím elektronických médií, dodavatelské služby pro třetí osoby, činnost v oblasti obchodu a služeb v rámci této třídy, maloobchodní prodej s výrobky výše uvedenými ve třídách 5 a 30, internetový obchod s výrobky výše uvedenými ve třídách 5 a 30, služby exportní a importní agentury; (42) služby v oblasti vyhodnocení zdravého životního stylu, stravování, výživy i dietologie, poradenská, konzultační, informační činnost a poskytování know-how v oborech služeb uvedených v této třídě, služby v oblasti vývoje, zpracování, technologií, trvanlivosti, nejlepší kvality a chuti nových těstářských, pekařských a cukrářských výrobků, v oblasti potravin, zdravé a racionální výživy, služby v oblasti inovace veškerých cukrářských, pekařských výrobků, chleba, chlebových výrobků a pečiva, toustů a sendvičů, obalový design, tvorba, šíření, správa, provozování a aktualizace webových stránek www.penam.cz pro třetí osoby.

(511) 5, 16, 30, 35, 42
(540)



(111) **384012**
(220) 11.08.2020
(320) 11.08.2020
(442) 04.11.2020
(151) 10.02.2021
(730) **PENAM, a.s.**, Cejl 504/38, Brno, Zábřovice, 60200, CZ

(740) MIRA Patentová a známková kancelář, Blanka Fišerová, V kapslovně 2770/11, Praha 3, Žižkov, 13000

(210) O-565867

(510) (5) pekárenské výrobky pro zvláštní výživu, diabetický chléb, diabetické pekařské výrobky, pečivo a potraviny obohacené vitamíny, léčivými bylinami, organickými a/nebo anorganickými látkami s přísadou ušlechtilých mikroorganismů pro léčebné účely, nutriční doplňky, dietetické poživatiny a potraviny pro zvláštní výživu, výrobky ze sladu - vše výše uvedené pro nemocné a pro léčebné účely; (16) papír a výrobky z papíru, a to reklamní prospekty, plakáty, billboardy (plakáty), poutače z papíru nebo z lepenky, obtisky, etikety, papírové skládačky (obaly), lepenka, lepenkové krabice, lepenka formovaná a ostatní lepenkové výrobky, kartonážní výrobky, tiskoviny, časopisy, periodika a veškeré polygrafické výrobky, papírové tašky a ochranné obaly, tašky a obalové materiály z plastických hmot v rámci této třídy, ozdobné, propagační, reklamní, inzertní a upomínkové výrobky z papíru; (30) tousty obsahující slad, ovesné vločky, lněná, slunečnicová a/nebo jiná semena s obilným kvasem, toustové obilné večky (pečivo), toustové chlebové výrobky, tousty s vysokým obsahem bílkovin, chlebové pečivo tmavé, chléb a výrobky z chlebového těsta, vícezrné pečivo, tousty s obsahem vitamínů, toustové chlebové výrobky, tousty s vysokým obsahem bílkovin, chlebové pečivo tmavé, chléb a výrobky z chlebového těsta, pekařské výrobky k dalšímu zpracování k rozpékání, opékání, toustování a/nebo ke grilování, předpečené pekařské výrobky, pekařské výrobky s obsahem amarantu, slunečnicových, sezamových a/nebo jiných semen, pekařské výrobky sladké, pekařské výrobky s masem, se sýrem, s vejci, se zeleninou, s rybami a s plody moře, trvanlivé pečivo, pekařské výrobky určené k dalšímu zpracování, výrobky studené kuchyně a lahůdkářské výrobky, včetně občerstvení zhotoveného z výrobků uvedených v této třídě, pekařské výrobky racionální výživy, zejména výrobky s minimálním obsahem cholesterolu, směsi z vícezrnných obilnin, z luštěnin a z olejin fortifikované rostlinnými a/nebo minerálními látkami, vitamíny a s přísadou speciálních ingrediencí pro další zpracování, veškeré suroviny a polotovary pro pekárenskou a těstářenskou výrobu, nezařazené v jiné třídě, výrobky z obilovin, z olejin, ze semen, z kukuřice nebo z jejich směsí k lidské spotřebě, výrobky extrudované a expandované, spadající do této třídy, těstářské, cukrářské a pekařské výrobky, včetně těchto výrobků předpečených a mražených, výrobky lahůdkářské a výrobky studené kuchyně včetně občerstvení zhotovených z výrobků uvedených v této třídě; (35) předvádění a rozšiřování vzorků zboží, služby organizačně-ekonomické, obchodní průzkum a pomoc při řízení obchodní činnosti, obchodní řízení maloobchodních prodejen s pekařskými výrobky a s potravinami, televizní, rozhlasová a venkovní reklama, propagace, inzerce a reklama, marketing, pomoc a zprostředkovatelská činnost v oblasti potravin a v oblasti mlynářství, sladovnictví, pekařství, těstářství i cukrářství a služeb s tím souvisejících, propagace a inzerce prostřednictvím elektronických médií, dodavatelské služby pro třetí osoby, činnost v oblasti obchodu a služeb v rámci této třídy, maloobchodní prodej s výrobky výše uvedenými ve třídách 5 a 30, internetový obchod s výrobky výše uvedenými ve třídách 5 a 30, služby exportní a importní agentury; (42) služby v oblasti vyhodnocení zdravého životního stylu, stravování, výživy i dietologie, poradenská, konzultační, informační činnost a poskytování know-how v oborech služeb uvedených v této třídě, služby v oblasti vývoje, zpracování, technologií, trvanlivosti, nejlepší kvality a chuti nových těstářských, pekařských a cukrářských výrobků, v oblasti potravin, zdravé a racionální výživy, služby v oblasti inovace veškerých cukrářských, pekařských výrobků, chleba, chlebových výrobků a pečiva, toustů a sendvičů, obalový design, tvorba, šíření, správa, provozování a aktualizace webových stránek www.penam.cz pro třetí osoby.

(511) 5, 16, 30, 35, 42

(540)



oborech služeb uvedených ve třídě 42, služby v oblasti vývoje, zpracování, technologií, trvanlivosti, nejlepší kvality a chuti nových těstářenských, pekařských a cukrářských výrobků, v oblasti potravin, zdravé a racionální výživy, služby v oblasti inovace veškerých cukrářských, pekařských výrobků, chleba, chlebových výrobků a pečiva, toustů a sendvičů, obalový design, tvorba, šíření, správa, provozování a aktualizace webových stránek www.penam.cz pro třetí osoby.

(511) 5, 16, 30, 35, 42

(540)



(111) **384013**

(220) 11.08.2020

(320) 11.08.2020

(442) 04.11.2020

(151) 10.02.2021

(730) **PENAM, a.s.**, Cejl 504/38, Brno, Zábřdovice, 60200, CZ

(740) MIRA Patentová a známková kancelář, Blanka Fišerová, V kapslovně 2770/11, Praha 3, Žižkov, 13000

(210) O-565869

(510) (5) pekárenské výrobky pro zvláštní výživu, diabetický chléb, diabetické pekařské výrobky, pečivo a potraviny obohacené vitamíny, léčivými bylinami, organickými a/nebo anorganickými látkami s přísadou ušlechtilých mikroorganismů pro léčebné účely, nutriční doplňky, dietetické poživatiny a potraviny pro zvláštní výživu, výrobky ze sladu - vše výše uvedené pro nemocné a pro léčebné účely; (16) papír a výrobky z papíru, a to reklamní prospekty, plakáty, billboardy (plakáty), poutače z papíru nebo z lepenky, obtisky, etikety, papírové skládačky (obaly), lepenka, lepenkové krabice, lepenka formovaná a ostatní lepenkové výrobky, kartonážní výrobky, tiskoviny, časopisy, periodika a veškeré polygrafické výrobky, papírové tašky a ochranné obaly, tašky a obalové materiály z plastických hmot v rámci této třídy, ozdobné, propagační, reklamní, inzertní a upomínkové výrobky z papíru; (30) tousty obsahující slad, ovesné vločky, lněná, slunečnicová a/nebo jiná semena s obilným kvasem, toustové obilné večky (pečivo), toustové chlebové výrobky, tousty s vysokým obsahem bílkovin, chlebové pečivo tmavé, chléb a výrobky z chlebového těsta, vícezrné pečivo, tousty s obsahem vitamínů, toustové chlebové výrobky, tousty s vysokým obsahem bílkovin, chlebové pečivo tmavé, chléb a výrobky z chlebového těsta, pekařské výrobky k dalšímu zpracování k rozpékání, opékání, toustování a/nebo ke grilování, předpečené pekařské výrobky, pekařské výrobky s obsahem amarantu, slunečnicových, sezamových a/nebo jiných semen, pekařské výrobky sladké, pekařské výrobky s masem, se sýrem, s vejci, se zeleninou, s rybami a s plody moře, trvanlivé pečivo, pekařské výrobky určené k dalšímu zpracování, výrobky studené kuchyně a lahůdkářské výrobky, včetně občerstvení zhotoveného z výrobků uvedených v této třídě, pekařské výrobky racionální výživy, zejména výrobky s minimálním obsahem cholesterolu, směsi z vícezrných obilnin, z luštěnin a z olejin fortifikované rostlinnými a/nebo minerálními látkami, vitaminy a s přísadou speciálních ingrediencí pro další zpracování, veškeré suroviny a polotovary pro pekárenskou a těstářenskou výrobu, nezařazené v jiné třídě, výrobky z obilovin, z olejin, z kukuřice nebo z jejich směsi k lidské spotřebě, výrobky extrudované a expandované, spadající do této třídy, těstářenské, cukrářské a pekařské výrobky, včetně těchto výrobků předpečených a mražených, výrobky lahůdkářské a výrobky studené kuchyně včetně občerstvení zhotovených z výrobků uvedených v této třídě; (35) předvádění a rozšiřování vzhledů zboží, služby organizačně-ekonomické, obchodní průzkum a pomoc při řízení obchodní činnosti, obchodní řízení maloobchodních prodejen s pekařskými výrobky a s potravinami, televizní, rozhlasová a venkovní reklama, propagace, inzerce a reklama, marketing, pomoc a zprostředkovatelská činnost v oblasti potravin a v oblasti mlynářství, sladovnictví, pekařství, těstářství i cukrářství a služeb s tím souvisejících, propagace a inzerce prostřednictvím elektronických médií, dodavatelské služby pro třetí osoby, činnost v oblasti obchodu a služeb v rámci této třídy, maloobchodní prodej s výrobky výše uvedenými ve třídách 5 a 30, internetový obchod s výrobky výše uvedenými ve třídách 5 a 30, služby exportní a importní agentury; (42) služby v oblasti vyhodnocení zdravého životního stylu, stravování, výživy i dietologie, poradenská, konzultační, informační činnost a poskytování know-how v

(111) **384014**

(220) 11.08.2020

(320) 11.08.2020

(442) 04.11.2020

(151) 10.02.2021

(730) **Žáková Lenka Ing.**, B. Smetany 2776/19, České Budějovice, České Budějovice 3, 37001, CZ

(210) O-565873

(510) (9) informační technologie a audiovizuální, multimediální a fotografické přístroje, nahrany obsah (počítačové programy, data a informace), záznamy na nosičích, aplikační software; (25) oděvy, pokrývky hlavy, části oděvů, obuvi a pokrývek hlavy, obuv; (28) sportovní potřeby a vybavení spadající do této třídy; (29) hotová jídla, jedlé oleje a tuky, maso a masné výrobky, mléčné výrobky a jejich náhražky, oleje a tuky, polévky a vývary, masové výtažky, ptačí vejce a vaječné výrobky, ryby, mořské plody a měkkýši, neživí, zpracované ovoce, houby a zelenina, ořechy a luštěniny, střívka na uzeniny, přírodní a umělá, upravený hmyz a larvy; (30) káva, čaj, kakao a jejich náhražky, led, zmrzlina, mražené jogurty a sorbety, pekárenské výrobky, cukrovinky, čokoláda a zákusky, polotovary a jednohubky, soli, chuťové přísady, ochucovadla a koření, zpracované obilí, škrob a produkty z nich vyrobené, pečicí přípravky a droždí, cukr, přírodní sladidla, sladké polevy a náplně, výrobky z včelích produktů; (32) nealkoholické nápoje, odalkoholizované nápoje, pivo a pivovarnické výrobky, přípravky k výrobě nápojů; (35) reklamní, marketingové a propagační služby, pomoc v obchodní a podnikatelské činnosti, management a administrativní služby, obchodní informační služby a informace pro spotřebitele; (41) překladatelské a tlumočnické služby, rezervace vstupenek na vzdělávací, zábavní a sportovní aktivity a akce a související rezervační služby, služby v oblasti vzdělávání, zábavy a sportu, výchova, vzdělávání, zábava a sportovní činnost, zveřejňování, oznamování a psaní textů jiných než reklamních.

(511) 9, 25, 28, 29, 30, 32, 35, 41

(540)

Mlsalky

(111) **384015**

(220) 16.08.2020

(320) 16.08.2020

(442) 04.11.2020

(151) 10.02.2021

(730) **Pivovar Choceň, s.r.o.**, Pernerova 95, Choceň, 56501, CZ

(210) O-565954

(510) (21) bandasky, cestovní lahve, cukřenky, čajníky, čajové soupravy, dávkovače mýdla, dávkovače papírových ručníků, dávkovače toaletního papíru, demizony, džbány, hluboké misky, hrnce, hrnčířské zboží, neelektrické chladiče nádob, prkénka a schránky na chléb, kastroly, kávové soupravy, kbelíky, kořenáče, kotlíky, kuchyňské nádoby, misky, naběračky, nádoby kuchyňské, nočníky, otvíráky lahví, pánve, párátko, pepřenky, podnosy, porcelán, potřeby kuchyňské, potřeby toaletní, krabice na jídlo,

rukavice pro domácnost, sklenice na pití, půllitry, sklo tabulové, slánky, stojánky v rámci této třídy, svícný, šálky, škopky, štoudve, tácky papírové, talíře papírové, talíře, termosky, utěrky na čištění, výrobky z křišťálového skla, vývrtky, žejdlíky; (32) pivo, míchané nápoje s obsahem piva, sladové nápoje, výtažky z chmele na výrobu piva, příchutě na výrobu piva, nealkoholické nápoje, sodová voda, minerálky, stolní voda; (33) alkoholické nápoje s výjimkou piva.

(511) 21, 32, 33

(540)

Splávek

(111) **384016**

(220) 18.08.2020

(320) 18.08.2020

(442) 04.11.2020

(151) 10.02.2021

(730) **Gapková Kateřina Ing.**, Červená 13, Letohrad, 56151, CZ

(740) Halaxová & Halaxová TETRAPAT, Mgr. Eva Halaxová, Jinonická 804/80, Praha 5, Košíře, 15800

(210) O-565996

(510) (20) nábytek, nábytek všeho druhu, jako kovový, dřevěný, plastový, sektorový nábytek, kuchyně, kuchyňské linky, židle, stoly, skříně, vestavěné skříně, postele, pohovky, vše z přírodních i umělých materiálů včetně nábytkových nekovových doplňků, dekorativní a umělecké předměty ze dřeva, zrcadla samostatná, zrcadla jako součást nábytku a interiéru, nábytek na zakázku, truhlářské výrobky; (37) rekonstrukce budov a rekonstrukce bytů a nebytových prostor, stavby budov, údržba, opravy, servis nábytku, provádění montáží interiérů v budovách, rodinných domech, bytech, kancelářích, úřadech a institucích; (42) interiérový design, design nábytku, projekty, návrhy interiérů, včetně jejich vizualizace, interiérová tvorba (design).

(511) 20, 37, 42

(540)

MOYO DESIGN

(111) **384017**

(220) 19.08.2020

(320) 19.08.2020

(442) 04.11.2020

(151) 10.02.2021

(730) **Nehoda Petr ing.**, Churáňov 14, Stachy, 38473, CZ

(210) O-566041

(510) (30) cukrářské výrobky, neléčivé cukrářské výrobky, dorty (cukrářské výrobky), sladké pečivo, pekárenské výrobky, cukrovinky, čokoláda a zákusky, sladké polevy a náplně, čokoládové ozdoby na cukrářské výrobky, cukrářské výrobky ke zdobení vánočních stromčků.

(511) 30

(540)

Madam čokoláda

(111) **384018**

(220) 20.08.2020

(320) 20.08.2020

(442) 04.11.2020

(151) 10.02.2021

(730) **HA-SOFT, s.r.o.**, Rokycanova 566/17, Brno, Židenice, 61500, CZ

(740) JUDr. Iva Repa Kremplová, Botanická 785/9, Brno, Veveří, 60200

(210) O-566060

(591) Barevná

(510) (9) software, vzdělávací počítačové aplikace, cloudové servery, software cloudového serveru, nahraný obsah (počítačové programy, data a informace), počítačové programy, software pro lesní hospodářství, informační systémy pro řízení lesního hospodářství, software pro vzdělávání v oblasti lesního hospodářství; (36) hodnocení nákladů na opravy [finanční odhad], informační služby vztahující se k finančním hodnocením podniků; (38) přenos digitálních souborů, elektronické přenosy pošty a zpráv; (42) navrhování informačních systémů, analýza počítačových systémů, poradenství v oblasti počítačového softwaru, návrhy, údržba a aktualizace počítačového softwaru.

(511) 9, 36, 38, 42

(540)



(111) **384019**

(220) 20.08.2020

(320) 20.08.2020

(442) 04.11.2020

(151) 10.02.2021

(730) **HA-SOFT, s.r.o.**, Rokycanova 566/17, Brno, Židenice, 61500, CZ

(740) JUDr. Iva Repa Kremplová, Botanická 785/9, Brno, Veveří, 60200

(210) O-566061

(510) (9) software, vzdělávací počítačové aplikace, cloudové servery, software cloudového serveru, nahraný obsah (počítačové programy, data a informace), počítačové programy, software pro lesní hospodářství, informační systémy pro řízení lesního hospodářství, software pro vzdělávání v oblasti lesního hospodářství; (36) hodnocení nákladů na opravy [finanční odhad], informační služby vztahující se k finančním hodnocením podniků; (38) přenos digitálních souborů, elektronické přenosy pošty a zpráv; (42) navrhování informačních systémů, analýza počítačových systémů, poradenství v oblasti počítačového softwaru, návrhy, údržba a aktualizace počítačového softwaru.

(511) 9, 36, 38, 42

(540)

HA-SOFT

(111) **384020**

(220) 24.08.2020

(320) 24.08.2020

(442) 04.11.2020

(151) 10.02.2021

(730) **Supersoused.cz s.r.o.**, Úvoz 173/18, Jihlava, 58601, CZ

(210) O-566138

(591) Barevná

(510) (9) software pro řemeslnou výrobu.

(511) 9

(540)



(111) **384021**

(220) 27.08.2020

(320) 27.08.2020

(442) 04.11.2020

(151) 10.02.2021

(730) **FORTIS-DB, spol. s r.o.**, Úněšovská 2205/17, Plzeň, Bolevec, 32300, CZ

(740) JUDr. Pavel Roubal, Otýlie Beníškové 1664/14, Plzeň, Severní Předměstí, 30100

(210) O-566217

(510) (34) tabák a náhražky tabáku, cigarety a doutníky, elektronické cigarety a ústní vaporizéry pro kuřáky, potřeby pro kuřáky, zápalky, příslušenství a zásobníky související s používáním tabáku a potřeb pro kouření, humidory.

(511) 34

(540)



VŠEPROKOUŘENÍ.CZ

- (111) **384022**
(220) 28.08.2020
(320) 28.08.2020
(442) 04.11.2020
(151) 10.02.2021
(730) **A JE TO, spol. s.r.o.**, Rýmařovská 475, Praha 9, Letňany, 19900, CZ
(210) O-566223
(510) (12) automobily, brašny na jízdní kola, brašny na motocykly, civilní drony, drony s kamerou, elektrická jízdní kola, elektrická vozidla, jízdní kola, koloběžky (vozidla), mopedy, motocykly, motory pro jízdní kola, skútry, vozidla pro pohyb po zemi, ve vzduchu, po vodě nebo po železnici, vrtulníky na dálkové ovládání s kamerou; (28) autička na dálkové ovládání, autička na hraní, dětské tříkolky, drony (hračky), hračky, hry, koloběžky (hračky), modely (hračky), modely vozidel (hračky), společenské hry, stavebnice (hračky), stavebnice modelů, vzduchové pistole (hračky), zbraně na paintball.

(511) 12, 28

(540)

ALIEN

- (111) **384023**
(220) 28.08.2020
(320) 28.08.2020
(442) 04.11.2020
(151) 10.02.2021
(730) **A JE TO, spol. s.r.o.**, Rýmařovská 475, Praha 9, Letňany, 19900, CZ
(210) O-566224
(510) (28) autička na dálkové ovládání, autička na hraní, dětské tříkolky, drony (hračky), hračky, hry, koloběžky (hračky), modely (hračky), modely vozidel (hračky), společenské hry, stavebnice (hračky), stavebnice modelů (hračky), vzduchové pistole (hračky), zbraně na paintball.

(511) 28

(540)

BIG BOY

- (111) **384024**
(220) 01.09.2020
(320) 01.09.2020
(442) 04.11.2020
(151) 10.02.2021
(730) **infoteam Praha s.r.o.**, Václavské náměstí 795/40, Praha 1, Nové Město, 11000, CZ
(210) O-566282
(591) Barevná
(510) (7) obráběcí stroje, elektrické motory a jejich součástí, nikoliv pro pozemní vozidla; (9) vědecké výzkumné a laboratorní přístroje, přístroje pro vyučování a simulátory, přístroje, nástroje a kabely pro oblast elektřiny, měřicí, detekční a monitorovací přístroje, indikátory a ovladače, vědecké a laboratorní přístroje na úpravu elektrickým proudem, počítačový software, počítačový software (nahraný), přístroje a zařízení pro řízení elektrického proudu, přístroje a zařízení pro akumulaci a ukládání elektrické energie, geodetické přístroje a nástroje, měřicí nástroje a zařízení, elektrické regulátory, záchranná zařízení a vybavení; (10) lékařské a veterinární přístroje a nástroje, chirurgické přístroje a nástroje, zařízení pro zubní lékařství; (41) vyučování, vzdělávání, školení v oblasti počítačové výuky, poskytování výuky v oblasti počítačového programování, pořádání a vedení

školicích kurzů, pořádání výstav ke kulturním nebo vzdělávacím účelům, organizování a pořádání výstav k zábavním účelům, organizování konferencí, výstav ke kulturním nebo vzdělávacím účelům a soutěží, příprava a pořádání vzdělávacích akcí, zábava, sportovní a kulturní aktivity, vydávání tiskovin a tištěných publikací, služby vydavatelství, audiovizuální ukázkové prezentace, půjčování kazetových pásek, půjčování audiokazet, půjčování videokazet, videoprodukce, zvuková produkce a videoprodukce a fotografování, služby v oblasti pronájmu audia a videa, služby promítání videonahrávek; (42) návrh, vývoj a implementace softwaru, vývoj a údržba počítačového softwaru, pronájem počítačového softwaru, navrhování a vývoj počítačové hardwarové architektury, poradenství v oblasti počítačového softwaru, tvorba počítačových systémů, vědecké a technologické služby, výzkum pro vývoj nových produktů, analytické a výzkumné služby v průmyslu, výzkum vztahující se k technologiím, vývoj motorů, tvorba počítačového softwaru, vývoj počítačového hardwaru, navrhování a vývoj diagnostických přístrojů, navrhování a vývoj lékařských diagnostických přístrojů, vědecký výzkum pro lékařské účely, vědecký a průmyslový výzkum; (44) lékařská analýza pro diagnostikování a léčbu osob; (45) poskytování licencí k počítačovému softwaru (právní služby), udělování licencí k používání práv průmyslového vlastnictví a autorských práv druhými.

(511) 7, 9, 10, 41, 42, 44, 45

(540)



- (111) **384025**
(220) 01.09.2020
(320) 01.09.2020
(442) 04.11.2020
(151) 10.02.2021
(730) **Správa jeskyní České republiky**, Květnové náměstí 3, Průhonice, 25243, CZ
(210) O-566292
(591) Barevná
(510) (16) odborné publikace, komerční a propagační materiály z papíru; (21) dárkové předměty ze skla a keramiky; (35) propagační a reklamní činnost.
(511) 16, 21, 35
(540)



- (111) **384026**
(220) 02.09.2020
(320) 02.09.2020
(442) 04.11.2020
(151) 10.02.2021
(730) **Power for life s.r.o.**, Jakubské náměstí 1/109, Brno, 60200, CZ
(210) O-566295
(510) (29) zpracované ovoce, houby, zelenina, ořechy a luštěniny, hotová jídla obsahující převážně masové náhražky, hotová jídla obsahující převážně maso, zeleninu, vejce, mléčné výrobky a jejich náhražky, mléčné výrobky

a jejich náhražky; (30) hotová jídla obsahující převážně rýži a těstoviny; (540)
(43) informační, poradenské a rezervační služby v oblasti poskytování jídla
a pití, poskytování jídla a nápojů

(511) 29, 30, 43
(540)

greenbox
power for life



(111) **384027**
(220) 02.09.2020
(320) 02.09.2020
(442) 04.11.2020
(151) 10.02.2021
(730) **DENTAL INVESTMENT s.r.o.**, V Kopečku 76/10, Hradec Králové, 50003, CZ
(740) Veska & Vesková, JUDr. Šárka Vesková, advokát, Brněnská 300/31, Hradec Králové, Nový Hradec Králové, 50006
(210) O-566304
(591) Barevná
(510) (7) elektrické stroje a zařízení na čištění, zařízení na odsávání prachu pro čisticí účely; (10) lékařské přístroje a nástroje, stomatologické přístroje a nástroje, stomatologické přístroje, elektrické; (11) přístroje a stroje na čištění vzduchu, sterilizátory vzduchu, zařízení na filtraci vzduchu.
(511) 7, 10, 11
(540)



(111) **384028**
(220) 02.09.2020
(320) 02.09.2020
(442) 04.11.2020
(151) 10.02.2021
(730) **Trusková Olga**, Dukelská 466, Klatovy, Klatovy II, 33901, CZ
(740) Halaxová & Halaxová TETRAPAT, Mgr. Eva Halaxová, Jinonická 804/80, Praha 5, Košíře, 15800
(210) O-566308
(510) (18) háčkové kabelky, háčkové a pletené tašky; (20) pletené košíky (nekovové); (24) povlaky na polštáře, povlaky na deky, pletené a háčkové deky, přehozy na postele, příkrývky, závěsy textilní, pletené a háčkové přehozy, polštáře na sezení, textilní pokrývky, textilní záclony, textilní podložky, textilní prostírání, textilní povlaky a potahy na nábytek, textilní ručníky, utěrky (textilní), textilní ubrusy, textilní ubrousky, textilní etikety, textilní tapisérie, textilní nástěnné ozdoby, textilní povlaky na záchody, ložní prádlo; (25) oděvy všeho druhu pro muže, ženy a děti, sportovní oděvy, oblečení pro volný čas, košile, dámské košile, trička, mikiny, pulovry, svetry, kravaty, motýlky, šátky, šály, sukně, šaty, kalhoty, opasky, plavky, spodní prádlo, punčochové zboží, halenky, živůtky, ponožky, pletené a háčkové ponožky, pletené a háčkové rukavice, pletené boty, kloboučnické zboží, včetně čepic, klobouky, barety, pokrývky hlavy, rukavice; (26) nášivky (galanterie), textilní obtisky, vlasové doplňky (spony, skřípce, twistery); (27) pletené a háčkové předložky, pletené koberečky.
(511) 18, 20, 24, 25, 26, 27

(111) **384029**
(220) 02.09.2020
(320) 02.09.2020
(442) 04.11.2020
(151) 10.02.2021
(730) **PERFECT CANTEEN s.r.o.**, Jemnická 1138/1, Praha 4, Michle, 14000, CZ
(740) Mgr. Bohuslav Novák, advokát, Sartoriova 26/26/9, Praha 6, 16900
(210) O-566309
(510) (29) bujón, vývar, mléčné koktejly, mléčné výrobky, hotová zeleninová jídla, hotová jídla z masa, hotová jídla obsahující (převážně) vejce, hotová jídla obsahující převážně maso, hotová jídla obsahující (převážně) slaninu, hotová jídla obsahující převážně mořské plody, hotová jídla obsahující (převážně) kuřecí maso, hotová balená jídla převážně ze zvěřiny, mražená hotová jídla obsahující převážně zeleninu, hotová jídla obsahující převážně masové náhražky, hotová jídla vyrobená z drůbeže nebo převážně z drůbeže, hotová jídla vyrobená z masa nebo převážně z masa, hotová vařená jídla obsahující výhradně nebo téměř výhradně drůbež, hotová vařená jídla obsahující výhradně nebo téměř výhradně zvěřinu, hotová vařená jídla obsahující výhradně nebo téměř výhradně maso, maso a masné výrobky, masné výrobky ve formě karbanátků, uzené maso, uzené ryby, uzený sýr, maso k výrobě uzenin, játrová paštika, paštika z husích jater, zeleninová paštika, předvařené polévky, předvařená dušená jídla na kari, uzené párky, vegetariánské párky, hamburgery, paštiky, masové paštiky, konzervy masové, drůbeží konzervy, konzervy rybí, konzervy zeleninové, konzervované maso, kysané zelí, masové pomazánky, mléčné pomazánky, sýrové pomazánky, zeleninové pomazánky, tukové pomazánky na chléb, pomazánky na bázi zeleniny, pomazánky na bázi česneku, polévky, polévkové směsi, polévkové koncentráty, polévky v konzervách, výtahy do polévek, dušená jídla na bázi masa a zeleniny, instantní dušená jídla na bázi masa a zeleniny, hotová jídla obsahující převážně zvěřinu, chlazená jídla vyrobená z ryb, vařená jídla obsahující převážně ryby, ovoce konzervované, konzervovaná zelenina, konzervované vepřové maso, konzervovaná nakládaná zelenina, konzervovaná zelenina (v oleji), rybí výrobky konzervované ve skle; (30) omáčka na těstoviny, omáčky (chuťové přísady), těstoviny, zákusky, koláče, zálivky na salát, zmrzlina, hotová pizzová jídla, hotová jídla z těstovin, hotová jídla obsahující těstoviny, hotová jídla z rýže, hotová jídla obsahující převážně rýži, hotová jídla v podobě pizzy, hotová jídla na bázi rýže, hotová jídla na bázi těstovin, hotová jídla obsahující převážně těstoviny, hotová slaná jídla vyrobená z bramborové mouky, tuhá a tekutá hotová jídla obsahující převážně rýži, tuhá a tekutá hotová jídla obsahující převážně těstoviny, hotové těstoviny, hot dogy (párky v rohlíku), konzervované omáčky, konzervované těstoviny, knedlíky, noky, lahůdkové pomazánky s majonézovým základem, těstoviny do polévek, sladké polevy a náplně, cukr, přírodní sladidla, výrobky ze včelích produktů, a to med a pekařské výrobky z medu, těstovinová jídla, moučná jídla, ochucovač k jídlu, jídla obsahující převážně rýži, konzervované špagety v rajčatové omáčce; (32) citronády, koktejly nealkoholické, jablečný mošt, mošty, nápoje (nealkoholické), ovocné šťávy, šťávy zeleninové; (39) rozvoz jídel restauracemi; (43) závodní jídelny (služby), stravovací služby pro podnikové jídelny, samoobslužné restaurace, restaurace (služby), turistické restaurace, gril - restaurace, služby restaurace (braserie), restaurace rychlého občerstvení (služby), restaurace s odnosem jídel s sebou, bufetové služby, bufety rychlého občerstvení, stravovací služby pro podniky, stravovací služby pro školy, stravovací služby pro nemocnice, zajišťování hromadného stravování (catering), stravovací služby pro konferenční centra, stravovací služby pro pečovatelské domy, stravovací služby pro vzdělávací zařízení, stravovací služby pro domovy důchodců, stravovací služby pro poskytování španělské kuchyně, zajišťování stravování a nápojů pro hosty, zajišťování stravování a nápojů v bistrech, stravovací služby pro poskytování japonské kuchyně, stravování a nápoje pro koktejlové párty, gastronomické služby.

(511) 29, 30, 32, 39, 43

(540) **Perfect Food by Filip Sajler**

(111) **384030**

(220) 02.09.2020

(320) 02.09.2020

(442) 04.11.2020

(151) 10.02.2021

(730) **Snášel Bedřich**, V Uliče 823/10, Moravany, 66448, CZ

(740) Mgr. Tomáš Rašovský, advokát, Kotlářská 989/51a, Brno, 60200

(210) O-566314

(510) (35) pomoc v obchodní a podnikatelské činnosti, management a administrativní služby, reklamní, marketingové a propagační služby; (41) výchova, vzdělávání, zábava a sportovní činnost, služby v oblasti živých vystoupení, služby v oblasti produkce zábavních programů, pronájem zařízení a vybavení ke vzdělávání, zábavě, sportu a kultuře, příprava a pořádání zábavních akcí, příprava a pořádání kulturních aktivit, pořádání festivalů pro kulturní účely, pořádání festivalů pro zábavní účely, organizování zábavních a kulturních akcí; (43) informační, poradenské a rezervační služby v oblasti poskytování jídla a pití, bufety rychlého občerstvení, bary, catering (poskytování jídla a nápojů), podávání jídel a nápojů, příprava a poskytování stravování a nápojů pro okamžitou spotřebu, služby týkající se jídel na odnoš s sebou, služby týkající se přípravy jídel a nápojů, mobilní cateringové služby, zajišťování hromadného stravování (catering).

(511) 35, 41, 43

(540)



(111) **384031**

(220) 03.09.2020

(320) 03.09.2020

(442) 04.11.2020

(151) 10.02.2021

(730) **Kučera Robert**, Pod Kuřidlem 396, Strakonice, Dražejov, 38601, CZ

(740) PatentCentrum Sedláč & Partners s.r.o., Okružní 2824, České Budějovice, České Budějovice 3, 37001

(210) O-566330

(510) (35) reklamní a propagační služby, poskytování reklamního prostoru po síti pro třetí osoby, aktualizace reklamních materiálů, poskytování tržního prostoru po síti pro sjednávání obchodních transakcí mezi třetími stranami při prodeji, nákupu a výměně zboží, provozování aukcí po síti, služby zpracovávání, kompilace, analýzy a vyhodnocování dat počítačových databází spadající do třídy 35, sestavování a správa databází, poskytování informací, poradenství a konzultace vztahující se k výše uvedeným službám ve třídě 35, organizování komerčních výstav, internetový prodej (e-shop) následujících výrobků: chemické výrobky určené pro průmysl, vědy a fotografie, jakož i pro zemědělství, zahradnictví a lesnictví, umělé pryskyřice v surovém stavu, plastické hmoty v surovém stavu, hnojiva pro půdu, hasicí přístroje (složení), prostředky pro kalení a letování kovů, chemické výrobky určené ke konzervování potravin, tříslicí materiály, lepidla pro průmysl, barvy, nátěry, laky, ochranné výrobky proti korozi a proti deteriorizaci dřeva, barviva, mořidla, přírodní pryskyřice v surovém stavu, kovy listkové a práškové pro malíře, dekoratéry a umělce, přípravky pro bělení a jiné prací prostředky, přípravky pro čištění, leštění, odmašťování a broušení, mýdla, parfumerie, vonné oleje, kosmetika, vlasové vody (lotions), zubní pasty, průmyslové oleje a tuky, mazadla, výrobky pro pohlcování, zavlažování a vázání prachu, paliva (včetně benzínu pro motory) a osvětlovací látky, svíčky a knoty, farmaceutické a

veterinářské výrobky, hygienické výrobky pro léčebné účely, diabetické přípravky pro léčebné účely, potraviny pro batolata, náplasti, obvazový materiál, materiály pro plombování zubů a pro zubní otisky, dezinfekční přípravky, výrobky pro hubení škodlivých zvířat, fungicidy, herbicidy, obecné kovy a jejich slitiny, kovové stavební materiály, kovové stavební materiály přenosné, kovové materiály pro železnice, kovové kabely a dráty neelektrické, kovové potřeby zámečnické a klempířské, kovové trubky, sejfy, kovové výrobky, které nejsou uvedeny v jiných třídách, rudy, stroje a obráběcí stroje, motory (s výjimkou motorů pro pozemní vozidla), spojky a transmisní zařízení mimo ty, které jsou pro pozemní vozidla, zemědělské nástroje, kromě nástrojů poháněných ručně, líhne pro vejce, nářadí a nástroje s ručním pohonem, nože, vidličky a lžice, sečné zbraně, břitvy, přístroje a nástroje vědecké, námořní, geodetické, fotografické, filmové, optické, přístroje pro vážení, měření, signalizaci, kontrolu (inspekci), záchranu a přístroje pro vyučování, přístroje a nástroje pro vedení, přepínání, přeměnu, akumulaci, regulaci nebo řízení elektrického proudu, přístroje pro záznam, převod, reprodukci zvuku nebo obrazu, magnetické nosiče zvukových záznamů, gramofonové desky, automatické distributory a mechanismy pro přístroje a mince, zapisovací pokladny, počítací stroje, přístroje pro zpracování informací a počítače, hasicí přístroje, přístroje a nástroje chirurgické, zubní a veterinářské, umělé údy, oči a zuby, ortopedické potřeby, materiál na sešívání ran, přístroje pro osvětlení, topení, výrobu páry, pro vaření přístroje chladič, pro sušení, ventilaci, rozvod vody a sanitární zařízení, vozidla, dopravní prostředky pozemní, vzdušné nebo vodní, stělné zbraně, stělnívo (munice) a stěly, výbušniny, ohňostroje, vzácné kovy a jejich slitiny a výrobky z těchto látek nebo postříbřeného nebo pozlaceného kovu, klenoty, bižuterie, drahokamy, hodinářské potřeby a chronometrické přístroje, hudební nástroje, papír, lepenka a výrobky z těchto materiálů, tiskárenské výrobky, potřeby pro knižní vazby, fotografie, papírenské zboží, lepidla pro papírenství nebo domácnost, materiál pro uměle, štetce, psací stroje a kancelářské potřeby (vyjímaje nábytek), učební a vyučovací pomůcky (s výjimkou přístrojů), plastické obaly, tiskářské typy, štočky, kaučuk, gutaperča, guma, azbest, slída a výrobky z těchto materiálů, polotovary z plastických hmot, materiály těsnící, ucpávací a izolační, ohebné trubky nekovové, kůže, imitace kůže, výrobky z těchto materiálů, kůže ze zvířat, kuřky a zavazadla, deštníky, slunečníky a hole, biče a sedlářské výrobky, stavební materiály nekovové, neohebné trubky nekovové pro stavebnictví, asfalt, smůla, přenosné konstrukce nekovové, nekovové pomníky, nábytek, zrcadla, rámy, výrobky ze dřeva, korku, rákosu, vrbového proutí, z rohu, kostí, slonoviny, z koscic, želvoviny, jantaru, perleti, mořské pěny, náhražky všech těchto materiálů nebo náhražky z plastických hmot, pomůcky a nádoby pro domácnost a kuchyň, hřebeny a mycí houby, kartáče (s výjimkou štětců), materiály pro výrobu kartáčů, čisticí potřeby, drátky na čištění parket, sklo surové nebo opracované (s výjimkou stavebního skla), sklo, porcelán a majolika, lana, provazy, sítky, stany, plachty, plachtoviny, pytle, materiál na vycpávky (s výjimkou kaučuku nebo plastických hmot), textilní materiály ze surových vláken, vlákna pro textilní účely, tkaniny a textilní výrobky, pokrývky ložní a ubrusy, oděvy, obuv, kloboučnické zboží, krajky a výšivky, stuhu a tkaničky, knoflíky, háčky a očka, poutka – galanterie, špendlíky a jehly, umělé květiny, koberce, rohožky, rohože, linoleum a jiné obklady podlah, tapety na stěny nikoliv textilní, hry, hračky, potřeby pro gymnastiku a sport, vánoční ozdoby, maso, ryby, drůbež a zvěřina, masové výtažky, zavařované, mražené, sušené a vařené ovoce a zelenina, želé, džemy, vejce, mléko a mléčné výrobky, oleje a tuky jedlé, káva, čaj, kakao, cukr, rýže, tapioka, ságo, kávové náhražky, mouka a přípravky z obilnin, chléb, pečivo, cukrovinky, zmrzlina, med, sirup melasový, droždí, prášky do těsta, sůl, hořčice, ocet, nálevy (k ochucení), koření, led pro osvěžení, výrobky zemědělské, zahradnické, lesní a zrní neuvedené v jiných třídách, živá zvířata, čerstvé ovoce a zelenina, osivo, rostliny a přírodní květiny, krmivo pro zvířata, slad, piva, minerální vody, šumivé nápoje a jiné nápoje nealkoholické, nápoje a šťávy ovocné, sirupy a jiné přípravky k zhotovování nápojů, alkoholické nápoje (s výjimkou pív), tabák, potřeby pro kuřáky, zápalky, a internetový prodej (e-shop) následujících služeb: služby finanční, služby peněžní, stavebnictví, spoje (komunikace), doprava, balení a skladování zboží, organizování cest, výchova, vzdělávání, zábava, sportovní a kulturní aktivity, vědecké a technologické služby a související výzkum a projektování, analytické a výzkumné služby v průmyslu, navrhování a vývoj počítačového hardwaru a softwaru, služby zajišťující stravování a nápoje, dočasné ubytování, lékařské služby, veterinární služby, péče o hygienu a krásu osob a zvířat, zemědělské, zahradnické a lesnické služby, právní služby, bezpečnostní služby pro ochranu majetku a jednotlivců; (36) služby pro zpracování plateb po síti, služby elektronických plateb, finanční služby, internetový prodej pojištění, služby nemovitostní (nákup a prodej realit); (38) komunikace a přenos dat prostřednictvím veřejné nebo neveřejné telekomunikační sítě, včetně internetu, pomocí

telefonů, mobilních telefonů, telefaxů, satelitů, počítačů či terminálů nebo jakýmkoliv jinými prostředky v rámci této třídy, včetně přenosu elektronické pošty a přenosu dat v reálném čase (přenosu zvuku, obrazu, textu nebo jiných dat či informací) a poskytování a zprostředkovávání telekomunikačních služeb s tím spojených, včetně poskytování přístupu a připojení k těmto telekomunikačním sítím, včetně internetu, provozování veřejné nebo neveřejné telekomunikační sítě, poskytování obsahu, včetně šíření a zpřístupňování elektronických tiskovin, časopisů, periodik, knih a jiných dat prostřednictvím veřejné nebo neveřejné telekomunikační sítě, včetně internetu, telekomunikační služby pro shromažďování, zpracování a poskytování informací na internetu, včetně provozování elektronických nástěnek, diskusních skupin a fór a poskytování přístupu k on-line informačním službám a databázím spadající do třídy 38; (41) služby v oblasti vzdělávání, zábavy a sportu; (42) tvorba a správa webových stránek pro třetí osoby, tvorba, instalace, aktualizace a správa počítačového software, tvorba a zajišťování počítačových operačních systémů pro třetí osoby, analýza počítačových systémů, návrh a vývoj on-line databází, poskytování informací, poradenství a konzultace vztahující se k výše uvedeným službám ve třídě 42.

(511) 35, 36, 38, 41, 42
(540)



(111) **384032**
(220) 03.09.2020
(320) 03.09.2020
(442) 04.11.2020
(151) 10.02.2021
(730) **MIDA Consulting s.r.o.**, Břežánecká 832/5, Praha 5, Jinonice, 15800, CZ
(210) O-566332
(510) (35) obchodní poradenství, poradenství v oblasti podnikání, asistence pro průmyslové a obchodní firmy při jejich podnikání, asistence pro průmyslové podniky v oblasti vedení jejich podnikání, marketingové analýzy, obchodní studie, průzkum trhu (studie), projektové studie pro podniky, analýzy a studie trhu, průzkum trhu a marketingové studie, řízení podnikatelských projektů, pomoc v obchodní a podnikatelské činnosti, management a administrativní služby; (36) finanční poradenství, investiční poradenství, investiční analýzy, finanční analýzy, cirkulární dotace.

(511) 35, 36
(540)



(111) **384033**
(220) 03.09.2020
(320) 03.09.2020
(442) 04.11.2020
(151) 10.02.2021
(730) **ASOCIACE KUCHARŮ A CUKRÁŘŮ ČESKÉ REPUBLIKY, z. s.**, U krbu 521/45, Praha 10, Malešice, 10800, CZ
(740) Rott, Růžička & Guttman a spol., Vyskočilova 1566, Praha 4, Michle, 14000
(210) O-566333
(510) (35) inzertní, reklamní a propagační činnost v oblasti gastronomie, vydávání reklamních, propagačních a inzertních materiálů, organizování a pořádání gastronomických výstav a veletrhů pro obchodní a reklamní účely; (41) pořádání neobchodních odborných gastronomických akcí, zejména soutěží, výstav, seminářů a veletrhů, výchovná a vzdělávací činnost a s ní související poskytování vzdělávacích informací, vydávání periodických a neperiodických publikací; (43) odborné poradenství v oboru gastronomie, informační služby v oblasti gastronomie.

(511) 35, 41, 43
(540) **Stará Garda kuchařů a cukrářů ČR**

(111) **384034**
(220) 04.09.2020
(320) 04.09.2020
(442) 04.11.2020
(151) 10.02.2021
(730) **Dogology s.r.o.**, Horáčkova 1213/21, Praha 4, Krč, 14000, CZ
(210) O-566359
(510) (25) ponožky, punčochy, pánské ponožky, kotníčkové ponožky, spodní prádlo; (40) potiskování textilií.

(511) 25, 40
(540)



(111) **384035**
(220) 07.09.2020
(320) 07.09.2020
(442) 04.11.2020
(151) 10.02.2021
(730) **Balcova Katarina Ing.**, Letní 1541, Hostivice, 25301, CZ
(210) O-566388
(510) (6) podložky; (10) nábytek a lůžkoviny pro lékařské účely, zařízení pro manipulaci s pacienty, protitlakové matrace, porodnické matrace; (12) dětské kočárky; (17) izolační podložky; (18) cestovní soupravy, cestovní vaky; (20) bezpečnostní dětské postýlky, bytový textil (polštáře), cestovní dětské postýlky, cestovní polštáře, dětské houpací sedačky, dětské látkové postele ve formě vaků, dětské podhlavníky, dětské podložky na spaní, dětské postele, dětské postýlky, boudy pro domácí mazlíčky, boudy (psi), domečky na hraní pro domácí zvířata, domky pro domácí zvířata, matrace, postelové matrace, kempinkové matrace, ohnivzdorné matrace, pružinové matrace, latexové matrace, pěnové matrace, matrace (jiné než porodnické matrace), podložky na matrace, přebalovací podložky, postele, nemocniční postele, skládací postele; (22) výrobky z textilií a textilních vláken, jako jsou stany, nepromokavá plachtovina, celtovina, markýzy, stany a plachty, stany na kempování, horolezecké stany nebo stany na kempování; (24) plátěné podložky, pokrývky na postele, přehozy na postele, podložky do postele, dětské deky; (27) protiskluzové podložky; (28) hračky; (41) dětské školky; (43) centra péče o děti, dětské jesle, domovy důchodců, domovy pro seniory, jesle a centra denní péče, mobilní jesle, péče o děti po ukončení vyučování, péče o předškoláky a malé děti v zařízeních denní péče, poskytování prostor k bydlení s asistencí (dočasně ubytování), předškolní péče, denní péče pro domácí zvířata, služby denní péče o psy, služby hotelů pro kočky, ubytování pro domácí zvířata, hostely, hotelové služby, hotelové služby pro prioritní zákazníky, poskytování dočasně ubytování v prázdninových domech, poskytování dočasně ubytování v prázdninových bytech, poskytování dočasně ubytování pro hosty, poskytování dočasně ubytování jako součást pobytových balíčků, poskytování dočasně ubytování v penzionech; (44) pronájem lékařského vybavení a vybavení pro zdravotní péči, pronájem lůžek speciálně vyrobených pro léčebné účely, pronájem zdravotnického vybavení.

(511) 6, 10, 12, 17, 18, 20, 22, 24, 27, 28, 41, 43, 44
(540) **HAYEE, Hayee, hayee**

(111) **384036**
(220) 07.09.2020
(320) 07.09.2020
(442) 04.11.2020
(151) 10.02.2021
(730) **INFOOD a.s.**, Hodonínská 1287, Mutěnice, 69611, CZ

- (210) O-566402
(510) (5) proteinové potravinové doplňky, potravinové doplňky z proteinového prášku; (29) pomazánky z ořechů, ořechové máslo, očištěné ořechy, solené ořechy, pražené ořechy, loupané ořechy, blanširované ořechy; (30) ovesné tyčinky, sladké tyčinky, tyčinky (cukrovinky), cereální tyčinky, cereální tyčinky a energetické tyčinky.
(511) 5, 29, 30
(540)



- (111) **384037**
(220) 08.09.2020
(320) 08.09.2020
(442) 04.11.2020
(151) 10.02.2021
(730) **Botanicus, spol. s r.o.**, č. p. 8, Ostrá, 28922, CZ
(740) Jindyne s.r.o., U Statku 77, Mnichovo Hradiště, Hněvousice, 29501
(210) O-566431
(510) (3) přírodní kosmetika, kosmetické výrobky, mýdla, šampóny; (5) léčivá bylinná šťáva s cukrem, doplňky stravy, potravinové doplňky obsahující bylinné směsi; (29) ovoce a zelenina konzervované, sušené, vařené, džemy, marmelády, chutney, želé, pyré v rámci této třídy, jedlé oleje; (30) káva, čaj, koření, zpracované aromatické směsi (koření), med, sůl, hořčice, ocet, bylinné přípravky a výtažky z bylin (koření); (31) výrobky zemědělské a zahradnické nezařazené do jiných tříd; (32) minerální vody, nealkoholické ovocné nápoje, sirupy; (43) restaurace; (44) kosmetické služby, zemědělské služby.
(511) 3, 5, 29, 30, 31, 32, 43, 44
(540)

objevte svět
discover the world of **botanicus**
www.botanicus.cz
HORTUS BOTANICUS APOTHICUS

- (111) **384038**
(220) 08.09.2020
(320) 08.09.2020
(442) 04.11.2020
(151) 10.02.2021
(730) **Tekro, spol. s r.o.**, Višňová 484/2, Praha 4, Krč, 14000, CZ
(210) O-566439
(510) (5) krmivo pro zvířata s léčivými přísadami, minerální dietní doplňky pro zvířata, potravinové doplňky pro domácí mazlíčky, potravinové doplňky pro domácí mazlíčky ve formě pamlsků, vitaminové a minerální doplňky pro domácí mazlíčky; (31) jedlé pochoutky pro domácí mazlíčky, krmiva a potrava pro zvířata, krmiva pro domácí zvířata, krmné přípravky pro kočky a psy, nápoje pro domácí zvířata, posilující krmné přípravky pro zvířata, posilující krmiva.
(511) 5, 31
(540) **Eminent Chondro Forte+**

- (111) **384039**
(220) 08.09.2020

- (320) 08.09.2020
(442) 04.11.2020
(151) 10.02.2021
(730) **GlassFit Czech s.r.o.**, Thunovská 184/20, Praha 1, Malá Strana, 11800, CZ
(740) Ing. Marcela Filipenská, Polní 302/32, Žďár nad Sázavou, Žďár nad Sázavou 2, 59102
(210) O-566441
(591) Barevná
(510) (6) kovové železářské zboží, kovové nádoby a kovové výrobky určené pro přepravu a obalové materiály, kovové zásobníky, sila; (7) ventily (součásti strojů), tlakové potrubí z kovu (části strojů), kovové části potrubí s tepelně izolačními potahy (součásti strojů), zásobníky s mechanickým výsypem, násypné zásobníky (s mechanickým vyprazdňováním), motorem poháněná míchadla, filtry (části strojů nebo motorů), armatury na regulaci tlaku jako části strojů, to vše pro potravinářský, farmaceutický a chemický průmysl; (37) instalace, údržba a opravy strojů, a to dodatečně vybavení a úpravy strojů, demontáž a instalace průmyslových zařízení, opravy a údržba tlakových zařízení, vše výše uvedené pro potravinářský, farmaceutický a chemický průmysl; (40) zpracování materiálů, a to smaltování a povlakování kovů a kovových přístrojů a nádob.
(511) 6, 7, 37, 40
(540)



- (111) **384040**
(220) 08.09.2020
(320) 08.09.2020
(442) 04.11.2020
(151) 10.02.2021
(730) **Michal Dlouhý Ing.**, Doulevecká 1081/27, Plzeň, Jižní Předměstí, 30100, CZ
(740) Advokátní kancelář Ungr, Knaizl & spol., s.r.o., JUDr. Zdeněk Knaizl, Harantova 511/14, Plzeň, Jižní Předměstí, 30100
(210) O-566442
(510) (25) oděvy s výjimkou pro fotbal, obuv s výjimkou pro fotbal, kloboučnické zboží, trička, mikiny a oblečení určené především na sportovní účely, vyjma fotbalových doplňků; (28) hry, hračky, potřeby pro gymnastiku a sport, které nejsou uvedeny v jiných třídách, vánoční ozdoby, cvičební a sportovní potřeby, překážky (pro traťový sport), překážky k použití v atletice, překážky k použití při atletickém tréninku; (41) výchova, vzdělávání, zábava, sportovní a kulturní aktivity - skupinový intervalový trénink, individuální trénink, zdravotně rehabilitační cvičení, pořádání sportovních soustředění, kondiční příprava sportovců - profesionálních a rekreačních, vzdělávací činnost v oblasti sportu a zdravé výživy, pořádání kurzů a seminářů v oblasti sportovních aktivit, pořádání ostatních sportovních a sociálně interaktivních aktivit; (43) ubytovací služby spojené s sportovní rekreací.
(511) 25, 28, 41, 43

(540)



(111) **384041**

(220) 09.09.2020

(320) 09.09.2020

(442) 04.11.2020

(151) 10.02.2021

(730) **AUMED, a.s.**, Komořanská 326/63, Praha 4, Modřany, 14300, CZ

(740) **VYNÁLEZ s.r.o.**, Vinohradská 403/17, Praha 2, Vinohrady, 12000

(210) O-566446

(510) (5) diagnostické přípravky pro lékařské účely, enzymy pro lékařské účely, farmaceutické přípravky, chemické přípravky pro lékařské účely, diagnostická činidla a příslušenství pro lékařské použití, diagnostické přípravky pro léčebné účely, soupravy složené z diagnostických činidel pro lékařské použití, diagnostické testovací sady, diagnostické testovací proužky, diagnostické přípravky pro léčebné účely, činidla a testovací proužky pro použití při zjišťování přítomnosti virů a bakterií, imunologická testovací činidla pro léčebné účely, farmaceutické výrobky a přípravky, bakteriální, chemické, biologické přípravky pro lékařské a veterinární účely, chemicko-farmaceutické přípravky, bylinné čaje pro lékařské účely, byliny (léčivé byliny), drogy pro léčebné účely, diabetické přípravky pro léčebné účely, potraviny pro batolata, náplasti, obvazový materiál, diagnostické preparáty pro lékařské a veterinární účely, dezinfekční přípravky, enzymatické přípravky pro lékařské a veterinární účely, diagnostika pro lékařské a zvěrolékařské účely, chemická činidla pro lékařské a zvěrolékařské účely, chemikálie pro laboratorní analýzy pro lékařské a zvěrolékařské účely, přípravky z mikroorganismů pro lékařské a zvěrolékařské účely, diagnostická činidla pro použití in vitro pro lokalizování rakovinných míst a pro farmaceutické použití, diagnostická činidla biologického původu pro použití při diagnóze nemocí, chemické přípravky pro použití při analýzách DNA pro léčebné účely, živné půdy pro bakteriální kultury, vitamíny pro lékařské a zvěrolékařské účely, antibiotika, aminokyseliny pro lékařské účely, analgetika, anestetika, antiseptika, přípravky pro péči o dutinu ústní pro lékařské účely, léčivé přípravky do koupele, koupelové soli, léčiva na zuby, léčivé čaje, léčivé kořeny, léčivé rostliny, vodičky pro veterinární účely, zvěrolékařské přípravky, tampóny, balzámy pro lékařské účely, bílkovinná potrava pro lékařské účely, cukr pro lékařské účely, čípky, alkohol pro léčebné účely, deodoranty (jiné než pro osobní potřebu), dietetické látky upravené pro lékařské účely, hormony pro lékařské účely, kapsle pro lékařské účely, lékárníčky včetně obsahu, masti pro lékařské účely, soli pro lékařské účely do koupele, vláknina pro lékařské účely, čichací soli, přípravky na čištění vzduchu, žíravé látky (pro farmaceutické účely), hematogen, hemoglobin, herbicidy, chloroform, jedy, jodoform, krevní plazma, media pro bakteriologické kultury, mikroorganismy pro použití v lékařství a zvěrolékařství, narkotika, opiáty, projímadla, styptika; (10) soupravy pro testování přítomnosti virů a bakterií pro lékařské účely, lékařské nástroje a zařízení na testování infekčních nemocí, testovací sady pro léčebné účely, přístroje a zařízení na analýzu látek (k použití v lékařství), analyzátoři pro identifikaci bakterií a virů pro lékařské účely, přístroje a zařízení na lékařské analýzy, diagnostické přístroje a zařízení pro lékařské účely, diagnostické potřeby pro lékařské analýzy, diagnostické potřeby pro lékařské účely, zařízení pro diagnostiku, vyšetřování a monitorování, přístroje a nástroje chirurgické, zubní a veterinářské, ortopedické potřeby, speciální nábytek k lékařským účelům, nafukovací matrace pro lékařské účely, porodnické matrace, matrace pro lékařské účely, sedáky a podsedáky pro lékařské účely, ortopedické bandáže, ortopedické boty, dávkovače pilulek, defibrilátory, dětské dudlíky a lahve, dialyzátory, chirurgické dlahy, elektrody pro lékařské použití, elektrokardiografy, fyzioterapeutická zařízení, hydrostatické postele pro lékařské účely, chirurgické nítě a šicí jehly, chirurgické svorky, chirurgické implantáty, inhalátory, inkubátory pro kojenice, kanyly, umělé končetiny, přístroje na měření krevního tlaku, lasery pro lékařské účely, masážní přístroje, ortopedické pásy,

naslouchátka, chirurgické nože, operační stoly, podušky pro lékařské účely, rentgenové přístroje pro lékařské účely, zařízení pro rozbor krve, rozstříkovače pro lékařské účely, skalpely, stříkačky pro lékařské účely, ultrafialové záření pro lékařské účely, umělé údy, oči a zuby, materiál na sešívání ran; (42) výzkum a vývoj v oblasti farmaceutického průmyslu, biologický výzkum, vývoj a výzkum nových výrobků v oblasti farmacie, výzkum v oblasti chemie, výzkum a vývoj v oblasti alternativní medicíny, výzkum a vývoj v oblasti lékařství, klinické zkoušky, vědecký výzkum, vědecké služby laboratorní, vědecké a technologické služby a s ním spojený výzkum a návrhy, průmyslové analýzy a výzkum, design internetových stránek a prezentací, vypracovávání technických zpráv, dobrozdání, expertiz a posudků, technické kreslení, odborné technické poradenství a vypracovávání posudků (v oblasti přírodovědné, architektonické a inženýrské činnosti), expertizy a tvorba předpisů pro provoz a údržbu strojů a zařízení, konstruktérská a projekční činnost, tvorba programového vybavení, návrh a vývoj počítačového hardwaru a softwaru, analýzy chemické, přírodovědný výzkum, průzkum a projektování, výzkum a vývoj nových výrobků, konzultační, asistenční, analytické, designérské, vyhodnocovací a programovací služby týkající se počítačového software, firmware, hardware a informačních technologií, konzultace týkající se hodnocení, výběru a zavádění počítačového software, firmware, hardware, informačních technologií a systému zpracování dat, právních záležitostí, informačních technologií a duševního vlastnictví, a to i prostřednictvím telekomunikačních sítí, dodávkou on-line, Internetem a sítí World Wide Web, webhosting, webdesing, výzkumné služby, kódování a dekódování zabezpečovacích systémů (tvorba software), poradenská činnost v oblasti aplikace výpočetní techniky, v oblasti informatiky, vytváření virtuálních počítačových 3 D animací a modelů, informačních technologií, navrhování a realizace automatizovaných systémů řízení, programátorská činnost, projekce počítačových sítí, pronájem software, instalace, opravy, údržba a servis software, vytváření interaktivních aplikací umožňující předávání a tvorbu grafické podoby prostřednictvím sítí internet, programování, software - návrhy, převod a konverze počítačových programů a údajů (kromě fyzické konverze), převod a konverze údajů a dokumentů z fyzických médií na elektronická média, tvorba a údržba počítačových stránek web pro zákazníky, hostování na počítačových stránkách web, instalace počítačových programů, návrh počítačových systémů, programování internetových databázových systémů a internetových aplikací, konstrukce www prezentací a řešení www serverů, aktualizace a údržba počítačových programů, pronájem dat a údajů na přístup do počítačových databází, zhotovování kopií počítačových programů, technické studie v oblasti počítačů a programového vybavení, výzkum, vývoj a tvorba systémů pro elektronické obchodování, včetně příslušného software a hardware, programování multimediálních aplikací, vytváření interaktivních a grafických programů, počítačové animace a vizualizace, grafický design, zavádění, aktualizace, návrhy, strukturování a programování či jiné vytváření databází, jiných datových systémů a aplikací pro jejich zpracování, včetně jejich poskytování, přístupu k nim a jejich instalace, zavádění, aktualizace a údržby, návrhy, strukturování a programování či jiné vytváření internetových či intranetových počítačových stránek a nástěnek (webpages a websites) a internetových či intranetových aplikací, hostování (poskytování volného prostoru) pro internetové či intranetové informace, stránky a nástěnek (webpages a websites), hostování (poskytování volného prostoru) pro internetové či intranetové aplikace, převod (konverze) počítačových programů, dat či jiných údajů v elektronické podobě z různých formátů do jiných formátů, převod (konverze) dokumentů, dat či jiných údajů z fyzických médií na elektronická média, zálohování dat a informací elektronickými a počítačovými prostředky a prostřednictvím elektronické pošty, poradenství v oblasti výpočetní a informační techniky; (44) lékařské vyšetření a stanovení diagnózy, testování na přítomnost bakterií a virů, diagnostické testovací služby pro použití v lékařské diagnostice pro testování přítomnosti virů a bakterií, diagnostické testování vztahující se ke zdraví lidí, lékařské testovací a analytické služby pro diagnostické nebo léčebné účely, lékařské testovací služby týkající se diagnostikování a léčení nemocí, získávání lékařských informací, provádění rychlých testů na přítomnost virů a bakterií, informační, poradenské a konzultační služby vztahující se k výše uvedenému, lékařské služby, veterinární péče, zdravotní péče, péče o hygienu a krásu osob a zvířat, zemědělské, zahradnické a lesnické služby, masáže, masérské služby, regenerační a rekondiční služby v rámci této třídy, služby solárií, provozování zařízení sloužících k regeneraci a rekondici, kadeřnické salóny, salóny krásy, implantace vlasů, manikúra, pedikúra, tetování, aromaterapeutické služby, kliniky nebo sanatoria (soukromé), pronajímání zdravotních (zdravotnických) zařízení, pořádání rekondičních pobytů v rámci této třídy, zdravotnická střediska, zotavovny, útluky (domovy), nemocniční služby, ošetrovatelské služby, veřejné lázně

pro hygienické účely, parní lázně, výchova asistenčních psů pro postižené, sociální služby v rámci této třídy, poradenství a péče v rámci integrace handicapovaných lidí, chov zvířat, veterinární pomoc, péče o čistotu domácích zvířat, úprava (česání) zvířat, neurologie (chiropraktika), služby psychologa, léčba toxikomanů, stomatologie, plastická chirurgie, služby porodní asistentky, umělé oplodňování, oplodňování in-vitro, farmaceutické poradenství, služby optika, fyzioterapie, služby krevní banky, zahradnictví, zahradnické služby, služby v oblasti zahradní architektury, údržba trávníků, rostlinné školky, aranžování květin, léčení stromů, letecké a pozemní rozprašování hnoj i v a jiných zemědělských chemických látek, ničení plevele, ničení škůdců v zemědělství, pronájem zemědělských nástrojů a zařízení.

(511) 5, 10, 42, 44
(540)

AUMED

(111) **384042**
(220) 09.09.2020
(320) 09.09.2020
(442) 04.11.2020
(151) 10.02.2021
(730) **ESCUBE, s.r.o.**, Žižkova 506/5, Brno, Veveří, 60200, CZ
(740) A. Holas & partner, Patentová a známková kancelář, Ing. Mgr. Hana Holasová, Křížová 105/4, Brno, Staré Brno, 60300
(210) O-566456
(510) (1) chemické výrobky určené pro zemědělství, zahradnictví nebo lesnictví,

přírodní, syntetická a průmyslová hnojiva, směsi pro výživu rostlin, látky pro regulaci růstu rostlin, směsi určené pro zemědělství, zahradnictví nebo lesnictví obsahující kterékoli z výše uvedeného zboží, granulová a tekutá hnojiva, výživné preparáty pro rostliny, preparáty pro regulaci růstu rostlin a směsi pro listovou výživu, hnojiva uvolňující živiny pomalu, dlouhodobě nebo se zpožděním a směsi podporující nebo regulující růst rostlin, rašelina a náhražky rašeliny, přírodní a syntetické růstové prostředky pro rostliny, hnojiva a podpůrné přísady pro travní porosty, pastviny a trávníky, látky na úpravu půdy, kompost, kompost na bázi písku, kompost na bázi kůry, výrobky z rostlinných, zvířecích nebo městských odpadů, všechno pro použití ve formě kompostu, rašelina nebo náhražky rašeliny obsahující herbicidy, pesticidy, přípravky na hubení parazitů, fungicidy nebo přípravky na hubení hmyzích vajíček, biologické a bakteriální přípravky a směsi podporující nebo zvyšující růst travin, trávy, rostlin, keřů, ovoce s měkkou slupkou nebo stromů, smáčecí činidla a činidla podporující půdní propustnost, směsi určené pro zemědělství, zahradnictví nebo lesnictví, které tato činidla obsahují, bioplasty; (31) zemědělské, zahradnické a lesnické výrobky, mulče a materiály na přikrývání povrchu půdy, nasekaná a zkompostovaná kůra pro použití při mulčování, osivo, sadba a živé rostliny, travní semena, tráva nebo keře, nosiče semen, semena předpěstovaná v kultivačním médiu; (37) inženýrské stavby v oblasti zavlažování, instalace a opravy zavlažovacích zařízení, zavlažování půdy, zelené stavby; (41) vzdělávání; (42) výzkum vesmíru, technologické a průmyslové služby s ohledem na obnovitelné zdroje energie (bioplyn, rychle rostoucí dřeviny), analýza a testování půdy; (44) agronomické, zemědělské a zahradnické poradenství, poradenské služby vztahující se k používání zahradních a zahradnických výrobků a výběru, rozšiřování a růstu trávníků, dřm, rostlin, keřů, křoví, stromů, zeleniny, měkkého ovoce a ovocných stromů.

(511) 1, 31, 37, 41, 42, 44
(540)

ESCUBE

(111) **384043**
(220) 10.09.2020
(320) 10.09.2020
(442) 04.11.2020
(151) 10.02.2021
(730) **Melicante s.r.o.**, Oldřichovská 696, Hrádek nad Nisou, 46334, CZ
(740) Rott, Růžička & Guttman a spol., Vyskočilova 1566, Praha 4, Michle, 14000
(210) O-566495
(510) (30) káva, čaj, kakao a náhražky kávy, tapioka, cukrovinky, čokoláda, cukr, med, kořenící přísady, koření, konzervované byliny, omáčky a jiná ochucovadla.
(511) 30

(540)



(111) **384044**
(220) 10.09.2020
(320) 10.09.2020
(442) 04.11.2020
(151) 10.02.2021
(730) **Melicante s.r.o.**, Oldřichovská 696, Hrádek nad Nisou, 46334, CZ
(740) Rott, Růžička & Guttman a spol., Vyskočilova 1566, Praha 4, Michle, 14000
(210) O-566496
(510) (30) káva, čaj, kakao a náhražky kávy, tapioka, cukrovinky, čokoláda, cukr, med, kořenící přísady, koření, konzervované byliny, omáčky a jiná ochucovadla.
(511) 30
(540)

HONEY MIX - HONEYLLA

(111) **384045**
(220) 10.09.2020
(320) 10.09.2020
(442) 04.11.2020
(151) 10.02.2021
(730) **Šimůnková Stanislava**, Zadní 481, Zvole, 25245, CZ
(210) O-566507
(510) (16) dárkové tašky, kartonové krabice na dorty, kartonové obaly, kartonové krabice, nákupní tašky z papíru, obalové folie na potraviny, obalové nádoby z papíru, obaly na potraviny, papírové komouty, papírové krabice, papírové sáčky, tašky a pytle, plastová fólie na balení potravin, plastové obaly, plastové sáčky a obaly; (30) moučníky, zákusky, dorty a sušenky, pekařské výrobky, pekárenské výrobky, cukrovinky, čokoláda a zákusky, cukrářské výrobky, obložené chleby a chlebičky, pralinky, mini dortíky, buchty, koláče, zmrzlina; (43) pohostinství (služby), restaurace, kavárny, pořádání banketů, bistra (služby), catering (poskytování jídla a nápojů), stravovací služby v cukrárnách, kavárnách a restauracích, provozování cukrárny, kavárny a restaurace, příprava výrobků a nápojů s možností odnosu s sebou.
(511) 16, 30, 43
(540)

MEGERA Café

(111) **384046**
(220) 10.09.2020
(320) 10.09.2020
(442) 04.11.2020
(151) 10.02.2021
(730) **Šimůnková Stanislava**, Zadní 481, Zvole, 25245, CZ
(210) O-566508
(510) (16) dárkové tašky, kartonové krabice na dorty, kartonové obaly, kartonové krabice, nákupní tašky z papíru, obalové folie na potraviny, obalové nádoby z papíru, obaly na potraviny, papírové komouty, papírové krabice, papírové sáčky, tašky a pytle, plastová fólie na balení potravin, plastové obaly, plastové sáčky a obaly; (30) moučníky, zákusky, dorty a sušenky, pekařské výrobky, pekárenské výrobky, cukrovinky, čokoláda a zákusky, cukrářské výrobky, obložené chleby a chlebičky, pralinky, mini dortíky, buchty, koláče, zmrzlina; (43) pohostinství (služby), restaurace, kavárny, pořádání banketů, bistra (služby), catering (poskytování jídla a nápojů), stravovací služby v cukrárnách, kavárnách a restauracích, provozování cukrárny, kavárny a restaurace, příprava výrobků a nápojů s možností odnosu s sebou.
(511) 16, 30, 43
(540)

Megerka

- (111) **384047**
(220) 10.09.2020
(320) 10.09.2020
(442) 04.11.2020
(151) 10.02.2021
(730) **Šimůnková Stanislava**, Zadní 481, Zvole, 25245, CZ
(210) O-566509
(510) (16) dárkové tašky, kartonové krabice na dorty, kartonové obaly, kartonové krabice, nákupní tašky z papíru, obalové fólie na potraviny, obalové nádoby z papíru, obaly na potraviny, papírové kornouty, papírové krabice, papírové sáčky, tašky a pytle, plastová fólie na balení potravin, plastové obaly, plastové sáčky a obaly; (30) moučníky, zákusky, dorty a sušenky, pekařské výrobky, pekárenské výrobky, cukrovinky, čokoláda a zákusky, cukrářské výrobky, obložené chleby a chlebičky, pralinky, mini dortíky, buchty, koláče, zmrzlina; (43) pohostinství (služby), restaurace, kavárny, pořádání banketů, bistra (služby), catering (poskytování jídla a nápojů), stravovací služby v cukrárnách, kavárnách a restauracích, provozování cukrárny, kavárny a restaurace, příprava výrobků a nápojů s možností odnosu s sebou.
(511) 16, 30, 43
(540)



panely, ne kovové, střešní brídlice, střešní krytiny se solárními fotovoltaickými články, ne kovové, střešní krytiny, ne kovové, střešní tašky, ne kovové, vitráže do oken, vodovodní potrubí, ne kovové; (37) asfaltování, čištění budov (vnější povrch), čištění komínů, výstavba a demolice budov, dláždění silnic, hydroizolace (stavebnictví), chemické čištění, instalace a opravy elektrospotřebičů, instalace a opravy klimatizačních zařízení, instalace a opravy poplašných zařízení proti vloupání, instalace a opravy požárních hlásičů, instalace a opravy výtahů, instalace dveří a oken, instalace kuchyňského zařízení, instalace technických sítí na staveništích, izolace budov, klempířství, malba a nátěr interiérů a exteriérů, montáž lešení, mytí oken, pokládka kabelů, pronájem bagrů a rypadel, pronájem buldozerů, pronájem jeřábů (stavební zařízení), pronájem stavebních strojů a zařízení, stavební dozor, stavební informace o poskytování stavebních informací, stavební poradenství, stavební obchodních stánků a obchodů, tapetování, truhlářské služby, údržba bazénů, údržba nábytku, úklid budov (interiér), vrtání studní, výstavba a opravy skladů, výstavba továren, výstavba, zednictví; (40) frézování, hoblování materiálů, chromování, kácení a zpracování dřeva, likvidace odpadu, recyklace odpadu, spalování odpadu, třídění odpadů a recyklovatelného materiálu (transformace), upcyklace (recyklace odpadů), úprava a zpracování kovů, zakázková montáž materiálů pro jiné osoby, zpracování odpadů (transformace); (42) architektonické služby, digitalizace dokumentů (skenování), inženýrské služby, navrhování interiérů, poradenství v oblasti architektury, poradenství v oblasti úspor energie, projektování ve výstavbě, provádění průzkumů, provádění studií technických projektů, průmyslový design, styling (průmyslový design), technologické poradenství, umělecký design, výzkum v oblasti stavebnictví.

- (511) 19, 37, 40, 42
(540)

 **thriftlybuild**

- (111) **384048**
(220) 11.09.2020
(320) 11.09.2020
(442) 04.11.2020
(151) 10.02.2021
(730) **Tóth Jan Ing.**, Husova 112, Hronov, 54931, CZ
(740) Ing. Tomáš Hroch, č. p. 26, Počepice, 26255
(210) O-566517
(510) (19) asfaltové nátěry a střešní krytiny, bednění pro beton, ne kovové, beton, betonové stavební prvky, bezpečnostní sklo, cement, cihlářská hlína, cihly, dehtové pásy pro stavebnictví, desky pro stavebnictví, ne kovové, dlažební desky, ne kovové, dlažební kostky, ne kovové, dřevěná dlažba, dřevěná prkna pro stavebnictví, dřevěné dýhy, dřevěné obložení, dřevěné palubky, dřevěné táflování (obklady), dřevo jako polotovary, dveře, ne kovové, izolační sklo pro stavebnictví, kámen, kamenické výrobky, kamenná pro stavebnictví, kamenná drť, komíny, ne kovové, konstrukce pro stavebnictví, ne kovové, konzoly pro stavebnictví, ne kovové, lepenka pro stavebnictví, lešení, ne kovová, lišty pro stavebnictví, ne kovové, malta, materiály pro výstavbu a pokrytí vozovek, montované domy (soupravy), ne kovové, mozaiky pro stavebnictví, mramor, mřížoví, ne kovové, nátěrové hmoty (stavební materiály), neohebné trubky pro stavebnictví, ne kovové, nosníky, ne kovové, obkládačky pro stavebnictví, ne kovové, obkládačky stěn pro stavebnictví, ne kovové, obložení pro stavebnictví, ne kovové, odtokové trubky, ne kovové, ohnivzdorné cementové nátěry, okapové roury, ne kovové, okenice, ne kovové, okna, ne kovová, opláštění pro stavebnictví, ne kovové, oplocení, ne kovové, opracované stavební dřevo, pancéřované dveře, ne kovové, pancéřování, ne kovové, parkety, pisek, kromě slévárenského písku, plavecké bazény (konstrukce), ne kovové, ploty, ne kovové, plst pro stavebnictví, podlahová dlažba, ne kovová, překlady, ne kovové, překližka, přenosné stavby, ne kovové, převlékácké kabinky, ne kovové, přístřešky na vchodem (konstrukce), ne kovové, rákos na stavebnictví, řezivo, římsy, ne kovové, sádra (stavební materiál), schodiště, ne kovová, sloupky pro stavebnictví, ne kovové, stánky a stavby, ne kovové, stavební dřevo, stavební kámen, stavební materiály, ne kovové, stavební

- (111) **384049**
(220) 11.09.2020
(320) 11.09.2020
(442) 04.11.2020
(151) 10.02.2021
(730) **Díky přírodě s.r.o.**, Nademlejská 600/1, Praha 9, 19800, CZ
(210) O-566540
(510) (3) čisticí prostředky, éterické oleje, kadidlo, kolagenové přípravky pro kosmetické účely, kosmetické přípravky, kosmetické přípravky pro zeštíhlení, kosmetika, krémy na kůži, masky (krášlicí -), koupelové soli nikoliv pro medicijní účely, mýdla, oleje pro kosmetické účely, prací prostředky, suché šampóny, šampóny, vonná dřeva, vonné tyčinky, vykuřování (přípravky pro -) (parfumérie), zubní bělicí gely, zubní pasty; (5) bílkovina potravinový doplněk, bylinné čaje pro lékařské účely, doplňky potravy minerální, doplňky výživové, enzymy - potravinové doplňky, houby hojivé (ne potravina), kolagen pro lékařské účely, léčivé čaje, léčivé kořeny, léčivé rostliny, nápoje léčivé, pročišťující přípravky, propolisové potravinové doplňky, proteinové potravinové doplňky, pylové potravinové doplňky, soli do minerálních koupelí, soli koupelové (léčivé -), soli minerálních vod, tyčinky vykuřovací, včelí mateří kašička (potravinové doplňky), vitamínové přípravky, vlákniny výživové (dietetické) pro lékařské účely, želatina pro lékařské účely; (29) aloe vera připravená pro lidskou konzumaci, bílkovinové mléko/proteinové mléko, datle, jedlé oleje, jedlé tuky, kakaové máslo, kandované ořechy, kandované ovoce, kokos sušený (kokosová moučka), kokosové máslo, kokosový olej, kokosový tuk, kompoty, mandlové mléko pro kuchařské účely, máslo, ochucené ořechy, olivy konzervované, oříšky zpracované, ovoce (konzervované -), ovoce (zavařená přislazená -), ovocné lupínky, pyl jako potrava, semena (zpracovaná -), zelenina (konzervovaná -), zelenina (sušená -), mandlové mléko (jako nápoj); (30) cereální tyčinky, cereální tyčinky s vysokým obsahem proteinů, cikorka (čekanika) jako kávová náhražka, cukr, cukroví, čaj, čokoláda, hořčice, chaluhy (koření), kakao, kakaové nápoje, káva, kávové náhražky, kávové náhražky rostlinného původu, kávové nápoje, koření, kuchyňská sůl, květiny nebo listy užívané jako čajové náhražky, lupínky a vločky (obilné), med, melasa, miso (koření), mouka, muesli, nápoje na bázi čaje, nepražená káva, nudle, ocet, ořechová mouka, ořechy v čokoládě, pesto (omáčka), potravinářská mouka, propolis, příchutě (aroma), sladidla (přírodní -), těstoviny, včelí mateří kašička, žvýkačky;

(31) aloe vera rostliny, boby kakaové syrové, čerstvé ovoce, chaluhy pro lidskou konzumaci nebo pro zvířata, ořechy kokosové, oříšky (ovoce), zelenina čerstvá; (32) aloe vera (nápoje), hroznový mošt (nekvašený), minerální vody (nápoje), mošty, nápoje iontové, nealkoholické nápoje, nealkoholické nápoje s příchutí čaje, nealkoholické nápoje s příchutí kávy, ovocné šťávy, proteinové nápoje pro sport, sirupy na výrobu nápojů, sirupy pro limonády, stolní vody, zázvorové pivo, zeleninové šťávy (nápoje).

(511) 3, 5, 29, 30, 31, 32
(540)

DÍKY PŘÍRODĚ

(111) **384050**

(220) 11.09.2020

(320) 11.09.2020

(442) 04.11.2020

(151) 10.02.2021

(730) **EPS biotechnology, s.r.o.**, V Pastouškách 205, Kunovice, 68604, CZ

(740) zaeRkováno s.r.o., Vršovická 478/51, Praha 10, Vršovice, 10100

(210) O-566552

(510) (35) merchandising, propagační činnost, pomoc při řízení obchodní činnosti, obchodní administrativa, obchodní poradenství vztahující se k likvidaci, analýzy nákladů, analýzy nákupních cen v oblasti likvidace, odstraňování, recyklace odpadu a manipulace s odpadem, sbírání informací do počítačové databáze, zprostředkování obchodních a komerčních kontaktů, průzkum trhu (studie), projektové studie vztahující se k obchodním záležitostem (příprava), administrativní podpora a zpracování dat (služby); (40) zpracování a přeměna materiálů, a to recyklace odpadů a jejich opětovné využití, zpracování odpadních materiálů v oblasti regulace znečištění životního prostředí, třídění odpadů a recyklovatelného materiálu (transformace), hospodaření s odpady (recyklace), likvidace odpadu, poradenství týkající se likvidace chemického znečištění, poradenství vztahující se k likvidaci odpadu, konzultační služby vztahující se ke generování elektrické energie, výroba elektrické energie z obnovitelných zdrojů, čištění odpadních vod, kontrola znečištění vody, regenerace vody a vzduchu, zpracování odpadních vod, zpracování potravin a nápojů, výroba vín pro druhé, pivovarnické služby, vaření piva, služby destilace alkoholu, poradenství v oboru výroby vína a piva; (41) výchova, vzdělání, školení (pořádání a řízení), poskytování online vzdělávání z počítačové databáze nebo prostřednictvím internetu nebo extranetů, pořádání a zajišťování odborných tematických seminářů, eventů, workshopů a konferencí, vydávání textů, s výjimkou reklamních, ediční činnost, psaní textů a publikování textů, s výjimkou reklamních textů, publikační činnost, elektronické publikace knih a periodik online, psaní blogu; (42) výzkum a vývoj, laboratorní analýzy, bakteriologické analýzy, komplexní mikrobiologické, fyzikální a chemické analýzy, testování a analýzy materiálů v oblasti zemědělství a životního prostředí, výzkum a vývoj v oblasti biotechnologie, příprava zpráv z oboru biotechnologie, informace týkající se vědeckého výzkumu v oboru biochemie a biotechnologie, provádění průzkumů, geologické a průzkumné služby, průzkumy životního prostředí, služby testování, služby ověřování a služby kontroly kvality, hodnocení kvality, kontrola kvality v zemědělství pro třetí osoby, služby bezpečnostního technologického testování, služby technického měření a testování, služby v oblasti testování a kontroly životního prostředí, služby analytické, biologické a chemické laboratoře, technické a technologické studie, klinické studie, příprava projektových posudků, odborné posudky vztahující se k technologiím, služby vývoje testovacích metod, navrhování výrobních metod.

(511) 35, 40, 41, 42

(540)



(111) **384051**

(220) 11.09.2020

(320) 11.09.2020

(442) 04.11.2020

(151) 10.02.2021

(730) **Coca-Cola Česká Republika s.r.o.**, Českokobrodská 1329, Praha 9, Kyje, 19800, CZ

(740) Mgr. Alexandr Vališ, advokát, Maiselova 38/15, Praha 1, Josefov, 11000

(210) O-566568

(510) (32) pitná voda, ochucená voda, minerální a syčené vody, nealkoholické nápoje, energetické nápoje a sportovní nápoje, ovocné nápoje a šťávy včetně kokosové vody a jiné nealkoholické nápoje, včetně sirupů, koncentrátů, prášků a jiných přípravků pro výrobu nápojů.

(511) 32

(540)

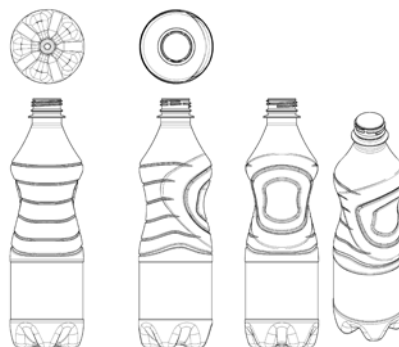

(111) **384052**

(220) 14.09.2020

(320) 14.09.2020

(442) 04.11.2020

(151) 10.02.2021

(730) **Správa Národního parku České Švýcarsko**, Pražská 457/52, Krásná Lípa, 40746, CZ

(210) O-566576

(591) Barevná

(510) (39) služby týkající se informací a průvodcovství v oblasti cestovního ruchu, provázení turistů, služby hromadné dopravy pro širokou veřejnost, doprava, služby v oblasti leteckého cestovního ruchu, služby cestovních kanceláří týkající se cestování autobusy, organizování prohlídek pamětihodností a okružních jízd, služby průvodců a organizování cest a výletů; (41) půjčování sportovního vybavení, s výjimkou vozidel, pořádání a vedení přednášek, poskytování školení a vzdělání, zážitkový trénink pro děti, zábavní, sportovní a kulturní aktivity, služby v oblasti vzdělávání, zábavy a sportu, organizování konferencí, výstav a soutěží; (43) provozování kempů, poskytování dočasného ubytování, poskytování informací o službách dočasného ubytování, restaurační služby, ubytovací služby (hotely, penziony), tábory prázdninové (ubytovací služby -), restaurační služby v oblasti rychlého občerstvení.

(511) 39, 41, 43

(540)



(111) **384053**

(220) 14.09.2020

(320) 14.09.2020

(442) 04.11.2020

(151) 10.02.2021

(730) **Správa Národního parku České Švýcarsko**, Pražská 457/52, Krásná Lípa, 40746, CZ

(210) O-566578

(591) Barevná

(510) (16) tiskoviny, fotografie, knihy, časopisy, pohlednice, kalendáře, tužky, pastelky, propisky, kuličková pera, mapy, tištěné příručky (průvodci), učebnice, obrazy, papírnické zboží a učební pomůcky; (18) sáčky, batohy, deštníky a slunečníky, zavazadla, cestovní tašky, peněženky a ostatní tašky; (21) hrnky a šálky, sklenice, nádoby na pití a barové příslušenství, nádobí, kuchyňské náčiní a nádoby; (25) pokrývky hlavy, oděvy, části oděvů, obuvi a pokrývek hlavy; (28) sportovní potřeby a vybavení, hračky, hry a žertovné předměty; (35) šíření reklamních materiálů (prospekty, brožury a tiskoviny), předváděcí akce a výstavy, obchodní informační kanceláře, reklama, propagace a styk s veřejností; (39) služby týkající se informací a průvodcovství v oblasti cestovního ruchu, provázení turistů, služby hromadné dopravy pro širokou veřejnost, doprava, služby v oblasti leteckého cestovního ruchu, služby cestovních kanceláří týkající se cestování autobusy, organizování prohlídek pamětihodností a okružních jízd, služby průvodců a organizování cest a výletů; (41) půjčování sportovního vybavení, s výjimkou vozidel, pořádání a vedení přednášek, poskytování školení a vzdělání, zážitkový trénink pro děti, zábavní, sportovní a kulturní aktivity, služby v oblasti vzdělávání, zábavy a sportu, organizování konferencí, výstav a soutěží; (43) provozování kempů, poskytování dočasného ubytování, poskytování informací o službách dočasného ubytování, restaurační služby, ubytovací služby (hotely, penziony), tábory prázdninové (ubytovací služby -).

(511) 16, 18, 21, 25, 28, 35, 39, 41, 43

(540)



(111) **384054**

(220) 14.09.2020

(320) 14.09.2020

(442) 04.11.2020

(151) 10.02.2021

(730) **Správa Národního parku České Švýcarsko**, Pražská 457/52, Krásná Lípa, 40746, CZ

(210) O-566579

(591) Barevná

(510) (16) tiskoviny, fotografie, knihy, časopisy, pohlednice, kalendáře, tužky, pastelky, propisky, kuličková pera, mapy, tištěné příručky (průvodci), učebnice, obrazy, papírnické zboží a učební pomůcky; (18) sáčky, batohy, deštníky a slunečníky, zavazadla, cestovní tašky, peněženky a ostatní tašky; (21) hrnky a šálky, sklenice, nádoby na pití a barové příslušenství, nádobí, kuchyňské náčiní a nádoby; (25) pokrývky hlavy, oděvy, části oděvů, obuvi a pokrývek hlavy; (28) sportovní potřeby a vybavení, hračky, hry a žertovné předměty; (35) šíření reklamních materiálů (prospekty, brožury a tiskoviny), předváděcí akce a výstavy, obchodní informační kanceláře, reklama, propagace a styk s veřejností; (39) služby týkající se informací a průvodcovství v oblasti cestovního ruchu, provázení turistů, služby hromadné dopravy pro širokou veřejnost, doprava, služby v oblasti leteckého cestovního ruchu, služby cestovních kanceláří týkající se cestování autobusy, organizování prohlídek pamětihodností a okružních jízd, služby průvodců a organizování cest a výletů; (41) půjčování sportovního vybavení, s výjimkou vozidel, pořádání a vedení přednášek, poskytování školení a vzdělání, zážitkový trénink pro děti, zábavní, sportovní a kulturní aktivity, služby v oblasti vzdělávání, zábavy a sportu, organizování konferencí, výstav a soutěží; (43) provozování kempů, poskytování dočasného ubytování, poskytování informací o službách dočasného ubytování, restaurační služby, ubytovací služby (hotely, penziony), tábory prázdninové (ubytovací služby -).

(511) 16, 18, 21, 25, 28, 35, 39, 41, 43

(540)



(111) **384055**

(220) 14.09.2020

(320) 14.09.2020

(442) 04.11.2020

(151) 10.02.2021

(730) **SAZKA a.s.**, K Žižkovu 851/4, Praha 9, Vysočany, 19000, CZ

(740) Halaxová & Halaxová TETRAPAT, Mgr. Eva Halaxová, Jinonická 804/80, Praha 5, Košíře, 15800

(210) O-566588

(510) (28) herní terminály, loterní videoterminály, elektronická zařízení pro hraní loterií a her, videoherní terminály, losy, elektronické hrací karty (elektronické stírací losy); (41) provoz veškerých hazardních her, včetně těch provozovaných dálkovým přístupem prostřednictvím internetu, tedy loterií, kurzových sázek, totalizátorových her, binga, technických her, živých her, tombol nebo turnajů malého rozsahu, jakožto vykonávání činností spočívajících v uskutečňování hazardních her se záměrem dosažení zisku, a to příjem sázek a vkladů do hazardní hry, výplata výhry, další činnosti organizačního, finančního a technického charakteru související s uvedením hazardní hry do provozu a se zajištěním vlastního provozu, jakož i činnosti potřebné pro ukončení a vypořádání hazardní hry, předprodej a prodej vstupenek (zábava), organizování a pořádání vzdělávacích akcí, provozování sportovních zařízení.

(511) 28, 41

(540)

Nákupní horečka

(111) **384056**

(220) 16.09.2020

(320) 16.09.2020

(442) 04.11.2020

(151) 10.02.2021

(730) **PrevenTi s.r.o.**, Mjr. Nováka 1490/14, Ostrava, Hrabůvka, 70030, CZ

(740) Silesia Patent, s.r.o., Soukromá 261, Václavovice, 73934

(210) O-566641

(510) (1) ochranné chemické nátěry a nástřiky pro úpravu povrchů s fotokatalytickým a se sanitárním účinkem, jiné než barvy, ochranné nátěry na budovy (školy, školky, nemocnice, zdravotnická zařízení, obchody, úřady, na střechy budov, na nemovitosti a pro domácnosti), jiné než barvy nebo oleje, čisticí prostředky pro použití ve všech odvětvích výroby, chemické prostředky pro čištění vzduchu a vody s fotokatalytickým a se sanitárním účinkem, jiné než barvy nebo oleje, chemické výrobky určené pro zemědělství, chemické výrobky určené pro zahradnictví (s výjimkou fungicidů, herbicidů, insekticidů a přípravků proti parazitům), chemické výrobky určené pro lesnictví, s výjimkou fungicidů, insekticidů a přípravků proti parazitům, chemické přípravky pro prevenci vzniku plísní, oxidy titanu, plyn (látky na čištění), přípravky pro čištění plynu, filtrační pomůcky na čištění tekutin, chemikálie pro průmysl, korozivní přípravky, ochranné přípravky pro cihly a zdivo (s výjimkou barev a olejů), ochranné přípravky na dlaždice, s výjimkou barev a olejů, oxid titaničitý pro průmyslové účely, oxidy kovů, baktericidy (s výjimkou těch pro lékařské a veterinární účely), chemické a organické sloučeniny pro použití při výrobě potravin a nápojů, biocidní přípravky pro použití ve výrobě; (2) nátěrové hmoty pro stavebnictví, nátěrové hmoty pro vnější a vnitřní fasády historických památek, objektů, nemovitostí, domů a omítky, pro stavební panely, nátěrové hmoty pro stavební příčky, kryty, sklepy, nátěrové hmoty (stavební materiály), nátěry proti usazeninám, nátěry pro odstraňování pachů, sanitární nátěry (laky), ochranné nátěry na střešní krytiny (barvy), nátěry a nástřiky pro ventilační a klimatizační zařízení (s výjimkou izolačních nátěrů), barvy, ochranné přípravky pro kovy, přípravky na ošetření a konzervaci dřeva, přípravky zamezující poškozování dřeva, nátěry (barvy), ochranné nátěry a nástřiky, anti-graffiti nátěry (barvy), baktericidní nátěry a nástřiky, barvy, čiré ochranné nátěry na vozidla, barevné ochranné nátěrové směsi na ochranu zdiva, ochranné nátěry na podvozky vozidel, barvy bránící výskytu plísní, ochranné přípravky proti korozi, ochranné přípravky na kovy, baktericidní nátěry a nástřiky, barvy, nátěry proti usazeninám; (5) antimikrobiální, antivirové, antibakteriální a dekontaminační prostředky, dezinfekční přípravky, antibakteriální nátěry a spreje, antiseptické přípravky, antiseptika, baktericidní látky, dezinfekční přípravky do bazénů a na úpravu odpadních vod, chemické přípravky proti usazování choroboplodných zárodků a proti plísním, dezinfekční a antiseptické přípravky, přípravky proti rostlinným a živočišným škůdcům, biocidy, syntetické biocidy, fungicidní přípravky proti plísním, chemické přípravky proti plísním; (37) aplikace povrchových ochranných nátěrů a nástřiků na budovy, dezinfekce budov a objektů, aplikace prostředků pro čištění vody s fotokatalytickým a se sanitárním účinkem, informace o nátěrových hmotách ve stavebnictví a opravách vnějších stavebních úprav, aplikace nátěrů na plavecké bazény, dezinfekce a ochrana proti škůdcům, čištění vnějšího povrchu budov, čištění interiérů budov, aplikace ochranných povrchových nátěrů a nástřiků na interiéry, na potrubí a v domácnostech, aerosolová aplikace na plavecké bazény, aplikace nátěrů na nemovitosti, na čištění vzduchu, čištění automobilů, čištění budov, čištění budov (interiérů), dezinfekce, dezinfekce objektů, čištění stropních povrchů, čištění povrchů podlah, čištění povrchů vnějších stěn; (40) čištění plynů, úprava a čištění vzduchu a vody, ochrana proti plísní, kovové materiály (pokovování -), ovzdušňovací (odstraňování pachů z -), výroba a míchání nástřiků a nátěrů (zakázková výroba); (42) bakteriologický výzkum a testování, biologický výzkum, klinický výzkum a lékařský výzkum, příprava biologických vzorků pro výzkumné účely, příprava biologických vzorků pro testování a analýzu ve výzkumných laboratořích, biologický výzkum a analýza, chemicko-biologický výzkum.

(511) 1, 2, 5, 37, 40, 42

(540)

Preventi

(111) **384057**

(220) 16.09.2020

(320) 16.09.2020

(442) 04.11.2020

(151) 10.02.2021

(730) **Greats advokáti, s.r.o.**, Salvátorská 931/8, Praha, 11000, CZ

(210) O-566642

(510) (35) poradenství při zakládání podniků; (36) finanční poradenství, daňové poradenství (nikoliv účetnictví), poradenství týkající se investic; (45) právní služby, právní poradenství, příprava právních dokumentů, advokátní služby, poskytování právních informací, právní poradenství v oblasti podnikání a obchodu.

(511) 35, 36, 45

(540)

G.

(111) **384058**

(220) 16.09.2020

(320) 16.09.2020

(442) 04.11.2020

(151) 10.02.2021

(730) **Greats advokáti, s.r.o.**, Salvátorská 931/8, Praha, 11000, CZ

(210) O-566643

(510) (35) poradenství při zakládání podniků; (36) finanční poradenství, daňové poradenství (nikoliv účetnictví), poradenství týkající se investic; (45) právní služby, právní poradenství, příprava právních dokumentů, advokátní služby, poskytování právních informací, právní poradenství v oblasti podnikání a obchodu.

(511) 35, 36, 45

(540)

Greats.

(111) **384059**

(220) 16.09.2020

(320) 16.09.2020

(442) 04.11.2020

(151) 10.02.2021

(730) **Zaňáková Hana**, č. p. 44, Otovice, 27327, CZ

(740) **BOHEMIA PATENT**, Ing. Jana Vandělková, Petřská 1136/12, Praha 1, Nové Město, 11000

(210) O-566654

(510) (9) data, databáze a jiné informační produkty na magnetických, elektronických, a optických nosičích, související software a hardware, nosiče dat všeho druhu spadající do třídy 9, elektronické a datové sítě, elektronické multimediální aplikace, 3D animace, multimediální informační katalogy, elektronické časopisy, elektronická periodika a knihy v elektronické podobě, software pro počítače, programové vybavení pro informační technologie a pro komunikaci, programové vybavení umožňující elektronické obchodování, programy pro videohry, nahraný software na CD a DVD discích a magnetických médiích, magnetické disky, optické disky, zařízení pro zpracování informací, systémy informačních technologií zařazené do třídy 9, systémy výpočetní, komunikační a informační techniky zařazené ve třídě 9, vybavení pro audio, video a DTP studia spadající do této třídy; (16) pohledy ilustrované se zvukovou nahrávkou, periodické a neperiodické tiskoviny, a to knihy a časopisy, reklamní, propagační a informační materiály na papírovém nosiči, a to katalogy, prospekty, plakáty, letáky, pohlednice, fotografie a jiná grafická díla, grafické reprodukce, kartografická díla, papírové a lepenkové obaly, obálky, zakládací mapy a tašky z papíru a plastu v jiné třídě nezařazené, reklamní předměty z papíru, papírové vlajky a vlaječky, samolepky, transparenty z papíru a plastu, vývěsní štíty z papíru nebo lepenky, psací potřeby, pouzdra na psací potřeby a dokumenty, kalendáře, diáře, sešity, obtisky, záložky, bloky, fotoalba, drobné kancelářské potřeby z papíru, plastu a kovu v rámci této třídy, vstupenky, účtenky, šatní listy, tištěné jídelní, nápojové a nabídkové listy; (35) propagační, reklamní a inzertní činnost, předvádění zboží, reklamní agentura, aktualizování, rozšiřování a zaslání reklamních materiálů, především letáků, prospektů, katalogů, periodických i neperiodických publikací, tiskovin a různých vzorků, pronájem reklamní plochy, vydávání reklamních textů, rozhlasová a televizní reklama, venkovní reklama, organizace a pořádání výstav ke komerčním a reklamním účelům, příprava obchodních elektronických pozvánek, prezentace hokejových utkání a mistrovství, prezentace uživatelů na stránkách world wide web, na počítačové síti internet, činnost

organizačních a ekonomických poradců, ekonomické prognózy, komerční informační kancelář, systemizace informací do počítačové databáze, obchodní průzkum, průzkum trhu, zprostředkovatelská činnost v oblasti marketingu, reklamy, inzerce, výstav s obchodním zaměřením, pomoc při řízení obchodní činnosti, poradenství v obchodní činnosti, obchodní nebo podnikatelské informace, marketingové studie, organizační poradenství, zprostředkovávání obchodních kontaktů, provádění obchodních operací, komerční využití internetu v oblastech komerčních internetových médií a informačních služeb, on-line inzerce, merchandising, franchising; (38) televizní vysílání, televizní vysílání programů, televizní vysílání zábavných, vzdělávacích, výchovných, soutěžních, diskusních a informačních pořadů, výměna zpráv, šíření, výměna nebo získávání zpráv a informací, šíření elektronických časopisů, informací, elektronických periodik a knih v elektronické podobě prostřednictvím informační nebo datové nebo elektronické nebo komunikační nebo počítačové sítě, a to internetu, pomocí satelitů, služby na internetu související s televizním vysíláním, organizování a technické zabezpečování televizního vysílání, komunikace, poradenská činnost v oblasti sdělovacích prostředků, komunikační informační služby, zpravodajské služby; (41) provozování umělecké a divadelní činnosti pro všechny věkové kategorie veřejnosti, pořádání a organizování muzikálů, divadel, kulturních produkcí a veřejných scénických vystoupení (provádění dramatických a jiných uměleckých děl výkonnými umělci) v tuzemsku či zahraničí, včetně zajišťování veškerých služeb a činností souvisejících s realizací uvedených divadelních představení a kulturních produkcí, zprostředkování vstupenek, pořádání kulturních výstav v prostorách divadla pro všechny věkové kategorie veřejnosti, nakladatelská a vydavatelská činnost, včetně tisku programů divadla, pronájem divadelních dekorací, živá představení pro zábavu, pronájem divadelních sálů, výroba divadelních a jiných kulturních představení, předprodej vstupenek, plánování a organizování večírků, organizování a vedení vstupenek, pronájem koncertních sálů, organizování plesů, nahrávání nosičů zvukových nebo obrazově zvukových, půjčování nahraných zvukových a zvukově obrazových záznamů, výroba, tvorba a šíření audiovizuálních děl, TV produkce, filmová produkce, tvorba programů, tvorba a výroba televizních a audiovizuálních programů, agenturní činnost v oblasti kultury, zprostředkování v oblasti kultury, výchovy, zábavy a sportu, výchovná, vzdělávací, soutěžní a zábavní činnost, organizace, provozování a provádění her a soutěží i veřejných, výstavní činnost; (42) grafický design, návrhářství (oděvní), módní návrhářství, navrhování historických kostýmů pro tanec, divadlo a film, navrhování historických rekvizit a dekorací pro tanec, výzdoba interiérů a exteriérů (design), umělecký design, tvorba počítačových programů, tvorba databází, navrhování multimediálních dokumentů, prezentací a katalogů, počítačová animace a vizualizace, přenos dat nebo dokumentů z fyzických nosičů na elektronické nosiče, tvorba a správa webových stránek pro třetí osoby; (43) služby zajišťující stravování a nápoje, provozování hostinských a restauračních činností a zařízení, služby rychlého občerstvení, catering, zajišťování hromadného stravování (catering), zásobování (catering), catering - jídlo a nápoje pro bankety, catering - jídlo a nápoje pro instituce, restaurace, bary, snack bary, bufety, hotely, noční kluby (poskytování jídla), kavárny, vinárny, provoz automatů pro občerstvení, poskytování gastronomických služeb, zprostředkovatelská činnost v oblasti gastronomie v rámci služeb restaurací a pivnic, příprava a zhotovování jídel a výrobků teplé a studené kuchyně, provozování pizzerie, provozování grill-baru, pronajímání společenských a jednacích místností a salónek, pořádání gastronomických festivalů, přehlídek a ochutnávek v rámci této třídy (zajištění potravin a nápojů), zajištění stravování při společenských a kulturních akcích, organizování recepcí a koktejlů se zaměřením na gastronomii (zajištění potravin a nápojů), zásobování restaurací a provozoven potravinářskými výrobky a nápoji, poradenství v oboru gastronomie v rámci této třídy; (45) správa autorských práv, půjčování divadelních kostýmů a oděvů.

(511) 9, 16, 35, 38, 41, 42, 43, 45

(540)

LUCIE NA BÍLO

(111) **384060**

(220) 17.09.2020

(320) 17.09.2020

(442) 04.11.2020

(151) 10.02.2021

(730) **Valar Czech Oil, a.s.**, Dopraváků 749/3, Praha 8, Dolní Chabry, 18400, CZ

(740) Ing. Jarmila Javoříková, Slunečná 4566, Zlín, 76005

(210) O-566674

(510) (2) ochranné prostředky proti korozi, oleje a barvy antikorozi, ochranné konzervační výrobky, barvy, nátěry, laky, barvíva a mořidla všeho druhu, kovy práškové a tekuté (metalické barvy); (3) výrobky/přípravky pro čištění a odmašťování, čisticí oleje, výrobky/přípravky pro leštění, broušení, bělení a praní, kosmetické výrobky, mýdla, šampóny, autokosmetika, kosmetické vosky a politory, vše v rámci této třídy; (4) průmyslová maziva/mazadla všeho druhu pro pozemní motorová vozidla a průmyslové stroje, průmyslové oleje, mazací tuky, vazelíny, vosky a grafit pro motory a jejich součásti, pohonné hmoty všeho druhu (paliva), aditiva do pohonných hmot (paliv), vše v rámci této třídy.

(511) 2, 3, 4

(540)

Torsa

(111) **384061**

(220) 17.09.2020

(320) 17.09.2020

(442) 04.11.2020

(151) 10.02.2021

(730) **THEODOR DESIGN, s.r.o.**, č. p. 723, Čeladná, 73912, CZ

(740) Ing. Iva Rylková, Polská 1525/12, Ostrava, Poruba, 70800

(210) O-566677

(510) (1) chemické přípravky pro průmysl a vědu, hasící směsi, aktivní uhlí, hnojiva, uhlík, vodík, uhlovodíky, minerální sorbenty, chemikálie a polotovary pro průmysl nespádající do jiných tříd; (4) paliva (plynná, kapalná i tuhá), zkvalifikované topné plyny a jejich směsi, dehtový uhelný olej, generátorový plyn, plyn olejový, plyn pro osvětlení, pohonné směsi, elektrická energie, mazadla, mazací tuky, aditiva do paliv (s výjimkou chemikálií), oleje průmyslové, tuky průmyslové, vosk pro průmyslové účely, podpalovače; (9) zařízení pro přeměnu, akumulaci a výrobu elektřiny, elektrická zařízení pro vědecké účely jako součást jednotek pro zpracování odpadů a biomasy, palivové články; (11) hořáky, pece, palivové články pro kogenerační jednotky, palivové články pro depolymerizační zařízení, čerpací pumpy tepelné, čisticí zařízení na odpadní vodu, mercuridní čisticí lampy na čištění vzduchu, čistírny odpadních vod, destilační přístroje a zařízení, destilační přístroje a zařízení pro kogenerační jednotky, dmychadlo komínové (ventilátor), držáky pro plynové hořáky, chladicí zařízení, chromatografické přístroje pro průmyslové účely, nakládače pro pece, odsávací zařízení, zařízení na odstraňování zápachu (nikoliv pro osobní potřebu), přístroje na čištění olejů, chladicí zařízení pro pece, rošty do pece, bezpečnostní zařízení pro přístroje na plyn a pro plynové nebo vodní potrubí, plynové kohoutky, polymerizační zařízení, depolymerizační zařízení pro kogenerační jednotky, plynové kondenzátory (jiné než součásti strojů), přístroje a zařízení pro chlazení, komínové roury, ventilátory, přístroje pro víření vody, zařízení na filtrování vody nebo vzduchu, zařízení na zpracování paliv a jaderného materiálu; (17) materiály na izolaci, izolační žáruvzdorné materiály, materiály na těsnění, materiály zabráňující sálání tepla, tepelně izolační prostředky, tlumiče nárazů gumové; (39) rozvod plynů, doprava a skladování paliv a maziv, přeprava a uskladnění odpadů, zprostředkování přepravy a uskladnění odpadů; (40) dekontaminace nebezpečných látek, výroba energie, likvidace odpadů, montáž materiálu na objednávku (pro třetí osoby), spalování odpadů, zpracování odpadů, recyklace odpadů, rafinace, čištění, pronajímání generátorů, třídění odpadů a recyklovatelného materiálu, úprava a zpracování plynu a odpadního tepla, zpracování paliv a maziv, čištění vzduchu, zpracování ropy, informace o zpracování ropy; (41) školení v technických a průmyslových oborech, instruktážní výcvik v technických a průmyslových oborech, organizace a pořádání školicích a vzdělávacích akcí v technických a průmyslových oborech, organizace a pořádání konferencí a seminářů vztahujících se k průmyslové technice a technickým oborům, vydávání knih v oboru ochrany životního prostředí, biologie, chemie a techniky, výroba videofilmů vztahujících se k průmyslové technice a technickým oborům; (42) výzkum a vývoj v oblasti termických procesů, výzkum a vývoj v oblasti ochrany životního prostředí, vývoj kogeneračních jednotek, vývoj chemických látek, vývoj hnojiv.

(511) 1, 4, 9, 11, 17, 39, 40, 41, 42

(540)

THYRCO

(111) **384062**

(220) 17.09.2020

(320) 17.09.2020

(442) 04.11.2020

(151) 10.02.2021

(730) **THEODOR DESIGN, s.r.o.**, č. p. 723, Čeladná, 73912, CZ

(740) Ing. Iva Rylková, Polská 1525/12, Ostrava, Poruba, 70800

(210) O-566678

(591) Barevná

(510) (1) chemické přípravky pro průmysl a vědu, hasicí směsi, aktivní uhlí, hnojiva, uhlík, vodík, uhlovodíky, minerální sorbenty, chemikálie a polotovary pro průmysl nespádající do jiných tříd; (4) paliva (plynná, kapalná i tuhá), zkapalněné topné plyny a jejich směsi, dehtový uhelný olej, generátorový plyn, plyn olejový, plyn pro osvětlení, pohonné směsi, elektrická energie, mazadla, mazací tuky, aditiva do paliv (s výjimkou chemikálií), oleje průmyslové, tuky průmyslové, vosk pro průmyslové účely, podpalovače; (9) zařízení pro přeměnu, akumulaci a výrobu elektřiny, elektrická zařízení pro vědecké účely jako součást jednotek pro zpracování odpadů a biomasy, palivové články; (11) hořáky, pece, palivové články pro kogenerační jednotky, palivové články pro depolymerizační zařízení, čerpací pumpy tepelné, čistící zařízení na odpadní vodu, germicidní čistící lampy na čištění vzduchu, čistímy odpadních vod, destilační přístroje a zařízení, destilační přístroje a zařízení pro kogenerační jednotky, dmychadlo komínové (ventilátor), držáky pro plynové hořáky, chladicí zařízení, chromatografické přístroje pro průmyslové účely, nakládače pro pece, odsávací zařízení, zařízení na odstraňování zápachu (nikoliv pro osobní potřebu), přístroje na čištění olejů, chladicí zařízení pro pece, rošty do pece, bezpečnostní zařízení pro přístroje na plyn a pro plynové nebo vodní potrubí, plynové kohoutky, polymerizační zařízení, depolymerizační zařízení pro kogenerační jednotky, plynové kondenzátory (jiné než součásti strojů), přístroje a zařízení pro chlazení, komínové roury, ventilátory, přístroje pro víření vody, zařízení na filtrování vody nebo vzduchu, zařízení na zpracování paliv a jaderného materiálu; (17) materiály na izolace, izolační žáruvzdorné materiály, materiály na těsnění, materiály zabráňující sálání tepla, tepelně izolační prostředky, tlumiče nárazů gumové; (39) rozvod plynů, doprava a skladování paliv a maziv, přeprava a uskladnění odpadů, zprostředkování přepravy a uskladnění odpadů; (40) dekontaminace nebezpečných látek, výroba energie, likvidace odpadů, montáž materiálu na objednávku (pro třetí osoby), spalování odpadů, zpracování odpadů, recyklace odpadů, rafinace, čištění, pronajímání generátorů, třídění odpadů a recyklovatelného materiálu, úprava a zpracování plynu a odpadního tepla, zpracování paliv a maziv, čištění vzduchu, zpracování ropy, informace o zpracování ropy; (41) školení v technických a průmyslových oborech, instruktážní výcvik v technických a průmyslových oborech, organizace a pořádání školicích a vzdělávacích akcí v technických a průmyslových oborech, organizace a pořádání konferencí a seminářů vztahujících se k průmyslové technice a technickým oborům, vydávání knih v oboru ochrany životního prostředí, biologie, chemie a techniky, výroba videofilmů vztahujících se k průmyslové technice a technickým oborům; (42) výzkum a vývoj v oblasti termických procesů, výzkum a vývoj v oblasti ochrany životního prostředí, vývoj kogeneračních jednotek, vývoj chemických látek, vývoj hnojiv.

(511) 1, 4, 9, 11, 17, 39, 40, 41, 42

(540)

TH₂YRCO

(111) **384063**

(220) 20.09.2020

(320) 20.09.2020

(442) 04.11.2020

(151) 10.02.2021

(730) **VINAŘSKÝ DŮM MAŘATICE s.r.o.**, Vinohradská 260, Uherské Hradiště, Mařatice, 68605, CZ

(740) JUDr. Kateřina Dlouhá, advokátka, Štefánikova 75/48, Praha 5, Smíchov, 15000

(210) O-566713

(591) Barevná

(510) (33) alkoholické nápoje (s výjimkou pív); (43) služby zajišťující stravování a nápoje, dočasné ubytování.

(511) 33, 43

(540)



Vinařský dům
MAŘATICE

(111) **384064**

(220) 21.09.2020

(320) 21.09.2020

(442) 04.11.2020

(151) 10.02.2021

(730) **MP Krásno, a.s.**, Hranická 430/34, Valašské Meziříčí, Krásno nad Bečvou, 75701, CZ

(740) JUDr. Miroslava Hořínková, advokátka, Masarykova 753, Valašské Meziříčí, Krásno nad Bečvou, 75705

(210) O-566715

(510) (29) maso a masné výrobky; (35) reklamní, marketingové a propagační služby; (40) řeznictví (zpracování masa a masných výrobků).

(511) 29, 35, 40

(540)

Šunkáček Amálka

(111) **384065**

(220) 21.09.2020

(320) 21.09.2020

(442) 04.11.2020

(151) 10.02.2021

(730) **Čáslavský Petr**, Zvířetice 5, Bakov nad Jizerou, 29401, CZ

Kořínek Michal, Zvířetice 5, Bakov nad Jizerou, 29401, CZ

(740) Šindelka & Lachmannová advokáti s.r.o., Mgr. Karel Šindelka, Slavětínská 1146/39, Praha 9, Klánovice, 19014

(210) O-566719

(510) (21) figurky z porcelánu, keramiky, kameniny nebo skla včetně figurek zvířat, sochy a sošky z porcelánu, keramiky, majoliky, terakoty nebo skla, busty z porcelánu, keramiky, kameniny, terakoty nebo skla, umělecká díla z porcelánu, keramiky, majoliky, terakoty nebo skla, dekorace zhotovené z keramiky, figuríny vyrobené z keramiky, pomůcky a nádoby pro domácnost a kuchyň, kuchyňské náčiní a nádobí, s výjimkou vidliček, nožů a lžic, keramika na použití v domácnosti, držáky na šálky, květináče, misky pod květináče, držáky na květináče, omáčnický, podšálky, misky, hrnce, keramické nádobí na pečení, keramické kávové servisy, keramické kávové a čajové konvice včetně kávových a čajových konvic z keramiky, lampy na vonné oleje, poklice, pokličky na hrnce, kuchyňské dózy a krabičky, mísy (nádobí), nádoby na koření, nádoby na chleba, poháry (nádobí na pití), nádoby na krmivo pro ptáky, nádoby na džem, marmeládu, máslo a med, držáky na ubrusky; (35) propagační činnost, reklama, pomoc při řízení obchodní činnosti, obchodní administrativa, předváděcí akce a výstavy, maloobchodní a velkoobchodní prodej figurek z porcelánu, keramiky, kameniny nebo skla včetně figurek zvířat, sochy a sošky z porcelánu, keramiky, majoliky, terakoty nebo skla, bust z porcelánu, keramiky, kameniny, terakoty nebo skla, uměleckých děl z porcelánu, keramiky, majoliky, terakoty nebo skla, dekorací zhotovených z keramiky, figurín vyrobených z keramiky, pomůček a nádob pro domácnost a kuchyň, kuchyňského náčiní a nádobí, keramiky na použití v domácnosti, držáků na šálky, květináčů, misek pod květináče, držáků na květináče, omáčnicků, podšálků, misek, hrnců, keramického nádobí na pečení, keramických kávových servisů, keramického seriovacího nádobí, váz, šálků, hrnků a džbánek z keramiky, ozdobných keramických podnosů, pokladniček z keramiky, kávových a čajových konvic včetně kávových a čajových konvic z keramiky, lamp na vonné oleje, poklic, pokliček na hrnce, kuchyňských dóz a krabiček, mís (nádobí), nádob na koření, nádob na chleba, pohárů (nádob na pití), nádob na krmivo pro ptáky, nádob na džem, marmeládu, máslo a med, držáků na ubrusky; (40) zpracování materiálů, a to zpracování keramiky, pálení keramiky, keramické glazování, úprava materiálů pro výrobu keramických výrobků, malování na keramiku, vnější úprava keramických výrobků; (41) výchova,

vzdělávání, zábava, kulturní aktivity, umělecké výstavy, organizování a pořádání vzdělávacích trhů, organizování workshopů a seminářů.

(511) 21, 35, 40, 41

(540)

Zvířetická keramika

(111) **384066**

(220) 21.09.2020

(320) 21.09.2020

(442) 04.11.2020

(151) 10.02.2021

(730) **Busch Vakuum s.r.o.**, Vranovská 1551/100, Brno, Husovice, 61400, CZ

(740) JUDr. Milan Kyjovský, advokát, Jaselská 202/19, Brno, Veveří, 60200

(210) O-566730

(510) (7) vývěvy (stroje), dmychadla pro stlačování, odsávání a přepravu plynů, kompresory (stroje), čerpadla (součástí strojů nebo motorů), čerpadla (stroje), čerpadla na stlačený vzduch, filtrovací stroje, sací stroje pro průmyslové účely, sací čerpadla (stroje); (9) elektrické měřicí přístroje, měřidla, zařízení na měření tlaku, měřky vakua, měřicí nástroje a zařízení, přístroje na měření vakua, vakuometry, manometry, ukazatele tlaku, fyzikální přístroje a nástroje; (37) instalace, údržba a opravy sacích čerpadel, vývěv, dmychadel a kompresorů a dalších výrobků výše vyjmenovaných ve třídách 7 a 9, instalace, údržba a opravy strojů, opravy pump, vývěv a čerpadel; (42) kalibrace (měření), inženýrské služby, chemická analýza, navrhování sacích čerpadel, vývěv, dmychadel a kompresorů a dalších výrobků výše vyjmenovaných ve třídách 7 a 9, technické poradenství v oblasti sacích čerpadel, vývěv, dmychadel a kompresorů a dalších výrobků výše vyjmenovaných ve třídách 7 a 9, poskytování technických informací v oblasti sacích čerpadel, vývěv, dmychadel a kompresorů a dalších výrobků výše vyjmenovaných ve třídách 7 a 9, provádění technických průzkumů, provádění studií technických projektů, průmyslový design, technologické poradenství, technologický výzkum.

(511) 7, 9, 37, 42

(540)

DOLPHIN

(111) **384067**

(220) 21.09.2020

(320) 21.09.2020

(442) 04.11.2020

(151) 10.02.2021

(730) **Kuli Film s.r.o.**, Řehořova 1039/54, Praha 3, Žižkov, 13000, CZ

(740) KMVS, advokátní kancelář, s.r.o., JUDr. Ivan David, advokát, Hellichova 458/1, Praha 1, Malá Strana, 11800

(210) O-566735

(510) (9) přístroje a nástroje vědecké, výzkumné, fotografické, kinematografické, audiovizuální, optické, přístroje a nástroje pro výuku, zařízení a nástroje pro záznam, přenos, reprodukci nebo zpracování zvuku, obrazu nebo dat, média se záznamem a stahovatelná média, počítačový software, prázdná digitální nebo analogová záznamová a úložná média, nahráný obsah (počítačové programy, data a informace), obsah médií, elektronické časopisy, elektronické knihy, filmy ke stažení, kinematografické filmy, kreslené filmy, nahrané filmové nosiče, publikace ke stažení, audio a video záznamy; (16) fotografie, tiskoviny, knihy, časopisy (periodika), tištěné instruktážní a výukové materiály, umělecké předměty a figuríny z papíru a lepenky, papírnické zboží a učební pomůcky (s výjimkou přístrojů), tištěné nosiče pro publikování a dekorační balící materiály z papíru a celofánu, materiály pro umělce, filtrační materiály z papíru; (35) reklama a propagace, výroba reklamních filmů, konzultační a poradenské služby a pomoc v oblasti reklamní, marketingové a propagační činnosti, poskytování prostor, času a médií pro reklamu, pronájem reklamního prostoru, času a materiálů, rozšiřování reklamních marketingových a propagačních materiálů, služby obchodních výstav a veletrhů, služby předvádění výrobků a vystavování zboží, služby vztahů s veřejností (public relations), poskytování vědomostních, pobídkových a bonusových programů pro spotřebitele; (41) vzdělávání, školení, zábava, sportovní a kulturní činnosti, filmová distribuce, filmové projekce, fotografování, obrazové zpravodajství, půjčování filmů, psaní filmových scénářů, režie filmů (s výjimkou reklamních), výroba filmů (s výjimkou reklamních), služby filmového studia, výuka, školení, vydavatelská činnost a zpravodajství, zvuková, obrazová a multimediální produkce a fotografování, divadelní představení, filmová zábava, televizní zábava, on-line interaktivní zábava, publikování

multimediálních materiálů on-line, poskytování on-line publikací, poskytování filmů bez možnosti stažení.

(511) 9, 16, 35, 41

(540)

PLANETA PRAHA

(111) **384068**

(220) 21.09.2020

(320) 21.09.2020

(442) 04.11.2020

(151) 10.02.2021

(730) **PRODUKCE RADIM PROCHÁZKA s.r.o.**, Řehořova 1039/54, Praha 3, Žižkov, 13000, CZ

(740) KMVS, advokátní kancelář, s.r.o., JUDr. Ivan David, advokát, Hellichova 458/1, Praha 1, Malá Strana, 11800

(210) O-566736

(510) (9) přístroje a nástroje vědecké, výzkumné, fotografické, kinematografické, audiovizuální, optické, přístroje a nástroje pro výuku, zařízení a nástroje pro záznam, přenos, reprodukci nebo zpracování zvuku, obrazu nebo dat, média se záznamem a stahovatelná média, počítačový software, prázdná digitální nebo analogová záznamová a úložná média, nahráný obsah (počítačové programy, data a informace), obsah médií, elektronické časopisy, elektronické knihy, filmy ke stažení, kinematografické filmy, kreslené filmy, nahrané filmové nosiče, publikace ke stažení, audio a video záznamy; (16) fotografie, tiskoviny, knihy, časopisy (periodika), tištěné instruktážní a výukové materiály, umělecké předměty a figuríny z papíru a lepenky, papírnické zboží a učební pomůcky (s výjimkou přístrojů), tištěné nosiče pro publikování a dekorační balící materiály z papíru a celofánu, materiály pro umělce, filtrační materiály z papíru; (35) reklama a propagace, výroba reklamních filmů, konzultační a poradenské služby a pomoc v oblasti reklamní, marketingové a propagační činnosti, poskytování prostor, času a médií pro reklamu, pronájem reklamního prostoru, času a materiálů, rozšiřování reklamních marketingových a propagačních materiálů, služby obchodních výstav a veletrhů, služby předvádění výrobků a vystavování zboží, služby vztahů s veřejností (public relations), poskytování vědomostních, pobídkových a bonusových programů pro spotřebitele; (41) vzdělávání, školení, zábava, sportovní a kulturní činnosti, filmová distribuce, filmové projekce, fotografování, obrazové zpravodajství, půjčování filmů, psaní filmových scénářů, režie filmů (s výjimkou reklamních), výroba filmů (s výjimkou reklamních), služby filmového studia, výuka, školení, vydavatelská činnost a zpravodajství, zvuková, obrazová a multimediální produkce a fotografování, divadelní představení, filmová zábava, televizní zábava, on-line interaktivní zábava, poskytování multimediálních materiálů on-line, poskytování on-line publikací, poskytování filmů bez možnosti stažení.

(511) 9, 16, 35, 41

(540)

PLANETA ČESKO

(111) **384069**

(220) 21.09.2020

(320) 21.09.2020

(442) 04.11.2020

(151) 10.02.2021

(730) **FILM KOLEKTIV s.r.o.**, Soukenická 1196/11, Praha 1, Nové Město, 11000, CZ

(740) Dana Lukajová, patentový zástupce, Voršilská 130/10, Praha 1, Nové Město, 11000

(210) O-566749

(510) (9) obsah médií, audiovizuální díla na nosičích nebo s možností stažení, animované filmy, filmy ke stažení, kinematografické filmy, kreslené filmy, multimediální záznamy, nahráná videa, nahrané filmy, video filmy, videozáznamy; (35) filmová reklama, produkce (výroba) reklamních filmů, reklama pro filmy, výroba reklamních filmů; (41) zvuková, obrazová a multimediální produkce a fotografie, filmová tvorba, produkce filmů a videa, produkce animovaných filmů, služby animované tvorby, výroba filmů, s výjimkou reklamních, výroba animací, výroba zábavy v podobě televizních seriálů, televizní produkce, poskytování filmů nebo videí on-line bez možnosti stažení, zábava.

(511) 9, 35, 41

(540)

FILM KOLEKTIV

(111) **384070**
(220) 22.09.2020
(320) 22.09.2020
(442) 04.11.2020
(151) 10.02.2021
(730) **Explosia a.s.**, Semtín 107, Pardubice, 53002, CZ
(210) O-566755
(510) (13) trhaviny, výbušniny.
(511) 13
(540)

SLAVIT

(111) **384071**
(220) 22.09.2020
(320) 22.09.2020
(442) 04.11.2020
(151) 10.02.2021
(730) **VAREPO s.r.o.**, Průmyslová 205, Chotoviny, Červené Záhohří, 39137, CZ
(740) LANGROVA, s.r.o., Skřetova 1011/48, Plzeň, Jižní Předměstí, 30100
(210) O-566761
(591) Barevná
(510) (16) reklamní, propagační a informační materiály z papíru a plastických hmot, a to tiskoviny, kalendáře, plakáty, pивní tácky, papírové ubrusky a ubrusy, pohlednice, papírové billboardy (velkoplošné plakáty), tužky; (20) obaly (krabice) z umělých hmot a nádoby z umělých hmot jako obaly na potraviny; (29) maso, drůbež, masné výrobky, ryby, mléko, mléčné výrobky, jedlé oleje a tuky, vejce, marmeláda, želé, džemy, kompoty, ovocné a zeleninové pomazánky, polévky a vývary, masové vřtačky, konzervované ovoce, konzervovaná zelenina, zpracované ovoce, houby, zelenina, ořechy a luštěniny, zvěřina, sušené ovoce, sušená zelenina, vařené ovoce, vařená zelenina, zavařené ovoce; (30) káva, čaj, kakao a jejich náhražky, těstoviny, nudle, čokoláda, rýže, cukr, led, ovocné omáčky, tapioka, ságo, mouka, přípravky vyrobené z obilnin, chléb, sladké pečivo a cukrářské výrobky, zmrzlina, med, kvasnice, prášek do pečiva, sůl, hořčice, ocet, omáčky (dochucovadla), koření, soli, chuťové přísady, ochucovadla, omáčky, ochucené omáčky, čatni a pasty; (32) vody, nealkoholické nápoje, ochucené sycené nápoje, džusy, přípravky pro výrobu nápojů, sirupy pro přípravu nápojů, minerální voda (nápoje), pivo, sycené vody, ovocné šťávy a nápoje.
(511) 16, 20, 29, 30, 32
(540)

VAREPO s.r.o.

(111) **384072**
(220) 22.09.2020
(320) 22.09.2020
(442) 04.11.2020
(151) 10.02.2021
(730) **Křížková Markéta**, Branická 1689/36, Praha 4, Braník, 14700, CZ
(740) Jindyne s.r.o., U Statku 77, Mnichovo Hradiště, Hněvousice, 29501
(210) O-566788
(510) (14) šperky, kroužky na klíče, řetízky na klíče a přívěšky k nim, pouzdra na šperky a pouzdra na hodiny a hodinky, drahé kameny, perly a drahé kovy, jakož i jejich imitace, přístroje na měření času, části a příslušenství všech uvedených výrobků, zahrnuté v této třídě; (18) zavazadla, cestovní tašky, peněženky a ostatní tašky, části všech uvedených výrobků, zahrnuté v této třídě; (25) oděvy, obuv, pokrývky hlavy, části všech uvedených výrobků, zahrnuté v této třídě; (35) maloobchodní a velkoobchodní prodej šperků, kroužků na klíče, řetízků na klíče a přívěšků k nim, pouzder na šperky a pouzder na hodiny a hodinky, drahých kamenů, perel a drahých kovů, jakož i jejich imitací, přístrojů na měření času, zavazadel, cestovních tašek, peněženek a ostatních tašek, oděvů, obuvi a pokrývek hlavy, částí a příslušenství všech uvedených výrobků.
(511) 14, 18, 25, 35
(540)

LABOKA

(111) **384073**
(220) 23.09.2020
(320) 23.09.2020
(442) 04.11.2020
(151) 10.02.2021
(730) **FORTING s.r.o.**, Králova 279/9, Brno, Žabovřesky, 61600, CZ
(740) INPARTNERS GROUP, Ing. Leopold Dadej, patentový zástupce, Na Valtické 339/6, Břeclav, Charvátská Nová Ves, 69141
(210) O-566794
(591) Barevná
(510) (11) přístroje a zařízení pro prostorové vytápění, klimatizační zařízení, vzduchotechnická zařízení, přístroje a zařízení pro prostorové vytápění solární, klimatizační zařízení solární, vzduchotechnická zařízení solární, solární panely pro vytápění, panely určené pro akumulaci slunečního tepla; (17) izolační materiály pro stavebnictví, těsnící prostředky pro použití ve stavebnictví, zvukově izolační desky pro použití ve stavebnictví; (19) nekovové stavební a konstrukční materiály a prvky, včetně protipožárních, nekovové prefabrikované stavební prvky a součásti, nekovové stavební konstrukce, stavební materiály z plastických hmot, spojovací žebra a díly pro betonové zdi nekovové, stavební prvky z betonu, omítky, omítkoviny, ztracené bednění, stavební zateplovací systémy, stavební polystyrénové stěnové a stropní bednění, stropní tvárnice, nekovové sendvičové konstrukce zdi, podlahové konstrukce nekovové, podpůrné bednění pro svislé stěny, příčkové zdivo, nekovové sřešní desky s izolačními vlastnostmi, nekovové základové izolační desky, nekovová bednění pro monolitické stavby, dřevěné stavební konstrukce, stavební sklo, stavební papír, stavební kámen, protierozní textilie pro stavebnictví, geotextilie, netkané textilie a výztužné pletivo z textilních vláken pro stavební účely, nátěrové hmoty jako stavební materiál; (37) stavebnictví, stavební služby, stavební činnost, stavební dozor, montáže klimatizačních a solárních zařízení, úklid, údržba a opravy budov, pronájem nástrojů, strojů, zařízení a vybavení pro stavebnictví, demolice, úklid a údržbu; (42) stavební projektování, projektování klimatizačních a solárních zařízení, projektová činnost v investiční výstavbě, poradenská činnost v oblasti stavebnictví, konzultační služby při výstavbě budov a příslušenství budov, zkoušky materiálu, vývoj a výzkum nových výrobků, průmyslový design.
(511) 11, 17, 19, 37, 42
(540)



(111) **384074**
(220) 23.09.2020
(320) 23.09.2020
(442) 04.11.2020
(151) 10.02.2021
(730) **Pivovar Nymburk, spol. s r.o.**, Pražská 581/22, Nymburk, 28802, CZ
(210) O-566795
(510) (32) pivo, sladové pivo, ochucené pivo, nealkoholické pivo, černé pivo [pivo z praženého sladu].
(511) 32
(540)

POLABAN

(111) **384075**
(220) 24.09.2020
(320) 24.09.2020
(442) 04.11.2020
(151) 10.02.2021

- (730) **RAIN.cz, s.r.o.**, Daliborova 1497/22a, Praha 10, Hostivař, 10200, CZ
(210) O-566822
(510) (35) reklamní, marketingové a propagační služby, event marketing (získávání zákazníků pořádáním akcí), online reklamní a marketingové služby; (41) pořádání a vedení soutěží, služby v oblasti vzdělávání, zábavy a sportu, organizování festivalů, organizování festivalů pro zábavní účely, organizování festivalů pro rekreační účely, organizování festivalů pro vzdělávací účely, organizování festivalů pro kulturní účely, organizování zábavních a kulturních akcí, zábavní služby ve formě organizování společenských zábavních akcí, pořádání rekreačních akcí, pořádání sportovních akcí, sportovní a kulturní aktivity, zábavní, aktivity; (44) provozování saunových zařízení, organizace akcí zážitkového saunování.
(511) 35, 41, 44
(540)

SaunaFest

- (111) **384076**
(220) 25.09.2020
(320) 25.09.2020
(442) 04.11.2020
(151) 10.02.2021
(730) **Czech Blades s.r.o.**, Brněnská 559, Jeviščko, 56943, CZ
(740) Mgr. Tomáš Gartšík, advokát, Divadelní 616/4, Brno, 60200
(210) O-566849
(510) (6) kovy ve formě fólie nebo prášku určené pro další zpracování, drobné kovové železářské výrobky; (8) břitvy a holicí čepelky, strojky na holení, obtahovací strojky, dávkovače, zásobníky a kazety obsahující žiletky, součásti a příslušenství k uvedeným výrobkům ve tř. 8, nářadí, nástroje a přístroje na ruční pohon, nožirské výrobky, jídelní přístroje, nůžky, průmyslové břitvy, břitvy, čepele, nože, nůžky, kráječe neelektrické, zejména kráječe na zeleninu, kráječe pizzy, sýrů a vajec, srpy, pily a pilové listy, kleště, nářadí a nástroje určené zvláště k řezání, pouzdra na žiletky, čepelky a holicí potřeby; (16) kancelářské potřeby spadající do této třídy, nože na papír a rezačky na papír (kancelářské potřeby), obaly (papírnické zboží), kryty a prostředky pro uložení papírů (desky, papírové krabice, pořadače), klipy na papír (kancelářské potřeby).
(511) 6, 8, 16
(540)

BARBERO

- (111) **384077**
(220) 26.09.2020
(320) 26.09.2020
(442) 04.11.2020
(151) 10.02.2021
(730) **Tresoft s.r.o.**, Průmyslová 1137, Jičín, Valdické Předměstí, 50601, CZ
(740) Mgr. Jitka Vejražková, patentový zástupce, Pod Harfou 938/58, Praha 9, Vysočany, 19000
(210) O-566873
(591) Barevná
(510) (9) software, podnikový software a aplikace, kancelářský software a aplikace, mobilní aplikace, mobilní aplikace ke stažení pro správu informací; (42) vývoj software, programování a implementace software, aktualizace počítačového softwaru, konzultační, poradenské a informační služby v oblasti informačních technologií a implementace software.
(511) 9, 42
(540)



- (111) **384078**
(220) 29.09.2020
(320) 29.09.2020
(442) 04.11.2020
(151) 10.02.2021
(730) **Vlčková Natálie Marie**, Hájov 133, Příbor, 74258, CZ
(210) O-566887
(510) (1) chemikálie na svařování a pájení; (6) kovové železářské zboží; (7) svařovací stroje, vysokofrekvenční svařovací stroje, horkovzdušné svařovací stroje, elektrické svařovací stroje, plazmové svařovací stroje, elektrofúzní svařovací stroje, robotické svařovací stroje, laserové svařovací stroje, svařovací stroje na plasty, svařovací a pájecí stroje a zařízení, stroje na bodové svařování, stroje na svařování drátů, elektronářadí, dřevobrávčecí stroje, tvářecí stroje, obráběcí stroje; (40) svařování.
(511) 1, 6, 7, 40
(540)

PANTERMAX

- (111) **384079**
(220) 29.09.2020
(320) 29.09.2020
(442) 04.11.2020
(151) 10.02.2021
(730) **Společnost pro Cenové mapy ČR s.r.o.**, Královská 1086/14, Praha 1, Staré Město, 11000, CZ
(740) Pavel Reichel a kol., Ing. Pavel Reichel, Lopatecká 152/14, Praha 4, Podolí, 14700
(210) O-566894
(510) (9) nosiče informací všeho druhu v rozsahu třídy 9, včetně multimediálních nosičů a 3D animací, databází a dat v oblasti aktuálních cen nemovitostí, počítačové programy a software, a to v oblasti cen nemovitostí, bez ohledu na záznamová média nebo prostředky šíření, a to z internetu, multimediální informační katalogy; (35) výstavy pro obchodní a reklamní účely, jejich organizování a pořádání, včetně souvisejícího odborného poradenství, inzertní, reklamní a propagační služby, poskytování těchto služeb prostřednictvím Internetu, poskytování pomoci při provozu obchodu, včetně zprostředkování obchodních záležitostí, marketing, průzkumy a analýzy trhu, obchodní poradenství v oblasti aktuálních cen nemovitostí, organizování a uzavírání obchodních transakcí pro jiné, provozování virtuálních obchodních středisek v oblasti aktuálních cen nemovitostí; ekonomické a organizační poradenství; (36) služby v oblasti nemovitostí a jejich aktuálních cen, zejména poskytované prostřednictvím Internetu, poradenství při financování bytových projektů, finanční analýzy, vyhodnocování finančních a peněžních služeb, poskytování informací a rad zákazníkům v souvislosti s výběrem nemovitostí, jejich koupí a jejich aktuálních cen, služby v oblasti úvěrů, odborná pomoc a poradenství při financování bytových projektů, realitní činnost; (38) poskytování (šíření) informací prostřednictvím veřejných datových sítí, například prostřednictvím internetu.
(511) 9, 35, 36, 38
(540)

Dataligence

- (111) **384080**
(220) 29.09.2020
(320) 29.09.2020
(442) 04.11.2020
(151) 10.02.2021
(730) **CyberBerry Technologies s.r.o.**, Osadní 869/32, Praha 7, Holešovice, 17000, CZ
(210) O-566901
(510) (9) mobilní aplikace, software, software a aplikace pro mobilní zařízení, aplikace ke stažení pro použití s mobilními zařízeními; (35) reklama online, internetový marketing, digitální marketing, cílený marketing, propagační činnost, reklama, poskytování prohledávatelného on-line reklamního katalogu zaměřeného na služby restaurací a obchodů; (43) poskytování informací, hodnocení a recenzí v oboru restaurací a obchodů.
(511) 9, 35, 43
(540)

EatLow

- (111) **384081**
(220) 08.10.2020

(320) 08.10.2020
(442) 04.11.2020
(151) 10.02.2021
(730) **WeFood Nutrition s.r.o.**, Těšinská 1698, Šenov, 53843, CZ
(210) O-566903
(591) Barevná

(510) (5) potravní doplňky a dietetické přípravky, zubní přípravky a výrobky a léčebné zubní pasty, hygienické přípravky a výrobky, dezinfekční a antiseptické přípravky, léčiva a veterinární přípravky a výrobky - farmaceutické přípravky a přírodní léčiva; (29) mléčné výrobky a jejich náhražky - mléčné koktejly, mléčné nápoje, mléčné nápoje s převažujícím podílem mléka, mléko v prášku, náhražky mléka, nápoje na bázi mléka, nápoje vyrobené z mléčných výrobků, proteinová mléka, jedlé oleje a tuky, hotová jídla (polévky); (32) nealkoholické nápoje - ochucené sycené nápoje, vody, energetické nápoje, energetické nápoje obsahující kofein, izotonické nápoje, přípravky pro výrobu nápojů - koncentráty pro výrobu ovocných nápojů a nealkoholické ovocné výtažky.

(511) 5, 29, 32
(540)



(111) **384082**
(220) 30.09.2020
(320) 30.09.2020
(442) 04.11.2020
(151) 10.02.2021
(730) **Luksík Denys Ing.**, J.Holuba 237/13, Kralupy nad Vltavou, 27801, CZ
(210) O-566909

(510) (25) atletická obuv, atletické úbory, bundy, části oděvů, obuvi a pokrývek hlavy, fotbalové dresy, rukavice, rukavice (oděvy), sportovní oděvy (jiné než golfové rukavice), sportovní oblečení, oděvy pro sport, návleky na ruce, návleky na ruce (oděvy); (28) fotbalové rukavice, fotbalové vybavení, sportovní chrániče, sportovní potřeby, sportovní vybavení, sportovní míče, vybavení pro sportovní trénink, sportovní potřeby a vybavení, chrániče rukou pro použití při sportu, ochranné vycpávky jako části sportovní výstroje, ochranné vycpávky (jako součást sportovní výstroje), chrániče rukou přizpůsobené pro sportovní účely, bandáže na ruce pro sportovní účely; (41) výuka fotbalu, fotbalové tábory, služby fotbalové akademie, organizování fotbalových zápasů, organizování fotbalových soutěží, pořádání fotbalových soutěží, organizování fotbalových sportovních akcí, trénování sportů, sportovní tábory, sportovní výcvik, sportovní aktivity, sportovní služby, organizování sportovních a sportovních akcí, školení učitelů sportu, služby sportovní výuky, organizování sportovní výuky, produkce sportovních akcí, organizování sportovních činností a sportovních soutěží, provozování sportovních táborů, organizace sportovních soutěží, pořádání sportovních soutěží, pořádání sportovních turnajů, organizace sportovních akcí, organizování sportovních akcí, soutěží a sportovních turnajů, vzdělávací služby v oblasti sportu, sportovní výuka, trénink a instruktáž, půjčování vybavení pro sportovní akce, pořádání a vedení sportovních akcí, příprava a pořádání sportovních akcí, školicí služby vztahující se ke sportu, služby v oblasti sportu a fitness.

(511) 25, 28, 41

(540)



(111) **384083**
(220) 30.09.2020
(320) 30.09.2020
(442) 04.11.2020
(151) 10.02.2021
(730) **KV material s.r.o.**, Na strži 1702/65, Praha 4, Nusle, 14000, CZ
(740) JUDr. Josef Vejmelka, Italská 753/27, Praha 2, Vinohrady, 12000
(210) O-566935

(510) (9) elektrické vypínače a spínače, vypínače a spínače [elektrotechnika], jističe, materiály pro elektrická vedení [vodiče, kabely], měniče [elektrotechnika], měřicí nástroje a zařízení, omezovače [elektrotechnika], přepojovače (telefonní), rozváděcí skříně [elektrotechnika], spínací skříně, rozvaděče [elektrotechnika], rozvodné skříně [elektrotechnika], rozvodné desky [elektrotechnika], rozvodné pulty [elektrotechnika], řídicí panely, spínače elektrických obvodů, transformátory [elektrotechnika].

(511) 9
(540)

KV Switchgear

(111) **384084**
(220) 30.09.2020
(320) 30.09.2020
(442) 04.11.2020
(151) 10.02.2021
(730) **ATOMIKA, z.s.**, Peřinova 117/10, Olomouc, Černovír, 77900, CZ
(740) Halaxová & Halaxová TETRAPAT, Mgr. Eva Halaxová, Jínonická 804/80, Praha 5, Košíře, 15800

(210) O-566937
(591) Barevná

(510) (16) tiskoviny zařazené do této třídy, zejména časopisy, informační a propagační materiály, letáky, kalendáře, fotografie; (25) trička, kšiltovky, mikiny, tepláky, sportovní kalhoty, ponožky, boty; (41) organizování sportovních činností a sportovních soutěží, praktický výcvik, sportovní příprava pro děti, cvičení rodičů s dětmi, sportovní kurzy, pronájem sportovních zařízení, provozování sportovních zařízení, poskytování zařízení pro sportovní akce, sportovní a atletické soutěže, organizování sportovních klubů, prázdninové tábory (zábava), pořádání kulturních a společenských akcí.

(511) 16, 25, 41
(540)



- (111) **384085**
(220) 01.10.2020
(320) 01.10.2020
(442) 04.11.2020
(151) 10.02.2021
(730) **Novartis AG**, 4002 Basel, CH
(740) Všetěčka Zelený Švorčík a partneři, advokátní a patentová kancelář, JUDr. Michal Havlík, Hálkova 1406/2, Praha 2, Nové Město, 12000
(210) O-566975
(510) (5) farmaceutické přípravky pro humánní užití.
(511) 5
(540)

EXOTAFIN

- (111) **384086**
(220) 01.10.2020
(320) 01.10.2020
(442) 04.11.2020
(151) 10.02.2021
(730) **Novartis AG**, 4002 Basel, CH
(740) Všetěčka Zelený Švorčík a partneři, advokátní a patentová kancelář, JUDr. Michal Havlík, Hálkova 1406/2, Praha 2, Nové Město, 12000
(210) O-566976
(510) (5) farmaceutické přípravky pro humánní užití.
(511) 5
(540)

EXOTERBYN

- (111) **384087**
(220) 01.10.2020
(320) 01.10.2020
(442) 04.11.2020
(151) 10.02.2021
(730) **CatROUND s.r.o.**, Korunní 2569/108, Praha 10, Vinohrady, 10100, CZ
(210) O-566984
(591) Barevná
(510) (28) hry, hračky a výrobky určené ke hraní, cvičební a sportovní potřeby; (41) vzdělávání, školení, zábava, sportovní a kulturní činnosti; (44) péče o hygienu a krásu osob a zvířat.
(511) 28, 41, 44
(540)



- (111) **384088**
(220) 02.10.2020
(320) 02.10.2020
(442) 04.11.2020
(151) 10.02.2021
(730) **VINASOFT S.R.O.**, Musilova 329, Praha 4, Šeberov, 14900, CZ
(210) O-566995
(510) (9) nahraný obsah (počítačové programy, data a informace), informační technologie a audiovizuální, multimediální a fotografické přístroje, bezpečnostní, zabezpečovací, ochranná a signalizační zařízení; (35) reklamní, marketingové a propagační služby, obchodní informační služby pro spotřebitele, pomoc v obchodní a podnikatelské činnosti, management a administrativní služby; (36) finanční a peněžní služby a bankovní služby; (37) montážní služby, čištění, údržba; (38) telekomunikační služby, poskytování a pronájem telekomunikačních zařízení a vybavení; (42) služby v oblasti informačních technologií, vědecké a technologické služby, služby kontroly kvality, návrhářství.
(511) 9, 35, 36, 37, 38, 42
(540)

VINASOFT

- (111) **384089**
(220) 05.10.2020
(320) 05.10.2020
(442) 04.11.2020
(151) 10.02.2021
(730) **SolverTech s.r.o.**, Veselá 52, Zašová, 75651, CZ
(740) Zachveja & partneři, advokátní kancelář, s.r.o., Mgr. Ing. Martin Janota, 28. října 1727/108, Ostrava, Moravská Ostrava, 70200
(210) O-567031
(510) (39) automobilová doprava, dodávka květin, dodávka vody, dodávka zboží, dodávka zboží poštou, doprava, doprava [doprava zboží], doručování balíků, doručování novin, doručování zpráv, kurýrní služby [zprávy nebo zboží], logistika v dopravě, nakládka a vykládka, nákladní kamionová doprava, navigační služby pro řidiče při cestování, osobní doprava, poskytování dopravních informací, přeprava, přeprava a uskladnění odpadu, přeprava nábytku, rezervace dopravy, sdílení automobilů, služby řidičů, stěhovací služby, vykládka nákladu, zařizování přepravy osob pro jiné osoby prostřednictvím on-line aplikace, zprostředkování dopravy, zprostředkování přepravy; (41) pořádání a vedení konferencí, pořádání a vedení kongresů, pořádání a vedení osobních vzdělávacích fór, pořádání a vedení seminářů, pořádání a vedení workshopů [školení], poskytování informací v oblasti vzdělávání, profesní rekvalifikace, předání know-how [odborné vzdělávání], školení, vzdělávací služby; (42) aktualizace počítačového softwaru, analýza počítačových systémů, cloud computing, instalace počítačového softwaru, kopírování počítačových programů, poradenství v oblasti informačních technologií [IT], poradenství v oblasti počítačového softwaru, poradenství v oblasti počítačových technologií, poskytování informací v oblasti počítačových technologií a programování prostřednictvím webových stránek, poskytování outsourcingových služeb v oblasti informačních technologií, pronájem počítačového softwaru, pronájem webových serverů, serverhosting, software jako služba [SaaS], tvorba počítačového softwaru, údržba počítačového softwaru, vývoj počítačových platforem, vývoj softwaru v rámci softwarového publikování.
(511) 39, 41, 42
(540)

SolverTech

- (111) **384090**
(220) 05.10.2020
(320) 05.10.2020
(442) 04.11.2020
(151) 10.02.2021
(730) **Znovuzrození stromem s.r.o.**, Nové sady 988/2, Brno, Staré Brno, 60200, CZ
(740) A. Holas & partner, Patentová a známková kancelář, Ing. Mgr. Hana Holasová, Křížová 105/4, Brno, Staré Brno, 60300
(210) O-567046
(510) (6) kovová kování na rakve, kovové podzemní schránky na rakve; (19) podzemní schránky na rakve nekovové; (20) pohřební urny, rakve, ozdoby na rakve nekovové.
(511) 6, 19, 20
(540)



- (111) **384091**
(220) 06.10.2020
(320) 06.10.2020
(442) 04.11.2020
(151) 10.02.2021

(730) **3DK s.r.o.**, U zdravotního ústavu 2213/8, Praha 10, Vinohrady, 10000, CZ
(740) JUDr. Alice Kluzáková, Sokolovská 454/126, Praha 8, Karlín, 18600
(210) O-567073
(510) (10) protetické výrobky a umělé implantáty, zařízení pro zubní lékařství; (21) pomůcky ústní hygieny; (41) poskytování pokračujících vzdělávacích kurzů v oblasti zubařství, vzdělávací a školicí služby; (44) služby zubního lékařství, zubařské konzultace, služby zdravotní péče.
(511) 10, 21, 41, 44
(540)

3DK

(111) **384092**
(220) 06.10.2020
(320) 06.10.2020
(442) 04.11.2020
(151) 10.02.2021
(730) **3DK s.r.o.**, U zdravotního ústavu 2213/8, Praha 10, Vinohrady, 10000, CZ
(740) JUDr. Alice Kluzáková, Sokolovská 454/126, Praha 8, Karlín, 18600
(210) O-567074
(591) Barevná
(510) (10) protetické výrobky a umělé implantáty, zařízení pro zubní lékařství; (21) pomůcky ústní hygieny; (35) reklama a marketing; (41) poskytování pokračujících vzdělávacích kurzů v oblasti zubařství, vzdělávací a školicí služby; (44) služby zubního lékařství, zubařské konzultace, služby zdravotní péče.
(511) 10, 21, 35, 41, 44
(540)

3DK

(111) **384093**
(220) 06.10.2020
(320) 06.10.2020
(442) 04.11.2020
(151) 10.02.2021
(730) **3DK s.r.o.**, U zdravotního ústavu 2213/8, Praha 10, Vinohrady, 10000, CZ
(740) JUDr. Alice Kluzáková, Sokolovská 454/126, Praha 8, Karlín, 18600
(210) O-567075
(591) Barevná
(510) (10) protetické výrobky a umělé implantáty, zařízení pro zubní lékařství; (21) pomůcky ústní hygieny; (35) reklama a marketing; (41) poskytování pokračujících vzdělávacích kurzů v oblasti zubařství, vzdělávací a školicí služby; (44) služby zubního lékařství, zubařské konzultace, služby zdravotní péče.
(511) 10, 21, 35, 41, 44
(540)

3DK
DENTÁLNÍ
KLINIKA

Přehled zápisů ochranných známek se změnou ve vztahu ke zveřejněným přihláškám

Kapitola obsahuje údaje o ochranných známkách zapsaných na základě ustanovení § 28 odst. 1 zákona č. 441/2003 Sb., u kterých došlo ke změně údajů oproti zveřejněné přihlášce ochranné známky.

| Číselný přehled (111) | | | |
|--------------------------|--------|--------|--------|
| 383979 | 383983 | 383984 | 383985 |

Zápisy ochranných známek se změnou ve vztahu ke zveřejněným přihláškám

(111) **383979**
(220) 11.02.2017
(320) 11.02.2017
(442) 12.04.2017
(151) 10.02.2021
(540)

Lorii

(730) **Lorencová Petra**, Břasy 247, Břasy, 33824, CZ
(510) (16) diáře, plánovací kalendáře, bloky, deníky, lepítka, notýsky, knihy; (24) textilní dekorace, bytová dekorace, povlaky na polštáře.
(511) 16, 24
(210) O-537326

(111) **383983**
(220) 01.10.2019
(320) 01.10.2019
(442) 27.11.2019
(151) 10.02.2021
(540)



(730) **Kancelář Cato, s.r.o.**, Milady Horákové 75/105, Praha 6, Hradčany, 16000, CZ
(740) Fialová advokátní kancelář, Mgr. Petra Fialová, Vinohradská 1899/112, Praha 3, Vinohrady, 13000
(510) (45) služby právní pomoci, právní informace, právní poradenství, právní rešeršní služby.
(591) Barevná
(511) 45
(210) O-558836

(111) **383984**
(220) 01.10.2019
(320) 01.10.2019
(442) 27.11.2019
(151) 10.02.2021

(540)



(730) **Kancelář Cato, s.r.o.**, Milady Horákové 75/105, Praha 6, Hradčany, 16000, CZ
(740) Fialová advokátní kancelář, Mgr. Petra Fialová, Vinohradská 1899/112, Praha 3, Vinohrady, 13000
(510) (45) služby právní pomoci, právní informace, právní poradenství, právní rešeršní služby.
(591) Barevná
(511) 45
(210) O-558837

(111) **383985**
(220) 04.10.2019
(320) 04.10.2019
(442) 06.11.2019
(151) 10.02.2021
(540)



(730) **Kellner Jiří**, č. p. 197, Lázně Libverda, 46362, CZ
(510) (30) mouka ; (35) akviziční, marketingová, propagační, reklamní a inzertní činnost, poskytování obchodních informací, distribuce zboží k reklamním účelům, a to v oblasti výrobků trvanlivého pečiva; (41) organizování a pořádání soutěží pro veřejnost na podporu prodeje výrobků trvanlivého pečiva.
(511) 30, 35, 41
(210) O-558889

Zápisy licenčních smluv k ochranným známkám

V této kapitole jsou zveřejněny zápisy licenčních smluv podle ustanovení § 18 odst. 1 zákona č. 441/2003 Sb.

| Číslo zápisu (111) | Vlastník (730) | Nabyvatel licence (791) | Druh licence (793) | Datum uzavření licenční smlouvy (793) | S účinností od data (580) |
|--------------------|---|---|--------------------|---------------------------------------|---------------------------|
| 155343 | TESLA Holding a.s., Rubeška 215/1, Praha 9, Vysočany, 19000, CZ | INTER-SAT LIMITED, Kleomenous 1, 1060 Nicosia, CY | nevýhradní | 29.04.2017 | 15.02.2021 |
| 166164 | TESLA Holding a.s., Rubeška 215/1, Praha 9, Vysočany, 19000, CZ | INTER-SAT LIMITED, Kleomenous 1, 1060 Nicosia, CY | nevýhradní | 29.04.2017 | 15.02.2021 |
| 166165 | TESLA Holding a.s., Rubeška 215/1, Praha 9, Vysočany, 19000, CZ | INTER-SAT LIMITED, Kleomenous 1, 1060 Nicosia, CY | nevýhradní | 29.04.2017 | 15.02.2021 |
| 166167 | TESLA Holding a.s., Rubeška 215/1, Praha 9, Vysočany, 19000, CZ | INTER-SAT LIMITED, Kleomenous 1, 1060 Nicosia, CY | nevýhradní | 29.04.2017 | 15.02.2021 |
| 176855 | VAFO Brands s.r.o., K Brůdku 94, Chráštany, 25219, CZ | VAFO PRAHA, s.r.o., K Brůdku 94, Chráštany, 25219, CZ | nevýhradní | 01.01.2020 | 15.02.2021 |
| 187096 | VAFO Brands s.r.o., K Brůdku 94, Chráštany, 25219, CZ | VAFO PRAHA, s.r.o., K Brůdku 94, Chráštany, 25219, CZ | nevýhradní | 01.01.2020 | 15.02.2021 |
| 187894 | VAFO Brands s.r.o., K Brůdku 94, Chráštany, 25219, CZ | CANVIT s.r.o., K Brůdku 94, Chráštany, 25219, CZ | nevýhradní | 01.01.2020 | 15.02.2021 |
| 212058 | VAFO Brands s.r.o., K Brůdku 94, Chráštany, 25219, CZ | CANVIT s.r.o., K Brůdku 94, Chráštany, 25219, CZ | nevýhradní | 01.01.2020 | 15.02.2021 |
| 212060 | VAFO Brands s.r.o., K Brůdku 94, Chráštany, 25219, CZ | CANVIT s.r.o., K Brůdku 94, Chráštany, 25219, CZ | nevýhradní | 01.01.2020 | 15.02.2021 |
| 212062 | VAFO Brands s.r.o., K Brůdku 94, Chráštany, 25219, CZ | CANVIT s.r.o., K Brůdku 94, Chráštany, 25219, CZ | nevýhradní | 01.01.2020 | 15.02.2021 |
| 212063 | VAFO Brands s.r.o., K Brůdku 94, Chráštany, 25219, CZ | CANVIT s.r.o., K Brůdku 94, Chráštany, 25219, CZ | nevýhradní | 01.01.2020 | 15.02.2021 |
| 212064 | VAFO Brands s.r.o., K Brůdku 94, Chráštany, 25219, CZ | CANVIT s.r.o., K Brůdku 94, Chráštany, 25219, CZ | nevýhradní | 01.01.2020 | 15.02.2021 |
| 222240 | VAFO Brands s.r.o., K Brůdku 94, Chráštany, 25219, CZ | VAFO PRAHA, s.r.o., K Brůdku 94, Chráštany, 25219, CZ | nevýhradní | 01.01.2020 | 15.02.2021 |
| 222241 | VAFO Brands s.r.o., K Brůdku 94, Chráštany, 25219, CZ | VAFO PRAHA, s.r.o., K Brůdku 94, Chráštany, 25219, CZ | nevýhradní | 01.01.2020 | 15.02.2021 |
| 222565 | VAFO Brands s.r.o., K Brůdku 94, Chráštany, 25219, CZ | CANVIT s.r.o., K Brůdku 94, Chráštany, 25219, CZ | nevýhradní | 01.01.2020 | 15.02.2021 |
| 224756 | VAFO Brands s.r.o., K Brůdku 94, Chráštany, 25219, CZ | CANVIT s.r.o., K Brůdku 94, Chráštany, 25219, CZ | nevýhradní | 01.01.2020 | 15.02.2021 |
| 235004 | VAFO Brands s.r.o., K Brůdku 94, Chráštany, 25219, CZ | VAFO PRAHA, s.r.o., K Brůdku 94, Chráštany, 25219, CZ | nevýhradní | 01.01.2020 | 15.02.2021 |
| 238344 | TESLA Holding a.s., Poděbradská 56/186, Praha 9 - Hloubětín, 18066, CZ | INTER-SAT LIMITED, Kleomenous 1, 1060 Nicosia, CY | nevýhradní | 29.04.2017 | 15.02.2021 |
| 238345 | TESLA Holding a.s., Rubeška 215/1, Praha 9, Vysočany, 19000, CZ | INTER-SAT LIMITED, Kleomenous 1, 1060 Nicosia, CY | nevýhradní | 29.04.2017 | 15.02.2021 |
| 238346 | TESLA Holding a.s., Rubeška 215/1, Praha 9, Vysočany, 19000, CZ | INTER-SAT LIMITED, Kleomenous 1, 1060 Nicosia, CY | nevýhradní | 29.04.2017 | 15.02.2021 |
| 245920 | VAFO Brands s.r.o., K Brůdku 94, Chráštany, 25219, CZ | CANVIT s.r.o., K Brůdku 94, Chráštany, 25219, CZ | nevýhradní | 01.01.2020 | 15.02.2021 |
| 247499 | VAFO Brands s.r.o., K Brůdku 94, Chráštany, 25219, CZ | CANVIT s.r.o., K Brůdku 94, Chráštany, 25219, CZ | nevýhradní | 01.01.2020 | 15.02.2021 |
| 277611 | VAFO Brands s.r.o., K Brůdku 94, Chráštany, 25219, CZ | VAFO PRAHA, s.r.o., K Brůdku 94, Chráštany, 25219, CZ | nevýhradní | 01.01.2020 | 15.02.2021 |
| 288154 | Kolečkář Leo, Tichá 6, Držovice, 79607, CZ | STAKO Červený Kostelec s.r.o., Lhota za Červeným Kostelcem 393, Červený Kostelec, 54941, CZ | podlicence | 05.02.2021 | 15.02.2021 |
| 314779 | VAFO Brands s.r.o., K Brůdku 94, Chráštany, 25219, CZ | VAFO PRAHA, s.r.o., K Brůdku 94, Chráštany, 25219, CZ | nevýhradní | 01.01.2020 | 15.02.2021 |
| 341516 | VAFO Brands s.r.o., K Brůdku 94, Chráštany, 25219, CZ | VAFO PRAHA, s.r.o., K Brůdku 94, Chráštany, 25219, CZ | nevýhradní | 01.01.2020 | 15.02.2021 |
| 367697 | Statutární město Pardubice, Pernštýnské náměstí 1, Pardubice, 53002, CZ | DEEP VISION s.r.o., Hlaváčova 207, Pardubice, Zelené Předměstí, 53002, CZ | výhradní | 02.02.2021 | 15.02.2021 |

| Číslo zápisu (111) | Vlastník (730) | Nabyvatel licence (791) | Druh licence (793) | Datum uzavření licenční smlouvy (793) | S účinností od data (580) |
|--------------------|--|---|--------------------|---------------------------------------|---------------------------|
| 382176 | MARLENKA international s.r.o., Valcířská 434, Frýdek-Místek, Lískovec, 73801, CZ | EKOMILK a.s., Příborská 818, Frýdek-Místek, Místek, 73801, CZ | nevýhradní | 10.02.2021 | 15.02.2021 |

Přehled obnov zápisu ochranných známek

Kapitola obsahuje údaje o ochranných známkách, u kterých byl na žádost vlastníka obnoven zápis podle ustanovení § 28 odst. 2 zákona č. 441/2003 Sb.

| Číselný přehled (111) | | | | | | | | | | | |
|--------------------------|--------|--------|--------|--------|--------|--------|--------|--------|--------|--------|--------|
| 155943 | 160412 | 160476 | 165117 | 165194 | 170338 | 170339 | 170600 | 170629 | 170675 | 170678 | 170681 |
| 170682 | 171084 | 171366 | 171390 | 173456 | 174333 | 175084 | 178868 | 238042 | 238945 | 239817 | 239818 |
| 239821 | 240486 | 240511 | 240512 | 240665 | 240666 | 240721 | 240722 | 242456 | 242458 | 243125 | 243151 |
| 243229 | 243284 | 244454 | 244753 | 245616 | 245699 | 245888 | 246329 | 246388 | 246675 | 247711 | 248125 |
| 250176 | 250178 | 254162 | 260189 | 317738 | 318355 | 319556 | 319738 | 319834 | 319835 | 319836 | 319840 |
| 320009 | 320352 | 320373 | 320481 | 320487 | 320656 | 321035 | 321163 | 321334 | 321361 | 321382 | 321446 |
| 321574 | 321575 | 321649 | 321759 | 321886 | 322044 | 322048 | 322049 | 322073 | 322162 | 322163 | 322291 |
| 322346 | 322501 | 322844 | 323035 | 323139 | 323404 | 323421 | 323434 | 323647 | 323733 | 323773 | 323803 |
| 323825 | 323826 | 323933 | 324152 | 324494 | 324662 | 324805 | 324927 | 325105 | 325184 | 325480 | 325513 |
| 325635 | 325778 | 325788 | 325983 | 326112 | 326405 | 326406 | 326876 | 327006 | 327127 | 327128 | 327264 |
| 327632 | 327633 | 327990 | 328124 | 328230 | 334575 | 344395 | 349318 | 361731 | | | |

Obnovy zápisu ochranných známek

(111) **155943**
(220) 09.06.1961
(151) 14.09.1964
(540)

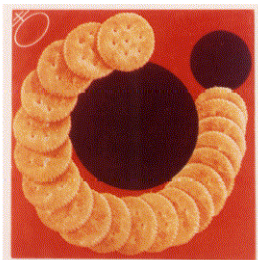

(591) Barevná
(730) **Intercontinental Great Brands LLC**, 100 Deforest Avenue, East Hanover NJ 07936, NJ, US
(740) Všetečka Zelený Švorčík a partneři, advokátní a patentová kancelář, JUDr. Otakar Švorčík, advokát, Hálkova 1406/2, Praha 2, Nové Město, 12000
(510) (30) sušenky.
(511) 30
(210) O-24640

(111) **160412**
(220) 11.03.1971
(151) 09.07.1971
(540)



(730) **Maytag Properties, LLC**, 500 Renaissance Drive, Suite 101, St. Joseph, MI, US
(740) Čermák a spol., JUDr. Karel Čermák jr., Ph.D., LL.M., advokát, Národní 32, Praha 1, 11000
(510) (7) přístroje a stroje pro prádelny, zejména pračky prádla a šatů, sušičky a jejich součásti.
(511) 7
(210) O-45090

(111) **160476**
(220) 28.04.1971
(151) 07.09.1971
(540)

NABISCO

(730) **Intercontinental Great Brands LLC**, 100 Deforest Avenue, East Hanover NJ 07936, NJ, US
(740) Všetečka Zelený Švorčík a partneři, advokátní a patentová kancelář, JUDr. Otakar Švorčík, advokát, Hálkova 1406/2, Praha 2, Nové Město, 12000
(510) (30) sušenky, otruby, chléb, briošky, malé piškotové dortíky, cukrářské pečivo, obilninové vločky, slané sušenky, obilninové pokrmy, psí suchary, koblíhy, fikové tyčinky, pšeničná mouka, grahamová mouka, tvrdý bílý chléb, kornoutky na zmrzlinu, plněné koláče z křehkého těsta, preclíky, preclíkové tyčinky, zemle, suchary, krájené sušenky a slané sušenky na sandwiche, tučné máslové sušenky pečené ve tvaru koláče a krájené na dílky, pšeničná obilnina ve tvaru taštiček, obilnina ve tvaru kornoutku, cukrované vafle, pšeničné vločky, čistá obilnina k snídani a dietní suchary.
(511) 30
(210) O-45183

(111) **165117**
(220) 10.08.1981
(151) 17.06.1982
(540)



(730) **Telefonaktiebolaget L M Ericsson**, Stockholm, SE
(740) KOREJZOVA LEGAL v.o.s., JUDr. Petra Sauvage de Brantes, advokátka, Korunní 810/104, Praha 10, Vinohrady, 10100
(510) Obecné kovy v surovém a polozpracovaném stavu a jejich slitiny, kotvy, kovářiny, zvony, stavební materiál z válcovaného a litého kovu, kolejnice a jiný kovový materiál určený k železničním účelům, řetězy (s výjimkou hnacích řetězů pro vozidla), kovové kabely a dráty (s výjimkou drátů k elektrotechnickým účelům), zámečnické výrobky, kovové roury, nedobytné pokladny a schránky, ocelové kuličky, podkovy, hřebíky a šrouby, jiné kovové výrobky, které nejsou obsaženy v jiných třídách, rudy, stroje a obráběcí stroje (s výjimkou těch, které jsou zahrnuty v třídách 9-12 a 16), motory, soukolí a hnací řemeny, zemědělské stroje a líhně, maznice, přístroje a nástroje k vědeckým a laboratorním účelům, přístroje a nástroje navigační, tj. přístroje a nástroje určené k přenášení rozkazů, k měření a přístroje všeobecně užívané při řízení lodí a letadel, přístroje a nástroje geodetické a elektrické, nezačleněné do jiných tříd, přístroje a nástroje pro bezdrátovou telegrafii, přístroje fotografické, kinematografické, optické včetně promítačů obrazů a zvětšovacích přístrojů, přístroje a nástroje k vážení a měření, přístroje a nástroje signalizační včetně píšťalek (signálních), přístroje a nástroje určené ke kontrolním účelům; přístroje a nástroje pro účely záchranné a učební; automaty uváděné v činnost vhozením mince nebo známky, přístroje pro záznam a reprodukci mluveného slova; zapisovací pokladny a počítací stroje, včetně kancelářských a děrovacích strojů, hasicí přístroje, speciální pouzdra pro přístroje a nástroje, které jsou zařazeny do této třídy, osvětlovací a topná zařízení a zařízení na výrobu páry, zařízení pro vaření, chlazení, větrání, včetně klimatizačních zařízení nebo zařízení na úpravu vzduchu, zařízení pro rozvod vody a zařízení zdravotnická, přístroje a nástroje chirurgické, lékařské, zubolékařské a zvěrolékařské, včetně speciálního nábytku pro tyto obory a včetně přístrojů a zdravotnických pomůcek jako: ortopedické bandáže, zdravotnické výrobky z gumy, protězy apod., drahé kovy a jejich slitiny, předměty drahých kovů, jejich slitin nebo z plátovaných (dublovaných) kovů, bižuterie z umělých i plastických hmot, hodiny a chronometrická zařízení, včetně speciálních pouzder, umělecké předměty z bronzu, papír a výrobky z papírů, lepenka a kartonážní výrobky, tiskoviny, časopisy, periodiky, knihy, zboží knihařské, fotografie, psací potřeby, kancelářská lepidla, potřeby pro umělce, štětce, psací stroje a kancelářské potřeby s výjimkou nábytku, učební a školní potřeby a pomůcky, hrací karty, tiskací písma, štočky, gutaperča, guma, balata a náhražky těchto hmot, výrobky z těchto hmot, pokud nejsou obsaženy v jiných třídách, polotovary z plastických hmot (folie, desky, tyče), těsnící hmoty, ucpávky a izolace (tepelné, elektrické nebo zvukové), osinek, slída a výrobky z osinku a slídy, hadice (s výjimkou kovových), nábytek včetně kovového a kempingového nábytku, broušená skla a zrcadla, rámy, výrobky ze dřeva, korku, třtiny, vrbového proutí, rohoviny, kostí, slonoviny, kostic, želoviny, jantaru, perleti, mořské pěny, buničiny, pokud nejsou zahrnuty v jiných třídách a výrobky z náhražek těchto materiálů, včetně výrobků z plastických hmot a výrobky z plastických hmot, pokud nejsou zařazeny v jiných třídách, ložní potřeby, matrace, žíněny, podhlavníky apod., insertní a reklamní činnost, poskytování pomoci při výkonu hosp. činnosti, pojišťovnictví a peněžnictví, stavebnictví, provádění oprav a instalací, spoje (pošta), činnost vyučovací, vzdělávací a zábavná, ostatní služby nezahrnuté do tř. 35-41.
(511) 6, 7, 9, 10, 11, 14, 16, 17, 20, 35, 36, 37, 38, 41, 42
(210) O-52336

(111) **165194**
(220) 07.10.1981
(151) 29.09.1982
(540)

HALLITE

(730) **HALLITE SEALS INTERNATIONAL LIMITED**, Hesslewood
Country Office Park Ferriby Road, Hessle, East Yorkshire HU13 0PW,
GB
(740) Čermák a spol., JUDr. Karel Čermák Ph.D., LL.M., Elišky Peškové
735/15, Praha 5, Smíchov, 15000
(510) (17) azbestové těsnění a azbestové spoje, kaučuk, syntetický kaučuk a
plastické hmoty pro těsnění a spojování.
(511) 17
(210) O-52407

(111) **170338**
(220) 05.04.1991
(151) 20.07.1992
(540)

AIRFIX

(730) **Hornby Hobbies Limited**, Westwood, Margate, Kent CT9 4JX, GB
(740) TRAPLOVÁ-HAKR-KUBÁT Advokátní a patentová kancelář, Mgr. Jana
Šuranová Traplová, Přístavní 24, Praha 7, 17000
(510) (28) hry (jiné, než běžné karetní hry), hračky, modely sloužící ke hraní, v
kompletech prodávané soupravy dílů a součástí pro provádění a sestavování
her, hraček a modelů sloužících k zábavě.
(511) 28
(210) O-61145

(111) **170339**
(220) 05.04.1991
(151) 26.07.1992
(540)

HUMBROL

(730) **Hornby Hobbies Limited**, Westwood, Margate, Kent CT9 4JX, GB
(740) TRAPLOVÁ-HAKR-KUBÁT Advokátní a patentová kancelář, Mgr. Jana
Šuranová Traplová, Přístavní 24, Praha 7, 17000
(510) Barvy, laky, fermeže, emaily, smalty, krycí nátěry, přípravky pro tmelení a
základní nátěry; lepidla pro použití v domácnostech.
(511) 2, 16
(210) O-61146

(111) **170600**
(220) 07.03.1991
(151) 28.07.1992
(540)

BAUSCH & LOMB

(730) **BAUSCH & Lomb Incorporated, společnost zřízená podle zákonů
státu New York, ONE BAUSCH & LOMB PLACE, ROCHESTER, NY,
US**
(740) Všetečka Zelený Švorčík a partneři, advokátní a patentová kancelář, JUDr.
Pavel Zelený, advokát, Hálkova 1406/2, Praha 2, Nové Město, 12000
(510) Čistící přípravky, zejména pro čištění kontaktních čoček; farmaceutické
přípravky proti očním zánětům, zejména přípravky pro čištění kontaktních
čoček ve formě roztoků a tablet; optické nástroje a zařízení, zejména
kontaktní čočky, brýlová skla, sluneční brýle, obruby a pouzdra chránící
proti očním zánětům; jejich části a díly; dezinfekční pouzdra pro kontaktní
čočky; oční, zubní a ušní lékařské nástroje a přístroje, zejména diagnostické
přístroje pro periodická vyšetření a jejich záznamy; přístroje pro
nedoslýchavé; elektrické zubní kartáčky a jejich příslušenství, zejména
kartáčky, štětiny pro kartáčky a výměnné nosiče pro elektrické zubní
kartáčky.

(511) 3, 5, 9, 10, 21
(210) O-60738

(111) **170629**
(220) 08.03.1991
(151) 30.07.1992
(540)



(730) **Společnost Franze Kafky, z.s.**, Široká 65/14, Praha 1, Josefov, 11000,
CZ
(740) Dana Lukajová, patentový zástupce, Voršilská 10, Praha 1, 11000
(510) Vydávání knih a časopisů, novin, pohlednic, plakátů, map, grafik, dopisů a
dopisnic, obálek, pozdravných gratulačních a příležitostných blanketů,
turistických pláneků, názvy edičních řad, prodej knih, časopisů, novin,
plakátů, pohlednic, gramodesek, kazet video, magnetofonových kazet
stereo, kompaktních disků, antikvární prodej knih českých, slovenských,
cizojazyčných, časopisů, plakátů, gramodesek, magnetofonových pásek
stereo, videokazet, map, grafik, plakátů, prodej suvenýrů, pohlednic a
fotografií, plakátů, informačních brožur, záložek, přebalů knih, obalů,
desek, příležitostných známek, replik historických a uměleckých předmětů,
grafik, poskytování služeb restauračních a kavárenských, podávání teplých
a studených nápojů, polévek, hotových jídel, výrobků studené kuchyně,
dezertů, nápojů alkoholických i nealkoholických.
(511) 9, 16, 21, 41, 42
(210) O-60379

(111) **170675**
(220) 30.04.1991
(151) 30.07.1992
(540)

MILK-BONE

(730) **Big Heart Pet, Inc.**, One Strawberry Lane, Orrville, 44667, OH, US
(740) Baker & McKenzie s.r.o., advokátní kancelář, JUDr. Jiří Čermák,
Klimentská 46/1216, Praha 1, 11002
(510) (31) psí suchary.
(511) 31
(210) O-61531

(111) **170678**
(220) 30.04.1991
(151) 30.07.1992
(540)

CHIPS AHOY !

(730) **Intercontinental Great Brands LLC**, 100 Deforest Avenue, East
Hanover NJ 07936, NJ, US
(740) Všetečka Zelený Švorčík a partneři, advokátní a patentová kancelář, JUDr.
Otakar Švorčík, advokát, Hálkova 1406/2, Praha 2, Nové Město, 12000
(510) (30) sušenky, pečivo, krekery.
(511) 30
(210) O-61534

(111) **170681**
(220) 30.04.1991
(151) 30.07.1992
(540)

TEDDY GRAHAMS

(730) **Intercontinental Great Brands LLC**, 100 Deforest Avenue, East Hanover NJ 07936, NJ, US
(740) Všeťečka Zelený Švorčík a partneři, advokátní a patentová kancelář, JUDr. Otakar Švorčík, advokát, Háľkova 1406/2, Praha 2, Nové Město, 12000
(510) (30) sušenky, pečivo, krekerý.
(511) 30
(210) O-61538

(111) **170682**
(220) 30.04.1991
(151) 30.07.1992
(540)

TRISCUIT

(730) **Intercontinental Great Brands LLC**, 100 Deforest Avenue, East Hanover NJ 07936, NJ, US
(740) Všeťečka Zelený Švorčík a partneři, advokátní a patentová kancelář, JUDr. Otakar Švorčík, advokát, Háľkova 1406/2, Praha 2, Nové Město, 12000
(510) (30) sušenky, pečivo, krekerý.
(511) 30
(210) O-61539

(111) **171084**
(220) 24.09.1990
(151) 08.09.1992
(540)



(730) **Peter Lukačovič**, Kopeckého 27, Praha 6, 16900, CZ
(510) Obstarávetelská a obchodní činnost v oblasti sportu a turistiky, zejména obstarávání, zprostředkování, nákup a prodej horolezeckých lan, karabin, přileb, smyček, repšňůr, vklíněnců, cepínů, stoupacích želez, stanů, spacích pytlů, karimatek, a batohů; služby cestovní kanceláře, obstarávání ubytování a související služby, sportovní služby, zejména pořádání sportovních škol a kursů a jejich zprostředkování.
(511) 13, 18, 20, 22, 25, 35, 41, 42
(210) O-58692

(111) **171366**
(220) 02.04.1991
(151) 30.09.1992
(540)

MAGION

(730) **MAGION společnost s ručením omezeným**, Jiráskova 1284, Vsetín, 75501, CZ
(740) Patentová a známková kancelář, Ing. Jaromír Příkryl, Včelín 1161, Hulín, 76824
(510) Podnikání v oboru výpočetní techniky a řízení a to zejména: výroba software, informačních a řídicích systémů; projektování automatizovaných systémů řízení; kompletační a prodej počítačových systémů; prodej programových produktů; poradní, konzultační a školící činnosti v oboru výpočetní techniky, správy a řízení podniků; servisní činnosti v oboru výpočetní techniky.
(511) 9, 35, 37, 41, 42
(210) O-61096

(111) **171390**
(220) 10.06.1991
(151) 30.09.1992
(540)

MAESTRO

(730) **MasterCard International Incorporated**, 2000 Purchase Street, Purchase, NY, US
(740) Čermák a spol., JUDr. Karel Čermák Ph.D., LL.M., Elišky Peškové 735/15, Praha 5, Smíchov, 15000
(510) (36) finanční služby v souvislosti s vydáváním a užíváním bankovních karet, zejména debetních.
(511) 36
(210) O-62114

(111) **173456**
(220) 06.12.1991
(151) 02.09.1993
(540)



(730) **Sandgate Ltd**, Canon's Court, 22 Victoria Street, Hamilton, BM
(740) KOREJZOVA LEGAL v.o.s., JUDr. Petra Sauvage de Brantes, advokátka, Korunní 810/104, Praha 10, Vinohrady, 10100
(510) (14) hodiny, hodinky a jiné horologické a chronometrické přístroje, pásy k náramkovým hodinkám, náramky k hodinkám a řetízky k hodinkám, části a fitinky pro tyto výrobky, stojany pod hodiny.
(511) 14
(210) O-65266

(111) **174333**
(220) 10.12.1991
(151) 14.12.1993
(540)



(730) **Isola as**, Prestemoen 9, 3945 Porsgrunn, NO
(740) JUDr. Milan Kyjovský, advokát, Jaselská 202/19, Brno, Veverí, 60200
(510) (16) papír a výrobky z papíru, lepenka a kartonážní výrobky, tiskoviny, časopisy, periodika, knihy, zboží knihařské, fotografie, psací potřeby, kancelářská lepidla, potřeby pro umělce, štětce, psací stroje a kancelářské potřeby s výjimkou nábytku, učební a školní potřeby a pomůcky, hrací karty, tiskací písma, štočky.
(511) 16
(210) O-65309

(111) **175084**
(220) 07.08.1991
(151) 28.02.1994
(540)

Q 8

(730) **Kuwait Petroleum Corporation**, Safat, KW
(740) Všeťečka Zelený Švorčík a partneři, advokátní a patentová kancelář, JUDr. Otakar Švorčík, advokát, Háľkova 1406/2, Praha 2, Nové Město, 12000
(510) Chemikálie pro použití v průmyslu, vědě a fotografii, chemikálie pro zemědělství, zahradnictví a lesnictví, surové syntetické pryskyřice, surové plastické hmoty; paliva, prostředky na svícení, průmyslové oleje a tuky,

mazadla; plastické hmoty pro balení, papír, výrobky z papíru, karton, kartonové zboží, tiskový materiál a psací pomůcky, tiskopisy, fotografie, kancelářské potřeby, studijní a učební materiály (jiné než přístroje), mapy, obyčejné hrací karty; oděvy včetně bot, střeviců a trepek; čisticí služby, údržba, provádění oprav a udržování vzdušných, pozemních a vodních vozidel; průzkum a analýzy pro těžbu ropy, vrtání a čerpání ropy, služby hotelové a motelové, rezervace a řízení hotelů, služby zásobovací a ubytovací, služby pro restaurace a kavárny, služby při zásobování potravinami a nápoji.

(511) 1, 4, 16, 25, 37, 42
(210) O-63126

(111) **178868**
(220) 10.09.1991
(151) 15.08.1994
(540)

McPaper & Co

(730) **McPaper AG**, Hohenzollerndamm 150-151, Berlin, DE
(740) Vsetečka Zelený Švorčík a partneři, advokátní a patentová kancelář, JUDr. Michal Havlík, advokát, Hálkova 1406/2, Praha 2, Nové Město, 12000
(510) Služby ve věcech poplatkového systému zejména pomoc při zakládání jednotkových obchodů a obchodních řetězců zprostředkováním know-how organizace a řízení. Plánování, organizační a marketingové porady při zřizování, zahájení provozu a řízení skladů a skladových řetězců, jakož i řetězců jednotkových obchodů a specializovaných obchodních domů. Marketing a reklama. Provádění podnikatelsko hospodářských analýz místa podnikání. Vyhledávání trhu a rozborů trhu. Veškeré shora uvedené služby zejména pro maloobchod a nákupní svazy obchodů, obchodních řetězců a specializovaného trhu na papírnické zboží, tiskařské výrobky, psací potřeby a kancelářské potřeby. Fotokopírování, kopírování a reprodukování dokladů. Plánování a finanční poradenství při zřizování, zahajování provozu a řízení obchodů, řetězců jednotkových obchodů a specializovaných trhů. Všechny shora uvedené služby zejména pro maloobchodníky, obchodní svazy, obchodní řetězce a specializované trhy na papírnické zboží, tiskařské výrobky, psací potřeby a kancelářské potřeby. Provozování kopírovacích přístrojů pro použití dalšími osobami, provozování dálkových kopírovacích přístrojů, strojů pro průběžné vyvolávání negativů a tiskařských strojů, všechny tyto služby pro použití dalšími osobami. Vyvolávání fotografických obrázků pro jiné, tyto služby zejména pro maloobchod, kupecké svazy obchodů, obchodních řetězců a specializovaný trh papírnického zboží, tiskařských výrobků a kancelářských potřeb. Prodej lístků do divadel. Technické plánování a architektonické návrhy vnitřního zařízení pro obchodní stavby, zejména vhodné pro maloobchod, kupecké svazy obchodů, obchodní řetězce a specializovaný trh papírenského zboží, tiskařských výrobků, psacích potřeb a kancelářských potřeb. Služby v oboru platebních systémů, zejména při zprostředkování know how při zřizování jednotkových obchodů a obchodních řetězců.

(511) 35, 36, 38, 40, 41, 42
(210) O-63623

(111) **238042**
(220) 27.03.2001
(151) 22.10.2001
(540)



(730) **RACIO, s.r.o.**, Národních hrdinů 3146/22b, Břeclav, 69002, CZ
(740) INPARTNERS GROUP, Ing. Leopold Dadej, patentový zástupce, Na Valtické 339/6, Břeclav, Charvátská Nová Ves, 69141
(510) (29) ovoce kandované, ovoce konzervované, ovoce mražené, ovocné kompoty, džemy, zpracované arašídů, bramborové lupínky, zpracované mandle, oříšky zpracované, tofu, máslo kakaové, máslo arašídové, máslo kokosové, máslo oříškočokoládové, želatina jedlá, saláty ovocné; (30) výrobky z obilnin, výrobky z mouky, celozrnné extrudované a expandované pečivo ochucené či neochucené, jemné pečivo, cukrovinky, včetně cukrovinek arašídových, rýže, rýžové koláčky, rýžové chlebičky, kreky, obilné vločky či lupínky, potraviny na bázi ovsa, pražená kukuřice (popcorn), kukuřičné müsli, kukuřičné vločky, škrob a škrobové výrobky jako potrava, nekynutý chléb, knackebrot, potravinářské mouky včetně mouky cereální, oplatky, suchary, sušenky, keksy, biskvity, oplatky, medovníky, perníky, pufované pečivo, čokoláda, žvýkačky ne pro lékařské účely, med, chuťové přísady, kávové příchutě, kávové náhražky, glukóza pro výživu, přírodní sladidla, nápoje čokoládové včetně nápojů čokoládových s mlékem, nápoje kakaové včetně nápojů kakaových s mlékem, nápoje kávové včetně nápojů kávových s mlékem, přísady do nápojů jiné než esence; (32) nealkoholické nápoje, jako např. minerální vody, mošty, iontové nápoje, ovocné šťávy, koktejly nealkoholické, sladové nápoje, apod., prášky na přípravu šumivých nápojů, příchutě na výrobu nápojů, přípravky na výrobu nápojů.

(511) 29, 30, 32
(210) O-165799

(111) **238945**
(220) 05.01.2001
(151) 23.11.2001
(540)

FOXCONN

(730) **Hon Hai Precision Industry Co., Ltd.**, 2, Tzu Yu Street, Tu-Cheng City, Taipei Hsien, TW
(740) Vsetečka Zelený Švorčík a partneři, advokátní a patentová kancelář, JUDr. Michal Havlík, advokát, Hálkova 1406/2, Praha 2, Nové Město, 12000
(510) (9) počítač, relé, počítačový regulátor na střídavý proud, konektor, elektrická a datová zásuvka a zástrčka, adaptér, elektrické a optické vlákno, pružný substrát pro tištěné obvody, baterie (zdroj energie) pro využití ve vztahu k počítačům a dalším elektronickým přístrojům, nabíječka a kabel pro využití ve vztahu k počítačům a dalším elektronickým přístrojům, skříň hlavního počítače pro počítač a periférie, rámeček pro počítač a periférie, obvodová deska pro počítač a periférie, rozšiřující karta pro použití s počítačem a jeho perifériemi, polovodičový čip, obal polovodičového čipu, montážní rámeček polovodičového čipu, chladič (větrák) pro počítač, chladič (kovový) pro počítač, tepelná trubice pro počítač, ventilátor pro počítač, klip pro chladič (větrák) pro počítač, klip pro chladič (kovový) pro počítač, klip pro tepelnou trubici pro počítač, vypínač, klávesnice, displej z tekutých krystalů, modul displeje z tekutých krystalů, součást displeje z

tekutých krystalů, ovladač CD-ROM, zařízení na čtení dat, zařízení na ukládání dat, displej, komunikační kabel, komunikační vodič, síťový kabel, síťový vodič, síťové zařízení, elektrické komunikační produkty, komponenty počítačové sítě, kontroléry rozhraní počítačové sítě, zařízení na čtení dat, adaptéry pro počítačové periférie, zařízení na zpracování dat a hlasu, terminál, video telegrafní zařízení, video grafický kontrolér, video monitory, dotyková obrazovka, touchpad (dotyková plocha nahrazující počítačovou myš), kulové ovladače (trackball), stylus (pero), pákový ovladač (joystick), skener, tiskárna, optické rozpoznávání znaků, snímač čárového kódu, zálohovaný zdroj proudu (UPS).

(511) 9
(210) O-162970

(111) **239817**
(220) 01.02.2001
(151) 19.12.2001
(540)



(591) Barevná
(730) BEL, 2, allée de Longchamp, 92150 Suresnes, FR
(740) PATENTSERVIS Praha a.s., Na Podkovce 281/10, Praha 4, Podolí, 14700
(510) (29) sýry, sýrové speciality, mléko a mléčné výrobky; (30) sušenky.
(511) 29, 30
(210) O-163869

(111) **239818**
(220) 01.02.2001
(151) 19.12.2001
(540)



(591) Barevná
(730) BEL, 2, allée de Longchamp, 92150 Suresnes, FR
(740) PATENTSERVIS Praha a.s., Na Podkovce 281/10, Praha 4, Podolí, 14700
(510) (29) sýry, sýrové speciality, mléko a mléčné výrobky; (30) sušenky.
(511) 29, 30
(210) O-163871

(111) **239821**
(220) 01.02.2001
(151) 19.12.2001
(540)



(591) Barevná
(730) BEL, 2, allée de Longchamp, 92150 Suresnes, FR
(740) PATENTSERVIS Praha a.s., Na Podkovce 281/10, Praha 4, Podolí, 14700
(510) (29) sýry, sýrové speciality, mléko a mléčné výrobky; (30) sušenky.
(511) 29, 30
(210) O-163874

(111) **240486**
(220) 01.02.2001
(151) 25.01.2002
(540)



(591) Barevná
(730) M stolárna, s.r.o., Kúty 3967, Zlín, 76001, CZ
(740) Patentová a známková kancelář, Ing. Jaromír Příkryl, Včelín 1161, Hulín, 76824
(510) (19) stavebně truhlářské výrobky ze dřeva a plastu, zejména okna, dveře, vrata, zimní zahrady; (35) zprostředkování obchodních záležitostí v oblasti stavebně truhlářských výrobků; (37) montáž, demontáž, opravy a údržba stavebně truhlářských výrobků.
(511) 19, 35, 37
(210) O-163856

(111) **240511**
(220) 06.02.2001
(151) 25.01.2002
(540)



(730) Bacardi & Company Limited, Aeulestrasse 5, Vaduz 9490, LI
(740) KOREJZOVA LEGAL v.o.s., JUDr. Petra Sauvage de Brantes, advokátka, Korunní 810/104, Praha 10, Vinohrady, 10100
(510) (33) alkoholické nápoje (s výjimkou pív), víno, lihoviny a likéry.
(511) 33
(210) O-164068

(111) **240512**
(220) 06.02.2001
(151) 25.01.2002
(540)

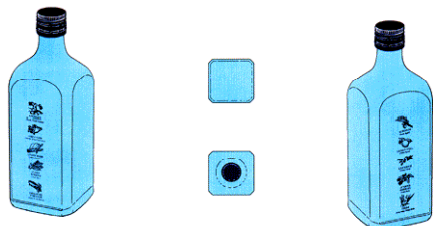

(591) Barevná
(730) **Bacardi & Company Limited**, Aeulestrasse 5, Vaduz 9490, LI
(740) KOREJZOVA LEGAL v.o.s., JUDr. Petra Sauvage de Brantes, advokátka, Korunní 810/104, Praha 10, Vinohrady, 10100
(510) (33) alkoholické nápoje (s výjimkou piv), víno, lihoviny a likéry.
(511) 33
(210) O-164069

(111) **240665**
(220) 27.02.2001
(151) 25.01.2002
(540)

NORIKO

(730) **Aderans Company Limited**, 6-3, Shinjuku 1-chome, Shinjuku-ku, Tokyo, JP
(740) ZIVKO MIJATOVIC & PARTNERS s.r.o., Jugoslávských partyzánů 639/26, Praha 6, Bubeneč, 16000
(510) (3) šampóny, vlasové kondicionéry, tužidla, vlasové krémy, vlasové spraye, vlasová tonika, vlasové přelivy, pomády; (5) prostředky pro podporu růstu vlasů; (26) paruky, části účesů, umělé vlasy na paruky; (42) salóny krásy, kadeřnické salóny, služby zvětšování účesů parukami, poskytování nemedicinných informací týkajících se zamezení vypadávání vlasů a růstu vlasů, poskytování nemedicinných pokynů a rad týkajících se růstu vlasů a zamezení vypadávání vlasů faxem, telefonicky a/nebo přes Internet, poskytování nemedicinných informací týkajících se prevence vypadávání vlasů faxem, telefonicky a/nebo přes Internet, testování, dohled a/nebo výzkum v oblasti růstu vlasů a prevence vypadávání vlasů, poskytování nemedicinných pokynů a rad v oblasti péče o vlasy a pokožku hlavy, masáže pokožky hlavy, pronájem strojů a zařízení pro použití v salónech krásy, kadeřnických salónech a holičstvích.
(511) 3, 5, 26, 42
(210) O-164795

(111) **240666**
(220) 27.02.2001
(151) 25.01.2002
(540)

**Cyberhair**

(730) **Aderans Company Limited**, 6-3, Shinjuku 1-chome, Shinjuku-ku, Tokyo, JP
(740) ZIVKO MIJATOVIC & PARTNERS s.r.o., Jugoslávských partyzánů 639/26, Praha 6, Bubeneč, 16000
(510) (3) šampóny, vlasové kondicionéry, tužidla, vlasové krémy, vlasové spraye, vlasová tonika, vlasové přelivy, pomády; (5) prostředky pro podporu růstu vlasů; (26) paruky, části účesů, umělé vlasy na paruky; (42) salóny krásy, kadeřnické salóny, služby zvětšování účesů parukami, poskytování nemedicinných informací týkajících se zamezení vypadávání vlasů a růstu vlasů, poskytování nemedicinných pokynů a rad týkajících se růstu vlasů

a zamezení vypadávání vlasů faxem, telefonicky a/nebo přes Internet, poskytování nemedicinných informací týkajících se prevence vypadávání vlasů faxem, telefonicky a/nebo přes Internet, testování, dohled a/nebo výzkum v oblasti růstu vlasů a prevence vypadávání vlasů, poskytování nemedicinných pokynů a rad v oblasti péče o vlasy a pokožku hlavy, masáže pokožky hlavy, pronájem strojů a zařízení pro použití v salónech krásy, kadeřnických salónech a holičstvích.

(511) 3, 5, 26, 42
(210) O-164796

(111) **240721**
(220) 13.03.2001
(151) 25.01.2002
(540)

PRECIZ

(730) **PRECIZ, s.r.o.**, Kvítkovická 1627, Napajedla, 76361, CZ
(740) Patentová a známková kancelář, Ing. Jaromír Příkryl, Včelín 1161, Hulín, 76824
(510) (6) kovové polotovary; (35) zprostředkovatelské služby v oblasti obchodu a služeb; (40) zpracování materiálů - řezání, broušení, leštění, povrchové úpravy, kovoobrábění, nástrojářská činnost spojená se zpracováním materiálů, např. soustružením, frézováním, leštěním, broušením, kovovým potažením.
(511) 6, 35, 40
(210) O-165234

(111) **240722**
(220) 13.03.2001
(151) 25.01.2002
(540)



(730) **PRECIZ, s.r.o.**, Kvítkovická 1627, Napajedla, 76361, CZ
(740) Patentová a známková kancelář, Ing. Jaromír Příkryl, Včelín 1161, Hulín, 76824
(510) (6) kovové polotovary; (35) zprostředkovatelské služby v oblasti obchodu a služeb; (40) zpracování materiálů - řezání, broušení, leštění, povrchové úpravy, kovoobrábění, nástrojářská činnost spojená se zpracováním materiálů, např. soustružením, frézováním, leštěním, broušením, kovovým potažením.
(511) 6, 35, 40
(210) O-165235

(111) **242456**
(220) 14.05.2001
(151) 22.03.2002
(540)

NIPPON EXPRESS

(730) **NIPPON EXPRESS CO., LTD.**, Higashi-Shimbashi 1-9-3, Minato-ku, Tokyo 105-8322, JP
(740) Rott, Růžička & Guttmann a spol., Vyskočilova 1566, Praha 4, Michle, 14000
(510) (39) služby železničního dopravce, automobilová nákladní doprava, služby automobilového dopravce, námořní doprava, pobřežní doprava, přístavní doprava, služby námořního dopravce, služby leteckého dopravce, dopravní kancelář, skladovací služby, služby letecké dopravní kanceláře, služby balení a balíkování nákladů, kurýrní služby, cestovní služby, služby cestovní kanceláře, doprava, stavba a instalace těžkých nákladů, pronájem vozidel, stěhovací služby, informace o dopravě, shromažďování a správa informací v oblasti distribuce zboží.
(511) 39
(210) O-167259

(111) **242458**
(220) 14.05.2001
(151) 22.03.2002
(540)



(730) **NIPPON EXPRESS CO., LTD.**, Higashi-Shimbashi 1-9-3, Minato-ku, Tokyo 105-8322, JP
(740) Rott, Růžička & Guttmann a spol., Vyskočilova 1566, Praha 4, Michle, 14000
(510) (39) služby železničního dopravce, automobilová nákladní doprava, služby automobilového dopravce, námořní doprava, pobřežní doprava, přístavní doprava, služby námořního dopravce, služby leteckého dopravce, dopravní kancelář, skladovací služby, služby letecké dopravní kanceláře, služby balení a balíkování nákladů, kurýrní služby, cestovní služby, služby cestovní kanceláře, doprava, stavba a instalace těžkých nákladů, pronájem vozidel, stěhovací služby, informace o dopravě, shromažďování a správa informací v oblasti distribuce zboží.
(511) 39
(210) O-167261

(111) **243125**
(220) 26.02.2001
(151) 23.04.2002
(540)

medový čaj

(730) **"MOKATE" SPÓLKA AKCYJNA**, ul. Katowicka 265, 43-450 Ustroń, PL
(740) Silesia Patent, s.r.o., Soukromá 261, Václavovice, 73934
(510) (5) potravinové doplňky s léčebnými účinky pro výživu dětí, nemocných a sportovců, vitamínové přípravky medicínální čaje, bylinné čaje; (30) čaj, čajové směsi, čajové nápoje; (32) nealkoholické nápoje, limonády, džusy, vody minerální a šumivé, vody syčené a jiné nealkoholické nápoje, sirupy a jiné přípravky k přípravě nápojů, šťávy ovocné a nápoje z ovocných šťáv nealkoholických (nezkvašených), šťávy ovocné, lihuprosté, šťávy jako nápoj, šumivé ovocné nápoje (lihuprosté), šumivé nápoje s ovocnou šťávou.
(511) 5, 30, 32
(210) O-164703

(111) **243151**
(220) 02.03.2001
(151) 23.04.2002
(540)



(591) Barevná
(730) **Sportovní a rekreační zařízení města Ostravy, s.r.o.**, Čkalovova 6144/20, Ostrava - Poruba, 70800, CZ
(740) BOHEMIA PATENT, Ing. Jana Vandělíková, Petrská 1136/12, Praha 1, Nové Město, 11000
(510) (16) papír a výrobky z papíru a lepenky, reklamní, propagační a užitkové výrobky z papíru, kupř. etikety, kelímky, podnosy na pokrmy pro rychlé občerstvení, utěrky, ubrusy, ubrousky, ručníky, pohlednice, dopisní papíry, obálky, přání, kalendáře, samolepky, obtisky, pexesa, hrací karty, kartičky, balící papír, tašky, sešity, skicáky, tužky, pastelky, pouzdra, školní aktovky, informační letáky, plakáty, periodické a neperiodické publikace, skripta, data a databáze na papírových nosičích, plastové karty, fotografie, nálepky; (35) poradenské a konzultační služby, poskytování obchodních informací a jiných informačních produktů převážně reklamního charakteru, multimediálních informací, komerční využití Internetu v oblastech komerčních internetových médií a vyhledávacích služeb, on-line inzerce, marketing, zprostředkovatelská činnost v oblasti obchodu, služeb a přenosu informací, reklamní a propagační činnost; (36) pronájem nemovitostí, bytových a nebytových prostor, správa majetku, správa nemovitostí; (38) informační kancelář, výměna zpráv, šíření a výměna informací a zpráv, získávání zpráv a informací, poskytování a šíření informací prostřednictvím počítačové sítě, kupř. Internetu, pomocí satelitu, šíření elektronických časopisů, elektronických periodik a knih v elektronické podobě, multimediálních aplikací a katalogů, přenos zvuku a obrazu ap; (41) agenturní činnost v oblasti sportu, pořádání tělovýchovných utkání, provozování tělovýchovných zařízení a zařízení sloužících regeneraci a rekondici, provozování veřejných tělovýchovných škol, pořádání kurzů a činnost sportovních instruktorů, organizační činnost v oblasti kultury, organizační činnost v oblasti sportu, pořádání přednášek, seminářů, kurzů, konferencí, symposií, sportovní a kulturní aktivity, pořádání výstav ke kulturním a výchovným účelům, výchovně zábavné klubové služby, kluby zdraví, měření času při sportovních disciplínách, pronájem stadionů, pronájem tenisových dvorců, půjčování sportovního zařízení, pronájem sportovních potřeb, organizační zajištění správy a řízení vzdělávacího komplexu, metodika vyučování a praktické činnosti studentů, zajišťování

koncepčních a vzdělávacích programů a realizace pedagogických akcí; (42) lázeňské služby, lázně pamí, lázně veřejné pro hygienické účely, projektování učebních programů, tvorba software, tvorba multimediálních dokumentů, prezentací, aplikací, katalogů apod., konstrukce WWW prezentací a řešení WWW serverů, počítačové animace a vizualizace, programové projekty, tvorba informačních databází; elektronických časopisů, periodik, knih, tvorba interaktivních grafických programů.

(511) 16, 35, 36, 38, 41, 42

(210) O-164934

(111) **243229**

(220) 27.03.2001

(151) 23.04.2002

(540)

DHI

(730) **DHI a.s.**, Na Vrších 1490/5, Praha 10, 10000, CZ

(510) (35) zpracování dat; (42) vývoj a distribuce vlastních a zahraničních programových prostředků, konzultační a expertní činnost v oboru vodního a životního prostředí, posudková činnost, matematické modelování, tvorba databázových systémů.

(511) 35, 42

(210) O-165808

(111) **243284**

(220) 03.04.2001

(151) 23.04.2002

(540)

YIELDGARD

(730) **MONSANTO COMPANY**, 800 North Lindbergh Boulevard, St. Louis, MO, US

(740) Všeťečka Zelený Švorčík a partneři, advokátní a patentová kancelář, JUDr. Otakar Švorčík, advokát, Hálkova 1406/2, Praha 2, Nové Město, 12000

(510) (1) chemikálie pro použití v zemědělství, zahradnictví a lesnictví, chemické přípravky na semena a květiny; (31) zemědělská semena obsahující geny tolerující hmyz.

(511) 1, 31

(210) O-166095

(111) **244454**

(220) 20.06.2001

(151) 23.05.2002

(540)



(730) **The Goodyear Tire & Rubber Company**, Innovation Way 200, 44316-001 Akron, OH, US

(740) **KOREJZOVA LEGAL v.o.s.**, JUDr. Petra Sauvage de Brantes, advokátka, Korunní 810/104, Praha 10, Vinohrady, 10100

(510) (12) pneumatiky a předvulkanizované běhouny pro pneumatiky; (37) protektorování pneumatik.

(511) 12, 37

(210) O-168940

(111) **244753**

(220) 12.01.2001

(151) 24.06.2002

(540)



G O M P A

(730) **GOMPA s.r.o.**, Svornosti 914/29, Praha 5, Smíchov, 15000, CZ

(510) (35) řízení obchodního podniku, účetní poradenství, daňové poradenství; (36) finanční poradenství, realitní činnost; (42) dočasné ubytování, programování pro počítače.

(511) 35, 36, 42

(210) O-163146

(111) **245616**

(220) 25.05.2001

(151) 29.07.2002

(540)

SUNDERMIN

(730) **RAPETO a.s.**, Čeliv 17, Kokašice, 34953, CZ

(740) TRAPLOVÁ-HAKR-KUBÁT Advokátní a patentová kancelář, Mgr. Jana Šuranová Traplová, Přístavní 24, Praha 7, 17000

(510) (1) přípravky chemické pro průmysl a vědu; (5) přípravky farmaceutické, zejména vitamínové přípravky ve formě tablet pro zdravou výživu, obsahujících zejména beta-karoten a B-vitamin, zvyšujících odolnost organismu vůči slunečnímu záření a s příznivými účinky na pokožku, přípravky chemické pro medicínu, přípravky veterinární.

(511) 1, 5

(210) O-167734

(111) **245699**

(220) 09.07.2001

(151) 29.07.2002

(540)

BIOMAG

(730) **Hrnčíř Karel**, č. p. 81, Chomutice, 50753, CZ

(510) (9) indikační přístroje; (10) lékařské přístroje, zejména pro magnetoterapii, magnetoterapeutické přístroje, přístroje pro fyzikální terapii, aplikátory, ortopedické pomůcky.

(511) 9, 10

(210) O-169478

(111) **245888**

(220) 23.08.2001

(151) 29.07.2002

(540)



(730) **CCS Česká společnost pro platební karty s.r.o.**, Voctářova 2500/20a, Praha 8, Libeň, 18000, CZ

(510) (9) elektronické (čipové a magnetické) platební karty, hardware a software; (35) zprostředkovatelská činnost v oblasti obchodu, pomoc při obchodní činnosti; (36) finanční služby, peněžní služby, pojištění a zprostředkovatelská a poradenská činnost v těchto oblastech, platební styk

prostřednictvím internetu, bezhotovostní platební styk a jeho provozování;
(42) tvorba elektronických karet, personalizace a grafická úprava platebních karet, tvorba hardware a software.

(511) 9, 35, 36, 42
(210) O-170787

(111) **246675**
(220) 26.09.2001
(151) 26.08.2002
(540)



(111) **246329**
(220) 18.01.2001
(151) 26.08.2002
(540)

**Staročeské
brambůrky**

(730) **Golden Snack s.r.o.**, Záhostice 40, Chýnov, 39155, CZ
(510) (29) křupavé výrobky z brambor; (30) křupavé výrobky z obilí.
(511) 29, 30
(210) O-163345

(730) **CASH POINT a.s.**, Opletalova 1284/37, Praha 1, Nové Město, 11000, CZ
(510) (16) dálniční kupóny; (36) finanční služby - směnárna, bezhotovostní převod peněz (western union), cestovní pojištění AIG, výplata DPH ZFO, proplácení CITICORP šeků.

(511) 16, 36
(210) O-171874

(111) **246388**
(220) 09.05.2001
(151) 26.08.2002
(540)

TA3

(730) **C.E.N., s.r.o.**, Gagarinova 12, Bratislava, SK
(740) Müller Václav, patentový zástupce, Filipova 2016, Praha 4, 14800
(510) (9) nahrané nosiče zvukových a zvukově-obrazových záznamů; (16) tiskoviny, periodické a neperiodické publikace, časopisy, noviny, magazíny, včetně příloh a mimořádných vydání, obalové materiály z papíru, kartónu, lepenky a plastických hmot, psací potřeby, držáky na psací potřeby, kalendáře, knihy, knižní záložky, ubrousky, ubrusy papírové, pohlednice, poznámkové sešity, poutače, reklamní tabule z papíru nebo lepenky, stojany na fotografie, razítka, pera, tužky; (25) oděvy, pokrývky hlavy; (35) reklamní a propagační činnost, organizování a vedení výstav na komerční a reklamní účely, poskytování obchodních a podnikatelských informací, obchodní poradenství, průzkum trhu, průzkum veřejného mínění, zveřejňování reklamních oznámení, uveřejňování reklamních textů, televizní reklama, vydávání a aktualizování reklamních materiálů, shromažďování a poskytování informací, zejména ekonomických; (38) televizní vysílání, informační kanceláře, tiskové kanceláře; (41) činnost v oblasti kultury, sportu, zábavy a vzdělávání, tvorba a výroba televizních programů, výroba audiovizuálních programů, výroba videofilmů, televizní zábava, organizování kulturních, vzdělávacích a zábavných setkání, pronájem a půjčování nahrávacích a promítacích zařízení, osvětlovacích zařízení, dekorací, filmů, video pásek, filmová tvorba, činnost filmových studií, shromažďování a poskytování informací v oblasti kultury, sportu, zábavy a vzdělávání, poskytování klubových služeb (výchovně-zábavných), organizování a vedení koncertů, plesů, soutěží krásy, sportovních, vědomostních a zábavných soutěží, výstav na vzdělávací a kulturní účely, organizování konferencí, pořádání školení, pořádání živých vystoupení, organizování večírků, služby nahrávacích studií, vydavatelská činnost, shromažďování a poskytování informací, zejména sportovních; (42) meteorologické informace a předpověď počasí, odborné poradenství s výjimkou obchodního, redakční služby, reportéřské služby, zpravodajské služby.

(511) 9, 16, 25, 35, 38, 41, 42
(210) O-167123

(111) **247711**
(220) 20.12.2001
(151) 24.09.2002
(540)



(730) **Páleníková Sáša**, Na Hřebenech II/25, Praha 4, 14700, CZ
Páleníková Linda, Na Hřebenech II/25, Praha 4, 14700, CZ
Pejchoch Oldřich Ing., Vlčnov 102, Starý Jičín, 74231, CZ
(510) (13) střelné zbraně ruční; (42) vývoj střelných zbraní ručních.
(511) 13, 42
(210) O-175069

(111) **248125**
(220) 21.08.2001
(151) 29.10.2002
(540)



(730) **Výzkumný ústav pozemních staveb - Certifikační společnost, s.r.o.**, Pražská č.p. 810/16, Praha 10, 10000, CZ
(740) Ing. Vaněk Ladislav, Ortenovo nám. 6/443, Praha 7, 17000
(510) (7) nářadí a přístroje s elektrickým pohonem; (8) nářadí a přístroje s ručním pohonem; (9) stroje a zařízení pro zkoušení a měřicí činnost, měřidla, měřicí a zkušební pomůcky; (35) zprostředkování obchodu; (37) činnost technických poradců v oblasti stavebnictví (s výjimkou nových materiálůvých a technologických řešení pozemních staveb, jejich rekonstrukcí, modernizací a oprav a oblasti stavební, tepelné a světelné techniky, akustiky a požární odolnosti konstrukcí a staveb); (41) pořádání odborných kurzů, školení a jiných vzdělávacích akcí, včetně lektorské činnosti; (42) inženýrská činnost v investiční výstavbě (s výjimkou nových

materiálových, technických a technologických řešení pozemních staveb, jejich rekonstrukcí, modernizací a oprav a oblasti stavební, tepelné a světelné techniky, akustiky a požární odolnosti konstrukcí a staveb, činnosti při posuzování shody výrobků stanovených zákonem, činnosti akreditovaného certifikačního orgánu k certifikaci výrobků, činnosti akreditovaného certifikačního orgánu k certifikaci systémů jakosti, činnosti akreditovaného certifikačního orgánu k certifikaci enviromentálních systémů, činnosti zkušební laboratoře, testování, měření a analýzy, aplikovaný výzkum a vývoj v oblasti přírodních a technických věd nebo společenských věd, mimo výzkumu a vývoje nových materiálových, technických a technologických řešení pozemních staveb, výzkum a vývoj v oblasti zkušebnictví, příprava a vypracování technických návrhů s výjimkou nových materiálových, technických a technologických řešení pozemních staveb, jejich rekonstrukcí, modernizací a oprav a oblasti stavební, tepelné a světelné techniky, akustiky a požární odolnosti konstrukcí a staveb.

(511) 7, 8, 9, 35, 37, 41, 42
(210) O-170752

(111) **250176**
(220) 14.01.2002
(511) 30.12.2002
(540)

Dopravní podnik města Pardubic a. s.



(730) **Dopravní podnik města Pardubic a. s.**, Teplého 2141, Pardubice, 53220, CZ
(740) Ing. Jarmila Javoříková, Slunečná 4566, Zlín, 76005
(510) (35) reklamní a propagační činnost, zprostředkovatelská činnost v oblasti obchodu; (37) opravy motorových vozidel a jejich součástí, karosérií apod., instalace a opravy elektrických strojů a přístrojů, elektronických zařízení, montáž, opravy a rekonstrukce trolejového vedení, trakčních zařízení; (39) silniční motorová doprava osobní a nákladní, provoz trolejbusových nebo jiných dopravních drah, informační služby v oblasti dopravy, zprostředkovatelská činnost v oblasti dopravy, služby cestovní kanceláře, distribuce tepla; (41) výuka řízení motorových vozidel; (42) měření emisí.
(511) 35, 37, 39, 41, 42
(210) O-175524

(111) **250178**
(220) 15.01.2002
(511) 30.12.2002
(540)

APA

(730) **Asociace pracovních agentur**, Studentská 1770/1, Ostrava, Poruba, 70800, CZ
(740) PROPATENT, Ing. Vlasta Sedláčková, Pod Pekařkou 107/1, Praha 4, Podolí, 14700
(510) (35) propagační činnost, reklama, pomoc při řízení obchodní činnosti, obchodní administrativa, kancelářské práce; (38) přenos informací prostřednictvím veřejných médií; (42) vědecké a technologické služby a s nimi spojený výzkum a návrhy, návrh a vývoj počítačového hardware a software, právní služby.
(511) 35, 38, 42
(210) O-175535

(111) **254162**
(220) 14.03.2001
(511) 26.05.2003
(540)

ČZ

(730) **ČZ a. s.**, Sluneční náměstí č. p. 2540/5, Praha 5, 15800, CZ
(740) PATENTSERVIS Praha a.s., Na Podkovce 281/10, Praha 4, Podolí, 14700
(510) (13) ruční palné zbraně včetně loveckých a sportovních, vzduchovek a vzduchových pistolí, jejich díly a příslušenství, jakož i náhradní díly; (42) vývoj výrobků uvedených ve třídě 13.
(511) 13, 42
(210) O-165267

(111) **260189**
(220) 10.10.2001
(511) 26.01.2004
(540)

CUPRAN

(730) **Spieß-Urania Chemicals GmbH**, Frankenstrasse 18b, 20097 Hamburg, DE
(740) Rott, Růžička & Guttman a spol., Vyskočilova 1566, Praha 4, Michle, 14000
(510) (1) chemické výrobky pro průmyslové účely a pro vědecké účely, chemické výrobky včetně výrobků obsahujících materiály s biologickým základem pro použití v zemědělství, zahradnictví, lesnictví, v sadové architektuře a při spravování sportovních hřišť, prostředky pro hnojení půdy, chemické/minerální přísady do půdy, prostředky upravující půdu včetně zpevňujících a kypřících prostředků, přípravky na ochranu skladovaného zboží proti vnějším vlivům zařazené ve tř. 1, chemické prostředky na zcelování ran u rostlin, prostředky pro konzervaci zvířecích krmiv a květin, prostředky na leštění listů, umělá a přírodní hnojiva, prostředky na silení rostlin, kompostovací prostředky, rašeliny (hnojiva), odmrazovací prostředky, prostředky pro ošetření semen včetně ochranných a denaturačních prostředků na semena, granule založené na minerálních produktech pro ohraničení oblasti kořenů rostlin; (5) přípravky proti plevelům a plísním pro použití v zemědělství, zahradnictví, lesnictví, v sadové architektuře a při péči o sportovní hřiště, prostředky pro hubení škůdců, fungicidy, herbicidy, pesticidy, prostředky na ochranu rostlin, dezinfekční prostředky, chemické výrobky obsahující materiály s biologickým základem pro ochranu rostlinných výrobků (pro ochranu při skladování), prostředky pro hubení rostlinných, houbových, zvířecích a mikrobiálních škůdců, prostředky odpuzující zvířata a hmyz, prostředky vůdicí zvířata a hmyz, prostředky na zmatení hmyzu a prostředky pro použití v domácí hygieně proti škodlivým a obtížným škůdcům.
(511) 1, 5
(210) O-172306

(111) **317738**
(220) 13.10.2010
(511) 27.04.2011
(540)

MEDISCIO

(730) **Kania Marek Ing.**, Lipová 900/52, Ludčeřovice, 74714, CZ
Kania David Ing., Partyzánské náměstí 1738/2, Ostrava, Moravská Ostrava, 70200, CZ
(740) Ing. Pavel Nádvorník s.r.o., Klínová 620/1, Ostrava, Hulváky, 70900
(510) (5) výrobky (přípravky) farmaceutické, veterinářské a hygienické, výrobky baktericidní, hygienické potřeby pro lékařství a pro osobní hygienu s výjimkou toaletních potřeb, hygienické vložky, hygienické ubrusky, menstruační vložky, menstruační kalhotky, menstruační tampóny, vata pro lékařské účely, diabetické přípravky pro léčebné účely, potraviny, nápoje a jiné dietní výrobky pro účely léčebné, potraviny pro batolata a kojence, potraviny silící pro děti a nemocné k léčebným účelům, prášek zasypací na rány k léčebným účelům, dětský zásyp k léčebným účelům, prostředky proti lupům k léčebným účelům, potraviny speciální pro nemocné a rekonvalescenty k léčebným účelům, výtažky bohaté na rostlinné bílkoviny pro výživu dětí a nemocných k léčebným účelům, výživné přípravky pro mikroorganismy k léčebným účelům, doplňky výživové pro lékařské účely, deodoranty jiné než pro osobní hygienu, dezinfekční přípravky, bahno pro koupele k léčebným účelům, balzámy pro lékařské účely, přípravky pro čištění vzduchu, léčivé přípravky do koupele, náplasti, leukoplast, obvazový materiál, chirurgická plátina, chirurgické roušky, obklady k léčebným účelům, octany pro farmaceutické účely, lepicí pásy pro lékařské účely, obinadla, materiály pro plombování zubů a pro zubní otisky,

slitiny drahých kovů pro zubolékařské účely, léky proti bolestem zubů nebo hlavy, zubní brusné prostředky, výrobky pro hubnutí škodlivých zvířat a plevele, repelenty proti hmyzu, léky proti bodnutí hmyzu, zvěrolékařské přípravky, fungicidy, herbicidy, cigarety bez tabáku k léčebnému účelu, léčivé byliny a čaje, bylinné čaje k lékařským účelům, čaje astmatické, čaje odučňovací k léčebným účelům, čaje přejímající k léčebným účelům, fenyl pro lékařské účely, bylinné přípravky pro léčebné účely, výrobky z pramenitých vod (ze zřídelených vod) k léčebným účelům, bombóny proti kašli k léčebným účelům, čípky, kontaktní čočky, čistící přípravky pro kontaktní čočky, vitamínové přípravky, vitamínové nápoje včetně práškových, strojené minerální vody a vody termální, vše pro léčebné účely, vitamínové bombóny, spadající do této třídy, šumivé vitamínové tablety, povzbuzující prostředky (farmaceutické), vitamín E koncentrovaný, léky proti kašli, multivitaminové přípravky, tablety pro farmaceutické účely, pastilky pro farmaceutické účely, chemicko - farmaceutické přípravky všeho druhu, antikoncepční přípravky, homeopatické přípravky, bílkovinné přípravky pro lékařské účely, léky tekuté, živočišné uhlí pro farmaceutické účely, projímadla, lektvary k léčebným účelům, pročišťující přípravky k léčebným účelům, léky na hojení ran, léky posilující, léky proti horečkám, glukóza pro léčebné účely, mentol, oleje pro lékařské použití, přípravky na omrzliny, opiáty, drogy pro léčebné účely, narkotika, výrobky pro prevenci nebo ulehčení (utišení) nemoci, výrobky pro zmírňování bolesti, alkohol pro léčebné účely, hormony pro lékařské účely, lékařské přípravky pro hubnutí, sedativa, diagnostické přípravky pro léčebné účely, cukr pro lékařské účely, cukrovinky s léčivými přísadami, masti pro farmaceutické účely, mléko pro farmaceutické účely, mléko sušené pro kojení, žvýkačky pro lékařské účely, minerální vody pro lékařské účely, soli do minerálních koupelí k léčebným účelům, soli pro lékařské účely, soli draselné pro lékařské účely, soli sodné pro lékařské účely, soli koupelové (léčivé), minerální doplňky s obsahem jodidů a stopových prvků, minerální doplněk jako tekutý inhalační prostředek; (10) prostředky zdravotnické techniky, zdravotnické potřeby, zejména ochranné zdravotnické pomůcky (chrániče sluchu, ochranné podušky proti proleženinám), teploměry pro lékařské účely, pomůcky protetiké, kompresivní punčochy a návleky, vozíky invalidní, sluchadla včetně příslušenství, pomůcky respirační a inhalační, pomůcky pro diabetiky, pomůcky pro tělesně postižené (berle, hole, chodítka), křesla klozetová, pojízdná, lůžka polohovací, materiál na sešívání ran, přístroje a nástroje chirurgické, zubní a veterinářské, umělé údy, oči a zuby, ortopedické potřeby; (35) reklamní agentury, reklama (propagace), reklama on-line v počítačové síti, aktualizování reklamních materiálů, rozšiřování reklamních materiálů zákazníkům (letáky, prospekty, tisky, vzorky), zaslání reklamních materiálů zákazníkům, vydávání, zveřejňování, oznámení, vyhlášení, psaní reklamních textů, pronájem reklamní plochy, pronájem reklamních materiálů, rozhlasová reklama, rozšiřování reklamních nebo inzertních materiálů, výstavy komerční a reklamní (organizování), pořádání veletrhů pro obchodní a reklamní účely, venkovní reklama, pronájem reklamní doby v komunikačních médiích, vyhledávání dat v počítačových souborech (pro třetí osoby), kopírování nebo rozmnožování (reprodukce) dokumentů, dokladů apod., překlad informací do počítačových databází, systemizace informací do počítačových databází, vedení kartoték v počítači, obchodní nebo podnikatelské informace, pomoc při řízení obchodní činnosti, pomoc při řízení obchodních a průmyslových podniků, služby v oblasti poradenství v obchodní činnosti, obchodní management a podnikové poradenství, marketing, marketingové studie, obchodní nebo podnikatelský průzkum, průzkum trhu, oceňování obchodních podniků, pronájem prodejních automatů, pronájem kancelářských strojů a zařízení, efektivnost provozu a racionalizace práce (posuzování), hospodářské (ekonomické) prognózy, prezentace výrobků v komunikačních médiích pro účely maloobchodu, sekretářské služby, účetnictví, personální poradenství, sestavování statistiky, zpracování textů, služby (telefonní vzkazy, dotazy), služby v oblasti grafické úpravy pro reklamní účely, služby v oblasti srovnávání cen, styky s veřejností, inzerce, on-line inzerce, zajišťování prezentací na server, personalistika a služby s tím spojené, obchodní rešerše, nákup a prodej výrobků uvedených ve tř. 5 a 10, obchodování se zbožím uvedeným ve tř. 5 a 10, řízení lidí, řízení a dozor v rámci této třídy, dodavatelské služby pro třetí osoby (nákup výrobků a služeb pro jiné podniky), optimalizace a provádění obchodních operací, poskytování obchodních informací a obchodních služeb pomocí Internetu, zprostředkování obchodu s výrobky uvedenými ve tř. 5 a 10, zprostředkovatelská činnost v oblasti obchodu týkající se výrobků uvedených ve tř. 5 a 10, zprostředkování obchodních kontaktů v oblasti výrobků uvedených ve tř. 5 a 10, zprostředkování internetového obchodu v oblasti výrobků uvedených ve tř. 5 a 10, komerční využití Internetu v oblastech komerčních internetových médií a vyhledávacích služeb v oblasti výrobků uvedených ve tř. 5 a 10, prezentace uživatelů na stránkách World Wide Web v počítačové síti Internet, provozování informačních systémů

pro sběr, udržování, zpracování a poskytování informací a dat, zprostředkovatelská činnost s výše uvedenými službami ve tř. 35; (38) televizní vysílání, vysílání kabelové televize, rozhlasové vysílání, elektronická pošta, posílání zpráv, provozování počítačových sítí, poskytování telekomunikačních přípojení ke globální počítačové síti, poskytování uživatelského přístupu ke globální počítačové síti, pronájem přístrojů a zařízení pro přenos zpráv a informací, přenášeni pomocí satelitních družic, přenášeni telegramů, přenos faxem, přenos zpráv a obrázků pomocí počítače, půjčování faxů, modemů, telefonů a telekomunikačních zařízení, směrovací a spojovací služby pro telekomunikace, spojení pomocí sítí optických vláken, telefonické služby, telegrafická komunikace, telegrafní služby, počítačová komunikace, informace o telekomunikaci, komunikace a transakce v síti, textové služby, telekonferenční služby, služby zabezpečující audiovizuální komunikaci prostřednictvím informačních a telekomunikačních sítí, například počítačové síti Internet, satelitu, poskytování přístupu k Internetu, rozšiřování, zveřejňování a přenos informací prostřednictvím informačních a telekomunikačních prostředků a sítí, satelitů, výměna a šíření informací a zpráv prostřednictvím telekomunikační sítě, datové sítě, informační nebo komunikační nebo elektronické techniky, komunikace pomocí počítačových terminálů, telegrafu, dálnopisu, telefonu, mobilních telekomunikačních síťových služeb s využitím drátového vedení a/nebo satelitů a/nebo mikrovlnného spojení a/nebo radiového spojení, zajištění služeb jako je poštovní schránka (e-mail), přístup přes FTP či webové rozhraní, pronájem přístupového času do počítačových databází, zprostředkovatelská činnost s výše uvedenými službami ve tř. 38; (44) zdravotní péče, lékařské služby, ošetrovatelské služby, zdravotnická střediska, sanatoria, zotavovny, zkrášlovací salóny, veřejné lázně pro hygienické účely, parní lázně, lázeňské služby, masáže, služby v oblasti sauny, aromaterapeutické služby, farmaceutické poradenství, pronájem zdravotních (zdravotnických) zařízení, služby psychologa, služby porodní asistentky, plastická chirurgie, služby lékárníků při přípravě receptů, léčení toxikomanů.

(511) 5, 10, 35, 38, 44

(210) O-480183

(111) 318355

(220) 03.12.2010

(151) 01.06.2011

(540)

FLAGRO

(730) **Kania Marek Ing.**, Lipová 900/52, Ludeřovice, 74714, CZ**Kania David Ing.**, Partyzánské náměstí 1738/2, Ostrava, Moravská Ostrava, 70200, CZ

(740) Ing. Pavel Nádvořík s.r.o., Klínová 620/1, Ostrava, Hulváky, 70900

(510) (19) stavební materiály nekovové, uvedené v této třídě, veškeré výrobky pro střešní krytiny spadající do této třídy, okapy a střešní materiál (ne z kovu), neohebné trubky nekovové pro stavebnictví, přenosné konstrukce nekovové, profily a spojovací materiály; nekovové pomníky, dřevo polozpracované (trámy, prkna, panely), stavební sklo (dlaždice, skleněné tašky), kámen přírodní a umělý, cement, cementové zboží, beton, beton armovaný, lité betony, betonové desky, betonové okenní sloupky, betonové překlady, betonové dlaždice, vápno, malta, maltové směsi, sádra, šterk, omítky, kameninové nebo cementové roury, výrobky pro stavbu cest, asfalt, smola a živec, cihly a cihlářské výrobky, pálené cihly, tvárnice, pojiva na výrobu cihel, hlína na cihly, přenosné domky, obkládačky, obkladové desky a dlaždice nekovové, nekovové panely pro obklady stěn, stropní dekorační podhledy, dveře nekovové, dveře křídlové dřevěné, dveře posuvné, dveřní rámy nekovové, okna nekovová, okenní rámy nekovové, okenní sklo, vláknité stavební panely a desky, stěny dřevěné, panely dřevěné, vláknité a z aglomerovaného materiálu, kamenné pomníky, komíny (nekovové), papír dehtový (jako krytina), dřevěné dlažební kostky, dřevěné dýhy, dřevěné ostění, dřevo atlasové, dřevo důlní, stavební dřevo, stavební dřevěné polotovary, dřevěné montované stavby, zejména pro táboření (podsady pod stany, jídelny, umývárny, WC), dřevo na bedny, dřevo na dýhy, dřevo překližkové, dřevo schopné formování, dřevo tvarované, lepenka, dřevolepenka pro stavebnictví, podlahy nekovové, podlahy a stropy pro stavby, materiály pro jednotlivou podlahu, podlaha dřevěná, podlahovina z korkové drti, nekovové potřeby pro stavbu podlah v rámci této třídy, parkety, prkna, překližky, schody nekovové, vlysy podlahové, dlaždice nekovové, krytiny střešní, tašky, břidlice na střechy, břidlice přírodní nebo umělá, břidlice krytina, břidlicové desky broušené, hlazené, leštěné nebo opracované jinak, břidlicový prach, akvária (stavby), altány, bazény plavecké (nekovové), drenáže (trubky nekovové), nátěrové hmoty pro stavebnictví, skleníky nekovové, vrata nekovová; (35) reklamní agentury,

reklama (propagace), reklama on-line v počítačové síti, aktualizování reklamních materiálů, rozšiřování reklamních materiálů zákazníkům (letáky, prospekty, tisky, vzorky), zasilání reklamních materiálů zákazníkům, vydávání, zveřejňování, oznámení, vyhlášení, psaní reklamních textů, pronájem reklamní plochy, pronájem reklamních materiálů, rozhlasová reklama, rozšiřování reklamních nebo inzertních materiálů, výstavy komerční a reklamní (organizování), pořádání veletrhů pro obchodní a reklamní účely, venkovní reklama, pronájem reklamní doby v komunikačních médiích, vyhledávání dat v počítačových souborech (pro třetí osoby), kopírování nebo rozmnožování (reprodukce) dokumentů, dokladů apod., překlad informací do počítačových databází, systemizace informací do počítačových databází, vedení kartoték v počítači, obchodní nebo podnikatelské informace, pomoc při řízení obchodní činnosti, pomoc při řízení obchodních a průmyslových podniků, služby a poradenství v obchodní činnosti, marketingové studie, obchodní nebo podnikatelský průzkum, průzkum trhu, prezentace výrobků v komunikačních médiích pro účely maloobchodu, inzerce, on-line inzerce, obchodování se zbožím, uvedeným ve tř. 19, poskytování obchodních informací a obchodních služeb pomocí Internetu, zprostředkování obchodu s výrobky, uvedenými ve tř. 19, zprostředkovatelská činnost v oblasti obchodu týkající se výrobků uvedených ve tř. 19, zprostředkování obchodních kontaktů v oblasti výrobků, uvedených ve tř. 19, zprostředkování internetového obchodu v oblasti výrobků, uvedených ve tř. 19, komerční využití Internetu v oblastech komerčních internetových médií a vyhledávacích služeb v oblasti výrobků, uvedených ve tř. 19, prezentace uživatelů na stránkách World Wide Web v počítačové síti Internet; (36) realitní kanceláře, správa nemovitostí, správa majetku, pronájem nemovitostí, pronájem bytů, obchodování s nemovitostmi, nemovitosti (zprostředkování), kapitálové investice; (37) stavební činnost - provádění průmyslových, inženýrských, bytových a občanských staveb včetně jejich změn, udržovacích prací na nich a jejich odstraňování, izolace staveb, truhlářství - v rámci této třídy, tesařství, pokrývačství, klempířství, podlahářství, vodoinstalatérství, obkladačství, izolatérství, topenářství, plynoinstalatérství, opravy vzduchotechnických zařízení, montážní práce, opravy, údržba a montáž vyhrazených el. zařízení, vzduchotechnických zařízení, el. strojů a přístrojů, zámečnictví - výroba a montáž a opravy, malířské a natěračské práce - exteriér a interiéru, přípravné práce pro stavby - zemní práce, lešenářské práce, zednictví - opravy, rekonstrukce a údržba objektů v exteriéru a interiéru, dokončovací stavební práce - pokládka textilních podlahovin, úklidové práce, provádění stavebních prací ve výškách pomocí horolezecké nebo speologické techniky; (45) bezpečnostní agentury, pátrání, poradenství v oblasti bezpečnosti, detektivní kanceláře, hlídací noční služba, hlídání dětí, hlídání domů.

(511) 19, 35, 36, 37, 45
(210) O-481497

(111) **319556**
(220) 08.02.2011
(151) 27.07.2011
(540)



Viniarství
Josef Valihrach

(730) **Valihrach Josef**, Krumvíř 395, Krumvíř, 69173, CZ
(740) Ing. Jiří Malůšek, Mendlovo nám. 1a, Brno, 60300
(510) (16) papírové reklamní předměty, papírové etikety, papírové tašky, umělohmotné tašky, viněty, plakáty, účtenky, papírové visačky, papírové ubrousky, psací potřeby, papírové obaly na lahve, samolepky, katalogy, reklamní a ozdobné předměty v jiné třídě neuvedené; (33) víno; (40) zpracování vína, zejména vinných hroznů a ovoce.

(511) 16, 33, 40
(210) O-483039

(111) **319738**
(220) 23.02.2011
(151) 03.08.2011
(540)



(730) **TARRA pyrotechnik s.r.o.**, Hlučínská 40, Ludgeřovice, 74714, CZ
(740) MARF s.r.o., Tilschové 851/6, Ostrava, Mariánské Hory, 70900
(510) (13) výbušniny, ohňostroje; (28) hry, hračky, nářadí pro sporty a různé hry; (41) zábava, sportovní a kulturní aktivity.
(511) 13, 28, 41
(210) O-483453

(111) **319834**
(220) 25.02.2011
(151) 10.08.2011
(540)



(591) Barevná
(730) **Česká společnost pro jakost, z.s.**, Novotného lávka 200/5, Praha 1, Staré Město, 11000, CZ
(510) (35) podnikové poradenství a obchodní management, posuzování efektivnosti provozu a racionalizace práce; (41) zabezpečování programu Národní ceny České republiky za společenskou odpovědnost organizací, organizování soutěží, organizování a vedení konferencí a seminářů; (42) ověřování odpovědných přístupů k podnikání a jejich hodnocení z pohledu 3P (people, planet, profit), kontrola kvality.
(511) 35, 41, 42
(210) O-483563

(111) **319835**
(220) 25.02.2011
(151) 10.08.2011
(540)



(591) Barevná
(730) **Česká společnost pro jakost, z.s.**, Novotného lávka 200/5, Praha 1, Staré Město, 11000, CZ
(510) (35) podnikové poradenství a obchodní management, posuzování efektivnosti provozu a racionalizace práce; (41) zabezpečování programu Ceny hejtmána za uplatňování konceptu společenské odpovědnosti, organizování soutěží, organizování a vedení konferencí a seminářů; (42)

ověřování odpovědných přístupů k podnikání a jejich hodnocení z pohledu 3P (people, planet, profit), kontrola kvality.
(511) 35, 41, 42
(210) O-483564

(111) **319836**
(220) 25.02.2011
(151) 10.08.2011
(540)



(591) Barevná
(730) **Česká společnost pro jakost, z.s.**, Novotného lávka 200/5, Praha 1, Staré Město, 11000, CZ
(510) (35) podnikové poradenství a obchodní management, poradenství při vedení podniků, posuzování efektivnosti provozu a racionalizace práce, rady pro spotřebitele; (41) informace o výchově a vzdělávání, organizování a vedení konferencí a seminářů, organizování soutěží, vydávání elektronických knih a časopisů, vydávání knih, vzdělávací informace; (42) konzultační, poradenská a koordinační činnost v oblasti kvality, kontrola kvality.
(511) 35, 41, 42
(210) O-483572

(111) **319840**
(220) 01.03.2011
(151) 10.08.2011
(540)

DILATAX

(730) **Anticor Bohemia s.r.o.**, Míšecká 537/549, Ostrava - Nová Bělá, 72400, CZ
(740) MARF s.r.o., Tilschové 851/6, Ostrava, Mariánské Hory, 70900
(510) (17) kaučuk, gutaperča, guma, azbest, slída a výrobky z těchto materiálů - v rámci této třídy, polotovary z plastických hmot, materiály těsnící, ucpávací a izolační; (37) stavebnictví, opravy, instalační služby; (40) zpracování materiálu.
(511) 17, 37, 40
(210) O-483657

(111) **320009**
(220) 08.02.2011
(151) 17.08.2011
(540)



(591) Barevná
(730) **Valihrach Josef**, Krumvíř 395, Krumvíř, 69173, CZ
(740) Ing. Jiří Malůšek, Mendlovo nám. 1a, Brno, 60300
(510) (16) papírové reklamní předměty, papírové etikety, papírové tašky, umělohmotné tašky, viněty, plakáty, účtenky, papírové visačky, papírové ubrousky, psací potřeby, papírové obaly na lahve, samolepky, katalogy, reklamní a ozdobné předměty v jiné třídě neuvedené; (33) víno; (40) zpracování vína, zejména vinných hroznů a ovoce.
(511) 16, 33, 40
(210) O-483038

(111) **320352**
(220) 23.02.2011
(151) 31.08.2011
(540)

LÉKAŘ VÁM VAŘÍ

(730) **MUDr. Zuzana Kala Grofová**, Ohrazenická 171, Pardubice, 53009, CZ
(510) (9) veškeré počítačové programy a software bez ohledu na záznamová média nebo prostředky šíření, veškeré nosiče textových, obrazových a zvukových dat a informací, např. vizuálního, auditivního a audiovizuálního charakteru, elektronické sítě, multimediální informační katalogy, elektronické časopisy, elektronická periodika a knihy v elektronické podobě, data na magnetických a optických nosičích, počítačový software; (16) knihy, časopisy, tiskoviny všeho druhu periodické i neperiodické, tiskopisy, letáky, manuály, příručky, brožury, fotografie, data a databáze tištěné, tiskárenské výrobky, např. publikace, brožury, periodika, výrobky z papíru pro reklamní účely zahrnuté v této třídě; (35) propagační činnost, reklama, reklamní, inzertní, propagační a marketingová činnost, on-line inzertní činnost, vydávání a rozšiřování reklamních materiálů a textů na všech dostupných nosičích, vydávání reklamních brožur a katalogů, umístování reklamních nálepek na zboží, venkovní reklama na billboardech, reklamní inzertce v tisku, v rozhlasových a televizních spotech, v síti Internet, aktualizování reklamních materiálů; (38) tvorba a šíření televizních programů, výměna a šíření informací prostřednictvím počítačových sítí, včetně Internetu, komunikace pomocí terminálu; (41) výchova, vzdělávání, ocenění, školící a vzdělávací činnost, nakladatelská a vydavatelská činnost, vydávání elektronických knih a časopisů on-line, elektronické publikování (DTP), výchovná a zábavní činnost - pořádání anket mezi laickou a odbornou veřejností, služby spojené s pořádáním zábavy, jako je pořádání oslav, provozování programu při udělení cen a obdobných jednorázových událostí, organizování, inscenování a poskytování příležitostí k soutěžím, organizace spotřebitelských soutěží, vyhlašování soutěží a vyhlašování jejich výsledků, čtenářská anketa, spotřebitelská anketa, organizování a vedení konferencí, symposií a kongresů v oblasti zdravotnictví; (42) vědecké a technologické služby a související výzkum a projektování; (44) lékařské služby.
(511) 9, 16, 35, 38, 41, 42, 44
(210) O-483449

(111) **320373**
(220) 22.03.2011
(151) 31.08.2011
(540)



(591) Barevná
(730) **S.A.B. Impex, s.r.o.**, Hlavní 48, Bedřichovice, 66451, CZ
(740) Patentový zástupce, Doc. Ing. Jindřich Špaček CSc., Svatopluka Čecha 1939/106a, Brno, Královo Pole, 61200
(510) (5) čisticí a dezinfekční prostředky pro napouštění rohoží pro lékařské účely; (10) čisticí a dezinfekční rohože pro lékařské účely, drenáže pro lékařské účely, ochranné fólie pro lékařské účely; (27) protiskluzné rohože.
(511) 5, 10, 27
(210) O-484272

(111) **320481**
(220) 15.03.2011
(151) 07.09.2011
(540)



(730) **MILADA-MA PROJECTMANAGEMENT LTD.**, Kleomenous 1, Nicosia, CY
(740) Ing. Dobroslov Musil, patentová kancelář, Zábřdovická 11, Brno, 61500
(510) (9) přístroje pro záznam, přenos nebo reprodukci zvuku či obrazu, elektronická zařízení, zejména elektronická zařízení pracující na elektromagnetickém principu, satelitní technika, zejména satelitní přijímače televizního signálu a jejich části, přijímače pro pozemní a kabelový příjem, kombinované přijímače na pozemní a satelitní příjem, přijímače s HDD a samostatné HDD do přijímačů, karty pro příjem TV do počítače, dekódovací karty, moduly a programátory, plazmové televize, antény a paraboly, kabely koaxiální, optické, HD, video, měřicí technika, zejména pro měření TV signálu a další příslušenství, zejména stojáky, držáky, motory, zesilovače, sluchovače, prepínače, multiprepínače, rozbočovače, odbočovače, konvertory, konektory, poplašná zařízení, akustická poplašná zařízení, detektory, signály (světelné), zabezpečovací zařízení proti krádeži s výstražnou funkcí, instalace pro prevenci krádeží, s výjimkou výtahů, elevátorů, pohyblivých chodníků a dalšího dopravního zařízení, elektrické a optické přístroje a nástroje, přístroje pro signalizaci, kontrolu (inspekci), tištěné obvody, tištěné obvodové desky, přístroje pro zpracování informací, automatické stroje a vybavení pro zpracování informací, kancelářské stroje a přístroje, zapisovací pokladny, části a součásti pro výše uvedené stroje a vybavení, elektronické integrované obvody, mikročipy, psací stroje a zpracování textů, textové procesory, zařízení na zpracování textu, počítačové stroje, účtovací stroje, frankovací stroje, stroje na vydávání vstupenek, stroje vybavené výpočetním zařízením, registrační pokladny, automatické stroje a jednotky pro zpracování dat, magnetické, nebo optické snímače, stroje pro přepis dat do kódované formy a stroje ke zpracování takových dat, kancelářské stroje a vybavení, části, součásti a příslušenství pro výše uvedené stroje a vybavení, elektrické osvětlení a signalizační přístroje, elektrické, motory pro vozidla, kazetové magnetofony a další zařízení pro záznam zvuku, včetně reprodukčního zařízení, vysílací přístroje pro radiotelefonické, rozhlasové nebo telefonní vysílání, včetně přijímacího zařízení nebo zařízení na záznam zvuku, televizní kamery, radiolokační a

rádiové průzkumné přístroje, radarové přístroje, rozhlasové navigační přístroje pro dálkové ovládání, elektrické přístroje pro signalizaci, zabezpečení nebo pro ovládání a řízení železnic, tramvají, silniční a říční dopravní služby pro parkování vozidel a pro přístavní a letištní vybavení, elektrické, akustické nebo vizuální signalizační přístroje, tištěné obvody, elektronické integrované obvody a mikroantény, elektronické bezpečnostní skříně, poplašná zařízení do automobilů, elektronické centrální uzamykací systémy, digitální čidla, akustické signály, zařízení pro automatické zapínání světel, elektronické ovládání vrat a dveří, elektronické otevírání oken, bezdrátové přijímače a vysílače, elektronické přístupové systémy, elektronické ovladače teploty, dálkové ovladače osvětlení, poplašná zařízení pro batolata, informační výrobky v elektronických, datových, informačních a telekomunikačních sítích všeho druhu, periodické publikace a knihy v elektronické formě, produkty databáze zařazené do třídy 9, nosiče dat a záznamů, včetně nahraných a nenahraných audiokazet, multimediální aplikace na nosičích zařazených do třídy 9 nebo v sítích, interaktivní a grafické programy, software, zejména pro datové komunikační systémy, dekódovací systémy, platební karty nebo magnetické a čipové karty pro použití v bankovníctví, pojištění, v oboru služeb a v obchodě, mezinárodní platební karty, elektronické peněženky, čipy, multimediální nebo počítačové katalogy, audiovizuální programy a díla, film, exponovaný, hudební díla na nosičích, CD, počítačový software, hardware, komunikace nebo informační technologie, elektronická databáze a databázové produkty, elektrické nebo elektronické skládačky, zařazené do této třídy, hasicí přístroje; (35) propagační činnost a reklama, pořádání komerčních a reklamních výstav a rozesílání prospektů, prodej a internetový obchod, splátkový prodej, vše týkající se výrobků uvedených ve tř. 9; (37) montáže, instalace, opravy a údržba zařízení, zprostředkování služeb uvedených v této třídě, zprostředkování montáží zakoupeného zařízení, vše týkající se výrobků uvedených ve tř. 9, elektroinstalace, montáž, opravy vyhrazených elektrických zařízení, montáž, demontáž s technickým dozorem, revize, zkoušky, včetně závěrečných zkoušek funkčnosti vyhrazených elektrických zařízení a vypracování výchozích elektrevizí, údržba, servis (garanční i pogaranční) a opravy elektrických strojů, přístrojů a zařízení, instalace a servis elektrických strojů a přístrojů, montáž, demontáž, revize, zkoušky, údržba, servis a opravy elektrických strojů, přístrojů a zařízení, instalace systémů měření a regulace základní i vyšší úrovně, včetně optimalizačních systémů, montáž, zkoušky, revize, opravy a servis vyhrazených elektrických zařízení, odrušování elektrických přístrojů, montáž, údržba a opravy elektronických zařízení a počítačového vybavení (hardware), půjčování ručního a elektrického nářadí a nástrojů a vybavení; (39) doprava a dodávky zboží uvedeného ve tř. 9.

(511) 9, 35, 37, 39
(210) O-484069

(111) **320487**
(220) 21.03.2011
(151) 07.09.2011
(540)

SOFT & EASY

(730) **SOFIDEL POLAND SP. Z.O.O.**, ul. Mleczarska 31, 06-400 Ciechanów, PL
(740) ZIVKO MIJATOVIC & PARTNERS s.r.o., Jugoslávských partyzánů 639/26, Praha 6, Bubeneč, 16000
(510) (16) krepový a hladký papír, výrobky vyrobené z papíru a/nebo celulózy pro domácí užití, osobní očistu, hygienu a péči, včetně kapesníků, odličovacích ubrousků, papírových ubrusů, ubrousků, kuchyňských papírových utěrek a toaletního papíru, obojí v balení pro domácnost nebo v balení pro velkoobchod.
(511) 16
(210) O-484221

(111) **320656**
(220) 11.04.2011
(151) 14.09.2011
(540)



(591) Barevná
(730) **Nadace "Národ dětí"**, V úvalu 84/1, Praha 5, Motol, 15000, CZ
(740) Ing. Jaroslav Novotný, Římská 2135/45, Praha 2, 12000
(510) (35) propagační činnost; (36) veřejná sbírka a grantové rozdělování finančních prostředků; (41) výchova, vzdělání, zábava, sportovní a kulturní aktivity, duševní a fyzický rozvoj související s všestrannou podporou a pomocí dětem umístěným v kojeneckých ústavech, dětských domovech a centrech, uskutečňované prostřednictvím Internetu, vydávání knih, fotografování, plánování a organizování večírků, vzdělávací akce.
(511) 35, 36, 41
(210) O-484820

(111) **321035**
(220) 06.05.2011
(151) 05.10.2011
(540)



(591) Barevná
(730) **Baštan Petr**, Na Vozovce 812/20, Olomouc, 77900, CZ
(740) Mgr. Tomáš Cimbota, advokát, Horní náměstí 365/7, Olomouc, 77900
(510) (16) magazín vydávaný 1x ročně; (41) vydavatelství.
(511) 16, 41
(210) O-485483

(111) **321163**
(220) 06.05.2011
(151) 12.10.2011
(540)



(591) Barevná
(730) **Baštan Petr Ing.**, Na Vozovce 812/20, Olomouc, 77900, CZ
(740) Mgr. Tomáš Cimbota, advokát, Horní náměstí 365/7, Olomouc, 77900
(510) (16) magazín vydávaný 1x ročně; (41) vydavatelství.
(511) 16, 41
(210) O-485482

(111) **321334**
(220) 04.03.2011
(151) 26.10.2011
(540)



(591) Barevná
(730) **Z+M PROPERTY a.s.**, Valchařská 3261/17, Ostrava-Moravská Ostrava, 70200, CZ
(740) Silesia Patent s.r.o., Soukromá 261, Václavovice, 73934
(510) (1) chemické přípravky pro průmysl, chemické přípravky pro výrobu barev, zjasňující chemické přípravky pro barvy k průmyslovým účelům, citlivé desky pro ofsetový tisk, citlivé filmy neexponované, citlivý papír, činidla chemická, s výjimkou činidel pro lékařské a zvěrolékařské účely, lepidla pro průmyslové účely, papír, spadající do této třídy, tmely na opravu rozbitých předmětů; (2) barvy, nátěry, laky, fermeže, mořidla a ředidla pro průmyslové, řemeslnické a umělecké účely, spadající do této třídy, tonerové náplně a kazety pro tiskárny a kopírovací stroje, též inkoustové kazety, kovové fólie a kovy práškové pro malíře, dekoratéry, tiskaře a umělce; (9) přístroje a nástroje elektrické a elektronické, spadající do této třídy, kancelářská, výpočetní, reprografická a telekomunikační technika, včetně doplňků a příslušenství, vše v rámci této třídy, zejména tiskárny, skenery, kopírovací zařízení a multifunkční zařízení (tiskárna, skener, kopírka), zařízení k čištění, plnění a testování inkoustových a tonerových kazet, vše v rámci této třídy, přístroje pro záznam, převod, reprodukci zvuku nebo obrazu, audiovizuální přístroje, magnetické nosiče zvukových a obrazových záznamů, počítače stacionární i přenosné a jejich příslušenství, spadající do této třídy, počítačové programy, spadající do této třídy, zejména programové vybavení počítačů k zařízení, jimiž se vytváří spojení pro přenos zpráv a informací, přístroje a nástroje určené ke kontrolním účelům, přístroje a nástroje pro účely záchranné a učební v rámci této třídy, zapisovací pokladny; (16) papír a papírenské zboží, lepenka a výrobky z těchto materiálů v rámci této třídy, tiskárenské výrobky, kancelářské náčiní a potřeby (s výjimkou nábytku), zařízení, přístroje a nástroje pro použití v kanceláři v rozsahu této třídy, pro úpravu a opracování spisů, dokladů a dokumentů, papírový odpad, sáčky jako obaly (z papíru nebo z umělých hmot), fólie na balení z umělých hmot; (35) maloobchodní a velkoobchodní služby s výrobky uvedenými ve třídách 1, 2, 9 a 16, zprostředkování obchodních záležitostí, předvádění zboží, systemizace informací do počítačových databází, obchodní nebo podnikatelské informace, zprostředkování interaktivní obchodní činnosti pomocí globálních komunikačních sítí (Internet), v rozsahu zbožíových tříd 1 až 34, administrativní práce spadající do této třídy, kopírovací práce, referenční servis, marketing, reklamní činnost, zprostředkování reklamní činnosti, zejména pomocí globálních komunikačních sítí, organizování komerčních a reklamních výstav, vytváření obchodních a obchodně-informačních sítí, v rozsahu zbožíových tříd 1 až 34, pronájem kancelářských strojů a zařízení, shromažďování různých výrobků pro třetí osoby (kromě jejich přepravy), v rozsahu zbožíových tříd 1 až 34, za účelem umožnění spotřebitelům, aby si tyto výrobky mohli pohodlně prohlížet a nakupovat, dovozní a vývozní agentura; (37) instalace, montáž, demontáž, opravy, revize a servis záruční i pozáruční kancelářské, výpočetní, reprografické a telekomunikační techniky, zejména tiskových a kopírovacích zařízení; (40) polygrafické služby v rámci této třídy a polygrafická výroba, odborné poradenství k polygrafickým službám, renovace a recyklace kazet, zejména pro tiskárny, kopírky, faxy, multifunkční zařízení (tiskárna, kopírka, skener) a psací stroje, laminování, provádění vazeb, zejména kroužkových a termovazeb, litografické a ofsetové tisky, sítotisk, tisk vzorů, informace o zpracování a úpravě materiálů, nakládání s odpady, a to jejich zpracováním, likvidací, spalováním a recyklací, ekologická likvidace tonerových a inkoustových kazet, renovace tonerových a inkoustových kazet pro faxy, tiskárny, kopírovací stroje a zařízení.
(511) 1, 2, 9, 16, 35, 37, 40
(210) O-483761

(111) **321361**
(220) 01.04.2011
(151) 26.10.2011
(540)

 **EUROPLASMA**

(591) Barevná
(730) **Laboratoire Francais du Fractionnement et des Biotechnologies S.A.**,
3 avenue des Tropiques, BP 80097, Courtaboeuf Cedex, FR
(740) Rott, Růžička & Guttman a spol., Vyskočilova 1566, Praha 4, Michle,
14000
(510) (35) reklama, obchodní vedení, obchodní správa, kancelářské činnosti; (39)
doprava a skladování zboží, přeprava, distribuce a skladování krevní
plazmy, uchovávání (skladování) lidské krevní plazmy, dopravní logistika,
poradenství v oblasti služeb uvedených v této třídě; (40) zpracování lidské
krevní plazmy; (42) provádění vědeckých zkoušek včetně výzkumu
(analýzy) lidské krevní plazmy, vědecký výzkum (screening); (44) služby v
oblasti zdravotnického screeningu, zdravotnické služby, lékařské analýzy
týkající se lidské krevní plazmy, odběr lidské krevní plazmy, služby
zdravotnických laboratorů v oblasti lidské krevní plazmy.
(511) 35, 39, 40, 42, 44
(210) O-484549

(111) **321382**
(220) 27.04.2011
(151) 26.10.2011
(540)

PNEUVEN

(730) **EKOVIK MEDI, s.r.o.**, Na Manínách 1590, Praha 7 - Holešovice,
17000, CZ
(740) Ing. Václav Kratochvíl, Husníkova 22/2086, Praha 5, 15800
(510) (10) přístroje pro zdravotnictví a kosmetické účely pro preso a vakuovou
terapii.
(511) 10
(210) O-485232

(111) **321446**
(220) 10.02.2011
(151) 02.11.2011
(540)

CELIUS

(730) **Mrázková Miroslava**, Olgy Havlové 2896/5, Praha 3, Žižkov, 13000, CZ
(740) Sedláček, Vaca & spol., advokátní kancelář s.r.o., JUDr. Boris Vaca,
Dlouhá 705/16, Praha 1, Staré Město, 11000
(510) (3) přípravky pro bělení a jiné prací prostředky, přípravky pro čištění,
leštění, odmašťování a broušení, mýdla, parfumerie, vonné oleje,
kosmetika, vlasové vody (lotions), zubní pasty; (5) farmaceutické a
veterinární výrobky, hygienické výrobky pro léčebné účely, dietetické
přípravky pro léčebné účely, potraviny pro batolata, náplasti, obvazový
materiál, materiály pro plombování zubů a pro zubní otisky, dezinfekční
přípravky, výrobky pro hubení škodlivých zvířat, fungicidy, herbicidy; (30)
káva, čaj, kakao, cukr, rýže, tapioka, ságo, kávové náhražky, mouka a
přípravky z obilovin v rámci této třídy, chléb, pečivo, cukrovinky, zmrzlina,
med, sirup melasový, droždí, prášky do těsta, sůl, hořčice, ocet, nálevy (k
ochucení), koření, led pro osvěžení.
(511) 3, 5, 30
(210) O-483152

(111) **321574**
(220) 30.03.2011
(151) 09.11.2011
(540)

SPORT.cz
S námi jste ve hře

(591) Barevná
(730) **Seznam.cz, a.s.**, Radlická 3294/10, Praha 5 - Smíchov, 15000, CZ
(740) PatentCentrum Sedlák & Partners s.r.o., Okružní 2824, České Budějovice,
České Budějovice 3, 37001
(510) (35) tvorba reklamy, shromažďování, poskytování a třídění obchodních
nebo podnikatelských informací, překlad informací do počítačových
databází nebo jiné zpracování obchodních nebo podnikatelských
informací, včetně vytváření, zpracování a třídění dat v rámci databází,
pomoc při řízení obchodní činnosti, průzkum trhu, šíření propagačních
informací, zejména systemizace informací do počítačových databází,
zpracování specializovaných podnikových evidencí, reklamní a
propagační činnost, rozšiřování a poskytování reklamních a inzertních
materiálů, periodických a neperiodických tiskovin, zejména novin, časopisů
určených pro reklamu a propagaci, prospektů, letáků, katalogů, reklamní
literatury, brožur v tištěné podobě, na jiných nosných médiích
prostřednictvím sítě Internet nebo jiné, reklama on-line v počítačové síti;
(38) komunikace a přenos dat prostřednictvím veřejné nebo neveřejné
telekomunikační sítě včetně Internetu pomocí telefonů, mobilních telefonů,
veřejné nebo neveřejné telekomunikační sítě, šíření a zpřístupňování
elektronických tiskovin, časopisů, periodik, knih a jiných dat
prostřednictvím veřejné nebo neveřejné telekomunikační sítě včetně
Internetu, informační služby na Internetu včetně provozování
elektronických nástěnek, diskusních skupin a fór a poskytování přístupu k
on-line informačním službám a databázím, tisková agentura; (39)
skladování údajů a dokumentů uložených na hmotných nosičích nebo v
elektronické podobě; (41) služby v oblasti vzdělávání, zábavy a sportu,
elektronické publikování (DTP), služby digitálního zpracování obrazu,
vydávání elektronických knih a časopisů on-line, vydávání knih, vydávání
a zveřejňování textů (s výjimkou reklamních a náborových), provozování
her on-line, organizování a vedení konferencí a seminářů, organizování
kulturních a vzdělávacích akcí.
(511) 35, 38, 39, 41
(210) O-484484

(111) **321575**
(220) 30.03.2011
(151) 09.11.2011
(540)



(591) Barevná
(730) **Seznam.cz, a.s.**, Radlická 3294/10, Praha 5 - Smíchov, 15000, CZ
(740) PatentCentrum Sedláč & Partners s.r.o., Okružní 2824, České Budějovice, České Budějovice 3, 37001
(510) (9) všechny sítě z oblasti výpočetní techniky a jejich jednotlivé části i náhradní díly, včetně sítí datových, informačních a telekomunikačních, přístroje a nástroje optické, přístroje a nástroje k měření a signalizování, přístroje a zařízení pro záznam, přenos, převod, zpracování a reprodukci zvuku, obrazu, textu nebo jiných dat či informací, nosiče záznamů zvuku, obrazu, textu nebo jiných dat či informací, data, databáze, databázové produkty, databázové systémy, informace a záznamy v elektronické podobě, bez ohledu na to, zda uložené na samostatných nosičích a nebo v rámci datových, informačních či telekomunikačních sítí, elektronické časopisy, elektronická periodika a knihy v elektronické podobě, související software a hardware, včetně elektronických multimediálních aplikací, multimediálních nebo informačních katalogů a aplikací pro prohlížení, zpracovávání nebo uchovávání dat v elektronické podobě; (16) papír, lepenka a výrobky z těchto materiálů zařazené ve třídě 16, výrobky z papíru, plakáty, kalendáře, pohlednice, gratulace, dopisní papíry, obálky, samolepky, obtisky, poznámkové bloky, desky na spisy, pořadače, omalovánky, activity books, balicí papír, obaly všeho druhu papírové, listy, pytlíky a sáčky pro obalovou techniku spadající do této třídy, školní sešity, skicáky, tužky, pastelky, tuhy, gummy, ořezávatka, ořezávatka strojky, penály, papírové tašky, papírové kapesníky, papírové ubrusy a ubrusky, těžítka na papíry, tiskoviny, tiskopisy, časopisy, periodika, knihy, databázové produkty v papírové formě, databáze v papírové formě, tiskoviny z oblasti telekomunikací, tiskárenské výrobky, písmena pro tiskárny, losy, štočky, potřeby pro knižní vazby, psací stroje a kancelářské potřeby kromě nábytku, učební pomůcky s výjimkou přístrojů, umělecké nebo ozdobné předměty z papíru, obaly bublinové (z umělých hmot); (18) kůže a imitace kůže, jakož i zboží z nich, jsou-li obsaženy ve tř. 18, zejména příruční tašky, tašky na spisy, síťové tašky, cestovní neceséry (kožená galanterie), náprsní tašky, peněženky, pouzdra na klíče, pouzdra na řídicíké průkazy, kožky a kožešiny, cestovní a příruční kufříky, deštníky, slunečníky, procházkové hole; (24) lůžkové povlečení a materiály k prostírání stůlů, textilní zboží, není-li obsaženo v jiných třídách, zejména lůžkové prádlo, ručníky, stolní prádlo, potahový materiál na nábytek, záclony, závěsy; (25) oděvy, obuv, kloboučnické zboží, oděvní součásti, zejména šaty, košile, kalhoty, tréninkové obleky, svetry, koupací oděvy, slipy, spodní prádlo, spodničky, lyžařské větrovky, čepice, dámské kostýmy, obleky, trička, dámské boty, pánské boty, sportovní obuv, sandály, holínky, kozačky, výletní obuv, domácí obuv a dětská obuv; (28) hry, hračky, závodní a sportovní nářadí a náčiní (s výjimkou oděvních součástí), ozdoby vánočních stromků s výjimkou osvětlení a cukrovinek, pexesa, hrací karty, hry papírové, skládačky z papíru, papírové hračky, hlavolamy papírové; (32) pivo, minerální vody a vody obsahující uhlovlodíky a jiné nealkoholické nápoje, sirupy a jiné preparáty k přípravě nápojů, zejména ovocné sirupy, ovocné koncentráty, limonádové prášky k přípravě nealkoholických nápojů; (33) vína, lihoviny a likéry; (34) kuřácké zboží, zejména popelníky ne z drahých kovů, zapalovače, hořlaviny pro zapalovače, čističe lulek a dýmek, nacıpávače lulek a dýmek, taštičky pro dýmky, kuřácké soupravy, kuřácký kapesní nožík, vácčky na tabák, tabákové dýmky, tabákové dózy, misky na tabák, vodní dýmky, zařízení na odřezávání cigár, obaly na cigára a cigarety, krabičky na cigára a cigarety, cigárové a cigaretové špičky, zápalky; (35) shromažďování, poskytování, třídění, překlad nebo jiné zpracovávání obchodních nebo podnikatelských informací včetně vytváření, zpracovávání a třídění dat v rámci databází, pomoc při řízení obchodní činnosti, průzkum trhu, šíření propagačních informací, zejména systemizace informací do počítačových databází, zpracovávání specializovaných podnikových evidencí, reklamní a

propagační činnost, rozšiřování a poskytování reklamních a inzertních materiálů - periodických a neperiodických tiskovin, zejména novin, časopisů určených pro reklamu a propagaci, prospektů, letáků, katalogů, reklamní literatury, brožur v tištěné podobě, na jiných nosných médiích či prostřednictvím sítí Internet nebo jiné obdobné veřejné či neveřejné telekomunikační sítě; (38) informační kancelář, samostatný přenos dat nebo informací prostřednictvím telekomunikačních zařízení, počítačů, mobilních telefonů, služby zabezpečující audiovizuální komunikaci prostřednictvím informačních telekomunikačních sítí, kupř. počítačové sítě internet, mobilních telefonů, satelitu apod., rozšiřování, zveřejňování a přenos informací prostřednictvím informačních a telekomunikačních zařízení a sítí, mobilních telefonů, satelitů atp., výměna a šíření informací a zpráv pomocí telekomunikačních sítí, datových sítí, informační nebo komunikační nebo elektronické techniky, on-line chat room / diskusní skupiny na Internetu a na síti mobilních telefonů, služby elektronické nástěnky, poskytování přístupu k on-line službám, služby webových portálů, komunikace mobilními telefony a počítačová komunikace, posílání zpráv, pošta elektronická, přenos zpráv a obrazových informací pomocí počítačů, šíření elektronických publikací v elektronické podobě pomocí počítačových a telekomunikačních sítí, pomocí mobilních telefonů, satelitu atp., komunikace a transakce v síti, služby datové sítě, pronájem informačních a komunikačních míst, služby krátkých textových zpráv a mobilních multimediálních zpráv MMS; (39) archivace elektronicky uložených dat nebo dokumentů, skladování informací, skladování; (41) elektronické publikování (DTP), poskytování on-line publikací, organizování vzdělávacích soutěží, provozování her on-line z počítačové sítě, vydávání knih a časopisů on-line, informace o možnostech zábavy, informace o možnostech rekreace, informace o výchově a vzdělávání, informace o možnostech rozptýlení, publikování a vydávání knih, časopisů a magazínů, služby v oblasti vzdělávání, zábavy a sportu, digitální zpracování obrazu; (42) návrhy, strukturování a programování či jiné vytváření počítačových programů a počítačových systémů zejména programového vybavení internetových, intranetových či jiných síťových serverů, serverových stanic a systémů, včetně jejich instalace, zavádění, aktualizace a údržby, návrhy, strukturování a programování či jiné vytváření databází, jiných datových systémů a aplikací pro jejich zpracování, včetně jejich poskytování přístupu k nim a jejich instalace, zavádění, aktualizace a údržby, návrhy, strukturování a programování či jiné vytváření internetových či intranetových počítačových stránek a nástěnek (webpages a websites) a internetových či intranetových aplikací, včetně jejich instalace, zavádění, aktualizace a údržby, hostování (poskytování volného prostoru) pro internetové či intranetové počítačové stránky a nástěnky (webpages a websites) nebo hostování (poskytování volného prostoru) v rámci těchto stránek či nástěnek, hostování (poskytování volného prostoru) pro internetové či intranetové aplikace, převod (konverze) počítačových programů, dat či jiných údajů v elektronické podobě z různých formátů do jiných formátů, převod (konverze) dokumentů, dat či jiných údajů z fyzických médií na elektronická média; (45) služby zveřejňovací kanceláře.

(511) 9, 16, 18, 24, 25, 28, 32, 33, 34, 35, 38, 39, 41, 42, 45
(210) O-484486

(111) **321649**
(220) 11.03.2011
(151) 15.11.2011
(540)



Silektro
ENERGY

(730) **Silektro s.r.o.**, Perunova 804/17, Praha 3 - Vinohrady, 13000, CZ
(740) JUDr. Lukáš Jansa, advokát, Sokola Tůmy 743/16, Ostrava - Mariánské Hory, 70900
(510) (9) elektrické stroje a přístroje ve třídě 9, kupř. prepěťové ochrany,bleskojistky, záložní zdroje, přístroje pro měření a analýzu datových a napájecích sítí, rozvody napájecí a datové sítě pro výpočetní techniku, měřicí a diagnostické přístroje, telefonní přístroje a ústředny, počítačové systémy optimalizace odběru energie, zástrčkové a zásuvkové moduly a

podobně, solární články a solární desky v rámci této třídy, fotovoltaické solární články a fotovoltaické solární systémy, fotoelektrické buňky, soustavy fotobuněk, zařízení na sledování slunce, řídicí systémy pro provoz energetických zařízení, elektrické články, elektrické kontaktní zařízení, elektrické kolektory, akumulátory, galvanické články, elektrické vedení, elektroinstalační materiál, elektrické přístroje, elektrické rozvaděče, elektrické rozvodné skříně, zařízení dálkově ovládací, regulační, signalizační, výstražná a poplašná, zařízení měřicí, transformátory, přístroje pro pořizování, přenos a reprodukci zvuku a obrazu, počítače a jejich periférie, počítačové programy, strojně čitelné nosiče informací a informace na takovýchto nosičích, informace přinášené elektronickou cestou, elektronické katalogy, elektronické tiskopisy; (11) zařízení topná, na výrobu páry, zařízení pro vaření, chlazení, sušení, větrání, pro rozvod vody, zařízení klimatizační a vдуchotechnická, zařízení pro úpravu vдуchu, energetické systémy pro ohřev vody a vytápění pomocí sluneční energie, solární kolektory, selektivní solární kolektory, tepelná čerpadla, vytápěcí a teplovodní zařízení, s výjimkou radiátoru, kombinovaná vytápěcí a teplovodní zařízení a ventilační přístroje, zásobníkové vodní ohřivače, oběhové vodní ohřivače, ohřivače vдуchu, teplovodní zásobníky, solární teplovodní zásobníky, přítokové teplovodní přípravovače, teplovodní vytápěcí zařízení bez zásobníku, jednotlivé stavebnicové skupiny z uvedených zařízení; (37) stavby a opravy, přípravné a dokončovací stavební práce, specializované stavební činnosti, výstavba, montáž, opravy a údržba energetických zařízení a energetického díla, modernizace energetických zařízení, údržbařsko-opravárenská činnost, instalování, montáž, demontáž, opravy, revize a zkoušky elektrických zařízení, informace o opravách, obnova strojů (použitých nebo částečně zničených), vodoinstalatérství a topenářství; (42) vědecké, výzkumné a technologické služby, inženýrské práce a služby, dozor a technická inspekce, nikoliv stavebního charakteru, technické poradenství a konzultace, vypracovávání odborných studií a posudků, odborné konzultace k nakládání s elektrickou a tepelnou energií, technické řešerše, testování, měření, analýzy a kontroly, vše v rámci této třídy, technické poradenství tepelně-technických zařízení, projektování tepelně-technických zařízení, inženýrská, projektová, návrhářská a konstrukční činnost v oblasti energetiky a vytápění, činnost odborných poradců v oblasti energetiky, pronájem měřicí a regulační techniky, řízení výroby, rozvodu i spotřeby elektřiny.

(511) 9, 11, 37, 42
(210) O-483981

(111) **321759**
(220) 28.03.2011
(151) 23.11.2011
(540)



(730) **GAS Familia, s.r.o. Stará Lubovňa**, Prešovská 8, Stará Lubovňa, SK
(740) A. Holas & partner, Patentová a známková kancelář, Ing. Mgr. Hana Holasová, Křížová 105/4, Brno, Staré Brno, 60300
(510) (33) alkoholické nápoje, s výjimkou pív, pocházející z oblasti Spiša (Slovenská republika).
(511) 33
(210) O-484384

(111) **321886**
(220) 21.04.2011
(151) 30.11.2011
(540)



(730) **Dům plný úspor o.p.s.**, Střelnická 1861/8a, Praha 8, Kobylisy, 18200, CZ
(510) (35) dodavatelské služby pro třetí osoby, obchodní nebo podnikatelské informace, reklamní agentury, reklama, komerční informace a rady pro spotřebitele; (36) finanční poradenství, finanční analýzy, finanční informace, oceňování a dohady nemovitostí; (37) dozor nad stavbami, stavební informace, informace o opravách, izolování proti vlhkosti, izolování staveb, klempířství a instalatérství, stavebnictví, stavitelství; (42) konzultace v oblasti úspor energie, expertizy, projekce (stavební), projektová činnost, studie technických projektů, inženýrské práce (expertizy), projektové studie technické, studie technických projektů, pronájem webových serverů, tvorba počítačového software.
(511) 35, 36, 37, 42
(210) O-485152

(111) **322044**
(220) 30.06.2011
(151) 07.12.2011
(540)



(730) **VODNÍ DÍLA - TBD a.s.**, Hyberská 40, Praha 1, 11000, CZ
(510) (36) investiční činnost ve stavebnictví; (37) vodní, vodohospodářské a ekologické stavby, inspekce stavebních projektů, stavební dozor; (42) technicko-bezpečnostní dohled na vodohospodářských dílech, zpracování vodohospodářských studií, manipulačních a provozních řádů, soudně znalecká činnost v oboru vodního hospodářství s rozsahem znaleckého oprávnění pro bezpečnost a provozní spolehlivost vodohospodářských děl, znalecká a jiná technická pomoc vodohospodářským, povodňovým a jiným orgánům a organizacím, pomoc v problematice povodňové ochrany, řešení povodňových opatření, inženýrskotechnická a projekční činnost ve vodním hospodářství, při výstavbě, rekonstrukcích a opravách vodohospodářských děl, projektové práce pro výstavbu, rekonstrukce a opravy malých vodních nádrží, především rybníků, průzkum poruch a řešení nápravných opatření na vodohospodářských dílech a vodních tocích, inženýrské práce (expertizy) ve stavebnictví, zpracování ekologických studií, poradenská činnost v oblasti ekologických staveb a životního prostředí, tvorba, vývoj a poskytování programů pro automatizované zpracování dat ve vodním hospodářství a investiční výstavbě, systémové počítačové analýzy, tvorba software, projektová činnost ve výstavbě, inženýrská činnost ve stavebnictví.
(511) 36, 37, 42
(210) O-486949

(111) **322048**
(220) 12.07.2011
(151) 07.12.2011
(540)



(591) Barevná
(730) **BEAS a.s.**, 89, Choustníkovo Hradiště, 54442, CZ
(740) Ing. Milan Škoda, Nahořanská 308, Nové Město nad Metují, 54901
(510) (30) pekařské, mlynářské a cukrářské výrobky, chléb, pečivo, rohlíky, housky, cukrovinky, mouka a přípravky z obilnin; (40) pekařství, mlynářství, cukrářství.
(511) 30, 40
(210) O-487121

(111) **322049**
(220) 12.07.2011
(151) 07.12.2011
(540)



(591) Barevná
(730) **BEAS a.s.**, 89, Choustníkovo Hradiště, 54442, CZ
(740) Ing. Milan Škoda, Nahořanská 308, Nové Město nad Metují, 54901
(510) (30) pekařské, mlynářské a cukrářské výrobky, chléb, pečivo, rohlíky, housky, cukrovinky, mouka a přípravky z obilnin; (40) pekařství, mlynářství, cukrářství.
(511) 30, 40
(210) O-487122

(111) **322073**
(220) 22.11.2010
(151) 13.12.2011
(540)

T-shock

(730) **T-shock, s.r.o.**, Cejl 40/107, Brno, Zábřovice, 60200, CZ
(510) (16) obaly bublinové, pytlíky jako obaly z umělých hmot; (25) baret, boa, cylindry, klobouky, čapky, kšiltovky, čelenky, čepice, čepice se štítkem, čepice s kšiltkem, chrániče uší proti chladu, kapesníčky do saka, maškarní kostýmy, masky na spaní, papírové klobouky, plenkové kalhotky pro děti, pokrývky hlavy, kapesníky, šerpy, šle, vaky na oděvy; (28) puzzle, plyšové hračky; (40) apretace textilií, barvení textilií, barvení látek, barvení obuvi, barvení textilu a textilií, bělení látek, broušení, dámské krejčovství, informace o zpracování materiálů, kopírování fotek, kopírování grafik, laminování, úprava látek před srážením, lemování nebo obsívání látek, nemačková úprava šatstva, ofsetový tisk, prošívání, rámování uměleckých děl, sítotisk, inkoustový tisk, laserový tisk, úprava a zpracování textilu, tisk vzorů, tisk motivů, tiskárny, úprava oděvů, konečná úprava papíru, vyšívání; (42) analýzy chemické, dárkové balení, design průmyslový, expertízy, grafický design, interiérová výzdoba, kontrola kvality, navrhování obalů, oděvní návrhářství, ochrana životního prostředí, zkoušky textilu.

(511) 16, 25, 28, 40, 42
(210) O-480424

(111) **322162**
(220) 16.02.2011
(151) 21.12.2011
(526) zodpovědná firma

(540)

zodpovědná firma

(730) **EKO-KOM, a.s.**, Na Pankráci 1685/17, Praha 4, 14021, CZ
(740) JUDr. Tomáš Dobřichovský Ph.D., advokát, Opletalova 1015/55, Praha 1, Nové Město, 11000
(510) (16) tiskoviny, letáky, brožury, knihy, plakáty, kalendáře, samolepky, propagační tiskoviny, výrobky z papíru; (35) inzertní, reklamní a propagační činnost, vydávání reklamních, propagačních a inzertních materiálů, organizování a pořádání výstav a veletrhů pro obchodní a reklamní účely; (39) doprava a skladování odpadu a použitých výrobků, dopravování skladovacích kontejnerů a boxů; (40) likvidace odpadu, recyklování a zpracování odpadů a druhotných surovin, včetně zpětně odebíraných výrobků, třídění a sběr odpadů a recyklovatelného materiálu, konzultační a poradenská činnost v oblasti nakládání s odpady a zpětně odebíranými výrobky; (41) výchova, vzdělávání, zábava, sportovní a kulturní aktivity, vydavatelství a nakladatelství, pořádání odborných kurzů, seminářů, kongresů, konferencí a sympozií, organizování a pořádání odborných a vzdělávacích výstav a soutěží, školící a osvětová činnost.
(511) 16, 35, 39, 40, 41
(210) O-483281

(111) **322163**
(220) 16.02.2011
(151) 21.12.2011
(526) zodpovědná firma

(540)

zodpovědná firma

(591) Barevná
(730) **EKO-KOM, a.s.**, Na Pankráci 1685/17, Praha 4, 14021, CZ
(740) JUDr. Tomáš Dobřichovský Ph.D., advokát, Opletalova 1015/55, Praha 1, Nové Město, 11000
(510) (16) tiskoviny, letáky, brožury, knihy, plakáty, kalendáře, samolepky, propagační tiskoviny, výrobky z papíru; (35) inzertní, reklamní a propagační činnost, vydávání reklamních, propagačních a inzertních materiálů, organizování a pořádání výstav a veletrhů pro obchodní a reklamní účely; (39) doprava a skladování odpadu a použitých výrobků, dopravování skladovacích kontejnerů a boxů; (40) likvidace odpadu, recyklování a zpracování odpadů a druhotných surovin, včetně zpětně odebíraných výrobků, třídění a sběr odpadů a recyklovatelného materiálu, konzultační a poradenská činnost v oblasti nakládání s odpady a zpětně odebíranými výrobky; (41) výchova, vzdělávání, zábava, sportovní a kulturní aktivity, vydavatelství a nakladatelství, pořádání odborných kurzů,

seminářů, kongresů, konferencí a sympozií, organizování a pořádání odborných a vzdělávacích výstav a soutěží, školicí a osvětová činnost.
(511) 16, 35, 39, 40, 41
(210) O-483282

(111) **322291**
(220) 04.03.2011
(151) 28.12.2011
(540)



(591) Barevná
(730) **Z+M PROPERTY a.s.**, Valchařská 3261/17, Ostrava-Moravská Ostrava, 70200, CZ
(740) Silesia Patent s.r.o., Soukromá 261, Václavovice, 73934
(510) (1) chemické přípravky pro průmysl, chemické přípravky pro výrobu barev, zjasňující chemické přípravky pro barvy k průmyslovým účelům, citlivé desky pro ofsetový tisk, citlivé filmy neexponované, citlivý papír, čidla chemická, s výjimkou čidel pro lékařské a zvěrolékařské účely, lepidla pro průmyslové účely, papír, spadající do této třídy, tmely na opravu rozbitých předmětů; (2) barvy, nátěry, laky, fermeže, mořidla a ředidla pro průmyslové, řemeslnické a umělecké účely, spadající do této třídy, tonerové náplně a kazety pro tiskárny a kopírovací stroje, též inkoustové kazety, kovové fólie a kovy práškové pro malíře, dekoratéry, tiskaře a umělce; (9) přístroje a nástroje elektrické a elektronické, spadající do této třídy, kancelářská, výpočetní, reprografická a telekomunikační technika, včetně doplňků a příslušenství, vše v rámci této třídy, zejména tiskárny, skenery, kopírovací zařízení a multifunkční zařízení (tiskárna, skener, kopírka), zařízení k čištění, plnění a testování inkoustových a tonerových kazet, vše v rámci této třídy, přístroje pro záznam, převod, reprodukci zvuku nebo obrazu, audiovizuální přístroje, magnetické nosiče zvukových a obrazových záznamů, počítače stacionární i přenosné a jejich příslušenství, spadající do této třídy, počítačové programy, spadající do této třídy, zejména programové vybavení počítačů k zařízení, jimiž se vytváří spojení pro přenos zpráv a informací, přístroje a nástroje určené ke kontrolním účelům, přístroje a nástroje pro účely záchranné a učební v rámci této třídy, zapisovací pokladny; (16) papír a papírenské zboží, lepenka a výrobky z těchto materiálů v rámci této třídy, tiskárenské výrobky, kancelářské náčiní a potřeby (s výjimkou nábytku), zařízení, přístroje a nástroje pro použití v kanceláři v rozsahu této třídy, pro úpravu a opracování spisů, dokladů a dokumentů, papírový odpad, sáčky jako obaly (z papíru nebo z umělých hmot), fólie na balení z umělých hmot; (35) maloobchodní a velkoobchodní služby s výrobky uvedenými ve třídách 1, 2, 9 a 16, zprostředkování obchodních záležitostí, předvádění zboží, systemizace informací do počítačových databází, obchodní nebo podnikatelské informace, zprostředkování interaktivní obchodní činnosti pomocí globálních komunikačních sítí (Internet), v rozsahu zbožíových tříd 1 až 34, administrativní práce spadající do této třídy, kopírovací práce, referenční servis, marketing, reklamní činnost, zprostředkování reklamní činnosti, zejména pomocí globálních komunikačních sítí, organizování komerčních a reklamních výstav, vytváření obchodních a obchodně-informačních sítí, v rozsahu zbožíových tříd 1 až 34, pronájem kancelářských strojů a zařízení, shromažďování různých výrobků pro třetí osoby (kromě jejich přepravy), v rozsahu zbožíových tříd 1 až 34, za účelem umožnění spotřebitelům, aby si tyto výrobky mohli pohodlně prohlížet a nakupovat, dovozní a vývozní agentura; (37) instalace, montáž, demontáž, opravy, revize a servis záruční i pozáruční kancelářské, výpočetní, reprografické a telekomunikační techniky, zejména tiskových a kopírovacích zařízení, renovace tonerových a inkoustových kazet pro faxy, tiskárny, kopírovací stroje a zařízení; (40) polygrafické služby v rámci této třídy a polygrafická výroba, odborné poradenství k polygrafickým službám, renovace a recyklace kazet, zejména pro tiskárny, kopírky, faxy, multifunkční zařízení (tiskárna, kopírka, skener) a psací stroje, laminování, provádění vazeb, zejména kroužkových a termovazeb, litografické a ofsetové tisky, sítotisk, tisk vzorů, informace o zpracování a úpravě materiálů, nakládání s odpady, a to jejich zpracováním,

likvidací, spalováním a recyklací, ekologická likvidace tonerových a inkoustových kazet.
(511) 1, 2, 9, 16, 35, 37, 40
(210) O-483762

(111) **322346**
(220) 17.06.2011
(151) 28.12.2011
(540)

GUN-EX

(730) **Krankfitness s.r.o.**, Lipová 244/35, Brno, Pisárky, 60200, CZ
(740) Ing. Jiří Malůšek, Mendlovo nám. 1a, Brno, 60300
(510) (28) posilovače, síliče a protahovače svalů, zařízení pro kulturistiku, gymnastické zařízení, sportovní náčiní, zvláště posilovací/zatěžovací lana; (22) pružné provazy, lana, šňůry; (41) výuka cviků, gymnastické výcviky, organizování sportovních disciplín, pronájem a provozování sportovních zařízení, tělesná výchova a výcvik, organizování sportovních soutěží, provozování sportovních zařízení.
(511) 22, 28, 41
(210) O-486590

(111) **322501**
(220) 24.08.2011
(151) 04.01.2012
(540)



(591) Barevná
(730) **PROMOTIME, s.r.o.**, U dubu 1057/6, Praha 4, Braník, 14700, CZ
(740) Advokátní kancelář DAJBÝCH & JÍRA, s.r.o., JUDr. Tomáš Jíra, advokát, Vinohradská 3330/220, Praha 10, 10000
(510) (35) propagační činnost, reklama, pomoc při řízení obchodní činnosti, obchodní administrativa, kancelářské práce, zprostředkovatelská činnost v oblasti propagace, marketingu a reklamy, komunikační média (prezentace výrobků v komunikačních médiích) pro účely maloobchodu, marketingové studie, organizování spotřebitelských soutěží.
(511) 35
(210) O-488184

(111) **322844**
(220) 12.07.2011
(151) 25.01.2012
(540)

BEAS

(730) **BEAS a.s.**, 89, Choustnikovo Hradiště, 54442, CZ
(740) Ing. Milan Škoda, Nahofánská 308, Nové Město nad Metují, 54901
(510) (30) pekařské, mlynářské a cukrářské výrobky, chléb, pečivo, rohlíky, housky, cukrovinky, mouka a přípravky z obilnin.
(511) 30
(210) O-487120

(111) **323035**
(220) 29.07.2011
(151) 01.02.2012
(540)

PIVNÍ OPICE

(730) **PATCHER, s.r.o.**, Joštova 138/4, Brno, Brno-město, 60200, CZ
(510) (32) nápoje nealkoholické, pivo, pивní mladina, sladové nápoje, sladové pivo, zázvorové pivo; (33) alkoholické nápoje s výjimkou pив; (43) bary, bufety, hotelové služby, hotely, jídelny, kavárny, Kempy, motely, penziony, provozování kempů, restaurace, samoobslužné restaurace, ubytovací služby.

(511) 32, 33, 43
(210) O-487578

(111) **323139**
(220) 03.08.2011
(151) 08.02.2012
(526) HALIT

(540)

HALIT

(730) **Bolek Petr Ing.**, Tichá 544, Tichá, 74274, CZ

(510) (1) jodové soli; (3) přípravky a prostředky - bělicí, zejména bělicí soli, činidla k aviváži a k oživení barev pro účely domácího praní, prací zejména mýdlo, též dezinfekční, toaletní, mýdlové náhražky, namáčecí prostředky na prádlo, pasty, prášky, škrob a šmolka na prádlo, čistící, zejména mycí prostředky, a to i pro toaletní účely, např. čistící mléka, vody a oleje, ústní vody, zubní pasty, prášky, gely, šampóny, tekuté nebo v prášku, šampóny a vitamínové preparáty pro vlasovou kosmetiku, lešticí přípravky, odmašťovací a na odstraňování nátěrů a lakových povlaků, parfumerie a kosmetika, voňavkářské zboží, zejména vitamínové preparáty pro tělovou kosmetiku a pro zehřívání, depilační přípravky, krémy, oleje a tuky, esence, přísady do koupelí, pomády, pudry, vlasové vody a barviva na vlasy, mýdla, včetně medicínálních, dezinfekční, odstraňující zápach nebo na bázi zředěných solí; (5) hygienické a antiseptické výrobky, zdravotnické, diabetické a farmaceutické prostředky pro léčebné účely, též chemické přípravky antibakteriální, dezinfekční přípravky, též pro hygienické účely, čichací soli, minerální a léčivé výživové doplňky potravy, léčivé minerální koupelové soli, minerální vody pro léčebné účely, též pro obklady, farmaceutické přípravky pro péči o pokožku, přísady do krmiva pro léčebné účely, dietetické a farmaceutické potraviny a nápoje pro léčebné účely, speciální léčebné potraviny pro nemocné a rekonvalescenty, zejména medicínální oplatky, medicínální emulze, výrobky pro prevenci nebo utišení bolesti, výrobky ze zředěných vod; (29) potraviny živočišného původu, ovoce a zelenina konzervované, sušené, zavařované a zmrazené, zavařeniny a rosoly, též ovocná dřev, mléko a jiné mlékařenské výrobky, včetně mléčných nápojů, jedlé oleje a tuky, též margarín, konzervované potraviny, zelenina naložená v octových nálevkách, hotová jídla s převahou masa, přípravky na výrobu zeleninových polévek, hotové polévky, polévkové koncentráty, polévkové kostky, tablety, prášky, výtažky, polévky v sáčku, želatina jedlá, přípravky na výrobu zeleninových polévek, plnicí maso do pečiva; (30) cukrovinky a potravinové doplňky ve formě práškových směsí, pastilek, bonbónů, prášků nebo žvýkaček, med, propolis, čaj, pekařské výrobky, zvláště perník, drobné pečivo, sušenky a oplatky, kávové náhražky a přísady, majonézy, salátové omáčky, pečivo s masovou náplní, masové paštiky zapečené v těstě, med pravý nebo umělý, zmrzlina, šerbety (zmrzlinové nápoje); (31) výrobky zemědělské, zejména krmné směsi, přísady do krmiv a posilující přípravky pro zvířata, minerální soli pro zvířata; (32) minerální vody a přípravky na jejich výrobu, šumivé a jiné nealkoholické nápoje a přípravky na jejich výrobu, zejména trestí, tablety a prášky, iontové nápoje, nealkoholické nápoje z ovocných šťáv, též šerbety, přípravky na výrobu sodovky, stolové vody; (35) marketing, poradenství v obchodní činnosti, zprostředkování obchodních záležitostí, prací a služeb, předvádění zboží.

(511) 1, 3, 5, 29, 30, 31, 32, 35
(210) O-487664

(111) **323404**
(220) 10.08.2011
(151) 22.02.2012
(540)



(730) **CK UMELECKÝ KLUB s.r.o.**, Hudečkova 2036/1A, Praha 4, 14000, CZ

(510) (39) cestovní kancelář (organizování cest); (41) nakladatelství a vydavatelství.

(511) 39, 41
(210) O-487841

(111) **323421**
(220) 19.08.2011
(151) 22.02.2012
(540)

LIFETUNING

(730) **Doležel Petr Mgr.**, Paříkova 910/11, Praha 9, 19800, CZ

(510) (35) dodavatelské služby pro třetí osoby, posuzování efektivnosti provozu a racionalizace práce, komerční informační kanceláře, prezentace výrobků v komunikačních médiích pro účely maloobchodu, marketingové studie, nábor zaměstnanců, obchodní činnost v rámci této třídy, poradenství v obchodní činnosti, obchodní management a podnikové poradenství, obchodní nebo podnikatelské informace, obchodní nebo podnikatelské poradenství, obchodní nebo podnikatelský průzkum, organizování výstav pro obchodní a reklamní účely, personální poradenství, poradenství odborné obchodní, poradenství při vedení podniků, pořádání veletrhů pro obchodní a reklamní účely, průzkum veřejného mínění, psychologické testování pro výběr zaměstnanců, reklama, reklamní agentury, rozhlasová reklama, řízení (poradenské služby obchodní nebo podnikatelské), služby v oblasti grafické úpravy pro reklamní účely, marketingové studie, televizní reklama, psaní reklamních textů, vydávání reklamních nebo náborových, propagačních a inzertních textů, nábor zaměstnanců; (41) cvičení (praktické), informace o možnostech rekreace, informace o možnostech rozptýlení, informace o možnostech zábavy, informace o výchově a vzdělávání, organizování a vedení konferencí, organizování a vedení kongresů, korespondenční kurzy, organizace a vedení kolokvií, organizování a vedení seminářů, organizování a vedení symposií, organizování kulturních nebo vzdělávacích výstav, organizování představení, organizování soutěží (vzdělávacích nebo zábavných), organizování sportovních soutěží, zábavné parky, plánování a organizování večírků, pomoc při výběru povolání, poradenství pro volbu povolání, pořádání a řízení pracovních setkání, poskytování on - line elektronických publikací, praktický výcvik, prázdninové tábory, provozování sportovních zařízení, služby pro oddech a rekreaci, školení, pořádní a řízení školení, školství, výroba rozhlasových a televizních programů, výroba videofilmů, výcvik instruktážní, vydávání knih, vydávání textů, s výjimkou reklamních nebo náborových, vyučování, vzdělávání, vzdělávací informace, zábava, pobavení, zpravodajské služby, organizování živého vystoupení; (42) konzultace v oblasti úspor energie.

(511) 35, 41, 42
(210) O-488098

(111) **323434**
(220) 14.09.2011
(151) 22.02.2012
(540)



(591) Barevná
(730) **COOP Centrum družstvo**, U Rajské zahrady 1912/3, Praha 3, Žižkov, 13000, CZ
(740) Dana Lukajová, patentový zástupce, Voršilská 130/10, Praha 1, Nové Město, 11000
(510) (16) časopisy, magazíny, letáky, periodické a neperiodické tiskoviny; (35) reklamní, inzertní a propagační činnost; (41) nakladatelství a vydavatelství.
(511) 16, 35, 41
(210) O-488689

(111) **323647**
(220) 15.09.2011
(151) 07.03.2012
(540)



(730) **Ševčík Jiří**, Náměstí Míru 356, Smiřice, 50303, CZ
(510) (9) magnetické nosiče zvukových záznamů, gramofonové desky; (35) propagační činnost, reklama, pomoc při řízení obchodní činnosti, obchodní administrativa.
(511) 9, 35
(210) O-488696

(111) **323733**
(220) 23.09.2011
(151) 14.03.2012
(540)



(730) **EXCOLO s.r.o.**, Strmá 317, Cheb, 35002, CZ
(510) (17) izolační a těsnicí materiály, fixační, vázací a izolační pásy, izolační lepicí pásy, izolační materiály a zábrany proti vodě, vlhku, vzduchu, světlu, tlaku, nárazu, teple, mrazu, zvuku a elektrickému proudu, izolační fólie, fixační a izolační podušky, ucpávky a vycpávky, izolační výplně pro utěsnění a balení, volné zábrany proti znečištění, izolační pěny a tmely, izolační laky a nátěry, izolační papír, kovové fólie jako izolace, stavební izolace, těsnění, polozpracované plasty, umělé hmoty jako polotovary, výrobky z gumy a kaučuku, vulkanfibr, gumové hadice, gumové výlisky, gumové zarážky, výrobky z azbestu a slídy, azbestové izolace; (35) maloobchodní, velkoobchodní a elektronický prodej vázacích, izolačních,

těsnících a obalových materiálů a dále vázací, izolační, těsnicí a obalové techniky, zprostředkování v obchodu s vázacími, izolačními, těsnicími a obalovými materiály a dále s vázací, izolační, těsnicí a obalovou technikou, činnost organizačních, podnikatelských a ekonomických poradců, obchodní management, předvádění zboží, reklamní a marketingová činnost, průzkumy trhu, administrativní práce, automatizované zpracování dat; (39) dopravní služby, přeprava zboží, balení, skladování, nakládání, vykládání či jiná manipulace se zbožím, skladovací služby - provoz skladů, dopravní služby zásilkového velkoobchodu, zasilatelství, poskytování informací a poradenství v dopravě, přepravě a skladování zboží; (42) činnosti zkušební laboratoře, zkoušková a měřicí činnost, zkoušky (testy) materiálů, kontroly jakosti výrobků, poskytování informací a poradenství v oblasti vázací, izolační, těsnicí a obalové techniky a materiálů, výzkum a vývoj v oblasti průmyslu, fyzikální výzkum, technická a inženýrská činnost v oblasti průmyslu, projektování a poradenství v oblasti průmyslu, průmyslový design, programování průmyslových strojů, programování počítačů.

(511) 17, 35, 39, 42
(210) O-488934

(111) **323773**
(220) 14.10.2010
(151) 21.03.2012
(540)

Bonusový vklad od LIŠKY

(730) **Českomoravská stavební spořitelna, a.s.**, Vinohradská 3218/169, Praha 10, 10017, CZ
(510) (16) tiskoviny; (35) propagace, reklama, průzkum a analýza trhu; (36) bankovní, finanční a peněžní služby, stavební spoření a další činnosti spadající do této třídy dle zákona číslo 96/1993 Sbírky, o stavebním spoření a státní podpoře stavebního spoření, vždy v jeho aktuálním znění.
(511) 16, 35, 36
(210) O-480202

(111) **323803**
(220) 21.07.2011
(151) 21.03.2012
(540)



Osobnost HR

(730) **Sodexo Pass Česká republika a.s.**, Radlická 608/2, Praha 5, Smíchov, 15000, CZ
(510) (9) elektronické sítě, multimediální informační katalogy, elektronické časopisy, elektronická periodika a knihy v elektronické podobě, data na magnetických a optických nosičích, počítačový software; (16) knihy, časopisy, tiskoviny všeho druhu periodické i neperiodické, tiskopisy, letáky, manuály, příručky, brožury, fotografie, data a databáze tištěné, tiskárenské výrobky, např. publikace, brožury, periodika, výrobky z papíru pro reklamní účely zahrnuté v této třídě; (35) reklamní, inzertní, propagační a marketingová činnost, on-line inzertní činnost, vydávání a rozšiřování reklamních materiálů a textů na všech dostupných nosičích, vydávání reklamních brožur a katalogů, umístování reklamních nálepek na zboží, venkovní reklama na bilboardech, reklamní inzerce v tisku, v rozhlasových a televizních spotech, v síti Internet, aktualizování reklamních materiálů, vše vztahující se k reklamě v oblasti bankovníctví, vyhledávání obchodních

informací, obchodní poradenské a konzultační služby, poskytování informací a informačních produktů reklamního charakteru, vedení databází a jiných záznamů o obchodních kontaktech, konzultace v oblasti obchodu a ekonomiky, organizační zajištění a pořádání výstav a prezentací pro komerční účely, poskytování pomoci při řízení obchodní činnosti a obchodní administrativy s tím spojená, zvláště podnikové poradenství a obchodní management včetně marketingových studií, průzkumu trhu, organizování a účast na výstavách a předvádění zboží, shromažďování obchodních a statistických informací pro obchodní účely, vše vztahující se k obchodní a reklamní činnosti v oblasti bankovníctví, organizace spotřebitelských soutěží, spotřebitelská anketa; (36) finanční a bankovní služby v podobě konzultací a poradenství, expertní služby v oblasti pojištění a garancí v investiční oblasti pro tuzemské a zahraniční subjekty, finanční analýzy, finanční informace v oblasti bankovníctví, služby finanční, peněžní, nemovitostní a pojišťovací, poskytování úvěrů, investování do cenných papírů na vlastní účet, finanční pronájem (leasing), vydávání platebních prostředků, poskytování záruk, finanční makléřství, směnárenská činnost; (41) školící a vzdělávací činnost, nakladatelská a vydavatelská činnost, vydávání elektronických knih a časopisů on-line, elektronické publikování (DTP), výchovná a zábavní činnost - pořádání anket mezi laickou a odbornou veřejností, služby spojené s pořádáním zábavy, jako je pořádání oslav, provozování programu při udělení cen a obdobných jednorázových událostí, organizování, inscenování a poskytování příležitostí k soutěžím, vyhlašování soutěží a vyhlašování jejich výsledků, čtenářská anketa, organizování a vedení konferencí, sympozií a kongresů v oblasti bankovníctví.

(511) 9, 16, 35, 36, 41
(210) O-487346

(111) **323825**
(220) 19.10.2011
(151) 21.03.2012
(540)

PUR IZOLACE SOFT

(730) **PUR-IZOLACE s.r.o.**, Nádražní 660/27, Litoměřice, Předměstí, 41201, CZ
(740) PROPATENT, Ing. Vlasta Sedláčková, patentový zástupce, Pod Pekařkou 107/1, Praha 4, Podolí, 14700
(510) (17) tepelné, vodotěsné, těsnicí a hlukové izolace, izolační polyuretanová pěna, izolace pro stavebnictví, v chemickém a potravinářském průmyslu, izolace plochých střeš, kolmých stěn a podhledů, izolace potrubí, dvouplášťových nádrží, chladicích boxů, panelů, těsnění pro potrubí; (19) kovové stavby a konstrukce, nekovové stavební materiály spadající do této třídy; (37) provádění izolování střeš, montáž, úpravy, údržba a opravy, zprostředkování služeb v oblastech uvedených v této třídě.

(511) 17, 19, 37
(210) O-489549

(111) **323826**
(220) 19.10.2011
(151) 21.03.2012
(540)

PUR - IZOLACE s.r.o.

(730) **PUR-IZOLACE s.r.o.**, Nádražní 660/27, Litoměřice, Předměstí, 41201, CZ
(740) PROPATENT, Ing. Vlasta Sedláčková, patentový zástupce, Pod Pekařkou 107/1, Praha 4, Podolí, 14700
(510) (17) tepelné, vodotěsné, těsnicí a hlukové izolace, izolační polyuretanová pěna, izolace pro stavebnictví, v chemickém a potravinářském průmyslu, izolace plochých střeš, kolmých stěn a podhledů, izolace potrubí, dvouplášťových nádrží, chladicích boxů, panelů, těsnění pro potrubí; (20) dekorativní předměty z polyuretanu, kulisy, filmové a divadelní dekorace; (37) provádění izolování střeš, montáž, úpravy, údržba a opravy, zprostředkování služeb v oblastech uvedených v této třídě.

(511) 17, 20, 37
(210) O-489550

(111) **323933**
(220) 12.08.2011
(151) 28.03.2012
(540)



(591) Barevná
(730) **MSIDE s.r.o.**, Poříčí 2425/15, Blansko, 67801, CZ
(740) HALAXOVÁ & HALAXOVÁ, TETRAPAT, RNDr. Zdeňka Halaxová, Dukelská 891/4, Olomouc, 77200
(510) (35) maloobchod a velkoobchod s kovovými konstrukcemi, kovodělnými výrobky, hutním materiálem a balicími a obalovými materiály, zprostředkování obchodu a obchodních služeb v oblasti kovových konstrukcí, kovodělných výrobků, hutních materiálů a balicích a obalových materiálů, reklamní, propagační a inzertní činnost prostřednictvím všech druhů médií, předvádění zboží, dodavatelské služby pro třetí osoby, marketing, mediální zastoupení, pomoc při celním řízení (zastupování) - v rámci této třídy; (39) doprava a přeprava osoba a zboží, pronájem dopravních prostředků, skladování zboží, expedice, zasilatelství, pronájem skladovacích ploch a prostor, pronájem parkovacích ploch a prostor, doprava a skladování odpadu; (40) regenerace a recyklace odpadů, likvidace odpadů, spalování odpadů, třídění a zpracování odpadů a recyklovatelných materiálů, nakládání s odpady - v rámci této třídy, včetně nebezpečných odpadů a jejich regenerace, zpracování, opracování a úprava kovů a kovových součástí a polotovarů, obrábění a tváření materiálů, pokovování, zušlechťování a chemicko-tepelné zpracování kovů, svařování kovů, povrchová úprava kovů práškovými plasty, zpracování materiálů, povrchové úpravy, zahmující pokovování, černění, mokré lakování, fosfátování, nástrojařské práce, kovoobrábění, svařování, lisování, zámečnické práce v rámci této třídy, zprostředkování v oblasti zpracování materiálů, likvidace chemických látek, chladicích a nemrznoucích směsí, výroba kovových konstrukcí, zpracování plechu, výroba kovových komponentů pro stavební a zemědělské stroje, poradenská a konzultační činnost v oblasti nakládání s odpady a s výrobou kovových konstrukcí a kovodělných výrobků - v rámci této třídy; (42) vývoj a návrhy svařovaných a montovaných konstrukcí, projektové technické studie, expertizy a posudky.

(511) 35, 39, 40, 42
(210) O-487911

(111) **324152**
(220) 14.04.2011
(151) 11.04.2012
(540)



(730) **UNI HOBBY, a.s.**, Tomičkova 2287/9, Praha 4, Chodov, 14800, CZ
(740) Mgr. Vojtěch Lažanský, advokát, Na příkopě 1047/17, Praha 1, Staré Město, 11000
(510) (2) barvy, laky, nátěry, ochranné přípravky na kovy, ředidla, antikorozní přípravky, mořidla, barviva; (6) zámečnické a železářské zboží, výrobky z kovu a oceli, stavební materiály, dveřní a okenní kování a jiné doplňky, vše zahrnuté ve třídě 6; (7) stroje a elektrické přístroje pro kutily a řemeslníky zahrnuté ve třídě 7, čerpadla, stroje na opracování kovů, dřeva a umělých hmot, sekačky na trávu, motorem poháněné stroje a nástroje pro zemědělské a lesnické účely; (8) nářadí a nástroje pro kutily a řemeslníky zahrnuté ve třídě 8; (9) elektrická zařízení na vábení a ničení hmyzu, elektrické zásuvky,

měřidla a měřicí přístroje zahrnuté ve třídě 9, nabíječky akumulátorů, elektroinstalační materiály, přístroje na hašení ohně, ochranné oděvy a pomůcky; (11) osvětlovací výrobky a doplňky pro ně, topná, varná, chladicí, sušicí, ventilační, vodovodní a sanitární zařízení; (16) lepenka a výrobky z tohoto materiálu, které nejsou zahrnuty do jiných tříd, štetce a malířské potřeby, sáčky na balení a fólie zahrnuté do třídy 16; (17) těsnící, vycpávací a izolační materiály, hadice na zalévání; (19) stavební materiály, výrobky na vyplnění stavebních otvorů, jako dveře, okna a jiné obdobné výrobky zahrnuté ve třídě 19, dřevo stavební a opracované; (20) nábytek, regály, rámy, výrobky ze dřeva, kovů a umělých hmot zahrnuté ve třídě 20, zrcadla; (21) domácí potřeby, elektrické a mechanické přístroje pro domácnost, vše zahrnuté ve třídě 21; (31) krmiva zahrnutá ve třídě 31, zemědělské, zahradní a lesní výrobky, rostliny a rostlinná semena, živé květiny a květinové cibule.

(511) 2, 6, 7, 8, 9, 11, 16, 17, 19, 20, 21, 31
(210) O-484934

(111) **324494**
(220) 27.07.2011
(151) 02.05.2012
(540)

EASY NAILS
Fast & Fruity

(730) **NOVAK'S International s.r.o.**, Smetanova 1368, Otrokovice, 76502, CZ
(740) Mgr. Dagmar Ressorová Maršíková, advokátka, Ševcovská 3246, Zlín, 76001

(510) (3) přípravky pro bělení a jiné prostředky k praní, přípravky pro čištění, leštění, odmašťování a broušení, mýdla, parfumerie, vonné oleje, kosmetika, vlasové vody (lotions), šampony, laky na vlasy, gely na vlasy, vlasová kosmetika typu blanch, oxidy pro vlasovou kosmetiku, přípravky pro trvalou ondulaci, balzámy na vlasy, ošetřující masky na vlasy, modelační přípravky na vlasy, krémy pro ošetření a regeneraci pokožky rukou, barvy pro vlasovou kosmetiku, vzorník barevné škály pro výběr a (nebo) pro ověření odstínu barev pro vlasovou kosmetiku, zubní pasty a prášky; (5) výrobky farmaceutické, zvěrolékařské a zdravotnické včetně drog k léčebným účelům, výrobky pro osobní hygienu k léčebným účelům, kromě toaletních potřeb, infuzní roztoky, medicínální vína a čaje, diagnostické přípravky pro léčebné účely, vakcíny, séra a výrobky z krve a krevních derivátů, kultury mikroorganismů pro lékařské a zvěrolékařské účely, dezinfekční prostředky pro hygienické účely, přípravky baktericidní a fungicidní spadající do této třídy, insekticidy a herbicidy, přísady do krmiv, spadající do této třídy, dermatologické výrobky k léčebným účelům, léčebná kosmetika, výrobky dietetické a silící k léčebným účelům, potraviny pro děti k léčebným účelům, potraviny pro batolata, vitamínové a multivitaminové přípravky a nápoje, vitamíny a minerály a stopové prvky, výtažky z bylin a kombinované přípravky z vitamínů, minerálů a bylinných výtažků, potravinové doplňky obohacené vitamíny a (nebo) minerály a (nebo) stopovými prvky, vše na bázi přírodních produktů pro regeneraci a rekondici k léčebným účelům, dezinfekční prostředky k ničení plevelu a k hubení živočišných škůdců včetně parazitů; (21) náčiní a nádoby pro domácnost nebo kuchyň (nikoliv z drahých kovů, ani postříbřených nebo pozlacených kovů), hřebeny, mycí houby, kartáče (s výjimkou štětců), oprašovací štetce, materiály pro výrobu kartáčů, čisticí potřeby, drátky na čištění parket, sklo surové nebo opracované (s výjimkou stavebního skla), sklo, porcelán a majolika neobsažené v jiných třídách.

(511) 3, 5, 21
(210) O-487446

(111) **324662**
(220) 17.08.2011
(151) 09.05.2012
(540)

NOVAK'S
International

(730) **NOVAK'S International s.r.o.**, Smetanova 1368, Otrokovice, 76502, CZ
(740) Mgr. Dagmar Ressorová Maršíková, advokátka, Ševcovská 3246, Zlín, 76001

(510) (3) přípravky pro bělení a jiné prostředky k praní, přípravky pro čištění, leštění, odmašťování a broušení, mýdla, parfumerie, vonné oleje, kosmetika, vlasové vody (lotions), šampony, laky na vlasy, gely na vlasy, vlasová kosmetika typu blanch, oxidy pro vlasovou kosmetiku, přípravky pro trvalou ondulaci, balzámy na vlasy, ošetřující masky na vlasy, modelační přípravky na vlasy, krémy pro ošetření a regeneraci pokožky rukou, barvy pro vlasovou kosmetiku, vzorník barevné škály pro výběr nebo pro ověření odstínu barev pro vlasovou kosmetiku, zubní pasty a prášky; (5) výrobky farmaceutické, zvěrolékařské a zdravotnické včetně drog k léčebným účelům, výrobky pro osobní hygienu k léčebným účelům, kromě toaletních potřeb, infuzní roztoky, medicínální vína a čaje, diagnostické přípravky pro léčebné účely, vakcíny, séra a výrobky z krve a krevních derivátů, kultury mikroorganismů pro lékařské a zvěrolékařské účely, dezinfekční prostředky pro hygienické účely, přípravky baktericidní a fungicidní spadající do této třídy, insekticidy a herbicidy, přísady do krmiv, spadající do této třídy, dermatologické výrobky k léčebným účelům, léčebná kosmetika, výrobky dietetické a silící k léčebným účelům, potraviny pro děti k léčebným účelům, potraviny pro batolata, vitamínové a multivitaminové přípravky a nápoje, vitamíny a minerály a stopové prvky, výtažky z bylin a kombinované přípravky z vitamínů, minerálů a bylinných výtažků, potravinové doplňky obohacené vitamíny nebo minerály nebo stopovými prvky, vše na bázi přírodních produktů pro regeneraci a rekondici k léčebným účelům, dezinfekční prostředky k ničení plevelu a k hubení živočišných škůdců včetně parazitů; (21) náčiní a nádoby pro domácnost nebo kuchyň (nikoliv z drahých kovů, ani postříbřených nebo pozlacených kovů), hřebeny, mycí houby, kartáče (s výjimkou štětců), oprašovací štetce, materiály pro výrobu kartáčů, čisticí potřeby, drátky na čištění parket, sklo surové nebo opracované (s výjimkou stavebního skla), sklo, porcelán a majolika neobsažené v jiných třídách.

(511) 3, 5, 21
(210) O-488013

(111) **324805**
(220) 18.08.2011
(151) 16.05.2012
(540)



(730) **GREENLOG s.r.o.**, Dělnická 111, Jičín, Valdické Předměstí, 50601, CZ
(510) (35) poradenské služby při obchodní činnosti, poskytování obchodních informací, posuzování efektivnosti provozu a racionalizace práce, obchodní management, marketing, dovozní a vývozní kancelář; (39) doprava osobní i nákladní, doprava nákladní kamionová, balení a skladování zboží, organizování cest, expedice, nakládání a vykládání zboží, kamionová doprava, logistika, pronájem vozidel a skladovacích kontejnerů, skladovacích prostor, poradenství v oblasti dopravy, informace v dopravě, vyhledávání umístění vozů pomocí počítače; (41) fotografování.

(511) 35, 39, 41
(210) O-488051

(111) **324927**
(220) 09.09.2011
(151) 23.05.2012

(540) **PROBUS VINAŘSTVÍ NA SOUTOKU**

(730) **Vinicola, s.r.o.**, Lanžhotská 27, Břeclav, 69002, CZ
(510) (33) révové víno, révové víno šumivé, ovocné víno, destiláty, likéry.
(511) 33
(210) O-488589

(111) **325105**
(220) 15.09.2011
(151) 30.05.2012
(540)

EL NINO.CZ

(730) **el nino parfum, s.r.o.**, Pražská 1816, Nová Paka, 50901, CZ
(740) Mgr. Jitka Vejražková, patentový zástupce, Pod Harfou 938/58, Praha 9, Vysočany, 19000
(510) (9) elektronický portál, elektronický časopis; (16) obaly a obalové materiály na bázi papíru a plastických hmot v rámci této třídy, tašky a sáčky z papíru a umělých hmot (jako obaly), papírové propagační bloky, tužky, plakáty, nálepky (lepící pásky) pro kancelářské použití nebo pro domácnost, obtisky, kalendáře, tiskoviny; (35) zprostředkování v oblasti obchodu a obchodních služeb s výrobky uvedenými ve třídách 3 a 5, zejména s parfémami, voňavkami, toaletními vodami, parfémovými vodami, deodoranty pro osobní potřebu, kolínskými vodami, oleji pro kosmetické účely, vodami po holení, tělovými mléky, pěny do koupele, kosmetikou, přípravky pro čištění, péči a zkrášlování pokožky, pokožky hlavy, vlasů a nehtů, poradenství v oblasti obchodu s výše uvedenými výrobky, maloobchodní a velkoobchodní služby s výrobky ve třídě 3, obchodní dodavatelské služby pro třetí osoby - nákup produktů, výrobků nebo služeb pro jiné subjekty, e-shop s výrobky ve třídách 3, 5, 18, 25, e-shop s parfémami a kosmetikou, předvádění a obchodní prezentace výrobků, reklamní distribuce vzorků.
(511) 9, 16, 35
(210) O-488710

(111) **325184**
(220) 27.10.2011
(151) 30.05.2012
(540)

EVELO

(730) **PROKOLO s.r.o.**, Malenovice č. ev. 193, 73911, CZ
(740) Ing. Iva Rylková, patentový zástupce, Polská 1525, Ostrava - Poruba, 70800
(510) (9) počítačla pro jízdní kola, cyklocomputery, měřicí zařízení, přístroje na měření a zaznamenávání času, dálkoměry, rychloměry, baterie (články) elektrické, ochranné přilby, helmy sportovní, ochranné brýle pro sport, cyklistické brýle, ochranné vesty (reflexní), blikače signální, hustoměry, navigační přístroje, odrazové nášivky na oděvy (proti dopravním nehodám), ochranné prostředky osobní proti nehodám; (11) světla pro jízdní kola, svítidla - jízdní kola, kryty pro svítidla, objímky pro světla a svítidla, svítlny (baterky), čelovky (svítlny), směrovky, žárovky; (12) jízdní kola, náhradní díly pro jízdní kola v rámci této třídy, brzdy pro kola a brzdové součásti, bezdušové pneumatiky (galusky) pro kola, lepící kaučukové záplaty na duše (pro jízdní kola), blatníky, brašny speciální pro jednopodá vozidla, duše pneumatik, nářadí na opravu duší, dvojkolové vozíky, elektromobily, paprsky pro jízdní kola, řetězy pro jízdní kola, stojany pro jízdní kola, ráfky, řídítka, káry (vozíky), mopedy, tříkolky, motorové tříkolky, čtyřkolky, přívěsné (boční) vozíky, košíky speciální pro jízdní kola, náboje kol vozidel, napínače paprsků na kola, nosiče zavazadlové pro vozidla, nosiče jízdních kol, ochranné kryty k jízdním kolům nebo

motocyklům, převody kol, pedály pro kola nebo motocykly, poplašná zabezpečovací zařízení pro vozidla, pumpy (hustilky) pro jízdní kola nebo motocykly, rámy jízdních kol, řídítka jízdních kol, sedadla pro jízdní kola, dětské sedačky pro jízdní kola, sedla jízdních kol, potahy na sedadla nebo sedla jízdních kol, dětské pojízdní sedačky k jízdním kolům, sklápěcí střechy pro dětské pojízdní sedačky, skútry, směrovky jízdních kol, ventily pneumatik, výstražné systémy (alarmy) pro jednopodá vozidla, zvonky jízdních kol.

(511) 9, 11, 12
(210) O-489797

(111) **325480**
(220) 09.12.2011
(151) 06.06.2012
(540)



(730) **Z+M PROPERTY a.s.**, Valchařská 3261/17, Ostrava-Moravská Ostrava, 70200, CZ
(740) Silesia Patent s.r.o., Soukromá 261, Václavovice, 73934
(510) (1) chemické přípravky pro průmysl, chemické přípravky pro výrobu barev, zjasňující chemické přípravky pro barvy k průmyslovým účelům, citlivé desky pro ofsetový tisk, citlivé filmy neexponované, citlivý papír, čidla chemická, s výjimkou čidel pro lékařské a zvěrolékařské účely, lepidla pro průmyslové účely, papír, spadající do této třídy, tmely na opravu rozbitých předmětů; (2) barvy, nátěry, laky, fermeže, mořidla a ředidla pro průmyslové, řemeslnické a umělecké účely, spadající do této třídy, tonerové náplně a kazety pro tiskárny a kopírovací stroje, též inkoustové kazety, kovové fólie a kovy práškové pro malíře, dekoratéry, tiskaře a umělce; (9) přístroje a nástroje elektrické a elektronické, spadající do této třídy, kancelářská, výpočetní, reprografická a telekomunikační technika včetně doplňků a příslušenství, vše v rámci této třídy, zejména tiskárny, skenery, kopírovací zařízení a multifunkční zařízení (tiskárna, skener, kopírka), zařízení k čištění, plnění a testování inkoustových a tonerových kazet, vše v rámci této třídy, přístroje pro záznam, převod, reprodukci zvuku nebo obrazu, audiovizuální přístroje, magnetické nosiče zvukových a obrazových záznamů, počítače stacionární i přenosné a jejich příslušenství, spadající do této třídy, počítačové programy, spadající do této třídy, zejména programové vybavení počítačů k zařízení, jimiž se vytváří spojení pro přenos zpráv a informací, přístroje a nástroje určené ke kontrolním účelům, přístroje a nástroje pro účely záchranné a učené v rámci této třídy, zapisovací pokladny; (16) papír a papírenské zboží, lepenka a výrobky z těchto materiálů v rámci této třídy, tiskárenské výrobky, kancelářské náčiní a potřeby (s výjimkou nábytku), zařízení, přístroje a nástroje pro použití v kanceláři v rozsahu této třídy, pro úpravu a opracování spisů, dokladů a dokumentů, papírový odpad, sáčky jako obaly (z papíru nebo z umělých hmot), fólie na balení z umělých hmot; (35) maloobchodní a velkoobchodní služby s výrobky uvedenými ve třídách 1, 2, 9 a 16, zprostředkování obchodních záležitostí, předvádění zboží, systemizace informací do počítačových databází, obchodní nebo podnikatelské informace, zprostředkování interaktivní obchodní činnosti pomocí globálních komunikačních sítí (Internet), v rozsahu zbožíových tříd 1 až 34, administrativní práce spadající do této třídy, kopírovací práce, referenční servis, marketing, reklamní činnost, zprostředkování reklamní činnosti, zejména pomocí globálních komunikačních sítí, organizování komerčních a reklamních výstav, vytváření obchodních a obchodně-informačních sítí, v rozsahu zbožíových tříd 1 až 34, pronájem kancelářských strojů a zařízení, shromažďování různých výrobků pro třetí osoby (kromě jejich přepravy), v rozsahu zbožíových tříd 1 až 34, za účelem umožnění spotřebitelům, aby si tyto výrobky mohli pohodlně prohlížet a nakupovat, dovozní a vývozní agentura; (37) instalace, montáž, demontáž, opravy, revize a servis záruční i pozáruční kancelářské, výpočetní, reprografické a telekomunikační techniky, zejména tiskových a kopírovacích zařízení; (40) polygrafické služby v rámci této třídy a polygrafická výroba, odborné poradenství k polygrafickým službám, laminování, provádění vazeb, zejména kroužkových a termovazeb, litografické a ofsetové tisky, sitotisk, tisk vzorů,

informace o zpracování a úpravě materiálů, nakládání s odpady, a to jejich zpracováním, likvidací, spalováním a recyklací, ekologická likvidace tonerových a inkoustových kazet, renovace tonerových a inkoustových kazet pro faxy, tiskárny, kopírovací stroje a zařízení, renovace a recyklace kazet, zejména pro tiskárny, kopírky, faxy, multifunkční zařízení (tiskárna, kopírka, skener) a psací stroje.

(511) 1, 2, 9, 16, 35, 37, 40
(210) O-491027

(111) **325513**
(220) 25.02.2011
(151) 13.06.2012
(540)



(591) Barevná
(730) Česká společnost pro jakost, z.s., Novotného lávka 200/5, Praha 1, Staré Město, 11000, CZ
(510) (35) podnikové poradenství a obchodní management, poradenství při vedení podniků, posuzování efektivnosti provozu a racionalizace práce; (41) zabezpečení programu Národní ceny kvality České republiky, organizování soutěží, organizování a vedení konferencí a seminářů; (42) ověřování a hodnocení kvality procesů a výsledků organizací, kontrola kvality.
(511) 35, 41, 42
(210) O-483565

(111) **325635**
(220) 12.07.2011
(151) 20.06.2012
(540)



(730) BEAS a.s., 89, Choustníkovo Hradiště, 54442, CZ
(740) Ing. Milan Škoda, Nahořanská 308, Nové Město nad Metují, 54901
(510) (30) chléb.
(511) 30
(210) O-487124

(111) **325778**
(220) 11.01.2012
(151) 20.06.2012
(540)

PERFEGI

(730) ALFI Corp., s.r.o., Provozní 5492/3, Ostrava, Třebovice, 72200, CZ
(740) Ing. Pavel Nádvořník s.r.o., Klínová 620/1, Ostrava, Hulváky, 70900
(510) (3) vonné tyčinky; (4) svíčky, misky pod svíčky, parfémované svíčky; (8) přístroje, kapesní nože, lovecké nože, nože, nože na zeleninu, stolní přístroje, zelenina, maso (sekáčky a nože), nožičské zboží, přístroje, přístroje postříbené; (16) nože na papír, stojany na pera a tužky, stojany na razítka, stojany na fotografie, obaly (papírnické výrobky), obaly na láhve (lepenkové nebo papírové); (18) nákupní tašky, tašky cestovní; (20) přístroje, stojany k vystavování zboží, stojany na deštníky, stojany na láhve, krabice ze dřeva nebo umělých hmot, obaly na láhve (dřevěné), láhve (zátky do -), šperkovnice (kazety na šperky), obrazy (lišty na rámy), obrazy (rámy); (21) keramika na použití v domácnosti, nádobí (jiné než přístroje), soupravy kuchyňského nádobí, tyčinky, hůlky jídelní, hrnce kuchyňské, kuchyňské nádobí, košťáče na víno, otvíráky na láhve, stojany na odkládání nožů, ozdobné krabice na cukroví, krabičky na čaj, sklo křišťálové (výrobky z -), sklo malované, baňky, láhve (skleněné nádoby), cestovní láhve, karafy, stolní láhve, láhve, láhve skleněné opletené, otvíráky na láhve, sklenice na pití, bibeloty čínské porcelánové, busty z porcelánu, terakoty nebo skla, figurky z porcelánu, terakoty nebo skla, figurky z keramiky, porcelán, předměty umělecké z porcelánu, sochy z porcelánu, sošky z porcelánu, čajové servisy (stolní nádobí), koše piknikové (včetně nádobí), kuchyňské nádobí (soupravy), mísy, misky, nádobí, nádoby kuchyňské (soupravy), podložky pod horké nádobí, svícny, vázy, kazety na bombóny, tácy (podnosy), mixér ruční (šejkr), šejkry, barové sítky, nerezové stojánky, nerezové stojany na láhve, nerezové svícny, nerezové trofeje, nerezové nádobí, nerezové tácy; (22) tašky textilní (obaly a pošetky) na balení, obaly na láhve (slaměné, proutěné), obaly na láhve ze slámy, obaly proutěné na láhve; (24) podložky na stůl pod sklenice, talíře (prostírání); (34) stojany na dýmky, tabatěrky.
(511) 3, 4, 8, 16, 18, 20, 21, 22, 24, 34
(210) O-491645

(111) **325788**
(220) 16.01.2012
(151) 20.06.2012
(540)

**Rádio Impuls - zprávy, kterým
důvěřujete.**

(730) LONDA spol. s r. o., Na příkopě 859/22, Praha 1, Nové Město, 11000, CZ
(510) (9) nahrané a nenahrané nosiče zvuku a obrazu, zejména audiokazety, videokazety, magnetofonové pásky, gramofonové desky, kompaktní disky; (16) propagační tiskoviny, zejména katalogy, prospekty, plakáty, kalendáře, fotografie, knihy, časopisy, pohlednice, penály, téžítka, periodické a neperiodické tiskoviny, tiskárenské výrobky, kancelářské potřeby, spadající do této třídy, potřeby pro knižní vazby, papírenské zboží, lepidla pro papírenské zboží nebo domácnost, štětce, štočky, papír, lepenka a výrobky z těchto materiálů, které nejsou zařazeny do jiných tříd, fotografie, učební pomůcky s výjimkou přístrojů, umělecké nebo ozdobné předměty z papíru nebo plastických hmot; (35) reklamní a propagační činnost prostřednictvím jakéhokoliv média, prostřednictvím telefonní sítě nebo datové sítě nebo informační sítě, inzertní činnost, zprostředkování reklamy, inzerce a propagace, zprostředkovatelská činnost v oblasti obchodu s výrobky ve třídách 9 a 16, televizní reklama; (38) provozování rozhlasového vysílání, šíření a výměna informací prostřednictvím počítačových a telekomunikačních sítí, včetně Internetu, televizní vysílání; (41) činnost vyučující, vzdělávací a zábavná, pořádání koncertů, hudební soutěže, živá kulturní vystoupení, publicistika, činnost vydavatelská a nakladatelská, zprostředkovatelská, poradenská a konzultační činnost v oblasti multimediální a masmediální tvorby, výroba rozhlasových a televizních programů, televizní zábava.

(511) 9, 16, 35, 38, 41
(210) O-491800

(111) **325983**
(220) 14.09.2011
(151) 04.07.2012
(540)



(591) Barevná
(730) **COOP Centrum družstvo**, U Rajské zahrady 1912/3, Praha 3, Žižkov, 13000, CZ
(740) Dana Lukajová, patentový zástupce, Voršilská 130/10, Praha 1, Nové Město, 11000
(510) (16) časopisy, magazíny, letáky, periodické a neperiodické tiskoviny; (35) reklamní, inzertní a propagační činnost; (41) nakladatelství a vydavatelství.
(511) 16, 35, 41
(210) O-488691

(111) **326112**
(220) 12.08.2011
(151) 11.07.2012
(540)

PET POINT

(730) **RAPETO a.s.**, Čeliv 17, Kokašice, 34953, CZ
(740) TRAPLOVÁ-HAKR-KUBÁT Advokátní a patentová kancelář, Mgr. Jana Šuranová Traplová, Přístavní 24, Praha 7, 17000
(510) (3) hygienické a kosmetické přípravky pro zvířata; (5) minerální a vitamínové směsi, potraviny a potravinové doplňky pro zvířata (veterinářské výrobky); (35) maloobchod a velkoobchod zbožím pro chovatele ve třídách 3, 5, 6, 8, 10, 11, 18, 20, 21, 22, 25, 28, 31; (44) služby veterinární farmacie, veterinární asistence, chov zvířat, veterinární služby, veterinární dentální služby, hygienická a krásličí péče pro zvířata.
(511) 3, 5, 35, 44
(210) O-487912

(111) **326405**
(220) 15.09.2011
(151) 24.07.2012
(540)



(591) Barevná
(730) **VYSOKÁ ŠKOLA BĀŇSKÁ - TECHNICKÁ UNIVERZITA OSTRAVA**, 17. listopadu 15/2172, Ostrava - Poruba, 70833, CZ
(510) (9) přístroje a nástroje pro kontrolu (inspekci), přístroje pro vyučování, přístroje a nástroje pro vedení, přepínání, přeměnu, akumulaci, regulaci nebo řízení elektrického proudu, přístroje pro záznam, přístroje pro zpracování informací a počítače, přístroje pro vědecké laboratorní výzkumy, přístroje a nástroje vědecké, námořní, geodetické, fotografické, filmové, optické, přístroje pro vážení, měření, signalizaci, kontrolu (inspekci) a záchranu, veškeré počítačové programy a software bez ohledu na záznamová média nebo prostředky šíření, tj. software nahraný na magnetických médiích nebo stažený ze vzdálené počítačové sítě, počítačové programy, veškeré systémy a přístroje integrovaného ovládní, systémy,

zařízení, přístroje a komponenty v oblasti automatizace procesů a dálkového řízení signalizace, veškerá zařízení monitorovací, signalizační, poplašná a zabezpečovací spadající do této třídy; (35) podnikové poradenství a obchodní management, poradenství při vedení podniku, marketing a marketingové studie, služby zajišťující optimalizaci firemního chování a fungování s cílem zvýšení produktivity a profistability na základě cíleného řízení vztahu se zákazníky, organizační management, obchodní informace a pomoc při řízení obchodní a zahraničně obchodní činnosti, franchising, vyhledávání obchodních informací pomocí Internetu i globálních telekomunikačních sítí, dodavatelské služby pro třetí osoby, zprostředkování obchodu výrobků spadajících do tř. 9 a 11, koncipování prezentací a jiných informačních nabídek k reklamním i prodejním účelům, vzorky zboží (předvádění a distribuce), velkoobchodní a maloobchodní prodej zařízení a výrobků uvedených ve tř. 9, 11, internetový obchod se zařízením a výrobky uvedenými ve tř. 9, 11, služby v oblasti importu a exportu zařízení a výrobků uvedených ve tř. 9, 11, činnosti a služby organizačních a ekonomických poradců, obchodně ekonomické studie, mediální a venkovní reklama, reklamní, propagační a inzertní služby prostřednictvím jakéhokoliv média, prostřednictvím telefonní, datové nebo informační sítě, rozšiřování reklamních nebo inzertních materiálů, poradenská, konzultační a informační činnost ve výše uvedených oborech služeb spadajících do tř. 35; (42) vědecké a technologické služby v průmyslu, navrhování a vývoj počítačového hardwaru a softwaru, služby techniků, kteří provádějí vyhodnocení, odhady, výzkum a posudky v oblasti vědy a techniky.

(511) 9, 35, 42
(210) O-488717

(111) **326406**
(220) 15.09.2011
(151) 24.07.2012
(540)



(730) **VYSOKÁ ŠKOLA BĀŇSKÁ - TECHNICKÁ UNIVERZITA OSTRAVA**, 17. listopadu 15/2172, Ostrava - Poruba, 70833, CZ
(510) (9) přístroje a nástroje pro kontrolu (inspekci), přístroje pro vyučování, přístroje a nástroje pro vedení, přepínání, přeměnu, akumulaci, regulaci nebo řízení elektrického proudu, přístroje pro záznam, přístroje pro zpracování informací a počítače, přístroje pro vědecké laboratorní výzkumy, přístroje a nástroje vědecké, námořní, geodetické, fotografické, filmové, optické, přístroje pro vážení, měření, signalizaci, kontrolu (inspekci) a záchranu, veškeré počítačové programy a software bez ohledu na záznamová média nebo prostředky šíření, tj. software nahraný na magnetických médiích nebo stažený ze vzdálené počítačové sítě, počítačové programy, veškeré systémy a přístroje integrovaného ovládní, systémy, zařízení, přístroje a komponenty v oblasti automatizace procesů a dálkového řízení signalizace, veškerá zařízení monitorovací, signalizační, poplašná a zabezpečovací spadající do této třídy; (35) podnikové poradenství a obchodní management, poradenství při vedení podniku, marketing a marketingové studie, služby zajišťující optimalizaci firemního chování a fungování s cílem zvýšení produktivity a profistability na základě cíleného řízení vztahu se zákazníky, organizační management, obchodní informace a pomoc při řízení obchodní a zahraničně obchodní činnosti, franchising, vyhledávání obchodních informací pomocí Internetu i globálních telekomunikačních sítí, dodavatelské služby pro třetí osoby, zprostředkování obchodu výrobků spadajících do tř. 9 a 11, koncipování prezentací a jiných informačních nabídek k reklamním i prodejním účelům, vzorky zboží (předvádění a distribuce), velkoobchodní a maloobchodní prodej zařízení a výrobků uvedených ve tř. 9, 11, internetový obchod se zařízením a výrobky uvedenými ve tř. 9, 11, služby v oblasti importu a exportu zařízení a výrobků uvedených ve tř. 9, 11, činnosti a služby organizačních a ekonomických poradců, obchodně ekonomické studie, mediální a venkovní reklama, reklamní, propagační a inzertní služby prostřednictvím jakéhokoliv média, prostřednictvím telefonní, datové nebo

informační síť, rozšiřování reklamních nebo inzertních materiálů, poradenská, konzultační a informační činnost ve výše uvedených oborech služeb spadajících do tř. 35; (42) vědecké a technologické služby a související výzkum a projektování, analytické a výzkumné služby v průmyslu, navrhování a vývoj počítačového hardwaru a softwaru, služby techniků, kteří provádějí vyhodnocení, odhady, výzkum a posudky v oblasti vědy a techniky.

(511) 9, 35, 42
(210) O-488718

(111) **326876**
(220) 12.07.2011
(151) 22.08.2012
(540)



(591) Barevná
(730) **BEAS a.s.**, 89, Choustníkovo Hradiště, 54442, CZ
(740) Ing. Milan Škoda, Nahořanská 308, Nové Město nad Metují, 54901
(510) (30) čerstvé pekařské a cukrářské výrobky, čerstvý chléb, čerstvé pečivo, čerstvé rohlíky a housky, čerstvé cukrovinky, všechny zmíněné výrobky s výjimkou těstovin; (40) pekařství, mlynářství, cukrářství.
(511) 30, 40
(210) O-487123

(111) **327006**
(220) 05.01.2012
(151) 29.08.2012
(540)



(591) Barevná
(730) **Burdík Ivo**, Jana Škody 184/6, Ostrava, 70030, CZ
(510) (25) oděvy, obuv, kloboučnické zboží.
(511) 25
(210) O-491518

(111) **327127**
(220) 23.11.2011
(151) 05.09.2012
(540)

Naše zdraví coop

(730) **COOP Centrum družstvo**, U Rajske zahrady 1912/3, Praha 3, Žižkov, 13000, CZ
(740) Dana Lukajová, patentový zástupce, Voršilská 10, Praha 1, 11000
(510) (5) farmaceutické a veterinářské výrobky, hygienické výrobky pro léčebné účely, dietetické přípravky pro léčebné účely, potraviny pro batolata, náplasti, obvazový materiál, materiály pro plombování zubů a pro zubní otisky, dezinfekční přípravky, výrobky pro hubení škodlivých zvířat, fungicidy, herbicidy, výrobky farmaceutické a parafarmaceutické, vitamíny, minerály a stopové prvky k léčebným účelům, dietní a nutriční přípravky k léčebným účelům, medicínální sirupy, výtažky z léčivých bylin a kombinované přípravky vitamínů, minerálů, stopových prvků a bylinných výtažků, potravinové doplňky k léčebným účelům obohacené vitamíny nebo minerály nebo stopovými prvky, vitamínové přípravky, vitamíny a

multivitaminové preparáty, minerály a multiminerálové preparáty k léčebným účelům, bylinné čaje, léčivé byliny, cukrovinky nebo pastilky nebo tabletky nebo tobolky nebo kapsle nebo žvýkačky s léčivými přísadami, dietetické látky upravené pro lékařské účely, minerální vody a dietetické nápoje upravené pro lékařské účely, dietní potraviny upravené pro lékařské účely, doplňky výživové pro lékařské účely, bílkovinné přípravky nebo potrava pro lékařské účely, balzámy a krémy a masti pro lékařské účely, chemické přípravky pro lékařské účely, léčivé oleje, oleje pro lékařské účely, tuky pro lékařské účely, léčivé soli, tinktury pro lékařské účely, bylinné výtažky nebo sirupy k léčebným účelům, vitamínová a minerální výživa k léčebným účelům ve formě koncentrátů, proteinové koncentráty k léčebným účelům jako výživné přísady k potravinám, droždí pro farmaceutické účely, potravinové doplňky s léčebnými účinky, výživné nebo dietetické přípravky pro lékařské účely pro denní doplnění stravy jako rozpustná strava nebo samostatná směs, která se skládá hlavně z mléka v prášku nebo ze živočišných nebo zeleninových proteinů, také s přísadami vitamínů nebo minerálů nebo stopových prvků nebo cukru; (8) nářadí a nástroje s ručním pohonem, nože, vidličky a lžice, sečné zbraně, břitvy, nůžky, pinzety; (10) přístroje a nástroje chirurgické, zubní a veterinářské, umělé údy, oči a zuby, ortopedické potřeby, materiál na sešívání ran, lékařské přístroje, nástroje a potřeby, lékařské teploměry, dětské lahve, dudlíky, nůžky chirurgické.

(511) 5, 8, 10
(210) O-490546

(111) **327128**
(220) 23.11.2011
(151) 05.09.2012
(540)



(591) Barevná
(730) **COOP Centrum družstvo**, U Rajske zahrady 1912/3, Praha 3, Žižkov, 13000, CZ
(740) Dana Lukajová, patentový zástupce, Voršilská 10, Praha 1, 11000
(510) (5) farmaceutické a veterinářské výrobky, hygienické výrobky pro léčebné účely, dietetické přípravky pro léčebné účely, potraviny pro batolata, náplasti, obvazový materiál, materiály pro plombování zubů a pro zubní otisky, dezinfekční přípravky, výrobky pro hubení škodlivých zvířat, fungicidy, herbicidy, výrobky farmaceutické a parafarmaceutické, vitamíny, minerály a stopové prvky k léčebným účelům, dietní a nutriční přípravky k léčebným účelům, medicínální sirupy, výtažky z léčivých bylin a kombinované přípravky vitamínů, minerálů, stopových prvků a bylinných výtažků, potravinové doplňky k léčebným účelům obohacené vitamíny nebo minerály nebo stopovými prvky, vitamínové přípravky, vitamíny a multivitaminové preparáty, minerály a multiminerálové preparáty k léčebným účelům, bylinné čaje, léčivé byliny, cukrovinky nebo pastilky nebo tabletky nebo tobolky nebo kapsle nebo žvýkačky s léčivými přísadami, dietetické látky upravené pro lékařské účely, minerální vody a dietetické nápoje upravené pro lékařské účely, dietní potraviny upravené pro lékařské účely, doplňky výživové pro lékařské účely, bílkovinné přípravky nebo potrava pro lékařské účely, balzámy a krémy a masti pro lékařské účely, chemické přípravky pro lékařské účely, léčivé oleje, oleje pro lékařské účely, tuky pro lékařské účely, léčivé soli, tinktury pro lékařské účely, bylinné výtažky nebo sirupy k léčebným účelům, vitamínová a minerální výživa k léčebným účelům ve formě koncentrátů, proteinové koncentráty k léčebným účelům jako výživné přísady k potravinám, droždí pro farmaceutické účely, potravinové doplňky s léčebnými účinky, výživné nebo dietetické přípravky pro lékařské účely pro denní doplnění stravy jako rozpustná strava nebo samostatná směs, která se skládá hlavně z mléka v prášku nebo ze živočišných nebo zeleninových proteinů, také s přísadami vitamínů nebo minerálů nebo stopových prvků nebo cukru; (8) nářadí a nástroje s ručním pohonem, nože, vidličky a lžice, sečné zbraně, břitvy, nůžky, pinzety; (10) přístroje a nástroje chirurgické, zubní a veterinářské, umělé údy, oči a zuby, ortopedické potřeby, materiál na

sešívání ran, lékařské přístroje, nástroje a potřeby, lékařské teploměry, dětské lahve, dudlíky, nůžky chirurgické.

(511) 5, 8, 10
(210) O-490547

likvidací, spalováním a recyklací, ekologická likvidace tonerových a inkoustových kazet.

(511) 1, 2, 9, 16, 35, 37, 40
(210) O-491029

(111) **327264**
(220) 09.12.2011
(151) 12.09.2012
(540)



- (730) **Z+M PROPERTY a.s.**, Valchařská 3261/17, Ostrava-Moravská Ostrava, 70200, CZ
- (740) Silesia Patent s.r.o., Soukromá 261, Václavovice, 73934
- (510) (1) chemické přípravky pro průmysl, chemické přípravky pro výrobu barev, zjasňující chemické přípravky pro barvy k průmyslovým účelům, citlivé desky pro ofsetový tisk, citlivé filmy neexponované, citlivý papír, činidla chemická, s výjimkou činidel pro lékařské a zvěrolékařské účely, lepidla pro průmyslové účely, papír, spadající do této třídy, tmely na opravu průmyslové, řemeslnické a umělecké účely, spadající do této třídy, tonerové náplně a kazety pro tiskárny a kopírovací stroje, též inkoustové kazety, kovové fólie a kovy práškové pro malíře, dekoratéry, tiskaře a umělce; (9) přístroje a nástroje elektrické a elektronické, spadající do této třídy, kancelářská, výpočetní, reprografická a telekomunikační technika včetně doplňků a příslušenství, vše v rámci této třídy, zejména tiskárny, skenery, kopírovací zařízení a multifunkční zařízení (tiskárna, skener, kopírka), zařízení k čištění, plnění a testování inkoustových a tonerových kazet, vše v rámci této třídy, přístroje pro záznam, převod, reprodukci zvuku nebo obrazu, audiovizuální přístroje, magnetické nosiče zvukových a obrazových záznamů, počítače stacionární i přenosné a jejich příslušenství, spadající do této třídy, počítačové programy, spadající do této třídy, zejména programové vybavení počítačů k zařízení, jimiž se vytváří spojení pro přenos zpráv a informací, přístroje a nástroje určené ke kontrolním účelům, přístroje a nástroje pro účely záchranné a učební v rámci této třídy, zapisovací pokladny; (16) papír a papírenské zboží, lepenka a výrobky z těchto materiálů v rámci této třídy, tiskárenské výrobky, kancelářské náčiní a potřeby (s výjimkou nábytku), zařízení, přístroje a nástroje pro použití v kanceláři v rozsahu této třídy, pro úpravu a opracování spisů, dokladů a dokumentů, papírový odpad, sáčky jako obaly (z papíru nebo z umělých hmot), fólie na balení z umělých hmot; (35) maloobchodní a velkoobchodní služby s výrobky uvedenými ve třídách 1, 2, 9 a 16, zprostředkování obchodních záležitostí, předvádění zboží, systemizace informací do počítačových databází, obchodní nebo podnikatelské informace, zprostředkování interaktivní obchodní činnosti pomocí globálních komunikačních sítí (Internet), v rozsahu zbožíových tříd 1 až 34, administrativní práce spadající do této třídy, kopírovací práce, referenční servis, marketing, reklamní činnost, zprostředkování reklamní činnosti, zejména pomocí globálních komunikačních sítí, organizování komerčních a reklamních výstav, vytváření obchodních a obchodně-informačních sítí, v rozsahu zbožíových tříd 1 až 34, pronájem kancelářských strojů a zařízení, shromažďování různých výrobků pro třetí osoby (kromě jejich přepravy), v rozsahu zbožíových tříd 1 až 34, za účelem umožnění spotřebitelům, aby si tyto výrobky mohli pohodlně prohlížet a nakupovat, dovozní a vývozní agentura; (37) instalace, montáž, demontáž, opravy, revize a servis záruční i pozáruční kancelářské, výpočetní, reprografické a telekomunikační techniky, zejména tiskových a kopírovacích zařízení, renovace tonerových a inkoustových kazet pro faxy, tiskárny, kopírovací stroje a zařízení; (40) polygrafické služby v rámci této třídy a polygrafická výroba, odborné poradenství k polygrafickým službám, recyklace kazet, zejména pro tiskárny, kopírky, faxy, multifunkční zařízení (tiskárna, kopírka, skener) a psací stroje, laminování, provádění vazeb, zejména kroužkových a termovazeb, litografické a ofsetové tisky, sitotisk, tisk vzorů, informace o zpracování a úpravě materiálů, nakládání s odpady, a to jejich zpracováním,

(111) **327632**
(220) 31.10.2011
(151) 03.10.2012
(540)



- (730) **UNI HOBBY, a.s.**, Tomíčkova 2287/9, Praha 4, Chodov, 14800, CZ
- (740) Mgr. Vojtěch Lažanský, advokát, Na příkopě 1047/17, Praha 1, Staré Město, 11000
- (510) (2) barvy, laky, nátěry, ochranné přípravky na kovy, ředidla, antikorozní přípravky, mořidla, barviva; (6) kovové zámečnické, truhlářské a železářské zboží, výrobky z kovu a oceli, stavební materiály kovové, dveřní a okenní kování a jiné doplňky, vše zahrnuté ve třídě 6; (7) stroje a elektrické přístroje pro kutily a řemeslníky zahrnuté ve třídě 7, čerpadla, stroje na opracování kovů, dřeva a umělých hmot, sekačky na trávu, motorem poháněné stroje a nástroje pro zemědělské a lesnické účely; (8) nářadí a nástroje pro kutily a řemeslníky zahrnuté ve třídě 8; (9) elektrická zařízení na vábení a ničení hmyzu, elektrické zásuvky, měřidla a měřicí přístroje zahrnuté ve třídě 9, nabíječky akumulátorů, elektroinstalační materiály, přístroje na hašení ohně, ochranné oděvy a pomůcky, vše v rámci této třídy; (11) osvětlovací výrobky a doplňky pro ně, topná, varná, chladicí, sušicí, ventilační, vodovodní a sanitární zařízení; (16) papír a výrobky z papíru zahrnuté ve třídě 16, lepenka a výrobky z tohoto materiálu, které nejsou zahrnuty do jiných tříd, papírenské zboží, lepidla pro domácnost, štětce a malířské potřeby, tiskoviny, sáčky na balení a fólie zahrnuté do třídy 16; (17) těsnicí, vycpávací a izolační materiály, hadice na zalévání; (19) stavební materiály nekovové, nekovové výrobky na vyplnění stavebních otvorů, jako dveře, okna a jiné obdobné výrobky zahrnuté ve třídě 19, dřevo stavební a opracované; (20) nábytek, regály, rámy, výrobky ze dřeva, kovů a umělých hmot zahrnuté ve třídě 20, zrcadla; (21) domácí potřeby, elektrické a mechanické přístroje pro domácnost, vše zahrnuté ve třídě 21; (31) krmiva zahrnutá ve třídě 31, zemědělské, zahradní a lesní výrobky, rostliny a rostlinná semena, květinové cibule.
- (511) 2, 6, 7, 8, 9, 11, 16, 17, 19, 20, 21, 31
(210) O-489856

(111) **327633**
(220) 31.10.2011
(151) 03.10.2012
(540)



- (591) Barevná
- (730) **UNI HOBBY, a.s.**, Tomíčkova 2287/9, Praha 4, Chodov, 14800, CZ
- (740) Mgr. Vojtěch Lažanský, advokát, Na příkopě 1047/17, Praha 1, Staré Město, 11000
- (510) (2) barvy, laky, nátěry, ochranné přípravky na kovy, ředidla, antikorozní přípravky, mořidla, barviva; (6) kovové zámečnické, truhlářské a železářské zboží, výrobky z kovu a oceli, stavební materiály kovové, dveřní a okenní kování a jiné doplňky, vše zahrnuté ve třídě 6; (7) stroje a elektrické přístroje pro kutily a řemeslníky zahrnuté ve třídě 7, čerpadla, stroje na

opracování kovů, dřeva a umělých hmot, sekačky na trávu, motorem poháněné stroje a nástroje pro zemědělské a lesnické účely; (8) nářadí a nástroje pro kutily a řemeslníky zahrnuté ve třídě 8; (9) elektrická zařízení na vábení a ničení hmyzu, elektrické zásuvky, měřidla a měřicí přístroje zahrnuté ve třídě 9, nabíječky akumulátorů, elektroinstalační materiály, přístroje na hašení ohně, ochranné oděvy a pomůcky, vše v rámci této třídy; (11) osvětlovací výrobky a doplňky pro ně, topná, varná, chladicí, sušicí, ventilační, vodovodní a sanitární zařízení; (16) papír a výrobky z papíru zahrnuté ve třídě 16, lepenka a výrobky z tohoto materiálu, které nejsou zahrnuty do jiných tříd, papírenské zboží, lepidla pro domácnost, štětce a malířské potřeby, tiskoviny, sáčky na balení a fólie zahrnuté do třídy 16; (17) těsnicí, vycpávací a izolační materiály, hadice na zalévání; (19) stavební materiály nekovové, nekovové výrobky na vyplnění stavebních otvorů, jako dveře, okna a jiné obdobné výrobky zahrnuté ve třídě 19, dřevo stavební a opracované; (20) nábytek, regály, rámy, výrobky ze dřeva, kovů a umělých hmot zahrnuté ve třídě 20, zrcadla; (21) domácí potřeby, elektrické a mechanické přístroje pro domácnost, vše zahrnuté ve třídě 21; (31) krmiva zahrnutá ve třídě 31, zemědělské, zahradní a lesní výrobky, rostliny a rostlinná semena, květinové cibule.

(511) 2, 6, 7, 8, 9, 11, 16, 17, 19, 20, 21, 31
(210) O-489857

(111) **327990**
(220) 27.01.2012
(151) 24.10.2012
(540)



(591) Barevná
(730) **Dům kultury Vsetín spol. s r.o.**, Svárov 1055, Vsetín, 75501, CZ
(510) (41) mezinárodní folklorní festival.
(511) 41
(210) O-492132

(111) **328124**
(220) 27.01.2012
(151) 31.10.2012
(540)

VALAŠSKÉ ZÁŘENÍ

(730) **Dům kultury Vsetín spol. s r.o.**, Svárov 1055, Vsetín, 75501, CZ
(510) (41) kulturní multižánrový festival.
(511) 41
(210) O-492133

(111) **328230**
(220) 31.10.2011
(151) 07.11.2012
(540)



(730) **UNI HOBBY, a.s.**, Tomíčkova 2287/9, Praha 4, Chodov, 14800, CZ
(740) Mgr. Vojtěch Lažanský, advokát, Na příkopě 1047/17, Praha 1, Staré Město, 11000

(510) (2) barvy, laky, nátěry, ochranné přípravky na kovy, ředidla, antikorozní přípravky, mořidla, barviva; (6) zámečnické, truhlářské a železářské zboží, výrobky z kovu a oceli, stavební materiály, dveřní a okenní kování a jiné doplňky, vše zahrnuté ve třídě 6; (7) stroje a elektrické přístroje pro kutily a řemeslníky zahrnuté ve třídě 7, čerpadla, stroje na opracování kovů, dřeva a umělých hmot, sekačky na trávu, motorem poháněné stroje a nástroje pro zemědělské a lesnické účely; (8) nářadí a nástroje pro kutily a řemeslníky zahrnuté ve třídě 8; (9) elektrická zařízení na vábení a ničení hmyzu, elektrické zásuvky, měřidla a měřicí přístroje zahrnuté ve třídě 9, nabíječky akumulátorů, elektroinstalační materiály, přístroje na hašení ohně, ochranné oděvy a pomůcky; (11) osvětlovací výrobky a doplňky pro ně, topná, varná, chladicí, sušicí, ventilační, vodovodní a sanitární zařízení; (16) lepenka a výrobky z tohoto materiálu, které nejsou zahrnuty do jiných tříd, štětce a malířské potřeby, sáčky na balení a fólie zahrnuté do třídy 16; (17) těsnicí, vycpávací a izolační materiály, hadice na zalévání; (19) stavební materiály, výrobky na vyplnění stavebních otvorů, jako dveře, okna a jiné obdobné výrobky zahrnuté ve třídě 19, dřevo stavební a opracované; (20) nábytek, regály, rámy, výrobky ze dřeva, kovů a umělých hmot zahrnuté ve třídě 20, zrcadla; (21) domácí potřeby, elektrické a mechanické přístroje pro domácnost, vše zahrnuté ve třídě 21; (31) krmiva zahrnutá ve třídě 31, zemědělské, zahradní a lesní výrobky, rostliny a rostlinná semena, květiny a květinové cibule.

(511) 2, 6, 7, 8, 9, 11, 16, 17, 19, 20, 21, 31
(210) O-489855

(111) **334575**
(220) 21.04.2011
(151) 06.11.2013
(540)

Dům plný úspor

(730) **Dům plný úspor o.p.s.**, Střelná 1861/8a, Praha 8, Kobylisy, 18200, CZ
(510) (35) dodavatelské služby pro třetí osoby, obchodní nebo podnikatelské informace, reklamní agentury, reklama, komerční informace a rady pro spotřebitele; (36) finanční poradenství, finanční analýzy, finanční informace, oceňování a dohady nemovitostí; (37) dozor nad stavbami, stavební informace, informace o opravách, izolování proti vlhkosti, izolování staveb, klempířství a instalatérství, stavebnictví, stavitelství; (42) konzultace v oblasti úspor energie, expertízy, projekce (stavební), projektová činnost, studie technických projektů, inženýrské práce (expertízy), projektové studie technické, studie technických projektů, pronájem webových serverů, tvorba počítačového software.
(511) 35, 36, 37, 42
(210) O-485151

(111) **344395**
(220) 23.11.2011
(151) 25.02.2015
(540)

COOP klasik

(730) **COOP Centrum družstvo**, U Rajske zahrady 1912/3, Praha 3, Žižkov, 13000, CZ
(740) Dana Lukajová, patentový zástupce, Voršilská 10, Praha 1, 11000
(510) (1) chemické výrobky určené pro průmysl, vědy a fotografie, jakož i pro zemědělství, zahradnictví a lesnictví, umělé pryskyřice v surovém stavu, plastické hmoty v surovém stavu, hnojiva pro půdu, hasicí přístroje (složení), prostředky pro kalení a letování kovů, chemické výrobky určené

ke konzervování potravin, tříslicí materiály, lepidla pro průmysl, lepidla a tmely spadající do této třídy, kyanoakrylátová lepidla, sekundová lepidla kyanoakrylátová, epoxydová lepidla a tmely, kontaktní tmely polychloroprenové, emulzní lepidla, silikonová lepidla, montážní lepidla, rozpouštědlová lepidla, disperzní lepidla, tavná lepidla, náplně do lepících pistolí - vše pro průmysl a stavebnictví, chemické příměsi do stavebních směsí, chemické přípravky pro prevenci proti plísním, zemina pro pěstování, bezzeminné rostlinné substráty, rašelina (hnojivo), rašelinové květináče pro zahradnické účely, přípravky pro hnojení; (2) ochranné výrobky proti korozi a proti deteriorizaci dřeva, přírodní pryskyřice v surovém stavu, kovy listkové a práškové pro malíře, dekorátéry a umělce; (3) přípravky pro bělení a jiné prací prostředky, přípravky pro čištění, leštění, odmašťování a broušení, mýdla, parfumerie, vonné oleje, kosmetika, vlasové vody (lotions), zubní pasty; (4) průmyslové oleje a tuky, mazadla, výrobky pro pohlcování, zavlažování a vázání prachu, paliva včetně benzínu pro motory a osvětlovací látky, svíčky a knoty, uhlí, uhlí dřevěné jako palivo, palivo pro grily, pro krby a kamna; (5) farmaceutické a veterinářské výrobky, hygienické výrobky pro léčebné účely, dietetické přípravky pro léčebné účely, potraviny pro batolata, náplasti, obzovový materiál, materiály pro plombování zubů a pro zubní otisky, dezinfekční přípravky, výrobky pro hubnutí škodlivých zvířat, fungicidy, herbicidy, výrobky parafarmaceutické, vitamíny, minerály a stopové prvky k léčebným účelům, dietní a nutriční přípravky k léčebným účelům, medicínální sirupy, výtažky z léčivých bylin a kombinované přípravky vitamínů, minerálů, stopových prvků a bylinných výtažků, potravinové doplňky k léčebným účelům obohacené vitamíny nebo minerály nebo stopovými prvky, vitamínové přípravky, vitamíny a multivitaminové preparáty, minerály a multiminerálové preparáty k léčebným účelům, bylinné čaje, léčivé byliny, cukrovinky nebo pastilky nebo tabletky nebo tobolky nebo kapsle nebo žvýkačky s léčivými přísadami, dietetické látky upravené pro lékařské účely, minerální vody a dietetické nápoje upravené pro lékařské účely, dietní potraviny upravené pro lékařské účely, doplňky výživové pro lékařské účely, bílkovinné přípravky nebo potravina pro lékařské účely, balzámy a krémy a masti pro lékařské účely, chemické přípravky pro lékařské účely, léčivé oleje, oleje pro lékařské účely, tuky pro lékařské účely, léčivé soli, tinktury pro lékařské účely, bylinné výtažky nebo sirupy k léčebným účelům, vitamínová a minerální výživa k léčebným účelům ve formě koncentrátů, proteinové koncentráty k léčebným účelům jako výživné přídavky k potravinám, droždí pro farmaceutické účely, potravinové doplňky s léčebnými účinky, výživné nebo dietetické přípravky pro lékařské účely pro denní doplnění stravy jako rozpustná strava nebo samostatná směs, která se skládá hlavně z mléka v prášku nebo ze živočišných nebo zeleninových proteinů, také s přídavkem vitamínů nebo minerálů nebo stopových prvků nebo cukru, chemické přípravky pro ošetřování plísní; (16) papír, lepenka a výrobky z těchto materiálů, které nejsou zařazeny do jiných tříd, tiskárenské výrobky, potřeby pro knižní vazby, fotografie, papírenské zboží, lepidla pro papírenství nebo domácnost, materiál pro umělce, štetce, psací stroje a kancelářské potřeby (vyjímaje nábytek), učební a vyučovací pomůcky s výjimkou přístrojů, plastické obaly (nezařazené do jiných tříd), tiskařské typy, štočky, tiskoviny, papír toaletní, papír voskovaný, papír pergamenový, papírové ubrusky, sáčky jako obaly z papíru nebo z umělých hmot, sáčky na odpadky z papíru nebo z umělých hmot, sáčky na ledové kuličky z umělých hmot (pro kuchyňské užití), svačinové mikrotenové sáčky, utěrky papírové kuchyňské, papírové ubrusky stolní, potravinářská folie, allobalová folie pro použití v kuchyni a pro přípravu pokrmů, papír na pečení pokrmů, papír a výrobky z papíru nebo buničiny, plenkové kalhotky a pleny z papíru nebo buničiny; (17) kaučuk, gutaperča, guma, azbest, slída a výrobky z těchto materiálů, které nejsou zahrnuty do jiných tříd, polotovary z plastických hmot, materiály těsnící, ucpávací a izolační, ohebné trubky nekovové, těsnící a izolační materiály, izolační tkaniny, izolační laky, izolační nátěry, izolační omítky, výplně dilatačních spojů náležející do této třídy, vlna minerální, strusková, skleněná, izolační desky z umělých hmot, perlit pro izolační účely, vlákna skelná pro izolace, zvukově izolační materiály, zaručdomně izolační materiály; (21) pomůcky a nádoby pro domácnost a kuchyň, hřebeny a mycí houby, kartáče (s výjimkou štetců), materiály pro výrobu kartáčů, čisticí potřeby, drátky na čištění parket, sklo surové nebo opracované (s výjimkou stavebního skla), sklo, porcelán a majolika neobsažené v jiných třídách, zubní kartáčky a přístroje k čištění zubů, náčiní pro domácnost nebo kuchyň - v rámci této třídy, čisticí nástroje, dávkovače mýdla, hřebeny a mycí houby, houbičky na nádobí, toaletní houby, koupelové houby, houby masážní, houbové utěrky pro domácnost, utěrky na čištění nebo na úklid nebo na nábytek, utěrky napuštěné čisticími přípravky na čištění, mikrotuěrky, kuchyňské utěrky, drátěnky na čištění, drátěnky na použití v kuchyni, hadry na čištění, hadry na prach, prachovky, kůže na leštění, rukavice pro domácí použití; (29) maso, ryby, drůbež a

zvěřina, masové výtažky, zavařované, mražené, sušené a vařené ovoce a zelenina, želé, džemy, vejce, mléko a mléčné výrobky, oleje a tuky jedlé, pokrmy obsahující látky živočišného původu, oříšky zpracované, zpracované arašidy a mandle, datle, hrozinky, ovoce a zelenina mražená, kompotovaná, konzervovaná, zavařená, kandovaná a sušená, jablečná a jiná pyré, kůry ovocné, ovocná dřeva i mražená, ovoce naložené v alkoholu, ovocné rosoly, ovocné saláty, zázvorový džem, suché plody v rámci této třídy, zeleninové saláty, zpracovaná zelenina, cibule konzervovaná, čocka konzervovaná, fazole konzervované, hrách konzervovaný, nakládaná zelenina, zelí kysané červené i bílé, zelí krouhané, nakládané okurky, zeleninové saláty, rajčatový protlak, zeleninové šťávy na vaření, sušená zelenina, vařená zelenina, zelenina v pikantním nálevu, zeleninové polévky, bylinky zahradní konzervované, bramborové lupínky, bramborové vločky, bramborové hranolky, bramborové kaše, bramborové krokety, brusinkový kompot, arašidové máslo, kakaové máslo, kokos sušený (kokosová moučka), kokosové mléko, fíky zpracované, olivy konzervované, hummus (pasta z cizrny), konzervované žampiony, konzervované lanýžy, ryby, mekkýši, korýši, sumýši a výrobky z nich, ančovičky (sardele), humři (neživí), kaviár, konzervy rybí, krevety (neživé), langusty (neživé), mušle jedlé (neživé), losos zpracovaný, moučka rybí pro lidskou spotřebu, raci (neživí), rybí plátky (filé), ryby ve slaném nálevu, sardinky, slanečci, sledi, tuňák, ústřice, vše neživé, maso a masné výrobky, droby, vnitřnosti, dršťky, drůbež (neživá), bujóny, vývary, huspeniny, játra, játrová paštika, jelita, krvavá tlačěnka, jitrnice, klobásy, salámy, párky, konzervy masové, masové extrakty, polévky, přípravky na výrobu polévek, slanina, šunka, uzeniny, uzeniny v těstě, tukové pomazánky na chléb, vepřové, hovězí, drůbeží maso, sádlo, zvěřina, vejce i sušené, vaječný bílek, vaječný žloutek, jedlé oleje, jedlé tuky, margarín, máslo, mléko a mléčné výrobky, jogurty, kefir, kumys (mléčný nápoj), mléčné nápoje (s vysokým obsahem mléka), smetana, syrovátka, sýry, sýřidlo, šlehačka, tofu, bílkoviny jako potravina, jedlá želatina, kasein používaný jako přísada ve výživě, pektin pro potravinářství, protein pro lidskou spotřebu, potravinové doplňky ne pro lékařské účely (zařazené v této třídě) a obsahující látky živočišného původu, protein pro lidskou spotřebu, proteinové výrobky a přípravky pro výživu v rámci této třídy, přípravky zvláštní výživy rámci této třídy pro sportovce nebo osoby s vysokým energetickým výdejem, jedlá želatina, želatinové výrobky a přípravky pro výživu v rámci této třídy, extrakty z chaluh jako výživa, výživné přípravky pro denní doplnění stravy, která se skládá hlavně z mléka v prášku nebo ze živočišných nebo zeleninových proteinů, také s přídavkem vitamínů nebo minerálů, stopových prvků nebo cukru; (30) káva, čaj, kakao, cukr, rýže, tapioka, ságo, kávové náhražky, mouka a přípravky z obilnin, chléb, pečivo, cukrovinky, zmrzlina, med, sirup melasový, droždí, prášky do těsta, sůl, hořčice, ocet, nálevy (k ochucení), koření, led pro osvětlení, pokrmy obsahující látky rostlinného původu, těstoviny, karamely, pralinky, arašidové cukrovinky, bonbóny, cukroví, tiramisu, výrobky z carobu a karamelu, výrobky z jogurtu spadající do této třídy, mléčné, bílé a hořké čokolády, mentolové cukroví, cukrovinky, muesli, cukrovinky k ozdobení vánočních stromků, čokoláda, čokoládové nápoje, čokoládové nápoje s mlékem, dorty, fondány, jemné pečivo, bonbóny, kávové náhražky rostlinného původu, kávové nápoje s mlékem, keksy, koláče s náplní, kreky, pražená kukuřice, listové těsto, lupínky, vločky obilné, makaróny, mandlové cukrovinky, mandlové těsto, marcipán, marinády, chuťové přísady, máslové a tukové těsto, masové paštiky zapečené v těstě, masové pirožky, medovníky, perníky, mentol do cukrovinek, výrobky z kukuřičné mouky, kakaové nápoje, omáčka sójová ostrá, oplatky, potraviny na bázi ovsa, ovesné vločky, jedlé ozdoby na dorty, palačinky, pastilky (cukrovinky), pečivo jemné, pečivo s masovou náplní, pивní ocet, pizzy, popcorn, aromatické přípravky do potravin, potraviny z mouky, prášek do pečiva, příchutě, aroma, příchutě do nápojů s výjimkou éterických olejů, přípravky do potravin aromatické, pudinky, rostlinné přípravky jako kávové náhražky, rýžové koláčky, sirup melasový, přírodní sladidla, sladový výtažek jako potravina, suchary, sušenky, sušenky máslové, keksy, biskvity, suši, šerbet (zmrzlinový nápoj), skřobové výrobky jako potravina, ztužovače šlehačky, špagety, rajčatová šťáva, šťávy s výjimkou dresinků, těstoviny, tresky do potravin, nikoliv pro lékařské účely, včelí kašička pro lidskou spotřebu ne pro lékařské účely, kukuřičné vločky, mořská voda na vaření, výrobky z kaka, výrobky z obilovin, zahušťovací přípravky na kuchyňské použití, zákusky, koláče, zálivky na ochucení, zjemňující látky na maso pro domácnost, pojiiva jako přísady do zmrzliny, zmrzlina jogurtová, zmrzlinové poháry, želé ovocné, žvýkačky ne pro lékařské účely, propolis, potravinové doplňky ne pro lékařské účely (zařazené v této třídě) a obsahující látky rostlinného původu; (31) výrobky zemědělské, zahradnické, lesní a zmi nevedené v jiných třídách, živá zvířata, čerstvé ovoce a zelenina, osivo, živé rostliny a přírodní květiny, krmivo pro zvířata, slad, ořechy všeho druhu, boby kakaové syrové, arašidy, kolové oříšky (plody kolovníku), mandle, sezam, kokosové skořápky, čerstvé kaštiny,

rostlinná semena, čerstvé ovoce, citróny, pomeranče, citrusové ovoce, čerstvá zelenina, zelí červené i bílé hlávkové, cibule, čekanka salátová, hlávkové a listové saláty, okurky, pór, paprika (rostlina), rebarbora, reveň, réva vinná, řepa jedlá, třtina cukrová, tykev, brambory čerstvé, bylinky čerstvé polévkové jako koření, kopr, olivy čerstvé, čočka (čerstvá), fazole čerstvé, hrách čerstvý, houby čerstvé, lanýže čerstvé, chléb svatojánský (lusky rohovníku), chmel, kopřivy, rýže neopracovaná (natural), slad na výrobu piva a lihovin, kultura houbová na výsev (podhoubí), hrozny čerstvé, kořeny jedlé, zrní (obilniny), obilná zrna v nezpracovaném stavu, obilninové zbytkové produkty pro živočišnou spotřebu, kukuřice, ječmen, pšenice, oves setý, otruby, seno, sláma, chovatelské a pěstitelské produkty jako jsou rostliny, sadba, sazenice, cibule květinové, dřevo surové, keře, křoví, kmeny stromů, kulatina dřevěná, korek surový, surová kůra, surové dřevo, květiny sušené na ozdobu, květiny živé, věnce a kytice z přírodních květin, přírodní trávníky, palmy, palmovníky, stromečky vánoční, zvířata domácí a hospodářská (živá), bílkoviny (proteiny) pro zvířata, potrava pro zvířata, stelivo pro domácí zvířata, krmiva suchá pro zvířata, moučka pro zvířata, přípravky posilující pro zvířata, nápoje pro domácí zvířata, potrava pro ptactvo, přísady do krmiv, ne pro lékařské účely, psí suchary, sůl pro dobytek, šrot pro zvířata, sépie (kosti pro ptáky), pochoutky a odměny ke živákání pro zvířata, výživa pro domácí zvířata, živé rybářské návnady, živé ryby, živí sumýši, koryši a měkkýši, jikry rybí, mořské řasy pro lidskou nebo živočišnou spotřebu (potravina), semena a cibule rostlin, rašelina jako podestýlka, mulč slaměný (materiál na překrytí povrchu půdy), mulčovací kůry; (32) nealkoholické nápoje, piva, minerální vody, šumivé nápoje a jiné nápoje nealkoholické, nápoje a šťávy ovocné, sirupy a jiné přípravky k zhotovení nápojů, proteinové, vitamínové, multivitaminové, energetické, iontové, izotonické, též obohacené adaptogeny a výživové nápoje, nápoje obohacené vitamíny a/nebo minerály, vše nikoliv pro léčebné účely, šerbety, sodovky a stolní vody, nealkoholické aperitivy, přípravky nebo příchutě na výrobu nápojů, koncentráty a sirupy, ovocné nebo zeleninové šťávy a nápoje z ovocných šťáv nealkoholické, džusy a mošty, nealkoholické nápoje obohacené vitamíny nebo minerály, dietní nápoje, tablety a prášky na přípravu šumivých nealkoholických nápojů, nealkoholické nápoje s příchutí ovoce nebo zeleniny, pramenité vody, stolní vody perlivé i neperlivé, míchané nápoje nealkoholické, nápoje z rajčatové šťávy, aperitivy nealkoholické; (33) alkoholické nápoje (s výjimkou pív), vína, destiláty, alkoholické mošty, alkoholické aperitivy a koktejly, koncentráty k přípravě alkoholických nápojů a esence do lihovin, alkoholické nápoje zahrnuté ve tř. 33; (35) propagační činnost, reklama,

pomoc při řízení obchodní činnosti, obchodní administrativa, kancelářské práce, systém na podporu a intenzifikaci obchodních služeb založený na zvýhodňování klíčových spolupracovníků a klientů, věrnostní a bonusové systémy jako například poskytování slev a odměn, výstavy komerční nebo reklamní nebo propagační, předvádění zboží prostřednictvím Internetu nebo katalogu nebo výstav za účelem reklamy a/nebo prodeje, přeskupování a shromažďování (kromě dopravy) různých výrobků pro třetí osoby za účelem umožnit spotřebiteli pohodlně vybrat a prohlížet a kupovat (kromě přepravy) prostřednictvím katalogu a/nebo Internetu a/nebo zásilkového prodeje, zásilkový prodej zboží a maloobchodní prodej výrobků zařazených ve tř. 1-34.

(511) 1, 2, 3, 4, 5, 16, 17, 21, 29, 30, 31, 32, 33, 35
(210) O-490543

(111) **349318**
(220) 20.07.2011
(151) 04.11.2015
(540)

Sleep Centrum

(730) **B.I.C.Příbram s.r.o.**, Evropská 125, Dubno, 26101, CZ
(510) (39) doručování zboží, dovoz, doprava, balení a skladování, přeprava nábytku, služby v dopravě a přepravě, skladování zboží.
(511) 39
(210) O-487277

(111) **361731**
(220) 14.02.2011
(151) 16.08.2017
(540)

Buena Vista

(730) **BOSWELL a.s.**, Kpt. Vajdy 3046/2, Ostrava-Zábřeh, 70030, CZ
(740) Ing. Pavel Nádvořík s.r.o., Klínová 620/1, Ostrava, Hulváky, 70900
(510) (35) propagační činnost, reklamní agentura, inzerce.
(511) 35
(210) O-483223

Zániky ochranných známek uplynutím doby platnosti

Kapitola obsahuje údaje o ochranných známkách, které zanikly uplynutím doby platnosti podle ustanovení § 29 odst. 1 zákona č. 441/2003 Sb.

| Číslo zápisu (111) | Číslo přihlášky (210) | Datum zániku (141) |
|--------------------|-----------------------|--------------------|
| 236125 | 157626 | 21.07.2020 |
| 236126 | 157627 | 21.07.2020 |
| 236129 | 157639 | 21.07.2020 |
| 236133 | 157656 | 21.07.2020 |
| 236835 | 157620 | 21.07.2020 |
| 236836 | 157622 | 21.07.2020 |
| 236837 | 157623 | 21.07.2020 |
| 236843 | 157658 | 21.07.2020 |
| 237522 | 157629 | 21.07.2020 |

| Číslo zápisu (111) | Číslo přihlášky (210) | Datum zániku (141) |
|--------------------|-----------------------|--------------------|
| 250639 | 157636 | 21.07.2020 |
| 315893 | 478231 | 22.07.2020 |
| 315894 | 478234 | 22.07.2020 |
| 315901 | 478244 | 22.07.2020 |
| 315993 | 478232 | 22.07.2020 |
| 316952 | 478193 | 21.07.2020 |
| 316953 | 478194 | 21.07.2020 |
| 316954 | 478195 | 21.07.2020 |
| 317042 | 478200 | 21.07.2020 |

| Číslo zápisu (111) | Číslo přihlášky (210) | Datum zániku (141) |
|--------------------|-----------------------|--------------------|
| 317553 | 478216 | 21.07.2020 |
| 317679 | 478211 | 21.07.2020 |
| 317680 | 478213 | 21.07.2020 |
| 318148 | 478223 | 21.07.2020 |
| 318562 | 478221 | 21.07.2020 |
| 318563 | 478222 | 21.07.2020 |
| 321065 | 478210 | 21.07.2020 |
| 321066 | 478212 | 21.07.2020 |
| 325040 | 478209 | 21.07.2020 |

Změny vlastníků ochranných známek

Kapitola obsahuje údaje o ochranných známkách, které byly převedeny nebo přešly ve smyslu ustanovení § 15 odst. 1, 2 a § 16 zákona č. 441/2003 Sb. na jiného vlastníka v rozsahu všech zapsaných výrobků nebo služeb.

| Číslo zápisu (111) | Dřívější vlastník (770) | Nynější vlastník (730) | S účinností od (580) |
|--------------------|--|---|----------------------|
| 165590 | OKD, a.s., Stonavská 2179, Karviná, Doly, 73506, CZ | DIAMO, státní podnik, Máchova 201, Stráž pod Ralskem, 47127, CZ | 15.02.2021 |
| 170761 | KLIMA a.s., Krumlovská 38, Prachatice, 38332, CZ | KLIMA s.r.o., Krumlovská 38, Prachatice, Prachatice II, 38301, CZ | 15.02.2021 |
| 207649 | Albecca Inc., 3900 Steve Reynolds Boulevard, Norcross, GA, US | Larson-Juhl International L.L.C., 990 Peachtree Blvd#3829, Suwanee, GA, US | 15.02.2021 |
| 249264 | PAPEI, a.s., Chelčického 627, Roudnice nad Labem, 41301, CZ | COINTRA s.r.o., Wenzigova 1871/5, Praha 2, Nové Město, 12000, CZ | 12.02.2021 |
| 249265 | PAPEI, a.s., Chelčického 627, Roudnice nad Labem, 41301, CZ | COINTRA s.r.o., Wenzigova 1871/5, Praha 2, Nové Město, 12000, CZ | 12.02.2021 |
| 258575 | Voženílek František, Světlá 101, Pardubice, 53301, CZ | PETROLKA s.r.o., Palackého třída 2752, Pardubice, Zelené Předměstí, 53002, CZ | 16.02.2021 |
| 264325 | EUROPRINT a.s., Pod Kotlárkou 151/3, Praha 5 - Košiče, 15000, CZ | CZECH PRINT CENTER - Development s.r.o., Čermokostelecká 613/145, Praha 10, Malešice, 10800, CZ | 11.02.2021 |
| 279536 | PAPEI, a.s., Chelčického 627, Roudnice nad Labem, 41301, CZ | COINTRA s.r.o., Wenzigova 1871/5, Praha 2, Nové Město, 12000, CZ | 12.02.2021 |
| 322444 | PAPEI, a.s., Chelčického 627, Roudnice nad Labem, 41301, CZ | COINTRA s.r.o., Wenzigova 1871/5, Praha 2, Nové Město, 12000, CZ | 12.02.2021 |
| 325823 | Bednář Jan, Vavřínecká 1059/6, Brno - Komín, 62400, CZ | KUBESO s.r.o., Trnkova 2629/148, Brno, Líšeň, 62800, CZ | 16.02.2021 |
| 326354 | PAPEI, a.s., Chelčického 627, Roudnice nad Labem, 41301, CZ | COINTRA s.r.o., Wenzigova 1871/5, Praha 2, Nové Město, 12000, CZ | 12.02.2021 |
| 332808 | PAPEI, a.s., Chelčického 627, Roudnice nad Labem, 41301, CZ | COINTRA s.r.o., Wenzigova 1871/5, Praha 2, Nové Město, 12000, CZ | 12.02.2021 |
| 336448 | PAPEI, a.s., Chelčického 627, Roudnice nad Labem, 41301, CZ | COINTRA s.r.o., Wenzigova 1871/5, Praha 2, Nové Město, 12000, CZ | 12.02.2021 |
| 339753 | PAPEI, a.s., Chelčického 627, Roudnice nad Labem, 41301, CZ | COINTRA s.r.o., Wenzigova 1871/5, Praha 2, Nové Město, 12000, CZ | 12.02.2021 |
| 339754 | PAPEI, a.s., Chelčického 627, Roudnice nad Labem, 41301, CZ | COINTRA s.r.o., Wenzigova 1871/5, Praha 2, Nové Město, 12000, CZ | 12.02.2021 |
| 339755 | PAPEI, a.s., Chelčického 627, Roudnice nad Labem, 41301, CZ | COINTRA s.r.o., Wenzigova 1871/5, Praha 2, Nové Město, 12000, CZ | 12.02.2021 |
| 339756 | PAPEI, a.s., Chelčického 627, Roudnice nad Labem, 41301, CZ | COINTRA s.r.o., Wenzigova 1871/5, Praha 2, Nové Město, 12000, CZ | 12.02.2021 |
| 342074 | PAPEI, a.s., Chelčického 627, Roudnice nad Labem, 41301, CZ | COINTRA s.r.o., Wenzigova 1871/5, Praha 2, Nové Město, 12000, CZ | 12.02.2021 |
| 342075 | PAPEI, a.s., Chelčického 627, Roudnice nad Labem, 41301, CZ | COINTRA s.r.o., Wenzigova 1871/5, Praha 2, Nové Město, 12000, CZ | 12.02.2021 |
| 356805 | PAPEI, a.s., Chelčického 627, Roudnice nad Labem, 41301, CZ | COINTRA s.r.o., Wenzigova 1871/5, Praha 2, Nové Město, 12000, CZ | 12.02.2021 |
| 357839 | PAPEI, a.s., Chelčického 627, Roudnice nad Labem, 41301, CZ | COINTRA s.r.o., Wenzigova 1871/5, Praha 2, Nové Město, 12000, CZ | 12.02.2021 |
| 357840 | PAPEI, a.s., Chelčického 627, Roudnice nad Labem, 41301, CZ | COINTRA s.r.o., Wenzigova 1871/5, Praha 2, Nové Město, 12000, CZ | 12.02.2021 |
| 369266 | Comfort Job Agency s.r.o., Stodolní 741/15, Ostrava, Moravská Ostrava, 70200, CZ | KOMFORT agentura práce s.r.o., V Zátíši 810/1, Ostrava, Mariánské Hory, 70900, CZ | 11.02.2021 |
| 376634 | PAPEI, a.s., Chelčického 627, Roudnice nad Labem, 41301, CZ | COINTRA s.r.o., Wenzigova 1871/5, Praha 2, Nové Město, 12000, CZ | 12.02.2021 |
| 376635 | PAPEI, a.s., Chelčického 627, Roudnice nad Labem, 41301, CZ | COINTRA s.r.o., Wenzigova 1871/5, Praha 2, Nové Město, 12000, CZ | 12.02.2021 |

Změny v údajích o vlastnících ochranných známek

Kapitola obsahuje ochranné známky, u kterých byla v rejstříku ochranných známek vyznačena změna v údajích o vlastnících ve smyslu ustanovení § 27 odst. 2 a 7 zákona č. 441/2003 Sb.

| Číslo zápisu (111) | Vlastník (730) | S účinností od (580) |
|-----------------------|---|-------------------------|
| 177283 | Swiss Automotive Group CZ s.r.o., Průmyslová 1385, Hostivice, 25301, CZ | 15.02.2021 |
| 192396 | Swiss Automotive Group CZ s.r.o., Průmyslová 1385, Hostivice, 25301, CZ | 15.02.2021 |
| 226958 | Swiss Automotive Group CZ s.r.o., Průmyslová 1385, Hostivice, 25301, CZ | 15.02.2021 |
| 234953 | Swiss Automotive Group CZ s.r.o., Průmyslová 1385, Hostivice, 25301, CZ | 15.02.2021 |
| 234954 | Swiss Automotive Group CZ s.r.o., Průmyslová 1385, Hostivice, 25301, CZ | 15.02.2021 |
| 235339 | FASHION STYLE - POSTFORMING ELEMENTE, s.r.o., Bořkovská 627, Semily, 51301, CZ | 16.02.2021 |
| 239817 | BEL, 2, allée de Longchamp, 92150 Suresnes, FR | 15.02.2021 |
| 239818 | BEL, 2, allée de Longchamp, 92150 Suresnes, FR | 15.02.2021 |
| 239821 | BEL, 2, allée de Longchamp, 92150 Suresnes, FR | 15.02.2021 |
| 240665 | Aderans Company Limited, 6-3,Shinjuku 1-chome, Shinjuku-ku, Tokyo, JP | 12.02.2021 |
| 240666 | Aderans Company Limited, 6-3,Shinjuku 1-chome, Shinjuku-ku, Tokyo, JP | 12.02.2021 |
| 245888 | CCS Česká společnost pro platební karty s.r.o., Voctářova 2500/20a, Praha 8, Libeň, 18000, CZ | 12.02.2021 |
| 246675 | CASH POINT a.s., Opletalova 1284/37, Praha 1, Nové Město, 11000, CZ | 12.02.2021 |
| 250178 | Asociace pracovních agentur, Studentská 1770/1, Ostrava, Poruba, 70800, CZ | 12.02.2021 |
| 252464 | Wisiński Petr JUDr. Ing., Javoříčská 679/6, Olomouc, 77900, CZ | 15.02.2021 |
| 253093 | Swiss Automotive Group CZ s.r.o., Průmyslová 1385, Hostivice, 25301, CZ | 15.02.2021 |
| 260189 | Spiess-Urania Chemicals GmbH, Frankenstrasse 18b, 20097 Hamburg, DE | 12.02.2021 |
| 286184 | Swiss Automotive Group CZ s.r.o., Průmyslová 1385, Hostivice, 25301, CZ | 15.02.2021 |
| 288260 | Swiss Automotive Group CZ s.r.o., Průmyslová 1385, Hostivice, 25301, CZ | 15.02.2021 |
| 303334 | Icopal Vedag CZ s.r.o., Prosecká 855/68, Praha 9, Prosek, 19000, CZ | 12.02.2021 |
| 305008 | Icopal Vedag CZ s.r.o., Prosecká 855/68, Praha 9, Prosek, 19000, CZ | 12.02.2021 |
| 310480 | Swiss Automotive Group CZ s.r.o., Průmyslová 1385, Hostivice, 25301, CZ | 15.02.2021 |
| 319836 | Česká společnost pro jakost, z.s., Novotného lávka 200/5, Praha 1, Staré Město, 11000, CZ | 15.02.2021 |
| 320989 | Adler Nutrition s.r.o., Voršilská 143/4, Praha 1, Nové Město, 11000, CZ | 16.02.2021 |
| 321886 | Dům plný úspor o.p.s., Střelničná 1861/8a, Praha 8, Kobylisy, 18200, CZ | 12.02.2021 |
| 321905 | Apple Inc., One Apple Park Way, Cupertino, California 95014, CA, US | 15.02.2021 |
| 322048 | BEAS a.s., 89, Choustníkovo Hradiště, 54442, CZ | 15.02.2021 |
| 322049 | BEAS a.s., 89, Choustníkovo Hradiště, 54442, CZ | 15.02.2021 |
| 322346 | Krankfitness s.r.o., Lipová 244/35, Brno, Pisárky, 60200, CZ | 10.02.2021 |
| 322501 | PROMOTIME, s.r.o., U dubu 1057/6, Praha 4, Braník, 14700, CZ | 12.02.2021 |
| 322844 | BEAS a.s., 89, Choustníkovo Hradiště, 54442, CZ | 15.02.2021 |
| 322916 | TENEO 3000 s.r.o., Hlavní 986, Smržovka, 46851, CZ | 16.02.2021 |
| 324805 | GREENLOG s.r.o., Dělnická 111, Jičín, Valdické Předměstí, 50601, CZ | 15.02.2021 |
| 325635 | BEAS a.s., 89, Choustníkovo Hradiště, 54442, CZ | 15.02.2021 |
| 326876 | BEAS a.s., 89, Choustníkovo Hradiště, 54442, CZ | 15.02.2021 |
| 329336 | Search Real Estate s.r.o., Na bělidle 309/31, Praha 5, Smíchov, 15000, CZ | 15.02.2021 |
| 334575 | Dům plný úspor o.p.s., Střelničná 1861/8a, Praha 8, Kobylisy, 18200, CZ | 12.02.2021 |
| 366481 | Icopal Vedag CZ s.r.o., Prosecká 855/68, Praha 9, Prosek, 19000, CZ | 12.02.2021 |
| 380865 | Boost.space s.r.o., K Botiči 1457/9, Praha 10, Vršovice, 10100, CZ | 15.02.2021 |
| 380866 | Boost.space s.r.o., K Botiči 1457/9, Praha 10, Vršovice, 10100, CZ | 15.02.2021 |

Ostatní rozhodné údaje a úřední opravy

Kapitola zahrnuje zejména přetřídění seznamu výrobků a služeb v návaznosti na mezinárodní zápis, opravu chyb ve formulaci, prepisů a zjevných nesprávností za účelem uvedení do souladu se skutečností. V této kapitole jsou zveřejňovány jen takové údaje, které nemohou být zveřejněny spolu se zveřejněním přihlášky nebo se zápisem ochranné známky. Dále kapitola obsahuje důležitá úřední sdělení.

(97) **EP 2803386**

Udělení evropského patentu č. 2803386 ze dne 28.10.2020 bylo zrušeno a řízení bylo přerušeno.

(97) **EP 2961794**

Udělení evropského patentu č. 2961794 ze dne 14.10.2020 bylo zrušeno a řízení bylo přerušeno.

(97) **EP 2983754**

Udělení evropského patentu č. 2983754 ze dne 20.01.2021 bylo Evropským patentovým úřadem zrušeno.

(97) **EP 3078375**

Udělení evropského patentu č. 3078375 ze dne 16.12.2020 bylo zrušeno a řízení bylo přerušeno.

(97) **EP 3141151**

Udělení evropského patentu č. 3141151 ze dne 09.12.2020 bylo zrušeno a řízení bylo přerušeno.

(97) **EP 3226311**

Udělení evropského patentu č. 3226311 ze dne 04.11.2020 bylo zrušeno a řízení bylo přerušeno.

(97) **EP 3344584**

Udělení evropského patentu č. 3344584 ze dne 30.09.2020 bylo zrušeno a řízení bylo přerušeno.

(97) **EP 3412821**

Udělení evropského patentu č. 3412821 ze dne 06.01.2021 bylo Evropským patentovým úřadem zrušeno.

(97) **EP 3437497**

Udělení evropského patentu č. 3437497 ze dne 23.09.2020 bylo zrušeno a řízení bylo přerušeno.

(97) **EP 3453269**

Udělení evropského patentu č. 3453269 ze dne 25.11.2020 bylo zrušeno a řízení bylo přerušeno.

(97) **EP 3542653**

Udělení evropského patentu č. 3542653 ze dne 25.11.2020 bylo zrušeno a řízení bylo přerušeno.

(97) **EP 3574776**

Udělení evropského patentu č. 3574776 ze dne 25.11.2020 bylo zrušeno a řízení bylo přerušeno.

(111) **382347**

(210) O-563071

V návaznosti na mezinárodní zápis a pokyn z WIPO, došlo k přetřídění následující položky:

„počítačové hry“ – původně ve třídě 28, nově přetříděno do třídy 9.

(111) **382348**

(210) O-563072

V návaznosti na mezinárodní zápis a pokyn z WIPO, došlo k přetřídění následující položky:

„počítačové hry“ – původně ve třídě 28, nově přetříděno do třídy 9.

(111) **382980**
(210) O-565667

V návaznosti na mezinárodní zápis ochranné známky došlo k přetřídění položek "sady pro instalaci mobilních telefonů do automobilů" a "držáky telefonů do automobilů" ze třídy 12 do třídy 9.

Zveřejnění specifikace pro účely řízení o změně před Komisí

Specifikace

NAŘÍZENÍ EVROPSKÉHO PARLAMENTU A RADY (EU) č.1151/2012

„VALAŠSKÝ FRGÁL“
CHOP () CHZO (X)

1. Odpovědný orgán členského státu:

Název: Úřad průmyslového vlastnictví

Adresa: Antonína Čermáka 2a, 160 68 Praha 6, Česká republika

Tel.: + 420 220 383 111

Fax: + 420 224 324 718

E-mail: posta@upv.cz

2. Skupina:

2.1 Název: *Sdružení Valašské lidové tradice*

2.2 Adresa: *Pavla Stoklasová, Velké Karlovice 326, 756 06 Velké Karlovice*

Tel: + 420 736136364

E-mail: stoklasova.pavla@seznam.cz

2.3 Složení: producenti/zpracovatelé (X) ostatní (X)

3. Druh produktu: Třída 2.3: Chléb, pečivo, cukrářské výrobky, cukrovinky, sušenky a ostatní pekařské zboží

4. Specifikace

4.1 Název: „Valašský frgál“

4.2 Popis:

Valašský frgál (nazývaný v nářečí také „vdolek“, „pecák“ nebo „lopaťák“) je koláč z jemného kynutého těsta o průměru 30 - 32 cm a tloušťce maximálně 2 cm. Náplně je v celém výrobku asi 42 – 48%. Valašský frgál se balí zpravidla vcelku, rozpůlený nebo rozčtvrcený. Při balení se koláč uloží na papírovou podložku a vloží se do potravinářské, teplem smrštitelné fólie. Zabalený výrobek se opatří příslušnou etiketou, která obsahuje označení výrobku „Valašský frgál“. Může být zabalen také do papírové, plastové nebo dřevěné krabice nebo do obalu z pergamenového papíru. V místě výroby se mohou prodávat Valašské frgály nebalené. *Rovněž v rámci distribuce na trh k prodeji zejména krájených koláčů k okamžité spotřebě je možná přeprava nebalených koláčů ve vhodných přepravních prostředcích při zabezpečení zachování kvality a hygieny a musí splňovat požadavky platných předpisů na označování.* Valašský frgál se může dodávat na trh také ve zmrazeném stavu. Procesem zmrazení se vlastnosti výrobku nemění. Do mrazírny se výrobek dodává již zabalený. Zmrazený výrobek je možné skladovat při teplotě -18° C a nižší po dobu 9 měsíců. Po rozmrazení je doporučená doba spotřeby do 24 hodin. Potřebné údaje o trvanlivosti a podmínkách uchování jsou uvedeny na obalu.

Vlastnosti:

Barva: okraj koláče zlatohnědý, náplň má charakteristickou barvu pro svůj druh:

– hrušková náplň je středně až tmavě hnědá se světlou drobenkou na povrchu, může být posypaná jemně strouhaným perníkem;

- tvarohová náplň je smetanově nažloutlá s tmavými stopami rozinek a světlou drobenkou na povrchu, může být posypaná jemně strouhaným perníkem;
- maková náplň je šedofialová, může obsahovat rozinky, a se světlou drobenkou na povrchu, může být posypaná jemně strouhaným perníkem;
- povidlová náplň je tmavě hnědá až do černa se světlou drobenkou na povrchu, může být posypaná jemně strouhaným perníkem;
- jableková náplň je béžová až světle hnědá s vystupujícími proužky strouhaných jablek a se světlou drobenkou na povrchu může být posypaná jemně strouhaným perníkem nebo skořicí;
- borůvková náplň je tmavě fialová s vystupujícími kousky ovoce a se světlou drobenkou na povrchu, může být posypaná jemně strouhaným perníkem; *obdobně i náplň jahodová, brusinková, lesní ovoce; vlastnosti odpovídají druhu použitého ovoce;*
- meruňková náplň je žlutooranžová s vystupujícími kousky ovoce a světlou drobenkou na povrchu, může být posypaná jemně strouhaným perníkem;
- švestková náplň je modro-vínová se žlutou dužinou ovoce, s vystupujícími kousky ovoce a světlou drobenkou na povrchu, může být posypaná jemně strouhaným perníkem;
- ořechová náplň je středně hnědá, může obsahovat rozinky, se světlou drobenkou na povrchu, může být posypaná jemně strouhaným perníkem;
- zelná náplň je zeleno-béžová s vystupujícími proužky nakrouhaného zelí a se světlou drobenkou na povrchu;
- mrkvová náplň je oranžové barvy, *případně* s tmavými stopami mletého máku, a se světlou drobenkou na povrchu, posypanou jemně strouhaným perníkem.;
- kedlubnová náplň je hodně světlezelená s vystupujícími proužky strouhaných kedlubnů a se světlou drobenkou na povrchu.

Konzistence: koláč je jemný, měkký a vláčný.

Vůně a chuť: vždy charakteristická podle použité náplně. Musí být lahodná, sladká a jednoznačná po použitém druhu náplně a po dobře propečeném těstě. Nesmí být nahořklá nebo kvasnicová.

Složení:

Nejčastěji se používá těsto složené z uvedených ingrediencí: pšeničná mouka, cukr řepný nebo *přírodní* sladidlo (*fruktóza*), rostlinné tuky nebo rostlinný olej nebo vepřové sádlo nebo máslo, vaječné žloutky pasterované nebo čerstvé, *nebo celá vejce pasterovaná nebo čerstvá*, mléko sušené nebo čerstvé nebo pitná voda, pekařské droždí, sůl, v dnešní době může být použit zlepšující přípravek do těsta k udržení čerstvosti pečiva. *Mohou se přidat ovocné šťávy (jablečná, citronová, hrušková).*

Hlavní obsahovou složkou je mouka, další pak musí splňovat tyto hmotnostní limity: tuky (rostlinný tuk nebo olej nebo vepřové sádlo nebo máslo) – alespoň 20% celkové hmotnosti *mouky*, cukr nebo *přírodní* sladidlo (*fruktóza*) alespoň 10% celkové hmotnosti *mouky* (při použití *přírodního* sladidla odpovídá *použité* množství jeho sladivosti), vaječné žloutky *nebo celá vejce* – alespoň 5% celkové hmotnosti *mouky*. Množství ovocné šťávy, droždí, soli a ostatních ochucovacích surovin je závislé na použité receptuře u jednotlivých výrobců.

4.3 Zeměpisná oblast:

Valašsko – zeměpisná oblast vymezená katastrálním územím obcí, které tvoří vnější hranici vymezeného území. Zeměpisnou oblast (po obvodu území) tedy vymezují katastrální území těchto obcí: Velké Karlovice, Horní Bečva, Čeladná, Kunčice pod Ondřejníkem, Kozlovice,

Měrkovice, Tichá, Vlčovice, Kopřivnice, Štramberk, Lichnov, Veřovice, Mořkov, Hodslavice, Straník, Kojetín, Loučka, Bernartice, Hůrka, Starojická Lhota, Vysoká, Hustopeče, Milotice, Špičky, Skalička, Horní Těšice, Rouské, Vsechovice, Provodovice, Komárno, Podhradní Lhota, Rajnochovice, Držková, Rusava, Lukoveček, Fryšták, Mladcová, Zlín – Prštné, Zlín – Jaroslavice, Březnice, Želechovice, Lípa, Zádveřice, Vizovice, Slopné, Haluzice, Vlachovice, Vrbětice, Popov, Jestřabí, Štítná nad Vláří, Bylnice, Brumov, Nedašov, Nedašova Lhota, Študlov, Střelná, Francova Lhota, Valašská Senice, Hovězí, Halenkov, Nový Hrozenkov. (viz příloha č. 1)

4.4 Důkaz původu:

Všichni výrobci Valašských frgálů vedou evidenci všech dodavatelů surovin i evidenci všech svých odběratelů. Výrobky jsou opatřeny etiketou, na které jsou uvedeny všechny identifikační údaje výrobce a také veškeré informace pro spotřebitele dle povinné legislativy při výrobě potravin a jejich uvádění na trh. To umožňuje sledovatelnost výrobku. Každý výrobce má zpracován kontrolní systém kritických bodů výroby (HACCP), kterým se při všech výrobních činnostech řídí. Všichni výrobci jsou podrobni státnímu dozoru prostřednictvím Státní zemědělské a potravinářské inspekce, která je rovněž orgánem oprávněným ke kontrole dodržování specifikace.

4.5 Způsob produkce:

Z odměřených surovin se postupně vymísí jemné a vláčné těsto, které se nechá v díži kynout. Po vykynutí se přenese na pracovní stůl, kde se odvažují jednotlivé díly těsta a ty se dávají na kruhový pečicí papír o průměru 30 – 32 cm, nebo se může použít speciální kovová forma uvedeného průměru, kde znovu kynou. Potom se každý díl rozvaluje jednoručním válečkem od středu směrem k okraji. Pro rozvalování těsta je možné použít i automatizovaný rozvalovací stůl, případně použít metodu roztláčení těsta pomocí lisu. Po rozválení nebo roztláčení na tenkou placku se prsty utvoří zvýšený okraj silný asi 1 cm. Tento okraj se potře rozšlehaným žloutkem. Na těsto se přenese zvolená náplň (náplň Valašského frgálu musí tvořit asi 42 – 48% celkové hmotnosti výrobku v syrovém stavu) a rozetře se po celé ploše rozváleného těsta. Náplň se posype bohatě drobenkou a střed Valašského frgálu se může posypat strouhaným perníkem nebo mletou skořicí. Připravený Valašský frgál se přenese na pečicí plech a uloží na místo, kde ještě dokyne. Po dokynutí se sází do pece vyhřáté na 180°C – 240°C a peče se cca 10 – 20 minut. Po upečení se okraj Valašského frgálu natírá rozpuštěným máslem nebo rostlinným tukem a nechá se alespoň 3 hodiny chladnout v teplotě od 10°C do 25°C. Po vychlazení se může posypat moučkovým cukrem a pokape máslovou polevou, která je vyrobena z rozpuštěného másla a rostlinného tuku s přídatkem moučkového cukru, vanilkového cukru a aroma. Tato poleva se nechá zatuhnout a poté se může přistoupit k balení Valašského frgálu do potravinářské fólie, případně do pergamenového papíru nebo papírových, plastových či dřevěných krabiček. *Koláče pro distribuci na trh jsou krájeny a baleny přímo u výrobce, a to z důvodu zachování hygieny a kvality. Pro prodej na trhu k okamžité spotřebě a v místě výroby je možné prodávat Valašské frgály nebalené.*

Způsob výroby jednotlivých druhů náplní:

Hrušková náplň se vyrábí ze sušených hrušek. Na sušení jsou vhodné jen některé odrůdy, které nejsou příliš šťavnaté. Dozrálé hrušky se usuší v sušárně, uskladní na suchém místě a nechají alespoň 2 měsíce odpočinout. Když z nich potom chceme vyrobit hruškovou náplň na frgál, postupujeme takto: sušené hrušky namočíme alespoň na 3 hodiny do studené vody, aby trochu nabobtnaly. Potom přistavíme na oheň a alespoň 2 hodiny vaříme. Po postupném

vychlazení z nich vybereme jádřince a stopky, a čistou hmotu umeleme. Je-li moc hustá, rozředíme ji chladným vývarem z hrušek. Do tohoto polotovaru můžeme přidat trochu švestkových povidel nebo ovocného džemu nebo i uvařených sušených jablek, aroma na bázi etyloxyhydrátu (dále jen aroma) a mletý badyán. Když je potřeba přisladíme a můžeme přidat trochu vanilkového cukru. Vše dobře promícháme. Pokud výrobce nevyrábí vlastní hruškovou náplň, může v dnešní době použít i náplň vyrobenou ze sušených hrušek jiným výrobcem a dodanou jako polotovar.

Tvarohová náplň se vyrábí z měkkého tvarohu, který se smíchá s cukrem nebo *přírodním* sladidlem, vaječnými žloutky *nebo celými vejci*, rozinkami, vanilkovým cukrem nebo vanilkovým pudinkem. Dále se může přidat ovocná šťáva, rostlinný olej, pitná voda, aroma a muškátový květ mletý. Tvarohovou náplň je možné kombinovat s lesním *ovocem*. V dnešní době se může použít stabilizátor tvarohu, který zajistí delší trvanlivost náplně, a tedy i výrobku.

Maková náplň se vyrábí z máku, který jemně umeleme. Přidáme cukr nebo *přírodní* sladidlo a mléko *nebo podle místních zvyklostí jen pitnou vodu*, a vše uvaříme. Před dovařením se může zahustit jíškou nebo pečivovou strouhankou a dochutit vanilkovým cukrem, mletou skořicí a aromatem. Po vychlazení se můžou do náplně vmíchat rozinky. K výrobě této náplně můžeme použít i sušené makové náplně, která se rozředí pitnou vodou, dochutí a přidají se všechny složky patřící do makové náplně. Rovněž tak je možné použít náplň vyrobenou jiným výrobcem a dodanou jako polotovar.

Povidlová náplň jsou vlastně švestková povidla dochucená vanilkovým cukrem nebo *přírodním* sladidlem a aromatem. Mohou se ředit pitnou vodou. Výrobce může používat vlastní švestková povidla nebo nakupovat od jiného výrobce.

Jablková náplň se vyrábí ze strouhaných čerstvých jablek nebo z jablečného kompotu. Dochucuje se cukrem nebo *přírodním* sladidlem nebo vanilkovým cukrem a mletou skořicí. Můžou se ještě přidat rozinky a sekané vlašské ořechy.

Borůvková náplň *je* z čerstvých nebo kompotovaných nebo mražených borůvek, které se *případně* rozprostřou na termostabilní džem, *obdobně i náplň jahodová, brusinková, z lesního ovoce*.

Meruňková náplň *je* z čerstvých nebo kompotovaných nebo mražených meruněk, nakrájených na menší kousky, které se *případně* rozprostřou na termostabilní džem.

Švestková náplň je kombinací švestkových povidel a čerstvých, kompotovaných nebo mražených švestek, které se většinou půlené rozprostřou na plochu koláče potřenou povidly. Švestky můžeme posypat mletým mákem smíchaným s cukrem nebo *přírodním* sladidlem.

Ořechová náplň se vyrábí z mletých vlašských nebo lískových ořechů nebo jejich směsi, do které se může vmíchat světlá máslová jíška zředěná mlékem nebo zahustit pečivovou strouhankou. Může se také přidat meruňkový džem. Náplň pořádně provaříme, přidáme rozinky a dochutíme cukrem, *přírodním* sladidlem nebo vanilkovým cukrem a aromatem. K výrobě této náplně můžeme použít i sušené ořechové náplně, které se rozředí pitnou vodou, dochutí a přidají se všechny složky patřící do ořechové náplně.

Zelná náplň se vyrábí z čerstvého nakrouhaného zelí nebo z dobře propláchnutého kysaného

zelí. Nakrouhané zelí se osladí cukrem nebo *přírodním* sladidlem a v kastrole udusí do měkka. Potom se zahustí máslovou světlou jíškou a může se dochutit cukrem nebo *přírodním* sladidlem, solí nebo mletým černým pepřem.

Mrkvová náplň se vyrábí ze strouhané čerstvé mrkve, kterou oslazenou na tuku v kastrole udusíme do měkka. V polovině dušení *můžeme přidat* mletý mák a zahustíme máslovou jíškou. Může se dochutit cukrem nebo *přírodním* sladidlem nebo vanilkovým cukrem, mletou skořicí a solí.

Kedlubnová náplň se vyrábí z čerstvých nastrouhaných kedlubnů, které osladíme a v kastrole dusíme do změknutí. Zahustíme máslovou jíškou a můžeme dochutit mletým černým pepřem, petrželovou natí jemně nasekanou nebo sušenou, ovocnou šťávou citronovou nebo jablečnou, cukrem nebo *přírodním* sladidlem a solí.

4.6 Souvislost:

Výroba Valašských frgálů má původ v bohatých lidových tradicích Valašska. První písemné záznamy o velkých koláčích, tzv. vdolcích nebo frgálech, uvádí J.H.A.Gallaš ve své kronice „Bromatologia moravo-rustica“ z roku 1826. Jsou zde zachyceny údaje o koláčích z pšeničné nebo i žitné mouky, na povrchu pomazaných tvarohem, povidly nebo pomazánkou z povařených a rozmačkaných sušených hrušek, která je pro zdejší kraj typická, její výroba se vyskytuje pouze ve vymezené oblasti Valašsko. Rovněž speciálně ochucené další náplně jsou typické pouze pro tuto oblast. Umění výroby těchto velkých koláčů se předávalo z generace na generaci nejdříve pouze v rodinách. Nejvýznamnější událostí, kdy se Valašský frgál dostal také do povědomí obyvatel hlavního města Prahy a jeho okolí, byla Národopisná výstava v Praze v roce 1889. Pražané byli tímto pečivem přímo nadšeni. V první polovině 20. století se frgály začaly vyrábět také v malých pekařských a cukrářských manufakturách, ale pouze na území regionu Valašsko a zpravidla pouze pro místní obyvatele. Staly se neodmyslitelnou součástí všech lidových veselí, trhů a jarmarků. S rozvojem turistického ruchu se staly vyhledávanou lahůdkou a suvenýrem. Výrobci sdružení prokazatelně vychází při výrobě Valašských frgálů z historických receptur, dodržují postupy při zpracování surovin i celý postup výroby. Výrobní postupy některých druhů náplní (zelná, ořechová, mrkvová, kedlubnová) jsou převzaty z lidových tradic, uchovávaných z generace na generaci a jejich receptury nejsou nikde publikovány. Další písemné doklady o existenci tradice výroby Valašských frgálů najdeme v knize „Lidová strava na Valašsku“, autor Jaroslav Štika, z roku 1997. Existuje i mnoho článků z novin a časopisů o oblíbenosti a kvalitě Valašských frgálů (Receptář, Potravinářský zpravodaj, Moderní obchod, Pekař cukrář, Obchodní týdeník MF Dnes, Doma v Beskydech, Naše Valašsko, Firemní partner, Veletržní noviny, Valašský deník, Potravinářská revue). Mnoho informací lze najít na internetu (při odkazech „Valašský frgál“, „Valašsko“, „Valašské pečivo“, „Domácí výrobky“, „Valašské muzeum“), v encyklopediích (např. Wikipedie), v informačních centrech Valašska a turistických průvodcích, na internetových stránkách měst Vsetín, Rožnov pod Radhoštěm, Valašské Meziříčí. Valašské frgály získaly také řadu ocenění z celostátních a regionálních veletrhů a výstav (Zlatá Salima 2006 a 2008, Perla Zlínska 2006, 2007 a 2008, Trendy 2006, HIT 2006 Moderní obchod, Značka kvality KLASA v roce 2007) – viz přílohy.

4.7 Kontrolní subjekt:

Název: Státní zemědělská a potravinářská inspekce

Adresa: Květná 15, CZ-60 3 00 Brno

Tel.: (420) 543 54 01 11

Fax: (420) 543 54 02 02

E-mail: epodatelna@szpi.gov.cz

4.8 Označování:

VALAŠSKÝ FRGÁL - označení výrobku musí být provedeno dominantně na čelní straně *obalu*. Současně bude na obalu výrobku umístěno logo chráněného zeměpisného označení, které bude sloužit jako informace spotřebitelům, pro kontrolu kontrolním subjektem a pro vysledovatelnost výrobku. V případě prodeje nebalených výrobků musí být na místě prodeje zřetelně uvedeno, že tam jsou prodávány Valašské frgály *a musí být splněny požadavky platných předpisů na označování*.