

Číselné INID kódy pro označování bibliografických dat technických řešení

INID Codes for the identification of bibliographic data of technical solutions

(Standard WIPO ST. 9 a ST. 80)

(11)	číslo patentu/zápisu/osvědčení	(11)	Number of the patent/registration/certification
(15)	datum zápisu průmyslového vzoru	(15)	Industrial design registration date
(21)	číslo přihlášky/žádosti	(21)	.Application number
(22)	datum podání přihlášky/žádosti	(22)	Date of application filling
(23)	údaje o výstavní prioritě	(23)	Exhibition priority data
(28)	počet průmyslových vzorů	(28)	Number of industrial designs included in the application
(31)	číslo prioritní přihlášky	(31)	Number of priority application
(32)	datum podání prioritní přihlášky	(32)	Filling date of priority application
(33)	země priority	(33)	Priority country
(40)	datum zveřejnění přihlášky vynálezu	(40)	Date of publication of patent application
(45)	datum zveřejnění zapsaného průmyslového vzoru	(45)	Publication date of the registered industrial design
(47)	datum zveřejnění udělení patentu a zápisu užitého vzoru, datum zápisu užitého vzoru, datum oznámení udělení evropského patentu v Evropském patentovém věstníku	(47)	Publication date of patent granting and publication date of utility model registration, registration date of utility model, publication date of European patent granting in the European patent bulletin
(51)	mezinárodní patentové třídění/Locamské třídění průmyslových vzorů	(51)	International Patent Classification/ Locarno Classification for Industrial Designs
(54)	Název	(54)	Title
(55)	vyobrazení průmyslového vzoru	(55)	Reproduction of the industrial design
(57)	Anotace	(57)	Abstract
(68)	číslo základního patentu	(68)	Number of the basic patent
(71)	označení přihlašovatele/žadatele	(71)	Applicant
(72)	označení původce	(72)	Inventor
(73)	označení majitele/vlastníka	(73)	Owner
(74)	označení zástupce	(74)	Attorney's name and address
(86)	číslo mezinárodní přihlášky	(86)	International application number
(87)	číslo mezinárodního zveřejnění	(87)	International publication number
(92)	datum a číslo první registrace přípravku pro Českou republiku	(92)	Date and number(s) of the first authorization to market the product in the CZ
(93)	datum, číslo a země první registrace přípravku v rámci Společenství	(93)	Date, number(s) and country of the first authorization to market the product in the EEC
(94)	doba platnosti osvědčení	(94)	Term of certification validity
(95)	označení a typ přípravku	(95)	Name of the product and product type
(96)	datum podání a číslo evropské patentové přihlášky	(96)	European patent application filling date and number
(97)	datum zveřejnění a číslo zveřejnění evropské patentové přihlášky v Evropském patentovém věstníku	(97)	European patent application publication date and publication number in the European patent bulletin

Číselné INID kódy pro označování bibliografických dat ochranných známek

INID codes and minimum required for the identification of bibliographic data relating to marks

(Standard WIPO ST.60)

(111)	Číslo zápisu ochranné známky (registrace)	(111)	Number of registration
(151)	Datum zápisu ochranné známky	(151)	Date of the registration
(210)	Číslo přihlášky ochranné známky (spisu)	(210)	Number of the application
(220)	Datum podání přihlášky	(220)	Date of filing of the application
(320)	Datum vzniku práva přednosti	(320)	Date of the first application
(442)	Datum zveřejnění přihlášky po průzkumu	(442)	Date of the publication of the examined application
(450)	Datum zveřejnění zápisu ochranné známky ve Věstníku	(450)	Date of publication of the registration
(510)	Seznam výrobků a služeb	(510)	List of goods and/or services
(511)	Číslo třídy výrobků a služeb	(511)	Number of the class of goods and/or services
(526)	Omezení rozsahu ochrany o prvek	(526)	Disclaimer
(540)	Znění nebo vyobrazení ochranné známky	(540)	Reproduction of the mark
(551)	Kolektivní ochranná známka	(551)	Collective mark
(554)	Prostorová ochranná známka	(554)	Three-dimensional mark
(558)	Ochranná známka tvořená pouze barvou nebo kombinací barev	(558)	Mark consisting exclusively of one or several colours
(580)	Datum zápisu jakékoliv transakce v souvislosti s přihláškou nebo zápisem ochranné známky do rejstříku, např. změna majitele, změna jména nebo adresy, vzdání se práv k ochranné známce atd. (účinnost)	(580)	Date of recording of any kind of transaction in respect of applications or registrations (e.g. change in ownership, change in name or address, renunciation, termination of protection)
(591)	Údaje o barevnosti ochranné známky	(591)	Information concerning colour claimed
(730)	Přihlašovatel/vlastník ochranné známky	(730)	The applicant or the holder of the mark
(740)	Zástupce	(740)	Name and address of the representative
(770)	Jméno a adresa dřívějšího přihlašovatele nebo vlastníka (v případě změny vlastnictví)	(770)	Name and address of the previous applicant or holder (in case of change in ownership)
(791)	Jméno a adresa nabyvatele licence	(791)	Name and address of the licensee
(793)	Podmínky a omezení licence	(793)	Indication of conditions and/or restrictions under the license
(800)	Mezinárodní zápis ochranné známky	(800)	International registration

Kódy pro kódování záhlaví oznámení publikovaných ve Věstníku

(Standard WIPO ST. 17)

BB9A	zveřejněné přihlášky vynálezů	MK1K	zánik užitého vzoru uplynutím doby platnosti
FG1K	zapsané užité vzory	MK4A	zánik patentů uplynutím doby platnosti
FG4A	udělené patenty	MK4F	zánik autorských osvědčení uplynutím doby platnosti
FG4Q	zapsané průmyslové vzory	MK4Q	zánik průmyslového vzoru uplynutím doby ochrany
LD3K	částečný výmaz užitého vzoru	MM4A	zánik patentů pro nezaplacení ročních poplatků
LD4Q	částečný výmaz průmyslového vzoru	MM4F	zánik autorských osvědčení pro nezaplacení ročních poplatků
MA4A	zánik patentů vzdáním se	ND1K	prodloužení platnosti užitého vzoru
MA4F	zánik autorských osvědčení vzdáním se	ND4Q	obnova doby ochrany průmyslového vzoru
MC3K	výmaz užitého vzoru	PA4A	změna autorského osvědčení na patent
MC4A	zrušení patentu	PC9A	změna dispozičního práva k vynálezu
MC4F	zrušení autorského osvědčení	PD1K	převod práv a ostatní změny majitelů užitého vzoru
MC4Q	výmaz průmyslového vzoru	PD4A	převod práv a ostatní změny majitelů patentů
MH1K	zánik užitého vzoru vzdáním se	PD4Q	převod práv a ostatní změny vlastníků průmyslových vzorů
MH4A	částečné zrušení patentu	QA9A	nabídka licence
MH4F	částečné zrušení autorského osvědčení	SB4A	zapsané patenty do rejstříku po odtajnění
MH4Q	zánik průmyslového vzoru vzdáním se	SB4F	zapsaná autorská osvědčení do rejstříku po odtajnění

Opravy Změny Různé

Opravy u přihlášek vynálezů s žádostí o udělení patentu

HA9A	jmenování vynálezce		
HB9A	oprava jmen	HG9A	oprava chyb v třídění
HC9A	změna jmen	HH9A	oprava nebo změna všeobecně
HD9A	oprava adres	HK9A	tiskové chyby v úředních věstnících
HE9A	změna adres		
HF9A	oprava dat		

Opravy ochranných dokumentů

Patenty	autorská osvědčení	užité vzory	průmyslové vzory	
TA4A	TA4F	TA1K	TA4Q	jmenování vynálezce
TB4A	TB4F	TB1K	TB4Q	oprava jmen
TC4A	TC4F	TC1K	TC4Q	změna jmen
TD4A	TD4F	TD1K	TD4Q	oprava adres
TE4A	TE4F	TE1K	TE4Q	změna adres
TF4A	TF4F	TF1K	TF4Q	oprava dat
TG4A	TG4F	TG1K	TG4Q	oprava chyb v třídění
TH4A	TH4F	TH1K	TH4Q	oprava nebo změna všeobecně
TK9A	TK9F	TK1K	TK4Q	tiskové chyby v úřed. věstnících

Kódy pro označování zemí a mezinárodních organizací použité ve věstníku

AR	Argentina
AT	Rakousko
CH	Švýcarsko
CL	Chile
CN	Čína
CY	Kypr
CZ	Česká republika
DE	Spolková republika Německo
DZ	Alžírsko
FR	Francie
GB	Velká Británie
JP	Japonsko
KR	Korejská republika
NL	Nizozemsko
PL	Polsko
SG	Singapur
SK	Slovensko
TH	Thajsko
US	Spojené státy americké
VG	Britské Panenské ostrovy

Kódy pro označování států USA použité ve věstníku

CA	California
CT	Connecticut
MA	Massachusetts
MI	Michigan
MO	Missouri
NY	New York
PA	Pennsylvania
SC	South Carolina
TX	Texas

BB9A

Zveřejněné přihlášky vynálezů - přehled podle čísel přihlášek

Dále uvedené přihlášky vynálezů byly zveřejněny dnem, uvedeným ve Věstníku podle zákona č. 527/1990 Sb., o vynálezech a zlepšovacích návrzích, ve znění pozdějších předpisů, a jsou k dispozici v patentové knihovně Úřadu průmyslového vlastnictví, Antonína Čermáka 2a, 160 68, Praha 6.

(21)	(51)	(21)	(51)
2019-493	<i>A 01 K 47/06</i> (2006.01)	2019-799	<i>C 12 P 23/00</i> (2006.01)
2019-497	<i>G 01 V 1/16</i> (2006.01)	2020-117	<i>G 02 B 6/10</i> (2006.01)
2019-498	<i>G 01 F 23/26</i> (2006.01)	2020-196	<i>C 04 B 14/10</i> (2006.01)
2019-501	<i>C 03 C 3/076</i> (2006.01)		

Zveřejněné přihlášky vynálezů - řazené podle MPT

- (51) *A01K 47/06* (2006.01)
 (21) **2019-493**
 (71) Dvořák Miloslav, Dolní Třebonín, CZ
 (72) Dvořák Miloslav, Dolní Třebonín, CZ
 (54) **Včelí úl s odklápěním nástavků a jejich fixováním svísele**
 (22) 29.07.2019
 (57) Řešením je včelí úl s odklápěním nástavků vpřed a jejich fixováním ve svislé poloze, kde všechny nástavky i víko mají vpředu dole drážku (1), která je přes celou šířku úlu a je směrem dozadu provedena šikmo vzhůru. Do ní, v odklopeném stavu, zapadá podélný výstupek (2), který a je současně horním dorazem nástavků.

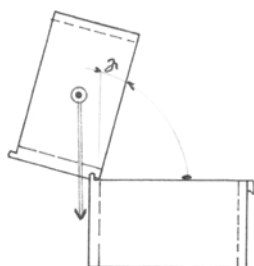

- (51) *C03C 3/076* (2006.01)
C03C 3/089 (2006.01)
C03C 3/091 (2006.01)
C03C 4/02 (2006.01)
 (21) **2019-501**
 (71) PRECIOSA, a.s., Jablonec nad Nisou, CZ
 (72) Sázařová Květa Ing., Jablonec nad Nisou, CZ
 Kohlbergerová Martina Ing., Tanvald, CZ
 Volfová Pavlína Ing., Trávníky, Cvikov, CZ
 Pátek Milan Ing., Pysyk, CZ
 Sirůček Roman, Pysyk, CZ
 (54) **Antimonové rubínové sklo**
 (22) 01.08.2019
 (57) Popisuje se antimonové rubínové sklo s indexem lomu vyšším než 1,52, které sestává hmotnostně z SiO₂ 60 až 80 %, Na₂O 5 až 20 %, K₂O₃ až 15 %, CaO 1 až 15 %, Al₂O₃ 1 až 10 %, B₂O₃ 1 až 5 %, Sb₂O₃ 1 až 5 %, C 0,1 až 8 %, S 0,1 až 8 % a Se 0,0004 až 0,010 %.

(74) Preciosa, a.s., Mgr. Marcela Kleinová, Opletalova 3197/17, Jablonec nad Nisou, 46601

- (51) *C04B 14/10* (2006.01)
C04B 14/26 (2006.01)
C09K 17/06 (2006.01)
C09K 17/44 (2006.01)
 (21) **2020-196**
 (71) Vysoké učení technické v Brně, Brno, Veverčí, CZ
 (72) Černý Vít Ing., Ph.D., Brno, Bystrc, CZ
 Drochytka Rostislav prof. Ing., CSc., MBA, Brno, Líšeň, CZ
 Michalčíková Magdaléna Ing., Horní Újezd, CZ

- (54) **Samozhutnitelná zálivka na bázi zemin**
 (22) 06.04.2020
 (57) Předkládané řešení poskytuje samozhutnitelnou zálivku na bázi zemin, která obsahuje:
 - zeminu,
 - 1 až 3 % hmotn. hydroxidu vápenatého, vztaženo na hmotnost zeminy,
 - 2 až 8 % hmotn. cementu, vztaženo na hmotnost zeminy,
 - plastifikační přísadu na bázi polykarboxylátu v množství 0 až 3 % hmotn., vztaženo na hmotnost cementu, nebo ztekucující přísadu, kterou je uhličitán sodný, v množství 0,08 až 1 % hmotn., vztaženo na hmotnost zeminy,
 - 20 až 75 % hmotn. vody, vztaženo na celkovou hmotnost suchých složek, a
 - popřípadě 0 až 30 % hmotn. zeminy může být nahrazeno fluidním popílčkem.
 Dále se popisuje způsob přípravy této samozhutnitelné zálivky na bázi zemin.

(74) HARBER IP s.r.o., Dukelských hrdinů 567/52, Praha 7, Holešovice, 17000

- (51) *C12P 23/00* (2006.01)
C12N 1/12 (2006.01)
C12R 1/89 (2006.01)
 (21) **2019-799**
 (71) AVEFLOR, a.s., Budčeves, CZ
 Mikrobiologický ústav AV ČR, v. v. i., Praha 4, Krč, CZ
 Cheel Horna José Carlos, Ph.D., Hradec Králové, Třebeš, CZ
 Fábryová Tereza Mgr., Bratislava 84104, SK
 Kopecký Jiří Ing., CSc., Třeboň, Třeboň II, CZ
 Zubatý Jiří Ing., Libáň, CZ
 Hrouzek Pavel RNDr., Ph.D., České Budějovice, České Budějovice 6, CZ
 (54) **Způsob získání fyto komplexu na bázi astaxantinu z biomasy mikrořas**
 (22) 23.12.2019
 (57) Vynález se týká nového postupu izolace a purifikace fyto komplexu obsahujícího monoestery astaxantinu z biomasy mikrořas *Haematococcus pluvialis* pomocí protiproudé vytřepávací chromatografie. Nejprve se připraví extrakční dvoufázový rozpouštědlový systém z *n*-heptanu-acetonitrilu v poměru 1:1 (v/v), v jehož horní fázi se extrahuje biomasa mikrořas. Vzniklý surový extrakt se vysuší a rozpustí v horní fázi extrakčního dvoufázového rozpouštědlového systému, čímž se připraví vzorek pro nástřik do protiproudé vytřepávací chromatografie. Jako mobilní fáze se použije spodní fáze extrakčního dvoufázového rozpouštědlového systému a jako stacionární fáze se použije horní fáze extrakčního dvoufázového rozpouštědlového systému. Vzorek pro nástřik se nanese do kolony protiproudé vytřepávací chromatografie, čímž se eluuje fyto komplex obsahující monoestery astaxantinu, který se následně izoluje.

(74) PatentCentrum Sedlák & Partners s.r.o., Okružní 2824, České Budějovice, České Budějovice 3, 37001

- (51) *G01F 23/26* (2006.01)
 (21) **2019-498**
 (71) Lán Jaromír Ing., Kutná Hora, Žižkov, CZ
 (72) Lán Jaromír Ing., Kutná Hora, Žižkov, CZ
 (54) **Hybridní kapacitní hladinoměr**
 (22) 31.07.2019
 (57) Hybridní kapacitní hladinoměr pro zjišťování výšky hladiny tekutých nebo sypkých médií s automatickou korekcí na vlivy okolního prostředí a vlivy způsobené vlastnostmi měřeného média má tři nebo více elektrod (1, 2, 3),

kteř mají vodivé jádro a na povrchu elektricky izolující obal. Průměr elektrod a tím i spád vzájemných kapacitancí elektrodami tvořených kondenzátorů se skokově mění v referenční výšce (4) hladinoměru. Trubice páru elektrod jsou na spodním konci uzavřeny zátkou (5) a mají ve spodní a horní části malé otvory (6, 7). V horní části hladinoměru je umístěno pouzdro s elektronikou (8), které sestává z obvodů pro měření vzájemné kapacity elektrod (1, 2, 3), vyhodnocovací jednotky s mikroprocesorem a výstupních obvodů pro připojení k nadřazenému systému. Mikroprocesorová jednotka na základě absolutních hodnot, rozdílů a poměrů naměřených kapacit počítá aktuální relativní permitivitu a výšku hladiny média.

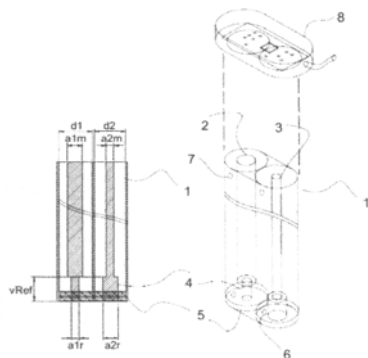

- (51) **G01V 1/16** (2006.01)
G01V 1/48 (2006.01)
G01V 1/50 (2006.01)
G01H 1/00 (2006.01)
H01L 41/09 (2006.01)
G01P 15/097 (2006.01)

(21) **2019-497**

(71) Univerzita Hradec Králové, Hradec Králové, CZ

(72) Studnička Filip, Hradec Králové, Slezské Předměstí, CZ

Šlégr Jan, Litomyšl, Litomyšl-Město, CZ

Šeba Petr, Bartošovice v Orlických horách, CZ

(54) **Způsob pro detekci organismů, zejména obratlovců, v uzavřených a částečně uzavřených prostorech a zařízení k jeho provádění**

(22) 31.07.2019

(57) Způsob detekce organismů, zejména obratlovců, v uzavřených a částečně uzavřených objektech, kdy je pro zjišťování vibrací užíván piezoelektrický snímač (3), jenž je mechanicky navázán ke kontaktnímu prvku (1). Kontaktní prvek (1) je přikládán na plochu zkoumaného objektu a pomocí piezoelektrického snímače (3) se zjišťují mechanické vibrace objektu, které se převádí na elektrický signál, jenž je následně převáděn na digitalizovaný signál, který je veden do procesoru, kde se hodnotí signál z hlediska množství obsažených frekvencí v oblasti 0 až 15 Hz. Zařízení zahrnuje kontaktní prvek (1) s upevňovacím prostředkem (8), piezoelektrický snímač (3) připojený k vyhodnocovací jednotce (12), která zahrnuje A/D převodník (4), procesor (2), indikátor (7) výsledku detekce a zdroj (6) elektrické energie s vypínačem (11). Piezoelektrický snímač (3) je tvořen kratší částí (311) upevněnou ke kontaktnímu prvku (1) a delší částí (312) uspořádanou kypně a opatřenou na konci závažím (10).

(74) INPARTNERS GROUP, Ing. Dušan Kendereški, Tuřanka 1519/115a, Brno, Slatina, 62700

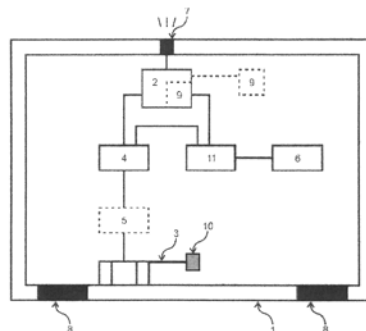

- (51) **G02B 6/10** (2006.01)
G02B 5/04 (2006.01)
G02B 5/02 (2006.01)
G02B 7/18 (2006.01)
G08G 1/09 (2006.01)

(21) **2020-117**

(71) Ústav fyziky plazmatu AV ČR, v. v. i., Praha 8, Libeň, CZ

(72) Pintr Pavel RNDr., Ph.D., Žatec, CZ

Václavík Jan Ing., Liberec, Liberec VI-Rochlice, CZ

Macner David, Dis., Jičín, Nové Město, CZ

(54) **Sestava optického prvku**

(22) 06.03.2020

(57) Řešení se týká optického prvku 2G25varG pro proměnné informační tabule obsahujícího světelný zdroj (1) s RGB LED typu SMD, dále za světelným zdrojem (1) uspořádaný světlovod (2) a za světlovodem (2) uspořádanou optickou čočku (3). Světlovod (2) obsahuje za sebou ve směru (S1) chodu světla ze zdroje (1) situované a na sebe navazující první a druhý hlavní čtyřboký hranol (21, 22), které se ve směru (S1) světla od zdroje (1) postupně rozšiřují ve vertikálním i horizontálním směru, přičemž na spodní straně druhého hlavního čtyřbokého hranolu (22) je ve směru (S1) chodu světla ze zdroje (1) vytvořena trojice schodovitých odskoků (23, 24, 25), z nichž každý obsahuje svislou stěnu (230, 240, 250) situovanou příčně ke směru (S1) světla ze zdroje (1) a podélnou stěnu (231, 241, 251) situovanou podélně nebo šikmo vůči směru (S1) světla ze zdroje (1).

(74) Ing. Dobroslav Musil, patentová kancelář, Ing. Dobroslav Musil, Zábrdovická 801/11, Brno, Zábrdovice, 61500

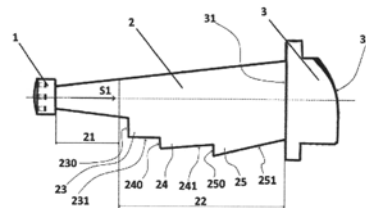

Zveřejněné přihlášky vynálezů - přehled podle třídících znaků

(51)		(21)		(51)		(21)
C 03 C 3/089	(2006.01)	2019-501		G 01 P 15/097	(2006.01)	2019-497
C 03 C 3/091	(2006.01)	2019-501		G 01 V 1/48	(2006.01)	2019-497
C 03 C 4/02	(2006.01)	2019-501		G 01 V 1/50	(2006.01)	2019-497
C 04 B 14/26	(2006.01)	2020-196		G 02 B 5/02	(2006.01)	2020-117
C 09 K 17/06	(2006.01)	2020-196		G 02 B 5/04	(2006.01)	2020-117
C 09 K 17/44	(2006.01)	2020-196		G 02 B 7/18	(2006.01)	2020-117
C 12 N 1/12	(2006.01)	2019-799		G 08 G 1/09	(2006.01)	2020-117
C 12 R 1/89	(2006.01)	2019-799		H 01 L 41/09	(2006.01)	2019-497
G 01 H 1/00	(2006.01)	2019-497				

Seznam přihlašovatelů zveřejněných přihlášek vynálezů

(71)	(21)	(51)	(71)	(21)	(51)
AVEFLOR, a.s., Budčeves, CZ	2019-799	C 12 P 23/00 (2006.01)	Vysoké učení technické v Brně, Brno, Veverčí, CZ	2020-196	C 04 B 14/10 (2006.01)
PRECIOSA, a.s., Jablonec nad Nisou, CZ	2019-501	C 03 C 3/076 (2006.01)	Dvořák Miloslav, Dolní Třebonín, CZ	2019-493	A 01 K 47/06 (2006.01)
Univerzita Hradec Králové, Hradec Králové, CZ	2019-497	G 01 V 1/16 (2006.01)	Lán Jaromír Ing., Kutná Hora, Žižkov, CZ	2019-498	G 01 F 23/26 (2006.01)
Ústav fyziky plazmatu AV ČR, v. v. i., Praha 8, Libeň, CZ	2020-117	G 02 B 6/10 (2006.01)			

FG4A

Udělené patenty - přehled podle čísel patentů

V období uzávěrky tohoto čísla Věstníku udělil Úřad průmyslového vlastnictví tyto patenty.

(11)	(51)		(11)	(51)	
308676	H 02 S 40/42	(2014.01)	308678	G 02 B 6/10	(2006.01)
308677	C 12 P 23/00	(2006.01)	308679	C 04 B 14/10	(2006.01)

FG4A

Udělené patenty - přehled podle MPT

(51)	C04B 14/10	(2006.01)		G02B 5/04	(2006.01)
	C04B 14/26	(2006.01)		G02B 5/02	(2006.01)
	C09K 17/06	(2006.01)		G02B 7/18	(2006.01)
	C09K 17/44	(2006.01)		G08G 1/09	(2006.01)
(11)	308679		(11)	308678	
(40)	10.02.2021		(40)	10.02.2021	
(21)	2020-196		(21)	2020-117	
(73)	Vysoké učení technické v Brně, Brno, Veverí, CZ		(73)	Ústav fyziky plazmatu AV ČR, v. v. i., Praha 8, Libeň, CZ	
(72)	Černý Vít Ing., Ph.D., Brno, Bystřice, CZ Drochytka Rostislav prof. Ing., CSc., MBA, Brno, Líšeň, CZ Michalčíková Magdaléna Ing., Horní Újezd, CZ		(72)	Pintr Pavel RNDr., Ph.D., Žatec, CZ Václavík Jan Ing., Liberec, Liberec VI-Rochlice, CZ Macner David, Dis., Jičín, Nové Město, CZ	
(54)	Samozhutnitelná zálivka na bázi zemin		(54)	Sestava optického prvku	
(22)	06.04.2020		(22)	06.03.2020	
(74)	HARBER IP s.r.o., Dukelských hrdinů 567/52, Praha 7, Holešovice, 17000		(74)	Ing. Dobroslav Musil, patentová kancelář, Ing. Dobroslav Musil, Zábřdovická 801/11, Brno, Zábřdovice, 61500	
(51)	C12P 23/00	(2006.01)	(51)	H02S 40/42	(2014.01)
	C12N 1/12	(2006.01)		H01L 35/28	(2006.01)
	C12R 1/89	(2006.01)		H01L 31/052	(2014.01)
(11)	308677			H01L 31/0525	(2014.01)
(40)	10.02.2021			H02S 40/44	(2014.01)
(21)	2019-799			F24H 4/00	(2006.01)
(73)	AVEFLOR, a.s., Budčevy, CZ Mikrobiologický ústav AV ČR, v. v. i., Praha 4, Krč, CZ			F24D 17/02	(2006.01)
(72)	Cheel Horna José Carlos, Ph.D., Hradec Králové, Třebeš, CZ Fábryová Tereza Mgr., Bratislava 84104, SK Kopecký Jiří Ing., CSc., Třeboň, Třeboň II, CZ Zubatý Jiří Ing., Libáň, CZ Hrouzek Pavel RNDr., Ph.D., České Budějovice, České Budějovice 6, CZ		(11)	308676	
(54)	Způsob získání fyto komplexu na bázi astaxantinu z biomasy mikrořas		(40)	05.02.2020	
(22)	23.12.2019		(21)	2019-40	
(74)	PatentCentrum Sedláč & Partners s.r.o., Okružní 2824, České Budějovice, České Budějovice 3, 37001		(73)	HYDROSERVIS-UNION a.s., Stráž nad Nežárkou, CZ	
			(72)	Korbel Viktor, Stráž nad Nežárkou, CZ	
			(54)	Zařízení pro nakládání s odpadním teplem solárních fotovoltaických panelů	
			(22)	28.01.2019	
			(74)	Mgr. Aleš Lang, Horní Slověnice 15, Lišov, 37372	
(51)	G02B 6/10	(2006.01)			

Seznam majitelů udělených patentů

(73)	AVEFLOR, a.s., Budčevy, CZ	(11)	308677	(51)	C 12 P 23/00	(2006.01)	(73)	Ústav fyziky plazmatu AV ČR, v. v. i., Praha 8, Libeň, CZ	(11)	308678	(51)	G 02 B 6/10	(2006.01)
	HYDROSERVIS-UNION a.s., Stráž nad Nežárkou, CZ		308676		H 02 S 40/42	(2014.01)		Vysoké učení technické v Brně, Brno, Veverí, CZ		308679		C 04 B 14/10	(2006.01)
	Mikrobiologický ústav AV ČR, v. v. i., Praha 4, Krč, CZ		308677		C 12 P 23/00	(2006.01)							

Zveřejněné překlady evropských patentových spisů

U následujících udělených evropských patentů s účinkem pro Českou republiku byl majitelem předložen překlad patentového spisu do českého jazyka (§ 35c odst. 2 až 4 zákona č. 527/1990 Sb., v platném znění). Údaje jsou řazeny vzestupně podle čísel evropských patentů.

-
- | | |
|--|--|
| (97) EP 1751906 | (31) 06.04.2006 |
| (47) 18.11.2020 | (33) AU |
| (97) 22.12.2005 | (86) PCT/AU2007/000452 |
| (51) H04B 7/26 (2006.01) | (87) WO 2007/112509 |
| H04L 1/00 (2006.01) | (74) PatentEnter s.r.o., Koliště 1965/13a, Brno, Černá Pole, 60200 |
| H04L 5/14 (2006.01) | |
| H04W 88/10 (2009.01) | (97) EP 2428181 |
| H04L 27/26 (2006.01) | (47) 16.09.2020 |
| H04W 92/10 (2009.01) | (97) 11.11.2010 |
| (96) 03.06.2005 | (51) A61C 8/02 (2006.01) |
| (96) 05756553.3 | A61C 8/00 (2006.01) |
| (73) Qualcomm Incorporated, San Diego, CA 92121, US | A61C 3/02 (2006.01) |
| (72) AGRAWAL, Avneesh, San Diego, California 92127, US | (96) 28.04.2010 |
| MALLADI, Durga P., San Diego, California 92128, US | (96) 10772231.6 |
| STAMOULIS, Anastasios, San Diego, California 92121, US | (73) Wang, Je-Won, Daejeon 305-500, KR |
| MANTRAVADI, Ashok c/o QUALCOMM Incorporated, San Diego, California 92121, US | (72) WANG, Je-Won, Daejeon 305-500, KR |
| MURALI, Ramaswamy, San Diego, California 92128, US | (54) Jednotné alveolární kostní dláto a spreader osteotom pro zubní implantát |
| (54) Struktury rámců pro bezdrátový komunikační systém s více rádiovými technologiemi | (32) 20090038894 |
| (32) 577083 P | (31) 04.05.2009 |
| (31) 04.06.2004 | (33) KR |
| (33) US | (86) PCT/KR2010/002667 |
| (86) PCT/US2005/019544 | (87) WO 2010/128771 |
| (87) WO 2005/122425 | (74) Rott, Růžička & Guttman a spol., Vyskočilova 1566, Praha 4, Michle, 14000 |
| (74) Traplová Hadr Kubát, advokátní a patentová kancelář, Ing. Jan Kubát, patentový zástupce, Přístavní 24, Praha 7, 17000 | |
-
- | | |
|--|----------------------------------|
| (97) EP 1906577 | (97) EP 2486760 |
| (47) 04.11.2020 | (47) 18.11.2020 |
| (97) 02.04.2008 | (97) 14.04.2011 |
| (51) H04L 1/00 (2006.01) | (51) H04W 52/08 (2009.01) |
| (96) 26.09.2006 | H04W 52/58 (2009.01) |
| (96) 06020175.3 | H04W 52/54 (2009.01) |
| (73) Optis Wireless Technology, LLC, Plano, TX 75025, US | H04W 52/14 (2009.01) |
| (72) Glitschek Edler von Elbwart, Alexander, 63225 Langen, DE | H04W 52/16 (2009.01) |
| (54) Plánování paketů a přenos sdíleného kanálu | (96) 05.10.2010 |
| (74) Traplová Hadr Kubát, advokátní a patentová kancelář, Ing. Eduard Hadr, patentový zástupce, Přístavní 24, Praha 7, 17000 | (96) 10766438.5 |
-
- | | |
|--|--|
| (97) EP 1981165 | (54) Řízení výkonu složkové nosné v bezdrátové síti s více nosnými |
| (47) 18.11.2020 | (32) 248816 P, 897773 |
| (97) 15.10.2008 | (31) 05.10.2009, 04.10.2010 |
| (51) H02P 25/08 (2016.01) | (33) US, US |
| H02P 25/00 (2006.01) | (86) PCT/US2010/051536 |
| H02P 25/092 (2016.01) | (87) WO 2011/044171 |
| (96) 14.03.2008 | (74) Traplová Hadr Kubát, advokátní a patentová kancelář, Ing. Jan Kubát, patentový zástupce, Přístavní 24, Praha 7, 17000 |
| (96) 08102613.0 | |
| (73) Vorwerk & Co. Interholding GmbH, 42275 Wuppertal, DE | |
| (72) Caldewey, Uwe, 44229, Dortmund, DE | (97) EP 2495038 |
| (54) Způsob řízení reluktančního motoru | (47) 02.09.2020 |
| (32) 102007013724 | (97) 05.09.2012 |
| (31) 22.03.2007 | (51) B01J 8/24 (2006.01) |
| (33) DE | B01J 8/38 (2006.01) |
| (74) Macek and Partners, Mgr. Jiří Macek, Sázavská 751/16, Praha 2, Vinohrady, 12000 | B01J 19/24 (2006.01) |
-
- | | |
|---|---|
| (97) EP 2007686 | (51) B01J 8/18 (2006.01) |
| (47) 21.10.2020 | C08F 110/06 (2006.01) |
| (97) 11.10.2007 | C08F 10/00 (2006.01) |
| (51) C02F 1/66 (2006.01) | (96) 02.03.2011 |
| B09C 1/00 (2006.01) | (96) 11001745.6 |
| C02F 101/20 (2006.01) | (73) Borealis AG, 1220 Vienna, AT |
| C02F 103/06 (2006.01) | (72) Eriksson, Erik, 44441 Stenungsund, SE |
| (96) 04.04.2007 | Bergstra, Michiel, 2600 Berchem, BE |
| (96) 07718699.7 | Nyfors, Klaus, 06150 Porvoo, FI |
| (73) Commonwealth Scientific & Industrial Research Organisation (C.S.I.R.O.), Campbell ACT 2602, AU | Weickert, Günter, 48683 Ahaus, DE |
| (72) DOUGLAS, Grant, Brian, Parkerville, Western Australia 6081, AU | (54) Proces polymerace olefinů |
| (54) Způsob sanace podzemní vody | (74) Kania, Sedlák, Smola, s.r.o., Mendlovo náměstí 907/1a, Brno, Staré Brno, 60300 |
| (32) 2006901789 | |
-
- | | |
|------------------------|------------------------|
| (97) EP 2513006 | (97) EP 2513006 |
| (47) 02.09.2020 | (47) 02.09.2020 |

- (97) 23.06.2011
(51) **C04B 14/00** (2006.01)
B22C 1/02 (2006.01)
B22C 1/22 (2006.01)
B22C 9/02 (2006.01)
- (96) 28.10.2010
(96) 10838066.8
(73) ASK Chemicals LLC, Wilmington, DE 19801, US
(72) SHOWMAN, Ralph, E., Galloway, OH 43119, US
HARMON, Sean, B., Columbus, OH 43204, US
- (54) **Použití soli organické kyseliny ke snížení žilkování kovového odlitku**
(32) 286913 P, 873819
(31) 16.12.2009, 01.09.2010
(33) US, US
(86) PCT/US2010/054371
(87) WO 2011/075222
(74) Všetečka Zelený Švorčík a partneři, advokátní a patentová kancelář, JUDr. Michal Havlík, Hálkova 1406/2, Praha 2, Nové Město, 12000
-
- (97) **EP 2536530**
(47) 07.10.2020
(97) 27.10.2011
(51) **B23Q 15/26** (2006.01)
B23Q 16/02 (2006.01)
- (96) 21.04.2011
(96) 11717494.6
(73) WEISS GmbH, 74722 Buchen (Odw.), DE
(72) HORN, Arnold, 74736 Hardheim-Erfeld, DE
- (54) **Způsob pro provoz otočného pohonu**
(32) 102010018003
(31) 23.04.2010
(33) DE
(86) PCT/EP2011/002049
(87) WO 2011/131367
(74) Všetečka Zelený Švorčík a partneři, advokátní a patentová kancelář, JUDr. Michal Havlík, Hálkova 1406/2, Praha 2, Nové Město, 12000
-
- (97) **EP 2579467**
(47) 09.12.2020
(97) 10.04.2013
(51) **H03M 13/11** (2006.01)
H04L 1/00 (2006.01)
- (96) 11.02.2009
(96) 12188183.3
(73) Samsung Electronics Co., Ltd., Gyeonggi-do 443-742, KR
(72) Myung, Seho, 443-742 Gyeonggi-do, KR
Kwon, Hwan-Joon, 443-742 Gyeonggi-do, KR
Kim, Jae-Yoel, 443-742 Gyeonggi-do, KR
Lim, Yeon-Ju, 443-742 Gyeonggi-do, KR
Yun, Sung-Ryul, 443-742 Gyeonggi-do, KR
Lee, Hak-Ju, 443-742 Gyeonggi-do, KR
Jeong, Hong-Sil, 443-742 Gyeonggi-do, KR
- (54) **Způsob a zařízení pro kódování a dekódování kanálu v komunikačním systému pomocí kódů pro kontrolu parity s nízkou hustotou**
(32) 20080012392, 20080023846
(31) 11.02.2008, 14.03.2008
(33) KR, KR
(74) Traplová Hakr Kubát, advokátní a patentová kancelář, Ing. Eduard Hakr, patentový zástupce, Přístavní 24, Praha 7, 17000
-
- (97) **EP 2620129**
(47) 02.12.2020
(97) 31.07.2013
(51) **A61F 2/95** (2013.01)
- (96) 08.01.2013
(96) 13000062.3
(73) BALTON Spolka z ograniczona odpowiedzialnoscia, 00-496 Warszawa, PL
(72) Plowiecki, Emil, 00-496 Warszawa, PL
Hurkala, Leszek, 00-496 Warszawa, PL
Gwiazdowska-Nowotka, Beata, 00-496 Warszawa, PL
- (54) **Systém pro zavedení a umístění stentu, zejména intestinálního stentu**
(32) 39776612
(31) 09.01.2012
-
- (33) PL
(74) PATENTSERVIS Praha a.s., Na Podkovce 281/10, Praha 4, Podolí, 14700
-
- (97) **EP 2694437**
(47) 21.10.2020
(97) 11.10.2012
(51) **C01B 39/02** (2006.01)
C01B 39/46 (2006.01)
B01J 29/70 (2006.01)
- (96) 03.04.2012
(96) 12767957.9
(73) BASF SE, 67056 Ludwigshafen am Rhein, DE
(72) YILMAZ, Bilge, New York, New York 10014, US
MÜLLER, Ulrich, 67435 Neustadt, DE
ÖZKIRIM, Faruk, 67071 Ludwigshafen, DE
TATSUMI, Takashi, Kawasaki 215-0021, JP
XIAO, Feng-Shou, Changchun 130023, CN
DE VOS, Dirk, 3220 Holsbeek, BE
BAO, Xinhe, Dalian 116011, CN
ZHANG, Weiping, Dalian City North Gate Dut 116023, CN
GIES, Hermann, 45549 Sprockhövel, DE
IMAI, Hiroyuki, Fukuoka 808-0135, JP
TIJSEBAERT, Bart, 8200 Sint-Andries, BE
- (54) **Způsob výroby katalyzátoru acylace**
(32) PCT/CN2011/072548
(31) 08.04.2011
(33) CN
(86) PCT/IB2012/051627
(87) WO 2012/137132
(74) Všetečka Zelený Švorčík a partneři, advokátní a patentová kancelář, JUDr. Otakar Švorčík, Hálkova 1406/2, Praha 2, Nové Město, 12000
-
- (97) **EP 2710944**
(47) 16.12.2020
(97) 26.03.2014
(51) **A47L 9/28** (2006.01)
A47L 9/04 (2006.01)
- (96) 16.09.2013
(96) 13184490.4
(73) Vorwerk & Co. Interholding GmbH, 42275 Wuppertal, DE
(72) Windorfer, Harald, 40822 Mettmann, DE
- (54) **Automaticky pohyblivé zařízení na čištění podlah a způsob ovládání zařízení na čištění podlah**
(32) 102012108802
(31) 19.09.2012
(33) DE
(74) Macek and Partners, Mgr. Jiří Macek, Sázavská 751/16, Praha 2, Vinohrady, 12000
-
- (97) **EP 2723703**
(47) 18.11.2020
(97) 27.12.2012
(51) **C07C 2/66** (2006.01)
C07C 15/085 (2006.01)
C07C 39/04 (2006.01)
C07C 37/08 (2006.01)
C07C 29/143 (2006.01)
C07C 45/53 (2006.01)
- (96) 21.06.2012
(96) 12734840.7
(73) Versalis S.p.A., 20097 San Donato Milanese (MI), IT
(72) CALARESU, Paolo, 090064 Sassari, IT
DEL SEPPIA, Alessandro, 46047 Porto Mantovano-Mantova, IT
BENCINI, Elena, 46030 Cerese di Virgilio- Mantova, IT
FOIS, Giovanni Antonio, 46030 Cerese di Virgilio - Mantova, IT
CASALINI, Alessandro, 46100 Mantova, IT
- (54) **Způsob alkylace aromatických uhlovodíků olefiny**
(32) MI20111144
(31) 23.06.2011
(33) IT
(86) PCT/EP2012/061947
(87) WO 2012/175601
(74) Rott, Růžička & Guttman a spol., Vyskočilova 1566, Praha 4, Michle, 14000

(97) **EP 2758201**
(47) 16.12.2020
(97) 28.03.2013
(51) **B23C 5/22** (2006.01)
B23C 5/08 (2006.01)
(96) 10.10.2012
(96) 12784741.6
(73) Iscar Ltd., 24959 Tefen, IL
(72) HECHT, Gil, 22443 Nahariya, IL
(54) **Sestava obráběcí vložky a obráběcího nástroje k odstraňování třísek**
(32) 201161536285 P
(31) 19.09.2011
(33) US
(86) PCT/IL2012/050400
(87) WO 2013/042127
(74) INPARTNERS GROUP, Ing. Dušan Kendereški, Tuřanka 1519/115a, Brno, Slatina, 62700

(97) **EP 2799414**
(47) 09.12.2020
(97) 05.11.2014
(51) **C07C 17/25** (2006.01)
C07C 21/18 (2006.01)
(96) 26.10.2007
(96) 14163747.0
(73) Honeywell International Inc., Morris Plains, NJ 07950, US
(72) Wang, Haiyou, Morristown, NJ 07962, US
Tung, Hsueh Sung, Morristown, NJ 07962, US
(54) **Způsob pro selektivní dehydrohalogenaci určitých halogenovaných alkanů**
(32) 588465
(31) 27.10.2006
(33) US
(74) PATENTSERVIS Praha a.s., Na Podkovce 281/10, Praha 4, Podolí, 14700

(97) **EP 2807847**
(47) 28.10.2020
(97) 01.08.2013
(51) **H04W 12/12** (2009.01)
H04W 36/00 (2009.01)
H04L 29/06 (2006.01)
H04W 36/08 (2009.01)
(96) 24.04.2012
(96) 12718168.3
(73) Telefonaktiebolaget LM Ericsson (publ), 164 83 Stockholm, SE
(72) NORRMAN, Karl, SE-116 28 Stockholm, SE
(54) **Provoz obslužného uzlu v síti**
(32) 201261590930 P
(31) 26.01.2012
(33) US
(86) PCT/EP2012/057471
(87) WO 2013/110351
(74) KOREJZOVA LEGAL v.o.s., JUDr. Petra Sauvage de Brantes, Korunní 810/104, Praha 10, Vinohrady, 10100

(97) **EP 2821797**
(47) 04.11.2020
(97) 07.01.2015
(51) **G01R 15/18** (2006.01)
(96) 03.07.2013
(96) 13003381.4
(73) ABB Schweiz AG, 5400 Baden, CH
(72) Javora, Radek, 664 62 Hrusovany u Brna, CZ
Podzemny, Jaromir, 621 00 Brno, CZ
Veselik, Petr, 602 00 Brno, CZ
(54) **Proudové snímáčí zařízení a způsob výroby tohoto zařízení**
(74) Traplová Hakr Kubát, advokátní a patentová kancelář, Ing. Eduard Hakr, patentový zástupce, Přístavní 24, Praha 7, 17000

(97) **EP 2823149**
(47) 14.10.2020
(97) 12.09.2013
(51) **F01D 5/00** (2006.01)
F01D 5/28 (2006.01)
B23P 6/00 (2006.01)
F01D 9/04 (2006.01)

(96) 05.03.2013
(96) 13710723.1
(73) General Electric Company, Schenectady, NY 12345, US
(72) SASSATELLI, John, Matthew, Schenectady, NY 12345, US
KOSTRUBANIC, James, Michael, Schenectady, NY 12345, US
KROSKY, Christopher, Charles, Albany, NY 12205, US
WESTWOOD, Sheldon, Dirk, Schenectady, NY 12345, US
(54) **Nosná plocha membrány turbíny, sestava membrány a způsob opravy**
(32) 201213412224
(31) 05.03.2012
(33) US
(86) PCT/US2013/028982
(87) WO 2013/134181
(74) FISCHER & PARTNER IP s.r.o., Na hrobcí 294/5, Praha 2, Nové Město, 12800

(97) **EP 2834565**
(47) 21.10.2020
(97) 26.09.2013
(51) **F23N 1/00** (2006.01)
F23N 3/00 (2006.01)
F23N 5/12 (2006.01)
(96) 12.03.2013
(96) 13720009.3
(73) Bertelli & Partners S.r.l., 37050 Angiari (Verona), IT
(72) BERTELLI, Pierluigi, I-37045 Legnago, IT
(54) **Zdokonalený způsob pro elektronickou regulaci zápalné směsi, například plynu přiváděného do hořáku**
(32) MI20120427
(31) 19.03.2012
(33) IT
(86) PCT/IB2013/000375
(87) WO 2013/140219
(74) Všeťečka Zelený Švorčík a partneři, advokátní a patentová kancelář, JUDr. Otakar Švorčík, Hálkova 1406/2, Praha 2, Nové Město, 12000

(97) **EP 2842647**
(47) 11.11.2020
(97) 04.03.2015
(51) **B21C 37/04** (2006.01)
B23K 35/40 (2006.01)
B21C 1/12 (2006.01)
B23K 35/02 (2006.01)
(96) 30.08.2013
(96) 13182349.4
(73) Lincoln Electric Italia S.r.l., 16010 Serra Ricco (Genoa GE), IT
(72) SCAPPIN, Michele, 31033 CASTELFRANCO, IT
(54) **Způsob výroby plněného drátu s řízením prodloužení**
(74) Traplová Hakr Kubát, advokátní a patentová kancelář, Ing. Eduard Hakr, patentový zástupce, Přístavní 24, Praha 7, 17000

(97) **EP 2843039**
(47) 04.11.2020
(97) 31.10.2013
(51) **C12N 1/21** (2006.01)
C12P 7/56 (2006.01)
C12N 9/04 (2006.01)
(96) 24.04.2013
(96) 13780610.5
(73) CJ Cheiljedang Corporation, Seoul 100-400, KR
YANG, Eun Bin, Seoul 138-220, KR
LEE, Tae Hee, Seongnam-si Gyeonggi-do 463-020, KR
KIM, Seon Hye, Bucheon-si Gyeonggi-do 422-040, KR
YANG, Young Lyeol, Goyang-si Gyeonggi-do 412-220, KR
LI, Hong Xian, Seoul 157-200, KR
(54) **Nový kmen produkující kyselinu D-mléčnou a jeho použití**
(32) 20120042894
(31) 24.04.2012
(33) KR
(86) PCT/KR2013/003501
(87) WO 2013/162274
(74) PatentEnter s.r.o., Koliště 1965/13a, Brno, Černá Pole, 60200

(97) **EP 2843713**
(47) 04.11.2020
(97) 04.03.2015

(51) H01L 31/18	(2006.01)	(86) PCT/EP2013/068268
H01L 21/67	(2006.01)	(87) WO 2014/037388
H01L 21/304	(2006.01)	(74) Čermák a spol., JUDr. Karel Čermák Ph.D., LL.M., advokát, Elišky Peškové 15/735, Praha 5, 15000
(96) 02.09.2014		
(96) 14183173.5		
(73) Siltectra GmbH, 01099 Dresden, DE		
(72) Lichtensteiger, Lukas, 8037 Zürich, CH		
Richter, Jan, 01277 Dresden, DE		
Ajaj, Anas, 01069 Dresden, DE		
(54) Zařízení a způsob k výrobě destičky s ovlivněním průběhu trhlín		
(32) 102013014615		
(31) 02.09.2013		
(33) DE		
(74) Čermák a spol., JUDr. Karel Čermák Ph.D., LL.M., advokát, Elišky Peškové 15/735, Praha 5, 15000		
<hr/>		
(97) EP 2879664		(97) EP 2897848
(47) 07.10.2020		(47) 04.11.2020
(97) 06.02.2014		(97) 27.03.2014
(51) A61K 9/00	(2006.01)	(51) B61D 33/00
A61K 47/32	(2006.01)	B61D 45/00
A61K 31/415	(2006.01)	(2006.01)
(96) 31.07.2013		(96) 20.09.2013
(96) 13766392.8		(96) 13766936.2
(73) Egis Gyógyszergyár Zrt., 1106 Budapest, HU		(73) Bombardier Transportation GmbH, 10785 Berlin, DE
(72) MIKULÁSIK, Endre, H-9900 Körmend, HU		(72) MCNEILL, Peter, A-1170 Wien, AT
SPAITS, Tamás, 9900 Körmend, HU		ORTHNER, Christoph, A-1160 Wien, AT
SZAKÁLYNÉ SINKA, Ágota, 9700 Szombathely, HU		RESCH, Gerhard, A-1210 Wien, AT
(54) Transdermální formulace obsahující inhibitory cox		(54) Zařízení k aretaci předmětů v kolejových vozidlech
(32) 201213562686		(32) 102012216953
(31) 31.07.2012		(31) 21.09.2012
(33) US		(33) DE
(86) PCT/HU2013/000080		(86) PCT/EP2013/069573
(87) WO 2014/020366		(87) WO 2014/044796
(74) Rott, Růžička & Guttmann a spol., Vyskočilova 1566, Praha 4, Michle, 14000		(74) PATENTSERVIS Praha a.s., Na Podkovce 281/10, Praha 4, Podolí, 14700
<hr/>		
(97) EP 2885335		(97) EP 2900536
(47) 16.12.2020		(47) 04.11.2020
(97) 27.02.2014		(97) 05.06.2014
(51) C08G 63/672	(2006.01)	(51) B61D 17/12
D21C 9/08	(2006.01)	(2006.01)
D21H 17/53	(2006.01)	(96) 08.11.2013
(96) 03.08.2013		(96) 13795192.7
(96) 13745356.9		(73) Siemens Mobility GmbH, 81739 München, DE
(73) Archroma IP GmbH, 4153 Reinach, CH		(72) BAUMANN, Stefan, 86609 Donauwörth, DE
(72) KOHLER, Achim, 75081 Heilbronn, DE		BOHRER, Markus, 90461 Nürnberg, DE
MORSCHHAEUSER, Roman, 55122 Mainz, DE		(54) Kolejové vozidlo s konzolou pro upevnění střešních nástaveb
COWMAN, John, Stuart, Heaton Bradford BD9 5PW, GB		(32) 102012221985
LEONE-KAMMLER, Antonella, 4142 Münchenstein, CH		(31) 30.11.2012
(54) Polyester pro papírenský průmysl		(33) DE
(32) 102012016461		(86) PCT/EP2013/073333
(31) 18.08.2012		(87) WO 2014/082831
(33) DE		(74) Čermák a spol., JUDr. Karel Čermák Ph.D., LL.M., advokát, Elišky Peškové 15/735, Praha 5, 15000
(86) PCT/EP2013/002331		
(87) WO 2014/029468		
(74) PatentEnter s.r.o., Koliště 1965/13a, Brno, Černá Pole, 60200		
<hr/>		
(97) EP 2893336		(97) EP 2904274
(47) 04.11.2020		(47) 07.10.2020
(97) 13.03.2014		(97) 17.04.2014
(51) G01N 27/82	(2006.01)	(51) F04D 25/08
G01N 27/90	(2006.01)	F04D 29/52
(96) 04.09.2013		F04D 29/64
(96) 13756496.9		(2006.01)
(73) Institut Dr. Foerster GmbH & Co. KG, 72766 Reutlingen, DE		(96) 21.08.2013
(72) ZEC, Mladen, Dr., 90443 Nürnberg, DE		(96) 13753609.0
UHLIG, Robert P., 98693 Ilmenau, DE		(73) EBM-Papst Mulfingen GmbH&CO. KG, 74673 Mulfingen, DE
ZIOLKOWSKI, Marek, 99338 Plaue, DE		(72) SAUER, Thomas, 97980 Bad Mergentheim, DE
BRAUER, Hartmut, 98704 Langewiesen, DE		BEST, Dieter, 74653 Ingelfingen, DE
(54) Diferenciální senzor, testovací systém a způsob detekce anomálií v elektricky vodivých materiálech		EHMANN, Tobias, 74632 Neuenstein, DE
(32) 102012017871		HUFNAGEL, Volker, 91541 Rothenburg o.d. Tbr., DE
(31) 06.09.2012		HOSS, Sebastian, 97980 Bad Mergentheim, DE
(33) DE		(54) Skříň pro ventilátor nebo větrák
		(32) 102012109545
		(31) 08.10.2012
		(33) DE
		(86) PCT/EP2013/067396
		(87) WO 2014/056655
		(74) Všetečka Zelený Švorčík a partneři, advokátní a patentová kancelář, JUDr. Michal Havlík, Hálkova 1406/2, Praha 2, Nové Město, 12000
		(97) EP 2904890
		(47) 21.10.2020
		(97) 12.08.2015
		(51) A01C 5/06
		(2006.01)
		(96) 09.02.2015
		(96) 15154272.7
		(73) OTICO, 77650 Chalmaison, FR
		(72) Phely, Olivier, 77520 Thenisy, FR
		Piou, Denis, 89340 Villeblevin, FR
		(54) Kolo vytvářející vylepšený zemědělský nástroj
		(32) 1451001

- (31) 10.02.2014
(33) FR
(74) Čermák a spol., JUDr. Karel Čermák Ph.D., LL.M., advokát, Elišky Peškové 15/735, Praha 5, 15000
-
- (97) **EP 2907385**
(47) 11.11.2020
(97) 19.08.2015
(51) **A01M 7/00** (2006.01)
(96) 09.02.2015
(96) 15401002.9
(73) Amazonen-Werke H. Dreyer GmbH & Co. KG, 49205 Hasbergen, DE
(72) Austermann, Stefan, 48291 Telgte, DE
(54) **Polní postřikovač a způsob provozování polního postřikovače**
(32) 102014101866
(31) 14.02.2014
(33) DE
(74) Traplová Hakr Kubát, advokátní a patentová kancelář, Ing. Jan Kubát patentový zástupce, Přístavní 24, Praha 7, 17000
-
- (97) **EP 2907853**
(47) 07.10.2020
(97) 19.08.2015
(51) **C08L 95/00** (2006.01)
E01C 7/35 (2006.01)
E01C 7/18 (2006.01)
(96) 13.02.2015
(96) 15154952.4
(73) Eurovia, 92500 Rueil-Malmaison, FR
(72) Delfosse, Frédéric, 33600 PESSAC, FR
Drouadaine, Ivan, 33160 SAINT MEDARD EN JALLES, FR
(54) **Parafinická asfaltová hmota litá za studena se zvýšenou rychlostí nabytí soudržnosti**
(32) 1451144
(31) 13.02.2014
(33) FR
(74) PATENTSERVIS Praha a.s., Na Podkovce 281/10, Praha 4, Podolí, 14700
-
- (97) **EP 2909198**
(47) 14.10.2020
(97) 24.04.2014
(51) **C07D 403/14** (2006.01)
C07D 471/04 (2006.01)
C07D 519/00 (2006.01)
A61K 31/437 (2006.01)
A61P 35/00 (2006.01)
(96) 18.10.2013
(96) 13780389.6
(73) Astex Therapeutics Limited, Cambridge CB4 0QA, GB
(72) CHESSARI, Gianni, Cambridge Cambridgeshire CB4 0QA, GB
JOHNSON, Christopher Norbert, Cambridge Cambridgeshire CB4 0QA, GB
PAGE, Lee William, Cambridge Cambridgeshire CB4 0QA, GB
BUCK, Ildiko Maria, Cambridge Cambridgeshire CB4 0QA, GB
DAY, James Edward Harvey, Cambridge Cambridgeshire CB4 0QA, GB
HOWARD, Steven, Cambridge Cambridgeshire CB4 0QA, GB
SAXTY, Gordon, Cambridge Cambridgeshire CB4 0QA, GB
MURRAY, Christopher William, Cambridge Cambridgeshire CB4 0QA, GB
(54) **Bicyklické heterocyklové sloučeniny a jejich použití v terapii**
(32) 201218850, 201261716084 P
(31) 19.10.2012, 19.10.2012
(33) GB, US
(86) PCT/GB2013/052723
(87) WO 2014/060770
(74) PatentEnter s.r.o., Koliště 1965/13a, Brno, Černá Pole, 60200
-
- (97) **EP 2915564**
(47) 04.11.2020
(97) 09.09.2015
(51) **A61P 7/04** (2006.01)
A61K 38/48 (2006.01)
(96) 26.09.2008
(96) 14197779.3
(73) Portola Pharmaceuticals, Inc., South San Francisco California 94080, US
(72) LU, Genmin, Burlingame, CA California 94010, US

- PHILLIPS, David R., Hillsborough, CA 94010, US
ANDRE, Patrick, San Francisco, CA California 94401, US
SINHA, Uma, San Francisco, CA California 94127, US
(54) **Antidota inhibitorů faktoru Xa a způsoby jejich použití**
(32) 976343 P, 90574 P
(31) 28.09.2007, 20.08.2008
(33) US, US
(74) Traplová Hakr Kubát, advokátní a patentová kancelář, Ing. Eduard Hakr, patentový zástupce, Přístavní 24, Praha 7, 17000
-
- (97) **EP 2932690**
(47) 05.08.2020
(97) 19.06.2014
(51) **H04L 29/08** (2006.01)
H04L 29/06 (2006.01)
(96) 12.12.2013
(96) 13818561.6
(73) Microsoft Technology Licensing, LLC, Redmond, WA 98052, US
(72) GREEN, Dustin L., Redmond, Washington 98052-6399, US
(54) **Odlehčení kopírování pro různorodé poskytovatele odlehčení**
(32) 201213711637
(31) 12.12.2012
(33) US
(86) PCT/US2013/074509
(87) WO 2014/093561
(74) Všetečka Zelený Švorčík a partneři, advokátní a patentová kancelář, JUDr. Michal Havlík, Hálkova 1406/2, Praha 2, Nové Město, 12000
-
- (97) **EP 2933497**
(47) 07.10.2020
(97) 21.10.2015
(51) **F04D 19/04** (2006.01)
(96) 17.03.2015
(96) 15159512.1
(73) Pfeiffer Vacuum GmbH, 35614 Asslar, DE
(72) Stoll, Tobias, 35644 Hohenahr, DE
Hofmann, Jan, 35305 Grünberg, DE
(54) **Vakuové čerpadlo**
(32) 102014105582
(31) 17.04.2014
(33) DE
(74) Všetečka Zelený Švorčík a partneři, advokátní a patentová kancelář, JUDr. Michal Havlík, Hálkova 1406/2, Praha 2, Nové Město, 12000
-
- (97) **EP 2950772**
(47) 16.12.2020
(97) 03.07.2014
(51) **A61J 11/00** (2006.01)
(96) 26.12.2013
(96) 13868130.9
(73) Vaserman, Elchanan, Jerusalem 97729, IL
(72) Vaserman, Elchanan, Jerusalem 97729, IL
(54) **Jednosměrný ventil pro tlakové nádoby**
(32) 22406112
(31) 31.12.2012
(33) IL
(86) PCT/IL2013/051070
(87) WO 2014/102789
(74) Hák Janeček & Švestka, Patentová a známková kancelář, Ing. Pavel Janeček, U průhonu 827/5, Praha 7, Holešovice, 17000
-
- (97) **EP 2963125**
(47) 30.09.2020
(97) 21.08.2014
(51) **A61K 31/713** (2006.01)
A61K 45/00 (2006.01)
A61K 48/00 (2006.01)
A61P 35/00 (2006.01)
(96) 17.02.2014
(96) 14751787.4
(73) National University Corporation Tokyo Medical and Dental University, Bunkyo-ku Tokyo 113-8510, JP
(72) INAZAWA, Johji, Tokyo 113-8510, JP
INOUE, Jun, Tokyo 113-8510, JP
YAMAMOTO, Shinsuke, Tokyo 113-8510, JP
KAWANO, Tatsuyuki, Tokyo 113-8510, JP

- KOZAKI, Ken-ichi, Tokyo 113-8510, JP
(54) **Terapeutické činidlo proti rakovině, při které je stabilizován NRF2**
(32) 2013027399
(31) 15.02.2013
(33) JP
(86) PCT/JP2014/053594
(87) WO 2014/126233
(74) Rott, Růžička & Guttman a spol., Vyskočilova 1566, Praha 4, Michle, 14000
-
- (97) **EP 2969958**
(47) 30.09.2020
(97) 25.09.2014
(51) **C01G 23/047** (2006.01)
C09C 1/36 (2006.01)
C09C 3/10 (2006.01)
C08G 18/48 (2006.01)
C08G 18/66 (2006.01)
C08G 18/10 (2006.01)
C08G 18/12 (2006.01)
C08G 18/32 (2006.01)
C08G 18/42 (2006.01)
C08G 18/28 (2006.01)
C08G 18/75 (2006.01)
C08K 9/08 (2006.01)
C08K 3/22 (2006.01)
(96) 10.03.2014
(96) 14767623.3
(73) Tronox LLC, Oklahoma City, OK 73134, US
(72) GOPARAJU, Venkata, Rama Rao, Edmond, OK 73013, US
MARSHALL, David, Frank, Edmond, OK 73012, US
(54) **Pigment oxidu titaničitého a způsob výroby**
(32) 201313840520
(31) 15.03.2013
(33) US
(86) PCT/US2014/022325
(87) WO 2014/150128
(74) A. Holas & partner, Patentová a známková kancelář, Ing. Mgr. Hana Holasová, Křížová 105/4, Brno, Staré Brno, 60300
-
- (97) **EP 2984059**
(47) 18.11.2020
(97) 16.10.2014
(51) **C04B 41/50** (2006.01)
C04B 41/00 (2006.01)
C04B 41/65 (2006.01)
B01J 21/06 (2006.01)
B01D 53/88 (2006.01)
B01J 35/00 (2006.01)
C04B 111/00 (2006.01)
(96) 11.04.2014
(96) 14783398.2
(73) Välinge Photocatalytic AB, 260 40 Viken, SE
(72) JENSEN, Henrik, DK-3650 Ølstykke, DK
FELSVANG, Karsten, DK-3450 Allerød, DK
HUMLE, Michael, DK-2665 Vallensbæk Strand, DK
(54) **Způsob používání složení přípravku pro rozklad NOx na betonovém prvku**
(32) 1350470
(31) 12.04.2013
(33) SE
(86) PCT/SE2014/050454
(87) WO 2014/168576
(74) FISCHER & PARTNER IP s.r.o., Na hrobci 294/5, Praha 2, Nové Město, 12800
-
- (97) **EP 2995374**
(47) 23.09.2020
(97) 16.03.2016
(51) **B01J 23/745** (2006.01)
B01J 23/89 (2006.01)
B01J 35/00 (2006.01)
B01J 35/06 (2006.01)
B01J 23/755 (2006.01)
B01J 37/16 (2006.01)
B01J 37/02 (2006.01)

- (96) 10.09.2014
(96) 14184322.7
(73) Regional Centre of Advanced Technologies and Materials, Palacky University in Olomouc, 78371 Olomouc, CZ
(72) Kasibhatta, Kumara Ramanatha Datta, 560054 Bangalore, Karnataka, IN
Petala, Eleni, 68200 Evros, GR
Kasibhatta, Josena Datta, 560054 Bangalore, Karnataka, IN
Perman, Jason Alexander, Lutz, FL 33549, US
Filip, Jan, 78371 Olomouc, CZ
Zboril, Radek, 77900 Olomouc, CZ
(54) **Kompozitní materiál na bázi organických vláken obsahující nanočástice nulvalentního železa**
(74) HARBER IP s.r.o., Dukelských hrdinů 567/52, Praha 7, Holešovice, 17000
-
- (97) **EP 3000943**
(47) 14.10.2020
(97) 30.03.2016
(51) **E02D 17/20** (2006.01)
(96) 28.10.2009
(96) 15188603.3
(73) Reynolds Presto Products Inc., Lake Forest IL 60045, US
Senf, Daniel, F., Appleton, WI Wisconsin 54913, US
(72) Tietjen, Kai, 27321 Thedinghausen, DE
Schneider, Cory, Green Bay, WI Wisconsin 54301, US
Handlos, William, Manitowoc, WI Wisconsin 54220, US
Bach, Gary, M., Appleton, WI Wisconsin 54915, US
(54) **Spojovací zařízení pro upevnění rozšířených buněčných zádržných struktur a postupy k provádění**
(32) 268084
(31) 10.11.2008
(33) US
(74) PATENTSERVIS Praha a.s., Na Podkovce 281/10, Praha 4, Podolí, 14700
-
- (97) **EP 3008039**
(47) 11.11.2020
(97) 18.12.2014
(51) **C07D 211/76** (2006.01)
A61K 31/45 (2006.01)
A61P 35/00 (2006.01)
C07C 309/04 (2006.01)
C07D 498/04 (2006.01)
(96) 09.06.2014
(96) 14735785.9
(73) AMGEN INC., Thousand Oaks, CA 91320-1799, US
(72) BIO, Matthew, Santa Barbara, CA 93101, US
CAILLE, Sebastien, Moorpark, CA 93021, US
COCHRAN, Brian, Thousand Oaks, CA 91320, US
FANG, Yuanqing, Belmont, MA 02478, US
FOX, Brian, M., Brisbane, CA 94005, US
LUCAS, Brian, S., Arlington, MA 02476, US
MCGEE, Lawrence, R., Pacifica, CA 94044, US
VOUNATSOS, Filisaty, Thousand Oaks, CA 91320, US
WIEDEMANN, Sean, Cambridge, MA 02140, US
WORTMAN, Sarah, Menlo Park, CA 94025, US
(54) **Krystalické formy mdm2 inhibitoru**
(32) 201361833196 P
(31) 10.06.2013
(33) US
(86) PCT/US2014/041594
(87) WO 2014/200937
(74) Všeťečka Zelený Švorčík a partneři, advokátní a patentová kancelář, JUDr. Michal Havlík, Hálkova 1406/2, Praha 2, Nové Město, 12000
-
- (97) **EP 3010693**
(47) 28.10.2020
(97) 26.02.2015
(51) **B27L 11/02** (2006.01)
G01N 33/46 (2006.01)
F23K 1/00 (2006.01)
C10L 5/44 (2006.01)
C10L 5/36 (2006.01)
C10L 5/14 (2006.01)
B30B 11/00 (2006.01)
B27M 1/08 (2006.01)
B27L 11/00 (2006.01)

- (96) 03.07.2014
(96) 14838102.3
(73) Uny-Konsult AB, 57082 Målilla, SE
(72) NYGREN, Ulf, S-57082 Målilla, SE
(54) **Způsob monitorování, odebrání vzorků a řízení výroby dřevěných pelet**
(32) 1350961
(31) 20.08.2013
(33) SE
(86) PCT/SE2014/050846
(87) WO 2015/026280
(74) Traplová Hakr Kubát, advokátní a patentová kancelář, Ing. Eduard Hakr, patentový zástupce, Přístavní 24, Praha 7, 17000
-
- (97) **EP 3015511**
(47) 30.09.2020
(97) 04.05.2016
(51) **C09C 1/36** (2006.01)
C08G 65/32 (2006.01)
C08G 65/333 (2006.01)
C08L 71/02 (2006.01)
C08K 3/22 (2006.01)
(96) 29.10.2015
(96) 15192172.3
(73) Tronox LLC, Oklahoma City, OK 73134, US
(72) SU, Quan, Edmond, OK 73012, US
GOPARAJU, Venkata Rama Rao, Edmond, OK 73013, US
(54) **Kompozice pigmentu oxidu titaničitého a způsob výroby**
(32) 201414528910
(31) 30.10.2014
(33) US
(74) A. Holas & partner, Patentová a známková kancelář, Ing. Mgr. Hana Holasová, Křížová 105/4, Brno, Staré Brno, 60300
-
- (97) **EP 3058155**
(47) 02.12.2020
(97) 23.04.2015
(51) **E05B 77/48** (2014.01)
E05B 81/16 (2014.01)
E05B 81/06 (2014.01)
E05B 77/28 (2014.01)
E05B 77/26 (2014.01)
E05B 47/00 (2006.01)
(96) 13.10.2014
(96) 14795541.3
(73) Kiekert AG, 42579 Heiligenhaus, DE
(72) REDDMANN, Uwe, 45145 Essen, DE
(54) **Zamykací jednotka pro motorové vozidlo**
(32) 102013016954, 102013019938
(31) 14.10.2013, 28.11.2013
(33) DE, DE
(86) PCT/DE2014/100357
(87) WO 2015/055176
(74) Rott, Růžička & Guttman a spol., Vyskočilova 1566, Praha 4, Michle, 14000
-
- (97) **EP 3081319**
(47) 09.09.2020
(97) 18.06.2015
(51) **B21D 53/78** (2006.01)
B23P 15/04 (2006.01)
B21K 3/04 (2006.01)
B21D 26/02 (2011.01)
(96) 11.12.2014
(96) 14870491.9
(73) Institute For Metals Superplasticity Problems Of The Russian Academy Of Sciences, Bashkortostan Republic 450001, RU
Open Joint Stock Company "Aviadvigatel", Perm 614990, RU
Joint Stock Company "UFA Engine Industrial Association", Ufa 450039, RU
(72) INOZEMTSEV, Alexander Alexandrovich, Perm 614039, RU
MULYUKOV, Radik Rafikovich, Ufa 450022, RU
PAVLINICH, Sergey Petrovich, Ufa 450096, RU
ARTYUKHOV, Alexander Viktorovich, Ufa 450043, RU
SAFIULLIN, Rinat Vladikovich, Ufa 450092, RU
TRIFONOV, Vadim Gennadievich, Ufa 450058, RU
-
- (54) **Způsob výroby duté lopatky dmychadla**
(32) 2013155398
(31) 12.12.2013
(33) RU
(86) PCT/RU2014/000931
(87) WO 2015/088393
(74) Všetečka Zelený Švorčík a partneři, advokátní a patentová kancelář, JUDr. Michal Havlík, Hálkova 1406/2, Praha 2, Nové Město, 12000
-
- (97) **EP 3088189**
(47) 18.11.2020
(97) 02.11.2016
(51) **B41J 3/407** (2006.01)
B41J 11/00 (2006.01)
(96) 30.04.2015
(96) 15165959.6
(73) HINTERKOPF GmbH, 73054 Eisingen/Fils, DE
(72) Schulz, Joachim Dipl. Ing. (FH), 73326 Deggingen, DE
Weber, Joachim, Dipl. Ing(FH), 73342 Bad Ditzgenbach, DE
(54) **Tiskařské zařízení a způsob potiskovaného objektu**
(74) Čermák a spol., JUDr. Karel Čermák Ph.D., LL.M., advokát, Elišky Peškové 15/735, Praha 5, 15000
-
- (97) **EP 3096597**
(47) 30.09.2020
(97) 30.07.2015
(51) **A01B 35/28** (2006.01)
A01B 23/06 (2006.01)
A01B 71/04 (2006.01)
(96) 21.01.2015
(96) 15740566.3
(73) Väderstad Holding AB, 590 21 Väderstad, SE
(72) COLLIN, Morgan, 595 51 Mjölby, SE
GYLLENHAMMAR, Per, 591 45 Motala, SE
LUBKOWITZ, Andreas, 590 28 Borensberg, SE
EDVINSSON, Mikael, 590 12 Boxholm, SE
(54) **Způsob a zařízení k ovládání pracovního nářadí pro zemědělský stroj**
(32) 1450055
(31) 21.01.2014
(33) SE
(86) PCT/SE2015/050056
(87) WO 2015/112077
(74) PATENTSERVIS Praha a.s., Na Podkovce 281/10, Praha 4, Podolí, 14700
-
- (97) **EP 3096635**
(47) 11.11.2020
(97) 30.07.2015
(51) **A24D 3/06** (2006.01)
A24D 3/04 (2006.01)
A24D 3/10 (2006.01)
(96) 21.01.2015
(96) 15702830.9
(73) British American Tobacco (Investments) Ltd, London WC2R 3LA, GB
(72) LEMMOUCHI, Yahia, London WC2R 3LA, GB
DAUNER, Martin, 73770 Denkendorf, DE
ULLRICH, Andreas, 73770 Denkendorf, DE
RIEGER, Christoph, 73770 Denkendorf, DE
DAVIS, Andrew, London WC2R 3LA, GB
DIMMICK, Barry, London WC2R 3LA, GB
(54) **Filtrační materiály a z nich vyráběné filtry**
(32) 201400990
(31) 21.01.2014
(33) GB
(86) PCT/GB2015/050127
(87) WO 2015/110803
(74) ŽOVICOVÁ & ŽOVIC IP, s.r.o., Záhradnícka 36, Bratislava, 82108
-
- (97) **EP 3099333**
(47) 18.11.2020
(97) 06.08.2015
(51) **C12Q 1/6883** (2018.01)
(96) 30.01.2015
(96) 15743948.0

(73) Temple University of the Commonwealth System of Higher Education,
Philadelphia, 19122, PA, US
(72) FELDMAN, Arthur, M., Wynnewood, PA 19096, US
TILLEY, Douglas, G., Bryn Mawr, PA 19010, US
ZHU, Weizhong, Cockeysville, MD 21030, US
KHALILI, Kamel, Bala Cynwyd, PA 19004, US
KOCH, Walter, J., Broomall, PA 19008, US
(54) **BAG3 jako cíl pro terapii srdečního selhání**
(32) 201461934483 P
(31) 31.01.2014
(33) US
(86) PCT/US2015/013926
(87) WO 2015/117010
(74) PatentEnter s.r.o., Koliště 1965/13a, Brno, Černá Pole, 60200

(97) **EP 3102219**
(47) 21.10.2020
(97) 30.07.2015
(51) **A61K 36/04** (2006.01)
A61P 1/00 (2006.01)
A23K 10/30 (2016.01)
A23K 50/10 (2016.01)
A61K 9/00 (2006.01)
(96) 21.01.2015
(96) 15740814.7
(73) Commonwealth Scientific and Industrial Research Organisation, Acton,
ACT 2601, AU
Meat & Livestock Australia Limited, North Sydney NSW 2060, AU
James Cook University, Townsville, Queensland 4811, AU
(72) MACHADO, Lorenna, 71.906-750 Águas Claras, DF, BR
MAGNUSSON, Marie Elisabeth, Rosslea, Queensland 4812, AU
TOMKINS, Nigel William, Douglas Campus, Queensland 4811, AU
KINLEY, Robert, Douglas, Queensland 4811, AU
DE NYS, Peter, Canisius, Mysterton Queensland 4812, AU
PAUL, Nicholas, Andrew, Annadale Queensland 4814, AU
(54) **Způsob snižování celkové produkce plynu a/nebo produkce metanu u
přežvýkavce**
(32) 2014900182
(31) 21.01.2014
(33) AU
(86) PCT/AU2015/000030
(87) WO 2015/109362
(74) PatentCentrum Sedláč & Partners s.r.o., Okružní 2824, České Budějovice,
České Budějovice 3, 37001

(97) **EP 3102308**
(47) 14.10.2020
(97) 13.08.2015
(51) **B01D 53/00** (2006.01)
B01D 53/04 (2006.01)
C01B 3/56 (2006.01)
C10K 1/00 (2006.01)
F25J 3/06 (2006.01)
C10K 1/32 (2006.01)
C10K 3/00 (2006.01)
(96) 29.01.2015
(96) 15703451.3
(73) Linde GmbH, 82049 Pullach, DE
(72) LANG, Martin, 80689 München, DE
VOSS, Christian, 82538 Geretsried, DE
SCHÜRER, Benedikt, 82049 Pullach, DE
SALAZAR DUARTE, Gabriel, 80336 München, DE
(54) **Způsob výroby a čištění syntézního plynu**
(32) 14000398
(31) 04.02.2014
(33) EP
(86) PCT/EP2015/000170
(87) WO 2015/117737
(74) FISCHER & PARTNER IP s.r.o., Na hrobcí 294/5, Praha 2, Nové Město,
12800

(97) **EP 3106182**
(47) 21.10.2020
(97) 21.12.2016
(51) **A61L 24/00** (2006.01)
A61L 24/04 (2006.01)

A61K 49/00 (2006.01)
(96) 18.11.2014
(96) 16179259.3
(73) Cosmo Technologies Ltd, Dublin 2, IE
(72) FRIMONTI, Enrico, 20020 Lainate (MI), IT
MORO, Luigi, 20020 Lainate (MI), IT
REPICI, Alessandro, 10123 Torino, IT
LONGO, Luigi Maria, 20020 Lainate (MI), IT
(54) **Emulze nebo mikroemulze pro použití v endoskopické mukosální
resekci a/nebo endoskopické submukosální disekci**
(32) MI20131924
(31) 20.11.2013
(33) IT
(74) PatentEnter s.r.o., Koliště 1965/13a, Brno, Černá Pole, 60200

(97) **EP 3108043**
(47) 09.09.2020
(97) 24.09.2015
(51) **C30B 29/24** (2006.01)
C09K 11/77 (2006.01)
C30B 33/02 (2006.01)
G01T 1/202 (2006.01)
C30B 15/00 (2006.01)
G01V 5/10 (2006.01)
(96) 18.03.2015
(96) 15727562.9
(73) Crytur, 511 01 Turnov, CZ
(72) KUBAT, Jan, 473 01 Nový Bor, CZ
POLAK, Jan, 511 01 Turnov, CZ
KLEJCH, Martin, 460 14 Liberec 14- Ruprechtice, CZ
MAREK, Tomas, 511 01 Turnov, CZ
(54) **Způsob výroby scintilátorů z monokrystalu yap s vysokou
propustností**
(32) 201414217712
(31) 18.03.2014
(33) US
(86) PCT/EP2015/055718
(87) WO 2015/140227
(74) Všeťečka Zelený Švorčík a partneři, advokátní a patentová kancelář, JUDr.
Otakar Švorčík, Hálkova 1406/2, Praha 2, Nové Město, 12000

(97) **EP 3110541**
(47) 18.11.2020
(97) 13.08.2015
(51) **B01J 8/22** (2006.01)
C07H 1/00 (2006.01)
B01J 25/02 (2006.01)
(96) 20.01.2015
(96) 15745840.7
(73) Archer-Daniels-Midland Company, Decatur, IL 62526, US
(72) DASSORI, Carlos, Gustavo, Champaign, IL 61822, US
MA, Chi-Cheng, Forsyth, IL 62535, US
WERPY, Todd, Decatur, IL 62526, US
(54) **Vylepšené vícefázové procesy pomalého promíchávání**
(32) 201461937803 P
(31) 10.02.2014
(33) US
(86) PCT/US2015/011951
(87) WO 2015/119767
(74) Všeťečka Zelený Švorčík a partneři, advokátní a patentová kancelář, JUDr.
Michal Havlík, Hálkova 1406/2, Praha 2, Nové Město, 12000

(97) **EP 3112176**
(47) 12.08.2020
(97) 04.01.2017
(51) **B41J 3/407** (2006.01)
B05B 13/04 (2006.01)
(96) 16.10.2009
(96) 16001687.9
(73) Dürr Systems AG, 74321 Bietigheim-Bissingen, DE
(72) Herre, Frank, 71739 Oberriexingen, DE
Fritz, Hans-Georg, 73760 Ostfildern, DE
Wesselky, Steffen, 73099 Adelberg, DE
(54) **Nanášeči zařízení a příslušný způsob nanášení**
(32) 102008053178
(31) 24.10.2008

- (33) DE
(74) Čermák a spol., JUDr. Karel Čermák Ph.D., LL.M., advokát, Elišky Peškové 15/735, Praha 5, 15000
-
- (97) **EP 3116475**
(47) 04.11.2020
(97) 17.09.2015
(51) **A61K 9/00** (2006.01)
A61K 31/198 (2006.01)
A61K 31/133 (2006.01)
A61K 47/18 (2017.01)
A61K 47/20 (2006.01)
A61K 47/22 (2006.01)
A61P 25/16 (2006.01)
(96) 12.03.2015
(96) 15731727.2
(73) Neuroderm Ltd, 7403648 Ness Ziona, IL
(72) YACOBY-ZEEVI, Oron, 6094600 Bitsaron, IL
(54) **Kompozice inhibitoru dopa dekarboxylázy**
(32) 201461952477 P, 201461990967 P
(31) 13.03.2014, 09.05.2014
(33) US, US
(86) PCT/IL2015/050258
(87) WO 2015/136538
(74) PatentEnter s.r.o., Koliště 1965/13a, Brno, Černá Pole, 60200
-
- (97) **EP 3132967**
(47) 11.11.2020
(97) 22.02.2017
(51) **B60L 53/14** (2019.01)
B60L 53/22 (2019.01)
(96) 08.08.2016
(96) 16183272.0
(73) KOSTAL Automobil Elektrik GmbH & Co. KG, 58513 Lüdenscheid, DE
(72) Wiegand, Marc, 44265 Dortmund, DE
Fromm, Michael, 45219 Essen, DE
(54) **Nabíjecí zařízení k nabíjení trakční baterie elektromobilu a elektromobil**
(32) 102015010713
(31) 17.08.2015
(33) DE
(74) Čermák a spol., JUDr. Karel Čermák Ph.D., LL.M., advokát, Elišky Peškové 15/735, Praha 5, 15000
-
- (97) **EP 3134575**
(47) 23.09.2020
(97) 30.07.2015
(51) **E01C 3/04** (2006.01)
(96) 26.01.2015
(96) 15740745.3
(73) P.R.S Geo Tech Technologies Ltd., 8213502 Tel Aviv, IL
(72) HALAHMI, Izhar, Hod-Hasharon, IL
EREZ, Oded, Tel Aviv, IL
(54) **Perforovaná geobuňka**
(32) 201461931848 P
(31) 27.01.2014
(33) US
(86) PCT/IB2015/000575
(87) WO 2015/110922
(74) Kania, Sedlák, Smola, s.r.o., Mendlovo náměstí 907/1a, Brno, Staré Brno, 60300
-
- (97) **EP 3135917**
(47) 07.10.2020
(97) 01.03.2017
(51) **F04D 17/16** (2006.01)
F01C 19/00 (2006.01)
F04B 39/12 (2006.01)
F04D 19/04 (2006.01)
F04D 29/08 (2006.01)
F16J 15/10 (2006.01)
(96) 24.08.2015
(96) 15182200.4
(73) PFEIFFER VACUUM GMBH, 35614 Asslar, DE
(72) Gilbrich, Sönke, 35753 Greifenstein, DE
(54) **Vakuové čerpadlo**
-
- (74) Vsetečka Zelený Švorčík a partneři, advokátní a patentová kancelář, JUDr. Michal Havlík, Hálkova 1406/2, Praha 2, Nové Město, 12000
-
- (97) **EP 3142586**
(47) 30.09.2020
(97) 19.11.2015
(51) **A61B 18/24** (2006.01)
A61B 18/22 (2006.01)
A61B 17/12 (2006.01)
A61M 25/10 (2013.01)
A61M 25/00 (2006.01)
A61B 18/00 (2006.01)
A61B 17/00 (2006.01)
(96) 13.05.2015
(96) 15792211.3
(73) President and Fellows of Harvard College, Cambridge, MA 02138, US
The Brigham and Women's Hospital, Inc., Boston, MA 02115, US
Children's Medical Center Corporation, Boston, MA 02115, US
Massachusetts Institute Of Technology, Cambridge, MA 02139, US
(72) WALSH, Conor, Cambridge, MA 02138, US
ROCHE, Ellen, Cambridge, MA 02138, US
POLYGERINOS, Panagiotis, Cambridge, MA 02138, US
SCHUSTER, Lucia, Cambridge, MA 02138, US
KARP, Jeffrey, Cambridge, MA 02139, US
LEE, Yuhan, Cambridge, MA 02139, US
DEL NIDO, Pedro, Boston, MA 02115, US
ASSUNTA, Fabozzo, Boston, MA 02115, US
FRIEHS, Ingeborg, Boston, MA 02115, US
WASSERMAN, Steven, Cambridge, MA 02139, US
(54) **Katetrový nástroj pro vedení a odrážení světla**
(32) 201461996832 P
(31) 14.05.2014
(33) US
(86) PCT/US2015/030567
(87) WO 2015/175662
(74) Traplová Hakr Kubát, advokátní a patentová kancelář, Ing. Eduard Hakr patentový zástupce, Přístavní 24, Praha 7, 17000
-
- (97) **EP 3150578**
(47) 14.10.2020
(97) 03.12.2015
(51) **C07D 207/16** (2006.01)
A61P 29/00 (2006.01)
C07D 417/14 (2006.01)
C07D 401/14 (2006.01)
C07D 405/14 (2006.01)
C07D 413/14 (2006.01)
C07D 401/06 (2006.01)
C07D 401/12 (2006.01)
C07D 403/06 (2006.01)
C07D 403/14 (2006.01)
C07D 487/04 (2006.01)
C07D 401/10 (2006.01)
C07D 403/04 (2006.01)
C07D 403/10 (2006.01)
A61P 25/00 (2006.01)
(96) 28.05.2015
(96) 15799731.3
(73) Mitsubishi Tanabe Pharma Corporation, Osaka 541-8505, JP
(72) YAMAMOTO, Yasuo, Osaka-shi Osaka 541-8505, JP
SATO, Atsushi, Osaka-shi Osaka 541-8505, JP
MOROKUMA, Kenji, Osaka-shi Osaka 541-8505, JP
SHITAMA, Hiroaki, Osaka-shi Osaka 541-8505, JP
ADACHI, Takashi, Osaka-shi Osaka 541-8505, JP
MIYASHIRO, Masahiko, Osaka-shi Osaka 541-8505, JP
(54) **Nové pyrrolidinové sloučeniny a aplikace jako agonisty s aktivitou na melanokortinový receptor**
(32) 2014111378
(31) 29.05.2014
(33) JP
(86) PCT/JP2015/065469
(87) WO 2015/182723
(74) PATENTSERVIS Praha a.s., Na Podkovce 281/10, Praha 4, Podolí, 14700
-
- (97) **EP 3151663**
(47) 23.09.2020

(97) 10.12.2015		(51) F01K 23/04	(2006.01)
(51) A01N 1/02	(2006.01)	F01K 25/10	(2006.01)
(96) 02.06.2015		F22B 35/08	(2006.01)
(96) 15803127.8		(96) 08.09.2014	
(73) Transmedics, Inc., Andover, MA 01810, US		(96) 14846776.4	
(72) HASSANEIN, Waleed, H., North Andover, MA 01845, US		(73) Siemens Aktiengesellschaft, 80333 München, DE	
KHAYAL, Tamer, I., North Andover, MA 01845, US		(72) NIKOLIN, Ivan Vladimirovich, Moscow 117042, RU	
ELBETANONY, Ahmed, North Andover, MA 01845, US		SCHUCHKIN, Viacheslav Vsevolodovich, Moscow 109451, RU	
BARNES, Jeff, Medford, MA 02155, US		(54) Systém a způsob regenerace odpadní tepelné energie	
RITCHIE, Greg, Rowley, MA 01969, US		(86) PCT/RU2014/000666	
BRINGHAM, Richard, North Andover, MA 01845, US		(87) WO 2016/039655	
ANDERSON, Mark, Danvers, MA 01923, US		(74) Čermák a spol., JUDr. Karel Čermák Ph.D., LL.M., advokát, Elišky	
SULLIVAN, John, Groton, MA 01450, US		Peškové 15/735, Praha 5, 15000	
(54) Systém péče o orgány EX VIVO			
(32) 201462006878 P, 201462006871 P		(97) EP 3173409	
(31) 02.06.2014, 02.06.2014		(47) 21.10.2020	
(33) US, US		(97) 31.05.2017	
(86) PCT/US2015/033839		(51) C07D 407/12	(2006.01)
(87) WO 2015/187737		A01N 43/36	(2006.01)
(74) PatentEnter s.r.o., Koliště 1965/13a, Brno, Černá Pole, 60200		A01N 43/38	(2006.01)
		A01N 43/40	(2006.01)
		A01N 43/42	(2006.01)
		A01N 43/44	(2006.01)
		A01N 43/46	(2006.01)
		C07D 405/12	(2006.01)
		(96) 07.05.2013	
		(96) 16204225.3	
		(73) Syngenta Participations AG, 4058 Basel, CH	
		(72) SCREPANTI, Claudio, 4332 Stein, CH	
		VILLEDIEU-PERCHERON, Emmanuelle, 4332 Stein, CH	
		ZURWERRA, Didier, 4332 Stein, CH	
		LACHIA, Mathilde, Denise, 4332 Stein, CH	
		DE MESMAEKER, Alain, 4332 Stein, CH	
		WOLF, Hanno, Christian, 4332 Stein, CH	
		JUNG, Pierre, Joseph, Marcel, 4332 Stein, CH	
		VAN DEN WIJNGAARD, Paul, 1601 BK Enkhuizen, NL	
		LANFERMEIJER, Franciscus, 1601 BK Enkhuizen, NL	
		(54) Sloučeniny regulující rostlinný růst	
		(32) 201208561, 201210394	
		(31) 14.05.2012, 11.06.2012	
		(33) GB, GB	
		(74) Traplová Hakr Kubát, advokátní a patentová kancelář, Ing. Eduard Hakr	
		patentový zástupce, Přístavní 24, Praha 7, 17000	
		(97) EP 3176159	
		(47) 21.10.2020	
		(97) 07.06.2017	
		(51) C07D 401/12	(2006.01)
		C07D 403/12	(2006.01)
		C07D 405/12	(2006.01)
		C07D 409/12	(2006.01)
		C07D 413/12	(2006.01)
		C07D 417/12	(2006.01)
		A61P 1/00	(2006.01)
		A61P 9/00	(2006.01)
		A61P 11/00	(2006.01)
		C07D 239/34	(2006.01)
		A61K 31/506	(2006.01)
		A61K 31/4152	(2006.01)
		A61P 1/04	(2006.01)
		A61P 1/06	(2006.01)
		A61P 1/10	(2006.01)
		A61P 1/12	(2006.01)
		A61P 3/10	(2006.01)
		A61P 9/12	(2006.01)
		A61P 25/20	(2006.01)
		A61P 43/00	(2006.01)
		A61P 25/24	(2006.01)
		(96) 11.12.2007	
		(96) 16206493.5	
		(73) Lexicon Pharmaceuticals, Inc., The Woodlands, TX 77381, US	
		(72) ZHANG, Chengmin, Morristown, New Jersey 07960, US	
		WANG, Ying, Plainsboro, New Jersey 08536, US	
		TUNOORI, Ashok, Princeton, New Jersey 08540, US	
		SHI, Zhi-cai, Monmouth Junction, New Jersey 08852, US	
		JIN, Haihong, Manalapan, New Jersey 07726, US	
(97) EP 3151892			
(47) 02.09.2020			
(97) 10.12.2015			
(51) A61M 11/06	(2006.01)		
B02C 19/22	(2006.01)		
F02K 1/52	(2006.01)		
B01J 8/14	(2006.01)		
B01J 8/16	(2006.01)		
B01J 19/10	(2006.01)		
B01J 19/26	(2006.01)		
B01J 3/08	(2006.01)		
B01J 8/00	(2006.01)		
B02C 19/06	(2006.01)		
B02C 19/18	(2006.01)		
(96) 05.06.2015			
(96) 15803890.1			
(73) LLT International (Ireland) Ltd., Dublin 2 D02 Y512, IE			
(72) LANSELL, Peter, Kew, Victoria, AU			
KEATING, William, Fairfield, Victoria, AU			
LOWE, David, Alphington, Victoria, AU			
(54) Systémy a způsoby zpracování pevných materiálů s použitím			
rázových vln proudkových v nadzvukovém plynném víru			
(32) 201414298877			
(31) 06.06.2014			
(33) US			
(86) PCT/US2015/034554			
(87) WO 2015/188143			
(74) PatentEnter s.r.o., Koliště 1965/13a, Brno, Černá Pole, 60200			
(97) EP 3161004			
(47) 14.10.2020			
(97) 30.12.2015			
(51) C07K 16/28	(2006.01)		
C07K 16/46	(2006.01)		
(96) 19.06.2015			
(96) 15811659.0			
(73) MacroGenics, Inc., Rockville, MD 20850, US			
(72) BONVINI, Ezio, Potomac, MD 20854, US			
JOHNSON, Leslie S., Darnestown, MD 20874, US			
SHAH, Kalpana, Boyds, MD 20841, US			
LA MOTTE-MOHS, Ross, Boyds, MD 20841, US			
MOORE, Paul A., North Potomac, MD 20878, US			
KOENIG, Scott, Rockville, MD 20852, US			
(54) Kovalentně vázané diabody mající imunoreaktivitu s PD-1 a LAG-3 a			
způsoby jejich použití			
(32) 201462017467 P			
(31) 26.06.2014			
(33) US			
(86) PCT/US2015/036634			
(87) WO 2015/200119			
(74) PatentEnter s.r.o., Koliště 1965/13a, Brno, Černá Pole, 60200			
(97) EP 3167166			
(47) 04.11.2020			
(97) 17.03.2016			

(54) DEVASAGAYARAJ, Arokiasamy, Plainsboro, New Jersey 08536, US
Sloučeniny na bázi 4-fenyl-6-(2,2,2-trifluor-1-fenylethoxy)pyrimidinu a způsoby jejich použití
(32) 874596 P
(31) 12.12.2006
(33) US
(74) Rott, Růžička & Guttman a spol., Vyskočilova 1566, Praha 4, Michle, 14000

(97) **EP 3178494**
(47) 14.10.2020
(97) 14.06.2017
(51) **A61K 41/00** (2020.01)
A61P 35/00 (2006.01)
A61P 43/00 (2006.01)
(96) 09.07.2010
(96) 17152585.0
(73) Nanobiotix, 75012 Paris, FR
(72) LEVY, Laurent, 75014 Paris, FR
POTTIER, Agnès, 75006 PARIS, FR
POUL, Laurence, 75012 PARIS, FR
MAGGIORELLA, Laurence, 75012 PARIS, FR
(54) **Kovové nanočástice, jejich příprava a použití**
(32) 09165157, 224576 P
(31) 10.07.2009, 10.07.2009
(33) EP, US
(74) Všetečka Zelený Švorčík a partneři, advokátní a patentová kancelář, JUDr. Michal Havlík, Hálkova 1406/2, Praha 2, Nové Město, 12000

(97) **EP 3178599**
(47) 16.09.2020
(97) 14.06.2017
(51) **B23K 20/10** (2006.01)
B23K 20/26 (2006.01)
B23K 37/02 (2006.01)
B23Q 1/00 (2006.01)
(96) 05.12.2016
(96) 16202184.4
(73) MS Ultraschall Technologie GmbH, 78549 Spaichingen, DE
(72) Krell, Volker, 78579 Neuhausen ob Eck, DE
(54) **Stojanový stroj**
(32) 102015121354
(31) 08.12.2015
(33) DE
(74) Všetečka Zelený Švorčík a partneři, advokátní a patentová kancelář, JUDr. Michal Havlík, Hálkova 1406/2, Praha 2, Nové Město, 12000

(97) **EP 3181766**
(47) 12.08.2020
(97) 21.06.2017
(51) **E03F 5/04** (2006.01)
(96) 14.12.2016
(96) 16002654.8
(73) Geni*us B.V.B.A., 3300 Tienen, BE
(72) Nivelles, Geert Rita Erik Victor, 3300 Hakendover (Tienen), BE
(54) **Sestava sífónu**
(32) 1041625
(31) 15.12.2015
(33) NL
(74) PATENTSERVIS Praha a.s., Na Podkovce 281/10, Praha 4, Podolí, 14700

(97) **EP 3183166**
(47) 14.10.2020
(97) 25.02.2016
(51) **B62K 7/04** (2006.01)
B62K 19/32 (2006.01)
B62K 21/06 (2006.01)
F16C 19/16 (2006.01)
F16C 19/54 (2006.01)
F16C 35/06 (2006.01)
(96) 21.08.2015
(96) 15754190.5
(73) Larry VS Harry ApS, 1361 København K, DK
(72) MALMBORG, Lars Henrik, 1610 København V, DK
FOGH, Hans Bullitt, 1361 København K, DK
(54) **Hlavová trubka pro jízdní kolo**

(32) 14181996
(31) 22.08.2014
(33) EP
(86) PCT/EP2015/069204
(87) WO 2016/026950
(74) FISCHER & PARTNER IP s.r.o., Na hrobci 294/5, Praha 2, Nové Město, 12800

(97) **EP 3189909**
(47) 02.12.2020
(97) 12.07.2017
(51) **B21D 53/30** (2006.01)
B21D 22/14 (2006.01)
B21D 5/00 (2006.01)
(96) 24.10.2012
(96) 16002381.8
(73) Ronal AG, 4624 Härkingen, CH
(72) Muffatto, Giorgio, I-30035 Mirano (VE), IT
(54) **Zařízení a způsob výroby kola z lehkého kovu**
(32) 102011117034
(31) 27.10.2011
(33) DE
(74) Rott, Růžička & Guttman a spol., Vyskočilova 1566, Praha 4, Michle, 14000

(97) **EP 3191248**
(47) 04.11.2020
(97) 17.03.2016
(51) **B23F 5/16** (2006.01)
B23F 19/10 (2006.01)
(96) 01.09.2015
(96) 15757483.1
(73) FELSOMAT GmbH & Co. KG, 75203 Königsbach-Stein, DE
(72) THIJSEN, Johan, 3740 Bilzen, BE
PESCHINA, Jürgen, 75438 Knittlingen, DE
(54) **Zařízení k odvalovacímu loupacímu obrábění obrobku ke zhotovení fazety a příslušný provozní způsob**
(32) 102014218082
(31) 10.09.2014
(33) DE
(86) PCT/EP2015/069951
(87) WO 2016/037903
(74) Všetečka Zelený Švorčík a partneři, advokátní a patentová kancelář, JUDr. Michal Havlík, Hálkova 1406/2, Praha 2, Nové Město, 12000

(97) **EP 3191641**
(47) 28.10.2020
(97) 17.03.2016
(51) **D07B 1/14** (2006.01)
(96) 09.09.2015
(96) 15810727.6
(73) Teufelberger Holding Aktiengesellschaft, 4600 Wels, AT
(72) TRAXL, Robert, A-4600 Wels, AT
KAISER, Gunter, A-4600 Wels, AT
BALDINGER, Peter, A-4311 Schwertberg, AT
ERNST, Björn, A-4600 Wels, AT
RÜHRNÖSSL, Erich, A-4600 Wels, AT
KIRTH, Rudolf, A-4840 Vöcklabruck, AT
(54) **Vláknové lano**
(32) 5014614 U
(31) 11.09.2014
(33) AT
(86) PCT/AT2015/050221
(87) WO 2016/037207
(74) Čermák a spol., JUDr. Karel Čermák Ph.D., LL.M., advokát, Elišky Peškové 15/735, Praha 5, 15000

(97) **EP 3194234**
(47) 28.10.2020
(97) 24.03.2016
(51) **B61D 27/00** (2006.01)
(96) 09.09.2015
(96) 15790822.9
(73) Faiveley Transport Leipzig GmbH & Co. KG, 04435 Schkeuditz, DE
(72) FISCHER, Kai, 04178 Leipzig, DE
HOFFMANN, Erik, 04451 Borsdorf, DE

- HEISLER, Michael, 04288 Leipzig, DE
MADER, Sascha, 04157 Leipzig, DE
SAUER, Andreas, 04158 Leipzig, DE
THIERICKE, Christoph, 06682 Teuchern OT Schortau, DE
- (54) **Přístroj pro sdruženou regulaci tlakové ochrany a množství vzduchu ve vnitřním prostoru vysokorychlostních kolejových vozidel**
(32) 202014104358 U
(31) 15.09.2014
(33) DE
(86) PCT/DE2015/100386
(87) WO 2016/041549
(74) PatentEnter s.r.o., Koliště 1965/13a, Brno, Černá Pole, 60200
-
- (97) **EP 3194401**
(47) 21.10.2020
(97) 24.03.2016
(51) **C07D 487/04** (2006.01)
A61K 31/519 (2006.01)
A61P 35/00 (2006.01)
(96) 14.09.2015
(96) 15777760.8
(73) Gilead Sciences, Inc., Foster City, CA 94404, US
(72) ANDRES, Patricia, West Lafayette, IN 47906, US
BROWN, Brandon, Heath, Foster City, CA 94404, US
DIAZ, Krista, Marie, West Lafayette, IN 47906, US
KIM, Yoo, Joong, Foster City, CA 94404, US
ROETHLE, Paul, Berkeley, CA 94702, US
WANG, Fang, Foster City, CA 94404, US
SMOLENSKAYA, Valeriya, West Lafayette, IN 47906, US
- (54) **Tuhé formy modulátorů toll-like receptoru**
(32) 201462051063 P
(31) 16.09.2014
(33) US
(86) PCT/US2015/050037
(87) WO 2016/044182
(74) Všecka Zelený Švorčík a partneři, advokátní a patentová kancelář, JUDr. Michal Havlík, Hálkova 1406/2, Praha 2, Nové Město, 12000
-
- (97) **EP 3205653**
(47) 25.11.2020
(97) 14.04.2016
(51) **C07D 487/04** (2006.01)
A61K 31/519 (2006.01)
A61P 19/02 (2006.01)
A61P 29/00 (2006.01)
(96) 09.09.2015
(96) 15849469.0
(73) Jiangsu Hengrui Medicine Co., Ltd., Jiangsu 222047, CN
(72) SUN, Piaoyang, Lianyungang Jiangsu 222047, CN
WU, Guaili, Lianyungang Jiangsu 222047, CN
GAO, Xiaohui, Lianyungang Jiangsu 222047, CN
CHEN, Yongjiang, Lianyungang Jiangsu 222047, CN
SHEN, Lingjia, Lianyungang Jiangsu 222047, CN
- (54) **Krystalická forma hydrogensíranu inhibitoru jak a způsob její přípravy**
(32) 201410529863
(31) 09.10.2014
(33) CN
(86) PCT/CN2015/089223
(87) WO 2016/054959
(74) PatentEnter s.r.o., Koliště 1965/13a, Brno, Černá Pole, 60200
-
- (97) **EP 3209834**
(47) 09.12.2020
(97) 28.04.2016
(51) **E03D 5/02** (2006.01)
E03D 1/00 (2006.01)
B61D 35/00 (2006.01)
B60R 15/04 (2006.01)
B64D 11/02 (2006.01)
E03F 1/00 (2006.01)
(96) 21.10.2015
(96) 15781967.3
(73) Evac GmbH, 22880 Wedel, DE
(72) GETMANN, Dennis, 22880 Wedel, DE
MEYER, Patrick, 22880 Wedel, DE
- (54) **Sanitární jednotka s monitorovacím zařízením**
(32) 202014008423 U
(31) 23.10.2014
(33) DE
(86) PCT/EP2015/074361
(87) WO 2016/062765
(74) Rott, Růžička & Guttman a spol., Vyskočilova 1566, Praha 4, Michle, 14000
-
- (97) **EP 3212166**
(47) 02.12.2020
(97) 06.05.2016
(51) **A61K 9/00** (2006.01)
A61K 47/36 (2006.01)
C08L 5/00 (2006.01)
C08L 5/08 (2006.01)
(96) 28.10.2015
(96) 15798206.7
(73) LABORATOIRE MEDIDOM S.A., 6060 Sarnen, CH
(72) BOSSY, Leila Yolanda, CH-1276 Gingins, CH
DI NAPOLI, Alessandro, CH-1245 Collonge-Bellerive, CH
- (54) **Teplně sterilizovaná formule obsahující chitosan a postup její přípravy**
(32) PCT/EP2014/073246
(31) 29.10.2014
(33) EP
(86) PCT/IB2015/058300
(87) WO 2016/067210
(74) Halaxová & Halaxová TETRAPAT, Mgr. Eva Halaxová, Jinonická 804/80, Praha 5, Košíře, 15800
-
- (97) **EP 3214083**
(47) 16.09.2020
(97) 06.09.2017
(51) **C07D 401/14** (2006.01)
C07D 401/04 (2006.01)
C07D 401/02 (2006.01)
C07D 215/56 (2006.01)
A61K 31/47 (2006.01)
A61K 31/495 (2006.01)
A61P 33/02 (2006.01)
(96) 23.09.2009
(96) 17163383.7
(73) Melinta Subsidiary Corp., Morristown, NJ 07960, US
(72) HANSELMANN, Roger, Branford, CT Connecticut 06405, US
REEVE, Maxwell, M, Guilford, CT Connecticut 06437, US
JOHNSON, Graham, Madison, CT Connecticut 06443, US
- (54) **Způsob výroby chinolonových sloučenin**
(32) 194083 P
(31) 24.09.2008
(33) US
(74) Čermák a spol., JUDr. Karel Čermák Ph.D., LL.M., advokát, Elišky Peškové 15/735, Praha 5, 15000
-
- (97) **EP 3217856**
(47) 23.09.2020
(97) 19.05.2016
(51) **A61B 1/00** (2006.01)
A61B 1/012 (2006.01)
A61B 1/12 (2006.01)
A61B 1/31 (2006.01)
A61B 1/005 (2006.01)
(96) 09.11.2015
(96) 15858205.6
(73) OTTek Ltd., 1610000 Nazareth, IL
(72) LICHTENSTEIN, Yoav, 4520448 Hod Hasharon, IL
- (54) **Dutá sonda s rukávem**
(32) 201462077923 P
(31) 11.11.2014
(33) US
(86) PCT/IL2015/051077
(87) WO 2016/075682
(74) PatentEnter s.r.o., Koliště 1965/13a, Brno, Černá Pole, 60200
-
- (97) **EP 3218322**
(47) 28.10.2020

- | | | |
|--|-----------|---|
| (97) 19.05.2016 | | (33) JP |
| (51) C04B 28/04 | (2006.01) | (86) PCT/JP2015/005909 |
| C04B 5/00 | (2006.01) | (87) WO 2016/084384 |
| C04B 18/14 | (2006.01) | (74) PATENTSERVIS Praha a.s., Na Podkovce 281/10, Praha 4, Podolí, 14700 |
| C04B 111/00 | (2006.01) | |
| (96) 12.11.2015 | | (97) EP 3230459 |
| (96) 15798356.0 | | (47) 16.09.2020 |
| (73) CE-SYS Products GmbH, 98693 Ilmenau, DE | | (97) 16.06.2016 |
| (72) NOACK, Bernd, 07318 Saalfeld, DE | | (51) C12N 15/74 |
| HALBEDEL, Bernd, 98693 Ilmenau, DE | | (2006.01) |
| SCHADEWALD, Uwe, 98693 Ilmenau, DE | | C12N 9/02 |
| NASS, Michael, 98693 Martinroda, DE | | (2006.01) |
| RICKOWSKI, Bernd, 07318 Saalfeld, DE | | C12N 9/10 |
| TÄUBER, Andreas, 97723 Oberthulba, DE | | (2006.01) |
| (54) Stavební materiál k odrušení elektromagnetických vln, postup pro jeho výrobu a použití | | C12N 9/88 |
| (32) 102014017049 | | (2006.01) |
| (31) 13.11.2014 | | C12P 1/04 |
| (33) DE | | (2006.01) |
| (86) PCT/EP2015/076385 | | C12P 7/18 |
| (87) WO 2016/075213 | | (2006.01) |
| (74) Halaxová & Halaxová TETRAPAT, Mgr. Eva Halaxová, Jinonická 804/80, Praha 5, Košíře, 15800 | | C12R 1/145 |
| | | (2006.01) |
| | | C12N 15/52 |
| | | (2006.01) |
| | | (96) 07.12.2015 |
| | | (96) 15867841.7 |
| | | (73) LanzaTech New Zealand Limited, Auckland 1010, NZ |
| | | (72) KOEPKE, Michael, Skokie, IL 60077, US |
| | | MUELLER, Alexander Paul, Skokie, IL 60077, US |
| | | TRAN, Loan Phuong, Skokie, IL 60077, US |
| | | (54) Rekombinantní mikroorganismy vyznačující zvýšený tok skrz dráhu fermentace |
| | | (32) 201462089053 P, 201562168969 P |
| | | (31) 08.12.2014, 01.06.2015 |
| | | (33) US, US |
| | | (86) PCT/US2015/064351 |
| | | (87) WO 2016/094334 |
| | | (74) A. Holas & partner, Patentová a známková kancelář, Ing. Mgr. Hana Holasová, Křížová 105/4, Brno, Staré Brno, 60300 |
| (97) EP 3219726 | | (97) EP 3232840 |
| (47) 02.12.2020 | | (47) 25.11.2020 |
| (97) 20.09.2017 | | (97) 23.06.2016 |
| (51) C07K 16/24 | (2006.01) | (51) A24F 47/00 |
| (96) 17.03.2016 | | (2020.01) |
| (96) 16160907.8 | | (96) 14.12.2015 |
| (73) Tillotts Pharma AG, 4310 Rheinfelden, CH | | (96) 15817141.3 |
| (72) GUNDE, Tea, 8005 Zürich, CH | | (73) Philip Morris Products S.A., 2000 Neuchâtel, CH |
| MEYER, Sebastian, 5445 Eggenwil, CH | | (72) MIRONOV, Oleg, 2000 Neuchâtel, CH |
| FURRER, Esther Maria, 8103 Unterengstringen, CH | | ZINOVIK, Ihar Nikolaevich, 2034 Peseux, CH |
| (54) Anti-TNF alfa protilátky a jejich funkční fragmenty | | FERNANDO, Keethan Dasnavis, 2000 Neuchâtel, CH |
| (74) Traplová Hakr Kubát, advokátní a patentová kancelář, Ing. Eduard Hakr, patentový zástupce, Přístavní 24, Praha 7, 17000 | | (54) Systémy generující aerosol a způsoby vedení proudění vzduchu uvnitř elektricky zahříváného systému generujícího aerosol |
| | | (32) 14197849, 15176545 |
| | | (31) 15.12.2014, 13.07.2015 |
| | | (33) EP, EP |
| | | (86) PCT/EP2015/079623 |
| | | (87) WO 2016/096745 |
| | | (74) PatentEnter s.r.o., Koliště 1965/13a, Brno, Černá Pole, 60200 |
| (97) EP 3221349 | | (97) EP 3238451 |
| (47) 04.11.2020 | | (47) 18.11.2020 |
| (97) 26.05.2016 | | (97) 30.06.2016 |
| (51) C07K 16/18 | (2006.01) | (51) H04N 21/218 |
| C07K 14/435 | (2006.01) | (2011.01) |
| G01N 33/53 | (2006.01) | H04N 21/225 |
| (2006.01) | | (2011.01) |
| (96) 18.11.2015 | | H04N 21/2343 |
| (96) 15837211.0 | | (2011.01) |
| (73) Axon Neuroscience SE, 6016 Larnaca, CY | | H04N 21/4147 |
| (72) NOVAK, Michal, 811 04 Bratislava, SK | | (2011.01) |
| KONTSEKOVA, Eva, 903 01 Senec, SK | | H04N 21/418 |
| KOVACECH, Branislav, 851 01 Bratislava, SK | | (2011.01) |
| SKRABANA, Rostislav, 841 07 Bratislava, SK | | H04N 21/433 |
| (54) Humanizovaná anti-tau protilátka v léčbě Alzheimer onemocnění | | (2011.01) |
| (32) 201462081809 P | | H04N 21/437 |
| (31) 19.11.2014 | | (2011.01) |
| (33) US | | H04N 21/44 |
| (86) PCT/IB2015/002610 | | (2011.01) |
| (87) WO 2016/079597 | | H04N 21/6379 |
| (74) PATENTSERVIS Praha a.s., Na Podkovce 281/10, Praha 4, Podolí, 14700 | | (2011.01) |
| | | H04N 21/845 |
| | | (2011.01) |
| | | H04N 21/20 |
| | | (2011.01) |
| (97) EP 3225602 | | (96) 22.12.2015 |
| (47) 25.11.2020 | | (96) 15823707.3 |
| (97) 02.06.2016 | | (73) Softathome, 92700 Colombes, FR |
| (51) C03C 27/06 | (2006.01) | (72) CREUSOT, Daniel, 78960 Voisins le Bretonneux, FR |
| E06B 3/66 | (2006.01) | GRAVE, Philippe, 92400 Courbevoie, FR |
| E06B 3/663 | (2006.01) | GUITTON, Pierre, 75020 Paris, FR |
| E06B 3/677 | (2006.01) | VAN DEN BERG, Romain, 75010 Paris, FR |
| (96) 27.11.2015 | | MAKOWSKI, Wojciech, 78230 Le Pecq, FR |
| (96) 15862666.3 | | (54) Systém pro distribuci multimediálního obsahu |
| (73) Panasonic Intellectual Property Management Co., Ltd., Osaka-shi, Osaka 540-6207, JP | | (32) 1463305 |
| (72) ABE, Hiroyuki, Osaka-shi, Osaka 540-6207, JP | | (31) 24.12.2014 |
| URIU, Eiichi, Osaka-shi, Osaka 540-6207, JP | | |
| ISHIBASHI, Tasuku, Osaka-shi, Osaka 540-6207, JP | | |
| (54) Skleněná panelová jednotka | | |
| (32) 2014240578 | | |
| (31) 27.11.2014 | | |

- (33) FR
(86) PCT/FR2015/053732
(87) WO 2016/102895
(74) Všeťečka Zelený Švorčík a partneři, advokátní a patentová kancelář, JUDr. Michal Havlík, Hálkova 1406/2, Praha 2, Nové Město, 12000
-
- (97) **EP 3240486**
(47) 26.08.2020
(97) 07.07.2016
(51) **A61B 17/00** (2006.01)
A61L 24/00 (2006.01)
B05C 17/005 (2006.01)
A61M 35/00 (2006.01)
(96) 22.12.2015
(96) 15816853.4
(73) Advanced Medical Solutions Limited, Winsford, Cheshire CW7 3RT, GB
(72) MILLER, Guy Stephen, Saltash Cornwall PL12 4AP, GB
PARISH, Simon Mark, Exeter EX4 7BG, GB
(54) **Aplikátor lepidla**
(32) 201423306
(31) 29.12.2014
(33) GB
(86) PCT/GB2015/054119
(87) WO 2016/108042
(74) ZIVKO MIJATOVIC & PARTNERS s.r.o., Jugoslávských partyzánů 639/26, Praha 6, Bubeneč, 16000
-
- (97) **EP 3259255**
(47) 21.10.2020
(97) 25.08.2016
(51) **C07D 263/34** (2006.01)
A61K 31/421 (2006.01)
A61P 9/12 (2006.01)
(96) 12.02.2016
(96) 16708268.4
(73) Theravance Biopharma R&D IP, LLC, South San Francisco, CA 94080, US
(72) FLEURY, Melissa, Brisbane, California 94005, US
HUGHES, Adam D., Half Moon Bay, California 94019, US
BEAUSOLEIL, Anne-Marie, Redwood City, California 94063, US
FENSTER, Erik, San Bruno, California 94066, US
THALLADI, Venkat R., Foster City, California 94404, US
RAPTA, Miroslav, San Carlos, California 94070, US
(54) **Kyselina (2R,4R)-5-(5'-chlor-2'-fluorbifenyl-4-yl)-2-hydroxy-4-[(5-methyloxazol-2-karbonyl)amino]pentanová**
(32) 201562118067 P
(31) 19.02.2015
(33) US
(86) PCT/US2016/017699
(87) WO 2016/133803
(74) FAJNOR IP s.r.o., Pobřežní 249/46, Praha 8, Karlín, 18600
-
- (97) **EP 3263530**
(47) 14.10.2020
(97) 03.01.2018
(51) **C02F 1/56** (2006.01)
C02F 1/72 (2006.01)
E02B 15/04 (2006.01)
E04H 4/00 (2006.01)
E04H 4/16 (2006.01)
C02F 103/42 (2006.01)
(96) 16.11.2007
(96) 17175638.0
(73) Crystal Lagoons (Curaçao) B.V., Mensing 14, CW
(72) Fischmann, T. Fernando, 8830 Vitacura, Santiago, CL
(54) **Struktura obsahující vodní útvar větší než 15 000 m3 pro rekreační použití**
(32) 200603225
(31) 21.11.2006
(33) CL
(74) Traplová Hakr Kubát, advokátní a patentová kancelář, Ing. Eduard Hakr patentový zástupce, Přístavní 24, Praha 7, 17000
-
- (97) **EP 3263824**
(47) 21.10.2020
(97) 03.01.2018
- (51) **E06B 9/30** (2006.01)
E06B 9/327 (2006.01)
E06B 9/386 (2006.01)
(96) 28.06.2017
(96) 17178271.7
(73) STORENMATERIAL AG, 8954 Geroldswil, CH
(72) HAUSER, Jakob, 8816 Hirzel, CH
STINGELIN, Christophe, 5724 Dürrenäsch, CH
ISENSCHMID, Sascha, 6247 Schötz, CH
(54) **Lamela a stóra složená z lamel**
(32) 8282016
(31) 29.06.2016
(33) CH
(74) Čermák a spol., JUDr. Karel Čermák Ph.D., LL.M., advokát, Elišky Peškové 15/735, Praha 5, 15000
-
- (97) **EP 3266955**
(47) 25.11.2020
(97) 10.01.2018
(51) **E04F 15/02** (2006.01)
E04F 15/04 (2006.01)
E04B 5/00 (2006.01)
(96) 27.10.2006
(96) 17180642.5
(73) Vålinge Innovation AB, 263 65 Viken, SE
(72) PERVAN, Darko, 263 61 Viken, SE
PÅLSSON, Agne, deceased, SE
(54) **Mechanické blokování stavebních panelů s flexibilním štětinatým jazýčkem**
(32) 0601550
(31) 11.07.2006
(33) SE
(74) FISCHER & PARTNER IP s.r.o., Na hrobcí 294/5, Praha 2, Nové Město, 12800
-
- (97) **EP 3275319**
(47) 05.08.2020
(97) 29.09.2016
(51) **A24F 40/30** (2020.01)
A24F 13/12 (2006.01)
A24F 40/10 (2020.01)
A24F 40/20 (2020.01)
A24F 40/40 (2020.01)
A24F 7/00 (2006.01)
(96) 23.06.2015
(96) 15885957.9
(73) CHINA TOBACCO YUNNAN INDUSTRIAL CO., LTD, Wuhua District Kunming Yunnan 650231, CN
(72) MIAO, Mingming, Kunming Yunnan 650231, CN
TANG, Jianguo, Kunming Yunnan 650231, CN
ZHENG, Xudong, Kunming Yunnan 650231, CN
SHANG, Shanzhai, Kunming Yunnan 650231, CN
YUAN, Dalin, Kunming Yunnan 650231, CN
LEI, Ping, Kunming Yunnan 650231, CN
SUN, Zhiyong, Kunming Yunnan 650231, CN
LI, Shoubo, Kunming Yunnan 650231, CN
CHEN, Yongkuan, Kunming Yunnan 650231, CN
YANG, Liu, Kunming Yunnan 650231, CN
YANG, Ji, Kunming Yunnan 650231, CN
HAN, Yi, Kunming Yunnan 650231, CN
HAN, Jingmei, Kunming Yunnan 650231, CN
(54) **Cigaretové kuřácké zařízení s elektrickým ohřevem mající kuřáckou funkci elektronické cigarety**
(32) 201510127270
(31) 23.03.2015
(33) CN
(86) PCT/CN2015/082078
(87) WO 2016/150019
(74) Všeťečka Zelený Švorčík a partneři, advokátní a patentová kancelář, JUDr. Michal Havlík, Hálkova 1406/2, Praha 2, Nové Město, 12000
-
- (97) **EP 3283500**
(47) 11.11.2020
(97) 13.10.2016
(51) **C12N 15/113** (2010.01)
C12N 15/11 (2006.01)

(96) C07H 21/00	(2006.01)	(86) PCT/US2016/031109
(96) 07.04.2016		(87) WO 2016/179456
(96) 16777291.2		(74) Rott, Růžička & Guttman a spol., Vyskočilova 1566, Praha 4, Michle, 14000
(73) The University of Chicago, Chicago, IL 60637, US Northwestern University, Evanston, IL 60208, US		
(72) MCNALLY, Elizabeth, Oak Park, IL 60302, US WYATT, Eugene, Chicago, IL 60657, US		(97) EP 3292740
(54) Kompozice a způsoby pro korekci pletencové svalové dystrofie typu 2C použitím přeskakování exonů		(47) 29.07.2020
(32) 201562144712 P		(97) 01.02.2018
(31) 08.04.2015		(51) H05B 45/12 (2020.01)
(33) US		(96) 29.07.2016
(86) PCT/US2016/026477		(96) 16880190.0
(87) WO 2016/164602		(73) Raytheon Canada Ltd., Ottawa, ON K1R 7X7, CA
(74) PatentEnter s.r.o., Koliště 1965/13a, Brno, Černá Pole, 60200		(72) WAGNER, Kevin B., Wyevale, ON L0L 2T0, CA NOBES, Ryan, New Lowell, ON L0M 1N0, CA
		(54) Řízení světelného zdroje pulzně šířkovou modulací a způsob
(97) EP 3283770		(86) PCT/CA2016/050896
(47) 14.10.2020		(87) WO 2018/018124
(97) 20.10.2016		(74) PatentEnter s.r.o., Koliště 1965/13a, Brno, Černá Pole, 60200
(51) F04C 29/00 (2006.01)		
F04C 18/16 (2006.01)		(97) EP 3298930
F04C 18/08 (2006.01)		(47) 16.09.2020
(96) 12.04.2016		(97) 28.03.2018
(96) 16729752.2		(51) A47C 27/08 (2006.01)
(73) Atlas Copco Airpower, Naamloze Vennootschap, 2610 Wilrijk, BE		F16K 15/20 (2006.01)
(72) NACHTEGAELE, Johan, 2610 Wilrijk, BE		F16K 17/04 (2006.01)
DE BOCK, Simon Peter G., 2610 Wilrijk, BE		F16K 17/168 (2006.01)
(54) Šroubový kompresor a v něm použitý kompresorový prvek a převodovka		B60C 29/00 (2006.01)
(32) 201505250, 201505396		(96) 12.05.2017
(31) 17.04.2015, 26.06.2015		(96) 17170923.1
(33) BE, BE		(73) Intex Marketing Ltd., Road Town, Tortola VG1110, VG
(86) PCT/BE2016/000017		(72) LIN, Hua Hsiang, Xiamen, Fujian, 361022, TW
(87) WO 2016/164989		HSU, Yaw Yuan, Xiamen, Fujian 361022, TW
(74) HARBER IP s.r.o., Dukelských hrdinů 567/52, Praha 7, Holešovice, 17000		(54) Dekompresní vzduchový ventil
		(32) 201610316878
(97) EP 3289157		(31) 12.05.2016
(47) 14.10.2020		(33) CN
(97) 03.11.2016		(74) PATENTSERVIS Praha a.s., Na Podkovce 281/10, Praha 4, Podolí, 14700
(51) E05F 1/12 (2006.01)		
E05F 5/00 (2017.01)		(97) EP 3299463
E05D 7/04 (2006.01)		(47) 21.10.2020
(96) 27.04.2016		(97) 28.03.2018
(96) 16719383.8		(51) C12N 15/10 (2006.01)
(73) Arturo Salice S.p.A., 22060 Novedrate (Como), IT		C12P 19/34 (2006.01)
(72) SALICE, Luciano, 22060 Carimate, IT		(96) 30.10.2003
(54) Zpomalovaný závěs pro nábytek		(96) 17177016.7
(32) MI20150619		(73) Nuevolution A/S, 2100 Copenhagen, DK
(31) 30.04.2015		(72) FRESKIGARD, Per-Ola, 4153 Reinach, CH
(33) IT		FRANCH, Thomas, 3070 Snekkersten, DK
(86) PCT/EP2016/059375		GOULIAEV, Alex Haahr, 3670 Veksø, DK
(87) WO 2016/174071		LUNDORF, Mikkel Dybro, 4000 Roskilde, DK
(74) Rott, Růžička & Guttman a spol., Vyskočilova 1566, Praha 4, Michle, 14000		FELDING, Jakob, 2920 Charlottenlund, DK
		OLSEN, Eva Kampmann, 2730 Herlev, DK
(97) EP 3292144		HOLTMANN, Anette, 2750 Ballerup, DK
(47) 26.08.2020		JAKOBSEN, Søren Nyboe, 2900 Hellerup, DK
(97) 10.11.2016		SAMS, Christiam Klamer, 3500 Værløse, DK
(51) A61K 38/17 (2006.01)		GLAD, Sanne Schrøder, 2750 Ballerup, DK
C12Q 1/60 (2006.01)		JENSEN, Kim Birkebak, 2610 Rødovre, DK
A61P 9/10 (2006.01)		PEDERSEN, Henrik, 2880 Bagsværd, DK
C07K 14/705 (2006.01)		(54) Enzymatické kódování
G01N 33/92 (2006.01)		(32) 200201652, 422167 P, 200201955, 434425 P, 200301064, 486199 P
G01N 33/50 (2006.01)		(31) 30.10.2002, 30.10.2002, 19.12.2002, 19.12.2002, 11.07.2003, 11.07.2003
(96) 06.05.2016		(33) DK, US, DK, US, DK, US
(96) 16790128.9		(74) HARBER IP s.r.o., Dukelských hrdinů 567/52, Praha 7, Holešovice, 17000
(73) OncoImmune, Inc., Rockville, MD 20850, US		
(72) LIU, Yang, Baltimore, MD 20202, US		(97) EP 3300742
ZHENG, Pan, Baltimore, Maryland 21202, US		(47) 04.11.2020
(54) Použití CD24 pro snížení hladin nízkodenzitního cholesterolového lipoproteinu		(97) 04.04.2018
(32) 201562158157 P		(51) A61K 38/40 (2006.01)
(31) 07.05.2015		A61K 45/06 (2006.01)
(33) US		A61K 31/16 (2006.01)
		A61K 31/198 (2006.01)
		A61K 31/4196 (2006.01)
		A61K 31/4412 (2006.01)
		A61P 9/10 (2006.01)
		A61P 41/00 (2006.01)

	<i>A61P 39/04</i>	(2006.01)	(96)	15.06.2016	
	<i>A61K 31/4704</i>	(2006.01)	(96)	16810994.0	
	<i>A61K 31/223</i>	(2006.01)	(73)	GlaxoSmithKline Intellectual Property Development Limited, Brentford Middlesex TW8 9GS, GB	
	<i>A61K 31/426</i>	(2006.01)		Astex Therapeutics Limited, Cambridge CB4 0QA, GB	
	<i>A61K 31/472</i>	(2006.01)	(72)	KERNS, Jeffrey K, King of Prussia, Pennsylvania 19406, US	
	<i>A61P 25/28</i>	(2006.01)		CALLAHAN, James Francis, King of Prussia, Pennsylvania 19406, US	
(96)	08.06.2015			YAN, Hongxing, King of Prussia, Pennsylvania 19406, US	
(96)	17200065.5			HEIGHTMAN, Thomas Daniel, Cambridge Cambridgeshire, GB	
(73)	Grifols Worldwide Operations Limited, Dublin 22, IE			GRIFFITHS-JONES, Charlotte Mary, Cambridge Cambridgeshire, GB	
(72)	ROSS, DAVID A., CARY, NC North Carolina 27511, US			WOOLFORD, Alison Jo-Anne, Cambridge Cambridgeshire, GB	
	CRUMRINE, RALPH CHRISTIAN, DURHAM, NC North Carolina 27713, US			LI, Tindy, King of Prussia, Pennsylvania 19406, US	
(54)	Transferin pro použití v léčbě stavů, jako je ischemie, spojených s Hypoxií indukovaným transkripčním faktorem (HIF).			LAKDAWALA SHAH, Ami, King of Prussia, Pennsylvania 19406, US	
(32)	201462023446 P			DAVIS, Roderick S., King of Prussia, Pennsylvania 19406, US	
(31)	11.07.2014			NORTON, David, Cambridge Cambridgeshire, GB	
(33)	US			GOODWIN, Nicole Cathleen, King of Prussia, Pennsylvania 19406, US	
(74)	Kania, Sedlák, Smola, s.r.o., Mendlovo náměstí 907/1a, Brno, Staré Brno, 60300			JIN, Yun, Shanghai 201203, CN	
				HAMILTON, Paris L., Anderson, South Carolina 29625, US	
				BOEHM, Jeffrey Charles, King of Prussia Pennsylvania 19406, US	
			(54)	Regulátory NRF2	
(97)	EP 3303431		(32)	201562175510 P	
(47)	16.09.2020		(31)	15.06.2015	
(97)	01.12.2016		(33)	US	
(51)	<i>C08G 18/48</i>	(2006.01)	(86)	PCT/CN2016/085806	
	<i>C08G 18/58</i>	(2006.01)	(87)	WO 2016/202253	
	<i>C08G 18/22</i>	(2006.01)	(74)	KOREJZOVA LEGAL v.o.s., JUDr. Petra Sauvage de Brantes, Korunní 810/104, Praha 10, Vinohrady, 10100	
	<i>C08G 18/32</i>	(2006.01)			
	<i>C08G 18/40</i>	(2006.01)			
(96)	18.05.2016		(97)	EP 3310331	
(96)	16723122.4		(47)	14.10.2020	
(73)	BASF SE, 67056 Ludwigshafen am Rhein, DE		(97)	22.12.2016	
(72)	GOESCHEL, Julia, 28201 Bremen, DE		(51)	<i>A61K 9/00</i>	(2006.01)
	BOKERN, Stefan, 200137 Pudong Shanghai, CN			<i>A61K 47/02</i>	(2006.01)
	STOLL, Ragnar, 49078 Osnabrueck, DE			<i>A61K 9/08</i>	(2006.01)
(54)	Polyuretan-polyizokyanurátová sloučenina s vynikajícími mechanickými vlastnostmi			<i>A61K 31/215</i>	(2006.01)
(32)	15169705			<i>A61P 31/04</i>	(2006.01)
(31)	28.05.2015		(96)	14.06.2016	
(33)	EP		(96)	16729258.0	
(86)	PCT/EP2016/061060		(73)	Nabriva Therapeutics GMBH, 1110 Wien, AT	
(87)	WO 2016/188805		(72)	FERENCIC, Mathias, 3400 Klosterneuburg, AT	
(74)	Všetečka Zelený Švorčík a partneři, advokátní a patentová kancelář, JUDr. Otakar Švorčík, Hálkova 1406/2, Praha 2, Nové Město, 12000			HEILMAYER, Werner, 7034 Zillingtal, AT	
				HINSMANN, Peter, 1030 Wien, AT	
				WICHA, Wolfgang, 2460 Bruck an der Leitha, AT	
			(54)	Farmaceutické formulace lefamulinu pro injekce	
(97)	EP 3305260		(32)	201562180871 P	
(47)	14.10.2020		(31)	17.06.2015	
(97)	15.12.2016		(33)	US	
(51)	<i>A61F 13/15</i>	(2006.01)	(86)	PCT/EP2016/063609	
	<i>A61F 13/511</i>	(2006.01)	(87)	WO 2016/202788	
(96)	16.05.2016		(74)	Rott, Růžička & Guttman a spol., Vyskočilova 1566, Praha 4, Michle, 14000	
(96)	16807250.2				
(73)	Zuiko Corporation, Osaka 566-0045, JP				
(72)	FUKUHARA Takeshi, Settu-Shi Osaka 566-0045, JP				
(54)	Vrstvená folie a zařízení a způsob výroby vrstvené folie		(97)	EP 3312473	
(32)	2015116142		(47)	18.11.2020	
(31)	08.06.2015		(97)	25.04.2018	
(33)	JP		(51)	<i>F16H 25/24</i>	(2006.01)
(86)	PCT/JP2016/064428			<i>F16H 25/22</i>	(2006.01)
(87)	WO 2016/199543		(96)	17.10.2017	
(74)	PATENTSERVIS Praha a.s., Na Podkovce 281/10, Praha 4, Podolí, 14700		(96)	17196755.7	
			(73)	SFS Intec Holding AG, 9435 Heerbrugg, CH	
			(72)	ZACH, Marijo, 9443 Widnau, CH	
				KUSTER, Hanspeter, 9436 Balgach, CH	
(97)	EP 3307739			KALB, Andreas, 6858 Schwarzach, AT	
(47)	07.10.2020			FREI, Stefan, 9443 Widnau, CH	
(97)	22.12.2016			HUTTER, Pascal, 9444 Diepoldsau, CH	
(51)	<i>C07D 417/10</i>	(2006.01)	(54)	Kuličkový šroub a způsob kompenzace nerovnováhy	
	<i>C07D 403/10</i>	(2006.01)	(32)	102016120249	
	<i>C07D 249/04</i>	(2006.01)	(31)	24.10.2016	
	<i>C07D 249/18</i>	(2006.01)	(33)	DE	
	<i>C07C 15/16</i>	(2006.01)	(74)	Macek and Partners, Mgr. Jiří Macek, Sázavská 751/16, Praha 2, Vinohrady, 12000	
	<i>A61P 25/00</i>	(2006.01)			
	<i>A61P 11/00</i>	(2006.01)			
	<i>A61P 27/00</i>	(2006.01)			
	<i>A61P 9/00</i>	(2006.01)			
	<i>A61P 35/00</i>	(2006.01)	(97)	EP 3314062	
	<i>A61P 37/00</i>	(2006.01)	(47)	18.11.2020	
	<i>A61K 31/5365</i>	(2006.01)	(97)	29.12.2016	
			(51)	<i>E02F 9/28</i>	(2006.01)

(96) 15.06.2016
(96) 16814808.8
(73) Combi Wear Parts AB, 681 24 Kristinehamn, SE
(72) QUARFORDT, Per, 668 91 Storfors, SE
GABELA, Adnan, 681 31 Kristinehamn, SE
LINDBLAD, Jonas, 65672 Skattkärr, SE
WECHSELBERGER, Niclas, 653 49 Karlstad, SE
FASTH, Michael, 341 94 Ljungby, SE
(54) **SYSTÉM OPOTŘEBITELNÉHO DÍLU A ZPŮSOB ZAJIŠTĚNÍ
OPOTŘEBITELNÉHO DÍLU**
(32) 1530100
(31) 26.06.2015
(33) SE
(86) PCT/SE2016/050577
(87) WO 2016/209146
(74) FISCHER & PARTNER IP s.r.o., Na hrobcí 294/5, Praha 2, Nové Město,
12800

(97) **EP 3324181**
(47) 09.09.2020
(97) 19.01.2017
(51) **G01N 29/24** (2006.01)
A61B 8/00 (2006.01)
B06B 1/06 (2006.01)
H04R 17/00 (2006.01)
G01N 29/04 (2006.01)
B06B 1/10 (2006.01)
G01H 11/08 (2006.01)
(96) 18.07.2016
(96) 16823934.1
(73) Universidad de Granada, 18071 Granada, ES
Servicio Andaluz de Salud, 41071 Sevilla, ES
(72) RUS CALBORG, Guillermo, 18071 Granada, ES
VALERA MARTÍNEZ, Alicia, 18071 Granada, ES
SÁNCHEZ MUÑOZ, Elena, 18071 Granada, ES
MOLINA GARCÍA, Francisca, 18012 Granada, ES
(54) **Měníč zahrnující zařízení pro emitování torzních ultrazvukových vln**
(32) 201500600
(31) 16.07.2015
(33) ES
(86) PCT/ES2016/070540
(87) WO 2017/009516
(74) Všeťečka Zelený Švorčík a partneři, advokátní a patentová kancelář, JUDr.
Michal Havlík, Hálkova 1406/2, Praha 2, Nové Město, 12000

(97) **EP 3324487**
(47) 30.12.2020
(97) 23.05.2018
(51) **H01R 4/02** (2006.01)
H01R 4/62 (2006.01)
H01R 43/02 (2006.01)
B23K 26/36 (2014.01)
B23K 26/361 (2014.01)
B23K 101/38 (2006.01)
B23K 20/10 (2006.01)
(96) 07.11.2017
(96) 17200262.8
(73) Auto-Kabel Management GmbH, 79688 Hausen i.W., DE
(72) Scharkowski, Oliver, 79669 Zell im Wiesental, DE
(54) **Spojení elektrického vodiče s přívodní svorkou**
(32) 102016121979, 102016125748
(31) 16.11.2016, 28.12.2016
(33) DE, DE
(74) Čermák a spol., JUDr. Karel Čermák Ph.D., LL.M., advokát, Elišky
Peškové 15/735, Praha 5, 15000

(97) **EP 3325453**
(47) 21.10.2020
(97) 26.01.2017
(51) **C07D 279/20** (2006.01)
(96) 20.07.2016
(96) 16745078.2
(73) WisTa Laboratories Ltd., Singapore 658066, SG
(72) STOREY, John Mervyn David, Old Aberdeen Aberdeenshire AB24 3UE,
GB
LARCH, Christopher Paul, Old Aberdeen Aberdeenshire AB24 3UE, GB

KEMP, Steven John, Old Aberdeen Aberdeenshire AB24 3UE, GB
CLUNAS, Scott, Old Aberdeen Aberdeenshire AB24 3UE, GB
NICOLL, Sarah Louise, Old Aberdeen Aberdeenshire AB24 3UE, GB
GIBBARD, Helen Sarah, Old Aberdeen Aberdeenshire AB24 3UE, GB
SIMPSON, Michael, Old Aberdeen Aberdeenshire AB24 3UE, GB
SINCLAIR, James Peter, Old Aberdeen Aberdeenshire AB24 3UE, GB
MARSHALL, Colin, Old Aberdeen Aberdeenshire AB24 3UE, GB
(54) **Způsoby chemické syntézy substituovaných 10h-fenothiazin-3,7-
diaminových sloučenin**
(32) 201512678
(31) 20.07.2015
(33) GB
(86) PCT/EP2016/067302
(87) WO 2017/013174
(74) KOREJZOVA LEGAL v.o.s., JUDr. Petra Sauvage de Brantes, Korunní
810/104, Praha 10, Vinohrady, 10100

(97) **EP 3326605**
(47) 04.11.2020
(97) 30.05.2018
(51) **A61J 1/10** (2006.01)
A61M 5/00 (2006.01)
B65D 83/16 (2006.01)
A61J 1/14 (2006.01)
(96) 24.10.2012
(96) 18151019.9
(73) optifer GmbH, 87466 Oy-Mittelberg, DE
(72) Fleischner, Wilhelm, 91732 Merkendorf, DE
Weichhard, Edgar, 87466 Oy-Mittelberg, DE
(54) **Vak pro předzásobení a odběr kapalně přísady za aseptických
podmínek**
(32) 102011117268
(31) 28.10.2011
(33) DE
(74) Všeťečka Zelený Švorčík a partneři, advokátní a patentová kancelář, JUDr.
Michal Havlík, Hálkova 1406/2, Praha 2, Nové Město, 12000

(97) **EP 3331367**
(47) 04.11.2020
(97) 09.02.2017
(51) **A21D 13/068** (2017.01)
A21D 13/80 (2017.01)
A21D 2/16 (2006.01)
A23L 29/10 (2016.01)
(96) 04.08.2016
(96) 16751548.5
(73) Generale Biscuit, 92140 Clamart, FR
(72) RABAULT, Jean-Luc, 92140 Clamart, FR
DEGARDIN, Jerome, 92140 Clamart, FR
PRICE, Wayne, Reading Berkshire RG6 6LA, GB
(54) **Poživatelný produkt bez květu**
(32) 15179904
(31) 05.08.2015
(33) EP
(86) PCT/EP2016/068693
(87) WO 2017/021510
(74) FISCHER & PARTNER IP s.r.o., Na hrobcí 294/5, Praha 2, Nové Město,
12800

(97) **EP 3331495**
(47) 04.11.2020
(97) 09.02.2017
(51) **A61K 9/00** (2006.01)
A61K 38/09 (2006.01)
A61K 47/34 (2017.01)
A61K 31/568 (2006.01)
A61P 5/26 (2006.01)
(96) 03.08.2016
(96) 16751437.1
(73) Tolmar International Limited, Dublin 2, D02 T292, IE
(72) DOWNING, John, Milton, Fort Collins, CO 80521, US
SAXENA, Vipin, Carol Stream, IL 60188, US
MIDDLETON, John, Fort Collins, CO 80525, US
(54) **Kapalný polymerní dodávací systém pro podávání léčiv po delší dobu**
(32) 201562200198 P, 201662275407 P
(31) 03.08.2015, 06.01.2016

- (33) US, US
(86) PCT/US2016/045334
(87) WO 2017/024027
(74) Všeťečka Zelený Švorčík a partneři, advokátní a patentová kancelář, JUDr. Michal Havlík, Hálkova 1406/2, Praha 2, Nové Město, 12000
-
- (97) **EP 3334995**
(47) 21.10.2020
(97) 16.02.2017
(51) **F28G 1/08** (2006.01)
F28G 1/14 (2006.01)
B08B 9/043 (2006.01)
F28D 7/10 (2006.01)
F28F 1/40 (2006.01)
(96) 02.08.2016
(96) 16747730.6
(73) Linde GmbH, 82049 Pullach, DE
(72) ADLER, Robert, 2201 Gerasdorf, AT
KLEIN, Ekkehardt, 3434 Katzelsdorf, AT
NAGL, Christoph, 2534 Alland, AT
POLLAK, Andreas, 1160 Wien, AT
(54) **Výměník tepla**
(32) 102015010455
(31) 11.08.2015
(33) DE
(86) PCT/EP2016/001328
(87) WO 2017/025173
(74) FISCHER & PARTNER IP s.r.o., Na hrobcí 294/5, Praha 2, Nové Město, 12800
-
- (97) **EP 3335871**
(47) 16.09.2020
(97) 20.06.2018
(51) **B32B 5/02** (2006.01)
B32B 5/08 (2006.01)
B32B 5/18 (2006.01)
B32B 5/24 (2006.01)
B32B 5/26 (2006.01)
B32B 23/04 (2006.01)
B32B 23/10 (2006.01)
B32B 27/06 (2006.01)
B32B 27/12 (2006.01)
B32B 27/32 (2006.01)
B32B 37/06 (2006.01)
B32B 37/10 (2006.01)
(96) 19.12.2017
(96) 17208509.4
(73) Adler Evo S.r.l., 10060 Virle Piemonte, IT
(72) LESAGE, Giorgio, 10128 TORINO, IT
TOCCHI, Gabriele, 20900 MONZA, IT
ROSSI, Samuele, 20832 DESIO, IT
TARELLO, Maurizio, 10014 CALUSO, IT
(54) **Vícevrstvá struktura a z ní vyrobená automobilová komponenta**
(32) 201600128166
(31) 19.12.2016
(33) IT
(74) Všeťečka Zelený Švorčík a partneři, advokátní a patentová kancelář, JUDr. Michal Havlík, Hálkova 1406/2, Praha 2, Nové Město, 12000
-
- (97) **EP 3336400**
(47) 23.09.2020
(97) 20.06.2018
(51) **F16L 5/08** (2006.01)
F16L 5/14 (2006.01)
H02G 3/22 (2006.01)
(96) 19.12.2016
(96) 16020504.3
(73) Hauff-Technik GmbH & Co. KG, 89568 Hermaringen, DE
(72) Senol, Egritepe, 89520 Heidenheim, DE
(54) **Průchodka pro vedení s elastomerovým tělesem**
(74) ŽOVICOVÁ & ŽOVIC IP, s.r.o., Záhradnícka 36, Bratislava, 82108
-
- (97) **EP 3339798**
(47) 23.09.2020
(97) 27.06.2018
(51) **F42B 3/12** (2006.01)
- (96) 17.12.2014
(96) 18157614.1
(73) RUAG Ammotec GmbH, 90765 Fürth, DE
(72) WINTER, Andreas, 90768 Fürth, DE
ULRICH, Georg, 90768 Fürth, DE
(54) **Způsob výroby elektrických spouštěcích prvků pro pyrotechnické účely**
(32) 102013022323
(31) 19.12.2013
(33) DE
(74) PatentCentrum Sedlák & Partners s.r.o., Okružní 2824, České Budějovice, České Budějovice 3, 37001
-
- (97) **EP 3341639**
(47) 21.10.2020
(97) 02.03.2017
(51) **F16L 3/22** (2006.01)
F16L 3/237 (2006.01)
B67D 7/38 (2010.01)
F16L 3/08 (2006.01)
(96) 23.08.2016
(96) 16756684.3
(73) Wayne Fueling Systems Sweden AB, 202 15 Malmö, SE
(72) LARSSON, Bengt I., 274 53 Skivarp, SE
LARSSON, Germund, 224 64 Lund, SE
MÅRTENSSON, Mattias, 244 33 Kävlinge, SE
WEMMERT, Marlene, 246 34 Löddeköpinge, SE
(54) **Upínací zařízení**
(32) 15511100
(31) 25.08.2015
(33) SE
(86) PCT/EP2016/069869
(87) WO 2017/032764
(74) Traplová Hakr Kubát, advokátní a patentová kancelář, Ing. Eduard Hakr patentový zástupce, Přístavní 24, Praha 7, 17000
-
- (97) **EP 3341864**
(47) 18.11.2020
(97) 09.03.2017
(51) **G06F 16/27** (2019.01)
G06F 9/54 (2006.01)
G06F 3/06 (2006.01)
G06F 7/00 (2006.01)
G06F 12/08 (2016.01)
(96) 26.08.2016
(96) 16842700.3
(73) Swirls, Inc., Richardson, TX 75080, US
(72) BAIRD, Leemon C., III, Richardson, Texas 75080, US
(54) **Metody a zařízení pro distribuovanou databázi v síti**
(32) 201562211411 P, 201614988873, 201615153011, 201662344682 P, 201615205688
(31) 28.08.2015, 06.01.2016, 12.05.2016, 02.06.2016, 08.07.2016
(33) US, US, US, US, US
(86) PCT/US2016/049067
(87) WO 2017/040313
(74) ŽOVICOVÁ & ŽOVIC IP, s.r.o., Záhradnícka 36, Bratislava, 82108
-
- (97) **EP 3356624**
(47) 06.01.2021
(97) 06.04.2017
(51) **E05B 81/14** (2014.01)
E05B 81/20 (2014.01)
E05B 83/24 (2014.01)
(96) 29.09.2016
(96) 16787717.4
(73) Kiekert AG, 42579 Heiligenhaus, DE
(72) NOTTEBAUM, Thorsten, 64367 Mühlthal, DE
(54) **Bezpečnostní zařízení s manuálně odblokovatelnou přední kapotou**
(32) 102015116669
(31) 01.10.2015
(33) DE
(86) PCT/DE2016/100455
(87) WO 2017/054802
(74) Rott, Růžička & Guttman a spol., Vyskočilova 1566, Praha 4, Michle, 14000

- (97) **EP 3360881**
(47) 09.12.2020
(97) 15.08.2018
(51) **C07J 9/00** (2006.01)
C07J 41/00 (2006.01)
A61K 31/575 (2006.01)
A61P 1/16 (2006.01)
A61P 1/00 (2006.01)
C07J 71/00 (2006.01)
C07J 31/00 (2006.01)
- (96) 14.05.2014
(96) 18163622.6
(73) Intercept Pharmaceuticals, Inc., New York, NY 10001, US
(72) PELLICCIARI, Roberto, 06073 Loc. Taverne Corciano (Perugia), IT
(54) **11-hydroxyl-6-substituované deriváty žlučových kyselin a jejich aminokyselinové konjugáty jako modulatory farnesoidního x receptoru**
(32) 201361823169 P
(31) 14.05.2013
(33) US
(74) Traplová Hakr Kubát, advokátní a patentová kancelář, Ing. Eduard Hakr, patentový zástupce, Přístavní 24, Praha 7, 17000
-
- (97) **EP 3363732**
(47) 14.10.2020
(97) 22.08.2018
(51) **B64C 9/38** (2006.01)
B64C 21/04 (2006.01)
- (96) 27.07.2016
(96) 18165126.6
(73) Jetoptera, Inc., Edmonds, WA 98020, US
(72) EVULET, Andrei, Edmonds, WA 98020, US
(54) **Konfigurace ejektoru a profilu křídla**
(32) 201562213465 P
(31) 02.09.2015
(33) US
(74) PatentEnter s.r.o., Koliště 1965/13a, Brno, Černá Pole, 60200
-
- (97) **EP 3364673**
(47) 14.10.2020
(97) 22.08.2018
(51) **H04W 4/02** (2018.01)
H04W 8/02 (2009.01)
- (96) 27.10.2010
(96) 18164465.9
(73) Telefonaktiebolaget LM Ericsson (publ), 164 83 Stockholm, SE
(72) Jodlauk, Gordian, 52146 Würselen, DE
Gehlen, Guido, 41462 Neuss, DE
(54) **Sít'ová služba celulární komunikační sítě**
(74) KOREJZOVA LEGAL v.o.s., JUDr. Petra Sauvage de Brantes, Korunní 810/104, Praha 10, Vinohrady, 10100
-
- (97) **EP 3366464**
(47) 21.10.2020
(97) 29.08.2018
(51) **B31D 5/00** (2017.01)
B01D 46/52 (2006.01)
- (96) 27.02.2018
(96) 18158861.7
(73) Cesko, Vladimír, 018 61 Belusa, SK
(72) Cesko, Vladimír, 018 61 Belusa, SK
(54) **Způsob a zařízení pro úpravu plísé materiálu**
(32) 500232017 U
(31) 27.02.2017
(33) SK
(74) Ing. Róbert Porubčan, Puškinova 19, Ivanka pri Dunaji, 90028
-
- (97) **EP 3372646**
(47) 29.07.2020
(97) 12.09.2018
(51) **C08L 97/02** (2006.01)
C08L 1/02 (2006.01)
- (96) 08.03.2017
(96) 17159836.0
(73) Compagnie Industrielle De La Matiere Vegetale CIMV, 92200 Neuilly sur Seine, FR
-
- (72) BENJELLOUN MLAYAH, Bouchra, 31450 POMPERTUZAT, FR
DELMAS, Michel, 31320 AUZEVILLE-TOLOSANE, FR
CACHET, Nadja, 31570 Sainte Foy d'Aigrefeuille, FR
(54) **Způsob simultánní extrakce ligninu a oxidu křemičitého z biomasy a elastomer vyztužený směsí ligninu a oxidu křemičitého**
(74) Všetečka Zelený Švorčík a partneři, advokátní a patentová kancelář, JUDr. Michal Havlík, Hálkova 1406/2, Praha 2, Nové Město, 12000
-
- (97) **EP 3374099**
(47) 02.09.2020
(97) 18.05.2017
(51) **B08B 3/02** (2006.01)
B65G 45/24 (2006.01)
B65G 47/51 (2006.01)
- (96) 25.10.2016
(96) 16788657.1
(73) Rotzinger AG, 4303 Kaiseraugst, CH
(72) PHILIPP, Kurt, 79639 Grenzach-Wyhlen, DE
(54) **Způsob a zařízení k čištění vyrovnávacích zásobních pásových dopravníků**
(32) 16462015
(31) 12.11.2015
(33) CH
(86) PCT/EP2016/075617
(87) WO 2017/080809
(74) Kania, Sedlák, Smola, s.r.o., Mendlovo náměstí 907/1a, Brno, Staré Brno, 60300
-
- (97) **EP 3374297**
(47) 12.08.2020
(97) 18.05.2017
(51) **B65G 21/06** (2006.01)
- (96) 03.11.2016
(96) 16790375.6
(73) Rotzinger AG, 4303 Kaiseraugst, CH
(72) PHILIPP, Kurt, 79639 Grenzach-Wyhlen, DE
WEIGEL, Matthieu, 68500 Guebwiller, FR
MULLER, Christian, 68500 Berrwiller, FR
(54) **Dopravní pás**
(32) 16452015
(31) 12.11.2015
(33) CH
(86) PCT/EP2016/076528
(87) WO 2017/080902
(74) Kania, Sedlák, Smola, s.r.o., Mendlovo náměstí 907/1a, Brno, Staré Brno, 60300
-
- (97) **EP 3377470**
(47) 11.11.2020
(97) 26.05.2017
(51) **C07C 209/60** (2006.01)
C07C 69/38 (2006.01)
C07C 249/16 (2006.01)
C07C 251/76 (2006.01)
- (96) 14.11.2016
(96) 16866914.1
(73) FMC Corporation, Philadelphia, PA 19104, US
(72) XU, Sheng, Shanghai City, CN
XU, YiHui, Shanghai City, CN
(54) **Způsob syntézy intermediátů užitečných pro přípravu 1,3,4-triazinových derivátů**
(32) 201562256825 P
(31) 18.11.2015
(33) US
(86) PCT/US2016/061842
(87) WO 2017/087323
(74) Traplová Hakr Kubát, advokátní a patentová kancelář, Ing. Eduard Hakr patentový zástupce, Přístavní 24, Praha 7, 17000
-
- (97) **EP 3377799**
(47) 07.10.2020
(97) 26.05.2017
(51) **B60B 33/00** (2006.01)
B60B 33/08 (2006.01)
G01N 33/00 (2006.01)
F16L 55/32 (2006.01)

	<i>B60B 19/00</i>	(2006.01)			Hirschauer, Fabian, 6800 Feldkirch, AT
	<i>B62D 55/02</i>	(2006.01)	(54)	Utěsnění při obstržení svařovaného spojení mezi zdířkovými kontakty a lisovanou mřížkou	
	<i>F16L 101/30</i>	(2006.01)	(32)	102017106965	
(96)	<i>B62D 55/265</i>	(2006.01)	(31)	31.03.2017	
(96)	16.11.2016		(33)	DE	
(73)	National Grid Gas Plc., London WC2N 5EH, GB		(74)	Všetečka Zelený Švorčík a partneři, advokátní a patentová kancelář, JUDr. Michal Havlík, Hálkova 1406/2, Praha 2, Nové Město, 12000	
(72)	CICHOSZ, Rafal, Harrogate HG2 8BU, GB				
	WHITE, John, Leeds LS18 4NS, GB		(97)	EP 3388587	
	PRICE, Tom, York YO31 0UL, GB		(47)	16.09.2020	
	BARKER, Chris, Leeds LS9 0EH, GB		(97)	15.06.2017	
(54)	Robot pro inspekci potrubí		(51)	<i>E03D 1/24</i>	(2006.01)
(32)	201520462			<i>E03D 5/02</i>	(2006.01)
(31)	20.11.2015		(96)	19.10.2016	
(33)	GB		(96)	16872462.3	
(86)	PCT/EP2016/077861		(73)	Fominaya, S.A., 46117 Betera, Valencia, ES	
(87)	WO 2017/085126		(72)	FOMINAYA GONZÁLEZ, Pablo, 46117 Betera (Valencia), ES	
(74)	Všetečka Zelený Švorčík a partneři, advokátní a patentová kancelář, JUDr. Michal Havlík, Hálkova 1406/2, Praha 2, Nové Město, 12000		(54)	Zařízení pro regulaci výšky splachovacího mechanismu nádrží	
			(32)	201531371 U	
(97)	EP 3377837		(31)	10.12.2015	
(47)	16.09.2020		(33)	ES	
(97)	26.05.2017		(86)	PCT/ES2016/070738	
(51)	<i>F28F 13/12</i>	(2006.01)	(87)	WO 2017/098067	
	<i>B01J 19/24</i>	(2006.01)	(74)	Všetečka Zelený Švorčík a partneři, advokátní a patentová kancelář, JUDr. Michal Havlík, Hálkova 1406/2, Praha 2, Nové Město, 12000	
	<i>F02G 1/055</i>	(2006.01)			
	<i>F22B 1/00</i>	(2006.01)	(97)	EP 3390038	
	<i>F22B 1/28</i>	(2006.01)	(47)	11.11.2020	
	<i>F24H 1/00</i>	(2006.01)	(97)	22.06.2017	
	<i>F24H 1/14</i>	(2006.01)	(51)	<i>B32B 5/22</i>	(2006.01)
	<i>F24H 9/00</i>	(2006.01)		<i>B32B 5/24</i>	(2006.01)
	<i>F24D 19/00</i>	(2006.01)		<i>B32B 5/26</i>	(2006.01)
	<i>F28F 1/40</i>	(2006.01)		<i>B32B 37/15</i>	(2006.01)
	<i>F28F 19/00</i>	(2006.01)		<i>B32B 38/08</i>	(2006.01)
	<i>H05B 3/34</i>	(2006.01)		<i>C08G 69/20</i>	(2006.01)
	<i>F24H 1/10</i>	(2006.01)		<i>C08J 5/24</i>	(2006.01)
(96)	03.11.2016			<i>C08L 77/02</i>	(2006.01)
(96)	16865874.8			<i>C08G 69/24</i>	(2006.01)
(73)	Genie Enterprise Ltd., 4691500 Rishpon, IL			<i>C08J 5/04</i>	(2006.01)
(72)	MARCO, Doron Bernard, Tel Aviv, IL			<i>B32B 3/08</i>	(2006.01)
	CARASSO, Ayelet, Tel Aviv, IL		(96)	29.11.2016	
(54)	Zařízení pro rychlý ohřev tekutin		(96)	16802075.8	
(32)	201514942149		(73)	Lanxess Deutschland GmbH, 50569 Köln, DE	
(31)	16.11.2015		(72)	FUCHS, Dominic, 50733 Köln, DE	
(33)	US			WITT, Michael, 95488 Eckersdorf, DE	
(86)	PCT/IL2016/051190			KNAUP, Jürgen, 50829 Köln, DE	
(87)	WO 2017/085713		(54)	Výroba vláknitých kompozitních materiálů	
(74)	PATENTSERVIS Praha a.s., Na Podkovce 281/10, Praha 4, Podolí, 14700		(32)	15201334, 16186129	
			(31)	18.12.2015, 29.08.2016	
(97)	EP 3378842		(33)	EP, EP	
(47)	07.10.2020		(86)	PCT/EP2016/079133	
(97)	26.09.2018		(87)	WO 2017/102310	
(51)	<i>C03B 9/16</i>	(2006.01)	(74)	Traplová Hakr Kubát, advokátní a patentová kancelář, Ing. Eduard Hakr, patentový zástupce, Přístavní 24, Praha 7, 17000	
	<i>C03B 9/193</i>	(2006.01)			
(96)	20.03.2018		(97)	EP 3390662	
(96)	18162854.6		(47)	02.09.2020	
(73)	Bottero S.p.A., 12100 Cuneo, IT		(97)	22.06.2017	
(72)	BAROLO, Maurizio, 12045 FOSSANO, IT		(51)	<i>C12Q 1/6834</i>	(2018.01)
	KUZ, Zdenko, 6038 GISIKON, CH			<i>C12Q 1/6837</i>	(2018.01)
(54)	Předávací jednotka pro stroj pro formování skleněných výrobků		(96)	16.12.2016	
(32)	201700032224		(96)	16822651.2	
(31)	23.03.2017		(73)	Safeguard Biosystems Holdings Ltd., London E1W 1YW, GB	
(33)	IT		(72)	KLAPPROTH, Holger, 79108 Freiburg i. Br. Baden-Württemberg, DE	
(74)	Rott, Růžička & Guttmann a spol., Vyskočilova 1566, Praha 4, Michle, 14000			BEDNAR, Sonja, 79194 Gundelfingen Baden-Württemberg, DE	
			(54)	Trojrozměrné polymerní sítě s kanálky umístěnými v těchto sítích	
(97)	EP 3382825		(32)	15201355, 201615008728	
(47)	21.10.2020		(31)	18.12.2015, 28.01.2016	
(97)	03.10.2018		(33)	EP, US	
(51)	<i>H01R 43/24</i>	(2006.01)	(86)	PCT/EP2016/081457	
	<i>H01R 13/405</i>	(2006.01)	(87)	WO 2017/103128	
	<i>H01R 43/02</i>	(2006.01)	(74)	Traplová Hakr Kubát, advokátní a patentová kancelář, Ing. Eduard Hakr, patentový zástupce, Přístavní 24, Praha 7, 17000	
(96)	29.03.2018				
(96)	18165144.9				
(73)	Hirschmann Automotive GmbH, 6830 Rankweil-Brederis, AT				
(72)	LINSEDER, Manuel, 6830 Rankweil, AT				

(97) **EP 3393688**
(47) 14.10.2020
(97) 29.06.2017
(51) **C01D 3/08** (2006.01)
C01F 11/32 (2006.01)
C01F 11/24 (2006.01)
(96) 19.12.2016
(96) 16879481.6
(73) Easymining Sweden AB, 751 05 Uppsala, SE
(72) COHEN, Yariv, SE-752 29 Uppsala, SE
(54) **Způsob a zařízení k regeneraci soli**
(32) 1551685
(31) 21.12.2015
(33) SE
(86) PCT/SE2016/051282
(87) WO 2017/111685
(74) PatentEnter s.r.o., Koliště 1965/13a, Brno, Černá Pole, 60200

(97) **EP 3393734**
(47) 16.09.2020
(97) 29.06.2017
(51) **B27N 1/00** (2006.01)
B27N 3/00 (2006.01)
B27N 3/02 (2006.01)
B27N 3/04 (2006.01)
(96) 23.12.2015
(96) 15817866.5
(73) Goodhout Holding B.V., 3197 KG Botlek, NL
(72) TEN HOUTEN, Silvia, 1017 NZ Amsterdam, NL
DONATO, Nicola, 5611 GA Eindhoven, NL
MARINO, Gianmarco, I-00199 Roma, IT
(54) **Způsob výroby umělé dřevěné desky**
(86) PCT/EP2015/081163
(87) WO 2017/108130
(74) PATENTSERVIS Praha a.s., Na Podkovce 281/10, Praha 4, Podolí, 14700

(97) **EP 3395256**
(47) 14.10.2020
(97) 29.06.2017
(51) **A61B 8/08** (2006.01)
A61B 8/00 (2006.01)
A61B 5/00 (2006.01)
G01S 7/52 (2006.01)
(96) 27.10.2016
(96) 16877471.9
(73) Wuxi Hisky Medical Technologies Co. Ltd., Wuxi, Jiangsu 214000, CN
(72) ZHAI, Fei, Wuxi Jiangsu 214000, CN
SHAO, Jinhua, Wuxi Jiangsu 214000, CN
SUN, Jin, Wuxi Jiangsu 214000, CN
DUAN, Houli, Wuxi Jiangsu 214000, CN
WANG, Qiang, Wuxi Jiangsu 214000, CN
(54) **Metoda a prostředek detekce viskoelastického parametru viskoelastického média**
(32) 201510993421
(31) 24.12.2015
(33) CN
(86) PCT/CN2016/103645
(87) WO 2017/107660
(74) PATENTSERVIS Praha a.s., Na Podkovce 281/10, Praha 4, Podolí, 14700

(97) **EP 3402503**
(47) 21.10.2020
(97) 20.07.2017
(51) **A61K 38/00** (2006.01)
A61K 39/00 (2006.01)
A61P 35/00 (2006.01)
A61K 31/522 (2006.01)
A61K 31/52 (2006.01)
A61K 31/519 (2006.01)
A61K 31/517 (2006.01)
A61K 31/4985 (2006.01)
A61K 31/454 (2006.01)
A61K 45/06 (2006.01)
A61P 19/02 (2006.01)
(96) 13.01.2017
(96) 17701596.3

(73) Acerta Pharma B.V., 5349 AB Oss, NL
(72) KAPTEIN, Allard, 5301 HB Zaltbommel, NL
ROTHBAUM, Wayne, Delray Beach, Florida 33483, US
LANNUTTI, Brian, Solana Beach, California 92075, US
(54) **Terapeutické kombinace antifolátu a inhibitoru BTK**
(32) 201662278374 P, 201662371626 P
(31) 13.01.2016, 05.08.2016
(33) US, US
(86) PCT/IB2017/050198
(87) WO 2017/122175
(74) Traplová Hakr Kubát, advokátní a patentová kancelář, Ing. Eduard Hakr patentový zástupce, Přístavní 24, Praha 7, 17000

(97) **EP 3405529**
(47) 21.10.2020
(97) 27.07.2017
(51) **C09D 5/14** (2006.01)
C09D 5/02 (2006.01)
C08K 5/092 (2006.01)
C08K 3/22 (2006.01)
(96) 17.01.2017
(96) 17701092.3
(73) Università degli Studi di Roma "La Sapienza", 00185 Roma, IT
Università Degli Studi Di Perugia, 06123 Perugia, IT
(72) BRACCIALE, Maria Paola, I-00155 Roma, IT
BROGGI, Alessandra, I-00131 Roma, IT
CHANDRAIAHGARI, Chandrakanth Reddy, I-00185 Roma, IT
DE BELLIS, Giovanni, I-00043 Ciampino, IT
SANTARELLI, Maria Laura, I-00151 Roma, IT
SARTO, Maria Sabrina, I-00142 Roma, IT
UCCELLETTI, Daniela, I-00146 Roma, IT
ZANNI, Elena, I-00184 Roma, IT
MARROCCHI, Assunta, I-06123 Perugia, IT
(54) **Prostředek pro povlakování s antimikrobiální a inhibiční aktivitou a způsob jeho přípravy**
(32) UB20160259
(31) 18.01.2016
(33) IT
(86) PCT/EP2017/050890
(87) WO 2017/125388
(74) PATENTSERVIS Praha a.s., Na Podkovce 281/10, Praha 4, Podolí, 14700

(97) **EP 3408155**
(47) 23.09.2020
(97) 05.10.2017
(51) **B61D 17/04** (2006.01)
B60R 13/00 (2006.01)
(96) 01.03.2017
(96) 17708730.1
(73) Siemens Mobility GmbH, 81739 München, DE
(72) ALOFS, Ludger, 47829 Krefeld, DE
BELZER, Reinhold, 91325 Adelsdorf, DE
BIADATZ, Adrian, 47804 Krefeld, DE
DOMBROWSKY, Martin, 50859 Köln, DE
HESTERBERG, Joshua, 40822 Mettmann, DE
KIESEL, Michael, 95816 sacramento, US
KIRCHHOFF, Sascha, 47799 Krefeld, DE
SCHWOZER, Mirko, 91315 Höchststadt, DE
TREUTLER, Helmut, 47804 Krefeld, DE
WOLF, Günter, 90425 Nürnberg, DE
(54) **Obkladový modul pro vozidla, zejména kolejová vozidla**
(32) 102016205379
(31) 31.03.2016
(33) DE
(86) PCT/EP2017/054699
(87) WO 2017/167524
(74) Čermák a spol., JUDr. Karel Čermák Ph.D., LL.M., advokát, Elišky Peškové 15/735, Praha 5, 15000

(97) **EP 3408555**
(47) 25.11.2020
(97) 03.08.2017
(51) **F16D 69/02** (2006.01)
F16D 69/00 (2006.01)
(96) 27.01.2017
(96) 17716444.9

- (73) Carl Freudenberg KG, 69469 Weinheim, DE
(72) SPETH, Willbald, 85283 Wolnzach, DE
(54) **Hodnotu tření zvyšující vložka pro silově provázané spojení konstrukčních dílů, způsob výroby vložky, zvyšující hodnotu tření, a způsob vytvoření lisovaného spoje**
- (32) 102016101684
(31) 29.01.2016
(33) DE
(86) PCT/DE2017/100053
(87) WO 2017/129182
(74) Traplová Hakr Kubát, advokátní a patentová kancelář, Ing. Eduard Hakr patentový zástupce, Přístavní 24, Praha 7, 17000
-
- (97) **EP 3409654**
(47) 30.09.2020
(97) 05.12.2018
(51) **C05F 17/964** (2020.01)
C05F 17/979 (2020.01)
(96) 01.06.2017
(96) 17173934.5
(73) Kompoferm GmbH, 33428 Marienfeld, DE
(72) Eggersmann, Karlgünter, 33428 Marienfeld, DE
(54) **Zařízení pro zpracování organických materiálů**
-
- (74) Macek and Partners, Mgr. Jiří Macek, Sázavská 751/16, Praha 2, Vinohrady, 12000
-
- (97) **EP 3411544**
(47) 04.11.2020
(97) 10.08.2017
(51) **E04H 5/06** (2006.01)
E02D 29/12 (2006.01)
E04B 1/16 (2006.01)
(96) 09.01.2017
(96) 17747864.1
(73) Bill Andersson Fordonslyftar AB, 663 40 Hammarö, SE
(72) ANDERSSON, Kennet, 665 91 Kil, SE
ELGEMARK, Jan, 663 40 Hammarö, SE
ROSENQUIST, Lars, 645 91 Strängnäs, SE
(54) **Servisní jáma a způsob pro montáž a instalaci servisní jámy**
(32) 1650128
(31) 03.02.2016
(33) SE
(86) PCT/SE2017/050013
(87) WO 2017/135863
(74) PATENTSERVIS Praha a.s., Na Podkovce 281/10, Praha 4, Podolí, 14700
-
- (97) **EP 3412767**
(47) 30.09.2020
(97) 10.08.2017
(51) **C12N 5/074** (2010.01)
C12N 5/075 (2010.01)
(96) 04.02.2016
(96) 16888751.1
(73) Shanghai Jiaotong University, Shanghai 200240, CN
(72) WU, Ji, Shanghai 200240, CN
(54) **Způsob získávání samičích reprodukčních kmenových buněk z extraktů folikulů**
(86) PCT/CN2016/073429
(87) WO 2017/132926
(74) PatentEnter s.r.o., Koliště 1965/13a, Brno, Černá Pole, 60200
-
- (97) **EP 3413413**
(47) 07.10.2020
(97) 10.08.2017
(51) **H02B 11/127** (2006.01)
F16D 11/14 (2006.01)
F16D 23/12 (2006.01)
(96) 05.02.2016
(96) 16888808.9
(73) ABB Schweiz AG, 5400 Baden, CH
(72) ZHU, Yongwei, Beijing 100123, CN
ZHUANG, Zhijian, Xiamen, Fujian 361021, CN
WANG, Qiliang, Xiamen Fujian 361006, CN
(54) **Převodové a spojivé zařízení pro elektrický podvozek vozidla a elektrický podvozek vozidla**
-
- (86) PCT/CN2016/073622
(87) WO 2017/132983
(74) PATENTSERVIS Praha a.s., Na Podkovce 281/10, Praha 4, Podolí, 14700
-
- (97) **EP 3415816**
(47) 28.10.2020
(97) 19.12.2018
(51) **F22G 1/16** (2006.01)
F22G 5/18 (2006.01)
F22G 5/02 (2006.01)
F22G 5/00 (2006.01)
(96) 24.04.2018
(96) 18397514.3
(73) Valmet Technologies Oy, 02150 Espoo, FI
(72) Isaksson, Juhani, 33650 Tampere, FI
Nieminen, Matti, 02940 Espoo, FI
(54) **Způsob a systém pro rozšíření zátěžového rozsahu elektrárny obsahující kotel dodávající páru do parní turbíny**
(32) 20175419
(31) 10.05.2017
(33) FI
(74) Kania, Sedlák, Smola, s.r.o., Mendlovo náměstí 907/1a, Brno, Staré Brno, 60300
-
- (97) **EP 3416792**
(47) 11.11.2020
(97) 24.08.2017
(51) **B27M 3/18** (2006.01)
A47B 47/00 (2006.01)
B27C 5/00 (2006.01)
B27D 5/00 (2006.01)
B27F 1/02 (2006.01)
B27M 1/08 (2006.01)
A47B 96/20 (2006.01)
F16B 5/00 (2006.01)
F16B 12/24 (2006.01)
F16B 12/26 (2006.01)
(96) 14.02.2017
(96) 17753574.7
(73) Välinge Innovation AB, 263 65 Viken, SE
(72) FRIDLUND, Magnus, 296 33 Åhus, SE
(54) **Způsob tvarování panelu pro nábytkový produkt**
(32) 1650196
(31) 15.02.2016
(33) SE
(86) PCT/SE2017/050135
(87) WO 2017/142459
(74) FISCHER & PARTNER IP s.r.o., Na hrobci 294/5, Praha 2, Nové Město, 12800
-
- (97) **EP 3417875**
(47) 17.06.2020
(97) 26.12.2018
(51) **A61K 39/00** (2006.01)
A61K 39/395 (2006.01)
C07K 1/00 (2006.01)
(96) 09.02.2004
(96) 18174115.8
(73) Biogen MA Inc., Cambridge, MA 02142, US
(72) BURKE, David J., Oakland, CA 94618, US
BUCKLEY, Shaun E., San Francisco, CA 94108, US
LEHRMAN, Sherwood Russ, Los Altos, CA 94024, US
O'CONNOR, Barbara Horsey, San Carlos, CA 94070, US
CALLAWAY, James, San Diego, CA 92130, US
PHILLIPS, Christopher, Doylestown, PA 18902, US
(54) **Imunoglobulinová formulace a způsob její přípravy**
(32) 445818
(31) 10.02.2003
(33) US
(74) PatentEnter s.r.o., Koliště 1965/13a, Brno, Černá Pole, 60200
-
- (97) **EP 3419493**
(47) 18.11.2020
(97) 31.08.2017
(51) **A47L 13/24** (2006.01)
A47L 13/255 (2006.01)

(96) 18.01.2017
(96) 17700952.9
(73) Carl Freudenberg KG, 69469 Weinheim, DE
(72) THYSON, Diana, 67098 Bad Dürkheim, DE
(54) **Mop s různě širokými čistícími pásy**
(32) 102016002265
(31) 26.02.2016
(33) DE
(86) PCT/EP2017/050912
(87) WO 2017/144198
(74) Traplová Hakr Kubát, advokátní a patentová kancelář, Ing. Eduard Hakr, patentový zástupce, Přístavní 24, Praha 7, 17000

(97) **EP 3419779**
(47) 30.09.2020
(97) 31.08.2017
(51) **B23B 5/12** (2006.01)
(96) 21.02.2017
(96) 17716437.3
(73) Ceratizit Austria Gesellschaft m.b.H., 6600 Reutte, AT
(72) HUBER, Ronald, 6600 Reutte, AT
URSCHITZ, Harald, 6600 Reutte, AT
(54) **Loupací čepel**
(32) 4016 U
(31) 26.02.2016
(33) AT
(86) PCT/AT2017/000008
(87) WO 2017/143368
(74) PATENTSERVIS Praha a.s., Na Podkovce 281/10, Praha 4, Podolí, 14700

(97) **EP 3420277**
(47) 04.11.2020
(97) 31.08.2017
(51) **F23D 14/28** (2006.01)
A01M 1/20 (2006.01)
A61L 9/03 (2006.01)
F23C 13/00 (2006.01)
(96) 22.02.2017
(96) 17708663.4
(73) Thermacell Repellents, Inc., Bedford, MA 01730, US
(72) WANG, Wender, Bedford MA 10730, US
SHAPIRO, Stephen, Bedford MA 10730, US
(54) **Palivová nádrž a adaptér pro zařízení k odpuzování hmyzu**
(32) 201662298639 P
(31) 23.02.2016
(33) US
(86) PCT/US2017/018931
(87) WO 2017/147181
(74) ŽOVICOVÁ & ŽOVIC IP, s.r.o., Záhradnícka 36, Bratislava, 82108

(97) **EP 3426618**
(47) 09.09.2020
(97) 14.09.2017
(51) **C03C 27/12** (2006.01)
B32B 17/10 (2006.01)
C08J 5/18 (2006.01)
(96) 22.02.2017
(96) 17705667.8
(73) SAINT-GOBAIN GLASS FRANCE, 92400 Courbevoie, FR
(72) KLUCZEWSKI, Wojciech, 32-300 Olkusz, PL
GIER, Stephan, 66359 Bous, DE
LÜCKE, Stefan, 52477 Alsdorf, DE
PLAHL, Sabrina, 52146 Würselen, DE
VORONKOFF, Justine, 92400 Courbevoie, FR
(54) **Perforované termoplastické plastové fólie a jejich použití k výrobě klínových fólií**
(32) 16159872
(31) 11.03.2016
(33) EP
(86) PCT/EP2017/054013
(87) WO 2017/153166
(74) Všeťečka Zelený Švorčík a partneři, advokátní a patentová kancelář, JUDr. Michal Havlík, Hálkova 1406/2, Praha 2, Nové Město, 12000

(97) **EP 3433493**
(47) 04.11.2020

(97) 28.09.2017
(51) **F04B 9/14** (2006.01)
F04B 53/12 (2006.01)
B05B 11/00 (2006.01)
(96) 21.03.2017
(96) 17712480.7
(73) F. Holzer GmbH, 66386 St. Ingbert, DE
(72) LEE, Hyeck-Hee, 66386 St. Ingbert, DE
STEINFELD, Ute, 66386 St. Ingbert, DE
MAHLER, Markus, 66333 Völklingen, DE
HOLZER, Frank, 66386 St. Ingbert, DE
(54) **Dávkovací čerpadlo pro dávkovací zařízení i dávkovací zařízení**
(32) 102016204953
(31) 24.03.2016
(33) DE
(86) PCT/EP2017/056672
(87) WO 2017/162655
(74) PATENTSERVIS Praha a.s., Na Podkovce 281/10, Praha 4, Podolí, 14700

(97) **EP 3436329**
(47) 14.10.2020
(97) 05.10.2017
(51) **B62D 1/19** (2006.01)
(96) 23.03.2017
(96) 17712998.8
(73) thyssenkrupp Presta AG, 9492 Eschen, LI
thyssenkrupp AG, 45143 Essen, DE
(72) ANCELIN, Matthias, 8864 Reichenberg, CH
SCHNITZER, Hieronymus, 9487 Gamprin, LI
HEEB, Tobias, 9491 Ruggell, LI
(54) **Sloupek řízení pro motorové vozidlo**
(32) 102016205378
(31) 31.03.2016
(33) DE
(86) PCT/EP2017/056914
(87) WO 2017/167632
(74) Všeťečka Zelený Švorčík a partneři, advokátní a patentová kancelář, JUDr. Michal Havlík, Hálkova 1406/2, Praha 2, Nové Město, 12000

(97) **EP 3436414**
(47) 28.10.2020
(97) 05.10.2017
(51) **C03C 17/34** (2006.01)
B32B 17/06 (2006.01)
B32B 17/10 (2006.01)
(96) 17.03.2017
(96) 17710969.1
(73) AGC Glass Europe, 1348 Louvain-la-Neuve, BE
(72) LECOLLEY, François, 7100 Saint-Vaast, BE
(54) **Protipožární zasklení**
(32) 16162657
(31) 29.03.2016
(33) EP
(86) PCT/EP2017/056396
(87) WO 2017/167588
(74) Traplová Hakr Kubát, advokátní a patentová kancelář, Ing. Eduard Hakr, patentový zástupce, Přístavní 24, Praha 7, 17000

(97) **EP 3436690**
(47) 14.10.2020
(97) 05.10.2017
(51) **F03B 17/06** (2006.01)
(96) 28.03.2017
(96) 17720866.7
(73) Tulino, Rosario Rocco, London SW6 1SX, GB
Tulino Research & Partners Ltd., Stratford-upon-Avon, Warwickshire CV37 6AH, GB
(72) TULINO, Rosario, Rocco, Stratford-upon-Avon Warwickshire CV37 6AH, GB
(54) **Zařízení pro kontinuální a rozlišené umístění každé lopatky hydraulických turbín ve svislé ose**
(32) 201605578
(31) 01.04.2016
(33) GB

(86) PCT/IB2017/000336
(87) WO 2017/168235
(74) A. Holas & partner, Patentová a známková kancelář, Ing. Mgr. Hana Holasová, Křížová 105/4, Brno, Staré Brno, 60300
A. Holas & partner, Patentová a známková kancelář, Ing. Mgr. Hana Holasová, Křížová 105/4, Brno, Staré Brno, 60300

(97) **EP 3440685**
(47) 09.12.2020
(97) 12.10.2017
(51) **H01H 9/28** (2006.01)
H01H 85/24 (2006.01)
(96) 07.04.2017
(96) 17717843.1
(73) Zenner-Networks Ltd., Harrow, Middlesex HA2 6AD, GB
(72) GUY, David, Harrow Middlesex HA2 6AD, GB
(54) **Bezpečnostní systém**
(32) 201606166
(31) 08.04.2016
(33) GB
(86) PCT/GB2017/050983
(87) WO 2017/175004
(74) Traplová Hakr Kubát, advokátní a patentová kancelář, Ing. Eduard Hakr patentový zástupce, Přístavní 531/24, Praha 7, Holešovice, 17000
Traplová Hakr Kubát, advokátní a patentová kancelář, Ing. Eduard Hakr, patentový zástupce, Přístavní 24, Praha 7, 17000

(97) **EP 3442791**
(47) 28.10.2020
(97) 19.10.2017
(51) **B32B 13/00** (2006.01)
B32B 13/04 (2006.01)
B32B 13/12 (2006.01)
B32B 19/00 (2006.01)
B32B 19/04 (2006.01)
B32B 21/00 (2006.01)
B32B 21/02 (2006.01)
B32B 21/04 (2006.01)
B32B 21/08 (2006.01)
B32B 21/14 (2006.01)
B32B 27/00 (2006.01)
B32B 27/06 (2006.01)
B32B 27/08 (2006.01)
B32B 27/18 (2006.01)
B32B 27/28 (2006.01)
B32B 27/30 (2006.01)
B32B 27/36 (2006.01)
B32B 27/38 (2006.01)
B32B 27/40 (2006.01)
B32B 27/42 (2006.01)
B32B 29/00 (2006.01)
(96) 30.11.2016
(96) 16808955.5
(73) SWISS KRONO Tec AG, 6004 Luzern, CH
(72) BRAUN, Roger, 6130 Willisau, CH
GIER, Andreas, 66399 Mandelbachtal, DE
MOISCH, Dorin, 6014 Littau, CH
STEINMANN, Pius, 6122 Menznau, CH
(54) **Nosný materiál opatřený vrstvou modifikované pryskyřice a jeho výroba**
(32) 16164881
(31) 12.04.2016
(33) EP
(86) PCT/EP2016/079282
(87) WO 2017/178083
(74) PATENTSERVIS Praha a.s., Na Podkovce 281/10, Praha 4, Podolí, 14700

(97) **EP 3443288**
(47) 07.10.2020
(97) 14.12.2017
(51) **F28D 7/16** (2006.01)
F28F 9/00 (2006.01)
F28F 9/18 (2006.01)
F22B 9/00 (2006.01)
(96) 29.05.2017
(96) 17728097.1

(73) Siemens Energy Global GmbH & Co. KG, 81739 München, DE
(72) HAJE, Detlef, 02828 Görlitz, DE
TISCHER, Heiko, 02827 Görlitz, DE
MÜHLER, Jörg, 02826 Görlitz, DE
NÖNNIG, Martin, 02829 Königshain, DE
(54) **Vertikální výměník tepla**
(32) 102016210218
(31) 09.06.2016
(33) DE
(86) PCT/EP2017/062823
(87) WO 2017/211604
(74) Čermák a spol., JUDr. Karel Čermák Ph.D., LL.M., advokát, Elišky Peškové 15/735, Praha 5, 15000

(97) **EP 3445902**
(47) 04.11.2020
(97) 26.10.2017
(51) **D03D 37/00** (2006.01)
(96) 21.04.2017
(96) 17719989.0
(73) Hehenberger, Reinhold, 2380 Perchtoldsdorf, AT
HEHENBERGER, Reinhold, 2380 Perchtoldsdorf, AT
HEHENBERGER, Philipp, 2345 Brunn am Gebirge, AT
(54) **Kruhový tkací stroj**
(32) 503612016
(31) 22.04.2016
(33) AT
(86) PCT/AT2017/060103
(87) WO 2017/181212
(74) Patentová kancelář Ing. M. Buršík, Ing. Milan Buršík, Plzeňská 1924/220, Praha 5, Smíchov, 15000

(97) **EP 3445926**
(47) 16.09.2020
(97) 26.10.2017
(51) **E04F 21/08** (2006.01)
B05C 17/005 (2006.01)
(96) 19.04.2017
(96) 17718089.0
(73) Faster Plaster ApS, 7700 Thisted, DK
(72) KLOSTER, Hans, 7700 Thisted, DK
(54) **Omitací stroj a způsob provozování omitacího stroje**
(32) 201670239
(31) 19.04.2016
(33) DK
(86) PCT/EP2017/059267
(87) WO 2017/182510
(74) Rott, Růžička & Guttmann a spol., Vyskočilova 1566, Praha 4, Michle, 14000

(97) **EP 3448845**
(47) 04.11.2020
(97) 02.11.2017
(51) **C07D 401/12** (2006.01)
C07D 401/14 (2006.01)
A01N 43/50 (2006.01)
A01N 43/54 (2006.01)
A01N 43/56 (2006.01)
A01N 43/647 (2006.01)
A01P 7/04 (2006.01)
(96) 19.04.2017
(96) 17717745.8
(73) Bayer CropScience Aktiengesellschaft, 40789 Monheim am Rhein, DE
(72) WILLOT, Matthieu, 40215 Düsseldorf, DE
FISCHER, Reiner, 40789 Monheim, DE
HEIL, Markus, 42799 Leichlingen, DE
JANSEN, Johannes-Rudolf, 40789 Monheim, DE
WILCKE, David, 40235 Düsseldorf, DE
KÜBBELER, Susanne, 40589 Düsseldorf, DE
ILG, Kerstin, 50670 Köln, DE
EILMUS, Sascha, 42799 Leichlingen, DE
LÖSEL, Peter, 51371 Leverkusen, DE
ANDERSCH, Wolfram, 51469 Bergisch Gladbach, DE
(54) **Substituované 2-alkylimidazolylkarboxamidy jako činidla pro hubení živočišných škůdců**
(32) PCT/EP2016/166786

(31) 25.04.2016
(33) EP
(86) PCT/EP2017/059228
(87) WO 2017/186536
(74) Traplová Hakr Kubát, advokátní a patentová kancelář, Ing. Eduard Hakr, patentový zástupce, Přístavní 24, Praha 7, 17000

(97) **EP 3449487**
(47) 14.10.2020
(97) 02.11.2017
(51) **G21C 19/00** (2006.01)
G21C 19/10 (2006.01)
G21C 19/105 (2006.01)
(96) 25.04.2016
(96) 16723034.1
(73) Framatome GmbH, 91052 Erlangen, DE
(72) MEIER-HYNEK, Konrad, 91074 Herzogenaurach, DE
LEMM, Andreas, 90427 Nürnberg, DE
SEIBT, Manfred, 91099 Poxdorf, DE
STEGER, Georg, 91352 Hallerdorf, DE
HOCHHEIM, Sebastian, 90587 Tuchenbach, DE
WIESE, Thomas Heinz, 91301 Forchheim, DE
MARREIROS CAETANO, Tomas, 90765 Fürth, DE
ALAZ, Zafer, 91088 Bubenreuth, DE
PROBST, Christof, 90429 Nürnberg, DE
(54) **Bezpečnostní systém pro zajištění palivového souboru během transportu pomocí zařízení pro manipulaci s palivovým souborem**
(86) PCT/EP2016/059208
(87) WO 2017/186266
(74) A. Holas & partner, Patentová a známková kancelář, Ing. Mgr. Hana Holasová, Křížová 105/4, Brno, Staré Brno, 60300

(97) **EP 3449793**
(47) 18.11.2020
(97) 06.03.2019
(51) **A47L 11/06** (2006.01)
A47L 13/44 (2006.01)
A47L 11/40 (2006.01)
A47L 11/26 (2006.01)
(96) 12.07.2018
(96) 18183035.7
(73) Vorwerk & Co. Interholding GmbH, 42275 Wuppertal, DE
(72) Arnold, Hans-Peter, 58566 Kierspe, DE
Starflinger, Frank, 44793 Bochum, DE
Fehn, Daniel, 96328 Küps, DE
(54) **Čistící zařízení s motoricky poháněnou oscilační deskou**
(32) 102017116676
(31) 24.07.2017
(33) DE
(74) Macek and Partners, Mgr. Jiří Macek, Sázavská 751/16, Praha 2, Vinohrady, 12000

(97) **EP 3449962**
(47) 21.10.2020
(97) 02.11.2017
(51) **A61M 5/158** (2006.01)
A61M 5/32 (2006.01)
A61M 5/162 (2006.01)
(96) 17.03.2017
(96) 17789130.6
(73) Kabushiki Kaisha Top, Adachi-ku, Tokyo 120-0035, JP
(72) NAKAGAWA, Daisuke, Tokyo 120-0035, JP
TAKAYANAGI, Sho, Tokyo 120-0035, JP
TAKAHASHI, Dai, Tokyo 120-0035, JP
(54) **Lékařská jehla s chráničem**
(32) 2016088440
(31) 26.04.2016
(33) JP
(86) PCT/JP2017/011042
(87) WO 2017/187841
(74) Rott, Růžička & Guttman a spol., Vyskočilova 1566, Praha 4, Michle, 14000

(97) **EP 3450656**
(47) 04.11.2020
(97) 06.03.2019

(51) **E04H 4/00** (2006.01)
E04H 4/12 (2006.01)
(96) 10.04.2018
(96) 18000338.6
(73) BERNDORF BÄDERBAU, s.r.o., 739 95 Bystrice Nad Olsí, CZ
(72) Cieslar, Rudolf, 739 81 Milíkov u Jabl'ňkova, CZ
(54) **Bazénová stěna s odtokovým žlábkem**
(32) 201734051 U
(31) 28.08.2017
(33) CZ
(74) Čermák a spol., JUDr. Karel Čermák Ph.D., LL.M., advokát, Elišky Peškové 15/735, Praha 5, 15000

(97) **EP 3451589**
(47) 11.11.2020
(97) 06.03.2019
(51) **H04L 12/28** (2006.01)
A47L 9/00 (2006.01)
H04W 84/12 (2009.01)
H04W 12/00 (2009.01)
H04W 12/06 (2009.01)
H04L 29/06 (2006.01)
A47L 9/28 (2006.01)
(96) 03.08.2018
(96) 18187223.5
(73) Vorwerk & Co. Interholding GmbH, 42275 Wuppertal, DE
(72) Windorfer, Harald, 40822 Mettmann, DE
Hillen, Lorenz, 42287 Wuppertal, DE
(54) **Způsob připojení domácího spotřebiče k bezdrátové domácí síti**
(32) 102017119589
(31) 25.08.2017
(33) DE
(74) Macek and Partners, Mgr. Jiří Macek, Sázavská 751/16, Praha 2, Vinohrady, 12000

(97) **EP 3453720**
(47) 02.09.2020
(97) 13.03.2019
(51) **C07K 14/43** (2006.01)
(96) 04.09.2018
(96) 18192542.1
(73) BIOVET AD, 4550 Peshtera, BG
(72) PETKOV, Spas Bojidarov, 4000 Plovdiv, BG
OUTCHKOUROV, Nikolay Stoyanov, 6721RP Bennekom, NL
FELLER, Claudia, 04155 Leipzig, DE
VOGEL, Andreas, 04229 Leipzig, DE
BRUCHER, Birgit, 04275 Leipzig, DE
(54) **Nové termostabilní fytázy s vysokou katalytickou účinností**
(32) 17189861
(31) 07.09.2017
(33) EP
(74) Traplová Hakr Kubát, advokátní a patentová kancelář, Ing. Eduard Hakr, patentový zástupce, Přístavní 24, Praha 7, 17000

(97) **EP 3455040**
(47) 09.12.2020
(97) 16.11.2017
(51) **B26D 7/18** (2006.01)
B26F 1/00 (2006.01)
B26F 1/40 (2006.01)
(96) 03.05.2017
(96) 17721333.7
(73) BOBST MEX SA, 1031 Mex, CH
(72) FAUCONNEAU, Olivier, 1004 Lausanne, CH
(54) **Způsob vyrovnávání horního a dolního výměnného nástroje a zařízení pro zpracování archových polotovarů**
(32) 102016108968
(31) 13.05.2016
(33) DE
(86) PCT/EP2017/025103
(87) WO 2017/194197
(74) Všeťečka Zelený Švorčík a partneři, advokátní a patentová kancelář, JUDr. Michal Havlík, Hálkova 1406/2, Praha 2, Nové Město, 12000

(97) **EP 3455464**
(47) 16.09.2020

(97) 18.01.2018
(51) **B23K 9/173** (2006.01)
B23K 9/28 (2006.01)
B23K 9/167 (2006.01)
B23K 101/00 (2006.01)
B23K 9/02 (2006.01)
F01D 5/06 (2006.01)
F01D 5/02 (2006.01)
B23K 9/028 (2006.01)
B23K 9/23 (2006.01)

(96) 07.07.2017
(96) 17740695.6
(73) Siemens Aktiengesellschaft, 80333 München, DE
(72) BRUSSK, Stefan, 45479 Mülheim an der Ruhr, DE
KERN, Torsten-Ulf, 46485 Wesel, DE
LUITHLE, Alexander, 44789 Bochum, DE

(54) **Rotorový hřídel a způsob k výrobě rotorového hřídele**
(32) 16179383
(31) 14.07.2016
(33) EP
(86) PCT/EP2017/067097
(87) WO 2018/011081
(74) Čermák a spol., JUDr. Karel Čermák Ph.D., LL.M., advokát, Elišky Peškové 15/735, Praha 5, 15000

(97) **EP 3458330**
(47) 21.10.2020
(97) 01.02.2018
(51) **B61F 19/04** (2006.01)
B60R 21/34 (2011.01)
(96) 06.07.2017
(96) 17740354.0
(73) Siemens Mobility GmbH, 81739 München, DE
(72) KRICKAU, Andreas, 91088 Bubenreuth, DE

(54) **Zařízení pro ochranu osob**
(32) 102016213777
(31) 27.07.2016
(33) DE
(86) PCT/EP2017/066956
(87) WO 2018/019540
(74) Čermák a spol., JUDr. Karel Čermák Ph.D., LL.M., advokát, Elišky Peškové 15/735, Praha 5, 15000

(97) **EP 3460207**
(47) 04.11.2020
(97) 27.03.2019
(51) **F01K 23/10** (2006.01)
F22B 1/30 (2006.01)
(96) 20.09.2017
(96) 17191999.6
(73) E.ON Energy Projects GmbH, 80992 München, DE
(72) Heß, Rudolf, 84076 Pfaffenhausen, DE
Kraus, Markus, 81375 München, DE
(54) **Jednotka parního generátoru s "power-to-heat" funkcí**
(74) PATENTSERVIS Praha a.s., Na Podkovce 281/10, Praha 4, Podolí, 14700

(97) **EP 3467089**
(47) 07.10.2020
(97) 14.12.2017
(51) **C12G 1/022** (2006.01)
C12H 6/00 (2019.01)
(96) 05.06.2017
(96) 17809680.6
(73) Dong, Boxing, Fujian 363300, CN
(72) Dong, Boxing, Fujian 363300, CN
(54) **Způsob výroby sladkého vína s chutí hroznů a sladké víno s chutí hroznů**
(32) 201610395131
(31) 06.06.2016
(33) CN
(86) PCT/CN2017/087120
(87) WO 2017/211241
(74) KANIA, SEDLÁK, SMOLA, s.r.o., Mendlovo náměstí 907/1a, Brno, Staré Brno, 60300

(97) **EP 3468532**
(47) 23.09.2020
(97) 03.01.2019
(51) **A61K 9/00** (2006.01)
A61K 47/02 (2006.01)
A61M 11/00 (2006.01)
A61M 15/08 (2006.01)
B05B 11/00 (2006.01)

(96) 28.06.2018
(96) 18823894.3
(73) Glenmark Specialty S.A., 2300 La Chaux-de-Fonds, CH
(72) DHUPPAD, Ulhas, R., Nashik Maharashtra 422101, IN
KATKURWAR, Ashok, Nashik Maharashtra 422011, IN
GUPTA, Yashwant, Nashik Maharashtra 422006, IN
ANKAM, Rajesh, Nashik Maharashtra 422101, IN
DHATRAK, Chandrakant, Nashik Maharashtra 422101, IN
KHAIRATKAR-JOSHI, Neelima, Thane (W) Maharashtra 400602, IN
KULKARNI, Abhay, Navi Mumbai Maharashtra 400709, IN
WALE, Dinesh, Pradeep, Osmanabad Maharashtra 413601, IN
BHOSALE, Vikram, Mansingh, Navi Mumbai Maharashtra 400705, IN
AGARWAL, Piyush, Mumbai Maharashtra 400064, IN
KEOHANE, Patrick, London SW1P 1PD, GB
TANTRY, Sudeesh, K., Furlong, PA 18925, US
OH, Chad, San Francisco, CA 94107-5492, US

(54) **Dávkovací zařízení a farmaceutická kompozice pro léčbu rhinitidy**
(32) 201715636120, 201715691500, 201715716661, 201715842063,
201815903597, 201821014426
(31) 28.06.2017, 30.08.2017, 27.09.2017, 14.12.2017, 23.02.2018, 16.04.2018
(33) US, US, US, US, US, IN
(86) PCT/US2018/040098
(87) WO 2019/006173
(74) PatentEnter s.r.o., Koliště 1965/13a, Brno, Černá Pole, 60200

(97) **EP 3469145**
(47) 30.09.2020
(97) 21.12.2017
(51) **E02B 7/26** (2006.01)
E02B 7/36 (2006.01)
E02B 3/10 (2006.01)
(96) 13.06.2017
(96) 17733257.4
(73) RSA Protective Technologies, LLC, Claremont, CA 91711, US
(72) ADLER, Richard S., Claremont, CA 91711, US
SALO, Risto, Valencia, CA 91354, US
PORQUERAS, Diego, Glendora, California 91740, US

(54) **Způsob a systém pro zatahovací systém protipovodňové stěny**
(32) 201662392895 P, 201662493078 P, 201662493779 P, 201662495404 P,
201662495990 P, 201662496324 P, 201662496500 P, 201662600771 P,
201762601648 P, 201762602718 P, 201762603159 P
(31) 13.06.2016, 21.06.2016, 18.07.2016, 12.09.2016, 29.09.2016, 13.10.2016,
18.10.2016, 28.02.2017, 27.03.2017, 03.05.2017, 17.05.2017
(33) US, US, US, US, US, US, US, US, US, US, US, US, US, US, US
(86) PCT/US2017/037305
(87) WO 2017/218570
(74) PatentEnter s.r.o., Koliště 1965/13a, Brno, Černá Pole, 60200

(97) **EP 3470148**
(47) 07.10.2020
(97) 17.04.2019
(51) **B22C 9/06** (2006.01)
B22D 17/14 (2006.01)
(96) 21.06.2018
(96) 18178939.7
(73) Raskopf GmbH Sauerländer Werkzeugfabrik, 58089 Hagen, DE
(72) Tenbusch, Achim, 44267 Dortmund, DE
Ekrutt, Kai-Uwe, 58313 Herdecke, DE
(54) **Zařízení na výrobu litých dílů z kovu**
(32) 102017123470
(31) 10.10.2017
(33) DE
(74) Vsetečka Zelený Švorčík a partneři, advokátní a patentová kancelář, JUDr. Michal Havlík, Hálkova 1406/2, Praha 2, Nové Město, 12000

(97) **EP 3470196**
(47) 16.09.2020
(97) 17.04.2019

(51) **B29B 15/12** (2006.01)
(96) 16.10.2017
(96) 17196681.5
(73) Feddem GmbH & Co. KG, 53489 Sinzig, DE
(72) Groß, Dieter, 64319 Pfungstadt, DE
Jost, Sebastian, 56653 Wehr, DE
(54) **Zařízení a způsob k impregnování svazku vláken s polymerovou taveninou**
(74) PATENTSERVIS Praha a.s., Na Podkovce 281/10, Praha 4, Podolí, 14700

(97) **EP 3472125**
(47) 14.10.2020
(97) 21.12.2017
(51) **C07C 45/60** (2006.01)
C07C 27/00 (2006.01)
B01J 8/24 (2006.01)
C07C 29/14 (2006.01)
C07C 47/19 (2006.01)
C07C 31/20 (2006.01)

(96) 15.06.2017
(96) 17734002.3
(73) Haldor Topsøe A/S, 2800 Kgs. Lyngby, DK
(72) LARSEN, Morten Boberg, 2765 Smørum, DK
OSMUNDSSEN, Christian Mårup, 2820 Gentofte, DK
TAARNING, Esben, 2000 Frederiksberg, DK
(54) **Termolytická fragmentace cukru**
(32) 201600351, 201600371
(31) 16.06.2016, 22.06.2016
(33) DK, DK
(86) PCT/EP2017/064712
(87) WO 2017/216311
(74) Všetěčka Zelený Švorčík a partneři, advokátní a patentová kancelář, JUDr. Pavel Zelený, advokát, Hálkova 1406/2, Praha 2, Nové Město, 12000

(97) **EP 3474719**
(47) 09.12.2020
(97) 28.12.2017
(51) **A47L 13/255** (2006.01)
A47L 13/44 (2006.01)
(96) 13.06.2017
(96) 17729478.2
(73) Carl Freudenberg KG, 69469 Weinheim, DE
(72) THYSON, Diana, 69469 Weinheim, DE
MORENO DEL RIO, Antonio, 08211 Castellar del Vallés, ES
(54) **Hlavice mopu a mop**
(32) 102016007543
(31) 22.06.2016
(33) DE
(86) PCT/EP2017/064387
(87) WO 2017/220376
(74) Traplová Hakr Kubát, advokátní a patentová kancelář, Ing. Eduard Hakr patentový zástupce, Přístavní 24, Praha 4, 17000

(97) **EP 3481202**
(47) 14.10.2020
(97) 11.01.2018
(51) **A01N 43/86** (2006.01)
C07D 265/18 (2006.01)
A01P 21/00 (2006.01)
(96) 28.06.2017
(96) 17733825.8
(73) Syngenta Participations AG, 4058 Basel, CH
(72) GODFREY, Christopher, Richard, Ayles, 4332 Stein, CH
LACHIA, Mathilde, Denise, 4332 Stein, CH
WENDEBORN, Sebastian, Volker, 4332 Stein, CH
SABBADIN, Davide, 4332 Stein, CH
(54) **Sloučeniny regulující rostlinný růst**
(32) 201611717
(31) 05.07.2016
(33) GB
(86) PCT/EP2017/065938
(87) WO 2018/007217
(74) Traplová Hakr Kubát, advokátní a patentová kancelář, Ing. Eduard Hakr, patentový zástupce, Přístavní 24, Praha 4, 17000

(97) **EP 3481202**
(47) 14.10.2020
(97) 11.01.2018
(51) **A01N 43/86** (2006.01)
C07D 265/18 (2006.01)
A01P 21/00 (2006.01)
(96) 28.06.2017
(96) 17733825.8
(73) Syngenta Participations AG, 4058 Basel, CH
(72) GODFREY, Christopher, Richard, Ayles, 4332 Stein, CH
LACHIA, Mathilde, Denise, 4332 Stein, CH
WENDEBORN, Sebastian, Volker, 4332 Stein, CH
SABBADIN, Davide, 4332 Stein, CH
(54) **Sloučeniny regulující rostlinný růst**
(32) 201611717
(31) 05.07.2016
(33) GB
(86) PCT/EP2017/065938
(87) WO 2018/007217
(74) Traplová Hakr Kubát, advokátní a patentová kancelář, Ing. Eduard Hakr, patentový zástupce, Přístavní 24, Praha 4, 17000

(97) **EP 3481202**
(47) 14.10.2020
(97) 11.01.2018
(51) **A01N 43/86** (2006.01)
C07D 265/18 (2006.01)
A01P 21/00 (2006.01)
(96) 28.06.2017
(96) 17733825.8
(73) Syngenta Participations AG, 4058 Basel, CH
(72) GODFREY, Christopher, Richard, Ayles, 4332 Stein, CH
LACHIA, Mathilde, Denise, 4332 Stein, CH
WENDEBORN, Sebastian, Volker, 4332 Stein, CH
SABBADIN, Davide, 4332 Stein, CH
(54) **Sloučeniny regulující rostlinný růst**
(32) 201611717
(31) 05.07.2016
(33) GB
(86) PCT/EP2017/065938
(87) WO 2018/007217
(74) Traplová Hakr Kubát, advokátní a patentová kancelář, Ing. Eduard Hakr, patentový zástupce, Přístavní 24, Praha 4, 17000

(97) **EP 3481202**
(47) 14.10.2020
(97) 11.01.2018
(51) **A01N 43/86** (2006.01)
C07D 265/18 (2006.01)
A01P 21/00 (2006.01)
(96) 28.06.2017
(96) 17733825.8
(73) Syngenta Participations AG, 4058 Basel, CH
(72) GODFREY, Christopher, Richard, Ayles, 4332 Stein, CH
LACHIA, Mathilde, Denise, 4332 Stein, CH
WENDEBORN, Sebastian, Volker, 4332 Stein, CH
SABBADIN, Davide, 4332 Stein, CH
(54) **Sloučeniny regulující rostlinný růst**
(32) 201611717
(31) 05.07.2016
(33) GB
(86) PCT/EP2017/065938
(87) WO 2018/007217
(74) Traplová Hakr Kubát, advokátní a patentová kancelář, Ing. Eduard Hakr, patentový zástupce, Přístavní 24, Praha 4, 17000

(97) **EP 3481202**
(47) 14.10.2020
(97) 11.01.2018
(51) **A01N 43/86** (2006.01)
C07D 265/18 (2006.01)
A01P 21/00 (2006.01)
(96) 28.06.2017
(96) 17733825.8
(73) Syngenta Participations AG, 4058 Basel, CH
(72) GODFREY, Christopher, Richard, Ayles, 4332 Stein, CH
LACHIA, Mathilde, Denise, 4332 Stein, CH
WENDEBORN, Sebastian, Volker, 4332 Stein, CH
SABBADIN, Davide, 4332 Stein, CH
(54) **Sloučeniny regulující rostlinný růst**
(32) 201611717
(31) 05.07.2016
(33) GB
(86) PCT/EP2017/065938
(87) WO 2018/007217
(74) Traplová Hakr Kubát, advokátní a patentová kancelář, Ing. Eduard Hakr, patentový zástupce, Přístavní 24, Praha 4, 17000

(97) **EP 3481999**
(47) 02.12.2020
(97) 18.01.2018
(51) **E01B 35/06** (2006.01)
B61K 9/08 (2006.01)
G06K 9/00 (2006.01)
E01B 27/16 (2006.01)

(96) 14.06.2017
(96) 17730375.7
(73) Plasser & Theurer, Export von Bahnbaumaschinen, Gesellschaft m.b.H., 1010 Wien, AT
(72) WOLLANEK, Samuel, 4320 Pregarten, AT
ZAUNER, Gerald, 4073 Wilhering, AT
BÜRGER, Martin, 4030 Linz, AT
(54) **Systém a způsob proměřování koleje**
(32) 3252016
(31) 11.07.2016
(33) AT
(86) PCT/EP2017/000696
(87) WO 2018/010827
(74) Traplová Hakr Kubát, advokátní a patentová kancelář, Ing. Eduard Hakr patentový zástupce, Přístavní 24, Praha 7, 17000

(97) **EP 3482124**
(47) 02.09.2020
(97) 11.01.2018
(51) **F22B 37/00** (2006.01)
B01D 53/50 (2006.01)
F23J 15/00 (2006.01)
F22B 37/02 (2006.01)

(96) 13.01.2017
(96) 17705500.1
(73) Arvos Ljungstrom LLC, Wellsville, NY 14895, US
(72) O'BOYLE, Kevin, deceased, US
MATTISON, Glenn D., Machias, New York 14101, US
(54) **Způsob provozu a dovybavení systému parního generátoru**
(32) 201615205243, PCT/US2016/055958
(31) 08.07.2016, 07.10.2016
(33) US, US
(86) PCT/US2017/013459
(87) WO 2018/009247
(74) PATENTSERVIS Praha a.s., Na Podkovce 281/10, Praha 4, Podolí, 14700

(97) **EP 3484779**
(47) 14.10.2020
(97) 25.01.2018
(51) **B65D 1/02** (2006.01)
B29B 17/00 (2006.01)

(96) 27.04.2017
(96) 17721867.4
(73) Amsellem, Maurice Moshé, 6299807 Tel-Aviv, IL
Amsalem, Yaakov, 6299807 Tel-Aviv, IL
(72) Amsellem, Maurice Moshé, 6299807 Tel-Aviv, IL
Amsalem, Yaakov, 6299807 Tel-Aviv, IL
(54) **Způsob ztužení zhutněných plastových lahví určených pro recyklaci a zhutněná plastová láhev**
(32) 24680916
(31) 17.07.2016
(33) IL
(86) PCT/IB2017/052436
(87) WO 2018/015819
(74) PATENTSERVIS Praha a.s., Na Podkovce 281/10, Praha 4, Podolí, 14700

(97) **EP 3484996**
(47) 09.09.2020
(97) 18.01.2018
(51) **C12N 1/20** (2006.01)
C12N 1/38 (2006.01)
C12N 1/00 (2006.01)
C12N 1/16 (2006.01)
C12N 1/18 (2006.01)
C12N 1/14 (2006.01)

(96) 12.07.2017
(96) 17736682.0
(73) BASF SE, 67056 Ludwigshafen am Rhein, DE
(72) HAGE, Kerstin, 31582 Nienburg, DE

SCHWALB, Carsten, 67056 Ludwigshafen, DE	G01N 29/46	(2006.01)
STEIGELMANN, Gunter, 67056 Ludwigshafen, DE	G05D 11/13	(2006.01)
KAEDING, Thomas, 67056 Ludwigshafen, DE	E04F 21/08	(2006.01)
BRIECHLE, Sebastian, 67056 Ludwigshafen, DE	(96) 26.07.2017	
(54) Fermentační médium obsahující chelatační činidlo	(96) 17742761.4	
(32) 16179547	(73) Refractory Intellectual Property GmbH & Co. KG, 1100 Wien, AT	
(31) 14.07.2016	(72) HAIDER, Matthäus, 1160 Wien, AT	
(33) EP	MANHART, Christian, 8600 Bruck a.d. Mur, AT	
(86) PCT/EP2017/067474	(54) Systém s jednotkou rozstříkovací trysky a způsob rozstříkování anorganické hmoty	
(87) WO 2018/011242	(32) 16181666	
(74) Všetečka Zelený Švorčík a partneři, advokátní a patentová kancelář, JUDr. Otakar Švorčík, Hálkova 1406/2, Praha 2, Nové Město, 12000	(31) 28.07.2016	
	(33) EP	
(97) EP 3486401	(86) PCT/EP2017/068888	
(47) 14.10.2020	(87) WO 2018/019887	
(97) 22.05.2019	(74) PATENTSERVIS Praha a.s., Na Podkovce 281/10, Praha 4, Podolí, 14700	
(51) E04F 15/02		(2006.01)
F16B 5/00		(2006.01)
(96) 14.06.2010	(97) EP 3492611	
(96) 18207086.2	(47) 28.10.2020	
(73) I4F LICENSING NV, 3930 Hamont-Achel, BE	(97) 05.06.2019	
(72) PERRA, Antonio Giuseppe, 1861 ES Bergen, NL	(51) C22C 38/00	(2006.01)
ZWEED, Sander Gordon, 1401 VJ Bussum, NL	C21D 8/02	(2006.01)
(54) Podlahový panel	C21D 1/20	(2006.01)
(32) 2003019, PCT/NL2009/050540	C22C 38/02	(2006.01)
(31) 12.06.2009, 09.09.2009	C22C 38/04	(2006.01)
(33) NL, NL	C22C 38/06	(2006.01)
(74) Všetečka Zelený Švorčík a partneři, advokátní a patentová kancelář, JUDr. Michal Havlík, Hálkova 1406/2, Praha 2, Nové Město, 12000	C22C 38/42	(2006.01)
	C22C 38/44	(2006.01)
(97) EP 3486575	C22C 38/46	(2006.01)
(47) 16.09.2020	C22C 38/48	(2006.01)
(97) 22.05.2019	C22C 38/50	(2006.01)
(51) F24F 11/36	C21D 9/46	(2006.01)
F25B 49/02	(96) 04.12.2017	
(96) 02.10.2018	(96) 17205153.4	
(96) 18198122.6	(73) SSAB Technology AB, 101 21 Stockholm, SE	
(73) Vaillant GmbH, 42859 Remscheid, DE	(72) Erik Nymann, 78462 Borlänge, SE	
(72) Lingk, Tobias, 42799 Leichlingen, DE	(54) Vysoce pevná za tepla válcovaná ocel a způsob pro výrobu vysoce pevné za tepla válcované oceli	
Spahn, Hans-Josef, 40699 Erkrath, DE	(74) Všetečka Zelený Švorčík a partneři, advokátní a patentová kancelář, JUDr. Michal Havlík, Hálkova 1406/2, Praha 2, Nové Město, 12000	
(54) Zařízení a postup pro bezpečné vyprázdnění pracovní tekutiny		
(32) 102017126945	(97) EP 3493205	
(31) 16.11.2017	(47) 23.12.2020	
(33) DE	(97) 05.06.2019	
(74) Haládk & Partners, advokátní kancelář, spol. s.r.o., U družstva Práce 747/29, Praha 4, Podolí, 14000	(51) G10L 25/78	(2013.01)
	G10L 15/20	(2006.01)
(97) EP 3487675		
(47) 21.10.2020	(96) 24.12.2010	
(97) 25.01.2018	(96) 18214325.5	
(51) B28B 7/36	(73) Huawei Technologies Co., Ltd., Shenzhen Guangdong 518129, CN	
B29C 67/24	(72) Wang, Zhe, shenzhen, Guangdong, CN	
B29C 37/00	(54) Způsob a přístroj pro adaptivní detekování hlasové aktivity ve vstupním audio signálu	
(96) 19.07.2017	(74) Traplová Hadr Kubát, advokátní a patentová kancelář, Ing. Eduard Hadr patentový zástupce, Přístavní 24, Praha 7, 17000	
(96) 17751480.9		
(73) Toncelli, Luca, 36061 Bassano del Grappa (Vicenza), IT	(97) EP 3496575	
(72) Toncelli, Luca, 36061 Bassano del Grappa (Vicenza), IT	(47) 16.09.2020	
(54) Zařízení a způsob formování desek ze směsi konglomerátu	(97) 15.02.2018	
(32) 201600076304	(51) A47G 1/12	(2006.01)
(31) 20.07.2016	(96) 10.08.2016	
(33) IT	(96) 16791117.1	
(86) PCT/IB2017/054351	(73) LLC "Russian Numismatic Grading Agency", Moscow 107031, RU	
(87) WO 2018/015893	(72) MELNIKOV, Alexander Vladimirovich, Moscow 115407, RU	
(74) Čermák a spol., JUDr. Karel Čermák Ph.D., LL.M., advokát, Elišky Peškové 15/735, Praha 5, 15000	(54) Pouzdro pro uložení a prohlížení mince	
	(86) PCT/RU2016/000527	
(97) EP 3490719	(87) WO 2018/030907	
(47) 09.09.2020	(74) PATENTSERVIS Praha a.s., Na Podkovce 281/10, Praha 4, Podolí, 14700	
(97) 01.02.2018		
(51) B05B 7/14	(97) EP 3497042	
B05B 12/00	(47) 14.10.2020	
B05B 12/14	(97) 15.02.2018	
B05B 13/04	(51) B65G 23/08	(2006.01)
B05B 12/08	(96) 07.08.2017	
G01N 29/14	(96) 17749186.7	
G01N 29/22	(73) Interroll Holding AG, 6592 Sant' Antonino, CH	
	(72) VAN HOLTHE TOT ECHTEN, Jurriaen, 6592 San't Antonino, CH	

- (54) **Elektrické zástrčkové spojení pro motorizované válečky**
(32) 102016114672
(31) 08.08.2016
(33) DE
(86) PCT/EP2017/069902
(87) WO 2018/029134
(74) Rott, Růžička & Guttman a spol., Vyskočilova 1566, Praha 4, Michle, 14000
-
- (97) **EP 3497167**
(47) 01.07.2020
(97) 15.02.2018
(51) **C08L 95/00** (2006.01)
C08L 91/00 (2006.01)
C04B 26/26 (2006.01)
C04B 111/00 (2006.01)
C04B 111/20 (2006.01)
(96) 08.08.2017
(96) 17758664.1
(73) A.L.M. Holding Company, Onalaska, WI 54650, US
Ergon Asphalt & Emulsions Inc., Jackson, Mississippi 39232, US
(72) REINKE, Gerald H., La Crosse Wisconsin 54601, US
BAUMGARDNER, Gaylon L., Arkadelphia Arkansas 71923, US
HANZ, Andrew, La Crosse Wisconsin 54603, US
(54) **Sterolové směsi jako aditivum v asfaltovém pojivu**
(32) 201662372504 P
(31) 09.08.2016
(33) US
(86) PCT/US2017/045887
(87) WO 2018/031540
(74) PATENTSERVIS Praha a.s., Na Podkovce 281/10, Praha 4, Podolí, 14700
-
- (97) **EP 3498276**
(47) 23.09.2020
(97) 19.06.2019
(51) **A61K 31/4164** (2006.01)
A61K 31/505 (2006.01)
A61P 15/02 (2006.01)
(96) 14.12.2017
(96) 17382851.8
(73) NTC S.r.l., 20124 Milan, IT
(72) MOLERO RODRÍGUEZ, Francisca, E-08921 Santa Coloma de Gramenet - Barcelona, ES
TOMASI SCIANÒ, Giuseppe Giovanni, E-20730 Azpeitia - Gipuzkoa, ES
JIMÉNEZ LÓPEZ, Oscar, E-08227 Terrassa - Barcelona, ES
(54) **Ektoin a deriváty ektoinu pro použití při vulvovaginálních stavech**
(74) FAJNOR IP s.r.o., Pobřežní 249/46, Praha 8, Karlín, 18600
-
- (97) **EP 3500478**
(47) 04.11.2020
(97) 22.02.2018
(51) **B62H 7/00** (2006.01)
B62K 9/02 (2006.01)
G05G 1/00 (2006.01)
(96) 16.08.2017
(96) 17840655.9
(73) Travaglini, Antonio, Montreal, Quebec H1H 0A1, CA
(72) Travaglini, Antonio, Montreal, Quebec H1H 0A1, CA
(54) **Tažný nástroj pro cyklistické vozidlo poháněné člověkem**
(32) 201614001
(31) 16.08.2016
(33) GB
(86) PCT/CA2017/000195
(87) WO 2018/032090
(74) PatentEnter s.r.o., Koliště 1965/13a, Brno, Černá Pole, 60200
-
- (97) **EP 3503995**
(47) 21.10.2020
(97) 01.03.2018
(51) **B01J 19/00** (2006.01)
B01J 19/24 (2006.01)
(96) 24.08.2016
(96) 16760012.1
(73) Hydro Intelligence Water GmbH, 87642 Halblech, DE
(72) LEHMANN, Jörg, 49808 Lingen (Ems), DE
LINDEN, Olaf, 51427 Bergisch Gladbach, DE

- (54) **Zařízení pro energeticky optimalizované vytváření vírů tekutin v reakční komoře**
(86) PCT/EP2016/069983
(87) WO 2018/036623
(74) Patentová a známková kancelář, ing. Jaromír Příkryl, Včelín 1161, Hulín, 76824
-
- (97) **EP 3504295**
(47) 23.09.2020
(97) 01.03.2018
(51) **C10G 3/00** (2006.01)
C10G 65/04 (2006.01)
C10G 45/58 (2006.01)
C10L 10/12 (2006.01)
C10L 10/14 (2006.01)
C10L 1/08 (2006.01)
C10L 1/23 (2006.01)
(96) 25.08.2017
(96) 17767858.8
(73) Neste Oyj, 02150 Espoo, FI
(72) KIISKI, Ulla, 06101 Porvoo, FI
KURONEN, Markku, 06101 Porvoo, FI
NORTIO, Jenni, 06101 Porvoo, FI
(54) **Způsob výroby palivových složek**
(32) 20165635
(31) 26.08.2016
(33) FI
(86) PCT/FI2017/050597
(87) WO 2018/037163
(74) PATENTSERVIS Praha a.s., Na Podkovce 281/10, Praha 4, Podolí, 14700
-
- (97) **EP 3508672**
(47) 07.10.2020
(97) 10.07.2019
(51) **E05B 79/20** (2014.01)
E05B 81/14 (2014.01)
E05B 81/20 (2014.01)
E05B 81/24 (2014.01)
E05B 81/06 (2014.01)
(96) 02.01.2019
(96) 19150004.0
(73) Brose Schliesssysteme GmbH & Co. KG, 42369 Wuppertal, DE
(72) Wirz, Wladimir, 44379 Dortmund, DE
Hörschgen, Frank, 42657 Solingen, DE
Runge, Katharina, 42929 Wermelskirchen, DE
(54) **Zámek motorového vozidla**
(32) 102018100254
(31) 08.01.2018
(33) DE
(74) Traplová Hakr Kubát, advokátní a patentová kancelář, Ing. Eduard Hakr, patentový zástupce, Prístavní 24, Praha 7, 17000
-
- (97) **EP 3509927**
(47) 21.10.2020
(97) 15.03.2018
(51) **B61L 23/04** (2006.01)
B61L 15/00 (2006.01)
(96) 06.09.2017
(96) 17777661.4
(73) Wavetrain Systems AS, 1366 Lysaker, NO
(72) LANG, Dominik, 0364 Oslo, NO
(54) **Systém monitorování stavu železniční tratě pro detekci částečného nebo úplného přerušení kolejnice železniční tratě**
(32) 20161424
(31) 07.09.2016
(33) NO
(86) PCT/NO2017/050218
(87) WO 2018/048308
(74) Rott, Růžička & Guttman a spol., Vyskočilova 1566, Praha 4, Michle, 14000
-
- (97) **EP 3511335**
(47) 07.10.2020
(97) 17.07.2019
(51) **C07F 7/00** (2006.01)
(96) 10.01.2018

- (96) 18151027.2
(73) Nitrochemie Aschau GmbH, 84544 Aschau am Inn, DE
(72) LANGERBEINS, Klaus, 50259 Pulheim, DE
KRUPP, Alexis, 84478 Waldkraiburg, DE
SCHERSCHLICHT, Karl Heinz, 84453 Mühldorf am Inn, DE
GERRITSEN, Gijsbert, 5615 SZ Eindhoven, NL
ABBENHUIS, Hendrikus Cornelis Louis, 5707 HS Helmond, NL
PICHL, Ulrich, 84544 Aschau am Inn, DE
(54) **Výroba metalosiliseskvioxanů**
(74) PATENTSERVIS Praha a.s., Na Podkovce 281/10, Praha 4, Podolí, 14700

- (97) **EP 3512382**
(47) 21.10.2020
(97) 22.03.2018
(51) **A47F 3/00** (2006.01)
A47F 3/04 (2006.01)
A47B 31/02 (2006.01)
F25D 31/00 (2006.01)
F25B 39/02 (2006.01)
F28F 1/22 (2006.01)
(96) 13.09.2017
(96) 17777154.0
(73) Josef Höller GmbH, 3300 Amstetten, AT
(72) HÖLLER, Josef, 3363 Neufurth, AT
HÖLLER, Joachim, 3311 Zeillern, AT
(54) **Chladicí a ohřívací deska**
(32) 508172016
(31) 13.09.2016
(33) AT
(86) PCT/AT2017/060227
(87) WO 2018/049452
(74) Ing. Petr Soukup, tř. Svobody 43/39, Olomouc, 77900

- (97) **EP 3514545**
(47) 07.10.2020
(97) 24.07.2019
(51) **G01N 33/574** (2006.01)
G01N 33/92 (2006.01)
(96) 22.01.2018
(96) 18152687.2
(73) Univerzita Pardubice, 532 10 Pardubice, CZ
(72) Holcapek, Michal, 533 52 Staré Hradisté, CZ
Cifkova, Eva, 756 63 Krhova, CZ
Lisa, Miroslav, 535 01 Bezdekov, CZ
Jirasko, Robert, 530 02 Pardubice, CZ
Wolrab, Denise, 1030 Wien, AT
Hrnciarová, Tereza, 140 00 Praha 4, CZ
(54) **Způsob diagnostiky rakoviny slinivky založený na lipidomické analýze tělní tekutiny**
(74) HARBER IP s.r.o., Dukelských hrdinů 567/52, Praha 7, Holešovice, 17000

- (97) **EP 3516011**
(47) 04.11.2020
(97) 29.03.2018
(51) **C10B 53/02** (2006.01)
C10B 21/18 (2006.01)
C10B 21/00 (2006.01)
C10B 25/22 (2006.01)
(96) 20.09.2017
(96) 17769097.1
(73) Schirnhofner, Leo, 2564 Weissenbach, AT
(72) KNAUTZ, Holger, 2544 Leobersdorf, AT
SCHIRNHOFNER, Leo, 2564 Weissenbach, AT
(54) **Způsob a zařízení k výrobě biouhli**
(32) 4382016
(31) 26.09.2016
(33) AT
(86) PCT/EP2017/073824
(87) WO 2018/055003
(74) Všetěčka Zelený Švorčík a partneři, advokátní a patentová kancelář, JUDr. Michal Havlík, Hálkova 1406/2, Praha 2, Nové Město, 12000

- (97) **EP 3517713**
(47) 16.12.2020
(97) 31.07.2019

- (51) **E05B 9/04** (2006.01)
E05B 17/20 (2006.01)
E05B 17/00 (2006.01)
(96) 28.01.2019
(96) 19153879.2
(73) C. Ed. Schulte Gesellschaft mit beschränkter Haftung
Zylinderschlossfabrik, 42551 Velbert, DE
(72) Baumann, Andreas, 45136 Essen, DE
Schneider, Stephan, 45259 Essen, DE
(54) **Zamykací zařízení**
(32) 102018101896
(31) 29.01.2018
(33) DE
(74) PatentEnter s.r.o., Koliště 1965/13a, Brno, Černá Pole, 60200

- (97) **EP 3519671**
(47) 16.12.2020
(97) 12.04.2018
(51) **E21B 43/20** (2006.01)
(96) 28.09.2017
(96) 17786962.5
(73) S.P.C.M. SA, 42160 Andrézieux Boutheon, FR
(72) PICH, René, 42160 Andrézieux Boutheon, FR
(54) **Přístroj na regulaci vstříkovacího tlaku pro asistovanou rekuperaci ropy polymerem**
(32) 1659515
(31) 03.10.2016
(33) FR
(86) PCT/FR2017/052642
(87) WO 2018/065699
(74) Kania, Sedláč, Smola, s.r.o., Mendlovo náměstí 907/1a, Brno, Staré Brno, 60300

- (97) **EP 3521315**
(47) 14.10.2020
(97) 07.08.2019
(51) **C07K 16/40** (2006.01)
A61P 1/00 (2006.01)
A61P 1/04 (2006.01)
A61P 1/16 (2006.01)
A61P 9/10 (2006.01)
A61P 11/00 (2006.01)
A61P 13/12 (2006.01)
A61P 17/02 (2006.01)
A61P 17/06 (2006.01)
A61P 21/02 (2006.01)
A61P 25/00 (2006.01)
A61P 29/00 (2006.01)
A61P 31/04 (2006.01)
A61P 33/00 (2006.01)
A61P 37/06 (2006.01)
A61P 43/00 (2006.01)
A61P 25/14 (2006.01)
A61P 25/16 (2006.01)
A61P 25/28 (2006.01)
A61P 25/30 (2006.01)
A61P 35/02 (2006.01)
A61K 39/00 (2006.01)

- (96) 24.05.2013
(96) 19163818.8
(73) LifeArc, London, Greater London WC1H 9LT, GB
(72) JOHNSON, Tim, Sheffield, S10 2RZ, GB
WATSON, Phil, Sheffield, S10 2RX, GB
MATTHEWS, David, London, WC1H 9LT, GB
BROWN, Alex, London, WC1H 9LT, GB
(54) **Protilátky anti-transglutaminázy 2**
(32) 201209096
(31) 24.05.2012
(33) GB
(74) A. Holas & partner, Patentová a známková kancelář, Ing. Mgr. Hana Holasová, Křížová 105/4, Brno, Staré Brno, 60300

- (97) **EP 3523431**
(47) 28.10.2020
(97) 12.04.2018
(51) **C12N 15/11** (2006.01)

	<i>A01N 25/28</i>	(2006.01)	(31)	19.10.2016	
	<i>A01N 25/10</i>	(2006.01)	(33)	DE	
	<i>A01N 63/10</i>	(2020.01)	(86)	PCT/EP2017/076614	
(96)	19.09.2017		(87)	WO 2018/073306	
(96)	17780640.3		(74)	Všetečka Zelený Švorčík a partneři, advokátní a patentová kancelář, JUDr. Michal Havlík, Hálkova 1406/2, Praha 2, Nové Město, 12000	
(73)	Syngenta Participations AG, 4058 Basel, CH				
(72)	FOWLER, Jeffrey, David, Greensboro, North Carolina 27409, US				
	JHURRY, Nema, Devi, Greensboro, North Carolina 27409, US		(97)	EP 3529191	
(54)	Zlepšení při umlčování genů nebo související s umlčováním genů		(47)	09.12.2020	
(32)	201662404245 P		(97)	26.04.2018	
(31)	05.10.2016		(51)	B66B 23/00	(2006.01)
(33)	US		(96)	03.10.2017	
(86)	PCT/EP2017/073601		(96)	17777056.7	
(87)	WO 2018/065206		(73)	Inventio AG, 6052 Hergiswil, CH	
(74)	Traplová Hakr Kubát, advokátní a patentová kancelář, Ing. Eduard Hakr, patentový zástupce, Přístavní 24, Praha 7, 17000		(72)	KLEEWEIN, Gerhard, 3021 Pressbaum, AT	
			(54)	Podlahové zakrytí pro zařízení na přepravu osob	
			(32)	16194463	
(97)	EP 3525783		(31)	18.10.2016	
(47)	16.12.2020		(33)	EP	
(97)	19.04.2018		(86)	PCT/EP2017/075025	
(51)	A61K 31/409	(2006.01)	(87)	WO 2018/072988	
	A61K 31/7068	(2006.01)	(74)	Všetečka Zelený Švorčík a partneři, advokátní a patentová kancelář, JUDr. Michal Havlík, Hálkova 1406/2, Praha 2, Nové Město, 12000	
	A61K 33/24	(2019.01)			
	A61K 41/00	(2020.01)			
	A61P 35/00	(2006.01)	(97)	EP 3529527	
(96)	13.10.2017		(47)	07.10.2020	
(96)	17791004.9		(97)	26.04.2018	
(73)	PCI Biotech AS, 0379 Oslo, NO		(51)	F16L 37/088	(2006.01)
(72)	HØGSET, Anders, 0681 Oslo, NO			F02M 35/10	(2006.01)
	WALDAY, Per Edvard, 0273 Oslo, NO			F16J 15/02	(2006.01)
	SELBO, Pål Kristian, 0373 Oslo, NO			F16J 15/3204	(2016.01)
	EIVINDVIK, Kristin, 1364 Fornebu, NO		(96)	18.10.2017	
	FINNESAND, Lena, 0491 Oslo, NO		(96)	17811825.3	
(54)	Léčba cholangiokarcinomu pomocí TPCS-2a-indukované fotochemické internalizace gemcitabinu		(73)	Henn GmbH & Co KG., 6850 Dornbirn, AT	
(32)	201617526, 201704719		(72)	BALDREICH, Wolfgang, 6850 Dornbirn, AT	
(31)	14.10.2016, 24.03.2017		(54)	Těsnění zastrkovacího spoje pro vedení pro média hnacího motoru	
(33)	GB, GB		(32)	509532016	
(86)	PCT/EP2017/076257		(31)	20.10.2016	
(87)	WO 2018/069536		(33)	AT	
(74)	Všetečka Zelený Švorčík a partneři, advokátní a patentová kancelář, JUDr. Michal Havlík, Hálkova 1406/2, Praha 2, Nové Město, 12000		(86)	PCT/AT2017/060269	
			(87)	WO 2018/071937	
			(74)	Všetečka Zelený Švorčík a partneři, advokátní a patentová kancelář, JUDr. Otakar Švorčík, Hálkova 1406/2, Praha 2, Nové Město, 12000	
(97)	EP 3529090				
(47)	04.11.2020		(97)	EP 3530383	
(97)	26.04.2018		(47)	16.12.2020	
(51)	B60G 3/28	(2006.01)	(97)	28.08.2019	
	B60G 11/08	(2006.01)	(51)	B22F 3/15	(2006.01)
	B60G 7/00	(2006.01)		C22C 1/04	(2006.01)
	B60G 7/02	(2006.01)		C22C 38/02	(2006.01)
	B60G 21/05	(2006.01)		C22C 38/40	(2006.01)
(96)	28.08.2017			C22C 38/56	(2006.01)
(96)	17758157.6			C22C 38/58	(2006.01)
(73)	Volkswagen Aktiengesellschaft, 38440 Wolfsburg, DE			C22C 33/02	(2006.01)
(72)	WINTER, Ingo, 38550 Isenbützel, DE		(96)	08.02.2019	
(54)	Pružinové zařízení pro zavěšení kol motorového vozidla		(96)	19156181.0	
(32)	102016220325		(73)	Rolls-Royce plc, London N1 9FX, GB	
(31)	18.10.2016		(72)	Stewart, David, Derby, Derbyshire DE24 8BJ, GB	
(33)	DE		(54)	Metoda výroby austenitické slitiny železa	
(86)	PCT/EP2017/071578		(32)	201803142	
(87)	WO 2018/072917		(31)	27.02.2018	
(74)	FISCHER & PARTNER IP s.r.o., Na hrobci 294/5, Praha 2, Nové Město, 12800		(33)	GB	
			(74)	ŽOVICOVÁ & ŽOVIC IP, s.r.o., Záhradnícka 36, Bratislava, 82108	
(97)	EP 3529127				
(47)	07.10.2020		(97)	EP 3532422	
(97)	26.04.2018		(47)	09.12.2020	
(51)	B62D 1/19	(2006.01)	(97)	03.05.2018	
(96)	18.10.2017		(51)	B66B 23/12	(2006.01)
(96)	17784969.2			B66B 23/14	(2006.01)
(73)	thyssenkrupp Presta AG, 9492 Eschen, LI		(96)	20.10.2017	
	thyssenkrupp AG, 45143 Essen, DE		(96)	17794914.6	
(72)	DOMIG, Markus, 6781 Bartholomäberg, AT		(73)	Inventio AG, 6052 Hergiswil, CH	
(54)	Sloupek řízení se zařízením pro absorpci energie pro motorové vozidlo		(72)	NOVACEK, Thomas, 2320 Schwechat, AT	
(32)	102016220533			STREIBIG, Kurt, 3031 Rekawinkel, AT	
			(54)	Pohyblivé schody se stupni zabírajícími do sebe ve vratném chodu	

(32) 16196543
(31) 31.10.2016
(33) EP
(86) PCT/EP2017/076803
(87) WO 2018/077730
(74) Všeťečka Zelený Švorčík a partneři, advokátní a patentová kancelář, JUDr. Michal Havlík, Hálkova 1406/2, Praha 2, Nové Město, 12000

(97) **EP 3533787**
(47) 30.09.2020
(97) 03.05.2018
(51) **C07D 213/00** (2006.01)
C07D 401/00 (2006.01)
C07D 401/14 (2006.01)
C07D 403/14 (2006.01)
A61K 31/505 (2006.01)
A61K 31/435 (2006.01)
A61K 31/4412 (2006.01)
A61K 31/444 (2006.01)
A61P 35/00 (2006.01)
A61K 31/506 (2006.01)

(96) 27.10.2017
(96) 17864813.5
(73) Fujian Cosunter Pharmaceutical Co., Ltd., Ningde, Fujian 355300, CN
(72) XU, Xiongbin, Shanghai 200131, CN
LI, Gang, Shanghai 200131, CN
DING, Charles Z., Shanghai 200131, CN
HU, Lihong, Shanghai 200131, CN
HU, Guoping, Shanghai 200131, CN
LI, Jian, Shanghai 200131, CN
CHEN, Shuhui, Shanghai 200131, CN
CHI, Zhigang, Shanghai 200131, CN
WANG, Kun, Shanghai 200131, CN

(54) **Pyridonové sloučeniny jako inhibitor c-Met**
(32) 201610954377
(31) 27.10.2016
(33) CN
(86) PCT/CN2017/107964
(87) WO 2018/077227
(74) PATENTSERVIS Praha a.s., Na Podkovce 281/10, Praha 4, Podolí, 14700

(97) **EP 3535454**
(47) 09.12.2020
(97) 11.05.2018
(51) **E01B 27/17** (2006.01)
E01B 35/00 (2006.01)
(96) 09.10.2017
(96) 17781393.8
(73) Plasser & Theurer Export von Bahnbaumaschinen Gesellschaft m.b.H., 1010 Wien, AT
(72) AUER, Florian, 1010 Wien, AT
(54) **Způsob korektury závad polohy koleje**
(32) 5042016
(31) 04.11.2016
(33) AT
(86) PCT/EP2017/001187
(87) WO 2018/082798
(74) Traplová Hakr Kubát, advokátní a patentová kancelář, Ing. Eduard Hakr, patentový zástupce, Přístavní 24, Praha 7, 17000

(97) **EP 3536600**
(47) 07.10.2020
(97) 11.09.2019
(51) **B63H 1/14** (2006.01)
B63H 1/16 (2006.01)
B63H 1/26 (2006.01)
F04D 3/02 (2006.01)
F03B 3/12 (2006.01)
F04D 29/38 (2006.01)
(96) 05.06.2013
(96) 19170982.3
(73) G.A.M. Manshanden Management B.V., 1671 NG Medemblik, NL
(72) MANSHANDEN, Gerardus Augustinus Maria, 1671 LA MEDEMBLIK, NL
(54) **Podvodní turbína**
(32) 2008948

(31) 06.06.2012
(33) NL
(74) Rott, Růžička & Guttmann a spol., Vyskočilova 1566, Praha 4, Michle, 14000

(97) **EP 3540144**
(47) 28.10.2020
(97) 18.09.2019
(51) **E04F 13/06** (2006.01)
E06B 1/62 (2006.01)
(96) 11.03.2019
(96) 19161839.6
(73) Braun, August, 37011 Ceske Budejovice, CZ
(72) Meyer, Oliver C., 8207 Schaffhausen, CH
(54) **Omítací lišta k uspořádání na domovním přechodu a domovní přechod s takovouto omítací lištou**
(32) 102018105610
(31) 12.03.2018
(33) DE
(74) Čermák a spol., JUDr. Karel Čermák Ph.D., LL.M., advokát, Elišky Peškové 15/735, Praha 5, 15000

(97) **EP 3541851**
(47) 14.10.2020
(97) 24.05.2018
(51) **C08B 37/08** (2006.01)
A61K 47/36 (2006.01)
A61K 31/727 (2006.01)
(96) 13.11.2017
(96) 17805280.9
(73) Fidia Farmaceutici S.p.A., 35031 Abano Terme (PD), IT
(72) GUARISE, Cristian, 35031 Abano Terme (PD), IT
PLUDA, Stefano, 35031 Abano Terme (PD), IT
GALESSO, Devis, 35031 Abano Terme (PD), IT
(54) **Sulfatované hyaluronové kyseliny funkcionalizované dopaminem**
(32) 201600117042
(31) 18.11.2016
(33) IT
(86) PCT/IB2017/057070
(87) WO 2018/092013
(74) KOREJZOVA LEGAL v.o.s., JUDr. Petra Sauvage de Brantes, Korunní 810/104, Praha 10, Vinohrady, 10100

(97) **EP 3546665**
(47) 11.11.2020
(97) 02.10.2019
(51) **E03C 1/232** (2006.01)
E03C 1/24 (2006.01)
(96) 31.01.2019
(96) 19154699.3
(73) Viega Technology GmbH & Co. KG, 57439 Attendorn, DE
(72) Görke, Daniel, 57368 Lennestadt, DE
(54) **Přepadová soustava pro sanitární umyvadlo nebo sanitární vanu**
(32) 202018101676 U
(31) 26.03.2018
(33) DE
(74) Čermák a spol., JUDr. Karel Čermák Ph.D., LL.M., advokát, Elišky Peškové 15/735, Praha 5, 15000

(97) **EP 3548227**
(47) 07.10.2020
(97) 28.06.2018
(51) **B25B 27/14** (2006.01)
(96) 08.11.2017
(96) 17808338.2
(73) Böllhoff Verbindungstechnik GmbH, 33649 Bielefeld, DE
(72) MARXKORS, Andreas, 33161 Hövelhof, DE
THOMMES, Holger, 54558 Strohn, DE
ZIMMERMANN, Hermann, 32052 Herford, DE
(54) **Montážní nástroj pro drátovou závitovou vložku**
(32) 102016125481
(31) 22.12.2016
(33) DE

(86) PCT/EP2017/078602
(87) WO 2018/114122
(74) Všetěčka Zelený Švorčík a partneři, advokátní a patentová kancelář, JUDr. Otakar Švorčík, Hálkova 1406/2, Praha 2, Nové Město, 12000

(97) **EP 3549256**
(47) 11.11.2020
(97) 07.06.2018
(51) **H02S 20/25** (2014.01)
H02S 40/34 (2014.01)
(96) 30.11.2017
(96) 17818257.2
(73) ArcelorMittal, 1160 Luxembourg, LU
(72) WOUTERS, Paul, 4000 Liège, BE
FOURDRINIER, Lionel, 1060 Saint Gilles, BE
XIRAKIS, Eftychios, 1030 Schaerbeek, BE
VIGNAL, Renaud, 74320 Sévrier, FR
TORMA, Andreas, 4123 Allschwil, CH
(54) **Elektrické spojovací zařízení pro fotovoltaický systém**
(32) PCT/IB2016/057222
(31) 30.11.2016
(33) IB
(86) PCT/IB2017/001475
(87) WO 2018/100425
(74) A. Holas & partner, Patentová a známková kancelář, Ing. Mgr. Hana Holasová, Křížová 105/4, Brno, Staré Brno, 60300

(97) **EP 3550562**
(47) 28.10.2020
(97) 09.10.2019
(51) **G10L 19/012** (2013.01)
(96) 12.12.2013
(96) 19173460.7
(73) Telefonaktiebolaget LM Ericsson (publ), 164 83 Stockholm, SE
(72) BRUHN, Stefan, SE-192 67 SOLLENTUNA, SE
SEHLSTEDT, Martin, 974 36 LULEÅ, SE
JANSSON TOFTGÅRD, Tomas, 75435 Uppsala, SE
(54) **Způsoby a zařízení pro DTX předání při kódování audia**
(32) 201361768028 P
(31) 22.02.2013
(33) US
(74) KOREJZOVA LEGAL v.o.s., JUDr. Petra Sauvage de Brantes, Korunní 810/104, Praha 10, Vinohrady, 10100

(97) **EP 3552282**
(47) 04.11.2020
(97) 06.09.2019
(51) **H01T 1/02** (2006.01)
H01T 1/14 (2006.01)
H01T 1/16 (2006.01)
H01T 2/02 (2006.01)
H01T 4/14 (2006.01)
(96) 30.01.2019
(96) 19702435.9
(73) DEHN SE + Co KG, 92318 Neumarkt / Opf., DE
(72) HIRSCHMANN, Helmut, 92348 Berg, DE
WITTMANN, Georg, 92283 Lauterhofen, DE
ZÄUNER, Edmund, 92334 Berching/Pollanten, DE
BROCKE, Ralph, 98693 Ilmenau/Oberpörlitz, DE
HAAS, Sebastian, 91249 Weigendorf, DE
(54) **Uspořádání ochrany proti přepětí, které sestává z růžkového jiskřiče nacházejícího se v izolovaném pouzdru**
(32) 102018104467, 102018116354
(31) 27.02.2018, 05.07.2018
(33) DE, DE
(86) PCT/EP2019/052222
(87) WO 2019/166170
(74) Rott, Růžička & Guttmann a spol., Vyskočilova 1566, Praha 4, Michle, 14000

(97) **EP 3554894**
(47) 07.10.2020
(97) 21.06.2018
(51) **B60R 3/02** (2006.01)
B61D 23/02 (2006.01)
(96) 03.11.2017

(96) 17797860.8
(73) Knorr-Bremse Gesellschaft mit beschränkter Haftung, 2340 Mödling, AT
(72) MAIR, Andreas, A-4372 Hendorf, AT
WILFLINGER, Johann, 4030 Linz, AT
(54) **Uspořádání posuvného schodu pro motorové vozidlo nebo pro kolejové vozidlo**
(32) 102016015128
(31) 17.12.2016
(33) DE
(86) PCT/EP2017/001277
(87) WO 2018/108299
(74) Všetěčka Zelený Švorčík a partneři, advokátní a patentová kancelář, JUDr. Michal Havlík, Hálkova 1406/2, Praha 2, Nové Město, 12000

(97) **EP 3554969**
(47) 18.11.2020
(97) 28.06.2018
(51) **B65G 37/02** (2006.01)
B65G 47/53 (2006.01)
B65G 35/06 (2006.01)
B65G 29/00 (2006.01)
B24B 27/00 (2006.01)
B24B 13/00 (2006.01)
B24B 41/00 (2006.01)
(96) 08.12.2017
(96) 17808954.6
(73) Carl Zeiss Vision International GmbH, 73430 Aalen, DE
(72) MESCHENMOSER, Ralf, 73457 Essingen, DE
SCHULZ, Arne, 71229 Leonberg, DE
KLORA, Dennis, 70193 Stuttgart, DE
(54) **Výrobní systém pro brýlová skla**
(32) 16205102
(31) 19.12.2016
(33) EP
(86) PCT/EP2017/081972
(87) WO 2018/114386
(74) Traplová Hakr Kubát, advokátní a patentová kancelář, Ing. Eduard Hakr patentový zástupce, Přístavní 24, Praha 7, 17000

(97) **EP 3555046**
(47) 28.10.2020
(97) 21.06.2018
(51) **C07C 309/17** (2006.01)
C07C 313/02 (2006.01)
C07C 313/04 (2006.01)
(96) 12.12.2017
(96) 17832930.6
(73) L. Brüggemann GmbH & Co. KG, 74076 Heilbronn, DE
(72) BERGHOFER, Josef, 97941 Tauberbischofsheim, DE
MARK, Stefan, 74906 Bad Rappenau, DE
BITTLINGMAYER, Tamara, 74189 Weinsberg, DE
SCHREIWEIS, Jessica, 74847 Obrigheim, DE
(54) **Směsné soli kyseliny hydroxyalkansulfonové**
(32) 16203719
(31) 13.12.2016
(33) EP
(86) PCT/EP2017/082443
(87) WO 2018/108922
(74) Všetěčka Zelený Švorčík a partneři, advokátní a patentová kancelář, JUDr. Michal Havlík, Hálkova 1406/2, Praha 2, Nové Město, 12000

(97) **EP 3562294**
(47) 14.10.2020
(97) 05.07.2018
(51) **A01D 41/14** (2006.01)
A01B 73/04 (2006.01)
A01D 57/20 (2006.01)
(96) 27.12.2017
(96) 17832369.7
(73) Capello S.r.l., 12100 Cuneo, IT
(72) CAPELLO, Andrea, 12100 Cuneo, IT
(54) **Sklízecí hlavice pro stroj na sklizení obilí**
(32) 201600131283
(31) 27.12.2016
(33) IT

(86) PCT/IB2017/058435
(87) WO 2018/122744
(74) KOREJZOVA LEGAL v.o.s., JUDr. Petra Sauvage de Brantes, Korunní 810/104, Praha 10, Vinohrady, 10100

(97) **EP 3564464**
(47) 09.12.2020
(97) 06.11.2019
(51) **E04F 21/18** (2006.01)
F16B 19/02 (2006.01)
F16B 33/00 (2006.01)
F16B 37/00 (2006.01)
F16B 1/00 (2006.01)
(96) 04.05.2018
(96) 18170723.3
(73) SFS Intec Holding AG, 9435 Heerbrugg, CH
(72) MAIR, Roland, 6840 Götzis, AT
PALM, Erich, 9434 Au, CH
(54) **Středící objímka a způsob upevnění**
(74) Macek and Partners, Mgr. Jiří Macek, Sázavská 751/16, Praha 2, Vinohrady, 12000

(97) **EP 3565762**
(47) 21.10.2020
(97) 12.07.2018
(51) **B65B 13/06** (2006.01)
B65B 27/06 (2006.01)
B65B 13/18 (2006.01)
(96) 19.12.2017
(96) 17832130.3
(73) Primetals Technologies USA LLC, Alpharetta, GA 30005, US
(72) SPENCER, Steven, Windham ME 04062, US
(54) **Kartonový ochranný systém cívk**
(32) 201715397195
(31) 03.01.2017
(33) US
(86) PCT/US2017/067302
(87) WO 2018/128802
(74) Čermák a spol., JUDr. Karel Čermák Ph.D., LL.M., advokát, Elišky Peškové 15/735, Praha 5, 15000

(97) **EP 3566026**
(47) 16.09.2020
(97) 12.07.2018
(51) **G01D 4/02** (2006.01)
H01Q 1/22 (2006.01)
H01Q 1/36 (2006.01)
H01Q 1/44 (2006.01)
(96) 29.12.2017
(96) 17832973.6
(73) Pulse Finland Oy, 90460 Oulunsalo, FI
(72) KORVA, Heikki, 91910 Tupos, FI
KOSKINIEMI, Kimmo, 90310 Oulu, FI
(54) **Anténny přístroj využívající technické vedení rozvodné sítě a způsoby jeho výroby a použití**
(32) 201715399628
(31) 05.01.2017
(33) US
(86) PCT/FI2017/050954
(87) WO 2018/127626
(74) Čermák a spol., JUDr. Karel Čermák Ph.D., LL.M., advokát, Elišky Peškové 15/735, Praha 5, 15000

(97) **EP 3567034**
(47) 28.10.2020
(97) 13.11.2019
(51) **C07D 333/24** (2006.01)
A61K 31/381 (2006.01)
A61P 27/16 (2006.01)
(96) 27.02.2018
(96) 19179900.6
(73) Acousia Therapeutics GmbH, 72070 Tübingen, DE
(72) Bös, Michael, 72070 Tübingen, DE
(54) **Deriváty pentacyklohexeny a indanylmocoviny, jako otvírače draslíkových kanálů**
(32) 17158326

(31) 28.02.2017
(33) EP
(74) Čermák a spol., JUDr. Karel Čermák Ph.D., LL.M., advokát, Elišky Peškové 15/735, Praha 5, 15000

(97) **EP 3573195**
(47) 04.11.2020
(97) 27.11.2019
(51) **H01R 13/66** (2006.01)
H01R 13/717 (2006.01)
H01R 13/639 (2006.01)
B60L 53/16 (2019.01)
B60L 53/18 (2019.01)
B60L 53/30 (2019.01)
H01R 13/453 (2006.01)
(96) 02.02.2017
(96) 19185368.8
(73) ConWys AG, 6023 Rothenburg, CH
(72) Wystron, Alexander, 6005 Luzern, CH
(54) **Zásuvka**
(32) 102016101760, 102016105270
(31) 02.02.2016, 22.03.2016
(33) DE, DE
(74) Čermák a spol., JUDr. Karel Čermák Ph.D., LL.M., advokát, Elišky Peškové 15/735, Praha 5, 15000

(97) **EP 3575338**
(47) 04.11.2020
(97) 04.12.2019
(51) **C08G 59/50** (2006.01)
C08G 59/56 (2006.01)
C08G 59/62 (2006.01)
(96) 30.05.2019
(96) 19177547.7
(73) CIECH Zywiec Sp. z o.o., 37-310 Nowa Sarzyna, PL
(72) KANIA, Maria, 37-310 Nowa Sarzyna, PL
WILKOS, Sławomir, 37-310 Nowa Sarzyna, PL
LARWA, Tomasz, 37-310 Nowa Sarzyna, PL
(54) **Vytvrzovací činidlo pro epoxidové pryskyřice, prostředek jej obsahující a jeho použití**
(32) 42578818
(31) 30.05.2018
(33) PL
(74) PATENTSERVIS Praha a.s., Na Podkovce 281/10, Praha 4, Podolí, 14700

(97) **EP 3581325**
(47) 14.10.2020
(97) 18.12.2019
(51) **B23P 9/02** (2006.01)
B24B 39/04 (2006.01)
C21D 7/08 (2006.01)
B23B 5/32 (2006.01)
(96) 13.03.2017
(96) 19182039.8
(73) HEGENSCHIEDT-MFD GmbH, 41812 Erkelenz, DE
(72) Maldaner, Jandrey, 52159 Roetgen, DE
Rudi, Alexander, 52538 Gangelt, DE
(54) **Způsob zpracování pojezdových ploch kol pro kola pro kolejová vozidla**
(74) Čermák a spol., JUDr. Karel Čermák Ph.D., LL.M., advokát, Elišky Peškové 15/735, Praha 5, 15000

(97) **EP 3583922**
(47) 21.10.2020
(97) 25.12.2019
(51) **A61F 2/24** (2006.01)
(96) 16.07.2012
(96) 19191125.4
(73) Edwards Lifesciences Corporation, Irvine, CA 92614, US
(72) YOHANAN, Ziv, IRVINE, CA California 92614, US
GUROVICH, Nik, IRVINE, CA California 92614, US
FELSEN, Bella, IRVINE, CA California 92614, US
PELLED, Itai, IRVINE, CA California 92614, US
MEIRI, Oded, IRVINE, CA California 92614, US
(54) **Perivalvulární těsnění pro transkatetrovou srdeční chlopuň**
(32) 201161508456 P, 201213549068

- (31) 15.07.2011, 13.07.2012
(33) US, US
(74) Rott, Růžička & Guttman a spol., Vyskočilova 1566, Praha 4, Michle, 14000
-
- (97) **EP 3587664**
(47) 14.10.2020
(97) 01.01.2020
(51) **D21F 1/00** (2006.01)
D21F 7/08 (2006.01)
(96) 21.05.2019
(96) 19175689.9
(73) Heimbach GmbH, 52353 Düren, DE
(72) Prashak, Dirk, 41748 Viersen, DE
(54) **Oblečení pro papírenský stroj nebo stroj pro odvodnění buničiny, jakožto i jeho použití**
(32) 202018103522 U
(31) 21.06.2018
(33) DE
(74) Kania, Sedlák, Smola, s.r.o., Mendlovo náměstí 907/1a, Brno, Staré Brno, 60300
-
- (97) **EP 3588732**
(47) 23.12.2020
(97) 01.01.2020
(51) **H02J 7/00** (2006.01)
A47L 11/00 (2006.01)
A47L 9/00 (2006.01)
H02J 11/00 (2006.01)
A47L 5/30 (2006.01)
A47L 9/04 (2006.01)
A47L 9/28 (2006.01)
H02J 3/14 (2006.01)
(96) 18.06.2019
(96) 19180752.8
(73) Vorwerk & Co. Interholding GmbH, 42275 Wuppertal, DE
(72) Cornelißen, Markus, 53332 Bornheim, DE
(54) **Zařízení na čištění podlahy se základnou a nástavcem, který lze odnímatelně připojit k základně**
(32) 102018115669
(31) 28.06.2018
(33) DE
(74) Macek and Partners, Mgr. Jiří Macek, Sázavská 751/16, Praha 2, Vinohrady, 12000
-
- (97) **EP 3589926**
(47) 16.12.2020
(97) 07.09.2018
(51) **G01K 7/02** (2006.01)
G01K 13/02 (2006.01)
(96) 28.02.2018
(96) 18712944.0
(73) Safran Helicopter Engines, 64510 Bordes, FR
(72) SAMSON, Rafaël, 77550 Moissy-Cramayel, FR
MOUTAUX, Antoine Pascal, 77550 Moissy-Cramayel, FR
(54) **Termometrické měření prostřednictvím zesíťování sond, zejména uvnitř turbostrojů**
(32) 1751644
(31) 28.02.2017
(33) FR
(86) PCT/FR2018/050471
(87) WO 2018/158541
(74) Všetečka Zelený Švorčík a partneři, advokátní a patentová kancelář, JUDr. Michal Havlík, Hálkova 1406/2, Praha 2, Nové Město, 12000
-
- (97) **EP 3590204**
(47) 14.10.2020
(97) 07.09.2018
(51) **H04B 7/185** (2006.01)
H04B 7/19 (2006.01)
H04B 7/204 (2006.01)
(96) 01.03.2018
(96) 18710985.5
(73) ViaSat, Inc., Carlsbad, CA 92009, US
(72) BECKER, Donald, Carlsbad, California 92009, US
PETRANOVICH, James, Carlsbad, California 92009, US
-
- MARTIN, Remberto, Carlsbad, California 92009, US
(54) **Dynamické přiřazení satelitního paprsku**
(32) 201762465987 P
(31) 02.03.2017
(33) US
(86) PCT/US2018/020461
(87) WO 2018/160842
(74) FISCHER & PARTNER IP s.r.o., Na hrobci 294/5, Praha 2, Nové Město, 12800
-
- (97) **EP 3590622**
(47) 30.09.2020
(97) 08.01.2020
(51) **B21D 37/01** (2006.01)
B21D 37/16 (2006.01)
B21D 37/20 (2006.01)
(96) 14.06.2019
(96) 19180184.4
(73) KME Special Products GmbH, 49074 Osnabrück, DE
(72) Möller, Jürgen, 49594 Alfhausen, DE
(54) **Nástroj pro kalení lisováním**
(32) 102018116238
(31) 04.07.2018
(33) DE
(74) Všetečka Zelený Švorčík a partneři, advokátní a patentová kancelář, JUDr. Michal Havlík, Hálkova 1406/2, Praha 2, Nové Město, 12000
-
- (97) **EP 3593788**
(47) 28.10.2020
(97) 15.01.2020
(51) **A61K 9/00** (2006.01)
A61K 47/14 (2017.01)
A61K 9/08 (2006.01)
A61K 31/5575 (2006.01)
A61P 27/06 (2006.01)
(96) 10.07.2019
(96) 19185400.9
(73) Nicox S.A., 06560 Valbonne, FR
(72) PILOTAZ, Frédéric, 06200 NICE, FR
WEINER, Alan L., McKINNEY, TX Texas 75071, US
DO, Marina, 06500 MENTON, FR
SALDO, Julien, 06800 CAGNES SUR MER, FR
(54) **Oční prostředky obsahující prostamid uvolňující oxid dusnatý**
(32) 18290082
(31) 12.07.2018
(33) EP
(74) KOREJZOVA LEGAL v.o.s., JUDr. Petra Sauvage de Brantes, Korunní 810/104, Praha 10, Vinohrady, 10100
-
- (97) **EP 3598975**
(47) 21.10.2020
(97) 29.01.2020
(51) **A61K 31/445** (2006.01)
A61K 31/4545 (2006.01)
A61K 31/135 (2006.01)
A61K 31/381 (2006.01)
A61K 31/535 (2006.01)
A61K 31/55 (2006.01)
A61P 25/00 (2006.01)
A61K 45/06 (2006.01)
(96) 27.07.2018
(96) 18306017.7
(73) Bioprojet, 75003 Paris, FR
(72) LIGNEAU, Xavier, 35760 Saint-Grégoire, FR
LANDAIS, Laurent, 35340 Ercé-Près-Liffré, FR
PERRIN, David, 35850 Gévezé, FR
LECOMTE, Jeanne Marie, 75003 Paris, FR
SCHWARTZ, Jean Charles, 75014 Paris, FR
(54) **Nové kombinace antagonisty H3 a inhibitoru zpětného vychytávání noradrenalinu a jejich terapeutické využití**
(74) A. Holas & partner, Patentová a známková kancelář, Ing. Mgr. Hana Holasová, Křížová 105/4, Brno, Staré Brno, 60300
-
- (97) **EP 3608691**
(47) 21.10.2020
(97) 12.02.2020

(51) G01S 19/20	(2010.01)	(97) EP 3612740	
G01S 19/42	(2010.01)	(47) 14.10.2020	
(96) 08.08.2018		(97) 08.11.2018	
(96) 18188063.4		(51) B62D 65/02	(2006.01)
(73) Thales Management & Services Deutschland GmbH, 71254 Ditzingen, DE		F16B 21/07	(2006.01)
(72) BOMART, Sébastien, 67000 Strasbourg, FR		F16B 33/00	(2006.01)
SCHÜTTPELZ, André, 74343 Sachsenheim, DE		F16B 41/00	(2006.01)
KUSARI, Arberita, 70469 Stuttgart, DE		F16B 19/02	(2006.01)
BECK, Frieder, 73230 Kirchheim unter Teck, DE		F16B 5/02	(2006.01)
KÄLBERER, Ulrich, 70372 Stuttgart, DE		(96) 19.04.2018	
(54) Způsob pro provozování více přijímačů GNSS pro detekci deformace satelitního signálu		(96) 18719524.3	
(74) Všetečka Zelený Švorčík a partneři, advokátní a patentová kancelář, JUDr. Michal Havlík, Hálkova 1406/2, Praha 2, Nové Město, 12000		(73) Böllhoff Verbindungstechnik GmbH, 33649 Bielefeld, DE	
		Skoda Auto A.S., 293 01 Mladá Boleslav, CZ	
		HEINRICH, Heinrich, 32602 Vlotho, DE	
		KAHRE, Michael, 32052 Herford, DE	
		STASTNY, Petr, 29306 Mlada Boleslav-Kosmonosy, CZ	
		STRÁNSKÝ, Jirí, 29501 Mnichovo Hradiste, CZ	
		(54) Nastavovací jednotka a způsob pro nastavování součástí	
		(32) 102017109501	
		(31) 03.05.2017	
		(33) DE	
		(86) PCT/EP2018/060089	
		(87) WO 2018/202434	
		(74) Všetečka Zelený Švorčík a partneři, advokátní a patentová kancelář, JUDr. Otakar Švorčík, Hálkova 1406/2, Praha 2, Nové Město, 12000	
(97) EP 3608921		(97) EP 3617347	
(47) 16.12.2020		(47) 16.09.2020	
(97) 12.02.2020		(97) 04.03.2020	
(51) G21K 5/08	(2006.01)	(51) C25B 1/04	(2006.01)
H05H 6/00	(2006.01)	C25B 15/08	(2006.01)
(96) 06.08.2018		(96) 28.08.2018	
(96) 18187472.8		(96) 18191198.3	
(73) Ion Beam Applications S.A., 1348 Louvain-la-Neuve, BE		(73) Doosan Lentjes GmbH, 40880 Ratingen, DE	
(72) COMOR, Jozef, 1348 Louvain-la-Neuve, BE		(72) Kehrman, Kai, 44577 Castrop-Rauxel, DE	
GEETS, Jean-Michel, 1348 Louvain-la-Neuve, BE		Einicke, Clemens, 40699 Erkrath, DE	
NACTERGAL, Benoît, 1348 Louvain-la-Neuve, BE		Stetter, Thomas, 40545 Düsseldorf, DE	
(54) Kapsle pro materiál terčíku a systém pro ozařování uvedeného materiálu terčíku		(54) Způsob ukládání energie v systému ukládání energie	
(74) Všetečka Zelený Švorčík a partneři, advokátní a patentová kancelář, JUDr. Michal Havlík, Hálkova 1406/2, Praha 2, Nové Město, 12000		(74) Všetečka Zelený Švorčík a partneři, advokátní a patentová kancelář, JUDr. Michal Havlík, Hálkova 1406/2, Praha 2, Nové Město, 12000	
(97) EP 3610875		(97) EP 3617591	
(47) 07.10.2020		(47) 23.09.2020	
(97) 18.10.2018		(97) 04.03.2020	
(51) A61K 31/4433	(2006.01)	(51) F23C 10/00	(2006.01)
A61P 29/00	(2006.01)	(96) 29.08.2018	
A61P 9/00	(2006.01)	(96) 18191498.7	
A61P 11/00	(2006.01)	(73) Doosan Lentjes GmbH, 40880 Ratingen, DE	
A61P 13/00	(2006.01)	(72) NARIN, Oguzhan, 45549 Sprockhövel, DE	
A61P 25/00	(2006.01)	BROSCH, Björn, 45136 Essen, DE	
A61P 37/00	(2006.01)	KARPINSKI, Andreas, 44285 Wuppertal, DE	
C07D 405/04	(2006.01)	(54) Spalovací zařízení a způsob spalování	
(96) 13.04.2018		(74) Všetečka Zelený Švorčík a partneři, advokátní a patentová kancelář, JUDr. Michal Havlík, Hálkova 1406/2, Praha 2, Nové Město, 12000	
(96) 18784878.3			
(73) Jiangsu Hengrui Medicine Co., Ltd., Lianyungang, Jiangsu 222047, CN			
(72) WANG, Lin, Lianyungang Jiangsu 222047, CN			
WANG, Likun, Lianyungang Jiangsu 222047, CN			
(54) Sůl antagonisty opioidního receptoru (MOR), krystalická forma I fumarové soli a způsob její přípravy			
(32) 201710242119			
(31) 14.04.2017			
(33) CN			
(86) PCT/CN2018/082935			
(87) WO 2018/188643			
(74) PATENTSERVIS Praha a.s., Na Podkovce 281/10, Praha 4, Podolí, 14700			
(97) EP 3612044		(97) EP 3618342	
(47) 09.12.2020		(47) 04.11.2020	
(97) 25.10.2018		(97) 04.03.2020	
(51) A24F 40/10	(2020.01)	(51) H04L 5/00	(2006.01)
A24F 40/50	(2020.01)	(96) 01.03.2017	
A24F 40/90	(2020.01)	(96) 19204045.9	
(96) 15.03.2018		(73) Telefonaktiebolaget LM Ericsson (Publ), 164 83 Stockholm, SE	
(96) 18710481.5		(72) WERNER, Karl, SE-141 72 Segeltorp, SE	
(73) Philip Morris Products S.A., 2000 Neuchâtel, CH		HE, Ning, SE-191 34 Sollentuna, SE	
(72) COLOTTE, Guillaume, 1003 Lausanne, CH		BALDEMAIR, Robert, SE-170 69 Solna, SE	
BILAT, Stephane, 2015 Areuse, CH		(54) Systém vícenásobných nosných s více numerologiemi	
(54) Systém generující aerosol se zabráněním proti přehřátí		(32) 201662336302 P	
(32) 17166852		(31) 13.05.2016	
(31) 18.04.2017		(33) US	
(33) EP		(74) KOREJZOVA LEGAL v.o.s., JUDr. Petra Sauvage de Brantes, Korunní 810/104, Praha 10, Vinohrady, 10100	
(86) PCT/EP2018/056547			
(87) WO 2018/192722			
(74) PatentEnter s.r.o., Koliště 1965/13a, Brno, Černá Pole, 60200			
		(97) EP 3628873	
		(47) 09.09.2020	
		(97) 01.04.2020	
		(51) F04D 27/02	(2006.01)

	F04D 29/058	(2006.01)	(97)	28.02.2019	
	F04D 19/04	(2006.01)	(51)	A23K 20/142	(2016.01)
(96)	30.01.2015			A23K 50/75	(2016.01)
(96)	19210176.4		(96)	23.08.2018	
(73)	PFEIFFER VACUUM GMBH, 35614 Asslar, DE		(96)	18755831.7	
(72)	Conrad, Armin, 35745 Herborn, DE		(73)	Evonik Operations GmbH, 45128 Essen, DE	
(54)	Uložení rotoru		(72)	HELMBRECHT, Ariane, 63165 Mühlheim, DE	
(74)	Všetečka Zelený Švorčík a partneři, advokátní a patentová kancelář, JUDr. Michal Havlík, Hálkova 1406/2, Praha 2, Nové Město, 12000			VISSCHER, Christian, 30559 Hannover, DE	
				KLINGENBERG, Linus, 46325 Borken, DE	
			(54)	Snížení kolonizace gastrointestinálního traktu Campylobacterem	
(97)	EP 3634656		(32)	17187659	
(47)	11.11.2020		(31)	24.08.2017	
(97)	13.12.2018		(33)	EP	
(51)	B08B 1/00	(2006.01)	(86)	PCT/EP2018/072711	
(96)	05.06.2018		(87)	WO 2019/038351	
(96)	18729403.8		(74)	Traplová Hakr Kubát, advokátní a patentová kancelář, Ing. Eduard Hakr, patentový zástupce, Přístavní 24, Praha 7, 17000	
(73)	WashTec Holding GmbH, 86153 Augsburg, DE				
(72)	PLÖCKL, Peter, 86453 Dasing/Rieden, DE		(97)	EP 3678097	
(54)	Zařízení k úběru materiálu z podkladu		(47)	04.11.2020	
(32)	102017209704		(97)	08.07.2020	
(31)	08.06.2017		(51)	G06T 9/00	(2006.01)
(33)	DE			H04N 5/262	(2006.01)
(86)	PCT/EP2018/064698			G06T 5/00	(2006.01)
(87)	WO 2018/224469			G06T 5/10	(2006.01)
(74)	Všetečka Zelený Švorčík a partneři, advokátní a patentová kancelář, JUDr. Michal Havlík, Hálkova 1406/2, Praha 2, Nové Město, 12000			H04N 19/85	(2014.01)
				H04N 19/61	(2014.01)
			(96)	30.03.2004	
(97)	EP 3653617		(96)	20154535.7	
(47)	28.10.2020		(73)	Dolby International AB, 1101 CN Amsterdam Zuidoost, NL	
(97)	20.05.2020		(72)	KOBILANSKY, Alexander, Glen 03838 - NH, US	
(51)	C07D 401/04	(2006.01)		GOMILA, Cristina, 35510 Cesson Sevigne, FR	
(96)	16.11.2018		(54)	Způsob a zařízení pro reprezentování granularity obrazu jedním nebo více parametry	
(96)	18206826.2		(32)	470712 P	
(73)	Zanoprma Lifesciences Limited, London, Greater London NW3 5JJ, GB		(31)	15.05.2003	
(72)	MCCAGUE, Raymond, London, NW3 5JJ, GB		(33)	US	
	NARASIMHAN, Ashok Srinivasan, London, NW3 5JJ, GB		(74)	Všetečka Zelený Švorčík a partneři, advokátní a patentová kancelář, JUDr. Michal Havlík, Hálkova 1406/2, Praha 2, Nové Město, 12000	
(54)	Způsob přípravy (s)-nikotinu z myosminu				
(74)	Všetečka Zelený Švorčík a partneři, advokátní a patentová kancelář, JUDr. Michal Havlík, Hálkova 1406/2, Praha 2, Nové Město, 12000				
(97)	EP 3672421				
(47)	28.10.2020				

Zveřejněné opravené překlady evropských patentových spisů

U následujících udělených evropských patentů s účinky pro Českou republiku byl majitelem předložen opravený překlad patentového spisu do českého jazyka (§35d odst. 2 zákona č. 527/1990 Sb., v platném znění).

Datem zveřejnění opraveného překladu evropského patentového spisu je datum publikace tohoto Věstníku.

(97) EP 2322603

Zveřejněné překlady pozměněného nebo omezeného znění evropských patentových spisů

U následujících udělených evropských patentů s účinky pro Českou republiku byl majitelem předložen český překlad pozměněného nebo omezeného znění evropského patentového spisu (§35f odst. 3 zákona č. 527/1990 Sb., v platném znění).

Datem zveřejnění překladu pozměněného nebo omezeného znění evropského patentového spisu je datum publikace tohoto Věstníku.

(97) EP 2095935
(97) EP 2399978

(97) EP 2464772
(97) EP 2496869

(97) EP 2692268
(97) EP 2809849

(97) EP 2863765
(97) EP 2997307

MM4A

Zánik evropských patentů nezaplacením poplatků za udržování platnosti patentu

Následující evropské patenty udělené Evropským patentovým úřadem s účinky pro Českou republiku zanikly pro nezaplacení poplatků za udržování platnosti patentu (§ 22 písm. b) zákona č. 527/1990 Sb., v platném znění).

(97) EP 1388710	(97) EP 2020177	(97) EP 2459013	(97) EP 2877003
(97) EP 1396458	(97) EP 2029845	(97) EP 2459758	(97) EP 2877420
(97) EP 1408981	(97) EP 2034227	(97) EP 2459906	(97) EP 2877745
(97) EP 1409324	(97) EP 2043795	(97) EP 2461043	(97) EP 2879171
(97) EP 1414439	(97) EP 2045342	(97) EP 2471600	(97) EP 2882635
(97) EP 1527246	(97) EP 2046528	(97) EP 2472151	(97) EP 2885554
(97) EP 1541384	(97) EP 2049562	(97) EP 2477856	(97) EP 3021704
(97) EP 1552154	(97) EP 2054992	(97) EP 2543879	(97) EP 3022456
(97) EP 1558582	(97) EP 2114878	(97) EP 2549146	(97) EP 3024714
(97) EP 1621512	(97) EP 2151235	(97) EP 2549147	(97) EP 3026139
(97) EP 1621908	(97) EP 2170359	(97) EP 2570375	(97) EP 3027100
(97) EP 1623860	(97) EP 2178089	(97) EP 2595844	(97) EP 3027196
(97) EP 1651612	(97) EP 2256106	(97) EP 2595960	(97) EP 3027603
(97) EP 1748009	(97) EP 2270803	(97) EP 2595965	(97) EP 3027613
(97) EP 1754228	(97) EP 2270804	(97) EP 2596559	(97) EP 3027826
(97) EP 1769501	(97) EP 2277546	(97) EP 2598455	(97) EP 3038839
(97) EP 1770372	(97) EP 2278305	(97) EP 2599772	(97) EP 3042984
(97) EP 1770375	(97) EP 2298815	(97) EP 2601072	(97) EP 3120907
(97) EP 1779043	(97) EP 2306749	(97) EP 2606611	(97) EP 3135510
(97) EP 1781115	(97) EP 2313227	(97) EP 2610050	(97) EP 3172530
(97) EP 1781439	(97) EP 2317853	(97) EP 2690043	(97) EP 3174813
(97) EP 1783244	(97) EP 2317877	(97) EP 2734186	(97) EP 3175194
(97) EP 1790748	(97) EP 2322012	(97) EP 2734216	(97) EP 3177624
(97) EP 1859041	(97) EP 2409809	(97) EP 2736677	(97) EP 3186169
(97) EP 1882537	(97) EP 2420466	(97) EP 2737928	(97) EP 3197815
(97) EP 1882702	(97) EP 2456424	(97) EP 2740363	(97) EP 3258022
(97) EP 1912675	(97) EP 2456641	(97) EP 2749297	
(97) EP 1919836	(97) EP 2456652	(97) EP 2829257	
(97) EP 1939456	(97) EP 2457349	(97) EP 2874589	

PD4A

Převod práv a ostatní změny majitelů evropských patentů

(97) EP 1720802	(97) EP 2643187
(73) PeroxyChem LLC, Philadelphia, 19103, PA, US	(73) Adient Luxembourg Holding S.a.r.l., L-1855 Luxembourg, LU
(97) EP 1928886	(97) EP 2734404
(73) KaNDy Therapeutics Limited, Reading, Berkshire, RG2 6AD, GB	(73) Adient Luxembourg Holding S.a.r.l., L-1855 Luxembourg, LU
(97) EP 2248519	(97) EP 2907423
(73) SpePharm AG, CH-6005 Luzern, CH	(73) Dubiel Vitrum Sp. z o.o., 34-700 Rabka Zdrój, PL
(97) EP 2254767	(97) EP 3144403
(73) Adient Luxembourg Holding S.a.r.l., L-1855 Luxembourg, LU	(73) Ball Corporation, Westminster, 80021, CO, US
(97) EP 2271514	(97) EP 3297631
(73) Adient Luxembourg Holding S.a.r.l., L-1855 Luxembourg, LU	(73) KaNDy Therapeutics Limited, Reading, Berkshire, RG2 6AD, GB
(97) EP 2335256	(97) EP 3531095
(73) ETA Green Power Limited, Hethel, NR14 8FB, GB	(73) IoTT IPR-18 S.r.l., Roma 00165, IT
(97) EP 2337704	(97) EP 3559959
(73) Adient Luxembourg Holding S.a.r.l., L-1855 Luxembourg, LU	(73) Flender GmbH, 46395 Bocholt, DE
(97) EP 2566718	
(73) Adient Luxembourg Holding S.a.r.l., L-1855 Luxembourg, LU	

FG1K

Zapsané užité vzory - přehled podle čísel zápisu

V období uzávěrky tohoto čísla Věstníku zapsal Úřad průmyslového vlastnictví tyto užité vzory.

(11)	(51)		(11)	(51)		(11)	(51)	
34808	B 01 J 13/02	(2006.01)	34816	B 62 D 65/02	(2006.01)	34825	A 01 P 3/00	(2006.01)
34809	D 05 B 27/06	(2006.01)	34817	C 09 D 5/32	(2006.01)	34826	A 61 L 27/12	(2006.01)
34810	C 09 D 163/10	(2006.01)	34818	G 05 F 1/66	(2006.01)	34827	C 02 F 3/10	(2006.01)
34811	F 23 D 14/62	(2006.01)	34819	E 04 D 15/07	(2006.01)	34828	G 01 N 29/265	(2006.01)
34812	E 06 B 3/67	(2006.01)	34820	B 27 G 19/00	(2006.01)	34829	C 12 Q 1/6895	(2018.01)
34813	E 03 D 5/00	(2006.01)	34821	A 63 H 27/08	(2020.01)	34830	B 01 D 39/16	(2006.01)
34814	F 41 B 11/71	(2013.01)	34822	A 41 D 23/00	(2006.01)			
34815	A 01 G 25/02	(2006.01)	34823	E 02 B 3/10	(2006.01)			
			34824	F 41 A 33/00	(2006.01)			

FG1K

Zapsané užité vzory - řazené podle MPT

(51)	A01G 25/02	(2006.01)			Šenková Alexandra, Větřkovice, CZ
(11)	34815				Suchý Tomáš Ing., Ph.D., Praha 9, Střížkov, CZ
(21)	2020-38088				Šupová Monika Ing., Ph.D., Praha 4, Háje, CZ
(22)	10.10.2020				Karkoška Ján Mgr., Brno, Bystrc, CZ
(47)	02.02.2021				Forostyak Serhiy MUDr., Ph.D., Praha 8, Karlín, CZ
(73)	České vysoké učení technické v Praze, Praha 6, Dejvice, CZ		(54)	Přípravek s obsahem bioapatitu a demineralizované kostní tkáně pro augmentaci kostních defektů	
(72)	Kopecký Pavel Ing., Ph.D., Praha 6, Bubeneč, CZ		(74)	Kania, Sedlák, Smola, s.r.o., Mendlovo náměstí 907/1a, Brno, Staré Brno, 60300	
(54)	Závlahový systém, zejména pro zavlažovaná místa vertikální zelené fasády budov				
(74)	Ing. Václav Kratochvíl, Husníkova 2086/22, Praha 5, Stodůlky, 15800				
<hr/>					
(51)	A01P 3/00	(2006.01)	(51)	A63H 27/08	(2020.01)
	A01N 63/20	(2020.01)	(11)	34821	
	A01N 25/02	(2006.01)	(21)	2020-38290	
(11)	34825		(22)	01.12.2020	
(21)	2020-38345		(47)	02.02.2021	
(22)	11.12.2020		(73)	Sponar Jan Ing., Ph.D., Brno, CZ	
(47)	02.02.2021		(72)	Sponar Jan Ing., Ph.D., Brno, CZ	
(73)	Mendelova univerzita v Brně, Brno, Černá Pole, CZ		(54)	Skládací krabicový drak	
(72)	Eichmeier Aleš Ing., Ph.D., Rajhrad, CZ				
	Špetík Milan Ing., Hnanice, CZ		(51)	B01D 39/16	(2006.01)
	Tekielska Dorota Ing., Krakov, PL			B82Y 99/00	(2011.01)
	Berraf-Tebbal Akila, Ph.D., Chéragas-Alger, DZ			C08L 67/04	(2006.01)
(54)	Fungicidní přípravek vůči patogenní houbě révy vinné Phaeomoniella chlamydospora			C08K 5/34	(2006.01)
				C08K 3/015	(2018.01)
				C08K 3/105	(2018.01)
(51)	A41D 23/00	(2006.01)	(11)	34830	
	A41D 13/11	(2006.01)	(21)	2021-38447	
(11)	34822		(22)	07.01.2021	
(21)	2020-38317		(47)	02.02.2021	
(22)	07.12.2020		(73)	Výzkumný ústav potravinářský Praha, v. v. i., Praha 10, Hostivař, CZ	
(47)	02.02.2021		(72)	Beran Miloš Ing., Praha 3, Žižkov, CZ	
(73)	Šmídl Jiří, Dobříč, CZ		(54)	Samočistící antimikrobiální submikronová vláknenná membrána pro filtraci vzduchu	
(72)	Šmídl Jiří, Dobříč, CZ				
(54)	Sportovní nákrčník		(51)	B01J 13/02	(2006.01)
(74)	Rott, Růžička & Guttman a spol., Vyskočilova 1566, Praha 4, Michle, 14000			B01J 13/14	(2006.01)
				C08F 293/00	(2006.01)
				G01N 33/542	(2006.01)
<hr/>					
(51)	A61L 27/12	(2006.01)	(11)	34808	
	A61L 27/36	(2006.01)	(21)	2020-38027	
	A61L 27/20	(2006.01)	(22)	29.09.2020	
	A61L 27/24	(2006.01)	(47)	28.01.2021	
	A61L 27/22	(2006.01)	(73)	Ústav organické chemie a biochemie AV ČR, v. v. i., Praha 6, Dejvice, CZ	
(11)	34826			Univerzita Palackého v Olomouci, Olomouc, CZ	
(21)	2020-38373		(72)	Cígler Petr Mgr., Ph.D., Praha 6, Dejvice, CZ	
(22)	16.12.2020			Neburková Jitka Mgr., Ph.D., Praha 6, Lysolaje, CZ	
(47)	02.02.2021			Schimer Jiří Mgr., Ph.D., Praha 8, Libeň, CZ	
(73)	Ústav experimentální medicíny AV ČR, Praha 4, Krč, CZ			Guricová Miroslava Ing., 68001 Zliechov, SK	
	Ústav struktury a mechaniky homin AV ČR, Praha 8, Libeň, CZ			Hajdúch Marian doc. Mudr., Ph.D., Moravský Beroun, CZ	
	Primecell advanced therapy a.s., Praha 1, Staré Město, CZ			Jaworek Hana Mgr., Olomouc, Povel, CZ	
(72)	Wolfová Lucie Ing., Ph.D., Opava, Kateřinky, CZ			Ondra Martin Mgr., Dolní Lutyně, CZ	

- Kubičková Agáta Mgr., Olomouc, Neředín, CZ
- (54) **Povrchově modifikované částice**
- (74) RNDr. Ladislava Součková CSc., Flemingovo náměstí 542/2, Praha 6, 16610
-
- (51) **B27G 19/00** (2006.01)
B25H 1/06 (2006.01)
A01G 23/099 (2006.01)
- (11) 34820
(21) **2020-38249**
(22) 19.11.2020
(47) 02.02.2021
(73) Veěl Ivan Ing., Mělník, CZ
(72) Veěl Ivan Ing., Mělník, CZ
(54) **Asymetrická koza pro řezání palivového dřeva**
-
- (51) **B62D 65/02** (2006.01)
- (11) 34816
(21) **2020-38141**
(22) 20.10.2020
(47) 02.02.2021
(73) ŠKODA AUTO a.s., Mladá Boleslav, Mladá Boleslav II, CZ
(72) Ludvík Michal, DiS., Rychnov nad Kněžnou, CZ
Krása Vojtěch, Bystré, CZ
Kábrt Marian, Opočno, CZ
- (54) **Nastavovací přípravek pro vzájemné slícování částí karoserie motorového vozidla**
-
- (51) **C02F 3/10** (2006.01)
- (11) 34827
(21) **2020-38381**
(22) 18.12.2020
(47) 02.02.2021
(73) Česká zemědělská univerzita v Praze, Praha 6, Suchbát, CZ
(72) Švehla Pavel Ing., Ph.D., Praha 4, Krč, CZ
Míchal Pavel Ing., Ph.D., Praha 6, Břevnov, CZ
Tlustoš Pavel Prof. Ing., CSc., dr.h.c., Praha 4, Krč, CZ
- (54) **Zařízení pro kultivaci nitrifikační biomasy**
- (74) HARBER IP s.r.o., Dukelských hrdinů 567/52, Praha 7, Holešovice, 17000
-
- (51) **C09D 163/10** (2006.01)
C09D 163/00 (2006.01)
C09D 5/18 (2006.01)
- (11) 34810
(21) **2021-38443**
(22) 06.01.2021
(47) 02.02.2021
(73) COMING Plus, a.s., Praha 4, Podolí, CZ
(72) Kraus Petr Ing., Chomutovice, CZ
Fára František Ing., Praha 4, Podolí, CZ
Fára František Ing., CSc., Praha 4, CZ
- (54) **Multifunkční nátěrová podlahová kompozice**
-
- (51) **C09D 5/32** (2006.01)
C08K 3/22 (2006.01)
- (11) 34817
(21) **2020-38143**
(22) 21.10.2020
(47) 02.02.2021
(73) SYNPO, akciová společnost, Pardubice, Zelené Předměstí, CZ
Univerzita Pardubice, Pardubice, Polabiny, CZ
(72) Kopecká Kateřina Ing., Pardubice, Svítkov, CZ
Zetková Kateřina Ing., Pardubice, Zelené Předměstí, CZ
Žima Vítězslav Doc. Ing., CSc., Pardubice, Pardubičky, CZ
Melánová Klára Ing., Dr., Pardubice, Polabiny, CZ
Knotek Petr Ing., Ph.D., Choceň, CZ
Beneš Ludvík Doc. Ing., CSc., Hradec Králové, Nový Hradec Králové, CZ
- (54) **Fotoprotektivní aditivum zejména do nátěrových hmot a zalévacích pryskyřic**
- (74) PatentCentrum Sedlák & Partners s.r.o., Okružní 2824, České Budějovice, České Budějovice 3, 37001
-
- (51) **C12Q 1/6895** (2018.01)
C12N 15/54 (2006.01)
C12N 15/11 (2006.01)

- C12R 1/645** (2006.01)
- (11) 34829
(21) **2021-38440**
(22) 05.01.2021
(47) 02.02.2021
(73) Univerzita Palackého v Olomouci, Olomouc, CZ
Agrotest fyto, s.r.o., Kroměříž, CZ
(72) Matušinský Pavel Mgr., Ph.D., Kroměříž, Vážany, CZ
Sedláková Božena RNDr., Ph.D., Nový Jičín, CZ
Bleša Dominik Mgr., Bezměrov, CZ
- (54) **Sada primerů a set pro detekci Microdochium bolleyi**
- (74) HARBER IP s.r.o., Dukelských hrdinů 567/52, Praha 7, Holešovice, 17000
-
- (51) **D05B 27/06** (2006.01)
D05B 27/24 (2006.01)
D05B 29/02 (2006.01)
- (11) 34809
(21) **2020-38129**
(22) 19.10.2020
(47) 28.01.2021
(73) AMF Reece CR, s.r.o., Prostějov, Vrahovice, CZ
(72) Hanák Václav Ing., Bedihošť, CZ
Hubálek Roman, Prostějov, CZ
- (54) **Mechanismus pro vymezení definovaného napětí nitě v šitém díle na šicím stroji**
- (74) Ing. Dobroslav Musil, patentová kancelář, Ing. Dobroslav Musil, Zábřdovická 801/11, Brno, Zábřdovice, 61500
-
- (51) **E02B 3/10** (2006.01)
E02B 7/02 (2006.01)
E02D 1/00 (2006.01)
- (11) 34823
(21) **2020-38326**
(22) 08.12.2020
(47) 02.02.2021
(73) VODNÍ ZDROJE, a.s., Praha 5, Smíchov, CZ
(72) Boukalová Zuzana RNDr., Praha 3, Vinohrady, CZ
Beneš Vojtěch RNDr., Neveklov, CZ
Čejka Filip Ing., Praha 10, Záběhllice, CZ
- (54) **Hráz se zařízením pro monitorování stavu hráze**
- (74) KANIA, SEDLÁK, SMOLA, s.r.o., Mendlovo náměstí 907/1a, Brno, Staré Brno, 60300
-
- (51) **E03D 5/00** (2006.01)
E03D 11/13 (2006.01)
- (11) 34813
(21) **2020-37549**
(22) 18.05.2020
(47) 02.02.2021
(73) Vrtělka Jaromír Ing., Koprivnice, CZ
(72) Vrtělka Jaromír Ing., Koprivnice, CZ
- (54) **Koncový díl přívodu použité vody do záchodové mísy**
-
- (51) **E04D 15/07** (2006.01)
E04D 11/02 (2006.01)
E04D 13/00 (2006.01)
- (11) 34819
(21) **2020-38247**
(22) 18.11.2020
(47) 02.02.2021
(73) Vysoké učení technické v Brně, Brno, Veveří, CZ
(72) Mohapl Martin Ing., Ph.D., Brno, Medlánky, CZ
Hejl Martin Ing., Valašské Meziříčí, CZ
Bříza Lukáš Ing., Choceň, CZ
- (54) **Zařízení pro testování pokrytí střeš kamenivem nebo vegetací**
- (74) Ing. Libor Markes, Grohova 145/54, Brno, Veveří, 60200
-
- (51) **E06B 3/67** (2006.01)
- (11) 34812
(21) **2019-35838**
(22) 21.01.2019
(47) 02.02.2021
(73) GTB GROUP, s.r.o., Staré Město, CZ
(72) Humpolíček David, Opava, Předměstí, CZ

(54) **Konstrukční uspořádání transparentního izolačního skla, především pro chladicí vitríny**
(74) RETROPATENT s.r.o., Dobiášova 1246/29, Liberec, Liberec VI-Rochlice, 46006

(51) **F23D 14/62** (2006.01)
F23D 14/46 (2006.01)
(11) 34811
(21) **2020-38033**
(22) 29.09.2020
(47) 02.02.2021
(73) Lersen CZ s.r.o., Hrádek nad Nisou, CZ
Technická univerzita v Liberci, Liberec, Liberec I-Staré Město, CZ
(72) Malena Vladimír, Chotyně, CZ
Petrů Michal doc. Ing., Ph.D., Liberec, Liberec VI-Rochlice, CZ
(54) **Hlavice přetlakového hořáku pro spalování směsi plynného paliva se vzduchem a kanálková vložka pro tuto hlavici**
(74) Ing. Dobroslav Musil, patentová kancelář, Zábrdovická 801/11, Brno, Zábrdovice, 61500

(51) **F41A 33/00** (2006.01)
F41A 21/00 (2006.01)
F41C 3/00 (2006.01)
(11) 34824
(21) **2020-38343**
(22) 11.12.2020
(47) 02.02.2021
(73) QPQ, s.r.o., Praha 6, Dejvice, CZ
(72) Marek Přemysl Mgr., Ptice, CZ
(54) **Tréninková hlavice s ochranou zápalníku**

(51) **F41B 11/71** (2013.01)
F41A 33/00 (2006.01)
F41A 33/02 (2006.01)
(11) 34814
(21) **2020-37597**
(22) 31.05.2020
(47) 02.02.2021

(32) 31.05.2019
(31) W.128319
(33) PL
(73) Gate Enterprise sp. z o.o. sp. k., Kraków, PL
(72) Menet Marcin Jan, 30-231 Kraków, PL
Wojtak Damian Michał, 30-389 Kraków, PL
(54) **Soustava k detekování polohy spouště na replikách zbraní s použitím jevu odrazu světla**
(74) Patent-K s.r.o., Husníkova 2086/22, Praha 5, Stodůlky, 15800

(51) **G01N 29/265** (2006.01)
(11) 34828
(21) **2020-38404**
(22) 23.12.2020
(47) 02.02.2021
(73) Centrum výzkumu Řež s.r.o., Husinec, Řež, CZ
(72) Zahradka Pavel, Klášterec nad Ohří, Mířetice u Klášterce nad Ohří, CZ
(54) **Zařízení pro oboustrannou profilometrii**
(74) NEOLEGAL - advokátní a patentová kancelář, Ing. Jaroslav Novotný, Římská 2135/45, Praha 2, Vinohrady, 12000

(51) **G05F 1/66** (2006.01)
H02H 3/253 (2006.01)
H02J 3/14 (2006.01)
H02J 3/26 (2006.01)
H02J 9/04 (2006.01)
(11) 34818
(21) **2020-38217**
(22) 11.11.2020
(47) 02.02.2021
(73) České vysoké učení technické v Praze, Praha 6, Dejvice, CZ
(72) Pelán Pavel Ing., Kladno, Kročehlavky, CZ
Wolf Petr Ing., Ph.D., Praha 5, Stodůlky, CZ
(54) **Zapojení elektrických rozvodů pro úsporu energie obsahující alespoň jednu víceokružovou zásuvku**
(74) RNDr. Silvie Dokulilová Ph.D., Bašného 279/51, Brno, Kohoutovice, 62300

Seznam majitelů zapsaných užitéch vzorů

(73)	(11)	(51)	(73)	(11)	(51)
Agrotrest fyto, s.r.o., Kroměříž, CZ	34829	C 12 Q 1/6895 (2018.01)	ŠKODA AUTO a.s., Mladá Boleslav, Mladá Boleslav II, CZ	34816	B 62 D 65/02 (2006.01)
AMF Reece CR, s.r.o., Prostějov, Vrahovice, CZ	34809	D 05 B 27/06 (2006.01)	Technická univerzita v Liberci, Liberec, Liberec I-Staré Město, CZ	34811	F 23 D 14/62 (2006.01)
Centrum výzkumu Řež s.r.o., Husinec, Řež, CZ	34828	G 01 N 29/265 (2006.01)	Univerzita Palackého v Olomouci, Olomouc, CZ	34808	B 01 J 13/02 (2006.01)
COMING Plus, a.s., Praha 4, Podolí, CZ	34810	C 09 D 163/10 (2006.01)	Univerzita Palackého v Olomouci, Olomouc, CZ	34829	C 12 Q 1/6895 (2018.01)
Česká zemědělská univerzita v Praze, Praha 6, Suchbátka, CZ	34827	C 02 F 3/10 (2006.01)	Univerzita Pardubice, Pardubice, Polabiny, CZ	34817	C 09 D 5/32 (2006.01)
České vysoké učení technické v Praze, Praha 6, Dejvice, CZ	34815	A 01 G 25/02 (2006.01)	Ústav experimentální medicíny AV ČR, Praha 4, Krč, CZ	34826	A 61 L 27/12 (2006.01)
České vysoké učení technické v Praze, Praha 6, Dejvice, CZ	34818	G 05 F 1/66 (2006.01)	Ústav organické chemie a biochemie AV ČR, v. v. i., Praha 6, Dejvice, CZ	34808	B 01 J 13/02 (2006.01)
Gate Enterprise sp. z o.o. sp. k., Kraków, PL	34814	F 41 B 11/71 (2013.01)	Ústav struktury a mechaniky homin AV ČR, Praha 8, Libeň, CZ	34826	A 61 L 27/12 (2006.01)
GTB GROUP, s.r.o., Staré Město, CZ	34812	E 06 B 3/67 (2006.01)	VODNÍ ZDROJE, a.s., Praha 5, Smíchov, CZ	34823	E 02 B 3/10 (2006.01)
Lersen CZ s.r.o., Hrádek nad Nisou, CZ	34811	F 23 D 14/62 (2006.01)	Vysoké učení technické v Brně, Brno, Veveří, CZ	34819	E 04 D 15/07 (2006.01)
Mendelova univerzita v Brně, Brno, Černá Pole, CZ	34825	A 01 P 3/00 (2006.01)	Výzkumný ústav potravinářský Praha, v. v. i., Praha 10, Hostivař, CZ	34830	B 01 D 39/16 (2006.01)
Primecell advanced therapy a.s., Praha 1, Staré Město, CZ	34826	A 61 L 27/12 (2006.01)	Sponar Jan Ing., Ph.D., Brno, CZ	34821	A 63 H 27/08 (2020.01)
QPQ, s.r.o., Praha 6, Dejvice, CZ	34824	F 41 A 33/00 (2006.01)	Šmidl Jiří, Dobříč, CZ	34822	A 41 D 23/00 (2006.01)
SYNPO, akciová společnost, Pardubice, Zelené Předměstí, CZ	34817	C 09 D 5/32 (2006.01)	Večl Ivan Ing., Mělník, CZ	34820	B 27 G 19/00 (2006.01)

(73) (11) (51)
Vrtělka Jaromír Ing., Kopřivnice, 34813 **E 03 D 5/00** (2006.01)
CZ

Dodatková ochranná osvědčení pro léčiva a pro přípravky na ochranu rostlin

Podání žádosti o prodloužení doby platnosti

(22) 11.01.2021	(22) 30.06.2017
(21) SPC/CZ2010/170	(21) SPC/CZ2017/528
(73) MERCK SHARP & DOHME B.V., 2031 BN Haarlem, NL	(73) Regeneron Pharmaceuticals, Inc., Tarrytown, 10591, NY, US
(68) 297419	(68) 2358756
(54) Kapalný farmaceutický prostředek s obsahem gonadotropinu	(54) Lidské protilátky s vysokou afinitou na PCSK9
(92) EU/1/09/609/001, 25.01.2010	(92) EU/1/15/1031, 25.09.2015
(93) EU/1/09/609/001, 25.01.2010, EU	(93) EU/1/15/1031, 25.09.2015, EU
(95) Elonva - Corifollitropin alfa, léčivý přípravek	(95) PRALUENT - alirokumab, léčivý přípravek Léčivo pro pediatrické použití

Zastavení řízení a zamítnutí žádosti o osvědčení

(21) SPC/CZ2016/474	(92) EU/1/15/1031, 23.09.2015
(73) Amgen Inc., Thousand Oaks, CA 91320-1799, CA, US	(93) EU/1/15/1031, 23.09.2015, BE
(68) 2215124	(95) Praluent-alirokumab, léčivý přípravek
(54) Proteiny vázající antigen na proprotein konvertázu subtilisin kexin typ 9	

Úřední rozhodnutí a oznámení

MK4A, MK4F

Zánik patentů a autorských osvědčení uplynutím doby platnosti

(11)	(21)	Int.Cl/(51)	(11)	(21)	Int.Cl/(51)
297269	2001-3809	8/B60S 1/34	300613	2002-2573	8/C09D 167/00
297928	2002-839	8/A01B 15/06	304038	2002-2515	8/C07F 9/38
298966	2002-2632	8/C21C 7/00	304570	2002-2725	8/C04B 26/26

MM4A, MM4F

Zániky patentů a autorských osvědčení pro nezaplacení udržovacích poplatků

(11)	(21)	Int.Cl/(51)	(11)	(21)	Int.Cl/(51)
296184	2001-2542	8/H05H 1/28	305334	2013-556	8/F41A 3/12
297787	2002-2432	8/F16B 13/06	305397	2014-491	8/F24F 7/02
298545	2001-2659	8/E06B 5/16	305597	2014-474	8/F01D 5/04
299617	2003-116	8/F01D 25/28	305609	2014-505	8/G01K 7/02
299759	2007-494	8/G02B 1/02	305754	2014-493	8/F24F 13/08
302011	2009-444	8/A61K 35/74	305788	2014-511	8/G01N 21/71
302254	2009-442	8/B67D 1/12	306084	2015-512	8/C01G 23/07
302324	2008-444	8/F02C 1/04	306130	2009-465	8/B29C 33/76
302983	2001-2549	8/C23C 26/00	306208	2015-484	8/B02C 18/28
303198	2010-539	8/A23N 17/00	306380	2015-511	8/G02B 23/06
303265	2009-467	8/E02D 17/20	306529	2010-542	8/F42B 12/06
303310	2011-422	8/C11B 3/06	306685	2012-488	8/E02B 3/04
303698	2011-438	8/H01L 27/088	306911	2016-435	8/G08B 25/10
303975	2012-499	8/B65H 63/028	306936	2015-485	8/G01F 1/00
304541	2012-501	8/C10L 5/44	307255	2013-544	8/C07D 215/56
304670	2002-2416	8/D05B 3/06	307581	2008-454	8/F04B 49/06
304682	2013-565	8/G01B 11/04	307582	2011-426	8/A01K 1/12
304695	2003-1979	8/D05B 3/08	307656	2015-510	8/A61K 31/722
304791	2013-539	8/C12N 1/20	307830	2017-413	8/B25J 9/00
305065	2008-453	8/G06K 9/62	307950	2018-362	8/F24F 9/00
305071	2013-557	8/E04C 5/07			

MK1K

Zániky užitných vzorů uplynutím doby platnosti

(11)	(21)	(51)	(11)	(21)	(51)
21918	2011-23871	C02F 1/28	22012	2011-23874	E01C 3/00
21919	2011-23873	C02F 1/28	22045	2011-23880	F16L 55/07
21940	2011-23867	A61G 15/14	22451	2011-23852	H02K 1/28
21971	2011-23872	C02F 1/28	22469	2011-23854	E04B 2/56
22010	2011-23850	F41G 11/00	22747	2011-23865	A63F 3/02
22011	2011-23853	E05B 27/10			

MK4Q

Zániky práva ze zapsaných průmyslových vzorů uplynutím doby ochrany

(11)	(21)	Int.Cl/(51)	(11)	(21)	Int.Cl/(51)
26582	1996-28950	6/09-01	26742	1996-28952	6/02-04

ND1K

První prodloužení doby platnosti užžitých vzorů

- | | |
|--|--|
| (51) E05B 35/14 (2006.01) | (51) A01G 9/12 (2006.01) |
| (11) E05B 29/10 (2006.01) | (11) 30520 |
| (21) E05B 29/00 (2006.01) | (21) 2017-33410 |
| (22) E05B 19/02 (2006.01) | (22) 14.02.2017 |
| (11) 30154 | (73) Brezina Martin Ing., Jirkov, CZ |
| (21) 2016-32953 | (54) Hranolový podpěrný systém rostlin |
| (22) 18.10.2016 | |
| (73) UrbanAlps Czech s.r.o., Hradec Králové, Kukleny, CZ | (51) B21J 5/08 (2006.01) |
| (54) Klíč k ovládní zámku s cylindrickou vložkou a zámeček k ověření autorizace tohoto klíče | (11) B21J 7/10 (2006.01) |
| | (11) 30521 |
| | (21) 2017-33419 |
| | (22) 17.02.2017 |
| | (73) Maděra Jan Ing., Batelov, CZ |
| | (54) Pěchovací přípravek |
| (51) B60J 1/20 (2006.01) | (51) B23C 5/06 (2006.01) |
| (11) 30284 | (11) B23C 5/20 (2006.01) |
| (21) 2016-33094 | (11) B23C 5/28 (2006.01) |
| (22) 28.11.2016 | (11) B23B 27/16 (2006.01) |
| (73) Ministerstvo obrany ČR, Praha 6, Hradčany, CZ | (11) 30530 |
| VKV HORÁK s.r.o., Brno, CZ | (21) 2017-33351 |
| (54) Zařízení pro ochranu pancéřových skel proti degradaci solární radiací | (22) 27.01.2017 |
| | (73) PILANA Karbid, s.r.o., Hulín, CZ |
| | (54) Obráběcí nástroj s vyměnitelnými řeznými korunkami |
| (51) A61N 5/06 (2006.01) | (51) A23C 19/032 (2006.01) |
| (11) 30310 | (11) 30537 |
| (21) 2016-33194 | (21) 2017-33420 |
| (22) 19.12.2016 | (22) 17.02.2017 |
| (73) ARTTEC s.r.o., Tetčice, CZ | (73) Výzkumný ústav mlékárenský s.r.o., Praha 6- Vokovice, CZ |
| (54) Koupelnové zařízení pro relaxaci, léčebnou a rehabilitační terapii se světelným zdrojem pro chromoterapii | (54) Měkký nebo polotvrdý sýr s obsahem tuku v sušině 30 až 60 % zrající působením enzymů <i>Penicillium nalgiovense</i> |
| | |
| (51) E04H 1/12 (2006.01) | (51) E04B 1/04 (2006.01) |
| (11) E04B 1/348 (2006.01) | (11) E04G 23/02 (2006.01) |
| (21) E04B 1/38 (2006.01) | (11) 30555 |
| (11) 30392 | (21) 2017-33365 |
| (21) 2017-33313 | (22) 31.01.2017 |
| (22) 19.01.2017 | (73) STAVOPROJEKTA stavební firma, a.s., Brno, Veveří, CZ |
| (73) KOMA MODULAR s.r.o., Vizovice, CZ | (54) Lodžie domu |
| (54) Integrovaný stěnový a stropní spoj dvou sousedících kontejnerů | |
| | (51) B30B 15/06 (2006.01) |
| (51) H05B 37/02 (2006.01) | (11) B28B 1/08 (2006.01) |
| (11) H05B 37/03 (2006.01) | (11) B28B 3/00 (2006.01) |
| (21) H05B 47/105 (2020.01) | (11) 30557 |
| (22) H05B 47/155 (2020.01) | (21) 2017-33374 |
| (11) 30456 | (22) 02.02.2017 |
| (21) 2016-33247 | (73) PRACOVNÍ PODLOŽKY s.r.o., Týniště nad Orlicí, CZ |
| (22) 29.12.2016 | (54) Pracovní podložka do vibrolisu |
| (73) T - Industry, s.r.o., Myjava, SK | |
| (54) Systém distribuovaného řízení a monitorování osvětlení, zejména veřejného osvětlení, se sběrem dat | (51) E04F 15/02 (2006.01) |
| | (11) E04B 1/86 (2006.01) |
| | (11) E04C 2/296 (2006.01) |
| | (11) E04C 2/52 (2006.01) |
| (51) C05G 1/00 (2006.01) | (11) 30558 |
| (11) C05F 11/00 (2006.01) | (21) 2017-33402 |
| (21) C05D 9/00 (2006.01) | (22) 13.02.2017 |
| (11) 30482 | (73) Výzkumný ústav stavebních hmot, a.s, Brno - Komárov, CZ |
| (21) 2017-33327 | (54) Systémová podlahová deska |
| (22) 24.01.2017 | |
| (73) Česká zemědělská univerzita v Praze, Praha 6 - Suchbát, CZ | (51) F16J 15/12 (2006.01) |
| REAL ECO TECHNIK, spol s r.o., Kladno, CZ | (11) 30568 |
| (54) Směs pro přípravu hnojiva a granule pro hnojení rostlin | (21) 2017-33280 |
| | (22) 11.01.2017 |
| | (73) MICO, spol. s r.o., Třebíč, Stařečka, CZ |
| (51) E04H 6/00 (2006.01) | (54) Kombinované těsnění přírubových spojů vysokoteplotních okruhů s plynným médiem |
| (11) B62H 3/00 (2006.01) | |
| (11) 30485 | |
| (21) 2017-33375 | |
| (22) 02.02.2017 | |
| (73) KALTMAYER s.r.o., Praha 4 - Nusle, CZ | |
| (54) Poloautomatický ochranný box pro uložení jízdních kol | |
| | |
| (51) A01G 9/12 (2006.01) | |
| (11) 30519 | |
| (21) 2017-33409 | |
| (22) 14.02.2017 | |
| (73) Brezina Martin Ing., Jirkov, CZ | |
| (54) Podpěrný systém rostlin | |

- | | |
|--|--|
| (51) A41D 13/01 (2006.01) | (51) C11D 1/66 (2006.01) |
| F21L 4/00 (2006.01) | C11D 1/94 (2006.01) |
| B60Q 1/34 (2006.01) | (11) 30769 |
| B62J 6/00 (2006.01) | (21) 2017-33413 |
| H01H 3/16 (2006.01) | (22) 15.02.2017 |
| (11) 30573 | (73) Zenit, spol. s r.o., Čáslav, Nové Město, CZ |
| (21) 2017-33362 | (54) Univerzální mycí přípravek na nádobí a na ruce |
| (22) 31.01.2017 | |
| (73) Technická univerzita v Liberci, Liberec I - Staré Město, CZ | (51) C11D 1/66 (2006.01) |
| (54) Zařízení pro signalizaci směru pohybu instalované v bundách, zejména sportovních nebo cyklistických | C11D 1/94 (2006.01) |
| | (11) 30770 |
| (51) A01B 59/06 (2006.01) | (21) 2017-33414 |
| A01B 63/108 (2006.01) | (22) 15.02.2017 |
| A01D 67/00 (2006.01) | (73) Zenit, spol. s r.o., Čáslav, Nové Město, CZ |
| (11) 30626 | (54) Univerzální mycí přípravek na nádobí, na ovoce a zeleninu a na ruce |
| (21) 2017-33447 | |
| (22) 28.02.2017 | (51) A61K 9/08 (2006.01) |
| (73) DAKR spol. s r.o., Hranice, CZ | A61K 9/00 (2006.01) |
| (54) Přední nosič pracovních nástavců čtyřkolového malotraktoru | A61K 36/38 (2006.01) |
| | A61K 36/28 (2006.01) |
| (51) G02B 5/18 (2006.01) | A61K 36/185 (2006.01) |
| G02B 5/32 (2006.01) | A61K 36/30 (2006.01) |
| G02B 27/44 (2006.01) | A61P 31/00 (2006.01) |
| G02F 1/29 (2006.01) | (11) 30803 |
| (11) 30627 | (21) 2017-33316 |
| (21) 2017-33466 | (22) 20.01.2017 |
| (22) 03.03.2017 | (73) Bentley Czech s.r.o., Praha 10, CZ |
| (73) Ústav přístrojové techniky AV ČR, v. v. i., Brno, CZ | Mendelova univerzita v Brně, Brno, CZ |
| (54) Difrakční opticky variabilní obrazové zařízení | (54) Přípravek na ošetření mléčné žlázy skotu s rostlinnými extrakty |
| | |
| (51) G01S 5/00 (2006.01) | (51) A47B 97/00 (2006.01) |
| G08B 25/10 (2006.01) | A47B 77/14 (2006.01) |
| (11) 30628 | (11) 30804 |
| (21) 2017-33469 | (21) 2017-33376 |
| (22) 06.03.2017 | (22) 03.02.2017 |
| (73) APEX spol. s r. o., Jesenice, CZ | (73) TESCO MA s.r.o., Zlín, CZ |
| (54) Elektronický rádiový systém pro ochranu zboží, předmětů a materiálu před neoprávněnou manipulací | (54) Univerzální zásobník na kuchyňské nářadí |
| | |
| (51) C12M 1/00 (2006.01) | (51) C12Q 1/68 (2006.01) |
| C12M 3/04 (2006.01) | C12N 15/11 (2006.01) |
| C12N 1/12 (2006.01) | C12Q 1/6895 (2018.01) |
| A01H 13/00 (2006.01) | (11) 30963 |
| A01G 33/00 (2006.01) | (21) 2017-33429 |
| (11) 30646 | (22) 21.02.2017 |
| (21) 2017-33377 | (73) Výzkumný ústav rostlinné výroby, v. v. i., Praha 6 - Ruzyně, CZ |
| (22) 03.02.2017 | (54) Kodominantní PCR markér sladovnické kvality ječmene pro CHZO České pivo |
| (73) BRIKLIS, spol. s r.o., Malšice, CZ | |
| EcoFuel Laboratories s.r.o., Praha 9, Libeň, CZ | (51) G08B 7/06 (2006.01) |
| (54) Fotobioreaktor | G08B 27/00 (2006.01) |
| | (11) 31043 |
| (51) A61K 9/08 (2006.01) | (21) 2016-33250 |
| A61K 36/38 (2006.01) | (22) 30.12.2016 |
| A61K 36/28 (2006.01) | (73) Colsys s.r.o., Kladno - Dubí, CZ |
| A61K 36/185 (2006.01) | (54) Bezdrátový monitorovací a varovný informační systém pro pomoc v případě mimořádných událostí |
| A61K 36/30 (2006.01) | |
| A61P 31/00 (2006.01) | (51) F01P 1/06 (2006.01) |
| (11) 30743 | (11) 31047 |
| (21) 2017-33315 | (21) 2017-33448 |
| (22) 20.01.2017 | (22) 28.02.2017 |
| (73) Bentley Czech s.r.o., Praha 10, CZ | (73) DAKR spol. s r.o., Hranice, CZ |
| Mendelova univerzita v Brně, Brno, CZ | (54) Přídavné chladičí zařízení hydrostatické převodovky pojezdu s integrovanou nápravou |
| (54) Směs rostlinných extraktů se synergickým účinkem pro podporu léčby mastitidních onemocnění hospodářských zvířat | |
| | (51) F01P 1/00 (2006.01) |
| (51) B64B 1/40 (2006.01) | F01P 1/06 (2006.01) |
| B64D 17/00 (2006.01) | (11) 31048 |
| (11) 30768 | (21) 2017-33449 |
| (21) 2017-33369 | (22) 28.02.2017 |
| (22) 01.02.2017 | (73) DAKR spol. s r.o., Hranice, CZ |
| (73) STRATOS 07 s.r.o., Praha 2 Vinohrady, CZ | (54) Přídavné chladičí zařízení s čerpadlem pro hydrostatické převodovky pojezdu s integrovanou nápravou |
| (54) Balon se záchranným padákovým systémem a záchranný padákový systém | |

(51) F24D 3/02	(2006.01)	(51) A63H 33/04	(2006.01)
F24D 3/08	(2006.01)	A63H 33/06	(2006.01)
F24D 11/00	(2006.01)	A63H 33/26	(2006.01)
F24D 12/02	(2006.01)	A63H 33/10	(2006.01)
(11) 31064		(11) 31173	
(21) 2017-33353		(21) 2017-33435	
(22) 27.01.2017		(22) 23.02.2017	
(73) ALMEVA AG, Bischofszell, CH		(73) HARRAP CZ s.r.o., Václavovice, CZ	
(54) Sdružený systém ohřevu užitkové vody a otopného média pro domovní vytápění		(54) Pouzdro otáčivého magnetu ve stavebnicových dílcích	
(51) G09B 19/02	(2006.01)	(51) B60D 1/54	(2006.01)
G09F 11/04	(2006.01)	B60D 1/48	(2006.01)
(11) 31146		B60D 1/26	(2006.01)
(21) 2017-34096		B60D 1/24	(2006.01)
(22) 11.09.2017		(11) 31924	
(73) Drahoňovský Tomáš Mgr., Liberec, Liberec I-Staré Město, CZ		(21) 2017-33323	
(54) Kruhové počítadlo		(22) 23.01.2017	
(51) B60J 3/00	(2006.01)	(73) VAPOS, s.r.o., Jičín, CZ	
(11) 31156		(54) Automatické výklopné zařízení především pro osobní automobil	
(21) 2017-33336		(51) H05H 1/34	(2006.01)
(22) 24.01.2017		H01R 13/627	(2006.01)
(73) Bukovský Pavol Ing., 919 61 Borová, SK		B23K 10/00	(2006.01)
(54) Čep sluneční clony dopravních prostředků		(11) 32694	
		(21) 2017-33551	
		(22) 27.03.2017	
		(73) THERMACUT, k.s., Uherské Hradiště, CZ	
		(54) Sestava konektoru pro plazmový obloukový hořák	

ND1K

Druhé prodloužení doby platnosti užitečných vzorů

(51) G05B 13/02	(2006.01)	(51) A61G 7/05	(2006.01)
G05D 23/19	(2006.01)	A61G 7/057	(2006.01)
H02J 13/00	(2006.01)	A47C 27/16	(2006.01)
H05B 1/02	(2006.01)	(11) 26719	
(11) 23005		(21) 2014-29151	
(21) 2011-24540		(22) 30.01.2014	
(22) 29.06.2011		(73) Veselíková Vlasta, Litomyšl, CZ	
(73) UNITES Systems a.s., Valašské Meziříčí, CZ		(54) Zdravotní antidekubitní matrace	
(54) Elektronický regulátor teploty		(51) A61H 9/00	(2006.01)
(51) G01R 21/06	(2006.01)	A61H 33/02	(2006.01)
G01R 21/00	(2006.01)	A61H 33/06	(2006.01)
(11) 26563		B05B 1/00	(2006.01)
(21) 2014-29134		B05B 1/10	(2006.01)
(22) 27.01.2014		A61H 37/00	(2006.01)
(73) ZPA Smart Energy a.s., Trutnov, CZ		(11) 26772	
(54) Elektroměr s komunikačním modulem		(21) 2014-29079	
(51) F28D 3/04	(2006.01)	(22) 14.01.2014	
(11) 26629		(73) Koller Rudolf, Praha, CZ	
(21) 2013-28868		(54) Hydromasážní tryska zejména sprchového koutu nebo vany	
(22) 03.12.2013		(51) E06B 3/42	(2006.01)
(73) Sakal Ivan, Týn nad Vltavou, CZ		E06B 3/46	(2006.01)
(54) Koupelnový deskový výměník		(11) 26873	
(51) G01N 27/07	(2006.01)	(21) 2014-29123	
G01N 27/02	(2006.01)	(22) 23.01.2014	
G01N 33/12	(2006.01)	(73) CAIS s.r.o., Fryšták, CZ	
(11) 26645		(54) Spodní vedení nesené brány	
(21) 2014-29118		(51) A45B 23/00	(2006.01)
(22) 22.01.2014		A45B 25/00	(2006.01)
(73) Agrovýzkum Rapotín s.r.o., Rapotín, CZ		A45B 3/04	(2006.01)
(54) Zařízení pro měření impedance		(11) 26920	
(51) G08B 21/02	(2006.01)	(21) 2014-29159	
G08B 25/10	(2006.01)	(22) 30.01.2014	
E21F 17/18	(2006.01)	(73) Šlosár Daniel Ing., PhD., 040 01 Košice, SK	
(11) 26664		(54) Solární deštník	
(21) 2014-29074			
(22) 13.01.2014			
(73) ELTODO, a.s., Praha, CZ			
(54) Poplachový systém v tunelu, zejména silničním			

- | | |
|--|---|
| (51) F41C 33/02 (2006.01) | (51) F23J 13/04 (2006.01) |
| (11) 26965 | F23J 13/00 (2006.01) |
| (21) 2014-29286 | (11) 27101 |
| (22) 27.02.2014 | (21) 2014-29289 |
| (73) Beneš Miroslav, Hradec Králové, CZ | (22) 28.02.2014 |
| (54) Sestava ovládacího mechanismu odklopného třmenu pouzdra pro jednoruční střelnou zbraň | (73) VERTICAL INDUSTRIAL, a.s., 82108 Bratislava, SK |
| (51) G03B 21/00 (2006.01) | (54) Konstrukce ochranného komínového pouzdra |
| (11) 26977 | (51) E05C 7/06 (2006.01) |
| (21) 2014-29388 | E05C 21/02 (2006.01) |
| (22) 27.03.2014 | E05D 13/00 (2006.01) |
| (73) ENGEL s.r.o., Brno, CZ | E05D 11/06 (2006.01) |
| (54) Interaktivní tabule | (11) 27118 |
| (51) F16K 24/06 (2006.01) | (21) 2014-29210 |
| (11) 26991 | (22) 10.02.2014 |
| (21) 2014-29110 | (73) FOSHAN IDEAL CO., LTD, Gaoming, Foshan, Guangdong, CN |
| (22) 21.01.2014 | (54) Pružná zarážka pro sestavu dveří |
| (73) HL Hutterer & Lechner GmbH, A-2325 Himberg bei Wien, AT | (51) E05D 13/00 (2006.01) |
| (54) Ventil pro zavzdušňování potrubí | E05D 11/06 (2006.01) |
| (51) B01J 8/08 (2006.01) | E06B 3/42 (2006.01) |
| B01J 3/00 (2006.01) | E06B 11/04 (2006.01) |
| F26B 21/00 (2006.01) | E05C 7/06 (2006.01) |
| (11) 27016 | E05C 21/02 (2006.01) |
| (21) 2013-28962 | (11) 27141 |
| (22) 18.12.2013 | (21) 2014-29241 |
| (73) Výzkumný ústav rostlinné výroby, v. v. i., Praha 6, Ruzyně, CZ | (22) 18.02.2014 |
| (54) Zařízení pro úpravu biomasy a bioodpadů na uhlí podobnou hmotu | (73) FOSHAN IDEAL CO., LTD, Gaoming, Foshan, Guangdong, 528515, CN |
| (51) A23C 9/123 (2006.01) | (54) Kladkový mechanismus s automatickým nastavováním a nízkým hlukem |
| (11) 27064 | (51) A23K 1/18 (2006.01) |
| (21) 2014-29284 | A23K 50/90 (2016.01) |
| (22) 26.02.2014 | (11) 27148 |
| (73) Výzkumný ústav mlékárenský s.r.o., Praha - Vokovice, CZ | (21) 2014-29328 |
| LACRUM Velké Meziříčí, s.r.o., Velké Meziříčí, CZ | (22) 13.03.2014 |
| (54) Smetanový zákys se zvýšenou viskozitou | (73) Zemědělský výzkum, spol. s.r.o., Troubsko, CZ |
| (51) F16K 11/00 (2006.01) | Ústav organické chemie a biochemie AV ČR, v. v. i., Praha 6, CZ |
| F16K 51/00 (2006.01) | (54) Probiotický výživový doplněk pro čmeláky |
| B05B 1/30 (2006.01) | (51) F23L 17/00 (2006.01) |
| B05B 1/18 (2006.01) | (11) 27271 |
| B05B 1/14 (2006.01) | (21) 2014-29054 |
| A47K 3/28 (2006.01) | (22) 10.01.2014 |
| (11) 27094 | (73) Adlof Vojtěch, Křižanov, CZ |
| (21) 2014-29046 | (54) Přídavné zařízení s ventilátorem |
| (22) 06.01.2014 | (51) G09F 3/03 (2006.01) |
| (73) Koller Rudolf, Praha 4, CZ | B65D 55/06 (2006.01) |
| (54) Multifunkční sprchová armatura | (11) 27307 |
| (51) E01C 7/26 (2006.01) | (21) 2014-29216 |
| (11) 27095 | (22) 11.02.2014 |
| (21) 2014-29049 | (73) EUROSEAL a.s., Liberec, CZ |
| (22) 08.01.2014 | (54) Bezpečnostní plomba |
| (73) CONSULTTEST s.r.o., Brno, CZ | (51) H02J 13/00 (2006.01) |
| G ASFALT s.r.o., Brno, CZ | (11) 27659 |
| Vysoké učení technické v Brně, Fakulta stavební, Brno, CZ | (21) 2014-29963 |
| (54) Protihluková asfaltová směs | (22) 12.09.2014 |
| (51) E02D 17/18 (2006.01) | (73) ZPA Smart Energy a.s., Trutnov, CZ |
| E02D 17/20 (2006.01) | (54) Přijímač HDO |
| E02B 3/10 (2006.01) | |
| E02B 3/12 (2006.01) | |
| (11) 27098 | |
| (21) 2014-29173 | |
| (22) 31.01.2014 | |
| (73) ALGON, a.s., Praha 5, CZ | |
| (54) Konstrukce z vyztužené zeminy | |

ND4Q

První obnovy doby ochrany průmyslových vzorů

(51) 11-01
(11) 36795
(21) 2015-40318
(22) 15.07.2015
(54) Bižuterní kámen

(51) 19-08
(11) 36955
(21) 2016-40527
(22) 12.02.2016
(54) Štítky a nástřihy štítků na výrobky

(51) 11-01
(11) 36797
(21) 2016-40509
(22) 26.01.2016
(54) Bižuterní kámen

(51) 06-01
(11) 37094
(21) 2016-40596
(22) 21.04.2016
(54) Lavička

(51) 02-05
(11) 36842
(21) 2016-40526
(22) 14.03.2016
(54) Šály

(51) 09-09
(11) 37197
(21) 2016-40595
(22) 21.04.2016
(54) Odpadkový koš

ND4Q

Třetí obnovy doby ochrany průmyslových vzorů

(51) 09-01
(11) 33639
(21) 2006-36610
(22) 07.02.2006
(54) Láhev na minerální vodu

PD4A

Převod práv a ostatní změny majitelů patentů

(11) 307630
(21) 2014-249
(73) IDEA StatiCa s.r.o., Brno, Veveří, CZ

PD1K

Převod práv a ostatní změny majitelů užitných vzorů

(11) 26920
(21) 2014-29159
(73) Šlosár Daniel Ing., PhD., 040 01 Košice, SK

(11) 28091
(21) 2014-30042
(73) TOP HOP spol. s r.o., Praha 4, Braník, CZ

(11) 28090
(21) 2014-30041
(73) TOP HOP spol. s r.o., Praha 4, Braník, CZ

(11) 31793
(21) 2018-34839
(73) FUTTEC a.s., Praha 4, Nusle, CZ

QA9A

Nabídka licence

(73) MEFOS s.r.o., Hradec Králové, Moravské Předměstí, CZ
(11) 308707
(54) Zařízení pro rychlé spojení a rozpojení optických a/nebo elektrických konektorů

Zamítnuté a částečně zamítnuté přihlášky ochranných známek před zveřejněním

Kapitola obsahuje údaje o rozhodnutích o přihláškách ochranných známek, u kterých byly na základě provedeného věcného průzkumu shledány Úřadem důvody pro zamítnutí přihlášky ochranné známky podle ustanovení § 4 nebo 6 zákona č. 441/2003 Sb. Na základě toho Úřad vydal rozhodnutí o zamítnutí přihlášky podle ustanovení § 22 zákona č. 441/2003 Sb., a to pro celý seznam výrobků a služeb nebo pro jeho část. Údaje o výsledku rozhodnutí (zamítnutí přihlášky, částečně zamítnutí přihlášky) jsou uvedeny jako datum právní moci rozhodnutí/výsledek rozhodnutí.

(210) **O-557781**
(540)

(210) **O-557783**
(540)

postel.cz

postel.cz

12.01.2021/NABYTÍ P.M. - ZAMÍTNUTÍ PŘIHLÁŠKY

12.01.2021/NABYTÍ P.M. - ZAMÍTNUTÍ PŘIHLÁŠKY

(210) **O-557782**
(540)

(210) **O-560979**
(540)

APARTMÁNY FILIPOVICE

16.01.2021/NABYTÍ P.M. - ZAMÍTNUTÍ PŘIHLÁŠKY

postel.cz

12.01.2021/NABYTÍ P.M. - ZAMÍTNUTÍ PŘIHLÁŠKY

Přehled zveřejněných přihlášek ochranných známek

Přihlášky ochranných známek, které byly na základě výsledků formálního a věcného průzkumu provedeného Úřadem shledány schopné zápisu do rejstříku ochranných známek, jsou obsaženy v této kapitole. Důležitou právní skutečností je, že zveřejněním přihlášky ochranné známky v této kapitole Věstníku (§ 23 zákona č. 441/2003 Sb.) začíná běžet zákonná tříměsíční lhůta pro podání námitek podle ustanovení § 25 zákona č. 441/2003 Sb.

Číselný přehled (210)											
O-562262	O-562264	O-564781	O-565495	O-565671	O-566015	O-566199	O-566548	O-566549	O-567194	O-567195	O-567223
O-567285	O-567371	O-567436	O-567479	O-567480	O-567492	O-567496	O-567502	O-567560	O-567624	O-567666	O-567713
O-567740	O-567780	O-567922	O-567944	O-567945	O-567946	O-567958	O-567964	O-567965	O-567971	O-567972	O-568009
O-568016	O-568042	O-568061	O-568068	O-568079	O-568081	O-568097	O-568114	O-568120	O-568183	O-568184	O-568190
O-568199	O-568263	O-568264	O-568265	O-568312	O-568355	O-568358	O-568362	O-568367	O-568370	O-568374	O-568376
O-568377	O-568379	O-568408	O-568410	O-568417	O-568419	O-568420	O-568421	O-568426	O-568428	O-568433	O-568437
O-568457	O-568458	O-568459	O-568474	O-568475	O-568478	O-568484	O-568486	O-568487	O-568490	O-568491	O-568492
O-568498	O-568504	O-568508	O-568512	O-568514	O-568528	O-568559	O-568561	O-568563	O-568567	O-568578	O-568579
O-568580	O-568582	O-568584	O-568585	O-568586	O-568587	O-568591	O-568592	O-568626	O-568631	O-568632	O-568633
O-568650	O-568664	O-568678	O-568693	O-568770	O-568781	O-568784	O-568785	O-568832			

Zveřejněné přihlášky ochranných známek

(210) **O-562262**

(220) 06.03.2020

(320) 06.03.2020

(511) 41

(540) **BOROVANSKÉ BORŮVKOBRANÍ**

(510) (41) zábava, kulturní činnosti.

(730) **Město Borovany**, Žižkovo nám. 107, Borovany, 37312, CZ

(210) **O-562264**

(220) 06.03.2020

(320) 06.03.2020

(511) 41

(540) **BORŮVKOBRANÍ**

(510) (41) zábava, kulturní činnosti.

(730) **Město Borovany**, Žižkovo nám. 107, Borovany, 37312, CZ

(210) **O-564781**

(220) 24.06.2020

(320) 24.06.2020

(511) 6, 9, 14, 16, 20, 24, 26, 35, 40

(540)

anti-bacterial tool
dotykey

(510) (6) kovové klíče; (9) chytré prsteny (elektronická zařízení); (14) přívěšky ke kroužkům na klíče; (16) plastické hmoty na modelování; (20) nekódované plastové karty k umožnění vstupu, ne magnetické, plastové klíče, kulaté úchyty (držadla), ne kovové, dveřní klepadla, ne kovová, kroužky na klíče, ne kovové, dveřní uzávěry, ne kovové, plastové klíče; (24) plastové materiály jako náhrady látek; (26) přívěšky, s výjimkou šperků a přívěsků na klíče; (35) marketing, služby velkoobchodu v oblasti farmaceutických, veterinárních a sanitárních přípravků a v oblasti dodávek zdravotnického materiálu, služby pro maloobchod s farmaceutickými, veterinárními a sanitárními přípravky a zdravotnickým materiálem; (40) úprava a zpracování kovů, zpracování dřeva.

(730) **Formandl Jiří Ing.**, 58, Dětmorovice, 73571, CZ

(210) **O-565495**

(220) 24.07.2020

(320) 24.07.2020

(511) 6, 19, 35, 36, 37, 39, 40, 42

(540)

MORAVOSTAV

(510) (6) obecné kovy a jejich slitiny, rudy, kovové materiály pro stavebnictví a konstrukce, přenosné kovové budovy, neelektrické kabely a dráty z obecných kovů, drobné kovové železářské výrobky, kovové kontejnery pro skladování nebo přepravu, sejfy; (19) materiály, ne z kovu, pro stavebnictví a konstrukci, neohébné trubky, ne z kovu, pro stavebnictví, asfalt, dehet a živice, přenosné stavby, ne z kovu, pomníky, ne z kovu; (35) reklama, propagace, řízení obchodní činnosti, obchodní administrativa, kancelářské

práce; (36) pojištění, finanční, peněžnictví, služby v oblasti nemovitostí; (37) stavební služby, instalační služby a opravy ve stavebnictví při zhotovování, úpravách, opravách, rekonstrukcích a demolicích staveb, opravy strojů a zařízení malé a velké mechanizace, instalační služby a opravy elektrických rozvodů a stavebních zařízení, důlní těžba, těžba ropy a plynu; (39) doprava, balení a skladování zboží, organizování cest; (40) drcení a třídění nekovových materiálů používaných ve stavebnictví, recyklace odpadu, čištění vzduchu a úprava vody, tiskařské služby, konzervování potravin a nápojů; (42) vědecké a technické služby a související výzkum a projektování, průmyslová analýza, průmyslový výzkum a průmyslový desing, kontrola kvality, služby ověřování, navrhování a vývoj počítačového hardwaru a softwaru.

(591) Barevná

(730) **MORAVOSTAV Brno, a.s. stavební společnost**, Maříkova 1899/1, Brno, Řečkovice, 62100, CZ

MORAVOSTAV družstvo, Maříkova 1899/1, Brno, Řečkovice, 62100, CZ

(740) **MORAVOSTAV Brno, a.s. stavební společnost**, Maříkova 1899/1, Brno, Řečkovice, 62100

(210) **O-565671**

(220) 03.08.2020

(320) 03.08.2020

(511) 35, 39

(540)



(510) (35) reklama, marketing a propagační služby; (39) letištní služby, parkovací služby na letišti, parkování letadel, parkovací služby, provozování veřejného mezinárodního letiště Ostrava-Mošnov.

(591) Barevná

(730) **Letiště Ostrava, a.s.**, č. p. 401, Mošnov, 74251, CZ

(210) **O-566015**
(220) 24.11.2020
(320) 24.11.2020
(511) 35, 41, 45
(540)



(510) (35) průzkum trhu, propagace (propagační činnost); (41) pořádání a vedení konferencí, pořádání a vedení kongresů, poskytování informací v oblasti vzdělávání; (45) právní průzkum, příprava právních dokumentů.
(591) Barevná
(730) **Unie VSÚ, z. s.**, Příkop 843/4, Brno, Zábřovice, 60200, CZ

(210) **O-566199**
(220) 27.08.2020
(320) 27.08.2020
(511) 9, 38, 42
(540)

POL POINT

(510) (9) komunikační zařízení, komunikační software, komunikační přenosová zařízení, video komunikační přístroje, přenosné komunikační přístroje, elektrická komunikační zařízení, mikrofony pro komunikační zařízení; (38) provozování elektronických komunikačních systémů, provozování elektronických komunikačních sítí, komunikační služby prostřednictvím počítačové sítě, komunikační služby pro účely videokonferencí, bezpečný přenos dat, zvuku nebo obrazu, digitální přenos hlasu, digitální přenosy audio a video dat, dobročinné služby, zejména telekomunikační služby, informace ohledně komunikace; (42) služby v oblasti informačních technologií, konzultační, poradenské a informační služby v oblasti informačních technologií, informační služby týkající se informačních technologií, informační služby vztahující se k aplikaci počítačových systémů, počítačové poradenství, služby zabezpečení, ochrany a obnovy v oblasti informačních technologií.
(730) **Česká republika – Krajské ředitelství policie Středočeského kraje**, Na Baních 1535, Praha 5, Zbraslav, 15600, CZ
(740) Mgr. PETR ŽIŽKA, advokátní kancelář, Mgr. Petr Žižka, Sedláčkova 209/16, Plzeň, Vnitřní Město, 30100

(210) **O-566548**
(220) 11.09.2020
(320) 11.09.2020
(511) 4, 9, 11, 16, 21, 25, 29, 30, 35, 38, 41, 43
(540)

pipMaster GRILL

(510) (4) paliva, podpalovače, palivo na podpalování grilu, grilovací brikety, palivo a podpalovače na barbecue, palivo na grilování, dřevěné uhlí na grilování; (9) aparáty a přístroje elektronické, fotografické, filmové, optické, aparáty pro záznam, převod, reprodukci zvuku nebo obrazu, magnetické supporty zvukových záznamů, audiovizuální díla na jakémkoliv nosiči, filmové kamery, filmové přístroje, obaly na zvukové nosiče, přístroje pro zpracování informací, zařízení výpočetní techniky, programové vybavení pro počítače na nosičích, počítačové hry s výstupem na PC nebo na TV, nosiče záznamů nahrané i nenahrané, audiovizuální programy, audioprogramy, audiovizuální díla na nosičích, audiovizuální díla v digitální podobě, filmy na nosičích nebo v elektronické podobě, programové vybavení pro počítače, software, hardware výpočetní techniky nebo komunikační nebo informační techniky, informace a data a databáze a záznamy v elektronické podobě, multimediální aplikace, elektronické multimediální nebo elektronické informační katalogy, elektronické časopisy, elektronická periodika a knihy v elektronické podobě; (11) grily a grilovací přístroje, části a příslušenství ke grilům, mikrovlnné trouby,

zařízení na vaření, ohřívání a přípravu jídel, rošty na opékání masa, zařízení na pečení a opékání, soupravy na přípravu raclette, elektrické grily, grily na barbecue, plynové grilovací rošty, pánve na pečení, rožně, sporáky se zabudovanými grily, plynová zařízení na vaření s grilem, zařízení na otáčení rožněm, elektrické grilovací pánve, pražičí stroje a pekáče, elektrické pekáče, plotýnky, ohříváče talířů, grilovací pláty, zapalovací zařízení, podpalovače grilů, lávové kameny na grily, nehořlavé keramické brikety do grilů, fritézy elektrické, hmce tlakové elektrické, chladničky, kamna, pece, sporáky všeho druhu, jako plynové sporáky, elektrické sporáky, kombinované sporáky, sporáky se sklokeramickou deskou a jejich příslušenství, horkovzdušné trouby, kuchyňské potřeby elektrické spadající do této třídy, ledničky, mrazicí boxy, mrazicí přístroje a zařízení, mrazničky, toustovače, sendvičovače, varné přístroje a zařízení; (16) kuchařské knihy, brožury a instruktážní příručky pro grily a jejich části a příslušenství; (21) soupravy kuchyňského nádobí, drobné náčiní a přenosné nádoby k domácím a kuchyňským účelům, jako kuchyňské nádobí, vědra, plechové misky a nádoby, misky a nádoby z plastických a jiných hmot, ručně poháněné přístroje na sekání, drcení, mísení, míchání, hnětení, rozmačkávání, mletí, strouhání, šlehání, krájení, vymačkávání, rozměňování, emulgování, patří do této třídy, výrobky z porcelánu a kameniny, nezařazené v jiných třídách, stojany a podstavce pro rošty na opékání a grily, grilovací potřeby a nádoby, kartáče na grilování, výrobky na čištění grilovacích mřížek, kryty pro opékačí rošty, stolní náčiní a nádobí, papírové talíře a tácky, papírové kelímky, plastové kelímky, plastové talíře a tácky, kuchyňské potřeby, pánve, kastroly a hmce, neelektrické grily, nádoby do trouby, nádoby na pečení, jehly a jehlice na vaření, neelektrické grily, grily (kuchyňské potřeby), kempinkové grily, sklenice, poháry, číše, láhve, púllitry; (25) oděvy, jmenovitě čepice šéfkuchaře, košile šéfkuchaře, zástěry, trička, mikiny, trička s límečkem, košile, kravaty, šátky na hlavu; (29) maso, mleté maso, uzeniny, směs vepřového a hovězího, vepřové maso, hovězí maso, ryby, drůbež, zvěřina, masné výrobky, pochoutky na grilování vyrobené převážně z masa a ryb v rámci této třídy, tepelně zpracované masné výrobky, konzervované maso, hotová jídla z masa, masové výtažky, potravinové polotovary vyrobené z masa a ryb, játra, játrová paštika, klobásy, salámy, párky, masové konzervy, koncentrované vývary, polévky; (30) omáčky na grilování, omáčky na steaky, ochucené koření na vaření a ochucené směsi koření na přípravu před vařením; (35) reklamní, inzertní a propagační činnost, marketing, reklamní, inzertní a propagační činnost prostřednictvím jakéhokoliv média, prostřednictvím telefonní sítě nebo datové sítě nebo informační sítě nebo elektronické sítě nebo komunikační sítě nebo počítačové sítě, poskytování obchodních informací komerčního nebo reklamního charakteru, multimediálních informací komerčního charakteru, komerční využití Internetu v oblastech komerčních internetových médií a vyhledávacích služeb, pořádání výstav k obchodním a reklamním účelům, televizní reklama - teleshopping, on-line inzerce, pronájem informačních míst v rámci této třídy, činnost reklamní agentury, zprostředkování v obchodních vztazích, merchandising, franchising, automatizované zpracování dat, pomoc při provozování obchodů a obchodních činnostech průmyslového nebo obchodního podniku, služby, které zahrnují záznam, přepis, vypracování, kompilaci, přenášení nebo systematickosti písemných či datových či elektronických sdělení a záznamů, jakož i využívání nebo kompilaci matematických a statistických údajů, organizační zabezpečování televizního vysílání, věrnostní a bonusové systémy, jako například poskytování slev a odměn, prodej reklamního času inzerentům, prezentace her a soutěží pro veřejnost, maloobchod a velkoobchod s výše uvedenými výrobky ve třídách 29 a 30, podpora prodeje pro třetí osoby s výše uvedenými výrobky ve třídách 29 a 31, maloobchodní služby v oboru venkovních roštů na opékání a jejich částí a příslušenství; (38) televizní vysílání, rozšiřování televizního vysílání, přenos zpráv a obrazových informací pomocí počítače, přenášení vysílání pomocí satelitních družic, šíření audiovizuálních děl (telekomunikační služby), vysílání kabelové televize, technické a organizační zabezpečení televizního vysílání (telekomunikační služby), telekomunikace, služby umožňující komunikaci jedné osoby s druhou, rozhlasové vysílání, digitální vysílání, televizní vysílání programů, televizní vysílání zábavných, vzdělávacích, výchovných, soutěžních, diskusních a informačních pořadů, šíření elektronických časopisů, informací, elektronických periodik, knih v elektronické podobě, audio nebo audiovizuálních děl prostřednictvím informační nebo datové nebo elektronické nebo komunikační nebo telekomunikační nebo počítačové sítě, zejména Internetu, pomocí satelitů, informační služby na Internetu, související s televizním vysíláním, komunikace, poradenská činnost v oblasti sdělovacích prostředků, telekomunikací, informačních služeb v oblasti telekomunikací, informační kancelář, poskytování informačních služeb prostřednictvím počítačů, pronájem komunikačních míst; (41) nakladatelská a vydavatelská činnost,

vydávání audiovizuálních děl, tvorba televizních pořadů, publikační činnost, nahrávání nosičů zvukových nebo obrazově zvukových, půjčování nahraných zvukových a zvukově obrazových záznamů, tvorba a šíření audiovizuálních děl, televizní zpravodajství, TV produkce, televizní výroba programů, tvorba programů, zprostředkování v oblasti výchovy, zábavy a sportu, výchovná, vzdělávací, soutěžní a zábavní činnost, zábavní nebo kulturní nebo vzdělávací představení, organizace společenských a kulturních akcí, organizace, provozování a provádění her a soutěží i veřejných, výstavní činnost v oblasti zábavy nebo výchovy nebo vzdělávání, pronájem a půjčování, filmů, kulturních a vzdělávacích potřeb a přístrojů; (43) zásobování (catering), mobilní cateringové služby, zajišťování hromadného stravování (catering), cateringové služby pro exteriér, organizace cateringu na narozeninových oslavách, catering - jídlo a nápoje pro instituce a bankety, restaurační služby zaměřené na grilovaná jídla, barové služby.

- (730) **Richter, spol. s r. o.**, Křesomyslova 543/13, Praha 4, Nusle, 14000, CZ
(740) AK Milner, Stehlík, Zapotil a spol., Mgr. Jan Zapotil, Václavské náměstí 794/38, Praha 1, Nové Město, 11000

(210) **O-566549**

(220) 11.09.2020

(320) 11.09.2020

(511) 4, 9, 11, 16, 21, 25, 29, 30, 35, 38, 41, 43

(540)

pipMaster

- (510) (4) paliva, podpalovače, palivo na podpalování grilu, grilovací brikety, palivo a podpalovače na barbecue, palivo na grilování, dřevěné uhlí na grilování; (9) aparáty a přístroje elektronické, fotografické, filmové, optické, aparáty pro záznam, převod, reprodukci zvuku nebo obrazu, magnetické podpory zvukových záznamů, audiovizuální díla na jakémkoliv nosiči, filmové kamery, filmové přístroje, obaly na zvukové nosiče, přístroje pro zpracování informací, zařízení výpočetní techniky, programové vybavení pro počítače na nosičích, počítačové hry s výstupem na PC nebo na TV, nosiče záznamů nahrané i nenahrané, audiovizuální programy, audioprogramy, audiovizuální díla na nosičích, audiovizuální díla v digitální podobě, filmy na nosičích nebo v elektronické podobě, programové vybavení pro počítače, software, hardware výpočetní techniky nebo komunikační nebo informační techniky, informace a data a databáze a záznamy v elektronické podobě, multimediální aplikace, elektronické multimediální nebo elektronické informační katalogy, elektronické časopisy, elektronická periodika a knihy v elektronické podobě; (11) grily a grilovací přístroje, části a příslušenství ke grilům, mikrovlnné trouby, zařízení na vaření, ohřívání a přípravu jídel, rošty na opékání masa, zařízení na pečení a opékání, soupravy na přípravu raclette, elektrické grily, grily na barbecue, plynové grilovací rošty, pánve na pečení, rožně, sporáky se zabudovanými grily, plynová zařízení na vaření s grilem, zařízení na otáčení rožněm, elektrické grilovací pánve, pražičí stroje a pekáče, elektrické pekáče, plotýnky, ohříváče talířů, grilovací pláty, zapalovací zařízení, podpalovače grilů, lávové kameny na grily, nehořlavé keramické brikety do grilů, fritézy elektrické, hnce tlakové elektrické, chladničky, kamna, pece, sporáky všeho druhu, jako plynové sporáky, elektrické sporáky, kombinované sporáky, sporáky se sklokeramickou deskou a jejich příslušenství, horkovzdušné trouby, kuchyňské potřeby elektrické spadající do této třídy, ledničky, mrazicí boxy, mrazicí přístroje a zařízení, mrazničky, toustovače, sendvičovače, varné přístroje a zařízení; (16) kuchařské knihy, brožury a instruktážní příručky pro grily a jejich částí a příslušenství; (21) soupravy kuchyňského nádobí, drobné náčiní a přenosné nádoby k domácím a kuchyňským účelům, jako kuchyňské nádoby, vědra, plechové misky a nádoby, misky a nádoby z plastických a jiných hmot, ručně poháněné přístroje na sekání, drcení, mísení, míchání, hnětení, rozmačkávání, mletí, strouhání, šlehání, krájení, vymačkávání, rozmělnování, emulgování, patřící do této třídy, výrobky z porcelánu a kameniny, nezařazené v jiných třídách, stojany a podstavce pro rošty na opékání a grily, grilovací potřeby a nádoby na grilování, výrobky na čištění grilovacích mřížek, kryty pro opékací rošty, stolní náčiní a nádobí, papírové talíře a tácky, papírové kelímky, plastové kelímky, plastové talíře a tácky, kuchyňské potřeby, pánve, kastrolky a hnce, neelektrické grily, nádoby do trouby, nádoby na pečení, jehly a jehlice na vaření, neelektrické grily, grily (kuchyňské potřeby), kempinkové grily, sklenice, poháry, číše, láhve, püllitry; (25) oděvy, jmenovitě čepice šéfkuchaře, košile šéfkuchaře, zástěry, trička, mikiny, trička s límečkem, košile, kravaty, šátky na hlavu; (29) maso, mleté maso, uzeniny, směs vepřového a hovězího, vepřové maso, hovězí maso, ryby, drůbež, zvěřina, masné výrobky, pochoutky na grilování vyrobené převážně z masa a ryb v rámci této třídy, tepelně zpracované masné výrobky, konzervované maso,

hotová jídla z masa, masové výtazky, potravinové polotovary vyrobené z masa a ryb, játra, játrová paštika, klobásy, salámy, párky, masové konzervy, koncentrované vývary, polévky; (30) omáčky na grilování, omáčky na steaky, ochucené koření na vaření a ochucené směsi koření na přípravu před vařením; (35) reklamní, inzertní a propagační činnost, marketing, reklamní, inzertní a propagační činnost prostřednictvím jakéhokoliv média, prostřednictvím telefonní sítě nebo datové sítě nebo informační sítě nebo elektronické sítě nebo komunikační sítě nebo počítačové sítě, poskytování obchodních informací komerčního nebo reklamního charakteru, multimediálních informací komerčního charakteru, komerční využití Internetu v oblastech komerčních internetových médií a vyhledávacích služeb, pořádání výstav k obchodním a reklamním účelům, televizní reklama - teleshoping, on-line inzerce, pronájem informačních míst v rámci této třídy, činnost reklamní agentury, zprostředkování v obchodních vztazích, merchandising, franchising, automatizované zpracování dat, pomoc při provozování obchodů a obchodních činností průmyslového nebo obchodního podniku, služby, které zahrnují záznam, přepis, vypracování, kompilaci, přenášení nebo systematickosti písemných či datových či elektronických sdělení a záznamů, jakož i využívání nebo kompilaci matematických a statistických údajů, organizační zabezpečování televizního vysílání, vědomostní a bonusové systémy, jako například poskytování slev a odměn, prodej reklamního času inzerentům, prezentace her a soutěží pro veřejnost, maloobchod a velkoobchod s výše uvedenými výrobky ve třídách 29 a 30, podpora prodeje pro třetí osoby s výše uvedenými výrobky ve třídách 29 a 31, maloobchodní služby v oboru venkovních roštů na opékání a jejich částí a příslušenství; (38) televizní vysílání, rozšiřování televizního vysílání, přenos zpráv a obrazových informací pomocí počítače, přenášení vysílání pomocí satelitních družic, šíření audiovizuálních děl (telekomunikační služby), vysílání kabelové televize, technické a organizační zabezpečení televizního vysílání (telekomunikační služby), telekomunikace, služby umožňující komunikaci jedné osoby s druhou, rozhlasové vysílání, digitální vysílání, televizní vysílání programů, televizní vysílání zábavných, vzdělávacích, výchovných, soutěžních, diskusních a informačních pořadů, šíření elektronických časopisů, informací, elektronických periodik, knih v elektronické podobě, audio nebo audiovizuálních děl prostřednictvím informační nebo datové nebo elektronické nebo komunikační nebo telekomunikační nebo počítačové sítě, zejména Internetu, pomocí satelitů, informační služby na Internetu, související s televizním vysíláním, komunikace, poradenská činnost v oblasti sdělovacích prostředků, telekomunikací, informační služby v oblasti telekomunikací, informační kancelář, poskytování informačních služeb prostřednictvím počítačů, pronájem komunikačních míst; (41) nakladatelská a vydavatelská činnost, vydávání audiovizuálních děl, tvorba televizních pořadů, publikační činnost, nahrávání nosičů zvukových nebo obrazově zvukových, půjčování nahraných zvukových a zvukově obrazových záznamů, tvorba a šíření audiovizuálních děl, televizní zpravodajství, TV produkce, televizní výroba programů, tvorba programů, zprostředkování v oblasti výchovy, zábavy a sportu, výchovná, vzdělávací, soutěžní a zábavní činnost, zábavní nebo kulturní nebo vzdělávací představení, organizace společenských a kulturních akcí, organizace, provozování a provádění her a soutěží i veřejných, výstavní činnost v oblasti zábavy nebo výchovy nebo vzdělávání, pronájem a půjčování, filmů, kulturních a vzdělávacích potřeb a přístrojů; (43) zásobování (catering), mobilní cateringové služby, zajišťování hromadného stravování (catering), cateringové služby pro exteriér, organizace cateringu na narozeninových oslavách, catering - jídlo a nápoje pro instituce a bankety, restaurační služby zaměřené na grilovaná jídla, barové služby.

- (730) **Richter, spol. s r. o.**, Křesomyslova 543/13, Praha 4, Nusle, 14000, CZ
(740) AK Milner, Stehlík, Zapotil a spol., Mgr. Jan Zapotil, Václavské náměstí 794/38, Praha 1, Nové Město, 11000

(210) **O-567194**

(220) 09.10.2020

(320) 09.10.2020

(511) 11, 35, 37

(540)

HERITAGE

- (510) (11) přístroje pro topení a vaření, topné systémy (pro využití v domácnosti), kamna na topení, kamna, pece a sporáky na tuhá paliva, krby, plynová kamna, příslušenství kamen, krbů, pecí a sporáků na tuhá paliva, které nejsou zařazeny v jiných třídách, šamot pro kamna a krby, krbové vložky, grily, kominové kouřovody, kominové klapky, výměníky tepla (nikoliv části strojů), ohříváče vody, termostatické regulační ventily, regulační technika související s vytápěním; (35) zprostředkovatelská činnost v oblasti

obchodu, velkoobchod, maloobchod, export - import, provozování internetového obchodu - vše s přístroji a zařízením pro topení a vaření, s topnými systémy (pro využití v domácnosti), s kamny na topení, s kamny, s pecemi a sporáky na tuhá paliva, s krby, s plynovými kamny, s příslušenstvím kamen, krbů, pecí a sporáků na tuhá paliva, se šamotem pro kamna a krby, s krbovými vložkami, s grily, s komínovými trubkami, kouřovody, komínovými klapkami, s výměníky tepla, s ohřivači vody, s termostatickými regulačními ventily a s regulační technikou související s vytápěním, předvádění zboží prostřednictvím internetu, komerční využití Internetu v oblastech obchodu a nabídky služeb, inzertní, propagační služby a informační služby prostřednictvím internetu za účelem obchodu, propagační činnost a reklama, tisk reklamních materiálů; (37) opravy, montáž a servis přístrojů pro topení, kamen, pecí, sporáků na tuhá paliva a krbů.

- (730) **VANELLUS ENERGY s.r.o.**, Jarošovská 840, Jindřichův Hradec, Jindřichův Hradec II, 37701, CZ
(740) PatentCentrum Sedláč & Partners s.r.o., Okružní 2824, České Budějovice, České Budějovice 3, 37001

- (210) **O-567195**
(220) 09.10.2020
(320) 09.10.2020
(511) 35, 39, 43
(540)



- (510) (35) propagační činnost, reklama, pomoc při řízení obchodní činnosti, služby velkoobchodního, maloobchodního a maloobchodního zásilkového prodeje pro výrobky papírenské, tiskárenské výrobky jako tiskopisy, knihy, časopisy, katalogy, plakáty, letáky, prospekty a jiné propagační informační a reklamní materiály na papírovém nosiči, kancelářské a psací potřeby, kalendáře, diáře, pohlednice, fotografie a jiná vyobrazení, obalové krabice na cukrářské výrobky, tiskárenské výrobky, notesy, kuchyňské seznamy, celofánové sáčky, grafiky, knihy, kornouty, papírové krabice, lepenkové nebo papírové obaly, papírnické výrobky, papírové ubrousky, sáčky z papíru, nebo umělých hmot, samolepky, štítky, tiskopisy, tužky, výrobky papírenské, sáčky na zdobení pečiva a cukroví, pomůcky a nádoby pro domácnost a kuchyň, a to metličky, nádobí, mísy, džbánky, hluboké misky, hrnce kuchyňské, kazety a krabice na bonbony, konvice, kuchyňské nádobí, lopatky na dorty, lopatky na pečivo, misky, naběračky, misky na ovoce, schránky na pečivo, poháry, poklopy na nádobí, porcelán, talíře, kelímky na kávu papírové, cukrářské výrobky, dorty, zmrzliny, makarony, cukroví, čokoládové nápoje, kávové nápoje, fontány, chuťové přísady, kekсы, makarony, mandlové těsto, oplatky, pečivo, quiche, sladké pečivo, sušenky, sušenky máslové, tabletky (cukrovinky), výroby z kaka, zákusky, koláče, papírové ručníky, kapesníky, ubrousky, ubrusy, banketní sukně, sáčky a tašky papírové, výrobky ze skla, porcelánu a keramiky, zejména stolní nádobí a nápojové sklo, stolní a kuchyňské nádobí kovové (nikoliv z drahých kovů), výrobky ze skla, porcelánu a keramiky ozdobné, upomínkové předměty ze skla, porcelánu a keramiky, reklamní a propagační předměty ze skla, porcelánu a keramiky, kelímky z papíru a plastů, tácky z papíru a plastů; výrobky mlynářské, těstářské, pekařské a cukrářské, káva, kakao, čaj, čokoláda, čokoládové nápoje, kakaové nápoje, kávové nápoje, med, pekárenské extrudované výrobky, cukrovinky, zmrzlina, mražené krémy, obložené chleby a chlebičky; (39) doprava,

balení a skladování zboží, organizování cest, dodávání zboží prostřednictvím zásilkového obchodu, rozvoz zmrzliny a cukrářských výrobků; (43) provoz cukrárny, kavárny.

- (730) **Ševčková Iveta Bc.**, Hořelická 1332/69, Rudná, 25219, CZ
(740) JUDr. Jaroslava Šafránková, advokát, Lublaňská 673/24, Praha 2, 12000

- (210) **O-567223**
(220) 12.10.2020
(320) 12.10.2020
(511) 30, 32, 35
(540)



- (510) (30) sladké tyčinky, piškotový dort, sladké pečivo, cukrářské výrobky, rýžové kreky, pekárenské výrobky, cukr, cukrovinky (bonbóny), gel (cukrovinka), cukrovinky s gely a šťávami, mátové bonbóny (větrové bonbóny), čokoláda, čokoládové sladkosti, žvýkačky, ne pro lékařské účely, čaj, čajové nápoje (bez léčivých účinků), ledový čaj, pečené sušenky a koláčky, máslové sušenky, perník, karamely (bonbóny), lízátka, vodová a smetanová zmrzlina, výrobky z kaka, lékořice (cukrovinka), jedlé dekorace na dorty a dezerty, makronky, marcipán, mandlové cukrovinky, mšlí, čokoládové nápoje, kávové nápoje, kakaové nápoje s mlékem, arašídové cukrovinky, pastilky, marshmallow (pěnové cukrovinky), koláče s náplní, moučná jídla, pralinky, cereální nebo rýžové pochutiny, pudinky, rýže, cukrovinky, žvýkací bonbóny, ozdoby (jedlé) na vánoční stromky, krém z vajec a mléka, dorty, oplatky, chuťové přísady do jídel, želatinové fazolky; (32) nealkoholické aperitivy, nealkoholické nápoje, nealkoholické nápoje na bázi medu, nealkoholické ovocné nápoje, nealkoholické výtahy z ovoce, nealkoholické ovocné výtahy používané při přípravě nápojů, příchutě k přípravě nápojů, perlivá voda, zázvorová limonáda (ginger ale), nápoje a šťávy ovocné, nápoje ze zeleninových šťáv, nealkoholické koktejly, kvas, citronády, sirupy k přípravě limonády, nealkoholické přípravky k výrobě likérů, minerální vody (přípravky na výrobu -), minerální voda, , nápoje iontové, syrovátkové nápoje, nektar ovocný (nealkoholický), pivo, sladové pivo, arabské nápoje nealkoholické, šerbet (nápoje), sirupy do nápojů, stolní voda; (35) služby agentury zaměřené na export a import, analýzy nákladů, analýzy trhu, sjednávání obchodních transakcí pro třetí strany, reklama týkající se dopravy a doručování, obchodní nebo podnikatelské informace, administrativní zpracování nákupních objednávek, obchodní informace a poradenství pro spotřebitele, počítačová správa souborů, aktualizace reklamních materiálů, prezentace výrobků v komunikačních médiích pro účely maloobchodu, zpracování textů, šíření reklam, organizování výstav a veletrhů pro obchodní a propagační účely, sjednávání smluv o nákupu a prodeji pro třetí strany, vzorky zboží (distribuce -), zveřejňování a vydávání reklamních materiálů, propagační činnost, reklama, distribuce a šíření reklamních materiálů, aktualizace reklamních materiálů, počítačová správa souborů, konzultace v oblasti obchodního managementu, obchodní řízení výrobních podniků v potravinářském průmyslu, obchodní řízení podniků působících v oboru zajišťování cateringu a maloobchodních prodejen potravin, maloobchodní prodej zaměřený na cukrovinky, sladké gely, cukrovinky s gely a šťávami, cukrářské výrobky, čokolády, sladkosti, želatinové fazolky, zmrzliny, želé a oplatky v prodejnách, kavárnách, restauracích, cukrárnách, na veletrzích, výstavách a přes internet, franchising ve smyslu pomoci při organizování prodejních míst potravin, zejména cukrovinek, nápojů a cukrářských výrobků.
- (591) Barevná
(730) **GEMINI DD s.r.o.**, Sabinova 153/4, Ostrava, Svinov, 72100, CZ
(740) Ing. Pavel Nádvořník s.r.o., Klínová 620/1, Ostrava, Hulváky, 70900

- (210) **O-567285**
(220) 15.10.2020
(320) 15.10.2020
(511) 9, 16, 28, 38, 41
(540)

Červená horečka

- (510) (9) hardware a software pro informační technologie a audiovizuální zařízení, zařízení a příslušenství na zpracování dat, platební terminály pro

zprostředkování on-line plateb, software, elektronické terminály pro generování loterijních lístků, počítačové terminály a hardware používaný při provozu loterijních a herních systémů, software pro počítačové hry; (16) papír, lepenka, reklamní, propagační a užitkové výrobky z papíru určené pro propagaci, periodické i neperiodické publikace, tištěné informační, reklamní a propagační materiály v rámci této třídy určené pro propagaci, tiskárenské výrobky a kartonážní výrobky, a to krabice, data a databáze na papírových nosičích, psací potřeby, kalendáře, diáře, školní potřeby, sázanky, sázkové tikety, vstupenky; (28) herní terminály, loterijní videoterminály, elektronická zařízení pro hraní loterií a her, videoherní terminály, losy, elektronické hrací karty (elektronické stírací losy); (38) telekomunikační služby, mobilní telekomunikační služby, provozování mobilní telekomunikační sítě pro bezdrátový přenos hlasu a dat, služby mobilního připojení k síti Internet včetně vysokorychlostního připojení a přenosu hlasové služby přes internetový protokol, peer-to-peer komunikace, služby instant messaging, osobní komunikační služby, pager služby, služby elektronické pošty, sledování mobilních telefonů pomocí satelitních signálů a zjišťování polohy mobilních telefonů pomocí satelitních signálů, radio-paging, poskytování bezdrátového aplikačního protokolu (WAP), včetně služeb využívajících zabezpečeného komunikačního kanálu, hlasová pošta, provádění videokonferencí, videotelefonní služby, služby zprostředkování přístupu ke všem druhům datových a informačních sítí a internetu, služby textových a multimediálních zpráv, vytváření a poskytování telekomunikačních a komunikačních databází, služby umožňující spotřebitelům stahovat digitální obsah prostřednictvím sítě a serveru do osobní databáze, provozování on-line komunikačních fór, přenos sportovních utkání, poskytování telekomunikačního přístupu pro sázkové hry, kurzové a jiné sázky a loterie prostřednictvím internetu a počítačových sítí; (41) provoz veškerých hazardních her, včetně těch provozovaných dálkovým přístupem prostřednictvím internetu, tedy loterií, kurzových sázek, totalizátorových her, binga, technických her, živých her, tombol nebo turnajů malého rozsahu, jakožto vykonávání činností spočívajících v uskutečňování hazardních her se záměrem dosažení zisku, zejména příjem sázek a vkladů do hazardní hry, výplata výhry, další činnosti organizačního, finančního a technického charakteru související s uvedením hazardní hry do provozu a se zajištěním vlastního provozu, jakož i činnosti potřebné pro ukončení a vypořádání hazardní hry, pořádání a organizování kulturních, sportovních a společenských událostí, předprodej a prodej vstupenek, organizování a pořádání vzdělávacích akcí, provozování sportovních zařízení.

(730) SAZKA a.s., K Žižkovu 851/4, Praha 9, Vysočany, 19000, CZ

(740) Halaxová & Halaxová TETRAPAT, Jinonická 804/80, Praha 5, Košíře, 15800

(210) O-567371

(220) 20.10.2020

(320) 20.10.2020

(511) 14, 20, 21, 25, 28

(540)

Yogastic

(510) (14) bižuterie, budíky, diamanty, drahokamy, hodiny, hodinky, klenoty a šperky, zejména náhrdelníky, náramky, náušnice, přívěsky, prsteny, brože, šperky ze vzácných kovů a jejich slitin nebo z postříbeného či pozlaceného kovu; (20) dekorativní předměty, bytové doplňky v rámci této třídy, nábytek, zrcadla, rámy obrazů, nádoby na skladování a přepravu, ne kovové, kosti, rohovina, velrybí kostice a perleť, v surovém stavu nebo částečně zpracované, mušle, lastury, ulity, mořská pěna, jantar; (21) láhve skleněné, kelímky skleněné, hrníčky porcelánové, láhve kovové na vodu, zvláště z hliníku, láhve plastové, kelímky plastové; (25) kalhoty, košile, legíny, oblečení, oděv, svrchní oděvy, pulovry, pyžama, sukně, svetry, šaty dámské, tílka, trička, župany, vesty, mikiny, sportovní podprsenky, ponožky; (28) podložky pro jógu, jógové bloky, jógové pásky, posilovací stroje, nástroje pro tělesné cvičení, cvičební prkna, cvičné pytle, činky, míče.

(730) Life & Passion, s.r.o., Húskova 1042/12, Brno, Černovice, 61800, CZ

(740) Kania, Sedláček, Smola, s.r.o., Mendlovo náměstí 907/1a, Brno, Staré Brno, 60300

(210) O-567436

(220) 22.10.2020

(320) 22.10.2020

(511) 35

(540)



LAFEI-NIER

- (510) (35) reklama, on-line nákupní služby, marketing, služby importní a exportní agentury, administrativní zpracování nákupních objednávek, pomoc při řízení obchodní činnosti, komerční správa licencí na zboží a služby jiných osob, relokační služby pro firmy, dovozní, vývozní, maloobchodní, velkoobchodní a distribuční služby týkající se kožených oděvů, dámských přiléhavých oděvů, kalhot, košilí, bund, spodního prádla a oděvů, maloobchod, velkoobchod a podpora prodeje v souvislosti s dietetickými přípravky, potravinami a nápoji přizpůsobenými pro lékařské použití, léky, bylinnými léky, čínskými bylinnými léky, výživovými přípravky pro lékařské použití, léčivými nápoji, zdravou výživou a doplňky výživy, léčivými oleji a farmaceutickými a veterinárními látkami a přípravky.
- (730) SHANTOU S.E.Z. YE SHENG GARMENT CO., LTD., Ye Sheng Building, 56 Huang Shan Road, Shantou, Guangdong, CN
- (740) Ing. Pavel Nádvořník s.r.o., Klínová 620/1, Ostrava, Hulváky, 70900

(210) O-567479

(220) 26.10.2020

(320) 26.10.2020

(511) 5, 10, 21, 44

(540)



- (510) (5) léčebné a veterinární přípravky, hygienické přípravky pro zdravotnické účely, materiály pro plombování zubů, dentální vosky, dezinfekční přípravky; (10) chirurgické, lékařské a stomatologické přístroje a nástroje, zubní protézy, materiály na sešívání ran; (21) výrobky ze skla, porcelánu a kameniny; (44) lékařské služby, péče o hygienu a krásu osob.
- (730) Bulovka Dental Clinic, a.s., Pacovská 2104/1, Praha 4, Krč, 14000, CZ
- (740) Advokátní kancelář Belha, Vacíř & spol., s.r.o., Mgr. David Belha, náměstí Jiřího z Poděbrad 1382/2, Praha 2, Vinohrady, 12000

(210) O-567480

(220) 26.10.2020

(320) 26.10.2020

(511) 5, 10, 21, 44

(540)



- (510) (5) léčebné a veterinární přípravky, hygienické přípravky pro zdravotnické účely, materiály pro plombování zubů, dentální vosky, dezinfekční přípravky; (10) chirurgické, lékařské a stomatologické přístroje a nástroje,

zubní protézky, materiály na sešívání ran; (21) výrobky ze skla, porcelánu a kameniny; (44) lékařské služby, péče o hygienu a krásu osob.

- (730) **Bulovka Dental Clinic, a.s.**, Pacovská 2104/1, Praha 4, Krč, 14000, CZ
(740) Advokátní kancelář Belha, Vacif & spol., s.r.o., Mgr. David Belha, náměstí Jiřího z Poděbrad 1382/2, Praha 2, Vinohrady, 12000

- (210) **O-567492**
(220) 26.10.2020
(320) 26.10.2020
(511) 7, 8, 35
(540)



- (510) (7) ruční nářadí elektrické, elektromotory do strojů, převodovky jako součásti strojů; (8) ruční nářadí neelektrické, sady ručního nářadí; (35) předvádění zboží, zprostředkování a uzavírání obchodů, také v rámci internetového obchodu s výše uvedenými výrobky ve tř. 7 a 8, zprostředkování obchodních a ekonomických kontaktů, také přes internet, propagační činnost, reklama, pomoc při řízení obchodní činnosti, obchodní administrativa.

- (591) Barevná
(730) **VERAN s.r.o.**, Moravská 352, Chrudim, Chrudim II, 53701, CZ
(740) PatentCentrum Sedlák & Partners s.r.o., Okružní 2824, České Budějovice, České Budějovice 3, 37001

- (210) **O-567496**
(220) 26.10.2020
(320) 26.10.2020
(511) 5, 16, 28, 41, 44, 45
(540)



- (510) (5) farmaceutické, zdravotnické a sanitární přípravky, chemické přípravky pro lékařské účely, dietetické substance upravené pro lékařské užití, dietní potraviny pro lékařské účely, minerální doplňky potravy, dietetické jídlo pro děti, náplasti, obvazový materiál, antibakteriální a dezinfekční prostředky, bahno do koupele, koupelové soli, léčivé čaje, léčivé rostliny, vitamínové přípravky, minerální vody pro lékařské účely; (16) periodické a neperiodické publikace, tiskoviny, brožury, fotografie, knihy, letáky, plakáty, pozvánky, časopisy, informační materiály, tašky a sáčky z papíru nebo umělých hmot; (28) stroje a přístroje na sport, sportovní náčiní, hry, hračky; (41) služby v oblasti zábavy a výchovy, školící, vzdělávací a konzultační činnost, vydávání brožur a příruček, a to i v různých jazykových mutacích, publikační, vydavatelská a nakladatelská činnost, organizování a vedení konferencí, kongresů, seminářů, školení, odborných stáží, organizování kulturních nebo vzdělávacích akcí, fitness kluby, organizování soutěží, organizování workshopů, programů a pobytů zaměřených na sport a zdravý životní styl, služby osobních trenérů, sportovní aktivity, zajišťování kontaktů s třetími osobami ve výše uvedených činnostech, zábavné parky, provozování sportovních zařízení, dálkové studium, služby pro oddech a poskytování poradenství v oblasti volného času a rekreace, služby v oblasti sportu, služby instruktora psychomotorického vývoje dětí, péče o děti; (44) výživové poradenství, služby lékařské, léčebné, lázeňské a rehabilitační, rovněž s využitím přírodních léčivých zdrojů a výrobků z nich, poradenské a informační služby v oboru lázeňské, rehabilitační, lékařské a léčebné péče a preventivní péče o zdraví, zajišťování léčebných pobytů, salóny krásy, kadeřnictví, manikúra a pedikúra, masáže, solária, sauny, zprostředkování lázeňských a rehabilitačních služeb, následná lékařská péče, služby psychologa,

ošetřovatelské služby, aromaterapeutické služby, fyzioterapie, fyzioterapie a léčba na principech dálněvýchozí medicíny a ajurvedy, poradenství v oblasti dietetiky a zdravé výživy, analýza a testování tělesného stavu; (45) právní služby, poskytování konzultačních služeb v oblasti osobních vztahů, poskytování asistenčních služeb seniorům a zdravotně postiženým osobám, poskytování práv k užití softwaru.

- (591) Barevná
(730) **Fitness Clinic s.r.o.**, Jindrova 1325/56, Praha 5, Stodůlky, 15500, CZ
(740) PROPATENT, JUDr. Matěj Sedláček, Pod Pekařkou 107/1, Praha 4, Podolí, 14700

- (210) **O-567502**
(220) 27.10.2020
(320) 27.10.2020
(511) 35
(540)



- (510) (35) pomoc v obchodní a podnikatelské činnosti, obchodní management a administrativní služby, posuzování efektivnosti provozu a racionalizace práce, poskytování komerčních služeb kontaktních center (call-centrum, help desk), správa podnikatelských účtů (administrativní služby), zpracování dat, analýza dat a řízení dat, zprostředkování obchodů pro třetí osoby a poskytování pomoci při provozu obchodu, zejména podpora prodeje pro třetí osoby, podpora prodeje výrobků a služeb jiných subjektů prostřednictvím propagačních akcí, telemarketingové služby, poskytování obchodních informací zákazníkům prostřednictvím telefonního centra (call center), péče o obchodní záležitosti prováděná počítačem (pro druhé osoby), inzertní, reklamní a propagační činnost, zasílání reklamních a inzertních materiálů zákazníkům, marketing, kontaktní marketing, telefonní průzkum trhu, poskytování obchodních informací na internetu prostřednictvím webových stránek, databázová činnost - vytváření obchodních databází a databázový marketing, vytváření informačních materiálů a informačních věrnostních programů, vše pro oblast obchodních informací, plánování a realizace reklamních kampaní, plánování a realizace akcí na podporu prodeje, aktualizování propagačních materiálů, vydávání, zveřejňování a publikování reklamních a propagačních textů, marketingové studie, analýza průzkumu trhu, analýza reakcí zákazníků, poradenství v oblasti organizace a ekonomiky podnikání, analýza nákladů a cen, kopírovací služby, sjednávání a uzavírání obchodních transakcí pro třetí strany prostřednictvím telekomunikačních systémů, kancelářské služby pro sjednávání schůzek, služby zpracování a psaní textů, poskytování informací v oblasti organizace času, správa databází, vyhledávání informací v počítačových souborech pro třetí osoby, propagace na sociálních sítích, fakturační služby, zaznamenávání telefonních vzkazů pro třetí osoby (administrativní služby), dodavatelské služby pro třetí osoby (nákup výrobků a služeb pro jiné podniky), evidence záznamů pro firmy (administrativní služby pro třetí osoby, vyřizování stížností v oblasti obchodních služeb, správa firemních sociálních sítí na internetu, prezentace výrobků v komunikačních médiích pro účely maloobchodu.

- (591) Barevná
(730) **REDOGAN s.r.o.**, Hlavní třída 904/8, Šumperk, 78701, CZ
(740) Patentová a známková kancelář, ing. Jaromír Příkrýl, Včelín 1161, Hulín, 76824

(210) **O-567560**
(220) 30.10.2020
(320) 30.10.2020
(511) 30, 32, 35
(540)



(510) (30) sladké tyčinky, piškotový dort, sladké pečivo, cukrářské výrobky, rýžové krekry, pekárenské výrobky, cukr, cukrovinky (bombóny), gel (cukrovinka), cukrovinky s gely a šťávami, mátové bombóny (větrové bombóny), čokoláda, čokoládové sladkosti, žvýkačky, ne pro lékařské účely, čaj, čajové nápoje (bez léčivých účinků), ledový čaj, pečené sušenky a koláčky, máslové sušenky, perník, karamely (bombóny), lízátko, vodová a smetanová zmrzlina, výrobky z kaka, lékořice (cukrovinka), jedlé dekorace na dorty a dezerty, makronky, marcipán, mandlové cukrovinky, mšičky, čokoládové nápoje, kávové nápoje, kakaové nápoje s mlékem, arašidové cukrovinky, pastilky, marshmallow (pěnové cukrovinky), koláče s náplní, moučná jídla, pralinky, cereální nebo rýžové pochutiny, pudinky, rýže, cukrovinky, žvýkácké bombóny, ozdoby (jedlé) na vánoční stromky, krém z vajec a mléka, dorty, oplatky, chuťové přísady do jídel, želatinové fazolky; (32) nealkoholické aperitivy, nealkoholické nápoje, nealkoholické nápoje na bázi medu, nealkoholické ovocné nápoje, nealkoholické výtažky z ovoce, nealkoholické ovocné výtažky používané při přípravě nápojů, příchutě k přípravě nápojů, perlivá voda, zázvorová limonáda (ginger ale), nápoje a šťávy ovocné, nápoje ze zeleninových šťáv, nealkoholické koktejly, kvas, citronády, sirupy k přípravě limonády, nealkoholické přípravky k výrobě likérů, minerální vody (přípravky na výrobu -), minerální voda, nápoje iontové, syrovátkové nápoje, nektar ovocný (nealkoholický), pivo, sladové pivo, arabské nápoje nealkoholické, šerbet (nápoje), sirupy do nápojů, stolní voda; (35) služby agentury zaměřené na export a import, analýzy nákladů, analýzy trhu, sjednávání obchodních transakcí pro třetí strany, reklama týkající se dopravy a doručování, obchodní nebo podnikatelské informace, administrativní zpracování nákupních objednávek, obchodní informace a poradenství pro spotřebitele, počítačová správa souborů, aktualizace reklamních materiálů, prezentace výrobků v komunikačních médiích pro účely maloobchodu, zpracování textů, šíření reklam, organizování výstav a veletrhů pro obchodní a propagační účely, sjednávání smluv o nákupu a prodeji pro třetí strany, vzorky zboží (distribuce -), zveřejňování a vydávání reklamních materiálů, propagační činnost, reklama, distribuce a šíření reklamních materiálů, aktualizace reklamních materiálů, počítačová správa souborů, konzultace v oblasti obchodního managementu, obchodní řízení výrobních podniků v potravinářském průmyslu, obchodní řízení podniků působících v oboru zajišťování cateringu a maloobchodních prodejen potravin, maloobchodní prodej zaměřený na cukrovinky, sladké gely, cukrovinky s gely a šťávami, cukrářské výrobky, čokolády, sladkosti, želatinové fazolky, zmrzliny, želé a oplatky v prodejnách, kavárnách, restauracích, cukrárnách, na veletrzích, výstavách a přes internet, franchising ve smyslu pomoci při organizování prodejních míst potravin, zejména cukrovinek, nápojů a cukrářských výrobků.

(591) Barevná
(730) **GEMINI DD s.r.o.**, Sabinova 153/4, Ostrava, Svinov, 72100, CZ
(740) Ing. Pavel Nádvořík s.r.o., Klínová 620/1, Ostrava, Hulváky, 70900

(210) **O-567624**
(220) 03.11.2020
(320) 03.11.2020
(511) 25, 28, 29, 30, 32, 33, 35, 43
(540)



(510) (25) oděvy, pokrývky hlavy, části oděvů, obuvi a pokrývek hlavy, obuv; (28) hračky, hry a žertovné předměty, přístroje a zařízení pro zábavní parky a hřiště, sportovní potřeby a vybavení kromě dopravních prostředků, vybavení pro dětská hřiště; (29) hotová jídla převážně z masa a/nebo zeleniny, jedlé oleje a tuky, maso a masné výrobky, mléčné výrobky a jejich náhražky, polévky, vývary a masové výtažky, ptačí vejce a vaječné výrobky, ryby, mořské plody a měkkýši neživí, střívkna na uzeniny přírodní a umělá, zpracované ovoce, houby a zelenina, zpracované ořechy a luštěniny, upravený hmyz a larvy; (30) káva, čaj, kakao a jejich náhražky, led, zmrzlina, mražené jogurty a sorbety, pekárenské výrobky, cukrovinky, čokoláda a zákusky, polotovary a jednohubky na bázi cereálií, soli, chuťové přísady, ochucovačla a koření, zpracované obilí, škrob a produkty z nich vyrobené, pečící přípravky a droždí, cukr, přírodní sladidla, sladké polevy a náplně, výrobky z včelích produktů spadající do této třídy; (32) nealkoholické nápoje, pivo a pivovarnické výrobky (nealkoholické nápoje), přípravky pro výrobu nápojů; (33) alkoholické nápoje (s výjimkou piva), mošt alkoholizovaný (cidre), přípravky k výrobě alkoholických nápojů, kvašený jablečný mošt; (35) reklamní, marketingové a propagační služby, pomoc v obchodní a podnikatelské činnosti, management a administrativní služby, obchodní informace pro spotřebitele, obchodní služby s výše uvedenými výrobky ve třídách 25, 28, 29, 30, 32 a 33; (43) informační, poradenské a rezervační služby v oblasti poskytování jídla a pití, poskytování jídla a nápojů, pronájem nábytku, povlečení, prostírání a vybavení k poskytování jídla a nápojů, poradenské a rezervační služby a informace o dočasném ubytování, dočasné ubytování.

(730) **Campos Makabe Sammy Tadashi**, Korunní 1385/61, Praha 2, Vinohrady, 12000, CZ

(210) **O-567666**
(220) 04.11.2020
(320) 04.11.2020
(511) 5, 29, 35
(540)



(510) (5) potravinové doplňky pro lidskou výživu (potravinové doplňky pro zvláštní výživu); (29) čaje; (35) maloobchod-velkoobchod, export-import, internetový obchod (e-shop) vše s následujícími výrobky: potravinové doplňky pro lidskou výživu (potravinové doplňky pro zvláštní výživu), potravinové doplňky všeho druhu, marketing, propagace, inzercie všemi druhy médií, reklama všemi druhy médií.

(591) Barevná
(730) **Cellinteg s.r.o.**, Jabloňová 230, Holohlavý, 50303, CZ
(740) Ing. Francis Jupa, patentový zástupce, Měchenická 4/2554, Praha 4, 14100

(210) **O-567713**

(220) 06.11.2020

(320) 06.11.2020

(511) 9

(540)

Zdraví v mobilu

(510) (9) stahovatelné počítačové programy, stahovatelné počítačové aplikace.

(730) **Česká průmyslová zdravotní pojišťovna**, Jeremenkova 161/11, Ostrava, Vítkovice, 70300, CZ

(740) Mgr. Martin Blaško LL.M., advokát, Olbrachtova 1334/27, Ostrava, Slezská Ostrava, 71000

(210) **O-567740**

(220) 09.11.2020

(320) 09.11.2020

(511) 12, 20, 22

(540)



Svět Karavanů.cz

(510) (12) vozidla, kempinkový přívěs, obytné a cestovní dopravní prostředky, obytný přívěs, náhradní díly a příslušenství (zařazené do třídy 12), zařízení pro pohyb pozemní cestou, autopříslušenství, jmenovitě zařízení pro připojení přívěsu, nosiče zavazadel, nosiče lyží, lapače nečistot, sněhové řetězy, zábrany proti větru (autopříslušenství), bezpečnostní sedačky pro děti, přívěsy k vozidlům, včetně multifunkčních crossoverů, příslušenství ke karavanům všeho druhu a doplňky ke karavanům; (20) nábytek pro camping všeho druhu; (22) nekovová lana, plachtoviny, stany, markýzy a plachty.

(591) Barevná

(730) **Burimex s.r.o.**, č. p. 221, Bavoryně, 26751, CZ

(740) Macek and Partners, Mgr. Jiří Macek, Sázavská 751/16, Praha 2, Vinohrady, 12000

(210) **O-567780**

(220) 10.11.2020

(320) 10.11.2020

(511) 9, 35, 36, 38, 41

(540)

FINEX.cz

(510) (9) stahovatelné elektronické publikace, interaktivní elektronické publikace; (35) obchodní nebo podnikatelské informace, zprostředkování online obchodů pro třetí strany, poskytování obchodních informací, analýzy a průzkumy týkající se hospodářské činnosti, poradenské a konzultační služby v oboru obchodování a obchodní strategie, hospodářské (ekonomické) prognózy, elektronické informační služby v oblasti hodnocení obchodních příležitostí, poskytování uživatelských hodnocení pro komerční nebo reklamní účely, poradenství v oblasti hodnocení trhu, hodnocení obchodních příležitostí, poskytování on-line inzerce, propagační činnost, reklama; (36) služby v oblasti finanční analýzy a průzkumu, služby týkající se průzkumu v oblasti financí, finanční informace, poskytnutí online finančních informací, poradenské, konzultační a informační služby týkající se financí, služby v oblasti hodnocení finančních rizik, poskytování informací, konzultací a poradenství v oboru finančního hodnocení, hodnocení finančních produktů, směnárenské služby s virtuálními měnami, elektronický převod virtuálních měn; (38) zajišťování přístupu k blogům v oboru financí, poskytování internetových diskusních fór; (41) vzdělávání týkající se obchodu, obchodních služeb, financí a finančních služeb, poskytování elektronických publikací on-line (bez možnosti stažení), poskytování on-line videí, reportéřské služby, žurnalistika, elektronické publikování textů a tiskovin, vydávání multimediálních časopisů, odborných časopisů a novin.

(591) Barevná

(730) **FINEX MEDIA s.r.o.**, Bělehradská 858/23, Praha 2, Vinohrady, 12000, CZ

(740) eLegal advokátní kancelář s.r.o., Mgr. Tomáš Pauch, advokát, Sokolovská 695/115b, Praha 8, Karlín, 18600

(210) **O-567922**

(220) 18.11.2020

(320) 18.11.2020

(511) 29

(540)



(510) (29) ořechové pasty, arašídový krém, arašídovo-kokosový krém, kokosový krém, lísko-oriškový krém, mandlový krém, kešu krém, kešú krém s bílou čokoládou, pistáciový krém, lísko-oriškový krém s hořkou čokoládou, arašídový krém s hořkou čokoládou, výrobky ze sušeného ovoce, datlová tyčinka natur, datlová tyčinka v ananasu, datlová tyčinka v angreštu, datlová tyčinka v bílém máku, datlová tyčinka v rybízu, datlová tyčinka v chia semínkách, datlová tyčinka v jablčičku, datlová tyčinka v kakau a arašidech, datlová tyčinka v kávě arabika, datlová tyčinka v kdouli, datlová tyčinka v kokosu, datlová tyčinka v konopí, datlová tyčinka v malinách, datlová tyčinka v mletých arašidech, datlová tyčinka v rakytníku, datlová tyčinka v raw kakau, datlová tyčinka v sezamu, datlová tyčinka v zázvoru, datlová tyčinka ve skořici, datlová tyčinka ve zlatém lnu, banánky v červeně řepě, banánky ve skořici, banánky v chilli kashmiri, banánky v pepři z Cejlonu.

(591) Barevná

(730) **Rašner František**, 41, Dolní Studénky, 78820, CZ

(210) **O-567944**

(220) 18.11.2020

(320) 18.11.2020

(511) 16, 29, 30, 43

(540)

DOROHLIKU

(510) (16) papír a lepenka, tiskárenské výrobky, potřeby pro vazbu knih, fotografie, papírnické zboží a kancelářské potřeby (s výjimkou nábytku), lepidla pro kancelářské potřeby nebo pro domácnost, potřeby pro rýsování a kreslení a potřeby pro umělce, malířské štětce, instruktážní a výukové materiály, plastové archy, fólie a sáčky pro balení a obaly, tiskařské typy, štočky; (29) maso, ryby, drůbež a zvěřina, masové výtažky, konzervované, mražené, sušené a vařené ovoce a zelenina, želé, džemy, kompoty, vejce, mléko, sýry, máslo, jogurty a jiné mléčné výrobky, potravinářské oleje a tuky; (30) káva, čaj, kakao a náhražky kávy, rýže, těstoviny, nudle, tapioka a ságo, mouka a přípravky vyrobené z obilnin, chléb, pečivo a cukrovinky, čokoláda, zmrzliny, sorbety a jiné produkty určené ke konzumaci v mraženém stavu, cukr, med, melasa, droždí, kypřicí prášek do pečiva, sůl, koření přísady, koření, konzervované byliny, ocet, omáčky a jiná ochucovadla, led (zmrazená voda); (43) služby zajišťující stravování a nápoje, dočasné ubytování.

(591) Barevná

(730) **Premier Wines & Spirits Group s.r.o.**, Lodecká 1181/4, Praha 1, Nové Město, 11000, CZ

(740) Březina Mařík & partneři advokátní kancelář, s.r.o., Mgr. Jan Rotta, advokát, Americká 177/35, Praha 2, Vinohrady, 12000

(210) **O-567945**
(220) 18.11.2020
(320) 18.11.2020
(511) 16, 29, 30, 43
(540)



(510) (16) papír a lepenka, tiskárenské výrobky, potřeby pro vazbu knih, fotografie, papírnické zboží a kancelářské potřeby (s výjimkou nábytku), lepidla pro kancelářské potřeby nebo pro domácnost, potřeby pro rýsování a kreslení a potřeby pro umělce, malířské štětce, instruktážní a výukové materiály, plastové archy, fólie a sáčky pro balení a obaly, tiskařské typy, štočky; (29) maso, ryby, drůbež a zvěřina, masové výtažky, konzervované, mražené, sušené a vařené ovoce a zelenina, želé, džemy, kompoty, vejce, mléko, sýry, máslo, jogurty a jiné mléčné výrobky, potravinářské oleje a tuky; (30) káva, čaj, kakao a náhražky kávy, rýže, těstoviny, nudle, tapioka a ságo, mouka a přípravky vyrobené z obilnin, chléb, pečivo a cukrovinky, čokoláda, zmrzlina, sorbety a jiné produkty určené ke konzumaci v mraženém stavu, cukr, med, melasa, droždí, kypřicí prášek do pečiva, sůl, koření přísady, koření, konzervované byliny, ocet, omáčky a jiná ochucovadla, led (zmražená voda); (43) služby zajišťující stravování a nápoje, dočasné ubytování.

(591) Barevná
(730) **Premier Wines & Spirits Group s.r.o.**, Lodecká 1181/4, Praha 1, Nové Město, 11000, CZ
(740) Březina Mařík & partneři advokátní kancelář, s.r.o., Mgr. Jan Rotta, advokát, Americká 177/35, Praha 2, Vinohrady, 12000

(210) **O-567946**
(220) 18.11.2020
(320) 18.11.2020
(511) 16, 29, 30, 43
(540)

DOROHLIKU

(510) (16) papír a lepenka, tiskárenské výrobky, potřeby pro vazbu knih, fotografie, papírnické zboží a kancelářské potřeby (s výjimkou nábytku), lepidla pro kancelářské potřeby nebo pro domácnost, potřeby pro rýsování a kreslení a potřeby pro umělce, malířské štětce, instruktážní a výukové materiály, plastové archy, fólie a sáčky pro balení a obaly, tiskařské typy, štočky; (29) maso, ryby, drůbež a zvěřina, masové výtažky, konzervované, mražené, sušené a vařené ovoce a zelenina, želé, džemy, kompoty, vejce, mléko, sýry, máslo, jogurty a jiné mléčné výrobky, potravinářské oleje a tuky; (30) káva, čaj, kakao a náhražky kávy, rýže, těstoviny, nudle, tapioka a ságo, mouka a přípravky vyrobené z obilnin, chléb, pečivo a cukrovinky, čokoláda, zmrzlina, sorbety a jiné produkty určené ke konzumaci v mraženém stavu, cukr, med, melasa, droždí, kypřicí prášek do pečiva, sůl, koření přísady, koření, konzervované byliny, ocet, omáčky a jiná ochucovadla, led (zmražená voda); (43) služby zajišťující stravování a nápoje, dočasné ubytování.

(730) **Premier Wines & Spirits Group s.r.o.**, Lodecká 1181/4, Praha 1, Nové Město, 11000, CZ
(740) Březina Mařík & partneři advokátní kancelář, s.r.o., Mgr. Jan Rotta, advokát, Americká 177/35, Praha 2, Vinohrady, 12000

(210) **O-567958**
(220) 19.11.2020
(320) 19.11.2020
(511) 5, 30, 32
(540)

DIOCHI

CITRUS

(510) (5) šumivé vitamínové tablety, vitamínové nápoje, bylinné nápoje k léčebnému použití, léčivé nápoje, antioxidační doplňky stravy, potravinové doplňky k regulaci cholesterolu, umělá sladidla přizpůsobená pro diabetiky, farmaceutické přípravky na regeneraci tkání, farmaceutické látky ovlivňující metabolismus, farmaceutické přípravky k prevenci poruch imunitního systému, farmaceutické přípravky k prevenci poruch nervového systému; (30) přírodní sladidla, přísady/příchutě vyrobené z ovoce, bylinné příchutě ke zhotovování nápojů; (32) šumivé nápoje v prášku, nealkoholické nápoje, energetické nápoje, ovocné nápoje, nápoje obsahující vitamíny, příchutě k přípravě nápojů.

(591) Barevná
(730) **Diochi spol. s r.o.**, Průmyslová 1306/7, Praha 10, Hostivař, 10200, CZ
(740) JUDr. Tomáš Lejček MBA, Slezská 169/10, Praha 2, 12000

(210) **O-567964**
(220) 19.11.2020
(320) 19.11.2020
(511) 9, 41, 42
(540)

BELLhop

(510) (9) informační systémy, zejména pro školy a školní družiny, terminály pro sběr dat z RFID čipů a pro jejich zpracování informačním systémem, systémy pro předávání informací přes on-line rozhraní; (41) výchovná, vzdělávací a školicí činnost, publikační činnost; (42) vývoj softwarových aplikací a informačních systémů, dodání a správa počítačových systémů, zbudování a správa počítačových sítí.

(730) **NeurIT s.r.o.**, Květnového vítězství 1743/8, Praha 4, Chodov, 14900, CZ
(740) Mgr. Lukáš Dlabáček, patentový zástupce, Bolzanova 461/5, Brno, Černovice, 61800

(210) **O-567965**
(220) 19.11.2020
(320) 19.11.2020
(511) 9, 41, 42
(540)



(510) (9) informační systémy, zejména pro školy a školní družiny, terminály pro sběr dat z RFID čipů a pro jejich zpracování informačním systémem, systémy pro předávání informací přes on-line rozhraní; (41) výchovná, vzdělávací a školicí činnost, publikační činnost; (42) vývoj softwarových aplikací a informačních systémů, dodání a správa počítačových systémů, zbudování a správa počítačových sítí.

(591) Barevná
(730) **NeurIT s.r.o.**, Květnového vítězství 1743/8, Praha 4, Chodov, 14900, CZ
(740) Mgr. Lukáš Dlabáček, patentový zástupce, Bolzanova 461/5, Brno, Černovice, 61800

(210) **O-567971**
(220) 19.11.2020
(320) 19.11.2020
(511) 9, 41, 42
(540)



(510) (9) informační systémy, zejména pro školy a školní družiny, terminály pro sběr dat z RFID čipů a jejich zpracování informačním systémem, systémy pro předávání informací přes on-line rozhraní; (41) výchovná, vzdělávací a školící činnost, publikační činnost; (42) vývoj softwarových aplikací a informačních systémů, dodání a správa počítačových systémů, zbudování a správa počítačových sítí.
(591) Barevná
(730) **NeurIT s.r.o.**, Květnového vítězství 1743/8, Praha 4, Chodov, 14900, CZ
(740) Mgr. Lukáš Dlabáček, patentový zástupce, Bolzanova 461/5, Brno, Černovice, 61800

(210) **O-567972**
(220) 19.11.2020
(320) 19.11.2020
(511) 9, 41, 42
(540)

NeurIT

(510) (9) informační systémy, zejména pro školy a školní družiny, terminály pro sběr dat z RFID čipů a jejich zpracování informačním systémem, systémy pro předávání informací přes on-line rozhraní; (41) výchovná, vzdělávací a školící činnost, publikační činnost; (42) vývoj softwarových aplikací a informačních systémů, dodání a správa počítačových systémů, zbudování a správa počítačových sítí.
(730) **NeurIT s.r.o.**, Květnového vítězství 1743/8, Praha 4, Chodov, 14900, CZ
(740) Mgr. Lukáš Dlabáček, patentový zástupce, Bolzanova 461/5, Brno, 61800

(210) **O-568009**
(220) 20.11.2020
(320) 20.11.2020
(511) 1, 5, 7, 9, 10, 29, 31, 35, 37, 39, 41, 42
(540)



(510) (1) biologické tkáňové kultury (jiné než pro lékařské a veterinární účely), enzymatické přípravky pro potravinářský průmysl, enzymy pro potravinářský průmysl, lecitin pro potravinářský průmysl, pektin pro potravinářský průmysl, protein (surovina), proteiny pro potravinářský průmysl, proteiny pro použití při výrobě, proteiny pro použití při výrobě doplňků stravy, uhlohydráty, algináty pro potravinářský průmysl, biochemické katalyzátory, biologické přípravky (jiné než pro lékařské a veterinární účely), diagnostické přípravky (jiné než pro lékařské a veterinární účely), glukóza pro potravinářský průmysl, gluten pro potravinářský průmysl, chemické látky pro analýzy v laboratořích (jiné než pro lékařské a veterinární účely), kmenové buňky (jiné než pro lékařské a veterinární účely), kultury mikroorganismů (jiné než pro lékařské a veterinární účely), přípravky mikroorganismů (jiné než pro lékařské a veterinární účely); (5) farmaceutika, léčebné a veterinární přípravky, potravinové doplňky pro lidskou spotřebu a zvířata, biologické tkáňové kultury pro léčebné účely, biologické tkáňové kultury pro veterinární účely, bujóny pro mikrobiologickou kultivaci, homogenizované potraviny pro léčebné účely, kmenové buňky pro léčebné účely, kmenové buňky pro veterinární účely, kultivační média (pro kultivaci bakterií), proteinové potravinové doplňky, albuminové potravinové doplňky, albuminové

potraviny pro léčebné účely, reagensy (činidla) pro diagnostiku biomarkerů, živné substance pro mikroorganismy; (7) 3D tiskárny, stroje na výrobu uzenin, automatické manipulační stroje (manipulátory), centrifugy (stroje), čerpadla (součásti strojů nebo motorů), čerpadla (stroje), elektromechanické stroje na přípravu potravin, elektromechanické stroje pro chemický průmysl, expanzní nádoby (části strojů), odstředivky (stroje), ohřívače vody jako (části strojů), podavače (části strojů), přístroje na sycení vody; (9) vědecké a výzkumné přístroje a nástroje, přístroje a nástroje pro měření, kontrolu, detekci, testování a inspekci, diagnostické přístroje (ne lékařské), elektrické měřicí přístroje, fyzikální přístroje a nástroje, chemické přístroje a zařízení, chromatografické přístroje pro laboratorní účely, inkubátory pro kultivaci bakterií, membrány pro vědecké přístroje a zařízení, měřicí nástroje a zařízení, přístroje a nástroje na vážení, přístroje a prostředky pro měření, přístroje na pozorování, testovací přístroje (ne lékařské), zařízení na fermentaci (laboratorní přístroje), zařízení pro analýzu potravin; (10) umělé končetiny, materiály na sešívání ran, přístroje pro regeneraci kmenových buněk pro lékařské účely; (29) maso, ryby, drůbež, zvěřina, masové výtažky, potravinářské oleje a tuky, játra, játrová paštika, proteinová mléka, výtažky z mořských řas pro potravinářské účely; (31) živá zvířata; (35) reklama, propagace; (37) instalace, údržba a opravy strojů; (39) balení a skladování zboží; (41) vzdělávání, školení; (42) vědecké a technologické služby a související výzkum a projektování, navrhování a vývoj počítačového hardwaru a softwaru, biologický výzkum, chemická analýza, výzkum ve strojírenství.

(591) Barevná
(730) **Bene Meat Technologies a.s.**, Opuková č. ev. 1809, Kamenice, Olešovice, 25168, CZ
(740) Mgr. Ondřej Čerch, advokát, Národní 58/32, Praha 1, Nové Město, 11000

(210) **O-568016**
(220) 20.11.2020
(320) 20.11.2020
(511) 30
(540)

THE POWER OF THE JUNGLE

(510) (30) cesmína paraguayská (yerba maté), čaj a bylinkové čaje (neléčebné).
(730) **Establecimiento Las Marias S.A.C.I.F.A.**, Irala 2021, C1164ACS, Ciudad Autónoma de Buenos Aires, AR
(740) PATENTSERVIS Praha a.s., Na Podkovce 281/10, Praha 4, Podolí, 14700

(210) **O-568042**
(220) 23.11.2020
(320) 23.11.2020
(511) 7, 9, 37, 42
(540)

COBRA

(510) (7) vývěvy [stroje], dmychadla pro stlačování, odsávání a přepravu plynů, kompresory [stroje], čerpadla [součásti strojů nebo motorů], čerpadla [stroje], čerpadla na stlačený vzduch, filtrovací stroje, sací stroje pro průmyslové účely, sací čerpadla [stroje]; (9) elektrické měřicí přístroje, měřidla, zařízení na měření tlaku, měřky vakua, měřicí nástroje a zařízení, přístroje na měření vakua, vakuometry, manometry, ukazatele tlaku, fyzikální přístroje a nástroje; (37) instalace, údržba a opravy sacích čerpadel, vývěv, dmychadel a kompresorů a dalších výrobků výše vyjmenovaných ve třídě 7 a 9, instalace, údržba a opravy strojů, opravy pump, vývěv a čerpadel; (42) kalibrace [měření], inženýrské služby, chemická analýza, navrhování sacích čerpadel, vývěv, dmychadel a kompresorů a dalších výrobků výše vyjmenovaných ve třídě 7 a 9, technické poradenství v oblasti sacích čerpadel, vývěv, dmychadel a kompresorů a dalších výrobků výše vyjmenovaných ve třídě 7 a 9, poskytování technických informací v oblasti sacích čerpadel, vývěv, dmychadel a kompresorů a dalších výrobků výše vyjmenovaných ve třídě 7 a 9, provádění technických průzkumů, provádění studií technických projektů, průmyslový design, technologické poradenství, technologický výzkum.
(730) **Busch Vakuum s.r.o.**, Vranovská 1551/100, Brno, Husovice, 61400, CZ
(740) JUDr. Milan Kyjovský, advokát, Jaselská 202/19, Brno, Veverí, 60200

(210) **O-568061**
(220) 23.11.2020
(320) 23.11.2020
(511) 30, 39
(540)



(510) (30) čerstvá pizza, pizza, hotová pizzová jídla; (39) rozvoz jídel restauracemi.
(591) Barevná
(730) **MyFoodPlace new brands s.r.o.**, Revoluční 1403/28, Praha 1, Nové Město, 11000, CZ

(210) **O-568068**
(220) 23.11.2020
(320) 23.11.2020
(511) 35, 36, 41
(540)



(510) (35) daňové poradenství (účetnictví), zprostředkování smluv týkajících se dodávek energie, zprostředkování obchodních a komerčních kontaktů; (36) finanční a investiční služby, služby týkající se poskytování půjček a úvěrů, pojišťovací služby, investiční poradenství, zprostředkování finančních služeb, zprostředkování pojištění, úvěrové poradenství a služby zprostředkování úvěrů, zprostředkování úvěrových smluv, makléřství v oblasti drahých kovů, poradenské služby v oblasti finančního plánování a investic, finanční poradenství a poradenství v oblasti pojišťovnictví, on-line obchodování s měnami v reálném čase, poskytování daňového poradenství (nikoliv účetnictví), finanční poradenství v energetickém sektoru, servis pro finanční poradce; (41) organizování a vedení seminářů, poskytování výukových kurzů ve finančnictví, vzdělávací kurzy týkající se pojištění, vzdělávací poradenské služby v oblasti účetnictví.
(591) Barevná
(730) **Danhofer Radoslav**, Havlíčkova 433/20, Kuřim, 66434, CZ
(740) Mgr. David Müller, Filipova 2016/6, Praha 4, Chodov, 14800

(210) **O-568079**
(220) 23.11.2020
(320) 23.11.2020
(511) 5
(540)



(510) (5) farmaceutické přípravky, farmaceutické výrobky pro úlevu od bolesti, analgetika.
(730) **SANOFI**, rue La Boétie 54, Paris, 75008, FR
(740) C|K|T ČERVENKA TURKOVÁ & PARTNERS Advokátní, patentová a známková kancelář, Mgr. Radka Červenková advokátka, Anny Letenské 34/7, Praha 2, Vinohrady, 12000

(210) **O-568081**
(220) 24.11.2020
(320) 24.11.2020
(511) 30, 32, 43
(540)



(510) (30) káva, čaj, kakao a kávové náhražky, rýže, těstoviny a nudle, mouka a obilné výrobky, chléb, pekařské a cukrářské výrobky, čokoláda, smetanové zmrzliny, šerbety a ostatní zmrzliny, cukr, med, koření, pepř; (32) nealkoholické výtažky z ovoce, pivo, zázvorové pivo, sladové pivo, pивní mladina, nealkoholické nápoje z ovocných šťáv, nápoje ze syrovátky, nealkoholické přípravky pro výrobu nápojů, nealkoholické esence na výrobu nápojů, ovocné šťávy, sirupy pro přípravu nápojů, vody (nápoje), přípravky pro výrobu sodovky, přípravky pro výrobu vody sycené kyslíčkem uhlíčitým, voda s obsahem lithia, minerální vody (nápoje), selterská voda, stolní vody, mošt, limonády, chmelové výtažky pro výrobu piva, zeleninové šťávy (nápoje), sirupy pro přípravu limonád, sladina, nekvašený hroznový mošt, orgeada, sodová voda, sorbety (nápoje), šerbety (nápoje), rajčatová šťáva (nápoje), nealkoholické nápoje, tablety pro přípravu šumivých nápojů, prášky pro přípravu šumivých nápojů, perlivé vody, vody sycené kyslíčkem uhlíčitým, sarsaparilla (nealkoholický nápoj), nealkoholické aperitivy, nealkoholické koktejly, nealkoholické ovocné nektary, izotonické nápoje, nealkoholický cider, kvas (nealkoholický nápoj), nealkoholické nápoje na bázi medu, smoothie (mixované nápoje z čerstvého ovoce nebo zeleniny), nealkoholické nápoje z aloe vera, koktejly na bázi piva, nápoje na bázi sóji (jiné než náhražky mléka), nápoje pro sportovce obohacené proteiny, nápoje na bázi rýže (jiné než náhražky mléka), nealkoholické nápoje s příchutí kávy, nealkoholické nápoje s příchutí čaje, nealkoholické nápoje ze sušeného ovoce, piva s limonádou; (43) kavárny, restaurace, samoobslužné restaurace, wašoku restaurace, udon a soba restaurace.
(591) Barevná
(730) **K & Y INTERNATIONAL TRADE s.r.o.**, Větrná 363, Veleň, 25063, CZ
(740) Sparring s.r.o., advokátní kancelář, Zelená 744/4, Praha 6, Bubeneč, 16000

(210) **O-568097**
(220) 24.11.2020
(320) 24.11.2020
(511) 29, 30, 35
(540)

Pastry.cz
pro vaše sladká kouzla

(510) (29) maso, ryby, drůbež a zvěřina, masové výtažky, ovoce a zelenina konzervované, sušené, kandované, dušené a zavařené, želé, džemy, vejce, mléko a mléčné výrobky, oleje a tuky jedlé, želatina; (30) káva, čaj, kakao, cukr, glukóza pro potravinářské užití, sladidla a škrob pro potravinářské účely, rýže, tapioka, ságo, cereální vločky, kávové náhražky, čokoláda, čokoládové pěny a pomazánky, mouka a přípravky z obilnin, těsta, chléb, pečivo, cukrovinky, zákusky, dorty, pemíky, fondány, zmrzlina, sorbety, sušené a gelové směsi na výrobu zmrzlin a ledových tříští, med, sirup melasový, droždí, prášky do těsta, sůl, hořčice, ocet, nálevy k ochucení, koření, příchutě (aroma), cukrářské polevy, cukrovinkové ozdoby, dezertní pěny, lepkové přísady, přísady do pečiva, cukrovinek a ostatních potravin, marcipán, sladové výtažky pro lidskou potřebu, směsi na dorty a cukrářské výrobky, potravinářské ztužovače, ořechy v čokoládě, sezamová semínka (cukrovinky), ovocné želé (cukrovinky); (35) zprostředkovatelská a obstaravatelská činnost v oblasti obchodu, maloobchod - velkoobchod, export - import, internetový obchod (provozování e-shopu) - vše s výrobky uvedenými výše ve třídě 29 a 30 a s potravinářskými barvivy, pomůckami na pečení jako jsou pečící podložky, pekařské a cukrářské formy, špachtle a nože, poradenství v obchodní činnosti, reklama, propagace a inzerece všemi druhy médií, marketing.

(730) **Pastry s.r.o.**, Škvorecká 1463, Úvaly, 25082, CZ

(740) Ing. Michal Jupa, patentový zástupce, Na Baních 1385, Praha 5 - Zbraslav, 15600

(210) **O-568114**
(220) 24.11.2020
(320) 24.11.2020
(511) 25, 35, 41
(540)



(510) (25) pánské, dámské, dětské oděvy a sportovní oděvy, zejména trička, košile, tílka, nátečníky, svetry, mikiny, bundy, kalhoty, šortky, sukně, šály, šátky, rukavice, obuv a sportovní obuv, opasky, šle, pokrývky hlavy zejména, kšilty, čepice, klobouky; (35) provozování internetového obchodu (e-shopu), maloobchodu a velkoobchodu s následujícími výrobky: pánské, dámské, dětské oděvy a sportovní oděvy, chovatelské potřeby pro psy, krmivo a doplňky pro psy; (41) výcvik a výchova psů, školení, praktické cvičení, instruktážní a praktický výcvik a výchova psů, zkoušení, přezkoušení, dálkové studium, korespondenční kurzy, lektorská činnost v oblasti výcviku a výchovy psů, organizování, zajištění a pořádání vzdělávacích akcí, odborných kurzů, seminářů, přednášek, konferencí, workshopů a dalších akcí souvisejících s výchovou a výcvikem psů, vydávání odborné literatury v oboru péče o zvířata, vydávání elektronických knih a časopisů on-line, vydávání periodických a neperiodických publikací, formulářů, plakátů, letáček a příruček.

(730) **Flachbart Petr**, 105, Labské Chrčice, 28126, CZ

(740) Glatzova&Co. s.r.o., JUDr. Martin Dančičin, advokát, Husova 240/5, Praha 1, 11000

(210) **O-568120**
(220) 25.11.2020
(320) 25.11.2020
(511) 16, 29, 30, 32, 33, 35, 36, 41, 43
(540)

DOBROTĚKA

(510) (16) tiskoviny, papírové etikety a viněty, papírové ubrousky a ubrusy, papírové tácky pod pivní sklenice, kartóny, kartónový obal, obaly z plastů, tašky z papíru a plastů v rámci této třídy, tištěné propagační a informační materiály; (29) sýry, náhražky sýra a sýrové výrobky, maso, ryby, drůbež, zvěřina a výrobky a výtažky z nich, houby, ovoce a zelenina konzervované, sušené a zavařené a výrobky z nich, želé, džemy, vejce, mléko a mléčné výrobky, oleje a jedlé tuky, vše v rámci třídy 29; (30) káva, čaj, kakao, čokoláda, cukr, rýže, tapioka, ságo, kávové náhražky, mouka a obilnářské výrobky, chléb, sušenky, suchary, koláče, jemné pečivo a cukrovinky, zmrzlina, med, sirup, melasy, kvasnice, prášky do pečiva, sůl, hořčice, ocet, chuťové omáčky, koření, led na chlazení a osvěžení, nálevy (zálivky) na saláty; (32) pivo, lehká piva a ležáky, nealkoholické nápoje, vody minerální a šumivé, sirupy a jiné přípravky k přípravě nealkoholických nápojů, džusy, šťávy ovocné a nápoje z ovocných šťáv nealkoholických (nezkvašených), šumivé ovocné nápoje (lihuprosté), šumivé nápoje s ovocnou šťávou; (33) alkoholické nápoje, víno, lihoviny; (35) reklama, marketing, poradenské služby obchodní v oblasti vinařství, sommeliérství, provozování velkoobchodů a maloobchodů s potravinami, stánkový prodej potravin, inzertní, reklamní a propagační služby, pomoc při řízení obchodní činnosti, obchodní administrativy, výstavy k reklamním a obchodním účelům, pořádání trhů, kancelářské práce, marketingové služby, zprostředkování obchodních záležitostí (zákaznický servis, tj. zajišťování odbytu, zastupování při obchodních jednáních, sjednávání obchodních podmínek), rozmnožování (kopírování) a šíření reklamních a propagačních dokumentů, automatické zpracování dat, aranžování výloh, teleshopping, organizace spotřebitelských soutěží reklamního charakteru zaměřených na podporu prodeje, vyhlašování výsledků soutěží reklamního charakteru zaměřených na podporu prodeje, organizace spotřebitelských soutěží v rámci této třídy, spotřebitelská anketa, propagace výherce soutěže či ankety, reklamní, inzertní a propagační činnost, marketing, poskytování informací komerčního nebo reklamního charakteru, multimediálních informací komerčního charakteru, on-line inzerce, pronájem obchodních informačních míst v rámci této třídy, činnost reklamní agentury, činnost ekonomických a/nebo organizačních poradců, zprostředkování v obchodních vztazích, pomoc při provozování obchodů a obchodních činností průmyslového nebo obchodního podniku; (36) vydávání cenin, vydávání stravenek (cenin), vydávání peněžních kupónů, vydávání platebních karet, kompenzace, proplácení a vracení peněz za kupóny, poukázky, stravenky, karty na slevu, předplacené karty nebo jiné platební prostředky, zprostředkování služeb finančních a peněžních, organizace, zprostředkování a správa stravenek, peněžních kupónů, platebních karet, slevových karet, platební operace a převody vykonávané elektronicky; (41) společenské, kulturní a vzdělávací aktivity, pořádání soutěží, degustace vína v rámci této třídy; (43) služby restaurační, hostinské a ubytovací, provozování kavárny, cukrárny, restaurace, vinotéky.

(730) **Dobrotěka s.r.o.**, Sázavská 748/24, Praha 2, Vinohrady, 12000, CZ

(740) Macek and Partners, Mgr. Jiří Macek, Sázavská 751/16, Praha 2, Vinohrady, 12000

(210) **O-568183**
(220) 26.11.2020
(320) 26.11.2020
(511) 16, 41, 44
(540)



(510) (16) papír a papírnické zboží, periodické i neperiodické publikace, časopisy, brožury, katalogy, knihy, učebnice, informační a reklamní produkty v papírové formě; (41) vzdělávací služby v oblasti psychotherapeutické léčby, zajišťování odborného školení, vzdělávání a výuky, organizování seminářů a workshopů pro vzdělávací účely, vydávání odborných textů (s výjimkou reklamních), organizování a vedení odborných tréninků, výcviků v oblasti psychotherapie, praktická cvičení, vzdělávací, konzultační a poradenská činnost v oblasti psychotherapie, služby supervizora (vedení) odborných prací a vzdělávání, elektronické on-line vydávání knih a periodik s možností stažení a bez možnosti stažení, vydávání a publikování textů, ilustrací a obecněji publikací všeho druhu, s výjimkou reklamních textů, včetně elektronických a digitálních publikací, video produkce; (44) služby v oblasti psychotherapie.

(730) **SUR, Institut pro vzdělávání v psychotherapii, z. s.**, Akátová 957, Horoměřice, 25262, CZ

(740) **PatentCentrum Sedlák & Partners s.r.o.**, Okružní 2824, České Budějovice, České Budějovice 3, 37001

(210) **O-568184**
(220) 26.11.2020
(320) 26.11.2020
(511) 4
(540)

GELFIRE

(510) (4) podpalovače, tekuté podpalovače, pevné podpalovače, podpalovače na grily.

(730) **Vaše DEDRA, s.r.o.**, Podhradní 69, Česká Skalice, 55203, CZ

(210) **O-568190**
(220) 27.11.2020
(320) 27.11.2020
(511) 35, 41, 42
(540)



(510) (35) reklama, propagace, řízení obchodní činnosti, obchodní administrativa, kancelářské práce; (41) vzdělávání, školení, zábava, sportovní a kulturní činnosti; (42) navrhování a vývoj počítačového hardwaru a softwaru.

(591) Barevná

(730) **Operátor ICT, a.s.**, Dělnická 213/12, Praha 7, Holešovice, 17000, CZ

(210) **O-568199**
(220) 27.11.2020
(320) 27.11.2020
(511) 9, 35, 36, 38, 42
(540)



(510) (9) počítačový software; (35) propagační činnost, reklama, pomoc při řízení obchodní činnosti, obchodní administrativa, kancelářské práce; (36) pojištění, služby finanční, služby peněžní, služby nemovitostní; (38) telekomunikační služby; (42) navrhování a vývoj počítačového hardwaru a softwaru.

(591) Barevná

(730) **MATERNA Communications a.s.**, Vinohradská 2396/184, Praha 3, Vinohrady, 13000, CZ

(210) **O-568263**
(220) 30.11.2020
(320) 30.11.2020
(511) 32, 33, 43
(540)

Dobrovička

(510) (32) nealkoholické výtažky z ovoce, pivo, zázvorové pivo, sladové pivo, pивní mladina, nealkoholické nápoje z ovocných šťáv, nápoje ze syrovátky, nealkoholické přípravky pro výrobu nápojů, nealkoholické esence na výrobu nápojů, ovocné šťávy, sirupy pro přípravu nápojů, vody (nápoje), přípravky pro výrobu sodovky, přípravky pro výrobu vody syčené kyslíčkem uhličitým, voda s obsahem lithia, minerální vody (nápoje), selterská voda, stolní vody, mošt limonády, chmelové výtažky pro výrobu piva, zeleninové šťávy, (nápoje), sirupy pro přípravu limonád, sladina, nekvašený hroznový mošt, orgeada, sodová voda, sorbety (nápoje), šerbety (nápoje), rajčatová šťáva (nápoje), nealkoholické nápoje, tablety pro přípravu šumivých nápojů, prášky pro přípravu šumivých nápojů, vody syčené kyslíčkem uhličitým, sarsaparilla (nealkoholický nápoj), nealkoholické aperitivy, nealkoholické koktejly, nealkoholické ovocné nektary, izotonické nápoje, nealkoholický cider, kvas (nealkoholický nápoj), nealkoholické nápoje na bázi medu, smoothie (mixované nápoje z čerstvého ovoce nebo zeleniny), nealkoholické nápoje z aloe vera, koktejly na bázi piva, nápoje na bázi sóji, jiné než náhražky mléka, nápoje pro sportovce obohacené proteiny, nápoje na bázi rýže, jiné než náhražky mléka, nealkoholické nápoje s příchutí kávy, nealkoholické nápoje s příchutí čaje, nealkoholické nápoje, nealkoholické nápoje ze sušeného ovoce, piva s limonádou; (33) mentolové likéry, peprmintové likéry, alkoholické výtažky z ovoce, hořké likéry, anýzový likér, anýzovka, aperitivy, arak destilované nápoje, cider, koktejly, curacao, digestivy (likéry a lihoviny), vína, gin, likéry, medovina, griotka, kirschwasser, lihoviny (nápoje), brandy, matolinové víno, alkoholický nápoj z kvašených hrušek (perry), saké, whisky, alkoholové esence, alkoholové výtažky, alkoholické nápoje s výjimkou piva, alkoholické nápoje obsahující ovoce, alkoholické nápoje z rýže, rum, vodka, předem namíchané alkoholické nápoje, s výjimkou nápojů na bázi piva, nira (alkoholické nápoje z cukrové třtiny), baijiu (čínský destilovaný alkoholický nápoj), obilné destilované alkoholické nápoje z obilí; (43) služby ubytovací kanceláře (hotely, penziony), zajištění stravování, domovy pro seniory, kavárny, samoobslužné jídelny, provozování kempů, jídelny, pronájem přechodného ubytování, penziony, turistické ubytovny, hotelové služby, dětské jesle, restaurace, rezervace ubytování v penzionech, rezervace ubytování v hotelech, samoobslužné restaurace, bufety, penziony pro zvířata, bary, prázdninové tábory (ubytování), pronájem přenosných staveb, rezervace přechodného ubytování, motely, pronájem židlí, stolů, ubrusů, skleněného nádobí, pronájem jednacích místností, pronájem stanů, pronájem

kuchyňských přístrojů, pronájem zásobníků na pitnou vodu, pronájem osvětlovacího zařízení, modelování potravin, služby recepce pro přechodné ubytování (správa odjezdů a příjezdů), vašoku restaurace, udon a soba restaurace, zdobení potravin, zdobení dortů, informace a poradenství ohledně přípravy jídel, služby osobního šéfkuchaře, bary s nabídkou vodní dýmky.

(730) **Fraňo Martin**, Záhradná 13, Prešov, SK

(740) JUDr. Lukáš Polák, advokát, Hlavná 137, Prešov, 08001

(210) **O-568264**

(220) 01.12.2020

(320) 01.12.2020

(511) 31, 35, 44

(540)

Luci La Vital

(510) (31) přírodní květiny, rostliny, sušené květiny k dekoračnímu použití, sušené rostliny k dekoračnímu použití, věnce z přírodních květin, věnce ze sušených květin, květinové vazby, slaměnky pro dekoraci, květinové cibule, keře, křoví, klíčky semen pro botanické účely, sadba, sazenice, rostlinná semena, růže (keře), stromy (jako rostliny), palmy; (35) zprostředkování prodeje květin a rostlin a interiérových doplňků, propagace, reklama, inzerce a marketing, zprostředkování obchodní činnosti prostřednictvím internetu, provozování obchodního portálu pro obchodování po internetu, poskytování on-line obchodních a reklamních informací, a to prostřednictvím sítě internet, rozšiřování propagačních, reklamních a inzertních materiálů i po elektronické síti internet, maloobchodní a velkoobchodní služby s výše uvedenými výrobky uvedenými ve třídě 31, pořádání reklamních a obchodních výstav a předváděcích akcí zboží a služeb, včetně distribuce zboží k reklamním účelům, optimalizace provozu na webových stránkách; (44) floristické služby, vázání, aranžování a služby v oboru květinářství a zahradnictví, návrhy květinových aranžmá, květinová výzdoba interiéru a exteriéru, poradenství v oblasti květinářství a zahradnictví, zahradnictví, zahradnické služby, projekce (zahradní architektura), výsadba zahrad, parků a trávníků, údržba trávníků, údržba zahrad a parků (jejich vegetačních částí, to je stromů, keřů a rostlin), šlechtění rostlin, zhotovování věnců, služby týkající se pěstování rostlin, služby týkající se zahradního designu.

(730) **Vitíková Lucie**, Milady Horákové 1736/3, Hradec Králové, Nový Hradec Králové, 50006, CZ

(740) ARROWS advokátní kancelář, s.r.o., Pavel Staněk, Plzeňská 3350/18, Praha 5, Smíchov, 15000

(210) **O-568265**

(220) 01.12.2020

(320) 01.12.2020

(511) 5, 25, 31

(540)



(510) (5) potravinové doplňky pro zvířata; (25) čepice, oblečení; (31) potrava pro domácí zvířata.

(591) Barevná

(730) **Pilný Lubomír Ing.**, Břenkova 180/9, Brno, 61300, CZ

(210) **O-568312**

(220) 02.12.2020

(320) 02.12.2020

(511) 35, 36, 41

(540)



(510) (35) obchodní zprostředkování, služby v oblasti obchodních kontaktů, služby v oblasti srovnávání cen, dodavatelské služby pro třetí osoby, služby obchodních informací pro spotřebitele, pomoc v obchodní a podnikatelské činnosti, management a administrativní služby, obchodní analýzy, průzkum a informační služby, obchodní konzultační a poradenské služby, zprostředkování obchodních a komerčních kontaktů; (36) pojišťovací služby, získávání finančních prostředků a finanční sponzorování, oceňovací služby, finanční a peněžní služby a bankovní služby, finanční informace, údaje, poradenské a konzultační služby, služby nemovitostní; (41) služby v oblasti vzdělávání, zábavy a sportu.

(591) Barevná

(730) **VIAVAL s.r.o.**, K Lípě 1255/9e, Ostrava, Polanka nad Odrou, 72525, CZ

(740) Jindyne s.r.o., U Statku 77, Mnichovo Hradiště, Hněvousice, 29501

(210) **O-568355**

(220) 04.12.2020

(320) 04.12.2020

(511) 32

(540)



(510) (32) nealkoholické nápoje, ovocné šťávy, ovocné koncentráty (nápoje), ovocné nealkoholické nápoje, nealkoholické nápoje s příchutí ovoce, sirupy pro přípravu nápojů, šumivé nápoje a jiné nápoje nealkoholické, mošty, limonády, nealkoholické koktejly, smoothie (nealkoholické ovocné koktejly).

(730) **Albert Česká republika, s.r.o.**, Radlická 520/117, Praha 5, Jinonice, 15800, CZ

(740) **HAVEL & PARTNERS s.r.o.**, advokátní kancelář, Mgr. Ivan Rámeš, Na Florenci 2116/15, Praha 1, Nové Město, 11000

(210) **O-568358**
(220) 04.12.2020
(320) 04.12.2020
(511) 16, 25, 28, 35, 39, 41
(540)



(510) (16) tiskárenské výrobky, fotografie, papírnické zboží, učební a vyučovací pomůcky kromě přístrojů; (25) oděvy, obuv, kloboučnické zboží; (28) nářadí pro sporty a různé hry; (35) propagační činnost, reklama, obchodní administrativa, kancelářské práce; (39) doprava, balení a skladování zboží, organizování cest; (41) výchova, vzdělávání, zábava, sportovní a kulturní aktivity.
(591) Barevná
(730) Svaz lyžařů České republiky z.s., Cukrovarnická 483/42, Praha 6, Střešovice, 16200, CZ
(740) Trojan, Doleček a partneři, advokátní kancelář s.r.o., Mgr. Lukáš Trojan, Na strži 2102/61a, Praha 4, Krč, 14000

(210) **O-568362**
(220) 04.12.2020
(320) 04.12.2020
(511) 28, 38, 41
(540)



(510) (28) hry, hračky, sportovní potřeby; (38) televizní vysílání, televizní vysílání zábavných, vzdělávacích, výchovných, soutěžních, diskusních a informačních pořadů, vysílání teleshoppingu, rozhlasové vysílání, televizní a rozhlasové vysílání prostřednictvím elektronické, komunikační, telekomunikační nebo počítačové sítě, televizní a rozhlasové vysílání do sítí mobilních telekomunikačních operátorů, služby na internetu související s televizním vysíláním, poskytování programových nabídek, online informační služby, šíření informací prostřednictvím datových sítí, telematika, výměna zpráv, šíření, výměna nebo získávání zpráv a informací, šíření elektronických časopisů, informací, audio nebo audiovizuálních děl prostřednictvím informační nebo datové nebo elektronické nebo komunikační nebo telekomunikační nebo počítačové sítě, a to internetu, počítačová komunikace, telefonní komunikace; (41) nakladatelství, vydavatelství, organizování kulturních akcí, tvorba audiovizuálních programů, a to natáčení filmů, tv pořadů nebo pořadů pro nahrání na videokazety, ediční činnost, publikační činnost, nahrávání nosičů zvukových nebo obrazových zvukových, tvorba audiovizuálních děl, tvorba televizních a audiovizuálních programů, agenturní činnost v oblasti kultury, zprostředkování v oblasti kultury, výchovy, zábavy a sportu, výchovná, vzdělávací, soutěžní a zábavní činnost.
(591) Barevná
(730) Like Media s.r.o., Koněvova 2660/141, Praha 3, Žižkov, 13000, CZ
(740) PatentCentrum Sedláč & Partners s.r.o., Okružní 2824, České Budějovice, České Budějovice 3, 37001

(210) **O-568367**
(220) 04.12.2020
(320) 04.12.2020
(511) 19, 37, 42
(540)

PREFA BETOS

(510) (19) betonové stavební prvky, nekovové desky pro stavebnictví, nekovové dlažební desky, nekovové konstrukce pro stavebnictví, nekovové montované domy, nekovové nosníky, nekovové obložení pro stavebnictví, nekovové pilíře a překlady, nekovové ploty, nekovové překlady, nekovové příčky, nekovové schodišťové stupně, nekovové schodnice (části schodišť), nekovové sloupy, nekovové stavby, nekovové stavební panely, nekovové střešní krytiny; (37) výstavba, zednické služby, stavební dozor, stavební informace, stavební poradenství; (42) projektování, konzultační a poradenská činnost v oboru projektování staveb a volby stavebních materiálů, stavební technické výpočty a expertizy.
(730) Prefa Brno a.s., Kulkova 4231/10, Brno, Židenice, 61500, CZ
(740) Kořistka Martin, CZ patentový zástupce, ETMA & EDA, Martin Kořistka, Karpatská 241/3, Brno, Starý Lískovec, 62500

(210) **O-568370**
(220) 28.12.2020
(320) 28.12.2020
(511) 6, 37, 39
(540)



(510) (6) obecné kovy a jejich slitiny, rudy, kovové materiály pro stavebnictví a konstrukce, přenosné kovové budovy, drobné kovové železářské výrobky, kovové kontejnery pro skladování nebo přepravu, sejfy; (37) stavební služby, instalační služby a opravy (stavebnictví), důlní těžba, těžba ropy a plynu; (39) doprava, balení a skladování zboží, organizování cest.
(591) Barevná
(730) MiBoS s.r.o., č. p. 36, Běleč nad Orlicí, 50346, CZ

(210) **O-568374**
(220) 06.12.2020
(320) 06.12.2020
(511) 9, 19, 22
(540)

PloteS

(510) (9) ochranné sítě, bezpečnostní sítě (ochranné); (19) oplocení (nekovové); (22) sítě na stínění, maskovací sítě, zahradní sítě, ochranné sítě používané v zahradnictví, ochranné sítě proti padání kamenů.
(730) Mikel s.r.o., Záhumení V 329, Zlín, Louky, 76302, CZ

(210) **O-568376**
(220) 05.12.2020
(320) 05.12.2020
(511) 16, 18, 35
(540)

WODD

(510) (16) adresáře, bloky (papírnické zboží), dárková pouzdra na psací potřeby, dárkové krabice, dárkové tašky, desky na dokumenty, diáře, jmenovky, kalendáře, obaly na diáře, pouzdra na cestovní pasy, tiskoviny, zápisníky; (18) kabelky, peněženky, náprsní tašky, klíčenky, kufry, kosmetické tašky (bez obsahu), cestovní tašky, šňůrky (kožené), imitace kůže, látkové cestovní vaky, obaly na zavazadla, kožená pouzdra, deštníky, vycházkové hole; (35) maloobchodní služby zaměřené na kabelky, služby v oblasti obchodních sítí online, administrativní zpracování objednávek, reklama,

marketing a propagační služby včetně online reklamních služeb, distribuce zboží k reklamním účelům, marketing, poskytování obchodních informací pomocí Internetu, obchodní zprostředkovatelské služby, prezentace firem na internetu a v jiných médiích, služby obchodního zastoupení.

- (730) **Sikora Daniel**, Hasičská 3030, Frýdek-Místek, Frýdek, 73801, CZ
(740) Ing. Pavel Nádvorník, Klínová 620/1, Ostrava, Hulváky, 70900

- (210) **O-568377**
(220) 07.12.2020
(320) 07.12.2020
(511) 14, 18, 24
(540)



- (510) (14) šperky, prstýnky (bižuterie); (18) zavazadla, tašky, víkendové tašky, tašky cestovní, příruční tašky pro muže, příruční tašky pro ženy, malá příruční zavazadla, tašky s popruhem přes rameno, kožené popruhy na nošení přes rameno, kabelky, dámské kabelky, módní kabelky; (24) textilní výrobky, dětské lůžkoviny, prošívání pokrývky, lůžkoviny pro malé děti, textilní zboží používané jako lůžkoviny.

- (730) **Zerzánková Veselá Lucie**, Pod Střediskem 846, Hrušovany u Brna, 66462, CZ
(740) Mgr. Jan Zerzánek, Pod Střediskem 846, Hrušovany u Brna, 66462

- (210) **O-568379**
(220) 07.12.2020
(320) 07.12.2020
(511) 28, 37, 41
(540)



- (510) (28) sportovní hřiště (vybavení), sportovní potřeby, sportovní konstrukce, sportovní pomůcky; (37) truhlářské a tesařské služby, práce se dřevem, opravy dřevěných konstrukcí – pergol, dřevěných závodních překážek, dětských hřišť; (41) sportovní akce a závody, sportovní kroužky, lektorská činnost, teambuilding.

- (730) **Procházka Jakub**, Jiráskova 261, Douleby nad Orlicí, 51742, CZ

- (210) **O-568408**
(220) 08.12.2020
(320) 08.12.2020
(511) 25, 28, 35
(540)



- (510) (25) sportovní oblečení; (28) sportovní hry, sportovní chrániče, antistresové míčky na cvičení rukou, míčky na hraní, míče na cvičení, hokejky na lední hokej; (35) obchodní řízení sportovních klubů.

- (591) Barevná
(730) **Dohnal Jakub Bc**, dohnal, Mostní 224, Hranice, Hranice I-Město, 75002, CZ

- (210) **O-568410**
(220) 08.12.2020
(320) 08.12.2020
(511) 35, 36, 45
(540)



- (510) (35) reklama, propagace, řízení obchodní činnosti, obchodní administrativa, kancelářské práce; (36) pojištění, finančnictví, peněžnictví, služby v oblasti nemovitosti; (45) právní služby, bezpečnostní služby pro fyzickou ochranu hmotného majetku a osob.

- (591) Barevná
(730) **Becker a Poliakoff Assets, s.r.o.**, U Prašné brány 1078/1, Praha 1, Staré Město, 11000, CZ

- (210) **O-568417**
(220) 08.12.2020
(320) 08.12.2020
(511) 9, 35, 42
(540)



- (510) (9) aplikační software, počítačový aplikační software k použití v rámci internetu věcí [IoT]; (35) obchodní poradenství, poradenství pro průmyslové podniky ohledně řízení jejich podnikání, konzultace v oblasti obchodního managementu a poradenské služby, poradenské služby v oblasti obchodního managementu týkající se informační technologie; (42) vývoj softwaru, programování a implementace softwaru, počítačové programy (instalace -), poradenství vztahující se k počítačovému softwaru, technické poradenství, služby průmyslového návrháře a inženýra, technická podpora v oblasti počítačového softwaru a aplikací, odborné poradenství vztahující se k průmyslovému designu.

- (591) Barevná
(730) **Ennvea s.r.o.**, Pražská 458/1, Brno, Bosonohy, 64200, CZ

(210) **O-568419**

(220) 08.12.2020

(320) 08.12.2020

(511) 30, 35, 43

(540)



(510) (30) dorty, pekárenské výrobky, cukrovinky, čokoláda a zákusky, bochánky z kynutého těsta s čokoládou, čokoláda, čokoládová pěna, čokoládová poleva, čokoládové cukrovinky s příchutí pralinek, čokoládové dezerty, čokoládové fondue, čokoládové ozdoby na cukrářské výrobky, čokoládové krémy, čokoládové ozdoby na dorty a koláče, čokoládové pěny, čokoládové příchutě, čokoládový marcipán, crême caramel, croissanty, cukrářské konfety na pečení, cukrovinky bez léčivých přísad jako součást nízkokalorických diet, cukrovinky na bázi pomerančů, cukrovinky mražené, cukrovinky obsahující džem, cukrovinky obsahující želé, cukrovinky s čokoládovou příchutí, cukrovinky s mátovou příchutí (neléčivé), cukrovinky s nízkým obsahem uhlohydrátů, cukrovinky s tekutou ovocnou náplní, dezertní pěny (cukrářské výrobky), dezerty Pavlova s lískovými oříšky, hotové dezerty (cukrovinky), moučníky, zákusky, dorty a sušenky, neléčivé cukrářské výrobky, neléčivé cukrovinky s karamelovou náplní, nugát, ochucené sladké cukrovinky, panettone (italský moučník), poleva z marshmallow, cukr, přírodní sladidla, sladké polevy a náplně, pekařské výrobky s medem, sladkosti (bombóny), sladké tyčinky a žvýkačky, bonbony; (35) maloobchodní prodej cukrářských výrobků, podnikové řízení velkoobchodních a maloobchodních prodejen, maloobchodní prodej čokolády, maloobchodní prodej dezertů; (43) poskytování jídla a nápojů, bistra (služby), kavárny (služby), podávání jídel a nápojů pro hosty, podávání stravování a nápojů v restauracích a barech, podávání stravování a nápojů v prodejnách koblih, pohostinství (služby), příprava a poskytování stravování a nápojů pro okamžitou spotřebu, příprava jídel, služby čajoven.

(591) Barevná

(730) **Gavlovskaja Ekaterina**, nám. Sokolovské 263/15, Liberec, Liberec I-Staré Město, 46001, CZ

(740) Mgr. PETR ŽIŽKA, advokátní kancelář, Mgr. Petr Žížka, Sedláčkova 209/16, Plzeň, Vnitřní Město, 30100

(210) **O-568420**

(220) 08.12.2020

(320) 08.12.2020

(511) 43

(540)



(510) (43) restaurace (služby), kavárny (služby), bary (služby -), služby denních barů, catering (poskytování jídla a nápojů), služby osobního šéfkuchaře, poskytování jídla, nápojů a příprava jídel a pokrmů na odno s sebou.

(591) Barevná

(730) **GNAT AND COMPANY LIMITED**, Vistra Corporate Services Centre, Wickhams Cay II, Road Town, Tortola, VG1110, VG

(740) FAJNOR IP s.r.o., Pobřežní 249/46, Praha 8, Karlín, 18600

(210) **O-568421**

(220) 08.12.2020

(320) 08.12.2020

(511) 38, 41, 42

(540)

**SESTRY
A SESTRÍČKY**

(510) (38) telekomunikace, přenášení televizního signálu pomocí satelitních družic, přenos zpráv a obrazových informací pomocí počítače, televizní vysílání a přenosy, audiovizuální přenosové služby, digitální vysílání, elektronická pošta, služby elektronických nástěnek (telekomunikační služby), informační kanceláře (informace o telekomunikacích), vysílání kabelové televize, služby dálkových konferencí, počítačová komunikace, posílání zpráv, poskytování internetových diskusních fór, pronájem přístrojů pro přenos zpráv, pronájem přístupového času ke globálním počítačovým sítím, pronájem zařízení pro přenos informací, půjčování telekomunikačních zařízení, poskytování televizních kanálů pro teleshoppingové služby, televizní vysílání zábavných, vzdělávacích, výchovných, soutěžních, diskusních a informačních pořadů, šíření elektronických časopisů, informací, elektronických periodik, knih v elektronické podobě, audio nebo audiovizuálních děl prostřednictvím informační, datové, elektronické, komunikační, telekomunikační nebo počítačové sítě, a to internetu, pomocí satelitů a jiných sítí, přenos digitálních dat prostřednictvím televize, služby na internetu související s televizním vysíláním, přenos dat (obrázků, fotografií, 3d aplikací) prostřednictvím globální počítačové sítě, streaming zvukového materiálu a videomateriálu na internetu, služby přenosu videa na vyžádání (vod), poskytování služeb v oblasti on-line komunikace, přenos interaktivního zábavního softwaru, přenos zpráv prostřednictvím elektronických médií, informační služby týkající se televizního vysílání; (41) nakladatelství a vydavatelství, ediční činnost, publikační činnost, nahrávání nosičů zvukových nebo obrazově-zvukových, služby v oblasti digitálního zpracování obrazu, elektronické publikování (dtp), služby v oblasti estrád, tvorba a výroba televizních a audiovizuálních programů a nahrávky, zpravodajství, reportérské služby, filmová produkce (jiná než reklamní), služby televizního studia, filmová studia, filmové projekce, půjčování filmů, fotografování, informace o možnostech zábavy, informace o výchově a vzdělávání, výchovně zábavně klubové služby, vydávání knih, služby nahrávacího studia, nahrávání videopásek, organizace společenských a kulturních akcí a festivalů, organizace, provozování a provádění her a soutěží i veřejných, organizování vzdělávacích nebo zábavních soutěží, výstavní činnost v oblasti kultury, zábavy, výchovy nebo vzdělávání, plánování a organizování večírků, poskytování on-line elektronických publikací (bez možnosti stažení), pronájem audionahrávek, pronájem dekorací, pronájem kinematografických filmů, provozování her on-line (z počítačové sítě), výroba divadelních nebo jiných představení, půjčování videopásek, psaní scénářů, organizování a vedení seminářů, televizní zábava, výroba titulků, dabing, opatrování titulky, výuka, vydávání elektronických knih a časopisů on-line, zveřejňování a vydávání textů (s výjimkou reklamních nebo náborových), výroba videofilmů, pronájem zvukového nahrávacího zařízení, živá představení, čtenářské ankety, divácké ankety; (42) hosting prostoru pro webové stránky, hosting portálu na internetu, hosting on-line platformy pro nahrávání, návrhy, strukturování a programování či jiné vytváření a instalace, údržba a správa internetových portálů, serverů (kromě hardwaru) a internetových či intranetových počítačových stránek a nástěnek a internetových či intranetových aplikací, návrhy, strukturování a programování či jiné vytváření a instalace a údržba počítačových programů, počítačových systémů, databází a databázových systémů (kromě hardwaru), výzkum, vývoj a tvorba systémů pro elektronické obchodování včetně příslušného softwaru a hardwaru, tvorba softwaru, programování multimediálních aplikací, tvorba interaktivních a grafických programů, tvorba multimediálních dokumentů, prezentací, aplikací a katalogů, konstrukce www prezentací, softwarové řešení www serverů, tvorba počítačové animace a vizualizace, poskytování vyhledávačů

pro internet, převod (konverze) počítačových programů, dat či jiných údajů v elektronické podobě z různých formátů do jiných formátů (ne fyzický), převod (konverze) dokumentů, dat či jiných údajů z fyzických médií na elektronická média.

(730) **FTV Prima, spol. s r.o.**, Vinohradská 3217/167, Praha 10, Strašnice, 10000, CZ

(210) **O-568433**
(220) 09.12.2020
(320) 09.12.2020
(511) 5, 10, 44
(540)

(210) **O-568426**
(220) 09.12.2020
(320) 09.12.2020
(511) 3, 5, 21
(540)



(510) (3) zubní pasty, bělicí zubní pasty; (5) zubní přípravky a výrobky zařazené ve tř. 5, zubní pasty s léčivými přísadami, léčivé zubní pasty; (21) zubní kartáčky, soupravy na zubní péči zahrnující zubní kartáčky a nitě, dávkovače zubní pasty.

(591) Barevná
(730) **Kubiček Václav MDDr.**, Pod hájem 1202, Vizovice, 76312, CZ

(210) **O-568428**
(220) 08.12.2020
(320) 08.12.2020
(511) 39, 41, 43
(540)

Prahabel

(510) (39) cestování (rezervace -), zprostředkování doprovázení turistů, služby pořádání výletů pro turisty, služby v oblasti rezervace turistických zájezdů, služby objednávání a rezervace zájezdů, dopravní informace, poradenské a rezervační služby; (41) informace o možnostech zábavy, rekreační informace, poskytování informací o kulturních aktivitách, poskytování rekreačních zařízení, rezervace vstupenek a objednávkové služby pro zábavní akce, rezervace vstupenek na vzdělávací, zábavní a sportovní aktivity a akce a související rezervační služby, zprostředkování vstupenek na zábavní akce, zábava pro hosty; (43) ubytovací služby (hotely, penziony), rezervace ubytování, poskytování rekreačního ubytování, poskytování přechodného ubytování, zprostředkování hotelového ubytování, pronajímání přechodného ubytování, zajišťování a poskytování dočasného ubytování, služby v oblasti rezervace ubytování (časové sdílení), rezervace hotelového ubytování, pronájem rekreačního ubytování, rezervace dočasného ubytování prostřednictvím internetu, zajišťování ubytování pro turisty, poskytování informací vztahujících se k rezervování ubytování, poskytování informací o dočasném ubytování přes internet, služby v oblasti rezervování ubytování na dovolenou, služby recepce pro přechodné ubytování [správa odjezdů a příjezdů], informační, poradenské a rezervační služby v oblasti poskytování jídla a pití, služby ubytování se snídaním, zajišťování stravování a nápojů pro hosty, denní bary (v restauraci, hotelu), hotelové restaurační služby, restaurační služby zahrnující bary s povolením k prodeji alkoholu, catering (poskytování jídla a nápojů).

(730) **Mestdagh Henk Robert Cecile**, Bacháčkova 163/13, Praha 10, Malešice, 10800, CZ
(740) **AK Jan Bárta s.r.o.**, advokátní kancelář, JUDr. Jan Bárta, advokát, Kaprova 42/14, Praha 1, Staré Město, 11000



(510) (5) diagnostické testovací materiály k lékařskému použití, diagnostické přípravky pro léčebné účely, lékařská diagnostická činidla a vzorky na testování tělesných tekutin, diagnostické testovací sady pro detekci patogenů, diagnostické přípravky pro detekci patogenů pro domácí použití, vše v rámci této třídy; (10) nástroje pro lékařskou diagnostiku, přístroje pro odběr vzorků tělních tekutin; (44) diagnostika chorob, lékařské diagnostické služby [provádění testů a analýz], lékařská vyšetření, lékařské testovací služby týkající se diagnostikování a léčení nemocí.

(591) Barevná
(730) **IntellMed, s.r.o.**, Šlechtitelů 813/21, Olomouc, Holice, 77900, CZ
(740) **HARBER IP s.r.o.**, Dukelských hrdinů 567/52, Praha 7, Holešovice, 17000

(210) **O-568437**
(220) 09.12.2020
(320) 09.12.2020
(511) 33, 35, 39
(540)

LÄHVE:

(510) (33) alkoholické nápoje obsahující ovoce, alkoholické nápoje s výjimkou piva, alkoholické výtažky z ovoce, vína; (35) reklama, propagace, podpora prodeje jiných osob, pomoc při řízení obchodní činnosti, poradenství v oblasti řízení obchodní činnosti; (39) balení zboží.

(730) **DKG Retail s.r.o.**, Roháčova 145/14, Praha 3, Žižkov, 13000, CZ
(740) **Mgr. Jana Švanda Ilovičná**, Buzulucká 678/6, Praha 6, Dejvice, 16000

(210) **O-568457**
(220) 09.12.2020
(320) 09.12.2020
(511) 32, 33, 35
(540)

ROG

(510) (32) pivo, chmelové výtažky pro výrobu piva, koktejly na bázi piva, limonády, minerální vody (nápoje), mošt, nealkoholické koktejly, nealkoholický cider, nekvašený hroznový mošt, ovocné šťávy, perlivé vody, pивní mladina, sirupy pro přípravu limonád, sirupy pro přípravu nápojů, sladina, sladové pivo, vody (nápoje), zázvorové pivo, zeleninové šťávy (nápoje), nealkoholické nápoje; (33) cider, koktejly, předem namíchané alkoholické nápoje, s výjimkou nápojů na bázi piva, alkoholické nápoje s výjimkou piva; (35) marketing, propagace, reklama.

(730) **Plzeňský Prazdroj, a. s.**, U Prazdroje 64/7, Plzeň, Východní Předměstí, 30100, CZ
(740) **Skils s.r.o.** advokátní kancelář, JUDr. Karel Muzikář LL.M. (C.J.), advokát, Křižovnické náměstí 193/2, Praha 1, 11000

(210) **O-568458**

(220) 10.12.2020

(320) 10.12.2020

(511) 16, 28

(540)

Lovci pokladů

(510) (16) krabice z papíru a kartonu, obaly z papíru, kartonu a umělé hmoty, herní plány (návodů ke hrám); (28) hračky, stolní hry, individuální a společenské hry, pouzdra a krabice vyplněné herními předměty, herní plány v rámci této třídy, hrací karty.

(730) **Dino Toys s.r.o.**, K Pískovně 108, Mnichovo Hradiště, Veselá, 29501, CZ

(740) **FISCHER & PARTNER IP s.r.o.**, Na hrobcí 294/5, Praha 2, Nové Město, 12800

(210) **O-568459**

(220) 10.12.2020

(320) 10.12.2020

(511) 1, 31, 35, 44

(540)



(510) (1) agrochemikálie (s výjimkou fungicidů, herbicidů, insekticidů a přípravků na hubení parazitů), fosfáty (hnojiva), hnojiva, hnojivo (dusičnan vápenatý), dusíkaté hnojivo, jíl pro hydroponické pěstování rostlin (substrát), kompost, květináče rašelinové pro zahradnické účely (sadbovače), přípravky na ochranu květin, přípravky na ochranu rostlin, zemina pro pěstování, rašelina (hnojivo), substráty (bezzeminové rostlinné), zahradnické chemikálie, zemědělská hnojiva, komposty, substráty k použití v zemědělství, zahradnictví a lesnictví, mulč na obohacení půdy (hnojivo), biostimulátory pro rostliny, zahradnické směsi na sazení, perlit určený pro zahradnictví, humus; (31) výrobky zemědělské a zahradnické, rostlinná semena, sadba, sazenice, výpěstky, keře, rostliny a květiny, sušené květiny, věnce z přírodních květů, dekorace z živých a sušených rostlin, cibule pro výsadbu, růže (keře), přírodní trávníky, travní semena, kůra surová, okrasné a ovocné stromy, ovocné keře, vánoční stromky, zahradnické mulče, slaměný mulč k potlačování plevelu, zakrslé stromky v květináči (bonsaje), vánoční stromky (živé), stromky (sazenice), čerstvé byliny v květináči; (35) maloobchod a velkoobchod s výše uvedenými výrobky ve třídách 1 a 31, internetový obchod s výše uvedenými výrobky ve třídách 1 a 31, zprostředkovatelská činnost v oblasti obchodu s výše uvedenými výrobky ve třídách 1 a 31, propagační a reklamní služby vztahující se k výrobkům výše zařazeným do tříd 1 a 31 a službám zařazeným do třídy 44, poskytování obchodních informací a obchodních služeb pomocí internetu; (44) zahradnické služby, zahradnictví, aranžování květin, odborné poradenství týkající se pěstování a aranžování květin a květinových dekorací, poskytování služeb v oblasti zahradní architektury, výzdoba interiérů květinami k různým společenským událostem, zakládání a ošetřování travnatých ploch, pokládání travnatých koberec, rostlinné školky, poskytování služeb pro zemědělství a zahradnictví, poradenská činnost v oblasti zahradnictví a používání agrochemikálií, likvidace plevelu, zhotovování věnců, výsadba, údržba a šlechtění rostlin.

(591) Barevná

(730) **Lomič Pavel**, 43, Poběžovice u Přelouče, 53501, CZ

(740) Mgr. Marek Hylena, advokát, Staré náměstí 15, Česká Třebová, 56002

(210) **O-568474**

(220) 10.12.2020

(320) 10.12.2020

(511) 1, 5, 31, 41, 42, 44

(540)



(510) (1) zemědělské chemikálie, chemická aditiva k použití při výrobě krmiv pro zvířata, biologické přísady pro přeměnu vegetace na siláž, přísady do siláže (konzervační prostředky), enzymy podporující trávení pro použití při výrobě krmiv pro zvířata; (5) potravinové doplňky pro zvířata, krmné stimulanty pro zvířata, nutraceutika pro zvířata, léčivé přísady do krmiv pro zvířata; (31) směsi krmiv pro zvířata, přípravky do krmiv pro zvířata; (41) pořádání a vedení soutěží určených zejména pro oblast zemědělství, zahradnictví a lesnictví, pořádání soutěží prostřednictvím internetu, poskytování školení v oblasti zemědělství, zahradnictví a lesnictví, pořádání odborných workshopů a výukových kurzů; (42) testování v oblasti zemědělství, mikrobiologické testování, laboratorní analýzy; (44) konzultační a poradenské služby týkající se zemědělství, zahradnictví a lesnictví, zemědělské, zahradnické a lesnické služby.

(730) **ACE Agro s.r.o.**, č. p. 169, Býšř, 53322, CZ

(740) Mgr. David Müller, Filipova 2016/6, Praha 4, Chodov, 14800

(210) **O-568475**

(220) 10.12.2020

(320) 10.12.2020

(511) 16, 35, 36, 37

(540)

FRGMNT

(510) (16) tiskoviny, plakáty, letáky, fotografie, papírové výstupy z disků, kalendáře, karty, kancelářské výrobky, samolepky; (35) reklamní, inzertní a propagační činnost, vyhledávání dat v počítačových souborech (pro třetí osoby), administrativní služby zabývající se poptávkami nájemního bydlení, aktualizace a údržba dat v počítačových databázích, zprostředkování adres, obchodních a hospodářských kontaktů, průzkum trhu, obchodní poradenský servis pro spotřebitele, poskytování obchodních informací prostřednictvím internetových stránek, publikování studií a prezentací (také v elektronické formě na cd, dvd, usb discích a jiných digitálních přístrojích pro záznam) sloužících k reklamním a inzertním účelům, komerční výstavy; (36) služby realitní kanceláře, makléřské služby, pronájem nemovitostí, správa nemovitostí, zprostředkování v oblasti nemovitostí, sledování vývoje cen nemovitostí; (37) poradenská a konzultační činnost ve stavebnictví.

(730) **Trigema a.s.**, Bucharova 2641/14, Praha 5, Stodůlky, 15800, CZ

(740) **PROPATENT**, Ing. Vlasta Sedláčková, Pod Pekařkou 107/1, Praha 4, Podolí, 14700

(210) **O-568478**

(220) 10.12.2020

(320) 10.12.2020

(511) 5, 30

(540)

Nápoj sedmi statečných

(510) (5) farmaceutické a parafarmaceutické přípravky humánní a veterinární, vitamínové a multivitaminové přípravky, dietetické a potravinové doplňky v tuhém i tekutém stavu, výrobky z léčivých rostlin, bylinné léky, sušené bylinné směsi, oleje, krémy, masti a extrakty s léčivým účinkem, léčivé bylinné sirupy, léčivé čaje, potravní doplňky s léčebnými účinky, náplasti, bylinné čaje pro léčebné účely, bylinné extrakty (tinkтуры) s léčebným účinkem, léčivé bylinné kapky, masti a silice, léčivé byliny, cukrovinky nebo pastilky nebo tablety nebo tobolky nebo kapsle s léčivými přísadami, balzámy a krémy a masti pro lékařské účely, bylinné výtažky nebo sirupy pro léčebné účely, vitamínová a minerální výživa pro léčebné účely, farmaceutické přípravky pro péči o pokožku a vlasy, extrakty bylin doplněné vitamíny, minerálními látkami, stopovými prvky, byliny ve formě

drcené a mleté doplněné vitamíny, minerálními látkami, stopovými prvky (doplňky stravy), bylinné tablety, bylinné kapsle pro léčebné účely; (30) cukrovinky, čaje, zpracované byliny, sušené byliny, bylinné přípravky na výrobu nápojů.

(730) TCM Herbs s.r.o., U Černé věže 315/6, České Budějovice, České Budějovice 1, 37001, CZ

(740) PatentCentrum Sedlák & Partners s.r.o., Okružní 2824, České Budějovice, České Budějovice 3, 37001

(210) **O-568484**

(220) 10.12.2020

(320) 10.12.2020

(511) 36, 43

(540)



(510) (36) pronájem nemovitostí, makléřství, jednatelství, služby realitní kanceláře, zprostředkování v oblasti nemovitostí, oceňování nemovitostí, financování, správa nemovitostí, pronájem bytů, pronájem farem, hypoteční bankovníctví, služby ubytovací kanceláře (byty), finanční analýza, výběr nájemného, pronájem kanceláří (nemovitosti), pronájem sdílených kanceláří, služby v oblasti nemovitostí; (43) pronájem jednacích místností.

(591) Barevná

(730) Souček David, Za Jednotou 932, Neratovice, 27711, CZ

(740) Law & Tech s.r.o., advokátská kancelária, Rooseveltova 809/22, 040 01 Košice

(210) **O-568486**

(220) 11.12.2020

(320) 11.12.2020

(511) 16, 29, 35

(540)



(510) (16) papír, lepenka, tiskoviny, časopisy, brožury, kalendáře, plakáty, letáky, prospekty, fotografie, katalogy, papírové tašky, etikety z papíru nebo lepenky, papírové, kartónové a plastové obaly všeho druhu v rámci této třídy, včetně papírových, lepenkových a kartónových krabic; (29) masné výrobky, paštiky, jádrová paštika, masové paštiky, masové pomazánky, masové pěny a krémy, masové konzervy, zpracované masové výrobky; (35) reklama a propagační činnost, marketing, maloobchodní a velkoobchodní prodej výrobků uvedených výše ve třídě 29, elektronický obchod a internetový obchod s výrobky uvedenými výše ve třídě 29.

(591) Barevná

(730) MASO UZENINY PÍSEK, a.s., Novodvorská 1062/12, Praha 4, Lhotka, 14200, CZ

(210) **O-568487**

(220) 11.12.2020

(320) 11.12.2020

(511) 16, 29, 35

(540)



(510) (16) reklamní, propagační a informační materiály z papíru a plastických hmot, a to tiskoviny, kalendáře, plakáty, papírové billboardy (velkoplošné plakáty), letáky, prospekty, katalogy, fotografie, etikety z papíru nebo lepenky, papírové a plastové tašky, papírové, kartónové a plastové obaly všeho druhu v rámci této třídy, včetně papírových, lepenkových a kartónových krabic; (29) maso, masné výrobky a uzenářské výrobky; (35) reklama a propagační činnost, marketing, maloobchodní a velkoobchodní prodej výrobků uvedených výše ve třídě 29, elektronický obchod a internetový obchod s výrobky uvedenými výše ve třídě 29.

(591) Barevná

(730) MASO UZENINY PÍSEK, a.s., Novodvorská 1062/12, Praha 4, Lhotka, 14200, CZ

(210) **O-568490**

(220) 11.12.2020

(320) 11.12.2020

(511) 32, 33, 35

(540)

PERLIMO

(510) (32) nealkoholické nápoje, limonády, pramenité nebo ochucené minerální a stolní vody, sirupy a jiné přípravky k výrobě nápojů; (33) alkoholické nápoje s výjimkou piva, alkoholické limonády; (35) reklama, marketing, řízení obchodní činnosti, obchodní administrativa, provozování obchodní činnosti související s výrobou, prodejem (včetně maloobchodního a velkoobchodního prodeje prostřednictvím internetu, e-shopu), vystavováním a skladováním výrobků uvedených v tomto seznamu ve třídách 32 a 33 včetně dovozu a vývozu těchto v seznamu uvedených výrobků.

(730) Spolek trvale udržitelného rozvoje lidské bytosti, z.s., Kaplice 55, Lenora, 38451, CZ

(740) Dušek Vít, Koněvova 1886/173, Praha 3, Žižkov, 13000, CZ

(740) Mgr. Jaroslav Ungr, č. p. 264, Újezd, 26761

(210) **O-568491**
(220) 11.12.2020
(320) 11.12.2020
(511) 32
(540)



(510) (32) pivo, pšeničné pivo, ochucené pivo, černé pivo [pivo z praženého sladu], ječmenné víno (pivo), stout (silné černé pivo), porter (silné černé pivo), pivo s kávovou příchutí, světlé pivo (svrchně kvašené), sladové pivo.
(730) **Košík.cz s.r.o.**, Na hřebenech II 1718/8, Praha 4, Nusle, 14000, CZ
(740) Advokátní kancelář Šrubař & Partners s.r.o., Mgr. Luděk Šrubař, Hanusova 1537/1, Praha 4, Michle, 14000

(210) **O-568492**
(220) 11.12.2020
(320) 11.12.2020
(511) 9, 16, 35, 36, 38, 41, 42
(540)



(510) (9) nahrané i nenahrané nosiče informací všeho druhu jako disky, diskety, cd-rom, pásky, nosiče zvuku a obrazu, software, elektronické databáze a databázové produkty, databázové systémy, informace a záznamy v elektronické podobě, informace, data, databáze a informační produkty na nosičích nebo i v elektronických, datových, informačních, počítačových a komunikačních sítích všeho druhu, související software a hardware, elektronické nebo datové nebo informační nebo komunikační nebo výpočetní sítě včetně jednotlivých součástí a náhradních dílů obsažených ve třídě 9, multimediální aplikace, elektronické multimediální nebo elektronické informační katalogy, elektronické časopisy, periodika a knihy v elektronické podobě; (16) papír, lepenka, plakáty, kalendáře, pohlednice, gratulace, dopisní papíry, obálky, samolepky, obtisky, poznámkové bloky, desky na spisy, pořadače, omalovánky, activity books, balicí papír, obaly všeho druhu papírové, listy, pytlíky a sáčky pro obalovou techniku spadající do této třídy, školní sešity, skicáky, tužky, pastelky, tuhy, gumy, ořezávátka, ořezávátka strojky, penály, papírové tašky, papírové kapesníky, papírové ubrusy a ubrusky, těžítka na papíry, tiskoviny, tiskopisy, časopisy, periodika, knihy, databázové produkty v papírové formě, databáze v papírové formě, tiskoviny z oblasti telekomunikací, tiskárenské výrobky, písmena pro tiskárny, štočky, potřeby pro knižní vazby, psací stroje a kancelářské potřeby kromě nábytku, učební pomůcky s výjimkou přístrojů, umělecké nebo ozdobné předměty z papíru, obaly bublinové (z umělých hmot), pohledy ilustrované se zvukovou nahrávkou; (35) shromažďování, poskytování, třídění, překlad nebo jiné zpracovávání obchodních nebo podnikatelských informací včetně vytváření, zpracování a třídění dat v rámci databází, pomoc při řízení obchodní činnosti, průzkum trhu, systemizace informací do počítačových databází, zpracovávání specializovaných podnikových evidencí, propagační, inzertní, reklamní a marketingová činnost, on-line inzertní činnost, poskytování propagačních informací prostřednictvím jakéhokoliv média, poskytování informací a informačních produktů reklamního charakteru, administrativní zpracování objednávek, předvádění zboží za účelem reklamy nebo prodeje, prodej zboží a služeb uvedených ve třídách 9, 16, 36, 38, 41 a 42 tohoto seznamu, příprava a vývoj reklamních kampaní, prostředkování obchodních kontaktů, provádění obchodních operací, předplatné databázových služeb

prostřednictvím komunikací, zajišťování předplatného elektronických periodik a internetových stránek; (36) poskytování předplacených karet a kuponů, elektronický převod peněžních prostředků, finanční služby ve formě zprostředkování prémiového obsahu internetových stránek; (38) telekomunikace, televizní vysílání, rozhlasové vysílání, digitální vysílání, televizní vysílání programů, televizní vysílání zábavných, vzdělávacích, výchovných, soutěžních, diskusních a informačních pořadů, telematika, šíření, výměna nebo získávání zpráv, dat a informací, streaming dat, přenos elektronické pošty a dat v reálném čase, šíření audio nebo audiovizuálních děl prostřednictvím informační, datové, elektronické, nebo telekomunikační nebo počítačové sítě, a to prostřednictvím internetu, pomocí satelitů a jiných sítí, služby na internetu související s televizním vysíláním, zpracovávání a poskytování informačních služeb na internetu a to provozování elektronických nástěnek, diskusních skupin a fór a poskytování přístupu k on-line informačním službám a databázím, tisková agentura, vysílání elektronických médií nebo informací prostřednictvím internetu nebo jiných komunikačních sítí, poskytování přístupu k internetovému portálu, poskytování přístupu k databázím, jiným datovým systémům, aplikacím pro jejich zpracování a k internetovým portálům (telekomunikační služby); (41) služby v oblasti vzdělávání a zábavy, nakladatelská a vydavatelská činnost, digitální zpracování obrazu, tvorba a distribuce audiovizuálních děl, zábavní a vzdělávací služby zaměřené na elektronická média, multimediální obsah, videa, filmy, obraz, text, fotografie, hry, uživatelem generovaný obsah a související informace přes počítačové a komunikační sítě, on-line digitální vydavatelské služby, ediční činnost, publikační činnost, služby dtp studia; (42) poskytování vyhledávačů pro internet, návrhy, strukturování a programování či jiné vytváření počítačových programů a počítačových systémů, a to programového vybavení internetových, intranetových či jiných síťových serverů, serverových stanic a systémů, včetně jejich instalace, zavádění, aktualizace a údržby (vše kromě hardwaru), návrhy, strukturování a programování či jiné vytváření databází, jiných datových systémů a aplikací pro jejich zpracování, včetně jejich instalace, zavádění, aktualizace a údržby, návrhy, strukturování a programování či jiné vytváření internetových či intranetových počítačových stránek a nástěnek (webpages a websites) a internetových či intranetových aplikací, včetně jejich instalace, zavádění, aktualizace a údržby, hostování (poskytování volného prostoru) pro internetové či intranetové počítačové stránky a nástěnky (webpages a websites) nebo hostování (poskytování volného prostoru) v rámci těchto stránek či nástěnek, hostování (poskytování volného prostoru) pro internetové či intranetové aplikace, převod (konverze) počítačových programů, dat či jiných údajů v elektronické podobě z různých formátů do jiných formátů, převod (konverze) dokumentů, dat či jiných údajů z fyzických médií na elektronická média, poskytování softwaru jako služby pro použití v souvislosti s přenosem, streamingem a stahováním dat, hudby, videí a audiovizuálního obsahu, vývoj, tvorba, implementace a údržba softwaru, hosting multimediálního prostoru pro druhé, programování multimediálních aplikací, počítačové vyhledávací služby (navrhování vyhledávačů), vytváření a modelování 3d animací, tvorba interaktivních a grafických programů.

(730) **Seznam.cz, a.s.**, Radlická 3294/10, Praha 5, Smíchov, 15000, CZ
(740) PatentCentrum Sedláč & Partners s.r.o., Okružní 2824, České Budějovice, České Budějovice 3, 37001

(210) **O-568498**
(220) 13.12.2020
(320) 13.12.2020
(511) 5, 30, 31
(540)

Pot barley

(510) (5) potravní doplňky a dietetické přípravky; (30) zpracované obilniny; (31) nezpracované cereálie/obilniny.
(730) **Datagro s.r.o.**, Helfertova 538/43, Brno, Černá Pole, 61300, CZ

(210) **O-568504**
(220) 14.12.2020
(320) 14.12.2020
(511) 1, 7, 9, 12, 19, 35, 37, 40, 41, 42, 45
(540)

Envi-Beton

(510) (1) tvrdidla do betonu, aditiva do betonu, přísady do betonu, příměsi do betonu, pojiva do betonu, přísady jako pojiva betonu; (7) recyklační drtící jednotky a soustavy pro drcení a třídění inertního stavebně demoličního odpadu na recyklované kamenivo použitelné pro výrobu betonu a/nebo

cementu, stroje na drcení a třídění kameniva, míchací stroje na beton, stavební stroje na beton, stroje na dláždění betonem, stroje na pokládání betonu; (9) software pro 3D tisk betonových výrobků a řízení pracovních a technologických postupů v oblasti zpracování recyklovaných kameniv z inertního stavebně demoličního odpadu do betonu, elektronické publikace v oblasti zpracování recyklovaných kameniv z inertního stavebně demoličního odpadu do betonu, software pro řízení životního cyklu výrobků z betonu (betonu obsahujícího recyklované kamenivo z inertního stavebně demoličního odpadu); (12) vozidla na míchání a přepravu betonu; (19) nekovové stavební materiály, betony, malty, betonové stavební prvky a prefabrikáty, suché směsi pro přípravu betonů a malt, betony, malty, suché směsi pro jejich přípravu, betonové stavební prvky a prefabrikáty obsahující recyklované kamenivo z inertního stavebně demoličního odpadu, železobeton nosné a nenosné, betony obsahující vlákna, betonové podlahy, plniva do cementu a/nebo betonu obsahující recyklované kamenivo z inertního stavebně demoličního odpadu, plniva do cementu a/nebo betonu obsahující recyklované kamenivo z inertního stavebně demoličního odpadu pro výrobu betonových výrobků 3D tiskem, substituenty cementu v betonu obsahující recyklované kamenivo z inertního stavebně demoličního odpadu, kamenivo obsahující recyklované kamenivo z inertního stavebně demoličního odpadu pro použití do betonu, cement obsahující jemně mleté recyklované kamenivo z inertního stavebně demoličního odpadu; (35) šíření reklamy v oblasti zpracování recyklovaných kameniv z inertního stavebně demoličního odpadu do betonu, management obchodních projektů pro stavební projekty v oblasti zpracování recyklovaných kameniv z inertního stavebně demoličního odpadu do betonu, plánování a hodnocení (benchmarking) obchodních a obchodně technologických postupů v oblasti zpracování recyklovaných kameniv z inertního stavebně demoličního odpadu do betonu, výpočet nákladů životního cyklu výrobků z betonu a betonu obsahujícího recyklované kamenivo z inertního stavebně demoličního odpadu k obchodním účelům; (37) betonování, drcení betonu, drcení a třídění inertního stavebně demoličního odpadu, poskytování informací vztahujících se k opravám a údržbě strojů a systémů na drcení a třídění inertního stavebně demoličního odpadu pro přípravu recyklovaného kameniva do betonu a/nebo cementu, úprava technologie pro výrobu betonu; (40) recyklace a zpracování stavebně demoličního odpadu, zakázková výroba nekovových stavebních materiálů, cementů, betonů, malt, betonových stavebních prvků a prefabrikátů, zakázková výroba suchých směsí pro přípravu betonů a malt, zakázková výroba betonů, malt a suchých směsí obsahujících recyklované kamenivo z inertního stavebně demoličního odpadu, zakázková výroba příměsí do cementu a/nebo betonu pro výrobu betonových výrobků 3D tiskem, zakázková výroba příměsí obsahujících jemně mleté recyklované kamenivo z inertního stavebně demoličního odpadu do cementu a/nebo betonu pro výrobu betonových výrobků obsahujících recyklované kamenivo z inertního stavebně demoličního odpadu 3D tiskem, informační, poradenské a konzultační služby v oblasti zpracování recyklovaných kameniv z inertního stavebně demoličního odpadu do betonu; (41) vzdělávací semináře a školení v oblasti zpracování recyklovaných kameniv z inertního stavebně demoličního odpadu do betonu, předávání know-how (odborné vzdělávání) v oblasti zpracování recyklovaných kameniv z inertního stavebně demoličního odpadu do betonu, publikování knih, vědeckých prací a návodů v oblasti zpracování recyklovaných kameniv z inertního stavebně demoličního odpadu do betonu; (42) vědecké, konzultační a technologické služby, cirkulární ekonomika a nekonečný životní cyklus betonu v oblasti zpracování recyklovaných kameniv z inertního stavebně demoličního odpadu do betonu, poradenství v oboru stavebnictví v oblasti zpracování recyklovaných kameniv z inertního stavebně demoličního odpadu do betonu a v oblasti úprav technologie pro výrobu betonu obsahujícího recyklované kamenivo z inertního stavebně demoličního odpadu a v oblasti aplikací betonu obsahujícího recyklované kamenivo z inertního stavebně demoličního odpadu ve veškerém stavebnictví, projekty a studie se zaměřením na odborný výzkum v oblasti zpracování recyklovaných kameniv z inertního stavebně demoličního odpadu, testování, analýza a hodnocení výrobků a služeb jiných subjektů pro účely certifikace a verifikace kvality v oblasti zpracování recyklovaných kameniv z inertního stavebně demoličního odpadu, technické projektové studie a výzkum v oblasti snižování emisí oxidu uhličitého, poskytování poradenství, informací a konzultací vztahujících se ke snižování emisí oxidu uhličitého; (45) revize norem a postupů v oblasti zpracování recyklovaných kameniv z inertního stavebně demoličního odpadu do betonu, poskytování licencí k technologiím v oblasti zpracování recyklovaných kameniv z inertního stavebně demoličního odpadu do betonu.

- (730) **ERC-TECH a.s.**, Vyšehradská 1349/2, Praha 2, Nové Město, 12800, CZ
(740) Ing. Dobroslav Musil, patentová kancelář, Ing. Dobroslav Musil, Zábrdovická 801/11, Brno, Zábřovice, 61500

(210) **O-568508**

(220) 14.12.2020
(320) 14.12.2020
(511) 6, 11
(540)

kotlana

- (510) (6) kovové nádrže na vodu; (11) ohřívače vody a bojlerů.
(730) **Ryvola Jiří**, Mochovská 879/27, Čelákovice, 25088, CZ

(210) **O-568512**

(220) 14.12.2020
(320) 14.12.2020
(511) 3, 5
(540)



- (510) (3) kosmetika, kosmetické přípravky, oční roztoky, oční gely, neléčivé oční krémy; (5) oční farmaceutické přípravky, farmaceutické přípravky pro prevenci očních nemocí, farmaceutické přípravky pro prevenci očních poruch, vitamíny a vitamínové přípravky, potravinové doplňky obsahující vitamíny, přípravky obsahující vitamín A, B2, vitamínové a minerální doplňky, oftalmologické přípravky, farmaceutické výrobky pro oftalmologické použití, oční kapky, přípravky na zvlhčování očí, léčivé roztoky na výplach očí, roztoky na zvlhčování kontaktních čoček, dezinfekční přípravky na kontaktní čočky, čističí přípravky na kontaktní čočky, roztoky na kontaktní čočky.

- (591) Barevná
(730) **SWISS MED Pharmaceuticals a.s.**, Opletalova 921/6, Praha 1, Nové Město, 11000, CZ
(740) JUDr. Aleš Zábřeh, advokát, Na Beránce 57/2, Praha 6, Dejvice, 16000

(210) **O-568514**

(220) 14.12.2020
(320) 14.12.2020
(511) 41
(540)



- (510) (41) služby v oblasti vzdělávání, zábavy a sportu, výchova, vzdělávání, zábava a sportovní činnost.

- (730) **Autorizované tréninkové centrum metod prof. R. Feuersteina, z.ú.**, Stejskalova 192/9, Praha 8, Libeň, 18000, CZ
(740) Mgr. Ondřej Koutný, advokát, Jiráskova 154, Žatec, 43801

(210) **O-568528**
(220) 14.12.2020
(320) 14.12.2020
(511) 25, 35, 41
(540)



- (510) (25) sportovní oblečení, ponožky, krátké kalhoty, tepláky, trička, mikiny, sportovní dresy a jejich imitace; (35) reklamní činnost, marketingová činnost; (41) výchovná a zábavní činnost, sportovní činnost a zprostředkovatelská činnost v oblasti sportu, organizační činnost v oblasti sportu, zřizování a provozování volejbalových mužstev, nakladatelství a vydavatelství, pronájem sportovních zařízení, sportovních hal, hřišť, sportovní aktivity, organizování sportovních akcí, provozování sportovních zařízení, pořádání sportovních akcí, organizování sportovních turnajů, služby v oblasti trénování sportů, zábavní, sportovní a kulturní aktivity, tábory (kursy) se sportovním zaměřením, služby týkající se sportovních klubů.
- (730) **Volley Beskydy s.r.o.**, Štěpánov 1066, Valašské Meziříčí, 75701, CZ
(740) INPARTNERS GROUP, Mgr. Jan Brauner, advokát, Tuřanka 1519/115a, Brno, Slatina, 62700

(210) **O-568559**
(220) 15.12.2020
(320) 15.12.2020
(511) 9, 16, 25, 35, 41
(540)

TMBK

- (510) (9) data v elektronické podobě, elektronické fotografie, elektronické tiskoviny, umělecká díla v elektronické podobě, přístroje pro záznam, převod a reprodukci obrazu nebo zvuku, přístroje telekomunikační techniky, počítače, počítačové programy, mobilní aplikace, elektronické informační a komunikační systémy; (16) tiskoviny, knihy, noviny, časopisy, fotografie, malby, obrazy, koláže, plakáty, obalové materiály, karton, lepenka, papírnické zboží, diáře, kalendáře, brožury; (25) oděvy, pokrývky hlavy, oděvní doplňky spadající do této třídy; (35) maloobchodní, velkoobchodní a elektronický prodej oděvů, obuvi, uměleckých děl a tiskovin, předvádění výrobků, šíření reklamních materiálů, reklama, marketing, online reklama a marketing, administrativní služby, automatizované zpracování dat, správa obchodních dat, obchodní informace (služby), obchodní management, obchodní průzkum; (41) umělecká tvorba, výtvarná tvorba, umělecké koláže (tvorba), fotografování, sochařství, elektronické publikování, vydavatelská činnost, audiovizuální produkce, hudební produkce, filmová produkce, provoz uměleckých zařízení, galerie, služby umělecké agentury v rámci této třídy, vzdělávání v oblasti umění, zábavní činnosti, kulturně-spoločenské činnosti, sportovní činnosti, zprostředkování v oblasti umění, kultury a zábavy, poskytování informací v oblasti umění, kultury a zábavy.
- (730) **Břínek Tomáš**, Nedvědovo náměstí 1164/14, Praha 4, Podolí, 14700, CZ
(740) Ing. Jarmila Javoříková, Slunečná 4566, Zlín, 76005

(210) **O-568561**
(220) 15.12.2020
(320) 15.12.2020
(511) 16, 28, 35
(540)



- (510) (16) psací potřeby, školní potřeby a pomůcky, papírnické zboží, papír, karton, lepenka, kancelářské potřeby v rámci této třídy, tiskoviny, knihy, časopisy, noviny, učebnice, sešity, skripta, diáře, kalendáře, brožury, pohlednice, fotografie, plakáty, firemní tiskoviny, účetní tiskoviny, sběratelské karty, samolepky, kancelářské šanonky a desky, papír pro umělce, papírové tašky, obaly (papírnické zboží), fólie pro balení, papírové obaly, dárkový papír, papírové ubrusky a kapesníčky, modelovací hmoty, obrazy, razítka, lepidla pro papír; (28) hračky, hry, společenské hry, deskové hry, herní karty, zařízení na hry, skládací hry, puzzle, stavebnice (hračky), modely dopravních prostředků (hračky), modely zbraní (hračky), RC modely s dálkovým ovládním (hračky), autodráhy, figurky (hračky), roboti (hračky), plyšové hračky, panenky, loutky, drony (hračky), draci, chraštítka (hračky), elektronické hry, kapesní elektronické hry, ovladače na hračky, přístroje na videohry, dětské tříkolky (hračky), koloběžky (hračky), dětské klouzačky, hrací karty, hrací žetony, karnevalové masky, šipky (hry), sportovní potřeby a vybavení, přístroje na tělesná cvičení; (35) maloobchodní, velkoobchodní a elektronický prodej výrobků uvedených výše ve třídách 16 a 28, předvádění výrobků, šíření reklamních materiálů, reklama, marketing, online reklama a marketing, administrativní služby, automatizované zpracování dat, správa obchodních dat, obchodní informace (služby), obchodní management, obchodní průzkum.
- (591) Barevná
(730) **Dobrovská Petra**, Sechterova 1512/9, Praha 4, Kunratice, 14800, CZ
(740) Ing. Jarmila Javoříková, Slunečná 4566, Zlín, 76005

(210) **O-568563**
(220) 15.12.2020
(320) 15.12.2020
(511) 1, 5, 29, 30, 32, 35
(540)

Slimka

- (510) (1) protein [surovina], bílkoviny, protein [surovina], protein do potravin pro lidskou spotřebu (surovina), proteiny pro použití při výrobě doplňků stravy; (5) proteinové potravinové doplňky, koktejly s proteinovými doplňky, potravní doplňky se sójovým proteinem, potravní doplňky z proteinového prášku, vitamínové nápoje, výživové doplňky ve formě nápojů, nápojové směsi v prášku jako doplňky výživy, nápojové směsi jako dietní doplňky, výživové nápojové směsi pro použití jako náhražky jídla, práškové nápojové směsi s ovocnou příchutí jako potravní doplňky, energetické tyčinky nahrazující jídlo jakožto doplňky stravy, potravní doplňky a dietetické přípravky; (29) proteinová mléka, kokosové mléko [nápoj], kokosové mléko (nápoj), arašídové mléko (jako nápoj), mandlové mléko (jako nápoj), nápoje vyrobené z mléka; (30) pekárenské výrobky, cukrovinky, čokoláda a zákusky, cereální tyčinky s vysokým obsahem proteinů, kakaové nápoje, müsli, müsli dezerty, müsli tyčinky, pochutiny vyrobené z müsli, cereální tyčinky a energetické tyčinky, tyčinky (cukrovinky), snídaně cereálie, ovesné a kukuřičné kaše, cereálie, kaše, kaše z fazolí mungo, kakaové směsi, směsi kávy, káva, čaj, kakao a jejich náhražky, sirupy a melasa; (32) proteinové nápoje, nápoje pro sportovce obohacené proteiny, ovocné nápoje, energetické nápoje, nápoje obsahující vitamíny, sirupy k přípravě nealkoholických nápojů, sirupy na výrobu nápojů na bázi syrovátky; (35) online objednávkové služby.
- (730) **Bellini, s. r. o.**, Opletalova 1013/59, Praha 1, Nové Město, 11000, CZ

(210) **O-568567**

(220) 15.12.2020

(320) 15.12.2020

(511) 29, 30, 31, 32, 33, 35, 38, 39, 40, 42, 43

(540)

FOODER

(510) (29) hotová jídla, hotová lehce stravitelná jídla, polévky a vývary, přesnídávky a dezerty, želé, džemy, kompoty, zeleninové saláty, ovocné saláty, maso, ryby, drůbež a zvěřina, zpracované ovoce, houby a zelenina (včetně ořechů a luštěnin), baklažánová pasta, tahini (pasta ze sezamových semínek), bylinkové máslo, omáčky (dipy), bramborové lupínky, zeleninové chipsy, maniokové lupínky, kokosové lupínky, směsi ovoce a ořechů, řasy upravené jako potraviny, sušené jedlé houby, organické tyčinky z ořechů nebo semínek, chuťovky na bázi zeleniny, chuťovky na bázi sušeného ovoce, oříšky zpracované, zpracovaná semínka, ovocné a zeleninové pomazánky, kokosové máslo, kokosový olej, olivový olej, přepuštěné máslo, želatina, mléko a mléčné výrobky, potraviny skládající se z mléčných výrobků jako hlavní složky nebo obsahující mléčné výrobky jako hlavní složku; (30) káva, kávové příchuti a aroma, mletá a zrnková káva, nápoje obsahující kávu, kávové extrakty, kávové náhražky a extrakty z kávových náhražek, cikorka a extrakty z cikorky, kakao, nápoje obsahující kakao, kakaové výrobky, čaj, bylinkový čaj, instantní čaje, čokoláda, prášková čokoláda a vanilka, instantní káva a nápoje na bázi kávy, káva bez kofeinu, ledová káva, ledový čaj, ledová čokoláda, pekárenské výrobky, trvanlivé pečivo, těsto, chléb, rohlíky, obilné přípravky, quiche (slané koláče), sladké pečivo, zákusky, koláče, vafle a oplatky, sušenky, suchary, kekсы, oplatky, biskvity, dorty, hotové dezerty, chlazené dezerty, cukrářské zboží, med, výrobky z včelích produktů, přírodní sladidla, sirupy a melasa, cukr, tapioka, sladké polevy a náplně, cukrovinky, cukroví, sladkosti, bonbóny (cukrovinky), karamely, čokoláda, kandys, cereálie, cereální tyčinky a energetické tyčinky, bezpečkové tyčinky, tyčinky (cukrovinky), želé (ovocné), žvýkačky, tabletky (cukrovinky), trestí (do potravin), nikoliv pro lékařské účely, omáčky a marinády, zmrzlina, mražené jogurty, sorbety, rýžové pokrmy, rýžové sušenky, cereální lupínky, popcorn, sushi, chuťové přísady, soli, ochucovadla a koření, sušené a čerstvé těstoviny, nudle a knedlíky; (31) čerstvé ovoce, ořechy, zelenina a bylinky, salátová zelenina, směsi ovoce nebo zeleniny (čerstvé), čerstvé květiny, květiny, konopí, nezpracované, slad a nezpracované obilniny, houby, krmiva a potrava pro zvířata; (32) pivo a pivovarnické výrobky, nealkoholické pivo, ochucené pivo, nealkoholické nápoje, nealkoholické aperitivy, citronády, nealkoholické koktejly, minerální vody (nápoje), přípravky na výrobu nápojů, nápoje iontové, nápoje z nealkoholických šťáv, prášky na přípravu šumivých nápojů, příchutě na výrobu nápojů, přípravky na výrobu sodovky, přípravky na výrobu likérů, sirupy na výrobu nápojů, sirupy na limonády, tablety na přípravu šumivých nápojů, výtažky k přípravě nápojů, energetické nápoje, energetické nápoje obsahující kofein, energetické nápoje (k jiným než lékařským účelům); (33) alkoholické nápoje (s výjimkou piva), vína, fortifikovaná vína, šumivá vína, alkoholizovaná vína, nízkalkoholické víno, přípravky k výrobě alkoholických nápojů, předpřipravené alkoholické nápoje, mošt alkoholizovaný (cidre), lihoviny a likéry, destiláty, fermentované lihoviny, aperitivy, alkoholické energetické nápoje; (35) merchandising, reklama a marketing, propagační činnost, on-line inzerce v počítačové síti, reklamní a marketingové služby poskytované prostřednictvím sociálních médií, obchodní management, pomoc při řízení obchodní činnosti, řízení a správa počítačové databáze, sbírání informací do počítačové databáze, maloobchodní prodej zaměřený na potraviny, hotová jídla, zpracované ovoce, zeleninu a houby, chuťovky na bázi zeleniny nebo ovoce, maso, ryby, drůbež a zvěřinu, ochucovadla a koření, pekárenské výrobky, dezerty, cukrovinky, čaj, kávu, kakao, čerstvé ovoce, ořechy, zelenina a bylinky, nealkoholické nápoje, pivo, alkoholické nápoje, destiláty, lihoviny, služby předvádění výrobků a vystavování zboží, obchodní nebo podnikatelské informace, zpracování textu, psaní reklamních textů, srovnávání cen, obchodní poradenství vztahující se k franchisingu, služby franšizingu spočívající v poskytování pomoci v oblasti marketingu, zprostředkování obchodních a komerčních kontaktů, produktový marketing, event marketing (získávání zákazníků pořádáním akcí), výroba zvukových záznamů k marketingovým účelům, partnerský marketing a propojování klientů s ambasadory a partnery; (38) služby pro šíření informací v síti, poskytování přístupu k obsahu, webovým stránkám a portálům, přenos dat a informací elektronickou formou,

prostřednictvím počítače, kabelu, rádia, dálkopisu, elektronické pošty, telekopírky, televize, mikrovln, laserového paprsku, elektronický přenos dat a dokumentace prostřednictvím internetu nebo jiných elektronických komunikačních sítí, komunikace prostřednictvím virtuálních privátních sítí (vpn), poskytování přístupu k on-line prohlédávacím databázím textového, datového, obrazového, audio, video a multimediálního obsahu, poskytování telekomunikačního přístupu k elektronickým komunikačním sítím s prostředky pro identifikování, lokalizování, seskupování, distribuci a správu dat a odkazů na počítačové servery třetích stran, počítačové procesory a počítačové uživatele; (39) doprava a přeprava, doprava a doručování zboží, distribuční služby, přeprava zboží, dodávky vín a lihovin, donáška pizzy, rozvoz jídel restauracemi, doprava květin, balení a skladování zboží, balení potravinových výrobků, pronájem v souvislosti s dopravou a skladováním, služby v oblasti cestování a osobní doprava, organizování prohlídek pamětihodností a okružních jízd, organizování okružních výletů a plaveb, pořádání turistických výletů, služby průvodců a organizování cest a výletů, pronájem vozidel na cestování, zajištění a zprostředkování přepravy turistů a zavazadel, doprovázení turistů, průvodcovská činnost, organizování a služby výletů poskytované třetími osobami, rezervace v rámci cestovního ruchu, cestovní informace, informační služby týkající se cestování, plánování cest; (40) zpracování potravin a nápojů, konzervování potravin a nápojů, lisování ovoce, mražení potravin, pasteurizace potravin a nápojů, pivovarnické služby, vaření piva, poradenství v oboru výroby vína, výroba vín pro druhé, výroba moštu; (42) služby v oblasti informačních technologií, počítačové programování, navrhování a vývoj počítačového hardwaru, navrhování a vývoj počítačového softwaru, programování a implementace softwaru, vědecké a technologické služby a související výzkum a projektování, analytické a výzkumné služby v průmyslu, navrhování informačních systémů, návrh, vývoj a údržba vlastnického počítačového softwaru v oboru přirozeného jazyka, řeči, mluvicích, jazyka, rozpoznávání hlasu a rozpoznávání hlasového otisku, tvorba, údržba a návrh webových stránek, webhostingové služby a software jako služba (saas) a pronájem softwaru, služby poskytovatele aplikačních služeb (asp) zaměřené na software pro vytváření, autorizaci, distribuci, stahování, přenášení, přijímání, přehrávání, editování, extrakci, kódování, dekódování, zobrazování, ukládání a organizování textu, grafiky, obrazu, audio, video a multimediálního obsahu a elektronických publikací, digitalizace obrazu a zvuku, mezi-platformová konverze digitálního obsahu na jiné formy digitálního obsahu, služby kopírování a konverze dat, služby kódování dat, poradenství v oblasti šifrování dat, služby zabezpečení, ochrany a obnovy v oblasti informačních technologií, instalace a aktualizace programů na zpracování dat, navrhování informačních systémů; (43) restaurační činnost (služby), gastronomické služby, pořádání banketů, příprava pokrmů, služby zajišťující stravování a nápoje, bankety, rauty, gala večere, cateringové služby, mobilní cateringové služby, bary, cocktail bary, delikatesy (restaurace), denní bary (v restauraci, hotelu), kavárny a kavárenské služby (služby), firemní akce (poskytování jídel a nápojů), služby vináren, služby čajoven, služby ochutnávky vín (zajištění nápojů), poradenské služby v oblasti kulinářského umění, služby osobního šéfkuchaře, služby sommelierů, pronájem místností na společenské akce.

(730) **Fooder s.r.o.**, Na svěcence 1610/1, Praha 9, Horní Počernice, 19300, CZ

(740) zaeRkovaná s.r.o., Vršovická 478/51, Praha 10, Vršovice, 10100

(210) **O-568578**

(220) 16.12.2020

(320) 16.12.2020

(511) 35, 36, 41

(540)



(510) (35) reklama, propagace, obchodní administrativa, kancelářské práce; (36) veřejná sbírka, grantové rozdělování finančních prostředků; (41) školení, vzdělávání, zábava, sportovní a kulturní činnost.

(591) Barevná

(730) **Nadační fond Pomozme dětem žít lépe**, Dvořákova 222/32, Olomouc, Nová Ulice, 77900, CZ

- (210) **O-568579**
(220) 16.12.2020
(320) 16.12.2020
(511) 9, 10, 25, 35, 40
(540)



- (510) (9) ochranné oděvy a chrániče těla, ochranné pracovní oděvy (na ochranu proti nehodám či zranění), obleky ochranné proti úrazům, radiaci a ohni, ochranné obleky k nakládání s biologicky nebezpečnými látkami, ochranné masky, ochranné a bezpečnostní prostředky, pomůcky na ochranu očí, ochranné rukavice, pomůcky na ochranu hlavy, ochranné plachty, reflexní oděvní doplňky, k prevenci nehod, reflexní pásy na oblečení, reflexní oděvy k prevenci nehod; (10) oděvy, pokrývky hlavy a obuv pro zdravotnické pracovníky a pacienty, rukavice pro lékařské účely, lékařské pláště, příkrývky pro lékařské účely, lékařská prostěradla na vyšetřování pacientů, roušky k lékařskému použití, podušky pro lékařské účely, lékařské filtrační membrány, operační roušky, ochranné čapky na vlasy používané praktickými lékaři, návleky na ruce pro lékařské použití, návleky na obuv pro lékařské použití, ochranné povlaky na matrace pro inkontinentní pacienty; (25) oděvy, pracovní oděvy, uniformy, kuchařské uniformy, zástěry [oděvy], návleky nikoli pro lékařské účely, kalhoty, šaty, pracovní pláště a haleny, vesty, kombinézy, montérky, oděvy nepromokavé, zimní bundy, sportovní oděvy, flísové oděvy, pokrývky hlavy, čepice (pokrývky hlavy), šátky na hlavu, kuchařské čepice, obuv; (35) propagace obchodu (reklama), maloobchodní a velkoobchodní prodej výrobků uvedených výše ve třídách 9, 10 a 25, služby on-line maloobchodních prodejen v oblasti výrobků uvedených výše ve třídách 9, 10 a 25, pořádání módních přehlídek pro reklamní účely, pořádání výstav pro obchodní účely, prezentace výrobků v komunikačních médiích pro účely maloobchodu, průzkum trhu, poskytování obchodních informací prostřednictvím webových stránek, šíření reklamních materiálů on-line, předvádění výrobků, pronájem reklamního prostoru on-line; (40) šití (zakázková výroba), úpravy oděvů (výroba na zakázku), ruční práce (zakázková výroba), úprava a zpracování textilií, textilie (údržba -).
- (730) **Král Petr**, Nová 401, Kunžak, 37862, CZ
(740) Ing. Marcela Filipenská, Polní 302/32, Žďár nad Sázavou, Žďár nad Sázavou 2, 59102

- (210) **O-568580**
(220) 16.12.2020
(320) 16.12.2020
(511) 5, 29, 30
(540)

QWIZZ

- (510) (5) výrobky parafarmaceutické, multivitaminy, minerály a stopové prvky, dietní a nutriční přípravky pro léčebné účely, medicínální sirupy, kombinované přípravky vitamínů, minerálů, stopových prvků a bylinných výtažků, potravinové doplňky i obohacené vitamíny nebo minerály nebo stopovými prvky, vitamínové přípravky, multivitamínové preparáty, minerály a multiminerálové preparáty, léčivé nápoje (bylinné čaje), léčivé rostliny, dietetické látky upravené pro lékařské účely, bílkovinné přípravky nebo bílkovinné potraviny pro lékařské účely, bylinné výtažky pro léčebné účely, vitamínová výživa ve formě koncentrátů, proteinové koncentráty jako výživné doplňky k potravinám, přípravky obsahující biologické katalyzátory pro fyzicky aktivní osoby, sportovce a rekonvalescenty, posilující doplňky obsahující parafarmaceutické přípravky používané preventivně a pro rekonvalescenty, extrakty a potraviny pro zvláštní výživu, diabetické přípravky a potraviny pro zvláštní výživu, potravní doplňky pro posílení imunity organismu a zlepšení zdraví v tuhém i tekutém stavu ve formě práškových směsí, kapek, sirupů, gelů, past, tablet, šumivých tablet, pastilek, dražé, tobolek, kapslí, bonbónů, želé, prášků, diabetické a dietetické nápoje pro léčebné účely, výživné bylinné extrakty (potravní doplňky), přírodní pramenité a kojenecké vody pro léčebné účely, obohacené vitamínové nápoje a koncentráty, vše s léčebnými účinky; (29)

proteinové výrobky a přípravy pro humánní výživu, konzervy masové, konzervy rybí, konzervovaná zelenina, konzervované ovoce, konzervované luštěniny, ovocné dřeně a poživatiny z ovoce a upravených bílkovin a olejnin, masové výtažky, rybí výtažky, zeleninové výtažky, ovocné výtažky, instantní strava složená z mléka v prášku nebo živočišných proteinů, jedlé tuky, jedlé oleje, texturované proteiny a jejich směsi pro humánní využití, potravinářské výrobky z živočišných proteinů; (30) obilné výrobky určené k lidské výživě, müsli, pekařské, cukrářské a cukrovinkářské výrobky, cereální tyčinky, energetické tyčinky s vysokým obsahem proteinů, potravinářské výrobky z rostlinných proteinů v tuhém i tekutém stavu ve formě práškových směsí, kapek, sirupů, gelů, past, tablet, šumivých tablet, pastilek, dražé, tobolek, kapslí, bonbónů, želé, prášků, vše výše uvedené pro neléčebné účely a v rámci této třídy.

- (730) **NUTREND D.S., a.s.**, Chválkovice 604, Olomouc, 77900, CZ
(740) Ing. Petr Soukup, tř. Svobody 43/39, Olomouc, 77900

- (210) **O-568582**
(220) 16.12.2020
(320) 16.12.2020
(511) 30, 39
(540)



- (510) (30) knedlíky; (39) doprava a přeprava.
(591) Barevná
(730) **FAHO výroba-prodej a.s.**, Bítovská 1228/11, Praha 4, Michle, 14000, CZ

- (210) **O-568584**
(220) 16.12.2020
(320) 16.12.2020
(511) 9, 35, 38, 42
(540)

DAB+ ověřeno CRA

- (510) (9) přístroje pro záznam, ukládání, převod nebo reprodukci dat, zvuku nebo obrazu včetně přístrojů sloužících pro zpracování a výpočet dat a přístroje pro poskytování služeb elektronických komunikací, digitální audio přehrávače, přenosné rozhlasové přijímače digitálního audio vysílání, počítačový software pro směrování audio a digitálních signálů; (35) propagační činnost, obchodní propagace, reklama, marketing, produktový marketing; (38) spoje (komunikace), včetně poskytování služeb elektronických komunikací, poskytování služeb, které dovolují alespoň jedné osobě komunikovat s druhou osobou pomocí intelektuálního smyslu, služby, které spočívají v rozšiřování rádiových programů v rámci této třídy, digitální audio vysílání, přenos digitálního audio vysílání přes globální počítačovou síť, vysílání audio obsahu prostřednictvím Internetu, pronájem přístrojů a zařízení pro vysílání audio signálů; (42) služby testování, služby ověřování a služby kontroly kvality, včetně testování přístrojů, testování zařízení, testování výrobků, testování, analyzování a hodnocení zboží a služeb druhých pro účely certifikace, kontroly kvality a testování, poradenských služeb vztahujících se k testování výrobků.
- (730) **České Radiokomunikace a.s.**, Skokanská 2117/1, Praha 6, Břevnov, 16900, CZ
(740) **HAVEL & PARTNERS s.r.o.**, Mgr. František Korbela Ph.D., Na Florenci 2116/15, Praha 1, Nové Město, 11000

(210) **O-568585**
(220) 16.12.2020
(320) 16.12.2020
(511) 9, 35, 38, 42
(540)



digitální audio vysílání, přenos digitálního audio vysílání přes globální počítačovou síť, vysílání audio obsahu prostřednictvím Internetu, pronájem přístrojů a zařízení pro vysílání audio signálů; (42) služby testování, služby ověřování a služby kontroly kvality, včetně testování přístrojů, testování zařízení, testování výrobků, testování, analyzování a hodnocení zboží a služeb druhých pro účely certifikace, kontroly kvality a testování, poradenských služeb vztahujících se k testování výrobků.

(591) Barevná
(730) **České Radiokomunikace a.s.**, Skokanská 2117/1, Praha 6, Břevnov, 16900, CZ
(740) HAVEL & PARTNERS s.r.o., Mgr. František Korbel Ph.D., Na Florenci 2116/15, Praha 1, Nové Město, 11000

(210) **O-568587**
(220) 16.12.2020
(320) 16.12.2020
(511) 9, 35, 38, 42
(540)

(510) (9) přístroje pro záznam, ukládání, převod nebo reprodukci dat, zvuku nebo obrazu včetně přístrojů sloužících pro zpracování a výpočet dat a přístroje pro poskytování služeb elektronických komunikací, digitální audio přehrávače, přenosné rozhlasové přijímače digitálního audio vysílání, počítačový software pro směrování audio a digitálních signálů; (35) propagační činnost, obchodní propagace, reklama, marketing, produktový marketing; (38) spoje (komunikace), včetně poskytování služeb elektronických komunikací, poskytování služeb, které dovolují alespoň jedné osobě komunikovat s druhou osobou pomocí intelektuálního smyslu, služby, které spočívají v rozšiřování rádiových programů v rámci této třídy, digitální audio vysílání, přenos digitálního audio vysílání přes globální počítačovou síť, vysílání audio obsahu prostřednictvím Internetu, pronájem přístrojů a zařízení pro vysílání audio signálů; (42) služby testování, služby ověřování a služby kontroly kvality, včetně testování přístrojů, testování zařízení, testování výrobků, testování, analyzování a hodnocení zboží a služeb druhých pro účely certifikace, kontroly kvality a testování, poradenských služeb vztahujících se k testování výrobků.

(591) Barevná
(730) **České Radiokomunikace a.s.**, Skokanská 2117/1, Praha 6, Břevnov, 16900, CZ
(740) HAVEL & PARTNERS s.r.o., Mgr. František Korbel Ph.D., Na Florenci 2116/15, Praha 1, Nové Město, 11000



(510) (9) přístroje pro záznam, ukládání, převod nebo reprodukci dat, zvuku nebo obrazu včetně přístrojů sloužících pro zpracování a výpočet dat a přístroje pro poskytování služeb elektronických komunikací, digitální audio přehrávače, přenosné rozhlasové přijímače digitálního audio vysílání, počítačový software pro směrování audio a digitálních signálů; (35) propagační činnost, obchodní propagace, reklama, marketing, produktový marketing; (38) spoje (komunikace), včetně poskytování služeb elektronických komunikací, poskytování služeb, které dovolují alespoň jedné osobě komunikovat s druhou osobou pomocí intelektuálního smyslu, služby, které spočívají v rozšiřování rádiových programů v rámci této třídy, digitální audio vysílání, přenos digitálního audio vysílání přes globální počítačovou síť, vysílání audio obsahu prostřednictvím Internetu, pronájem přístrojů a zařízení pro vysílání audio signálů; (42) služby testování, služby ověřování a služby kontroly kvality, včetně testování přístrojů, testování zařízení, testování výrobků, testování, analyzování a hodnocení zboží a služeb druhých pro účely certifikace, kontroly kvality a testování, poradenských služeb vztahujících se k testování výrobků.

(591) Barevná
(730) **České Radiokomunikace a.s.**, Skokanská 2117/1, Praha 6, Břevnov, 16900, CZ
(740) HAVEL & PARTNERS s.r.o., Mgr. František Korbel Ph.D., Na Florenci 2116/15, Praha 1, Nové Město, 11000

(210) **O-568586**
(220) 16.12.2020
(320) 16.12.2020
(511) 9, 35, 38, 42
(540)



(510) (9) přístroje pro záznam, ukládání, převod nebo reprodukci dat, zvuku nebo obrazu včetně přístrojů sloužících pro zpracování a výpočet dat a přístroje pro poskytování služeb elektronických komunikací, digitální audio přehrávače, přenosné rozhlasové přijímače digitálního audio vysílání, počítačový software pro směrování audio a digitálních signálů; (35) propagační činnost, obchodní propagace, reklama, marketing, produktový marketing; (38) spoje (komunikace), včetně poskytování služeb elektronických komunikací, poskytování služeb, které dovolují alespoň jedné osobě komunikovat s druhou osobou pomocí intelektuálního smyslu, služby, které spočívají v rozšiřování rádiových programů v rámci této třídy,

(210) **O-568591**
(220) 16.12.2020
(320) 16.12.2020
(511) 9, 41, 42
(540)

LabTidy

(510) (9) nahané počítačové programy a programy pro počítačové systémy, stahovatelné počítačové programy, počítačový hardware, počítače, počítačové klávesnice, počítačové tiskárny, počítačové periférie, přístroje a prostředky pro měření a zkoušení, elektronické měřicí přístroje, analytické váhy, přesné váhy, analyzátory velikosti nanočástic, urychlovače částic, difrakční zařízení (mikroskopie), optické přístroje a nástroje, přístroje a zařízení sloužící ke generování rentgenového záření, ne lékařské, rentgenové přístroje, ne lékařské, přístroje pro analýzu plynů, přístroje pro měření vakua, sondy pro vědecké účely, testovací přístroje, ne lékařské, vlhkoměry, průtokoměry, voltmetry, ohmmetry, polarometry, piezoelektrická čidla, zařízení na měření tlaku, infračervené detektory, přístroje a zařízení pro částicovou fyziku, fyziku pevných látek, optiku a plazmovou fyziku, obsažené v této třídě, obrazovky; (41) vydavatelská a nakladatelská činnost, včetně vydavatelské a nakladatelské činnosti on-line, poskytování elektronických publikací on-line bez možnosti stažení, vzdělávací služby, praktický výcvik (předvádění), profesní rekvalifikace, předávání know-how (odborné vzdělávání), pořádání a vedení kolokvií, konferencí, kongresů, seminářů, sympózií a vzdělávacích fór; (42) tvorba a údržba počítačového softwaru a počítačových systémů, vývoj počítačových platforem, počítačové programování, instalace počítačového softwaru, aktualizace počítačového softwaru, analýza počítačových systémů, vývoj softwaru pro fyzikální, geologický, geofyzikální, chemický a biologický výzkum, cloud computing, externí zálohování dat, kopírování počítačových programů, obnova počítačových dat, poradenství v oblasti informačních a počítačových technologií, poradenství v oblasti navrhování a vývoje počítačového hardwaru, poradenství v oblasti počítačového softwaru, poradenství v oblasti šifrování a zabezpečení dat, konverze počítačových programů a dat (s výjimkou fyzické konverze), poskytování outsourcingových služeb v oblasti informačních technologií, pronájem počítačového softwaru a hardwaru, pronájem webových serverů, digitalizace dokumentů (skenování), chemické a fyzikální analýzy, inženýrské služby, kalibrace (měření), řízení jakosti, vědecký výzkum, technologické poradenství a výzkum, služby vědecké laboratoře a služby zpracování výzkumných dat, fyzikální výzkum.

(730) **LabTidy s.r.o.**, Pražákova 1008/69, Brno, Štýřice, 63900, CZ
(740) Ing. Marie Smrčková, patentový zástupce, Velflíkova 1431/10, Praha 6, Dejvice, 16000

(210) **O-568592**
(220) 16.12.2020
(320) 16.12.2020
(511) 9, 16, 35, 39, 41
(540)



(510) (9) paměťová média všeho druhu v elektronické a magnetické podobě (nahaná i nenahaná), paměťová média s vizuálními, zvukovými a obrazovými záznamy, a to s filmy, hudbou, mluveným slovem a knihami v elektronické podobě, elektronické mapy; (16) tiskoviny, knihy, noviny, časopisy, učebnice, sešity, skripta, firemní tiskoviny, plakáty, diáře, kalendáře, fotografie, knižní vazby, knižní obaly, papírnické zboží; (35) velkoobchodní prodej tiskovin a nahaných nosičů dat, reklamní/propagační činnost, marketingová činnost, inzertní činnost, obchodní průzkumy, předvádění výrobků, obchodní poradenství, služby manažerů, pomoc při řízení obchodní činnosti, činnost organizačních a ekonomických poradců, obchodní administrativy, kancelářské práce, automatizované zpracování a správa obchodních dat, služby databank, obchodní zastoupení jiných podnikatelských subjektů - výrobců, distribuce zboží a tiskovin k reklamním účelům, pořádání reklamních a prodejních akcí, poskytování obchodních/prodejních informací, poskytování obchodních slev, pořádání knižních veletrhů k obchodním účelům, obchodní činnosti umělecké agentury; (39) zasilatelství a dopravní činnosti zásilkového velkoobchodu, skladovací činnosti, provoz skladů, balení zboží, distribuce knih, nahaných nosičů, hraček a her, dopravní činnosti - doprava/přeprava zboží nebo osob, silniční motorová nákladní doprava, poskytování informací a konzultace v dopravě; (41) elektronické publikování, vzdělávací, výchovné a školicí činnosti, čtenářský klub, pronájem/půjčování knih, filmů a hudby, fotografování, pořádání vzdělávacích a výchovných akcí a soutěží, překladatelská činnost, jazykové kurzy, provoz vzdělávacích, výchovných, kulturních, společenských, zábavních a sportovních zařízení, audio-vizuální produkce, umělecká produkce, filmová produkce, hudební produkce, zastupování autorů a umělců, poskytování informací a konzultace ve vzdělávání, vydavatelství, kultura a zábava, provoz elektronických internetových portálů pro oblast vzdělávání, vydavatelství, kultura, zábava a sportu.

(730) **DOBROVSKÝ s.r.o.**, Květnového vítězství 332/31, Praha 4, Chodov, 14900, CZ

(740) Ing. Jarmila Javoříková, Slunečná 4566, Zlín, 76005

(210) **O-568626**
(220) 17.12.2020
(320) 17.12.2020
(511) 9, 35, 36, 42
(540)



(510) (9) stahovatelné elektronické publikace, software (s možností stažení) pro přístup k digitálnímu obsahu v oblasti poskytování slev a nabídek zboží a služeb, software (s možností stažení) pro přístup k webovým stránkám poskytujícím informace týkající se slev a nabídek zboží a služeb, software (s možností stažení) pro poskytování informací v oblasti poskytování slev a nabídek zboží a služeb, software (s možností stažení) pro přístup k webovým stránkám s kupóny, slevami, informacemi o srovnání cen, recenzemi výrobků a služeb, odkazy na maloobchodní webové stránky třetích osob a informacemi o slevách; (35) administrativní zpracování objednávek, aktualizace a údržba dat v počítačových databázích, obchodní informace a rady pro spotřebitele (poradna pro spotřebitele), poskytování obchodních informací a informací pro podnikání, poskytování obchodních informací prostřednictvím webových stránek, poskytování informací týkajících se slev a nabídek zboží a služeb, poskytování informací týkajících se slev a nabídek zboží a služeb prostřednictvím webových stránek, on-line poskytování informací týkajících se slev a nabídek zboží a služeb, podpora prodeje zboží a služeb třetích osob poskytováním webových stránek s kupóny, slevami, informacemi o srovnání cen, recenzemi výrobků a služeb, odkazy na maloobchodní webové stránky třetích osob a informacemi o slevách, zprostředkovatelské obchodní služby, obchodní zprostředkovatelské služby týkající se slev a nabídek zboží a služeb, správa zákaznických věrnostních programů, poskytování zákaznických, věrnostních, odměňovacích a motivačních programů pro komerční propagační a reklamní účely, správa motivačních odměňovacích programů, podpora prodeje jiných osob, podpora prodeje prostřednictvím zákaznických věrnostních programů, podpora prodeje pro ostatní subjekty prostřednictvím systémů nákupních kuponů, provozování on-line trhu pro kupující a prodejce výrobků a služeb, systematizace údajů do počítačových databází, sběr údajů do počítačových databází, aktualizace a údržba dat v počítačových databázích, vyhledávání údajů v počítačových souborech pro jiné osoby, sestavování statistik, sestavování katalogů informací pro obchodní či reklamní účely, poradenství v oblasti řízení a organizace podniku, sjednávání a uzavírání obchodních transakcí pro třetí strany, obchodní konzultační a řídicí služby v oblasti poskytování slev a nabídek zboží a služeb, komerční informace a poradenství pro spotřebitele při výběru zboží a služeb, optimalizace obchodování na webových stránkách, optimalizace internetových vyhledávačů pro účely podpory prodeje, indexace webových stránek pro obchodní nebo reklamní účely, průzkum trhu, podnikatelské průzkumy, propagace, marketing, zprostředkování propagace, on-line reklama a inzerce v počítačové síti, distribuce reklamních inzerátů, distribuce a šíření reklamních materiálů zákazníkům (letáky, prospekty, tištěné materiály, vzorky), aktualizace reklamních materiálů, pronájem reklamních materiálů, vydávání reklamních textů, pronájem reklamního času v komunikačních médiích, styk s veřejností (public relations), průzkum trhu a marketingové studie, předvádění zboží, PPC reklama, psaní reklamních textů, telemarketing, průzkum veřejného mínění, srovnávání cen, pořádání výstav pro obchodní či reklamní účely, pronájem reklamních ploch, pořádání veletrhů pro obchodní či reklamní účely, zpracování textu, prezentace výrobků v komunikačních médiích pro účely maloobchodu, grafická úprava pro reklamní účely, návrh reklamních materiálů, cílený marketing, venkovní reklama, marketing v rámci vydávání softwaru, reklama on-line v počítačové síti, reklama; (36) finanční informace, finanční řízení výplat náhrad pro jiné osoby, poskytování finančních informací prostřednictvím webových stránek, poskytování slev na nákup zboží a služeb třetích osob, poskytování slev v zapojených provozovnách jiných osob pomocí členských karet, vyplacení odměn za

nákupy zboží a služeb třetích osob, vydávání hodnotových poukazů jako odměn za zákaznickou věrnost; (42) provozování internetových vyhledávačů, poskytování vyhledávačů pro získání dat prostřednictvím komunikačních sítí, poskytování webových stránek s kupóny, slevami, informacemi o srovnání cen, recenzemi výrobků a služeb, odkazy na maloobchodní webové stránky třetích osob a informacemi o slevách, poskytování dočasného užívání nestahovatelného softwaru pro přístup k digitálnímu obsahu s kupóny, slevami, informacemi o srovnání cen, recenzemi výrobků a služeb, odkazy na maloobchodní webové stránky třetích osob a informacemi o slevách.

(591) Barevná
(730) **BALÍK PLUS s.r.o.**, L. Fullu 9A, Bratislava, 841 05, SK
(740) Šindelka & Lachmannová advokáti s.r.o., Mgr. Karel Šindelka, Slavětínská 1146/39, Praha 9, Klánovice, 19014

(210) **O-568631**
(220) 17.12.2020
(320) 17.12.2020
(511) 9, 14, 18, 25
(540)

CAMBON

(510) (9) brýle, výrobky oční optiky, včetně slunečních brýlí, korekční brýle bezpečnostní brýle, brýle pro sportovní aktivity, kontaktní čočky, čočky do brýlí, pouzdra na kontaktní čočky a čočky, zvětšovací skla [optika], dalekohledy, antireflexní čočky a stínítka (clony) proti oslnění, obroučky pro korekční brýle a pro sluneční brýle, šňůrky a řetízky k brýlím a slunečním brýlím, pouzdra na brýle, ochranné přílby, přílby pro řidiče, přílby na jízdní kola, pouzdra na přílby, ochranné masky, pouzdra na ochranné masky, pouzdra a obaly, tašky, ochranné tašky a přepravní tašky pro mobilní telefony, tablety, počítače a/nebo jiná elektronická zařízení pro přenos dat, obrazu a zvuku, příslušenství a doplňky pro mobilní telefony, tablety, počítače a/nebo jiná elektronická zařízení pro přenos dat, obrazu a zvuku zejména kryty, sluchátka, sady handsfree, baterie, nabíječky, nabíječky do automobilů, reproduktory, zesilovače zvuku, mikrofony, dotyková pera a hroty, fotoaparáty a kamery, poplašná zařízení a alarmy, bezdrátové terminály, počítačové myši, klávesnice, tiskárny, pásky k hodinkám pro datovou komunikaci se smartphony, magnetické datové nosiče a media, záznamové disky, kompaktní disky, DVD a ostatní digitální nahrávací media, zařízení pro zpracování dat, počítače, počítačový software, software ke stažení z internetu, software ke stažení ve formě mobilní aplikace, aplikace ke stažení pro použití s mobilními zařízeními, stahovatelné elektronické publikace; (14) hodinky, pásky, řemínky a náramky k hodinkám, budíky, mechanismy a strojky do hodin a hodinek, chronometry, ciferníky hodin a hodinek, číselníky [hodinářství], řetízky k hodinkám, hodinková a hodinová skříčka a krystaly do hodinek, pouzdra pro hodiny a hodinky, krabičky na hodinky [prezentace], drahé kovy, surové nebo jako polotovary, náramky a ozdobné kroužky, brože, řetízky, přívěsky [šperky, klenoty, bižuterie], šperky vyráběné technikou cloisonné, náušnice, ozdoby na klobouky [bižuterie, šperky a klenoty], jehlice [bižuterie, šperky a klenoty], medaile, náhrdelníky, prsteny, jehlice a spony do kravat, ozdobné jehlice a špendlíky, skleněná bižuterie (imitace drahokamů), pouzdra na šperky, krabičky z drahých kovů, šperkovičny, kazety na šperky, kroužky na klíče; (18) kůže a imitace kůže, zvířecí kůže, kufrý a cestovní tašky, deštníky a slunečníky, hole, biče a sedlářské výrobky, kabelky, brašny přes rameno, psaníčka, sáčky, pouzdra a taštičky (večerní kabelky), zavazadla, cestovní zavazadla, batohy, peněženky, nákupní tašky, sportovní tašky, plážové tašky, školní tašky, tote brašny, popruhy na zavazadla a kožené řemeny a popruhy, kožené aktovky a kufříky, kufrý a tašky s kolečky, kožené pytle na balení, vaky nebo sáčky (váčky, obálky, pouzdra) z kůže pro balení, cestovní vaky na oděvy, dámské peněženky a náprsní tašky (zejména kožené), pouzdra na klíče a klíčenky z kůže, pouzdra na karty (kožené zboží), kožená pouzdra na řidičské průkazy, kožená pouzdra na vizitky, bedny, truhly a kufrý z kůže, krabice z kůže a z imitace kůže, necesery a kosmetické kufříky, toaletní tašky (prodávané bez vybavení) a tašky na kosmetické sady (prodávané bez vybavení), cestovní soupravy (kožené zboží), síťovky nebo tašky na nákup, přepravní tašky pro zvířata; (25) oděvy, obuv, kloboučnické zboží, košile a trička, oděvy z kůže nebo imitace kůže, pásky [oděvy], kožešiny [oděvy], rukavice [oděvy], šátky a šály, kravaty, pletené zboží, punčochové zboží, ponožky, domácí obuv, plážová, lyžařská nebo sportovní obuv, spodní prádlo.

(730) **Chanel (Société par actions Simplifiée)**, Avenue Charles de Gaulle 135, 92200 Neuilly-sur-Seine, FR
(740) Traplová Hadr Kubát, advokátní a patentová kancelář, Mgr. Jana Šuranová Traplová, advokátka, Přístavní 531/24, Praha 7, Holešovice, 17000

(210) **O-568632**

(220) 17.12.2020

(320) 17.12.2020

(511) 35, 38, 41

(540)

TN LIVE

(510) (35) poskytování prostoru, času a médií pro reklamu, poskytování a pronajímání reklamního prostoru na internetu, poskytování reklamního prostoru, poskytování reklamního prostoru v periodických publikacích, novinách a časopisech, pronájem reklamního času v komunikačních médiích, pronájem reklamního prostoru na webových stránkách, obchodní informace a rady pro spotřebitele (spotřebitelská poradna), předplatné na balíček informatických médií, předplatné na televizní kanál, zásilkový a maloobchodní prodej nahraných nosičů záznamů, audiovizuálních děl, filmů, videozáznamů, hudebních děl, knih, tiskovin, oděvů, módních doplňků, klíčenek, reklamních a propagačních předmětů; (38) televizní vysílání, rozhlasové vysílání, digitální vysílání, satelitní vysílání, televizní vysílání programů, televizní vysílání zábavných, vzdělávacích, dokumentárních, výchovných, zpravodajských, soutěžních, diskusních a informačních pořadů, streaming audio a video materiálů na internetu, služby v oblasti vysílání dat, vysílání televize přes internet, diskusní fóra (poskytování internetových diskusních fór), webcasting, podcasting, video, audio a televizní streaming, televizní komunikační služby, televizní vysílání pro mobilní telefony, vysílání kabelové televize, video vysílání, zpoplatněné televizní vysílání, poskytování blogovacích služeb, poskytování elektronického video spojení, poskytování elektronického zvukového spojení, poskytování přístupu k databázím na internetu, služby umožňující komunikaci jedné osoby z druhou, telematika, šíření, výměna nebo získávání zpráv a informací, šíření elektronických časopisů, informací, elektronických periodik, knih v elektronické podobě, audio nebo audiovizuálních děl prostřednictvím informační nebo datové nebo elektronické nebo komunikační nebo telekomunikační nebo počítačové sítě, zejména internetu, pomocí satelitů a jinými sítěmi, informační služby na internetu související s televizním vysíláním, služby na internetu související s televizním vysíláním, poskytování on-line platformy pro nahrávání, uchovávání, přenos a aktualizaci dat, obrázků, fotografií, 3D aplikací, komunikace; (41) televizní zábava včetně organizace, produkce a prezentace televizních programů, nakladatelství a vydavatelství, ediční činnost, publikační činnost, nahrávání nosičů zvukových nebo obrazových zvukových, půjčování nahraných zvukových a zvukově obrazových záznamů, digitální video, audio a multimediální zábavní vydavatelské služby, elektronické publikování, hudební vydavatelství, reportérské služby, vydávání a publikování knih, časopisů, vydávání hudebních děl, vydávání elektronických publikací, psaní scénářů, tvorba a šíření audiovizuálních děl, zpravodajství, publicistika, televizní zpravodajství, rozhlasové zpravodajství, obrazové zpravodajství, televizní produkce, filmová produkce s výjimkou reklamní, tvorba programů, tvorba a výroba televizních a audiovizuálních programů, agenturní činnost v oblasti kultury, zprostředkování v oblasti kultury, výchovy, zábavy a sportu, výchovná, vzdělávací, soutěžní a zábavní činnost, zábavní služby, zahrnující vývoj, navrhování, výrobu a provádění rozhlasových a televizních programů a/nebo programů poskytovaných prostřednictvím nových médií jako je internet, zábavní nebo kulturní nebo vzdělávací představení, provozování a provádění her a soutěží i veřejných, poskytování on-line elektronických publikací a děl [bez možnosti stažení], poskytování on-line audiovizuálních děl bez možnosti stažení, poskytování filmů a televizních programů bez možnosti stažení, vydávání elektronických knih a on-line časopisů, poskytování publikací z celosvětové počítačové sítě nebo internetu s možností prohledávání, pronájem kinematografických filmů, rozhlasové programy (výroba -), psaní a zveřejňování textů kromě reklamních, vydávání textů, s výjimkou reklamních nebo náborových, výroba divadelních a/nebo jiných představení, organizování kulturních nebo vzdělávacích výstav, poskytování služeb výchovných, vzdělávacích, soutěžních, kulturních a zábavních prostřednictvím internetu a jiných sítí.

(730) **TV Nova s.r.o.**, Kříženeckého náměstí 1078/5a, Praha 5, Hlubočepy, 15200, CZ

(740) Vyskočil, Krošlák a partneři s.r.o., advokátní kancelář, Dana Lukajová, patentový zástupce, Voršilská 130/10, Praha 1, Nové Město, 11000

(210) **O-568633**

(220) 17.12.2020

(320) 17.12.2020

(511) 31, 35

(540)

DOX-BOX

(510) (31) krmiva pro zvířata, konzervovaná krmiva pro zvířata, nápoje pro zvířata, jedlé pochoutky ke žvýkání pro zvířata, suchary pro zvířata, kosti pro psy, pamlsky pro zvířata; (35) služby maloobchodního, velkoobchodního a on-line prodeje výrobků: krmiva pro zvířata, konzervovaná krmiva pro zvířata, nápoje pro zvířata, jedlé pochoutky ke žvýkání pro zvířata, suchary pro zvířata, kosti pro psy, pamlsky pro zvířata, potravní doplňky pro domácí zvířata, potravní doplňky pro domácí zvířata ve formě pamlsků, vitaminové a minerální doplňky pro domácí zvířata, antiparazitní přípravky pro domácí mazlíčky, přípravky kosmetické pro zvířata, šampóny pro zvířata, přípravky do koupele pro zvířata, repelenty pro psy, výrobky určené k osvěžení dechu zvířat, přípravky pro péči o pokožku a srst zvířat, desinfekční přípravky pro zvířata, kartáče pro domácí zvířata, hřebeny pro domácí zvířata, zubní kartáčky a zubní pasty pro domácí zvířata, nádoby a lahve určené pro krmení zvířat, hračky pro domácí zvířata, imitace kostí jako hračky pro psy, polštáře, pelíšky, boudy, krabice, oblečení, vše výše uvedené pro domácí zvířata.

(730) **Syrová Šárka Mgr.**, Velkoosecká 773/5, Praha 9, Vinoř, 19017, CZ

(740) Mgr. Jitka Vejražková, patentový zástupce, Pod Harfou 938/58, Praha 9, Vysočany, 19000

(210) **O-568650**

(220) 18.12.2020

(320) 18.12.2020

(511) 9, 35, 41

(540) <https://isdv.upv.cz/media/link/oz/568650>

SHA-1:380aea3f192ab0bf3daaf16009e8e94301e216a6

(510) (9) hudební video nahrávky, hudební nahrávky; (35) reklamní agentury, reklamní služby rozhlasové a televizní reklamní agentury, psaní scénářů pro reklamní účely; (41) filmová produkce, filmová a video produkce, filmová produkce pro zábavní účely, filmová produkce, jiná než reklamní, zvuková, obrazová a multimediální produkce a fotografie, nahrávací studia, služby televizního studia (nahrávací služby), služby nahrávacího studia pro filmy, služby nahrávacího, filmového, video a televizního studia, služby nahrávacího studia pro televizi, psaní filmových scénářů.

(591) Barevná

(730) **Barta Vaclav**, Za Brodem 441, Mukařov, Srbin, 25162, CZ

(210) **O-568664**

(220) 20.12.2020

(320) 20.12.2020

(511) 45

(540)

REALADS
REALITNÍ ADVOKÁTI

(510) (45) právní služby.

(730) **Realitní advokáti s.r.o.**, Štěpánkova 585/10, Praha 5, Košíře, 15000, CZ

(740) Jindyne s.r.o., U Statku 77, Mnichovo Hradiště, Hněvousice, 29501

(210) **O-568678**
(220) 21.12.2020
(320) 21.12.2020
(511) 12, 25, 35, 41
(540)



(510) (12) vozidla a dopravní prostředky; (25) části oděvů, obuvi a pokrývek hlavy, obuv, oděvy, pokrývky hlavy; (35) obchodní služby a informace pro spotřebitele, pomoc v obchodní a podnikatelské činnosti, management a administrativní služby, reklama, marketing a propagační služby; (41) překladatelské a tlumočnické služby, překladatelské služby, rezervace vstupenek na vzdělávací, zábavní a sportovní aktivity a akce a související rezervací služby, služby v oblasti vzdělávání, zábavy a sportu, výchova, vzdělávání, zábava a sportovní činnost, zveřejňování, oznamování a psaní textů.

(730) **Štípek Jaroslav**, č. p. 198, Rynárec, 39401, CZ

(210) **O-568693**
(220) 21.12.2020
(320) 21.12.2020
(511) 9, 16, 35, 38, 41
(540)



(510) (9) nahané elektronické databáze na nosičích dat, počítačový software (nahané počítačové programy), nahané nosiče digitálních záznamů s multimediálním obsahem, elektronické příručky (nahané nebo stahovatelné), elektronické plánovače a organizéry (stahovatelné), elektronické publikace, elektronické oznamovací tabule, stahovatelné elektronické noviny, stahovatelné elektronické knihy, stahovatelné elektronické publikace v podobě časopisů, stahovatelné softwarové aplikace pro mobilní zařízení, počítačové databáze (nahané nebo stahovatelné software), audioknihy (nahané nebo stahovatelné), elektronické časopisy (nahané nebo stahovatelné); (16) tiskoviny, periodické a neperiodické tiskoviny, časopisy, noviny, knihy, prospekty, plakáty, fotografie, pohlednice, korespondenční listky, dopisní papír, kalendáře, knihařské potřeby, letáky, brožury, obtisky, obalový materiál z papíru a plastických hmot, tiskařské typy a štočky, tištěné propagační materiály; (35) služby profesního networkingu, reklama, inzertní služby, rozšiřování reklamních nebo inzertních materiálů, poskytování obchodních nebo podnikatelských informací, pořádání reklamních a obchodních výstav a předváděcích akcí zboží a služeb, obchodní zprostředkovatelské služby s periodickými, neperiodickými, tištěnými a elektronickými publikacemi; (38) přenos a šíření elektronických tiskovin, časopisů, periodik a knih prostřednictvím počítačové sítě, internetu a satelitu, přenos zpráv a obrazových informací prostřednictvím počítačů, satelitů, telekomunikačních prostředků a sítí, telekomunikační přenos a šíření

informací prostřednictvím teletextu, počítačových sítí, telekomunikačních sítí a internetu; (41) vydávání zábavných, odborných, zpravodajských a vzdělávacích tiskovin, vydávání elektronických časopisů, publikování časopisů, vydavatelská činnost a zpravodajství, výchovná a zábavní činnost, pořádání kulturních akcí, setkání, výstav, soutěží, přednášek.

(730) **A 11 s.r.o.**, Ortenovo náměstí 1524/36, Praha 7, Holešovice, 17000, CZ
(740) **Kopecký Hála & Co.**, advokátní kancelář s.r.o., Mgr. Ondřej Hála, Plynárenská 671, Kolín, Kolín IV, 28002

(210) **O-568770**
(220) 28.12.2020
(320) 28.12.2020
(511) 2, 20, 27, 37
(540)



(510) (2) barviva, bronzové laky, emailové barvy, emaily (laky), fixativy (laky), glazury (barvy, laky), indigo (barvy), klišové nátěry, konzervační přípravky pro dřevo, kopál, kopálový lak, kreozot na konzervaci dřeva, laky, moidla na dřevo, nátěry (barvy), nátěry na dřevo (barvy), oleje na konzervování dřeva, pigmenty, přípravky na povrchovou úpravu dřevěných podlah, přírodní pryskyřice v surovém stavu, ředidla pro barvy, ředidla pro laky, terpentýn (ředidlo pro barvy), tmel (přírodní pryskyřice), výtažky z barvířského dřeva; (20) bedny na hračky, bedny na nářadí, prázdné, ne kovové, bedny, ne kovové, boudy pro domácí mazlíčky, boxy na nářadí, prázdné, ne kovové, desky pod psací stroje, dětská chodítka, dětská koupací lehátka a sedátka, dětské ohrádky, dětské postýlky, divany, domovní čísla, ne kovová, ne podsvícená, držáky záclon a závěsů, ne z textilních materiálů, dřevěné civky na přízi, hedvábí, šňůrky, dřevěné nábytkové příčky, dřevěné nebo plastové žebříky, dřevěné obaly na lahve, dřevěné pásky, dřevěné sudy na čištění vína, dřevěné špulky na přízi, hedvábí, šňůrky, dveřní uzávěry, ne kovové, dveřní zarážky, ne kovové nebo gumové, dveřní zástrčky, ne kovové, dvířka k nábytku, figuríny, figurky (sošky), figurky ze dřeva, vosku, sádry nebo plastu, floky (obuvnické kolíčky), ne kovové, garnýže, háčky na oděvy, ne kovové, háčky na věšení oděvů, ne kovové, háčky na zavěšení tašek, ne kovové, hmoždinky, ne kovové, hnízdící budky pro domácí mazlíčky, identifikační štítky, ne kovové, kádě, kadeřnická křesla, kancelářský nábytek, kartotéky (nábytek), kladky na okna, ne kovové, kladky na vertikálně výsuvná okna, ne kovové, klipsy na těsné uzavření sáčků, knihovny, kohoutky na sudy, ne kovové, kolébky, kolečka k nábytku, ne kovová, kolečka k postelím, ne kovová, kolíky, ne kovové, konzolové stolky (přístěnné stolky), kostry postelí ze dřeva, košíky na přenášení dětí, košíky na přepravu věcí, košíky pro malé kojence, košíčky, ne kovové, koupelnový nábytek s umyvadlem, kování k nábytku, ne kovová, kování k postelím, ne kovová, kozy na řezání, krabice ze dřeva nebo plastu, krejčovské busty, krejčovské figuríny, krejčovské panny, krmelce, kroužky na klíče, ne kovové, krucifixy ze dřeva, vosku, sádry nebo plastu, jiné než šperky, křesla, kukaně, kulaté úchyty (držadla), ne kovové, kůly, ne kovové, laťové přepravní bedny, lavice (nábytek), lékárníčky (skříňky na léky), lišty na rámy obrazů, madla do vany, ne kovová, manipulační palety, ne kovové, mantinely do dětských postýlek, jiné než ložní prádlo, masážní stoly, matice, ne kovové, mobilní schůdky pro nástup cestujících, ne kovové, nábytek, nádoby na míchání malty, ne kovové, nádoby na skladování a přepravu, ne kovové, nádoby na vypouštění oleje, ne kovové, nádrže na tekutá paliva, ne kovové, nádrže, ne kovové nebo zděné, nákladové palety, ne kovové, nástěnky (vývěsky), nekovové vodící kolejnice pro posuvné dveře, nemocniční postele, nohy k nábytku, nožičky k nábytku, nožky, ne kovové, objímky na připevnění potrubí, ne kovové, obruce na sudy, ne kovové, okenní kliky, ne kovové, okenní zarážky, ne kovové nebo gumové, opěrky hlavy (u nábytku), ošatky na chleba, ozdoby na rakve, ne kovové, palubní lehátka, paravány (nábytek), paníky pro obuv (vrchní plátky podpatků), ne kovové, pelechý pro domácí mazlíčky, petlice, plovoucí přepravní nádoby, ne kovové, podhlavníky, podložky do dětských ohrádek, podnosy, ne kovové, podpěry (nábytek), podpěry pro nábytek, ne kovové, podstavce na sudy, ne kovové, podstavce pod květináče, podstavky na sudy, ne kovové, pohovky (chaises longues), pohovky (kratší s opěradlem), pohřební urny, pohyblivé předměty rozeznávané proudem vzduchu (zpravidla tyčinky nebo zvonečky (dekorace), pojízdné servírovací stolky,

pojízdné servírovací stoly (nábytek), pojízdné stoly na počítače (nábytek), police (k nábytku), police do registračních skříní, police na knihy, policové skříně, ponky, ponky, pracovní stoly, postele, postýlky pro malé kojence, poštovní schránky, ne kovové nebo zděné, poutače ze dřeva nebo plastu, pracovní stoly pro práci ve stoje, prádelníky, prádelníky komody, přebalovací pulty připevněné ke zdi, přenosné stoly, přepravní palety, ne kovové, příborníky, příhrádky na talíře, přířezy pro včelí úly, psací stoly, psi boudy, ptačí budky, pulty (stoly), rakve, rámečky do včelích úlů, ramínka na oděvy, rámy na obrazy, rámy na vyšívání, regály (nábytek), registrační skříně, rybářské koše, rýsovací stoly, řečnické pulty, řeznické špalky (stoly), servírovací stoly na kolečkách (nábytek), schůdky (stoličky), ne kovové, schůdky (žebříky), ne kovové, skříně (kuchyňské), skříně na uchování potravin, slavníky, sofa, sochy ze dřeva, vosku, sádry nebo plastu, spojovací kolíky, ne kovové, sprchovací židle, stanové kolíky, ne kovové, stojánky na knihy (nábytek), stojany na časopisy, stojany na deštníky, stojany na klobouky, stojany na květiny (nábytek), stojany na lahve, stojany na noviny, stojany na oblečení (němý sluha), stojany na počítací stroje, stojany na pušky, stojany na ručníky (nábytek), stojany na sudy, ne kovové, stojany na vystavení zboží, stoličky, stoličky pod nohy, stoličky pod nohy, podnožky, stoly a skříňky s umyvadlem (nábytek), stoly pod přenosný počítač, stolní desky, stolové desky, stoly na řezání (nábytek), stoly pod psací stroje, stoly, sudy, ne kovové, svorky na kabely a potrubí, ne kovové, svorky na rámy obrazů, satní skříně, satníky, školní nábytek, škrabadla pro kočky, špunty, ne kovové, šroubovací uzávěry na lahve, ne kovové, šrouby s maticí, ne kovové, šrouby, ne kovové, těsnící uzávěry, ne kovové, toaletní stoly, truhlářské výrobky, truhly, ne kovové, tyče k uchycení schodišťového koberce, tyče na nošení břemen na ramenou, tyče na záclony, tyče na zavěšení obrazů (rámy), tyčky a kůly k rostlinám nebo stromům, ne kovové, úchyty na kartáče, úložné police, úly, umělecké předměty ze dřeva, vosku, sádry nebo plastu, upínací stoly (nábytek), uzamykatelné skříňky, uzávěry na lahve, ne kovové, ne gumové, uzávěry na nádoby, ne kovové, uzávěry, ne skleněné, kovové nebo pryžové, ventily, ne kovové, ne části strojů, věšáky (nábytek), věšáky na klíče (desky), věšáky na klobouky, věšáky na oblečení (němý sluha), vitríny (nábytek), vitríny a stojany na vystavení šperků, vnitřní lamelové rolety, vnitřní okenice (nábytek), vnitřní okenní rolety a žaluzie (nábytek), vnitřní rolety (nábytek), vnitřní okenní rolety a žaluzie z tkaného dřeva, dřevatkané dřevěné rolety (nábytek), volně stojící přepážky (nábytek), volně stojící příčky (nábytek), výdejníky sáčků na psi výkaly, ne kovové, upevněné, vysoké židle pro děti, vývěsní štíty ze dřeva nebo plastu, zajišťovací prvky pro vertikálně výsuvná okna, ne kovová, základy postelí, zástěny (nábytek), zástěny ke krbům (nábytek), zátky do lahví, zátky, ne kovové, závěsné mobily (dekorační pohyblivé sestavy), závěsy (panty) ne kovové, zavírače oken, ne kovové, ne elektrické, závory, ne kovové, žerď na vlajky, ne kovové, židle; (27) čalouny, ne textilní, koberce, linoleum, podlahové krytiny, podložky pod koberce, rákosové rohože, vinylové podlahové krytiny; (37) čalounění, čištění, informace-poskytování informací o opravách, instalace dveří a oken, instalace kuchyňského zařízení, klempířství, lakování, opravy čalounění, restaurování nábytku, truhlářské služby, údržba nábytku.

- (730) **S. M. E. Constructions & facility s.r.o.**, Lipská 2442/6, Brno, Žabovřesky, 61600, CZ
(740) Mgr. Lubomír Kazda, advokát, Půtova 1219/3, Praha 1, Nové Město, 11000

- (210) **O-568781**
(220) 28.12.2020
(320) 28.12.2020
(511) 6, 14, 41
(540)

Nature in Drop

- (510) (6) sochy a umělecké předměty z obecných kovů; (14) šperky, ozdoby (šperky), přívěšky (šperky), drahé šperky, medailonky [šperky], dámské šperky, medailony (šperky), perly [šperky], prsteny (šperky), brože [šperky]; (41) vedení kurzů, vedení dálkových kurzů, vedení výukových kurzů, vedení seminářů a workshopů.
(730) **Vondrakova Olga Mgr., Ph.D.**, Sídliště Plešivec 363, Český Krumlov, Plešivec, 38101, CZ

- (210) **O-568784**
(220) 29.12.2020
(320) 29.12.2020
(511) 3, 5, 35
(540)



- (510) (3) přípravky pro osobní hygienu, kosmetické přípravky, vaginální výplachy pro osobní hygienu nebo jako deodoranty, vaginální výplachy pro intimní hygienu nebo deodorantiční použití, gely pro intimní hygienu, vlhčené hygienické ubrousky, čisticí ubrousky pro intimní hygienu, bylinné výtažky pro kosmetické účely; (5) farmaceutické a léčebné výrobky a přípravky, hygienické přípravky a výrobky, hygienické přípravky pro léčebné účely, zdravotnické prostředky a preparáty v rámci této třídy, vaginální výplachy, přípravky na vaginální výplach k lékařskému použití, léčebné vaginální výplachy, vaginální hydratační přípravky, přípravky pro zvlhčení vagíny, čípky, vaginální čípky, léčivé gely pro intimní péči a hygienu, léčivé vlhčené hygienické ubrousky, balzámy pro léčebné účely, kosmetické přípravky pro léčebné účely, bylinné výtažky pro léčebné účely, potravinové doplňky pro léčebné účely, vitaminové přípravky a doplňky; (35) reklama, propagace, marketing, reklama, propagace a marketing on-line, služby v oblasti reklamy a propagace prodeje, distribuce vzorků výrobků, obchodní poradenské služby, obchodní informace a rady pro spotřebitele (poradna pro spotřebitele), obchodní zprostředkovatelské služby, zajišťování obchodních transakcí a obchodních kontaktů, prezentace zboží a služeb, služby předvádění výrobků a vystavování zboží, maloobchodní služby, velkoobchodní služby, nákup, prodej, on-line nákup a on-line prodej výrobků uvedených výše ve třídách 3 a 5 tohoto seznamu, zprostředkování nákupu a prodeje výrobků uvedených výše ve třídách 3 a 5 tohoto seznamu.
(591) Barevná
(730) **Dr. Max BDC, s.r.o.**, Na Florenci 2116/15, Praha 1, Nové Město, 11000, CZ
(740) Mgr. Martina Zdvihalová, Ph.D. - patentová a právní kancelář, Mgr. Martina Zdvihalová Ph.D., K Pazderně 2031, Benešov, 25601

- (210) **O-568785**
(220) 29.12.2020
(320) 29.12.2020
(511) 3, 5, 35
(540)

SKINEXPERT BY DR. MAX

- (510) (3) kosmetické produkty a přípravky, parfumerie a vonné přípravky, přípravky pro osobní hygienu, přípravky pro ústní hygienu, líčidla, mýdla a gely, přípravky do koupele, přípravky pro péči o pleť, oči a nehty, přípravky pro péči o vlasy, vonné oleje a aromatické výtažky; (5) kosmetické přípravky a výrobky s léčebnými účinky; (35) reklama, propagace, marketing, reklama, propagace a marketing on-line, služby v oblasti reklamy a propagace prodeje, distribuce vzorků výrobků, obchodní poradenské služby, obchodní informace a rady pro spotřebitele (poradna pro spotřebitele), obchodní zprostředkovatelské služby, zajišťování obchodních transakcí a obchodních kontaktů, prezentace zboží a služeb, služby předvádění výrobků a vystavování zboží, maloobchodní služby, velkoobchodní služby, nákup, prodej, on-line nákup a on-line prodej kosmetických produktů a přípravků, parfumerie a vonných přípravků, přípravků pro osobní hygienu, přípravků pro ústní hygienu, líčidel, mýdel a gelů, přípravků do koupele, přípravků pro péči o pleť, oči a nehty, přípravků pro péči o vlasy, vonných olejů a aromatických výtažků, kosmetických

přípravků a výrobků s léčebnými účinky, zprostředkování nákupu a prodeje kosmetických produktů a přípravků, parfumerie a vonných přípravků, přípravků pro osobní hygienu, přípravků pro ústní hygienu, líčidel, mýdel a gelů, přípravků do koupele, přípravků pro péči o pleť, oči a nehty, přípravků pro péči o vlasy, vonných olejů a aromatických výtažků, kosmetických přípravků a výrobků s léčebnými účinky.

(730) **Dr. Max BDC, s.r.o.**, Na Florenci 2116/15, Praha 1, Nové Město, 11000, CZ

(740) Mgr. Martina Zdvihalová, Ph.D. - patentová a právní kancelář, Mgr. Martina Zdvihalová Ph.D., K Pazderně 2031, Benešov, 25601

(210) **O-568832**

(220) 04.01.2021

(320) 04.01.2021

(511) 6, 9, 14, 20, 25, 35

(540)



(510) (6) kovové identifikační náramky, kovové psí známky, přívěšky na klíče z obecných kov; (9) chytré náramky; (14) náramky, náramky (šperky),

postříbřené náramky, koráلكové náramky, náramky (šperky), identifikační náramky (klenoty), náramky na kotníky, přívěšky na náramky, náramky a hodinky (kombinace), náramky vyrobené z gumy nebo silikonu se vzorem nebo nápisem, bižuterie, bižuterie a ozdoby, ozdoby z bižuterie, šperky, dámské šperky, skříňky na šperky, šperky na tělo, šperky v podobě koráلكů, šperky nevyrobené z drahých kovů, pouzdra na šperky a pouzdra na hodiny a hodinky, kovové přívěšky na klíče, přívěšky na klíče, přívěšky ke kroužkům na klíče, meditační koráلكy, koráلكy pro výrobu šperků; (20) identifikační náramky, nekovové, identifikační náramky, nekovové, skříňky na šperky; (25) kapuce (oblečení), neformální oblečení, sportovní oblečení, oblečení pro volný čas, kšilty proti slunci (oblečení); (35) prodej, a to maloobchodní i velkoobchodní (i po internetu) s výrobky uvedenými výše ve třídách 6, 9, 14, 20 a 25.

(591) Barevná

(730) **Identitid s.r.o.**, Průmyslová 676/34, Praha 10, Malešice, 10800, CZ

Zamítnuté a částečně odmítnuté/zamítnuté přihlášky ochranných známek po zveřejnění

Zjistí-li Úřad v průběhu řízení o námitkách, že přihlašovaná ochranná známka nespĺňuje podmínky pro zápis, přihlášku zamítne. Zjistí-li, že přihlašovaná ochranná známka nespĺňuje podmínky pro zápis jen pro některé výrobky nebo služby, přihlášku odmítne/zamítne v rozsahu výrobků nebo služeb, pro které přihláška nespĺňuje podmínky zápisu. S ohledem na tuto skutečnost, obsahuje tato kapitola údaje o rozhodnutích o zamítnutí přihlášky ochranné známky v celém nebo částečném rozsahu na základě ustanovení § 26 zákona č. 441/2003 Sb.

Údaje o výsledku rozhodnutí (zamítnutí přihlášky, částečné odmítnutí/zamítnutí přihlášky) jsou uvedeny jako datum právní moci rozhodnutí/výsledek rozhodnutí.

(210) **O-558551**

(540)



27.01.2021/NABYTÍ P.M. - ČÁSTEČNÉ ZAMÍTNUTÍ PŘIHL. PO ZVEŘ.

Zamítnuté námítky týkající se ochranných známek

V průběhu řízení o námítkách může být Úřadem zjištěno, že přihlašovaná ochranná známka, která byla zveřejněna ve Věstníku, nezasahuje do zákonem chráněných starších práv třetích osob, tzv. namítajících, uvedených v ustanovení § 7 zákona č. 441/2003 Sb., a proto Úřad námítky zamítne. Údaje o rozhodnutích o zamítnutí námítek na základě ustanovení § 26 zákona č. 441/2003 Sb. jsou obsaženy v této kapitole.

(210) **O-539844**

(540)

KetoFit

22.01.2021/ NABYTÍ P.M. – ZAMÍTNUTÍ NÁMITEK

(210) **O-562981**

(540)

AGRO
produkce s. r. o.

(210) **O-562977**

(540)



22.01.2021/ NABYTÍ P.M. – ZAMÍTNUTÍ NÁMITEK

22.01.2021/ NABYTÍ P.M. – ZAMÍTNUTÍ NÁMITEK

Přehled zápisů ochranných známek bez změny ve vztahu ke zveřejněným přihláškám

Kapitola obsahuje údaje o ochranných známkách zapsaných na základě ustanovení § 28 odst. 1 zákona č. 441/2003 Sb., u kterých nedošlo ke změně údajů oproti zveřejněné přihlášce ochranné známky.

Číselný přehled (111)											
383776	383777	383778	383779	383780	383781	383782	383783	383784	383785	383786	383787
383788	383789	383790	383791	383792	383793	383794	383795	383796	383797	383798	383799
383800	383801	383802	383803	383804	383805	383806	383807	383808	383809	383810	383811
383812	383813	383814	383815	383816	383817	383818	383819	383820	383821	383822	383823
383824	383825	383826	383827	383828	383829	383830	383831	383832	383833	383834	383835
383836	383837	383838	383839	383840	383841	383842	383843	383844	383845	383846	383847
383848	383849	383850	383851	383852	383853	383854	383855	383856	383857	383858	383859
383860	383861	383862	383863	383864	383865	383866					

Zápisy ochranných známek bez změny ve vztahu ke zveřejněným přihláškám

- (111) **383776**
(220) 16.05.2019
(320) 16.05.2019
(442) 26.06.2019
(151) 27.01.2021
(730) **Městské muzeum Mariánské Lázně**, Goethovo náměstí 11/11, Mariánské Lázně, 35301, CZ

- (740) Langrova, s.r.o., Skrétova 1011/48, Plzeň, Jižní Předměstí, 30100
(210) O-555991

- (510) (9) nahrané i nenahrané nosiče záznamů, informací, obrazu a zvuku, zejména DVD, CD-ROMy a další multimediální nosiče; (14) acháty, brože (šperky), figurky (sošky) z drahých kamenů, hodinky, hodiny, klenoty, klíčenky (bižuterie), jehlice do kravat, medaile, přívěsky (šperky), řetízky (šperky), šperky; (16) papír a papírenské výrobky, papířnická konfekce, papírové tašky, výrobky z lepenky, a to kartóny, krabice, obalový materiál, reklamní nosiče, knihy, tiskoviny, noviny, časopisy, reklamní a propagační předměty obsažené v této třídě, plakáty, prospekty, programy, kalendáře, mapy, nástěnné mapy, samolepky, fotografie, dopisní papíry, papírové kulisy; (21) figurky (sošky) a busty z porcelánu, terakoty nebo skla, hrnčičské zboží, korbele, výrobky z křišťálového skla, květináče, soupravy sklenic na pití, kávové a čajové servisy, talíře ozdobné a pamětní; (35) reklama, propagace, marketing, pronájem reklamních ploch a materiálů, včetně reklamních ploch na Internetu a v sociálních sítích, reklamní agentury, sekretářské služby, foto kopírování, služby (telefonní vzkazy a dotazy), televizní a rozhlasová reklama, venkovní reklama, aranžování výkladů, vylepování plakátů, vyhledávání sponzorů; (41) vydavatelská a nakladatelská činnost, vydávání elektronických knih a časopisů on-line, elektronické publikování (DTP), poskytování on-line elektronických publikací (bez možnosti stahování), digitální zpracování obrazu a zvuku (služby), filmová tvorba, rozhlasové a televizní programy (výroba), obrazové zpravodajství, filmové projekce, výroba divadelních a jiných představení, divadelní představení, titulky (opatrování), tlumočení znakové řeči, informace o výchově a vzdělávání, služby v oblasti prodeje vstupenek (kultura a zábava), předprodej vstupenek, knihovny (půjčovny knih), pojiždný knihovní servis, půjčování filmů, DVD a dalších multimediálních nosičů, organizování konferencí, kongresů a seminářů, organizování autorských čtení, zveřejňování textů kromě reklamních, organizování a pořádání koncertů, organizování festivalů a kulturních akcí, organizování plesů, služby poskytované orchestry, organizování představení (manažerské služby), živá představení, školství, vzdělávací pořady pro školy, vzdělávací pořady pro učitele, vzdělávací informace.

- (511) 9, 14, 16, 21, 35, 41
(540)



- (111) **383777**
(220) 19.06.2019
(320) 19.06.2019
(442) 14.08.2019
(151) 27.01.2021
(730) **GRAWE, s.r.o.**, Pod pekárny 338/12, Praha 9, Vysočany, 19000, CZ
(740) MACH LEGAL, advokátní kancelář s.r.o., JUDr. Tomáš Mach Ph.D., Viktora Huga 377/4, Praha 5, Smíchov, 15000

- (210) O-556707
(510) (35) obchodní zprostředkovatelské služby a obchodní informace pro spotřebitele, reklamní, marketingové a propagační služby, pronájem kancelářských strojů a zařízení; (36) správa majetku, inkasování nájemného, konzultace o nemovitostech, akvizice pozemků k pronájmu, pronájem nemovitostí a majetku, služby nemovitostní (realitní služby); (45) duševní vlastnictví (licence -), ochrana duševního vlastnictví, udělování licencí k duševnímu vlastnictví, poradenství v oblasti duševního vlastnictví.

- (511) 35, 36, 45

- (540)

GRAWE

- (111) **383778**
(220) 30.09.2019
(320) 30.09.2019
(442) 30.10.2019
(151) 27.01.2021
(730) **SANOFI**, rue La Boétie 54, Paris, 75008, FR
(740) Čermák a spol., JUDr. Karel Čermák Ph.D., LL.M., Elišky Peškové 735/15, Praha 5, Smíchov, 15000
(210) O-558812
(510) (5) farmaceutické přípravky, farmaceutické výrobky pro úlevu od bolesti, analgetika.
(511) 5
(540)

DEXALGIN

- (111) **383779**
(220) 14.10.2019
(320) 14.10.2019
(442) 21.10.2020
(151) 27.01.2021
(730) **Katrušáková Eva Mgr.**, Třanovského 80/2, Český Těšín, 73701, CZ
(740) Šetina, Komendová & Partners s.r.o., Mgr. Ing. Petra Lupieňská, Florianova 440/17, Brno, Královo Pole, 61200
(210) O-559148
(510) (9) nahrané a nenahrané nosiče obrazu a zvuku; (16) tiskoviny všeho druhu, zejména knihy, propagační materiály, plakáty, katalogy, periodické a neperiodické publikace, programy, bulletiny, fotografie, drobné papírové výrobky, zejména obtisky, omalovánky, vystřihovánky, drobné propagační materiály, obalové materiály, herní plány, učební a školní potřeby a pomůcky v rámci této třídy; (35) vydávání reklamních nebo náborových propagačních a inzertních textů, průzkum veřejného mínění, styky s veřejností, rozšiřování reklamních nebo inzertních materiálů, průzkum trhu, marketingové studie, organizování komerčních nebo reklamních výstav, obchodní reklama, inzertní a reklamní činnost, reklama; (36) organizování dobročinných sbírek; (41) organizování živých vystoupení, pořádání odborných kurzů, školení, výuky a jiných vzdělávacích akcí, poskytování informací a poradenství v oblasti výchovy a vzdělávání (zejména dětí), organizování kulturních a vzdělávacích výstav, soutěží a přehlídek, výroba videofilmů, vydavatelské a nakladatelské činnosti včetně vydávání knih, instruktážní a výchovný výcvik, půjčování filmů, překladatelské služby, výroba divadelních nebo jiných představení, pronájem audionahrávek, praktický výcvik, poskytování on-line elektronických publikací, organizování a vedení symposií a seminářů, výchovně-zábavné služby, konzultační služby v oboru výchovy a vyučování dětí.

- (511) 9, 16, 35, 36, 41

- (540)

Celé Česko čte dětem

- (111) **383780**
(220) 24.10.2019
(320) 24.10.2019
(442) 21.10.2020
(151) 27.01.2021
(730) **Prague Convention Bureau, z.s.**, Rytířská 398/26, Praha 1, Staré Město, 11000, CZ
(740) Dana Lukajová, patentový zástupce, Voršilská 130/10, Praha 1, Nové Město, 11000
(210) O-559410
(510) (35) reklamní, marketingové a propagační služby, pomoc v obchodní a podnikatelské činnosti, management a administrativní služby, obchodní analýzy, průzkum a informační služby, pomoc při řízení obchodní činnosti, průzkum trhu, služby vztahů s veřejností (public relations), služby plánování schůzek (kancelářské práce), psychologické testování pro výběr

zaměstnanců, správa programů pro pravidelné cestující v letecké dopravě, správa zákaznických věrnostních programů, subdodavatelské služby (obchodní asistence), sekretářské práce (služby), nábor zaměstnanců, pracovní agentury, výstavy pro obchodní nebo průmyslové účely, zprostředkování reklamy, zprostředkování stáží, zprostředkovatelé reklamy, zprostředkovatelské služby v oblasti reklamy, asistence v oblasti obchodního managementu, obchodní konzultační a poradenské služby, outsourcingové služby týkající se obchodní činnosti, plánování obchodních setkání, pronájem kancelářských strojů, správa kulturních a vzdělávacích výměnných programů, nábor personálu, personální poradenství, pomoc v personálním řízení, zajišťování dočasných pomocných kancelářských zaměstnanců; (39) doprava a přeprava, doprovázení cestujících, cestování (rezervace -), informace o dopravě, kurýrní služby (zprávy nebo zboží), nošení zavazadel, organizování výletů, parkování aut, přeprava výletní lodí, půjčovna automobilů, rezervace místenek, služby v oblasti cestování a osobní doprava, zprostředkování přepravy a dopravy, služby zajišťování dopravy, zprostředkování skladování zavazadel, zprostředkování pronájmu automobilů, zprostředkování přepravních služeb, zprostředkování doprovázení turistů, zprostředkování dopravy cestujících, zprostředkování dopravních služeb, agentury na zprostředkování zájezdů, zprostředkování dopravy do hotelů a z nich, provázení turistů, poskytování informací vztahujících se k dopravě, organizování cest, rezervace cest, organizování zájezdů, organizování služebních cest, organizování a rezervace exkurzí, organizování cestovních zájezdů, pořádání exkurzí jako součásti organizovaných zájezdů, organizování jednodenních výletů, doprava (rezervace -); (41) informace o možnostech rekreace, informace o možnostech zábavy, informace o výchově a vzdělávání, koučink (školení), organizování a vedení konferencí, organizování a vedení kongresů, organizování a vedení seminářů, organizování kulturních nebo vzdělávacích výstav, plánování zábavních večírků, pořádání soutěží (vzdělání nebo zábava), poradenství při výběru povolání, poskytování rekreačních zařízení, překladatelské a tlumočnické služby, profesní rekvalifikace, půjčování audio zařízení, půjčování filmů, půjčování sportovního vybavení s výjimkou vozidel, půjčování kinematografických zařízení, školení (pořádání a řízení), služby osobního trenéra (fitness trénink), služby prodeje vstupenek (zábava), služby týkající se prázdninových táborů (zábava), výuka, zkoušení, přezkoušení, zprostředkování vstupenek na zábavní akce, vzdělávání (informace o -), vzdělávací kurzy, odborné vzdělávání a školení, pořádání a vedení workshopů (školení), poradenské služby v oblasti školení, pořádání a vedení pracovních setkání (školení), zábava, pobavení, informace o zábavě, plánování a organizace večírků (zábava), módní přehlídky pro zábavní účely (organizace), organizování a vedení soutěží (výchova a zábava), pořádání a vedení setkání v oblasti zábavy, rezervace míst na zábavní akce a sportovní události, kongresy (pořádání kongresů), organizování výstav vztahujících se ke kultuře nebo vzdělání, rezervace lístků a objednávkové služby pro rekreační a volnočasové akce; (43) hotelové služby, penziony, pronajímání jednacích místností, recepční služby v zařízeních pro dočasné ubytování (správa příchoďů a odchodů), restaurační služby, rezervace penzionů, služby rezervace pokojů, tábory prázdninové (ubytovací služby -), ubytovací kanceláře (hotely, penziony), ubytovny pro turisty, zajišťování hromadného stravování (catering), zprostředkovávání rezervací dočasněho ubytování, poskytování informací o možnostech ubytování na cestách a rezervování ubytování pro turisty, rezervace ubytování, poskytování jídla a nápojů, dočasné ubytování, rezervace v restauracích (služby), zajišťování stravování a nápojů v restauracích a barech, poskytování stravování a nápojů pro veletržní a výstavní prostory, zajišťování stravování a nápojů pro konferenční prostory.

(511) 35, 39, 41, 43

(540) **Prague Convention Bureau**

(111) **383781**

(220) 18.11.2019

(320) 18.11.2019

(442) 21.10.2020

(151) 27.01.2021

(730) **BR Group a.s.**, Poděbradova 2738/16, Ostrava, Moravská Ostrava, 70200, CZ

(740) **FORLEX s.r.o.**, advokátní kancelář, Mgr. Pavel Říha, advokát, Poděbradova 2738/16, Ostrava, Moravská Ostrava, 70200

(210) O-559893

(591) Barevná

(510) (1) chemické látky pro použití v průmyslu, vědě a v oblasti fotografie, jakož i v zemědělství, zahradnictví a lesnictví, umělé pryskyřice v surovém stavu,

plastické hmoty v surovém stavu, hasicí a protipožární směsi, přípravky na kalení a pájení, látky na čišnění zvířecích kůží, lepidla pro použití v průmyslu, tmely a jiné výplňové pasty, kompost, hnůj, hnojivo, biologické přípravky pro použití v průmyslu a vědě; (2) barvy, nátěry, laky, konzervační přípravky proti korozi a proti deterioraci dřeva, barviva, inkousty pro tisk, značkování a rytecké práce, přírodní pryskyřice v surovém stavu, listkové a práškové kovy pro použití při malování, dekorování, tisku a v umění; (6) obecné kovy a jejich slitiny, rudy, kovové materiály pro stavebnictví a konstrukce, přenosné kovové budovy, neelektrické kabely a dráty z obecných kovů, drobné kovové železářské výrobky, kovové kontejnery pro skladování nebo přepravu, sejfy, kovové dveřní a okenní uzávěry tyčové, kovové dveřní a okenní uzávěry ostatní, vrchní dveřní, vratová a okenní kování kovová, ostatní dveřní a okenní kování kování, kovová nábytková kování, doplňková nábytková kování kovová, stavební kovové závěsy dveřové, bednové kování kovové, kovové formy a modely, zámečnické kovové výrobky, kovové výrobky neuvedené v jiných třídách, a to panely, přístrojové panely, desky, konzole, kabinety a mechanické díly pro elektrotechniku, telekomunikace a výrobu strojů (bez elektro vybavení), měděné dílce, kovové spojky a kovové spojky, kovové horolezecké spojovací prostředky, spojky, skoby, karabiny, kotvicí zařízení, stoupací železa, kotevní prostředky proti pádům z výšky, vklíněnce a kladky; (7) obráběcí stroje, motorem poháněné nástroje a motorem poháněná nářadí, motory (s výjimkou motorů pro pozemní vozidla), vstříkovací formy - nástroje pro vstříkování termoplastů (části strojů), spojky pro stroje a součásti strojních převodů (s výjimkou spojek a součástí převodů pro pozemní vozidla), zemědělské nástroje a nářadí (s výjimkou ručních nástrojů a nářadí na ruční pohon), lišně pro vejce, výdejní automaty, elektrické zvedací zařízení, planetové kladkostroje se vzduchovým motorem, příslušenství elektrických zvedacích zařízení, vzduchové motory, pneumatické rozvaděče, součásti pneumatických obvodů, magnetické rošty; (9) přístroje a nástroje vědecké, výzkumné, navigační, geodetické, fotografické, kinematografické, audiovizuální a optické, přístroje a nástroje pro vážení, měření, signalizaci, detekci, testování, inspekci, záchranu a výuku, zařízení a přístroje pro vedení, přepínání, přeměnu, akumulaci, regulaci nebo řízení distribuce nebo použití elektrického proudu, zařízení a nástroje pro záznam, přenos, reprodukci nebo zpracování zvuku, obrazu nebo dat, média se záznamem a stahovatelná média, počítačový software, prázdná digitální nebo analogová záznamová a úložná média, mechanismy pro zařízení uváděná do chodu vhozením mincí, registrační pokladny, výpočetní zařízení, počítače a periferní zařízení počítačů, potápěčské obleky, potápěčské masky, špunty do uší pro potápěče, nosní klipsy pro potápěče a plavce, potápěčské rukavice, dýchací přístroje pro plavání pod vodou, hasicí přístroje, ochranné oděvy, rukavice a přilby, vše určené pro práci ve výškách, ochranné brýle a jejich části, záchraná pásová zařízení, tlumiče pádů, ochranné pomůcky dýchacích orgánů, zejména dýchací masky (ne pro lékařské účely), záchraná slaňovací přístroje, bezpečnostní záchraná postroje a smyčky, záchraná sedací postroje, záchraná kotvicí zařízení pro práci ve výškách, ochranné polohovací systémy pro pracovní polohování a prevenci proti pádům z výšky, prostředky a zařízení určené pro osobní zajištění proti pádům z výšky, zejména slaňovací zařízení, spojovací prostředky, tlumiče pádů, zachycovací postroje, spojky, systémy zachycení pádu, osobní ochranné prostředky pro pracovní polohování a prevenci proti pádům z výšky - pracovní polohovací systémy, měřiče a jejich součásti, elektrické regulační prvky a jejich součásti, měřidla, sportovní přilby; (12) vozidla, dopravní prostředky pro pohyb po zemi, vodě nebo vzduchem, automobilové zámky, uzávěry palivových nádrží automobilů; (17) kaučuk, gutaperča, guma, azbest, slída, nezpracované a jako polotovary a jejich náhražky, plastické hmoty a pryskyřice v extrudované formě pro použití ve výrobě, těsnicí, ucpávací a izolační materiály, ohebná nekovová potrubí, trubky a hadice, fólie, desky, tyče z termoplastů; (18) kůže a imitace kůže, zvířecí kůže a usně, zavazadla a tašky, batohy, batohy pro horolezce, batohy turistické, dětské batohy, brašny lovecké, kabelky, deštníky a slunečníky, vycházkové hole, turistické hole, biče, postroje a sedlářské výrobky, obojky, vodítka a oblečky pro zvířata, klíčenky, chlebníky, pásky z kůže, závěsné pásky na nošení z kůže, popruhy z kůže, závěsné řemeny z kůže, kožené pytle, závěsné mošny, brašny na nářadí (prázdné), obaly na oděvy (cestovní), kožená pouzdra, kožené tašky, zejména kožená pouzdra a tašky na zbraně, torby, tomy; (22) lana a provazy, provazy z textilních vláken surových nebo umělých, z papíru nebo plastických hmot, pletené provazy na zhotovování bičů, lana (s výjimkou kovových), lana bezpečnostní (pro zajištění předmětů), lana horolezecká, lana dynamická, lana lodní svinovací, lana vlečná pro automobily, lana žíněná a vláknitá, lana statická, speleologická a pracovní, lana nízkoprůtažná, motouzy, pásky balící nebo lemovací (s výjimkou kovových), pásky (s výjimkou kovových na uvazování), popruhy konopné, popruhy na manipulování s nákladem (s výjimkou kovových), nekovové

popruhy, popruhy (nekovové) na manipulaci s břemeny, provazové žebříky, nylonové struny pro vyžínání plevelu, šnůry, sítě, sítě houpačí, sítě na maskování, síťky na praní prádla, síťovina, stany a plachty, plátěné přístřešky, lodní plachty ochranné, plachty na maskování, plachty lodní, plachty vozové, plachty větrné dehtované, plachty pro plachtění na lyžích, plachtovina, plachtovina nepromokavá, plachtovina nepromokavá dehtová, markýzy z textilních a syntetických materiálů, pytle (neobsažené v jiných třídách), pytle pro přepravu a skladování sypkých materiálů, pytle na poštu, pytle na přepravu a uskladnění volně loženého (sypaného) zboží, pytle pro praní pleteného zboží, pytlíky textilní na balení, tašky textilní (obaly), textilní obaly, materiály na vycpávání a výplně (s výjimkou papíru, lepenky, gumy a plastu), textilní materiály ze surových vláken a jejich náhražky, textilní vlákna, dřevěné hobliny, piliny, sisal, visutá lůžka, těsnicí materiály (s výjimkou gumových a plastových), dřevitá vlna, rolety ze syntetických materiálů, výstroje na malé plachetnice, a to vyvazovací lana s délkou minimálně 5m, 10 m nebo 15m, plouvoucí lana k záchranným kruhům; (23) příze a nitě pro textilní účely, řezaná umělá vlákna pro textilní účely; (24) textilie a náhražky textilií, bytové textilie, textilní a plastové záclony a závěsy, tkaniny, pokrývky, prádlo ložní, prádlo stolní, textilie (materiály), textilie na výrobu tapet, textilie imitující kůži, textilie netkané, textilie pro koupelny (s výjimkou oděvů), textilie vlněné, textilie z juty, textilie ze syntetických materiálů (náhražkové tkaniny), textilie žinylkové, látky bavlněné, textilie nepropouštějící plyn pro vzdušné balóny, cestovní příkrývky, kapesníky látkové, látky, ložní pokrývky a příkrývky, lůžkoviny, záclony okenní, potahy na postele, potahy na matrace, potahy na nábytek z textilních materiálů, potahy na nábytek ze syntetických materiálů, prostěradla, povlečení, přehozy na postele, ručníky (textilní), spací pytle, vlaječky (ne z papíru), textilní doplňky, a to textilní ochrana na lana, textilní ochrana na horolezecká lana, textilní ochrana na lodní lana, textilní etikety a štítky, textil a textilní zboží nezahrnuté v jiných třídách, pokrývky z kožešiny; (25) oděvy, sportovní oděvy, obuv, sportovní obuv, obuv pro horolezectví a turistiku, protiskluzné pomůcky pro obuv, oděvy z kůže včetně napodobenin kůže, oblečení pro horolezectví a skialpinismus, uniformy všeho druhu, pokrývky hlavy, rukavice, pláštěnky; (28) hry, hračky a výrobky určené ke hraní, hračky z termoplastů, společenské hry, stolní hry, zařízení na videohry, potřeby pro gymnastiku a sport, které nejsou uvedeny v jiných třídách, nářadí pro sporty a různé hry, rybářské potřeby, horolezecká výstroj v rámci této třídy, horolezecké úvazky, slaňovací zařízení, pohyblivé a zatahovací zachycovače pádu (sportovní potřeby), spojovací prostředky, tlumiče pádu (sportovní potřeby), horolezecké polohovací systémy (sportovní potřeby), horolezecké zachycovací postroje (sportovní potřeby), horolezecké sedací postroje a sedací pásy (sportovní potřeby), horolezecké navazovací úvazky, ochranné vycpávky jako součást sportovní výstroje, rukavice ke sportu, zejména pro horolezectví nebo parašutismus, houpačky, posilovací stroje, sítě (sportovní potřeby), tenisové sítě, zařízení pro kulturistiku, gymnastické zařízení, zdvihací pásy na závaží (sportovní nářadí), výplety raket, vázání na lyže, sportovní trenážery, šnůry na surfovací prkna, surfování vrána, pytle na lyže, sportovní chrániče (nikoliv hlavy, úst a zubů), chrániče kolen - nákolníky (sportovní potřeby), chrániče na holeně (sportovní potřeby), chrániče na lokty (sportovní potřeby), cvičné pytle, činky, vánoční ozdoby; (37) stavebnictví, opravy, a to opravy motorových navijáků a zatahovacích zachycovačů pádu, opravy a servis výrobků uvedených výše ve třídách 6, 7 a 9, opravy a servis výrobků ze třídy 8, a to klíčů (ruční nářadí), nástrojů na vyříznutí tvaru (ruční nástroje) a šidel na rozplétání lan, opravy a servis výrobků ze třídy 20, a to vodovodních ventilů z plastu, nekovových zámků na vozidla, nekovových zámků (ne elektrických), nekovových závěsů (pantů) a nekovových zavíračů oken (ne elektrických), instalační služby, a to instalace pevných kotvicích vedení, poddajných kotvicích vedení a výrobků uvedených výše ve třídě 6; (39) doprava, balení a skladování zboží, organizování cest; (40) zpracování materiálů, a to srážení polypropylenových pásků a vláken a polyamidových vláken v autoklávu, apretace polyamidových přízí, apretace HMPE a polyamidových lan, apretace textilií, barvení textilií, lemování okrajů textilií, nepromokavá úprava textilií, ohnivzdorná úprava textilií, prošívané textilií, úprava textilií, regenerace dřív, recyklace polypropylenových materiálů a recyklace termoplastů, recyklace a regenerace odpadů z termoplastů, povrchové úpravy a svařování kovů, elektrolytické pokovování, úpravy a povrchové úpravy materiálů, zejména leštění brusné, obrábění, kovoobrábění, obrušování, broušení, perforování (děrování), řezání pilou, hoblování, škrabání; (41) vzdělávání, školení, zábava, sportovní a kulturní činnosti.

(511) 1, 2, 6, 7, 9, 12, 17, 18, 22, 23, 24, 25, 28, 37, 39, 40, 41

(540)

BR GROUP

- (111) **383782**
(220) 18.11.2019
(320) 18.11.2019
(442) 21.10.2020
(151) 27.01.2021
(730) **BR Group a.s.**, Poděbradova 2738/16, Ostrava, Moravská Ostrava, 70200, CZ
(740) FORLEX s.r.o., advokátní kancelář, Mgr. Pavel Řiha, advokát, Poděbradova 2738/16, Ostrava, Moravská Ostrava, 70200
(210) O-559894
(510) (1) chemické látky pro použití v průmyslu, vědě a v oblasti fotografie, jakož i v zemědělství, zahradnictví a lesnictví, umělé pryskyřice v surovém stavu, plastické hmoty v surovém stavu, hasicí a protipožární směsi, přípravky na kalení a pájení, látky na čízení zvířecích kůží, lepidla pro použití v průmyslu, tmely a jiné výplňové pasty, kompost, hnůj, hnojivo, biologické přípravky pro použití v průmyslu a vědě; (2) barvy, nátěry, laky, konzervační přípravky proti korozi a proti deterioraci dřeva, barviva, inkousty pro tisk, značkování a rytecké práce, přírodní pryskyřice v surovém stavu, listkové a práškové kovy pro použití při malování, dekorování, tisku a v umění; (6) obecné kovy a jejich slitiny, rudy, kovové materiály pro stavebnictví a konstrukce, přenosné kovové budovy, neelektrické kabely a dráty z obecných kovů, drobné kovové železářské výrobky, kovové kontejnery pro skladování nebo přepravu, sejfy, kovové dveřní a okenní uzávěry tyčové, kovové dveřní a okenní uzávěry ostatní, vrchní dveřní, vratová a okenní kování kovová, ostatní dveřní a okenní kování kování, kovová nábytková kování, doplňková nábytková kování kovová, stavební kovové závěsy dveřové, bednové kování kovové, kovové formy a modely, zámečnické kovové výrobky, kovové výrobky neuvedené v jiných třídách, a to panely, přístrojové panely, desky, konzole, kabinety a mechanické díly pro elektrotechniku, telekomunikace a výrobu strojů (bez elektro vybavení), měděné dílce, kovové spojky a kovové propojky, kovové horolezecké spojovací prostředky, spojky, skoby, karabiny, kotvicí zařízení, stoupací železa, kotevní prostředky proti pádům z výšky, vklíněnce a kladky; (7) obráběcí stroje, motorem poháněné nástroje a motorem poháněná nářadí, motory (s výjimkou motorů pro pozemní vozidla), vstříkovací formy - nástroje pro vstříkování termoplastů (části strojů), spojky pro stroje a součásti strojních převodů (s výjimkou spojek a součástí převodů pro pozemní vozidla), zemědělské nástroje a nářadí (s výjimkou ručních nástrojů a nářadí na ruční pohon), líhňe pro vejce, výdejní automaty, elektrické zvedací zařízení, planetové kladkostroje se vzduchovým motorem, příslušenství elektrických zvedacích zařízení, vzduchové motory, pneumatické rozvaděče, součásti pneumatických obvodů, magnetické rošty; (9) přístroje a nástroje vědecké, výzkumné, navigační, geodetické, fotografické, kinematografické, audiovizuální a optické, přístroje a nástroje pro vážení, měření, signalizaci, detekci, testování, inspekci, záchranu a výuku, zařízení a přístroje pro vedení, přepínání, přeměnu, akumulaci, regulaci nebo řízení distribuce nebo použití elektrického proudu, zařízení a nástroje pro záznam, přenos, reprodukci nebo zpracování zvuku, obrazu nebo dat, média se záznamem a stahovatelná média, počítačový software, prázdná digitální nebo analogová záznamová a úložná média, mechanismy pro zařízení uváděná do chodu vhozením mincí, registrační pokladny, výpočetní zařízení, počítače a periferní zařízení počítačů, potápěčské obleky, potápěčské masky, špunty do uší pro potápěče, nosní klipsy pro potápěče a plavce, potápěčské rukavice, dýchací přístroje pro plavání pod vodou, hasicí přístroje, ochranné oděvy, rukavice a přilby, vše určené pro práci ve výškách, ochranné brýle a jejich části, záchranná pásová zařízení, tlumiče pádů, ochranné pomůcky dýchacích orgánů, zejména dýchací masky (ne pro lékařské účely), záchranné slaňovací přístroje, bezpečnostní záchranné postroje a smyčky, záchranné sedací postroje, záchranné kotvicí zařízení pro práci ve výškách, ochranné polohovací systémy pro pracovní polohování a prevenci proti pádům z výšky, prostředky a zařízení určené pro osobní zajištění proti pádům z výšky, zejména slaňovací zařízení, spojovací prostředky, tlumiče pádů, zachycovací postroje, spojky, systémy zachycení pádu, osobní ochranné prostředky pro pracovní polohování a prevenci proti pádům z výšky - pracovní polohovací systémy, měřiče a jejich součásti, elektrické regulační prvky a jejich součásti, měřidla, sportovní přilby; (12) vozidla, dopravní prostředky pro pohyb po zemi, vodě

nebo vzduchem, automobilové zámky, uzávěry palivových nádrží automobilů; (17) kaučuk, gutaperča, guma, azbest, slída, nezpracované a jako polotovary a jejich náhražky, plastické hmoty a pryskyřice v extrudované formě pro použití ve výrobě, těsnicí, ucpávací a izolační materiály, ohebná nekovová potrubí, trubky a hadice, fólie, desky, tyče z termoplastů; (18) kůže a imitace kůže, zvířecí kůže a usně, zavazadla a tašky, batohy, batohy pro horolezce, batohy turistické, dětské batohy, brašny lovecké, kabelky, deštníky a slunečníky, vycházkové hole, turistické hole, biče, postroje a sedlářské výrobky, obojky, vodítka a oblečky pro zvířata, klíčenky, chlebníky, pásky z kůže, závěsné pásy na nošení z kůže, popruhy z kůže, závěsné řemeny z kůže, kožené pytle, závěsné mošny, brašny na nářadí (prázdné), obaly na oděvy (cestovní), kožená pouzdra, kožené tašky, zejména kožená pouzdra a tašky na zbraně, torby, tomy; (22) lana a provazy, provazy z textilních vláken surových nebo umělých, z papíru nebo plastických hmot, pletené provazy na zhotovování bičů, lana (s výjimkou kovových), lana bezpečnostní (pro zajištění předmětů), lana horolezecká, lana dynamická, lana lodní svinovací, lana vlečná pro automobily, lana žimná a vláknitá, lana statická, speleologická a pracovní, lana nízkoprůtažná, motouzy, pásky balící nebo lemovací (s výjimkou kovových), pásky (s výjimkou kovových na uzavírání), popruhy konopné, popruhy na manipulování s nákladem (s výjimkou kovových), nekovové popruhy, popruhy (nekovové) na manipulaci s břemeny, provazové žebříky, nylonové struny pro vyzínání plevele, šňůry, sítě, sítě houpačky, sítě na maskování, síťky na praní prádla, síťovina, stany a plachty, plátěné přístřešky, lodní plachty ochranné, plachty na maskování, plachty lodní, plachty vozové, plachty větrné dehtované, plachty pro plachtění na lyžích, plachtovina, plachtovina nepromokavá, plachtovina nepromokavá dehtová, markýzy z textilních a syntetických materiálů, pytle (neobsažené v jiných třídách), pytle pro přepravu a skladování sypkých materiálů, pytle na poštu, pytle na přepravu a uskladnění volně loženého (sypaného) zboží, pytle pro praní pleteného zboží, pytlíky textilní na balení, tašky textilní (obaly), textilní obaly, materiály na vycpávání a výplně (s výjimkou papíru, lepenky, gumy a plastu), textilní materiály ze surových vláken a jejich náhražky, textilní vlákna, dřevěné hobliny, piliny, sisal, visutá lůžka, těsnicí materiály (s výjimkou gumových a plastových), dřevitá vlna, rolety ze syntetických materiálů, výstroje na malé plachetnice, a to vyvazovací lana s délkou minimálně 5m, 10 m nebo 15m, plouvoucí lana k záchranným kruhům; (23) příze a nitě pro textilní účely, řezaná umělá vlákna pro textilní účely; (24) textilie a náhražky textilií, bytový textil, textilní a plastové záclony a závěsy, tkaniny, pokrývky, prádlo ložní, prádlo stolní, textilie (materiály), textilie na výrobu tapet, textilie imitující kůži, textilie netkané, textilie pro koupelny (s výjimkou oděvů), textilie vlněné, textilie z juty, textilie ze syntetických materiálů (náhražkové tkaniny), textilie žínkové, látky bavlněné, textilie nepropouštějící plyn pro vzdušné balóny, cestovní příkrývky, kapesníky látkové, látky, ložní pokrývky a příkrývky, lůžkoviny, záclony okenní, potahy na postele, potahy na matrace, potahy na nábytek z textilních materiálů, potahy na nábytek ze syntetických materiálů, prostěradla, povlečení, přehozy na postele, ručníky (textilní), spací pytle, vlaječky (ne z papíru), textilní doplňky, a to textilní ochrana na lana, textilní ochrana na horolezecká lana, textilní ochrana na lodní lana, textilní etikety a štítky, textil a textilní zboží nezahrnuté v jiných třídách, pokrývky z kožešiny; (25) oděvy, sportovní oděvy, obuv, sportovní obuv, obuv pro horolezectví a turistiku, protiskluzné pomůcky pro obuv, oděvy z kůže včetně napodobenin kůže, oblečení pro horolezectví a skialpinismus, uniformy všeho druhu, pokrývky hlavy, rukavice, pláštěnky; (28) hry, hračky a výrobky určené ke hraní, hračky z termoplastů, společenské hry, stolní hry, zařízení na videohry, potřeby pro gymnastiku a sport, které nejsou uvedeny v jiných třídách, nářadí pro sporty a různé hry, rybářské potřeby, horolezecká výstroj v rámci této třídy, horolezecké úvazky, slaňovací zařízení, pohyblivé a zatahovací zachycovače pádu (sportovní potřeby), spojovací prostředky, tlumiče pádu (sportovní potřeby), horolezecké polohovací systémy (sportovní potřeby), horolezecké zachycovací postroje (sportovní potřeby), horolezecké sedací postroje a sedací pásy (sportovní potřeby), horolezecké navazovací úvazky, ochranné vycpávky jako součást sportovní výstroje, rukavice ke sportu, zejména pro horolezectví nebo parašutismus, houpačky, posilovací stroje, sítě (sportovní potřeby), tenisové sítě, zařízení pro kulturistiku, gymnastické zařízení, zdvihací pásy na závaží (sportovní nářadí), výplety raket, vázání na lyže, sportovní trenážery, šňůry na surfovací prkna, surfování prkna, pytle na lyže, sportovní chrániče (nikoliv hlavy, úst a zubů), chrániče kolen - nákolenníky (sportovní potřeby), chrániče na holeně (sportovní potřeby), chrániče na lokty (sportovní potřeby), cvičné pytle, činky, vánoční ozdoby; (37) stavebnictví, opravy, a to opravy motorových navijáků a zatahovacích zachycovačů pádu, opravy a servis výrobků uvedených výše ve třídách 6, 7 a 9, opravy a servis výrobků ze třídy 8, a to klíčů (ruční nářadí), nástrojů na vyříznutí tvaru (ruční nástroje) a šidel na rozplétání lan, opravy a servis výrobků ze třídy 20, a to

vodovodních ventilů z plastu, nekovových zámeků na vozidla, nekovových zámeků (ne elektrických), nekovových závěsů (pantů) a nekovových zavíračů oken (ne elektrických), instalační služby, a to instalace pevných kotvicích vedení, poddajných kotvicích vedení a výrobků uvedených výše ve třídě 6; (39) doprava, balení a skladování zboží, organizování cest; (40) zpracování materiálů, a to srážení polypropylenových pásků a vláken a polyamidových vláken v autoklávu, apretace polyamidových přízí, apretace HMPE a polyamidových lan, apretace textilií, barvení textilií, lemování okrajů textilií, nepromokavá úprava textilií, ohnivzdorná úprava textilií, prošívání textilií, úprava textilií, regenerace drtí, recyklace polypropylenových materiálů a recyklace termoplastů, recyklace a regenerace odpadů z termoplastů, povrchové úpravy a svařování kovů, elektrolytické pokovování, úpravy a povrchové úpravy materiálů, zejména leštění brusné, obrábění, kovoobrábění, obrušování, broušení, perforování (děrování), řezání pilou, hoblování, škrabání; (41) vzdělávání, školení, zábava, sportovní a kulturní činnosti.

(511) 1, 2, 6, 7, 9, 12, 17, 18, 22, 23, 24, 25, 28, 37, 39, 40, 41

(540)

BR Group

(111) **383783**

(220) 18.11.2019

(320) 18.11.2019

(442) 21.10.2020

(151) 27.01.2021

(730) **BR Group a.s.**, Poděbradova 2738/16, Ostrava, Moravská Ostrava, 70200, CZ

(740) FORLEX s.r.o., advokátní kancelář, Mgr. Pavel Říha, advokát, Poděbradova 2738/16, Ostrava, Moravská Ostrava, 70200

(210) O-559895

(591) Barevná

(510) (1) chemické látky pro použití v průmyslu, vědě a v oblasti fotografie, jakož i v zemědělství, zahradnictví a lesnictví, umělé pryskyřice v surovém stavu, plastické hmoty v surovém stavu, hasicí a protipožární směsi, přípravky na kalení a pájení, látky na číření zvířecích kůží, lepidla pro použití v průmyslu, tmely a jiné výplňové pasty, kompost, hnůj, hnojivo, biologické přípravky pro použití v průmyslu a vědě; (2) barvy, nátěry, laky, konzervační přípravky proti korozi a proti deterioraci dřeva, barviva, inkousty pro tisk, značkování a rytecké práce, přírodní pryskyřice v surovém stavu, listkové a práškové kovy pro použití při malování, dekorování, tisku a v umění; (6) obecné kovy a jejich slitiny, rudy, kovové materiály pro stavebnictví a konstrukce, přenosné kovové budovy, neelektrické kabely a dráty z obecných kovů, drobné kovové železářské výrobky, kovové kontejnery pro skladování nebo přepravu, sejfy, kovové dveřní a okenní uzávěry tyčové, kovové dveřní a okenní uzávěry ostatní, vrchní dveřní, vratová a okenní kování kovová, ostatní dveřní a okenní kování kovová, kovová nábytková kování, doplňková nábytková kování kovová, stavební kovové závěsy dveřové, bednové kování kovové, kovové formy a modely, zámečnické kovové výrobky, kovové výrobky neuvedené v jiných třídách, a to panely, přístrojové panely, desky, konzole, kabinety a mechanické díly pro elektrotechniku, telekomunikace a výrobu strojů (bez elektro vybavení), měděné dílce, kovové spojky a kovové propojky, kovové horolezecké spojovací prostředky, spojky, skoby, karabiny, kotvicí zařízení, stoupací železa, kotevní prostředky proti pádům z výšky, vklíněnce a kladky; (7) obráběcí stroje, motorem poháněné nástroje a motorem poháněná nářadí, motory (s výjimkou motorů pro pozemní vozidla), vstříkovací formy - nástroje pro vstříkování termoplastů (části strojů), spojky pro stroje a součásti strojních převodů (s výjimkou spojek a součástí převodů pro pozemní vozidla), zemědělské nástroje a nářadí (s výjimkou ručních nástrojů a nářadí na ruční pohon), lůhne pro vejce, výdejní automaty, elektrické zvedací zařízení, planetové kladkostroje se vzduchovým motorem, příslušenství elektrických zvedacích zařízení, vzduchové motory, pneumatické rozvaděče, součásti pneumatických obvodů, magnetické rošty; (9) přístroje a nástroje vědecké, výzkumné, navigační, geodetické, fotografické, kinematografické, audiovizuální a optické, přístroje a nástroje pro vážení, měření, signalizaci, detekci, testování, inspekci, záchranu a výuku, zařízení a přístroje pro vedení, přepínání, přeměnu, akumulaci, regulaci nebo řízení distribuce nebo použití elektrického proudu, zařízení a nástroje pro záznam, přenos, reprodukci nebo zpracování zvuku, obrazu nebo dat, média se záznamem a stahovatelná média, počítačový software, prázdná digitální nebo analogová záznamová a úložná média, mechanismy pro zařízení uváděná do chodu vhozením mincí, registrační pokladny, výpočetní zařízení, počítače a periferní zařízení počítačů, potápěčské obleky, potápěčské masky, špunty do uší pro potápěče, nosní klipsy pro potápěče a plavce, potápěčské rukavice, dýchací přístroje pro plavání pod

vodou, hasicí přístroje, ochranné oděvy, rukavice a přilby, vše určené pro práci ve výškách, ochranné brýle a jejich části, záchranná pásová zařízení, tlumiče pádů, ochranné pomůcky dýchacích orgánů, zejména dýchací masky (ne pro lékařské účely), záchranné sťahovací přístroje, bezpečnostní záchranné postroje a smyčky, záchranné sedací postroje, záchranné kotvící zařízení pro práci ve výškách, ochranné polohovací systémy pro pracovní polohování a prevenci proti pádům z výšky, prostředky a zařízení určené pro osobní zajištění proti pádům z výšky, zejména sťahovací zařízení, spojovací prostředky, tlumiče pádů, zachycovací postroje, spojky, systémy zachycení pádu, osobní ochranné prostředky pro pracovní polohování a prevenci proti pádům z výšky - pracovní polohovací systémy, měřiče a jejich součásti, elektrické regulační prvky a jejich součásti, měřidla, sportovní přilby; (12) vozidla, dopravní prostředky pro pohyb po zemi, vodě nebo vzduchem, automobilové zámky, uzávěry palivových nádrží automobilů; (17) kaučuk, gutaperča, guma, azbest, slída, nezpracované a jako polotovary a jejich náhražky, plastické hmoty a pryskyřice v extrudované formě pro použití ve výrobě, těsnící, ucpávací a izolační materiály, ohebná nekovová potrubí, trubky a hadice, fólie, desky, tyče z termoplastů; (18) kůže a imitace kůže, zvířecí kůže a usně, zavazadla a tašky, batohy, batohy pro horolezce, batohy turistické, dětské batohy, brašny lovecké, kabelky, deštníky a slunečníky, vycházkové hole, turistické hole, biče, postroje a sedlářské výrobky, obojky, vodítka a oblečky pro zvířata, klíčenky, chlebníky, pásky z kůže, závěsné pásy na nošení z kůže, popruhy z kůže, závěsné řemeny z kůže, kožené pytle, závěsné mošny, brašny na nářadí (prázdné), obaly na oděvy (cestovní), kožená pouzdra, kožené tašky, zejména kožená pouzdra a tašky na zbraně, torby, tomy; (22) lana a provazy, provazy z textilních vláken surových nebo umělých, z papíru nebo plastických hmot, pletené provazy na zhotovování bičů, lana (s výjimkou kovových), lana bezpečnostní (pro zajištění předmětů), lana horolezecká, lana dynamická, lana lodní svinovací, lana vlečná pro automobily, lana žimná a vláknitá, lana statická, speleologická a pracovní, lana nízkopružná, motouzy, pásky balící nebo lemovací (s výjimkou kovových), pásky (s výjimkou kovových na uzavírání), popruhy konopné, popruhy na manipulování s nákladem (s výjimkou kovových), nekovové popruhy, popruhy (nekovové) na manipulaci s břemeny, provazové žebříky, nylonové struny pro vyžínání plevele, šňůry, sítě, sítě houpačky, lana na maskování, síťky na praní prádla, síťovina, stany a plachty, plátěné přístřešky, lodní plachty ochranné, plachty na maskování, plachty lodní, plachty vozové, plachty větrně dehtované, plachty pro plachtění na lyžích, plachtovina, plachtovina nepromokavá, plachtovina nepromokavá dehtová, markýzy z textilních a syntetických materiálů, pytle (neobsažené v jiných třídách), pytle pro přepravu a skladování sypkých materiálů, pytle na poštu, pytle na přepravu a uskladnění volně loženého (sypaného) zboží, pytle pro praní pleteného zboží, pytlíky textilní na balení, tašky textilní (obaly), textilní obaly, materiály na vycpávání a výplně (s výjimkou papíru, lepenky, gumy a plastu), textilní materiály ze surových vláken a jejich náhražky, textilní vlákna, dřevěné hobliny, piliny, sisal, visutá lůžka, těsnící materiály (s výjimkou gumových a plastových), dřevitá vlna, rolety ze syntetických materiálů, výstroje na malé plachtěnky, a to vyzarovací lana s délkou minimálně 5m, 10 m nebo 15m, plouvoucí lana k záchranným kruhům; (23) příze a nitě pro textilní účely, řezaná umělá vlákna pro textilní účely; (24) textilie a náhražky textilií, bytové textil, textilní a plastové záclony a závěsy, tkaniny, pokrývky, prádlo ložní, prádlo stolní, textilie (materiály), textilie na výrobu tapet, textilie imitující kůži, textilie netkané, textilie pro koupelny (s výjimkou oděvů), textilie vlněné, textilie z juty, textilie ze syntetických materiálů (náhražkové tkaniny), textilie žinylkové, látky bavlněné, textilie nepropouštějící plyn pro vzdušné balóny, cestovní příkrývky, kapesníky látkové, látky, ložní pokrývky a příkrývky, lůžkoviny, záclony okenní, potahy na postele, potahy na matrace, potahy na nábytek z textilních materiálů, potahy na nábytek ze syntetických materiálů, prostěradla, povlečení, přehozy na postele, ručníky (textilní), spací pytle, vlaječky (ne z papíru), textilní doplňky, a to textilní ochrana na lana, textilní ochrana na horolezecká lana, textilní ochrana na lodní lana, textilní etikety a štítky, textil a textilní zboží nezahrnuté v jiných třídách, pokrývky z kožešiny; (25) oděvy, sportovní oděvy, obuv, sportovní obuv, obuv pro horolezectví a turistiku, protiskluzné pomůcky pro obuv, oděvy z kůže včetně napodobenin kůže, oblečení pro horolezectví a skialpinismus, uniformy všeho druhu, pokrývky hlavy, rukavice, pláštěnky; (28) hry, hračky a výrobky určené ke hraní, hračky z termoplastů, společenské hry, stolní hry, zařízení na videohry, potřeby pro gymnastiku a sport, které nejsou uvedeny v jiných třídách, nářadí pro sporty a různé hry, rybářské potřeby, horolezecká výstroj v rámci této třídy, horolezecké úvazky, sťahovací zařízení, pohyblivé a zatahovací zachycovače pádu (sportovní potřeby), spojovací prostředky, tlumiče pádu (sportovní potřeby), horolezecké polohovací systémy (sportovní potřeby), horolezecké zachycovací postroje (sportovní potřeby), horolezecké sedací postroje a sedací pásy (sportovní

potřeby), horolezecké navazovací úvazky, ochranné vycpávky jako součást sportovní výstroje, rukavice ke sportu, zejména pro horolezectví nebo parašutismus, houpačky, posilovací stroje, sítě (sportovní potřeby), tenisové sítě, zařízení pro kulturistiku, gymnastické zařízení, zdvihací pásy na závaží (sportovní nářadí), výplety raket, vázání na lyže, sportovní trenážery, šňůry na surfovací prkna, surfovací prkna, pytle na lyže, sportovní chrániče (nikoliv hlavy, úst a zubů), chrániče kolen - nákolenníky (sportovní potřeby), chrániče na holeně (sportovní potřeby), chrániče na lokty (sportovní potřeby), cvičné pytle, činky, vánoční ozdoby; (37) stavebnictví, opravy, a to opravy motorových navijáků a zatahovacích zachycovačů pádu, opravy a servis výrobků uvedených výše ve třídách 6, 7 a 9, opravy a servis výrobků ze třídy 8, a to klíčů (ruční nářadí), nástrojů na vyříznutí tvaru (ruční nástroje) a sídel na rozplétání lan, opravy a servis výrobků ze třídy 20, a to vodovodních ventilů z plastu, nekovových zámků na vozidla, nekovových zámků (ne elektrických), nekovových závěsů (pantů) a nekovových zavíračů oken (ne elektrických), instalační služby, a to instalace pevných kotvicích vedení, poddajných kotvicích vedení a výrobků uvedených výše ve třídě 6; (39) doprava, balení a skladování zboží, organizování cest; (40) zpracování materiálů, a to srážení polypropylenových pásků a vláken a polyamidových vláken v autoklávu, apretace polyamidových přízí, apretace HMPE a polyamidových lan, apretace textilií, barvení textilií, lemování okrajů textilií, nepromokavá úprava textilií, ohnivzdorná úprava textilií, prošívané textilií, úprava textilií, regenerace dříví, recyklace polypropylenových materiálů a recyklace termoplastů, recyklace a regenerace odpadů z termoplastů, povrchové úpravy a svařování kovů, elektrolytické pokovování, úpravy a povrchové úpravy materiálů, zejména leštění brusné, obrábění, kovoobrábění, obrušování, broušení, perforování (děrování), řezání pilou, hoblování, škrabání; (41) vzdělávání, školení, zábava, sportovní a kulturní činnosti.

(511) 1, 2, 6, 7, 9, 12, 17, 18, 22, 23, 24, 25, 28, 37, 39, 40, 41
(540)



- (111) **383784**
(220) 18.11.2019
(320) 18.11.2019
(442) 21.10.2020
(151) 27.01.2021
(730) **BR Group a.s.**, Poděbradova 2738/16, Ostrava, Moravská Ostrava, 70200, CZ
(740) FORLEX s.r.o., advokátní kancelář, Mgr. Pavel Říha, advokát, Poděbradova 2738/16, Ostrava, Moravská Ostrava, 70200
(210) O-559896
(510) (1) chemické látky pro použití v průmyslu, vědě a v oblasti fotografie, jakož i v zemědělství, zahradnictví a lesnictví, umělé pryskyřice v surovém stavu, plastické hmoty v surovém stavu, hasící a protipožární směsi, přípravky na kalení a pájení, látky na čišnění zvířecích kůží, lepidla pro použití v průmyslu, tmely a jiné výplňové pasty, kompost, hnůj, hnojiva, biologické přípravky pro použití v průmyslu a vědě; (2) barvy, nátěry, laky, konzervační přípravky proti korozi a proti deterioraci dřeva, barviva, inkousty pro tisk, značkování a rytecké práce, přírodní pryskyřice v surovém stavu, listkové a práškové kovy pro použití při malování, dekorování, tisku a v umění; (6) obecné kovy a jejich slitiny, rudy, kovové materiály pro stavebnictví a konstrukce, přenosné kovové budovy, neelektrické kabely a dráty z obecných kovů, drobné kovové železářské výrobky, kovové kontejnery pro skladování nebo přepravu, sejfy, kovové dveřní a okenní uzávěry tyčové, kovové dveřní a okenní uzávěry ostatní, vrchní dveřní, vratová a okenní kování kovová, ostatní dveřní a okenní kovová kování, kovová nábytková kování, doplňková nábytková kování kovová, stavební kovové závěsy dveřové, bednové kování kovové, kovové formy a modely, zámečnické kovové výrobky, kovové výrobky neuvedené v jiných třídách, a to panely, přístrojové panely, desky, konzole, kabinety a mechanické díly pro elektrotechniku, telekomunikace a výrobu strojů (bez elektro vybavení), měděné dílce, kovové spojky a kovové propojky, kovové horolezecké spojovací prostředky, spojky, skoby, karabiny, kotvící zařízení, stoupací železa, kotevní prostředky proti pádům z výšky, vklíněnce a kladky; (7) obráběcí stroje, motorem poháněné nástroje a motorem poháněná nářadí, motory (s výjimkou motorů pro pozemní vozidla), vstříkovací formy - nástroje pro vstříkování termoplastů (části strojů), spojky pro stroje a součásti strojních převodů (s výjimkou spolek a součástí

převodů pro pozemní vozidla), zemědělské nástroje a nářadí (s výjimkou ručních nástrojů a nářadí na ruční pohon), láně pro vejce, výdejní automaty, elektrické zvedací zařízení, planetové kladkostroje se vzduchovým motorem, příslušenství elektrických zvedacích zařízení, vzduchové motory, pneumatické rozvaděče, součásti pneumatických obvodů, magnetické rošty; (9) přístroje a nástroje vědecké, výzkumné, navigační, geodetické, fotografické, kinematografické, audiovizuální a optické, přístroje a nástroje pro vážení, měření, signalizaci, detekci, testování, inspekci, záchranu a výuku, zařízení a přístroje pro vedení, přepínání, přeměnu, akumulaci, regulaci nebo řízení distribuce nebo použití elektrického proudu, zařízení a nástroje pro záznam, přenos, reprodukci nebo zpracování zvuku, obrazu nebo dat, média se záznamem a stahovatelná média, počítačový software, prázdná digitální nebo analogová záznamová a úložná média, mechanismy pro zařízení uváděná do chodu vhozením mincí, registrační pokladny, výpočetní zařízení, počítače a periferní zařízení počítačů, potápěčské obleky, potápěčské masky, špunty do uší pro potápěče, nosní klipsy pro potápěče a plavce, potápěčské rukavice, dýchací přístroje pro plavání pod vodou, hasiči přístroje, ochranné oděvy, rukavice a přilby, vše určené pro práci ve výškách, ochranné brýle a jejich části, záchranná pásová zařízení, tlumiče pádů, ochranné pomůcky dýchacích orgánů, zejména dýchací masky (ne pro lékařské účely), záchranné sťahovací přístroje, bezpečnostní záchranné postroje a smyčky, záchranné sedací postroje, záchranné kotvící zařízení pro práci ve výškách, ochranné polohovací systémy pro pracovní polohování a prevenci proti pádům z výšky, prostředky a zařízení určené pro osobní zajištění proti pádům z výšky, zejména sťahovací zařízení, spojovací prostředky, tlumiče pádů, zachycovací postroje, spojky, systémy zachycení pádu, osobní ochranné prostředky pro pracovní polohování a prevenci proti pádům z výšky - pracovní polohovací systémy, měřiče a jejich součásti, elektrické regulační prvky a jejich součásti, měřidla, sportovní přilby; (12) vozidla, dopravní prostředky pro pohyb po zemi, vodě nebo vzduchem, automobilové zámky, uzávěry palivových nádrží automobilů; (17) kaučuk, gutaperča, guma, azbest, slída, nezpracované a jako polotovary a jejich náhražky, plastické hmoty a pryskyřice v extrudované formě pro použití ve výrobě, těsnicí, ucpávací a izolační materiály, ohebná nekovová potrubí, trubky a hadice, fólie, desky, tyče z termoplastů; (18) kůže a imitace kůže, zvířecí kůže a usně, zavazadla a tašky, batohy, batohy pro horolezce, batohy turistické, dětské batohy, brašny lovecké, kabelky, deštníky a slunečníky, vycházkové hole, turistické hole, biče, postroje a sedlářské výrobky, obojky, vodítka a oblečky pro zvířata, klíčenky, chlebníky, pásky z kůže, závěsné pásy na nošení z kůže, popruhy z kůže, závěsné řemeny z kůže, kožené pytle, závěsné mošny, brašny na nářadí (prázdné), obaly na oděvy (cestovní), kožená pouzdra, kožené tašky, zejména kožená pouzdra a tašky na zbraně, torby, tomy; (22) lana a provazy, provazy z textilních vláken surových nebo umělých, z papíru nebo plastických hmot, pletené provazy na zhotovování bičů, lana (s výjimkou kovových), lana bezpečnostní (pro zajištění předmětů), lana horolezecká, lana dynamická, lana lodní svinovací, lana vlečná pro automobily, lana žiměná a vláknitá, lana statická, speleologická a pracovní, lana nízkoprůtažná, motouzy, pásky balicí nebo lemovací (s výjimkou kovových), pásky (s výjimkou kovových na uzavazování), popruhy konopné, popruhy na manipulování s nákladem (s výjimkou kovových), nekovové popruhy, popruhy (nekovové) na manipulaci s břemeny, provazové žebříky, nylonové struny pro vyzínání plevele, šňůry, sítě, sítě houpačí, sítě na maskování, síťky na praní prádla, síťovina, stany a plachty, plátěné přístřešky, lodní plachty ochranné, plachty na maskování, plachty lodní, plachty vozové, plachty větrné dehtované, plachty pro plachtění na lyžích, plachtovina, plachtovina nepromokavá, plachtovina nepromokavá dehtová, markýzy z textilních a syntetických materiálů, pytle (neobsažené v jiných třídách), pytle pro přepravu a skladování sypkých materiálů, pytle na poštu, pytle na přepravu a uskladnění volně loženého (sypaného) zboží, pytle pro praní pleteného zboží, pytlíky textilní na balení, tašky textilní (obaly), textilní obaly, materiály na vycpávání a výplně (s výjimkou papíru, lepenky, gumy a plastu), textilní materiály ze surových vláken a jejich náhražky, textilní vlákna, dřevěné hoblíny, piliny, sisal, visutá lůžka, těsnicí materiály (s výjimkou gumových a plastových), dřevitá vlna, rolety ze syntetických materiálů, výstroje na malé plachetnice, a to vyvazovací lana s délkou minimálně 5m, 10 m nebo 15m, plouvoucí lana k záchranným kruhům; (23) příze a nitě pro textilní účely, řezaná umělá vlákna pro textilní účely; (24) textilie a náhražky textilií, bytové textilie, textilní a plastové záclony a závěsy, tkaniny, pokrývky, prádlo ložní, prádlo stolní, textilie (materiály), textilie na výrobu tapet, textilie imitující kůži, textilie netkané, textilie pro koupelny (s výjimkou oděvů), textilie vlněné, textilie z juty, textilie ze syntetických materiálů (náhražkové tkaniny), textilie žínilkové, látky bavlněné, textilie nepropouštějící plyn pro vzdušné balóny, cestovní příkrývky, kapesníky látkové, látky, ložní pokrývky a příkrývky, lůžkoviny, záclony okenní, potahy na poste, potahy na matrace, potahy na nábytek z textilních

materiálů, potahy na nábytek ze syntetických materiálů, prostěradla, povlečení, přehozy na poste, ručníky (textilní), spací pytle, vlaječky (ne z papíru), textilní doplňky, a to textilní ochrana na lana, textilní ochrana na horolezecká lana, textilní ochrana na lodní lana, textilní etikety a štítky, textil a textilní zboží nezahrnuté v jiných třídách, pokrývky z kožešiny; (25) oděvy, sportovní oděvy, obuv, sportovní obuv, obuv pro horolezectví a turistiku, protiskluzné pomůcky pro obuv, oděvy z kůže včetně napodobenin kůže, oblečení pro horolezectví a skialpinismus, uniformy všeho druhu, pokrývky hlavy, rukavice, pláštěnky; (28) hry, hračky a výrobky určené ke hraní, hračky z termoplastů, společenské hry, stolní hry, zařízení na videohry, potřeby pro gymnastiku a sport, které nejsou uvedeny v jiných třídách, nářadí pro sporty a různé hry, rybářské potřeby, horolezecká výstroj v rámci této třídy, horolezecké úvazky, sťahovací zařízení, pohyblivé a zatahovací zachycovače pádu (sportovní potřeby), spojovací prostředky, tlumiče pádu (sportovní potřeby), horolezecké polohovací systémy (sportovní potřeby), horolezecké zachycovací postroje (sportovní potřeby), horolezecké sedací postroje a sedací pásy (sportovní potřeby), horolezecké navazovací úvazky, ochranné vycpávky jako součást sportovní výstroje, rukavice ke sportu, zejména pro horolezectví nebo parašutismus, houpačky, posilovací stroje, sítě (sportovní potřeby), tenisové sítě, zařízení pro kulturistiku, gymnastické zařízení, zdvihací pásy na závaží (sportovní nářadí), výplety raket, vázání na lyže, sportovní trenážery, šňůry na surfovací prkna, surfování prkna, pytle na lyže, sportovní chrániče (nikoliv hlavy, úst a zubů), chrániče kolen - nákolníky (sportovní potřeby), chrániče na holeně (sportovní potřeby), chrániče na lokty (sportovní potřeby), cvičné pytle, činky, vánoční ozdoby; (37) stavebnictví, opravy, a to opravy motorových navijáků a zatahovacích zachycovačů pádu, opravy a servis výrobků uvedených výše ve třídách 6, 7 a 9, opravy a servis výrobků ze třídy 8, a to klíčů (ruční nářadí), nástrojů na vyříznutí tvaru (ruční nástroje) a šidel na rozplétání lan, opravy a servis výrobků ze třídy 20, a to vodovodních ventilů z plastu, nekovových zámků na vozidla, nekovových zámků (ne elektrických), nekovových závěsů (pantů) a nekovových zavíračů oken (ne elektrických), instalační služby, a to instalace pevných kotvicích vedení, poddajných kotvicích vedení a výrobků uvedených výše ve třídě 6; (39) doprava, balení a skladování zboží, organizování cest; (40) zpracování materiálů, a to srážení polypropylenových pásků a vláken a polyamidových vláken v autoklávu, apretace polyamidových přízí, apretace HMPE a polyamidových lan, apretace textilií, barvení textilií, lemování okrajů textilií, nepromokavá úprava textilií, ohnivzdorná úprava textilií, prošívaní textilií, úprava textilií, regenerace drtí, recyklace polypropylenových materiálů a recyklace termoplastů, recyklace a regenerace odpadů z termoplastů, povrchové úpravy a svařování kovů, elektrolytické pokovování, úpravy a povrchové úpravy materiálů, zejména leštění brusné, obrábění, kovoobrábění, obrušování, broušení, perforování (děrování), řezání pilou, hoblování, škrabání; (41) vzdělávání, školení, zábava, sportovní a kulturní činnosti.

(511) 1, 2, 6, 7, 9, 12, 17, 18, 22, 23, 24, 25, 28, 37, 39, 40, 41

(540)

BR Group The Power of Unity

(111) **383785**

(220) 12.12.2019

(320) 12.12.2019

(442) 21.10.2020

(151) 27.01.2021

(730) **ELKOV elektro a.s.**, Kšírova 701/255, Brno, Horní Heršpice, 61900, CZ

(740) Ing. Jiří Dohnal, Nedbalova 486/29, Brno, Kohoutovice, 62300

(210) O-560498

(510) (6) obecné kovy v surovém a polozpracovaném stavu a jejich slitiny, kovové stavební materiály, kabely a kovové dráty neelektrické, zámečnické a klempířské výrobky kovové, kovové nádoby, kovové nádrže a kovové tanky stabilní všech velikostí na kapaliny a plyny, tlakové i beztlakové, zásobníky kovové na sypné nebo vytékání schopné materiály, kovové potrubní rozvody, kovové konstrukce, haly (kovové konstrukce), kovové trubky a roury, kovové navijáky nemechanické pro navijení hadic, kovové hadice, řetězy v rámci této třídy, ocelové kuličky, hřebíky, šrouby a ostatní spojovací materiál kovový; (7) stroje s mechanickým pohonem, včetně pro zpracování druhotných surovin, obráběcí stroje, elektrické stroje točivé, jmenovitě ruční stacionární vrtací stroje a stroje brousící, lisovací, drtící a pýchovací stroje, vrtací stroje, zemní vrtací stroje, řezací stroje, jejich součásti a příslušenství, nádrže a tanky na kapaliny a plyny - součásti výrobních zařízení (strojů), tlaková průmyslová zařízení, čerpadla spadající do této třídy, čerpací stanice na kapaliny a plyny, zdvihací zařízení, jeřáby a jeřábové dráhy, manipulátory, dopravníky (stroje), zvedací mechanismy jako vrátky a navijáky, vysavače prachu elektrické, jejich součásti a

příslušenství, převodní nebo pohonné mechanismy (jiné než pro pozemní vozidla), převodovky čelní, šnekové, kuželové, planetové, harmonické i speciální, variátory (součást strojů), motory a pohony spadající do této třídy, ložiska (součást strojů), hřídele a spojky (jiné než pro pozemní vozidla), ozubená kola a ozubená soukolí (jiná než pro pozemní vozidla), hnací řemeny a hnací řetězy (jiné než pro pozemní vozidla), nářadí a měřidla pro stroje, maznice (součást strojů), elektrické přístroje pro odporové i obloukové svařování, elektrody pro elektrické sváření; (8) ruční nářadí a nástroje pro obrábění, dělení, vrtání a další fyzikální zpracování dřeva, kovů a jiných obrobitelných materiálů, holící strojky, související doplňkové součásti, příslušenství a náhradní díly; (9) elektrické přístroje pro indikaci a/nebo ovládání parametrů fyzikálních veličin okolního prostředí, zejména teploty, vlhkosti, tlaku, rychlosti a/nebo směru proudění okolního tekutinového prostředí, a/nebo parametrů elektrického a/nebo magnetického pole, elektrické přístroje pro analýzu vyšších harmonických parametrických fyzikálních veličin elektrického a/nebo magnetického pole, přístroje a nástroje pro vedení, přepínání, přeměnu, akumulaci, regulaci nebo řízení elektrického proudu a/nebo napětí, elektrická a elektronická zabezpečovací a bezpečnostní zařízení včetně příslušného softwaru, prvky a zařízení pro signalizaci a detekci (detektory pohybu infrapasivní a mikrovlnné, detektory tříštění skla, ořesové detektory, infrazářivo, požární detektory, detektory teplotní a teplotně-diferenciální, detektory plynu, tishové hlásiče), poplachové ústředny, vnitřní a venkovní sirény, stroboskopy, signalizační LED, přístupové systémy pro elektronické a elektrické otevírání dveří včetně čteček a přístupových karet, digitální a hlasové komunikátory, GSM zařízení pro přenos zpráv, TCP/IP komunikace, akumulátory a baterie, transformátory a elektrické zdroje, kabely pro zabezpečovací zařízení, elektrická požární signalizace, CCTV systémy, IP kamerové monitorovací systémy, IP kamery pro pořízení, zpracování, přenos a záznam obrazu a zvuku, rozvaděče nízkého napětí, přístroje a zařízení pro záznam, zesilování, reprodukci a přenos písma, zvuku a obrazu, videorekordéry, videokamery, software na magnetických nosičích, magnetické nebo optické nosiče zvukových a/nebo obrazových záznamů nahrané i nenahrané, videokazety nahrané i nenahrané, audiokazety nahrané i nenahrané, audiovizuální programy, audiovizuální díla, audiovizuální díla v digitální podobě, CD disky, DVD disky, videodiskety, audiodiskety, informace a záznamy v elektronické podobě, kancelářská technika v rámci této třídy, zejména počítače, jejich periferní vybavení včetně diskové jednotky pro uchování programu, diskové paměti, jednotky pro vnitřní řízení, počítačové programy na magnetických nosičích a ostatní příslušenství počítačů, poplašná zařízení, akustická poplašná zařízení (ne pro vozidla), poplašná zařízení pro batolata, akustické signály, signály (světelné), databanky, faxové přístroje, kopírovací technika, telefonní přístroje, včetně v kombinaci se záznamníky, elektronické kalkulačky, příslušenství a náhradní díly k výše uvedeným výrobkům, spadající do této třídy, elektrické cívky a držáky elektrických cívek, galvanické články, elektrické kolektory, elektrické kontaktní zařízení, elektrické ovládací, spínací a rozvodné desky, elektrické pojistky, elektrické poplašné zvonky, elektrické přípojky, elektrické přístroje pro spouštění a/nebo ovládání strojů a motorů pomocí elektrických veličin, jako například proudu a/nebo napětí, vysílací přístroje pro radiotelefonické, rozhlasové nebo telefonní vysílání, včetně přijímacího zařízení nebo zařízení na záznam zvuku, televizní kamery, radiolokační a rádiové průzkumné přístroje, radarové přístroje, rozhlasové navigační přístroje pro dálkové ovládání, zabezpečení nebo pro ovládání a řízení železnic, tramvají, silniční a říční dopravní služby pro parkování vozidel a pro přistavní a letištní vybavení, elektrické, akustické nebo vizuální signalizační přístroje, elektrické přístroje a nástroje, jmenovitě nanometry, voltmetry a ampérmetry, optické přístroje a nástroje, přístroje pro signalizaci, kontrolu, informační výrobky v elektronických, datových, informačních a telekomunikačních sítích všeho druhu, software a hardware, interaktivní a grafické programy, software, zejména pro datové komunikační systémy, automatické stroje a jednotky pro zpracování dat, magnetické nebo optické snímače, stroje pro přepis dat do kódované formy a stroje ke zpracování takových dat, kancelářské stroje a vybavení, části, součásti a příslušenství pro výše uvedené stroje a vybavení v rámci této třídy, signalizační přístroje, dekódovací systémy, platební karty nebo magnetické a čipové karty pro použití v bankovníctví, pojištění, v oboru služeb a v obchodě, mezinárodní platební karty, software pro elektronické peněženky, čipy, multimediální nebo počítačové katalogy, audiovizuální programy a díla, film, digitální čidla, elektrické spínače, elektrické transformátory, elektrické ukazovací přístroje, elektroměry, elektrické přístroje na zjišťování závad, hasicí zařízení elektráren, hasicí přístroje, elektrické vedení, jakož i kabely elektrického vedení, elektronické centrální uzamykací systémy, zařízení pro automatické zapínání světel, elektronické dálkové ovládání vrat a dveří, elektronické dálkové otevírání oken, bezdrátové přijímače a vysílače,

elektronické přístupové systémy, elektronické ovladače teploty, dálkové ovladače osvětlení, elektrické vodiče, jakož i ohebné a světelné a elektrický izolovaný drát, elektrické výbojky, elektronky (rádio), diody, tranzistory (elektrotechnika), integrované elektronické obvody, jakož i s programovatelným prvkem, včetně mikročipů, tištěné obvody, elektronické bezpečnostní skříně, elektrodynamické přístroje, elektrogalvanizační přístroje, elektrolyzery, monočlánky, alkalické články, elektrické akumulátory, speciální pouzdra pro fotografické aparáty a přístroje, elektrická zabezpečovací zařízení proti krádeži s výstražnou funkcí (ne pro vozidla); (11) zařízení pro osvětlování, topení, chlazení a sušení, zařízení pro větrání, zařízení pro rozvod a regulaci průtoku tekutin včetně vody, jejich součásti a příslušenství v rámci této třídy, kohoutky, filtry tlakové i beztlakové, ventily regulační na vodu a plyn, ventily termostatické, ventily vytápěcí pro parní vytápění tělesa, sanitární zařízení, pece, chladicí vany pro pece, přístroje na chlazení vzduchu, regenerátory tepla, stroje a přístroje na čištění vzduchu, úpravný vod, plynové a elektrické kotle, chladicí komory, chladicí přístroje, zařízení a stroje, chladicí přístroje a zařízení na chlazení kapalin a/nebo plynů, včetně vody, jakož i nápojů, chladničky, mrazicí přístroje a zařízení, mrazničky, mrazicí boxy, odsávací zařízení, klimatizační zařízení, výčepní chladírenské zařízení, výčepní chladírenské pulty, ohřivače tekutin, ohřivače vody, zařízení pro ventilaci, doplňkové regulační zařízení pro vodu a plyn, příslušenství a náhradní díly pro vytápěcí kotle, přístroje na filtraci vzduchu, regulačně bezpečnostní zařízení pro rozvod a regulaci průtoku tekutin, regulačně bezpečnostní zařízení pro rozvod vody, sušičky, elektrické osvětlení; (12) poplašná zařízení do automobilů; (17) kaučuk, gutaperča, guma, azbest, slída, polotovary z kaučuku, gutaperčy, gummy, azbestu a slídy, pokud nejsou obsaženy v jiných třídách, výrobky z kaučuku, gutaperčy, gummy, azbestu a slídy, pokud nejsou obsaženy v jiných třídách, jmenovitě izolační materiály, izolační pásy, izolační pásy, izolační žáruvzdorné materiály, izolační tkaniny, pryžové manžety na ochranu části strojů, těsnění, těsnící kroužky, těsnící materiály, voděodolná těsnění, vodotěsné kroužky, zvukově izolační materiály, pryžové utěšovací materiály, pryžové tlumiče nárazů a pryžové sáčky na balení, výrobky a polotovary z plastických hmot, jmenovitě fólie, bloky, tabule a válce, jakož i spojovací prostředky rozebíratelného i nerozebíratelného spojení v rámci této třídy, těsnící materiály, ucpávky a izolace tepelné, elektrické nebo zvukové, ohebné nekovové trubky a hadice, obalové (polštářové, vycpávkové) materiály z gumy či plastů pro transport zboží, součásti a příslušenství výrobků třídy 17 tohoto seznamu spadající do této třídy; (37) stavebnictví, montáž, servis, opravy a instalační služby v oblasti silnoproudé a slaboproudé elektrotechniky, montáž, opravy a údržba bezpečnostních, poplašných a jiných elektronických a zabezpečovacích zařízení, řízení staveb technologických celků, technický dozor pro montáže technologických celků, jakož i montážní, servisní a opravárenská činnost v souvisejících uvedených oborech, montáž technologických zařízení, montáž poplašných zařízení a instalace monitorování poplašných zařízení, revize a zkoušky vyhrazených elektrických a elektronických zařízení a strojů, konzultační servis a poradenství v souvislosti s instalací, montáží a opravami poplašných zařízení, akustických poplašných zařízení, detektorů, světelné signalizace a zabezpečovacích zařízení proti krádeži, zámečnické práce spadající do této třídy (opravy), zprostředkovatelská a poradenská činnost v oblasti výše uvedených služeb třídy 37; (42) projektová, konstrukční a inženýrská činnost v investiční výstavbě v oblasti stavebnictví, strojrenství a elektrotechniky a poradenská služba v této oblasti, inženýrsko-technická činnost v oblasti tvorby hardware a software, technické poradenství a vypracování posudků spadající do této třídy, pronájem hardware, pronájem software, pronájem strojů a zařízení spadajících do této třídy, jmenovitě měřičů pro záznam spotřeby energie, obstaravatelská, zprostředkovatelská a poradenská činnost v oblasti výše uvedených služeb třídy 42, pronájem zařízení pro zpracování dat; (45) bezpečnostní služby na ochranu majetku a osob, ostraha objektů a osob, monitorování bezpečnostních a poplašných zařízení, poradenství v oblasti bezpečnosti.

(511) 6, 7, 8, 9, 11, 12, 17, 37, 42, 45

(540)



(111) 383786

(220) 08.01.2020

(320) 08.01.2020

- (442) 12.02.2020
(151) 27.01.2021
(730) **G5 Plus, s.r.o.**, Václavské náměstí 834/17, Praha 1, Nové Město, 11000, CZ
(740) JUDr. Magda Rothová, advokátka, Sokolovská 24/24, Praha 8, 18600
(210) O-560949
(510) (35) zprostředkování zaměstnání, konzultační služby při zprostředkování zaměstnání, poradenská činnost v oblasti zprostředkování zaměstnání, služby pracovních agentur zaměřené na zprostředkování zaměstnání pro lékaře a ošetrující personál, agentury pro zprostředkování dočasného zaměstnání, služby zprostředkování administrativních zaměstnání, zprostředkování zaměstnání pro chůvy; (39) doprava; (43) poskytování přechodného ubytování, rezervace ubytování, pronajímání přechodného ubytování, poskytování dočasného pracovního ubytování, zprostředkování rezervací dočasného ubytování, rezervace ubytování v penzionech, zajišťování a poskytování dočasného ubytování.

(511) 35, 39, 43

(540)

G5 Plus

- (111) **383787**
(220) 08.01.2020
(320) 08.01.2020
(442) 12.02.2020
(151) 27.01.2021
(730) **G5 Plus, s.r.o.**, Václavské náměstí 834/17, Praha 1, Nové Město, 11000, CZ
(210) O-560950
(591) Barevná
(510) (35) zprostředkování zaměstnání, služby zprostředkování administrativních zaměstnání, zprostředkování zaměstnání pro chůvy, agentury pro zprostředkování dočasného zaměstnání, konzultační služby při zprostředkování zaměstnání, poradenská činnost v oblasti zprostředkování zaměstnání, služby pracovních agentur zaměřené na zprostředkování zaměstnání pro lékaře a ošetrující personál; (39) doprava; (43) rezervace ubytování, poskytování dočasného ubytování, poskytování přechodného ubytování, pronajímání přechodného ubytování, pronájem přechodného ubytování, poskytování dočasného pracovního ubytování, zajišťování a poskytování dočasného ubytování, poskytování informací o službách dočasného ubytování.

(511) 35, 39, 43

(540)



- (111) **383788**
(220) 23.04.2020
(320) 23.04.2020
(442) 21.10.2020
(151) 27.01.2021
(730) **Hrudka Store s.r.o.**, Koječín 5, Čepřovice, 38701, CZ
(740) Mgr. Tereza Rubešová, advokátní kancelář, Mgr. Tereza Rubešová, Faltysova 1485/8, Praha 5, Zbraslav, 15600
(210) O-563353
(510) (10) zdravotní matrace všeho druhu; (20) matrace do postelí; (24) cestovní a ložní příkrývky a pokrývky, lůžkoviny; (35) on-line objednávkové a obchodní služby vztahující se k výše uvedeným výrobkům ve tř. 10, 20 a 24, propagační činnost, reklama a inzerce výrobků uvedených výše ve třídě tř. 10, 20 a 24.

(511) 10, 20, 24, 35

(540)

Propostele

- (111) **383789**
(220) 05.06.2020

- (320) 05.06.2020
(442) 21.10.2020
(151) 27.01.2021
(730) **Jemie B.V.**, Beneluxweg 37, Oosterhout 4904 SJ, NL
(740) Čermák a spol., JUDr. Karel Čermák Ph.D., LL.M., Elišky Peškové 735/15, Praha 5, Smíchov, 15000
(210) O-564380
(510) (7) zemědělské, zahradnické a lesnické stroje a zařízení; (8) ruční zahradnické náčiní, zemědělské a zahradnické nástroje a nástroje pro úpravu zahrad; (9) stahovatelné elektronické publikace v podobě časopisů; (11) osvětlovací, vytápěcí, ventilační zařízení a vybavení, ventilátory, svítidla, filtry (části domácího, průmyslového, zemědělského a zahradnického zařízení); (16) časopisy (periodika), tiskoviny, plakáty a fotografie (tištěné); (17) ohebné trubky a hadice, ne kovové, zavlažovací hadice; (21) zahradnické rukavice, truhlíky, květináče, rozstříkovací trysky na zahradní hadice; (41) organizace seminářů a vzdělávání v oblasti zahradnictví, zemědělství a lesnictví a v oblasti růstu a kvetení rostlin; (44) poskytování informací v oblasti zahradnictví, zemědělství a lesnictví a v oblasti růstu a kvetení rostlin.

(511) 7, 8, 9, 11, 16, 17, 21, 41, 44

(540)

CANNA

- (111) **383790**
(220) 08.06.2020
(320) 08.06.2020
(442) 21.10.2020
(151) 27.01.2021
(730) **Proton Therapy Group s.r.o.**, Klimentská 1246/1, Praha 1, Nové Město, 11000, CZ
(740) Macek and Partners, Mgr. Jiří Macek, Sázkavská 751/16, Praha 2, Vinohrady, 12000
(210) O-564425
(510) (9) elektronické publikace ke stažení; (16) obálky časopisů, lékařské časopisy, odborné časopisy, časopisy jako přílohy novin, časopisy a jiná periodika, tištěné publikace; (41) publikování časopisů, půjčování časopisů, vydávání časopisů, vydávání knih, vydávání webových časopisů, vydávání elektronických časopisů, multimediální vydávání odborných časopisů, publikování knih, vydávání elektronických knih on-line, on-line publikování, lékařské vzdělávání, informace o vzdělávání, vzdělávání (výchovné služby), lékařská výuka, odborné vzdělávání pro mládež, služby vzdělávání dospělých v oblasti medicíny, vzdělávání vztahující se ke zdraví, služby vzdělávání dospělých v oblasti farmacie, vydávání tiskovin vztahujících se ke vzdělávání, vzdělávací služby v oblasti lékařství.

(511) 9, 16, 41

(540)

LifeTime
ČASOPIS PRŮMYSLŮVÉHO CENTRA

- (111) **383791**
(220) 18.06.2020
(320) 18.06.2020
(442) 21.10.2020
(151) 27.01.2021
(730) **A P A V A R, spol. s r.o.**, Jurečkova 1812/16, Ostrava, Moravská Ostrava, 70200, CZ
(740) Patentový a známkový zástupce, Ing. Kateřina Gregorová, Jiráskovo náměstí 159/10, Ostrava, Moravská Ostrava, 70200
(210) O-564665
(510) (3) kosmetika a kosmetické přípravky, vonné oleje, bylinné výtažky pro kosmetické účely, oleje pro kosmetické účely, éterické a masážní oleje,

vazelína ke kosmetickým účelům, balzámy (neléčivé), masti pro kosmetické použití, antiperspiranty (toaletní potřeby), mycí přípravky pro intimní hygienu, ochranné přípravky proti slunci, mýdla a gely, parfémy a toaletní vody, pleťové a tělové krémy, kosmetické masky a séra, kolagenové přípravky pro kosmetické účely, kosmetické přípravky pro zestříhání, kosmetické tělové a obličejové peelings, koupelové přípravky, ne pro léčebné účely, sprchové a koupelové gely a pěny, koupelové soli, kosmetické přípravky na obočí a řasy, kosmetické přípravky pro péči o pokožku, čistící pleťová mléka a tonika, pěny (kosmetické přípravky), balzámy, jiné než pro léčebné účely, přípravky pro péči o pleť, oči, nehty, kosmetické přípravky na vlasy, přípravky pro ústní hygienu, kosmetické přípravky pro děti, toaletní zásyp, šampony a kondicionéry, vlasové oleje a masky, dekorativní kosmetika, laky na nehty, laky na vlasy, rtěnky, pudry, řasenky, přípravky na odličování, depilační a holící přípravky, kosmetické přípravky do koupele, vatové tampóny pro kosmetické účely, vlhčené kosmetické ubrousky, masážní gely, jiné než pro léčebné účely, gelové náplasti na oči pro kosmetické účely, šampóny pro domácí zvířata; (5) léčebná a dezinfekční mýdla a čistící přípravky, mycí dezinfekční přípravky (jiné než mýdlo), dezinfekční přípravky k použití v domácnosti, dezinfekční přípravky pro lékařské použití, přípravky k dezinfekci rukou, antibakteriální, dezinfekční přípravky, dezinfekční ubrousky, farmaceutické přípravky, léčiva, homeopatické léky, veterinární přípravky, absorpční vatové tampóny, detergenty pro lékařské účely, potravinové doplňky pro lékařské účely, dietní doplňky k léčebnému použití, vitamíny a vitamínové přípravky, bylinné čaje pro léčebné účely, léčivé byliny, diagnostické přípravky a materiály, dietetické přípravky pro lékařské účely, dětské pleny pro inkontinentní osoby, absorpční kalhotky pro inkontinentní pacienty, dámské hygienické výrobky, hygienické výrobky pro léčebné účely, lékárníčky přenosné včetně obsahu, masti pro farmaceutické účely, potravina pro kojení a batolata, zdravotnické obvazy, obvazový materiál a aplikátory léčebných přípravků, antiparazitika, repelenty na odpuzování hmyzu, repelenty pro psy, vakcíny, žvýkácké gumy pro léčebné účely, výživové doplňky, enzymatické přípravky pro léčebné účely, enzymatické přípravky pro veterinární účely, chemické přípravky pro lékařské účely, chemické přípravky pro veterinární účely, tinktury (farmaceutické přípravky), kapsle pro farmaceutické účely, kořeny léčivé, kůry pro farmaceutické účely, rostlinné výtažky pro farmaceutické účely, cukrovinky s léčivými přísadami, pastilky pro farmaceutické účely, lubrikační gely pro osobní použití, koupel (léčivé přípravky do koupelí), léčivé koupelové soli, bahno do koupele; (16) katalogy, periodické a neperiodické publikace, kalendáře, letáky, tištěné propagační materiály, informační brožury, papírové tašky, víceúčelové plastové tašky, přilnavé folie, papírové bannery, reklamní tabule z papíru nebo lepenky, papírnické zboží, prospekty, příručky (návodů); (30) čaje, čajové směsi, nápoje na bázi čaje, dětská výživa na bázi obilnin, suchary, potraviny vyrobené z obilovin, kakao, čokoláda, kávové náhražky, müsli, sůl, přírodní sladidla, cukr, příchutě do potravin, lupínky, vločky obilné, voda mořská na vaření, koření, zázvor (koření), sladkosti (bonbonky), sladké tyčinky a žvýkačky; (32) nealkoholické nápoje, minerální voda, ochucená minerální voda, perlivá voda obohacená vitamíny (nápoje), sirupy pro přípravu nápojů; (35) reklama, marketing a propagační služby, reklama prostřednictvím všech veřejných komunikačních prostředků, online reklama v počítačové komunikační síti, poskytování zákaznických informací o produktech prostřednictvím internetu, věrnostní, pobídkové a bonusové programy, vzorky zboží (distribuce -), maloobchodní a velkoobchodní služby zaměřené na farmaceutické, hygienické a lékařské potřeby, velkoobchodní a maloobchodní prodej výrobků uvedených výše ve třídě 3, 5, 16, 30 a 32; (41) služby v oblasti vzdělávání, zábavy a sportu, organizování konferencí, výstav (nikoli pro obchodní účely) a soutěží, školící služby, organizování a vedení plesů, organizování a vedení workshopů, školení, přednášek a seminářů, související služby klubů zdraví (zdravotní a kondiční cvičení), vydávání elektronických publikací, vše výše uvedené související s fyzickým a duševním zdravím, zdravou výživou, organizování tanečních akcí; (44) služby zdravotní péče, farmaceutické služby, dávkování farmaceutických přípravků, farmaceutické poradenství, konzultační a informační služby týkající se farmaceutických výrobků, nutriční poradenství, poskytování informací týkajících se přípravky a výdeje léků, příprava a výdej léků, příprava receptů lékárníky, výdej farmaceutických přípravků, služby péče o hygienu a krásu, odběry krevních vzorků, poradenské a konzultační služby v oblasti zdraví a životního stylu, holistické zdravotnické služby zaměřené na bylinné směsi, fytotherapie, aromaterapeutické služby, poradenské a konzultační služby v oblasti tradiční čínské medicíny, poskytování léčebných služeb v oblasti odvykání kouření, lékařské poradenské služby, poradenské a konzultační služby týkající se kosmetické péče, zdravotní péče v oblasti homeopatie, lékařské poradenství týkající se stresu, fyzioterapie, lékařské služby, veřejné lázně pro hygienické účely, služby

nemocnic, ošetrovatelské služby, salóny krásy, služby zdravotnických středisek, zotavovny (sanatoria), zdravotní péče v oblasti přírodního léčitelství, služby akupunktury, alternativní medicína.

(511) 3, 5, 16, 30, 32, 35, 41, 44
(540)

APAVAR

(111) **383792**
(220) 24.06.2020
(320) 24.06.2020
(442) 21.10.2020
(151) 27.01.2021
(730) **Marmelo s.r.o.**, Vojtěšská 1427, Neratovice, 27711, CZ
(740) Advokátní kancelář Čech Hromek Pleskač, s.r.o., Mgr. Adrián Čech, Vinohradská 34/30, Praha 2, 12000
(210) O-564805
(510) (29) džemy, jablečné pyré, kandované ovoce, kompoty, konzervovaná zelenina, konzervované olivy, konzervované ovoce, kvašená zelenina, kysané zeli, kyselé okurky, lisované ovocné pasty, lyofilizovaná zelenina, marmeláda, ovoce obalené v cukru, ovocná dřev, ovocná kůra, ovocné konzervy, ovocné lupínky, ovocné saláty, ovocné želé, pomazánky na bázi zeleniny, potravinářské oleje, rajčatové pyré, rozinky, sušená zelenina, svačinky na bázi ovoce, zpracovaná zelenina, zpracované ovoce, želé, aspiky, rosoly jedlé, rajčatová šťáva (na vaření); (30) kečup, med, ovocné omáčky k masům; (31) mandle (plody) a ořechy (plody skořápkovin) nezpracované; (32) limonády, mošt, nealkoholické nápoje z ovocných šťáv, ovocné šťávy, rajčatová šťáva (nápoje), sirupy pro přípravu limonád, sirupy pro přípravu nápojů, smoothie, zeleninové šťávy (nápoje).
(511) 29, 30, 31, 32
(540)



(111) **383793**
(220) 26.06.2020
(320) 26.06.2020
(442) 21.10.2020
(151) 27.01.2021
(730) **Stavby plotů s.r.o.**, Studentská 1229/8, Plzeň, Bolevec, 32300, CZ
(740) Chytilová & spol., patentová kancelář, s.r.o., Nad spádem 641/20, Praha 4, Podolí, 14700
(210) O-564889
(591) Barevná
(510) (6) pletivo k oplocení, drátěné pletivo, kovové pletivo, pletiva z obecného kovu, sloupy (kovové), kovové plotové materiály, kovové plotové sloupky, kovové drátěné ploty, kovové opěry plotů, kovové plotové vzpěry, kovové články pro ploty, kovové zábradlí, kovové brány, vazací drát, napínací drát, kovová vrata, příslušenství a díly pro oplocení v rámci této třídy; (19) plotové sloupky z nekovových materiálů, ploty (nekovové), plastové ploty, plotové sloupky vyrobené z plastických hmot, ploty z betonových prvků, podhrabové desky nekovové, zemní vruty nekovové, příslušenství a díly pro oplocení v rámci této třídy; (35) internetový obchod (e-shop) se zaměřením na výrobky výše uvedené ve třídách č. 6 a 19, velkoobchodní a maloobchodní činnost se zaměřením na výrobky uvedené výše ve třídách č. 6 a 19; (37) instalace, úpravy, údržba a servis výrobků výše uvedených ve třídách č. 6 a 19, služby výstavby plotů, montáž dočasných plotů, opravy oplocení, stavba a údržba mříží, plotů, bran, zámečnictví (opravy), konzultační a poradenská činnost v oblasti plotové techniky, zednické a výkopové práce.
(511) 6, 19, 35, 37

(540)



- (111) **383794**
(220) 29.06.2020
(320) 29.06.2020
(442) 21.10.2020
(151) 27.01.2021
(730) **Pipková Loudová Martina Bc.**, Týniště 45, Malešov, 28541, CZ
(210) O-564916
(510) (24) bavlněné látky, textilie, náhražky textilií, textilie z hedvábí, látkové kapesníky, koupelnové textilie a textil, s výjimkou oblečení, bytový textil, ložní prádlo a lůžkoviny, textilní ubrusy, záclony a závěsy textilní, potahy textilní; (25) oděvy všeho druhu, spodní prádlo, pláště do deště, pláštěnky, plavky, koupací pláště, kapuce, kravaty, kloboučnické zboží, pokrývky hlavy, šátky, čepice, čelenky, rukavice; (35) maloobchodní služby, obchodní zprostředkovatelské služby, internetový obchod, zásilkové služby - vše s výrobky výše uvedenými ve třídách 24 a 25; (40) zakázková výroba oděvů všeho druhu, krejčovské výrobky a oděvní doplňky na zakázku, úpravy a opravy oděvů, lemování a entlování, vyšívání, háčkování a pletení oděvů, oděvních a bytových doplňků, ruční tisk a kresba na textil, na oděvy, na oděvní a bytové doplňky, barvení látek, barvení oděvů, zprostředkování výše uvedených služeb ve tř. 40; (42) oděvní návrhářství a designérská činnost, poskytování informací o oděvním návrhářství a designu, poradenské služby v oblasti oděvního návrhářství a designu, zprostředkování výše uvedených služeb ve tř. 42.
(511) 24, 25, 35, 40, 42
(540)

FASHION M&M

- (111) **383795**
(220) 13.07.2020
(320) 13.07.2020
(442) 21.10.2020
(151) 27.01.2021
(730) **Navmatix, s.r.o.**, Hradištko 736, Rožnov pod Radhoštěm, 75661, CZ
(210) O-565225
(591) Barevná
(510) (9) software, aplikační software; (38) telekomunikace informací, telekomunikace informací (včetně webových stránek); (42) tvorba software, počítačový software - instalace a údržba, software jako služba (SaaS).
(511) 9, 38, 42

(540)

navmatix⁷

- (111) **383796**
(220) 13.07.2020
(320) 13.07.2020
(442) 21.10.2020
(151) 27.01.2021
(730) **Navmatix, s.r.o.**, Hradištko 736, Rožnov pod Radhoštěm, 75661, CZ
(210) O-565226
(510) (9) software, aplikační software; (38) telekomunikace informací, telekomunikace informací (včetně webových stránek); (42) tvorba software, počítačový software - instalace a údržba, software jako služba (SaaS).
(511) 9, 38, 42
(540)

Navmatix

- (111) **383797**
(220) 14.07.2020
(320) 14.07.2020
(442) 21.10.2020
(151) 27.01.2021
(730) **Česká lékárnická komora**, Rozárcina 1422/9, Praha 4, Krč, 14000, CZ
(740) Mgr. Jiří Švejnoha, DiS., advokát, Mgr. Jiří Švejnoha DiS., advokát, Korunní 2569/108a, Praha 10, 10100
(210) O-565269
(591) Barevná
(510) (16) časopisy (periodika), knihy, letáky, publikace, tiskoviny, tištěné publikace; (35) reklama (propagace), vydávání reklamních nebo náborových, propagačních a inzertních textů; (41) elektronické publikování (DTP), organizování a vedení kolokvií, organizování a vedení konferencí, organizování a vedení kongresů, organizování a vedení seminářů, organizování a vedení sympozií, organizování kulturních nebo vzdělávacích výstav, poskytování on-line elektronických publikací [bez možnosti stažení], psaní textů (jiných než reklamních), organizování a vedení sympozií, školení (pořádání a řízení), vydávání elektronických knih a časopisů on-line, vydávání knih, vydávání textů, s výjimkou reklamních nebo náborových, vzdělávací informace, vzdělávání; (44) farmaceutické poradenství, terapeutické služby, zdravotní péče, zdravotní poradenství.
(511) 16, 35, 41, 44
(540)



- (111) **383798**
(220) 17.07.2020
(320) 17.07.2020
(442) 21.10.2020
(151) 27.01.2021
(730) **USSPA, s.r.o.**, č. p. 384, Dolní Dobrouč, 56102, CZ
(740) Ing. Dobroslav Musil, patentová kancelář, Ing. Dobroslav Musil, Zábřdovická 801/11, Brno, Zábřdovice, 61500
(210) O-565342
(510) (11) vířivky, vířivé a masážní bazény, včetně všech součástí a příslušenství, vířivkové systémy; (19) plavecké bazény nekovové, vířivé a masážní bazény nekovové, včetně všech součástí a příslušenství, termoizolační kryty pro vířivé a masážní bazény, zařízení pro manipulaci s termoizolačními kryty, která jsou součástí plaveckých, vířivých a masážních bazénů; (37) montáž, instalace, servis a opravy výrobků uvedených shora ve třídách 11 a 19.
(511) 11, 19, 37
(540)

MCS

- (111) **383799**
(220) 20.07.2020
(320) 20.07.2020
(442) 21.10.2020
(151) 27.01.2021
(730) **Mašek David**, Lidická tř. 971/129, České Budějovice, České Budějovice 7, 37001, CZ
(740) Ing. Jarmila Javoříková, Slunečná 4566, Zlín, 76005
(210) O-565394
(510) (35) řízení obchodní činnosti hotelů a penzionů, obchodní management, reklamní činnosti, marketingové činnosti, automatizované zpracování a správa obchodních dat, administrativní služby, předvádění zboží; (41) zábavní činnosti, sportovní činnosti, půjčování sportovního vybavení kromě dopravních prostředků, kulturní a společenské činnosti, vzdělávací činnosti, elektronické publikování, hudební produkce, filmová produkce, audiovizuální produkce; (43) ubytovací činnost, provoz ubytovacích zařízení všeho druhu, hotely, penziony, poskytování informací v oblasti pohostinství a ubytování, rezervace ubytování, hostinská činnost, provoz stravovacích zařízení všeho druhu, restaurace, kavárny, bary, cukrárny, služby rychlého stravování, zajištění stravování (catering), zajištění stravování pro hostiny a rauty.
(511) 35, 41, 43
(540)



- (111) **383800**
(220) 20.07.2020
(320) 20.07.2020
(442) 21.10.2020
(151) 27.01.2021
(730) **Kovář Martin**, Pavrovského 2558/14, Praha 5, Stodůlky, 15500, CZ
Kovářová Klára, Pavrovského 2558/14, Praha 5, Stodůlky, 15500, CZ
(740) Martin Kovář, Pavrovského 2558/14, Praha 5, Stodůlky, 15500
(210) O-565398
(591) Barevná
(510) (9) počítačový software ke stažení z internetu, počítačové herní programy stažené přes internet (software); (38) diskusní fóra (poskytování internetových diskusních fór), poskytování diskusních místností na internetu, přenos a distribuce dat nebo audiovizuálních obrázků prostřednictvím globální počítačové sítě nebo internetu, elektronický přenos souborů, elektronický přenos počítačových programů

prostřednictvím internetu; (41) poskytování překladatelských služeb, poskytování počítačových her přístupných na celosvětové síti nebo na internetu.

- (511) 9, 38, 41
(540)



- (111) **383801**
(220) 24.07.2020
(320) 24.07.2020
(442) 21.10.2020
(151) 27.01.2021
(730) **Lush Lavash s.r.o.**, Zdikovská 3322/66h, Praha 5, Smíchov, 15000, CZ
(740) Macek and Partners, Mgr. Jiří Macek, Sázavská 751/16, Praha 2, Vinohrady, 12000
(210) O-565503
(510) (29) maso, ryby, drůbež a zvěřina, mořští živočichové a výrobky z nich, konzervované, sušené a vařené a jinak upravené ovoce a zelenina, želé, džemy, ovocné saláty, vejce, sýr, mléko, mléčné výrobky, oleje na vaření, nakládaná zelenina, masové výrobky, drůbeží výrobky, vařená kuřata, mražená kuřata, snacky vyráběné z brambor, pokrmy připravené z masných, rybích a drůbežích výrobků v rámci této třídy; (39) služby v oblasti restaurací - balení a skladování zboží a potravin, rozvoz zboží a potravin, dovoz zboží a potravin, zaslání jídla, doprava a skladování v souvislosti s uvedenými výrobky a službami; (43) hostinská činnost, restaurace, bary, jídelny, provozování bufetů, provozoven rychlého občerstvení, služby spojené se stravováním, příprava jídel a nápojů pro spotřebu, fastfoody, bistra, rychlé občerstvení.
(511) 29, 39, 43
(540)



- (111) **383802**
(220) 24.07.2020
(320) 24.07.2020
(442) 21.10.2020
(151) 27.01.2021
(730) **MEDIAHOLDING s.r.o.**, č. p. 61, Hrušovany, 43143, CZ
(740) Mgr. Michal Kastl, advokát, Mgr. Michal Kastl, Rubešova 583/2, Praha 2, Vinohrady, 12000
(210) O-565509
(510) (18) tašky, nákupní tašky, plážové tašky, cestovní tašky, plátěné tašky, sportovní tašky, školní tašky, dámské peněženky, batohy, školní batohy, malá cestovní zavazadla, kufry, kufry na kolečkách, kabelky; (25) trička, trička s potiskem, trička (s krátkým rukávem), trička s dlouhým rukávem, oděvy, cvičební oděvy, mikiny, mikiny s kapucí, sportovní mikiny s kapucí, boty, vysoké boty, dámské boty, bundy, sportovní bundy, teplákové bundy, bundy prošívané, dlouhé bundy, nepromokavé bundy, lyžařské bundy, zimní bundy, džínové bundy, čapky, čelenky (oděvy), čelenky na uši (oděvy), čepice, sportovní čepice, baseballové čepice, čepice s kšiltem,

dámské spodní prádlo, dámské spodní kalhotky, dámské šaty, dětské kalhotky (spodní prádlo), dětské spodní prádlo, kalhoty, krátké kalhoty, lyžařské kalhoty, nepromokavé kalhoty, teplákové kalhoty, sportovní kalhoty, košile, dámské košile, košile (neformální), polokošile, lyžařské rukavice, lyžařské čepice, lyžařské kombinézy, lyžařské oděvy, lyžařské a snowboardové boty a jejich části, obuv, opasky, látkové opasky, opasky na peníze (oděvy), rukavice, pánské trenýrky, parky (bundy s kapucí), ponožky, sportovní ponožky, pánské ponožky, kotníčkové ponožky, pokrývky hlavy, pokrývky hlavy s kšiletem, pulovry, pulovry s kapucí, spodní prádlo, pánské spodní prádlo, sportovní dresy, sportovní dresy a krátké kalhoty, sportovní obuv, sportovní tílka, svetry, svetry se zipem, svrchní oděvy, dámské svrchní oděvy, chlapecké svrchní oděvy, svrchní oděvy pro muže, svrchní oděvy pro dívky, šály, šátky, šály (šátky na krk), kašmírové šátky a šály, sukně, kalhotové sukně, šortkové sukně, šortky, trenýrky (šortky), trikoty, legíny, sportovní legíny, punčochy; (35) administrativní zpracování objednávek, administrativní zpracování nákupních objednávek, cílené zasílání reklamních materiálů, marketing, digitální marketing, cílený marketing, přímý marketing, obchodní zprostředkovatelské služby, reklama, včetně online reklamy na počítačové síti, pomoc při řízení obchodní činnosti, poskytování informací o obchodních kontaktech, poskytování informací o podnikových a obchodních kontaktech prostřednictvím internetu, poskytování obchodních informací prostřednictvím webových stránek, propagace obchodu (reklama), předvádění zboží pro reklamní účely, služby předvádění výrobků a vystavování zboží, šíření reklamních materiálů on-line, distribuce a šíření reklamních materiálů (letáků, prospektů, tištěných materiálů, vzorků), šíření prospektů a vzorků, poradenství v oblasti řízení obchodní činnosti.

(111) 18, 25, 35
(540)



(111) **383803**
(220) 28.07.2020
(320) 28.07.2020
(442) 21.10.2020
(151) 27.01.2021
(730) **URC Systems, spol. s r.o.**, Vrahovická 825/156b, Prostějov, Vrahovice, 79811, CZ
(740) Mgr. Petr Fučík, Purkyňova 74/2, Praha 1, Nové Město, 11000
(210) O-565558
(510) (9) modulární ochranné rádiové rušiče, modulární systémy rádiového průzkumu a sledování, antény jako komunikační zařízení, software pro ovládání rádiových rušičů, software pro ovládání modulárních systémů rádiového průzkumu a sledování, rádiové přijímače a vysílače, rádiové zařízení a přístroje; (37) instalace modulárních ochranných rádiových rušičů, instalace modulárních systémů rádiového průzkumu a sledování, veškerý servis včetně záručního a pozáručního zahrnující zařízení a systémy výše uvedené ve třídě 9; (38) provoz modulárních ochranných rádiových rušičů, provozování radiofrekvenčních komunikačních systémů; (42) výzkum, vývoj, analýza, testování a měření v oblasti speciálních radiokomunikačních zařízení, vývoj, instalace a údržba software pro účely zařízení rádiových rušičů a modulárních systémů rádiového průzkumu a sledování.

(511) 9, 37, 38, 42
(540)



(111) **383804**
(220) 30.07.2020
(320) 30.07.2020
(442) 21.10.2020
(151) 27.01.2021
(730) **Zukernik Michael**, Dorfstrasse 7, Kilchberg, 8802, CH
(740) Mgr. Petr Horáček LL.M., advokát, Na zbořenci 276/14, Praha 2, Nové Město, 12000
(210) O-565621
(510) (9) zvukové knihy (nahrané), elektronické knihy, záznamní knihy (elektronické), elektronické knihy ke stažení, nahráný obsah (počítačové programy, data a informace); (16) knihy, rukopisné knihy, obrázkové knihy, průvodce (knihy), ochranné obaly na knihy, tematické knihy s fotografiemi, fotografie (tištěné), podepsané fotografie, tiskoviny, tištěné partitury, tištěné publikace, tištěné poukazy, tištěné letáky; (35) šíření reklamních materiálů (prospekty, brožury a tiskoviny), reklamní, marketingové a propagační služby, venkovní reklama, řízení obchodní činnosti výkonných umělců, pomoc v obchodní a podnikatelské činnosti, management a administrativní služby, styk s veřejností (public relations), konzultace pro styk s veřejností, reklama, propagace, vyhledávání sponzorů, poradenství ohledně vyhledávání sponzorů; (41) knihy (vydávání knih), hudební vzdělávání, hudební produkce, produkce hudebních nahrávek, produkce hudebních koncertů, produkce hudebních vystoupení, produkce hudebních videí, služby nahrávacího, filmového, video a televizního studia, služby poskytované orchestry, výuka, odborná výuka, výuka zpěvu, vzdělávací služby, služby vzdělávací akademie, zábava, hudební zábava, audio zábava, televizní zábava, divadelní zábava, zábava formou koncertů.

(511) 9, 16, 35, 41

(540) **Antonín Dvořák Conducting Competition**

(111) **383805**
(220) 04.08.2020
(320) 04.08.2020
(442) 21.10.2020
(151) 27.01.2021
(730) **Videolektor.cz s.r.o.**, Na poříčí 1041/12, Praha 1, Nové Město, 11000, CZ
(740) eLegal advokátní kancelář s.r.o., Mgr. Tomáš Pauch, advokát, Sokolovská 695/115b, Praha 8, Karlín, 18600
(210) O-565705
(591) Barevná
(510) (35) daňové konzultace (účetnictví), reklamní a marketingové služby poskytované prostřednictvím blogů, zprostředkování obchodních informací, obchodní zprostředkovatelské služby, on-line objednávkové služby, internetový marketing, inzertní služby poskytované přes Internet, prezentace společností a jejich zboží a služeb na Internetu, poskytování marketingových informací prostřednictvím internetových stránek; (38) komunikace prostřednictvím on-line blogů; (41) počítačové školení, školení zaměstnanců, organizování školení, organizování komerčních školení, služby obchodních školení, školení podnikatelských dovedností, vedení workshopů (školení), školení podnikového managementu, koučink [školení], školení pro dospělé, pracovní orientované školení, školení a vzdělávání, školení v oblasti řízení, školení v oblasti vzdělávání, školení v oblasti prodeje, školení [pořádání a řízení], poskytování kurzů odborného školení, poskytování on-line školení, odborné vzdělávání a školení, poskytování školení o odborných dovednostech, školení vztahující se k financování, pořádání a vedení workshopů [školení], školení týkající se osobního rozvoje, školení v oblasti komunikačních technologií, školení týkající se pracovních schopností, školení v oblasti poskytování právních služeb, poskytování školení prostřednictvím globální počítačové sítě, školení vztahující se k obchodní činnosti, kurzy účetnictví, vzdělávací kurzy, vedení kurzů, organizování kurzů, poskytování vzdělávacích kurzů, vedení dálkových kurzů, vedení výukových kurzů, kurzy osobního rozvoje, korespondenční kurzy, dálkové vzdělávání, zajišťování on-line vzdělávacích kurzů, vzdělávací kurzy v oblasti financí, vedení kurzů, seminářů a workshopů, vzdělávací kurzy v oblasti managementu, poskytování výukových kurzů ve finančnictví, poskytování výukových kurzů ve všeobecném managementu, organizování kurzů využívajících metod dálkového studia, organizování kurzů využívajících metod otevřeného vyučování, pořádání odborných workshopů a výukových kurzů, vzdělávací kurzy vztahující se k financím, vzdělávací kurzy vztahující se k právníctví, vzdělávací kurzy vztahující se k účetnictví, pořádání výukových kurzů vztahujících se k organizování osobního času, organizování webinarů, organizování workshopů, seminářů, vzdělávací kurzy týkající se pojištění, psaní blogů.

(511) 35, 38, 41
(540)

izolační nátěry na bázi vody, ochranné akrylové nátěry v podobě barev na izolační účely, izolační fasádní nátěry, izolační omítkové směsi; (37) aplikace omítky na budovy.

(511) 2, 17, 37
(540)

VIDEOLEKTOR



(111) **383806**

(220) 06.08.2020
(320) 06.08.2020
(442) 21.10.2020
(151) 27.01.2021

(730) **Procházka Jiří**, Liščí 370/9, Ostrava, Plesná, 72527, CZ

(740) Mgr. Kamila Pásztor Kolaříková, U Mostu 1139/5, Ostrava, Zábřeh, 70030

(210) O-565748

(510) (19) nátěrové hmoty [stavební materiály], obklady stěn pro stavebnictví, ne kovové, obložení pro stavebnictví, ne kovové, obložení stěn pro stavebnictví, ne kovové, podlahy, ne kovové, betonové stavební prvky, stropy, ne kovové; (20) nábytek, stoly; (35) poskytování obchodních informací, online reklama v počítačové síti, poskytování obchodních informací a rady pro spotřebitele ve výběru produktů a služeb, poskytování obchodních informací prostřednictvím webových stránek, prezentace výrobků v komunikačních médiích pro účely maloobchodu, profesionální obchodní poradenství, propagace, reklama; (37) poskytování stavebních informací, stavební poradenství, malba a nátěr interiérů a exteriérů; (41) koučink [školení], pořádání a vedení workshopů [školení], praktický výcvik [předvádění], školení; (42) navrhování interiérů, průmyslový design, styling [průmyslový design], umělecký design.

(511) 19, 20, 35, 37, 41, 42
(540)

SMEK
SURFACE DESIGN
Jiří Procházka

(111) **383807**

(220) 09.08.2020
(320) 09.08.2020
(442) 21.10.2020
(151) 27.01.2021

(730) **Climate System s.r.o.**, Šlikova 287/20, Praha 6, Břevnov, 16900, CZ

(210) O-565805

(591) Barevná

(510) (2) ochranné nátěrové směsi (barvy), nátěrové hmoty z bitumenu (barva), reflexní barvy, hydrofobní nátěry (barvy) na zdivo, nátěry obsahující reflexní perličky, barevné fasádní nátěry, ochranné svrchní nátěry interiérové (barvy), střešní nátěry (barvy), průmyslové nátěry ve formě barev, penetrační nátěry ve formě barev, spojovací penetrace na kovy (barvy), nátěry na dřevo (barvy), základový spojovací nátěry (barvy), transparentní nátěry (barvy), nátěry na ochranu proti korozi; (17) izolační omítky, izolační nátěry, izolační nátěry na zdi, izolační nátěry na fasády,

(111) **383808**

(220) 10.08.2020
(320) 10.08.2020
(442) 21.10.2020
(151) 27.01.2021

(730) **Pánek Tomáš Bc.**, Krakovská 1363/12, Praha 1, Nové Město, 11000, CZ

(740) Mgr. Jan Seidel, Přístavní 531/24, Praha 7, Holešovice, 17000

(210) O-565834

(510) (41) kabarety, služby kabaretních klubů, zábavní služby jevištní produkce, organizování tanečních vystoupení, poskytování živé zábavy, předvádění živých vystoupení, prezentace živých tanečních vystoupení, služby v oblasti živých vystoupení, zábava ve formě tanečních představení, diskotéky, zábavní služby poskytované na diskotékách, noční kluby, zábavní kluby, služby tanečního klubu, služby společenských klubů pro účely zábavy; (43) bary, dočasné ubytování, dočasný pronájem pokojů, podávání alkoholických nápojů, poskytování prostorů pro bankety a společenské akce na zvláštní příležitosti; (44) masáže, masáž chodidel.

(511) 41, 43, 44

(540)

NEON CLUB

(111) **383809**

(220) 10.08.2020
(320) 10.08.2020
(442) 21.10.2020
(151) 27.01.2021

(730) **Pánek Tomáš Bc.**, Krakovská 1363/12, Praha 1, Nové Město, 11000, CZ

(740) Mgr. Jan Seidel, Přístavní 531/24, Praha 7, Holešovice, 17000

(210) O-565835

(591) Barevná

(510) (41) kabarety, služby kabaretních klubů, zábavní služby jevištní produkce, organizování tanečních vystoupení, poskytování živé zábavy, předvádění živých vystoupení, prezentace živých tanečních vystoupení, služby v oblasti živých vystoupení, zábava ve formě tanečních představení, diskotéky, zábavní služby poskytované na diskotékách, noční kluby, zábavní kluby, služby tanečního klubu, služby společenských klubů pro účely zábavy; (43) bary, dočasné ubytování, dočasný pronájem pokojů, podávání alkoholických nápojů, poskytování prostorů pro bankety a společenské akce na zvláštní příležitosti; (44) masáže, masáž chodidel.

(511) 41, 43, 44

(540)



(111) **383810**
(220) 12.08.2020
(320) 12.08.2020
(442) 21.10.2020
(151) 27.01.2021
(730) **Bodhi.style s.r.o.**, Luční 349, Plasy, 33101, CZ
(210) O-565880

(510) (35) reklamní, marketingové a propagační služby; (40) tiskárenské služby, vyvolávání a zpracování fotografií a kinematografických snímků, přeměna materiálů; (41) vydavatelská činnost a zpravodajství, služby v oblasti vzdělávání, zábavy a sportu, překladatelské a tlumočnické služby, půjčování knih, půjčování knih v rámci knihovny, půjčování audioknih, videopásek, filmů, videokazet, videofilmů, audiokazet, audionahrávek, audiopásek, audiokazet, kazet, DVD, tiskovin, audiovizuálních nahrávek, fotografických reprodukcí, CD romů, audioknih, gramofonových desek, hudebních kazet, nahraných kazet, kazetových pásek, zvukových nahrávek, kompaktních disků, půjčování knih a periodik, produkce a pronájem vzdělávacích a instruktážních materiálů, pronájem videokazet, filmů, kinofilmů, videopásek, videí, videonahrávek, videozáznamů, videodisků, videoher, knih, tiskovin, televizních programů, gramofonových desek, gramofonových nahrávek, uměleckých děl, nahrané zábavy, přehrávačů kazet, kazetových magnetofonů, audio nahrávek, filmových negativů, filmových pozitivů, filmových DVD, nahraných vzdělávacích materiálů, pronájem učebních materiálů, pronájem diskových zařízení, poradenství, konzultační a informační činnost týkající se uvedených služeb v této třídě.

(511) 35, 40, 41

(540)

ZIKMUND100

(111) **383811**
(220) 14.08.2020
(320) 14.08.2020
(442) 21.10.2020
(151) 27.01.2021
(730) **Duškova Jana Ing.**, Vrchlického 359, Černčice, 43901, CZ
(740) Jindyne s.r.o., U Statku 77, Mnichovo Hradiště, Hněvousice, 29501
(210) O-565956

(591) Barevná
(510) (18) oděvy pro zvířata; (20) přístřeší a pelíšky pro zvířata; (21) potřeby pro zvířata, a to akvária a terária, potřeby a zařízení na ochranu proti škůdcům a obtížnému hmyzu, koupadla pro ptáky, klece, potřeby pro krmení a napájení, kulatá akvária, potřeby pro péči o vzhled a čistotu, předměty pro hníždění, štítky, visáčky a přívěsky (známky), vše v rámci této třídy; (28) hračky pro zvířata.

(511) 18, 20, 21, 28

(540)



(111) **383812**
(220) 17.08.2020
(320) 17.08.2020
(442) 21.10.2020
(151) 27.01.2021
(730) **Plyn partner s.r.o.**, Zenklova 336/114, Praha 8, 18000, CZ
(210) O-565974

(510) (11) kotle ústředního topení, plynové přístroje na vaření, plynové kotle (bojlery, na ústřední topení, na ohřívání vody); (37) instalace kotlů, čištění, opravy a montáž kotlů, revize výše uvedených výrobků ve tř. 11; (40) kotlářství.

(511) 11, 37, 40

(540)

PLYN PARTNER

(111) **383813**
(220) 17.08.2020
(320) 17.08.2020
(442) 21.10.2020
(151) 27.01.2021
(730) **Plyn partner s.r.o.**, Zenklova 336/114, Praha 8, 18000, CZ
(210) O-565975

(591) Barevná
(510) (11) kotle ústředního topení, plynové přístroje na vaření, plynové kotle (bojlery, na ústřední topení, na ohřívání vody); (37) instalace kotlů, čištění, opravy a montáž kotlů, revize výše uvedených výrobků ve tř. 11; (40) kotlářství.

(511) 11, 37, 40

(540)



(111) **383814**
(220) 17.08.2020
(320) 17.08.2020
(442) 21.10.2020
(151) 27.01.2021
(730) **Salesiánská asociace Dona Boska, z. s.**, Kobyliské náměstí 1000/1, Praha 8, Kobylisy, 18200, CZ

(740) Ing. Jan Görig, Korábová 98, Fryšták, Horní Ves, 76316

(210) O-565977

(510) (9) elektronické soubory informací, jako jsou webové stránky, z oblasti výchovy, osvěty, misijních a sociálních služeb; (16) tiskoviny, časopisy;

(41) výchovná činnost, výchovné a vzdělávací akce pro mládež, včetně jejich pořádání a organizačního zajištění, pastorační činnost v rozsahu třídy 41, zprostředkovatelská a poradenská činnost v oblasti výchovy a osvěty, pořádání kulturních akcí a přednášek, nakladatelství a vydavatelství publikací v tištěné i elektronické formě, pořizování zvukových a obrazových záznamů, misijní a sociální služby v rozsahu třídy 41, zábavná činnost, jako jsou volnočasové programy a aktivity pro děti a mládež.

(511) 9, 16, 41

(540)

Dnes jím jako...

(111) **383815**

(220) 18.08.2020

(320) 18.08.2020

(442) 21.10.2020

(151) 27.01.2021

(730) **Mlékárna Hlinsko, a.s.**, Kouty 53, Hlinsko, 53901, CZ

(740) Ing. Václav Kratochvíl, Husníkova 2086/22, Praha 5, Stodůlky, 15800

(210) O-566009

(591) Barevná

(510) (16) papírenské výrobky, zejména obaly, obálky, etikety a propagační materiály, etikety, obálky a obaly z plastů v jiných třídách nezařazené, jiné propagační výrobky z papíru a plastů v jiných třídách nezařazené; (29) mléko a mlékárenské výrobky všeho druhu, zejména mlékárenské ošetřené mléko, mléko ochucené, slazená a neslazená mléka, smetana, zahuštěná smetana, máslo, tvaroh, sýry, sušené mléčné výrobky, mléčné nápoje, mléčné nápoje kysané, jogurty a výrobky na bázi jogurtu; (30) zmrzliny, zmrzlinové krémy, zmrzlinové poháry (zmrzliny), zmrzlinové výrobky, mražené jogurty, mražené cukrovinky, káva, kakao, čokoláda, kávové nápoje, kakaové nápoje, čokoládové nápoje, čaj, pudinky, prášky na přípravu zmrzlin, sorbety, cukrovinky, zákusky, dorty; (32) ovocné šťávy, ovocné nápoje a nektary, nápojové směsi a prášky používané k přípravě nealkoholických nápojů v rámci této třídy, nealkoholické nápoje, nealkoholické šumivé nápoje, stolní vody, včetně vod ochucených, pramenité a minerální vody, včetně vod ochucených, balená voda.

(511) 16, 29, 30, 32

(540)



(111) **383816**

(220) 19.08.2020

(320) 19.08.2020

(442) 21.10.2020

(151) 27.01.2021

(730) **KOLALOKA s.r.o.**, Úlehle 2067/3, Brno, Řečkovice, 62100, CZ

(740) Ing. Petr Soukup, tř. Svobody 43/39, Olomouc, 77900

(210) O-566023

(510) (16) tiskoviny, katalogy, prospekty, plakáty, letáky a jiné tištěné propagační, reklamní a informační materiály, tiskopisy, vstupenky, šatní listy, etikety, jídelní, nápojové a nabídkové listy včetně obalů, mapy, pohlednice, fotografie, grafická díla, grafické reprodukce a jiná vyobrazení, úložné krabice papírové, papírové obaly všeho druhu včetně obalů na nápoje a potraviny (kromě papírových kelímků), knihy, sešity, diáře, poznámkové bloky, zápisníky, kalendáře, dopisní papír, dopisní obálky, zakládací mapy, kancelářský papír, obaly na knihy, sešity a na jiné papírenské a polygrafické výrobky, pořadače, papírové praporky a vlaječky, samolepky, upomínkové předměty z papíru, obaly a tašky z papíru a umělých hmot v jiné třídě nezařazené, počítačové výstupy v tištěné formě na papírovém nosiči; (21) kelímky na nápoje (včetně papírových), stolní náčiní (nikoliv z drahých kovů), kuchyňské a servírovací nádobí kovové,

porcelánové, keramické, skleněné a z plastů, jídelní a nápojové servisy i jednotlivé výrobky určené k těmto účelům porcelánové, keramické, skleněné, popřípadě kovové obsažené v této třídě, včetně lázeňských pohárků a kelímků, užité a dekorativní výrobky ze skla; (25) oblečení, oděvy, obuv, kloboučnické zboží, doplňky k oblečení v rámci této třídy, zejména opasky, šály, pokrývky hlavy, rukavice, šátky, kravaty, ponožky, sportovní oblečení, sportovní obuv; (32) sirupy pro přípravu limonád, sirupy pro přípravu nápojů, nealkoholické nápoje, minerální vody, šumivé nealkoholické nápoje, nápoje a šťávy ovocné a zeleninové, ovocné a zeleninové výtažky nealkoholické, mošty, též hroznové, nealkoholické koktejly, nápoje z ovocných šťáv, slazené ovocné nápoje, přípravky ke zhotovování nealkoholických nápojů, sorbety spadající do této třídy, piva; (33) alkoholické nápoje, s výjimkou pív, lihoviny, likéry, vína všech druhů, především jakostní vína, vína přívlastková, archivní vína, šumivá vína, sekty, alkoholické výtažky, alkoholické extrakty a esence z ovoce a hroznů, mošty s alkoholem, koktejly s alkoholem, alkoholické nápoje obsahující ovoce, konzumní a značkové lihoviny, řezané a ušlechtilé destiláty, včetně macerátů a výluhů, vinné, ovocné, bylinné a obilné destiláty.

(511) 16, 21, 25, 32, 33

(540)

KOLALOKA

(111) **383817**

(220) 19.08.2020

(320) 19.08.2020

(442) 21.10.2020

(151) 27.01.2021

(730) **KOLALOKA s.r.o.**, Úlehle 2067/3, Brno, Řečkovice, 62100, CZ

(740) Ing. Petr Soukup, tř. Svobody 43/39, Olomouc, 77900

(210) O-566024

(510) (16) tiskoviny, katalogy, prospekty, plakáty, letáky a jiné tištěné propagační, reklamní a informační materiály, tiskopisy, vstupenky, šatní listy, etikety, jídelní, nápojové a nabídkové listy včetně obalů, mapy, pohlednice, fotografie, grafická díla, grafické reprodukce a jiná vyobrazení, úložné krabice papírové, papírové obaly všeho druhu včetně obalů na nápoje a potraviny (kromě papírových kelímků), knihy, sešity, diáře, poznámkové bloky, zápisníky, kalendáře, dopisní papír, dopisní obálky, zakládací mapy, kancelářský papír, obaly na knihy, sešity a na jiné papírenské a polygrafické výrobky, pořadače, papírové praporky a vlaječky, samolepky, upomínkové předměty z papíru, obaly a tašky z papíru a umělých hmot v jiné třídě nezařazené, počítačové výstupy v tištěné formě na papírovém nosiči; (21) kelímky na nápoje (včetně papírových), stolní náčiní (nikoliv z drahých kovů), kuchyňské a servírovací nádobí kovové, porcelánové, keramické, skleněné a z plastů, jídelní a nápojové servisy i jednotlivé výrobky určené k těmto účelům porcelánové, keramické, skleněné, popřípadě kovové obsažené v této třídě, včetně lázeňských pohárků a kelímků, užité a dekorativní výrobky ze skla; (25) oblečení, oděvy, obuv, kloboučnické zboží, doplňky k oblečení v rámci této třídy, zejména opasky, šály, pokrývky hlavy, rukavice, šátky, kravaty, ponožky, sportovní oblečení, sportovní obuv; (32) sirupy pro přípravu limonád, sirupy pro přípravu nápojů, nealkoholické nápoje, minerální vody, šumivé nealkoholické nápoje, nápoje a šťávy ovocné a zeleninové, ovocné a zeleninové výtažky nealkoholické, mošty, též hroznové, nealkoholické koktejly, nápoje z ovocných šťáv, slazené ovocné nápoje, přípravky ke zhotovování nealkoholických nápojů, sorbety spadající do této třídy, piva; (33) alkoholické nápoje, s výjimkou pív, lihoviny, likéry, vína všech druhů, především jakostní vína, vína přívlastková, archivní vína, šumivá vína, sekty, alkoholické výtažky, alkoholické extrakty a esence z ovoce a hroznů, mošty s alkoholem, koktejly s alkoholem, alkoholické nápoje obsahující ovoce, konzumní a značkové lihoviny, řezané a ušlechtilé destiláty, včetně macerátů a výluhů, vinné, ovocné, bylinné a obilné destiláty.

(511) 16, 21, 25, 32, 33

(540)

KOLALOKOVA LIMONÁDA

(111) **383818**

(220) 19.08.2020

(320) 19.08.2020

(442) 21.10.2020

(151) 27.01.2021

(730) **KOLALOKA s.r.o.**, Úlehle 2067/3, Brno, Řečkovice, 62100, CZ

(740) Ing. Petr Soukup, tř. Svobody 43/39, Olomouc, 77900

(210) O-566025

(510) (16) tiskoviny, katalogy, prospekty, plakáty, letáky a jiné tištěné propagační, reklamní a informační materiály, tiskopisy, vstupenky, šatní lístky, etikety, jídelní, nápojové a nabídkové lístky včetně obalů, mapy, pohlednice, fotografie, grafická díla, grafické reprodukce a jiná vyobrazení, úložné krabice papírové, papírové obaly všeho druhu včetně obalů na nápoje a potraviny (kromě papírových kelímků), knihy, sešity, diáře, poznámkové bloky, zápisníky, kalendáře, dopisní papír, dopisní obálky, zakládací mapy, kancelářský papír, obaly na knihy, sešity a na jiné papírenské a polygrafické výrobky, pořadače, papírové praporky a vlaječky, samolepky, upomínkové předměty z papíru, obaly a tašky z papíru a umělých hmot v jiné třídě nezařazené, počítačové výstupy v tištěné formě na papírovém nosiči; (21) kelímky na nápoje (včetně papírových), stolní náčiní (nikoliv z drahých kovů), kuchyňské a servírovací nádobí kovové, porcelánové, keramické, skleněné a z plastů, jídelní a nápojové servisy i jednotlivé výrobky určené k těmto účelům porcelánové, keramické, skleněné, popřípadě kovové obsažené v této třídě, včetně lázeňských pohárků a kelímků, užitné a dekorativní výrobky ze skla; (25) oblečení, oděvy, obuv, kloboučnické zboží, doplňky k oblečení v rámci této třídy, zejména opasky, šály, pokrývky hlavy, rukavice, šátky, kravaty, ponožky, sportovní oblečení, sportovní obuv; (32) sirupy pro přípravu limonád, sirupy pro přípravu nápojů, nealkoholické nápoje, minerální vody, šumivé nealkoholické nápoje, nápoje a šťávy ovocné a zeleninové, ovocné a zeleninové výtažky nealkoholické, mošty, též hroznové, nealkoholické koktejly, nápoje z ovocných šťáv, slazené ovocné nápoje, přípravky ke zhotovování nealkoholických nápojů, sorbety spadající do této třídy, piva; (33) alkoholické nápoje, s výjimkou pív, lihoviny, likéry, vína všech druhů, především jakostní vína, vína přívlastková, archivní vína, šumivá vína, sekty, alkoholické výtažky, alkoholické extrakty a esence z ovoce a hroznů, mošty s alkoholem, koktejly s alkoholem, alkoholické nápoje obsahující ovoce, konzumní a značkové lihoviny, řezané a ušlechtilé destiláty, včetně macerátů a výluhů, vinné, ovocné, bylinné a obilné destiláty.

(511) 16, 21, 25, 32, 33
(540)

WHISKOLA

(111) **383819**
(220) 21.08.2020
(320) 21.08.2020
(442) 21.10.2020
(511) 27.01.2021
(730) **Králíček Albert**, Masarykovo náměstí 7, Nová Paka, 50901, CZ
(740) Ing. Margita Nedomlelová, Štrauchova 932, Jičín, Valdické Předměstí, 50601
(210) O-566082
(510) (6) busty a figurky z obecných kovů; (14) busty a figurky z drahých kovů; (19) umělecká díla, busty, figurky, sochy a sošky z kamene, betonu a/nebo mramoru, náhrobní kameny, stély (nekovové), pamětní desky (nekovové); (20) sochy, sošky, umělecké předměty, vývěsní štíty ze dřeva, vosku, sádry nebo plastu; (21) busty, dekorační předměty, figurky, sochy, sošky a umělecká díla z keramiky, kameniny, terakoty nebo skla; (40) zakázková výroba uměleckých předmětů pro druhé; (42) umělecký design, průmyslový design, architektonické služby.

(511) 6, 14, 19, 20, 21, 40, 42
(540)



(111) **383820**
(220) 22.08.2020
(320) 22.08.2020
(442) 21.10.2020

(151) 27.01.2021
(730) **Basl Matyáš**, Neumannova 1453/22, Praha 5, Zbraslav, 15600, CZ
(210) O-566109
(510) (9) nahraný obsah (počítačové programy, data a informace); (42) služby v oblasti informačních technologií, webhostingové služby a software jako služba a pronájem softwaru, herní platformy ve formě softwaru jako služby [SaaS], hosting počítačových dat, souborů, aplikací a informací.
(511) 9, 42
(540)

Hostify

(111) **383821**
(220) 21.08.2020
(320) 21.08.2020
(442) 21.10.2020
(511) 27.01.2021
(730) **Blue step spol. s r.o.**, Jinonická 804/80, Praha 5, Košíře, 15800, CZ
(210) O-566116
(510) (5) farmaceutické a veterinářské výrobky, hygienické výrobky pro léčebné účely, dietní potraviny a dietetické přípravky pro léčebné nebo veterinární účely, potraviny pro batolata, potravní doplňky pro lidskou potřebu a pro zvířata, náplasti, obvazový materiál, materiály pro plombování zubů a pro zubní otisky, dezinfekční přípravky, výrobky pro hubení škodlivých zvířat; (30) káva, čaj, kakao a kávové náhražky, rýže, tapioka a ságo, mouka a obilninové přípravky, cukrovinky, zmrzlina, cukr, med, melasa, droždí, prášek do pečiva, sůl, hořčice, koření; (44) lékařské služby, veterinární služby, péče o hygienu a krásu osob a zvířat, zemědělské, zahradnické a lesnické služby.
(511) 5, 30, 44
(540)

KOGNIFIT

(111) **383822**
(220) 20.08.2020
(320) 20.08.2020
(442) 21.10.2020
(511) 27.01.2021
(730) **Absolut Estate s.r.o.**, Komořanská 326/63, Praha 4, Modřany, 14300, CZ
(210) O-566125
(591) Barevná
(510) (36) realitní kancelář; (37) developerské služby (stavebnictví).
(511) 36, 37
(540)

**absolut
estate.**
by absolut design

(111) **383823**
(220) 24.08.2020
(320) 24.08.2020
(442) 21.10.2020
(511) 27.01.2021
(730) **ŠKODA AUTO a.s.**, tř. Václava Klementa 869, Mladá Boleslav, Mladá Boleslav II, 29301, CZ
(210) O-566127
(510) (12) automobily a jejich části a příslušenství, to vše ve třídě 12.
(511) 12
(540)

KUSHAQ

(111) **383824**
(220) 24.08.2020
(320) 24.08.2020

- (442) 21.10.2020
(151) 27.01.2021
(730) **Royal Jerky s.r.o.**, Radlická 112/22, Praha 5, Smíchov, 15000, CZ
(740) Ing. Jarmila Javoříková, Slunečná 4566, Zlín, 76005
(210) O-566139
(510) (29) ovoce sušené, zelenina sušená, ovoce konzervované či jinak potravinářsky upravené, zelenina konzervovaná či jinak potravinářsky upravená, upravené ořechy; (35) maloobchodní, velkoobchodní a elektronický prodej potravin, reklama, marketing, inzerce, zpracování a správa obchodních dat, obchodní management, organizační a ekonomické poradenství, předvádění výrobků, reklamní a prodejní akce s výrobky uvedenými ve třídě 29; (40) zpracování potravin, sušení potravin, konzervace potravin, poradenství a poskytování informací v oblasti zpracování potravin.
(511) 29, 35, 40
(540)

Jackson's

- (111) **383825**
(220) 24.08.2020
(320) 24.08.2020
(442) 21.10.2020
(151) 27.01.2021
(730) **ŠKODA AUTO a.s.**, tř. Václava Klementa 869, Mladá Boleslav, Mladá Boleslav II, 29301, CZ
(210) O-566140
(591) Barevná
(510) (9) osobní digitální asistenční zařízení (PDA), počítačový software, počítačový komunikační software, interaktivní počítačový software, počítačový aplikační software, software pro mobilní telefony, aplikační software pro mobilní telefony, mobilní aplikace, aplikace k vyhledávání informací, počítačové aplikace pro kontrolu automatického řízení vozidel, počítačové aplikace pro navigační přístroje do vozidel, počítačové aplikace pro automatické ovládání parkování automobilu, počítačové aplikace pro automatické řízení automobilu, počítačové aplikace pro automatické parkování vozidel, software a aplikace pro mobilní zařízení, databáze, elektronické databáze, počítačové databáze, software k synchronizaci databází, zařízení ovládaná hlasem, zařízení na rozpoznávání hlasu, zařízení na zpracování hlasu, systémy na zpracování hlasu, software pro rozpoznávání hlasu, GPS (navigační přístroje), navigační software, telefony, sluchátka, mikrofony, digitální notepad, audio přístroje, elektronická komunikační zařízení, komunikační zařízení, počítačový hardware, elektronická navigační zařízení, elektronická telekomunikační zařízení, veškeré výše uvedené zboží pouze ve vztahu k automobilovému průmyslu; (12) automobily, pozemní vozidla a dopravní prostředky, části a příslušenství dopravních prostředků; (38) elektronický přenos dat, spoje (komunikace), elektronické datové komunikace, počítačová síťová komunikace, veškeré výše uvedené služby pouze ve vztahu k automobilovému průmyslu.
(511) 9, 12, 38

(540)



- (111) **383826**
(220) 25.08.2020
(320) 25.08.2020
(442) 21.10.2020
(151) 27.01.2021
(730) **RM Bohemia caffe, s.r.o.**, Rudé armády 651, Velké Losiny, 78815, CZ
(740) Mgr. Pavel Kopa, advokát, Hlinky 57/142a, Brno, Pisárky, 60300
(210) O-566146
(510) (43) služby zajišťující stravování a nápoje, bary, bufety, informace a poradenství ohledně přípravy jídel, jídelny, kavárny, restaurace, samoobslužné jídelny, samoobslužné restaurace, služby poskytující jídlo a nápoje s možností odnosu.
(511) 43
(540)

BISTRO NEJEN BURGER

- (111) **383827**
(220) 25.08.2020
(320) 25.08.2020
(442) 21.10.2020
(151) 27.01.2021
(730) **RM Bohemia caffe, s.r.o.**, Rudé armády 651, Velké Losiny, 78815, CZ
(740) Mgr. Pavel Kopa, advokát, Hlinky 57/142a, Brno, Pisárky, 60300
(210) O-566147
(510) (43) služby zajišťující stravování a nápoje, bary, bufety, informace a poradenství ohledně přípravy jídel, jídelny, kavárny, restaurace, samoobslužné jídelny, samoobslužné restaurace, služby poskytující jídlo a nápoje s možností odnosu.
(511) 43
(540)

BISTRO NEJEN PÁREK

- (111) **383828**
(220) 25.08.2020
(320) 25.08.2020
(442) 21.10.2020
(151) 27.01.2021
(730) **dreamBIG s.r.o.**, Londýnská 576/46, Praha 2, Vinohrady, 12000, CZ
(740) zaeRkováno s.r.o., Vršovická 478/51, Praha 10, Vršovice, 10100
(210) O-566149
(510) (9) aplikace, softwarové a mobilní aplikace (ke stažení), multimediální aplikace, vzdělávací software, software pro teamovou spolupráci, software pro vykazování práce, software pro evidenci docházky, počítačový software ke stažení pro správu dat (pořizování, ukládání, analýzu, archivaci, prezentaci), nosiče informací, nosiče dat, nahraný obsah (počítačové programy, data a informace), datová úložiště, CRM software (customer relationship management), software pro místní správu sítí (SAAS), mobilní telekomunikační přístroje, elektronické publikace ke stažení, elektronické databáze, elektronické databáze nahrané na počítačových médiích, databáze obchodních kontaktů, interaktivní databáze, systémy na zpracování dat; (35) reorganizace obchodních procesů a jejich nastavování, obsazování pracovních míst a nábor zaměstnanců, nábor a umístění zaměstnanců, inzerce pro nábor zaměstnanců, agentury pro zprostředkování práce a nábor zaměstnanců, vedení pohovorů za účelem naboru zaměstnanců, poradenství ohledně naboru zaměstnanců, propagační činnost, reklama, pomoc při řízení obchodní činnosti, obchodní administrativní, kancelářské práce, návrhy

akčního plánu a jeho implementace (firemní plánování), maloobchodní služby v souvislosti s elektronickými publikacemi s možností stažení, softwarem a mobilními aplikacemi a mobilními telekomunikačními přístroji, řízení a správa počítačové databáze, sbírání informací do počítačové databáze, zprostředkování obchodních a komerčních kontaktů, podnikové strategické plánování, analýzy systémů obchodního řízení, obchodní management a podnikové poradenství, poradenství v oblasti řízení obchodní činnosti a podnikové organizace, obchodní konzultační služby přizpůsobené potřebám klientů, merchandising; (42) vývoj softwaru, programování a implementace softwaru, wehostingové služby a software jako služba (SaaS) a pronájem softwaru, odstraňování problémů ve formě diagnostiky problémů se spotřební elektronikou, navrhování a vývoj softwaru počítačové databáze, navrhování informačních systémů, tvorba programů na zpracování dat, konzultační, poradenské a informační služby v oblasti informačních technologií, poradenské služby vztahující se k počítačovým informačním systémům, poradenské služby zaměřené na analýzu informačních systémů, služby kopírování a konverze dat, služby kódování dat, poradenství v oblasti šifrování dat, služby zabezpečení, ochrany a obnovy v oblasti informačních technologií, instalace a aktualizace programů na zpracování dat, navrhování informačních systémů, analýza výsledků vzdělávacích testů a dat pro třetí osoby, poradenství v oblasti automatizace v kancelářích a na pracovištích.

(511) 9, 35, 42

(540)

DREAMBIG

(111) **383829**

(220) 28.08.2020

(320) 28.08.2020

(442) 21.10.2020

(151) 27.01.2021

(730) **Trachea, a.s.**, Hájecká 1068/14, Brno, Černovice, 61800, CZ

(740) Ing. Petr Soukup, tř. Svobody 43/39, Olomouc, 77900

(210) O-566234

(510) (10) nábytek pro lékařské účely; (20) nábytek všeho druhu (dřevěný, ratanový, proutěný, kovový, čalouněný, plastový, skleněný), nábytkové díly a bytové doplňky zařazené v této třídě, včetně sektorového nábytku, kuchyní, kuchyňských linek a dílů pro ně, koupelnového nábytku a jeho dílů, kancelářského nábytku a jeho dílů, nábytku pro ložnice, nábytku pro obývací, dětské a studentské pokoje, nábytku pro pracovny, předškolního nábytku a vestavěných skříní, zahradního nábytku, nábytku pro kempink, nábytková dvířka a dvířka kuchyňských linek, předškolního nábytku a vestavěných skříní; (37) renovace nábytku a nábytkových doplňků, truhlářství v rámci této třídy.

(511) 10, 20, 37

(540)

 **T.effect**

(111) **383830**

(220) 28.08.2020

(320) 28.08.2020

(442) 21.10.2020

(151) 27.01.2021

(730) **Trachea, a.s.**, Hájecká 1068/14, Brno, Černovice, 61800, CZ

(740) Ing. Petr Soukup, tř. Svobody 43/39, Olomouc, 77900

(210) O-566235

(510) (10) nábytek pro lékařské účely; (20) nábytek všeho druhu (dřevěný, ratanový, proutěný, kovový, čalouněný, plastový, skleněný), nábytkové díly a bytové doplňky zařazené v této třídě, včetně sektorového nábytku, kuchyní, kuchyňských linek a dílů pro ně, koupelnového nábytku a jeho dílů, kancelářského nábytku a jeho dílů, nábytku pro ložnice, nábytku pro obývací, dětské a studentské pokoje, nábytku pro pracovny, předškolního nábytku a vestavěných skříní, zahradního nábytku, nábytku pro kempink, nábytková dvířka a dvířka kuchyňských linek, předškolního nábytku a vestavěných skříní; (37) renovace nábytku a nábytkových doplňků, truhlářství v rámci této třídy.

(511) 10, 20, 37

(540)



(111) **383831**

(220) 28.08.2020

(320) 28.08.2020

(442) 21.10.2020

(151) 27.01.2021

(730) **Baloun Květoslav MUDr.**, náměstí Republiky 6/5, Plzeň, Vnitřní Město, 30100, CZ

(210) O-566236

(591) Barevná

(510) (5) farmaceutické výrobky; (35) velkoobchodní, maloobchodní a internetový prodej farmaceutických výrobků.

(511) 5, 35

(540)



MIGRENAL

(111) **383832**

(220) 02.09.2020

(320) 02.09.2020

(442) 21.10.2020

(151) 27.01.2021

(730) **FOR Clean, a.s.**, Vrbovská cesta 39, Piešťany, SK

(740) Patentová a známková kancelář, Ing. Jaromír Příkrýl, Včelín 1161, Hulín, 76824

(210) O-566301

(591) Barevná

(510) (6) kovové kazety, spojky a lišty na stavbu těsných stropů, obkladů a stěn, kovové stavební dílce sendvičové konstrukce s požární odolností, kovové sendvičové obkladové dílce z lakovaného, pozinkovaného nebo nerezového plechu, kovové obklady stěn a dveří, zejména z povrchově upraveného a antikorozního materiálu, kovová okna a dveře speciální konstrukce, zejména do prostorů s vyššími nároky na sterilitu a bezprašné prostředí, kovové posuvné dveře a integrovaná okna, kovové držáky, kovové podstavce, podložky, podpory, závěsy a zábradlí, kontejnery operačních jednotek a jejich zázemí, kovové kazetové podhledy včetně všech kotvicích a závěsných komponentů, kovové vzduchotechnické filtrační a distribuční prvky; (9) laboratorní nábytek (speciálně upravený), laboratorní skřínky se speciálním odsáváním nebezpečných látek, laboratorní stoly se speciálním odsáváním nebezpečných látek, laboratorní vitríny se speciálním odsáváním nebezpečných látek, laminární pole, tj. filtrační speciální zařízení pro ochranu výrobků a produktů po dobu manipulace s nimi před kontaminací z okolí; (10) operační stoly, lékařské přístroje a zařízení pro vybavení kontejnerových operačních jednotek a mobilních kontejnerů; (20) nábytek kovový, vitríny (nábytek), lékárníčky (skřínky), umyvadlové skřínky, skříně na ukládání zdravotnického materiálu, vložky do dřezu, stoly a stoly, pracovní desky, nerezový nábytek pro gastronomii; (37) montáž stavebních konstrukčních systémů pro bezpečné, hygienické a sterilitu pracovních míst, montáž kontejnerových operačních jednotek a jejich zázemí, montáž tepelných, ventilačních a klimatizačních zařízení, klempířské, elektroinstalační, stavební, vodoinstalační a plynoinstalační práce a služby, práškové lakování; (42) projekční a konstruktérská práce v oblasti stavebnictví a strojírenství a poradenské služby v této oblasti, technické projektové studie v laboratorním oboru, technické konzultace a návrhy týkající se laboratorních zařízení.

(511) 6, 9, 10, 20, 37, 42

(540)

FORCLEAN
Clean Room Elements

(111) **383833**

(220) 02.09.2020

(320) 02.09.2020

(442) 21.10.2020

(151) 27.01.2021

(730) **ZEMAN maso - uzeniny, a.s.**, Antala Staška 1670/80, Praha 4, Krč, 14000, CZ

(740) LANGROVA, s.r.o., Skrétova 1011/48, Plzeň, Jižní Předměstí, 30100

(210) O-566311

(591) Barevná

(510) (16) reklamní, propagační a informační materiály z papíru a plastických hmot, a to tiskoviny, kalendáře, plakáty, tácky, papírové ubrousky a ubrusy, pohlednice, papírové billboardy (velkoplošné plakáty), tužky; (20) obaly (krabice) z umělých hmot a nádoby z umělých hmot jako obaly na potraviny, zejména na masné a uzenářské výrobky; (29) maso, masné výrobky a uzenářské výrobky; (35) reklamní a propagační činnost, nákup a prodej potravin a nápojů; (43) služby spojené se stravováním, provozování bufetů a provozoven rychlého občerstvení.

(511) 16, 20, 29, 35, 43

(540)



(111) **383834**

(220) 02.09.2020

(320) 02.09.2020

(442) 21.10.2020

(151) 27.01.2021

(730) **ZEMAN maso - uzeniny, a.s.**, Antala Staška 1670/80, Praha 4, Krč, 14000, CZ

(740) LANGROVA, s.r.o., Skrétova 1011/48, Plzeň, Jižní Předměstí, 30100

(210) O-566312

(591) Barevná

(510) (16) reklamní, propagační a informační materiály z papíru a plastických hmot, a to tiskoviny, kalendáře, plakáty, tácky, papírové ubrousky a ubrusy, pohlednice, papírové billboardy (velkoplošné plakáty), tužky; (20) obaly (krabice) z umělých hmot a nádoby z umělých hmot jako obaly na potraviny, zejména na masné a uzenářské výrobky; (29) maso, masné výrobky a uzenářské výrobky; (35) reklamní a propagační činnost, nákup a prodej potravin a nápojů; (40) řeznictví, zpracování masa a masných výrobků, porážka zvířat.

(511) 16, 20, 29, 35, 40

(540)



(111) **383835**

(220) 02.09.2020

(320) 02.09.2020

(442) 21.10.2020

(151) 27.01.2021

(730) **ZEMAN maso - uzeniny, a.s.**, Antala Staška 1670/80, Praha 4, Krč, 14000, CZ

(740) LANGROVA, s.r.o., Skrétova 1011/48, Plzeň, Jižní Předměstí, 30100

(210) O-566313

(591) Barevná

(510) (29) maso, masné výrobky a uzenářské výrobky; (35) reklamní a propagační činnost, nákup a prodej potravin a nápojů; (40) řeznictví, zpracování masa a masných výrobků, porážka zvířat.

(511) 29, 35, 40

(540)



(111) **383836**

(220) 02.09.2020

(320) 02.09.2020

(442) 21.10.2020

(151) 27.01.2021

(730) **Slávik Martin**, Valtická 4107/17, Brno, Židenice, 62800, CZ

(740) SEDLAKOVA LEGAL s.r.o., Mgr. Jana Sedláková, advokátka, Purkyňova 648/125, Brno, Medlánky, 61200

(210) O-566316

(591) Barevná

(510) (16) tištěné vyučovací pomůcky, vyučovací pomůcky a potřeby (s výjimkou přístrojů), učební pomůcky (s výjimkou zařízení), plakáty, papírové plakáty, hudebniny, hudební partitury, hudební časopisy, hudební sešity, hudební návody, příručky, tištěné hudební sešity, tištěné knihy z oblasti hudební výchovy, notové zápisy, notové sešity, tištěné notové zápisy; (20) nábytek, dřevěný nábytek, zvukotěsné skříně (nábytek), nábytek ze dřeva, stojany (nábytek), police (nábytek) pro použití na audio zařízení, stoly, pracovní stoly, pulty (stoly), pracovní stoly pro práci vestoje, vestavěné skříně, policové skříně, skříně jako nábytek, nábytkové skříně a stěny, police, nábytek pro nahrávací studia; (25) trička, trička s potiskem, čepice s kšiltem, čepice (pokrývky hlavy), mikiny, mikiny s kapucí; (35) maloobchodní prodej hudebních nástrojů, maloobchodní služby s hudebními soubory s možností stažení, řízení obchodní činnosti hudebních umělců, řízení obchodní činnosti hudebních interpretů, propagace hudebních koncertů, propagace hudby druhých prostřednictvím

poskytování on-line portfolií přes webovou stránku, on-line maloobchodní služby v oblasti digitální hudby s možností stažení; (41) vzdělávací a školicí služby, výukové služby, hudební zábava, hudební výuka, hudební vzdělávání, hudební koncerty, hudební vystoupení, hudební produkce, hudební nakladatelství, hudební vydavatelství, služby hudební výuky, pořádání hudebních koncertů, organizování hudebních koncertů, pronájem hudebních nástrojů, půjčování hudebních nástrojů, organizování hudebních soutěží, živé hudební koncerty, živá hudební představení, pořádání hudebních akcí, produkce hudebních videí, produkce hudebních nahrávek, výroba hudebních nahrávek, režie hudebních představení, vydávání hudebních textů, služby hudebního vydavatelství, vydávání hudebních děl, produkce hudebních koncertů, korespondenční kurzy hudební výuky, provozování živých hudebních vystoupení, organizování živých hudebních vystoupení, organizování vizuální a hudební zábavy, služby v oblasti hudebních festivalů, výroba zvukových a hudebních záznamů, pronájem fonografických a hudebních nahrávek, konzultace o filmové a hudební produkci, výroba hudebních děl v nahrávacím studiu, služby v oblasti nahrávání v hudebních studiích, příprava a vedení cvičení pro hudební výuku a programy, kulturní služby, organizace kulturních představení, poskytování kulturních aktivit, vedení kulturních akcí, workshopy ke kulturním účelům, pořádání (organizace) kulturních aktivit, pořádání festivalů pro kulturní účely, organizování akcí pro kulturní účely, organizování kulturních a uměleckých akcí, organizování zábavních akcí, letní tábory (zábava a vzdělávání), letní tábory (zábava a vyučování), pořádání vzdělávacích aktivit pro letní tábory, pořádání zábavních aktivit pro letní tábory, pořádání kulturních aktivit pro letní tábory, školení, vedení workshopů (školení), koučink (školení), školení pro dospělé, poskytování školení a výuky, odborné vzdělávání a školení, pořádání workshopů (školení), poskytování elektronických publikací (bez možnosti stažení), poskytování elektronických online publikací periodik a knih, poskytování on line publikací elektronických novin, vydávání a publikace časopisů, poskytování studiových prostor a zařízení pro nahrávání videí, produkce zvukových záznamů, produkce audioprogramů, skládání hudby, skládání písní, psaní a skládání písní, skládání hudby pro třetí osoby, služby v oblasti skládání hudby, vydávání notových partů, služby nahrávacího studia, služby studia pro nahrávání videí, organizování kurzů využívajících metod dálkového studia.

(511) 16, 20, 25, 35, 41
(540)



(111) **383837**
(220) 02.09.2020
(320) 02.09.2020
(442) 21.10.2020
(151) 27.01.2021
(730) **Slávik Martin**, Valtická 4107/17, Brno, Židenice, 62800, CZ
(740) SEDLAKOVA LEGAL s.r.o., Mgr. Jana Sedláková, advokátka, Purkyňova 648/125, Brno, Medlánky, 61200
(210) O-566317
(510) (16) tištěné vyučovací pomůcky, vyučovací pomůcky a potřeby (s výjimkou přístrojů), učební pomůcky (s výjimkou zařízení), plakáty, papírové plakáty, hudebniny, hudební partitury, hudební časopisy, hudební sešity, hudební návody, příručky, tištěné hudební sešity, tištěné knihy z oblasti hudební výchovy, notové zápisy, notové sešity, tištěné notové zápisy; (20) nábytek, dřevěný nábytek, zvukotěsné skříně (nábytek), nábytek ze dřeva, stojany (nábytek), police (nábytek) pro použití na audio zařízení, stoly, pracovní stoly, pulty (stoly), pracovní stoly pro práci vestoje, vestavěné skříně, policové skříně, skříně jako nábytek, nábytkové skříně a stěny, police, nábytek pro nahrávací studia; (25) trička, trička s potiskem, čepice s kšiltlem, čepice (pokrývky hlavy), mikiny, mikiny s kapucí; (35)

maloobchodní prodej hudebních nástrojů, maloobchodní služby s hudebními soubory s možností stažení, řízení obchodní činnosti hudebních umělců, řízení obchodní činnosti hudebních interpretů, propagace hudebních koncertů, propagace hudby druhých prostřednictvím poskytování on-line portfolií přes webovou stránku, on-line maloobchodní služby v oblasti digitální hudby s možností stažení; (41) vzdělávací a školicí služby, výukové služby, hudební zábava, hudební výuka, hudební vzdělávání, hudební koncerty, hudební vystoupení, hudební produkce, hudební nakladatelství, hudební vydavatelství, služby hudební výuky, pořádání hudebních koncertů, organizování hudebních koncertů, pronájem hudebních nástrojů, půjčování hudebních nástrojů, organizování hudebních soutěží, živé hudební koncerty, živá hudební představení, pořádání hudebních akcí, produkce hudebních videí, produkce hudebních nahrávek, výroba hudebních nahrávek, režie hudebních představení, vydávání hudebních textů, služby hudebního vydavatelství, vydávání hudebních děl, produkce hudebních koncertů, korespondenční kurzy hudební výuky, provozování živých hudebních vystoupení, organizování živých hudebních vystoupení, organizování vizuální a hudební zábavy, služby v oblasti hudebních festivalů, výroba zvukových a hudebních záznamů, pronájem fonografických a hudebních nahrávek, konzultace o filmové a hudební produkci, výroba hudebních děl v nahrávacím studiu, služby v oblasti nahrávání v hudebních studiích, příprava a vedení cvičení pro hudební výuku a programy, kulturní služby, organizace kulturních představení, poskytování kulturních aktivit, vedení kulturních akcí, workshopy ke kulturním účelům, pořádání (organizace) kulturních aktivit, pořádání festivalů pro kulturní účely, organizování akcí pro kulturní účely, organizování kulturních a uměleckých akcí, organizování zábavních akcí, letní tábory (zábava a vzdělávání), letní tábory (zábava a vyučování), pořádání vzdělávacích aktivit pro letní tábory, pořádání zábavních aktivit pro letní tábory, pořádání kulturních aktivit pro letní tábory, školení, vedení workshopů (školení), koučink (školení), školení pro dospělé, poskytování školení a výuky, odborné vzdělávání a školení, pořádání workshopů (školení), poskytování elektronických publikací (bez možnosti stažení), poskytování elektronických online publikací periodik a knih, poskytování on line publikací elektronických novin, vydávání a publikace časopisů, poskytování studiových prostor a zařízení pro nahrávání videí, produkce zvukových záznamů, produkce audioprogramů, skládání hudby, skládání písní, psaní a skládání písní, skládání hudby pro třetí osoby, služby v oblasti skládání hudby, vydávání notových partů, služby nahrávacího studia, služby studia pro nahrávání videí, organizování kurzů využívajících metod dálkového studia.

(511) 16, 20, 25, 35, 41
(540)

Nightingale Production

(111) **383838**
(220) 02.09.2020
(320) 02.09.2020
(442) 21.10.2020
(151) 27.01.2021
(730) **DONAMI Real s.r.o.**, U Kolory 302, Liberec, Liberec XXV-Vesec, 46312, CZ
(210) O-566323
(510) (19) nekovové stavební materiály, nekovové stavební dílce a prefabrikáty pro montáž nízkenergetických dřevostavb a montovaných domků, nekovové polotovary pro stavby zařazené do tř. 19, stavební materiál, včetně polozpracovaného řeziva, trámy, krokve, prkna, příčky dřevěné panely, překližka, kompozitní stavební materiály na bázi dřeva a jiné nekovové stavební materiály zařazené do tř. 19, nekovové okenní a dveřní překlady, cihly, tvárnice, dlaždice, obkladačky, nekovové překlady, podlahové krytiny stavebního charakteru (betonové podlahy), cement, vápno, přírodní a umělý kámen, sádra, šterk, betonové, keramické a kamenné stavební prvky, nekovové krytiny na střechy, nekovové okapní žlaby, nekovové komíny a nekovové komínové pláště, sklo pro stavby, izolační sklo (pro stavebnictví), tabulové sklo, nekovová schodiště, dřevěné konstrukce, dřevostavby, konstrukce z dřevěných příhradových vazníků s kovovými deskami a prolisovanými trny; (36) realitní činnost, koupě, prodej a pronájem nemovitostí, správa nemovitostí, poradenství v oblasti nemovitostí a jejich financování, zprostředkovatelská činnost v uvedených oblastech tř. 36; (37) provádění staveb, včetně jejich změn, udržovacích prací na nich a jejich odstraňování, montáž dřevostavb, zejména rodinných domků, pokrývačské práce, izolace staveb, zednické práce, štukování, sádrování, truhlářské služby, instalace a montáž přístrojů a zařízení pro topení, ventilaci, klimatizaci, jakož i rozvod vody a sanitárních zařízení v

montovaných domech, stavební dozor, poradenství ve stavebnictví, stavební informace, zprostředkovatelská a obstaravatelská činnost v uvedených oblastech tř. 37, montáž a stavba dřevěných konstrukcí a dřevostaveb, montáž konstrukcí z dřevěných příhradových vazníků s kovovými deskami a prolisovanými trny, truhlářství, podlahářství, pokrývačství, tesařství, izolatérství, klempířství, opravy karosérii; (40) zpracování dřeva, řezání pilou, montáž materiálů ze dřeva pro třetí osoby na objednávku, pilařství, impregnování, klempířství, tesařství, truhlářství, impregnace dřeva; (42) projektová činnost ve výstavbě, výzkum, vývoj a návrhy konstrukce prefabrikovaných celostěnných panelů pro dřevostavby, odborné konzultace zaměřené na technologii ve stavebnictví, architektonické poradenství, projektový management v oblasti koordinace činností spojených s realizací staveb (projekční činnost), navrhování dřevěných konstrukcí dřevostaveb, navrhování konstrukcí z dřevěných příhradových vazníků s kovovými deskami a prolisovanými trny.

(511) 19, 36, 37, 40, 42
(540)



(111) **383839**
(220) 04.09.2020
(320) 04.09.2020
(442) 21.10.2020
(151) 27.01.2021
(730) **ITALINOX s.r.o.**, Zděbradská 58/59, Říčany, Jazlovce, 25101, CZ
(740) Ing. Francis Jupa, patentový zástupce, Měchenická 4/2554, Praha 4, 14100
(210) O-566358
(510) (6) obecné kovy v surovém a polozpracovaném stavu a jejich slitiny i s nekovovými materiály, plechy zejména ocelové, nerez, plechové zboží, kovové roury a trubky, kovové spojky pro potrubí (fitinky), vruty, šrouby, hřebíky a jiné kovové výrobky, vše spadající do třídy 6; (7) stroje, a to obráběcí stroje, motory, soukolí, hnací řemeny, vše spadající do třídy 7; (11) nerezové výrobky pro gastronomii (umyvadla, vevařovací dřezy, vany pro vodní lázeň), vše spadající do třídy 11; (35) maloobchod-velkoobchod, export-import, internetový obchod (e-shop), vše s výrobky: hutní nerezový materiál, nerezové výrobky pro gastronomii, čistící a konzervační výrobky, dodavatelské služby pro třetí osoby, marketing, propagace, reklama, inzerece všemi druhy médií; (37) opravy, servis, montáž výrobků z nerezové oceli a obecných kovů (servisní centrum).

(511) 6, 7, 11, 35, 37

(540) **italinox nová dimenze ve světě nerezové oceli**

(111) **383840**
(220) 07.09.2020
(320) 07.09.2020
(442) 21.10.2020
(151) 27.01.2021
(730) **Hřiště hrou s.r.o.**, Sobotecká 810, Turnov, 51101, CZ
(740) RETROPATENT s.r.o., Dobiášova 1246/29, Liberec, Liberec VI-Rochlice, 46006
(210) O-566390
(510) (19) stavební materiály nekovové, dřevo opracované, stavební, tvárné, užitkové, dřevo jako polotovary, dlažby ze dřeva, altány, dřevěná obložení, dýhy, stavby ze dřeva, stavby přenosné, nekovové; (35) propagační činnost, marketing, pomoc při řízení obchodní činnosti ve stavebnictví, obchodní administrativy, kancelářské práce, rozšiřování propagačních publikací, obchodní informace, inzerece reklamní, organizování výstav na pomoc obchodu a výstav reklamních, maloobchod, velkoobchod, internetový obchod, obchod provozovaný mimo řádné provozovny, zprostředkování obchodu, a to vše se stavebním materiálem a stavebními stroji; (37)

stavebnictví, stavitelství, stavební dozor, stavební informace, umělecké truhlářství v rámci této třídy, opravy a renovace dočasných staveb, dřevěných staveb a staveb přenosných, altánů, nekovových staveb, staveb a prolézaček pro děti a dětských hřišť.

(511) 19, 35, 37
(540)



(111) **383841**
(220) 07.09.2020
(320) 07.09.2020
(442) 21.10.2020
(151) 27.01.2021
(730) **Repa Karel**, Radomská 470/3, Praha 8, Bohnice, 18100, CZ
(210) O-566392
(510) (41) pořádání sportovních soutěží.
(511) 41
(540)

**LOUIS ALEXANDRE CHIRON
MEMORIAL**

(111) **383842**
(220) 07.09.2020
(320) 07.09.2020
(442) 21.10.2020
(151) 27.01.2021
(730) **Hřiště hrou s.r.o.**, Sobotecká 810, Turnov, 51101, CZ
(740) RETROPATENT s.r.o., Dobiášova 1246/29, Liberec, Liberec VI-Rochlice, 46006
(210) O-566394
(510) (19) stavební materiály nekovové, dřevo opracované, stavební, tvárné, užitkové, dřevo jako polotovary, dlažby ze dřeva, altány, dřevěná obložení, dýhy, stavby ze dřeva, stavby přenosné, nekovové; (35) propagační činnost, marketing, pomoc při řízení obchodní činnosti ve stavebnictví, obchodní administrativy, kancelářské práce, rozšiřování propagačních publikací, obchodní informace, inzerece reklamní, organizování výstav na pomoc obchodu a výstav reklamních, maloobchod, velkoobchod, internetový obchod, obchod provozovaný mimo řádné provozovny, zprostředkování obchodu, a to vše se stavebním materiálem a stavebními stroji; (37) stavebnictví, stavitelství, stavební dozor, stavební informace, umělecké truhlářství v rámci této třídy, opravy a renovace dočasných staveb, dřevěných staveb a staveb přenosných, altánů, nekovových staveb, staveb a prolézaček pro děti a dětských hřišť.

(511) 19, 35, 37

(540)

Hřiště hrou

(111) **383843**
(220) 08.09.2020
(320) 08.09.2020
(442) 21.10.2020
(151) 27.01.2021
(730) **VYSOKÉ UČENÍ TECHNICKÉ V BRNĚ, Fakulta podnikatelská**, Kolejní 2906/4, Brno, Královo Pole, 61200, CZ
(740) INPARTNERS GROUP, Mgr. Lenka Musilová, Tuřanka 1519/115a, Brno, Slatina, 62700
(210) O-566420
(591) Barevná
(510) (16) karty, obrázkové karty, učební a vyučovací pomůcky (s výjimkou přístrojů), herní plány-návody k hrám, manuály, reklamní, inzertní, propagační materiály spadající do této třídy; (28) herní plány v rámci této třídy, herní sady, hrací karty, hry deskové, strategické deskové hry, taktické deskové hry, hry rozvíjející dovednosti, hry rozvíjející logické myšlení, hry společenské, hry stolní, karetní hry, kvízové hry, vzdělávací hry, části a příslušenství všech zde uvedených výrobků, zahrnuté v této třídě; (35)

maloobchod s výrobky výše uvedenými ve třídě 16 a 28, velkoobchod s výrobky výše uvedenými ve třídě 16 a 28, elektronický prodej s výrobky výše uvedenými ve třídě 16 a 28; (41) služby v oblasti výchovy a vzdělávání, vzdělávací a výukové služby, tvorba vzdělávacích materiálů, textů, tiskovin, tvorba vzdělávacích příruček, organizování soutěží a her pro výchovné, vzdělávací, kulturní a zábavní účely.

(511) 16, 28, 35, 41
(540)



(111) **383844**
(220) 08.09.2020
(320) 08.09.2020
(442) 21.10.2020
(151) 27.01.2021
(730) **VYSOKÉ UČENÍ TECHNICKÉ V BRNĚ, Fakulta podnikatelská,**
Kolejní 2906/4, Brno, Královo Pole, 61200, CZ
(740) INPARTNERS GROUP, Mgr. Lenka Musilová, Tuřanka 1519/115a,
Brno, Slatina, 62700
(210) O-566423
(510) (16) karty, obrázkové karty, učební a vyučovací pomůcky (s výjimkou přístrojů), herní plány-návody k hrám, manuály, reklamní, inzertní, propagační materiály spadající do této třídy; (28) herní plány v rámci této třídy, herní sady, hrací karty, hry deskové, strategické deskové hry, taktické deskové hry, hry rozvíjející dovednosti, hry rozvíjející logické myšlení, hry společenské, hry stolní, karetní hry, kvízové hry, vzdělávací hry, části a příslušenství všech zde uvedených výrobků, zahrnuté v této třídě; (35) maloobchod s výrobky výše uvedenými ve třídě 16 a 28, velkoobchod s výrobky výše uvedenými ve třídě 16 a 28, elektronický prodej s výrobky výše uvedenými ve třídě 16 a 28; (41) služby v oblasti výchovy a vzdělávání, vzdělávací a výukové služby, tvorba vzdělávacích materiálů, textů, tiskovin, tvorba vzdělávacích příruček, organizování soutěží a her pro výchovné, vzdělávací, kulturní a zábavní účely.
(511) 16, 28, 35, 41
(540)

O TRŮN MARMANA

(111) **383845**
(220) 09.09.2020
(320) 09.09.2020
(442) 21.10.2020
(151) 27.01.2021
(730) **Mařík Zbyněk,** Zeyerovo nábřeží 262, Strakonice, 38601, CZ
(210) O-566449
(591) Barevná
(510) (35) reklama, propagace; (41) kulturní, vzdělávací a zábavní služby poskytované uměleckými galeriemi, pořádání a uvádění koncertů, pořádání a vedení workshopů, pořádání plesů, poskytování informací v oblasti zábavy, prázdninové tábory (zábava), výuka, zábava, vzdělávací služby zaměřené na tanec, fotografování, kulturní činnost.
(511) 35, 41

(540)

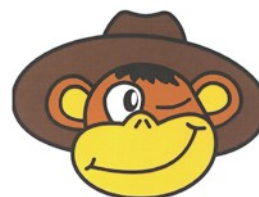

Osm a půl opice

(111) **383846**
(220) 10.09.2020
(320) 10.09.2020
(442) 21.10.2020
(151) 27.01.2021
(730) **Univerzita Karlova,** Ovocný trh 560/5, Praha 1, Staré Město, 11636, CZ
(210) O-566511
(510) (29) potraviny a potravinářské výrobky živočišného původu, zpracované ovoce a zelenina a jiné zahradní či obdobné jedlé produkty upravené nebo konzervované pro konzumaci, vše v rámci této třídy, maso, ryby, drůbež a zvěřina, masové výtažky, konzervované, mražené, sušené a vařené ovoce a zelenina, želé, džemy, kompoty, vejce, mléko, sýry, máslo, jogurty a jiné mléčné výrobky, potravinářské oleje a tuky; (30) potraviny rostlinného původu, upravené nebo konzervované pro přímou konzumaci, jakož i prostředky pro zlepšení chuti potravin, vše v rámci této třídy, káva, čaj, kakao a náhražky kávy, rýže, těstoviny, nudle, tapioka a šago, mouka a přípravky vyrobené z obilnin, chléb, pečivo a cukrovinky, čokoláda, zmrzlina, sorbety a jiné produkty určené ke konzumaci v mraženém stavu, cukr, med, melasa, droždí, kypřicí prášek do pečiva, sůl, koření přísady, koření, konzervované byliny, ocet, omáčky a jiná ochucovadla, led (zmrazená voda); (31) surové a nezpracované zemědělské, akvakulturní, zahradnické a lesní produkty, zrna a semena surová nebo nezpracovaná, čerstvé ovoce a zelenina, čerstvé bylinky, přírodní rostliny a květiny, cibule a hlízy, sazenice a semena pro pěstování rostlin, živá zvířata, slad; (43) cateringové služby v oblasti gastronomie a jejich zprostředkování, stravovací služby pro svatební hostiny, bankety, rauty, tématické večírky, párty, gala večere, promoce, narozeninové oslavy, zahradní a domácí slavnosti, poradenská činnost v oblasti gastronomie, služby zajišťující stravování a nápoje, zásobování (catering), restaurace, jídelny a závodní jídelny, samoobslužné restaurace, bufety, bary.
(511) 29, 30, 31, 43
(540)

Culina CAROLINA

(111) **383847**
(220) 10.09.2020
(320) 10.09.2020
(442) 21.10.2020
(151) 27.01.2021
(730) **Univerzita Karlova,** Ovocný trh 560/5, Praha 1, Staré Město, 11636, CZ
(210) O-566512
(510) (29) potraviny a potravinářské výrobky živočišného původu, zpracované ovoce a zelenina a jiné zahradní či obdobné jedlé produkty upravené nebo konzervované pro konzumaci, vše v rámci této třídy, maso, ryby, drůbež a zvěřina, masové výtažky, konzervované, mražené, sušené a vařené ovoce a zelenina, želé, džemy, kompoty, vejce, mléko, sýry, máslo, jogurty a jiné mléčné výrobky, potravinářské oleje a tuky; (30) potraviny rostlinného původu, upravené nebo konzervované pro přímou konzumaci, jakož i prostředky pro zlepšení chuti potravin, vše v rámci této třídy, káva, čaj, kakao a náhražky kávy, rýže, těstoviny, nudle, tapioka a šago, mouka a přípravky vyrobené z obilnin, chléb, pečivo a cukrovinky, čokoláda, zmrzlina, sorbety a jiné produkty určené ke konzumaci v mraženém stavu, cukr, med, melasa, droždí, kypřicí prášek do pečiva, sůl, koření přísady, koření, konzervované byliny, ocet, omáčky a jiná ochucovadla, led (zmrazená voda); (31) surové a nezpracované zemědělské, akvakulturní, zahradnické a lesní produkty, zrna a semena surová nebo nezpracovaná, čerstvé ovoce a zelenina, čerstvé bylinky, přírodní rostliny a květiny, cibule a hlízy, sazenice a semena pro pěstování rostlin, živá zvířata, slad; (43) cateringové služby v oblasti gastronomie a jejich zprostředkování,

stravovací služby pro svatební hostiny, bankety, rauty, tématické večírky, párty, gala večere, promoce, narozeninové oslavy, zahradní a domácí slavnosti, poradenská činnost v oblasti gastronomie, služby zajišťující stravování a nápoje, zásobování (catering), restaurace, jídelny a závodní jídelny, samoobslužné restaurace, bufety, bary.

(511) 29, 30, 31, 43
(540)

Culina
CAROLINA
CATERING

(111) **383848**
(220) 10.09.2020
(320) 10.09.2020
(442) 21.10.2020
(151) 27.01.2021
(730) **Univerzita Karlova**, Ovocný trh 560/5, Praha 1, Staré Město, 11636, CZ
(210) O-566513
(591) Barevná

(510) (29) potraviny a potravinářské výrobky živočišného původu, zpracované ovoce a zelenina a jiné zahradní či obdobné jedlé produkty upravené nebo konzervované pro konzumaci, vše v rámci této třídy, maso, ryby, drůbež a zvěřina, masové výtažky, konzervované, mražené, sušené a vařené ovoce a zelenina, želé, džemy, kompoty, vejce, mléko, sýry, máslo, jogurty a jiné mléčné výrobky, potravinářské oleje a tuky; (30) potraviny rostlinného původu, upravené nebo konzervované pro přímou konzumaci, jakož i prostředky pro zlepšení chuti potravin, vše v rámci této třídy, káva, čaj, kakao a náhražky kávy, rýže, těstoviny, nudle, tapioka a ságo, mouka a přípravky vyrobené z obilnin, chléb, pečivo a cukrovinky, čokoláda, zmrzlina, sorbety a jiné produkty určené ke konzumaci v mraženém stavu, cukr, med, melasa, droždí, kypřicí prášek do pečiva, sůl, koření přísady, koření, konzervované byliny, ocet, omáčky a jiná ochucovadla, led (zmrazená voda); (31) surové a nezpracované zemědělské, akvakulturní, zahradnické a lesní produkty, zrna a semena surová nebo nezpracovaná, čerstvé ovoce a zelenina, čerstvé bylinky, přírodní rostliny a květiny, cibule a hlízy, sazenice a semena pro pěstování rostlin, živá zvířata, slad; (43) cateringové služby v oblasti gastronomie a jejich zprostředkování, stravovací služby pro svatební hostiny, bankety, rauty, tématické večírky, párty, gala večere, promoce, narozeninové oslavy, zahradní a domácí slavnosti, poradenská činnost v oblasti gastronomie, služby zajišťující stravování a nápoje, zásobování (catering), restaurace, jídelny a závodní jídelny, samoobslužné restaurace, bufety, bary.

(511) 29, 30, 31, 43
(540)

Culina
CAROLINA
MENZA

(111) **383849**
(220) 10.09.2020
(320) 10.09.2020
(442) 21.10.2020
(151) 27.01.2021
(730) **Univerzita Karlova**, Ovocný trh 560/5, Praha 1, Staré Město, 11636, CZ
(210) O-566514
(591) Barevná

(510) (29) potraviny a potravinářské výrobky živočišného původu, zpracované ovoce a zelenina a jiné zahradní či obdobné jedlé produkty upravené nebo konzervované pro konzumaci, vše v rámci této třídy, maso, ryby, drůbež a zvěřina, masové výtažky, konzervované, mražené, sušené a vařené ovoce a zelenina, želé, džemy, kompoty, vejce, mléko, sýry, máslo, jogurty a jiné

mléčné výrobky, potravinářské oleje a tuky; (30) potraviny rostlinného původu, upravené nebo konzervované pro přímou konzumaci, jakož i prostředky pro zlepšení chuti potravin, vše v rámci této třídy, káva, čaj, kakao a náhražky kávy, rýže, těstoviny, nudle, tapioka a ságo, mouka a přípravky vyrobené z obilnin, chléb, pečivo a cukrovinky, čokoláda, zmrzlina, sorbety a jiné produkty určené ke konzumaci v mraženém stavu, cukr, med, melasa, droždí, kypřicí prášek do pečiva, sůl, koření přísady, koření, konzervované byliny, ocet, omáčky a jiná ochucovadla, led (zmrazená voda); (31) surové a nezpracované zemědělské, akvakulturní, zahradnické a lesní produkty, zrna a semena surová nebo nezpracovaná, čerstvé ovoce a zelenina, čerstvé bylinky, přírodní rostliny a květiny, cibule a hlízy, sazenice a semena pro pěstování rostlin, živá zvířata, slad; (43) cateringové služby v oblasti gastronomie a jejich zprostředkování, stravovací služby pro svatební hostiny, bankety, rauty, tématické večírky, párty, gala večere, promoce, narozeninové oslavy, zahradní a domácí slavnosti, poradenská činnost v oblasti gastronomie, služby zajišťující stravování a nápoje, zásobování (catering), restaurace, jídelny a závodní jídelny, samoobslužné restaurace, bufety, bary.

(511) 29, 30, 31, 43
(540)

Culina
CAROLINA
CATERING

(111) **383850**
(220) 11.09.2020
(320) 11.09.2020
(442) 21.10.2020
(151) 27.01.2021
(730) **HEATON k.s.**, Na Pankráci 332/14, Praha 4, Nusle, 14000, CZ
(740) JUDr. Martin Janák, advokát, Sedláčkova 212/11, Plzeň 3, Vnitřní Město, 30100
(210) O-566563
(591) Barevná
(510) (5) farmaceutika, léčebné přípravky, adiktologicky léčebné přípravky, substituční léčebné přípravky, sublingvální tablety na předpis, přípravky k léčbě závislosti na opioidních látkách.

(511) 5
(540)

RAVATA

(111) **383851**
(220) 11.09.2020
(320) 11.09.2020
(442) 21.10.2020
(151) 27.01.2021
(730) **HEATON k.s.**, Na Pankráci 332/14, Praha 4, Nusle, 14000, CZ
(740) JUDr. Martin Janák, advokát, Sedláčkova 212/11, Plzeň 3, Vnitřní Město, 30100
(210) O-566564
(510) (5) farmaceutika, léčebné přípravky, adiktologicky léčebné přípravky, substituční léčebné přípravky, sublingvální tablety na předpis, přípravky k léčbě závislosti na opioidních látkách.

(511) 5

(540) **LIBROXAR**

- (111) **383852**
(220) 11.09.2020
(320) 11.09.2020
(442) 21.10.2020
(151) 27.01.2021
(730) **HEATON k.s.**, Na Pankráci 332/14, Praha 4, Nusle, 14000, CZ
(740) JUDr. Martin Janák, advokát, Sedláčkova 212/11, Plzeň 3, Vnitřní Město, 30100
(210) O-566565
(591) Barevná
(510) (5) farmaceutika, léčebné přípravky, adiktologicky léčebné přípravky, substituční léčebné přípravky, sublingvální tablety na předpis, přípravky k léčbě závislosti na opioidních látkách.
(511) 5
(540)



- (111) **383853**
(220) 15.09.2020
(320) 15.09.2020
(442) 21.10.2020
(151) 27.01.2021
(730) **Baloun Květoslav MUDr.**, náměstí Republiky 6/5, Plzeň, Vnitřní Město, 30100, CZ
(210) O-566609
(510) (28) sportovní potřeby a vybavení; (35) reklamní, marketingové a propagační služby, služby v oblasti dovozu a vývozu, velkoobchodní, maloobchodní a internetový prodej s výše uvedenými výrobky ve třídě 28; (37) výstavba a rekonstrukce sportovišť; (41) služby v oblasti vzdělávání, výchovy, zábavy a sportu, školicí činnost, podpora rozvoje sportu (v rámci této třídy).
(511) 28, 35, 37, 41
(540)

 **EUROJUNIORSPO**

- (111) **383854**
(220) 15.09.2020
(320) 15.09.2020
(442) 21.10.2020
(151) 27.01.2021
(730) **Men in Profit Corporation s.r.o.**, V Zátíši 810/1, Ostrava, Mariánské Hory, 70900, CZ
(210) O-566613
(510) (36) finanční a peněžní služby a bankovní služby.
(511) 36

(540)



- (111) **383855**
(220) 15.09.2020
(320) 15.09.2020
(442) 21.10.2020
(151) 27.01.2021
(730) **Malík Roman**, Kunčičky u Bašky 2, Baška, 73901, CZ
(740) Mgr. PETR ŽIŽKA, advokátní kancelář, Mgr. Petr Žižka, Sedláčkova 209/16, Plzeň, Vnitřní Město, 30100
(210) O-566618
(591) Barevná
(510) (5) proteinové potravinové doplňky, koktejly s proteinovými doplňky, potravní doplňky se sójovým proteinem, potravinové doplňky z proteinového prášku, potravní doplňky a dietetické přípravky, bílkovinné doplňky stravy, dietetické doplňky pro sportovce, vitamíny a vitaminové přípravky; (25) pokrývky hlavy, baseballové čepice, čepice, trička, trička s potiskem, sportovní trička s krátkým rukávem, mikiny, sportovní mikiny s kapucí, mikiny s kapucí, sportovní oblečení; (35) maloobchodní prodej oblečení, maloobchodní prodej sportovního vybavení, maloobchodní prodej dietetických přípravků, maloobchodní prodej výživových doplňků, velkoobchodní prodej oblečení, velkoobchodní prodej dietetických přípravků, velkoobchodní prodej výživových doplňků.
(511) 5, 25, 35
(540)



- (111) **383856**
(220) 16.09.2020
(320) 16.09.2020
(442) 21.10.2020
(151) 27.01.2021
(730) **Forejt Přemysl**, Růžová 553/28, Dolní Kounice, 66464, CZ
(740) Mgr. Eva Kameníčková, advokát, Mgr. Eva Kameníčková, Kopečná 1000/9, Brno, Staré Brno, 60200
(210) O-566653
(510) (16) vzdělávací publikace, knihy, kuchařské knihy, tiskoviny, časopisy, publikace, odborné časopisy, letáky, kancelářské potřeby; (21) nádobí, kuchyňské náčiní a nádoby, sklenice, nádoby na pití a barové příslušenství, jídelní soupravy [nádobí], nádoby na pečení, sklo (nádoby), porcelán, čistící a úklidové potřeby, kosmetické a toaletní potřeby; (41) vzdělávací a školicí služby, vzdělávací služby vztahující se k vaření, semináře (organizování a pořádání -), vzdělávací služby v oblasti výživy; (43) poskytování jídla a nápojů, restaurace, bistra (služby), bary, kavárny, hotely, ubytovny a penziony, prázdninové a turistické ubytování, zajišťování hromadného stravování (catering), gastronomické služby.
(511) 16, 21, 41, 43
(540)

Přemek Forejt

- (111) **383857**
(220) 18.09.2020
(320) 18.09.2020
(442) 21.10.2020
(151) 27.01.2021
(730) **Tesařová Pavla Mgr.**, Klášterského 137/18, Brno, Komárov, 61700, CZ
(210) O-566690
(510) (18) zavazadla, cestovní tašky, peněženky a ostatní tašky, batohy, turistické batohy, batohy (ruksaky), malé batohy/ ruksaky, batohy na pěší turistiku.
(511) 18
(540)

Jožin z batožin

- (111) **383858**
(220) 20.09.2020
(320) 20.09.2020
(442) 21.10.2020
(151) 27.01.2021
(730) **RS INVESTMENT GROUP s.r.o.**, Petrská 1168/29, Praha 1, Nové Město, 11000, CZ
(740) JUDr. David Borovec, advokát, Stroupežnického 2328/30, Praha 5, Smíchov, 15000
(210) O-566712
(591) Barevná
(510) (35) daňové poradenství – účetnictví, personální poradenství, personální řízení a zaměstnanecké poradenství; (36) finanční služby, finanční management, finanční asistence; (44) lesnické služby, služby lesních školkařů, ničení škůdců v zemědělství, vodohospodářství, zahradnictví a lesnictví.
(511) 35, 36, 44
(540)



- (111) **383859**
(220) 21.09.2020
(320) 21.09.2020
(442) 21.10.2020
(151) 27.01.2021
(730) **Zentiva, k.s.**, U kabelovny 130/22, Praha 10, Dolní Měcholupy, 10237, CZ
(740) C|K|T ČERVENKA TURKOVÁ & PARTNERS Advokátní, patentová a známková kancelář, Mgr. Radka Červenková, advokátka, Anny Letenské 34/7, Praha 2, Vinohrady, 12000
(210) O-566747
(510) (5) léčiva, farmaceutické přípravky humánní.
(511) 5
(540)

METSANDIA

- (111) **383860**
(220) 21.09.2020
(320) 21.09.2020
(442) 21.10.2020
(151) 27.01.2021
(730) **Zentiva, k.s.**, U kabelovny 130/22, Praha 10, Dolní Měcholupy, 10237, CZ
(740) C|K|T ČERVENKA TURKOVÁ & PARTNERS Advokátní, patentová a známková kancelář, Mgr. Radka Červenková, advokátka, Anny Letenské 34/7, Praha 2, Vinohrady, 12000
(210) O-566748
(510) (5) léčiva, farmaceutické přípravky humánní.

- (511) 5
(540)

SANVIDIA

- (111) **383861**
(220) 22.09.2020
(320) 22.09.2020
(442) 21.10.2020
(151) 27.01.2021
(730) **Young Hippocampus, s.r.o.**, V Šáreckém údolí 261/70, Praha 6, Dejvice, 16000, CZ
(210) O-566759
(591) Barevná
(510) (9) databáze (elektronické), interaktivní databáze, audio a video záznamy, elektronické informační bulletiny ke stažení, elektronické brožury ke stažení, elektronické publikace ke stažení, materiály pro vzdělávací kurzy ke stažení, podcasty, podcasty ke stažení; (16) cvičební sešity, dětské tabule, metodické příručky, školicí materiály (s výjimkou přístrojů), tištěné vzdělávací materiály, tištěné příručky výukových aktivit; (38) diskusní fóra (poskytování internetových diskusních fór), datová komunikace elektronickou poštou, elektronická komunikace prostřednictvím chatových místností, konferenčních linek a internetových fór, online přenos informací, poskytování internetových chatových místností a internetových fór, poskytování online interaktivních elektronických vývěsek, poskytování vzdáleného přístupu k datům; (41) organizace seminářů, organizování a řízení vzdělávacích seminářů, organizování konferencí vztahujících se ke vzdělávání, organizování kulturních a vzdělávacích výstav, organizování vzdělávacích soutěží, pořádání a vedení přednášek, akademické poradenství pro děti ve školním věku, budování týmů (vzdělávání), doučování, dětské školky, informace o výchově, vzdělávání a výuce, jazyková výuka, klubové vzdělávací služby, lingvistické vzdělávání a školení, organizace dálkového vzdělávání na úrovni základních škol, organizace dálkového vzdělávání na středoškolské úrovni, organizování jazykové výuky, organizování zkoušek (vzdělávání), pořádání odborných workshopů a výukových kurzů, poskytování on-line školení, předškolní vzdělávání, provozování jazykových škol a zajišťování jazykových kurzů, knihovnické služby a pronájem médií, tlumočnické a překladatelské služby.
(511) 9, 16, 38, 41
(540)



- (111) **383862**
(220) 22.09.2020
(320) 22.09.2020
(442) 21.10.2020
(151) 27.01.2021
(730) **GMF AQUAPARK PRAGUE, a.s.**, Na struze 227/1, Praha 1, Nové Město, 11000, CZ
(740) Advokátní kancelář Belha, Vacíř & spol., s.r.o., Mgr. David Belha, náměstí Jiřího z Poděbrad 1382/2, Praha 2, Vinohrady, 12000
(210) O-566779
(591) Barevná
(510) (3) neléčivé kosmetické přípravky, parfumerní výrobky, éterické oleje; (44) péče o hygienu a krásu osob.
(511) 3, 44

(540)



- (111) **383863**
(220) 22.09.2020
(320) 22.09.2020
(442) 21.10.2020
(151) 27.01.2021
(730) **GMF AQUAPARK PRAGUE, a.s.**, Na struze 227/1, Praha 1, Nové Město, 11000, CZ
(740) Advokátní kancelář Belha, Vacíř & spol., s.r.o., Mgr. David Belha, náměstí Jiřího z Poděbrad 1382/2, Praha 2, Vinohrady, 12000
(210) O-566780
(591) Barevná
(510) (3) neléčivé kosmetické přípravky, parfumerní výrobky, éterické oleje; (44) péče o hygienu a krásu osob.
(511) 3, 44
(540)



- (111) **383864**
(220) 23.09.2020
(320) 23.09.2020
(442) 21.10.2020
(151) 27.01.2021
(730) **HERO CZECH s.r.o.**, Radlická 751/113e, Praha 5, Jinonice, 15800, CZ
(740) JUDr. Filip Winter, advokát, Hanusova 1537/3a, Praha 4, Michle, 14000
(210) O-566815
(591) Barevná
(510) (5) počáteční a pokračovací sušená mléčná kojenecká výživa, mléko pro farmaceutické účely, potraviny a nápoje pro batolata a kojence, potrava pro kojence jako ovocné, zeleninové, masové, cereální mléčné i nemléčné kaše, předsnídávky, ovocné a maso-zeleninové příkrmy, mléko sušené pro kojence, nápoje dietetické, upravené pro lékařské účely, nápoje sladové a mléčné pro lékařské účely, nápoje léčivé; (28) hračky; (29) mléko, mléčné výrobky, mléčné nápoje s vysokým obsahem mléka, mléko obohacené bílkovinami, jogurt, mléko mandlové, mléko arašidové, mléko sojové, kefir, dřeň ovocná, konzervy masové, konzervy zeleninové, konzervy rybí, ovoce konzervované, pasterované ovocné a zeleninové příkrmy; (30) čaj, čaj ledový, nápoje na bázi čaje, čokoládové nápoje, čokoládové nápoje s mlékem, kakaové nápoje, kakaové nápoje s mlékem, sušenky, suchary, keksy (biscuity), sušenky máslové, kaše obilné, ovesné a rýžové; (32) nápoje nealkoholické, vody, nápoje syrovátkové, prášky a granuláty na výrobu nápojů, pastilky a tabletky na výrobu šumivých nápojů, ovocné šťávy, zeleninové šťávy, nektary ovocné, nealkoholické šťávy, mošty, pasterizované ovocné, zeleninové a ovocné a zeleninové nápoje; (39) distribuční činnost.
(511) 5, 28, 29, 30, 32, 39

(540)



- (111) **383865**
(220) 24.09.2020
(320) 24.09.2020
(442) 21.10.2020
(151) 27.01.2021
(730) **Nováková Petra**, Huntřov 17, Skuhrov, 46822, CZ
(210) O-566826
(510) (3) přírodní kosmetika, kosmetika; (44) salony krásy (služby).
(511) 3, 44
(540)



- (111) **383866**
(220) 01.10.2020
(320) 01.10.2020
(442) 21.10.2020
(151) 27.01.2021
(730) **VINASOFT S.R.O.**, Musilova 329, Praha 4, Šeberov, 14900, CZ
(210) O-566981
(591) Barevná
(510) (9) nahraný obsah (počítačové programy, data a informace); (35) reklamní, marketingové a propagační služby, obchodní služby a informace pro spotřebitele, pomoc v obchodní a podnikatelské činnosti, management a administrativní služby; (37) montážní služby, čištění, údržba; (38) telekomunikační služby, poskytování a pronájem telekomunikačních zařízení a vybavení; (39) doprava a přeprava, dopravní informace, poradenské a rezervační služby; (42) služby v oblasti informačních technologií, vědecké a technologické služby, služby kontroly kvality, návrhářství.
(511) 9, 35, 37, 38, 39, 42

(540)



Přehled zápisů ochranných známek se změnou ve vztahu ke zveřejněným přihláškám

Kapitola obsahuje údaje o ochranných známkách zapsaných na základě ustanovení § 28 odst. 1 zákona č. 441/2003 Sb., u kterých došlo ke změně údajů oproti zveřejněné přihlášce ochranné známky.

Číselný přehled (111)

383775

Zápisy ochranných známek se změnou ve vztahu ke zveřejněným přihláškám

(111) **383775**
(220) 08.02.2018
(320) 08.02.2018
(442) 11.04.2018
(151) 27.01.2021
(540)



(730) **Ersteberg s.r.o.**, Opletalova 1535/4, Praha 1 - Nové Město, 11000, CZ
(740) Voršilka Prokůpek - advokátní kancelář s.r.o., JUDr. Jiří Voršilka, advokát, Opletalova 1535/4, Praha 1 - Nové Město, 11000
(510) (5) farmaceutika, léčebné a veterinární přípravky, hygienické přípravky pro zdravotnické účely, dietetické potraviny a přípravky upravené pro léčebné či veterinární účely, potraviny pro kojence a batolata, potravinové doplňky pro lidskou spotřebu a zvířata, náplasti, ob vazové materiály a krytí, materiály pro plombování zubů, dentální vosky, dezinfekční přípravky, přípravky na hubení škůdců, fungicidy, herbicidy, potravinové doplňky, léčivé potravinové doplňky, kaseinové potravinové doplňky, alginátové

potravinové doplňky, minerální potravinové doplňky, lecitin pro léčebné účely, proteinové potravinové doplňky, potravinové doplňky obsahující enzymy, potravinové doplňky z lecitínu, potravinové doplňky z glukózy, potravinové doplňky obsahující aminokyseliny, vitamínové přípravky, potravinové doplňky z droždí, potravinové doplňky z mateří kašičky, prášek z plodů acai jako potravinový doplněk, potravinové doplňky z lněného oleje, potravinové doplňky z lněných semínek, potravinové doplňky s kosmetickými účinky, přípravky se stopovými prvky pro humánní a veterinární použití, potravinové doplňky k regulaci cholesterolu, potravinové doplňky z propolisu, potravinové doplňky z pylu, propolis pro farmaceutické účely, potravinové doplňky z pšeničných klíčků; (28) hry, hračky a výrobky určené ke hraní, zařízení na videohry, cvičební sportovní potřeby, vánoční ozdoby, sportovní potřeby a vybavení, míče na hraní, míče na míčové hry, duše do míčů na hraní, pátky (sportovní náčiní), posilovací stroje, posilovače prsních svalů (expandéry), přístroje na tělesná cvičení, rakety (sportovní náčiní), sáně (sportovní náčiní), síť (sportovní potřeby), sportovní suspenzory pro muže (sportovní výstroj), trenažéry na cvičení, boby, gymnastická nářadí, chrániče holení (sportovní potřeby), kolečkové brusle, praky (sportovní náčiní), vzpěračské pásy (sportovní výstroj), terče, stacionární kola na cvičení, rybářské náčiní, lyžařské vázání, lyže, loketní chrániče (sportovní potřeby), kolenní chrániče (sportovní potřeby), harpunovací pušky (sportovní výstroj).

(511) 5, 28
(210) O-545662

Ochranné známky zrušené a prohlášené za neplatné

Tato kapitola obsahuje údaje o rozhodnutích o zrušení ochranné známky na základě ustanovení § 31 zákona č. 441/2003 Sb. nebo o prohlášení ochranné známky za neplatnou na základě ustanovení § 32 zákona č. 441/2003 Sb. Existuje-li důvod zrušení/prohlášení ochranné známky za neplatnou pouze ve vztahu k některým z výrobků nebo služeb, Úřad ochrannou známku zruší/prohlásí za neplatnou pouze pro tyto výrobky nebo služby. Údaje o výsledku rozhodnutí (zrušení ochranné známky, částečné zrušení ochranné známky, prohlášení ochranné známky za neplatnou, prohlášení ochranné známky za částečně neplatnou) jsou uvedeny za datem právní moci rozhodnutí s názvem "Datum právní moci rozhodnutí/výsledek rozhodnutí".

(111) 373087

(540)

QI

22.01.2021 / NABYTÍ P.M. - PROHLÁŠENÍ OZ ZA ČÁST.
NEPLATNOU

Obnovy zápisu ochranných známek

(111) **160344**
(220) 12.01.1971
(151) 01.06.1971
(540)



(730) **Trico Products Corporation**, 3255 West Hamlin Road, Rochester Hills, MI, US
(740) Rott, Růžička & Guttman a spol., Vyskočilova 1566, Praha 4, Michle, 14000
(510) Stěrače ochranných skel a jejich částí, čepelky, zbraně, pomocné zbraně, soupravy náhradních dílů pro stěrače ochranných skel, zařízení a adaptory pro automatické mytí ochranných skel, nádrže na vyrovnávání vakua pro systémy k čištění ochranných skel u vozidel.
(511) 8, 12, 13
(210) O-44984

(111) **170096**
(220) 04.02.1991
(151) 25.05.1992
(540)

RONSON

(730) **Ronson Incorporated Limited**, Station Works, Long Buckby, Northampton NN6 7 PF, GB
(740) Všecka Zelený Švorčík a partneři, advokátní a patentová kancelář, JUDr. Otakar Švorčík, advokát, Hálkova 1406/2, Praha 2, Nové Město, 12000
(510) (34) zapalovače a potřeby pro kuřáky.
(511) 34
(210) O-60315

(111) **170391**
(220) 27.02.1991
(151) 03.07.1992
(540)



(730) **LEUNG KAI FOOK MEDICAL CO.PTE.LTD.**, 84 South Bridge Road, #03-00 Leung Kai Fook Building, Singapore 058714, SG
(740) ZIVKO MIJATOVIĆ & PARTNERS s.r.o., Jugoslávských partyzánů 639/26, Praha 6, Bubeneč, 16000
(510) (5) léčivé a farmaceutické přípravky.
(511) 5
(210) O-60603

(111) **170392**
(220) 27.02.1991
(151) 30.06.1992
(540)



(730) **LEUNG KAI FOOK MEDICAL CO.PTE.LTD.**, 84 South Bridge Road, #03-00 Leung Kai Fook Building, Singapore 058714, SG
(740) ZIVKO MIJATOVIĆ & PARTNERS s.r.o., Jugoslávských partyzánů 639/26, Praha 6, Bubeneč, 16000
(510) (5) léčivé a farmaceutické přípravky.
(511) 5
(210) O-60604

(111) **170404**
(220) 14.02.1991
(151) 30.06.1992
(540)

ZLATÉ STRÁNKY

(730) **MEDIATEL CZ, s.r.o.**, Líbalova 2348/1, Praha 4, Chodov, 14900, CZ
(510) (35) provozování reklamní činnosti všeho druhu, zvláště nástěnné reklamy na budovách.
(511) 35
(210) O-60454

(111) **170473**
(220) 10.04.1991
(151) 30.06.1992
(540)

BIRD

(730) **Andritz Technology and Asset Management GmbH**, Stattegger Strasse 18, Graz, AT
(740) PATENTSERVIS Praha a.s., Na Podkovce 281/10, Praha 4, Podolí, 14700
(510) (7) odstředivá oddělovací (centrifugová) a vzduchová filtrační zařízení, jejich montážní celky a součásti.
(511) 7
(210) O-61208

(111) **170474**
(220) 26.04.1991
(151) 30.06.1992
(540)

Mateřidouška

(591) Barevná
(730) **CZECH NEWS CENTER a.s.**, Komunardů 1584/42, Praha 7, Holešovice, 17000, CZ
(510) (16) periodický časopis.
(511) 16
(210) O-61473

(111) **170476**
(220) 26.04.1991
(151) 30.06.1992
(540)



(591) Barevná
(730) **CZECH NEWS CENTER a.s.**, Komunardů 1584/42, Praha 7, Holešovice, 17000, CZ
(510) (16) periodický časopis.
(511) 16
(210) O-61476

(111) **171511**
(220) 31.01.1991
(151) 17.11.1992
(540)

JUNIOR

(730) **Alexandr Kendík**, Pražská 10/11, Liberec 1, 46001, CZ
(510) Barvy, fermeže, laky; prací, bělicí, čistící a leštící prostředky, mýdla, voňavkářské výrobky, zubní pasty, kosmetické přípravky; kovový stavební materiál, zámečnické výrobky, hřebíky, šrouby a podobný spojovací materiál; svítidla; nekovový stavební materiál; restaurační služby; zprostředkovatelské a poradenské služby v oblasti obchodu a služeb; ubytovací služby; pekařské a cukrářské služby.
(511) 2, 3, 6, 11, 19, 36, 40, 42
(210) O-59661

(111) **171576**
(220) 01.02.1991
(151) 03.12.1992
(540)

ALINEX

(730) **ALINEX - Kácovská, s.r.o.**, Roháčova čp. 1480/76, Praha 3, 13000, CZ
(510) Přístroje a nástroje chirurgické, lékařské, zubolékařské včetně speciálního nábytku zejména přístroje pro stanovení diagnózy a přístroje terapeutické, hmoty určené k plombování zubů, obvazový materiál, přístroje pro vybavení fitcenter zejména zátěžové lavice, kola, masážní stoly a služby s použitím tohoto vybavení spojené.
(511) 5, 10, 42
(210) O-60310

(111) **172181**
(220) 20.03.1991
(151) 13.04.1993
(540)



(730) **Černý Jan PhDr.**, Studničkova 297, Jaroměř, Pražské Předměstí, 55101, CZ
Černý Jakub Bc., Studničkova 297, Jaroměř, Pražské Předměstí, 55101, CZ
(510) Zahradník; zakládání a realizace parkových úprav a zeleně; šlechtitelská stanice; výroba a uvádění do oběhu osiva a školkařských výpěstků; ovocné a okrasné školky; údržba zeleně; výroba půdních substrátů; prodej ovoce a zeleniny; prodej průmyslového zboží pro zahradníky a zahrádkáře; prodej květin; obchodní činnost ve výše uvedeném oboru; zprostředkovatelská činnost - nákup a prodej výše uvedeného sortimentu; zpracování odpadu; poradenské služby v oboru životního prostředí; prodej software a tvorba

programů; poradenství v oboru kultivace rostlin a údržbě zeleně; architekt zahradní.

(511) 1, 31, 35, 40, 42
(210) O-60892

(111) **172302**
(220) 12.07.1991
(151) 13.04.1993
(540)

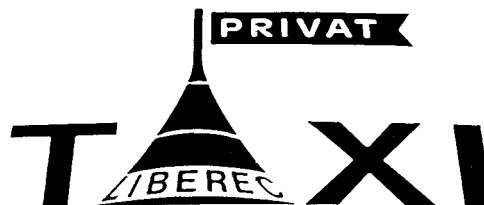

M. B R I N D Z Á K

(730) **Brindzák Michal**, Kateřinská 5, Stráž nad Nisou, 46303, CZ
(510) (39) osobní taxislužba.
(511) 39
(210) O-62705

(111) **172639**
(220) 15.02.1991
(151) 08.06.1993
(540)



(730) **The Gillette Company LLC**, One Gillette Park, Boston, 02127, MA, US
(740) **AK Štros & Kusák, JUDr. David Štros**, advokát, Národní 32, Praha 1, 11000
(510) Diagnostická činidla a diagnostické prostředky pro použití in vitro; chemické prostředky a látky používané v zubním lékařství; zubní pasty; zubní čistící prostředky; přípravky a látky k čištění a leštění přirozeného a umělého chrupu; ústní vody a prostředky k osvěžení dechu neobsahující léčiva; prostředky a látky užívané v zubním lékařství a pro účely hygieny dutiny ústní; zubní amalgámy; ústní vody a osvěžovače dechu obsahující léčiva; diagnostická činidla a diagnostické látky in vivo; zubní vosky a prostředky určené ke snímání otisků zubů; prostředky určené k plombování zubů; prostředky k detekci zubního kazu a onemocnění dásní; přípravky a látky s obsahem fluoridu; zubní přístroje a nástroje; diagnostické materiály; zubní flosy; držáky a zásobníky pro zubní flosy; zubní zrcátka; instrukční a učební potřeby; periodika; letáky, prospekty a brožury; papírové ubrusy, papírové utěrky a jiné výrobky z papíru; zubní kartáčky a jejich součásti a příslušenství; kartáčky a materiál pro jejich výrobu; zubní párátko; materiály a nástroje k čištění a leštění přirozeného a umělého chrupu; nádobky, držáky a misky.
(511) 1, 3, 5, 10, 16, 21
(210) O-60478

(111) **173161**
(220) 30.07.1991
(151) 16.07.1993
(540)

EUROPAPIER

(730) **Europapier International GmbH**, Autokaderstrasse 86-96, Vídeň, AT
(740) TaylorWessing e|n|w|c advokáti v.o.s., Dr. Erwin Hanslik MRICS, U
Prašné brány 1078/1, Praha 1, Staré Město, 11000
(510) (16) papír a papírenské zboží; papír a papírenské zboží pro kancelářské
účely; hygienický papír; obalový papír; karton; lepenka.
(511) 16
(210) O-62984

(111) **238964**
(220) 29.01.2001
(151) 23.11.2001
(540)

Spekulky

(730) **Opavia - LU, s.r.o.**, Karolinská 661, Praha 8, 18600, CZ
(740) Všecka Zelený Švorčík a partneři, advokátní a patentová kancelář, JUDr.
Otakar Švorčík, Hájkova 1406/2, Praha 2, Nové Město, 12000
(510) (30) pečivo, trvanlivé pečivo čokoládové a nečokoládové, sušenky, vafle,
tyčinky, piškoty, kakaové, čokoládové, kávové a ovocné náplně a krémy,
mražené krémy, čokoládové a nečokoládové polevy, pečivo se slanými
příchutěmi.
(511) 30
(210) O-163580

(111) **238971**
(220) 02.02.2001
(151) 23.11.2001
(540)

WETISOL

(730) **PREMIX servis, spol. s r.o.**, Evropská 516/10, Praha 6, Dejvice, 16000,
CZ
(740) ZEMAN - podkrušnohorská patentová a známková kancelář, Petr Zeman,
Hradní 301/9, Lohet, 35733
(510) (17) izolace proti vlhkosti staveb.
(511) 17
(210) O-163913

(111) **238972**
(220) 02.02.2001
(151) 23.11.2001
(540)

FIBRREX

(730) **PREMIX servis, spol. s r.o.**, Evropská 516/10, Praha 6, Dejvice, 16000,
CZ
(740) ZEMAN - podkrušnohorská patentová a známková kancelář, Petr Zeman,
Hradní 301/9, Lohet, 35733
(510) (17) vlákna z umělých hmot.
(511) 17
(210) O-163914

(111) **239862**
(220) 26.02.2001
(151) 19.12.2001
(540)

UMAX

(730) **UMAX Czech a.s.**, Kolbenova 962/27e, Praha 9, Hloubětín, 19800, CZ
(510) (28) hry, hračky, sportovní potřeby zařazené do třídy 28.

(511) 28
(210) O-164737

(111) **240425**
(220) 19.01.2001
(151) 25.01.2002
(540)



(730) **HOPI POPI, a.s.**, Hamerská 624/19, Olomouc, Holice, 77900, CZ
(740) Ing. Petr Soukup, patentový zástupce, tř. Svobody 43/39, Olomouc, 77900
(510) (30) obilniny pro lidskou výživu (zpracované), kukuřice pražená, pražená
semena; (31) kukuřice, kukuřice pukancová a kukuřičná zrna.
(511) 30, 31
(210) O-163362

(111) **240492**
(220) 05.02.2001
(151) 25.01.2002
(540)

OPTIMIZOR

(730) **Applied Food Biotechnology, Inc.**, 3 Research Park Drive, St. Charles,
63304, MO, US
(740) Zeiner & Zeiner v.o.s., Mgr. Alexandr Vališ, advokát, Maiselova 15,
Praha 1, 11000
(510) (31) příchutě, potahovací a ochucovací prostředky do krmiv pro zvířata.
(511) 31
(210) O-163944

(111) **240593**
(220) 16.02.2001
(151) 25.01.2002
(540)



(591) Barevná
(730) **Dvořáček František**, 5. května 245, Pečky, 28911, CZ
(740) Ing. Pavel Nádvořník s.r.o., Klínová 620/1, Ostrava, Hulváky, 70900
(510) (28) modely železnic; (37) opravy a instalace v oblasti elektro.
(511) 28, 37
(210) O-164402

(111) **241229**
(220) 06.02.2001
(151) 21.02.2002
(540)



- (591) Barevná
(730) **NOVATO spol. s r.o.**, Uralská 770/6, Praha 6, Bubeneč, 16000, CZ
(740) Ing. Marie Smrčková, patentový zástupce, Velflíkova 1431/10, Praha 6, Dejvice, 16000
(510) (1) čisticí a odmašťovací prostředky pro průmysl, výrobu, opravy a údržby, prostředky na odstraňování kotelního a vodního kamene, čisticí a odmašťovací prostředky užívané při průmyslovém procesu nebo výrobě, též v oblasti opravárenství a údržbě, zejména na bázi organických rozpouštědel, chemické výrobky pro průmysl, vědu, zemědělství, zahradnictví, lesnictví, též odolné vůči rozpouštědlům, kyselinám, zásadám, lepidlům, barvivům atp., chemické prostředky včetně aerosolových pro povrchovou úpravu, zušlechťování, zpevňování a jiné využití, na ochranu materiálu, zejména v průmyslu automobilovém a stavebním na ochranu kovových, ocelových a železných materiálů, dílů a konstrukcí, i tepelně namáhaných, včetně ochrany katodové, mechanické, a chemické, též na ochranu kovů před, při a po svařování, včetně oceli galvanizované i normální, lepidla a pojidla pro kovy, lepidla včetně vteřinových, pomocné prostředky při žíhání kovů, průmyslová pojidla a lepidla včetně dvousložkových, pájky, letovací pájky včetně tekuté pájky nebo masy pro pájení natvrdo, letovací pasty, přípravky k odmašťování užívané při průmyslových postupech a výrobě, prostředky zabráňující vzniku námrazy, separační pasta pro svařování k ochraně před ulepěním kapiček kovu svařovaných dílů a svařovacích trysek hořáků, silikonový konzervační prostředek, zejména pro gumu, kovy, plastické hmoty, silikonový separační prostředek zejména pro vstřikovací formy, pěnové odmašťovací prostředky používané při průmyslových postupech a výrobě, přípravky k odmašťování užívané při průmyslových postupech a výrobě, zejména na bázi vody, tmely na kůže, na pláště vozů, na pneumatiky, pro obuv, na opravu střepů porcelánových, skleněných a umělohmotných výrobků, tmely zejména silikonové, tmely těsnící, lepicí a elastické pro oblast autoopravárenství, průmyslu, energetiky, zemědělství, pro instalátorské, klempířské, pokrývačské a stavební práce, a jako těsnění pro zásobníky s pitnou vodou či bazény, tmel na sklo, porcelán, keramiku a opravu střepů z nich, tmel na kůže a obuv, tmel pro dřevo a plasty, silikonové materiály, dvousložkový epoxidový tmel, rychle tuhnoucí pro okamžité použití pro lepení a těsnění, zejména pro oblast autoopravárenství, pro průmyslové použití i s ekologicky nebezpečnými látkami, pro instalátérství, též tmel na pláště vozů a na pneumatiky; (2) barvy, fermeže a laky, ochranné prostředky proti korozi, včetně tukových, olejových, past a ve spreji, tmely ve třídě 2, včetně sklenářských, tmely dvousložkové včetně epoxidových, přípravky k broušení, mazivo proti korozi, prostředky nátěrové a ochranné, včetně aerosolových, též na ochranu kovu proti korozi a rezu, prostředky proti korozi při svařování kovů, tmel, zejména silikonový sklenářský, např. pro lepení skel a okenních konstrukcí, výkladních skříní, skleníků, dvousložkový epoxidový tmel sklenářský, ochranné prostředky na kov, povlaky vzdorující korozi, krycí barvy zejména hliníkové, též ochranný sprej na bázi hliníku nebo mědi, ochranné prostředky na kov; (3) přípravky k čištění, leštění, odmašťování a broušení, též pěnové, na bázi vody i organických rozpouštědel, mýdla, bělicí a jiné prací prostředky, prostředky osobní hygieny, odmašťovací prostředky zejména pro elektrická a elektrotechnická zařízení, přípravek pro odstraňování ledu, sněhu a námrazy, ochranný pěnový prostředek na pokožku při práci s agresivními látkami a nečistotami, chemické prostředky na čištění a mechanickou úpravu a ochranu materiálů zejména kovových; (4) průmyslové oleje a tuhy, pasty, mazadla ve třídě 4 včetně sprejů a mazacího oleje penetračního, též mazadla tuhá, rychleschnoucí, montážní mazadla se sulfidem molybdeničitým s antistatickým účinkem, mazadla tixotropní s obsahem tetrafluorových částic, průmyslové oleje a tuhy, mazadla ve spreji pro průmyslové účely, na stroje, pro automobily a pro běžné opravy, silikonový mazací prostředek, zejména pro oblast opravárenství a údržby, pro čisté nelepivé mazání zámek, pantů, kluzných ploch a jemné mechaniky v prašném prostředí, a pro potravinářský, textilní a dřevařský průmysl; (5) ochranný pěnový prostředek na pokožku při práci s

agresivními látkami a nečistotami; (6) pájka, pájka stříbrná, letovací drát např. měděný, neizolovaný, též pájka svinutá; (7) mechanické a ruční nástroje a nářadí, nože a nůžky spadající do tř.7 včetně jejich náhradních dílů a příslušenství, pružné elektrické spojky, zejména dvouvrstvé hadice s vnitřní lepicí vrstvou a vnější ochrannou vodotěsnou vrstvou pro elektroaplikace a automobilový průmysl; (8) ruční nářadí a nástroje, pájdel a letovadla neelektrická, kleště na očka, ruční nástroje a nářadí řezné, nože na odizolování elektrických kabelů, nože na řezání linolea, koberců, plastových folií, včetně nožů, nůžek, kleští, šroubováků, vrtáků ve třídě 8, též jejich příslušenství, tenký pilový list do ruční pilky na řezání kovů včetně tvrdých kovů, nože pro řezání kabelů i elektrických, nůž na odizolování elektrických kabelů, nože a škrabačky pro instalatéry, ruční nářadí a nástroje zejména pro spojování elektrických vodičů; (9) ochranné rukavice, hadice k ochraně kabelů; (12) těsnící a spojovací páska pro motorová vozidla, zejména k nouzovému těsnění, ucpávce a spojení; (16) lepidla, pojidla, a tmely, též dvousložkový epoxidový tmel pro okamžité použití, tmel, zejména silikonový, jakožto lepidlo pro domácnost a kanceláře, lepidla, zejména vteřinová, tmely lepicí, vše pro papírnictví, domácnost a kanceláře, polyuretanmetakrylátové lepidlo pro spojování kovů, skla, keramiky, plastů a veškerá lepidla a pojidla obsažená ve třídě 16; (17) hmoty těsnící, ucpávkové a izolační, polyuretanová expanzní pěna pro těsnění, izolaci a zpevnění, tmel jako těsnící prostředek, na spárování, též na kovové spoje a výplň otvorů v odlišných tmel, tmely na těsnění, na spárování, na kovové spoje, tmely izolační, izolační pásy, zajišťovací tmel pro kovové součástky, též anaerobní tmel, těsnění, ucpávky a spojky pro ventilační a teplovzdušná potrubí, pro stroje všeho druhu, pro stroje vzduchotlaké, vodní, parní, plynové hydraulické, pro potrubí vůbec, jak pro přívod vzduchu, tak vody, pro hadice, rozpínací spojky, těsnění spojek, samovulkanizační izolační páska, laminovaná polyethylenová těsnící a spojovací páska na kovy a ocel, těsnění nekovové, pružné nekovové hadice, zejména teplem smrštitelné a vodotěsné pro izolaci elektrických vodičů a elektrických součástí, tmel, zejména silikonový těsnící, lepicí a izolační, pro neprodyšné utěsnění, na spárování a též na kovové spoje, dvousložkový epoxidový tmel pro neprodyšné utěsnění, na spárování a též na kovové spoje; (20) nekovové hadice, zejména z plastických hmot; (30) čaj, káva a kakao, nápoje z nich i ledové, jejich extrakty, esence, náhražky a příchutě, šerbet; (32) pivo, lehká piva a ležáky, přípravky na výrobu likérů, minerální, stolové a šumivé vody s příchutí i bez ní, sirupy na výrobu nápojů a limonády, nápoje iontové, ovocné šťávy a džusy, zeleninové nápoje, veškeré nápoje a nealkoholické nápoje obsažené ve třídě 32, včetně jejich náhražek, přípravků a prášků na jejich výrobu; (33) mošty, lihoviny, destiláty, likéry, vína, též nápoje na jejich bázi, veškeré alkoholické nápoje, včetně alkoholických výtažků a esenci obsažené ve tř.33; (35) inzertní, reklamní a propagační činnost, reklama a propagace, reklamní a propagační materiály zákazníkům, zprostředkování obchodní činnosti a zaměstnání, pomoc při řízení obchodní činnosti, vydávání reklamních, propagačních a inzertních textů, předvádění zboží, dealerská činnost, obchodní, zprostředkovatelská, poradenská, konzultační, a manažerská činnost, např. expertizy, analýzy trhu, metody podporování odbytu, pomoc při provozování obchodu, budování okruhu zákazníků a systému hospodaření ve shora uvedených oblastech služeb, výrobků a jejich součástech; (42) odborné a technické poradenství, inženýrské práce, zejména v oblasti oprav a údržby v oblasti průmyslu a zemědělství.

(511) 1, 2, 3, 4, 5, 6, 7, 8, 9, 12, 16, 17, 20, 30, 32, 33, 35, 42
(210) O-164087

(111) **241255**
(220) 13.02.2001
(151) 21.02.2002
(540)



(730) **NGK SPARK PLUG CO., LTD.**, 14-18, Takatsuji-cho, Mizuho-ku, Nagoya City, JP
(740) Čermák a spol., JUDr. Karel Čermák Ph.D., LL.M., Elišky Peškové 735/15, Praha 5, Smíchov, 15000
(510) (7) zapalovací přístroje a jejich příslušenství, které jsou částmi vnitřních spalovacích motorů všeho druhu, zejména zapalovací svíčky, žhavicí svíčky, kryty zapalovacích svíček, kabely ke svíčkám a zapalovací cívky k zapalovacím svíčkám.
(511) 7
(210) O-164279

(111) **241259**
(220) 14.02.2001
(151) 21.02.2002
(540)



(591) Barevná
(730) **SEEIF Ceramic, a.s.**, Spešovská 243, Rájec - Jestřebí, 67902, CZ
(740) INPROCHES Patentová a známková kancelář, Mgr. Alžběta Jurtíková, Mezírka 1, Brno, 60200
(510) (1) tuhové kelímky pro tavení kovů.
(511) 1
(210) O-164297

(111) **241260**
(220) 14.02.2001
(151) 21.02.2002
(540)



(730) **SEEIF Ceramic, a.s.**, Spešovská 243, Rájec - Jestřebí, 67902, CZ
(740) INPROCHES Patentová a známková kancelář, Mgr. Alžběta Jurtíková, Mezírka 1, Brno, 60200
(510) (1) grafitové zátky k uzavírání licích pánví při odlévání kovů.
(511) 1
(210) O-164300

(111) **241290**
(220) 16.02.2001
(151) 21.02.2002
(540)



(591) Barevná
(730) **Český rozhlas**, Vinohradská 12, Praha 2, 12099, CZ
(510) (9) nahrané a nenahrané nosiče záznamu zvuku a obrazu, zejména videokazety, audiokazety, magnetofonové pásky, gramofonové desky, kompaktní desky, videodesky; (16) propagační tiskoviny, zejména katalogy, prospekty, plakáty, fotografie, knihy, časopisy, periodické a neperiodické tiskoviny; (35) reklamní a propagační činnost; (38) provozování rozhlasového vysílání, rozhlasové zpravodajství, publicistika, hudební vysílání a šíření informací prostřednictvím počítačových a telekomunikačních sítí, včetně Internetu; (39) archivování rozhlasových fondů; (41) tvorba rozhlasových programů, činnost vzdělávací a zábavná, vyučovací, vydavatelská a nakladatelská, pořádání koncertů, agentážní činnost v oblasti umění a kultury, pořádání hudebních soutěží.
(511) 9, 16, 35, 38, 39, 41
(210) O-164454

(111) **241300**
(220) 20.02.2001
(151) 21.02.2002
(540)

AEK svařovací technika

(730) **Kühtreiberová Lenka**, Pražská 428/13, Třebíč, Borovina, 67401, CZ
(510) (1) svařovací prášky, pasty, tavidla a pájky; (6) dráty pro svařování, hliníkové a nerezové dráty; (7) přístroje pro autogenní zpracování kovu, včetně příslušenství, jako redukční ventily, regulátory, zpětné ventily, svařovací soupravy, řezáky, nástavce, hořáky; (8) svařovací přístroje neelektrické, ruční svařečské náčiní jako svařovací kleště; (9) elektrické svařovací stroje a přístroje, automatické, poloautomatické i ruční, bodovky, svařovací stroje jako transformátory, usměrňovače, elektrody, ochranné pomůcky pro svařování jako kukly, štíty, manometry; (37) údržba a opravy svařovacích strojů, přístrojů a zařízení, jakož i pomůcek a nářadí.
(511) 1, 6, 7, 8, 9, 37
(210) O-164511

(111) **241570**
(220) 23.03.2001
(151) 21.02.2002
(540)

VELOCITY

(730) **Mary Kay Inc.**, 16251 Dallas Parkway, Dallas, TX, US
(740) KOREJŽOVA LEGAL v.o.s., JUDr. Petra Sauvage de Brantes, advokátka, Korunní 810/104, Praha 10, Vinohrady, 10100
(510) (3) přípravky pro bělení a jiné prací prostředky, přípravky pro čištění, leštění, odmašťování a broušení, mýdla, parfumerie, vonné oleje, kosmetika, vlasové vody (lotions), přípravky pro čištění zubů a ústní hygienu, parfémy, kolínské vody, další výrobky pro navonění, zejména koupelové a sprchové gely, tělová mýdla, vonné oleje pro osobní použití, koupelové oleje a tělové oleje, koupelové soli, uhlíčitě koupele, tělové lotions, krémy, gely a pudry, tělové spreje a osvěžovače, vonné prací prostředky pro jemné prádlo, výrobky pro péči o pokožku, zejména čisticí krémy a lotions, osvěžovače pokožky, kosmetické tonery, zvlhčovače, noční krémy, čisticí tyčinky a obličejová mýdla, krémy na ruce, tělové krémy, krémy na obličej, pokožkové kondicionéry, přípravky na mastnou pleť, pohlcovače tělové mastnoty, kosmetické masky, kosmetické obličejové bahno, lešticí krémy, přípravky pro očistu obličje a těla, přípravky pro odstraňování odloupané kůže, přípravky pro zvláčňování pokožky, tekutý mastek, kosmetické přípravky pro finální tělovou úpravu, opalovací přípravky a ochranné přípravky proti slunci bez léčebných

účinků, kosmetika, zejména lotions, krémy, gely a spreje, vše typu "self tanning", tekutý základ pro makeup, krémový základ pro makeup, kosmetické přípravky zvýrazňující rysy obličeje, kosmetické přípravky pro skrytí skvrn a vad, kosmetické přípravky k barvení řas a obočí, tužky na oční linky, tužky na oči, oční stíny, tužky na obočí, odstraňovače očního makeupu, růž na tváře, pudrové a krémové barvy na tváře, sypké a lisované pudry na obličej, rtěnky, lesk na rty, tužky na linky na rty, tužky na barvení rtů, přípravky pro finální úpravu rtů, zejména přípravky pro dotvoření odstínu barvy rtů, přípravky pro péči o nehty, laky na nehty, základové a svrchní laky na nehty.

(511) 3
(210) O-165720

(111) **242076**
(220) 12.01.2001
(151) 22.03.2002
(540)

DAVAZ

(730) **DAVAZ, spol. s r.o.**, Revoluční 27, Horní Moštěnice, 75117, CZ
(740) Patentová a známková kancelář, Ing. Jaromír Příkrýl, Včelín 1161, Hulín, 76824

(510) (1) chemické výrobky určené pro průmysl, zejména lepidla, tmely, pěny, pájky, přídavné svářecí materiály, lepicí pasy, pomocné prostředky pro lepení (například rozpouštědla) a další upevňovací a spojovací materiály; (6) řetězy, řetězy článkové, řetězy bezpečnostní, řetězy hákové, řetězy válečkové, řetězy protiskluzové a protismykové, řetězy ploché, řetězy kalibrované, Flyerovy řetězy, hřebíky, šrouby, matice, podložky ke šroubům, závlačky, svorníky, kladky, napínáky, sady pro kola, kovové stavební materiály, zejména kotvy (statické i dynamické), hmoždinky (fasádní, speciální i obyčejné), nýty, šrouby, spony, hřeby, hřebíky, úchytné a podpůrné systémy pro vedení všech druhů médií, konstrukce pro uchycování a vedení instalací, speciální konstrukce pro uchycování a kotvení, pájky a přídavné svářecí materiály, vstřelovací hřeby a další upevňovací a spojovací materiály, jiné kovové výrobky, které nejsou obsaženy v třídách a spadají do této třídy; (7) stroje a obráběcí stroje spadající do této třídy, ložiska všeho druhu pro stroje a obráběcí stroje, komponenty ložisek, zejména klece, valivá tělíska, ochranné kryty, veškeré druhy hnacích a hnaných řemenů a řetězů pro stroje a obráběcí stroje, klínové řemeny pro stroje, řemenice k jiným motorům než vozidel, kladky, navijecí a napínací zařízení, nářadí a přístroje poháněné elektrickým proudem pro průmyslové použití a pro domácnost; (8) ruční nářadí a nástroje zastávající funkci nářadí v příslušných oborech; (9) přístroje a nástroje elektrické v rámci tř.9; (12) vozidla a jejich části, dopravní prostředky pozemní, jejich motory, spojky, převodovky, ložiska všeho druhu pro pozemní vozidla, komponenty ložisek, zejména klece, valivá tělíska, ochranné kryty, kroužky, matice, pánvičky, sady pro opravu převodů a os obsahující ložiska, těsnění, těsnící vložky, podložky a kruhová těsnění, řetězy pro dopravní prostředky, řemenice a řetězová kola, ložiska pro jízdní kola, řemeny pro dopravní prostředky, řemenice k motorům vozidel, klínové řemeny pro vozidla; (17) materiály k těsnění, hmoty těsnící, ucpávkové a isolační, kaučuk, gutaperča, guma - výrobky z těchto hmot pokud nejsou obsaženy v jiných třídách, klínové řemeny; (35) zprostředkovatelské služby v oblasti obchodu; (37) opravárenské a servisní služby v oblasti shora uvedených výrobků.

(511) 1, 6, 7, 8, 9, 12, 17, 35, 37
(210) O-163150

(111) **242077**
(220) 12.01.2001
(151) 22.03.2002
(540)



(730) **DAVAZ, spol. s r.o.**, Revoluční 27, Horní Moštěnice, 75117, CZ
(740) Patentová a známková kancelář, Ing. Jaromír Příkrýl, Včelín 1161, Hulín, 76824

(510) (1) chemické výrobky určené pro průmysl, zejména lepidla, tmely, pěny, pájky, přídavné svářecí materiály, lepicí pasy, pomocné prostředky pro lepení (například rozpouštědla) a další upevňovací a spojovací materiály; (6) řetězy, řetězy článkové, řetězy bezpečnostní, řetězy hákové, řetězy válečkové, řetězy protiskluzové a protismykové, řetězy ploché, řetězy kalibrované, Flyerovy řetězy, hřebíky, šrouby, matice, podložky ke šroubům, závlačky, svorníky, kladky, napínáky, sady pro kola, kovové stavební materiály, zejména kotvy (statické i dynamické), hmoždinky (fasádní, speciální i obyčejné), nýty, šrouby, spony, hřeby, hřebíky, úchytné a podpůrné systémy pro vedení všech druhů médií, konstrukce pro uchycování a vedení instalací, speciální konstrukce pro uchycování a kotvení, pájky a přídavné svářecí materiály, vstřelovací hřeby a další upevňovací a spojovací materiály, jiné kovové výrobky, které nejsou obsaženy v třídách a spadají do této třídy; (7) stroje a obráběcí stroje spadající do této třídy, ložiska všeho druhu pro stroje a obráběcí stroje, komponenty ložisek, zejména klece, valivá tělíska, ochranné kryty, veškeré druhy hnacích a hnaných řemenů a řetězů pro stroje a obráběcí stroje, klínové řemeny pro stroje, řemenice k jiným motorům než vozidel, kladky, navijecí a napínací zařízení, nářadí a přístroje poháněné elektrickým proudem pro průmyslové použití a pro domácnost; (8) ruční nářadí a nástroje zastávající funkci nářadí v příslušných oborech; (9) přístroje a nástroje elektrické v rámci tř.9; (12) vozidla a jejich části, dopravní prostředky pozemní, jejich motory, spojky, převodovky, ložiska všeho druhu pro pozemní vozidla, komponenty ložisek, zejména klece, valivá tělíska, ochranné kryty, kroužky, matice, pánvičky, sady pro opravu převodů a os obsahující ložiska, těsnění, těsnící vložky, podložky a kruhová těsnění, řetězy pro dopravní prostředky, řemenice a řetězová kola, ložiska pro jízdní kola, řemeny pro dopravní prostředky, řemenice k motorům vozidel, klínové řemeny pro vozidla; (17) materiály k těsnění, hmoty těsnící, ucpávkové a isolační, kaučuk, gutaperča, guma - výrobky z těchto hmot pokud nejsou obsaženy v jiných třídách, klínové řemeny; (35) zprostředkovatelské služby v oblasti obchodu; (37) opravárenské a servisní služby v oblasti shora uvedených výrobků.

(511) 1, 6, 7, 8, 9, 12, 17, 35, 37
(210) O-163151

(111) **242100**
(220) 01.02.2001
(151) 22.03.2002
(540)



(730) **TITAN spol. s r.o.**, Koněvova 2660/141, Praha 3, Žižkov, 13000, CZ
(740) Bird & Bird s.r.o. advokátní kancelář, JUDr. Kateřina Floriánová, advokátka, Na příkopě 583/15, Praha 1, Staré Město, 11000
(510) (14) hodiny, hodinky a budíky všeho druhu, chronometry a chronografy všeho druhu.
(511) 14
(210) O-163870

(111) **242113**
(220) 12.02.2001
(151) 22.03.2002
(540)



(730) **M & V, spol. s r.o.**, 4. května 288, Vsetín, 75501, CZ
(740) Ing. Zdeněk Kučera, Dlouhá 207 (P.O.BOX 92), Slušovice, 76315
(510) (3) brusné papíry a plátina, brusné zrnko; (6) válcovaná a tažená ocel, zejména otevřené a uzavřené profily, tyče, pásy, dráty, řetězy, odlitky a výkovky, plechy válcované zatepla i zastudena, rýhované i perforované, pozinkované plechy, svařovací dráty, žebříky a schůdky kovové, kovové lešení, plechové skříňky na nářadí; (7) stroje pro třískové a beztřískové obrábění kovů, zejména vrtačky, vyvrtávačky, soustruhy, frézky, pily, strojní nůžky a brusky, stroje pro tváření kovů, zejména ohýbačky, zakružovačky, lemovačky a hydraulické lisy, dřevoobráběcí stroje, zejména vrtačky, soustruhy, frézky, pily, brusky, hoblovky, dlabačky, kombinované dřevoobráběcí stroje, strojní svěráky, hydraulické a pneumatické pumpy, odsávačky oleje, čerpadla a čerpací soupravy, nástroje pro svařování a pájení, zejména svařovací a pájecí soupravy, tlakové reduktory, řezací nástavce a hořáky, hubice a příslušenství (spojky, rozvodky, přechodky, převlečné matice), valivá ložiska radiální i axiální - kuličková, válečková, jehlová, soudečková, kuželíková jedno i víceřadá; (8) nářadí a nástroje pro obrábění kovů, dřeva a plastů i keramických materiálů: vrtáky i pro keramické materiály, vrtáky s SK-destičkami, výměnné destičky, vrtáky středící, výhrušnické a výstružnické i stavitelné, záhlubníky, zátkovnice a sukovníky, dlabací a kolíčkovací vrtáky, strojní závitníky a soupravy závitorezných nástrojů, strojní závitové čelisti, závitové kotoučové nože, automatické závitové hlavy pro vnější závit, závitorezné přístroje, závitové válcovací hlavy, závitové válce, vyvrtávací hlavy, vyvrtávací tyče, frézy stopkové i kotoučové, frézy odvalovací, nástroje na výrobu ozubení, frézovací hlavy, technické frézy, SK-soustružnické nože, vyvrtávací nože s SK-destičkami, HSS-soustružnické nože, polotovary soustružnických nožů, držáky výměnných soustružnických nožů, nože pro výrobu závitů, vroubkovací kolečka, stopkové a kotoučové nástroje na frézování s VBD, nástroje na soustružení s VBD pevnými i se stavitelnými držáky, vyměnitelné břitové destičky pro soustružení, frézování i speciální použití, drátěné kotouče a kartáče, brusné kotouče, kameny a tělíska, brusné a řezné kotouče flex, nástroje na dělení materiálu, zejména pilové kotouče, listy a pásy, nářadí pro upínání nástrojů a strojních součástí, zejména redukční pouzdra a spojky, sklíčidla, trny a hroty, vratidla, frézovací trny, pouzdra a

kleštiny, strojní svěráky, mazací hlavice a zátky, mazací sady, spoje pro mazací lisy, olejoznaky, mazací spojky, vrtací a sekací nářadí, úhlové a přímé brusky, rozbrušovačky, akumulátorové šroubováky a nářadí k nim, řetězové pily, přímočaré pily, kotoučové pily, pokosové pily, vibrační a pásové brusky, hoblíky, utahovačky a nástroje k tomuto nářadí, zejména vrtáky do kovů, dřeva, skla, betonu, středící vrtáky, výhrušnické, záhlubníky, dlabací a kolíčkovací vrtáky, závitníky, závitové kotoučové nože, stopkové frézy, pilové kotouče, brusné a řezné kotouče, kameny a tělíska, rovňavače brusných kotoučů, klíče maticové, momentové a soubory nástřenných hlavic, pevné a stavitelné výstružníky, závitové čelisti, kleště, hasáky, kladiva a paličky, sekáče, důlkovače, průbojníky, výsečníky a razidla, pilníky, škrabáky, rašple a dláta, šroubováky, vyťahovače zalomených šroubů, stahovačky, zámečnické svěráky, stříkací olejníčky a mazací stříkačky, ruční nářadí pro stavební práce: lopaty, krumpáče, vidle, hrábě, zednické nářadí, lžíce, hladítka, stěrky; (9) přístroje a nástroje na měření délek, průměrů a tvarů, tvaru a polohy, zejména posuvná měřítka, hloubkoměry a výškoměry, mikrometry a mikrometrická měřidla, číselníkové úchylkoměry a měřící stojánky, pásová měřítka, hmatadla, pomocná měřidla, kalibry a obkrožná měřidla, měřicí proužky a šrouby, závitové měřky, přímé desky, vodováhy, zařízení pro svařování elektrickým obloukem, svařovací elektrody, ochranné pomůcky pro svařování, zejména přilby, kukly, ochranná skla a brýle, rukavice; (17) ohebné hadice; (20) dřevěné žebříky, skříně na nářadí z plastu.

(511) 3, 6, 7, 8, 9, 17, 20
(210) O-164217

(111) **242136**
(220) 07.03.2001
(151) 22.03.2002
(540)



(591) Barevná
(730) **Česká asociace dražebníků z.s.**, Čimická 780/61, Praha 8, Čimice, 18100, CZ
(510) (35) veřejné dražby.
(511) 35
(210) O-165076

(111) **242277**
(220) 11.04.2001
(151) 22.03.2002
(540)



(730) **CZECH NEWS CENTER a.s.**, Komunardů 1584/42, Praha, 17000, CZ
(510) (16) periodický a neperiodický tisk a publikace; (35) reklamní a propagační služby; (39) doprava a doručování zboží, zejména tiskovin.
(511) 16, 35, 39
(210) O-166366

(111) **242367**
(220) 25.04.2001
(151) 22.03.2002
(540)



(730) **Dohnálek Vladimír**, Cafourkova 524/1, Praha 8, 18100, CZ
(510) (37) stavebnictví - pokrývačské práce.
(511) 37
(210) O-166807

(111) **242383**
(220) 26.04.2001
(151) 22.03.2002
(540)



(730) **UNI-PRAG, a.s.**, Hybernská 1007/20, Praha 1, 11000, CZ
(510) (35) zprostředkovatelská činnost v oblasti obchodu a služeb spadajících do této třídy, poradenská činnost v oblasti obchodu, průzkum trhu, reklamní činnost, činnost organizačních a ekonomických poradců; (36) provádění veřejných dražeb, zastavárenská činnost; (42) hostinská činnost, stravování, ubytovací služby.
(511) 35, 36, 42
(210) O-166860

(111) **242452**
(220) 14.05.2001
(151) 22.03.2002
(540)

CLIMATEX

(730) **CIUR a.s.**, Malé náměstí 142/3, Praha 1, 11000, CZ
(740) **BOHEMIA PATENT, Ing. Jana Vandéliková**, Petrská 1136/12, Praha 1, Nové Město, 11000
(510) (1) celulóza, celulózový substrát, celulóza ve formě prášku, pasty, tekutin, emulzí, dispersí a granulí pro průmyslové účely, dřevná kaše-drt, dřevné tříslivo s obsahem cementu; (17) izolační hmoty, barvy, laky, oleje, nátěry, omítky, papír, tkaniny, obklady, plsti, pásy, vata na utěsnění vše pro účely izolace, prostředky a materiály pro izolaci tepelnou a hlukovou, kovové izolační fólie, izolační materiály a hmoty získané mineralizací, látky na izolaci proti vlhkosti staveb, materiály na izolaci kabelů, minerální vlna jako izolační materiál, izolační papír, skleněná vata jako izolační materiál, izolační materiály zabraňující sálání, tkaniny ze skelných vláken na izolaci, chemické směsi k izolačním účelům, celulóza v deskách, blocích, tyčích, trubících k průmyslovým účelům, kupř. tepelným a zvukovým izolacím, materiály těsnící, ucpávací a izolační, izolační plstě, izolační tepelný materiál, polotovary z plastických hmot, kaučuk, gutaperča, guma a výrobky z těchto materiálů, plastické hmoty a polotovary z plastických hmot (PVC, polyuretan, polypropylen, polyester, polyamid apod.) zejména ve tvaru fólie, desek a tyčí, nitě a vlákna z umělé hmoty, kromě vláken k textilním účelům, pěnové materiály na bázi gumy a plastických hmot, fólie z umělých hmot pro zemědělské účely, materiály k těsnění, ucpávání a izolaci; (22) dřevitá vlna.

(511) 1, 17, 22
(210) O-167233

(111) **242746**
(220) 18.07.2001
(151) 22.03.2002
(540)



PRECIOSA

(730) **PRECIOSA, a.s.**, Opletalova 3197/17, Jablonec nad Nisou, 46667, CZ
(510) (11) svítidla, lustry, sklo lampové; (14) bižuterie, bižuterní ozdoby, kameny pro bižuterii a šperky, perle, borty, šperkařské a bižuterní polotovary; (16) růžence; (21) lustrové ověsy z křišťálového a barevného skla, osvětlovací sklo, křišťálové sklo, výrobky z křišťálového a barevného skla, skleněné dekorační hranoly, sklo křemenné jako polotovar, jiné než pro stavebnictví, bloky z křišťálového a barevného skla jako polotovar, skleněné figurky.
(511) 11, 14, 16, 21
(210) O-169689

(111) **242749**
(220) 20.07.2001
(151) 22.03.2002
(540)



PRECIOSA

(730) **PRECIOSA, a.s.**, Opletalova 3197/17, Jablonec nad Nisou, 46667, CZ
(510) (11) svítidla, lustry, sklo lampové; (14) bižuterie, bižuterní ozdoby, kameny pro bižuterii a šperky, perle, borty, šperkařské a bižuterní polotovary; (16) růžence; (21) lustrové ověsy z křišťálového a barevného skla, osvětlovací sklo, křišťálové sklo, výrobky z křišťálového a barevného skla, skleněné dekorační hranoly, sklo křemenné jako polotovar, jiné než pro stavebnictví, bloky z křišťálového a barevného skla jako polotovar, skleněné figurky.
(511) 11, 14, 16, 21
(210) O-169825

(111) **242758**
(220) 08.08.2001
(151) 22.03.2002
(540)

PRECIOSA

(730) **PRECIOSA, a.s.**, Opletalova 3197/17, Jablonec nad Nisou, 46667, CZ
(510) (11) svítidla, lustry, sklo lampové; (14) bižuterie, bižuterní ozdoby, kameny pro bižuterii a šperky, perle, borty, šperkařské a bižuterní polotovary; (16) růžence; (21) lustrové ověsy z křišťálového a barevného skla, osvětlovací sklo, křišťálové sklo, výrobky z křišťálového a barevného skla, skleněné dekorační hranoly, sklo křemenné jako polotovar, jiné než pro stavebnictví, bloky z křišťálového a barevného skla jako polotovar, skleněné figurky.
(511) 11, 14, 16, 21
(210) O-170361

(111) **243028**
(220) 05.01.2001
(151) 23.04.2002
(540)



- (730) **SNIP & CO, reklamní společnost, spol. s r.o.**, Špitálka 113/41, Brno, Trnitá, 60200, CZ
(740) INPARTNERS GROUP, Ing. Dušan Kendereški, Tuřanka 1519/115a, Brno, Slatina, 62700
(510) (16) tiskoviny, obchodně propagační tisky, psací potřeby, otisky kreseb; (32) pivo světlé nebo tmavé, lehká piva a ležáky, pivo zázvorové, pivo sladové, pivo nealkoholické, pivo speciální a příležitostní, např. vyšším procentem alkoholu, pivo pšeničné, pivo kvasnicové, sladové, chmelové výtažky pro výrobu piva; (35) pomoc při řízení obchodní činnosti, propagační a reklamní činnost, obchodní a reklamní výstavy, veletrhy a doprovodné prezentační a reklamní programy, reklamní inzerce, rozšiřování reklamních, obchodních a propagačních materiálů, vydávání reklam na počítačových sítích, např. INTERNET; (41) pořádání soutěží s pivní tematikou, např. soutěž o načepování sklenice piva bez dotčení, soutěž o nejlepšího výčepního, pořádání soutěže s vyhodnocením druhu piva s nejlepší (nejvyšší) kvalitou, pořádání vzdělávacích pořadů o pivě, vydávání dat na strojově čitelných nosičích, např. magnetických, optických a jiných nosičích; (42) čepování piva při soutěžích, čepování piva v pohostinských prostorách.
(511) 16, 32, 35, 41, 42
(210) O-162940

(111) **243073**
(220) 31.01.2001
(151) 23.04.2002
(540)



SVAČINKOVÁ POMAZÁNKA

- (730) **Orkla Foods Česko a Slovensko a.s.**, Mělnická 133, Byšice, 27732, CZ
(740) Traplová Hakr Kubát, advokátní a patentová kancelář, Mgr. Jana Šuranová Traplová, advokátka, Přístavní 531/24, Praha 7, Holešovice, 17000
(510) (5) výrobky dietetické pro léčebné účely, potraviny pro děti, jako kojenecké výživy, batolata a nemocné, potravinové přípravky a doplňky všeho druhu, jako posilující poživatiny, vitamínové přípravky, poživatiny pro doplnění redukčních diet nebo přípravků pro hubnutí, vše s léčebnými účinky, přípravky s léčebnými účinky obsahující biochemické katalyzátory, zejména pro fyzicky aktivní osoby, rekonvalescenty a nemocné, vše výše uvedené určené k léčebným účelům; (29) maso, ryby, drůbež, zvěřina a výrobky z nich, jako masové výtažky, paštiky, ovoce a zelenina konzervované, sušené a zavařené, mléko a mléčné výrobky, konzervy masové a rybí, kompoty, ovocné dřeně; (30) hořčice, kečup, chuťové omáčky, koření.
(511) 5, 29, 30
(210) O-163766

(111) **243088**
(220) 08.02.2001
(151) 23.04.2002
(540)



- (730) **Alena Kovářová - PERSONAL CONSULT, S.K.** Neumanna 1257, Hradec Králové, 50002, CZ
(740) Ing. Nedomlelová Margita, Štrauchova 932, Jičín, 50601
(510) (35) vyhledávání a výběr specializovaných zaměstnanců; (41) organizace a vedení vzdělávání (konference, semináře, školní atd.); (42) profesní poradenství, psychologické služby.
(511) 35, 41, 42
(210) O-164166

(111) **243109**
(220) 16.02.2001
(151) 23.04.2002
(540)



- (730) **Warner Music Czech Republic s.r.o.**, Pekařská 621/7, Praha 5, Jinonice, 15500, CZ
(740) JUDr. Petr Pečený & part. advokátní kancelář, JUDr. Petr Pečený, Husova 7, Praha 1, 11000
(510) (9) gramofonové desky, kazety, videokazety, kompaktní disky a jiné digitální audio a audiovizuální nosiče; (16) polygrafické výrobky, zejména knihy, časopisy, plakáty, propagační materiál zařazený v této třídě a fotografie; (35) inzertní a reklamní činnost.
(511) 9, 16, 35
(210) O-164452

(111) **243476**
(220) 11.05.2001
(151) 23.04.2002
(540)

DON MELCHOR

- (730) **VIÑA CONCHA Y TORO S.A.**, NVA. TAJAMAR 481, TORRE NORTE, PISO 15, LAS CONDES, SANTIAGO, CL
(740) KOREJZOVA LEGAL v.o.s., JUDr. Petra Sauvage de Brantes, advokátka, Korunní 810/104, Praha 10, Vinohrady, 10100
(510) (33) vína a likéry.
(511) 33
(210) O-167206

(111) **244163**
(220) 01.02.2001
(151) 23.05.2002
(540)

MISS COSMETIC

(730) **ClineX a.s.**, Rybná 682/14, Praha 1, Staré Město, 11000, CZ
(740) Ing. Marie Smrčková, patentový zástupce, Velflíkova 1431/10, Praha 6, Dejvice, 16000
(510) (3) parfémy, líčidla, krémy, mýdla, laky na nehty, šampony, tužidla, tonery (barvy na vlasy), kondicionéry, pleťové masky, tonika pleťová, čistící mléka a emulze, vody po holení, kolínské vody, toaletní vody, líčidla, make-upy, oční stíny, řasenky, pudry; (35) propagační služby v oblasti kosmetiky, zprostředkování prodeje kosmetických výrobků pro třetí osoby; (42) kosmetické salóny.
(511) 3, 35, 42
(210) O-163864

(111) **244609**
(220) 11.09.2001
(151) 23.05.2002
(540)

MAMA CENTRUM

(730) **MEDICON Services s.r.o.**, Antala Staška 1670/80, Praha 4, Krč, 14000, CZ
(740) PROPATENT, Ing. Vlasta Sedláčková, patentový zástupce, Pod Pekařkou 107/1, Praha 4, Podolí, 14700
(510) (42) služby ve zdravotnictví, zejména diagnostika a léčba rakoviny prsu.
(511) 42
(210) O-171413

(111) **244923**
(220) 08.06.2001
(151) 24.06.2002
(540)

ZELENÁ VLNA

(730) **Český rozhlas**, Vinohradská 12, Praha 2, 12099, CZ
(510) (16) propagační tiskoviny, zejména katalogy, prospekty, plakáty, fotografie, knihy, časopisy, pohlednice, gratulace, dopisní papíry, obálky, kalendáře, zejména nástěnné a stolní, samolepky, obtisky, pexesa, hrací karty, poznámkové bloky, desky na spisy, pořadače, omalovánky, activity books, balicí papír, papírové hračky, školní sešity, skicáky, tužky, pastelky, tuhy, gumy, ořezávátka, ořezávátka strojky, penály, papírové tašky, školní tašky, umělohmotné tašky, hlavolamy, obaly všeho druhu papírové, těžítka, tiskoviny, časopisy, periodika, knihy, učební pomůcky, plastické nebo papírové obaly obecně, listy, pytlíky a sáčky pro obalovou techniku, umělecké nebo ozdobné předměty z papíru nebo plastických hmot, obalové materiály z plastických hmot; (38) spoje, komunikace, zejména provozování rozhlasového vysílání, rozhlasové zpravodajství, publicistika, hudební vysílání a šíření informací prostřednictvím počítačových a telekomunikačních sítí včetně Internetu; (39) speciální dopravní informace, informace o aktuálním stavu v dopravě, pomoc v dopravě.
(511) 16, 38, 39
(210) O-168295

(111) **245504**
(220) 06.02.2001
(151) 29.07.2002
(540)

NOVATO

spol. s r.o.

(591) Barevná
(730) **NOVATO spol. s r.o.**, Uralská 770/6, Praha 6, Bubeneč, 16000, CZ
(740) Ing. Marie Smrčková, patentový zástupce, Velflíkova 1431/10, Praha 6, Dejvice, 16000
(510) (1) čistící a odmašťovací prostředky pro průmysl, výrobu, opravy a údržby, prostředky na odstraňování kotelního a vodního kamene, čistící a odmašťovací prostředky užívané při průmyslovém procesu nebo výrobě, též v oblasti opravárenství a údržbě, zejména na bázi organických rozpouštědel, chemické výrobky pro průmysl, vědu, zemědělství, zahradnictví, lesnictví, též odolné vůči rozpouštědlům, kyselinám, zásadám, lepidlům, barvivům atp., chemické prostředky včetně aerosolových pro povrchovou úpravu, zušlechťování, zpevňování a jiné využití, na ochranu materiálů, zejména v průmyslu automobilovém a stavebním na ochranu kovových, ocelových a železných materiálů, dílů a konstrukcí, i tepelně namáhaných, včetně ochrany katodové, mechanické, a chemické, též na ochranu kovů před, při a po svařování, včetně oceli galvanizované i normální, lepidla a pojidla pro kovy, lepidla včetně vteřinových, pomocné prostředky při žhání kovů, průmyslová pojidla a lepidla včetně dvousložkových, pájky, letovací pájky včetně tekuté pájky nebo masy pro pájení natvrdo, letovací pasty, přípravky k odmašťování užívané při průmyslových postupech a výrobě, prostředky zabraňující vzniku námrazy, separační pasta pro svařování k ochraně před ulpěním kapiček kovu svařovaných dílů a svařovacích trysek hořáků, silikonový konzervační prostředek, zejména pro gumu, kovy, plastické hmoty, silikonový separační prostředek zejména pro vstříkovací formy, pěnové odmašťovací prostředky používané při průmyslových postupech a výrobě, přípravky k odmašťování užívané při průmyslových postupech a výrobě, zejména na bázi vody, tmely na kůže, na pláště vozů, na pneumatiky, pro obuv, na opravu střepů porcelánových, skleněných a umělohmotných výrobků, tmely zejména silikonový, tmely těsnící, lepicí a elastické pro oblast autoopravárenství, průmyslu, energetiky, zemědělství, pro instalatérské, klempířské, pokrývačské a stavebnické práce, a jako těsnění pro zásobníky s pitnou vodou či bazény, tmel na sklo, porcelán, keramiku a opravu střepů z nich, tmel na kůže a obuv, tmel pro dřevo a plasty, silikonové materiály, dvousložkový epoxidový tmel, rychle tuhnoucí pro okamžité použití pro lepení a těsnění, zejména pro oblast autoopravárenství, pro průmyslové použití i s ekologicky nebezpečnými látkami, pro instalatérství, též tmel na pláště vozů a na pneumatiky; (2) barvy, fermeže a laky, ochranné prostředky proti korozi, včetně tukových, olejových, past a ve spreji, tmely ve třídě 2, včetně sklenářských, tmely dvousložkové včetně epoxidových, přípravky k broušení, maziovo proti korozi, prostředky nátěrové a ochranné, včetně aerosolových, též na ochranu kovu proti korozi a rezu, prostředky proti korozi při svařování kovů, tmel, zejména silikonový sklenářský, např. pro lepení skel a okenních konstrukcí, výkladních skříní, skleníků, dvousložkový epoxidový tmel sklenářský, ochranné prostředky na kov, povlaky vzdorující korozi, krycí barvy zejména hliníkové, též ochranný sprej na bázi hliníku nebo mědi, ochranné prostředky na kov; (3) přípravky k čištění, leštění, odmašťování a broušení, též pěnové, na bázi vody i organických rozpouštědel, mýdla, bělicí a jiné prací prostředky, prostředky osobní hygieny, odmašťovací prostředky zejména pro elektrická a elektrotechnická zařízení, přípravky pro odstraňování ledu, sněhu a námrazy, ochranný pěnový prostředek na pokožku při práci s agresivními látkami a nečistotami, chemické prostředky na čištění a mechanickou úpravu a ochranu materiálů zejména kovových; (4) průmyslové oleje a tuhy, pasty, mazadla ve třídě 4 včetně sprejů a mazacího oleje penetračního, též mazadla tuhá, rychleschnoucí, montážní mazadla se sulfidem molybdeničitým s antistatickým účinkem, mazadla tixotropní s obsahem teflonových částic, průmyslové oleje a tuhy, mazadla ve spreji pro průmyslové účely, na stroje, pro automobily a pro běžné opravy, silikonový mazací prostředek, zejména pro oblast opravárenství a údržby, pro čisté nelepivé mazání zámek, pantů, kluzných ploch a jemné mechaniky v prašném prostředí, a pro potravinářský, textilní a dřevařský průmysl; (5) ochranný pěnový prostředek na pokožku při práci s agresivními látkami a nečistotami; (6) pájka, pájka stříbrná, letovací drát např. měděný, neizolovaný, též pájka svinutá; (7) mechanické a ruční nástroje a nářadí, nože a nůžky spadající do tř.7 včetně jejich náhradních

dílů a příslušenství, pružné elektrické spojky, zejména dvouvrstvé hadice s vnitřní lepicí vrstvou a vnější ochrannou vodotěsnou vrstvou pro elektroaplikace a automobilový průmysl; (8) ruční nářadí a nástroje, pájedla a letovadla neelektrická, kleště na očka, ruční nástroje a nářadí řezné, nože na odizolování elektrických kabelů, nože na řezání linolea, kobereců, plastových folií, včetně nožů, nůžek, kleští, šroubováků, vrtáků ve třídě 8, též jejich příslušenství, tenký pilový list do ruční pilky na řezání kovů včetně tvrdých kovů, nože pro řezání kabelů i elektrických, nůž na odizolování elektrických kabelů, nože a škrabačky pro instalatéry, ruční nářadí a nástroje zejména pro spojování elektrických vodičů; (9) koncovky pro napojení elektrických vodičů jako očka, vidličky, rozdvojky, konektory, spojky, rozbočky, přípojky, pásky na svazkování elektrických kabelů, pájedla a letovadla elektrická, ochranné rukavice, hadice k ochraně kabelů, spojovací nekovová páska pro elektroinstalační rozvody; (16) lepidla, pojidla, a tmely, též dvousložkový epoxidový tmel pro okamžité použití, tmel, zejména silikonový, jakožto lepidlo pro domácnost a kanceláře, lepidla, zejména vterinová, tmely lepicí, vše pro papírnictví, domácnost a kanceláře, polyuretanmetakrylátové lepidlo pro spojování kovů, skla, keramiky, plastů a veškerá lepidla a pojidla obsažená ve třídě 16; (17) hmoty těsnící, ucpávkové a izolační, polyuretanová expanzní pěna pro těsnění, izolaci a zpevnění, tmel jako těsnící prostředek, na spárování, též na kovové spoje a výplň otvorů v odlitcích tmel, tmely na těsnění, na spárování, na kovové spoje, tmely izolační, izolační pásky, zajišťovací tmel pro kovové součástky, též anaerobní tmel, těsnění, ucpávky a spojky pro ventilační a teplovzdušná potrubí, pro stroje všeho druhu, pro stroje vzduchotlaké, vodní, parní, plynové hydraulické, pro potrubí vůbec, jak pro přívod vzduchu, tak vody, pro hadice, rozpínací spojky, těsnění spojek, samovulkanizační izolační páska, laminovaná polyethylenová těsnící a spojovací páska na kovy a ocel, těsnění nekovové, pružné nekovové hadice, zejména teplem smrštitelné a vodotěsné pro izolaci elektrických vodičů a elektrických součástí, tmel, zejména silikonový těsnící, lepicí a izolační, pro neprodyšné utěsnění, na spárování a též na kovové spoje, dvousložkový epoxidový tmel pro neprodyšné utěsnění, na spárování a též na kovové spoje; (19) tmel na kovy, na opravy a údržbu kovových výrobků a zařízení, tmel kovový, tmel na ucpávání děr v odlitcích tmely, hmoty ucpávkové, na vyplnění děr v odlitcích a na kovy tmel, zejména silikonový, na ucpávání či vyplnění děr v odlitcích a na kovy, např. pro těsnění ocelových konstrukcí, nádrží lodí, barevné kovy, ocele a ocelových konstrukcí, dvousložkový epoxidový tmel na ucpávání či vyplnění děr v odlitcích a na kovy; (20) nekovové hadice, zejména z plastických hmot; (30) čaj, káva a kakao, nápoje z nich i ledové, jejich extrakty, esence, náhražky a příchutě, šerbet; (32) pivo, lehká piva a ležáky, přípravky na výrobu likérů, minerální, stolové a šumivé vody s příchutí i bez ní, sirupy na výrobu nápojů a limonády, nápoje iontové, ovocné šťávy a džusy, zeleninové nápoje, veškeré nápoje a nealkoholické nápoje obsažené ve třídě 32, včetně jejich náhražek, přípravků a prášků na jejich výrobu; (33) mošty, lihoviny, destiláty, likéry, vína, též nápoje na jejich bázi, veškeré alkoholické nápoje, včetně alkoholických výtažků a esenci obsažené ve třídě 33; (35) inzertní, reklamní a propagační činnost, reklama a propagace, reklamní a propagační materiály zákazníkům, zprostředkování obchodní činnosti a zaměstnání, pomoc při řízení obchodní činnosti, vydávání reklamních, propagačních a inzertních textů, předvádění zboží, dealerská činnost, obchodní, zprostředkovatelská, poradenská, konzultační, a manažerská činnost, např. expertízy, analýzy trhu, metody podporování odbytu, pomoc při provozování obchodu, budování okruhu zákazníků a systému hospodaření ve shora uvedených oblastech služeb, výrobků a jejich součástech; (42) odborné a technické poradenství, inženýrské práce, zejména v oblasti oprav a údržby v oblasti průmyslu a zemědělství.

(511) 1, 2, 3, 4, 5, 6, 7, 8, 9, 16, 17, 19, 20, 30, 32, 33, 35, 42
(210) O-164086

(111) **245656**
(220) 21.06.2001
(151) 29.07.2002
(540)



(730) **M & V, spol. s r.o.**, 4. května 288, Vsetín, 75501, CZ
(740) Ing. Zdeněk Kučera, Dlouhá 207 (P.O.BOX 92), Slušovice, 76315
(510) (7) strojní nástroje pro obrábění kovů, dřeva a plastů, frézy, vrtáky, výhrubníky, výstružníky, záhlubníky, vyťahovače zalomených šroubů; (8) ruční nástroje pro obrábění kovů, dřeva a plastů, frézy, vrtáky, výhrubníky, výstružníky, záhlubníky, vyťahovače zalomených šroubů; (40) opracování kovů obráběním (soustružení, frézování, vrtání, vyvrtávání, broušení, leštění) a tvářením (ohýbání, stříhání, lisování, kování), tepelné zpracování kovů, povrchové úpravy kovů, spojování kovů svařováním, pájením.
(511) 7, 8, 40
(210) O-168968

(111) **246340**
(220) 18.02.2001
(151) 26.08.2002
(540)

S 2802 A

(730) **METRUM, s.r.o.**, gen. Štefánika 1638, Přerov, 75002, CZ
(740) Ing. Zdeněk Kučera, Dlouhá 207 (P.O.BOX 92), Slušovice, 76315
(510) (19) penetrační nátěry, příměsi do stavebních směsí.
(511) 19
(210) O-164456

(111) **246591**
(220) 10.09.2001
(151) 26.08.2002
(540)

AUTO VIVA

(730) **Vaněk Bohuslav**, Na Hrázkách 1303/2, Ostrava, Radvanice, 71600, CZ
(740) Ing. Pavel Nádvořník s.r.o., Klínová 620/1, Ostrava, Hulváky, 70900
(510) (12) automobily, osobní automobily, sportovní auta, automobilové podvozky, automobilové řetězy, automobilové střechy, kapoty, karosérie automobilů, automobilové pneumatiky, bezpečnostní pásy pro sedadla vozidel, přívěsné vozíky, brzdy vozidel, brzdová obložení pro vozidla, brzdové čelisti pro vozidla, brzdové lamely pro vozidla, čelní ochranná skla, ložiskové čepy, dveře dopravních prostředků, hnací mechanismy pro pozemní vozidla, hnací motory pro pozemní vozidla, hnací hřídele pro pozemní vozidla, hnací řetězy pro pozemní vozidla, houkačky pro vozidla, hroty, hřeby do pneumatik, hřídele převodové pro pozemní vozidla, hydraulické obvody pro vozidla, kapoty (víka) na automobilové motory, kola dopravních prostředků, kryty na automobilová kola, náboje kol vozidel, měniče, konvertory (točivých) pozemních vozidel, mopedy, motocykly, elektrické motory pro pozemní vozidla, nákladní, dodávková vozidla, nápravy vozidel, nárazníky pro vozidla, obytné přívěsy automobilové, okna pro vozidla, opěrky hlavy na sedadla vozidel, opravářské nářadí na opravu pneumatik, ozubení, převody, soukolí pozemních vozidel, paprsky (dráty) kol vozidel, páky na protektorování pneumatik, pérování (tlumiče) automobilů, pláště pneumatik, pneumatiky, polštáře vzduchové nafukovací (bezpečnostní zařízení pro automobily), poplašná zabezpečovací zařízení pro vozidla, potahy na sedadla vozidel, pohonné mechanismy pozemních vozidel, spojky, spřahadla, tryskové motory a turbíny pozemních vozidel, protioslňovací zařízení (pomůcky) do vozidel, protismyková zařízení na pneumatiky vozidel, protismykové řetězy, pružiny vozidel, převodové (rychlostní) skříně pro vozidla, tažná zařízení pro vozidla, výstroj vozidel (pumpy), ráfky kol vozidel, sedadla pro vozidla, signalizační zařízení automobilů pro jízdu vzad, stěrače skla, sklápěcí zadní desky, víka (zvedací) jako součásti pozemních vozidel, směrovky pro dopravní prostředky, spojovací tyče (táhla) pro pozemní

vozidla, stupačky vozidel, tlumiče pružiny pro vozidla, tlumič kmitů (závěsný) pro vozidla, torzní tyče pro vozidla, ukazatele směru vozidel, uzávěry palivových nádrží vozidel, váhy na vyvažování kol vozidel, ventily pneumatik vozidel, víka pro palivové nádrže vozidel, volanty vozidel, volnoběžky pozemních vozidel, čalounění vozidel, výstražné systémy (alarmy) pro jednotlivá vozidla, lepicí gumové záplaty na opravu duší, zpětná zrcátka; (35) činnost autobazaru, jako obchodní činnost spojená s prodejem náhradních dílů pozemních vozidel, reklama (on line-) na počítačové komunikační síti, on-line inzerce, vyhledávání informací v počítačových souborech, pronájem reklamního času ve všech komunikačních médiích, poskytování obchodních informací a služeb pomocí internetu, zprostředkování internetového obchodu, komerční využití internetu v oblastech komerčních internetových médií a vyhledávacích služeb; (37) provoz autobazaru, jako provádění antikoročních nátěrů pro vozidla, antikoroční úprava, čištění automobilů, leštění, politura automobilů, mazání automobilů, mytí automobilů, opravy automobilů, autoopravy, autoservisy, údržba a opravy automobilů, pneumatiky (opravy vulkanizací), protektorování pneumatik, opravy pneumatik.

(511) 12, 35, 37
(210) O-171285

(111) **247137**
(220) 24.04.2001
(151) 24.09.2002
(540)

ADINA

(730) **Nováková Marie**, Jirsákova 84, Praha 9 - Přeboradice, 19600, CZ
(510) (25) dámské, pánské a dětské oděvy, zejména svatební a společenské oblečení a oděvní doplňky, například šaty, obleky, kabáty, kožichy a kožešiny, obuv, rukavice, kloboučnické výrobky; (35) zprostředkování nákupu a prodeje výrobků a služeb v oboru oděvních a textilních výrobků, včetně oděvních doplňků, inzertní a propagační činnost, včetně vydávání reklamních a náborových textů, organizování propagačních a/nebo komerčních akcí, včetně obchodních módních přehlídek, obchodní marketing a obchodní poradenství, pomoc při řízení obchodní činnosti, obchodní zastupování tuzemských a zahraničních firem, dovozní a vývozní agentura, správa obchodních zájmů třetích osob, informační, konzultační a poradenské služby v daných oborech; (42) půjčování oděvů, zejména společenských a svatebních, včetně oděvních doplňků, obuvi a kloboučnických výrobků, informační, poradenské a odborné konzultační služby v oblasti módy, oděvního návrhářství, společenských oděvů a organizace společenských a rodinných oslav a akcí, například svateb a promocií, agenturní služby v daných oborech.

(511) 25, 35, 42
(210) O-166771

(111) **247138**
(220) 24.04.2001
(151) 24.09.2002
(540)



(730) **Nováková Marie**, Jirsákova 84, Praha 9 - Přeboradice, 19600, CZ
(510) (25) dámské, pánské a dětské oděvy, zejména svatební a společenské oblečení a oděvní doplňky, například šaty, obleky, kabáty, kožichy a kožešiny, obuv, rukavice, kloboučnické výrobky; (35) zprostředkování nákupu a prodeje výrobků a služeb v oboru oděvních a textilních výrobků, včetně oděvních doplňků, inzertní a propagační činnost, včetně vydávání reklamních a náborových textů, organizování propagačních a/nebo komerčních akcí, včetně obchodních módních přehlídek, obchodní marketing a obchodní poradenství, pomoc při řízení obchodní činnosti, obchodní zastupování tuzemských a zahraničních firem, dovozní a vývozní agentura, správa obchodních zájmů třetích osob, informační, konzultační a

poradenské služby v daných oborech; (42) půjčování oděvů, zejména společenských a svatebních, včetně oděvních doplňků, obuvi a kloboučnických výrobků, informační, poradenské a odborné konzultační služby v oblasti módy, oděvního návrhářství, společenských oděvů a organizace společenských a rodinných oslav a akcí, například svateb a promocií, agenturní služby v daných oborech.

(511) 25, 35, 42
(210) O-166772

(111) **247186**
(220) 15.06.2001
(151) 24.09.2002
(540)

DA CAPO

(730) **Český rozhlas**, Vinohradská 12, Praha 2, 12099, CZ
(510) (16) propagační tiskoviny, zejména katalogy, prospekty, plakáty, fotografie, knihy, časopisy, pohlednice, gratulace, dopisní papíry, obálky, kalendáře, zejména nástěnné a stolní, samolepky, obtisky, pexesa, hrací karty, poznámkové bloky, desky na spisy, pořadače, omalovánky, activity books, balící papír, papírové hračky, školní sešity, skicáky, tužky, pastelky, tuhy, gummy, ořezávatka, ořezávatka strojky, penály, papírové tašky, školní tašky, umělohmotné tašky, hlavolamy, obaly všeho druhu papírové, těžítka, tiskoviny, časopisy, periodika, knihy, učební pomůcky, plastické nebo papírové obaly obecně, listy, pytlíky a sáčky pro obalovou techniku, umělecké nebo ozdobné předměty z papíru nebo plastických hmot, obalové materiály z plastických hmot; (35) reklamní, inzertní a propagační činnost prostřednictvím jakéhokoliv média, prostřednictvím telefonní sítě nebo datové sítě nebo informační sítě, činnost reklamní agentury, zprostředkování v obchodních vztazích, zprostředkovatelská činnost v oblasti obchodu a mediálního průmyslu jako je zprostředkování reklamy, inzerce, propagace, informací a zpravodajství; (38) spoje, komunikační služby, provozování rozhlasového vysílání, hudební vysílání a šíření informací prostřednictvím počítačových a telekomunikačních sítí včetně internetu; (41) tvorba rozhlasových programů, rozhlasového zpravodajství, publicistiky, činnost vzdělávací a zábavná, vyučovací, vydavatelská a nakladatelská, pořádání koncertů, agentážní činnost v oblasti umění a kultury, pořádání hudebních soutěží.

(511) 16, 35, 38, 41
(210) O-168688

(111) **247188**
(220) 15.06.2001
(151) 24.09.2002
(540)



(591) Barevná
(730) **Český rozhlas**, Vinohradská 12, Praha 2, 12099, CZ
(510) (16) propagační tiskoviny, zejména katalogy, prospekty, plakáty, fotografie, knihy, časopisy, pohlednice, gratulace, dopisní papíry, obálky, kalendáře, zejména nástěnné a stolní, samolepky, obtisky, pexesa, hrací karty, poznámkové bloky, desky na spisy, pořadače, omalovánky, activity books, balící papír, papírové hračky, školní sešity, skicáky, tužky, pastelky, tuhy, gummy, ořezávatka, ořezávatka strojky, penály, papírové tašky, školní tašky, umělohmotné tašky, hlavolamy, obaly všeho druhu papírové, těžítka, tiskoviny, časopisy, periodika, knihy, učební pomůcky, plastické nebo papírové obaly obecně, listy, pytlíky a sáčky pro obalovou techniku, umělecké nebo ozdobné předměty z papíru nebo plastických hmot, obalové materiály z plastických hmot; (35) reklamní, inzertní a propagační činnost prostřednictvím jakéhokoliv média, prostřednictvím telefonní sítě nebo datové sítě nebo informační sítě, činnost reklamní agentury, zprostředkování v obchodních vztazích, zprostředkovatelská činnost v oblasti obchodu a mediálního průmyslu jako je zprostředkování reklamy, inzerce, propagace, informací a zpravodajství; (38) spoje, komunikační

služby, provozování rozhlasového vysílání, hudební vysílání a šíření informací prostřednictvím počítačových a telekomunikačních sítí včetně internetu; (41) tvorba rozhlasových programů, rozhlasového zpravodajství, publicistiky, činnost vzdělávací a zábavná, vyučovací, vydavatelská a nakladatelská, pořádání koncertů, agentážní činnost v oblasti umění a kultury, pořádání hudebních soutěží.

(511) 16, 35, 38, 41
(210) O-168693

(111) **247189**
(220) 15.06.2001
(151) 24.09.2002
(540)



(591) Barevná
(730) **Český rozhlas**, Vinohradská 12, Praha 2, 12099, CZ
(510) (16) propagační tiskoviny, zejména katalogy, prospekty, plakáty, fotografie, knihy, časopisy, pohlednice, gratulace, dopisní papíry, obálky, kalendáře, zejména nástěnné a stolní, samolepky, obtisky, pexesa, hrací karty, poznámkové bloky, desky na spisy, pořadače, omalovánky, activity books, balicí papír, papírové hračky, školní sešity, skicáky, tužky, pastelky, tuhy, gumy, ořezávátka, ořezávátka strojky, penály, papírové tašky, školní tašky, umělohmotné tašky, hlavolamy, obaly všeho druhu papírové, těžítka, tiskoviny, časopisy, periodika, knihy, učební pomůcky, plastické nebo papírové obaly obecně, listy, pytlíky a sáčky pro obalovou techniku, umělecké nebo ozdobné předměty z papíru nebo plastických hmot, obalové materiály z plastických hmot; (35) reklamní, inzertní a propagační činnost prostřednictvím jakéhokoliv média, prostřednictvím telefonní sítě nebo datové sítě nebo informační sítě, činnost reklamní agentury, zprostředkování v obchodních vztazích, zprostředkovatelská činnost v oblasti obchodu a mediálního průmyslu jako je zprostředkování reklamy, inzerce, propagace, informací a zpravodajství; (41) činnost vzdělávací a zábavná, vyučovací, vydavatelská a nakladatelská, pořádání koncertů, agentážní činnost v oblasti umění a kultury, pořádání hudebních soutěží.

(511) 16, 35, 41
(210) O-168694

(111) **247191**
(220) 15.06.2001
(151) 24.09.2002
(540)



(591) Barevná
(730) **Český rozhlas**, Vinohradská 12, Praha 2, 12099, CZ
(510) (9) nahané a nenahané nosiče záznamu zvuku a obrazu, zejména videokazety, audiokazety, magnetofonové pásky, gramofonové desky, kompaktní desky, videodesky; (16) propagační tiskoviny, zejména katalogy, prospekty, plakáty, fotografie, knihy, časopisy, pohlednice, gratulace, dopisní papíry, obálky, kalendáře, zejména nástěnné a stolní, samolepky, obtisky, pexesa, hrací karty, poznámkové bloky, desky na spisy, pořadače, omalovánky, activity books, balicí papír, papírové hračky, školní sešity, skicáky, tužky, pastelky, tuhy, gumy, ořezávátka, ořezávátka strojky,

penály, papírové tašky, školní tašky, umělohmotné tašky, hlavolamy, obaly všeho druhu papírové, těžítka, tiskoviny, časopisy, periodika, knihy, učební pomůcky, plastické nebo papírové obaly obecně, listy, pytlíky a sáčky pro obalovou techniku, umělecké nebo ozdobné předměty z papíru nebo plastických hmot, obalové materiály z plastických hmot; (35) reklamní, inzertní a propagační činnost prostřednictvím jakéhokoliv média, prostřednictvím telefonní sítě nebo datové sítě nebo informační sítě, činnost reklamní agentury, zprostředkování v obchodních vztazích, zprostředkovatelská činnost v oblasti obchodu a mediálního průmyslu jako je zprostředkování reklamy, inzerce, propagace, informací a zpravodajství; (38) spoje, komunikační služby, provozování rozhlasového vysílání, hudební vysílání a šíření informací prostřednictvím počítačových a telekomunikačních sítí včetně internetu; (41) tvorba rozhlasových programů, rozhlasového zpravodajství, publicistiky, činnost vzdělávací a zábavná, vyučovací, vydavatelská a nakladatelská, pořádání koncertů, agentážní činnost v oblasti umění a kultury, pořádání hudebních soutěží.

(511) 9, 16, 35, 38, 41
(210) O-168699

(111) **247192**
(220) 15.06.2001
(151) 24.09.2002
(540)



(591) Barevná
(730) **Český rozhlas**, Vinohradská 12, Praha 2, 12099, CZ
(510) (9) nahané a nenahané nosiče záznamu zvuku a obrazu, zejména videokazety, audiokazety, magnetofonové pásky, gramofonové desky, kompaktní desky, videodesky; (16) propagační tiskoviny, zejména katalogy, prospekty, plakáty, fotografie, knihy, časopisy, pohlednice, gratulace, dopisní papíry, obálky, kalendáře, zejména nástěnné a stolní, samolepky, obtisky, pexesa, hrací karty, poznámkové bloky, desky na spisy, pořadače, omalovánky, activity books, balicí papír, papírové hračky, školní sešity, skicáky, tužky, pastelky, tuhy, gumy, ořezávátka, ořezávátka strojky, penály, papírové tašky, školní tašky, umělohmotné tašky, hlavolamy, obaly všeho druhu papírové, těžítka, tiskoviny, časopisy, periodika, knihy, učební pomůcky, plastické nebo papírové obaly obecně, listy, pytlíky a sáčky pro obalovou techniku, umělecké nebo ozdobné předměty z papíru nebo plastických hmot, obalové materiály z plastických hmot; (35) reklamní, inzertní a propagační činnost prostřednictvím jakéhokoliv média, prostřednictvím telefonní sítě nebo datové sítě nebo informační sítě, činnost reklamní agentury, zprostředkování v obchodních vztazích, zprostředkovatelská činnost v oblasti obchodu a mediálního průmyslu jako je zprostředkování reklamy, inzerce, propagace, informací a zpravodajství; (38) spoje, komunikační služby, provozování rozhlasového vysílání, hudební vysílání a šíření informací prostřednictvím počítačových a telekomunikačních sítí včetně internetu; (41) tvorba rozhlasových programů, rozhlasového zpravodajství, publicistiky, činnost vzdělávací a zábavná, vyučovací, vydavatelská a nakladatelská, pořádání koncertů, agentážní činnost v oblasti umění a kultury, pořádání hudebních soutěží.

(511) 9, 16, 35, 38, 41
(210) O-168700

(111) 247193
(220) 15.06.2001
(151) 24.09.2002
(540)



(591) Barevná
(730) Český rozhlas, Vinohradská 12, Praha 2, 12099, CZ
(510) (9) nahrané a nenahrané nosiče záznamu zvuku a obrazu, zejména videokazety, audiokazety, magnetofonové pásky, gramofonové desky, kompaktní desky, videodesky; (16) propagační tiskoviny, zejména katalogy, prospekty, plakáty, fotografie, knihy, časopisy, pohlednice, gratulace, dopisní papíry, obálky, kalendáře, zejména nástěnné a stolní, samolepky, obtisky, pexesa, hrací karty, poznámkové bloky, desky na spisy, pořadače, omalovánky, activity books, balicí papír, papírové hračky, školní sešity, skicáky, tužky, pastelky, tuhy, gumy, ořezávátka, ořezávátka strojky, penály, papírové tašky, školní tašky, umělohmotné tašky, hlavolamy, obaly všeho druhu papírové, těžítka, tiskoviny, časopisy, periodika, knihy, učební pomůcky, plastické nebo papírové obaly obecně, listy, pytlíky a sáčky pro obalovou techniku, umělecké nebo ozdobné předměty z papíru nebo plastických hmot, obalové materiály z plastických hmot; (35) reklamní, inzertní a propagační činnost prostřednictvím jakéhokoliv média, prostřednictvím telefonní sítě nebo datové sítě nebo informační sítě, činnost reklamní agentury, zprostředkování v obchodních vztazích, zprostředkovatelská činnost v oblasti obchodu a mediálního průmyslu jako je zprostředkování reklamy, inzerce, propagace, informací a zpravodajství; (38) spoje, komunikační služby, provozování rozhlasového vysílání, hudební vysílání a šíření informací prostřednictvím počítačových a telekomunikačních sítí včetně internetu; (41) tvorba rozhlasových programů, rozhlasového zpravodajství, publicistiky, činnost vzdělávací a zábavná, vyučovací, vydavatelská a nakladatelská, pořádání koncertů, agentážní činnost v oblasti umění a kultury, pořádání hudebních soutěží.
(511) 9, 16, 35, 38, 41
(210) O-168701

(111) 247194
(220) 15.06.2001
(151) 24.09.2002
(540)



(591) Barevná
(730) Český rozhlas, Vinohradská 12, Praha 2, 12099, CZ
(510) (9) nahrané a nenahrané nosiče záznamu zvuku a obrazu, zejména videokazety, audiokazety, magnetofonové pásky, gramofonové desky, kompaktní desky, videodesky; (16) propagační tiskoviny, zejména katalogy, prospekty, plakáty, fotografie, knihy, časopisy, pohlednice, gratulace, dopisní papíry, obálky, kalendáře, zejména nástěnné a stolní, samolepky, obtisky, pexesa, hrací karty, poznámkové bloky, desky na spisy, pořadače, omalovánky, activity books, balicí papír, papírové hračky, školní sešity, skicáky, tužky, pastelky, tuhy, gumy, ořezávátka, ořezávátka strojky, penály, papírové tašky, školní tašky, umělohmotné tašky, hlavolamy, obaly všeho druhu papírové, těžítka, tiskoviny, časopisy, periodika, knihy, učební pomůcky, plastické nebo papírové obaly obecně, listy, pytlíky a sáčky pro obalovou techniku, umělecké nebo ozdobné předměty z papíru nebo plastických hmot, obalové materiály z plastických hmot; (35) reklamní,

inzertní a propagační činnost prostřednictvím jakéhokoliv média, prostřednictvím telefonní sítě nebo datové sítě nebo informační sítě, činnost reklamní agentury, zprostředkování v obchodních vztazích, zprostředkovatelská činnost v oblasti obchodu a mediálního průmyslu jako je zprostředkování reklamy, inzerce, propagace, informací a zpravodajství; (38) spoje, komunikační služby, provozování rozhlasového vysílání, hudební vysílání a šíření informací prostřednictvím počítačových a telekomunikačních sítí včetně internetu; (41) tvorba rozhlasových programů, rozhlasového zpravodajství, publicistiky, činnost vzdělávací a zábavná, vyučovací, vydavatelská a nakladatelská, pořádání koncertů, agentážní činnost v oblasti umění a kultury, pořádání hudebních soutěží.

(511) 9, 16, 35, 38, 41
(210) O-168702

(111) 247196
(220) 15.06.2001
(151) 24.09.2002
(540)



(591) Barevná
(730) Český rozhlas, Vinohradská 12, Praha 2, 12099, CZ
(510) (9) nahrané a nenahrané nosiče záznamu zvuku a obrazu, zejména videokazety, audiokazety, magnetofonové pásky, gramofonové desky, kompaktní desky, videodesky; (16) propagační tiskoviny, zejména katalogy, prospekty, plakáty, fotografie, knihy, časopisy, pohlednice, gratulace, dopisní papíry, obálky, kalendáře, zejména nástěnné a stolní, samolepky, obtisky, pexesa, hrací karty, poznámkové bloky, desky na spisy, pořadače, omalovánky, activity books, balicí papír, papírové hračky, školní sešity, skicáky, tužky, pastelky, tuhy, gumy, ořezávátka, ořezávátka strojky, penály, papírové tašky, školní tašky, umělohmotné tašky, hlavolamy, obaly všeho druhu papírové, těžítka, tiskoviny, časopisy, periodika, knihy, učební pomůcky, plastické nebo papírové obaly obecně, listy, pytlíky a sáčky pro obalovou techniku, umělecké nebo ozdobné předměty z papíru nebo plastických hmot, obalové materiály z plastických hmot; (35) reklamní, inzertní a propagační činnost prostřednictvím jakéhokoliv média, prostřednictvím telefonní sítě nebo datové sítě nebo informační sítě, činnost reklamní agentury, zprostředkování v obchodních vztazích, zprostředkovatelská činnost v oblasti obchodu a mediálního průmyslu jako je zprostředkování reklamy, inzerce, propagace, informací a zpravodajství; (38) spoje, komunikační služby, provozování rozhlasového vysílání, hudební vysílání a šíření informací prostřednictvím počítačových a telekomunikačních sítí včetně internetu; (41) tvorba rozhlasových programů, rozhlasového zpravodajství, publicistiky, činnost vzdělávací a zábavná, vyučovací, vydavatelská a nakladatelská, pořádání koncertů, agentážní činnost v oblasti umění a kultury, pořádání hudebních soutěží.

(511) 9, 16, 35, 38, 41
(210) O-168704

(111) 247197
(220) 15.06.2001
(151) 24.09.2002
(540)



(591) Barevná
(730) Český rozhlas, Vinohradská 12, Praha 2, 12099, CZ
(510) (9) nahrané a nenahrané nosiče záznamu zvuku a obrazu, zejména videokazety, audiokazety, magnetofonové pásky, gramofonové desky, kompaktní desky, videodesky; (16) propagační tiskoviny, zejména katalogy, prospekty, plakáty, fotografie, knihy, časopisy, pohlednice, gratulace, dopisní papíry, obálky, kalendáře, zejména nástěnné a stolní, samolepky, obtisky, pexesa, hrací karty, poznámkové bloky, desky na spisy, pořadače, omalovánky, activity books, balící papír, papírové hračky, školní sešity, skicáky, tužky, pastelky, tuhy, gumy, ořezávátka, ořezávátka strojky, penály, papírové tašky, školní tašky, umělohmotné tašky, hlavolamy, obaly všeho druhu papírové, těžítka, tiskoviny, časopisy, periodika, knihy, učební pomůcky, plastické nebo papírové obaly obecně, listy, pytlíky a sáčky pro obalovou techniku, umělecké nebo ozdobné předměty z papíru nebo plastických hmot, obalové materiály z plastických hmot; (35) reklamní, inzertní a propagační činnost prostřednictvím jakéhokoliv média, prostřednictvím telefonní sítě nebo datové sítě nebo informační sítě, činnost reklamní agentury, zprostředkování v obchodních vztazích, zprostředkovatelská činnost v oblasti obchodu a mediálního průmyslu jako je zprostředkování reklamy, inzerce, propagace, informací a zpravodajství; (38) spoje, komunikační služby, provozování rozhlasového vysílání, hudební vysílání a šíření informací prostřednictvím počítačových a telekomunikačních sítí včetně internetu; (41) tvorba rozhlasových programů, rozhlasového zpravodajství, publicistiky, činnost vzdělávací a zábavná, vyučovací, vydavatelská a nakladatelská, pořádání koncertů, agentážní činnost v oblasti umění a kultury, pořádání hudebních soutěží.
(511) 9, 16, 35, 38, 41
(210) O-168705

(111) 247277
(220) 23.08.2001
(151) 24.09.2002
(540)

MORAVA KRÁSNÁ ZEM

(730) Český rozhlas, Vinohradská 12, Praha 2, 12099, CZ
(510) (16) prospekty, plakáty, fotografie, pohlednice, gratulace; (38) provozování rozhlasového vysílání, rozhlasové zpravodajství, zprostředkovatelská činnost v oblasti zpravodajství vč. zpravodajských informací, publicistika, hudební vysílání a šíření informací prostřednictvím počítačových a telekomunikačních sítí včetně internetu.
(511) 16, 38
(210) O-170795

(111) 248047
(220) 15.06.2001
(151) 29.10.2002
(540)

PARTITURY

(730) Český rozhlas, Vinohradská 12, Praha 2, 12099, CZ
(510) (16) propagační tiskoviny, zejména katalogy, prospekty, plakáty, fotografie, knihy, časopisy, pohlednice, gratulace, dopisní papíry, obálky, kalendáře, zejména nástěnné a stolní, samolepky, obtisky, pexesa, hrací karty, poznámkové bloky, desky na spisy, pořadače, omalovánky, activity books, balící papír, papírové hračky, školní sešity, skicáky, tužky, pastelky, tuhy, gumy, ořezávátka, ořezávátka strojky, penály, papírové tašky, školní tašky, umělohmotné tašky, hlavolamy, obaly všeho druhu papírové, těžítka, tiskoviny, časopisy, periodika, knihy, učební pomůcky, plastické nebo papírové obaly obecně, listy, pytlíky a sáčky pro obalovou techniku,

umělecké nebo ozdobné předměty z papíru nebo plastických hmot, obalové materiály z plastických hmot; (35) reklamní, inzertní a propagační činnost prostřednictvím jakéhokoliv média, prostřednictvím telefonní sítě nebo datové sítě nebo informační sítě, činnost reklamní agentury, zprostředkování v obchodních vztazích, zprostředkovatelská činnost v oblasti obchodu a mediálního průmyslu jako je zprostředkování reklamy, inzerce, propagace, informací a zpravodajství; (38) spoje, komunikační služby, provozování rozhlasového vysílání, hudební vysílání a šíření informací prostřednictvím počítačových a telekomunikačních sítí včetně internetu; (41) tvorba rozhlasových programů, rozhlasového zpravodajství, publicistiky, činnost vzdělávací a zábavná, vyučovací, vydavatelská a nakladatelská, pořádání koncertů, agentážní činnost v oblasti umění a kultury, pořádání hudebních soutěží.

(511) 16, 35, 38, 41
(210) O-168689

(111) 248048
(220) 15.06.2001
(151) 29.10.2002
(540)

FONOGRAMY

(730) Český rozhlas, Vinohradská 12, Praha 2, 12099, CZ
(510) (16) propagační tiskoviny, zejména katalogy, prospekty, plakáty, fotografie, knihy, časopisy, pohlednice, gratulace, dopisní papíry, obálky, kalendáře, zejména nástěnné a stolní, samolepky, obtisky, pexesa, hrací karty, poznámkové bloky, desky na spisy, pořadače, omalovánky, activity books, balící papír, papírové hračky, školní sešity, skicáky, tužky, pastelky, tuhy, gumy, ořezávátka, ořezávátka strojky, penály, papírové tašky, školní tašky, umělohmotné tašky, hlavolamy, obaly všeho druhu papírové, těžítka, tiskoviny, časopisy, periodika, knihy, učební pomůcky, plastické nebo papírové obaly obecně, listy, pytlíky a sáčky pro obalovou techniku, umělecké nebo ozdobné předměty z papíru nebo plastických hmot, obalové materiály z plastických hmot; (35) reklamní, inzertní a propagační činnost prostřednictvím jakéhokoliv média, prostřednictvím telefonní sítě nebo datové sítě nebo informační sítě, činnost reklamní agentury, zprostředkování v obchodních vztazích, zprostředkovatelská činnost v oblasti obchodu a mediálního průmyslu jako je zprostředkování reklamy, inzerce, propagace, informací a zpravodajství; (38) spoje, komunikační služby, provozování rozhlasového vysílání, hudební vysílání a šíření informací prostřednictvím počítačových a telekomunikačních sítí včetně internetu; (41) tvorba rozhlasových programů, rozhlasového zpravodajství, publicistiky, činnost vzdělávací a zábavná, vyučovací, vydavatelská a nakladatelská, pořádání koncertů, agentážní činnost v oblasti umění a kultury, pořádání hudebních soutěží.
(511) 16, 35, 38, 41
(210) O-168690

(111) 248049
(220) 15.06.2001
(151) 29.10.2002
(540)



(591) Barevná
(730) Český rozhlas, Vinohradská 12, Praha 2, 12099, CZ
(510) (16) propagační tiskoviny, zejména katalogy, prospekty, plakáty, fotografie, knihy, časopisy, pohlednice, gratulace, dopisní papíry, obálky, kalendáře, zejména nástěnné a stolní, samolepky, obtisky, pexesa, hrací karty, poznámkové bloky, desky na spisy, pořadače, omalovánky, activity books, balící papír, papírové hračky, školní sešity, skicáky, tužky, pastelky, tuhy, gumy, ořezávátka, ořezávátka strojky, penály, papírové tašky, školní tašky, umělohmotné tašky, hlavolamy, obaly všeho druhu papírové, těžítka, tiskoviny, časopisy, periodika, knihy, učební pomůcky, plastické nebo papírové obaly obecně, listy, pytlíky a sáčky pro obalovou techniku, umělecké nebo ozdobné předměty z papíru nebo plastických hmot, obalové

materiály z plastických hmot; (35) reklamní, inzertní a propagační činnost prostřednictvím jakéhokoliv média, prostřednictvím telefonní sítě nebo datové sítě nebo informační sítě, činnost reklamní agentury, zprostředkování v obchodních vztazích, zprostředkovatelská činnost v oblasti obchodu a mediálního průmyslu jako je zprostředkování reklamy, inzerce, propagace, informací a zpravodajství; (38) spoje, komunikační služby, provozování rozhlasového vysílání, hudební vysílání a šíření informací prostřednictvím počítačových a telekomunikačních sítí včetně internetu; (41) tvorba rozhlasových programů, rozhlasového zpravodajství, publicistiky.

(511) 16, 35, 38, 41
(210) O-168697

(111) **248142**
(220) 04.09.2001
(151) 29.10.2002
(540)

Český rozhlas Regina

(730) **Český rozhlas**, Vinohradská 12, Praha 2, 12099, CZ
(510) (9) nahrané a nenahrané nosiče záznamu zvuku a obrazu, zejména videokazety, audiokazety, magnetofonové pásky, gramofonové desky, kompaktní desky, videodesky; (16) propagační tiskoviny, zejména katalogy, prospekty, plakáty, fotografie, knihy, časopisy, pohlednice, gratulace, dopisní papíry, obálky, kalendáře, zejména nástěnné a stolní, samolepky, obtisky, pexesa, hrací karty, poznámkové bloky, desky na spisy, pořadače, omalovánky, activity books, balící papír, papírové hračky, školní sešity, skicáky, tužky, pastelky, tuhy, gumy, ořezávátko, ořezávková strojky, penály, papírové tašky, školní tašky, umělohmotné tašky, hlavolamy papírové, obaly všeho druhu papírové, těžítka, tiskoviny, časopisy, periodika, knihy, učební pomůcky, plastické nebo papírové obaly obecně, listy, pytlíky a sáčky pro obalovou techniku, umělecké nebo ozdobné předměty z papíru nebo plastických hmot, obalové materiály z plastických hmot; (35) reklamní, inzertní a propagační činnost prostřednictvím jakéhokoliv média, prostřednictvím telefonní sítě nebo datové sítě nebo informační sítě, činnost reklamní agentury, zprostředkování v obchodních vztazích, zprostředkovatelská činnost v oblasti obchodu a mediálního průmyslu jako je zprostředkování reklamy, inzerce, propagace, informací (komerčních); (38) provozování rozhlasového vysílání, rozhlasové zpravodajství, publicistika, hudební vysílání a šíření informací prostřednictvím počítačových a telekomunikačních sítí včetně Internetu; (39) archivování rozhlasových fondů; (41) tvorba rozhlasových programů, činnost vzdělávací a zábavná, vyučovací, vydavatelská a nakladatelská, pořádání koncertů, agentážní činnost v oblasti umění a kultury, pořádání hudebních soutěží.

(511) 9, 16, 35, 38, 39, 41
(210) O-171072

(111) **248143**
(220) 04.09.2001
(151) 29.10.2002
(540)

Regina

(730) **Český rozhlas**, Vinohradská 12, Praha 2, 12099, CZ
(510) (9) nahrané a nenahrané nosiče záznamu zvuku a obrazu, zejména videokazety, audiokazety, magnetofonové pásky, gramofonové desky, kompaktní desky, videodesky; (16) propagační tiskoviny, zejména katalogy, prospekty, plakáty, fotografie, knihy, časopisy, pohlednice, gratulace, dopisní papíry, obálky, kalendáře, zejména nástěnné a stolní, samolepky, obtisky, pexesa, hrací karty, poznámkové bloky, desky na spisy, pořadače, omalovánky, activity books, balící papír, papírové hračky, školní sešity, skicáky, tužky, pastelky, tuhy, gumy, ořezávátko, ořezávková strojky, penály, papírové tašky, školní tašky, umělohmotné tašky, hlavolamy (papírové), obaly všeho druhu papírové, těžítka, tiskoviny, časopisy, periodika, knihy, učební pomůcky, plastické nebo papírové obaly obecně, listy, pytlíky a sáčky pro obalovou techniku, umělecké nebo ozdobné předměty z papíru nebo plastických hmot, obalové materiály z plastických hmot; (35) reklamní, inzertní a propagační činnost prostřednictvím jakéhokoliv média, prostřednictvím telefonní sítě nebo datové sítě nebo informační sítě, činnost reklamní agentury, zprostředkování v obchodních vztazích, zprostředkovatelská činnost v oblasti mediálního průmyslu jako je zprostředkování reklamy, inzerce, propagace, informací (komerčních); (38) provozování rozhlasového vysílání, rozhlasové zpravodajství, publicistika, hudební vysílání a šíření informací prostřednictvím počítačových a telekomunikačních sítí včetně

Internetu; (39) archivování rozhlasových fondů; (41) tvorba rozhlasových programů, činnost vzdělávací a zábavná, vyučovací, vydavatelská a nakladatelská, pořádání koncertů, agentážní činnost v oblasti umění a kultury, pořádání hudebních soutěží.

(511) 9, 16, 35, 38, 39, 41
(210) O-171073

(111) **248158**
(220) 17.09.2001
(151) 29.10.2002
(540)

VITASPRINT

(730) **Pfizer Consumer Healthcare GmbH**, Linkstrasse 10, 10785 Berlín, DE
(740) Čermák a spol., JUDr. Karel Čermák jr., Ph.D., LL.M., advokát, Národní 32, Praha 1, 11000
(510) (5) dietetické potraviny a potravinové doplňky s léčebnými účinky ve formě ústních lahviček.
(511) 5
(210) O-171590

(111) **248624**
(220) 14.01.2002
(151) 29.10.2002
(540)



(730) **ROYAL SECURITY SERVICE, spol. s r.o.**, Písková 2114/29, Praha 4, Modřany, 14300, CZ
(740) Ing. Jarmila Javoříková, Slunečná 4566, Zlín, 76005
(510) (36) správa nemovitosti; (37) údržba nemovitosti; (45) technicko-organizační činnost v oblasti protipožární ochrany, podniky zajišťující ostrahu majetku a osob, bezpečnostní služby, služby soukromých detektivů, poskytování technických služeb k ochraně majetku a osob.
(511) 36, 37, 45
(210) O-175526

(111) **248625**
(220) 14.01.2002
(151) 29.10.2002
(540)



(730) **ROYAL SECURITY SERVICE, spol. s r.o.**, Písková 2114/29, Praha 4, Modřany, 14300, CZ
(740) Ing. Jarmila Javoříková, Slunečná 4566, Zlín, 76005
(510) (36) správa nemovitosti; (37) údržba nemovitosti; (45) technicko-organizační činnost v oblasti protipožární ochrany, podniky zajišťující ostrahu majetku a osob, bezpečnostní služby, služby soukromých detektivů, poskytování technických služeb k ochraně majetku a osob.
(511) 36, 37, 45
(210) O-175527

(111) **249024**
(220) 18.01.2001
(151) 25.11.2002
(540)



(730) **MSV SYSTEMS CZ s.r.o.**, Obchodní 606, Liberec 11, 46011, CZ
(740) Ing. Dobroslav Musil, patentová kancelář, Zábrdovická 11, Brno, 61500
(510) (6) zámečnické výrobky; (7) stroje s elektrickým pohonem, zejména montážní automaty, účelové stroje pro linky, automaty na montáže sestav, automatické linky, zařízení skládací, zařízení pohonné pro výtahy; (9) zařízení elektrické pro dozor, ověřování a dálkové ovládání průmyslových operací, zařízení měřicí, zařízení pro naprogramování automatických přístrojů, zařízení pro seřizování elektrických a optických přístrojů, měřicí přístroje; (37) instalace a servis elektrických strojů a přístrojů.
(511) 6, 7, 9, 37
(210) O-163313

(111) **249025**
(220) 18.01.2001
(151) 25.11.2002
(540)



(730) **MSV SYSTEMS CZ s.r.o.**, Obchodní 606, Liberec 11, 46011, CZ
(740) Ing. Dobroslav Musil, patentová kancelář, Zábrdovická 11, Brno, 61500
(510) (6) zámečnické výrobky; (7) stroje s elektrickým pohonem, zejména montážní automaty, účelové stroje pro linky, automaty na montáže sestav, automatické linky, zařízení skládací, zařízení pohonné pro výtahy; (9) zařízení elektrické pro dozor, ověřování a dálkové ovládání průmyslových operací, zařízení měřicí, zařízení pro naprogramování automatických přístrojů, zařízení pro seřizování elektrických a optických přístrojů, měřicí přístroje; (37) instalace a servis elektrických strojů a přístrojů.
(511) 6, 7, 9, 37
(210) O-163314

(111) **250685**
(220) 08.06.2001
(151) 27.01.2003
(540)

ZIPPO

(730) **Zippo Manufacturing Company**, 33 Barbour Street, Bradford, PA, US
(740) **PATENTSERVIS Praha a.s.**, Na Podkovce 281/10, Praha 4, Podolí, 14700
(510) (9) sluneční brýle, obroučky brýlí, ocelová měřítka.
(511) 9
(210) O-168264

(111) **250688**
(220) 15.06.2001
(151) 27.01.2003
(540)

RADIODOKUMENT

(730) **Český rozhlas**, Vinohradská 12, Praha 2, 12099, CZ
(510) (16) propagační tiskoviny, zejména katalogy, prospekty, plakáty, fotografie, knihy, časopisy, pohlednice, gratulace, dopisní papíry, obálky, kalendáře, zejména nástěnné a stolní, samolepky, obtisky, pexesa, hrací karty, poznámkové bloky, desky na spisy, pořadače, omalovánky, activity books, balící papír, papírové hračky, školní sešity, skicáky, tužky, pastelky, tuhy, gumy, ořezávátka, ořezávátka strojky, penály, papírové tašky, školní tašky, umělohmotné tašky, hlavolamy, obaly všeho druhu papírové, těžítka, tiskoviny, časopisy, periodika, knihy, učební pomůcky, plastické nebo papírové obaly obecně, listy, pytlíky a sáčky pro obalovou techniku, umělecké nebo ozdobné předměty z papíru nebo plastických hmot, obalové materiály z plastických hmot; (35) reklamní, inzertní a propagační činnost prostřednictvím jakéhokoliv média, prostřednictvím telefonní sítě nebo datové sítě nebo informační sítě, činnost reklamní agentury, zprostředkování v obchodních vztazích, zprostředkovatelská činnost v oblasti obchodu a mediálního průmyslu jako je zprostředkování reklamy, inzerce, propagace, informací a zpravodajství; (38) spoje, komunikační služby, provozování rozhlasového vysílání, hudební vysílání a šíření informací prostřednictvím počítačových a telekomunikačních sítí včetně internetu; (41) tvorba rozhlasových programů, rozhlasového zpravodajství, publicistiky, činnost vzdělávací a zábavná, vyučovací, vydavatelská a nakladatelská, pořádání koncertů, agentážní činnost v oblasti umění a kultury, pořádání hudebních soutěží.
(511) 16, 35, 38, 41
(210) O-168691

(111) **252194**
(220) 24.07.2001
(151) 24.03.2003
(540)

Palác Karlín

(730) **Palác Karlín 2.0, s.r.o.**, Thámova 183/11, Praha 8, Karlín, 18600, CZ
(510) (35) marketingová činnost spojená s pronájmem nemovitého majetku a investiční činností ve stavebnictví; (36) zprostředkovatelská činnost v oblasti obchodu s nemovitostmi, investiční činnost ve stavebnictví, činnost realitní kanceláře, organizační zajišťování správy nemovitého majetku, pronájem nemovitostí spojený s poskytováním služeb zajišťujících řádný provoz nemovitostí; (37) opravy a úpravy nemovitostí navazující na investiční činnost ve stavebnictví.
(511) 35, 36, 37
(210) O-169921

(111) **255478**
(220) 01.06.2001
(151) 28.07.2003
(540)

UNITED BRANDS

(730) **UNITED BRANDS, s.r.o.**, Modletice 98, 25101, CZ
(740) Rott, Růžička & Guttman a spol., Vyskočilova 1566, Praha 4, Michle, 14000
(510) (16) tiskárenské výrobky, tiskoviny, brožury, prospekty, kalendáře, etikety, plakáty, časopisy, obaly na lahve lepenkové nebo papírové, fotografie, papírenské výrobky, učební a vyučovací pomůcky s výjimkou přístrojů, vinětovací strojky, vývěsní štíty z papíru nebo lepenky; (32) piva, minerální vody, šumivé nápoje a jiné nápoje nealkoholické, nápoje a šťávy ovocné, sirupy a jiné přípravky ke zhotovování nápojů; (33) alkoholické nápoje (s výjimkou pív).
(511) 16, 32, 33
(210) O-168069

(111) **257113**
(220) 17.07.2001
(151) 29.09.2003
(540)



(730) **Vegacom a.s.**, Novodvorská 1010/14, Praha 4, 14201, CZ
(740) Advokátní kancelář, Mgr. Daniela Houdková, advokát, Fügnerovo nám. 1808/3, Praha 2, 12000

(510) (4) paliva, maziva, pohonné hmoty; (9) přístroje a zařízení spojové a telekomunikační techniky, přístroje pro zpracování informací, počítače a příslušenství k nim, software na nosičích, počítačové sítě a systémy, elektronické, magnetické nebo optické nosiče informací, přístroje pro záznam, převod a reprodukci zvuku nebo obrazu, optické a optoelektronické přístroje a zařízení, audio-video přístroje, kancelářská technika - faxy, kopírky, kalkulatory, přístroje pro měření, vážení, kontrolu a signalizaci, součásti těchto přístrojů, elektrosoučástky, elektrické vodiče; (16) psací stroje; (35) činnost organizačních a ekonomických poradců, automatizované zpracování dat; (36) zastupování v celním řízení; (37) montáž údržba a servis vyhrazených elektrických a elektronických strojů a zařízení, telekomunikačních zařízení, měřicí techniky, vyhrazených plynových zařízení, provádění staveb včetně jejich změn, udržovacích prací na nich a jejich odstraňování, dlaždičské práce, vodoinstalatérství, pronájem stavební techniky, opravy vozidel, revize a zkoušky vyhrazených elektrických a plynových zařízení; (39) skladování zboží, skladování paliv a maziv, pronájem dopravních prostředků; (42) poskytování software - zhotovování software na zakázku, jeho vývoj, projektová činnost ve výstavbě, projektování elektr. zařízení, činnost technických poradců v oblasti inženýrských sítí a telekomunikačních zařízení, pronájem telekomunikační techniky a elektronických zařízení, zeměměřičské činnosti, ubytovací služby.

(511) 4, 9, 16, 35, 36, 37, 39, 42
(210) O-169684

(111) **258716**
(220) 29.05.2001
(151) 27.11.2003
(540)



(730) **Comtessa, spol. s r.o.**, Korunní 810/104, Praha 10 - Vinohrady, 10100, CZ

(740) Advokátní kancelář, JUDr. Ing. Matys Jan, Spálená 10, Praha 1, 11000
(510) (23) vlákna pro textilní účely; (24) tkaniny a textilní výrobky, zejména bavlněné látky, textilie, běhouny na stůl (pokrývky na stůl), cestovní příkrývky, čalouny nástěnné textilní, dečky textilní, flanel (textilie), flauš (tkanina), frýz (hrubá vlněná tkanina), gáz jako tkanina, textilie z hedvábí, hedvábné tkaniny pro tištěné vzory, kapesníky látkové, podšívky pro textilní klobouky, látky, ložní pokrývky a příkrývky, ložní prádlo, lůžkoviny, manšestry, nábytkové potahy ochranné, textilie pro obuv, okenní záclony, plédy, ochranné potahy na polštáře, prádlo ložní, prádlo pro domácnost, prostěradla, povlečení, přehoz vlněný (houně, pléd), samet, spací pytle, tapety textilní.

(511) 23, 24
(210) O-167843

(111) **261739**
(220) 19.03.2001
(151) 23.03.2004
(540)

BRIL

(730) **AC MARCA Czech Republic s.r.o.**, Jana Čermáka 124, Příšimasy, 28201, CZ
(740) JUDr. Aleš Zábřeh, advokát, Na Beránce 57/2, Praha 6, Dejvice, 16000
(510) (3) mýdla, mýdla desinfekční, medicínální, desodoranční, mýdla pro oživení a zjasnění tkanin, pasty leštící, pasty na obtahování řemeny; (16) papírové ubrusky čistící a leštící, papírové ubrusky kosmetické.
(511) 3, 16
(210) O-165442

(111) **262641**
(220) 19.02.2001
(151) 28.04.2004
(540)

ROZHLASOVÉ NOVINY

(730) **Český rozhlas**, Vinohradská 12, Praha 2, 12099, CZ
(510) (9) nahanané a nenahanané nosiče záznamu zvuku a obrazu, zejména audiokazety, videokazety, magnetofonové pásky, gramofonové desky, kompaktní desky, videodesky, audiovizuální díla na nosičích, hudební díla na nosičích, informace a záznamy na jakémkoliv nosiči (s výjimkou nosičů papírových ze třídy 16) i v elektronické podobě; (16) propagační tiskoviny, zejména katalogy, prospekty, plakáty, fotografie, knihy, časopisy, pohlednice, gratulace, dopisní papíry, obálky, kalendáře, zejména nástěnné a stolní, samolepky, obtisky, poznámkové bloky, desky na spisy, pořadače, omalovánky, activity books, balicí papír, školní sešity, skicáky, tužky, pastelky, tuhy, gummy, ořezávátka, ořezávátka strojky, penály, papírové tašky, školní tašky, umělohmotné tašky, obaly všeho druhu papírové, těžítka, tiskoviny, časopisy, periodika, knihy, učební pomůcky, plastické nebo papírové obaly obecně, listy, pytlíky a sáčky pro obalovou techniku, umělecké nebo ozdobné předměty z papíru nebo plastických hmot, obalové materiály z plastických hmot; (35) reklamní, inzertní a propagační činnost prostřednictvím jakéhokoliv média, prostřednictvím telefonní sítě nebo datové sítě nebo informací sítě, činnost reklamní agentury, zprostředkování v obchodních vztazích, zprostředkovatelská činnost v oblasti obchodu a mediálního průmyslu jako je zprostředkování reklamy, inzerce, propagace, informací a zpravodajství; (38) provozování rozhlasového vysílání, hudební vysílání a šíření informací prostřednictvím počítačových a telekomunikačních sítí včetně internetu; (41) tvorba rozhlasových programů včetně rozhlasového zpravodajství a publicistiky, činnost vzdělávací a zábavná, vyučovací, vydavatelská a nakladatelská, pořádání koncertů, agentážní činnost v oblasti umění a kultury, pořádání hudebních soutěží.

(511) 9, 16, 35, 38, 41
(210) O-164496

(111) **266616**
(220) 24.07.2001
(151) 26.10.2004
(540)

CORSO Karlín

(730) **CORSO Karlín, s.r.o.**, Křižíkova 237/36a, Praha 8, Karlín, 18600, CZ
(740) Wilson & Partners, v. o. s., advokátní kancelář, Mgr. Martin Bendík, Jungmannova 750/34, Praha 1, 11000
(510) (36) pronájem vlastního nemovitého majetku.
(511) 36
(210) O-169927

(111) **316430**
(220) 23.09.2010
(151) 26.01.2011
(540)



(730) **Česká republika - Ministerstvo vnitra**, Nad Štolou 3, Praha 7, 17034, CZ

(510) (6) reklamní a propagační výrobky kovové, botičky kovové na znehybnění kol automobilů, desky pamětní kovové, dopravní značky kovové (s výjimkou světelných a mechanických), držadla kovová, držadla nožů kovová, hřebíky, identifikační štítky kovové, parkovací konstrukce pro jízdní kola, klíče, kontejnery kovové, lahve na stlačený plyn kovové, kovové nádoby (jako obal), poštovní schránky kovové, pouta, reklamní sloupky kovové, sošky z obecných kovů; (14) amulety, brože, hodinky, spony a jehlice do kravaty, manžetové knoflíky, medaile, medailóny, měděné žetony, mince, nádoby stříbrné, nádoby z drahých kovů, náramky, náušnice, odznaky z drahých kovů, ozdobné jehlice, ozdoby (šperky), prsteny, pozlacené výrobky, spony do kravat, špendlíky (šperky), špendlíky do kravat, umělecká díla z drahých kovů; (16) papír, lepenka a výrobky z těchto materiálů, které nejsou zařazeny do jiných tříd, tiskárenské výrobky, fotografie, papírenské zboží, učební a vyučovací pomůcky (kromě přístrojů), plastické obaly, štočky, kancelářské, reklamní a propagační výrobky z papíru, blahopřání, blahopřání hudební, bloky (papírnické výrobky), brožury, desky, dopisní papír, etikety, formuláře, fotografie, grafické reprodukcce, grafické znaky, grafiky, gumy na mazání, kancelářské potřeby, karty, knihy, lepenka (výrobky z ní), lepty, lístky, mapy, nálepky, noviny, nože na papír, obálky, obaly na spisy, oběžníky, obtisky, oznámení, papír dopisní, papírové ubrousky, páska lepicí, pastelky, pečete, periodika, plakáty, podložky, podušky na razítkování, pohlednice, praporky, pravítka, prospekty, příručky, publikace, razítka, ročenky, samolepky, štítky pro adresy, těžítka, tikety, tiskopisy, záložky do knih, zpěvníky; (18) kůže, imitace kůže, výrobky z těchto materiálů, kufry a zavazadla, deštníky, slunečníky, hole, aktovky, batohy, brašny, klíčenky (kožená galanterie), klobouky kožené, náhubky, nášivky v rámci této třídy, obaly na oděvy (cestovní), pásky (kožené), peněženky, stroje, ruksaky, řemínky (kožené), sáčky jako obaly (kožené); (21) sklo, porcelán a výrobky z nich; (24) propagační a reklamní výrobky z tkaniny a textilii; (25) oděvy, obuv, kloboučnické zboží, baret, bundy, čapky, klobouky, čelenky, čepice, kabáty, kalhoty, kapuce, kombinézy, kostýmy, obleky, košile, oblečení, pláštěnky, ponožky, prádlo, pulovry, punočkáčce, rukavice, saka, uniformy, svetry, sportovní šály; (26) výšivky, knoflíky, špendlíky; (28) hry, hračky, vánoční ozdoby, autička, autička na hraní, automobilové modely zmenšené, hry společenské, loutky, míče; (30) cukr, cukrovinky, bonbóny, čaj, čokoláda, mandle, nápoje kávové, kakaové a čokoládové, nápoje na bázi čaje, žvýkačky; (32) minerální vody, nealkoholické nápoje, nápoje a šťavy ovocné, sirupy; (34) zápalky, křesadla, tabatěrky; (35) propagační činnost, reklama, obchodní administrativa, kancelářské práce, nábor zaměstnanců, personální poradenství, překlad a systematizace informací do počítačových databází, poradenství odborné obchodní, personální, při vedení podniků, v obchodní činnosti, podnikové (obchodní management), průzkum trhu, průzkum veřejného mínění, příprava mezd a výplatních listin, reklama (propagace), reklamní materiály (pronájem, aktualizování, zaslání zákazníkům, rozšiřování zákazníkům) (letáky, prospekty, tisky, vzorky), sekretářské služby, správa hotelů, styky s veřejností, televizní reklama, testování (psychologické) pro výběr zaměstnanců, venkovní reklama, zaměstnanci (nábor); (36) správa, správa majetku, správa nemovitostí; (38) spoje (komunikace), poskytování a zprostředkování informací prostřednictvím sítí elektronických komunikací, elektronická pošta, komunikace (telefonní), mobilní telefony (komunikace), počítačová komunikace, posílání zpráv, přenos faxem, přenos zpráv a obrázků pomocí počítačů, telefonické služby, telekonference; (39) doprava, doručovací služby, kurýrní služby, pronájem parkovacích ploch, přeprava; (41) výchova, vzdělávání, sportovní a kulturní aktivity, internátní školy, konference, muzea, školení (pořádání a řízení), školení, vyučování, školství, tělesná výchova, výcvik, vydávání elektronických knih a časopisů on-line,

vydávání knih, vyučování, vzdělávání, živá vystoupení, vydavatelská a nakladatelská činnost; (42) vědecké a technologické služby a související výzkum a projektování, analytické a výzkumné služby, navrhování a vývoj počítačového hardware a software, aktualizace počítačových programů, analýzy chemické, expertízy, fyzikální (výzkum), hosting webových stránek, chemické analýzy, chemický výzkum, instalace počítačových programů, inženýrské práce (expertízy), ověřování pravosti uměleckých děl, výzkum (biologický), výzkum (fyzikální), výzkum (geologický), výzkum bakteriologický, výzkum v oblasti chemie, výzkum v oblasti kosmetiky, výzkum v oboru strojírenství, webové stránky (tvorba a správa), zkoušky materiálů; (43) služby zajišťující stravování a nápoje, dočasné ubytování, bufety, hotelové služby, hotely, jídelny a závodní jídelny, prázdninové tábory (ubytovací služby), provoz hotelového ubytování, provozování kempů, restaurace; (45) právní služby, pátrání, bezpečnostní služby pro ochranu majetku a jednotlivců, bezpečnost, detektivní kanceláře, kontrola pro bezpečnostní účely, kontrola zavazadel pro bezpečnostní účely, pátrání po nezvěstných osobách, strážní hlídka, vyhledávání informací v oblasti bezpečnosti a o předcích osob, zajišťování ochrany osob, ostražba a ochrana majetku, doprovod, hlídání noční služba, osobní strážce, poradenství v oblasti bezpečnosti, ochrana bezpečnosti osob a majetku a veřejného pořádku, zabezpečování úkolů na úseku vnitřního pořádku a bezpečnosti.

(511) 6, 14, 16, 18, 21, 24, 25, 26, 28, 30, 32, 34, 35, 36, 38, 39, 41, 42, 43, 45
(210) O-478908

(111) **318366**
(220) 08.12.2010
(151) 01.06.2011
(540)



(730) **JABLUM Czech s.r.o.**, Boleslavská 1095, Bakov nad Jizerou, 29401, CZ
(510) (11) kávovary, automaty na kávu a elektrické přístroje zařazené ve tř.11, zejména elektrické kávovary; (30) káva, kávové nápoje, kávové příchutě, instantní káva, kakao, kakaové příchutě, kávové nápoje s mlékem, ledová káva, čaj; (35) zprostředkovatelská činnost v oblasti obchodu s kávou, kávovými nápoji a kávovary, obchodní reklama, reklamní materiály (aktualizování, rozšiřování, pronájem), pronájem reklamních ploch, propagace, reklama on-line, rošiřování reklamních vzorků, předvádění zboží.

(511) 11, 30, 35
(210) O-481638

(111) **318672**
(220) 19.01.2011
(151) 15.06.2011
(540)

ESO

(730) **SATOS Prostějov a.s.**, Vrahovická 4609, Prostějov, 79601, CZ
(740) Ing. Petr Soukup, patentový zástupce, tř. Svobody 43/39, Olomouc, 77900
(510) (6) obecné kovy a jejich slitiny, stavební kovové materiály, kovové materiály přenosné, kabely a kovové dráty neelektrické, kovové potřeby zámečnické a klempířské všeho druhu, kovové trubky, roury, pokladny a schránky, kovové výrobky pro stavební a nábytkářské účely, vše zahrnuté v této třídě.

(511) 6
(210) O-482460

(111) **318957**
(220) 01.02.2011
(151) 29.06.2011
(540)



(730) **Ústecký kraj**, Velká Hradební 3118/48, Ústí nad Labem, Ústí nad Labem-centrum, 40001, CZ

(740) Mgr. Jitka Vejražková, patentový zástupce, Pod Harfou 938/58, Praha 9, Vysočany, 19000

(510) (35) inzertní, propagační a reklamní činnost v rámci této třídy, zejména propagace regionálního turistického ruchu, výstavy k reklamním a obchodním účelům, tvorba a publikace reklamních textů tematicky zaměřených na turistický ruch, zasilání reklamních a propagačních materiálů, pronájem reklamních ploch, marketing, poradenství v obchodní činnosti, maloobchod a velkoobchod s výrobky uvedenými ve třídách 1-12, 14-34, turistickými známkami, drobnými dárkovými a upomínkovými předměty zaměřenými na podporu regionálního turistického ruchu, keramickými předměty, hrnky, oděvy a nosiči informací; (38) provozování internetového portálu, zejména v oblasti podpory regionálního turistického ruchu, vzdělávání, šíření elektronických časopisů, informací, elektronických periodik a knih v elektronické podobě, počítačová komunikace; (39) služby v oblasti cestování a turistiky, poskytování informací v oblasti turistického regionálního ruchu, informace o možnostech turistických zajímavostí, výletů, tras, prohlídek, exkurzí, výstav, koncertů, pamětihodností, pochodů a turistických zajímavostí, organizování a zprostředkování výletních tras, exkurzí, zájezdů, pořádání tematických zájezdů, organizování a zprostředkování turistických akcí, organizování prohlídek pamětihodností, muzeí, zámků, doprava, služby spojené s regionálním rozvojem turistiky a cestovního ruchu, konzultační činnost a poradenská činnost v oblasti turistiky, průvodcovské služby, organizování výletů, exkurzí, turistických pochodů všeho druhu, rezervace cestovních a turistických pobytů, zájezdů.

(511) 35, 38, 39
(210) O-482857

(111) **318958**
(220) 01.02.2011
(151) 29.06.2011
(540)



(730) **Ústecký kraj**, Velká Hradební 3118/48, Ústí nad Labem, Ústí nad Labem-centrum, 40001, CZ

(740) Mgr. Jitka Vejražková, patentový zástupce, Pod Harfou 938/58, Praha 9, Vysočany, 19000

(510) (35) inzertní, propagační a reklamní činnost v rámci této třídy, zejména propagace regionálního turistického ruchu, výstavy k reklamním a obchodním účelům, tvorba a publikace reklamních textů tematicky zaměřených na turistický ruch, zasilání reklamních a propagačních materiálů, pronájem reklamních ploch, marketing, poradenství v obchodní činnosti, maloobchod a velkoobchod s výrobky uvedenými ve třídách 1-12, 14-34, turistickými známkami, drobnými dárkovými a upomínkovými předměty zaměřenými na podporu regionálního turistického ruchu, keramickými předměty, hrnky, oděvy a nosiči informací; (38) provozování

internetového portálu, zejména v oblasti podpory regionálního turistického ruchu, vzdělávání, šíření elektronických časopisů, informací, elektronických periodik a knih v elektronické podobě, počítačová komunikace; (39) služby v oblasti cestování a turistiky, poskytování informací v oblasti turistického regionálního ruchu, informace o možnostech turistických zajímavostí, výletů, tras, prohlídek, exkurzí, výstav, koncertů, pamětihodností, pochodů a turistických zajímavostí, organizování a zprostředkování výletních tras, exkurzí, zájezdů, pořádání tematických zájezdů, organizování a zprostředkování turistických akcí, organizování prohlídek pamětihodností, muzeí, zámků, doprava, služby spojené s regionálním rozvojem turistiky a cestovního ruchu, konzultační činnost a poradenská činnost v oblasti turistiky, průvodcovské služby, organizování výletů, exkurzí, turistických pochodů všeho druhu, rezervace cestovních a turistických pobytů, zájezdů.

(511) 35, 38, 39
(210) O-482858

(111) **318959**
(220) 01.02.2011
(151) 29.06.2011
(540)



(730) **Ústecký kraj**, Velká Hradební 3118/48, Ústí nad Labem, Ústí nad Labem-centrum, 40001, CZ

(740) Mgr. Jitka Vejražková, patentový zástupce, Pod Harfou 938/58, Praha 9, Vysočany, 19000

(510) (35) inzertní, propagační a reklamní činnost v rámci této třídy, zejména propagace regionálního turistického ruchu, výstavy k reklamním a obchodním účelům, tvorba a publikace reklamních textů tematicky zaměřených na turistický ruch, zasilání reklamních a propagačních materiálů, pronájem reklamních ploch, marketing, poradenství v obchodní činnosti, maloobchod a velkoobchod s výrobky uvedenými ve třídách 1-12, 14-34, turistickými známkami, drobnými dárkovými a upomínkovými předměty zaměřenými na podporu regionálního turistického ruchu, keramickými předměty, hrnky, oděvy a nosiči informací; (38) provozování internetového portálu, zejména v oblasti podpory regionálního turistického ruchu, vzdělávání, šíření elektronických časopisů, informací, elektronických periodik a knih v elektronické podobě, počítačová komunikace; (39) služby v oblasti cestování a turistiky, poskytování informací v oblasti turistického regionálního ruchu, informace o možnostech turistických zajímavostí, výletů, tras, prohlídek, exkurzí, výstav, koncertů, pamětihodností, pochodů a turistických zajímavostí, organizování a zprostředkování výletních tras, exkurzí, zájezdů, pořádání tematických zájezdů, organizování a zprostředkování turistických akcí, organizování prohlídek pamětihodností, muzeí, zámků, doprava, služby spojené s regionálním rozvojem turistiky a cestovního ruchu, konzultační činnost a poradenská činnost v oblasti turistiky, průvodcovské služby, organizování výletů, exkurzí, turistických pochodů všeho druhu, rezervace cestovních a turistických pobytů, zájezdů.

(511) 35, 38, 39
(210) O-482859

(111) **318960**
(220) 01.02.2011
(151) 29.06.2011
(540)



- (730) **Ústecký kraj**, Velká Hradební 3118/48, Ústí nad Labem, Ústí nad Labem-centrum, 40001, CZ
- (740) Mgr. Jitka Vejražková, patentový zástupce, Pod Harfou 938/58, Praha 9, Vysočany, 19000
- (510) (35) inzertní, propagační a reklamní činnost v rámci této třídy, zejména propagace regionálního turistického ruchu, výstavy k reklamním a obchodním účelům, tvorba a publikace reklamních textů tematicky zaměřených na turistický ruch, zaslání reklamních a propagačních materiálů, pronájem reklamních ploch, marketing, poradenství v obchodní činnosti, maloobchod a velkoobchod s výrobky uvedenými ve třídách 1-12, 14-34, turistickými známkami, drobnými dárkovými a upomínkovými předměty zaměřenými na podporu regionálního turistického ruchu, keramickými předměty, hrnky, oděvy a nosiči informací; (38) provozování internetového portálu, zejména v oblasti podpory regionálního turistického ruchu, vzdělávání, šíření elektronických časopisů, informací, elektronických periodik a knih v elektronické podobě, počítačová komunikace; (39) služby v oblasti cestování a turistiky, poskytování informací v oblasti turistického regionálního ruchu, informace o možnostech turistických zajímavostí, výletů, tras, prohlídek, exkurzí, výstav, koncertů, pamětihodností, pochodů a turistických zajímavostí, organizování a zprostředkování výletních tras, exkurzí, zájezdů, pořádání tematických zájezdů, organizování a zprostředkování turistických akcí, organizování prohlídek pamětihodností, muzeí, zámků, doprava, služby spojené s regionálním rozvojem turistiky a cestovního ruchu, konzultační činnost a poradenská činnost v oblasti turistiky, průvodcovské služby, organizování výletů, exkurzí, turistických pochodů všeho druhu, rezervace cestovních a turistických pobytů, zájezdů.
- (511) 35, 38, 39
(210) O-482860

(111) **318961**
(220) 01.02.2011
(151) 29.06.2011
(540)



- (591) Barevná
- (730) **Ústecký kraj**, Velká Hradební 3118/48, Ústí nad Labem, Ústí nad Labem-centrum, 40001, CZ
- (740) Mgr. Jitka Vejražková, patentový zástupce, Pod Harfou 938/58, Praha 9, Vysočany, 19000
- (510) (9) data, databáze a jiné informační produkty na nosičích spadajících do této třídy, elektronické sítě, multimediální aplikace, multimediální informační katalogy, elektronické časopisy a knihy v elektronické podobě, elektronický informační portál; (16) neperiodické i periodické publikace, kalendáře, pohlednice, plakáty, katalogy, mapy turistické, pamětní medaile z papíru a umělých hmot, známky, samolepky, papír a výrobky z papíru v rámci této třídy, fotografie, grafické reprodukcce, prospekty, turistické příručky, atlasy, obrazy, pohlednice a jiné propagační a informační materiály a upomínkové

předměty spadající do této třídy, štíty vývěsní z papíru nebo z lepenky, tabule reklamní z papíru nebo lepenky; (25) oděvy, obuv, pokrývky hlavy, oděvní doplňky v rámci této třídy; (35) inzertní, propagační a reklamní činnost v rámci této třídy, zejména propagace regionálního turistického ruchu, výstavy k reklamním a obchodním účelům, tvorba a publikace reklamních textů tematicky zaměřených na turistický ruch, zaslání reklamních a propagačních materiálů, pronájem reklamních ploch, marketing, poradenství v obchodní činnosti, maloobchod a velkoobchod s výrobky uvedenými ve třídách 1-12, 14-34, turistickými známkami, drobnými dárkovými a upomínkovými předměty zaměřenými na podporu regionálního turistického ruchu, keramickými předměty, hrnky, oděvy a nosiči informací; (38) provozování internetového portálu, zejména v oblasti podpory regionálního turistického ruchu, vzdělávání, šíření elektronických časopisů, informací, elektronických periodik a knih v elektronické podobě, počítačová komunikace; (39) služby v oblasti cestování a turistiky, poskytování informací v oblasti turistického regionálního ruchu, informace o možnostech turistických zajímavostí, výletů, tras, prohlídek, exkurzí, výstav, koncertů, pamětihodností, pochodů a turistických zajímavostí, organizování a zprostředkování výletních tras, exkurzí, zájezdů, pořádání tematických zájezdů, organizování a zprostředkování turistických akcí, organizování prohlídek pamětihodností, muzeí, zámků, doprava, služby spojené s regionálním rozvojem turistiky a cestovního ruchu, konzultační činnost a poradenská činnost v oblasti turistiky, průvodcovské služby, organizování výletů, exkurzí, turistických pochodů všeho druhu, rezervace cestovních a turistických pobytů, zájezdů; (41) vydavatelská a nakladatelská činnost, organizování a pořádání vzdělávacích, kulturních, zábavných a sportovních akcí a vystoupení, seminářů, symposií, konferencí, přednášek, odborných kurzů a besed, informační služby týkající se kulturních, vzdělávacích, zábavných a sportovních akcí a vystoupení, organizování soutěží, pořádání výstav ke vzdělávacím a výchovným účelům, organizování a pořádání odborných setkání se zaměřením na regionální cestovní ruch, zpracování koncepcí rozvoje a projektů v oblasti kultury, sportu a vzdělávání.

(511) 9, 16, 25, 35, 38, 39, 41
(210) O-482861

(111) **318962**
(220) 01.02.2011
(151) 29.06.2011
(540)

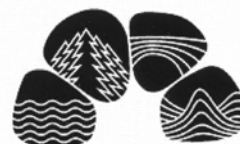

- (730) **Ústecký kraj**, Velká Hradební 3118/48, Ústí nad Labem, Ústí nad Labem-centrum, 40001, CZ
- (740) Mgr. Jitka Vejražková, patentový zástupce, Pod Harfou 938/58, Praha 9, Vysočany, 19000
- (510) (9) data, databáze a jiné informační produkty na nosičích spadajících do této třídy, elektronické sítě, multimediální aplikace, multimediální informační katalogy, elektronické časopisy a knihy v elektronické podobě, elektronický informační portál; (16) neperiodické i periodické publikace, kalendáře, pohlednice, plakáty, katalogy, mapy turistické, pamětní medaile z papíru a umělých hmot, známky, samolepky, papír a výrobky z papíru v rámci této třídy, fotografie, grafické reprodukcce, prospekty, turistické příručky, atlasy, obrazy, pohlednice a jiné propagační a informační materiály a upomínkové předměty spadající do této třídy, štíty vývěsní z papíru nebo z lepenky, tabule reklamní z papíru nebo lepenky; (25) oděvy, obuv, pokrývky hlavy, oděvní doplňky v rámci této třídy; (35) inzertní, propagační a reklamní činnost v rámci této třídy, zejména propagace regionálního turistického ruchu, výstavy k reklamním a obchodním účelům, tvorba a publikace reklamních textů tematicky zaměřených na turistický ruch, zaslání reklamních a propagačních materiálů, pronájem reklamních ploch, marketing, poradenství v obchodní činnosti, maloobchod a velkoobchod s výrobky uvedenými ve třídách 1-12, 14-34, turistickými známkami, drobnými dárkovými a upomínkovými předměty zaměřenými na podporu regionálního turistického ruchu, keramickými předměty, hrnky, oděvy a

nosiči informací; (38) provozování internetového portálu, zejména v oblasti podpory regionálního turistického ruchu, vzdělávání, šíření elektronických časopisů, informací, elektronických periodik a knih v elektronické podobě, počítačová komunikace; (39) služby v oblasti cestování a turistiky, poskytování informací v oblasti turistického regionálního ruchu, informace o možnostech turistických zajímavostí, výletů, tras, prohlídek, exkurzí, výstav, koncertů, pamětihodností, pochodů a turistických zajímavostí, organizování a zprostředkování výletních tras, exkurzí, zájezdů, pořádání tematických zájezdů, organizování a zprostředkování turistických akcí, organizování prohlídek pamětihodností, muzeí, zámků, doprava, služby spojené s regionálním rozvojem turistiky a cestovního ruchu, konzultační činnost a poradenská činnost v oblasti turistiky, průvodcovské služby, organizování výletů, exkurzí, turistických pochodů všeho druhu, rezervace cestovních a turistických pobytů, zájezdů; (41) vydavatelská a nakladatelská činnost, organizování a pořádání vzdělávacích, kulturních, zábavných a sportovních akcí a vystoupení, seminářů, symposií, konferencí, přednášek, odborných kurzů a besed, informační služby týkající se kulturních, vzdělávacích, zábavných a sportovních akcí a vystoupení, organizování soutěží, pořádání výstav ke vzdělávacím a výchovným účelům, organizování a pořádání odborných setkání se zaměřením na regionální cestovní ruch, zpracování koncepcí rozvoje a projektů v oblasti kultury, sportu a vzdělávání.

(511) 9, 16, 25, 35, 38, 39, 41
(210) O-482862

(111) **319359**
(220) 11.01.2011
(151) 20.07.2011
(540)



(591) Barevná
(730) **Moravské kovárny, a.s.**, Hruškové Dvory 44, Jihlava, 58601, CZ
(740) Advokátní společnost Pánek, Beránek, Melichar, Mgr. Petr Melichar, Zrzavého 3259/9, Jihlava, 58601
(510) (6) zápuskové výkovky tvářené za tepla, výkovky zhotovené volným kovááním, ručně kované předměty.
(511) 6
(210) O-482321

(111) **319397**
(220) 25.02.2011
(151) 20.07.2011
(540)

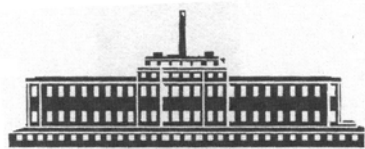

(730) **DETOA Albrechtice s.r.o.**, č. p. 6, Jiřetín pod Bukovou, 46843, CZ
(740) RETROPATENT s.r.o., Dobiášova 1246/29, Liberec, Liberec VI-Rochlice, 46006
(510) (15) hudební nástroje; (20) nábytek, zrcadla rámy, výrobky nejmenované v jiných třídách ze dřeva, korku, rákosu, vrbového proutí, z rohu, kosti, slonoviny, z kotic, želvoviny, jantaru, perleti, mořské pěny, náhražky všech těchto materiálů nebo náhražky z plastických hmot; (28) hry, hračky,

potřeby pro gymnastiku a sport spadající do této třídy, vánoční ozdoby, hrací karty.
(511) 15, 20, 28
(210) O-483557

(111) **319398**
(220) 25.02.2011
(151) 20.07.2011
(540)



(730) **DETOA Albrechtice s.r.o.**, č. p. 6, Jiřetín pod Bukovou, 46843, CZ
(740) RETROPATENT s.r.o., Dobiášova 1246/29, Liberec, Liberec VI-Rochlice, 46006
(510) (28) hry, hračky, potřeby pro gymnastiku a sport spadající do této třídy, vánoční ozdoby, hrací karty; (40) zpracování materiálů, broušení; (41) umělecká agentura - v rámci této třídy, výchova, školení (formace), zábava, sportovní a kulturní aktivity, výstavy - organizování kulturních výstav, digitální zpracování obrazu.
(511) 28, 40, 41
(210) O-483558

(111) **319540**
(220) 01.02.2011
(151) 27.07.2011
(540)



(591) Barevná
(730) **Česká republika - Ministerstvo vnitra**, Nad Štolou 3, Praha 7, 17034, CZ
(510) (6) reklamní a propagační výrobky kovové, botičky kovové na znehynbnění kol automobilů, desky pamětní kovové, dopravní značky kovové (s výjimkou světelných a mechanických), držadla kovová, držadla nožů kovová, hřebíky, identifikační štítky kovové, parkovací konstrukce pro jízdní kola, klíče, kontejnery kovové, lahve na stlačený plyn kovové, kovové nádoby (jako obal), poštovní schránky kovové, pouta, reklamní sloupy kovové, sošky z obecných kovů; (8) nářadí a nástroje s ručním pohonem, nože, vidličky a lžíce, sečné zbraně, břitvy, bodáky, čepele, dýky, mačety, meče, obušky, otvíráky (neelektrické), policejní obušky, přístroje, šavle, zbraně sečné a bodné; (9) potápěčské masky, potápěčské oděvy, potápěčské přístroje, potápěčské rukavice, pravítka (měřicí nástroje), prevence dopravních nehod (odrazové nášivky na oděvy), přílby ochranné, radary, radiotelefonní zařízení, rychloměry, tachometry, měřiče rychlosti, signalizační zařízení v případě požáru, simulátory řízení a ovládání vozidel, snímáče obrazu, skenery, světelná signalizace, blikáče, tachometry, měřiče vzdálenosti pro vozidla, ukazovátka (světelná elektronická), vysílací zařízení, vysílačky, záchranné přístroje a vybavení, záchranné pásy, záchranné vesty, zaměřovací dalekohledy, teleskopy pro střelné zbraně; (12) vozidla, dopravní prostředky pozemní, vzdušné nebo vodní, auta, autobusy, automobily, balóny, bezpečnostní pásy pro sedadla vozidel, bezpečnostní sedačky pro děti (automobilové), čluny, dálkově řízená vozidla (jiná než hračky), elektromobily, houkačky pro vozidla, jízdní kola, letadla, lodě, motocykly, nákladní auta, padáky, poplašná zabezpečovací

zařízení pro vozidla, přívěsný obytný vůz, přívěsy (za vozidla), sportovní auta; (13) střelné zbraně, střelivo (munice) a střely, výbušniny, ohňostroje, kulomety, lovecké střelné zbraně, lučičky spouští zbraní a pušek, mířidla, hledáčky střelných zbraní, munice pro střelné zbraně, munice, střelivo, nábojnice, náboje, nábojnicové pouzdro, nárameníky na zbraně, pažby, pistole (zbraně), plničky nábojnic, plynové zbraně (slzné), pouzdra na pušky, pušky, pyrotechnické výrobky, revolvery, rozbušky, slzotvorné zbraně, sportovní střelné zbraně, vzduchové pistole (zbraně); (14) amulety (šperky), brože, hodinky, spony a jehlice do kravaty, manžetové knoflíky, medaile, medailony (šperky), měděné žetony, mince, nádobí stříbrné, nádobí z drahých kovů, náramky, náušnice, odznaky z drahých kovů, ozdobné jehlice, ozdoby (šperky), prsteny, pozlacené výrobky, spony do kravaty, špendlíky (šperky), špendlíky do kravaty, umělecká díla z drahých kovů; (16) papír, lepenka a výrobky z těchto materiálů, které nejsou zařazeny do jiných tříd, tiskárenské výrobky, fotografie, papírenské zboží, učební a vyučovací pomůcky s výjimkou přístrojů, plastické obaly v rámci této třídy, štočky, kancelářské, reklamní a propagační výrobky z papíru, blahopřání, blahopřání hudební, bloky (papírnické výrobky), brožury, desky (papírnické výrobky), dopisní papír, etikety s výjimkou textilních, formuláře, fotografie, grafické reprodukcce, grafické znaky (pro kopírování), grafiky, gumy na mazání, kancelářské potřeby s výjimkou nábytku, karty, knihy, lepenka (výrobky z ní), lepty, listky, mapy, nálepky (lepící pásy) pro kancelářské použití nebo pro domácnost, noviny, nože na papír (kancelářské potřeby), obálky, obaly na spisy, oběžníky, obtisky, oznámení, papír dopisní, papírové ubrousky, páska lepící (papírenské výrobky), pastelky, pečeti, periodika, plakáty, psací podložky, podušky na razítkování, pohlednice, praporky (papírové), pravítka, prospekty, příručky, publikace, razítka, ročenky, samolepky, štítky pro adresy, těžítka, tikety, tiskopisy, záložky do knih, zpěvníky; (18) kůže, imitace kůže, výrobky z těchto materiálů spadající do této třídy, kufry a zavazadla, deštníky, slunečníky, hole, aktovky, batohy, brašny, klíčenky (kožená galanterie), klobouky kožené, náhubky, nášivky v rámci této třídy, obaly na oděvy (cestovní), pásky (kožené), peněženky, postroje, ruksaky, řemínky (kožené), sáčky jako obaly (kožené); (21) sklo, porcelán a výrobky z nich; (24) propagační a reklamní výrobky z tkaniny a textilií; (25) oděvy, obuv, kloboučnické zboží, barety, bundy, čapky, klobouky, čelenky, čepice, kabáty, kalhoty, kapuce, kombinézy, kostýmy, obleky, košile, oblečení, pláštěnky, ponožky, prádlo, pulovry, punčocháče, rukavice, saka, uniformy, svetry, bundy sportovní, šály; (26) výšivky, knoflíky, špendlíky; (28) hry, hračky, vánoční ozdoby, autička, autička na hrani, automobilové modely zmenšené, hry společenské, loutky, míče; (30) cukr, cukrovinky, bonbóny, čaj, čokoláda, mandle, nápoje kávové, kakaové, čokoládové, nápoje na bázi čaje, přísady do nápojů, jiné než esence, zvykačky; (32) minerální vody, nealkoholické nápoje, nápoje, šťávy ovocné, sirupy; (34) zápalky, křesadla, tabačky; (35) propagační činnost, reklama, obchodní administrativa, kancelářské práce, nábor zaměstnanců, personální poradenství, počítačové databáze (překlad a systematizace informací do -), poradenství odborné obchodní, personální, při vedení podniků, v obchodní činnosti, podnikové (obchodní management), průzkum trhu, průzkum veřejného mínění, příprava mezd a výplatních listin, reklama (propagace), reklamní materiály (pronájem, aktualizování, zasílání zákazníkům, rozšiřování zákazníkům) (letáky, prospekty, tisky, vzorky), sekretářské služby, správa hotelů, styky s veřejností, televizní reklama, testování (psychologické) pro výběr zaměstnanců, venkovní reklama; (36) správa, správa majetku, správa nemovitostí; (38) spoje (komunikace), poskytování a zprostředkování informací prostřednictvím sítí elektronických komunikací, elektronická pošta, komunikace (telefonní), mobilní telefony (komunikace), počítačová komunikace, posílání zpráv, přenos faxem, přenos zpráv a obrázků pomocí počítačů, telefonické služby, telekonference; (39) doprava, doručovací služby, kurýrní služby, pronájem parkovacích ploch, přeprava; (41) výchova, vzdělávání, sportovní a kulturní aktivity, internátní školy, organizování a vedení konferencí, provozování muzea, školení (pořádání a řízení), školení, vyučování, školství, tělesná výchova, výcvik, vydávání elektronických knih a časopisů on-line, vydávání knih, vyučování, vzdělávání, živá vystoupení, vydavatelská a nakladatelská činnost; (42) vědecké a technologické služby a související výzkum a projektování, analytické a výzkumné služby, navrhování a vývoj počítačového hardwaru a softwaru, aktualizace počítačových programů, analýzy chemické, expertízy, fyzikální (výzkum), hosting webových stránek, chemické analýzy, chemický výzkum, instalace počítačových programů, inženýrské práce (expertízy), ověřování pravosti uměleckých děl, výzkum (biologický), výzkum (fyzikální), výzkum (geologický), výzkum bakteriologický, výzkum v oblasti chemie, výzkum v oblasti kosmetiky, výzkum v oboru strojírenství, webových stránek (tvorba a správa), zkoušky materiálů; (43) služby zajišťující stravování a nápoje, dočasné ubytování, bufety, hotelové služby, hotely, jídelny a závodní jídelny, prázdninové

tábory (ubytovací služby), provoz hotelového ubytování, provozování kempů, restaurace; (45) právní služby, pátrání, bezpečnostní služby pro ochranu majetku a jednotlivců, bezpečnost, detektivní kanceláře, kontrola pro bezpečnostní účely, kontrola zavazadel pro bezpečnostní účely, pátrání po nezvěstných osobách, strážní hlídka, vyhledávání informací v oblasti bezpečnosti a o předcích osob, zajišťování ochrany osob, ostraha a ochrana majetku, doprovod, hlídací noční služba, osobní strážce, poradenství v oblasti bezpečnosti, strážní hlídka, ochrana bezpečnosti osob a majetku a veřejného pořádku, předcházení trestné činnosti, zabezpečování úkolů na úseku vnitřního pořádku a bezpečnosti.

(511) 6, 8, 9, 12, 13, 14, 16, 18, 21, 24, 25, 26, 28, 30, 32, 34, 35, 36, 38, 39, 41, 42, 43, 45

(210) O-482847

(111) 319541

(220) 01.02.2011

(151) 27.07.2011

(540)



(730) Česká republika - Ministerstvo vnitra, Nad Štolou 3, Praha 7, 17034, CZ

(510) (6) reklamní a propagační výrobky kovové, botičky kovové na znehybnění kol automobilů, desky pamětní kovové, dopravní značky kovové (s výjimkou světelných a mechanických), držadla kovová, držadla nožů kovová, hřebíky, identifikační štítky kovové, parkovací konstrukce pro jízdní kola, klíče, kontejnery kovové, lahve na stlačený plyn kovové, kovové nádoby (jako obal), poštovní schránky kovové, pouta, reklamní sloupy kovové, sošky z obecných rukavic; (8) nářadí a nástroje s ručním pohonem, nože, vidličky a lžíce, sečné zbraně, břitvy, bodáky, čepele, dýky, mačety, meče, obušky, otvíráky (neelektrické), policejní obušky, přístroje, šavle, zbraně sečné a bodné; (9) potápěčské masky, potápěčské oděvy, potápěčské přístroje, potápěčské rukavice, blikače, tachometry, měřiče vzdálenosti pro vozidla, ukazovátka (světelná elektronická), vysílací zařízení, vysílačky, záchranné přístroje a vybavení, záchranné pásy, záchranné vesty, zaměřovací dalekohledy, teleskopy pro střelné zbraně; (12) vozidla, dopravní prostředky pozemní, vzdušné nebo vodní, auta, autobusy, automobily, balóny, bezpečnostní pásy pro sedadla vozidel, bezpečnostní sedačky pro děti (automobilové), čluny, dálkově řízená vozidla (jiná než hračky), elektromobily, houkačky pro vozidla, jízdní kola, letadla, lodě, motocykly, nákladní auta, padáky, poplašná zabezpečovací zařízení pro vozidla, přívěsný obytný vůz, přívěsy (za vozidla), sportovní auta; (13) střelné zbraně, střelivo (munice) a střely, výbušniny, ohňostroje, kulomety, lovecké střelné zbraně, lučičky spouští zbraní a pušek, mířidla, hledáčky střelných zbraní, munice pro střelné zbraně, munice, střelivo, nábojnice, náboje, nábojnicové pouzdro, nárameníky na zbraně, pažby, pistole (zbraně), plničky nábojnic, plynové zbraně (slzné), pouzdra na pušky, pušky, pyrotechnické výrobky, revolvery, rozbušky, slzotvorné zbraně, sportovní střelné zbraně, vzduchové pistole (zbraně); (14) amulety (šperky), brože, hodinky, spony a jehlice do kravaty, manžetové knoflíky, medaile, medailony (šperky), měděné žetony, mince, nádobí stříbrné, nádobí z drahých kovů, náramky, náušnice, odznaky z drahých kovů, ozdobné jehlice, ozdoby (šperky), prsteny, pozlacené výrobky, spony do kravaty, špendlíky (šperky), špendlíky do kravaty, umělecká díla z drahých kovů; (16) papír, lepenka a výrobky z těchto materiálů, které nejsou zařazeny do jiných tříd, tiskárenské výrobky, fotografie, papírenské zboží, učební a vyučovací pomůcky s výjimkou přístrojů, plastické obaly v rámci této třídy, štočky, kancelářské, reklamní a propagační výrobky z papíru, blahopřání, blahopřání hudební, bloky (papírnické výrobky), brožury, desky (papírnické výrobky), dopisní papír, etikety s výjimkou textilních, formuláře, fotografie, grafické reprodukcce, grafické znaky (pro kopírování),

grafiky, gummy na mazání, kancelářské potřeby s výjimkou nábytku, karty, knihy, lepenka (výrobky z ní), lepty, lístky, mapy, nálepky (lepící pásy) pro kancelářské použití nebo pro domácnost, noviny, nože na papír (kancelářské potřeby), obálky, obaly na spisy, oběžníky, obtisky, oznámení, papír dopisní, papírové ubrousky, páska lepicí (papírenské výrobky), pastelky, pečetě, periodika, plakáty, psací podložky, podušky na razítkování, pohlednice, praporečky (papírové), pravítka, prospekty, příručky, publikace, razítka, ročenky, samolepky, štítky pro adresy, těžítka, tikety, tiskopisy, záložky do knih, zpěvníky; (18) kůže, imitace kůže, výrobky z těchto materiálů spadající do této třídy, kufrý a zavazadla, deštníky, slunečníky, hole, aktovky, batohy, brašny, klíčenky (kožená galanterie), klobouky kožené, náhubky, nášivky v rámci této třídy, obaly na oděvy (cestovní), pásy (kožené), peněženky, postroje, ruksaky, řemínky (kožené), sáčky jako obaly (kožené); (21) sklo, porcelán a výrobky z nich; (24) propagační a reklamní výrobky z tkaniny a textilií; (25) oděvy, obuv, kloboučnické zboží, baretý, bundy, čapky, klobouky, čelenky, čepice, kabáty, kalhoty, kapuce, kombinézy, kostýmy, obleky, košile, oblečení, pláštěnky, ponožky, prádlo, pulovry, punčocháče, rukavice, saka, uniformy, svetry, bundy sportovní, šály; (26) výšivky, knoflíky, špendlíky; (28) hry, hračky, vánoční ozdoby, autíčka, autíčka na hraní, automobilové modely zmenšené, hry společenské, loutky, míče; (30) cukr cukrovinky, bonbóny, čaj, čokoláda, mandle, nápoje kávové, kakaové, čokoládové, nápoje na bázi čaje, přísady do nápojů, jiné než esence, žvýkačky; (32) minerální vody, nealkoholické nápoje, nápoje, šťávy ovocné, sirupy; (34) zápalky, křesadla, tabatěrky; (35) propagační činnost, reklama, obchodní administrativa, kancelářské práce, nábor zaměstnanců, personální poradenství, počítačové databáze (překlad a systematizace informací do -), poradenství odborné obchodní, personální, při vedení podniků, v obchodní činnosti, podnikové (obchodní management), průzkum trhu, průzkum veřejného mínění, příprava mezd a výplatních listin, reklama (propagace), reklamní materiály (pronájem, aktualizování, zasilání zákazníkům, rozšiřování zákaznických) (letáky, prospekty, tisky, vzorky), sekretářské služby, správa hotelů, styky s veřejností, televizní reklama, testování (psychologické) pro výběr zaměstnanců, venkovní reklama; (36) správa, správa majetku, správa nemovitostí; (38) spoje (komunikace), poskytování a zprostředkování informací prostřednictvím sítí elektronických komunikací, elektronická pošta, komunikace (telefonní), mobilní telefony (komunikace), počítačová komunikace, posílání zpráv, přenos faxem, přenos zpráv a obrázků pomocí počítačů, telefonické služby, telekonference; (39) doprava, doručovací služby, kurýrské služby, pronájem parkovacích ploch, přeprava; (41) výchova, vzdělávání, sportovní a kulturní aktivity, internátní školy, organizování a vedení konferencí, provozování muzea, školení (pořádání a řízení), školení, vyučování, školství, tělesná výchova, výcvik, vydávání elektronických knih a časopisů on-line, vydávání knih, vyučování, vzdělávání, živá vystoupení, vydavatelská a nakladatelská činnost; (42) vědecké a technologické služby a související výzkum a projektování, analytické a výzkumné služby, navrhování a vývoj počítačového hardwaru a softwaru, aktualizace počítačových programů, analýzy chemické, expertízy, fyzikální (výzkum), hosting webových stránek, chemické analýzy, chemický výzkum, instalace počítačových programů, inženýrské práce (expertízy), ověřování pravosti uměleckých děl, výzkum (biologický), výzkum (fyzikální), výzkum (geologický), výzkum bakteriologický, výzkum v oblasti chemie, výzkum v oblasti kosmetiky, výzkum v oboru strojírenství, webové stránky (tvorba a správa), zkoušky materiálů; (43) služby zajišťující stravování a nápoje, dočasné ubytování, bufety, hotelové služby, hotely, jídelny a závodní jídelny, prázdninové tábory (ubytovací služby), provoz hotelového ubytování, provozování kempů, restaurace; (45) právní služby, pátrání, bezpečnostní služby pro ochranu majetku a jednotlivců, bezpečnost, detektivní kanceláře, kontrola pro bezpečnostní účely, kontrola zavazadel pro bezpečnostní účely, pátrání po nezvěstných osobách, strážní hlídka, vyhledávání informací v oblasti bezpečnosti a o předcích osob, zajišťování ochrany osob, ostraha a ochrana majetku, doprovod, hlídání noční služba, osobní strážce, poradenství v oblasti bezpečnosti, strážní hlídka, ochrana bezpečnosti osob a majetku a veřejného pořádku, předcházení trestné činnosti, zabezpečování úkolů na úseku vnitřního pořádku a bezpečnosti.

(511) 6, 8, 9, 12, 13, 14, 16, 18, 21, 24, 25, 26, 28, 30, 32, 34, 35, 36, 38, 39, 41, 42, 43, 45
(210) O-482848

(111) 319542
(220) 01.02.2011
(151) 27.07.2011
(540)



(591) Barevná
(730) Česká republika - Ministerstvo vnitra, Nad Štolou 3, Praha 7, 17034, CZ
(510) (6) reklamní a propagační výrobky kovové, botičky kovové na znehynbění kol automobilů, desky pamětní kovové, dopravní značky kovové (s výjimkou světelných a mechanických), držadla kovová, držadla nožů kovová, hřebíky, identifikační štítky kovové, parkovací konstrukce pro jízdní kola, klíče, kontejnery kovové, lahve na stlačený plyn kovové, kovové nádoby (jako obal), poštovní schránky kovové, pouta, reklamní sloupky kovové, sošky z obecných kovů; (8) nářadí a nástroje s ručním pohonem, nože, vidličky a lžíce, sečné zbraně, břitvy, bodáky, čepele, dýky, mačety, meče, obušky, otvíráky (neelektrické), policejní obušky, přístroje, šavle, zbraně sečné a bodné; (9) potápěčské masky, potápěčské oděvy, potápěčské přístroje, potápěčské rukavice, pravítka (měřicí nástroje), prevence dopravních nehod (odrazové nášivky na oděvy), přílby ochranné, radary, radiotelefonní zařízení, rychloměry, tachometry, měřiče rychlosti, signalizační zařízení v případě požáru, simulátory řízení a ovládání vozidel, snímače obrazu, skenery, světelná signalizace, blikáče, tachometry, měřiče vzdálenosti pro vozidla, ukazovátka (světelná elektronická), vysílací zařízení, vysíláčky, záchranné přístroje a vybavení, záchranné pásy, záchranné vesty, zaměřovací dalekohledy, teleskopy pro střelné zbraně; (12) vozidla, dopravní prostředky pozemní, vzdušné nebo vodní, auta, autobusy, automobily, balóny, bezpečnostní pásy pro sedadla vozidel, bezpečnostní sedačky pro děti (automobilové), čluny, dálkově řízená vozidla (jiná než hračky), elektromobily, houkačky pro vozidla, jízdní kola, letadla, lodě, motocykly, nákladní auta, padáky, poplašná zabezpečovací zařízení pro vozidla, přívěsný obytný vůz, přívěsy (za vozidla), sportovní auta; (13) střelné zbraně, střelivo (munice) a střely, výbušniny, ohňostroje, kulomety, lovecké střelné zbraně, lučičky spouští zbraní a pušek, mířidla, hledáčky střelných zbraní, munice pro střelné zbraně, munice, střelivo, nábojnice, náboje, nábojnicové pouzdro, nárameníky na zbraně, pažby, pistole (zbraně), plničky nábojnic, plynové zbraně (slzné), pouzdra na pušky, pušky, pyrotechnické výrobky, revolvery, rozbušky, slzotvorné zbraně, sportovní střelné zbraně, vzduchové pistole (zbraně); (14) amulety (šperky), brože, hodinky, spony a jehlice do kravaty, manžetové knoflíky, medaile, medailony (šperky), měděné žetony, mince, nádobí stříbrné, nádobí z drahých kovů, náramky, nášácnice, odznaky z drahých kovů, ozdobné jehlice, ozdoby (šperky), prsteny, pozlacené výrobky, spony do kravat, špendlíky (šperky), špendlíky do kravat, umělecká díla z drahých kovů; (16) papír, lepenka a výrobky z těchto materiálů, které nejsou zařazeny do jiných tříd, tiskárenské výrobky, fotografie, papírenské zboží, učební a vyučovací pomůcky s výjimkou přístrojů, plastické obaly v rámci této třídy, štočky, kancelářské, reklamní a propagační výrobky z papíru, blahopřání, blahopřání hudební, bloky (papírnické výrobky), brožury, desky (papírnické výrobky), dopisní papír, etikety s výjimkou textilních, formuláře, fotografie, grafické reprodukcce, grafické znaky (pro kopírování), grafiky, gummy na mazání, kancelářské potřeby s výjimkou nábytku, karty, knihy, lepenka (výrobky z ní), lepty, lístky, mapy, nálepky (lepící pásy) pro kancelářské použití nebo pro domácnost, noviny, nože na papír (kancelářské potřeby), obálky, obaly na spisy, oběžníky, obtisky, oznámení, papír dopisní, papírové ubrousky, páska lepicí (papírenské výrobky), pastelky, pečetě, periodika, plakáty, psací podložky, podušky na razítkování, pohlednice, praporečky (papírové), pravítka, prospekty, příručky, publikace, razítka, ročenky, samolepky, štítky pro adresy, těžítka, tikety, tiskopisy, záložky do knih, zpěvníky; (18) kůže, imitace kůže, výrobky z těchto materiálů spadající do této třídy, kufrý a zavazadla, deštníky, slunečníky, hole, aktovky, batohy, brašny, klíčenky (kožená galanterie), klobouky kožené, náhubky, nášivky v rámci této třídy, obaly na oděvy (cestovní), pásy (kožené), peněženky, postroje, ruksaky, řemínky (kožené), sáčky jako obaly (kožené); (21) sklo, porcelán a výrobky z nich; (24) propagační

a reklamní výrobky z tkaniny a textilií; (25) oděvy, obuv, kloboučnické zboží, barety, bundy, čapky, klobouky, čelenky, čepice, kabáty, kalhoty, kapuce, kombinézy, kostýmy, obleky, košile, oblečení, pláštěnky, ponožky, prádlo, pulovry, punčocháče, rukavice, saka, uniformy, svetry, bundy sportovní, šály; (26) výšivky, knoflíky, špendlíky; (28) hry, hračky, vánoční ozdoby, autička, autička na hraní, automobilové modely zmenšené, hry společenské, loutky, míče; (30) cukr cukrovinky, bonbóny, čaj, čokoláda, mandle, nápoje kávové, kakaové, čokoládové, nápoje na bázi čaje, přísady do nápojů, jiné než esence, žvýkačky; (32) minerální vody, nealkoholické nápoje, nápoje, šťávy ovocné, sirupy; (34) zápalky, křesadla, tabatěrky; (35) propagační činnost, reklama, obchodní administrativa, kancelářské práce, nábor zaměstnanců, personální poradenství, počítačové databáze (překlad a systematizace informací do -), poradenství odborné obchodní, personální, při vedení podniků, v obchodní činnosti, podnikové (obchodní management), průzkum trhu, průzkum veřejného mínění, příprava mezd a výplatních listin, reklama (propagace), reklamní materiály (pronájem, aktualizování, zasílání zákazníkům, rozšiřování zákazníkům)(letáky, prospekty, tisky, vzorky), sekretářské služby, správa hotelů, styky s veřejností, televizní reklama, testování (psychologické) pro výběr zaměstnanců, venkovní reklama; (36) správa, správa majetku, správa nemovitostí; (38) spoje (komunikace), poskytování a zprostředkování informací prostřednictvím sítí elektronických komunikací, elektronická pošta, komunikace (telefonní), mobilní telefony (komunikace), počítačová komunikace, posílání zpráv, přenos faxem, přenos zpráv a obrázků pomocí počítačů, telefonické služby, telekonference; (39) doprava, doručovací služby, kurýrní služby, pronájem parkovacích ploch, přeprava; (41) výchova, vzdělávání, sportovní a kulturní aktivity, internátní školy, organizování a vedení konferencí, provozování muzea, školení (pořádání a řízení), školení, vyučování, školství, tělesná výchova, výcvik, vydávání elektronických knih a časopisů on-line, vydávání knih, vyučování, vzdělávání, živá vystoupení, vydavatelská a nakladatelská činnost; (42) vědecké a technologické služby a související výzkum a projektování, analytické a výzkumné služby, navrhování a vývoj počítačového hardwaru a softwaru, aktualizace počítačových programů, analýzy chemické, expertízy, fyzikální (výzkum), hosting webových stránek, chemické analýzy, fyzikální výzkum, instalace počítačových programů, inženýrské práce (expertízy), ověřování pravosti uměleckých děl, výzkum (biologický), výzkum (fyzikální), výzkum (geologický), výzkum bakteriologický, výzkum v oblasti chemie, výzkum v oblasti kosmetiky, výzkum v oboru strojírenství, vebové stránky (tvorba a správa), zkoušky materiálů; (43) služby zajišťující stravování a nápoje, dočasné ubytování, bufety, hotelové služby, hotely, jídelny a závodní jídelny, prázdninové tábory (ubytovací služby), provoz hotelového ubytování, provozování kempů, restaurace; (45) právní služby, pátrání, bezpečnostní služby pro ochranu majetku a jednotlivců, bezpečnost, detektivní kanceláře, kontrola pro bezpečnostní účely, kontrola zavazadel pro bezpečnostní účely, pátrání po nezvěstných osobách, strážní hlídka, vyhledávání informací v oblasti bezpečnosti a o předcích osob, zajišťování ochrany osob, ostraha a ochrana majetku, doprovod, hlídací noční služba, osobní strážce, poradenství v oblasti bezpečnosti, strážní hlídka, ochrana bezpečnosti osob a majetku a veřejného pořádku, předcházení trestné činnosti, zabezpečování úkolů na úseku vnitřního pořádku a bezpečnosti.

(511) 6, 8, 9, 12, 13, 14, 16, 18, 21, 24, 25, 26, 28, 30, 32, 34, 35, 36, 38, 39, 41, 42, 43, 45
(210) O-482849

(111) 319543
(220) 01.02.2011
(151) 27.07.2011
(540)

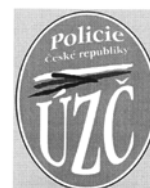

(730) Česká republika - Ministerstvo vnitra, Nad Štolou 3, Praha 7, 17034, CZ

(510) (6) reklamní a propagační výrobky kovové, botičky kovové na znehybnění kol automobilů, desky pamětní kovové, dopravní značky kovové (s výjimkou světelných a mechanických), držadla kovová, držadla nožů kovová, hřebíky, identifikační štítky kovové, parkovací konstrukce pro jízdní kola, klíče, kontejnery kovové, lahve na stlačený plyn kovové, kovové nádoby (jako obal), poštovní schránky kovové, pouta, reklamní sloupky kovové, sošky z obecných kovů; (8) nářadí a nástroje s ručním pohonem, nože, vidličky a lžíce, sečné zbraně, břitvy, bodáky, čepele, dýky, mačety, meče, obušky, otvíráky (neelektrické), policejní obušky, přístroje, šavle, zbraně sečné a bodné; (9) potápěčské masky, potápěčské oděvy, potápěčské přístroje, potápěčské rukavice, pravítka (měřicí nástroje), prevence dopravních nehod (odrazové nášivky na oděvy), prilby ochranné, radary, radiotelefonní zařízení, rychloměry, tachometry, měřiče rychlosti, signalizační zařízení v případě požáru, simulátory řízení a ovládní vozidel, snímače obrazu, skenery, světelná signalizace, blikáče, tachometry, měřiče vzdálenosti pro vozidla, ukazovátka (světelná elektronická), vysílací zařízení, vysílačky, záchranné přístroje a vybavení, záchranné pásy, záchranné vesty, zaměřovací dalekohledy, teleskopy pro střílné zbraně; (12) vozidla, dopravní prostředky pozemní, vzdušné nebo vodní, auta, autobusy, automobily, balóny, bezpečnostní pásy pro sedadla vozidel, bezpečnostní sedačky pro děti (automobilové), čluny, dálkově řízená vozidla (jiná než hračky), elektromobily, houkačky pro vozidla, jízdní kola, letadla, lodě, motocykly, nákladní auta, padáky, poplašná zabezpečovací zařízení pro vozidla, přívěsný obytný vůz, přívěsy (za vozidla), sportovní auta; (13) střelné zbraně, střelivo (munice) a střely, výbušniny, ohňostroje, kulometry, lovecké střelné zbraně, lučičky spouští zbraní a pušek, mířidla, hledáčky střelných zbraní, munice pro střelné zbraně, munice, střelivo, nábojnice, náboje, nábojnicové pouzdro, nárameníky na zbraně, pažby, pistole (zbraně), plničky nábojnic, plynové zbraně (slzné), pouzdra na pušky, pušky, pyrotechnické výrobky, revolyvery, rozbuškové, slzotvorné zbraně, sportovní střelné zbraně, vzduchové pistole (zbraně); (14) amulety (šperky), brože, hodinky, spony a jehlice do kravaty, manžetové knoflíky, medaile, medailony (šperky), měděné žetony, mince, nádoby stříbrné, nádoby z drahých kovů, náramky, náušnice, odznaky z drahých kovů, ozdobné jehlice, ozdoby (šperky), prsteny, pozlacené výrobky, spony do kravat, špendlíky (šperky), špendlíky do kravat, umělecká díla z drahých kovů; (16) papír, lepenka a výrobky z těchto materiálů, které nejsou zařazeny do jiných tříd, tiskárenské výrobky, fotografie, papírenské zboží, učební a vyučovací pomůcky s výjimkou přístrojů, plastické obaly v rámci této třídy, štočky, kancelářské, reklamní a propagační výrobky z papíru, blahopřání, blahopřání hudební, bloky (papírnické výrobky), brožury, desky (papírnické výrobky), dopisní papír, etikety s výjimkou textilních, formuláře, fotografie, grafické reprodukcce, grafické znaky (pro kopírování), grafiky, gummy na mazání, kancelářské potřeby s výjimkou nábytku, karty, knihy, lepenka (výrobky z ní), lepty, lístky, mapy, nálepky (lepící pásy) pro kancelářské použití nebo pro domácnost, noviny, nože na papír (kancelářské potřeby), obálky, obaly na spisy, oběžníky, obtisky, oznámení, papír dopisní, papírové ubrusky, páska lepící (papírenské výrobky), pastelky, pečetě, periodika, plakáty, psací podložky, podušky na razítkování, pohlednice, praporečky (papírové), pravítka, prospekty, příručky, publikace, razítka, ročenky, samolepky, štítky pro adresy, těžítka, tikety, tiskopisy, záložky do knih, zpěvníky; (18) kůže, imitace kůže, výrobky z těchto materiálů spadající do této třídy, kufry a zavazadla, deštníky, slunečníky, hole, aktovky, batohy, brašny, klíčenky (kožená galanterie), klobouky kožené, náhubky, nášivky v rámci této třídy, obaly na oděvy (cestovní), pásy (kožené), peněženky, postroje, ruksaky, řemínky (kožené), sáčky jako obaly (kožené); (21) sklo, porcelán a výrobky z nich; (24) propagační a reklamní výrobky z tkaniny a textilií; (25) oděvy, obuv, kloboučnické

zboží, barety, bundy, čapky, klobouky, čelenky, čepice, kabáty, kalhoty, kapuce, kombinézy, kostýmy, obleky, košile, oblečení, pláštěnky, ponožky, prádlo, pulovry, punčocháče, rukavice, saka, uniformy, svetry, bundy sportovní, šály; (26) výšivky, knoflíky, špendlíky; (28) hry, hračky, vánoční ozdoby, autíčka, autíčka na hraní, automobilové modely zmenšené, hry společenské, loutky, míče; (30) cukr cukrovinky, bonbóny, čaj, čokoláda, mandle, nápoje kávové, kakaové, čokoládové, nápoje na bázi čaje, přísady do nápojů, jiné než esence, žvýkačky; (32) minerální vody, nealkoholické nápoje, nápoje, šťávy ovocné, sirupy; (34) zápalky, křesadla, tabatěrky; (35) propagační činnost, reklama, obchodní administrativa, kancelářské práce, nábor zaměstnanců, personální poradenství, počítačové databáze (překlad a systematizace informací do -), poradenství odborné obchodní, personální, při vedení podniků, v obchodní činnosti, podnikové (obchodní management), průzkum trhu, průzkum veřejného mínění, příprava mezd a výplatních listin, reklama (propagace), reklamní materiály (pronájem, aktualizování, zasílání zákazníkům, rozšiřování zákazníkům)(letáky, prospekty, tisky, vzorky), sekretářské služby, správa hotelů, styky s veřejností, televizní reklama, testování (psychologické) pro výběr zaměstnanců, venkovní reklama; (36) správa, správa majetku, správa nemovitostí; (38) spoje (komunikace), poskytování a zprostředkování informací prostřednictvím sítí elektronických komunikací, elektronická pošta, komunikace (telefonní), mobilní telefony (komunikace), počítačová komunikace, posílání zpráv, přenos faxem, přenos zpráv a obrázků pomocí počítačů, telefonické služby, telekonference; (39) doprava, doručovací služby, kurýrní služby, pronájem parkovacích ploch, přeprava; (41) výchova, vzdělávání, sportovní a kulturní aktivity, internátní školy, organizování a vedení konferencí, provozování muzea, školení (pořádání a řízení), školení, vyučování, školství, tělesná výchova, výcvik, vydávání elektronických knih a časopisů on-line, vydávání knih, vyučování, vzdělávání, živá vystoupení, vydavatelská a nakladatelská činnost; (42) vědecké a technologické služby a související výzkum a projektování, analytické a výzkumné služby, navrhování a vývoj počítačového hardwaru a softwaru, aktualizace počítačových programů, analýzy chemické, expertízy, fyzikální (výzkum), hosting webových stránek, chemické analýzy, chemický výzkum, instalace počítačových programů, inženýrské práce (expertízy), ověřování pravosti uměleckých děl, výzkum (biologický), výzkum (fyzikální), výzkum (geologický), výzkum bakteriologický, výzkum v oblasti chemie, výzkum v oblasti kosmetiky, výzkum v oboru strojírenství, webové stránky (tvorba a správa), zkoušky materiálů; (43) služby zajišťující stravování a nápoje, dočasné ubytování, bufety, hotelové služby, hotely, jídelny a závodní jídelny, prázdninové tábory (ubytovací služby), provoz hotelového ubytování, provozování kempů, restaurace; (45) právní služby, pátrání, bezpečnostní služby pro ochranu majetku a jednotlivců, bezpečnost, detektivní kanceláře, kontrola pro bezpečnostní účely, kontrola zavazadel pro bezpečnostní účely, pátrání po nezvěstných osobách, strážní hlídka, vyhledávání informací v oblasti bezpečnosti a o předcích osob, zajišťování ochrany osob, ostraha a ochrana majetku, doprovod, hlídací noční služba, osobní strážce, poradenství v oblasti bezpečnosti, strážní hlídka, ochrana bezpečnosti osob a majetku a veřejného pořádku, předcházení trestné činnosti, zabezpečování úkolů na úseku vnitřního pořádku a bezpečnosti.

- (511) 6, 8, 9, 12, 13, 14, 16, 18, 21, 24, 25, 26, 28, 30, 32, 34, 35, 36, 38, 39, 41, 42, 43, 45
(210) O-482850

- (111) 319587
(220) 25.01.2011
(151) 27.07.2011
(540)



- (591) Barevná
(730) **Motyčka Jan**, Třída Míru 450, Pardubice, 53002, CZ
(740) Ing. Zdeněk Kučera, Dlouhá 207 (P.O.BOX 92), Slušovice, 76315
(510) (35) internetový obchod s chovatelskými potřebami, maloobchod a velkoobchod se spotřebním zbožím - zprostředkování, zejména s chovatelskými potřebami, pomoc při řízení obchodní činnosti, zejména týkající se psí školky, psího hotelu a chovatelských potřeb, pomoc při řízení obchodních a průmyslových podniků, obchodní management a podnikové poradenství, obchodní nebo podnikatelské informace, komerční informační kanceláře, obchodní nebo podnikatelský průzkum, hospodářské (ekonomické) prognózy, služby týkající se přemísťování provozů nebo podniků, marketingové studie, analýzy nákupních a velkoobchodních cen, průzkum trhu, průzkum veřejného mínění, statistické informace, styky s veřejností, účetnictví, revize účtů (audit), analýzy nákladů, oceňování obchodních podniků, provádění výpisů z účtů, dražby, personální poradenství, posuzování efektivnosti provozu a racionalizace práce, nábor zaměstnanců, psychologické testování pro výběr zaměstnanců, příprava a vyhotovení daňových přiznání, příprava mezd a výplatních listin, zprostředkovatelské práce, služby reklamních agentur a propagace, jako je zajišťování reklamy on-line v počítačové síti Internet, rozhlasové reklamy, televizní reklamy, pronájem reklamní doby v komunikačních médiích, organizování komerčních nebo reklamních výstav a veletrhů, aktualizování a pronájem reklamních materiálů a reklamních ploch, inzerce poštou, předvádění zboží, služby modelek - předvádění pro reklamní účely a podporu prodeje, rozšiřování reklamních materiálů (letáků, prospektů, tisků, vzorků) zákazníkům, venkovní reklama, vydávání reklamních nebo náborových, propagačních a inzertních textů, vylepování plakátů, aranžování výkladů, obchodní vedení uměleckých agentur, správa hotelů, dovozní a vývozní kanceláře, sekretářské služby, vyřizování telefonních vzkazů a dotazů, těsnopis, stenografie, přepisování, psaní na stroji, zpracování textů, překlad a systematizace informací do počítačových databází, vedení kartoték a souborů v počítači, vyhledávání dat v počítačových souborech, kopírování nebo rozmnožování (reprodukce) dokumentů, dokladů a podobně, fotokopírování, zajišťování předplatného novin a časopisů, pronájem fotokopírovacích a kancelářských strojů a zařízení, pronájem prodejních automatů, dodavatelské služby pro třetí osoby, nákup výrobků a služeb pro jiné podniky; (41) výcvik psů a provozování psí školky v rámci této třídy, výchova asistenčních psů pro postižené, výchova, vzdělávání, zábava, sportovní a kulturní aktivity, pořádání seminářů, kurzů a sportovních soutěží, organizování vzdělávacích, zábavných, sportovních soutěží nebo soutěží krásy, pořádání sportovních závodů, tělesná výchova, provozování a pronájem sportovních zařízení, golfových hřišť, stadiónů, tenisových dvorců, plaveckých bazénů, gymnastický výcvik, půjčování sportovního nářadí, s výjimkou dopravních prostředků, vzdělávací a školící činnosti v rámci této třídy, pořádání festivalů, hudební produkce v rámci této třídy, služby pro oddech a rekreace, informace a zprostředkování možností rekreace, rozptýlení, zábavy, management turistických destinací, organizování kulturních nebo vzdělávacích výstav, organizování živých představení a vystoupení, pořádání divadelních představení, provozování kinosálů, koncertní síně, provozování muzeí, knihovny (půjčovny knih), pořádání diskoték, organizování a vedení kolokvií, konferencí, kongresů, symposií, informace o výchově a vzdělávání, školení, praktické cvičení, instruktážní výcvik, zkoušení, přezkoušení, dálkové studium, korespondenční kurzy, internátní školy, dětské jesle a školky, prázdninové tábory, vyjma ubytovacích služeb, náboženská výchova, pomoc a poradenství pro volbu povolání, vzdělávací a školící činnosti v rámci této třídy, výstavní a galerijní činnost v rámci této třídy, provozování kasin a heren, provozování her on-line (z počítačové sítě), noční kluby, karaoke, výchovně-zábavné klubové služby, kluby zdraví, cirkusy, drezúra zvířat, provozování zoologických zahrad, půjčování

filmů, umělecké a módní agentury, estrády, pořádání loterií, organizování plesů, plánování a organizování večírků a oslav, předprodej vstupenek, filmová tvorba, filmová studia, dabing, digitální zpracování obrazu, nahrávací studia, výroba rozhlasových a televizních programů, zpravodajské služby, obrazové zpravodajství, fotografování, půjčování a pronájem divadelních a jiných dekorací včetně osvětlení, pronájem rozhlasových a televizních přijímačů, půjčování přenosných videokamer, vydávání knih, elektronické publikování (DTP), poskytování on-line elektronických publikací (bez možnosti stažení), vydávání elektronických knih a časopisů on-line, posunková řeč (tlumočení), překladatelské služby, pořádání a řízení pracovních setkání; (44) provozování psí školky a psího hotelu v rámci této třídy, útulky (domovy), chov zvířat, upravování zvířat, péče o zvířata, zejména psy, psí salón - péče o hygienu a krásu zvířat, úprava (česání) zvířat (zejména psů), odchov mláďat, veterinární pomoc, klinika a sanatoria (pro zvířata), ošetrovatelské služby, opatrování zvířat čipem, provoz kadeřnictví, salóny krásy.

(511) 35, 41, 44
(210) O-482631

(111) **319683**
(220) 01.02.2011
(151) 03.08.2011
(540)



(591) Barevná
(730) **KAIA, spol. s r.o.**, Čs. legií 152/8, Ostrava - Ostrava Moravská, 70200, CZ
(510) (43) služby zajišťující stravování a nápoje, dočasné ubytování.
(511) 43
(210) O-482828

(111) **319808**
(220) 07.02.2011
(151) 10.08.2011
(540)

Škoda Rapid

(730) **ŠKODA AUTO a.s.**, tř. Václava Klementa 869, Mladá Boleslav, Mladá Boleslav II, 29301, CZ
(510) (12) automobily a jejich části, vše ve tř. 12.
(511) 12
(210) O-483014

(111) **319819**
(220) 11.02.2011
(151) 10.08.2011
(540)



(730) **BRISTOL GROUP s.r.o.**, Sadová 2026/19, Karlovy Vary, 36001, CZ
(510) (9) strojně čitelné nosiče informací a informace na takovýchto nosičích, elektronické katalogy a jiné propagační materiály v elektronické podobě, elektronické objednávkové listy a jiné elektronické tiskopisy; (16)

periodické a neperiodické tiskoviny, jako například noviny, časopisy, katalogy, prospekty, plakáty, letáky a jiné propagační, reklamní a informační materiály, tiskopisy, vstupenky, šatní lístky, jídelní a nápojové lístky včetně obalů, mapy, pohlednice, fotografie, grafická díla, grafické reprodukce a jiná vyobrazení, figurky a jiné dekorativní předměty z papírové hmoty, úložné krabice papírové, jiné výrobky z papíru jako např. utěrky, ubrousky, ubrusy, ručníky, kapesníky, záclony, záclonky, banketní sukně, toaletní papír, svačिनové sáčky, papírové obaly všeho druhu včetně obalů na nápoje a potraviny, psací a kancelářské potřeby (kromě nábytku), pouzdra na psací potřeby, držáky a stojánky na psací potřeby, stojánky na fotografie, různé stojánky na kancelářské potřeby, knihy, sešity, diáře, poznámkové bloky, zápisníky, kalendáře, dopisní papír, dopisní obálky, kancelářský papír všeho druhu, obaly na knihy, sešity a jiné papírenské a polygrafické výrobky, pořadače, upomínkové předměty z papíru, sáčky všeho druhu jako obaly z papíru a umělých hmot; (43) služby spojené s přechodným ubytováním a stravováním, provozování hotelů, penziónů, motelů, kempů, restaurací, barů, kaváren, vináren, cukráren, bufetů a provozoven rychlého občerstvení, poradenství v oboru hotelnictví, pronájem apartmánů, sálů, salónků, půjčování a pronájem restauračního zařízení; (44) provozování sanatorií, služby lázeňské, léčebné a rehabilitační, například spojené s využíváním přírodních minerálních vod, kysličníků, solí a výrobků z nich, fyziatrie, balneologie a léčebná rehabilitace, péče poradenská - v rámci této třídy, ošetrovatelská, diagnostická, preventivní a léčebná, péče lázeňská ústavní i ambulanti, plastická chirurgie, parní lázně, solária, termária, poradenství v oboru lázeňství a zdravotní péče, služby vizážistů, provozování salónů krásy, odborné služby kadeřnické, kosmetické, manikéřské, pedikéřské a maséřské, péče o domácí zvířata, zprostředkování veterinární péče, dendrologické služby, péče o zahradní a parkovou zeleň.

(511) 9, 16, 43, 44
(210) O-483209

(111) **319820**
(220) 11.02.2011
(151) 10.08.2011
(540)



(730) **BRISTOL GROUP s.r.o.**, Sadová 2026/19, Karlovy Vary, 36001, CZ
(510) (9) strojně čitelné nosiče informací a informace na takovýchto nosičích, elektronické katalogy a jiné propagační materiály v elektronické podobě, elektronické objednávkové listy a jiné elektronické tiskopisy; (16) periodické a neperiodické tiskoviny, jako například noviny, časopisy, katalogy, prospekty, plakáty, letáky a jiné propagační, reklamní a informační materiály, tiskopisy, vstupenky, šatní lístky, jídelní a nápojové lístky včetně obalů, mapy, pohlednice, fotografie, grafická díla, grafické reprodukce a jiná vyobrazení, figurky a jiné dekorativní předměty z papírové hmoty, úložné krabice papírové, jiné výrobky z papíru jako např. utěrky, ubrousky, ubrusy, ručníky, kapesníky, záclony, záclonky, banketní sukně, toaletní papír, svačिनové sáčky, papírové obaly všeho druhu včetně obalů na nápoje a potraviny, psací a kancelářské potřeby (kromě nábytku), pouzdra na psací potřeby, držáky a stojánky na psací potřeby, stojánky na fotografie, různé stojánky na kancelářské potřeby, knihy, sešity, diáře, poznámkové bloky, zápisníky, kalendáře, dopisní papír, dopisní obálky, kancelářský papír všeho druhu, obaly na knihy, sešity a jiné papírenské a polygrafické výrobky, pořadače, upomínkové předměty z papíru, sáčky všeho druhu jako obaly z papíru a umělých hmot; (43) služby spojené s přechodným ubytováním a stravováním, provozování hotelů, penziónů, motelů, kempů, restaurací, barů, kaváren, vináren, cukráren, bufetů a provozoven rychlého občerstvení, poradenství v oboru hotelnictví, pronájem apartmánů, sálů, salónků, půjčování a pronájem restauračního zařízení; (44) provozování sanatorií, služby lázeňské, léčebné a rehabilitační, například spojené s využíváním přírodních minerálních vod, kysličníků, solí a výrobků z nich, fyziatrie, balneologie a léčebná rehabilitace, péče poradenská - v rámci této třídy, ošetrovatelská,

diagnostická, preventivní a léčebná, péče lázeňská ústavní i ambulantní, plastická chirurgie, parní lázně, solária, termária, poradenství v oboru lázeňství a zdravotní péče, služby vizážistů, provozování salónů krásy, odborné služby kadeřnické, kosmetické, manikérské, pedikérské a masérské, péče o domácí zvířata, zprostředkování veterinární péče, dendrologické služby, péče o zahradní a parkovou zeleň.

(511) 9, 16, 43, 44
(210) O-483211

(111) **319821**
(220) 11.02.2011
(151) 10.08.2011
(540)

GEORGY HOUSE
BRISTOL ROYAL

(730) **BRISTOL GROUP s.r.o.**, Sadová 2026/19, Karlovy Vary, 36001, CZ
(510) (9) strojně čitelné nosiče informací a informace na takovýchto nosičích, elektronické katalogy a jiné propagační materiály v elektronické podobě, elektronické objednávkové listy a jiné elektronické tiskopisy, software; (16) periodické a neperiodické tiskoviny, jako například noviny, časopisy, katalogy, prospekty, plakáty, letáky a jiné propagační, reklamní a informační materiály, tiskopisy, vstupenky, šatní listky, jídelní a nápojové listky včetně obalů, mapy, pohlednice, fotografie, grafická díla, grafické reprodukce a jiná vyobrazení, figurky a jiné dekorační předměty z papírové hmoty, úložné krabice papírové, jiné výrobky z papíru jako např. utěrky, ubrousky, ubrusy, ručníky, kapesníky, záclony, záclonky, banketní sukně, toaletní papír, svačtinové sáčky, papírové obaly všeho druhu včetně obalů na nápoje a potraviny, psací a kancelářské potřeby (kromě nábytku), pouzdra na psací potřeby, držáky a stojánky na psací potřeby, stojánky na fotografie, různé stojánky na kancelářské potřeby, knihy, sešity, diáře, poznámkové bloky, zápisníky, kalendáře, dopisní papír, dopisní obálky, kancelářský papír všeho druhu, obaly na knihy, sešity a jiné papírenské a polygrafické výrobky, pořadače, upomínkové předměty z papíru, sáčky všeho druhu jako obaly z papíru a umělých hmot; (43) služby spojené s přechodným ubytováním a stravováním, provozování hotelů, penzionů, motelů, kempů, restaurací, barů, kaváren, vináren, cukráren, bufetů a provozoven rychlého občerstvení, poradenství v oboru hotelnictví, pronájem apartmánů, sálů, salónků, půjčování a pronájem restauračního zařízení; (44) provozování sanatorií, služby lázeňské, léčebné a rehabilitační, například spojené s využíváním přírodních minerálních vod, kysličníků, solí a výrobků z nich, fyziatrie, balneologie a léčebná rehabilitace, péče poradenská - v rámci této třídy, ošetřovatelská, diagnostická, preventivní a léčebná, péče lázeňská ústavní i ambulantní, plastická chirurgie, parní lázně, solária, termária, poradenství v oboru lázeňství a zdravotní péče, služby vizážistů, provozování salónů krásy, odborné služby kadeřnické, kosmetické, manikérské, pedikérské a masérské, péče o domácí zvířata, zprostředkování veterinární péče, dendrologické služby, péče o zahradní a parkovou zeleň.

(511) 9, 16, 43, 44
(210) O-483214

(111) **320339**
(220) 11.02.2011
(151) 31.08.2011
(540)

PALACE
BRISTOL ROYAL

(730) **BRISTOL GROUP s.r.o.**, Sadová 2026/19, Karlovy Vary, 36001, CZ
(510) (8) přibory, lžíce, lžičky, vidličky, nože, jehly kuchyňské, otvíráky konzerv, soupravy pro manikúru a pedikúru a jejich jednotlivé díly, depilátory a kazety na ně, holicí náčiní, kazety a neceséry a holicí náčiní, nůžky, křbové náčiní; (9) strojně čitelné nosiče informací a informace na takovýchto nosičích, elektronické katalogy a jiné propagační materiály v elektronické podobě, elektronické objednávkové listy a jiné elektronické tiskopisy; (16) periodické a neperiodické tiskoviny, jako například noviny, časopisy, katalogy, prospekty, plakáty, letáky a jiné propagační, reklamní a informační materiály, tiskopisy, vstupenky, šatní listky, jídelní a nápojové listky včetně obalů, mapy, pohlednice, fotografie, grafická díla, grafické reprodukce a jiná vyobrazení, figurky a jiné dekorační předměty z papírové hmoty, úložné krabice papírové, jiné výrobky z papíru jako např. utěrky, ubrousky, ubrusy, ručníky, kapesníky, záclony, záclonky, banketní sukně, toaletní papír, svačtinové sáčky, papírové obaly všeho druhu včetně obalů na nápoje a potraviny, psací a kancelářské potřeby (kromě nábytku), pouzdra na psací potřeby, držáky a stojánky na psací potřeby, stojánky na fotografie, různé stojánky na kancelářské potřeby, knihy, sešity, diáře, poznámkové bloky, zápisníky, kalendáře, dopisní papír, dopisní obálky, kancelářský papír všeho druhu, obaly na knihy, sešity a jiné papírenské a polygrafické výrobky, pořadače, upomínkové předměty z papíru, sáčky všeho druhu jako obaly z papíru a umělých hmot; (21) drobné nářadí a přenosné nádoby pro domácnost a kuchyni a stolní náčiní (nikoliv z drahých kovů) - v rámci této třídy, stolký otočné servírovací, grilovací potřeby - v rámci této třídy, kuchyňské a servírovací nádobí kovové, porcelánové, keramické, skleněné a z plastů, jídelní a nápojové servisy i jednotlivé výrobky určené k těmto účelům porcelánové, keramické, skleněné, popřík. kovové, včetně lázeňských pohárků a kelímků, jiné užité a dekorativní výrobky ze skla, keramiky, porcelánu a kovů (nikoliv drahých), jako vázy, dózy, svícny a drobné upomínkové předměty v jiné třídě neobsažené, kelímky na nápoje, podnosy pro rychlé občerstvení, flakony, toaletní potřeby - v rámci této třídy, jako například hřebeny, kartáče, kartáčky, holicí štětky, houby na mytí, pudřenky, pouzdra na mýdlo a toaletní potřeby, stojany na toaletní potřeby, toaletní kufříky a jiné obaly na toaletní potřeby, košíky a koše na potraviny, koše odpadní, kartáče na obuv a oděvy; (24) ručníky, osušky, žínky, mycí rukavice, ložní prádlo, ložní povlečení, příkrývky a pokrývky cestovní, kapesníky textilní, interiérové textilie, závěsy textilní a plastové; (36) služby směnárny, úschova cenin, zprostředkování pojištění, realitní činnost, pronájem nemovitostí, investiční činnost v rámci této třídy, finanční poradenství; (39) donáška novin a časopisů, zajištění a zprostředkování přepravy osob, zavazadel a nákladů, taxislužba, provozování parkovišť a garáží, provozování skladů, půjčování automobilů a jízdních kol, služby průvodcovské, zajišťování jízdenek, místenek, letenek a lodních listků, posílkové služby, donášky nákupů, služby cestovní kanceláře - v rámci této třídy, pořádání poznávacích a vzdělávacích zájezdů, zajišťování osobní přepravy a přepravy zavazadel, poradenství v oboru cestovního ruchu; (43) služby spojené s přechodným ubytováním a stravováním, provozování hotelů, penzionů, motelů, restaurací, barů, kaváren, vináren, cukráren, bufetů a provozoven rychlého občerstvení, poradenství v oboru hotelnictví, pronájem apartmánů, sálů, salónků, pronájem a půjčování zařízení restaurací, provozování kempů; (44) provozování sanatorií, služby lázeňské, léčebné a rehabilitační, například spojené s využíváním přírodních minerálních vod, kysličníků solí a výrobků z nich, fyziatrie, balneologie a léčebná rehabilitace, péče poradenská - v rámci této třídy, ošetřovatelská, diagnostická, preventivní a léčebná, péče lázeňská ústavní i ambulantní, plastická chirurgie, parní lázně, solária, termária, poradenství v oboru lázeňství a zdravotní péče, služby vizážistů, provozování salónů krásy, odborné služby kadeřnické, kosmetické, manikérské, pedikérské a masérské, péče o domácí zvířata, zprostředkování veterinární péče, dendrologické služby, péče o zahradní a parkovou zeleň.

(511) 8, 9, 16, 21, 24, 36, 39, 43, 44
(210) O-483212

(111) **320340**
(220) 11.02.2011
(151) 31.08.2011
(540)

TEREZA
BRISTOL ROYAL

(730) **BRISTOL GROUP s.r.o.**, Sadová 2026/19, Karlovy Vary, 36001, CZ
(510) (9) strojně čitelné nosiče informací a informace na takovýchto nosičích, elektronické katalogy a jiné propagační materiály v elektronické podobě, elektronické objednávkové listy a jiné elektronické tiskopisy; (16) figurky a jiné dekorativní předměty z papírové hmoty; (43) služby spojené s přechodným ubytováním a stravováním, provozování hotelů, penzionů, motelů, kempů, restaurací, barů, kaváren, vináren, cukráren, bufetů a provozoven rychlého občerstvení, poradenství v oboru hotelnictví, pronájem apartmánů, sálů, salónků, půjčování a pronájem restauračního zařízení; (44) provozování sanatorií, služby lázeňské, léčebné a rehabilitační, například spojené s využíváním přírodních minerálních vod, kysličníků soli a výrobků z nich, fyziatrie, balneologie a léčebná rehabilitace, péče poradenská - v rámci této třídy, ošetrovatelská, diagnostická, preventivní a léčebná, péče lázeňská ústavní i ambulantní, plastická chirurgie, parní lázně, solária thermária, poradenství v oboru lázeňství a zdravotní péče, služby vizážistů, provozování salonů krásy, odborné služby kadeřnické, kosmetické, manikérské, pedikérské a masérské, péče o domácí zvířata, zprostředkování veterinární péče, dendrologické služby, péče o zahradní a parkovou zeleň.
(511) 9, 16, 43, 44
(210) O-483213

(111) **320341**
(220) 11.02.2011
(151) 31.08.2011
(540)

PAVLOV
BRISTOL RIVERSIDE

(730) **BRISTOL GROUP s.r.o.**, Sadová 2026/19, Karlovy Vary, 36001, CZ
(510) (8) přibory, lžice, lžičky, vidličky, nože, jehly kuchyňské, otvíráky konzerv, soupravy pro manikúru a pedikúru a jejich jednotlivé díly, depilátory a kazety na ně, holicí náčiní, kazety a neceséry a holicí náčiní, nůžky, křbové náčiní; (9) strojně čitelné nosiče informací a informace na takovýchto nosičích, elektronické katalogy a jiné propagační materiály v elektronické podobě, elektronické objednávkové listy a jiné elektronické tiskopisy; (16) periodické a neperiodické tiskoviny, jako například noviny, časopisy, katalogy, prospekty, plakáty, letáky a jiné propagační, reklamní a informační materiály, tiskopisy, vstupenky, šatní lístky, jídelní a nápojové lístky včetně obalů, mapy, pohlednice, fotografie, grafická díla, grafické reprodukce a jiná vyobrazení, figurky a jiné dekorativní předměty z papírové hmoty, úložné krabice papírové, jiné výrobky z papíru jako např. utěrky, ubrousky, ubrusy, ručníky, kapesníky, záclony, záclonky, banketní sukne, toaletní papír, svačinové sáčky, papírové obaly všeho druhu včetně obalů na nápoje a potraviny, psací a kancelářské potřeby (kromě nábytku), pouzdra na psací potřeby, držáky a stojánky na psací potřeby, stojánky na fotografie, různé stojánky na kancelářské potřeby, knihy, sešity, diáře, poznámkové bloky, zápisníky, kalendáře, dopisní papír, dopisní obálky,

kancelářský papír všeho druhu, obaly na knihy, sešity a jiné papírenské a polygrafické výrobky, pořadače, upomínkové předměty z papíru, sáčky všeho druhu jako obaly z papíru a umělých hmot; (21) drobné nářadí a přenosné nádoby pro domácnost a kuchyni a stolní náčiní (nikoliv z drahých kovů) - v rámci této třídy, stolky otočné servírovací, grilovací potřeby - v rámci této třídy, kuchyňské a servírovací nádoby kovové, porcelánové, keramické, skleněné a z plastů, jídelní a nápojové servisy i jednotlivé výrobky určené k těmto účelům porcelánové, keramické, skleněné, popříp. kovové, včetně lázeňských pohárků a kelímků, jiné užité a dekorativní výrobky ze skla, keramiky, porcelánu a kovů (nikoliv drahých), jako vázy, dózy, svícny a drobné upomínkové předměty v jiné třídě neobsažené, kelímky na nápoje, podnosy pro rychlé občerstvení, flakony, toaletní potřeby - v rámci této třídy, jako například hřebeny, kartáče, kartáčky, holicí štětky, houby na mytí, pudřenky, pouzdra na mýdlo a toaletní potřeby, stojany na toaletní potřeby, toaletní kufříky a jiné obaly na toaletní potřeby, košíky a koše na potraviny, koše odpadní, kartáče na obuv a oděvy; (24) ručníky, osušky, žínky, mycí rukavice, ložní prádlo, ložní povlečení, příkrývky a pokrývky cestovní, kapesníky textilní, interiérové textilie, závěsy textilní a plastové; (25) oděvy včetně pracovních, sportovních, společenských, uniforem, trička, bundy, mikiny, pletené oděvy, obuv včetně pracovní, sportovní, domácí, plážové a jiné speciální (nikoliv bezpečnostní a ortopedické), kloboučnické zboží a jiné pokrývky hlavy, vydávání a šíření reklamních a propagačních materiálů, pronajímání obchodních a reklamních ploch, pronájem a půjčování kancelářské techniky, zprostředkování obchodních záležitostí, sekretářské a asistenční služby, pronájem ploch v rámci této třídy, předvádění zboží a prezentace služeb pro komerční účely, vedení účetnictví, obchodní administrativa, zprostředkování obchodu výrobky uvedenými v třídě 8, 9, 16, 21, 24, 25, 34, zprostředkování obchodu s nealkoholickými nápoji, pivem, alkoholickými nápoji, suvenýry, zprostředkování obchodu s kávou, čajem, lahůdkami, trvanlivými potravinami, čerstvým, křehkým a trvanlivým pečivem; (36) služby směnárny, úschova cenin, zprostředkování pojištění, realitní činnost, pronájem nemovitostí, investiční činnost v rámci této třídy, finanční poradenství; (37) úklidové služby, praní, žehlení a opravy prádla, čištění oděvů a zprostředkování čistírenských služeb, zajišťování stavebních prací zejména opravárenského charakteru a oprav vnitřního vybavení budov včetně instalací, provádění parkových úprav v rámci této třídy, vč. údržby a úpravy komunikací; (41) pořádání a organizování vzdělávacích, kulturních, sportovních, soutěžních a jiných zábavních akcí, pořádání uměleckých výstav, pořádání a organizační zajišťování kongresů, konferencí, kolokvií, sněmů, seminářů, lektorská činnost, publikační činnost, zajišťování vstupenek na sportovní, kulturní, společenské a jiné zábavní akce, provozování sauny, provozování fitness centra, tělocvičny, bazénů, areálu miniatur golfu, tenisových kurtů a jiných sportovišť, půjčování sportovního nářadí a sportovních potřeb, provozování kinosálů a společenských sálů, pronájem dekorací, půjčování a pronájem přístrojů televizních, rozhlasových a jiných pro přenos a reprodukci zvuku a obrazu, půjčování nosičů zvuku a obrazu, služby tlumočnické a překladatelské, vydavatelská činnost; (43) služby spojené s přechodným ubytováním a stravováním, provozování hotelů, penzionů, motelů, restaurací, barů, kaváren, vináren, cukráren, bufetů a provozoven rychlého občerstvení, poradenství v oboru hotelnictví, pronájem apartmánů, sálů, salónků, pronájem a půjčování zařízení restaurací, provozování kempů; (44) provozování sanatorií, služby lázeňské, léčebné a rehabilitační, například spojené s využíváním přírodních minerálních vod, kysličníků soli a výrobků z nich, fyziatrie, balneologie a léčebná rehabilitace, péče poradenská - v rámci této třídy, ošetrovatelská, diagnostická, preventivní a léčebná, péče lázeňská ústavní i ambulantní, plastická chirurgie, parní lázně, solária thermária, poradenství v oboru lázeňství a zdravotní péče, služby vizážistů, provozování salonů krásy, odborné služby kadeřnické, kosmetické, manikérské, pedikérské a masérské, péče o domácí zvířata, zprostředkování veterinární péče, dendrologické služby, péče o zahradní a parkovou zeleň; (45) doprovod lázeňských hostů, služby osobních strážců, zajišťování hlídací a strážní služby, monitorování bezpečnostních a poplašných zařízení.

(511) 8, 9, 16, 21, 24, 25, 35, 36, 37, 41, 43, 44, 45
(210) O-483216

(111) **320464**
(220) 21.02.2011
(151) 07.09.2011
(540)

TAROCK

(730) **Joselevič Martin**, Hornická 1392, Tachov, 34701, CZ
(740) PROPATENT, JUDr. Matěj Sedláček, Pod Pekařkou 1, Praha 4, 14700
(510) (25) oděvy, čepice, trička; (41) služby v oblasti zábavy a výchovy, organizování festivalů a koncertů, vydavatelská a nakladatelská činnost, organizování kulturních nebo vzdělávacích akcí, organizování sportovních aktivit; (43) provozování stravovacích a občerstvovacích zařízení, restaurace, pizzerie, kavárny, služby spojené s ubytováním, stravováním a občerstvením, provozování ubytovacích zařízení, hotelové služby včetně služeb zajišťujících hotelové stravování a přípravu jídel a nápojů, pronájem apartmánů, sálů, salóneků, jednacích místností a jiných nebytových prostor obsažených v této třídě
(511) 25, 41, 43
(210) O-483414

(111) **320513**
(220) 13.04.2011
(151) 07.09.2011
(540)

Gilm

(730) **Quast Karel**, V mokřinách 57/4, Praha 4, Hodkovičky, 14700, CZ
(740) Rott, Růžička & Guttman a spol., Vyskočilova 1566, Praha 4, Michle, 14000
(510) (16) papír, lepenka a výrobky z těchto materiálů, které nejsou zahrnuty do jiných tříd, tiskárenské výrobky, potřeby pro knižní vazby, fotografie, papírenské zboží, lepidla pro papírenství nebo domácnost, materiál pro umělce, štetce, psací stroje a kancelářské potřeby (vyjímaje nábytek), učební a vyučovací pomůcky s výjimkou přístrojů, plastické obaly (nezařazené do jiných tříd), tiskařské typy, štočky; (21) pomůcky a nádoby pro domácnost a kuchyň, hřebeny a mycí houby, kartáče (s výjimkou štetců), materiály pro výrobu kartáčů, čistící potřeby, drátky na čištění parket, sklo surové nebo opracované (s výjimkou stavebního skla), sklo, porcelán a majolika neobsažené v jiných třídách; (29) maso, ryby, drůbež a zvěřina, masové výtažky, zavařované, mražené, sušené a vařené ovoce a zelenina, žele, džemy, vejce, mléko a mléčné výrobky, oleje a tuky jedlé; (30) káva, čaj, kakao, cukr, rýže, tapioka, ságo, kávové náhražky, mouka a přípravky z obilnin, chléb, pečivo, cukrovinky, zmrzlina, med, sirup melasový, droždí, prášky do těsta, sůl, hořčice, ocet, nálevy (k ochucení), koření, led pro osvěžení; (32) piva, minerální vody, šumivé nápoje a jiné nápoje nealkoholické, nápoje a šťávy ovocné, sirupy a jiné přípravky k zhotovování nápojů; (35) zprostředkovatelská činnost v oblasti obchodu s výrobky ve třídách 16, 21, 29, 30 a 32, elektronický obchod prostřednictvím Internetu s výrobky ve třídách 16, 21, 29, 30 a 32 (e-shop)
(511) 16, 21, 29, 30, 32, 35
(210) O-484906

(111) **320585**
(220) 16.02.2011
(151) 14.09.2011
(540)



(591) Barevná
(730) **TENARIS CONNECTIONS BV**, Piet Heinkade 55, 1019 GM Amsterdam, NL
(740) Všetečka Zelený Švorčík a partneři, advokátní a patentová kancelář, JUDr. Michal Havlík, advokát, Hájkova 1406/2, Praha 2, Nové Město, 12000
(510) (6) obecné kovy a jejich slitiny, kovové stavební materiály, kovové stavební materiály přenosné, kovové materiály pro železnice, kovové kabely a dráty

neelektrické, kovové potřeby zámečnické a klempířské, kovové roury a trubky, sejfy, kovové výrobky, které nejsou uvedeny v jiných třídách, rudy.
(511) 6
(210) O-483295

(111) **320586**
(220) 16.02.2011
(151) 14.09.2011
(540)

TENARIS

(730) **TENARIS CONNECTIONS BV**, Piet Heinkade 55, 1019 GM Amsterdam, NL
(740) Všetečka Zelený Švorčík a partneři, advokátní a patentová kancelář, JUDr. Michal Havlík, advokát, Hájkova 1406/2, Praha 2, Nové Město, 12000
(510) (6) obecné kovy a jejich slitiny, kovové stavební materiály, kovové stavební materiály přenosné, kovové materiály pro železnice, kovové kabely a dráty neelektrické, kovové potřeby zámečnické a klempířské, kovové roury a trubky, sejfy, kovové výrobky, které nejsou uvedeny v jiných třídách, rudy.
(511) 6
(210) O-483296

(111) **320696**
(220) 19.01.2011
(151) 21.09.2011
(540)



(730) **CROSS Zlín, a.s.**, Hasičská 397, Zlín, Louky, 76302, CZ
(740) Patentová a známková kancelář, Ing. Jaromír Příkryl, Včelín 1161, Hulín, 76824
(510) (9) elektronické řídicí a monitorovací systémy, zejména pro silniční dopravu a přenos dat, přístroje užívané pro analýzu, syntézu, počítání, měření, získávání a zpracování dat, sdělovací technika; (37) instalace a opravy elektrických strojů a přístrojů, elektronických řídicích a monitorovacích systémů a sdělovací techniky; (42) projektování řídicích a monitorovacích systémů pro silniční dopravu, pro přenos dat a inženýrské služby v dané oblasti.
(511) 9, 37, 42
(210) O-482461

(111) **320806**
(220) 11.02.2011
(151) 27.09.2011
(540)



(730) **BRISTOL GROUP s.r.o.**, Sadová 2026/19, Karlovy Vary, 36001, CZ
(510) (8) přibory, lžice, lžičky, vidličky, nože, jehly kuchyňské, otvíráky konzerv, soupravy pro manikúru a pedikúru a jejich jednotlivé díly, depilátory a kazety na ně, holicí náčiní, kazety a neceséry a holicí náčiní, nůžky, krbové náčiní; (9) strojně čitelné nosiče informací a informace na takovýto nosičích, elektronické katalogy a jiné propagační materiály v elektronické podobě, elektronické objednávkové listy a jiné elektronické tiskopisy; (16)

periodické a neperiodické tiskoviny, jako například noviny, časopisy, katalogy, prospekty, plakáty, letáky a jiné propagační, reklamní a informační materiály, tiskopisy, vstupenky, šatní listy, jídelní a nápojové listy včetně obalů, mapy, pohlednice, fotografie, grafická díla, grafické reprodukce a jiná vyobrazení, figurky a jiné dekorační předměty z papírové hmoty, úložné krabice papírové, jiné výrobky z papíru jako např. utěrky, ubrousky, ubrusy, ručníky, kapesníky, záclony, záclonky, banketní sukně, toaletní papír, svačtinové sáčky, papírové obaly všeho druhu včetně obalů na nápoje a potraviny, psací a kancelářské potřeby (kromě nábytku), pouzdra na psací potřeby, držáky a stojánky na psací potřeby, stojánky na fotografie, různé stojánky na kancelářské potřeby, knihy, sešity, diáře, poznámkové bloky, zápisníky, kalendáře, dopisní papír, dopisní obálky, kancelářský papír všeho druhu, obaly na knihy, sešity a jiné papírenské a polygrafické výrobky, pořadače, upomínkové předměty z papíru, sáčky všeho druhu jako obaly z papíru a umělých hmot; (21) drobné nářadí a přenosné nádoby pro domácnost a kuchyni s stolní náčiní (nikoliv z drahých kovů) - v rámci této třídy, stoly otočné servírovací, grilovací potřeby - v rámci této třídy, kuchyňské a servírovací nádoby kovové, porcelánové, keramické, skleněné a z plastů, jídelní a nápojové servisy i jednotlivé výrobky určené k těmto účelům porcelánové, keramické, skleněné popříp. kovové, včetně lázeňských pohárků a kelímků, jiné užité a dekorativní výrobky ze skla, keramiky, porcelánu a kovů (nikoliv drahých), jako vázy, dózy, svícny a drobné upomínkové předměty v jiné třídě neobsažené, kelímky na nápoje, podnosy pro rychlé občerstvení, flakony, toaletní potřeby - v rámci této třídy, jako například hřebeny, kartáče, kartáčky, holicí štětky, houby na mytí, pudřenky, pouzdra na mýdlo a toaletní potřeby, stojany na toaletní potřeby, toaletní kufříky a jiné obaly na toaletní potřeby, košíky a koše na potraviny, koše odpadní, kartáče na obuv a oděvy; (25) obuv včetně pracovní, sportovní, domácí, plážové a jiné speciální (nikoliv bezpečnostní a ortopedické), kloboučnické zboží a jiné pokrývky hlavy, rukavice, šály, šátky a jiné oděvní doplňky - v rámci této třídy; (34) tabák, tabákové výrobky, dýmky a jiné potřeby pro kuřáky, jako například pouzdra na cigarety, dýmky, tabák, stojánky na dýmky, popelníky (nikoliv z drahých kovů), zapalovače, zápalky, křesadla, dózy na tabák, čističe dýmek, doutníkové odřezávače, cigaretové špičky; (35) správa hotelů, poradenství v oboru provozování hotelů, gastronomických provozů, provozu léčebných a rekondičních zařízení - v rámci této třídy, včetně ekonomiky těchto provozů, reklamní, propagační a informační činnost, vydávání a šíření reklamních a propagačních materiálů, pronajímání obchodních a reklamních ploch, pronájem a půjčování kancelářské techniky, zprostředkování obchodních záležitostí, sekretářské a asistenční služby, pronájem ploch v rámci této třídy, předvádění zboží a prezentace služeb pro komerční účely, vedení účetnictví, obchodní administrativy, zprostředkování obchodu výrobky uvedenými u tříd 8, 9, 16, 21, 24, 25, 34, zprostředkování obchodu s nealkoholickými nápoji, pivem, alkoholickými nápoji, suvenýry, zprostředkování obchodu s kávou, čajem, lahůdkami, trvanlivými potravinami, čerstvým, křehkým a trvanlivým pečivem; (36) služby směnárny, úschova cenin, zprostředkování pojištění, realitní činnost, pronájem nemovitostí, investiční činnost v rámci této třídy, finanční poradenství; (37) úklidové služby, praní, žehlení a opravy prádla, čištění oděvů a zprostředkování čistírenských služeb, zajišťování stavebních prací zejména opravárenského charakteru a oprav vnitřního vybavení budov včetně instalací, provádění parkových úprav v rámci této třídy, vč. údržby a úpravy komunikací; (38) zprostředkování telekomunikačních služeb vč. připojení ke komunikační síti Internet, služby informační kanceláře, sběr a šíření informací přes Internet, šíření informačních materiálů přes Internet, provozování interní rozhlasové, televizní a telekomunikační sítě; (39) donáška novin a časopisů, zajištění a zprostředkování přepravy osob, zavazadel a nákladů, taxislužba, provozování parkovišť a garáží, provozování skladů, půjčování automobilů a jízdních kol, služby průvodcovské, zajišťování jízdenek, místenek, letenek a lodních listků, posílkové služby, donášky nákupů, služby cestovní kanceláře - v rámci této třídy, pořádání poznávacích a vzdělávacích zájezdů, zajišťování osobní přepravy a přepravy zavazadel, poradenství v oboru cestovního ruchu; (41) pořádání a organizování vzdělávacích, kulturních, sportovních, soutěžních a jiných zábavních akcí, pořádání uměleckých výstav, pořádání a organizační zajišťování kongresů, konferencí, kolokvií, sněmů, seminářů, lektorská činnost, publikační činnost, zajišťování vstupenek na sportovní, kulturní, společenské a jiné zábavní akce, provozování sauny, provozování fitness centra, tělocvičny, bazénů, areálu miniaturního golfu, tenisových kurtů a jiných sportovišť, půjčování sportovního nářadí a sportovních potřeb, provozování kinosálů a společenských sálů, pronájem dekorací, půjčování a pronájem přístrojů televizních, rozhlasových a jiných pro přenos a reprodukci zvuku a obrazu, půjčování nosičů zvuku a obrazu, služby tlumočnické a překladatelské, vydavatelská činnost; (43) služby spojené s přechodným ubytováním a stravováním, provozování hotelů, penzionů,

motelů, restaurací, barů, kaváren, vináren, cukráren, bufetů a provozoven rychlého občerstvení, poradenství v oboru hotelnictví, pronájem apartmánů, sálů, salonků, pronájem a půjčování zařízení restaurací, provozování kempů; (44) provozování sanatorií, služby lázeňské, léčebné a rehabilitační, například spojené s využíváním přírodních minerálních vod, kysličníků soli a výrobků z nich, fyziatrie, balneologie a léčebná rehabilitace, péče poradenská - v rámci této třídy, ošetřovatelská, diagnostická, preventivní a léčebná, péče lázeňská ústavní i ambulantní, plastická chirurgie, parní lázně, solária thermária, poradenství v oboru lázeňství a zdravotní péče, služby vizážistů, provozování salonů krásy, odborné služby kadeřnické, kosmetické, manikérské, pedikérské a masérské, péče o domácí zvířata, zprostředkování veterinární péče, dendrologické služby, péče o zahradní a parkovou zeleň; (45) doprovod lázeňských hostů, služby osobních strážců, zajišťování hlídacích a strážních služeb, monitorování bezpečnostních a poplašných zařízení.

(511) 8, 9, 16, 21, 25, 34, 35, 36, 37, 38, 39, 41, 43, 44, 45
(210) O-483167

(111) **320807**
(220) 11.02.2011
(151) 27.09.2011
(540)

BRISTOL
ROYAL

(730) **BRISTOL GROUP s.r.o.**, Sadová 2026/19, Karlovy Vary, 36001, CZ
(510) (8) přibory, lžíce, lžičky, vidličky, nože, jehly kuchyňské, otvíráky konzerv, soupravy pro manikúru a pedikúru a jejich jednotlivé díly, depilátory a kazety na ně, holicí náčiní, kazety a necesery a holicí náčiní, nůžky, krbové náčiní; (9) strojně čitelné nosiče informací a informace na takovýchto nosičích, elektronické katalogy a jiné propagační materiály v elektronické podobě, elektronické objednávkové listy a jiné elektronické tiskopisy; (16) periodické a neperiodické tiskoviny, jako například noviny, časopisy, katalogy, prospekty, plakáty, letáky a jiné propagační, reklamní a informační materiály, tiskopisy, vstupenky, šatní listy, jídelní a nápojové listy včetně obalů, mapy, pohlednice, fotografie, grafická díla, grafické reprodukce a jiná vyobrazení, figurky a jiné dekorační předměty z papírové hmoty, úložné krabice papírové, jiné výrobky z papíru jako např. utěrky, ubrousky, ubrusy, ručníky, kapesníky, záclony, záclonky, banketní sukně, toaletní papír, svačtinové sáčky, papírové obaly všeho druhu včetně obalů na nápoje a potraviny, psací a kancelářské potřeby (kromě nábytku), pouzdra na psací potřeby, držáky a stojánky na psací potřeby, stojánky na fotografie, různé stojánky na kancelářské potřeby, knihy, sešity, diáře, poznámkové bloky, zápisníky, kalendáře, dopisní papír, dopisní obálky, kancelářský papír všeho druhu, obaly na knihy, sešity a jiné papírenské a polygrafické výrobky, pořadače, upomínkové předměty z papíru, sáčky všeho druhu jako obaly z papíru a umělých hmot; (21) drobné nářadí a přenosné nádoby pro domácnost a kuchyni s stolní náčiní (nikoliv z drahých kovů) - v rámci této třídy, stoly otočné servírovací, grilovací potřeby - v rámci této třídy, kuchyňské a servírovací nádoby kovové, porcelánové, keramické, skleněné a z plastů, jídelní a nápojové servisy i jednotlivé výrobky určené k těmto účelům porcelánové, keramické, skleněné popříp. kovové, včetně lázeňských pohárků a kelímků, jiné užité a dekorativní výrobky ze skla, keramiky, porcelánu a kovů (nikoliv drahých), jako vázy, dózy, svícny a drobné upomínkové předměty v jiné třídě neobsažené, kelímky na nápoje, podnosy pro rychlé občerstvení, flakony, toaletní potřeby - v rámci této třídy, jako například hřebeny, kartáče, kartáčky, holicí štětky, houby na mytí, pudřenky, pouzdra na mýdlo a toaletní potřeby, stojany na toaletní potřeby, toaletní kufříky a jiné obaly na toaletní potřeby, košíky a koše na potraviny, koše odpadní, kartáče na obuv a oděvy; (25) obuv včetně pracovní, sportovní, domácí, plážové a jiné speciální (nikoliv bezpečnostní a ortopedické), kloboučnické zboží a jiné pokrývky hlavy, rukavice, šály, šátky a jiné oděvní doplňky - v rámci této třídy; (34) tabák, tabákové výrobky, dýmky a jiné potřeby pro kuřáky, jako například pouzdra na cigarety, dýmky, tabák, stojánky na dýmky, popelníky (nikoliv z drahých kovů), zapalovače, zápalky, křesadla, dózy na tabák, čističe dýmek,

doutníkové odřezávače, cigaretové špičky; (35) správa hotelů, poradenství v oboru provozování hotelů, gastronomických provozů, provozu léčebných a rekondičních zařízení - v rámci této třídy, včetně ekonomiky těchto provozů, reklamní, propagační a informační činnost, vydávání a šíření reklamních a propagačních materiálů, pronajímání obchodních a reklamních ploch, pronájem a půjčování kancelářské techniky, zprostředkování obchodních záležitostí, sekretářské a asistenční služby, pronájem ploch v rámci této třídy, předvádění zboží a prezentace služeb pro komerční účely, vedení účetnictví, obchodní administrativa, zprostředkování obchodu výrobky uvedenými u tříd 8, 9, 16, 21, 24, 25, 34, zprostředkování obchodu s nealkoholickými nápoji, pivem, alkoholickými nápoji, suvenýry, zprostředkování obchodu s kávou, čajem, lahůdkami, trvanlivými potravinami, čerstvým, křehkým a trvanlivým pečivem; (36) služby směnárny, úschova cenin, zprostředkování pojištění, realitní činnost, pronájem nemovitostí, investiční činnost v rámci této třídy, finanční poradenství; (37) úklidové služby, praní, žehlení a opravy prádla, čištění oděvů a zprostředkování čistírenských služeb, zajišťování stavebních prací zejména opravárenského charakteru a oprav vnitřního vybavení budov včetně instalací, provádění parkových úprav v rámci této třídy, vč. údržby a úpravy komunikací; (38) zprostředkování telekomunikačních služeb vč. připojení ke komunikační síti Internet, služby informační kanceláře, sběr a šíření informací přes Internet, šíření informačních materiálů přes Internet, provozování interní rozhlasové, televizní a telekomunikační sítě; (39) donáška novin a časopisů, zajištění a zprostředkování přepravy osob, zavazadel a nákladů, taxislužba, provozování parkovišť a garáží, provozování skladů, půjčování automobilů a jízdních kol, služby průvodcovské, zajišťování jízdnek, místenek, letenek a lodních lístků, posílkové služby, donášky nákupů, služby cestovní kanceláře - v rámci této třídy, pořádání poznávacích a vzdělávacích zájezdů, zajišťování osobní přepravy a přepravy zavazadel, poradenství v oboru cestovního ruchu; (41) pořádání a organizování vzdělávacích, kulturních, sportovních, soutěžních a jiných zábavních akcí, pořádání uměleckých výstav, pořádání a organizační zajišťování kongresů, konferencí, kolokvií, sněmů, seminářů, lektorská činnost, publikační činnost, zajišťování vstupenek na sportovní, kulturní, společenské a jiné zábavní akce, provozování sauny, provozování fitness centra, tělocvičny, bazénů, areálu miniatur golfru, tenisových kurtů a jiných sportovišť, půjčování sportovního nářadí a sportovních potřeb, provozování kinosálů a společenských sálů, pronájem dekorací, půjčování a pronájem přístrojů televizních, rozhlasových a jiných pro přenos a reprodukci zvuku a obrazu, půjčování nosičů zvuku a obrazu, služby tlumočnické a překladatelské, vydavatelská činnost; (43) služby spojené s přechodným ubytováním a stravováním, provozování hotelů, penzionů, motelů, restaurací, barů, kaváren, vináren, cukráren, bufetů a provozoven rychlého občerstvení, poradenství v oboru hotelnictví, pronájem apartmánů, sálů, salónek, pronájem a půjčování zařízení restaurací, provozování kempů; (44) provozování sanatorií, služby lázeňské, léčebné a rehabilitační, například spojené s využíváním přírodních minerálních vod, kysličníků soli a výrobků z nich, fyziatrie, balneologie a léčebná rehabilitace, péče poradenská - v rámci této třídy, ošetrovatelská, diagnostická, preventivní a léčebná, péče lázeňská ústavní i ambulantní, plastická chirurgie, parní lázně, solária thermária, poradenství v oboru lázeňství a zdravotní péče, služby vizážistů, provozování salónů krásy, odborné služby kadeřnické, kosmetické, manikérské, pedikérské a masérské, péče o domácí zvířata, zprostředkování veterinární péče, dendrologické služby, péče o zahradní a parkovou zeleň; (45) doprovod lázeňských hostů, služby osobních strážců, zajišťování hlídání a strážní služby, monitorování bezpečnostních a poplašných zařízení.

(511) 8, 9, 16, 21, 25, 34, 35, 36, 37, 38, 39, 41, 43, 44, 45
(210) O-483168

(111) 320808
(220) 11.02.2011
(151) 27.09.2011
(540)

BRISTOL
RIVERSIDE

(730) BRISTOL GROUP s.r.o., Sadová 2026/19, Karlovy Vary, 36001, CZ
(510) (8) přibory, lžíce, lžičky, vidličky, nože, jehly kuchyňské, otvíráky konzerv, soupravy pro manikúru a pedikúru a jejich jednotlivé díly, depilátory a kazety na ně, holicí náčiní, kazety a neceséry a holicí náčiní, nůžky, křbové náčiní; (9) strojně čitelné nosiče informací a informace na takovýchto nosičích, elektronické katalogy a jiné propagační materiály v elektronické podobě, elektronické objednávkové listy a jiné elektronické tiskopisy; (16) periodické a neperiodické tiskoviny, jako například noviny, časopisy, katalogy, prospekty, plakáty, letáky a jiné propagační, reklamní a informační materiály, tiskopisy, vstupenky, šatní lístky, jídelní a nápojové lístky včetně obalů, mapy, pohlednice, fotografie, grafická díla, grafické reprodukce a jiná vyobrazení, figurky a jiné dekorativní předměty z papírové hmoty, úložné krabice papírové, jiné výrobky z papíru jako např. utěrky, ubrousky, ubrusy, ručníky, kapesníky, záclony, záclonky, banketní sukne, toaletní papír, svačnicové sáčky, papírové obaly všeho druhu včetně obalů na nápoje a potraviny, psací a kancelářské potřeby (kromě nábytku), pouzdra na psací potřeby, držáky a stojánky na psací potřeby, stojánky na fotografie, různé stojánky na kancelářské potřeby, knihy, sešity, diáře, poznámkové bloky, zápisníky, kalendáře, dopisní papír, dopisní obálky, kancelářský papír všeho druhu, obaly na knihy, sešity a jiné papírenské a polygrafické výrobky, pořadače, upomínkové předměty z papíru, sáčky všeho druhu jako obaly z papíru a umělých hmot; (21) drobné nářadí a přenosné nádoby pro domácnost a kuchyni s stolní náčiní (nikoliv z drahých kovů) - v rámci této třídy, stoly otočné servírovací, grilovací potřeby - v rámci této třídy, kuchyňské a servírovací nádobí kovové, porcelánové, keramické, skleněné a z plastů, jídelní a nápojové servisy i jednotlivé výrobky určené k těmto účelům porcelánové, keramické, skleněné, popř. kovové, včetně lázeňských pohárků a kelímků, jiné užité a dekorativní výrobky ze skla, keramiky, porcelánu a kovů (nikoliv drahých), jako vázy, dózy, svícny a drobné upomínkové předměty v jiné třídě neobsažené, kelímky na nápoje, podnosy pro rychlé občerstvení, flakony, toaletní potřeby - v rámci této třídy, jako například hřebeny, kartáče, kartáčky, holicí štětky, houby na mytí, pudřenky, pouzdra na mýdlo a toaletní potřeby, stojany na toaletní potřeby, toaletní kufříky a jiné obaly na toaletní potřeby, košíky a koše na potraviny, koše odpadní, kartáče na obuv a oděvy; (25) obuv včetně pracovní, sportovní, domácí, plážové a jiné speciální (nikoliv bezpečnostní a ortopedické), kloboučnické zboží a jiné pokrývky hlavy, rukavice, šály, šátky a jiné oděvní doplňky - v rámci této třídy; (34) tabák, tabákové výrobky, dýmky a jiné potřeby pro kuřáky, jako například pouzdra na cigarety, dýmky, tabák, stojánky na dýmky, popelníky (nikoliv z drahých kovů), zapalovače, zápalky, křesadla, dózy na tabák, čističe dýmek, doutníkové odřezávače, cigaretové špičky; (35) správa hotelů, poradenství v oboru provozování hotelů, gastronomických provozů, provozu léčebných a rekondičních zařízení - v rámci této třídy, včetně ekonomiky těchto provozů, reklamní, propagační a informační činnost, vydávání a šíření reklamních a propagačních materiálů, pronajímání obchodních a reklamních ploch, pronájem a půjčování kancelářské techniky, zprostředkování obchodních záležitostí, sekretářské a asistenční služby, pronájem ploch v rámci této třídy, předvádění zboží a prezentace služeb pro komerční účely, vedení účetnictví, obchodní administrativa, zprostředkování obchodu výrobky uvedenými u tříd 8, 9, 16, 21, 24, 25, 34, zprostředkování obchodu s nealkoholickými nápoji, pivem, alkoholickými nápoji, suvenýry, zprostředkování obchodu s kávou, čajem, lahůdkami, trvanlivými potravinami, čerstvým, křehkým a trvanlivým pečivem; (36) služby směnárny, úschova cenin, zprostředkování pojištění, realitní činnost, pronájem nemovitostí, investiční činnost v rámci této třídy, finanční poradenství; (37) úklidové služby, praní, žehlení a opravy prádla, čištění oděvů a zprostředkování čistírenských služeb, zajišťování stavebních prací zejména opravárenského charakteru a oprav vnitřního vybavení budov včetně instalací, provádění parkových úprav v rámci této třídy, vč. údržby a

úpravy komunikací; (38) zprostředkování telekomunikačních služeb vč. připojení ke komunikační síti Internet, služby informační kanceláře, sběr a šíření informací přes Internet, šíření informačních materiálů přes Internet, provozování interní rozhlasové, televizní a telekomunikační sítě; (39) donáška novin a časopisů, zajištění a zprostředkování přepravy osob, zavazadel a nákladů, taxislužba, provozování parkovišť a garáží, provozování skladů, půjčování automobilů a jízdních kol, služby průvodcovské, zajišťování jízdenek, místenek, letenek a lodních lístků, posílkové služby, donášky nákupů, služby cestovní kanceláře - v rámci této třídy, pořádání poznávacích a vzdělávacích zájezdů, zajišťování osobní přepravy a přepravy zavazadel, poradenství v oboru cestovního ruchu; (41) pořádání a organizování vzdělávacích, kulturních, sportovních, soutěžních a jiných zábavních akcí, pořádání uměleckých výstav, pořádání a organizační zajišťování kongresů, konferencí, kolokvií, sněmů, seminářů, lektorská činnost, publikační činnost, zajišťování vstupenek na sportovní, kulturní, společenské a jiné zábavní akce, provozování sauny, provozování fitness centra, tělocvičny, bazénů, areálu miniatur golfo, tenisových kurtů a jiných sportovišť, půjčování sportovního nářadí a sportovních potřeb, provozování kinosálů a společenských sálů, pronájem dekorací, půjčování a pronájem přístrojů televizních, rozhlasových a jiných pro přenos a reprodukci zvuku a obrazu, půjčování nosičů zvuku a obrazu, služby tlumočnické a překladatelské, vydavatelská činnost; (43) služby spojené s přechodným ubytováním a stravováním, provozování hotelů, penziónů, motelů, restaurací, barů, kaváren, vináren, cukráren, bufetů a provozoven rychlého občerstvení, poradenství v oboru hotelnictví, pronájem apartmánů, sálů, salónků, pronájem a půjčování zařízení restaurací, provozování kempů; (44) provozování sanatorií, služby lázeňské, léčebné a rehabilitační, například spojené s využíváním přírodních minerálních vod, kysličníků soli a výrobků z nich, fyziatrie, balneologie a léčebná rehabilitace, péče poradenská - v rámci této třídy, ošetřovatelská, diagnostická, preventivní a léčebná, péče lázeňská ústavní i ambulantní, plastická chirurgie, parní lázně, solária thermária, poradenství v oboru lázeňství a zdravotní péče, služby vizážistů, provozování salónů krásy, odborné služby kadeřnické, kosmetické, manikérské, pedikérské a masérské, péče o domácí zvířata, zprostředkování veterinární péče, dendrologické služby, péče o zahradní a parkovou zeleň; (45) doprovod lázeňských hostů, služby osobních strážců, zajišťování hlídací a strážní služby, monitorování bezpečnostních a poplašných zařízení.

(511) 8, 9, 16, 21, 25, 34, 35, 36, 37, 38, 39, 41, 43, 44, 45
(210) O-483169

(111) **320816**
(220) 24.02.2011
(151) 27.09.2011
(540)



(730) **ST. NICOLAUS - trade, a.s.**, Trnavská cesta 100, Bratislava 82108, SK
(740) Rott, Růžička & Guttman, Patentové, známkové a advokátní kanceláře, JUDr. Vladimír Rott, patentový zástupce, Vyskočilova 1566, Praha 4, Michle, 14000
(510) (33) víno.
(511) 33
(210) O-483527

(111) **320973**
(220) 24.01.2011
(151) 05.10.2011
(540)



(730) **CZECH NEWS CENTER a.s.**, Komunardů 1584/42, Praha, 17000, CZ
(510) (16) tiskoviny všeho druhu, noviny, časopisy, periodika, knihy, učebnice, učební pomůcky, papírenské zboží; (35) inzertní činnost, reklamní činnost; (38) přenos zpráv prostřednictvím počítačů, počítačových, datových a telekomunikačních sítí (zejména prostřednictvím Internetu), šíření obsahu tištěných a elektronických periodik prostřednictvím Internetu; (41) výchovná, vzdělávací a zábavná činnost, sportovní a kulturní aktivity, organizování vzdělávacích a zábavných soutěží, vydavatelská činnost, rozmnožování a nahrávání zvukových a zvukově-obrazových záznamů.
(511) 16, 35, 38, 41
(210) O-482592

(111) **320984**
(220) 11.02.2011
(151) 05.10.2011
(540)

KOLONÁDA
BRISTOL RIVERSIDE

(730) **BRISTOL GROUP s.r.o.**, Sadová 2026/19, Karlovy Vary, 36001, CZ
(510) (8) příbory, lžice, lžičky, vidličky, nože, jehly kuchyňské, otvárače konzerv, soupravy pro manikúru a pedikúru a jejich jednotlivé díly, depilátory a kazety na ně, holicí náčiní, kazety a neceséry a holicí náčiní, nůžky, krbové náčiní; (9) strojně čitelné nosiče informací a informace na takovýchto nosičích, elektronické katalogy a jiné propagační materiály v elektronické podobě, elektronické objednávkové listy a jiné elektronické tiskopisy; (16) periodické a neperiodické tiskoviny, jako například noviny, časopisy, katalogy, prospekty, plakáty, letáky a jiné propagační, reklamní a informační materiály, tiskopisy, vstupenky, šatní lístky, jídelní a nápojové lístky včetně obalů, mapy, pohlednice, fotografie, grafická díla, grafické reprodukce a jiná vyobrazení, figurky a jiné dekorativní předměty z papírové hmoty, úložné krabice papírové, jiné výrobky z papíru jako např. utěrky, ubrousky, ubrusy, ručníky, kapesníky, záclony, záclonky, banketní sukně, toaletní papír, svačिनové sáčky, papírové obaly všeho druhu včetně obalů na nápoje a potraviny, psací a kancelářské potřeby (kromě nábytku), pouzdra na psací potřeby, držáky a stojánky na psací potřeby, stojánky na fotografie, různé stojánky na kancelářské potřeby, knihy, sešity, diáře, poznámkové bloky, zápisníky, kalendáře, dopisní papír, dopisní obálky, kancelářský papír všeho druhu, obaly na knihy, sešity a jiné papírenské a polygrafické výrobky, pořadače, upomínkové předměty z papíru, sáčky všeho druhu jako obaly z papíru a umělých hmot; (21) drobné nářadí a přenosné nádoby pro domácnost a kuchyni s stolní náčiní (nikoliv z drahých kovů) - v rámci této třídy, stoly otočné servírovací, grilovací potřeby - v rámci této třídy, kuchyňské a servírovací nádoby kovové, porcelánové, keramické, skleněné a z plastů, jídelní a nápojové servisy i jednotlivé výrobky určené k těmto účelům porcelánové, keramické, skleněné, popříp. kovové, včetně lázeňských pohárků a kelímků, jiné užité a dekorativní výrobky ze skla, keramiky, porcelánu a kovů (nikoliv drahých), jako vázy, dózy, svícny a drobné upomínkové předměty v jiné třídě neobsažené, kelímky na nápoje, podnosy pro rychlé občerstvení, flakony, toaletní

potřeby - v rámci této třídy, jako například hřebeny, kartáče, kartáčky, holící štětky, houby na mytí, pudřenky, pouzdra na mýdlo a toaletní potřeby, stojany na toaletní potřeby, toaletní kufříky a jiné obaly na toaletní potřeby, košíky a koše na potraviny, koše odpadní, kartáče na obuv a oděvy; (24) ručníky, osušky, žinky, mycí rukavice, ložní prádlo, ložní povlečení, přikrývky a pokrývky cestovní, kapesníky textilní, interiérové textilie, závěsy textilní a plastové; (25) oděvy včetně pracovních, sportovních, společenských, uniforem, trička, bundy, mikiny, pletené oděvy, obuv včetně pracovní, sportovní, domácí, plážové a jiné speciální (nikoliv bezpečnostní a ortopedické), kloboučnické zboží a jiné pokrývky hlavy, rukavice, šály, šátky a jiné oděvní doplňky - v rámci této třídy; (35) správa hotelů, poradenství v oboru provozování hotelů, gastronomických provozů, provozu léčebných a rekondičních zařízení - v rámci této třídy, včetně ekonomiky těchto provozů, reklamní, propagační a informační činnost v rámci této třídy, vydávání a šíření reklamních a propagačních materiálů, pronajímání obchodních a reklamních ploch, pronájem a půjčování kancelářské techniky, zprostředkování obchodních záležitostí, sekretářské a asistenční služby, pronájem ploch v rámci této třídy, předvádění zboží a prezentace služeb pro komerční účely, vedení účetnictví, obchodní administrativa, zprostředkování obchodu výrobky uvedenými u tříd 8, 9, 16, 21, 24, 25, 34, zprostředkování obchodu s nealkoholickými nápoji, pivem, alkoholickými nápoji, suvenýry, zprostředkování obchodu s kávou, čajem, lahůdkami, trvanlivými potravinami, čerstvým, křehkým a trvanlivým pečivem; (36) služby směnárny, úschova cenin, zprostředkování pojištění, realitní činnost, pronájem nemovitostí, investiční činnost v rámci této třídy, finanční poradenství; (37) úklidové služby, praní, žehlení a opravy prádla, čištění oděvů a zprostředkování čistírenských služeb, zajišťování stavebních prací zejména opravárenského charakteru a oprav vnitřního vybavení budov včetně instalací, provádění parkových úprav v rámci této třídy, vč. údržby a úpravy komunikací; (39) donáška novin a časopisů, zajištění a zprostředkování přepravy osob, zavazadel a nákladů, taxislužba, provozování parkovišť a garáží, provozování skladišť, půjčování automobilů a jízdních kol, služby průvodcovské, zajišťování jízdének, místenek, letenek a lodních lístků, posilkové služby, donášky nákupů, služby cestovní kanceláře - v rámci této třídy, pořádání poznávacích a vzdělávacích zájezdů, zajišťování osobní přepravy a přepravy zavazadel, poradenství v oboru cestovního ruchu; (43) služby spojené s přechodným ubytováním a stravováním, provozování hotelů, penzionů, motelů, restaurací, barů, kaváren, vináren, cukráren, bufetů a provozoven rychlého občerstvení, poradenství v oboru hotelnictví, pronájem apartmánů, sálů, salónků, pronájem a půjčování zařízení restaurací, provozování kempů; (44) provozování sanatorií, služby lázeňské, léčebné a rehabilitační, například spojené s využíváním přírodních minerálních vod, kysličníků soli a výrobků z nich, fyziatrie, balneologie a léčebná rehabilitace, péče poradenská - v rámci této třídy, ošetrovatelská, diagnostická, preventivní a léčebná, péče lázeňská ústavní i ambulantní, plastická chirurgie, parní lázně, solária thermária, poradenství v oboru lázeňství a zdravotní péče, služby vizážistů, provozování salónů krásy, odborné služby kadeřnické, kosmetické, manikérské, pedikérské a masérské, péče o domácí zvířata, zprostředkování veterinární péče, dendrologické služby, péče o zahradní a parkovou zeleň; (45) doprovod lázeňských hostů, služby osobních strážců, zajišťování hlídací a strážní služby, monitorování bezpečnostních a poplašných zařízení.

(511) 8, 9, 16, 21, 24, 25, 35, 36, 37, 39, 43, 44, 45
(210) O-483215

(111) **320992**
(220) 11.03.2011
(151) 05.10.2011
(540)



(730) **Zámecké vinařství Bzenec s.r.o.**, Zámecká 1508, Bzenec, 69681, CZ
(740) RETROPATENT s.r.o., Dobiášova 1246/29, Liberec, Liberec VI-Rochlice, 46006
(510) (32) piva, minerální vody, šumivé nápoje a jiné nápoje nealkoholické, nápoje a šťávy ovocné, sirupy a jiné přípravky k zhotovování nápojů; (33) alkoholické nápoje (s výjimkou pív); (35) propagační činnost, reklama, obchodní administrativa, kancelářské práce, pomoc při řízení obchodní činnosti.
(511) 32, 33, 35
(210) O-483970

(111) **320999**
(220) 16.03.2011
(151) 05.10.2011
(540)



(591) Barevná
(730) **Educo Uni Group, a.s.**, Estonská 500/3, Praha 10, Vršovice, 10100, CZ
(740) Pavel Reichel a kol., Ing. Pavel Reichel, Lopatecká 14, Praha 4, 14700
(510) (9) nosiče informací všeho druhu v rozsahu třídy 9; (16) nosiče informací všeho druhu v rozsahu třídy 16; (41) výchova, vzdělávání, zábava, sportovní a kulturní aktivity, služby pro rozvoj duševních schopností osob a k upoutání pozornosti, organizování a vedení seminářů, soutěží (vzdělávacích nebo zábavných), korespondenční kurzy, vydávání a půjčování knih a dalších publikací, služby klubové (výchovně zábavné), školení, školy, mateřské školy a dětské jesle, vyučování, vzdělávací informace, živá představení, vydavatelství.
(511) 9, 16, 41
(210) O-484102

(111) **321005**
(220) 23.03.2011
(151) 05.10.2011
(540)

ZIRCON

(730) **MILADA-MA PROJECTMANAGEMENT LTD.**, Kleomenous 1, Nicosia, CY
(740) Ing. Dobroslav Musil, patentová kancelář, Zábřdovická 11, Brno, 61500
(510) (9) přístroje pro záznam, přenos nebo reprodukci zvuku či obrazu, elektronická zařízení, zejména elektronická zařízení pracující na elektromagnetickém principu, satelitní technika, zejména satelitní přijímače televizního signálu a jejich části, přijímače pro pozemní a kabelový příjem, kombinované přijímače na pozemní a satelitní příjem, přijímače s HDD a samostatné HDD do přijímačů, karty pro příjem TV do počítače, dekódovací karty, moduly a programátory, plazmové televize, antény a paraboly, kabely koaxiální, optické, HD, video, měřicí technika, zejména

pro měření TV signálu a další příslušenství, zejména stožáry, držáky, motory pro antény, zesilovače, sluchovače, přepínače, multipřepínače, rozbočovače, odbočovače, konvertory, konektory poplašná zařízení, akustická poplašná zařízení, detektory, signály (světelné), zabezpečovací zařízení proti krádeži s výstražnou funkcí, instalace pro prevenci krádeží, s výjimkou výtahů, elevátorů, pohyblivých chodníků a dalšího dopravního zařízení, elektrické a optické přístroje a nástroje, přístroje pro signalizaci, kontrolu (inspekci), tištěné obvody, tištěné obvodové desky, přístroje pro zpracování informací, automatické stroje a vybavení pro zpracování informací, kancelářské stroje a přístroje, zapisovací pokladny, části a součásti pro výše uvedené stroje a vybavení v rámci uvedené třídy, elektronické integrované obvody, mikročipy, textové procesory, zařízení na zpracování textu, počítačové stroje, účtovací stroje, stroje na vydávání vstupenek, stroje vybavené výpočetním zařízením, registrační pokladny, automatické stroje a jednotky pro zpracování dat, magnetické, nebo optické snímače, stroje pro přepis dat do kódované formy a stroje ke zpracování takových dat, kancelářské stroje a vybavení, části, součásti a příslušenství pro výše uvedené stroje a vybavení v rámci uvedené třídy, signalizační přístroje, elektrické, kazetové magnetofony a další zařízení pro záznam zvuku, včetně reprodukčního zařízení, vysílací přístroje pro radiotelefonické, rozhlasové nebo telefonní vysílání, včetně přijímacího zařízení nebo zařízení na záznam zvuku, televizní kamery, radiolokační a rádiové průzkumné přístroje, radarové přístroje, rozhlasové navigační přístroje pro dálkové ovládání, elektrické přístroje pro signalizaci, zabezpečení nebo pro ovládání a řízení železnic, tramvají, elektrické, akustické nebo vizuální signalizační přístroje, tištěné obvody, elektronické integrované obvody a mikroantény, elektronické bezpečnostní skříně, poplašná zařízení do automobilů, elektronické centrální uzamykací systémy, digitální čidla, akustické signály, zařízení pro automatické zapínání světel, elektronické ovládání vrat a dveří, elektronické otevírání oken, bezdrátové přijímače a vysílače, elektronické přístupové systémy, elektronické ovladače teploty, dálkové ovladače osvětlení, poplašná zařízení pro batolata, informační výrobky v elektronických, datových, informačních a telekomunikačních sítích všeho druhu, periodické publikace a knihy v elektronické formě, produkty databáze zařazené do třídy 9, nosiče dat a záznamů, včetně nahranych a nenahranych audiokazet, multimediální aplikace na nosičích zařazených do třídy 9 nebo v sítích, interaktivní a grafické programy, software, zejména pro datové komunikační systémy, dekódovací systémy, platební karty nebo magnetické a čipové karty pro použití v bankovníctví, pojištění, v oboru služeb a v obchodě, mezinárodní platební karty, elektronické peněženky, čipy, multimediální nebo počítačové katalogy, audiovizuální programy a díla, filmy exponované, hudební díla na nosičích, CD, počítačový software, hardware, přístroje pro zpracování informací a počítače, elektronická databáze a databázové produkty, elektrické nebo elektronické skládačky, zařazené do této třídy, hasicí přístroje; (11) elektrické osvětlení, zejména žárovky.

(511) 9, 11
(210) O-484274

(111) **321008**
(220) 25.03.2011
(151) 05.10.2011
(540)



(591) Barevná
(730) **Vojtěch Bernátek**, Na Uliče 1362, Otrokovice, 76502, CZ
(740) Ing. Zdeněk Kučera, Dlouhá 207 (P.O.Box 92), Slušovice, 76315
(510) (4) lanolin; (10) nákolienky ortopedické, ortopedická obuv, vložky do bot (ortopedické); (18) kůže stažené zvířecí, kožešiny (kůže zvířat), pokrývky z kožešiny, kůže; (24) ložní pokrývky a příkrývky, polštáře (ochranné povlaky), potahy na matrace, potahy na postele, přehoz vlněný, spací pytle, prostěradla, povlečení, přehozy na postele, vlněné textilie; (25) bačkory, baret, boty šněrovací, čepice, chrániče uší (proti chladu, jako pokrývka hlavy), kožešiny (oděvy), oblečení, obuv, oděvy pletené, pantofle, podrážky

vnitřní, ponožky, rukavice, rukavice palcové, rukávniky, svetry, svetry silně vlněné, vesty, šály, bundy sportovní.

(511) 4, 10, 18, 24, 25
(210) O-484354

(111) **321013**
(220) 29.03.2011
(151) 05.10.2011
(540)



(730) **MILADA-MA PROJECTMANAGEMENT LTD.**, Kleomenous 1, Nicosia, CY
(740) Ing. Dobroslav Musil, patentová kancelář, Zábřdovická 11, Brno, 61500
(510) (9) přístroje pro záznam, přenos nebo reprodukci zvuku či obrazu, elektronická zařízení, zejména elektronická zařízení pracující na elektromagnetickém principu, satelitní technika, zejména satelitní přijímače televizního signálu a jejich části, přijímače pro pozemní a kabelový příjem, kombinované přijímače na pozemní a satelitní příjem, přijímače s HDD a samostatné HDD do přijímačů, karty pro příjem TV do počítače, dekódovací karty, moduly a programátory, plazmové televize, antény a paraboly, kabely koaxiální, optické, HD, video, měřicí technika, zejména pro měření TV signálu a další příslušenství, zejména stožáry, držáky, motory pro antény, zesilovače, sluchovače, přepínače, multipřepínače, rozbočovače, odbočovače, konvertory, konektory poplašná zařízení, akustická poplašná zařízení, detektory, signály (světelné), zabezpečovací zařízení proti krádeži s výstražnou funkcí, instalace pro prevenci krádeží, s výjimkou výtahů, elevátorů, pohyblivých chodníků a dalšího dopravního zařízení, elektrické a optické přístroje a nástroje, přístroje pro signalizaci, kontrolu (inspekci), tištěné obvody, tištěné obvodové desky, přístroje pro zpracování informací, automatické stroje a vybavení pro zpracování informací, kancelářské stroje a přístroje, zapisovací pokladny, části a součásti pro výše uvedené stroje a vybavení v rámci uvedené třídy, elektronické integrované obvody, mikročipy, textové procesory, zařízení na zpracování textu, počítačové stroje, účtovací stroje, stroje na vydávání vstupenek, stroje vybavené výpočetním zařízením, registrační pokladny, automatické stroje a jednotky pro zpracování dat, magnetické, nebo optické snímače, stroje pro přepis dat do kódované formy a stroje ke zpracování takových dat, kancelářské stroje a vybavení, části, součásti a příslušenství pro výše uvedené stroje a vybavení v rámci uvedené třídy, signalizační přístroje, elektrické, kazetové magnetofony a další zařízení pro záznam zvuku, včetně reprodukčního zařízení, vysílací přístroje pro radiotelefonické, rozhlasové nebo telefonní vysílání, včetně přijímacího zařízení nebo zařízení na záznam zvuku, televizní kamery, radiolokační a rádiové průzkumné přístroje, radarové přístroje, rozhlasové navigační přístroje pro dálkové ovládání, elektrické přístroje pro signalizaci, zabezpečení nebo pro ovládání a řízení železnic, tramvají, elektrické, akustické nebo vizuální signalizační přístroje, tištěné obvody, elektronické integrované obvody a mikroantény, elektronické bezpečnostní skříně, poplašná zařízení do automobilů, elektronické centrální uzamykací systémy, digitální čidla, akustické signály, zařízení pro automatické zapínání světel, elektronické ovládání vrat a dveří, elektronické otevírání oken, bezdrátové přijímače a vysílače, elektronické přístupové systémy, elektronické ovladače teploty, dálkové ovladače osvětlení, poplašná zařízení pro batolata, informační výrobky v elektronických, datových, informačních a telekomunikačních sítích všeho druhu, periodické publikace a knihy v elektronické formě, produkty databáze zařazené do třídy 9, nosiče dat a záznamů, včetně nahranych a nenahranych audiokazet, multimediální aplikace na nosičích zařazených do třídy 9 nebo v sítích, interaktivní a grafické programy, software, zejména pro datové komunikační systémy, dekódovací systémy, platební karty nebo magnetické a čipové karty pro použití v bankovníctví, pojištění, v oboru služeb a v obchodě, mezinárodní platební karty, elektronické peněženky, čipy, multimediální nebo počítačové katalogy, audiovizuální programy a díla, filmy exponované, hudební díla na nosičích, CD, počítačový software, hardware, přístroje pro

zpracování informací a počítače, elektronická databáze a databázové produkty, elektrické nebo elektronické skládačky, zařazené do této třídy, hasící přístroje; (11) elektrické osvětlení, zejména žárovky.

(511) 9, 11
(210) O-484416

(111) **321214**
(220) 08.02.2011
(151) 19.10.2011
(540)

(111) **321100**
(220) 07.02.2011
(151) 12.10.2011
(540)

Vivia

(730) **ŠKODA AUTO a.s.**, tř. Václava Klementa 869, Mladá Boleslav, Mladá Boleslav II, 29301, CZ

(510) (12) automobily a jejich části, vše ve tř. 12.
(511) 12
(210) O-483016



(730) **MauMau, s.r.o.**, Heřmanova 1119/9, Praha 7 - Holešovice, 17000, CZ
(740) **ČÍZEK HOSTAŠ** advokátní kancelář, v.o.s., JUDr. Petr Hostaš, Růžová 1416/17, Praha 1, Nové Město, 11000

(510) (9) aparáty pro záznam, uchování, převod, přenos nebo reprodukci zvuku nebo obrazu, magnetické nebo optické suporty zvukových nebo zvukově obrazových záznamů, automatické distributory a mechanismy na mince, reklamní světelné přístroje, nosiče záznamů nahrané i nenahrané, videokazety nahrané i nenahrané, audiokazety nahrané i nenahrané, audiovizuální programy, audioprogramy, audiovizuální díla na nosičích, audiovizuální díla v digitální podobě, filmy, hudební díla na nosičích nebo v elektronické podobě, CD disky, programové vybavení pro počítače, software, hardware výpočetní techniky nebo komunikační nebo informační techniky, elektronické databáze a databázové produkty, informace a data a databáze a záznamy v elektronické podobě, elektronické nebo datové nebo informační nebo komunikační nebo výpočetní sítě včetně jednotlivých součástí a náhradních dílů obsažených ve třídě 9, multimediální aplikace, elektronické multimediální nebo elektronické informační katalogy, elektronické časopisy, elektronická periodika a knihy v elektronické podobě; (16) tiskoviny, tiskopisy, časopisy, periodika, knihy, databázové produkty a databáze v papírové formě, tiskárenské výrobky; (35) organizace spotřebitelských soutěží reklamního charakteru zaměřených zejména na podporu prodeje, vyhlašování výsledků soutěží reklamního charakteru zaměřených zejména na podporu prodeje, organizace spotřebitelských soutěží - v rámci této třídy, spotřebitelská anketa, propagace výherce soutěže či ankety, reklamní, inzertní a propagační činnost, marketing, poskytování informací komerčního nebo reklamního charakteru, multimediálních informací komerčního charakteru, on-line inzerce, pronájem informačních míst v rámci třídy, činnost reklamní agentury, činnost ekonomických a/nebo organizačních poradců, zprostředkování v obchodních vztazích, automatizované zpracování dat, pomoc při provozování obchodů a obchodních činností průmyslového nebo obchodního podniku, služby, které zahrnují záznam, přepis, vypracování, kompilaci, přenášení nebo systematickou písemných či datových či elektronických sdělení a záznamů, jakož i využívání nebo kompilaci matematických a statistických údajů, organizační zabezpečování televizního vysílání; (38) televizní vysílání, rozhlasové vysílání, digitální vysílání, televizní vysílání programů, televizní vysílání zábavných, vzdělávacích, výchovných, soutěžních, diskusních a informačních pořadů, telematika, šíření, výměna nebo získávání zpráv a informací, šíření elektronických časopisů, informací, elektronických periodik, knih v elektronické podobě, audio nebo audiovizuálních děl prostřednictvím informační nebo datové nebo elektronické nebo komunikační nebo telekomunikační nebo počítačové sítě, zejm. Internetu, pomocí satelitů aj., služby na Internetu související s televizním vysíláním, pronájem komunikačních míst; (39) služby cestovní kanceláře, jako například organizování zájezdů a výletů, turistických prohlídek, rezervace cest, okružních plaveb, informační služby v cestovním ruchu, doprava pozemní, autobusová, automobilová i železniční, lodní, včetně trajektů, letecká, včetně jejího zprostředkování, přeprava osob, přeprava zavazadel a nákladů, včetně jejich skladování, poskytování průvodcovských služeb, cestovní kancelář, poskytování a zprostředkování cestovních služeb, organizování rekreačních, turistických, tematických a jiných zájezdů a pobytů, zprostředkování přepravy, zajišťování vyhlídkových a okružních jízd, distribuce a rezervace letenek, jízdenek a místenek, distribuce cestovních katalogů a nabídkových listin v tuzemsku i zahraničí, služby, týkající se sdělování informací ohledně cesty, které poskytují turistické kanceláře, služby, týkající se organizování pobytu turistů, zprostředkování dopravy (zasílatelství), poradenská a konzultační činnost v cestovním ruchu, doprava, zprostředkování a průvodcovská činnost v cestovním ruchu, informační služby v cestovním ruchu, pořádání tematických zájezdů,

(111) **321129**
(220) 17.03.2011
(151) 12.10.2011
(540)

Český rozhlas Dvojka

(730) **Český rozhlas**, Vinohradská 12, Praha 2, 12099, CZ

(510) (9) nahrané a nenahrané nosiče záznamů zvuku a obrazu, zejména audiokazety, videokazety, magnetofonové pásky, gramofonové desky, kompaktní desky, videodisky; (16) propagační tiskoviny, zejména katalogy, prospekty, plakáty, fotografie, knihy, časopisy, periodické a neperiodické tiskoviny; (35) reklamní a propagační činnost; (38) provozování rozhlasového vysílání, hudební vysílání; (39) archivování rozhlasových fondů; (41) tvorba rozhlasových programů, rozhlasového zpravodajství, publicistika, činnost vyučovací, vzdělávací a zábavná, vydavatelská a nakladatelská činnost, pořádání koncertů, agenturní činnost v oblasti umění a kultury, hudební soutěže.

(511) 9, 16, 35, 38, 39, 41
(210) O-484143

(111) **321135**
(220) 28.03.2011
(151) 12.10.2011
(540)

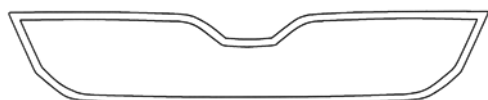

(730) **ŠKODA AUTO a.s.**, tř. Václava Klementa 869, Mladá Boleslav, Mladá Boleslav II, 29301, CZ

(510) (12) automobily a jejich části, vše ve třídě 12; (28) hračky a hry, příruční počítačové hry, modely zmenšených automobilů, sportovní potřeby a nářadí spadající do této třídy; (35) inzertní a reklamní služby a činnost; (37) servisní a opravárenské služby a činnost; (42) technické poradenství.

(511) 12, 28, 35, 37, 42
(210) O-484399

zejména kulturních, sportovních, studijních, pobytových, poznávacích s komplexním programem; (41) nakladatelství a vydavatelství, ediční činnost, publikační činnost, nahrávání nosičů zvukových nebo obrazově zvukových, půjčování nahraných zvukových a zvukově obrazových záznamů, tvorba a šíření audiovizuálních děl, televizní produkce, filmová produkce, televizní výroba programů, tvorba programů, tvorba a výroba televizních a audiovizuálních programů, agenturní činnost v oblasti kultury, zprostředkování v oblasti kultury, výchovy, zábavy a sportu, výchovná, vzdělávací, soutěžní a zábavní činnost, zábavní nebo kulturní nebo vzdělávací představení, organizace společenských a kulturních akcí, organizace, provozování a provádění her a soutěží i veřejných, čtenářská anketa, divácká anketa, vyhlašování soutěží a vyhlašování jejich výsledků, výstavní činnost v oblasti kultury nebo zábavy nebo výchovy nebo vzdělávání, organizace turistických, ekologických a kulturních akcí a slavností, organizace a vyhlašování soutěží a anket a jejich výsledků a prezentace těchto výsledků z oblasti gastronomie; (43) restaurace, hodnocení restaurací, hodnocení jídla, hodnocení služeb souvisejících s gastronomií, ochutnávky související s anketou a soutěží, anketa na hodnocení restaurací a barů, hodnocení restauračních, barových a gastronomických služeb, služby zajišťující stravování a nápoje, bankety, rauty, gala večere, cateringové služby, ubytovací služby, zajišťování, zprostředkovávání a rezervace ubytování a stravování, poradenské služby v turistickém ruchu, zajišťování noclehů, cestovní kancelář – ubytování, poradenská, konzultační a informační činnost v oblasti gastronomie a restauračních služeb.

(511) 9, 16, 35, 38, 39, 41, 43
(210) O-483050

(111) **321216**
(220) 08.02.2011
(151) 19.10.2011
(540)



(730) **MauMau, s.r.o.**, Heřmanova 1119/9, Praha 7 - Holešovice, 17000, CZ
(740) ČÍZEK HOSTAŠ advokátní kancelář, v.o.s., JUDr. Petr Hostaš, Růžová 1416/17, Praha 1, Nové Město, 11000
(510) (9) aparáty pro záznam, uchování, převod, přenos nebo reprodukci zvuku nebo obrazu, magnetické nebo optické suporty zvukových nebo zvukově obrazových záznamů, automatické distributory a mechanismy na mince, reklamní světelné přístroje, nosiče záznamů nahrané i nenahrané, videokazety nahrané i nenahrané, audiokazety nahrané i nenahrané, audiovizuální programy, audioprogramy, audiovizuální díla na nosičích, audiovizuální díla v digitální podobě, filmy, hudební díla na nosičích nebo v elektronické podobě, CD disky, programové vybavení pro počítače, software, hardware výpočetní techniky nebo komunikační nebo informační techniky, elektronické databáze a databázové produkty, informace a data a databáze a záznamy v elektronické podobě, elektronické nebo datové nebo informační nebo komunikační nebo výpočetní sítě včetně jednotlivých součástí a náhradních dílů obsažených ve třídě 9, multimediální aplikace, elektronické multimediální nebo elektronické informační katalogy, elektronické časopisy, elektronická periodika a knihy v elektronické podobě; (16) tiskoviny, tiskopisy, časopisy, periodika, knihy, databázové produkty a databáze v papírové formě, tiskárenské výrobky; (35) organizace spotřebitelských soutěží reklamního charakteru zaměřených zejména na podporu prodeje, vyhlašování výsledků soutěží reklamního charakteru zaměřených zejména na podporu prodeje, organizace spotřebitelských soutěží - v rámci této třídy, spotřebitelská anketa, propagace výherce soutěže či ankety, reklamní, inzertní a propagační činnost, marketing, poskytování informací komerčního nebo reklamního charakteru, multimediálních informací komerčního charakteru, on-line inzerce, pronájem informačních míst v rámci třídy, činnost reklamní agentury, činnost ekonomických a/nebo organizačních poradců, zprostředkování v obchodních vztazích, automatizované zpracování dat, pomoc při provozování obchodů a obchodních činností průmyslového nebo

obchodního podniku, služby, které zahrnují záznam, přepis, vypracování, kompilaci, přenášení nebo systematickosti písemných či datových či elektronických sdělení a záznamů, jakož i využívání nebo kompilaci matematických a statistických údajů, organizační zabezpečování televizního vysílání; (38) televizní vysílání, rozhlasové vysílání, digitální vysílání, televizní vysílání programů, televizní vysílání zábavných, vzdělávacích, výchovných, soutěžních, diskusních a informačních pořadů, telematika, šíření, výměna nebo získávání zpráv a informací, šíření elektronických časopisů, informací, elektronických periodik, knih v elektronické podobě, audio nebo audiovizuálních děl prostřednictvím informační nebo datové nebo elektronické nebo komunikační nebo telekomunikační nebo počítačové sítě, zejm. Internetu, pomocí satelitů aj., služby na Internetu související s televizním vysíláním, pronájem komunikačních míst; (39) služby cestovní kanceláře, jako například organizování zájezdů a výletů, turistických prohlídek, rezervace cest, okružních plaveb, informační služby v cestovním ruchu, doprava pozemní, autobusová, automobilová i železniční, lodní, včetně trajektů, letecká, včetně jejího zprostředkování, přeprava osob, přeprava zavazadel a nákladů, včetně jejich skladování, poskytování průvodcovských služeb, cestovní kancelář, poskytování a zprostředkování cestovních služeb, organizování rekreačních, turistických, tematických a jiných zájezdů a pobytů, zprostředkování přepravy, zajišťování vyhlídkových a okružních jízd, distribuce a rezervace letenek, jízdenek a mistenek, distribuce cestovních katalogů a nabídkových listin v tuzemsku i zahraničí, služby, týkající se sdělování informací ohledně cesty, které poskytují turistické kanceláře, služby, týkající se organizování pobytu turistů, zprostředkování dopravy (zasílatelství), poradenská a konzultační činnost v cestovním ruchu, doprava, zprostředkování a průvodcovská činnost v cestovním ruchu, informační služby v cestovním ruchu, pořádání tematických zájezdů, zejména kulturních, sportovních, studijních, pobytových, poznávacích s komplexním programem; (41) nakladatelství a vydavatelství, ediční činnost, publikační činnost, nahrávání nosičů zvukových nebo obrazově zvukových, půjčování nahraných zvukových a zvukově obrazových záznamů, tvorba a šíření audiovizuálních děl, televizní produkce, filmová produkce, televizní výroba programů, tvorba programů, tvorba a výroba televizních a audiovizuálních programů, agenturní činnost v oblasti kultury, zprostředkování v oblasti kultury, výchovy, zábavy a sportu, výchovná, vzdělávací, soutěžní a zábavní činnost, zábavní nebo kulturní nebo vzdělávací představení, organizace společenských a kulturních akcí, organizace, provozování a provádění her a soutěží i veřejných, čtenářská anketa, divácká anketa, vyhlašování soutěží a vyhlašování jejich výsledků, výstavní činnost v oblasti kultury nebo zábavy nebo výchovy nebo vzdělávání, organizace turistických, ekologických a kulturních akcí a slavností, organizace a vyhlašování soutěží a anket a jejich výsledků a prezentace těchto výsledků z oblasti gastronomie; (43) restaurace, hodnocení restaurací, hodnocení jídla, hodnocení služeb souvisejících s gastronomií, ochutnávky související s anketou a soutěží, anketa na hodnocení restaurací a barů, hodnocení restauračních, barových a gastronomických služeb, služby zajišťující stravování a nápoje, bankety, rauty, gala večere, cateringové služby, ubytovací služby, zajišťování, zprostředkovávání a rezervace ubytování a stravování, poradenské služby v turistickém ruchu, zajišťování noclehů, cestovní kancelář – ubytování, poradenská, konzultační a informační činnost v oblasti gastronomie a restauračních služeb.

(511) 9, 16, 35, 38, 39, 41, 43
(210) O-483054

(111) **321221**
(220) 16.02.2011
(151) 19.10.2011
(540)

HET

(730) **HET spol. s r.o.**, č. p. 61, Ohníč, 41765, CZ
(740) FISCHER & PARTNER IP s.r.o., Na hrobcí 294/5, Praha 2, Nové Město, 12800
(510) (1) antistatické přípravky s výjimkou přípravků pro domácnost, chemikálie pro průmysl, chemické přípravky pro výrobu barev, čisticí chemické preparáty, chemické přípravky pro čištění olejů a tuků, disperzní činidla naftová a olejová, epoxidové pryskyřice v surovém stavu, chemické apretace, lepidla pro průmyslové účely, lepidla na obkladačky a tapety, odbarvovací přípravky pro průmyslové účely, organické čisticí přípravky, přípravky na odstraňování tapet, činidla chemická s výjimkou činidel pro lékařské a zvěrolékařské účely, vše v rámci této třídy; (2) antikoroziní přípravky, antikoroziní tuky a oleje, ochranné pásy proti korozi, azbestové barvy, baktericidní nátěry, barvy, laky, nátěrové hmoty, barvy olejové,

syntetické, akrylové, emailové, alkydové, polyuretanové, epoxidové, pojiva pro barvy, laky a nátěrové hmoty, ředidla pro barvy, laky a nátěrové hmoty, lepidla pro barvy, laky a nátěrové hmoty, zahušťovadla nátěrových hmot, automatizované plněné obaly barev, barvy s počítačově řízeným obsahem složek, barvy tónované, pigmenty a pojiva pro barvy, potravinářská barviva, nátěry na podvozky, nátěry proti usazeninám, barvy pro keramiku, na dřevo, na kůži, ke značkování zvířat, na obuv, na ocel a železo, malířské barvy a nátěry pro interiéry i exteriéry, materiály pro povrchové úpravy stěn budov v rámci této třídy, tónovací barvy a pigmenty, barvy s přísadami strukturálními, protiplišňovými, aromatickými a optickými, konzervační oleje a přípravky, mořidla, přípravky na odstraňování tapet, sklenářský kyt, tonery pro fotokopírky, přírodní pryskyřice v surovém stavu, kovy ve formě fólií a prášku pro natěrače a dekoratéry, vše v rámci této třídy; (3) barviva toaletní, barvy kosmetické, bělicí přípravky, čisticí a dezinfekční prostředky v rámci této třídy, krémy na obuv, krémy kosmetické, přípravky na odstraňování barev a laků, přípravky na odstraňování rzi, oleje čisticí, kapaliny pro ostříkovače skel; (9) zařízení výpočetní techniky a software pro automatizované míchání barev.

(511) 1, 2, 3, 9
(210) O-483284

(111) **321279**
(220) 07.06.2011
(151) 19.10.2011
(540)



(591) Barevná
(730) **PEARS HEALTH CYBER, s.r.o.**, Voctářova 2449/5, Praha 8, Libeň, 18000, CZ
(740) JUDr. Vladimír Čížek, advokát, Jindřišská 937/16, Praha 1, Nové Město, 11000
(510) (35) aktualizování reklamních materiálů, marketingové studie, obchodní nebo podnikatelský průzkum, obchodní reklama (pro třetí osoby), systematizace informací do počítačové databáze, pomoc při řízení obchodní činnosti, podnikové poradenství a obchodní management, pronájem reklamní doby v komunikačních médiích, překlad informací do počítačových databází, psaní reklamních textů, reklama (propagace), reklama on-line v počítačové síti, reklamní agentury, aktualizování reklamních materiálů, rozšiřování reklamních materiálů (letáky, prospekty, tisky, vzorky) zákazníkům, rozšiřování inzertních materiálů, vydávání, zveřejňování, oznámení, vyhlášení, publikování reklamních textů, služby v oblasti grafické úpravy pro reklamní účely; (38) diskusní fóra (poskytování internetových diskusních fór), elektronická pošta, elektronické nástěnky (služby), telekomunikační služby, počítačová komunikace, přenos zpráv a obrázků pomocí počítačů; (41) digitální zpracování obrazu (služby), elektronické publikování (DPT), organizování a vedení konferencí, organizování a vedení kongresů, organizování a vedení seminářů, organizování a vedení sympozií, poskytování on-line elektronických publikací (bez možnosti stažení), psaní textů (jiných než reklamních), vydávání elektronických knih a časopisů on-line, vzdělávací informace; (42) grafický design, hosting webových stránek, instalace počítačových programů, konzultace v oblasti počítačového softwaru, počítačové programování, aktualizace počítačových programů, tvorba počítačových systémů, pronájem počítačového software, pronájem webových serverů, tvorba software, údržba počítačových programů, umístění webových stránek, tvorba a správa webových stránek; (44) farmaceutické poradenství.

(511) 35, 38, 41, 42, 44
(210) O-486286

(111) **321280**
(220) 07.06.2011
(151) 19.10.2011
(540)

Pears Health Cyber

(730) **PEARS HEALTH CYBER, s.r.o.**, Voctářova 2449/5, Praha 8, Libeň, 18000, CZ
(740) JUDr. Vladimír Čížek, advokát, Jindřišská 937/16, Praha 1, Nové Město, 11000
(510) (35) aktualizování reklamních materiálů, marketingové studie, obchodní nebo podnikatelský průzkum, obchodní reklama (pro třetí osoby), systematizace informací do počítačové databáze, pomoc při řízení obchodní činnosti, podnikové poradenství a obchodní management, pronájem reklamní doby v komunikačních médiích, překlad informací do počítačových databází, psaní reklamních textů, reklama (propagace), reklama on-line v počítačové síti, reklamní agentury, aktualizování reklamních materiálů, rozšiřování reklamních materiálů (letáky, prospekty, tisky, vzorky) zákazníkům, rozšiřování inzertních materiálů, vydávání, zveřejňování, oznámení, vyhlášení, publikování reklamních textů, služby v oblasti grafické úpravy pro reklamní účely; (38) diskusní fóra (poskytování internetových diskusních fór), elektronická pošta, elektronické nástěnky (služby), telekomunikační služby, počítačová komunikace, přenos zpráv a obrázků pomocí počítačů; (41) digitální zpracování obrazu (služby), elektronické publikování (DPT), organizování a vedení konferencí, organizování a vedení kongresů, organizování a vedení seminářů, organizování a vedení sympozií, poskytování on-line elektronických publikací (bez možnosti stažení), psaní textů (jiných než reklamních), vydávání elektronických knih a časopisů on-line, vzdělávací informace; (42) grafický design, hosting webových stránek, instalace počítačových programů, konzultace v oblasti počítačového softwaru, počítačové programování, aktualizace počítačových programů, tvorba počítačových systémů, pronájem počítačového software, pronájem webových serverů, tvorba software, údržba počítačových programů, umístění webových stránek, tvorba a správa webových stránek; (44) farmaceutické poradenství.

(511) 35, 38, 41, 42, 44
(210) O-486287

(111) **321366**
(220) 01.04.2011
(151) 26.10.2011
(540)

Fly Vodka

(730) **ST. NICOLAUS - trade, a.s.**, Trnavská cesta 100, Bratislava 82108, SK
(740) Rott, Růžička & Guttman, Patentové, známkové a advokátní kanceláře, JUDr. Vladimír Rott, patentový zástupce, Vyskočilova 1566, Praha 4, Michle, 14000
(510) (33) vodka.
(511) 33
(210) O-484571

(111) **321451**
(220) 16.02.2011
(151) 02.11.2011
(540)



(591) Barevná
(730) **Czech project group s.r.o.**, Bratronice č.p. 241, Bratronice, 27363, CZ
(510) (37) provádění staveb včetně jejich změny, údržovacích prací na nich a jejich odstraňování, čištění budov, dozor nad stavbami, stavební informace, izolování staveb, malování a natírání, poradenská činnost v oblasti stavebnictví, technické prohlídky inženýrských staveb; (42) poskytování konzultačních a poradenských služeb v oboru informatika ve výpočetní technice, provádění projektování, projektová a inženýrská činnost ve

stavebnictví, provádění průzkumných prací ve stavebnictví, poradenská činnost v oblasti výstavby, studie technických projektů.

(511) 37, 42
(210) O-483301

(111) **321452**
(220) 21.02.2011
(151) 02.11.2011
(540)

EXPRESPNEU

(730) **Mazáč Libor Bc.**, Grunty 88/9, Křelov - Břuchotín, 78336, CZ
Mazáč Tomáš Bc., Valdenská 357/49, Olomouc, 77900, CZ

(510) (35) propagační činnost, pomoc při obchodní činnosti, obchodní administrativa, kancelářské práce; (37) stavebnictví, opravy, instalační služby; (39) doprava, balení a skladování zboží, organizování cest.

(511) 35, 37, 39
(210) O-483389

(111) **321495**
(220) 22.04.2011
(151) 02.11.2011
(540)

BLESK nejPes

(730) **CZECH NEWS CENTER a.s.**, Komunardů 1584/42, Praha, 17000, CZ
(510) (16) tiskoviny všeho druhu, noviny, časopisy, periodika, knihy, papírenské zboží; (35) inzertní činnost, reklamní činnost; (38) přenos práv prostřednictvím počítačů, počítačových, datových a telekomunikačních sítí (zejména prostřednictvím Internetu), šíření obsahu tištěných a elektronických periodik prostřednictvím Internetu; (41) výchovná, vzdělávací a zábavná činnost, sportovní a kulturní aktivity, organizování vzdělávacích a zábavných soutěží, vydavatelská činnost, rozmnožování a nahrávání zvukových a zvukově-obrazových záznamů.

(511) 16, 35, 38, 41
(210) O-485180

(111) **321611**
(220) 21.06.2011
(151) 09.11.2011
(540)



(591) Barevná
(730) **Savencia SA**, 42 rue Rieussec, Viroflay, FR
(740) Kania, Sedlák, Smola, s.r.o., Mendlovo náměstí 907/1a, Brno, Staré Brno, 60300
(510) (29) mléko, sýry a mléčné výrobky, jedlé oleje a tuky; (30) mléčné moučnický a deserty.
(511) 29, 30
(210) O-486659

(111) **321612**
(220) 21.06.2011
(151) 09.11.2011
(540)



(591) Barevná
(730) **Savencia SA**, 42 rue Rieussec, Viroflay, FR
(740) Kania, Sedlák, Smola, s.r.o., Mendlovo náměstí 907/1a, Brno, Staré Brno, 60300
(510) (29) mléko, sýry a mléčné výrobky, jedlé oleje a tuky; (30) mléčné moučnický a deserty.
(511) 29, 30
(210) O-486660

(111) **321639**
(220) 08.02.2011
(151) 15.11.2011
(540)

Maurerův výběr Grand Restaurant

(730) **MauMau, s.r.o.**, Heřmanova 1119/9, Praha 7 - Holešovice, 17000, CZ
(740) ČÍŽEK HOSTAŠ advokátní kancelář, v.o.s., JUDr. Petr Hostaš, Růžová 1416/17, Praha I, Nové Město, 11000
(510) (9) aparáty pro záznam, uchování, převod, přenos nebo reprodukci zvuku nebo obrazu, magnetické nebo optické suporty zvukových nebo zvukově-obrazových záznamů, automatické distributory a mechanismy na mince, reklamní světelné přístroje, nosiče záznamů nahrané i nenahrané, videokazety nahrané i nenahrané, audiokazety nahrané i nenahrané, audiovizuální programy, audioprogramy, audiovizuální díla na nosičích, audiovizuální díla v digitální podobě, filmy, hudební díla na nosičích nebo v elektronické podobě, CD disky, programové vybavení pro počítače, software, hardware výpočetní techniky nebo komunikační nebo informační techniky, elektronické databáze a databázové produkty, informace a data a databáze a záznamy v elektronické podobě, elektronické nebo datové nebo informační nebo komunikační nebo výpočetní sítě včetně jednotlivých součástí a náhradních dílů obsažených ve třídě 9, multimediální aplikace, elektronické multimediální nebo elektronické informační katalogy, elektronické časopisy, elektronická periodika a knihy v elektronické podobě; (16) tiskoviny, tiskopisy, časopisy, periodika, knihy, databázové produkty a databáze v papírové formě, tiskárenské výrobky; (44) poradenská, konzultační a informační činnost v oblasti výživy a zdravého životního stylu v rámci této třídy.

(511) 9, 16, 44
(210) O-483051

(111) **321641**
(220) 14.02.2011
(151) 15.11.2011
(540)



(730) **Galaxie spol. s r.o.**, Bořivojova 35/878, Praha 3, 13000, CZ
(740) PatentCentrum Sedlák & Partners s.r.o., Okružní 2824, České Budějovice, České Budějovice 3, 37001
(510) (5) dietetické a diabetické potraviny upravené pro lékařské účely, pekárenské výrobky a cereální výrobky pro lékařské účely, diabetický chléb, jedlé rostlinné vlákniny (s výjimkou poživatin) pro lékařské účely, doplňky výživy pro lékařské účely; (30) mouka a výrobky z mouky, pekařské výrobky, jemné pečivo, např. koláče, buchty, vánočky, záviný, bábovky a výrobky z listového těsta, plněné i bez náplně, a ostatní pekařské výrobky, jako je trvanlivé pečivo, slané pečivo a suchary, cukrářské výrobky, např. dorty, dezerty, moučníky a cukrářské polotovary, tj. cukrářská těsta, jakož i mražené výrobky z těchto těst, zlepšující pekařské přípravky, droždí, slané a sladké posypové směsi a náplně pro pekařské výrobky, sušenky, příchutě do potravin s výjimkou esencí a éterických olejů, chuťové omáčky, koření, marcipán, zmrzlina, čaj, káva, cukr, kakao, čokoláda; (35) zprostředkování obchodu s výrobky zařazenými ve třídách 5 a 30, reklamní a propagační činnost, maloobchodní a velkoobchodní činnost s potravinami, organizování výstav a předvádění výrobků a zboží pro komerční a reklamní účely a podporu prodeje.
(511) 5, 30, 35
(210) O-483224

(111) **321760**
(220) 28.03.2011
(151) 23.11.2011
(540)

AQVITOX

(591) Barevná
(730) **Aqvitox Technology s.r.o.**, A. Bernoláka 2170/45, 010 01 Žilina, SK
(740) Ing. Jaroslav Novotný, Římská 2135/45, Praha 2, 12000
(510) (5) přípravky na dezinfekci a úpravu vody.
(511) 5
(210) O-484391

(111) **321827**
(220) 25.01.2011
(151) 30.11.2011
(540)

PARDUBICKÁ M

(591) Barevná
(730) **Motyčka Jan**, Winterova II. 1088, Pardubice, 53002, CZ
(740) Ing. Zdeněk Kučera, Dlouhá 207 (P.O.BOX 92), Slušovice, 76315
(510) (35) reklama, internetový obchod s výrobky ve tř. 1-34, pořádání komerčních výstav a veletrhů, marketing, průzkum a analýza trhu, zprostředkování obchodních záležitostí, poradenství v otázkách organizování obchodní činnosti, propagace, tvorba reklamy, podpora prodeje reklamou, reklamní služby s využitím Internetu, poradenství v oblasti reklamy, šíření reklamy a inzerce po Internetu; (38) informační střediska a kanceláře, elektronická pošta, služby pro šíření informací přes Internet, provoz internetového rádia, provoz internetové televize, provoz internetové fotogalerie, šíření elektronických novin; (41) organizování a zprostředkování společenských, sportovních, zábavných, soutěžních a vzdělávacích akcí (kurzy, školení, semináře, prezentace), organizování výstav, přehlídek, trhů a veletrhů nekomerčního charakteru, vydavatelská a nakladatelská činnost, vydávání a publikování dat na Internetu spadající do této třídy.
(511) 35, 38, 41
(210) O-482620

(111) **321857**
(220) 31.03.2011
(151) 30.11.2011
(540)



(730) **Česká průmyslová zdravotní pojišťovna**, Jeremenkova 11, Ostrava, Vítkovice, 70300, CZ
(740) Mgr. Martin Blaško LL.M., advokát, Olbrachtova 1334/27, Ostrava, Slezská Ostrava, 71000
(510) (16) fotografie, časopisy, publikace, informační, reklamní a jiné tiskoviny, reklamní a propagační předměty spadající do této třídy, plastické obaly v rámci této třídy, tabule reklamní z papíru nebo lepenky; (20) reklamní předměty nafukovací v rámci této třídy, vývěsní (návěstní) tabule; (35) služby obchodních databank (správa dat), ruční i automatizované zpracování a správa obchodních dat, služby administrativní správy a organizačně hospodářské povahy, poskytování obchodních informací, kopírování, reklamní a marketingové činnosti, obchodní průzkumy a analýzy, inzerce, podnikatelské, organizační a ekonomické konzultace, obchodní a podnikatelské plány, obchodní správa podniku, obchodní management, obchodní zastoupení jiných podnikatelských subjektů, předvádění produktů nebo výrobků, distribuce reklamních materiálů a vzorků výrobků; (36) pojišťovací činnosti - poskytování veřejného zdravotního pojištění pojištěncům, poskytování dalšího smluvního zdravotního pojištění a připojištění výloh zdravotní péče, cestovní či jiné připojištění, poskytování pojištění a připojištění též i elektronickou formou, provoz elektronických přepážek pro pojištěnce, provoz pojišťovacích míst zdravotní pojišťovny, výběr pojistného na veřejné zdravotní pojištění a kontrola tohoto výběru, úhrada nákladů zdravotní péče hrazené z veřejného

zdravotního pojištění poskytované zdravotnickými zařízeními na základě mezinárodních smluv a nařízení Rady EHS, úhrada nákladů zdravotní péče plně nebo částečně hrazené veřejným zdravotním pojištěním, která byla poskytnuta zdravotnickými zařízeními, a platby jiným zdravotním pojišťovnám a/nebo jiným subjektům na základě smluv o finančním vypořádání plateb za zdravotní služby poskytnuté pojištěncům, zprostředkování úhrad za výkony zdravotní preventivní péče a specifické zdravotní péče zaměstnancům, u nichž charakter vykonávané práce vyžaduje zvýšenou zdravotní péči, finanční, investiční a realitní činnosti, správa peněžních aktiv, správa movitého a nemovitého majetku, peněžní transakce, finanční hospodaření se svěřeným majetkem a hospodaření s vlastním majetkem, konzultace a poskytování informací v oblasti pojištění a financí, odborné poradenské služby v oblasti zdravotního pojištění; (44) zdravotní péče - lékařské služby, preventivní zdravotní péče, preventivní zdravotní programy, veterinární služby, péče o hygienu a krásu, kosmetické služby, plastická chirurgie, fyzioterapie a masáže, ošetrovatelské služby, konzultace a poskytování informací v oblasti zdravotnictví, zprostředkování zdravotní a kosmetické péče, provoz zdravotnických a lázeňských zařízení, zotavoven a sanatorií, lázeňské služby, kontrola užívání nebo poskytování zdravotní péče plně nebo částečně hrazené zdravotním pojištěním v jejím objemu a kvalitě, včetně dodržování cen u smluvních zdravotnických zařízení a pojištěnců, půjčování zdravotnických prostředků pojištěncům na základě indikace ošetřujícího lékaře v souladu s platnými právními předpisy včetně vedení příslušné evidence, vše v rámci této třídy, odborné poradenské služby v oblasti zdravotnictví.

(511) 16, 20, 35, 36, 44
(210) O-484546

(111) **321924**
(220) 23.05.2011
(151) 30.11.2011
(540)

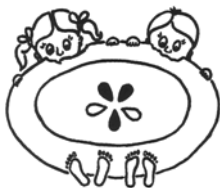

(730) **Slezský soubor Heleny Salichové z.s.**, Studentská 1770/1, Ostrava, Poruba, 70800, CZ
(740) Patentová a známková kancelář, Ing. Kateřina Gregorová, Jiráskovo náměstí 159/10, Ostrava, Moravská Ostrava, 70800
(510) (9) kompaktní disky (audio - video), CD, DVD a jiné nosiče dat nahrané, elektronické publikace (s možností stažení), diapozitivy; (16) letáky, fotografie, plakáty, brožury, reklamní tiskoviny a jiné tiskoviny neperiodické i periodické, papírové vstupenky, samolepky, nálepky, papírové štítky, papírové ubrusy a ubrousky, papírové sáčky, papírové tašky, plastické obaly na zboží nezařazené do jiných tříd, psací potřeby, papírnické zboží spadající do této třídy; (25) trička, mikiny, pláště, kroje, zástěry a jiné oděvy, šátky, čelenky, kšiltovky, klobouky a jiné pokrývky hlavy, trepky; (30) koláče, jemné pečivo, pečivo, perníky, cukrovinky, káva, kávové náhražky, čaj, kakao, nápoje na bázi kávy, kakaa nebo čaje, potraviny na bázi obilovin, koření, zmrzlina; (35) služby v oblasti reklamy, služby umělecké agentury, pronájem reklamních ploch, reklama on-line, organizace a pořádání výstav ke komerčním účelům, předvádění (služby modelek), styky s veřejností, venkovní reklama, průzkum veřejného mínění, vyhledávání sponzorů; (41) organizace a pořádání festivalů, organizace a pořádání koncertů, organizace představení (manažerské služby), organizace a pořádání kulturních nebo sportovních soutěží, divadelní představení, předvádění lidových řemesel, šerm (předvádění), fotografování, informace o možnostech rozptýlení (zábavy), informace o výchově a vzdělávání, karaoke, taneční zábavy, náboženská výchova, vzdělávací a kulturní akce (organizace, pořádání), organizování kulturních a vzdělávacích výstav, služby poskytované orchestry, poskytování on-line elektronických publikací (bez možnosti stažení), pronájem dekorací, provozování sportovních zařízení, předprodej vstupenek, služby v oblasti zábavy, živá představení, organizace živých vystoupení, vzdělávání, služby zábavního parku, zprostředkování výše uvedených služeb; (42) hosting webových stránek, pronájem webových serverů, tvorba a správa webových stránek.

(511) 9, 16, 25, 30, 35, 41, 42
(210) O-485860

(111) **321943**
(220) 30.05.2011
(151) 30.11.2011

(540) **Zdravotní péče KOMFORT České průmyslové zdravotní pojišťovny**

(730) **Česká průmyslová zdravotní pojišťovna**, Jeremenkova 161/11, Ostrava, Vítkovice, 70300, CZ
(740) Mgr. Martin Blaško LL.M., advokát, Olbrachtova 1334/27, Ostrava, Slezská Ostrava, 71000
(510) (16) fotografie, časopisy, publikace, informační, reklamní a jiné tiskoviny, reklamní a propagační předměty spadající do této třídy, plastické obaly v rámci této třídy, tabule reklamní z papíru nebo lepenky; (20) reklamní předměty nafukovací v rámci této třídy, vývěsní (návěsní) tabule; (35) služby obchodních databank (správa dat), ruční i automatizované zpracování a správa obchodních dat, služby administrativní správy a organizačně hospodářské povahy, poskytování obchodních informací, kopírování, reklamní a marketingové činnosti, obchodní průzkumy a analýzy, inzerce, podnikatelské, organizační a ekonomické konzultace, obchodní a podnikatelské plány, obchodní správa podniku, obchodní management, obchodní zastoupení jiných podnikatelských subjektů, předvádění produktů nebo výrobků, distribuce reklamních materiálů a vzorků výrobků; (36) pojišťovací činnosti - poskytování veřejného zdravotního pojištění pojištěncům, poskytování dalšího smluvního zdravotního pojištění a připojištění výloh zdravotní péče, cestovní či jiné připojištění, poskytování pojištění a připojištění též i elektronickou formou, provoz elektronických přepážek pro pojištěnce, provoz pojišťovacích míst zdravotní pojišťovny, výběr pojistného na veřejné zdravotní pojištění a kontrola tohoto výběru, úhrada nákladů zdravotní péče hrazené z veřejného zdravotního pojištění poskytované zdravotnickými zařízeními na základě mezinárodních smluv a nařízení Rady EHS, úhrada nákladů zdravotní péče plně nebo částečně hrazené veřejným zdravotním pojištěním, která byla poskytnuta zdravotnickými zařízeními, a platby jiným zdravotním pojišťovnám a/nebo jiným subjektům na základě smluv o finančním vypořádání plateb za zdravotní služby poskytnuté pojištěncům, zprostředkování úhrad za výkony zdravotní preventivní péče a specifické zdravotní péče zaměstnancům, u nichž charakter vykonávané práce vyžaduje zvýšenou zdravotní péči, finanční, investiční a realitní činnosti, správa peněžních aktiv, správa movitého a nemovitého majetku, peněžní transakce, finanční hospodaření se svěřeným majetkem a hospodaření s vlastním majetkem, konzultace a poskytování informací v oblasti pojištění a financí, odborné poradenské služby v oblasti zdravotního pojištění; (44) zdravotní péče - lékařské služby, preventivní zdravotní péče, preventivní zdravotní programy, veterinární služby, péče o hygienu a krásu, kosmetické služby, plastická chirurgie, fyzioterapie a masáže, ošetrovatelské služby, konzultace a poskytování informací v oblasti zdravotnictví, zprostředkování zdravotní a kosmetické péče, provoz zdravotnických a lázeňských zařízení, zotavoven a sanatorií, lázeňské služby, kontrola užívání nebo poskytování zdravotní péče plně nebo částečně hrazené zdravotním pojištěním v jejím objemu a kvalitě, včetně dodržování cen u smluvních zdravotnických zařízení a pojištěnců, půjčování zdravotnických prostředků pojištěncům na základě indikace ošetřujícího lékaře v souladu s platnými právními předpisy včetně vedení příslušné evidence, vše v rámci této třídy, odborné poradenské služby v oblasti zdravotnictví.

(511) 16, 20, 35, 36, 44
(210) O-486067

(111) **321983**
(220) 18.03.2011
(151) 07.12.2011
(540)



(591) Barevná
(730) **CZECH NEWS CENTER a.s.**, Komunardů 1584/42, Praha, 17000, CZ
(510) (16) tiskoviny všeho druhu, noviny, časopisy, periodika, knihy, učebnice, učební pomůcky (s výjimkou přístrojů), papírenské zboží; (35) inzertní činnost, reklamní činnost; (38) přenos zpráv prostřednictvím počítačů, počítačových, datových a telekomunikačních sítí, zejména prostřednictvím Internetu, šíření obsahu tištěných a elektronických periodik prostřednictvím Internetu; (41) výchovná, vzdělávací a zábavná činnost, sportovní a kulturní aktivity, organizování vzdělávacích a zábavných soutěží, vydavatelská činnost, rozmnožování a nahrávání zvukových a zvukově-obrazových záznamů.
(511) 16, 35, 38, 41
(210) O-484180

(111) **321984**
(220) 29.03.2011
(151) 07.12.2011

Škoda Originální Výměnné díly

(540)
(730) **ŠKODA AUTO a.s.**, tř. Václava Klementa 869, Mladá Boleslav, Mladá Boleslav II, 29301, CZ
(510) (1) lepidla pro průmyslové účely při výrobě automobilů; (2) barvy, nátěry, laky, ochranné výrobky proti korozi, vše pro použití v automobilech; (4) průmyslové oleje a tuky, mazadla, paliva včetně benzínu pro motory, vše pro použití v automobilech; (7) zapalovací svíčky pro spalovací motory, výfukové systémy, vše pro použití v automobilech; (9) měřicí, signalizační, elektrické a optické přístroje, hasicí přístroje, elektrické akumulátory a baterie, nabíječky akumulátorů, vše pro použití v automobilech; (12) automobily, jejich části a příslušenství, náhradní díly pro výše uvedené zboží, spalovací motory pro automobily; (37) opravy automobilů, servisní služby pro automobily, seřizování a mytí automobilů.
(511) 1, 2, 4, 7, 9, 12, 37
(210) O-484426

(111) **321985**
(220) 29.03.2011
(151) 07.12.2011

Škoda Genuine Exchange Parts

(540)
(730) **ŠKODA AUTO a.s.**, tř. Václava Klementa 869, Mladá Boleslav, Mladá Boleslav II, 29301, CZ
(510) (1) lepidla pro průmyslové účely při výrobě automobilů; (2) barvy, nátěry, laky, ochranné výrobky proti korozi, vše pro použití v automobilech; (4) průmyslové oleje a tuky, mazadla, paliva včetně benzínu pro motory, vše pro použití v automobilech; (7) zapalovací svíčky pro spalovací motory, výfukové systémy, vše pro použití v automobilech; (9) měřicí, signalizační, elektrické a optické přístroje, hasicí přístroje, elektrické akumulátory a baterie, nabíječky akumulátorů, vše pro použití v automobilech; (12) automobily, jejich části a příslušenství, náhradní díly pro výše uvedené zboží, spalovací motory pro automobily; (37) opravy automobilů, servisní služby pro automobily, seřizování a mytí automobilů.
(511) 1, 2, 4, 7, 9, 12, 37
(210) O-484427

(111) **321986**
(220) 29.03.2011
(151) 07.12.2011

Škoda Original Austausch Teile

(540)
(730) **ŠKODA AUTO a.s.**, tř. Václava Klementa 869, Mladá Boleslav, Mladá Boleslav II, 29301, CZ
(510) (1) lepidla pro průmyslové účely při výrobě automobilů; (2) barvy, nátěry, laky, ochranné výrobky proti korozi, vše pro použití v automobilech; (4) průmyslové oleje a tuky, mazadla, paliva včetně benzínu pro motory, vše pro použití v automobilech; (7) zapalovací svíčky pro spalovací motory, výfukové systémy, vše pro použití v automobilech; (9) měřicí, signalizační, elektrické a optické přístroje, hasicí přístroje, elektrické akumulátory a baterie, nabíječky akumulátorů, vše pro použití v automobilech; (12) automobily, jejich části a příslušenství, náhradní díly pro výše uvedené zboží, spalovací motory pro automobily; (37) opravy automobilů, servisní služby pro automobily, seřizování a mytí automobilů.
(511) 1, 2, 4, 7, 9, 12, 37
(210) O-484428

(111) **321987**
(220) 29.03.2011
(151) 07.12.2011

Škoda Economy Parts

(540)
(730) **ŠKODA AUTO a.s.**, tř. Václava Klementa 869, Mladá Boleslav, Mladá Boleslav II, 29301, CZ
(510) (1) lepidla pro průmyslové účely při výrobě automobilů; (2) barvy, nátěry, laky, ochranné výrobky proti korozi, vše pro použití v automobilech; (4) průmyslové oleje a tuky, mazadla, paliva včetně benzínu pro motory, vše pro použití v automobilech; (7) zapalovací svíčky pro spalovací motory, výfukové systémy, vše pro použití v automobilech; (9) měřicí, signalizační, elektrické a optické přístroje, hasicí přístroje, elektrické akumulátory a baterie, nabíječky akumulátorů, vše pro použití v automobilech; (12) automobily, jejich části a příslušenství, náhradní díly pro výše uvedené zboží, spalovací motory pro automobily; (37) opravy automobilů, servisní služby pro automobily, seřizování a mytí automobilů.
(511) 1, 2, 4, 7, 9, 12, 37
(210) O-484429

(111) **321988**
(220) 29.03.2011
(151) 07.12.2011

Škoda Economy Teile

(540)
(730) **ŠKODA AUTO a.s.**, tř. Václava Klementa 869, Mladá Boleslav, Mladá Boleslav II, 29301, CZ
(510) (1) lepidla pro průmyslové účely při výrobě automobilů; (2) barvy, nátěry, laky, ochranné výrobky proti korozi, vše pro použití v automobilech; (4) průmyslové oleje a tuky, mazadla, paliva včetně benzínu pro motory, vše pro použití v automobilech; (7) zapalovací svíčky pro spalovací motory, výfukové systémy, vše pro použití v automobilech; (9) měřicí, signalizační, elektrické a optické přístroje, hasicí přístroje, elektrické akumulátory a baterie, nabíječky akumulátorů, vše pro použití v automobilech; (12) automobily, jejich části a příslušenství, náhradní díly pro výše uvedené zboží, spalovací motory pro automobily; (37) opravy automobilů, servisní služby pro automobily, seřizování a mytí automobilů.
(511) 1, 2, 4, 7, 9, 12, 37
(210) O-484430

(111) **322079**
(220) 27.01.2011
(151) 13.12.2011
(540)



(591) Barevná
(730) **Blue Globe.CZ, s.r.o.**, Kalusova 827/10, Ostrava, Mariánské Hory, 70900, CZ
(740) Ing. Pavel Nádvořík s.r.o., Klínová 620/1, Ostrava, Hulváky, 70900
(510) (35) reklama, propagace, inzerce, aktualizování reklamních materiálů, dodavatelské služby pro třetí osoby (nákup výrobků a služeb pro jiné podniky), fotokopírování, správa hotelů, obchodní nebo podnikatelské informace, komerční informační kanceláře, kopírování nebo rozmnožování (reprodukce) dokumentů, dokladů apod., marketing, marketingové studie, pomoc při řízení obchodní činnosti, služby a poradenství v obchodní činnosti, obchodní management a podnikové poradenství, obchodní nebo podnikatelský průzkum, překlad informací do počítačové databáze, systemizace informací do počítačové databáze, pronájem reklamních materiálů, pronájem reklamních ploch, zajišťování předplatného novin a časopisů, předvádění zboží, přepisování, příprava inzertních sloupků, psaní na stroji, rozšiřování reklamních materiálů zákazníkům (letáky, prospekty, tisky, vzorky), rozšiřování inzertních materiálů, vydávání, zveřejňování, oznámení, vyhlášení, publikování reklamních textů, sekretářské služby, služby (telefonní vzkazy, dotazy), statistické informace, styky s veřejností, zpracování textů, zpracování dat, účetnictví, vedení kartoték v počítači, venkovní reklama, vylepování plakátů, zprostředkovatelské práce, zprostředkovatelská činnost v oblasti obchodu a služeb k obchodním účelům, zprostředkování obchodních kontaktů, provádění obchodních operací, obchodní administrativa, kancelářské práce, reklamní agentury, služby reklamních agentur, jakož i služby, jako jsou distribuce reklamních prospektů přímo nebo poštou nebo distribuce reklamních vzorků, jiné služby týkající se reklamy, reklama (on-line) v počítačové komunikační síti, on-line inzerce, vyhledávání informací v počítačových souborech, pronájem reklamního času ve všech komunikačních médiích, poskytování obchodních informací a služeb v oblasti obchodu pomocí Internetu, prezentace služeb na Internetu, komerční využití Internetu v oblastech komerčních internetových médií a vyhledávacích služeb, prezentace uživatelů na stránkách Word Wilde Web v počítačové síti Internet, služby databank; (38) spoje (komunikace), elektronická pošta, posílání zpráv, provozování počítačových sítí, telekomunikační služby, poskytování telekomunikačního připojení do světové počítačové sítě, služby zabezpečující vstup do telekomunikačních sítí, telekonferenční služby, poskytování uživatelského přístupu do světové počítačové sítě, počítačová komunikace, komunikace pomocí počítačových terminálů, telegrafu, dálkopisu, telefonu, mobilních telekomunikačních síťových služeb s využitím drátového vedení a/nebo satelitů a/nebo mikrovlnného spojení a/nebo radiového spojení, pronájem přístrojů a zařízení pro přenos zpráv a informací, přenášení pomocí satelitních družic, přenášení telegramů, přenos faxem, přenos zpráv a obrázků pomocí počítače, spojení pomocí sítě optických vláken, služby zabezpečující audiovizuální komunikaci prostřednictvím informačních a telekomunikačních sítí, např. počítačové sítě Internet, satelitu, poskytování přístupu k Internetu; (39) rezervace služeb v cestovním ruchu, patřících do této třídy, doprava, provozování cestovní kanceláře, turistické kanceláře, s výjimkou kanceláří poskytujících hotelové rezervace, služby vztahující se k cestování a dopravě, doprovázení turistů, rezervace cestovní a letecké dopravy, cestovní programy pro skupiny a poradenství týkající se cestování, organizování cest, organizování okružních plaveb, organizování exkurzí, organizování okružních výletů, organizování zájezdů, organizování prohlídek, informace o dopravě, automobilová, autobusová, lodní a letecká doprava, zprostředkování dopravy; (42) tvorba software a programů, programování, software - návrhy, převod a konverze počítačových programů a údajů (kromě fyzické konverze), převod a konverze údajů a dokumentů z fyzických médií na elektronická média, tvorba a údržba počítačových stránek (WEB) pro zákazníky, hostování na počítačových stránkách (WEB), instalace

počítačových programů, návrh počítačových systémů, programování internetových databázových systémů a internetových aplikací, konstrukce WWW prezentací a řešení WWW serverů, aktualizace počítačových programů, údržba počítačových programů, pronájem času na přístup do počítačových databází, zhotovování kopií počítačových programů, technické studie v oblasti počítačů a programového vybavení, výzkum a vývoj a tvorba systémů pro elektronické obchodování a informačních technologií, programování internetových databázových systémů a internetových aplikací, programování multimediálních aplikací, vytváření a modelování 3D animací, interaktivních a grafických programů, počítačové animace a vizualizace, grafický design, správa sítí; (43) dočasné ubytování, rezervace hotelů a penzionů, rezervace, pronajímání a poskytování přechodného ubytování v prázdninových táborech, hotelech, penzionech a rekreačních chatách, provoz hotelového ubytování, hotelové služby, rezervace ubytování pro cestující, zejména prostřednictvím cestovních kanceláří a zprostředkovatelů, všechny služby spojené s provozováním hotelů, restaurací a s ubytováním.

(511) 35, 38, 39, 42, 43
(210) O-482714

(111) **322212**
(220) 31.05.2011
(151) 21.12.2011
(540)

Zahradnictví Oškera

(730) **Šilerová Jitka**, č. p. 603, Spytilněv, 76364, CZ
(740) Ing. Zdeněk Kučera, Dlouhá 207 (P.O.BOX 92), Slušovice, 76315
(510) (1) hnojiva pro zemědělství a zahradnictví, komposty, rašelina, zemina pro zahradní účely, mulčovací kůra; (31) produkty zemědělské, zahradnické a lesní, zejména semena, osivo, sazenice, hlízy, cibule, živé rostliny a květiny, materiál pro vegetativní množení, čerstvá zelenina a ovoce, okrasné stromy a keře, ovocné stromy, palmy, travní drn, trávníky; (44) služby v zahradnictví, aranžování květin a rostlin, zahradní poradenství, zahradnické služby všeho druhu, aranžérská činnost v zahradnictví, aranžování květin, zahradnictví, projekce, výsadba a údržba, šlechtění rostlin.
(511) 1, 31, 44
(210) O-486105

(111) **322296**
(220) 14.03.2011
(151) 28.12.2011
(540)

sleviště

(730) **CZECH NEWS CENTER a.s.**, Komunardů 1584/42, Praha, 17000, CZ
(510) (16) tiskoviny všeho druhu, noviny, časopisy, periodika, knihy, učebnice, učební pomůcky, papírenské zboží; (35) inzertní činnost, reklamní činnost; (38) přenos zpráv prostřednictvím počítačů, počítačových, datových a telekomunikačních sítí (zejména prostřednictvím Internetu), šíření obsahu tištěných a elektronických periodik prostřednictvím Internetu; (41) výchovná, vzdělávací a zábavná činnost, sportovní a kulturní aktivity, organizování vzdělávacích a zábavných soutěží, vydavatelská činnost, rozmnožování a nahrávání zvukových a zvukově-obrazových záznamů.
(511) 16, 35, 38, 41
(210) O-484016

(111) **322576**
(220) 31.05.2011
(151) 11.01.2012
(540)



(730) **CZECH NEWS CENTER a.s.**, Komunardů 1584/42, Praha, 17000, CZ
(510) (16) tiskoviny všeho druhu, noviny, časopisy, periodika, knihy, učebnice, učební pomůcky, papírenské zboží; (35) inzertní činnost, reklamní činnost; (38) přenos zpráv prostřednictvím počítačů, počítačových, datových a telekomunikačních sítí (zejména prostřednictvím Internetu), šíření obsahu tištěných a elektronických periodik prostřednictvím Internetu; (41) výchovná, vzdělávací a zábavná činnost, sportovní a kulturní aktivity, organizování vzdělávacích a zábavných soutěží, vydavatelská činnost, rozmnožování a nahrávání zvukových a zvukově-obrazových záznamů.
(511) 16, 35, 38, 41
(210) O-486081

(111) **322596**
(220) 28.06.2011
(151) 11.01.2012
(540)



(591) Barevná
(730) **Český rozhlas**, Vinohradská 12, Praha 2, 12099, CZ
(510) (16) periodické i neperiodické publikace, týkající se dárcovství krve, včetně jeho propagace; (35) propagační činnost, týkající se dárcovství krve, zejména prostřednictvím rozhlasového vysílání; (38) provozování rozhlasového vysílání, provozování webových stránek; (41) pořádání akcí souvisejících s dárcovstvím krve; (42) tvorba a správa webových stránek, souvisejících s rozhlasovým vysíláním a dárcovstvím krve.
(511) 16, 35, 38, 41, 42
(210) O-486869

(111) **322672**
(220) 08.06.2011
(151) 18.01.2012
(540)



(591) Barevná
(730) **Savencia SA**, 42 rue Rieussec, Viroflay, FR
(740) Kania, Sedlák, Smola, s.r.o., Mendlovo náměstí 907/1a, Brno, Staré Brno, 60300
(510) (29) mléko, sýry a mléčné výrobky, jedlé oleje a tuky.
(511) 29
(210) O-486299

(111) **322673**
(220) 08.06.2011
(151) 18.01.2012
(540)

BĚĎA

(730) **Savencia SA**, 42 rue Rieussec, Viroflay, FR
(740) Kania, Sedlák, Smola, s.r.o., Mendlovo náměstí 907/1a, Brno, Staré Brno, 60300
(510) (29) mléko, sýry a mléčné výrobky.
(511) 29
(210) O-486300

(111) **322674**
(220) 08.06.2011
(151) 18.01.2012
(540)

NEBESKÝ

(730) **Savencia SA**, 42 rue Rieussec, Viroflay, FR
(740) Kania, Sedlák, Smola, s.r.o., Mendlovo náměstí 907/1a, Brno, Staré Brno, 60300
(510) (29) mléko, sýry a mléčné výrobky, jedlé oleje a tuky.
(511) 29
(210) O-486302

(111) **322737**
(220) 07.07.2011
(151) 18.01.2012
(540)

NA VLNĚ POHODY

(730) **Český rozhlas**, Vinohradská 12, Praha 2, 12099, CZ
(510) (35) propagační činnost, reklama, zejména prostřednictvím rozhlasového vysílání; (38) provozování rozhlasového vysílání, provozování webových stránek; (42) tvorba a správa webových stránek, souvisejících s rozhlasovým vysíláním.
(511) 35, 38, 42
(210) O-487028

(111) **322875**
(220) 19.08.2011
(151) 25.01.2012
(540)



(591) Barevná
(730) Česká republika - Ministerstvo vnitra, Nad Štolou 3, Praha 7, 17034, CZ

(510) (6) reklamní a propagační výrobky kovové, botičky kovové na znehynění kol automobilů, desky pamětní kovové, dopravní značky kovové (s výjimkou světelných a mechanických), držadla kovová, držadla nožů kovová, hřebíky, identifikační štítky kovové, parkovací konstrukce pro jízdní kola, klíče, kontejnery kovové, lahve na stlačený plyn kovové, kovové nádoby (jako obal), poštovní schránky kovové, pouta, reklamní sloupky kovové, sošky z obecných kovů; (8) nářadí a nástroje s ručním pohonem, nože, vidličky a lžice, sečné zbraně, břitvy, bodáky, čepele, dýky, mačety, meče, obušky, otvíráky (neelektrické), policejní obušky, přístroje, šavle, zbraně sečné a bodné; (9) potápěčské masky, potápěčské oděvy, potápěčské přístroje, potápěčské rukavice, pravítka (měřicí nástroje), prevence dopravních nehod (odrazové nášivky na oděvy), přílby ochranné, radary, radiotelefonní zařízení, rychloměry, tachometry, měřiče rychlosti, signalizační zařízení v případě požáru, simulátory řízení a ovládní vozidel, snímače obrazu, skenery, světelná signalizace, blikáče, tachometry, měřiče vzdálenosti pro vozidla, ukazovátko (světelná elektronická), vysílací zařízení, vysílačky, záchranné přístroje a vybavení, záchranné pásy, záchranné vesty, zaměřovací dalekohledy, teleskopy pro střílné zbraně; (12) vozidla, dopravní prostředky pozemní, vzdušné nebo vodní, auta, autobusy, automobily, balóny, bezpečnostní pásy pro sedadla vozidel, bezpečnostní sedačky pro děti, čluny, dálkově řízená vozidla (jiná než hračky), elektromobily, houkačky pro vozidla, jízdní kola, letadla, lodě, motocykly, nákladní auta, padáky, poplašná zabezpečovací zařízení pro vozidla, přívěsný obytný vůz, přívěsy (za vozidla), sportovní auta; (13) střelné zbraně, střelivo (munice) a střely, výbušniny, ohňostroje, kulometry, lovecké střelné zbraně, lučičky spouští zbraní a pušek, mířidla, hledáčky střelných zbraní, munice pro střelné zbraně, munice, střelivo, nábojnice, náboje, nábojnicové pouzdro, nárameníky na zbraně, pažby, pistole (zbraně), plničky nábojnic, plynové zbraně (slzné), pouzdra na pušky, pušky, pyrotechnické výrobky, revolvery, rozbušky, slzotvorné zbraně, sportovní střelné zbraně, vzduchové pistole (zbraně); (14) amulety, brože, hodinky, spony a jehlice do kravaty, manžetové knoflíky, medaile, medailony, měděné žetony, mince, nádobí stříbrné, nádobí z drahých kovů, náramky, náušnice, odznaky z drahých kovů, ozdobné jehlice, ozdoby (šperky), prsteny, pozlacené výrobky, spony do kravát, špendlíky (šperky), špendlíky do kravát, umělecká díla z drahých kovů; (16) papír, lepenka a výrobky z těchto materiálů, které nejsou zařazeny do jiných tříd, tiskárenské výrobky, fotografie, papírenské zboží, učební a vyučovací pomůcky, plastické obaly, štočky, kancelářské, reklamní a propagační výrobky z papíru, blahopřání, blahopřání hudební, bloky (papírnické výrobky), brožury, desky, dopisní papír, etikety, formuláře, fotografie, grafické reprodukce, grafické znaky, grafiky, gumy na mazání, kancelářské potřeby, karty, knihy, lepenka (výrobky z ní), lepty, listky, mapy, nálepky, noviny, nože na papír, obálky, obaly na spisy, oběžníky, obtisky, oznámení, papír dopisní, papírové ubrousky, páska lepicí, pastelky, pečete, periodika, plakáty, podložky, podušky na razítkování, pohlednice, praporky, pravítka, prospekty, příručky, publikace, razítka, ročenky, samolepky, štítky pro adresy, těžítka, tikety, tiskopisy, záložky do knih, zpěvníky; (18) kůže, imitace kůže, výrobky z těchto materiálů, kufry a zavazadla, deštníky, slunečníky, hole, aktovky, batohy, brašny, klíčenky (kožené galanterie), klobouky (kožené krabice na -), náhubky, nášivky v rámci této třídy, obaly na oděvy (cestovní), pásy (kožené), peněženky, postroje, ruksaky, řemínky (kožené), sáčky jako obaly (kožené); (21) sklo, porcelán a výrobky z nich; (24) propagační a reklamní výrobky z tkaniny a textílií; (25) oděvy, obuv, kloboučnické zboží, baret, bundy, čapky, klobouky, čelenky, čepele, kabáty, kalhoty, kapuce, kombinézy, kostýmy, obleky, košile, obléčení, pláštěnky, ponožky, prádlo, pulovry, punčocháče, rukavice, saka, uniformy, svetry, bundy sportovní, šály; (26) výšivky, knoflíky, špendlíky; (28) hry,

hračky, vánoční ozdoby, autička, autička na hraní, automobilové modely zmenšené, hry společenské, loutky, míče; (30) cukr, cukrovinky, bonbóny, čaj, čokoláda, mandle, nápoje kávové, kakaové, čokoládové, nápoje nabíjí čaje, přísady do nápojů, jiné než esence, zvykačky; (32) minerální vody, nealkoholické nápoje, nápoje, šťávy ovocné, sirupy; (34) zápalky, křesadla, tabatěrky; (35) propagační činnost, reklama, obchodní administrativa, kancelářské práce, nábor zaměstnanců, personální poradenství, počítačové databáze (překlad a systematizace informací do -), poradenství odborné obchodní, personální, při vedení podniků, v obchodní činnosti, podnikové (obchodní management), průzkum trhu, průzkum veřejného mínění, příprava mezd a výplatních listin, reklama (propagace), reklamní materiály (pronájem, aktualizování, zasílání zákazníkům, rozšiřování zákazníkům) (letáky, prospekty, tisky, vzorky), sekretářské služby, správa hotelů, styky s veřejností, televizní reklama, testování (psychologické) pro výběr zaměstnanců, venkovní reklama, zaměstnanci (nábor); (36) správa, správa majetku, správa nemovitostí; (38) spoje (komunikace), poskytování a zprostředkování informací prostřednictvím sítí elektronických komunikací, elektronická pošta, komunikace (telefonní), mobilní telefony (komunikace), počítačová komunikace, posílání zpráv, přenos faxem, přenos zpráv a obrázků pomocí počítačů, telefonické služby, telekonference; (39) doprava, doručovací služby, kurýrské služby, pronájem parkovacích ploch, přeprava; (41) výchova, vzdělávání, sportovní a kulturní aktivity, internátní školy, konference, muzea, školení (pořádání a řízení), školení, vyučování, školství, tělesná výchova, výcvik, vydávání elektronických knih a časopisů on-line, vydávání knih, vyučování, vzdělávání, živá vystoupení, vydavatelská a nakladatelská činnost; (42) vědecké a technologické služby a související výzkum a projektování, analytické a výzkumné služby, navrhování a vývoj počítačového hardwaru a softwaru, aktualizace počítačových programů, analýzy chemické, expertízy, hosting webových stránek, chemické analýzy, chemický výzkum, instalace počítačových programů, inženýrské práce (expertízy), ověřování pravosti uměleckých děl, výzkum (biologický), výzkum (fyzikální), výzkum (geologický), výzkum bakteriologický, výzkum v oblasti chemie, výzkum v oblasti kosmetiky, výzkum v oboru strojírenství, webové stránky (tvorba a správa), zkoušky materiálů; (43) služby zajišťující stravování a nápoje, dočasné ubytování, bufety, hotelové služby, hotely, jídelny a závodní jídelny, prázdninové tábory (ubytovací služby), provoz hotelového ubytování, provozování kempů, restaurace; (45) právní služby, pátrání, bezpečnostní služby pro ochranu majetku a jednotlivců, bezpečnost, detektivní kanceláře, kontrola pro bezpečnostní účely, kontrola zavazadel pro bezpečnostní účely, pátrání po nezvěstných osobách, strážní hlídka, vyhledávání informací v oblasti bezpečnosti a o předcích osob, zajišťování ochrany osob, ostraha a ochrana majetku, doprovod, hlídání noční služba, osobní strážce, poradenství v oblasti bezpečnosti, strážní hlídka, ochrana bezpečnosti osob a majetku a veřejného pořádku, předcházení trestné činnosti, zabezpečování úkolů na úseku vnitřního pořádku a bezpečnosti.

(511) 6, 8, 9, 12, 13, 14, 16, 18, 21, 24, 25, 26, 28, 30, 32, 34, 35, 36, 38, 39, 41, 42, 43, 45
(210) O-488100

(111) **322876**
(220) 19.08.2011
(151) 25.01.2012
(540)



(730) Česká republika - Ministerstvo vnitra, Nad Štolou 3, Praha 7, 17034, CZ

(510) (6) reklamní a propagační výrobky kovové, botičky kovové na znehynění kol automobilů, desky pamětní kovové, dopravní značky kovové (s výjimkou světelných a mechanických), držadla kovová, držadla nožů kovová, hřebíky, identifikační štítky kovové, parkovací konstrukce pro jízdní kola, klíče, kontejnery kovové, lahve na stlačený plyn kovové, kovové nádoby (jako obal), poštovní schránky kovové, pouta, reklamní sloupky kovové, sošky z obecných kovů; (8) nářadí a nástroje s ručním pohonem, nože, vidličky a lžice, sečné zbraně, břitvy, bodáky, čepele, dýky,

mačety, meče, obušky, otvíráky (neelektrické), policejní obušky, přibory, šavle, zbraně sečné a bodné; (9) potápěčské masky, potápěčské oděvy, potápěčské přístroje, potápěčské rukavice, pravítka (měřicí nástroje), prevence dopravních nehod (odrazové nášivky na oděvy), přílby ochranné, radary, radiotelefonní zařízení, rychloměry, tachometry, měřiče rychlosti, signalizační zařízení v případě požáru, simulátory řízení a ovládání vozidel, snímače obrazu, skenery, světelná signalizace, blikáče, tachometry, měřiče vzdálenosti pro vozidla, ukazovátka (světelná elektronická), vysílací zařízení, vysílačky, záchranné přístroje a vybavení, záchranné pásy, záchranné vesty, zaměřovací dalekohledy, teleskopy pro střelné zbraně; (12) vozidla, dopravní prostředky pozemní, vzdušné nebo vodní, auta, autobusy, automobily, balóny, bezpečnostní pásy pro sedadla vozidel, bezpečnostní sedačky pro děti, čluny, dálkově řízená vozidla (jiná než hračky), elektromobily, houkačky pro vozidla, jízdní kola, letadla, lodě, motocykly, nákladní auta, padáky, poplašná zabezpečovací zařízení pro vozidla, přívěsný obytný vůz, přívěsy (za vozidla), sportovní auta; (13) střelné zbraně, střelivo (munice) a střely, výbušniny, ohňostroje, kulometry, lovecké střelné zbraně, lučičky spouští zbraní a pušek, mířidla, hledáčky střelných zbraní, munice pro střelné zbraně, munice, střelivo, nábojnice, náboje, nábojnicové pouzdro, nárameníky na zbraně, pažby, pistole (zbraně), plničky nábojnic, plynové zbraně (slzné), pouzdra na pušky, pušky, pyrotechnické výrobky, revolvery, rozbušky, slzotvorné zbraně, sportovní střelné zbraně, vzduchové pistole (zbraně); (14) amulety, brože, hodinky, spony a jehlice do kravaty, manžetové knoflíky, medaile, medailony, měděné žetony, mince, nádobí stříbrné, nádobí z drahých kovů, náramky, náušnice, odznaky z drahých kovů, ozdobné jehlice, ozdoby (šperky), prsteny, pozlacené výrobky, spony do kravat, špendlíky (šperky), špendlíky do kravat, umělecká díla z drahých kovů; (16) papír, lepenka a výrobky z těchto materiálů, které nejsou zařazeny do jiných tříd, tiskárenské výrobky, fotografie, papírenské zboží, učební a vyučovací pomůcky, plastické obaly, štočky, kancelářské, reklamní a propagační výrobky z papíru, blahopřání, blahopřání hudební, bloky (papírnické výrobky), brožury, desky, dopisní papír, etikety, formuláře, fotografie, grafické reprodukcce, grafické znaky, grafiky, gumy na mazání, kancelářské potřeby, karty, knihy, lepenka (výrobky z ní), lepty, lístky, mapy, nálepky, noviny, nože na papír, obálky, obaly na spisy, oběžníky, obtisky, oznámení, papír dopisní, papírové ubrousky, páska lepicí, pastelky, pečeti, periodika, plakáty, podložky, podušky na razítkování, pohlednice, praporečky, pravítka, prospekty, příručky, publikace, razítka, ročenky, samolepky, štítky pro adresy, těžítka, tikety, tiskopisy, záložky do knih, zpěvníky; (18) kůže, imitace kůže, výrobky z těchto materiálů, kufry a zavazadla, deštníky, slunečníky, hole, aktovky, batohy, brašny, klíčenky (kožená galanterie), klobouky (kožené krabice na -), náhubky, nášivky v rámci této třídy, obaly na oděvy (cestovní), pásky (kožené), peněženky, postroje, ruksaky, řemínky (kožené), sáčky jako obaly (kožené); (21) sklo, porcelán a výrobky z nich; (24) propagační a reklamní výrobky z tkaniny a textilií; (25) oděvy, obuv, kloboučnické zboží, baret, bundy, čapky, klobouky, čelenky, čepice, kabáty, kalhoty, kapuce, kombinézy, kostýmy, obleky, košile, oblečení, pláštěnky, ponožky, prádlo, pulovry, punčocháče, rukavice, saka, uniformy, svetry, bundy sportovní, šály; (26) výšivky, knoflíky, špendlíky; (28) hry, hračky, vánoční ozdoby, autička, autička na hraní, automobilové modely zmenšené, hry společenské, loutky, míče; (30) cukr, cukrovinky, bonbóny, čaj, čokoláda, mandle, nápoje kávové, kakaové, čokoládové, nápoje nabízí čaje, přísady do nápojů, jiné než esence, žvýkačky; (32) minerální vody, nealkoholické nápoje, nápoje, šťávy ovocné, sirupy; (34) zápalky, křesadla, tabatěrky; (35) propagační činnost, reklama, obchodní administrativní, kancelářské práce, nábor zaměstnanců, personální poradenství, počítačové databáze (překlad a systematizace informací do -), poradenství odborné obchodní, personální, při vedení podniků, v obchodní činnosti, podnikové (obchodní management), průzkum trhu, průzkum veřejného mínění, příprava mezd a výplatních listin, reklama (propagace), reklamní materiály (pronájem, aktualizování, zaslání zákazníkům, rozšiřování zákazníkům) (letáky, prospekty, tisky, vzorky), sekretářské služby, správa hotelů, styky s veřejností, televizní reklama, testování (psychologické) pro výběr zaměstnanců, venkovní reklama, zaměstnání (nábor); (36) správa, správa majetku, správa nemovitostí; (38) spoje (komunikace), poskytování a zprostředkování informací prostřednictvím sítí elektronických komunikací, elektronická pošta, komunikace (telefonní), mobilní telefony (komunikace), počítačová komunikace, posílání zpráv, přenos faxem, přenos zpráv a obrázků pomocí počítačů, telefonické služby, telekonference; (39) doprava, doručovací služby, kurýrní služby, pronájem parkovacích ploch, přeprava; (41) výchova, vzdělávání, sportovní a kulturní aktivity, internátní školy, konference, muzea, školení (pořádání a řízení), školení, vyučování, školství, tělesná výchova, výcvik, vydávání elektronických knih a časopisů on-line, vydávání knih, vyučování, vzdělávání, živá vystoupení, vydavatelská a nakladatelská činnost; (42) vědecké a technologické služby a související

výzkum a projektování, analytické a výzkumné služby, navrhování a vývoj počítačového hardwaru a softwaru, aktualizace počítačových programů, analýzy chemické, expertízy, hosting webových stránek, chemické analýzy, chemický výzkum, instalace počítačových programů, inženýrské práce (expertízy), ověřování pravosti uměleckých děl, výzkum (biologický), výzkum (fyzikální), výzkum (geologický), výzkum bakteriologický, výzkum v oblasti chemie, výzkum v oblasti kosmetiky, výzkum v oboru strojírenství, webové stránky (tvorba a správa), zkoušky materiálů; (43) služby zajišťující stravování a nápoje, dočasné ubytování, bufety, hotelové služby, hotely, jídelny a závodní jídelny, prázdninové tábory (ubytovací služby), provoz hotelového ubytování, provozování kempů, restaurace; (45) právní služby, pátrání, bezpečnostní služby pro ochranu majetku a jednotlivců, bezpečnost, detektivní kanceláře, kontrola pro bezpečnostní účely, kontrola zavazadel pro bezpečnostní účely, pátrání po nezvěstných osobách, strážní hlídka, vyhledávání informací v oblasti bezpečnosti a o předcích osob, zajišťování ochrany osob, ostraha a ochrana majetku, doprovod, hlídání noční služba, osobní strážce, poradenství v oblasti bezpečnosti, strážní hlídka, ochrana bezpečnosti osob a majetku a veřejného pořádku, předcházení trestné činnosti, zabezpečování úkolů na úseku vnitřního pořádku a bezpečnosti.

- (511) 6, 8, 9, 12, 13, 14, 16, 18, 21, 24, 25, 26, 28, 30, 32, 34, 35, 36, 38, 39, 41, 42, 43, 45
(210) O-488101

- (111) **322877**
(220) 19.08.2011
(151) 25.01.2012
(540)



- (730) Česká republika - Ministerstvo vnitra, Nad Štolou 3, Praha 7, 17034, CZ
(510) (6) reklamní a propagační výrobky kovové, botičky kovové na znehynbění kol automobilů, desky pamětní kovové, dopravní značky kovové (s výjimkou světelných a mechanických), držadla kovová, držadla nožů kovová, hřebíky, identifikační štítky kovové, parkovací konstrukce pro jízdní kola, klíče, kontejnery kovové, lahve na stlačený plyn kovové, kovové nádoby (jako obal), poštovní schránky kovové, pouta, reklamní sloupy kovové, sošky z obecných kovů; (8) nářadí a nástroje s ručním pohonem, nože, vidličky a lžíce, sečné zbraně, břitvy, bodáky, čepele, dýky, mačety, meče, obušky, otvíráky (neelektrické), policejní obušky, přibory, šavle, zbraně sečné a bodné; (9) potápěčské masky, potápěčské oděvy, potápěčské přístroje, potápěčské rukavice, pravítka (měřicí nástroje), prevence dopravních nehod (odrazové nášivky na oděvy), přílby ochranné, radary, radiotelefonní zařízení, rychloměry, tachometry, měřiče rychlosti, signalizační zařízení v případě požáru, simulátory řízení a ovládání vozidel, snímače obrazu, skenery, světelná signalizace, blikáče, tachometry, měřiče vzdálenosti pro vozidla, ukazovátka (světelná elektronická), vysílací zařízení, vysílačky, záchranné přístroje a vybavení, záchranné pásy, záchranné vesty, zaměřovací dalekohledy, teleskopy pro střelné zbraně; (12) vozidla, dopravní prostředky pozemní, vzdušné nebo vodní, auta, autobusy, automobily, balóny, bezpečnostní pásy pro sedadla vozidel, bezpečnostní sedačky pro děti, čluny, dálkově řízená vozidla (jiná než hračky), elektromobily, houkačky pro vozidla, jízdní kola, letadla, lodě, motocykly, nákladní auta, padáky, poplašná zabezpečovací zařízení pro vozidla, přívěsný obytný vůz, přívěsy (za vozidla), sportovní auta; (13) střelné zbraně, střelivo (munice) a střely, výbušniny, ohňostroje, kulometry, lovecké střelné zbraně, lučičky spouští zbraní a pušek, mířidla, hledáčky střelných zbraní, munice pro střelné zbraně, munice, střelivo, nábojnice, náboje, nábojnicové pouzdro, nárameníky na zbraně, pažby, pistole (zbraně), plničky nábojnic, plynové zbraně (slzné), pouzdra na pušky, pušky, pyrotechnické výrobky, revolvery, rozbušky, slzotvorné zbraně, sportovní střelné zbraně, vzduchové pistole (zbraně); (14) amulety, brože, hodinky, spony a jehlice do kravaty, manžetové knoflíky, medaile, medailony, měděné žetony, mince, nádobí stříbrné, nádobí z drahých kovů, náramky, náušnice, odznaky z drahých kovů, ozdobné jehlice, ozdoby

(šperky), prsteny, pozlacené výrobky, spony do kravat, špendlíky (šperky), špendlíky do kravat, umělecká díla z drahých kovů; (16) papír, lepenka a výrobky z těchto materiálů, které nejsou zařazeny do jiných tříd, tiskárenské výrobky, fotografie, papírenské zboží, učební a vyučovací pomůcky, plastické obaly, štočky, kancelářské, reklamní a propagační výrobky z papíru, blahopřání, blahopřání hudební, bloky (papírníkové výrobky), brožury, desky, dopisní papír, etikety, formuláře, fotografie, grafické reprodukce, grafické znaky, grafiky, gumy na mazání, kancelářské potřeby, karty, knihy, lepenka (výrobky z ní), lepty, listky, mapy, nálepky, noviny, nože na papír, obálky, obaly na spisy, oběžníky, obtisky, oznámení, papír dopisní, papírové ubrousky, páska lepicí, pastelky, pečeti, periodika, plakáty, podložky, podušky na razítkování, pohlednice, praporečky, pravítka, prospekty, příručky, publikace, razítka, ročenky, samolepky, štítky pro adresy, těžítka, tikety, tiskopisy, záložky do knih, zpěvníky; (18) kůže, imitace kůže, výrobky z těchto materiálů, kufry a zavazadla, deštníky, slunečníky, hole, aktovky, batohy, brašny, klíčenky (kožená galanterie), klobouky (kožené krabice na -), náhubky, nášivky v rámci této třídy, obaly na oděvy (cestovní), pásky (kožené), peněženky, postroje, ruksaky, řemínky (kožené), sáčky jako obaly (kožené); (21) sklo, porcelán a výrobky z nich; (24) propagační a reklamní výrobky z tkaniny a textilií; (25) oděvy, obuv, kloboučnické zboží, baret, bundy, čapky, klobouky, čelenky, čepice, kabáty, kalhoty, kapuce, kombinézy, kostýmy, obleky, košile, oblečení, pláštěnky, ponožky, prádlo, pulovry, punčocháče, rukavice, saka, uniformy, svetry, bundy sportovní, šály; (26) výšivky, knoflíky, špendlíky; (28) hry, hračky, vánoční ozdoby, autička, autička na hraní, automobilové modely zmenšené, hry společenské, loutky, míče; (30) cukr, cukrovinky, bonbóny, čaj, čokoláda, mandle, nápoje kávové, kakaové, čokoládové, nápoje nabízí čaje, přísady do nápojů, jiné než esence, žvýkačky; (32) minerální vody, nealkoholické nápoje, nápoje, šťávy ovocné, sirupy; (34) zápalky, křesadla, tabatěrky; (35) propagační činnost, reklama, obchodní administrativa, kancelářské práce, nábor zaměstnanců, personální poradenství, počítačové databáze (překlad a systematizace informací do -), poradenství odborné obchodní, personální, při vedení podniků, v obchodní činnosti, podnikové (obchodní management), průzkum trhu, průzkum veřejného mínění, příprava mezd a výplatních listin, reklama (propagace), reklamní materiály (pronájem, aktualizování, zasílání zákazníkům, rozšiřování zákazníkům) (letáky, prospekty, tisky, vzorky), sekretářské služby, správa hotelů, styky s veřejností, televizní reklama, testování (psychologické) pro výběr zaměstnanců, venkovní reklama, zaměstnanci (nábor); (36) správa, správa majetku, správa nemovitosti; (38) spoje (komunikace), poskytování a zprostředkování informací prostřednictvím sítí elektronických komunikací, elektronická pošta, komunikace (telefonní), mobilní telefony (komunikace), počítačová komunikace, posílání zpráv, přenos faxem, přenos zpráv a obrázků pomocí počítačů, telefonické služby, telekonference; (39) doprava, doručovací služby, kurýrní služby, pronájem parkovacích ploch, přeprava; (41) výchova, vzdělávání, sportovní a kulturní aktivity, internátní školy, konference, muzea, školení (pořádání a řízení), školení, vyučování, školství, tělesná výchova, výcvik, vydávání elektronických knih a časopisů on-line, vydávání knih, vyučování, vzdělávání, živá vystoupení, vydavatelská a nakladatelská činnost; (42) vědecké a technologické služby a související výzkum a projektování, analytické a výzkumné služby, navrhování a vývoj počítačového hardwaru a softwaru, aktualizace počítačových programů, analýzy chemické, expertízy, hosting webových stránek, chemické analýzy, chemický výzkum, instalace počítačových programů, inženýrské práce (expertízy), ověřování pravosti uměleckých děl, výzkum (biologický), výzkum (fyzikální), výzkum (geologický), výzkum bakteriologický, výzkum v oblasti chemie, výzkum v oblasti kosmetiky, výzkum v oboru strojírenství, webové stránky (tvorba a správa), zkoušky materiálů; (43) služby zajišťující stravování a nápoje, dočasné ubytování, bufety, hotelové služby, hotely, jídelny a závodní jídelny, prázdninové tábory (ubytovací služby), provoz hotelového ubytování, provozování kempů, restaurace; (45) právní služby, pátrání, bezpečnostní služby pro ochranu majetku a jednotlivců, bezpečnost, detektivní kanceláře, kontrola pro bezpečnostní účely, kontrola zavazadel pro bezpečnostní účely, pátrání po neznámých osobách, strážní hlídka, vyhledávání informací v oblasti bezpečnosti a o předcích osob, zajišťování ochrany osob, ostraha a ochrana majetku, doprovod, hlídání noční služba, osobní strážce, poradenství v oblasti bezpečnosti, strážní hlídka, ochrana bezpečnosti osob a majetku a veřejného pořádku, předcházení trestné činnosti, zabezpečování úkolů na úseku vnitřního pořádku a bezpečnosti.

(511) 6, 8, 9, 12, 13, 14, 16, 18, 21, 24, 25, 26, 28, 30, 32, 34, 35, 36, 38, 39, 41, 42, 43, 45

(210) O-488102

(111) **322878**
(220) 19.08.2011
(151) 25.01.2012
(540)



(591) Barevná
(730) Česká republika - Ministerstvo vnitra, Nad Štolou 3, Praha 7, 17034, CZ
(510) (6) reklamní a propagační výrobky kovové, botičky kovové na znehybnění kol automobilů, desky pamětní kovové, dopravní značky kovové (s výjimkou světelných a mechanických), držadla kovová, držadla nožů kovová, hřebíky, identifikační štítky kovové, parkovací konstrukce pro jízdní kola, klíče, kontejnery kovové, lahve na stlačený plyn kovové, kovové nádoby (jako obal), poštovní schránky kovové, pouta, reklamní sloupky kovové, sošky z obecných kovů; (8) nářadí a nástroje s ručním pohonem, nože, vidličky a lžíce, sečné zbraně, břitvy, bodáky, čepele, dýky, mačety, meče, obušky, otvíráky (neelektrické), policejní obušky, přístroje, šavle, zbraně sečné a bodné; (9) potápěčské masky, potápěčské oděvy, potápěčské přístroje, potápěčské rukavice, pravítka (měřicí nástroje), prevence dopravních nehod (odrazové nášivky na oděvy), prilby ochranné, radary, radiotelefonní zařízení, rychloměry, tachometry, měřiče rychlosti, signalizační zařízení v případě požáru, simulátory řízení a ovládání vozidel, snímáče obrazu, skenery, světelná signalizace, blikáče, tachometry, měřiče vzdálenosti pro vozidla, ukazovátka (světelná elektronická), vysílací zařízení, vysílačky, záchranné přístroje a vybavení, záchranné pásy, záchranné vesty, zaměřovací dalekohledy, teleskopy pro střelné zbraně; (12) vozidla, dopravní prostředky pozemní, vzdušné nebo vodní, auta, autobusy, automobily, balóny, bezpečnostní pásy pro sedadla vozidel, bezpečnostní sedačky pro děti, čluny, dálkově řízená vozidla (jiná než hračky), elektromobily, houkačky pro vozidla, jízdní kola, letadla, lodě, motocykly, nákladní auta, padáky, poplašná zabezpečovací zařízení pro vozidla, přívěsný obytný vůz, přívěsy (za vozidla), sportovní auta; (13) střelné zbraně, střelivo (munice) a střely, výbušniny, ohňostroj, kulometry, lovecké střelné zbraně, lučičky spouští zbraní a pušek, mířidla, hadičky střelných zbraní, munice pro střelné zbraně, munice, střelivo, nábojnice, náboje, nábojnicové pouzdro, nárameníky na zbraně, pažby, pistole (zbraně), plničky nábojnic, plynové zbraně (slzné), pouzdra na pušky, pušky, pyrotechnické výrobky, revolvery, rozbušky, slzotvorné zbraně, sportovní střelné zbraně, vzduchové pistole (zbraně); (14) amulety, brože, hodinky, spony a jehlice do kravaty, manžetové knoflíky, medaile, medailony, měděné žetony, mince, nádobí stříbrné, nádobí z drahých kovů, náramky, náušnice, odznaky z drahých kovů, ozdobné jehlice, ozdoby (šperky), prsteny, pozlacené výrobky, spony do kravat, špendlíky (šperky), špendlíky do kravat, umělecká díla z drahých kovů; (16) papír, lepenka a výrobky z těchto materiálů, které nejsou zařazeny do jiných tříd, tiskárenské výrobky, fotografie, papírenské zboží, učební a vyučovací pomůcky, plastické obaly, štočky, kancelářské, reklamní a propagační výrobky z papíru, blahopřání, blahopřání hudební, bloky (papírníkové výrobky), brožury, desky, dopisní papír, etikety, formuláře, fotografie, grafické reprodukce, grafické znaky, grafiky, gumy na mazání, kancelářské potřeby, karty, knihy, lepenka (výrobky z ní), lepty, listky, mapy, nálepky, noviny, nože na papír, obálky, obaly na spisy, oběžníky, obtisky, oznámení, papír dopisní, papírové ubrousky, páska lepicí, pastelky, pečeti, periodika, plakáty, podložky, podušky na razítkování, pohlednice, praporečky, pravítka, prospekty, příručky, publikace, razítka, ročenky, samolepky, štítky pro adresy, těžítka, tikety, tiskopisy, záložky do knih, zpěvníky; (18) kůže, imitace kůže, výrobky z těchto materiálů, kufry a zavazadla, deštníky, slunečníky, hole, aktovky, batohy, brašny, klíčenky (kožená galanterie), klobouky (kožené krabice na -), náhubky, nášivky v rámci této třídy, obaly na oděvy (cestovní), pásky (kožené), peněženky, postroje, ruksaky, řemínky (kožené), sáčky jako obaly (kožené); (21) sklo, porcelán a výrobky z nich; (24) propagační a reklamní výrobky z tkaniny a textilií; (25) oděvy, obuv, kloboučnické zboží, baret, bundy, čapky, klobouky, čelenky, čepice, kabáty, kalhoty, kapuce, kombinézy, kostýmy, obleky, košile, oblečení, pláštěnky, ponožky, prádlo, pulovry, punčocháče, rukavice, saka, uniformy, svetry, bundy sportovní, šály; (26) výšivky, knoflíky, špendlíky; (28) hry,

hračky, vánoční ozdoby, autíčka, autíčka na hraní, automobilové modely zmenšené, hry společenské, loutky, míče; (30) cukr, cukrovinky, bonbóny, čaj, čokoláda, mandle, nápoje kávové, kakaové, čokoládové, nápoje nabízí čaje, přísady do nápojů, jiné než esence, žvýkačky; (32) minerální vody, nealkoholické nápoje, nápoje, šťávy ovocné, sirupy; (34) zápalky, křesadla, tabatěrky; (35) propagační činnost, reklama, obchodní administrativa, kancelářské práce, nábor zaměstnanců, personální poradenství, počítačové databáze (překlad a systematizace informací do -), poradenství odborné obchodní, personální, při vedení podniků, v obchodní činnosti, podnikové (obchodní management), průzkum trhu, průzkum veřejného mínění, příprava mezd a výplatních listin, reklama (propagace), reklamní materiály (pronájem, aktualizování, zaslání zákazníkům, rozšiřování zákazníkům) (letáky, prospekty, tisky, vzorky), sekretářské služby, správa hotelů, styky s veřejností, televizní reklama, testování (psychologické) pro výběr zaměstnanců, venkovní reklama, zaměstnanci (nábor); (36) správa, správa majetku, správa nemovitostí; (38) spoje (komunikace), poskytování a zprostředkování informací prostřednictvím sítí elektronických komunikací, elektronická pošta, komunikace (telefonní), mobilní telefony (komunikace), počítačová komunikace, posílání zpráv, přenos faxem, přenos zpráv a obrázků pomocí počítačů, telefonické služby, telekonference; (39) doprava, doručovací služby, kurýrské služby, pronájem parkovacích ploch, přeprava; (41) výchova, vzdělávání, sportovní a kulturní aktivity, internátní školy, konference, muzea, školení (pořádání a řízení), školení, vyučování, školství, tělesná výchova, výcvik, vydávání elektronických knih a časopisů on-line, vydávání knih, vyučování, vzdělávání, živá vystoupení, vydavatelská a nakladatelská činnost; (42) vědecké a technologické služby a související výzkum a projektování, analytické a výzkumné služby, navrhování a vývoj počítačového hardwaru a softwaru, aktualizace počítačových programů, analýzy chemické, expertízy, hosting webových stránek, chemické analýzy, chemický výzkum, instalace počítačových programů, inženýrské práce (expertízy), ověřování pravosti uměleckých děl, výzkum (biologický), výzkum (fyzikální), výzkum (geologický), výzkum bakteriologický, výzkum v oblasti chemie, výzkum v oblasti kosmetiky, výzkum v oboru strojírenství, webové stránky (tvorba a správa), zkoušky materiálů; (43) služby zajišťující stravování a nápoje, dočasné ubytování, bufety, hotelové služby, hotely, jídelny a závodní jídelny, prázdninové tábory (ubytovací služby), provoz hotelového ubytování, provozování kempů, restaurace; (45) právní služby, pátrání, bezpečnostní služby pro ochranu majetku a jednotlivců, bezpečnost, detektivní kanceláře, kontrola pro bezpečnostní účely, kontrola zavazadel pro bezpečnostní účely, pátrání po nevěstných osobách, strážní hlídka, vyhledávání informací v oblasti bezpečnosti a o předcích osob, zajišťování ochrany osob, ostraha a ochrana majetku, doprovod, hlídací noční služba, osobní strážce, poradenství v oblasti bezpečnosti, strážní hlídka, ochrana bezpečnosti osob a majetku a veřejného pořádku, předcházení trestné činnosti, zabezpečování úkolů na úseku vnitřního pořádku a bezpečnosti.

(511) 6, 8, 9, 12, 13, 14, 16, 18, 21, 24, 25, 26, 28, 30, 32, 34, 35, 36, 38, 39, 41, 42, 43, 45

(210) O-488103

(111) **322879**

(220) 19.08.2011

(151) 25.01.2012

(540)



(730) Česká republika - Ministerstvo vnitra, Nad Štolou 3, Praha 7, 17034, CZ

(510) (6) reklamní a propagační výrobky kovové, botičky kovové na znehynbění kol automobilů, desky pamětní kovové, dopravní značky kovové (s výjimkou světelných a mechanických), držadla kovová, držadla nožů kovová, hřebíky, identifikační štítky kovové, parkovací konstrukce pro jízdní kola, klíče, kontejnery kovové, lahve na stlačený plyn kovové, kovové nádoby (jako obal), poštovní schránky kovové, pouta, reklamní sloupky kovové, sošky z obecných kovů; (8) nářadí a nástroje s ručním pohonem, nože, vidličky a lžice, sečné zbraně, britvy, bodáky, čepele, dýky,

mačety, meče, obušky, otvíráky (neelektrické), policejní obušky, přístroje, šavle, zbraně sečné a bodné; (9) potápěčské masky, potápěčské oděvy, potápěčské přístroje, potápěčské rukavice, pravítka (měřicí nástroje), prevence dopravních nehod (odrazové nášivky na oděvy), přilby ochranné, radary, radiotelefonní zařízení, rychloměry, tachometry, měřiče rychlosti, signalizační zařízení v případě požáru, simulátory řízení a ovládání vozidel, snímače obrazu, skenery, světelná signalizace, blikáče, tachometry, měřiče vzdálenosti pro vozidla, ukazovátka (světelná elektronická), vysílací zařízení, vysílačky, záchranné přístroje a vybavení, záchranné pásy, záchranné vesty, zaměřovací dalekohledy, teleskopy pro střílné zbraně; (12) vozidla, dopravní prostředky pozemní, vzdušné nebo vodní, auta, autobusy, automobily, balóny, bezpečnostní pásy pro sedadla vozidel, bezpečnostní sedačky pro děti, čluny, dálkově řízená vozidla (jiná než hračky), elektromobily, houkačky pro vozidla, jízdní kola, letadla, lodě, motocykly, nákladní auta, padáky, poplašná zabezpečovací zařízení pro vozidla, přívěsný obytný vůz, přívěsy (za vozidla), sportovní auta; (13) střílné zbraně, střelivo (munice) a střely, výbušniny, ohňostroje, kulometry, lovecké střílné zbraně, lučičky spouští zbraní a pušek, mířidla, hledáčky střílných zbraní, munice pro střílné zbraně, munice, střelivo, nábojnice, náboje, nábojnicové pouzdro, nárameníky na zbraně, pažby, pistole (zbraně), plničky nábojnic, plynové zbraně (slzné), pouzdra na pušky, pušky, pyrotechnické výrobky, revolyvery, rozbušky, slzotvorné zbraně, sportovní střílné zbraně, vzduchové pistole (zbraně); (14) amulety, brože, hodinky, spony a jehlice do kravaty, manžetové knoflíky, medaile, medailony, měděné žetony, mince, nádobí stříbrné, nádobí z drahých kovů, náramky, náušnice, odznaky z drahých kovů, ozdobné jehlice, ozdoby (šperky), prsteny, pozlacené výrobky, spony do kravat, špendlíky (šperky), špendlíky do kravat, umělecká díla z drahých kovů; (16) papír, lepenka a výrobky z těchto materiálů, které nejsou zařazeny do jiných tříd, tiskárenské výrobky, fotografie, papírenské zboží, učební a vyučovací pomůcky, plastické obaly, štočky, kancelářské, reklamní a propagační výrobky z papíru, blahopřání, blahopřání hudební, bloky (papírové výrobky), brožury, desky, dopisní papír, etikety, formuláře, fotografie, grafické reprodukcce, grafické znaky, grafiky, gummy na mazání, kancelářské potřeby, karty, knihy, lepenka (výrobky z ní), lepty, listky, mapy, nálepky, noviny, nože na papír, obálky, obaly na spisy, oběžníky, obtisky, oznámení, papír dopisní, papírové ubrusky, páska lepicí, pastelky, pečete, periodika, plakáty, podložky, podušky na razítkování, pohlednice, praporečky, pravítka, prospekty, příručky, publikace, razítka, ročenky, samolepky, štítky pro adresy, těžítka, tikety, tiskopisy, záložky do knih, zpěvníky; (18) kůže, imitace kůže, výrobky z těchto materiálů, kufrů a zavazadel, deštníky, slunečníky, hole, aktovky, batohy, brašny, klíčenky (kožené galanterie), klobouky (kožené krabice na -), náhubky, nášivky v rámci této třídy, obaly na oděvy (cestovní), pásky (kožené), peněženky, postroje, rucksaky, feminky (kožené), sáčky jako obaly (kožené); (21) sklo, porcelán a výrobky z nich; (24) propagační a reklamní výrobky z tkaniny a textilií; (25) oděvy, obuv, kloboučnické zboží, baret, bundy, čapky, klobouky, čelenky, čepice, kabáty, kalhoty, kapuce, kombinézy, kostýmy, obleky, košile, oblečení, pláštěnky, ponožky, prádlo, pulovry, punčocháče, rukavice, saka, uniformy, svetry, bundy sportovní, šály; (26) výšivky, knoflíky, špendlíky; (28) hry, hračky, vánoční ozdoby, autíčka, autíčka na hraní, automobilové modely zmenšené, hry společenské, loutky, míče; (30) cukr, cukrovinky, bonbóny, čaj, čokoláda, mandle, nápoje kávové, kakaové, čokoládové, nápoje nabízí čaje, přísady do nápojů, jiné než esence, žvýkačky; (32) minerální vody, nealkoholické nápoje, nápoje, šťávy ovocné, sirupy; (34) zápalky, křesadla, tabatěrky; (35) propagační činnost, reklama, obchodní administrativa, kancelářské práce, nábor zaměstnanců, personální poradenství, počítačové databáze (překlad a systematizace informací do -), poradenství odborné obchodní, personální, při vedení podniků, v obchodní činnosti, podnikové (obchodní management), průzkum trhu, průzkum veřejného mínění, příprava mezd a výplatních listin, reklama (propagace), reklamní materiály (pronájem, aktualizování, zaslání zákazníkům, rozšiřování zákazníkům) (letáky, prospekty, tisky, vzorky), sekretářské služby, správa hotelů, styky s veřejností, televizní reklama, testování (psychologické) pro výběr zaměstnanců, venkovní reklama, zaměstnanci (nábor); (36) správa, správa majetku, správa nemovitostí; (38) spoje (komunikace), poskytování a zprostředkování informací prostřednictvím sítí elektronických komunikací, elektronická pošta, komunikace (telefonní), mobilní telefony (komunikace), počítačová komunikace, posílání zpráv, přenos faxem, přenos zpráv a obrázků pomocí počítačů, telefonické služby, telekonference; (39) doprava, doručovací služby, kurýrské služby, pronájem parkovacích ploch, přeprava; (41) výchova, vzdělávání, sportovní a kulturní aktivity, internátní školy, konference, muzea, školení (pořádání a řízení), školení, vyučování, školství, tělesná výchova, výcvik, vydávání elektronických knih a časopisů on-line, vydávání knih, vyučování, vzdělávání, živá vystoupení, vydavatelská a nakladatelská činnost; (42) vědecké a technologické služby a související

výzkum a projektování, analytické a výzkumné služby, navrhování a vývoj počítačového hardwaru a softwaru, aktualizace počítačových programů, analýzy chemické, expertízy, hosting webových stránek, chemické analýzy, chemický výzkum, instalace počítačových programů, inženýrské práce (expertízy), ověřování pravosti uměleckých děl, výzkum (biologický), výzkum (fyzikální), výzkum (geologický), výzkum bakteriologický, výzkum v oblasti chemie, výzkum v oblasti kosmetiky, výzkum v oboru strojírenství, webové stránky (tvorba a správa), zkoušky materiálů; (43) služby zajišťující stravování a nápoje, dočasné ubytování, bufety, hotelové služby, hotely, jídelny a závodní jídelny, prázdninové tábory (ubytovací služby), provoz hotelového ubytování, provozování kempů, restaurace; (45) právní služby, pátrání, bezpečnostní služby pro ochranu majetku a jednotlivců, bezpečnost, detektivní kanceláře, kontrola pro bezpečnostní účely, kontrola zavazadel pro bezpečnostní účely, pátrání po nezvěstných osobách, strážní hlídka, vyhledávání informací v oblasti bezpečnosti a o předcích osob, zajišťování ochrany osob, ostraha a ochrana majetku, doprovod, hlídání noční služba, osobní strážce, poradenství v oblasti bezpečnosti, strážní hlídka, ochrana bezpečnosti osob a majetku a veřejného pořádku, předcházení trestné činnosti, zabezpečování úkolů na úseku vnitřního pořádku a bezpečnosti.

- (511) 6, 8, 9, 12, 13, 14, 16, 18, 21, 24, 25, 26, 28, 30, 32, 34, 35, 36, 38, 39, 41, 42, 43, 45
(210) O-488104

- (111) **322880**
(220) 19.08.2011
(151) 25.01.2012
(540)



- (591) Barevná
(730) **Česká republika - Ministerstvo vnitra**, Nad Štolou 3, Praha 7, 17034, CZ
(510) (6) reklamní a propagační výrobky kovové, botičky kovové na znehybnění kol automobilů, desky pamětní kovové, dopravní značky kovové (s výjimkou světelných a mechanických), držadla kovová, držadla nožů kovová, hřebíky, identifikační štítky kovové, parkovací konstrukce pro jízdní kola, klíče, kontejnery kovové, lahve na stlačený plyn kovové, kovové nádoby (jako obal), poštovní schránky kovové, pouta, reklamní sloupky kovové, sošky z obecných kovů; (8) nářadí a nástroje s ručním pohonem, nože, vidličky a lžice, sečné zbraně, břitvy, bodáky, čepele, dýky, mačety, meče, obušky, otvíráky (neelektrické), policejní obušky, přístroje, šavle, zbraně sečné a bodné; (9) potápěčské masky, potápěčské oděvy, potápěčské přístroje, potápěčské rukavice, pravítka (měřicí nástroje), prevence dopravních nehod (odrazové nášivky na oděvy), přílby ochranné, radary, radiotelefonní zařízení, rychloměry, tachometry, měřiče rychlosti, signalizační zařízení v případě požáru, simulátory řízení a ovládání vozidel, snímače obrazu, skenery, světelná signalizace, blikáče, tachometry, měřiče vzdálenosti pro vozidla, ukazovátko (světelná elektronická), vysílací zařízení, vysílačky, záchranné přístroje a vybavení, záchranné pásy, záchranné vesty, zaměřovací dalekohledy, teleskopy pro střelné zbraně; (12) vozidla, dopravní prostředky pozemní, vzdušné nebo vodní, auta, autobusy, automobily, balóny, bezpečnostní pásy pro sedadla vozidel, bezpečnostní sedačky pro děti, čluny, dálkově řízená vozidla (jiná než hračky), elektromobily, houkačky pro vozidla, jízdní kola, letadla, lodě, motocykly, nákladní auta, padáky, poplašná zabezpečovací zařízení pro vozidla, přívěsný obytný vůz, přívěsy (za vozidla), sportovní auta; (13) střelné zbraně, střelivo (munice) a střely, výbušniny, ohňostroje, kulometry, lovecké střelné zbraně, lučičky spouští zbraní a pušek, mířidla, hledáčky střelných zbraní, munice pro střelné zbraně, munice, střelivo, nábojnice, náboje, nábojnicové pouzdro, nárameníky na zbraně, pažby, pistole (zbraně), plničky nábojnic, plynové zbraně (slzné), pouzdra na pušky, pušky, pyrotechnické výrobky, revolvery, rozbušky, slzotvorné zbraně, sportovní střelné zbraně, vzduchové pistole (zbraně); (14) amulety, brože, hodinky, spony a jehlice do kravaty, manžetové knoflíky, medaile, medailony, měděné žetony, mince, nádobí stříbrné, nádobí z drahých kovů,

náramky, náušnice, odznaky z drahých kovů, ozdobné jehlice, ozdoby (šperky), prsteny, pozlacené výrobky, spony do kravat, špendlíky (šperky), špendlíky do kravat, umělecká díla z drahých kovů; (16) papír, lepenka a výrobky z těchto materiálů, které nejsou zařazeny do jiných tříd, tiskárenské výrobky, fotografie, papírenské zboží, učební a vyučovací pomůcky, plastické obaly, štočky, kancelářské, reklamní a propagační výrobky z papíru, blahopřání, blahopřání hudební, bloky (papírníkové výrobky), brožury, desky, dopisní papír, etikety, formuláře, fotografie, grafické reprodukcce, grafické znaky, grafiky, gummy na mazání, kancelářské potřeby, karty, knihy, lepenka (výrobky z ní), lepty, lístky, mapy, nálepky, noviny, nože na papír, obálky, obaly na spisy, oběžníky, obtisky, oznámení, papír dopisní, papírové ubrusky, páska lepicí, pastelky, pečeti, periodika, plakáty, podložky, podušky na razítkování, pohlednice, praporečky, pravítka, prospekty, příručky, publikace, razítka, ročenky, samolepky, štítky pro adresy, těžítka, tikety, tiskopisy, záložky do knih, zpěvníky; (18) kůže, imitace kůže, výrobky z těchto materiálů, kufry a zavazadla, deštníky, slunečníky, hole, aktovky, batohy, brašny, klíčenky (kožené galanterie), klobouky (kožené krabice na -), náhubky, nášivky v rámci této třídy, obaly na oděvy (cestovní), pásky (kožené), peněženky, postroje, rukavice, féminky (kožené), sáčky jako obaly (kožené); (21) sklo, porcelán a výrobky z nich; (24) propagační a reklamní výrobky z tkaniny a textilií; (25) oděvy, obuv, kloboučnické zboží, barety, bundy, čapky, klobouky, čelenky, čepice, kabáty, kalhoty, kapuce, kombinézy, kostýmy, obleky, košile, oblečení, pláštěnky, ponožky, prádlo, pulovry, punčocháče, rukavice, saka, uniformy, svetry, bundy sportovní, šály; (26) výšivky, knoflíky, špendlíky; (28) hry, hračky, vánoční ozdoby, autička, autička na hraní, automobilové modely zmenšené, hry společenské, loutky, míče; (30) cukr, cukrovinky, bonbóny, čaj, čokoláda, mandle, nápoje kávové, kakaové, čokoládové, nápoje nabízí čaje, přísady do nápojů, jiné než esence, žvýkačky; (32) minerální vody, nealkoholické nápoje, nápoje, šťávy ovocné, sirupy; (34) zápalky, křesadla, tabatěrky; (35) propagační činnost, reklama, obchodní administrativa, kancelářské práce, nábor zaměstnanců, personální poradenství, počítačové databáze (překlad a systematizace informací do -), poradenství odborné obchodní, personální, při vedení podniků, v obchodní činnosti, podnikové (obchodní management), průzkum trhu, průzkum veřejného mínění, příprava mezd a výplatních listin, reklama (propagace), reklamní materiály (pronájem, aktualizování, zasílání zákazníkům, rozšiřování zákazníkům) (letáky, prospekty, tisky, vzorky), sekretářské služby, správa hotelů, styky s veřejností, televizní reklama, testování (psychologické) pro výběr zaměstnanců, venkovní reklama, zaměstnanci (nábor); (36) správa, správa majetku, správa nemovitostí; (38) spoje (komunikace), poskytování a zprostředkování informací prostřednictvím sítí elektronických komunikací, elektronická pošta, komunikace (telefonní), mobilní telefony (komunikace), počítačová komunikace, posílání zpráv, přenos faxem, přenos zpráv a obrázků pomocí počítačů, telefonické služby, telekonference; (39) doprava, doručovací služby, kurýrské služby, pronájem parkovacích ploch, přeprava; (41) výchova, vzdělávání, sportovní a kulturní aktivity, internální školy, konference, muzea, školení (pořádání a řízení), školení, vyučování, školství, tělesná výchova, výcvik, vydávání elektronických knih a časopisů on-line, vydávání knih, vyučování, vzdělávání, živá vystoupení, vydavatelská a nakladatelská činnost; (42) vědecké a technologické služby a související výzkum a projektování, analytické a výzkumné služby, navrhování a vývoj počítačového hardwaru a softwaru, aktualizace počítačových programů, analýzy chemické, expertízy, hosting webových stránek, chemické analýzy, chemický výzkum, instalace počítačových programů, inženýrské práce (expertízy), ověřování pravosti uměleckých děl, výzkum (biologický), výzkum (fyzikální), výzkum (geologický), výzkum bakteriologický, výzkum v oblasti chemie, výzkum v oblasti kosmetiky, výzkum v oboru strojírenství, webové stránky (tvorba a správa), zkoušky materiálů; (43) služby zajišťující stravování a nápoje, dočasné ubytování, bufety, hotelové služby, hotely, jídelny a závodní jídelny, prázdninové tábory (ubytovací služby), provoz hotelového ubytování, provozování kempů, restaurace; (45) právní služby, pátrání, bezpečnostní služby pro ochranu majetku a jednotlivců, bezpečnost, detektivní kanceláře, kontrola pro bezpečnostní účely, kontrola zavazadel pro bezpečnostní účely, pátrání po nezvěstných osobách, strážní hlídka, vyhledávání informací v oblasti bezpečnosti a o předcích osob, zajišťování ochrany osob, ostraha a ochrana majetku, doprovod, hlídání noční služba, osobní strážce, poradenství v oblasti bezpečnosti, strážní hlídka, ochrana bezpečnosti osob a majetku a veřejného pořádku, předcházení trestné činnosti, zabezpečování úkolů na úseku vnitřního pořádku a bezpečnosti.

- (511) 6, 8, 9, 12, 13, 14, 16, 18, 21, 24, 25, 26, 28, 30, 32, 34, 35, 36, 38, 39, 41, 42, 43, 45
(210) O-488105

(111) **322932**
(220) 06.05.2011
(151) 01.02.2012

(540) **DEMÄNOVKA ELIXÍR ŽIVOTA**

(730) **ST. NICOLAUS - trade, a.s.**, Trnavská cesta 100, Bratislava 82108, SK
(740) Rott, Růžička & Guttman, Patentové, známkové a advokátní kanceláře, JUDr. Vladimír Rott, patentový zástupce, Vyskočilova 1566, Praha 4, Michle, 14000
(510) (33) lihoviny.
(511) 33
(210) O-485507

(111) **322963**
(220) 16.06.2011
(151) 01.02.2012

(540) **ČISTÁ ZÁBAVA**

(730) **ST. NICOLAUS a.s.**, 1. mája 113, 031 28 Liptovský Mikuláš, SK
(740) Rott, Růžička & Guttman, Patentové, známkové a advokátní kanceláře, JUDr. Vladimír Rott, patentový zástupce, Vyskočilova 1566, Praha 4, Michle, 14000
(510) (33) lihoviny.
(511) 33
(210) O-486586

(111) **323201**
(220) 14.06.2011
(151) 15.02.2012
(540)

smartload

(591) Barevná
(730) **Alliance Laundry CE s.r.o.**, Místecká 1116, Příbor, 74258, CZ
(740) Všetěčka Zelený Švorčík a partneři, advokátní a patentová kancelář, JUDr. Pavel Zelený, advokát, Hálkova 1406/2, Praha 2, Nové Město, 12000
(510) (7) sušičky na prádlo, pračky na prádlo, kombinované sušičky a pračky na prádlo, žehlicí stroje; (9) software pro ovládání programů praček a sušiček prádla; (11) sušičky prádla elektrické.
(511) 7, 9, 11
(210) O-486484

(111) **323265**
(220) 01.02.2011
(151) 22.02.2012
(540)

Euro Jazz

(730) **Český rozhlas**, Vinohradská 12, Praha 2, 12099, CZ
(510) (35) propagace, zejména prostřednictvím rozhlasového vysílání; (38) provozování rozhlasového vysílání, též prostřednictvím Internetu, provozování webových stránek; (42) tvorba a správa webových stránek, souvisejících s rozhlasovým vysíláním.
(511) 35, 38, 42
(210) O-482818

(111) **323312**
(220) 22.06.2011
(151) 22.02.2012
(540)

Muzeum 3000

(730) **Národní muzeum**, Václavské náměstí 1700/68, Praha 1, Nové Město, 11000, CZ
(510) (35) organizování komerčních nebo reklamních výstav, styky s veřejností, reklamní agentury, poradenské služby v oblasti řízení, řízení obchodní nebo podnikatelské, reklama (propagace); (38) počítačová komunikace; (39) organizování exkurzí; (41) informace o možnostech rozptýlení, informace o možnostech zábavy, provozování muzea, organizování kulturních nebo vzdělávacích výstav, organizování a vedení konferencí.
(511) 35, 38, 39, 41
(210) O-486718

(111) **323348**
(220) 19.07.2011
(151) 22.02.2012
(540)



(591) Barevná
(730) **Lagardere Travel Retail, a.s.**, Nám. M.Poštové 854/3, Beroun, Beroun-Město, 26601, CZ
(740) Weinhold Legal, v.o.s. advokátní kancelář, Mgr. Ing. Martin Lukáš, Na Florenci 2116/15, Praha 1, 11000
(510) (43) rychlé občerstvení, bufet, kavárna, restaurace.
(511) 43
(210) O-487261

(111) **323352**
(220) 20.07.2011
(151) 22.02.2012
(540)



(591) Barevná
(730) **ST. NICOLAUS a.s.**, 1. mája 113, Liptovský Mikuláš, SK
(740) Rott, Růžička & Guttman, Patentové, známkové a advokátní kanceláře, JUDr. Vladimír Rott, patentový zástupce, Vyskočilova 1566, Praha 4, Michle, 14000
(510) (33) lihoviny.
(511) 33
(210) O-487298

(111) **323529**
(220) 01.08.2011
(151) 29.02.2012
(540)

Don Peppe

(730) **FrostFood a.s.**, Kasárna č. ev. 41, Rokytnice v Orlických horách, 51761, CZ
(510) (30) mouka a přípravky z obilnin; (31) výrobky zemědělské.

(511) 30, 31
(210) O-487605

(111) **323681**
(220) 08.03.2011
(151) 14.03.2012
(540)



(730) **VASUS Contact s.r.o.**, Rybníček 58, Brada-Rybníček, 50601, CZ
(740) Pavel Reichel a kol., Ing. Pavel Reichel, Lopatecká 14, Praha 4, 14700
(510) (35) zprostředkování v oblasti obchodu s počítačovým hardware a software a Internetu, reklama, inzerce, propagace, marketing, obchodní poradenství, poskytování obchodních a podnikatelských informací, reklama a marketing prostřednictvím Internetu, provozování virtuálních obchodních středisek na Internetu v oblasti počítačového hardware a software, elektronické přijímání objednávek zboží, organizování prodeje a zpracování příslušných plateb; (42) návrh, vývoj a tvorba počítačového hardware a software a odborné poradenství v této oblasti, počítačová grafika, návrhy a realizace grafického designu a webdesignu, jeho programování, bezpečnostní a rychlostní optimalizace, zajištění přenositelnosti, vytváření WWW stránek pro Internet, navrhování designu tiskovin.
(511) 35, 42
(210) O-483857

(111) **324067**
(220) 10.06.2011
(151) 04.04.2012
(540)

(730) **DAPI, s.r.o.**, Kubelíkova 1224/42, Praha 3, Žižkov, 13000, CZ
(740) PROPATENT, Ing. Vlasta Sedláčková, patentový zástupce, Pod Pekařkou 107/1, Praha 4, Podolí, 14700
(510) (14) bižuterie, hodinky, klenoty; (16) výrobky z papíru, tiskoviny, letáky, kancelářské výrobky, tužky, pera, propisovačky, igelitové propagační tašky, fotografie; (18) výrobky z kůže a z imitace kůže, kabelky, peněženky, kufry, tašky, deštníky, slunečníky, hole, kožené oděvní doplňky; (24) ubrusy, ručníky, povlečení, tkaniny a textilní výrobky; (25) obuv, oděvy, pokrývky hlavy; (35) marketing, import, export, propagace, reklama, zprostředkování obchodní činnosti pro výše uvedené výrobky ve třídách 14, 16, 18, 24 a 25.
(511) 14, 16, 18, 24, 25, 35
(210) O-486426

(111) **324081**
(220) 28.07.2011
(151) 04.04.2012
(540)



(730) **Česká republika - Ministerstvo práce a sociálních věcí**, Na Poříčním právu 376/1, Praha 2, 12801, CZ
(510) (9) nahrané a nenahrané nosiče obrazu a zvuku všeho druhu spadající do této třídy; (16) tiskoviny, propagační materiály spadající do této třídy, propagační tiskoviny, plakáty, katalogy, fotografie, neperiodický tisk, programy, bulletiny, drobné propagační předměty spadající do této třídy, tužky, zápisníky, metodické dokumenty přihlašovatele; (35) reklamní a propagační činnost pro humánní a charitativní aktivity; (36) organizování veřejné finanční sbírky; (38) telekomunikace, rozhlasové vysílání, televizní vysílání, vysílání kabelové televize, komunikace prostřednictvím mobilních telefonů, počítačová komunikace, komunikace pomocí počítačových terminálů, přenašení pomocí satelitních družic, agentury tiskové, pronájem zařízení pro přenos informací, přenos zpráv a obrazových informací pomocí počítače, šíření informací prostřednictvím Internetu, přenos faxem, telexové služby; (41) organizování kulturních nebo vzdělávacích výstav, elektronické publikování, poskytování on-line elektronických publikací a databází, digitální zpracování obrazu, půjčování rozhlasových a televizních přijímačů, školení, výroba televizních programů, vydávání elektronických knih a časopisů on-line, výchovná a vzdělávací činnost, organizování kulturních a vzdělávacích akcí, organizování a vedení seminářů a konferencí, pronájem audionahrávek, poskytování podpory činností zvyšujícím úroveň vzdělávání, výchovy a sociální adaptace dětí, výchovná a vzdělávací péče o děti, nacházející se v životně velmi obtížných situacích, osvětová činnost ve výše uvedených oborech; (43) ubytovací zařízení pro delší pobyt dětí (provoz), provoz ústavních zařízení s péčí o postižené, zanedbávané a týrané děti spadající do této třídy, péče o děti, nacházející se v životně velmi obtížných situacích v rámci ubytovacích a stravovacích služeb, osvětová činnost ve výše uvedených oborech; (44) zdravotní péče pro postižené, zanedbávané a týrané děti, zdravotní péče o děti, nacházející se v životně velmi obtížných situacích, poskytování humanitární podpory fyzicky a mentálně postiženým dětem ke zlepšení zdravotního stavu deprivovaných dětí, zřízení a provozování krizového centra pro děti a adolescenty, zřízení telefonní linky bezpečí (lékařská pomoc), osvětová činnost ve výše uvedených oborech; (45) zprostředkování osvojení dětí a náhradní rodinné péče, provozování integrovaných záchranných systémů zahrnující komplexní zdravotní a sociální péči pro postižené, zanedbávané a týrané děti, poskytování humanitární a charitativní pomoci, podpora aktivit, jejichž cílem je pomoc člověku v nouzi, zejména opuštěným, ohroženým dětem, pěstounským rodinám, podpora projektů humanitárního, sociálního, kulturního a jiného společensky prospěšného zaměření se zřetelem na děti v agendě sociálně-právní ochrany, transformace systému péče o ohrožené děti, provozování orgánů sociálně-právní ochrany dětí, osvětová činnost ve výše uvedených oborech.
(511) 9, 16, 35, 36, 38, 41, 43, 44, 45
(210) O-487482

(111) 324278
(220) 11.07.2011
(151) 25.04.2012
(540)



horsevets

(730) Seitl Martin MVDr., Žireč 56, Dvůr Králové nad Labem, 54404, CZ
(510) (43) služby zajišťující stravování a nápoje, dočasné ubytování, zvířata (opatrování v penzionech); (44) fyzioterapie, chov zvířat, kliniky nebo sanatoria (soukromé), veterinární pomoc, umělé oplodňování.
(511) 43, 44
(210) O-487079

(111) 324452
(220) 18.11.2011
(151) 25.04.2012
(540)



(591) Barevná
(730) CECH MECHANICKÝCH ZÁMKOVÝCH SYSTÉMŮ ČESKÉ REPUBLIKY, Na vršku 67, Klecany, 25067, CZ
(510) (35) propagační činnost, reklama, pomoc při řízení obchodní činnosti, obchodní administrativy, kancelářské práce; (37) stavebnictví, opravy, instalační služby; (45) právní služby, bezpečnostní služby pro ochranu majetku a jednotlivců, osobní a sociální služby poskytované ostatními za účelem uspokojování potřeb jednotlivců.
(511) 35, 37, 45
(210) O-490419

(111) 324603
(220) 01.02.2011
(151) 09.05.2012
(540)

BRÁNA DO ČECH

(730) Ústecký kraj, Velká Hradební 3118/48, Ústí nad Labem, Ústí nad Labem-centrum, 40001, CZ
(740) Mgr. Jitka Vejražková, patentový zástupce, Pod Harfou 938/58, Praha 9, Vysočany, 19000
(510) (35) inzertní, propagační a reklamní činnost v rámci této třídy, zejména propagace regionálního turistického ruchu, výstavy k reklamním a obchodním účelům, tvorba a publikace reklamních textů tematicky zaměřených na turistický ruch, zaslání reklamních a propagačních materiálů, pronájem reklamních ploch, marketing, poradenství v obchodní činnosti, maloobchod a velkoobchod s výrobky uvedenými ve třídách 1-12, 14-34, turistickými známkami, drobnými dárkovými a upomínkovými předměty zaměřenými na podporu regionálního turistického ruchu, keramickými předměty, hrnky, oděvy a nosiči informací; (38) provozování internetového portálu, zejména v oblasti podpory regionálního turistického ruchu, vzdělávání, šíření elektronických časopisů, informací, elektronických periodik a knih v elektronické podobě, počítačová komunikace; (39) služby v oblasti cestování a turistiky, poskytování informací v oblasti turistického regionálního ruchu, informace o možnostech turistických zajímavostí, výletů, tras, prohlídek, exkurzí, výstav, koncertů, pamětihodností, pochodů a turistických zajímavostí,

organizování a zprostředkování výletních tras, exkurzí, zájezdů, pořádání tematických zájezdů, organizování a zprostředkování turistických akcí, organizování prohlídek pamětihodností, muzeí, zámků, doprava, služby spojené s regionálním rozvojem turistiky a cestovního ruchu, konzultační činnost a poradenská činnost v oblasti turistiky, průvodcovské služby, organizování výletů, exkurzí, turistických pochodů všeho druhu, rezervace cestovních a turistických pobytů, zájezdů.

(511) 35, 38, 39
(210) O-482863

(111) 325054
(220) 23.05.2011
(151) 30.05.2012
(540)

TŘEBOVICKÝ KOLÁČ

(730) Slezský soubor Heleny Salichové z.s., Studentská 1770/1, Ostrava, Poruba, 70800, CZ
(740) Patentová a známková kancelář, Ing. Kateřina Gregorová, Jiráskovo náměstí 159/10, Ostrava, Moravská Ostrava, 70800
(510) (9) kompaktní disky (audio-video), CD, DVD a jiné nosiče dat nahané, elektronické publikace (s možností stažení), diapozitivy; (16) letáky, fotografie, plakáty, brožury, reklamní tiskoviny a jiné tiskoviny neperiodické i periodické, papírové vstupenky, samolepky, nálepky, papírové štítky, papírové ubrusy a ubrousky, papírové sáčky, papírové tašky, plastické obaly na zboží nezařazené do jiných tříd, psací potřeby, papírnické zboží spadající do této třídy; (25) trička, mikiny, pláště, kroje, zástěry a jiné oděvy, šátky, čelenky, kšiltovky, klobouky a jiné pokrývky hlavy, trepky; (30) koláče, jemné pečivo, pečivo, perníky, cukrovinky, káva, kávové náhražky, čaj, kakao, nápoje na bázi kávy, kakaa nebo čaje, potraviny na bázi obilovin, koření, zmrzlina; (35) služby v oblasti reklamy, služby umělecké agentury, pronájem reklamních ploch, reklama on-line, organizace a pořádání výstav ke komerčním účelům, předvádění (služby modelů), styky s veřejností, venkovní reklama, průzkum veřejného mínění, vyhledávání sponzorů; (41) organizace a pořádání festivalů, organizace a pořádání koncertů, organizace představení (manažerské služby), organizace a pořádání kulturních nebo sportovních soutěží, divadelní představení, předvádění lidových řemesel, šerm (předvádění), fotografování, informace o možnostech rozptýlení (zábavy), informace o výchově a vzdělávání, karaoke, taneční zábavy, náboženská výchova, vzdělávací a kulturní akce (organizace, pořádání), organizování kulturních a vzdělávacích výstav, služby poskytované orchestry, poskytování on-line elektronických publikací (bez možnosti stažení), pronájem dekorací, provozování sportovních zařízení, předprodej vstupenek, služby v oblasti zábavy, živá představení, organizace živých vystoupení, vzdělávání, služby zábavního parku, zprostředkování výše uvedených služeb; (42) hosting webových stránek, pronájem webových serverů, tvorba a správa webových stránek pro 3 osoby, umístování webových stránek.
(511) 9, 16, 25, 30, 35, 41, 42
(210) O-485861

(111) 325073
(220) 10.08.2011
(151) 30.05.2012
(540)



(730) Pearsceuticals AG, Hostattweg 2, Hergiswil (Kanton Nidwalden), CH
(740) JUDr. Vladimír Čížek, advokát, Jindřišská 937/16, Praha 1, Nové Město, 11000
(510) (16) tištěné materiály, brožury, katalogy; (35) maloobchod, velkoobchod a internetový obchod se zbožím uvedeným ve třídách 3, 5, 9, 10, 16, 28, 29, 30, 31, 35, 39, 44, dodavatelské služby pro třetí osoby (nákup výrobků a služeb pro jiné podniky), reklama a propagace; (38) shromažďování, zpracování a poskytování informačních služeb na Internetu, poskytování

přístupu k on-line informačním službám; (39) balení a zaslání zboží; (44) lékárenství, provozování lékárny, poradenství ve farmaci.

(511) 16, 35, 38, 39, 44
(210) O-487844

(111) **325132**
(220) 05.10.2011
(151) 30.05.2012
(540)



(730) **TOP TIME a.s.**, Koněvova 2660/141, Praha 3, 13000, CZ
(740) Bird & Bird s.r.o. advokátní kancelář, JUDr. Kateřina Floriánová, advokátka, Na příkopě 583/15, Praha 1, Staré Město, 11000
(510) (6) obecné kovy a jejich slitiny, kovové výrobky, které nejsou uvedeny v jiných třídách, umělecká díla z kovu; (35) provozování sítě maloobchodních prodejen v oblasti spotřebního zboží a módních doplňků, řízení činnosti sítě obchodů; (37) opravy, servisní a opravářské služby.
(511) 6, 35, 37
(210) O-489207

(111) **325392**
(220) 07.11.2011
(151) 06.06.2012
(540)



(730) **Český rozhlas**, Vinohradská 12, Praha 2, 12099, CZ
(510) (9) nahrané a nenahrané nosiče záznamů zvuku a obrazu; (16) propagační tiskoviny, zejména katalogy, prospekty, plakáty, fotografie, knihy, časopisy, periodické a neperiodické tiskoviny; (35) propagační činnost, reklama, zejména prostřednictvím rozhlasového vysílání; (38) provozování rozhlasového vysílání; (41) činnost vzdělávací, zábavná a vyučovací, pořádání koncertů, agenturní činnost v oblasti umění a kultury, pořádání hudebních soutěží, tvorba rozhlasových programů, rozhlasové zpravodajství, publicistika; (42) tvorba a provozování webových stránek.
(511) 9, 16, 35, 38, 41, 42
(210) O-490057

(111) **325471**
(220) 07.12.2011
(151) 06.06.2012
(540)

EverWhere

(730) **EverWhere s.r.o.**, Bartoškova 1448/26, Praha 4, Nusle, 14000, CZ
(510) (35) fakturace, organizování výstav (komerčních nebo reklamních), pořádání veletrhů pro reklamní a obchodní účely, pronájem reklamních ploch, předvádění (služby modelek) pro reklamní účely a podpora prodeje, psaní reklamních textů, reklama, služby v oblasti grafické úpravy pro reklamní účely, studie (marketingové-), vyhledávání sponzorů, zaslání reklamních materiálů zákazníkům; (41) agentury (umělecké módní), filmová tvorba, filmové projekce, fotografování, klubové služby (výchovně-zábavné), konference (organizování a vedení), kongresy (organizování a vedení), nahrávací studia (služby), noční kluby, organizace

a pořádání koncertů, organizování kulturních nebo vzdělávacích výstav, organizování plesů, organizování představení (manažerské služby), plánování a organizování večírků, pořádání a řízení pracovních setkání (školení), pronájem dekorací, psaní textů (jiných než reklamních), půjčování videokamer, reportérské služby, služby v oblasti grafické úpravy, jiné než pro reklamní účely, texty (zveřejňování-), kromě reklamních, zábava, pobavení, živé představení, živé vystoupení (organizování-); (42) grafický design.

(511) 35, 41, 42
(210) O-490929

(111) **325657**
(220) 13.10.2011
(151) 20.06.2012

(540) **Český rozhlas 1 - Radiožurnál: Vědět víc**

(730) **Český rozhlas**, Vinohradská 12, Praha 2, 12099, CZ
(510) (35) propagační činnost, reklama, zejména prostřednictvím rozhlasového vysílání; (38) provozování rozhlasového vysílání, provozování webových stránek; (42) tvorba a správa webových stránek, souvisejících s rozhlasovým vysíláním.
(511) 35, 38, 42
(210) O-489411

(111) **325743**
(220) 14.12.2011
(151) 20.06.2012
(540)

OIKOS

(730) **COMPAGNIE GERVAIS DANONE**, 17, boulevard Haussmann, 75009 Paris, FR
(740) Rott, Růžička & Guttman a spol., Vyskočilova 1566, Praha 4, Michle, 14000
(510) (29) mléko, sušené mléko, krystalizované, ochucené a šlehané mléko, mléčné výrobky, zejména mléčné dezerty, jogurty, jogurtové nápoje, tvarohové sýry, přírodní nebo ochucené nápoje složené hlavně z mléka nebo z mléčných výrobků, mléčné nápoje připravené hlavně z mléka, mléčné nápoje obsahující ovoce, kvašené přírodní či ochucené mléčné výrobky.
(511) 29
(210) O-491128

(111) **326304**
(220) 07.12.2011
(151) 18.07.2012
(540)



(730) **GIST, s.r.o.**, Collinova 421, Hradec Králové, 50003, CZ
(740) Ing. Jarmila Javoříková, Slunečná 4566, Zlín, 76005
(510) (9) počítače a přístroje pro zpracování informací, počítačové programy (software), informační, komunikační a řídicí/operační počítačové systémy, počítačové a telekomunikační sítě a technologie, příslušenství k počítačové technice spadající do této třídy, monitory, displeje, čipy, procesory, tiskárny, modemy, myši, klávesnice, baterie a akumulátory, elektronické nosiče dat - paměťová média všeho druhu, přístroje pro měření, vážení, kontrolu a signalizaci, telekomunikační přístroje, optické, filmové a fotografické přístroje, přístroje pro záznam, převod a reprodukci zvuku a obrazu, audio-video přístroje, přístroje pro čtení dat a identifikaci, přístroje a zařízení pro vedení, výrobu, přepínání, přeměnu, akumulaci, regulaci nebo řízení elektrického proudu, elektro součástky spadající do této třídy, elektroinstalací materiály, komponenty počítačových sítí, elektrické vodiče-kabely všeho druhu, strukturované kabeláže, ochranné pomůcky pro oblast elektro, součásti a náhradní díly k uvedeným přístrojům a zařízením

spadající do této třídy; (35) poradenské činnosti v oblasti ekonomiky a obchodu, činnost ekonomických a organizačních poradců, obchodní management, obchodní strategie a plánování, poradenství v oblasti řízení podniku a provozně-ekonomických otázkách, zprostředkování obchodních záležitostí, průzkum a analýza trhů, personální poradenství, automatizované i ruční zpracování dat, statistické zpracování dat, služby databank, správa, prodej a pronájem obchodních dat, poskytování obchodních informací, kancelářské administrativní služby, reklamní a marketingové činnosti, předvádění výrobků, pronájem reklamní plochy, organizování a pořádání reklamních akcí, maloobchodní, velkoobchodní a elektronický prodej výpočetní techniky, telekomunikační techniky, spotřební elektroniky, počítačových programů (software) a informačních systémů nebo technologií; (38) počítačová komunikace - elektronický přenos dat a informací, elektronická pošta, pronájem telekomunikační techniky a zařízení pro přenos dat a informací, telekomunikační služby, poskytování telekomunikačních přípojení k počítačovým sítím, poskytování informací a poradenství v oblasti elektronického přenosu dat; (42) tvorba počítačových programů, tvorba řídicích, informačních a komunikačních systémů, činnosti programátorů - programování počítačů, kontrola software, počítačové analýzy, kopírování software, výzkum a vývoj software, informačních systémů a technologií, programování průmyslových strojů, poradenství a konzultace v oblasti počítačové techniky, informatiky, programování a informačních systémů, pronájem počítačové techniky a software, tvorba internetových stránek, webhosting, projektová a inženýrská činnost v průmyslu, průmyslový design, měřicí, zkušební, kontrolní a testovací činnosti.

(511) 9, 35, 38, 42
(210) O-490955

(111) **326305**
(220) 07.12.2011
(151) 18.07.2012
(540)

GiST
■ Consulting

(730) **GiST, s.r.o.**, Collinova 421, Hradec Králové, 50003, CZ
(740) Ing. Jarmila Javoříková, Slunečná 4566, Zlín, 76005
(510) (9) počítače a přístroje pro zpracování informací, počítačové programy (software), informační, komunikační a řídicí/operační počítačové systémy, počítačové a telekomunikační sítě a technologie, příslušenství k počítačové technice spadající do této třídy, monitory, displeje, čipy, procesory, tiskárny, modemy, myši, klávesnice, baterie a akumulátory, elektronické nosiče dat - paměťová média všeho druhu, přístroje pro měření, vážení, kontrolu a signalizaci, telekomunikační přístroje, optické, filmové a fotografické přístroje, přístroje pro záznam, převod a reprodukci zvuku a obrazu, audio-video přístroje, přístroje pro čtení dat a identifikaci, přístroje a zařízení pro vedení, výrobu, přepínání, přeměnu, akumulaci, regulaci nebo řízení elektrického proudu, elektročástky spadající do této třídy, elektroinstalační materiály, komponenty počítačových sítí, elektrické vodiče-kabely všeho druhu, strukturované kabeláže, ochranné pomůcky pro oblast elektro, součásti a náhradní díly k uvedeným přístrojům a zařízením spadající do této třídy; (35) poradenské činnosti v oblasti ekonomiky a obchodu, činnost ekonomických a organizačních poradců, obchodní management, obchodní strategie a plánování, poradenství v oblasti řízení podniku a provozně-ekonomických otázkách, zprostředkování obchodních záležitostí, průzkum a analýza trhů, personální poradenství, automatizované i ruční zpracování dat, statistické zpracování dat, služby databank, správa, prodej a pronájem obchodních dat, poskytování obchodních informací, kancelářské administrativní služby, reklamní a marketingové činnosti, předvádění výrobků, pronájem reklamní plochy, organizování a pořádání reklamních akcí, maloobchodní, velkoobchodní a elektronický prodej výpočetní techniky, telekomunikační techniky, spotřební elektroniky, počítačových programů (software) a informačních systémů nebo technologií; (38) počítačová komunikace - elektronický přenos dat a informací, elektronická pošta, pronájem telekomunikační techniky a zařízení pro přenos dat a informací, telekomunikační služby, poskytování telekomunikačních přípojení k počítačovým sítím, poskytování informací a poradenství v oblasti elektronického přenosu dat; (42) tvorba počítačových programů, tvorba řídicích, informačních a komunikačních systémů, činnosti programátorů - programování počítačů, kontrola software, počítačové analýzy, kopírování software, výzkum a vývoj software, informačních systémů a technologií, programování průmyslových strojů, poradenství a konzultace v oblasti počítačové techniky, informatiky, programování a informačních systémů, pronájem počítačové techniky a software, tvorba internetových stránek, webhosting, projektová a inženýrská činnost v průmyslu, průmyslový design, měřicí, zkušební, kontrolní a testovací činnosti.

zařízení pro přenos dat a informací, telekomunikační služby, poskytování telekomunikačních přípojení k počítačovým sítím, poskytování informací a poradenství v oblasti elektronického přenosu dat; (42) tvorba počítačových programů, tvorba řídicích, informačních a komunikačních systémů, činnosti programátorů - programování počítačů, kontrola software, počítačové analýzy, kopírování software, výzkum a vývoj software, informačních systémů a technologií, programování průmyslových strojů, poradenství a konzultace v oblasti počítačové techniky, informatiky, programování a informačních systémů, pronájem počítačové techniky a software, tvorba internetových stránek, webhosting, projektová a inženýrská činnost v průmyslu, průmyslový design, měřicí, zkušební, kontrolní a testovací činnosti.

(511) 9, 35, 38, 42
(210) O-490956

(111) **326306**
(220) 07.12.2011
(151) 18.07.2012
(540)

GiST
■ Controlling

(730) **GiST, s.r.o.**, Collinova 421, Hradec Králové, 50003, CZ
(740) Ing. Jarmila Javoříková, Slunečná 4566, Zlín, 76005
(510) (9) počítače a přístroje pro zpracování informací, počítačové programy (software), informační, komunikační a řídicí/operační počítačové systémy, počítačové a telekomunikační sítě a technologie, příslušenství k počítačové technice spadající do této třídy, monitory, displeje, čipy, procesory, tiskárny, modemy, myši, klávesnice, baterie a akumulátory, elektronické nosiče dat - paměťová média všeho druhu, přístroje pro měření, vážení, kontrolu a signalizaci, telekomunikační přístroje, optické, filmové a fotografické přístroje, přístroje pro záznam, převod a reprodukci zvuku a obrazu, audio-video přístroje, přístroje pro čtení dat a identifikaci, přístroje a zařízení pro vedení, výrobu, přepínání, přeměnu, akumulaci, regulaci nebo řízení elektrického proudu, elektročástky spadající do této třídy, elektroinstalační materiály, komponenty počítačových sítí, elektrické vodiče-kabely všeho druhu, strukturované kabeláže, ochranné pomůcky pro oblast elektro, součásti a náhradní díly k uvedeným přístrojům a zařízením spadající do této třídy; (35) poradenské činnosti v oblasti ekonomiky a obchodu, činnost ekonomických a organizačních poradců, obchodní management, obchodní strategie a plánování, poradenství v oblasti řízení podniku a provozně-ekonomických otázkách, zprostředkování obchodních záležitostí, průzkum a analýza trhů, personální poradenství, automatizované i ruční zpracování dat, statistické zpracování dat, služby databank, správa, prodej a pronájem obchodních dat, poskytování obchodních informací, kancelářské administrativní služby, reklamní a marketingové činnosti, předvádění výrobků, pronájem reklamní plochy, organizování a pořádání reklamních akcí, maloobchodní, velkoobchodní a elektronický prodej výpočetní techniky, telekomunikační techniky, spotřební elektroniky, počítačových programů (software) a informačních systémů nebo technologií; (38) počítačová komunikace - elektronický přenos dat a informací, elektronická pošta, pronájem telekomunikační techniky a zařízení pro přenos dat a informací, telekomunikační služby, poskytování telekomunikačních přípojení k počítačovým sítím, poskytování informací a poradenství v oblasti elektronického přenosu dat; (42) tvorba počítačových programů, tvorba řídicích, informačních a komunikačních systémů, činnosti programátorů - programování počítačů, kontrola software, počítačové analýzy, kopírování software, výzkum a vývoj software, informačních systémů a technologií, programování průmyslových strojů, poradenství a konzultace v oblasti počítačové techniky, informatiky, programování a informačních systémů, pronájem počítačové techniky a software, tvorba internetových stránek, webhosting, projektová a inženýrská činnost v průmyslu, průmyslový design, měřicí, zkušební, kontrolní a testovací činnosti.

(511) 9, 35, 38, 42
(210) O-490957

(111) **326313**
(220) 28.12.2011
(151) 18.07.2012

(540) **Pyrotechnický odbor PČR**

(730) Česká republika - Ministerstvo vnitra, Nad Štolou 3, Praha 7, 17034, CZ

(510) (6) reklamní a propagační výrobky kovové, botičky kovové na znehybnění kol automobilů, desky pamětní (kovové), dopravní značky (kovové), držadla (kovová), držadla nožů (kovová), hřebíky, identifikační štítky (kovové), klíče, kontejnery (kovové), nádoby (jako obal) (kovové), poštovní schránky (kovové), pouta, reklamní sloupce (kovové), sošky z obecných kovů; (8) nářadí a nástroje s ručním pohonem, nože, vidličky a lžice, sečné zbraně, břitvy, bodáky, čepele, dýky, mačety, meče, obušky, otvíráky konzerv (neelektrické), policejní obušky, přístroje, šavle, zbraně sečné a bodné; (9) potápěčské masky, potápěčské oděvy, potápěčské přístroje, potápěčské rukavice, pravítka (měřicí nástroje), prevence dopravních nehod (odrazové nášivky na oděvy), přílby ochranné, radary, radiotelefonní zařízení, rychloměry, tachometry, měřiče rychlosti, signalizační zařízení v případě požáru, simulátory řízení a ovládání vozidel, snímače obrazu, skenery, světelná signalizace, blikáče, tachometry, měřiče vzdálenosti pro vozidla, elektronická ukazovátka (světelná), vysílací zařízení, vysílačky, záchranné přístroje a vybavení, záchranné pásy, záchranné vesty, zaměřovací dalekohledy, teleskopy pro střelné zbraně; (12) vozidla, dopravní prostředky pozemní, vzdušné nebo vodní, auta, autobusy, automobily, balóny, bezpečnostní pásy pro sedadla vozidel, bezpečnostní sedačky pro děti, čluny, dálkově řízená vozidla (jiná než hračky), elektromobily, houkačky pro vozidla, jízdní kola, letadla, lodě, motocykly, nákladní auta, padáky, poplašná zabezpečovací zařízení pro vozidla, přívěsný obytný vůz, přívěsy (za vozidla), sportovní auta; (13) střelné zbraně, střelivo (munice) a střely, výbušniny, ohňostroje, kulometry, lovecké střelné zbraně, lučičky spouští zbraní a pušek, mířidla, hledáčky střelných zbraní, munice pro střelné zbraně, munice, střelivo, nábojnice, náboje, nábojnicové pouzdro, nárameníky na zbraně, pažby, pistole (zbraně), plničky nábojnic, plynové zbraně (slzné), pouzdra na pušky, pušky, pyrotechnické výrobky, revolvery, rozbušky, slzotvorné zbraně, sportovní střelné zbraně, vzduchové pistole (zbraně); (14) amulety, brože, hodinky, spony a jehlice do kravaty, manžetové knoflíky, medaile, medailony, měděné žetony, mince, nádoby stříbrné, nádoby z drahých kovů, náramky, náušnice, odznaky z drahých kovů, ozdobné jehlice, ozdoby, prsteny, pozlacené výrobky, spony do kravat, špendlíky (šperky), špendlíky do kravat, umělecká díla z drahých kovů; (16) papír, lepenka a výrobky z těchto materiálů, které nejsou zařazeny do jiných tříd, tiskárenské výrobky, fotografie, papírenské zboží, učební a vyučovací pomůcky (s výjimkou přístrojů), plastické obaly, štočky, kancelářské, reklamní a propagační výrobky z papíru, blahopřání, blahopřání hudební, bloky (papírníkové výrobky), brožury, desky, dopisní papír, etikety, formuláře, fotografie, grafické reprodukcce, grafické znaky, grafiky, gummy na mazání, kancelářské potřeby, karty, knihy, lepenka (výrobky z ní), lepty, listky, mapy, nálepky, noviny, nože na papír, obálky, obaly na spisy, oběžníky, obtisky, oznámení, papír dopisní, papírové ubrousky, páska lepicí, pastelky, pečete, periodika, plakáty, psací podložky, podušky na razítkování, pohlednice, praporečky, pravítka, prospekty, příručky, publikace, razítka, ročenky, samolepky, štítky pro adresy, těžítka, tikety, tiskopisy, záložky do knih, zpěvníky; (18) kůže, imitace kůže, výrobky z těchto materiálů, kufrý a zavazadla, deštníky, slunečníky, hole, aktovky, batohy, brašny, klíčenky, náhubky, nášivky v rámci této třídy, obaly na oděvy (cestovní), pásky (kožené), peněženky, postroje, ruksaky, řemínky, sáčky jako obaly (kožené); (21) sklo, porcelán a výrobky z nich, lahve; (24) propagační a reklamní výrobky z tkaniny a textilů v rámci této třídy; (25) oděvy, obuv, kloboučnické zboží, barety, bundy, čapky, čelenky, čepice, kabáty, kalhoty, kapuce, kombinézy, kostýmy, obleky, košile, oblečení, pláštěnky, ponožky, prádlo, pulovry, punčocháče, rukavice, saka, uniformy, svetry, bundy sportovní, šály; (26) výšivky, knoflíky, špendlíky; (28) hry, hračky, vánoční ozdoby, autička, autička na hrani, automobilové modely zmenšené, hry společenské, loutky, tabatěrky; (30) cukr, cukrovinky, bonbóny, čaj, čokoláda, mandle, nápoje kávové, kakaové, čokoládové, nápoje na bázi čaje, příchutě do nápojů, jiné než esence, žvýkačky; (32) minerální vody, nealkoholické nápoje, ostatní nápoje v rámci této třídy, šťávy ovocné, sirupy; (34) zápalky, křesadla, tabatěrky; (35) propagační činnost, reklama, obchodní administrativa, kancelářské práce, nábor zaměstnanců, personální poradenství, překlad a systemizace informací do počítačových databází, poradenství odborné

obchodní, personální, při vedení podniků, v obchodní činnosti, podnikové (obchodní management), průzkum obchodní, průzkum trhu, průzkum veřejného mínění, příprava mezd a výplatních listin, reklama (propagace), pronájem, aktualizování, zaslání reklamních materiálů zákazníkům, rozšiřování letáků, prospektů, tisků a vzorků zákazníkům, sekretářské služby, správa hotelů, styky s veřejností, televizní reklama, testování (psychologické) pro výběr zaměstnanců, venkovní reklama, zaměstnanci (nábor); (36) správa, správa majetku, správa nemovitosti; (38) spoje (komunikace), poskytování a zprostředkování informací prostřednictvím sítí elektronických komunikací, elektronická pošta, komunikace (telefonní), mobilní telefony (komunikace), počítačová komunikace, posílání zpráv, přenos faxem, přenos zpráv a obrázků pomocí počítačů, telefonické služby, telekonference; (39) doprava, doručovací služby, kurýrské služby, parkovací plochy (pronájem), přeprava; (41) výchova, vzdělávání, sportovní a kulturní aktivity, internátní školy, prázdninové tábory (výchovně-zábavná činnost), konference, muzea, školení (pořádání a řízení), školení, vyučování, školství, tělesná výchova, výcvik, vydávání elektronických knih a časopisů on-line, vydávání knih, vyučování, vzdělávání, živé vystoupení, vydavatelská a nakladatelská činnost, pořádání vzdělávacích akcí za účelem předcházení trestné činnosti; (42) vědecké a technologické služby a související výzkum a projektování, analytické a výzkumné služby, navrhování a vývoj počítačového hardwaru a softwaru, aktualizace počítačových programů, analýzy chemické, expertízy, fyzikální (výzkum), hosting webových stránek, chemické analýzy, chemický výzkum, instalace počítačových programů, inženýrské práce (expertízy), ověřování pravosti uměleckých děl, výzkum (biologický), výzkum (fyzikální), výzkum (geologický), výzkum (bakteriologický), výzkum v oblasti chemie, výzkum v oblasti kosmetiky, výzkum v oboru strojírenství, webové stránky (tvorba a správa), zkoušky materiálů; (43) služby zajišťující stravování a nápoje, dočasné ubytování, bufety, hotelové služby, hotely, jídelny a závodní jídelny, provoz hotelového ubytování, provozování kempů, restaurace; (45) právní služby, pátrání, bezpečnostní služby pro ochranu majetku a jednotlivců, detektivní kanceláře, kontrola pro bezpečnostní účely, kontrola zavazadel pro bezpečnostní účely, pátrání po nezvěstných osobách, strážní hlídka, vyhledávání informací o předcích osob, zajišťování ochrany osob, ostraha a ochrana majetku, doprovod, hlídací noční služba, osobní strážce, poradenství v oblasti bezpečnosti, ochrana bezpečnosti osob a majetku a veřejného pořádku, zabezpečování úkolů na úseku vnitřního pořádku a bezpečnosti.

(511) 6, 8, 9, 12, 13, 14, 16, 18, 21, 24, 25, 26, 28, 30, 32, 34, 35, 36, 38, 39, 41, 42, 43, 45

(210) O-491393

(111) **326314**
(220) 28.12.2011
(151) 18.07.2012

(540) **Pyrotechnická služba Policie České republiky**

(730) Česká republika - Ministerstvo vnitra, Nad Štolou 3, Praha 7, 17034, CZ

(510) (6) reklamní a propagační výrobky kovové, botičky kovové na znehybnění kol automobilů, desky pamětní (kovové), dopravní značky (kovové), držadla (kovová), držadla nožů (kovová), hřebíky, identifikační štítky (kovové), klíče, kontejnery (kovové), nádoby (jako obal) (kovové), poštovní schránky (kovové), pouta, reklamní sloupce (kovové), sošky z obecných kovů; (8) nářadí a nástroje s ručním pohonem, nože, vidličky a lžice, sečné zbraně, břitvy, bodáky, čepele, dýky, mačety, meče, obušky, otvíráky konzerv (neelektrické), policejní obušky, přístroje, šavle, zbraně sečné a bodné; (9) potápěčské masky, potápěčské oděvy, potápěčské přístroje, potápěčské rukavice, pravítka (měřicí nástroje), prevence dopravních nehod (odrazové nášivky na oděvy), přílby ochranné, radary, radiotelefonní zařízení, rychloměry, tachometry, měřiče rychlosti, signalizační zařízení v případě požáru, simulátory řízení a ovládání vozidel, snímače obrazu, skenery, světelná signalizace, blikáče, tachometry, měřiče vzdálenosti pro vozidla, elektronická ukazovátka (světelná), vysílací zařízení, vysílačky, záchranné přístroje a vybavení, záchranné pásy, záchranné vesty, zaměřovací dalekohledy, teleskopy pro střelné zbraně; (12) vozidla, dopravní prostředky pozemní, vzdušné nebo vodní, auta, autobusy, automobily, balóny, bezpečnostní pásy pro sedadla vozidel, bezpečnostní sedačky pro děti, čluny, dálkově řízená vozidla (jiná než hračky), elektromobily, houkačky pro vozidla, jízdní kola, letadla, lodě, motocykly, nákladní auta, padáky, poplašná zabezpečovací zařízení pro vozidla, přívěsný obytný vůz, přívěsy (za vozidla), sportovní auta; (13) střelné zbraně, střelivo (munice) a střely, výbušniny, ohňostroje, kulometry,

lovecké střelné zbraně, lučiky spouští zbraní a pušek, mířidla, hledáčky střelných zbraní, munice pro střelné zbraně, munice, střelivo, nábojnice, náboje, nábojnicové pouzdro, nárameníky na zbraně, pažby, pistole (zbraně), plničky nábojnic, plynové zbraně (slzné), pouzdra na pušky, pušky, pyrotechnické výrobky, revolvery, rozbušky, slzotvorné zbraně, sportovní střelné zbraně, vzduchové pistole (zbraně); (14) amulety, brože, hodinky, spony a jehlice do kravaty, manžetové knoflíky, medaile, medailony, měděné žetony, mince, nádobí stříbrné, nádobí z drahých kovů, náramky, náušnice, odznaky z drahých kovů, ozdobné jehlice, ozdoby, prsteny, pozlacené výrobky, spony do kravat, špendlíky (šperky), špendlíky do kravat, umělecká díla z drahých kovů; (16) papír, lepenka a výrobky z těchto materiálů, které nejsou zařazeny do jiných tříd, tiskárenské výrobky, fotografie, papírenské zboží, učební a vyučovací pomůcky (s výjimkou přístrojů), plastické obaly, štočky, kancelářské, reklamní a propagační výrobky z papíru, blahopřání, blahopřání hudební, bloky (papírníkové výrobky), brožury, desky, dopisní papír, etikety, formuláře, fotografie, grafické reprodukcce, grafické znaky, grafiky, gummy na mazání, kancelářské potřeby, karty, knihy, lepenka (výrobky z ní), lepty, listky, mapy, nálepky, noviny, nože na papír, obálky, obaly na spisy, oběžníky, obtisky, oznámení, papír dopisní, papírové ubrousky, páska lepicí, pastelky, pečeti, periodika, plakáty, psací podložky, podušky na razítkování, pohlednice, praporky, pravítka, prospekty, příručky, publikace, razítka, ročenky, samolepky, štítky pro adresy, těžítka, tikety, tiskopisy, záložky do knih, zpěvníky; (18) kůže, imitace kůže, výrobky z těchto materiálů, kufry a zavazadla, deštníky, slunečníky, hole, aktovky, batohy, brašny, klíčenky, náhubky, nášivky v rámci této třídy, obaly na oděvy (cestovní), pásy (kožené), peněženky, postroje, ruksaky, řemínky, sáčky jako obaly (kožené); (21) sklo, porcelán a výrobky z nich, lahve; (24) propagační a reklamní výrobky z tkaniny a textilií v rámci této třídy; (25) oděvy, obuv, kloboučnické zboží, barety, bundy, čapky, čelenky, čepice, kabáty, kalhoty, kapuce, kombinézy, kostýmy, obleky, košile, oblečení, pláštěnky, ponožky, prádlo, pulovry, punčocháče, rukavice, saka, uniformy, svetry, bundy sportovní, šály; (26) výšivky, knoflíky, špendlíky; (28) hry, hračky, vánoční ozdoby, autička, autička na hraní, automobilové modely zmenšené, hry společenské, loutky, míče; (30) cukr, cukrovinky, bonbóny, čaj, čokoláda, mandle, nápoje kávové, kakaové, čokoládové, nápoje na bázi čaje, příchutě do nápojů, jiné než esence, žvýkačky; (32) minerální vody, nealkoholické nápoje, ostatní nápoje v rámci této třídy, šťávy ovocné, sirupy; (34) zápalky, křesadla, tabatěrky; (35) propagační činnost, reklama, obchodní administrativa, kancelářské práce, nábor zaměstnanců, personální poradenství, překládání a systemizace informací do počítačových databází, poradenství odborné obchodní, personální, při vedení podniků, v obchodní činnosti, podnikové (obchodní management), průzkum obchodní, průzkum trhu, průzkum veřejného mínění, příprava mezd a výplatních listin, reklama (propagace), pronájem, aktualizování, zasílání reklamních materiálů zákazníkům, rozšiřování letáků, prospektů, tisků a vzorků zákazníkům, sekretářské služby, správa hotelů, styky s veřejností, televizní reklama, testování (psychologické) pro výběr zaměstnanců, venkovní reklama, zaměstnanci (nábor); (36) správa, správa majetku, správa nemovitostí; (38) spoje (komunikace), poskytování a zprostředkování informací prostřednictvím sítí elektronických komunikací, elektronická pošta, komunikace (telefonní), mobilní telefony (komunikace), počítačová komunikace, posílání zpráv, přenos faxem, přenos zpráv a obrázků pomocí počítačů, telefonické služby, telekonference; (39) doprava, doručovací služby, kurýrní služby, parkovací plochy (pronájem), přeprava; (41) výchova, vzdělávání, sportovní a kulturní aktivity, internátní školy, prázdninové tábory (výchovně-zábavná činnost), konference, muzea, školení (pořádání a řízení), školení, vyučování, školství, tělesná výchova, výcvik, vydávání elektronických knih a časopisů on-line, vydávání knih, vyučování, vzdělávání, živé vystoupení, vydavatelská a nakladatelská činnost, pořádání vzdělávacích akcí za účelem předcházení trestné činnosti; (42) vědecké a technologické služby a související výzkum a projektování, analytické a výzkumné služby, navrhování a vývoj počítačového hardwaru a softwaru, aktualizace počítačových programů, analýzy chemické, expertízy, fyzikální (výzkum), hosting webových stránek, chemické analýzy, chemický výzkum, instalace počítačových programů, inženýrské práce (expertízy), ověřování pravosti uměleckých děl, výzkum (biologický), výzkum (fyzikální), výzkum (geologický), výzkum (bakteriologický), výzkum v oblasti chemie, výzkum v oblasti kosmetiky, výzkum v oboru strojírenství, webové stránky (tvorba a správa), zkoušky materiálů; (43) služby zajišťující stravování a nápoje, dočasné ubytování, bufety, hotelové služby, hotely, jídelny a závodní jídelny, provoz hotelového ubytování, provozování Kempů, restaurace; (45) právní služby, pátrání, bezpečnostní služby pro ochranu majetku a jednotlivců, detektivní kanceláře, kontrola pro bezpečnostní účely, kontrola zavazadel pro bezpečnostní účely, pátrání po nezvěstných osobách, strážní hlídka, vyhledávání informací o předcích

osob, zajišťování ochrany osob, ostražba a ochrana majetku, doprovod, hlídání noční služba, osobní strážce, poradenství v oblasti bezpečnosti, ochrana bezpečnosti osob a majetku a veřejného pořádku, zabezpečování úkolů na úseku vnitřního pořádku a bezpečnosti.

(511) 6, 8, 9, 12, 13, 14, 16, 18, 21, 24, 25, 26, 28, 30, 32, 34, 35, 36, 38, 39, 41, 42, 43, 45
(210) O-491394

(111) **326315**
(220) 28.12.2011
(151) 18.07.2012
(540)

Pyrotechnická služba PČR

(730) Česká republika - Ministerstvo vnitra, Nad Štolou 3, Praha 7, 17034, CZ
(510) (6) reklamní a propagační výrobky kovové, botičky kovové na znehybnění kol automobilů, desky pamětní (kovové), dopravní značky (kovové), držadla (kovová), držadla nožů (kovová), hřebíky, identifikační štítky (kovové), klíče, kontejnery (kovové), nádoby (jako obal) (kovové), poštovní schránky (kovové), pouta, reklamní sloupy (kovové), sošky z obecných kovů; (8) nářadí a nástroje s ručním pohonem, nože, vidličky a lžice, sečné zbraně, drážka, bodáky, čepele, dýky, mačety, meče, obušky, otvíráky konzerv (neelektrické), policejní obušky, přístroje, šavle, zbraně sečné a bodné; (9) potápěčské masky, potápěčské oděvy, potápěčské přístroje, potápěčské rukavice, pravítka (měřicí nástroje), prevence dopravních nehod (odrazové nášivky na oděvy), přílby ochranné, radary, radiotelefonní zařízení, rychloměry, tachometry, měřiče rychlosti, signalizační zařízení v případě požáru, simulátory řízení a ovládání vozidel, snímáče obrazu, skenery, světelná signalizace, blikáče, tachometry, měřiče vzdálenosti pro vozidla, elektronická ukazovátka (světelná), vysílací zařízení, vysíláčky, záchranné přístroje a vybavení, záchranné pásy, záchranné vesty, zaměřovací dalekohledy, teleskopy pro střelné zbraně; (12) vozidla, dopravní prostředky pozemní, vzdušné nebo vodní, auta, autobusy, automobily, balóny, bezpečnostní pásy pro sedadla vozidel, bezpečnostní sedačky pro děti, čluny, dálkově řízená vozidla (jiná než hračky), elektromobily, houkačky pro vozidla, jízdní kola, letadla, lodě, motocykly, nákladní auta, padáky, poplašná zabezpečovací zařízení pro vozidla, přívěsný obytný vůz, přívěsy (za vozidla), sportovní auta; (13) střelné zbraně, střelivo (munice) a střely, výbušniny, ohňostroje, kulometry, lovecké střelné zbraně, lučiky spouští zbraní a pušek, mířidla, hledáčky střelných zbraní, munice pro střelné zbraně, munice, střelivo, nábojnice, náboje, nábojnicové pouzdro, nárameníky na zbraně, pažby, pistole (zbraně), plničky nábojnic, plynové zbraně (slzné), pouzdra na pušky, pušky, pyrotechnické výrobky, revolvery, rozbušky, slzotvorné zbraně, sportovní střelné zbraně, vzduchové pistole (zbraně); (14) amulety, brože, hodinky, spony a jehlice do kravaty, manžetové knoflíky, medaile, medailony, měděné žetony, mince, nádobí stříbrné, nádobí z drahých kovů, náramky, náušnice, odznaky z drahých kovů, ozdobné jehlice, ozdoby, prsteny, pozlacené výrobky, spony do kravat, špendlíky (šperky), špendlíky do kravat, umělecká díla z drahých kovů; (16) papír, lepenka a výrobky z těchto materiálů, které nejsou zařazeny do jiných tříd, tiskárenské výrobky, fotografie, papírenské zboží, učební a vyučovací pomůcky (s výjimkou přístrojů), plastické obaly, štočky, kancelářské, reklamní a propagační výrobky z papíru, blahopřání, blahopřání hudební, bloky (papírníkové výrobky), brožury, desky, dopisní papír, etikety, formuláře, fotografie, grafické reprodukcce, grafické znaky, grafiky, gummy na mazání, kancelářské potřeby, karty, knihy, lepenka (výrobky z ní), lepty, listky, mapy, nálepky, noviny, nože na papír, obálky, obaly na spisy, oběžníky, obtisky, oznámení, papír dopisní, papírové ubrousky, páska lepicí, pastelky, pečeti, periodika, plakáty, psací podložky, podušky na razítkování, pohlednice, praporky, pravítka, prospekty, příručky, publikace, razítka, ročenky, samolepky, štítky pro adresy, těžítka, tikety, tiskopisy, záložky do knih, zpěvníky; (18) kůže, imitace kůže, výrobky z těchto materiálů, kufry a zavazadla, deštníky, slunečníky, hole, aktovky, batohy, brašny, klíčenky, náhubky, nášivky v rámci této třídy, obaly na oděvy (cestovní), pásy (kožené), peněženky, postroje, ruksaky, řemínky, sáčky jako obaly (kožené); (21) sklo, porcelán a výrobky z nich, lahve; (24) propagační a reklamní výrobky z tkaniny a textilií v rámci této třídy; (25) oděvy, obuv, kloboučnické zboží, barety, bundy, čapky, čelenky, čepice, kabáty, kalhoty, kapuce, kombinézy, kostýmy, obleky, košile, oblečení, pláštěnky, ponožky, prádlo, pulovry, punčocháče, rukavice, saka, uniformy, svetry, bundy sportovní, šály; (26) výšivky, knoflíky, špendlíky; (28) hry, hračky, vánoční ozdoby, autička, autička na hraní, automobilové modely zmenšené, hry společenské, loutky, míče; (30) cukr, cukrovinky, bonbóny, čaj, čokoláda, mandle, nápoje kávové, kakaové, čokoládové, nápoje na bázi čaje, příchutě do nápojů, jiné

než esence, žvýkačky; (32) minerální vody, nealkoholické nápoje, ostatní nápoje v rámci této třídy, šťávy ovocné, sirupy; (34) zápalky, křesadla, tabatěrky; (35) propagační činnost, reklama, obchodní administrativa, kancelářské práce, nábor zaměstnanců, personální poradenství, překlad a systemizace informací do počítačových databází, poradenství odborné obchodní, personální, při vedení podniků, v obchodní činnosti, podnikové (obchodní management), průzkum obchodní, průzkum trhu, průzkum veřejného mínění, příprava mezd a výplatních listin, reklama (propagace), pronájem, aktualizování, zaslání reklamních materiálů zákazníkům, rozšiřování letáků prospektů, tisků a vzorků zákazníkům, sekretářské služby, správa hotelů, styky s veřejností, televizní reklama, testování (psychologické) pro výběr zaměstnanců, venkovní reklama, zaměstnanci (nábor); (36) správa, správa majetku, správa nemovitostí; (38) spoje (komunikace), poskytování a zprostředkování informací prostřednictvím sítí elektronických komunikací, elektronická pošta, komunikace (telefonní), mobilní telefony (komunikace), počítačová komunikace, posílání zpráv, přenos faxem, přenos zpráv a obrázků pomocí počítačů, telefonické služby, telekonference; (39) doprava, doručovací služby, kurýrské služby, parkovací plochy (pronájem), přeprava; (41) výchova, vzdělávání, sportovní a kulturní aktivity, internátní školy, prázdninové tábory (výchovně-zábavná činnost), konference, muzea, školení (pořádání a řízení), školení, vyučování, školství, tělesná výchova, výcvik, vydávání elektronických knih a časopisů on-line, vydávání knih, vyučování, vzdělávání, živé vystoupení, vydavatelská a nakladatelská činnost, pořádání vzdělávacích akcí za účelem předcházení trestné činnosti; (42) vědecké a technologické služby a související výzkum a projektování, analytické a výzkumné služby, navrhování a vývoj počítačového hardwaru a softwaru, aktualizace počítačových programů, analýzy chemické, expertízy, fyzikální (výzkum), hosting webových stránek, chemické analýzy, chemický výzkum, instalace počítačových programů, inženýrské práce (expertízy), ověřování pravosti uměleckých děl, výzkum (biologický), výzkum (fyzikální), výzkum (geologický), výzkum (bakteriologický), výzkum v oblasti chemie, výzkum v oblasti kosmetiky, výzkum v oboru strojírenství, webové stránky (tvorba a správa), zkoušky materiálů; (43) služby zajišťující stravování a nápoje, dočasné ubytování, bufety, hotelové služby, hotely, jídelny a závodní jídelny, provoz hotelového ubytování, provozování kempů, restaurace; (45) právní služby, pátrání, bezpečnostní služby pro ochranu majetku a jednotlivců, detektivní kanceláře, kontrola pro bezpečnostní účely, kontrola zavazadel pro bezpečnostní účely, pátrání po nezvěstných osobách, strážní hlídka, vyhledávání informací o předcích osob, zajišťování ochrany osob, ostraha a ochrana majetku, doprovod, hlídací noční služba, osobní strážce, poradenství v oblasti bezpečnosti, ochrana bezpečnosti osob a majetku a veřejného pořádku, zabezpečování úkolů na úseku vnitřního pořádku a bezpečnosti.

(511) 6, 8, 9, 12, 13, 14, 16, 18, 21, 24, 25, 26, 28, 30, 32, 34, 35, 36, 38, 39, 41, 42, 43, 45

(210) O-491395

(111) **326316**

(220) 28.12.2011

(151) 18.07.2012

(540) **Pyrotechnický odbor Policie České republiky**

(730) **Česká republika - Ministerstvo vnitra**, Nad Štolou 3, Praha 7, 17034, CZ

(510) (6) reklamní a propagační výrobky kovové, botičky kovové na znehynbné kol automobilů, desky pamětní (kovové), dopravní značky (kovové), držadla (kovová), držadla nožů (kovová), hřebíky, identifikační štítky (kovové), klíče, kontejnery (kovové), nádoby (jako obal) (kovové), poštovní schránky (kovové), pouta, reklamní sloupy (kovové), sošky z obecných kovů; (8) nářadí a nástroje s ručním pohonem, nože, vidličky a lžice, sečné zbraně, břitvy, bodáky, čepele, dýky, mačety, meče, obušky, otvíráky konzerv (neelektrické), policejní obušky, přibory, šavle, zbraně sečné a bodné; (9) potápěčské masky, potápěčské oděvy, potápěčské přístroje, potápěčské rukavice, pravítka (měřicí nástroje), prevence dopravních nehod (odrazové nášivky na oděvy), přílby ochranné, radary, radiotelefonní zařízení, rychloměry, tachometry, měřiče rychlosti, signalizační zařízení v případě požáru, simulátory řízení a ovládní vozidel, snímače obrazu, skenery, světelná signalizace, blikáče, tachometry, měřiče vzdálenosti pro vozidla, elektronická ukazovátka (světelná), vysílací zařízení, vysílačky, záchranné přístroje a vybavení, záchranné pásy, záchranné vesty, zaměřovací dalekohledy, teleskopy pro střelné zbraně; (12) vozidla, dopravní prostředky pozemní, vzdušné nebo vodní, auta, autobusy, automobily, balóny, bezpečnostní pásy pro sedadla vozidel,

bezpečnostní sedačky pro děti, čluny, dálkově řízená vozidla (jiná než hračky), elektromobily, houkačky pro vozidla, jízdní kola, letadla, lodě, motocykly, nákladní auta, padáky, poplašná zabezpečovací zařízení pro vozidla, přívěsný obytný vůz, přívěsy (za vozidla), sportovní auta; (13) střelné zbraně, střelivo (munice) a střely, výbušniny, ohňostroje, kulometry, lovecké střelné zbraně, lučičky spouští zbraní a pušek, mířidla, hledáčky střelných zbraní, munice pro střelné zbraně, munice, střelivo, nábojnice, náboje, nábojnicové pouzdro, nárameníky na zbraně, pažby, pistole (zbraně), plničky nábojnic, plynové zbraně (slzné), pouzdra na pušky, pušky, pyrotechnické výrobky, revolyvery, rozbušky, slzotvorné zbraně, sportovní střelné zbraně, vzduchové pistole (zbraně); (14) amulety, brože, hodinky, spony a jehlice do kravaty, manžetové knoflíky, medaile, medailony, měděné žetony, mince, nádoby stříbrné, nádoby z drahých kovů, náramky, náušnice, odznaky z drahých kovů, ozdobné jehlice, ozdoby, prsteny, pozlacené výrobky, spony do kravát, špendlíky (šperky), špendlíky do kravát, umělecká díla z drahých kovů; (16) papír, lepenka a výrobky z těchto materiálů, které nejsou zařazeny do jiných tříd, tiskárenské výrobky, fotografie, papírenské zboží, učební a vyučovací pomůcky (s výjimkou přístrojů), plastické obaly, štočky, kancelářské, reklamní a propagační výrobky z papíru, blahopřání, blahopřání hudební, bloky (papírníkové výrobky), brožury, desky, dopisní papír, etikety, formuláře, fotografie, grafické reprodukcce, grafické znaky, grafiky, gummy na mazání, kancelářské potřeby, karty, knihy, lepenka (výrobky z ní), lepty, listky, mapy, nálepky, noviny, nože na papír, obálky, obaly na spisy, oběžníky, obtisky, oznámení, papír dopisní, papírové ubrusy, páska lepicí, pastelky, pečete, periodika, plakáty, psací podložky, podušky na razítkování, pohlednice, praporky, pravítka, prospekty, příručky, publikace, razítka, ročenky, samolepky, štítky pro adresy, těžítka, tikety, tiskopisy, záložky do knih, zpěvníky; (18) kůže, imitace kůže, výrobky z těchto materiálů, kufrý a zavazadla, deštníky, slunečníky, hole, aktovky, batohy, brašny, klíčenky, náhubky, nášivky v rámci této třídy, obaly na oděvy (cestovní), pásky (kožené), peněženký, postroje, ruksaky, řemínky, sáčky jako obaly (kožené); (21) sklo, porcelán a výrobky z nich, lahve; (24) propagační a reklamní výrobky z tkaniny a textilií v rámci této třídy; (25) oděvy, obuv, kloboučnické zboží, baretý, bundy, čapky, čelenky, čepice, kabáty, kalhoty, kapuce, kombinézy, kostýmy, obleky, košile, oblečení, pláštěnky, ponožky, prádlo, pulovry, punčocháče, rukavice, saka, uniformy, svetry, bundy sportovní, šály; (26) výšivky, knoflíky, špendlíky; (28) hry, hračky, vánoční ozdoby, autička, autička na hrani, automobilové modely zmenšené, hry společenské, loutky, míče; (30) cukr, cukrovinky, bonbóny, čaj, čokoláda, mandle, nápoje kávové, kakaové, čokoládové, nápoje na bázi čaje, příchutě do nápojů, jiné než esence, žvýkačky; (32) minerální vody, nealkoholické nápoje, ostatní nápoje v rámci této třídy, šťávy ovocné, sirupy; (34) zápalky, křesadla, tabatěrky; (35) propagační činnost, reklama, obchodní administrativa, kancelářské práce, nábor zaměstnanců, personální poradenství, překlad a systemizace informací do počítačových databází, poradenství odborné obchodní, personální, při vedení podniků, v obchodní činnosti, podnikové (obchodní management), průzkum obchodní, průzkum trhu, průzkum veřejného mínění, příprava mezd a výplatních listin, reklama (propagace), pronájem, aktualizování, zaslání reklamních materiálů zákazníkům, rozšiřování letáků prospektů, tisků a vzorků zákazníkům, sekretářské služby, správa hotelů, styky s veřejností, televizní reklama, testování (psychologické) pro výběr zaměstnanců, venkovní reklama, zaměstnanci (nábor); (36) správa, správa majetku, správa nemovitostí; (38) spoje (komunikace), poskytování a zprostředkování informací prostřednictvím sítí elektronických komunikací, elektronická pošta, komunikace (telefonní), mobilní telefony (komunikace), počítačová komunikace, posílání zpráv, přenos faxem, přenos zpráv a obrázků pomocí počítačů, telefonické služby, telekonference; (39) doprava, doručovací služby, kurýrské služby, parkovací plochy (pronájem), přeprava; (41) výchova, vzdělávání, sportovní a kulturní aktivity, internátní školy, prázdninové tábory (výchovně-zábavná činnost), konference, muzea, školení (pořádání a řízení), školení, vyučování, školství, tělesná výchova, výcvik, vydávání elektronických knih a časopisů on-line, vydávání knih, vyučování, vzdělávání, živé vystoupení, vydavatelská a nakladatelská činnost, pořádání vzdělávacích akcí za účelem předcházení trestné činnosti; (42) vědecké a technologické služby a související výzkum a projektování, analytické a výzkumné služby, navrhování a vývoj počítačového hardwaru a softwaru, aktualizace počítačových programů, analýzy chemické, expertízy, fyzikální (výzkum), hosting webových stránek, chemické analýzy, chemický výzkum, instalace počítačových programů, inženýrské práce (expertízy), ověřování pravosti uměleckých děl, výzkum (biologický), výzkum (fyzikální), výzkum (geologický), výzkum (bakteriologický), výzkum v oblasti chemie, výzkum v oblasti kosmetiky, výzkum v oboru strojírenství, webové stránky (tvorba a správa), zkoušky materiálů; (43) služby zajišťující stravování a nápoje, dočasné ubytování, bufety, hotelové služby, hotely,

jídelny a závodní jídelny, provoz hotelového ubytování, provozování kempů, restaurace; (45) právní služby, pátrání, bezpečnostní služby pro ochranu majetku a jednotlivců, detektivní kanceláře, kontrola pro bezpečnostní účely, kontrola zavazadel pro bezpečnostní účely, pátrání po neznámých osobách, strážní hlídka, vyhledávání informací o předcích osob, zajišťování ochrany osob, ostraha a ochrana majetku, doprovod, hlídací noční služba, osobní strážce, poradenství v oblasti bezpečnosti, ochrana bezpečnosti osob a majetku a veřejného pořádku, zabezpečování úkolů na úseku vnitřního pořádku a bezpečnosti.

(511) 6, 8, 9, 12, 13, 14, 16, 18, 21, 24, 25, 26, 28, 30, 32, 34, 35, 36, 38, 39, 41, 42, 43, 45

(210) O-491396

(111) **326488**

(220) 08.02.2011

(151) 01.08.2012

(540)

Grand Restaurant Festival

(730) **MauMau, s.r.o.**, Heřmanova 1119/9, Praha 7 - Holešovice, 17000, CZ

(740) ČÍZEK HOSTAŠ advokátní kancelář, v.o.s., JUDr. Petr Hostaš, Růžová 1416/17, Praha 1, Nové Město, 11000

(510) (9) aparáty pro záznam, uchování, převod, přenos nebo reprodukci zvuku nebo obrazu, magnetické nebo optické suporty zvukových nebo zvukově obrazových záznamů, automatické distributory a mechanismy na mince, reklamní světelné přístroje, nosiče záznamů nahrané i nenahrané, videokazety nahrané i nenahrané, audiokazety nahrané i nenahrané, audiovizuální programy, audioprogramy, audiovizuální díla na nosičích, audiovizuální díla v digitální podobě, filmy, hudební díla na nosičích nebo v elektronické podobě, CD disky, programové vybavení pro počítače, software, hardware výpočetní techniky nebo komunikační nebo informační techniky, elektronické databáze a databázové produkty, informace a data a databáze a záznamy v elektronické podobě, elektronické nebo datové nebo informační nebo komunikační nebo výpočetní sítě včetně jednotlivých součástí a náhradních dílů obsažených ve třídě 9, multimediální aplikace, elektronické multimediální nebo elektronické informační katalogy, elektronické časopisy, elektronická periodika a knihy v elektronické podobě; (16) tiskoviny, tiskopisy, časopisy, periodika, knihy, databázové produkty a databáze v papírové formě, tiskárenské výrobky; (35) organizace spotřebitelských soutěží reklamního charakteru zaměřených zejména na podporu prodeje, vyhlášení výsledků soutěží reklamního charakteru zaměřených zejména na podporu prodeje, organizace spotřebitelských soutěží - v rámci této třídy, spotřebitelská anketa, propagace výherce soutěže či ankety, reklamní, inzertní a propagační činnost, marketing, poskytování informací komerčního nebo reklamního charakteru, multimediálních informací komerčního charakteru, on-line inzerce, pronájem informačních míst v rámci třídy, činnost reklamní agentury, činnost ekonomických a/nebo organizačních poradců, zprostředkování v obchodních vztazích, automatizované zpracování dat, pomoc při provozování obchodů a obchodních činností průmyslového nebo obchodního podniku, služby, které zahrnují záznam, přepis, vypracování, kompilaci, přenášení nebo systematickosti písemných či datových či elektronických sdělení a záznamů, jakož i využívání nebo kompilaci matematických a statistických údajů, organizační zabezpečování televizního vysílání; (38) televizní vysílání, rozhlasové vysílání, digitální vysílání, televizní vysílání programů, televizní vysílání zábavných, vzdělávacích, výchovných, soutěžních, diskusních a informačních pořadů, telematika, šíření, výměna nebo získávání zpráv a informací, šíření elektronických časopisů, informací, elektronických periodik, knih v elektronické podobě, audio nebo audiovizuálních děl prostřednictvím informační nebo datové nebo elektronické nebo komunikační nebo telekomunikační nebo počítačové sítě, zejm. Internetu, pomocí satelitů aj., služby na Internetu související s televizním vysíláním, pronájem komunikačních míst; (39) služby cestovní kanceláře, jako například organizování zájezdů a výletů, turistických prohlídek, rezervace cest, okružních plaveb, informační služby v cestovním ruchu, doprava pozemní, autobusová, automobilová i železniční, lodní, včetně trajektů, letecká, včetně jejího zprostředkování, přeprava osob, přeprava zavazadel a nákladů, včetně jejich skladování, poskytování průvodcovských služeb, cestovní kancelář, poskytování a zprostředkování cestovních služeb, organizování rekreačních, turistických, tematických a jiných zájezdů a pobytů, zprostředkování přepravy, zajišťování vyhlídkových a okružních jízd, distribuce a rezervace letenek, jízdenek a místenek, distribuce cestovních katalogů a nabídkových listin v tuzemsku i zahraničí, služby, týkající se sdělování informací ohledně cesty, které poskytují turistické kanceláře, služby, týkající se organizování pobytu turistů, zprostředkování dopravy

(zasílatelství), poradenská a konzultační činnost v cestovním ruchu, doprava, zprostředkování a průvodcovská činnost v cestovním ruchu, informační služby v cestovním ruchu, pořádání tematických zájezdů, zejména kulturních, sportovních, studijních, pobytových, poznávacích s komplexním programem; (41) nakladatelství a vydavatelství, ediční činnost, publikační činnost, nahrávání nosičů zvukových nebo obrazově zvukových, půjčování nahraných zvukových a zvukově obrazových záznamů, tvorba a šíření audiovizuálních děl, televizní produkce, filmová produkce, televizní výroba programů, tvorba programů, tvorba a výroba televizních a audiovizuálních programů, agenturní činnost v oblasti kultury, zprostředkování v oblasti kultury, výchovy, zábavy a sportu, výchovná, vzdělávací, soutěžní a zábavní činnost, zábavní nebo kulturní nebo vzdělávací představení, organizace společenských a kulturních akcí, organizace, provozování a provádění her a soutěží i veřejných, čtenářská anketa, divácká anketa, vyhlášení soutěží a vyhlášení jejich výsledků, výstavní činnost v oblasti kultury nebo zábavy nebo výchovy nebo vzdělávání, organizace turistických, ekologických a kulturních akcí a slavností, organizace a vyhlášení soutěží a anket a jejich výsledků a prezentace těchto výsledků z oblasti gastronomie; (43) restaurace, hodnocení restaurací, hodnocení jídla, hodnocení služeb souvisejících s gastronomií, ochutnávky související s anketou a soutěží, anketa na hodnocení restaurací a barů, hodnocení restauračních, barových a gastronomických služeb, služby zajišťující stravování a nápoje, bankety, rauty, gala večere, cateringové služby, ubytovací služby, zajišťování, zprostředkovávání a rezervace ubytování a stravování, poradenské služby v turistickém ruchu, zajišťování noclehů, cestovní kancelář - ubytování, poradenská, konzultační a informační činnost v oblasti gastronomie a restauračních služeb.

(511) 9, 16, 35, 38, 39, 41, 43

(210) O-483053

(111) **326634**

(220) 17.08.2011

(151) 08.08.2012

(540)

Prague Radio Symphony Orchestra

(730) **Český rozhlas**, Vinohradská 12, Praha 2, 12099, CZ

(510) (9) nahrané zvukové a zvukově - obrazové nosiče; (16) hudebniny, periodické i neperiodické publikace s hudební tematikou; (35) propagační činnost, reklama, zejména prostřednictvím rozhlasového vysílání; (38) provozování rozhlasového vysílání, provozování webových stránek; (41) provozování orchestru, pořádání hudebních a jiných uměleckých vystoupení, agenturní činnost v oblasti hudební kultury; (42) tvorba a správa webových stránek s hudební tematikou.

(511) 9, 16, 35, 38, 41, 42

(210) O-488016

(111) **326680**

(220) 19.12.2011

(151) 08.08.2012

(540)

Příběhy 20. století

(730) **Český rozhlas**, Vinohradská 12, Praha 2, 12099, CZ

(510) (9) nahrané a nenahrané nosiče záznamů zvuku a obrazu; (16) periodické a neperiodické tiskoviny, propagační tiskoviny, zejména katalogy, prospekty, plakáty, fotografie, knihy, časopisy; (35) propagační činnost, reklama, zejména prostřednictvím rozhlasového vysílání; (38) provozování rozhlasového vysílání, rozhlasové pořady, provozování webových stránek; (42) tvorba a správa webových stránek, souvisejících s rozhlasovým vysíláním.

(511) 9, 16, 35, 38, 42

(210) O-491201

(111) **326812**

(220) 20.12.2011

(151) 15.08.2012

(540)

HEROIC VODKA

(730) **ST. NICOLAUS a.s.**, 1. mája 113, 031 28 Liptovský Mikuláš, SK

(740) JUDr. Jindřiška Šulcová, Na Radouči 1052, Mladá Boleslav, 29301

(510) (33) vodka.

(511) 33
(210) O-491259

(111) **327402**
(220) 10.01.2012
(151) 19.09.2012
(540)

Kamiř & Co.

(730) **KAMÍR a Co spol. s r.o.**, Ferd. Pakosty 1148, Pacov, 39501, CZ
(740) Ing. Jarmila Javoríková, Slunečná 4566, Zlín, 76005
(510) (35) maloobchodní, velkoobchodní a elektronický prodej chovatelských potřeb, sedlářských výrobků, veterinárních potřeb, léčiv, výrobků z kůže, zavazadel, oděvů, obuvi, potravin, zemědělských produktů, osiv, krmiv pro zvířata, zvířat, kosmetických a hygienických výrobků, chemických výrobků, hnojiv, stavebních materiálů kovových a nekovových, přenosných a nepřenositelných staveb, skladovacích hal, nářadí a elektrických či elektronických přístrojů a zařízení, reklamní a marketingová činnost, inzerce, průzkum trhu, obchodní nebo podnikatelský průzkum, obchodní poradenství a konzultace, předvádění zboží, distribuce vzorků zboží, zasílání reklamních výrobků a materiálů zákazníkům, pronájem reklamní plochy, automatizované zpracování a správa obchodních dat, administrativní služby, služby databank, obchodní zastoupení podnikatelských subjektů, poskytování obchodních a podnikatelských informací, organizování a pořádání prodejních a reklamních akcí; (37) čisticí a úklidové služby, praní, opravy zemědělské techniky, dopravních prostředků a stavebních strojů, pronájem stavebních strojů, servis, montáž, opravy, revize a zkoušky elektrických a elektronických přístrojů a zařízení, servis, montáž a opravy přístrojů pro vedení, výrobu, přepínání, přeměnu, akumulaci, regulaci nebo řízení elektrického proudu, servis, montáž a opravy přístrojů pro záznam, převod a reprodukci zvuku/obrazu a zabezpečovací techniky, servis, montáž a opravy přístrojů pro měření a regulaci, vážení, kontrolu a signalizaci, servis, montáž a opravy telekomunikační a výpočetní techniky, instalace - elektro, voda a plyn, dezinfekce a deratizace, plnění nádob plyny, revize a zkoušky vyhrazených tlakových zařízení; (44) zemědělské, zahradnické a lesnické práce, pěstování a sklizení rostlin/plodin všeho druhu, údržba zeleně, chov zvířat, péče o zvířata, kosmetické služby, zkrášlovací služby, veterinární péče, zdravotní a ošetrovatelské služby, pronájem zemědělské techniky, pronájem veterinárních, zdravotních a ošetrovatelských potřeb, poskytování informací a poradenství v uvedených službách.
(511) 35, 37, 44
(210) O-491624

(111) **327840**
(220) 11.03.2011
(151) 17.10.2012
(540)



(730) **Wander Book s.r.o.**, Hodkovická 20/20, Liberec, Liberec VI-Rochlice, 46006, CZ
(740) RETROPATENT s.r.o., Dobiášova 1246/29, Liberec, Liberec VI-Rochlice, 46006
(510) (16) papír a výrobky z papíru a lepenky, reklamní, propagační a užitkové výrobky z papíru, například pohlednice, kartičky, etikety, kelímky, podnosy pro rychlé občerstvení, utěrky, ubrusy, ubrousky, ručníky, tiskoviny,

periodické i neperiodické publikace, informační, reklamní a propagační letáky, plakáty, prospekty, mapy, průvodce, dopisní obálky, přání, kalendáře, samolepky, obtisky, vystřihovánky, omalovánky, balicí papír, tašky papírové, sešity, skicáky, tužky, tiskárenské a kartonážní výrobky, vše spadající do této třídy; (20) upomínkové předměty, ozdoby a přívěsky ze dřeva, korku, rohoviny, kostí, slonoviny, jantaru, perleti, mořské pěny a jejich náhražek, včetně náhražek z plastických hmot; (41) nakladatelský servis, včetně elektronického, školení, organizování konferencí, kongresů, seminářů, včetně internetových, zábava, výchova a vzdělávání, korespondenční kurzy, sportovní a kulturní aktivity a informace o nich pomocí počítačových sítí.

(511) 16, 20, 41
(210) O-484025

(111) **328874**
(220) 19.12.2011
(151) 19.12.2012
(540)

Studio Noc

(730) **Český rozhlas**, Vinohradská 12, Praha 2, 12099, CZ
(510) (35) propagační činnost, reklama, zejména prostřednictvím rozhlasového vysílání; (38) provozování rozhlasového vysílání, provozování webových stránek; (41) tvorba rozhlasových pořadů; (42) tvorba a správa webových stránek, souvisejících s rozhlasovým vysíláním.
(511) 35, 38, 41, 42
(210) O-491202

(111) **330010**
(220) 16.09.2011
(151) 06.03.2013
(540)

SVĚT ELEKTRO

(591) Barevná
(730) **Koupelny Most s.r.o.**, Višňová 983/3, Most, 43401, CZ
(510) (35) zprostředkovatelské služby při nákupu a prodeji zboží včetně provozování elektronického a internetového prodeje v oblasti výrobků ve třídě 11 a dále v oblasti příslušenství a náhradních dílů pro tyto výrobky; (38) služby v oblasti komunikační techniky, poskytování komunikačních služeb a zábavy prostřednictvím celosvětové počítačové sítě Internet, zprostředkování komunikace mezi právníky a fyzickými osobami pomocí Internetu, poskytování World Wide Web stránek na Internetu, síť LAN, provozování uzlu sítě Internet.
(511) 35, 38
(210) O-488737

(111) **330011**
(220) 16.09.2011
(151) 06.03.2013
(540)

SVĚT KOUPELNY

(591) Barevná
(730) **Koupelny Most s.r.o.**, Višňová 983/3, Most, 43401, CZ
(510) (35) zprostředkovatelské služby při nákupu a prodeji zboží včetně provozování elektronického a internetového prodeje v oblasti výrobků uvedených ve třídách 11, 20 a 21 a dále v oblasti doplňků pro koupelny a vybavení koupelny; (38) služby v oblasti komunikační techniky, poskytování komunikačních služeb a zábavy prostřednictvím celosvětové počítačové sítě Internet, zprostředkování komunikace mezi právníckými a fyzickými osobami pomocí Internetu, poskytování World Wide Web stránek na Internetu, sítě LAN, provozování uzlu sítě Internet.
(511) 35, 38
(210) O-488738

(111) **330280**
(220) 12.01.2012
(151) 20.03.2013
(540)



(591) Barevná
(730) **MUDr. Michaela Tomanová, MBA**, Záměstí 160, Choceň, 56501, CZ
(510) (41) vyučování, organizování a vedení seminářů, sympozií, konferencí a kongresů, pořádání a řízení pracovních setkání a školení, tělesná výchova, poskytování vzdělávacích informací, elektronické publikování (DTP), fotografování, gymnastický výcvik, služby klubů zdraví, korespondenční kurzy, poskytování on-line elektronických publikací bez možnosti stažení, provozování sportovních zařízení, pronájem sportovních zařízení s výjimkou dopravních prostředků, psaní textů s výjimkou reklamních, zveřejňování textů s výjimkou-kromě reklamních, instruktážní a výchovný výcvik; (44) fyzioterapie, fyzikální terapie, neurologie (chiropraktika), ošetrovatelské služby, lázeňské služby.
(511) 41, 44
(210) O-491692

(111) **330584**
(220) 19.07.2011
(151) 11.04.2013
(540)



(591) Barevná
(730) **RPS Czech, s.r.o.**, Těšínská 236, Šenov, 73934, CZ
(740) JUDr. Lukáš Jansa, advokát, Sokola Tůmy 743/16, Ostrava - Mariánské Hory, 70900
(510) (35) komerční využití Internetu v oblastech obchodu a nabídky služeb uvedených ve třídách 35, 36, 37, 39 a 42, inzertní, propagační služby a komerční informační služby prostřednictvím Internetu za účelem obchodu, propagační činnost a reklama; (36) pojištění, veškeré služby v oblasti pojišťovnictví, pojišťovací a zajišťovací činnost, zprostředkovatelská činnost a služby v oblasti pojišťovnictví, poradenské služby v oblasti pojišťovnictví, zprostředkování a poskytování informací z oblasti pojišťovnictví prostřednictvím informačních médií a datových nosičů všeho druhu; (37) zprostředkování služeb v oblasti autoopravy, autoservisu, pneuservisu a mytí vozidel; (39) asistenční a technické služby v oblasti motorismu, havarijní a odtahová služba, zprostředkování havarijní a odtahové služby, pronájem a zprostředkování pronájmu motorových vozidel, motoristické a dopravní informace, specializovaná pomoc motoristům, vše v rámci této třídy; (42) vypracování znaleckých posudků v oblasti dopravy, pro stanovení výše majetkové újmy vzniklé dopravní nehodou, pro prodej vozu.
(511) 35, 36, 37, 39, 42
(210) O-487249

(111) **330585**
(220) 19.07.2011
(151) 11.04.2013
(540)



(591) Barevná
(730) **RPS Czech, s.r.o.**, Těšínská 236, Šenov, 73934, CZ
(740) Jansa, Mokřý, Otevřel & partneři, s.r.o., JUDr. Lukáš Jansa, advokát, Sokola Tůmy 743/16, Ostrava, 70900
(510) (35) propagační činnost a reklama; (39) pronájem a zprostředkování pronájmu motorových vozidel.
(511) 35, 39
(210) O-487250

(111) **341525**
(220) 30.05.2011
(151) 29.10.2014
(540)

PLUS pro zdraví

(730) **Česká průmyslová zdravotní pojišťovna**, Jeremenkova 161/11, Ostrava, Vítkovice, 70300, CZ
(740) Mgr. Martin Blaško LL.M., advokát, Olbrachtova 1334/27, Ostrava, Slezská Ostrava, 71000
(510) (16) časopisy; (20) reklamní předměty nafukovací v rámci této třídy, vývěsní (návěštní) tabule; (36) pojišťovací činnosti - poskytování veřejného zdravotního pojištění pojištěncům, poskytování dalšího smluvního

zdravotního pojištění a připojištění výloh zdravotní péče, cestovní či jiné připojištění, poskytování pojištění a připojištění též i elektronickou formou, provoz elektronických přepážek pro pojištěnce, provoz pojišťovacích míst zdravotní pojišťovny, výběr pojistného na veřejné zdravotní pojištění a kontrola tohoto výběru, úhrada nákladů zdravotní péče hrazené z veřejného zdravotního pojištění poskytované zdravotnickými zařízeními na základě mezinárodních smluv a nařízení Rady EHS, úhrada nákladů zdravotní péče plně nebo částečně hrazené veřejným zdravotním pojištěním, která byla poskytnuta zdravotnickými zařízeními, a platby jiným zdravotním pojišťovnám a/nebo jiným subjektům na základě smluv o finančním vypořádání plateb za zdravotní služby poskytnuté pojištěncům, zprostředkování úhrad za výkony zdravotní preventivní péče a specifické zdravotní péče zaměstnancům, u nichž charakter vykonávané práce vyžaduje zvýšenou zdravotní péči, finanční, investiční a realitní činnosti, správa peněžních aktiv, správa movitého a nemovitého majetku, peněžní transakce, finanční hospodaření se svěřeným majetkem a hospodaření s vlastním majetkem, konzultace a poskytování informací v oblasti pojištění a financí, odborné poradenské služby v oblasti zdravotního pojištění.

(511) 16, 20, 36
(210) O-486072

(111) **343151**
(220) 24.05.2011
(151) 31.12.2014
(540)



(730) **Siam Winery Company Limited**, 9/2 Mu 3, Tumbon Bangtorud, Amphur Muang, Samutsakorn 74000, TH
(740) Zeiner & Zeiner v.o.s., Mgr. Alexandr Vališ, advokát, Maiselova 38/15, Praha 1, Josefov, 11000
(510) (33) alkoholické ochucené sycené nápoje s nízkým obsahem alkoholu, alkoholické ochucené sycené nápoje s vínem, wine coolers.
(511) 33
(210) O-485921

Zániky ochranných známek uplynutím doby platnosti

Kapitola obsahuje údaje o ochranných známkách, které zanikly uplynutím doby platnosti podle ustanovení § 29 odst. 1 zákona č. 441/2003 Sb.

Číslo zápisu (111)	Číslo přihlášky (210)	Datum zániku (141)
169050	57977	12.07.2020
169155	57976	12.07.2020
169452	57945	09.07.2020
169812	57978	12.07.2020
232410	157230	10.07.2020
235209	157211	07.07.2020
236091	157190	07.07.2020
236092	157212	07.07.2020
236093	157217	10.07.2020
236099	157313	12.07.2020
236100	157330	12.07.2020
236101	157331	12.07.2020
236806	157293	11.07.2020
236807	157294	11.07.2020
236810	157297	12.07.2020
236817	157310	12.07.2020
236818	157311	12.07.2020
236820	157314	12.07.2020
236821	157315	12.07.2020
237473	157189	07.07.2020
237476	157196	07.07.2020
237481	157208	07.07.2020
237485	157223	10.07.2020
237488	157254	11.07.2020
237494	157278	11.07.2020
237497	157283	11.07.2020

Číslo zápisu (111)	Číslo přihlášky (210)	Datum zániku (141)
238332	157263	11.07.2020
238333	157264	11.07.2020
239164	157209	07.07.2020
239165	157210	07.07.2020
239167	157234	10.07.2020
240048	157291	11.07.2020
240049	157292	11.07.2020
242888	157253	11.07.2020
315284	477970	08.07.2020
315491	477973	08.07.2020
315492	477979	08.07.2020
315575	477966	08.07.2020
315577	477985	08.07.2020
315720	477959	08.07.2020
315721	477961	08.07.2020
315723	477969	08.07.2020
315724	477974	08.07.2020
315725	477975	08.07.2020
315726	477976	08.07.2020
315727	477977	08.07.2020
315730	478036	12.07.2020
315812	478006	09.07.2020
315813	478007	09.07.2020
315814	478028	12.07.2020
315981	478025	12.07.2020
315982	478026	12.07.2020

Číslo zápisu (111)	Číslo přihlášky (210)	Datum zániku (141)
315983	478027	12.07.2020
316104	477952	07.07.2020
316105	478035	12.07.2020
316518	477941	07.07.2020
316617	477949	07.07.2020
316707	477987	08.07.2020
316950	478018	12.07.2020
317201	476739	12.07.2020
317223	477940	07.07.2020
317224	477944	07.07.2020
317225	478015	12.07.2020
317226	478020	12.07.2020
317446	478024	12.07.2020
317817	478016	12.07.2020
319267	477991	09.07.2020
319268	477994	09.07.2020
319269	477995	09.07.2020
320292	477968	08.07.2020
320416	477934	07.07.2020
320775	477982	08.07.2020
321064	477967	08.07.2020
321627	477972	08.07.2020
322155	478005	09.07.2020
323061	477951	07.07.2020

Změny vlastníků ochranných známek

Kapitola obsahuje údaje o ochranných známkách, které byly převedeny nebo přešly ve smyslu ustanovení § 15 odst. 1, 2 a § 16 zákona č. 441/2003 Sb. na jiného vlastníka v rozsahu všech zapsaných výrobků nebo služeb.

Číslo zápisu (111)	Dřívější vlastník (770)	Nynější vlastník (730)	S účinností od (580)
167575	Techtronic Floor Care Technology Limited, P. O. Box 957, Offshore Incorporations Centre, Road Town, Tortola, VG	Techtronic Cordless GP, 100 Innovation Way, Anderson SC 29621, SC, US	01.02.2021
171082	Techtronic Floor Care Technology Limited, P. O. Box 957, Offshore Incorporations Centre, Road Town, Tortola, VG	Techtronic Cordless GP, 100 Innovation Way, Anderson SC 29621, SC, US	01.02.2021
248164	PF POSTFORMING s.r.o., Janovice 80, Velká Bíteš, 59501, CZ	TOPWET s.r.o., náměstí Viléma Mrštíka 62, Ostrovačice, 66481, CZ	28.01.2021
256647	PANTECH Co., Ltd., Shinsong Center Building 25-12, Youidodong, Yongdungpo-gu, Seoul, KR	PANTECH Inc., Seocho-daero 78-gil, Seocho-gu 44, Seoul, KR	28.01.2021
269794	Slovenský archeologický a historický inštitút - SAHL, Vajnorská 8/A, Bratislava, 93104, SK	Petit Press a.s., Lazarská 12, 811 08 Bratislava 1, SK	28.01.2021
272394	SNIFORD s.r.o., Kubánské nám. 1391/11, Praha 10- Vršovice, 10000, CZ	AUTO MAX CZECH, a.s., č. p. 19, Radíkovice, 50327, CZ	02.02.2021
272395	SNIFORD s.r.o., Kubánské nám. 1391/11, Praha 10- Vršovice, 10000, CZ	AUTO MAX CZECH, a.s., č. p. 19, Radíkovice, 50327, CZ	02.02.2021
273184	Diageo North America, Inc., 801 Main Avenue, Norwalk, CT, US	Sazerac UK Limited, 60 Marina Place, Hampton Wick, Kingston Upon Thames, KT1 4BH, GB	28.01.2021
284625	SNIFORD s.r.o., Kubánské nám. 1391/11, Praha 10- Vršovice, 11000, CZ	AUTO MAX CZECH, a.s., č. p. 19, Radíkovice, 50327, CZ	02.02.2021
288225	SNIFORD s.r.o., Kubánské nám. 1391/11, Praha 10- Vršovice, 11000, CZ	AUTO MAX CZECH, a.s., č. p. 19, Radíkovice, 50327, CZ	02.02.2021
299434	QUEEN EUNIKÉ s.r.o., Sládkova 372/8, Ostrava, Moravská Ostrava, 70200, CZ	Queen Eunike life s.r.o., Sládkova 372/8, Ostrava, Moravská Ostrava, 70200, CZ	02.02.2021
301853	CINEMA TIME, s.r.o., Radotínská 69/34, Praha 5 - Velká Chuchle, 15900, CZ	PARDOBICE ZELENÁ BRÁNA POLABÍ, z.s., Palackého třída 250, Pardubice, Zelené Předměstí, 53003, CZ	01.02.2021
320999	Kouzelné školy - mateřská škola a základní škola, Kodaňská 54/10, Praha 10, 10100, CZ	Educo Uni Group, a.s., Estonská 500/3, Praha 10, Vršovice, 10100, CZ	29.01.2021
321445	Hampel Lukáš, Poděbradova 2738/16, Ostrava - Moravská Ostrava, 70200, CZ	Neon Reality Invest s.r.o., Poděbradova 2738/16, Ostrava, Moravská Ostrava, 70200, CZ	28.01.2021
321752	Klikpojistení.cz, a.s., Sokolovská 371/1, Praha 8, Karlín, 18600, CZ	Klikpojistení.cz, s.r.o., Sokolovská 371/1, Praha 8, Karlín, 18600, CZ	01.02.2021
326137	Klikpojistení.cz, a.s., Sokolovská 371/1, Praha 8, Karlín, 18600, CZ	Klikpojistení.cz, s.r.o., Sokolovská 371/1, Praha 8, Karlín, 18600, CZ	01.02.2021
331813	CINEMA TIME, s.r.o., Radotínská 69/34, Praha 5 - Velká Chuchle, 15900, CZ	PARDOBICE ZELENÁ BRÁNA POLABÍ, z.s., Palackého třída 250, Pardubice, Zelené Předměstí, 53002, CZ	01.02.2021
331899	420on.cz s.r.o., Legerova 1820/39, Praha 2 - Nové Město, 12000, CZ	420on s.r.o., Italská 2581/67, Praha 2, Vinohrady, 12000, CZ	28.01.2021
340944	Calibra Vimperk CZ s.r.o., Hraničářská 74, Vimperk, 38501, CZ	Rotadent spol. s r.o., Špidrova 104, Vimperk, Vimperk III, 38501, CZ	28.01.2021
346676	Kantor Jolanta Pharm.Dr., Bystřice 1262, Bystřice, 73995, CZ	JOALYA land s.r.o., č. p. 1262, Bystřice, 73995, CZ	01.02.2021
351710	SNIFORD s.r.o., Kubánské nám. 1391/11, Praha 10 - Vršovice, 10000, CZ	AUTO MAX CZECH, a.s., č. p. 19, Radíkovice, 50327, CZ	02.02.2021
353409	SNIFORD s.r.o., Kubánské náměstí 1391/11, Praha 10 Vršovice, 10000, CZ	AUTO MAX CZECH, a.s., č. p. 19, Radíkovice, 50327, CZ	02.02.2021
353967	SNIFORD s.r.o., Kubánské nám. 1391/11, Praha 10 - Vršovice, 10000, CZ	AUTO MAX CZECH, a.s., č. p. 19, Radíkovice, 50327, CZ	02.02.2021
355978	Klikpojistení.cz, a.s., Sokolovská 371/1, Praha 8, 18600, CZ	Klikpojistení.cz, s.r.o., Sokolovská 371/1, Praha 8, Karlín, 18600, CZ	01.02.2021
355979	Klikpojistení.cz, a.s., Sokolovská 371/1, Praha 8, 18600, CZ	Klikpojistení.cz, s.r.o., Sokolovská 371/1, Praha 8, Karlín, 18600, CZ	01.02.2021
358090	Nexan Group s.r.o., Kostomlatská 681/6, Praha 9, 19000, CZ	Sherniazova Asia, Veletržní 198/13, Praha 7, Holešovice, 17000, CZ	28.01.2021
359819	SNIFORD s.r.o., Kubánské náměstí 1391/11, Praha 10 - Vršovice, 10000, CZ	AUTO MAX CZECH, a.s., č. p. 19, Radíkovice, 50327, CZ	02.02.2021
359820	SNIFORD s.r.o., Kubánské náměstí 1391/11, Praha 10 - Vršovice, 10000, CZ	AUTO MAX CZECH, a.s., č. p. 19, Radíkovice, 50327, CZ	02.02.2021

Číslo zápisu (111)	Dřívější vlastník (770)	Nynější vlastník (730)	S účinností od (580)
359945	SNIFORD s.r.o., Kubánské náměstí 1391/11, Praha 10 Vršovice, 10000, CZ	AUTO MAX CZECH, a.s., č. p. 19, Radíkovice, 50327, CZ	02.02.2021
360483	KOMODITATION a.s., Jakubská 647/2, Praha 1, 11000, CZ	VH Pharma a.s., Jakubská 647/2, Praha 1, Staré Město, 11000, CZ	02.02.2021
361604	Klikpojisteni.cz, a.s., Sokolovská 371/1, Praha 8 - Karlín, 18600, CZ	Klikpojisteni.cz, s.r.o., Sokolovská 371/1, Praha 8, Karlín, 18600, CZ	01.02.2021
365439	SNIFORD s.r.o., Kubánské náměstí 1391/11, Praha 10 - Vršovice, 10000, CZ	AUTO MAX CZECH, a.s., č. p. 19, Radíkovice, 50327, CZ	02.02.2021
366304	METANOVA s.r.o., Žerotínova 1155/3, Ostrava, Moravská Ostrava, 70200, CZ	Slanec Ladislav, Javorová 1684, Rosice, 66501, CZ	29.01.2021
366305	METANOVA s.r.o., Žerotínova 1155/3, Ostrava, Moravská Ostrava, 70200, CZ	Slanec Ladislav, Javorová 1684, Rosice, 66501, CZ	29.01.2021
370927	VENTURA, spol. s r.o., Pod Žvahovem 279/11, Praha 5, 15200, CZ	VENTURA Food & Catering, s.r.o., Nádražní 60/114, Praha 5, Smíchov, 15000, CZ	29.01.2021
370928	VENTURA, spol. s r.o., Pod Žvahovem 279/11, Praha 5, 15200, CZ	VENTURA Food & Catering, s.r.o., Nádražní 60/114, Praha 5, Smíchov, 15000, CZ	29.01.2021

Změny v údajích o vlastnících ochranných známek

Kapitola obsahuje ochranné známky, u kterých byla v rejstříku ochranných známek vyznačena změna v údajích o vlastnících ve smyslu ustanovení § 27 odst. 2 a 7 zákona č. 441/2003 Sb.

Číslo zápisu (111)	Vlastník (730)	S účinností od (580)
161730	AUSTIN, NICHOLS & CO., INCORPORATED, 250 Park Avenue, 17th floor, New York, NY 10177, NY, US	29.01.2021
170391	LEUNG KAI FOOK MEDICAL CO.PTE.LTD, 84 South Bridge Road, #03-00 Leung Kai Fook Building, Singapore 058714, SG	29.01.2021
170392	LEUNG KAI FOOK MEDICAL CO.PTE.LTD., 84 South Bridge Road, #03-00 Leung Kai Fook Building, Singapore 058714, SG	29.01.2021
172302	Brindzák Michal, Kateřinská 5, Stráž nad Nisou, 46303, CZ	28.01.2021
238971	PREMIX servis, spol. s r.o., Evropská 516/10, Praha 6, Dejvice, 16000, CZ	02.02.2021
238972	PREMIX servis, spol. s r.o., Evropská 516/10, Praha 6, Dejvice, 16000, CZ	02.02.2021
241229	NOVATO spol. s r.o., Uralská 770/6, Praha 6, Bubeneč, 16000, CZ	02.02.2021
241300	Kühtreiberová Lenka, Pražská 428/13, Třebíč, Borovina, 67401, CZ	02.02.2021
242113	M & V, spol. s r.o., 4. května 288, Vsetín, 75501, CZ	02.02.2021
242746	PRECIOSA, a.s., Opletalova 3197/17, Jablonec nad Nisou, 46667, CZ	29.01.2021
242749	PRECIOSA, a.s., Opletalova 3197/17, Jablonec nad Nisou, 46667, CZ	29.01.2021
242758	PRECIOSA, a.s., Opletalova 3197/17, Jablonec nad Nisou, 46667, CZ	29.01.2021
245504	NOVATO spol. s r.o., Uralská 770/6, Praha 6, Bubeneč, 16000, CZ	02.02.2021
250964	Master Builders Solutions CZ s.r.o., K Májovu 1244, Chrudim, Chrudim IV, 53701, CZ	29.01.2021
250965	Master Builders Solutions CZ s.r.o., K Májovu 1244, Chrudim, Chrudim IV, 53701, CZ	29.01.2021
254917	Master Builders Solutions CZ s.r.o., K Májovu 1244, Chrudim, Chrudim IV, 53701, CZ	29.01.2021
258137	Master Builders Solutions CZ s.r.o., K Májovu 1244, Chrudim, Chrudim IV, 53701, CZ	29.01.2021
266616	CORSO Karlín, s.r.o., Křížkova 237/36a, Praha 8, Karlín, 18600, CZ	29.01.2021
284543	Master Builders Solutions CZ s.r.o., K Májovu 1244, Chrudim, Chrudim IV, 53701, CZ	29.01.2021
318957	Ústecký kraj, Velká Hradební 3118/48, Ústí nad Labem, Ústí nad Labem-centrum, 40001, CZ	02.02.2021
318958	Ústecký kraj, Velká Hradební 3118/48, Ústí nad Labem, Ústí nad Labem-centrum, 40001, CZ	02.02.2021
318959	Ústecký kraj, Velká Hradební 3118/48, Ústí nad Labem, Ústí nad Labem-centrum, 40001, CZ	02.02.2021
318960	Ústecký kraj, Velká Hradební 3118/48, Ústí nad Labem, Ústí nad Labem-centrum, 40001, CZ	02.02.2021
318961	Ústecký kraj, Velká Hradební 3118/48, Ústí nad Labem, Ústí nad Labem-centrum, 40001, CZ	02.02.2021
318962	Ústecký kraj, Velká Hradební 3118/48, Ústí nad Labem, Ústí nad Labem-centrum, 40001, CZ	02.02.2021
319359	Moravské kovárny, a.s., Hruškové Dvory 44, Jihlava, 58601, CZ	28.01.2021
319565	WEBTIP s.r.o., Křimická 474/79, Plzeň, Skvrňany, 31800, CZ	02.02.2021
319831	WEBTIP s.r.o., Křimická 474/79, Plzeň, Skvrňany, 31800, CZ	02.02.2021
320034	EQUISERVIS, spol. s r.o., Obchodní 977/2, Rudná, 25219, CZ	29.01.2021
320513	Quast Karel, V mokřinách 57/4, Praha 4, Hodkovičky, 14700, CZ	28.01.2021
320585	TENARIS CONNECTIONS BV, Piet Heinkade 55, 1019 GM Amsterdam, NL	01.02.2021
320586	TENARIS CONNECTIONS BV, Piet Heinkade 55, 1019 GM Amsterdam, NL	01.02.2021
321221	HET spol. s r.o., č. p. 61, Ohníč, 41765, CZ	02.02.2021
321452	Mazáč Tomáš Bc., Valdenská 357/49, Olomouc, 77900, CZ	02.02.2021
321943	Česká průmyslová zdravotní pojišťovna, Jeremenkova 161/11, Ostrava, Vítkovice, 70300, CZ	02.02.2021
322079	Blue Globe.CZ, s.r.o., Kalusova 827/10, Ostrava, Mariánské Hory, 70900, CZ	28.01.2021
322212	Šilerová Jitka, č. p. 603, Sptyhněv, 76364, CZ	02.02.2021
323681	VASUS Contact s.r.o., Rybníček 58, Brada-Rybníček, 50601, CZ	27.01.2021
324603	Ústecký kraj, Velká Hradební 3118/48, Ústí nad Labem, Ústí nad Labem-centrum, 40001, CZ	02.02.2021
325471	EverWhere s.r.o., Bartoškova 1448/26, Praha 4, Nusle, 14000, CZ	28.01.2021
325619	Warhorse Studios s.r.o., Voctářova 2500/20a, Praha 8, Libeň, 18000, CZ	29.01.2021
330584	RPS Czech, s.r.o., Těšínská 236, Šenov, 73934, CZ	02.02.2021
330585	RPS Czech, s.r.o., Těšínská 236, Šenov, 73934, CZ	28.01.2021
335737	Master Builders Solutions CZ s.r.o., K Májovu 1244, Chrudim, Chrudim IV, 53701, CZ	29.01.2021
335738	STARCOM INTERNATIONAL s.r.o., Rudná 1117/30a, Ostrava, Vítkovice, 70300, CZ	29.01.2021
337300	Master Builders Solutions CZ s.r.o., K Májovu 1244, Chrudim, Chrudim IV, 53701, CZ	29.01.2021
341525	Česká průmyslová zdravotní pojišťovna, Jeremenkova 161/11, Ostrava, Vítkovice, 70300, CZ	02.02.2021

Číslo zápisu (111)	Vlastník (730)	S účinností od (580)
360965	Perníčkův sen s.r.o., Na Kačence 166/4, Praha 9, Miškovice, 19600, CZ	29.01.2021

Ostatní rozhodné údaje a úřední opravy

Kapitola zahrnuje zejména přetřídění seznamu výrobků a služeb v návaznosti na mezinárodní zápis, opravu chyb ve formulaci, přepisů a zjevných nesprávností za účelem uvedení do souladu se skutečností. V této kapitole jsou zveřejňovány jen takové údaje, které nemohou být zveřejněny spolu se zveřejněním přihlášky nebo se zápisem ochranné známky. Dále kapitola obsahuje důležitá úřední sdělení.

(11) **23005**

(21) PUV 2011-24540

V návaznosti na rozsudek Vrchního soudu v Praze č.j. 3Cmo 193/2019-231 ze dne 7.10.2020 byl v rejstříku užitečných vzorů zrušen údaj o zániku užitečného vzoru, který byl zveřejněn v kapitole „Zániky užitečných vzorů vzdáním se“ ve věstníku ÚPV 28/2018.

(11) **2152868**

(21) SPC/CZ2019/668

Ve věstníku 45/2019 a 53/2020 v části „Dodatková ochranná osvědčení pro léčiva a pro přípravky na ochranu rostlin“ a on-line databázi ÚPV bylo v důsledku písařské chyby uvedeno zčásti chybné označení přípravku. Správně mělo být uvedeno v označení přípravku slovo „Palynziq“ místo chybného „Palyziq“.
