

### Číselné INID kódy pro označování bibliografických dat technických řešení

### INID Codes for the identification of bibliographic data of technical solutions

(Standard WIPO ST. 9 a ST. 80)

(11)	číslo patentu/zápisu/osvědčení	(11)	Number of the patent/registration/certification
(15)	datum zápisu průmyslového vzoru	(15)	Industrial design registration date
(21)	číslo přihlášky/žádosti	(21)	.Application number
(22)	datum podání přihlášky/žádosti	(22)	Date of application filling
(23)	údaje o výstavní prioritě	(23)	Exhibition priority data
(28)	počet průmyslových vzorů	(28)	Number of industrial designs included in the application
(31)	číslo prioritní přihlášky	(31)	Number of priority application
(32)	datum podání prioritní přihlášky	(32)	Filling date of priority application
(33)	země priority	(33)	Priority country
(40)	datum zveřejnění přihlášky vynálezu	(40)	Date of publication of patent application
(45)	datum zveřejnění zapsaného průmyslového vzoru	(45)	Publication date of the registered industrial design
(47)	datum zveřejnění udělení patentu a zápisu užitého vzoru, datum zápisu užitého vzoru, datum oznámení udělení evropského patentu v Evropském patentovém věstníku	(47)	Publication date of patent granting and publication date of utility model registration, registration date of utility model, publication date of European patent granting in the European patent bulletin
(51)	mezinárodní patentové třídění/Locamské třídění průmyslových vzorů	(51)	International Patent Classification/ Locarno Classification for Industrial Designs
(54)	Název	(54)	Title
(55)	vyobrazení průmyslového vzoru	(55)	Reproduction of the industrial design
(57)	Anotace	(57)	Abstract
(68)	číslo základního patentu	(68)	Number of the basic patent
(71)	označení přihlašovatele/žadatele	(71)	Applicant
(72)	označení původce	(72)	Inventor
(73)	označení majitele/vlastníka	(73)	Owner
(74)	označení zástupce	(74)	Attorney's name and address
(86)	číslo mezinárodní přihlášky	(86)	International application number
(87)	číslo mezinárodního zveřejnění	(87)	International publication number
(92)	datum a číslo první registrace přípravku pro Českou republiku	(92)	Date and number(s) of the first authorization to market the product in the CZ
(93)	datum, číslo a země první registrace přípravku v rámci Společenství	(93)	Date, number(s) and country of the first authorization to market the product in the EEC
(94)	doba platnosti osvědčení	(94)	Term of certification validity
(95)	označení a typ přípravku	(95)	Name of the product and product type
(96)	datum podání a číslo evropské patentové přihlášky	(96)	European patent application filling date and number
(97)	datum zveřejnění a číslo zveřejnění evropské patentové přihlášky v Evropském patentovém věstníku	(97)	European patent application publication date and publication number in the European patent bulletin

### Číselné INID kódy pro označování bibliografických dat ochranných známek

### INID codes and minimum required for the identification of bibliographic data relating to marks

(Standard WIPO ST.60)

(111)	Číslo zápisu ochranné známky (registrace)	(111)	Number of registration
(151)	Datum zápisu ochranné známky	(151)	Date of the registration
(210)	Číslo přihlášky ochranné známky (spisu)	(210)	Number of the application
(220)	Datum podání přihlášky	(220)	Date of filing of the application
(320)	Datum vzniku práva přednosti	(320)	Date of the first application
(442)	Datum zveřejnění přihlášky po průzkumu	(442)	Date of the publication of the examined application
(450)	Datum zveřejnění zápisu ochranné známky ve Věstníku	(450)	Date of publication of the registration
(510)	Seznam výrobků a služeb	(510)	List of goods and/or services
(511)	Číslo třídy výrobků a služeb	(511)	Number of the class of goods and/or services
(526)	Omezení rozsahu ochrany o prvek	(526)	Disclaimer
(540)	Znění nebo vyobrazení ochranné známky	(540)	Reproduction of the mark
(551)	Kolektivní ochranná známka	(551)	Collective mark
(554)	Prostorová ochranná známka	(554)	Three-dimensional mark
(558)	Ochranná známka tvořená pouze barvou nebo kombinací barev	(558)	Mark consisting exclusively of one or several colours
(580)	Datum zápisu jakékoliv transakce v souvislosti s přihláškou nebo zápisem ochranné známky do rejstříku, např. změna majitele, změna jména nebo adresy, vzdání se práv k ochranné známce atd. (účinnost)	(580)	Date of recording of any kind of transaction in respect of applications or registrations (e.g. change in ownership, change in name or address, renunciation, termination of protection)
(591)	Údaje o barevnosti ochranné známky	(591)	Information concerning colour claimed
(730)	Přihlašovatel/vlastník ochranné známky	(730)	The applicant or the holder of the mark
(740)	Zástupce	(740)	Name and address of the representative
(770)	Jméno a adresa dřívějšího přihlašovatele nebo vlastníka (v případě změny vlastnictví)	(770)	Name and address of the previous applicant or holder (in case of change in ownership)
(791)	Jméno a adresa nabyvatele licence	(791)	Name and address of the licensee
(793)	Podmínky a omezení licence	(793)	Indication of conditions and/or restrictions under the license
(800)	Mezinárodní zápis ochranné známky	(800)	International registration

# Kódy pro kódování záhlaví oznámení publikovaných ve Věstníku

(Standard WIPO ST. 17)

BB9A	zveřejněné přihlášky vynálezů	MK1K	zánik užitého vzoru uplynutím doby platnosti
FG1K	zapsané užité vzory	MK4A	zánik patentů uplynutím doby platnosti
FG4A	udělené patenty	MK4F	zánik autorských osvědčení uplynutím doby platnosti
FG4Q	zapsané průmyslové vzory	MK4Q	zánik průmyslového vzoru uplynutím doby ochrany
LD3K	částečný výmaz užitého vzoru	MM4A	zánik patentů pro nezaplacení ročních poplatků
LD4Q	částečný výmaz průmyslového vzoru	MM4F	zánik autorských osvědčení pro nezaplacení ročních poplatků
MA4A	zánik patentu vzdáním se	ND1K	prodloužení platnosti užitého vzoru
MA4F	zánik autorských osvědčení vzdáním se	ND4Q	obnova doby ochrany průmyslového vzoru
MC3K	výmaz užitého vzoru	PA4A	změna autorského osvědčení na patent
MC4A	zrušení patentu	PC9A	změna dispozičního práva k vynálezu
MC4F	zrušení autorského osvědčení	PD1K	převod práv a ostatní změny majitelů užiténých vzorů
MC4Q	výmaz průmyslového vzoru	PD4A	převod práv a ostatní změny majitelů patentů
MH1K	zánik užitého vzoru vzdáním se	PD4Q	převod práv a ostatní změny vlastníků průmyslových vzorů
MH4A	částečné zrušení patentu	QA9A	nabídka licence
MH4F	částečné zrušení autorského osvědčení	SB4A	zapsané patenty do rejstříku po odtajnění
MH4Q	zánik průmyslového vzoru vzdáním se	SB4F	zapsaná autorská osvědčení do rejstříku po odtajnění

## Opravy Změny Různé

### Opravy u přihlášek vynálezů s žádostí o udělení patentu

HA9A	jmenování vynálezce	HG9A	oprava chyb v třídění
HB9A	oprava jmen	HH9A	oprava nebo změna všeobecně
HC9A	změna jmen	HK9A	tiskové chyby v úředních věstnících
HD9A	oprava adres		
HE9A	změna adres		
HF9A	oprava dat		

### Opravy ochranných dokumentů

Patenty	autorská osvědčení	užité vzory	průmyslové vzory	
TA4A	TA4F	TA1K	TA4Q	jmenování vynálezce
TB4A	TB4F	TB1K	TB4Q	oprava jmen
TC4A	TC4F	TC1K	TC4Q	změna jmen
TD4A	TD4F	TD1K	TD4Q	oprava adres
TE4A	TE4F	TE1K	TE4Q	změna adres
TF4A	TF4F	TF1K	TF4Q	oprava dat
TG4A	TG4F	TG1K	TG4Q	oprava chyb v třídění
TH4A	TH4F	TH1K	TH4Q	oprava nebo změna všeobecně
TK9A	TK9F	TK1K	TK4Q	tiskové chyby v úřed. věstnících

### **Kódy pro označování zemí a mezinárodních organizací použité ve věstníku**

AT	Rakousko
BE	Belgie
CA	Kanada
CH	Švýcarsko
CN	Čína
CY	Kypr
CZ	Česká republika
DE	Spolková republika Německo
FR	Francie
GB	Velká Británie
IN	Indie
IT	Itálie
JP	Japonsko
MX	Mexiko
RU	Ruská federace
SE	Švédsko
SG	Singapur
SI	Slovinsko
SK	Slovensko
TH	Thajsko
TW	Tchaj-wan
US	Spojené státy americké

### **Kódy pro označování států USA použité ve věstníku**

CA	California
IL	Illinois
MA	Massachusetts
MD	Maryland
NJ	New Jersey
NY	New York
OH	Ohio
PA	Pennsylvania
TX	Texas

**BB9A**

**Zveřejněné přihlášky vynálezů - přehled podle čísel přihlášek**

Dále uvedené přihlášky vynálezů byly zveřejněny dnem, uvedeným v Věstníku podle zákona č. 527/1990 Sb., o vynálezech a zlepšovacích návrzích, ve znění pozdějších předpisů, a jsou k dispozici v patentové knihovně Úřadu průmyslového vlastnictví, Antonína Čermáka 2a, 160 68, Praha 6.

(21)	(51)	(21)	(51)
2019-270	<b>C 04 B 14/10</b> (2006.01)	2019-530	<b>B 30 B 15/26</b> (2006.01)
2019-375	<b>C 04 B 18/16</b> (2006.01)	2019-576	<b>G 21 C 15/18</b> (2006.01)
2019-472	<b>G 07 C 9/00</b> (2020.01)	2019-712	<b>F 16 H 55/17</b> (2006.01)
2019-481	<b>G 01 M 13/00</b> (2019.01)	2019-749	<b>B 23 Q 3/02</b> (2006.01)
2019-482	<b>F 02 B 71/04</b> (2006.01)	2019-782	<b>E 05 F 17/00</b> (2006.01)
2019-486	<b>G 01 B 21/08</b> (2006.01)	2020-86	<b>E 05 B 47/00</b> (2006.01)
2019-488	<b>B 01 F 13/08</b> (2006.01)	2020-411	<b>C 02 F 9/08</b> (2006.01)
2019-489	<b>C 08 G 12/08</b> (2006.01)		

**Zveřejněné přihlášky vynálezů - řazené podle MPT**

(51) **B01F 13/08** (2006.01)

(21) **2019-488**

(71) Kravciv Miloš MUDr., Praha 6, Řepy, CZ

Markova Natálie, Praha 2, Nové Město, CZ

(72) Kravciv Miloš MUDr., Praha 6, Řepy, CZ

Markova Natálie, Praha 2, Nové Město, CZ

(54) **Přenosné zařízení na míchaní roztoků**

(22) 26.07.2019

(57) Přenosné zařízení na míchaní roztoků, zejména rozvolnění lidského tuku pro účely jeho další injekční aplikace do dermis a podkoží, v nestandardních nádobách, obsahuje nádobu (4) s roztokem umístěnou v dutém válci (5), který má na zevní straně umístěné v navzájem různé výšce permanentní magnety (2) a uvnitř nádoby (4) je umístěn váleček z magnetického materiálu pro jeho rotaci v nakloněné poloze. Válec (5) s magnety (2) je umístěn na ložisku (12) a je propojen převodovým pohonem (3) s elektromotorem (6). Ve válci (5) je nádoba (4) s výhodou ve formě injekční stříkačky s uzávěrem.

(74) Ing. Václav Kratochvíl, Husníkova 2086/22, Praha 5, Stodůlky, 15800

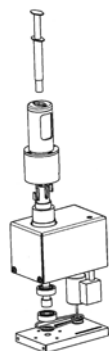

(51) **B23Q 3/02** (2006.01)

(21) **2019-749**

(71) v-tech s.r.o., Přerov nad Labem, CZ

(72) Vašát Michal Ing., Přerov nad Labem, CZ

(54) **Rychlovýměnný ustavovač pro průmyslové roboty**

(22) 06.12.2019

(57) Rychlovýměnný ustavovač pro průmyslové roboty obsahuje základnu (1), která je pevně usazená v podlaze a opatřená výměnným rámem (3) s pneumaticky ovládanými upínači (2). Dále obsahuje pohyblivou část (4), která je připojitelná k podstavě průmyslového robotu a opatřená na své spodní straně upínacími čepy (5) dosedajícími do upínačů (2). Upínače (2) jsou propojené s ovládacím ventilem (7). Pohyblivá část (4) je s výhodou opatřená otvory pro paletový vozík nebo pojezdovým podvozkiem.

(74) Ing. Václav Kratochvíl, Husníkova 2086/22, Praha 5, Stodůlky, 15800

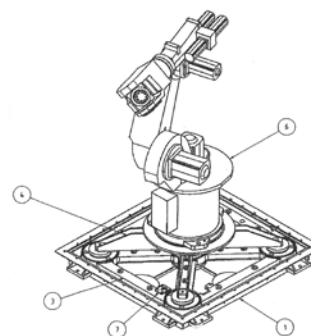

(51) **B30B 15/26** (2006.01)

**G05B 24/02** (2006.01)

**G05B 19/04** (2006.01)

**G05F 5/08** (2006.01)

(21) **2019-530**

(71) ŠKODA AUTO a.s., Mladá Boleslav, Mladá Boleslav II, CZ

(72) Šebesta Jan Ing., DiS, Jablonec nad Nisou, CZ

(54) **Lisovací linka a pracovní postup kontroly výlisků na této lisovací lince**

(22) 13.08.2019

(57) Předmětem vynálezu je lisovací linka zahrnující lisovací stroj (2) se soustavou lisů, vyjímací robotická ramena u výstupu lisovacího stroje (2), vynášecí dopravník (5) a zařízení uzpůsobené pro vydání vjemově rozeznatelného signálu, kde v prostoru začátku vynášecího dopravníku (5) je umístěno pracoviště (4) robotické kontroly povrchu výlisků, zahrnující robotická ramena opatřená kamerami. Předmětem vynálezu je dále pracovní postup kontroly výlisku pomocí tohoto zařízení, který zahrnuje kroky vstup polotovaru do lisovacího stroje (2), postupné lisování, přenos výlisku na vynášecí dopravník (5), dále pak probíhá kontrola povrchu výlisku kamerami, přičemž kamerová hlava robotického ramene opisuje dráhu v konstantní výšce nad plochou výlisku, přičemž tato dráha odpovídá trajektorii, která je uložena v paměti řídicí jednotky pracoviště (4) robotické kontroly, následně dochází k vyhodnocení nasnímaných dat vyhodnocovacím systémem a určení, zda jde o výlisek s vadou, či bez vady.

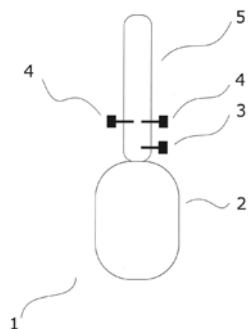

- (51) **C02F 9/08** (2006.01)  
**C02F 9/02** (2006.01)  
**C02F 1/28** (2006.01)  
**C02F 1/52** (2006.01)
- (21) **2020-411**  
(71) Pacik Danel Dr., Dresden-Weixdorf, DE  
(72) Pacik Danel Dr., Dresden-Weixdorf, DE
- (54) **Způsob úpravy vody, systém pro provádění úpravy vody a jeho použití**  
(22) 14.07.2020  
(57) Řešení se týká způsobu úpravy vody, zejména plnicí vody pro koupací bazény, přičemž první filtraci a druhou filtraci lze provádět nezávisle na sobě, zejména prostorově a časově od sebe odděleně. Dále se řešení týká systému pro provádění úpravy vody a jeho použití.
- (74) Traplová Hakr Kubát, advokátní a patentová kancelář, Ing. Eduard Hakr patentový zástupce, Přístavní 24, Praha 7, 17000

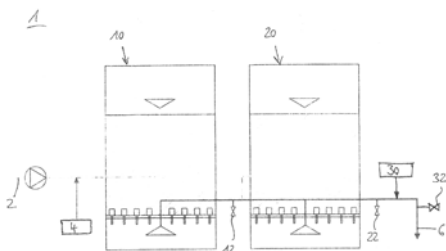

- (51) **C04B 14/10** (2006.01)  
**C04B 28/26** (2006.01)
- (21) **2019-270**  
(71) Unipetrol výzkumně vzdělávací centrum, a.s., Ústí nad Labem, Ústí nad Labem-centrum, CZ  
(72) Kohout Jan Mgr., Litoměřice, Předměstí, CZ  
Koutník Petr Ing., Ústí nad Labem, Severní Terasa, CZ
- (54) **Způsob výroby geopolymerního pojiva s nízkou porozitou**  
(22) 02.05.2019  
(57) Způsob výroby geopolymerního pojiva s nízkou porozitou spočívá v tom, že se z geopolymerního pojiva před vytvrzením oddělí supernatant centrifugací, přičemž relativní odstředivá síla pro oddělení supernatantu centrifugací je alespoň 2000×g. Způsobem výroby lze vyrábět geopolymerní pojiva s vysokou objemovou hmotností, která mají po vytvrzení výhodné mechanické vlastnosti, zejména vyšší pevnost v tlaku a v ohybu.
- (51) **C04B 18/16** (2006.01)  
**C04B 28/04** (2006.01)
- (21) **2019-375**  
(71) ERC-TECH a.s., Praha 1, Nové Město, CZ  
(72) Polák František, Říčany, CZ  
Slavičková Lucie, Želešice, CZ  
Fiala Jiří Ing., Vedrovice, CZ
- (54) **Beton a způsob pro jeho přípravu**  
(22) 14.06.2019  
(57) Vynález se týká způsobu pro přípravu 1 m<sup>3</sup> čerstvého betonu s využitím recyklátu z inertního stavebně demoličního odpadu, při kterém se v

průmyslové míchače 5 až 39,9 sekund promíchává 1000 až 2300 kg kameniva, které je ze 30 % hm. až 100 % hm. tvořené recyklátem z inertního stavebně demoličního odpadu s 10 až 27,9 kg mikrosiliky nebo alespoň jednoho jejího substituentu nebo směsi mikrosiliky a alespoň jednoho jejího substituentu, přičemž při tření zm kameniva dochází k odírání zm recyklátu z inertního stavebně demoličního odpadu a v důsledku toho ke zvětšení měrného povrchu tohoto recyklátu a k vytvoření jemného pucolánového prachu, přičemž mikrosilika a/nebo její substituent/substituenty obaluje/obalují společně s pucolánovým prachem částice kameniva a vyplňují póry v nich. Po jejich promíchání se k takto vytvořené směsi za stálého míchání během 1 až 20 sekund, s výhodou během 1 až 9,9 sekund, přidá 135 až 400 kg cementu, nebo se do ní za stálého míchání během 1 až 20 sekund přidá postupně v libovolném pořadí nebo současně cement a alespoň jeden jeho substituent v celkovém množství 135 až 600 kg, a takto vytvořená směs se promíchává dalších 5 až 39,9 sekund, načež se za stálého míchání 5 až 39,9 sekund skrání 50 až 300 kg záměsové vody, nebo se na ni během 5 až 39,9 sekund toto množství záměsové vody rozpráší, přičemž dochází k postupnému zvlhčování povrchu cementu a případně i jeho substituentu/substituentů a k postupnému nalepování vytvářeného tmelu na částice kameniva již obalené směsí mikrosiliky a/nebo jejího substituentu/substituentů a pucolánového prachu, a po dalších 5 až 160 sekundách promíchávání se připraví čerstvý beton. Vynález se týká také čerstvého betonu připraveného tímto způsobem.

- (74) Ing. Dobroslav Musil, patentová kancelář, Ing. Dobroslav Musil, Zábřdovická 801/11, Brno, Zábřdovice, 61500

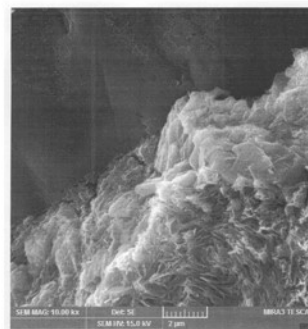

- (51) **C08G 12/08** (2006.01)  
**C08G 73/06** (2006.01)  
**B82Y 40/00** (2011.01)  
**B82Y 30/00** (2011.01)  
**B22F 1/00** (2006.01)
- (21) **2019-489**  
(71) Vysoká škola chemicko-technologická v Praze, Praha 6, Dejvice, CZ  
Úniverzita Jana Evangelisty Purkyně v Ústí nad Labem, Ústí nad Labem, Ústí nad Labem-centrum, CZ  
Západočeská univerzita v Plzni, Plzeň, Jižní Předměstí, CZ  
LISS, a.s., Rožnov pod Radhoštěm, CZ
- (72) Kalachyova Yevgeniya Mgr., Ph.D., Praha 6, Dejvice, CZ  
Ljutakov Oleksiy Mgr., Ph.D., Praha 4, Kunratice, CZ  
Švorčík Václav prof. Ing., DrSc., Praha 7, Holešovice, CZ  
Guselnikova Olga Mgr., Praha 4, Kunratice, CZ  
Kolská Zdeňka doc. Ing., Ph.D., Ústí nad Labem, Bukov, CZ  
Vik Robert Ing., Ph.D., Plzeň, Jižní Předměstí, CZ  
Hamáček Aleš doc. Ing., Ph.D., Plzeň, Jižní Předměstí, CZ  
Lovecký Robert, Rožnov pod Radhoštěm, CZ
- (54) **Příprava organických struktur s velkým povrchem a porozitou na bázi plazmon-aktivních kovových nanočástic**  
(22) 26.07.2019  
(57) Vynález se týká nového chemického způsobu přípravy kovalentní organické sítě COF. Jako alternativa ke konvenčním technologiím přípravy syntézy COF, které jsou omezeny extrémními experimentálními podmínkami, katalyzátory a nižší kapacitou přípravy, je navržena kondenzace stavebních organických bloků COF na nanočásticích mědi, stříbra a zlata aktivací plazmonem. Plazmon-aktivní nanočástice byly roubovány organickými skupinami pro zavedení chemických center pro růst COF a ozářeny vlnovou délkou odpovídající plazmonové excitaci nanočástic v roztoku stavebních bloků COF. Výsledkem bylo, že tvorba COF probíhá za „normálních“ podmínek v relativně krátkém čase. Kovové jádro bylo dále rozpuštěno a prášek COF prokazoval vysokou míru krystalinity a velký povrch a porozitu. Navržená metoda může být využita pro škálovatelnou a vysoce výkonnou přípravu kovalentních sítí.

(74) Ing. Kateřina Kovaříčková, Oddělení transferu technologií, Vysoká škola chemicko-technologická v Praze, Technická 5, Praha 6, 16628

(51) **E05B 47/00** (2006.01)  
**E05B 65/52** (2006.01)

(21) **2020-86**

(71) Lakomý Petr, Liberec, Liberec III-Jeřáb, CZ  
Chvátal Petr, Jablonec nad Nisou, CZ  
Kersten Ludwig A. J., Kleve 47533, DE

(72) Lakomý Petr, Liberec, Liberec III-Jeřáb, CZ  
Chvátal Petr, Jablonec nad Nisou, CZ  
Kersten Ludwig A. J., Kleve 47533, DE

(54) **Způsob ovládání elektronického trezorového zámku**

(22) 20.02.2020

(57) Způsob ovládání elektronického trezorového zámku (1) s elektronickou jednotkou (2) zámku (1) a s elektronickou jednotkou (3) dálkového ovládání, při kterém je z dálkového ovladače (4) aktivovatelný/deaktivovatelný režim blokování odemknutí zámku (1), kdy se v dálkovém ovladači (4) vygeneruje blokovací signál (21) / dálkový odblokovací signál (22), který se přenese komunikačními prostředky (6, 7) přes elektronickou jednotku (3) dálkového ovládání do elektronické jednotky (2) zámku (1), kde zablokuje/odblokuje odemknutí zámku (1). V režimu blokování odemknutí zámku (1) se zámeček (1) odemkne rovněž z lokálního ovladače (5) vygenerováním lokálního odblokovacího signálu (23) a jeho přenesením do elektronické jednotky (2) zámku (1), kde zruší působení blokovacího signálu (21). Následně se aktivuje interní odemkací signál.

(74) Rott, Růžička & Guttman a spol., Vyskočilova 1566, Praha 4, Michle, 14000



(51) **E05F 17/00** (2006.01)  
**E05D 15/26** (2006.01)

(21) **2019-782**

(71) CAIS s.r.o., Fryšták, Dolní Ves, CZ  
(72) Bednařík Josef, Slušovice, CZ  
Cais Miroslav, Fryšták, Horní Ves, CZ  
Kolařík David, Zlín, CZ

(54) **Otočná skládací brána**

(22) 18.12.2019

(57) Otočná skládací brána pro uzavření nebo otevření prostoru, obsahuje alespoň jeden nosný sloupek (1), na kterém je zavěšeno první nosné otočné křídlo (2), na jehož středových pantech (4) je zavěšeno druhé unášené otočné křídlo (3), přičemž obě křídla (2 a 3) jsou na sobě pohybově závislá. Vzájemný pohyb obou křídel (2 a 3) je svázán kloubovým spojením (8), který obsahuje první seřizovatelný šroub (7) pro seřizování obou křídel (2 a 3) v ose X, přičemž druhý seřizovatelný šroub (9) pro seřizování obou křídel (2 a 3) v ose Y, přičemž druhý seřizovatelný šroub (9) je připojen k vnější tyči (11.1) teleskopické tyče (11). Do vnější tyče (11.1) teleskopické tyče (11) je zasunuta vnitřní tyč (11.2) teleskopické tyče (11), ke které je otočně připojena unášecí plotna (14), která je prvním spojovacím prvkem (13.2) otočně připojena k prvnímu nosnému křídlu (2) a druhým spojovacím prvkem (13.3) je otočně připojena k tlačnému / tažnému prvku (15), přičemž tento prvek (15) je třetím spojovacím prvkem (13.4) otočně připojen ke druhému unášenému otočnému křídlu (3).

(74) Patentová a známková kancelář, ing. Jaromír Příkryl, Včelín 1161, Hulín, 76824

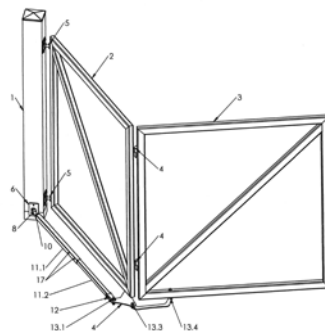

(51) **F02B 71/04** (2006.01)

**F02B 71/00** (2006.01)

**F02B 63/04** (2006.01)

**H02K 35/02** (2006.01)

(21) **2019-482**

(71) Ústav fyziky plazmatu AV ČR, v. v. i., Praha 8, Libeň, CZ

(72) Stelmashuk Vitalij Ing., Ph.D., Praha 9, CZ

(54) **Zařízení na generaci elektřiny pomocí elektrické jiskry generované v kapalině**

(22) 22.07.2019

(57) Řešení se týká zařízení na generaci elektřiny pomocí elektrické jiskry generované v kapalině, které zahrnuje uzavřenou komoru (2) na pracovní kapalinu (3), ve které jsou proti sobě umístěny elektrody (1) připojené ke zdroji (4), respektive spouštěcímu generátoru vysokonapětových elektrických pulzů, přičemž komora (2) je cylindr uzavřený na jedné straně pevným dnem a na protější straně těsně uloženým posuvným pístem (5), na kterém je upevněná pístnice (6), která nese jednak permanentní magnet (7) posuvný za funkce zařízení v cívice (8) pro indukci proudu a jednak je podepřena vratnou pružinou (9) opírající se o rám (12) zařízení. Takovéto zařízení může efektivně sloužit jako náhradní ekologický zdroj elektrické energie.

(74) Ing. Václav Herman, Hlavní 43, Průhonice, 25243

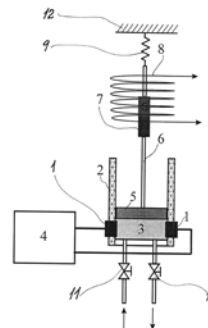

(51) **F16H 55/17** (2006.01)

**E05B 81/64** (2014.01)

(21) **2019-712**

(71) BRANO a.s., Hradec nad Moravicí, CZ

ŠKODA AUTO a.s., Mladá Boleslav, Mladá Boleslav II, CZ

(72) Smutek Petr, Opava, CZ

(54) **Ovládací mechanismus víčka karoserie automobilu**

(22) 20.11.2019

(57) Ovládací mechanismus víčka (2) karoserie automobilu, uloženého v pevné části karoserie (1) výkyvně pomocí alespoň jednoho ramene (10, 11), jehož nosný konec (12, 13) je uložen na vnitřní straně víčka (6) a jehož uložný konec (16, 17) je pomocí uložného čepu (18, 19) uložen otočně v pevné části karoserie (1), přičemž v pevné části karoserie (1) je uspořádán elektromotor (30), jehož výstupní hnací hřídel (31) je v převodovém záběru přes převodové soukolí (33) s hnaným ozubeným kolem (35) uloženým pevně na uložném čepu (18, 19) spojeném pevně s ramenem (10, 11) víčka (6), spočívá v tom, že jedno z převodových kol převodového soukolí (33) nebo přidavné ozubené kolo (34) převodově spojené s jedním z převodových kol převodového soukolí (33) je v záběru s blokovacím elementem (36) uloženým posuvně v pevné části karoserie (1) pro zasunutí do záběru nebo vysunutí ze záběru blokovacího elementu (36) se záchytkou (8, 9)

uspořádanou na víčku (6) nebo jednom z ramen (10, 11) při blokování polohy víčka (6).

- (74) FISCHER & PARTNER IP s.r.o., Na hrobcí 294/5, Praha 2, Nové Město, 12800

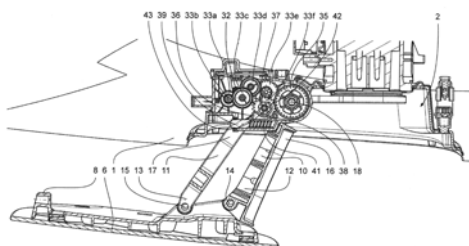

- (51) **G01B 21/08** (2006.01)  
**G01B 7/06** (2006.01)  
(21) **2019-486**  
(71) VÚTS, a.s., Liberec, Liberec XI-Růžodol I, CZ  
(72) Svoboda Miroslav doc. Ing., Liberec, Liberec XIV-Ruprechtice, CZ  
Braier Zdeněk Ing., Liberec, Liberec X-Františkov, CZ  
Škop Petr Ing., CSc., Liberec, Liberec VI-Rochlice, CZ  
Žďárek Pavel, Liberec, Liberec XIII-Nové Pavlovice, CZ

- (54) **Kapacitní senzor**  
(22) 25.07.2019  
(57) Technické řešení se týká způsobu měření příčných geometrických parametrů textilních vláknenných útvarů tvaru plochého pásku kapacitním senzorem, u něhož textilní vláknenný útvar prochází měřicí šterbinou v deskovém kondenzátoru, přičemž textilní vláknenný útvar prochází měřicí šterbinou prvního deskového kondenzátoru a následně měřicí šterbinou druhého deskového kondenzátoru, přičemž v každém deskovém kondenzátoru je měřena kapacita, která je pomocí RC obvodu převedena na impuls šířky  $\tau_M$  a porovnána s nastavitelným impulsem šířky  $\tau_K$  generovaným kompenzačním generátorem, která odpovídá šířce impulsu generovaného deskovým kondenzátorem bez textilního vláknenného útvaru, a za časový rozdíl impulsů šířky  $\Delta\tau$  mezi impulsem RC obvodu a impulsem kompenzačního generátoru je čítačem čítajícím impulzy z pomocného oscilátoru převeden na počet impulsů  $p$  a informace o počtu impulsů  $p$ ,  $p_1$ ,  $p_2$  každého z obou čítačů jsou odeslány do vyhodnocovacího obvodu pro výpočet geometrických parametrů textilního vláknenného útvaru.

- (74) Ing. Dobroslav Musil, patentová kancelář, Ing. Dobroslav Musil, Zábrdovická 801/11, Brno, Zábrdovice, 61500

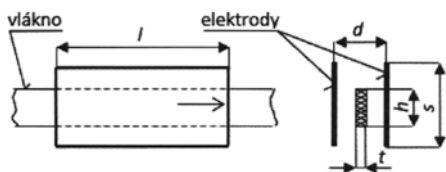

- (51) **G01M 13/00** (2019.01)  
**G01M 1/00** (2006.01)  
**G01B 21/16** (2006.01)  
**G01P 3/64** (2006.01)  
**F01D 5/00** (2006.01)  
(21) **2019-481**

- (71) Ústav Termomechaniky AV ČR, v.v.i., Praha 8, Libeň, CZ  
(72) Procházka Pavel Ing., CSc., Praha 8, Kobylisy, CZ  
(54) **Způsob stanovení natočení břitu lopatky lopatkového stroje za rotace se zvýšenou přesností**  
(22) 22.07.2019  
(57) Způsob stanovení natočení břitu lopatky lopatkového stroje za rotace, spočívá v tom, že na stator lopatkového stroje se v rovině kolmé na osu rotace lopatkového stroje, která je zároveň různá od rovnoběžné roviny, v

níž leží střed (O) natáčení břitu lopatky, umístí první senzor (S1) průchodu břitu lopatky a v rovině kolmé na osu rotace lopatkového stroje, která je zároveň různá od roviny prvního senzoru (S1) a zároveň je různá od rovnoběžné roviny, v níž leží střed (O) natáčení břitu lopatky se umístí druhý senzor (S2) průchodu břitu lopatky, přičemž se známými metodami pro měření času stanoví časové diference průchodu břitu lopatek v různých otáčkách pod senzorem (S1) průchodu břitu lopatky a pod senzorem (S2) průchodu břitu lopatky, ze kterých se následně vypočte hodnota úhlového natočení ( $\varphi$ ) lopatky jako aritmetický průměr jednotlivých měření nebo vážený aritmetický průměr jednotlivých měření.

- (74) NEOLEGAL - advokátní a patentová kancelář, Ing. Jaroslav Novotný, Římská 2135/45, Praha 2, Vinohrady, 12000

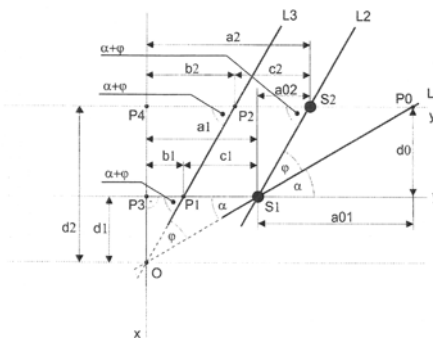

- (51) **G07C 9/00** (2020.01)  
(21) **2019-472**  
(71) Polden Robin, Praha 1, Staré Město, CZ  
(72) Polden Robin, Praha 1, Staré Město, CZ  
(54) **Způsob správy dálkového otevírání zámku a zařízení k jeho provedení**  
(22) 19.07.2019  
(57) Zařízení k dálkovému otevírání zámku obsahuje síťové komunikační rozhraní pro připojení zařízení do sítě fyzicky a/nebo bezdrátově, pro možnost vzdáleného ovládání, vzdálené konfigurace, vzdáleného monitoringu a reportingu, integrace více zařízení do jednoho spolupracujícího celku, alespoň jeden napájecí prvek pro napájení připojeným zdrojem, baterií nebo prostřednictvím technologie Power over Ethernet, výstupní ovládací rozhraní pro připojení elektrických obvodů, které je ovládané pomocí spínacích relé integrovaných v zařízení. Dále obsahuje jako vnitřní součást zařízení soubor prvků zahrnujících řídicí elektroniku a definované rozhraní pro programování aplikací API, kde tyto prvky umožňují konfiguraci zařízení a manuální ovládání prostřednictvím webového rozhraní a automatizovanou strojovou komunikaci za pomoci definovaného rozhraní pro programování aplikací API. Vynález se dále týká způsobu správy dálkového otevírání zámku pomocí zařízení podle tohoto vynálezu.

- (74) VYNÁLEZ s.r.o., Vinohradská 403/17, Praha 2, Vinohrady, 12000

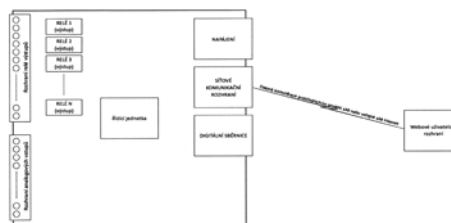

- (51) **G21C 15/18** (2006.01)  
**G21C 15/00** (2006.01)  
(21) **2019-576**  
(71) CENTRUM HYDRAULICKÉHO VÝZKUMU spol. s r.o., Lutín, CZ  
ČEZ, a. s., Praha 4, Michle, CZ  
(72) Šoukal Jiří Ing., CSc., Olomouc, Povel, CZ  
Tůma Zdeněk Ing., Třebíč, Podklášteří, CZ  
Večeřa Josef Ing., Olomouc, Lazce, CZ  
Krátký Tomáš Mgr., Olomouc, Nová Ulice, CZ

- (54) **Systém dlouhodobého odvodu tepla z hermetické zóny**  
(22) 11.09.2019  
(57) Systém dlouhodobého odvodu tepla z hermetické zóny obsahuje studený okruh a horký okruh. Studený okruh obsahuje podávací čerpací stanici (1) na jedné straně propojenou se zdrojem chladiva studeného okruhu a na druhé straně s filtrem (2), který je propojen s hlavní čerpací stanicí (3), která je propojena přes vstupní uzavírací ventil (4) s turbínou (5) a následně přes studený okruh chladiče (6) a odtud přes výstupní uzavírací ventil (7) se zdrojem chladiva studeného okruhu. Horký okruh obsahuje čerpadlo (8) horkého okruhu propojené na svém výstupu přes horký okruh chladiče (6) se sprchou (9) umístěnou v hermetické zóně (10) a na svém vstupu přes mechanické síto (11) se zdrojem chladiva horkého okruhu. Hlavní čerpací stanice (3) je dále pomocí primární dochlazovací větve (19a) horkého okruhu propojena se vstupem čerpadla (8) horkého okruhu pro přimíchání chladiva studeného okruhu do chladiva horkého okruhu.

- (74) Mgr. Zuzana Šimonovská LL.M., advokát, Václavské náměstí 802/56,  
Praha 1, Nové Město, 11000

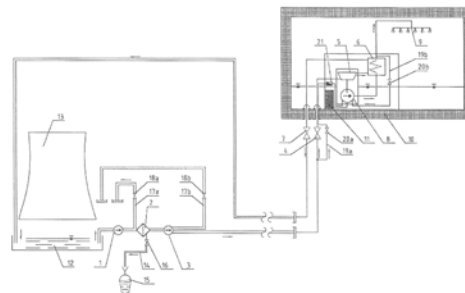



### Zveřejněné přihlášky vynálezů - přehled podle třídících znaků

(51)	(2006.01)	(21)	(2019-489)	(51)	(2006.01)	(21)	(2019-481)
B 22 F 1/00	(2006.01)	2019-489		F 01 D 5/00	(2006.01)	2019-481	
B 82 Y 30/00	(2011.01)	2019-489		F 02 B 63/04	(2006.01)	2019-482	
B 82 Y 40/00	(2011.01)	2019-489		F 02 B 71/00	(2006.01)	2019-482	
C 02 F 1/28	(2006.01)	2020-411		G 01 B 7/06	(2006.01)	2019-486	
C 02 F 1/52	(2006.01)	2020-411		G 01 B 21/16	(2006.01)	2019-481	
C 02 F 9/02	(2006.01)	2020-411		G 01 M 1/00	(2006.01)	2019-481	
C 04 B 28/04	(2006.01)	2019-375		G 01 P 3/64	(2006.01)	2019-481	
C 04 B 28/26	(2006.01)	2019-270		G 05 B 19/04	(2006.01)	2019-530	
C 08 G 73/06	(2006.01)	2019-489		G 05 B 24/02	(2006.01)	2019-530	
E 05 B 65/52	(2006.01)	2020-86		G 05 F 5/08	(2006.01)	2019-530	
E 05 B 81/64	(2014.01)	2019-712		G 21 C 15/00	(2006.01)	2019-576	
E 05 D 15/26	(2006.01)	2019-782		H 02 K 35/02	(2006.01)	2019-482	

### Seznam přihlašovatelů zveřejněných přihlášek vynálezů

(71)	(21)	(51)	(2006.01)	(71)	(21)	(51)	(2019.01)
BRANO a.s., Hradec nad Moravicí, CZ	2019-712	<b>F 16 H 55/17</b>	(2006.01)	Ústav Termomechaniky AV ČR, v.v.i., Praha 8, Libeň, CZ	2019-481	<b>G 01 M 13/00</b>	(2019.01)
CAIS s.r.o., Fryšták, Dolní Ves, CZ	2019-782	<b>E 05 F 17/00</b>	(2006.01)	v-tech s.r.o., Přerov nad Labem, CZ	2019-749	<b>B 23 Q 3/02</b>	(2006.01)
CENTRUM HYDRAULICKÉHO VÝZKUMU spol. s r.o., Lutín, CZ	2019-576	<b>G 21 C 15/18</b>	(2006.01)	VÚTS, a.s., Liberec, Liberec XI-Růžodol I, CZ	2019-486	<b>G 01 B 21/08</b>	(2006.01)
ERC-TECH a.s., Praha 1, Nové Město, CZ	2019-375	<b>C 04 B 18/16</b>	(2006.01)	Vysoká škola chemicko-technologická v Praze, Praha 6, Dejvice, CZ	2019-489	<b>C 08 G 12/08</b>	(2006.01)
ŠKODA AUTO a.s., Mladá Boleslav, Mladá Boleslav II, CZ	2019-530	<b>B 30 B 15/26</b>	(2006.01)	Kraveciv Miloš MUDr., Praha 6, Řepy, CZ	2019-488	<b>B 01 F 13/08</b>	(2006.01)
Unipetrol výzkumně vzdělávací centrum, a.s., Ústí nad Labem, Ústí nad Labem-centrum, CZ	2019-270	<b>C 04 B 14/10</b>	(2006.01)	Lakomý Petr, Liberec, Liberec III-Jeřáb, CZ	2020-86	<b>E 05 B 47/00</b>	(2006.01)
Ústav fyziky plazmatu AV ČR, v. v. i., Praha 8, Libeň, CZ	2019-482	<b>F 02 B 71/04</b>	(2006.01)	Pacik Danel Dr., Dresden-Weixdorf, DE	2020-411	<b>C 02 F 9/08</b>	(2006.01)
				Polden Robin, Praha 1, Staré Město, CZ	2019-472	<b>G 07 C 9/00</b>	(2020.01)

**FG4A**

**Udělené patenty - přehled podle čísel patentů**

V období uzávěrky tohoto čísla Věstníku udělil Úřad průmyslového vlastnictví tyto patenty.

(11)	(51)		(11)	(51)		(11)	(51)	
308659	<b>B 62 B 5/02</b>	(2006.01)	308665	<b>F 02 G 1/043</b>	(2006.01)	308671	<b>F 16 H 55/17</b>	(2006.01)
308660	<b>B 23 Q 3/15</b>	(2006.01)	308666	<b>F 23 C 10/00</b>	(2006.01)	308672	<b>B 23 Q 3/02</b>	(2006.01)
308661	<b>B 23 K 26/36</b>	(2006.01)	308667	<b>B 61 F 1/14</b>	(2006.01)	308673	<b>E 05 F 17/00</b>	(2006.01)
308662	<b>C 08 L 27/08</b>	(2006.01)	308668	<b>G 01 M 13/00</b>	(2019.01)	308674	<b>E 05 B 47/00</b>	(2006.01)
308663	<b>C 08 L 23/06</b>	(2006.01)	308669	<b>B 30 B 15/26</b>	(2006.01)	308675	<b>C 07 D 401/06</b>	(2006.01)
308664	<b>G 05 B 24/02</b>	(2006.01)	308670	<b>G 21 C 15/18</b>	(2006.01)			

**FG4A**

**Udělené patenty - přehled podle MPT**

(51)	<b>B23K 26/36</b>	(2006.01)	(72)	Šebesta Jan Ing., DiS, Jablonec nad Nisou, CZ
	<b>B23K 26/70</b>	(2014.01)	(54)	<b>Lisovací linka a pracovní postup kontroly výlisků na této lisovací lince</b>
	<b>H01J 37/30</b>	(2006.01)	(22)	13.08.2019
(11)	308661			
(40)	01.10.2014			
(21)	<b>2013-472</b>			
(73)	Carl Zeiss Microscopy GmbH, 07745 Jena, DE		(51)	<b>B61F 1/14</b>
(72)	Himmelsbach Volker, 89522 Heidenheim, DE			<b>B61F 5/22</b>
	Alscher Sebastian, 73434 Aalen, DE			<b>B61G 5/02</b>
	Doemer Holger, 73441 Bopfingen, DE			<b>B61F 5/50</b>
	Stenke Bernd, 89257 Illertissen, DE			<b>B61F 3/02</b>
	Spittler-Herrmann Ulrich, 73447 Oberkochen, DE			<b>B61F 3/04</b>
(54)	<b>Systém pro mikroskopické zpracování předmětu prováděné laserem</b>			<b>F16C 7/00</b>
(32)	21.06.2012			<b>F16S 3/00</b>
(31)	102012 012275		(11)	308667
(33)	DE		(40)	06.01.2021
(22)	20.06.2013		(21)	<b>2019-419</b>
(74)	KANIA, SEDLÁK, SMOLA, s.r.o., Mendlovo náměstí 907/1a, Brno, Staré Brno, 60300		(73)	ŠKODA TRANSPORTATION a.s., Plzeň, Jižní Předměstí, CZ
			(72)	Špalek Petr Ing., Plzeň, Bolevec, CZ
				Bohuslav Václav Ing., Plzeň, Bolevec, CZ
			(54)	<b>Dvojice tažně-tlačných tyčí pro přenos podélných sil mezi podvozkem a skříní kolejového vozidla</b>
			(22)	26.06.2019
			(74)	Loskotová & partneři, patentová a známková kancelář, Ing. Jarmila Loskotová, patentový zástupce, K zvětinám 727, Praha 5, Řeporyje, 15500
(51)	<b>B23Q 3/02</b>	(2006.01)		
(11)	308672			
(40)	03.02.2021			
(21)	<b>2019-749</b>			
(73)	v-tech s.r.o., Přerov nad Labem, CZ			
(72)	Vašát Michal Ing., Přerov nad Labem, CZ			
(54)	<b>Rychlovýměnný ustavovač pro průmyslové roboty</b>		(51)	<b>B62B 5/02</b>
(22)	06.12.2019			<b>B62D 55/075</b>
(74)	Ing. Václav Kratochvíl, Husníkova 2086/22, Praha 5, Stodůlky, 15800		(11)	308659
			(40)	28.03.2012
			(21)	<b>2010-176</b>
			(73)	VYSOKÁ ŠKOLA BĀŇSKÁ - TECHNICKÁ UNIVERZITA OSTRAVA, Ostrava - Poruba, CZ
(51)	<b>B23Q 3/15</b>	(2006.01)	(72)	Mostýn Vladimír prof. Dr. Ing., Ostrava - Poruba, CZ
	<b>B21J 5/02</b>	(2006.01)		Krys Václav Ing., Ostrava - Poruba, CZ
	<b>B21K 1/02</b>	(2006.01)	(54)	<b>Kolo pro pohyb po schodech</b>
	<b>B21B 1/00</b>	(2006.01)	(22)	11.03.2010
(11)	308660			
(40)	10.12.2014			
(21)	<b>2013-391</b>			
(73)	BOHEMIA RINGS s.r.o., Zámorsk, CZ			
(72)	Horáček Václav, Litomyšl, CZ			
	Malý Luboš, Vysoké Mýto, CZ			
(54)	<b>Základní tělo magnetické upínací desky a způsob jeho výroby</b>		(51)	<b>C07D 401/06</b>
(22)	27.05.2013			<b>C07D 403/06</b>
(74)	Ing. Milan Škoda, Nahořanská 308, Nové Město nad Metují, 54901			<b>A61K 31/444</b>
				<b>A61K 31/4709</b>
				<b>A61K 31/4725</b>
				<b>A61P 39/02</b>
			(11)	308675
			(40)	16.12.2020
			(21)	<b>2019-349</b>
			(73)	Česká republika - Ministerstvo obrany, Praha 6, CZ
			(72)	Korábečný Jan PharmDr., Ph.D., Opatovice nad Labem, CZ
				Musílek Kamil doc. PharmDr., Ph.D., Nové Město nad Metují, CZ
				Górecki Lukáš Mgr., Karviná, Ráj, CZ
(51)	<b>B30B 15/26</b>	(2006.01)		
	<b>G05B 24/02</b>	(2006.01)		
	<b>G05B 19/04</b>	(2006.01)		
	<b>G05F 5/08</b>	(2006.01)		
(11)	308669			
(40)	03.02.2021			
(21)	<b>2019-530</b>			
(73)	ŠKODA AUTO a.s., Mladá Boleslav, Mladá Boleslav II, CZ			

(54) **Dusikáté heterocyklické sloučeniny obsahující 2-((1E)-hydroxyimino)methyl-3-hydroxypyridin, jejich použití jako léčiva, farmaceutické přípravky**  
(22) 05.06.2019

(51) **C08L 23/06** (2006.01)  
**C08J 11/04** (2006.01)  
**C08J 3/20** (2006.01)  
**B29K 223/00** (2006.01)  
**B29B 17/04** (2006.01)

(11) 308663  
(40) 20.01.2016  
(21) **2014-479**  
(73) Univerzita Tomáše Bati ve Zlíně, Zlín, CZ  
(72) Maňas Miroslav doc. Ing., CSc., Zlín, CZ  
Maňas David doc. Ing., Ph.D., Zlín, CZ  
Navrátil Jan Ing., Březůvky, CZ  
Daněk Michal Ing., Strážnice, CZ  
Holík Zdeněk Ing., Kašava, CZ

(54) **Polymerní polyolefinická směs**  
(22) 10.07.2014  
(74) Univerzita Tomáše Bati ve Zlíně, Ing. Jan Görig, Nám. T. G. Masaryka 5555, Zlín, 76001

(51) **C08L 27/08** (2006.01)  
**C08L 33/08** (2006.01)  
**C08F 214/08** (2006.01)  
**C04B 41/48** (2006.01)  
**B32B 27/30** (2006.01)  
**B05D 5/00** (2006.01)

(11) 308662  
(40) 09.04.2014  
(21) **2013-954**  
(73) UNISEAL SOLUTIONS INC., York, PA, US  
(72) Troffkin Howard, Potomac, MD 20854, MD, US  
(54) **Zlepšené polymerní prostředky pro cementové podstruktury**  
(32) 04.05.2011  
(31) 61/518,357  
(33) US  
(86) PCT/PCT/US2012/000231  
(87) WO 2012/150967  
(22) 02.05.2012  
(74) Všetěčka Zelený Švorčík a partneři, advokátní a patentová kancelář, JUDr. Pavel Zelený, advokát, Hálkova 1406/2, Praha 2, Nové Město, 12000

(51) **E05B 47/00** (2006.01)  
**E05B 65/52** (2006.01)

(11) 308674  
(40) 03.02.2021  
(21) **2020-86**  
(73) Lakomý Petr, Liberec, Liberec III-Jeřáb, CZ  
Chvátal Petr, Jablonec nad Nisou, CZ  
Kersten Ludwig A. J., Kleve 47533, DE  
(72) Lakomý Petr, Liberec, Liberec III-Jeřáb, CZ  
Chvátal Petr, Jablonec nad Nisou, CZ  
Kersten Ludwig A. J., Kleve 47533, DE

(54) **Způsob ovládní elektronického trezorového zámku**  
(22) 20.02.2020  
(74) Rott, Růžička & Guttman a spol., Vyskočilova 1566, Praha 4, Michle, 14000

(51) **E05F 17/00** (2006.01)  
**E05D 15/26** (2006.01)

(11) 308673  
(40) 03.02.2021  
(21) **2019-782**  
(73) CAIS s.r.o., Fryšták, Dolní Ves, CZ  
(72) Bednařík Josef, Slušovice, CZ  
Cais Miroslav, Fryšták, Horní Ves, CZ  
Kolařík David, Zlín, CZ

(54) **Otočná skládací brána**  
(22) 18.12.2019

(74) Patentová a známková kancelář, ing. Jaromír Příkryl, Včelín 1161, Hulín, 76824

(51) **F02G 1/043** (2006.01)  
**F04B 9/123** (2006.01)  
**F04B 19/24** (2006.01)

(11) 308665  
(40) 21.03.2018  
(21) **2016-559**  
(73) Mlček Jiří, Zlín - Štípa, CZ  
(72) Mlček Jiří, Zlín - Štípa, CZ  
(54) **Tepelný motor s dynamicky říditelným hydraulickým výstupem**  
(22) 13.09.2016  
(74) INPARTNERS GROUP, Ing. Dušan Kendereški, Tuřanka 1519/115a, Brno, Slatina, 62700

(51) **F16H 55/17** (2006.01)  
**E05B 81/64** (2014.01)

(11) 308671  
(40) 03.02.2021  
(21) **2019-712**  
(73) BRANO a.s., Hradec nad Moravicí, CZ  
ŠKODA AUTO a.s., Mladá Boleslav, Mladá Boleslav II, CZ  
(72) Smutek Petr, Opava, CZ  
(54) **Ovládací mechanismus víčka karoserie automobilu**  
(22) 20.11.2019  
(74) FISCHER & PARTNER IP s.r.o., Na hrobci 294/5, Praha 2, Nové Město, 12800

(51) **F23C 10/00** (2006.01)  
**F23C 10/22** (2006.01)

(11) 308666  
(40) 29.04.2020  
(21) **2018-565**  
(73) Kovosta - fluid a.s., Brno, Židenice, CZ  
(72) Ptáček Milan Ing., Hranice, Hranice I-Město, CZ  
(54) **Sestava fluidního kotle a způsob spalování alespoň dvou druhů paliv ve fluidním kotli**  
(22) 22.10.2018  
(74) KANIA, SEDLÁK, SMOLA, s.r.o., Mendlovo náměstí 907/1a, Brno, Staré Brno, 60300

(51) **G01M 13/00** (2019.01)  
**G01M 1/00** (2006.01)  
**G01B 21/16** (2006.01)  
**G01P 3/64** (2006.01)  
**F01D 5/00** (2006.01)

(11) 308668  
(40) 03.02.2021  
(21) **2019-481**  
(73) Ústav Termomechaniky AV ČR, v.v.i., Praha 8, Libeň, CZ  
(72) Procházka Pavel Ing., CSc., Praha 8, Kobylisy, CZ  
(54) **Způsob stanovení natočení břitu lopatky lopatkového stroje za rotace se zvýšenou přesností**  
(22) 22.07.2019  
(74) NEOLEGAL - advokátní a patentová kancelář, Ing. Jaroslav Novotný, Římská 2135/45, Praha 2, Vinohrady, 12000

(51) **G05B 24/02** (2006.01)

(11) 308664  
(40) 06.05.2020  
(21) **2018-518**  
(73) 4dot Mechatronic Systems s.r.o., Brno, Medlánky, CZ  
(72) Otoupalík Jan Ing., Střelice, CZ  
Burian Josef Ing., Stanoviště, CZ  
(54) **Diagnostický systém obráběcích strojů**  
(22) 30.09.2018  
(74) PatentEnter s.r.o., Koliště 1965/13a, Brno, Černá Pole, 60200

(51) **G21C 15/18** (2006.01)

**G21C 15/00** (2006.01)  
(11) 308670  
(40) 03.02.2021  
(21) **2019-576**  
(73) CENTRUM HYDRAULICKÉHO VÝZKUMU spol. s r.o., Lutín, CZ  
ČEZ, a. s., Praha 4, Michle, CZ  
(72) Šoukal Jiří Ing., CSc., Olomouc, Povel, CZ  
Tůma Zdeněk Ing., Třebíč, Podklášteří, CZ

Večeřa Josef Ing., Olomouc, Lazce, CZ  
Krátký Tomáš Mgr., Olomouc, Nová Ulice, CZ  
(54) **Systém dlouhodobého odvodu tepla z hermetické zóny**  
(22) 11.09.2019  
(74) Mgr. Zuzana Šimonovská LL.M., advokát, Václavské náměstí 802/56,  
Praha 1, Nové Město, 11000

### Seznam majitelů udělených patentů

(73)	(11)	(51)	(73)	(11)	(51)
BOHEMIA RINGS s.r.o., Zámrsk, CZ	308660	<b>B 23 Q 3/15</b>	ŠKODA TRANSPORTATION a.s., Plzeň, Jižní Předměstí, CZ	308667	<b>B 61 F 1/14</b>
BRANO a.s., Hradec nad Moravicí, CZ	308671	<b>F 16 H 55/17</b>	UNISEAL SOLUTIONS INC., York, PA, US	308662	<b>C 08 L 27/08</b>
CAIS s.r.o., Fryšták, Dolní Ves, CZ	308673	<b>E 05 F 17/00</b>	Univerzita Tomáše Bati ve Zlíně, Zlín, CZ	308663	<b>C 08 L 23/06</b>
Carl Zeiss Microscopy GmbH, 07745 Jena, DE	308661	<b>B 23 K 26/36</b>	Ústav Termomechaniky AV ČR, v.v.i., Praha 8, Libeň, CZ	308668	<b>G 01 M 13/00</b>
CENTRUM HYDRAULICKÉHO VÝZKUMU spol. s r.o., Lutín, CZ	308670	<b>G 21 C 15/18</b>	v-tech s.r.o., Přerov nad Labem, CZ	308672	<b>B 23 Q 3/02</b>
Česká republika - Ministerstvo obran, Praha 6, CZ	308675	<b>C 07 D 401/06</b>	VYSOKÁ ŠKOLA BÁŇSKÁ - TECHNICKÁ UNIVERZITA OSTRAVA, Ostrava - Poruba, CZ	308659	<b>B 62 B 5/02</b>
ČEZ, a. s., Praha 4, Michle, CZ	308670	<b>G 21 C 15/18</b>	4dot Mechatronic Systems s.r.o., Brno, Medlánky, CZ	308664	<b>G 05 B 24/02</b>
Kovosta - fluid a.s., Brno, Židenice, CZ	308666	<b>F 23 C 10/00</b>	Chvátal Petr, Jablonec nad Nisou, CZ	308674	<b>E 05 B 47/00</b>
ŠKODA AUTO a.s., Mladá Boleslav, Mladá Boleslav II, CZ	308669	<b>B 30 B 15/26</b>	Kersten Ludwig A. J., Kleve 47533, DE	308674	<b>E 05 B 47/00</b>
ŠKODA AUTO a.s., Mladá Boleslav, Mladá Boleslav II, CZ	308671	<b>F 16 H 55/17</b>	Lakomý Petr, Liberec, Liberec III-Jeřáb, CZ	308674	<b>E 05 B 47/00</b>
			Mlček Jiří, Zlín - Štípa, CZ	308665	<b>F 02 G 1/043</b>

















- (73) Evonik Operations GmbH, 45128 Essen, DE  
(72) DREXEL, Claus-Peter, 63263 Neu-Isenburg, DE  
GOTTHEIS, Martina, 63505 Langenselbold, DE  
SEITZ, Tanja, 63505 Langenselbold, DE  
Hitzler, Martin G., 83342 Tacherting, DE  
TSCHERNJAEW, Juri, 63743 Aschaffenburg, DE  
STENNER, Patrik, 63452 Hanau, DE  
PISULA, Wojciech, 55118 Mainz, DE
- (54) **Skladově stabilní produktové systémy pro formulace premixů, jejich výroba a používání**  
(32) 102008000290  
(31) 13.02.2008  
(33) DE  
(86) PCT/EP2009/051137  
(87) WO 2009/100995  
(74) Traplová Hakr Kubát, advokátní a patentová kancelář, Ing. Eduard Hakr patentový zástupce, Přístavní 24, Praha 7, 17000
- 
- (97) **EP 2297011**  
(47) 07.10.2020  
(97) 30.12.2009  
(51) **B65G 53/30** (2006.01)  
**B65G 53/14** (2006.01)  
**B22F 9/08** (2006.01)  
B65G 53/42 (2006.01)  
(96) 18.06.2009  
(96) 09770482.9  
(73) Uvån Holding AB, 164 40 Kista, SE  
(72) LUNDSTRÖM, Christoffer, 112 15 Stockholm, SE  
FOLGERÖ, Kåre, 722 41 Västerås, SE  
(54) **Způsob a zařízení pro výstup granulátu ze spodní části zásobníku, který navíc zadržuje kapalinu**  
(32) 0801491  
(31) 24.06.2008  
(33) SE  
(86) PCT/SE2009/050765  
(87) WO 2009/157857  
(74) PATENTSERVIS Praha a.s., Na Podkovce 281/10, Praha 4, Podolí, 14700
- 
- (97) **EP 2515587**  
(47) 14.10.2020  
(97) 24.10.2012  
(51) **H04W 52/02** (2009.01)  
**H04W 76/28** (2018.01)  
(96) 11.01.2008  
(96) 12174555.8  
(73) Qualcomm Incorporated, San Diego CA 91121-1714, US  
(72) Damnjanovic, Aleksandar, San Diego CA 92121-1714, US  
Tenny, Nathan Edward, San Diego CA 92121-1714, US  
(54) **Použití DTX a DRX v bezdrátovém komunikačním systému**  
(32) 884604 P, 888280 P  
(31) 11.01.2007, 05.02.2007  
(33) US, US  
(74) Traplová Hakr Kubát, advokátní a patentová kancelář, Ing. Jan Kubát patentový zástupce, Přístavní 24, Praha 7, 17000
- 
- (97) **EP 2592063**  
(47) 11.11.2020  
(97) 05.01.2012  
(51) **C07C 29/62** (2006.01)  
**C07C 31/34** (2006.01)  
**C07D 301/28** (2006.01)  
**C07D 303/08** (2006.01)  
**C07D 301/24** (2006.01)  
**C07C 29/80** (2006.01)  
**C07C 31/36** (2006.01)  
(96) 08.06.2011  
(96) 11801059.4  
(73) LOTTE Fine Chemical Co., Ltd., Ulsan, 44714, KR  
(72) SONG, Won Seob, Ulsan-city 683-370, KR  
WOO, Sung Yul, Ulsan-city 683-470, KR  
SONG, Boo Weon, Ulsan-city 681-754, KR  
PARK, Seong Han, Ulsan-city 681-220, KR  
KWON, Myoung Suk, Ulsan-city 680-040, KR  
(54) **Způsob přípravy kompozice chlorhydrinů a způsob přípravy epichlorhydrinu s použitím uvedené kompozice chlorhydrinů**
- 
- (32) 20100063161  
(31) 30.06.2010  
(33) KR  
(86) PCT/KR2011/004175  
(87) WO 2012/002652  
(74) Kania, Sedlák, Smola, s.r.o., Mendlovo náměstí 907/1a, Brno, Staré Brno, 60300
- 
- (97) **EP 2737835**  
(47) 11.11.2020  
(97) 04.06.2014  
(51) **A47K 10/22** (2006.01)  
**A47K 10/32** (2006.01)  
(96) 02.12.2013  
(96) 13195293.9  
(73) Easy Sanitary Solutions B.V., 7575 BK Oldenzaal, NL  
(72) Keizers, Jurgen Hendrik Peter Joseph, 7582 GH Losser, NL  
(54) **Kombinace držáku na role toaletního papíru a předstěny**  
(32) 2009922  
(31) 03.12.2012  
(33) NL  
(74) Všetečka Zelený Švorčík a partneři, advokátní a patentová kancelář, JUDr. Michal Havlík, Hálkova 1406/2, Praha 2, Nové Město, 12000
- 
- (97) **EP 2751209**  
(47) 30.09.2020  
(97) 04.07.2013  
(51) **C09C 1/36** (2006.01)  
**C01G 23/047** (2006.01)  
(96) 26.12.2012  
(96) 12862558.9  
(73) Tronox LLC, Oklahoma City, OK 73134, US  
(72) PANJNANI, Kamlesh G., Edmond, OK 73012, US  
MARSHALL, David F., Edmond, OK 73012, US  
ELLIOTT, Jeffrey D., Oklahoma City, OK 73170, US  
(54) **Způsoby produkování pigmentu oxidu titaničitého a zlepšení zpracovatelnosti částic pigmentu oxidu titaničitého**  
(32) 201113337839  
(31) 27.12.2011  
(33) US  
(86) PCT/US2012/071664  
(87) WO 2013/101838  
(74) A. Holas & partner, Patentová a známková kancelář, Ing. Mgr. Hana Holasová, Křížová 105/4, Brno, Staré Brno, 60300
- 
- (97) **EP 2789624**  
(47) 23.09.2020  
(97) 15.10.2014  
(51) **C07H 19/16** (2006.01)  
**C07H 19/167** (2006.01)  
(96) 11.04.2013  
(96) 13163400.8  
(73) AMRI Italy S.r.l., 20121 Milano, IT  
(72) Grisenti, Paride, Milano, IT  
Shahrazad Reza, Elahi, Milano, IT  
Guazzi, Giuseppe, Milano, IT  
Argese, Maria, Milano, IT  
(54) **Stabilní pevné formy regadenosonu**  
(74) HARBER IP s.r.o., Dukelských hrdinů 567/52, Praha 7, Holešovice, 17000
- 
- (97) **EP 2799648**  
(47) 07.10.2020  
(97) 05.11.2014  
(51) **E05B 81/16** (2014.01)  
**E05B 85/26** (2014.01)  
**E05B 81/06** (2014.01)  
**E05B 77/28** (2014.01)  
**E05B 15/04** (2006.01)  
**E05B 81/36** (2014.01)  
(96) 30.04.2014  
(96) 14166605.7  
(73) Brose Schliesssysteme GmbH & Co. KG, 42369 Wuppertal, DE  
(72) Häger, Ole, 42653 Solingen, DE  
Zillert, Markus, 40627 Düsseldorf, DE  
Rosales, David, Michigan, MI Michigan 48307, US

	Graute, Ludger, 45130 Essen, DE		<i>A61P 5/28</i>	(2006.01)
	Joschko, Roman, 41539 Dormagen, DE		<i>A61P 35/00</i>	(2006.01)
(54)	<b>Zámek motorového vozidla</b>	(96)	26.08.2013	
(32)	202013004026 U	(96)	13835193.7	
(31)	30.04.2013	(73)	Shanghai Hengrui Pharmaceutical Co. Ltd., Minhang District Shanghai 200245, CN	
(33)	DE		Jiangsu Hengrui Medicine Co. Ltd., Jiangsu 222047, CN	
(74)	Traplová Hakr Kubát, advokátní a patentová kancelář, Ing. Eduard Hakr patentový zástupce, Přístavní 24, Praha 7, 17000	(72)	LU, Hejun, Shanghai 200245, CN	
			SUN, Piaoyang, Lianyungang Jiangsu 222047, CN	
(97)	<b>EP 2847494</b>		FEI, Hongbo, Shanghai 200245, CN	
(47)	23.09.2020		JIANG, Hongjian, Shanghai 200245, CN	
(97)	14.11.2013		WANG, Haowei, Shanghai 200245, CN	
(51)	<i>F16H 3/00</i>	(2006.01)	DONG, Qing, Shanghai 200245, CN	
	<i>F16H 37/04</i>	(2006.01)		
(96)	18.03.2013		(54) <b>Imidazolinové deriváty, způsoby jejich přípravy a jejich aplikace v medicíně</b>	
(96)	13719218.3		(32) 201210323870	
(73)	Zetor Tractors A.S., 628 00 Brno, CZ		(31) 04.09.2012	
(72)	LUKES, Miroslav, 629 00 Brno, CZ		(33) CN	
	LUKÁŠ, Jan, 664 11 Zbýšov, CZ		(86) PCT/CN2013/082273	
	SLEZÁK, Martin, 638 00 Brno, CZ		(87) WO 2014/036897	
(54)	<b>Uspořádání reverzační dvoutoké převodovky, zejména pro motorová vozidla a stavební stroje, s dvěma větvemi toku výkonu</b>	(74)	PatentEnter s.r.o., Koliště 1965/13a, Brno, Černá Pole, 60200	
(32)	20120313			
(31)	11.05.2012		(97) <b>EP 2918843</b>	
(33)	CZ		(47) 28.10.2020	
(86)	PCT/CZ2013/000038		(97) 16.09.2015	
(87)	WO 2013/167095		(51) <i>F04D 19/04</i>	(2006.01)
(74)	INPARTNERS GROUP, Ing. Dušan Kendereški, Tuřanka 1519/115a, Brno, Slatina, 62700		<i>F04D 29/08</i>	(2006.01)
			<i>F04D 29/60</i>	(2006.01)
			<i>F04D 29/66</i>	(2006.01)
(97)	<b>EP 2849510</b>	(96)	03.03.2015	
(47)	25.11.2020	(96)	15157292.2	
(97)	14.11.2013	(73)	PFEIFFER VACUUM GMBH, 35614 Asslar, DE	
(51)	<i>H04W 72/04</i>	(72)	Stoll, Tobias, 35644 Hohenahr, DE	
	<i>H04W 72/12</i>		Schweighöfer, Michael, 35641 Schöffengrund, DE	
	H04L 5/00		(54) <b>Tlumič vakuového čerpadla</b>	
(96)	09.05.2013		(32) 102014103510	
(96)	13787269.3		(31) 14.03.2014	
(73)	NTT DOCOMO, INC., Chiyoda-ku Tokyo 100-6150, JP		(33) DE	
(72)	TAKEDA, Kazuaki, Tokyo 100-6150, JP		(74) KANIA, SEDLÁK, SMOLA, s.r.o., Mendlovo náměstí 907/1a, Brno, Staré Brno, 60300	
	NAGATA, Satoshi, Tokyo 100-6150, JP			
	KISHIYAMA, Yoshihisa, Tokyo 100-6150, JP		(97) <b>EP 2922860</b>	
(54)	<b>Bezdrátová základnová stanice, uživatelský terminál, bezdrátový komunikační systém, a bezdrátový komunikační způsob</b>	(47)	09.09.2020	
(32)	2012107921	(97)	16.01.2014	
(31)	09.05.2012	(51)	<i>C07H 3/06</i>	(2006.01)
(33)	JP		<i>C07H 1/00</i>	(2006.01)
(86)	PCT/JP2013/062993		<i>C07H 1/06</i>	(2006.01)
(87)	WO 2013/168750		<i>A23L 33/125</i>	(2016.01)
(74)	Všetečka Zelený Švorčík a partneři, advokátní a patentová kancelář, JUDr. Michal Havlík, Hálkova 1406/2, Praha 2, Nové Město, 12000	(96)	12.07.2013	
		(96)	13765489.3	
		(73)	BASF SE, 67056 Ludwigshafen, DE	
		(72)	CIPOLLETTI, Giovanni, I-20143 Milano, IT	
			LAUDATI, Gessica, I-50018 Scandicci, IT	
			SALSINI, Liana, I-55047 Seravezza, IT	
(97)	<b>EP 2873906</b>	(54)	<b>Hydratované polymorfy 2'-O-fukosyllaktózy a způsoby jejich výroby</b>	
(47)	18.11.2020	(32)	FI20120143	
(97)	20.05.2015	(31)	12.07.2012	
(51)	<i>F16N 27/00</i>	(33)	IT	
(96)	07.11.2014	(86)	PCT/IB2013/055744	
(96)	14192319.3	(87)	WO 2014/009921	
(73)	Industrial Manufacturing Company International, LLC, Brechsville, OH 44141-1361, US	(74)	Všetečka Zelený Švorčík a partneři, advokátní a patentová kancelář, JUDr. Otakar Švorčík, Hálkova 1406/2, Praha 2, Nové Město, 12000	
(72)	Clark, Peter L., Kinston, NC North Carolina 28504, US			
(54)	<b>Injektor maziva</b>	(97) <b>EP 2934510</b>		
(32)	201314080351	(47)	28.10.2020	
(31)	14.11.2013	(97)	26.06.2014	
(33)	US	(51)	<i>A61K 31/343</i>	(2006.01)
(74)	PatentEnter s.r.o., Koliště 1965/13a, Brno, Černá Pole, 60200		<i>A61K 9/00</i>	(2006.01)
			<i>A61K 47/02</i>	(2006.01)
			<i>A61K 31/4725</i>	(2006.01)
			<i>A61P 27/02</i>	(2006.01)
(97)	<b>EP 2894151</b>	(96)	18.12.2013	
(47)	11.11.2020	(96)	13865757.2	
(97)	13.03.2014	(73)	Novartis AG, 4056 Basel, CH	
(51)	<i>C07D 233/72</i>	(72)	NEWMAN, Mary, Brisbane, CA 94005, US	
	<i>C07D 233/84</i>		HUNKE, William, Middletown, DE 19709, US	
	<i>C07D 233/86</i>			
	<i>A61K 31/4164</i>			
	<i>A61K 31/4166</i>			
	<i>A61K 31/4178</i>			

(54) **Formulace inhibitoru LFA-1**  
(32) 201261739609 P, 201361758147 P  
(31) 19.12.2012, 29.01.2013  
(33) US, US  
(86) PCT/US2013/076041  
(87) WO 2014/100135  
(74) Traplová Hakr Kubát, advokátní a patentová kancelář, Ing. Jan Kubát  
patentový zástupce, Přístavní 24, Praha 7, 17000

(97) **EP 2938780**  
(47) 23.09.2020  
(97) 03.07.2014  
(51) **D21F 1/00** (2006.01)  
**D21F 7/08** (2006.01)  
**D21F 7/10** (2006.01)  
**D21F 3/02** (2006.01)  
(96) 04.12.2013  
(96) 13812317.9  
(73) Albany International Corp., Rochester, NH 03867, US  
(72) KARLSSON, Jonas, S-311 45 Falkenberg, SE  
NILSSON, Anders, S-302 91 Halmstad, SE  
DANIELSSON, Mikael, S-301 80 Halmstad, SE  
BACKSTROM, Marcus, S-301 80 Halmstad, SE

(54) **Průmyslový ohebný plošný materiál obsahující pásy spirálově navinutého materiálu a způsob jeho výroby**  
(32) 201213727224  
(31) 26.12.2012  
(33) US  
(86) PCT/US2013/073157  
(87) WO 2014/105375  
(74) Rott, Růžička & Guttman a spol., Vyskočilova 1566, Praha 4, Michle, 14000

(97) **EP 2941233**  
(47) 07.10.2020  
(97) 10.07.2014  
(51) **A61K 9/00** (2006.01)  
**A61P 17/00** (2006.01)  
**A61K 9/06** (2006.01)  
**A61K 31/4745** (2006.01)  
(96) 06.01.2014  
(96) 14735313.0

(73) The Trustees of the University of Pennsylvania, Philadelphia PA 19104-6283, US  
(72) ROOK, Alain H., Wynnewood, Pennsylvania 19096, US  
GELFAND, Joel M., Penn Valley, Pennsylvania 19072, US  
WYSOCKA, Maria M., Drexel Hill, Pennsylvania 19026, US  
BENOIT, Bernice M., Prospect Park, Pennsylvania 19076, US  
TROXEL, Andrea Beth, Bala Cynwyd, Pennsylvania 19004, US

(54) **Kompozice a způsoby léčby kožního T-buněčného lymfomu**  
(32) 201361749739 P  
(31) 07.01.2013  
(33) US  
(86) PCT/US2014/010339  
(87) WO 2014/107663  
(74) Traplová Hakr Kubát, advokátní a patentová kancelář, Ing. Eduard Hakr  
patentový zástupce, Přístavní 24, Praha 7, 17000

(97) **EP 2951254**  
(47) 09.09.2020  
(97) 07.08.2014  
(51) **C09J 5/06** (2006.01)  
**B29C 65/00** (2006.01)  
**B29C 65/10** (2006.01)  
**B29C 65/48** (2006.01)  
**B29C 65/78** (2006.01)  
(96) 29.01.2014  
(96) 14746319.4

(73) Continental Structural Plastics, Inc., Auburn Hills MI 48326, US  
(72) GUHA, Probir, Kumar, Troy, MI 48098, US  
HASKELL, Brad, Auburn Hills, MI 48326, US  
FORAN, Hugh, C., Auburn Hills, MI 48326, US

(54) **Způsob spojování vzduchem**  
(32) 201361758064 P  
(31) 29.01.2013  
(33) US

(86) PCT/US2014/013660  
(87) WO 2014/120813  
(74) Patent-K s.r.o., Husníkova 2086/22, Praha 5, Stodůlky, 15800

(97) **EP 2952462**  
(47) 02.09.2020  
(97) 09.12.2015  
(51) **B65H 63/00** (2006.01)  
**B65H 67/04** (2006.01)  
(96) 06.05.2015  
(96) 15001344.9

(73) Saurer Spinning Solutions GmbH & Co. KG, 52531 Übach-Palenberg, DE  
(72) Bungter, Stefan, 41844 Wegberg, DE  
Küppenbender, Marc, 41069 Mönchengladbach, DE  
Marx, Alexander, 41379 Brüggen, DE

(54) **Způsob a zařízení pro sledování kvality prázdné dutinky**  
(32) 102014008524  
(31) 07.06.2014  
(33) DE  
(74) Vsetečka Zelený Švorčík a partneři, advokátní a patentová kancelář, JUDr.  
Otakar Švorčík, Hálkova 1406/2, Praha 2, Nové Město, 12000

(97) **EP 2953739**  
(47) 02.09.2020  
(97) 14.08.2014  
(51) **B08B 7/00** (2006.01)  
**F27D 25/00** (2010.01)  
(96) 11.02.2014  
(96) 14705470.4

(73) Bang & Clean GmbH, 5504 Othmarsingen, CH  
FLURY, Rainer, CH-3098 Schliern bei Köniz, CH  
BÜRGIN, Markus, CH-5453 Remetschwil, CH

(54) **Postup a zařízení k čištění vnitřních prostor nádob a instalaci**  
(32) 429132013  
(31) 11.02.2013  
(33) CH  
(86) PCT/CH2014/000018  
(87) WO 2014/121409  
(74) Kania, Sedláč, Smola, s.r.o., Mendlovo náměstí 907/1a, Brno, Staré Brno, 60300

(97) **EP 2961831**  
(47) 10.06.2020  
(97) 04.09.2014  
(51) **C12N 5/10** (2006.01)  
**A61K 35/17** (2015.01)  
**A61K 35/545** (2015.01)  
(96) 26.02.2014  
(96) 14756894.3

(73) Memorial Sloan Kettering Cancer Center, New York, NY 10021, US  
(72) BRENTJENS, Renier, J., Short Hills, NJ 07078, US  
JACKSON, Hollie, J., Hoboken, NJ 07030, US

(54) **Kompozice a způsoby pro imunoterapii**  
(32) 201361769543 P  
(31) 26.02.2013  
(33) US  
(86) PCT/US2014/018667  
(87) WO 2014/134165  
(74) Rott, Růžička & Guttman a spol., Vyskočilova 1566, Praha 4, Michle, 14000

(97) **EP 2966047**  
(47) 18.11.2020  
(97) 12.09.2014  
(51) **C03C 27/06** (2006.01)  
**E06B 3/66** (2006.01)  
**B32B 17/06** (2006.01)  
**E06B 3/673** (2006.01)  
**E06B 3/677** (2006.01)  
(96) 21.08.2013  
(96) 13877407.0

(73) Panasonic Intellectual Property Management Co., Ltd., Osaka-shi, Osaka 540-6207, JP  
(72) ABE, Hiroyuki, Osaka 540-6207, JP  
URIU, Eiichi, Osaka 540-6207, JP  
HASEGAWA, Kenji, Osaka 540-6207, JP

ISHIBASHI, Tasuku, Osaka 540-6207, JP  
(54) **Způsob výroby vícenásobné skleněné tabule**  
(32) 2013041519  
(31) 04.03.2013  
(33) JP  
(86) PCT/JP2013/004936  
(87) WO 2014/136151  
(74) PATENTSERVIS Praha a.s., Na Podkovce 281/10, Praha 4, Podolí, 14700

(97) **EP 2967997**  
(47) 09.09.2020  
(97) 18.09.2014  
(51) **A61F 9/008** (2006.01)  
(96) 04.02.2014  
(96) 14703324.5  
(73) Carl Zeiss Meditec AG, 07745 Jena, DE  
(72) BISCHOFF, Mark, 07749 Jena, DE  
STOBRAWA, Gregor, 07743 Jena, DE  
(54) **Vytváření zakřivených řezů uvnitř oční rohovky**  
(32) 102013204496  
(31) 14.03.2013  
(33) DE  
(86) PCT/EP2014/052167  
(87) WO 2014/139732  
(74) Čermák a spol., JUDr. Karel Čermák Ph.D., LL.M., advokát, Elišky Peškové 15/735, Praha 5, 15000

(97) **EP 2972359**  
(47) 23.09.2020  
(97) 25.09.2014  
(51) **G01N 33/543** (2006.01)  
**G01N 33/574** (2006.01)  
**G01N 33/58** (2006.01)  
**G01N 33/68** (2006.01)  
(96) 14.03.2014  
(96) 14721102.3  
(73) Menarini Silicon Biosystems S.p.A., 40013 Castel Maggiore (BO), IT  
(72) RAO, Galla Chandra, Princeton Junction, New Jersey 08550, US  
FOULK, Brad, Chalfont, Pennsylvania 18914, US  
SMIRNOV, Denis, Media, Pennsylvania 19063, US  
NIELSEN, Karl, Pitman, NJ 08071, US  
(54) **Obhaceni cirkulujících nádorových buněk deplecí bílých krvinek**  
(32) 201361787611 P  
(31) 15.03.2013  
(33) US  
(86) PCT/US2014/027701  
(87) WO 2014/152758  
(74) Všeťečka Zelený Švorčík a partneři, advokátní a patentová kancelář, JUDr. Michal Havlík, Hálkova 1406/2, Praha 2, Nové Město, 12000

(97) **EP 2977333**  
(47) 30.09.2020  
(97) 25.09.2014  
(51) **B65D 83/20** (2006.01)  
**B65D 83/30** (2006.01)  
B65D 83/34 (2006.01)  
(96) 16.08.2013  
(96) 13878923.5  
(73) Hamil Selena Co., Ltd., Gimhae-si, Gyeongsangnam-do 621-801, KR  
(72) LEE, Dong-hoon, Gimhae-si Gyeongsangnam-do 621-882, KR  
(54) **Dávkovací adaptér pro jednosložkovou polyuretanovou pěnu**  
(32) 20130030201  
(31) 21.03.2013  
(33) KR  
(86) PCT/KR2013/007378  
(87) WO 2014/148702  
(74) ŽOVICOVÁ & ŽOVIC IP, s.r.o., Záhradnícka 36, Bratislava, 82108

(97) **EP 2981822**  
(47) 02.09.2020  
(97) 13.11.2014  
(51) **G01N 33/53** (2006.01)  
**C12N 15/09** (2006.01)  
**A61K 38/18** (2006.01)  
**C07K 16/00** (2006.01)  
(96) 06.05.2014

(96) 14795041.4  
(73) Scholar Rock, Inc., Cambridge, MA 02139, US  
(72) SCHURPF, Thomas, Cambridge Massachusetts 02140, US  
MAHANTHAPPA, Nagesh K., Cambridge Massachusetts 02138, US  
STRAUB, Michelle Marie, Brighton Massachusetts 02135, US  
(54) **Kompozice a způsoby pro modulaci růstových faktorů**  
(32) 201361819840 P, 201361823552 P, 201361900438 P  
(31) 06.05.2013, 15.05.2013, 06.11.2013  
(33) US, US, US  
(86) PCT/US2014/036933  
(87) WO 2014/182676  
(74) Všeťečka Zelený Švorčík a partneři, advokátní a patentová kancelář, JUDr. Michal Havlík, Hálkova 1406/2, Praha 2, Nové Město, 12000

(97) **EP 2991849**  
(47) 11.11.2020  
(97) 06.11.2014  
(51) **B60K 15/035** (2006.01)  
(96) 01.05.2014  
(96) 14791463.4  
(73) Stant USA Corp., Connerville, IN 47331, US  
(72) DUNKLE, Gary L., Connerville, Indiana 47331, US  
(54) **Systém pro přenos palivových par**  
(32) 201361818273 P  
(31) 01.05.2013  
(33) US  
(86) PCT/US2014/036293  
(87) WO 2014/179524  
(74) PatentEnter s.r.o., Koliště 1965/13a, Brno, Černá Pole, 60200

(97) **EP 2999365**  
(47) 04.11.2020  
(97) 27.11.2014  
(51) **A24F 47/00** (2020.01)  
**A61M 15/00** (2006.01)  
**A61M 15/06** (2006.01)  
**A61M 16/00** (2006.01)  
**A61M 11/04** (2006.01)  
(96) 19.05.2014  
(96) 14724763.9  
(73) Philip Morris Products S.A., 2000 Neuchâtel, CH  
(72) THORENS, Michel, CH-1510 Moudon, CH  
COCHAND, Olivier, CH-2056 Dombresson, CH  
(54) **Elektricky zahříváný systém dodávání aerosolu**  
(32) 13168609  
(31) 21.05.2013  
(33) EP  
(86) PCT/EP2014/060225  
(87) WO 2014/187770  
(74) PatentEnter s.r.o., Koliště 1965/13a, Brno, Černá Pole, 60200

(97) **EP 3004003**  
(47) 12.08.2020  
(97) 04.12.2014  
(51) **C03C 3/089** (2006.01)  
**C03C 3/093** (2006.01)  
**C03C 4/08** (2006.01)  
**C03B 29/02** (2006.01)  
(96) 30.05.2014  
(96) 14730790.4  
(73) Glashütte Lamberts Waldsassen GmbH, 95652 Waldsassen, DE  
(72) MEINDL, Hans Reiner, 97199 Ochsenfurt, DE  
BURGER, Gerald, 95666 Mitterteich, DE  
DREXLER, Hubert, 92224 Amberg, DE  
(54) **Způsob výroby skleněného výrobku z UV ochranného skla, sklo, které může být vyrobeno touto metodou a použití tohoto skla**  
(32) 102013105643  
(31) 31.05.2013  
(33) DE  
(86) PCT/EP2014/061287  
(87) WO 2014/191564  
(74) Macek and Partners, Mgr. Jiří Macek, Sázavská 751/16, Praha 2, Vinohrady, 12000

(97) **EP 3007955**  
(47) 02.09.2020

- (97) 18.12.2014  
(51) **B61K 5/02** (2006.01)  
(96) 10.06.2014  
(96) 14731340.7  
(73) W & D McCulloch Ltd., Ballantrae, Girvan Ayrshire KA26 0NB, GB  
(72) MCCULLOCH, William Francis, Ballantrae Girvan Ayrshire KA26 0NB, GB
- (54) **Železniční vozidlo**  
(32) 201310596  
(31) 14.06.2013  
(33) GB  
(86) PCT/GB2014/051787  
(87) WO 2014/199146  
(74) Traplová Hakr Kubát, advokátní a patentová kancelář, Ing. Eduard Hakr patentový zástupce, Přístavní 24, Praha 7, 17000
- 
- (97) **EP 3009685**  
(47) 09.09.2020  
(97) 20.04.2016  
(51) **F04D 29/22** (2006.01)  
**F04D 29/16** (2006.01)  
**F04D 7/04** (2006.01)  
(96) 27.05.2009  
(96) 15196985.4  
(73) Weir Minerals Australia Ltd, Artarmon, New South Wales 2064, AU  
(72) BURGESS, Kevin Edward, Carlingford, New South Wales 2118, AU  
LIU, Wen-Jie, Eastwood, New South Wales 2122, AU  
LAVAGNA, Luis Moscoso, North Ryde, New South Wales 2113, AU  
(54) **Zlepšení týkající se oběžných kol odstředivých čerpadel**  
(32) 2008902665, 2009901137  
(31) 27.05.2008, 16.03.2009  
(33) AU, AU  
(74) PatentEnter s.r.o., Koliště 1965/13a, Brno, Černá Pole, 60200
- 
- (97) **EP 3013670**  
(47) 11.11.2020  
(97) 31.12.2014  
(51) **B62D 25/10** (2006.01)  
**B29C 65/48** (2006.01)  
**B29C 70/18** (2006.01)  
**B62D 29/04** (2006.01)  
B29L 31/30 (2006.01)  
B29K 307/04 (2006.01)  
(96) 26.06.2014  
(96) 14818606.7  
(73) Continental Structural Plastics, Inc., Auburn Hills MI 48326, US  
(72) GUHA, Probir Kumar, Auburn Hills, Michigan 48326, US  
SIWAJEK, Michael J., Auburn Hills, Michigan 48326, US  
HILTUNEN, Michael J., Auburn Hills, Michigan 48326, US  
SKOP, Shane, Auburn Hills, Michigan 48326, US  
HARYADI, Satish, Auburn Hills, Michigan 48326, US  
(54) **Dvoudílné komponenty spojené sestavy vozidla**  
(32) 201361839434 P  
(31) 26.06.2013  
(33) US  
(86) PCT/US2014/044341  
(87) WO 2014/210310  
(74) PatentEnter s.r.o., Koliště 1965/13a, Brno, Černá Pole, 60200
- 
- (97) **EP 3016460**  
(47) 18.11.2020  
(97) 31.12.2014  
(51) **H04L 5/00** (2006.01)  
**H04W 16/32** (2009.01)  
**H04W 72/04** (2009.01)  
**H04W 92/20** (2009.01)  
(96) 20.06.2014  
(96) 14817051.7  
(73) NTT DOCOMO, INC., Chiyoda-ku Tokyo 100-6150, JP  
(72) UCHINO, Tooru, Tokyo 100-6150, JP  
TAKAHASHI, Hideaki, Tokyo 100-6150, JP  
HAPSARI, Wuri Andarmawanti, Tokyo 100-6150, JP  
(54) **Mobilní stanice k provádění agregování nosné**  
(32) 2013132781  
(31) 25.06.2013  
(33) JP
- 
- (86) PCT/JP2014/066406  
(87) WO 2014/208462  
(74) Všeťečka Zelený Švorčík a partneři, advokátní a patentová kancelář, JUDr. Michal Havlík, Hálkova 1406/2, Praha 2, Nové Město, 12000
- 
- (97) **EP 3021698**  
(47) 11.11.2020  
(97) 22.01.2015  
(51) **A24D 1/02** (2006.01)  
**A24D 3/04** (2006.01)  
(96) 13.02.2014  
(96) 14707667.3  
(73) Philip Morris Products S.A., 2000 Neuchâtel, CH  
(72) KUERSTEINER, Charles, CH-1008 Jouxkens-Mezery, CH  
KADIRIC, Alen, CH-2552 Orpund, CH  
MARTHA, Martha, Surabaya 60293, ID  
CUSNIR, Nicolas, CH-1003 Lausanne, CH  
(54) **Radiálně pevný filtr kuřáckého výrobku**  
(32) 13176749  
(31) 16.07.2013  
(33) EP  
(86) PCT/EP2014/052856  
(87) WO 2015/007400  
(74) PatentEnter s.r.o., Koliště 1965/13a, Brno, Černá Pole, 60200
- 
- (97) **EP 3024989**  
(47) 02.09.2020  
(97) 29.01.2015  
(51) **E03F 5/04** (2006.01)  
(96) 16.07.2014  
(96) 14739184.1  
(73) ACO Severin Ahlmann GmbH & Co Kommanditgesellschaft, 24782 Büdelsdorf, DE  
(72) KOTERA, Marcel, 58231 Okrouhlice, CZ  
JANU, Jiri, 58222 Pribyslav, CZ  
KRALICEK, Vaclav, 59213 Bohdalov, CZ  
HRENIC, Ondrej, 582 22 Pribyslav, CZ  
WIESNER, Pavel, 586 01 Jihlava, CZ  
(54) **Uzávěr proti zápachu pro zařízení na odvádění odpadní vody**  
(32) 102013107836  
(31) 23.07.2013  
(33) DE  
(86) PCT/EP2014/065231  
(87) WO 2015/010986  
(74) Traplová Hakr Kubát, advokátní a patentová kancelář, Ing. Eduard Hakr patentový zástupce, Přístavní 24, Praha 7, 17000
- 
- (97) **EP 3030225**  
(47) 02.09.2020  
(97) 12.02.2015  
(51) **A61P 17/00** (2006.01)  
**A61K 9/16** (2006.01)  
**A61K 9/10** (2006.01)  
**A61K 31/728** (2006.01)  
**A61P 19/00** (2006.01)  
**A61K 8/73** (2006.01)  
**A61K 8/86** (2006.01)  
**A61Q 19/08** (2006.01)  
(96) 06.08.2014  
(96) 14780586.5  
(73) LABORATOIRES GENEVRIER SAS, 06600 Antibes, FR  
(72) GUILLEMIN, Yannis, F-06510 GATTIERES, FR  
VACHER, Dominique, F-06 250 Mougins, FR  
PERRIER, Thomas, F-49124 Saint-Barthelemy d'Anjou, FR  
GONNET, Maud, F-49100 Angers, FR  
GOUZE, Jean-Noël, F-06220 Vallauris, FR  
(54) **Směsi s postupným uvolňováním na bázi kyseliny hyaluronové a jejich léčebné použití**  
(32) PCT/EP2013/066763  
(31) 09.08.2013  
(33) EP  
(86) PCT/IB2014/063744  
(87) WO 2015/019304  
(74) Všeťečka Zelený Švorčík a partneři, advokátní a patentová kancelář, JUDr. Michal Havlík, advokát, Hálkova 1406/2, Praha 2, Nové Město, 12000



- (97) **EP 3049131**  
(47) 21.10.2020  
(97) 26.03.2015  
(51) **F16H 25/20** (2006.01)  
**A61M 5/315** (2006.01)  
(96) 17.09.2014  
(96) 14766488.2  
(73) Sanofi-Aventis Deutschland GmbH, 65929 Frankfurt am Main, DE  
(72) HARMS, Michael, 65926 Frankfurt am Main, DE  
MÜLLER, Heiko, 70567 Stuttgart, DE  
KEITEL, Joachim, 73728 Esslingen, DE  
BECHTOLD, Herbert, 78588 Denklingen, DE  
(54) **Sestava pro zařízení pro přivádění léčiva a zařízení pro přivádění léčiva**  
(32) 13185478  
(31) 23.09.2013  
(33) EP  
(86) PCT/EP2014/069752  
(87) WO 2015/040039  
(74) Traplová Hakr Kubát, advokátní a patentová kancelář, Ing. Jan Kubát patentový zástupce, Přístavní 24, Praha 7, 17000
- 
- (97) **EP 3051033**  
(47) 26.08.2020  
(97) 03.08.2016  
(51) **E03D 9/00** (2006.01)  
(96) 27.01.2016  
(96) 16152928.4  
(73) Bolton Manitoba SpA, 20124 Milano, IT  
(72) BAIGUERRA, Gianpaolo, 20020 Arese (MI), IT  
(54) **Zařízení pro aplikaci dezinfekčního produktu, zejména pro sanitární zařízení a podobná zařízení**  
(32) MI20150109  
(31) 28.01.2015  
(33) IT  
(74) Rott, Růžička & Guttmann a spol., Vyskočilova 1566, Praha 4, Michle, 14000
- 
- (97) **EP 3059422**  
(47) 02.09.2020  
(97) 24.08.2016  
(51) **F02C 7/20** (2006.01)  
**B64D 27/04** (2006.01)  
**F02C 7/25** (2006.01)  
**B64D 45/00** (2006.01)  
**B64D 27/02** (2006.01)  
(96) 22.02.2016  
(96) 16156793.8  
(73) Pratt & Whitney Canada Corp., Longueuil, Québec J4G 1A1, CA  
(72) LAMARRE, Sylvain, Boucherville, Québec J4B 3G6, CA  
FONTAINE, Mike, Boucherville, Québec J4B 3G6, CA  
JULIEN, Andre, Ste-Julie, Québec J3E 3P1, CA  
GAUL, Michael, Montreal, Québec H4A 2R1, CA  
THOMASSIN, Jean, Ste-Julie, Québec J3E 2K2, CA  
MITROVIC, Lazar, Longueuil, Québec J4N 0A1, CA  
MEDVEDEV, Ilya, 195299 St Petersburg, RU  
USIKOV, Sergey, 195299 St Petersburg, RU  
ZOLOTOV, Andrey, 197371 St Petersburg, RU  
(54) **Sestava sdruženého motoru s nasazovací klecí**  
(32) 201562118914 P, 201514864124, 201615047362  
(31) 20.02.2015, 24.09.2015, 18.02.2016  
(33) US, US, US  
(74) Všetečka Zelený Švorčík a partneři, advokátní a patentová kancelář, JUDr. Michal Havlík, Hálkova 1406/2, Praha 2, Nové Město, 12000
- 
- (97) **EP 3065002**  
(47) 07.10.2020  
(97) 07.09.2016  
(51) **G03H 1/04** (2006.01)  
**G03H 1/28** (2006.01)  
**B42D 25/328** (2014.01)  
(96) 02.04.2009  
(96) 16160407.9  
(73) Leonhard Kurz Stiftung & Co. KG, 90763 Fürth, DE  
(72) TOMPKIN, Wayne Robert, 5400 Baden, CH  
LUTZ, Norbert, 90607 Rückersdorf, DE

- BURKHARDT, Markus, 90513 Zirndorf, DE  
SCHARFENBERG, Michael, Nürnberg 90455, DE  
(54) **Bezpečnostní prvek a způsob výroby bezpečnostního prvku**  
(32) 102008017652  
(31) 04.04.2008  
(33) DE  
(74) Čermák a spol., JUDr. Karel Čermák Ph.D., LL.M., advokát, Elišky Peškové 15/735, Praha 5, 15000
- 
- (97) **EP 3079901**  
(47) 16.09.2020  
(97) 18.06.2015  
(51) **B32B 17/10** (2006.01)  
**G02B 27/01** (2006.01)  
(96) 10.11.2014  
(96) 14795642.9  
(73) SAINT-GOBAIN GLASS FRANCE, 92400 Courbevoie, FR  
(72) ARNDT, Martin, 52066 Aachen, DE  
GOSSEN, Stefan, 52072 Aachen, DE  
(54) **Termoplastická fólie pro tabulovitý dílec z vrstveného skla s klínovou vložkou nelineárně plynulou ve svíslém a vodorovném směru**  
(32) 13196871  
(31) 12.12.2013  
(33) EP  
(86) PCT/EP2014/074115  
(87) WO 2015/086233  
(74) Všetečka Zelený Švorčík a partneři, advokátní a patentová kancelář, JUDr. Michal Havlík, Hálkova 1406/2, Praha 2, Nové Město, 12000
- 
- (97) **EP 3088173**  
(47) 09.09.2020  
(97) 02.11.2016  
(51) **B30B 5/04** (2006.01)  
**B44B 5/02** (2006.01)  
**B44C 1/24** (2006.01)  
**B44C 5/04** (2006.01)  
(96) 26.04.2016  
(96) 16166966.8  
(73) Berndorf Band GmbH, 2560 Berndorf, AT  
(72) FABT, Dominik, 2732 Würflach, AT  
(54) **Nekonečný pás s pásovým tělesem z kovu**  
(32) 503412015  
(31) 28.04.2015  
(33) AT  
(74) Všetečka Zelený Švorčík a partneři, advokátní a patentová kancelář, JUDr. Otakar Švorčík, Hálkova 1406/2, Praha 2, Nové Město, 12000
- 
- (97) **EP 3094640**  
(47) 18.11.2020  
(97) 23.07.2015  
(51) **C07K 1/16** (2006.01)  
**B01D 15/20** (2006.01)  
**A61L 2/08** (2006.01)  
**B01D 15/18** (2006.01)  
**B01D 15/42** (2006.01)  
**C12N 9/40** (2006.01)  
(96) 16.01.2015  
(96) 15708622.4  
(73) Genzyme Corporation, Cambridge, MA 02142, US  
(72) GODAWAT, Rahul, Bridgewater, New Jersey 08807, US  
WARIKOO, Veena, Bridgewater, New Jersey 08807, US  
PATIL, Rohan, Bridgewater, New Jersey 08807, US  
KONSTANTINOV, Konstantin, Bridgewater, New Jersey 08807, US  
RYAKALA, Venkat Kishore, Bridgewater, New Jersey 08807, US  
ROHANI, Mahsa, Bridgewater, New Jersey 08807, US  
(54) **Sterilní chromatografie a produkční procesy**  
(32) 201461928906 P  
(31) 17.01.2014  
(33) US  
(86) PCT/US2015/011698  
(87) WO 2015/109146  
(74) Traplová Hakr Kubát, advokátní a patentová kancelář, Ing. Eduard Hakr patentový zástupce, Přístavní 24, Praha 7, 17000
- 
- (97) **EP 3096718**  
(47) 26.08.2020

- (97) 30.07.2015  
(51) **A61F 5/441** (2006.01)  
**A61L 9/014** (2006.01)  
**A61L 15/00** (2006.01)  
(96) 22.01.2015  
(96) 15700610.7  
(73) Welland Medical Limited, Crawley, West Sussex RH10 9TU, GB  
(72) TROY, Pdraig Gerard, Crawley West Sussex RH10 9TU, GB  
(54) **Ostomický vakový filtr s lepicím popruhem**  
(32) 201401031  
(31) 22.01.2014  
(33) GB  
(86) PCT/EP2015/051276  
(87) WO 2015/110544  
(74) Vsetečka Zelený Švorčík a partneři, advokátní a patentová kancelář, JUDr. Michal Havlík, Hálkova 1406/2, Praha 2, Nové Město, 12000
- 
- (97) **EP 3097084**  
(47) 30.09.2020  
(97) 30.07.2015  
(51) **A61K 31/222** (2006.01)  
**C07C 235/16** (2006.01)  
**A61K 8/49** (2006.01)  
**A61K 8/42** (2006.01)  
**A61K 31/216** (2006.01)  
**A61K 31/215** (2006.01)  
**C07D 413/12** (2006.01)  
**C07C 235/38** (2006.01)  
**A61P 17/00** (2006.01)  
**A61K 31/422** (2006.01)  
**A61K 31/42** (2006.01)  
**C07D 261/14** (2006.01)  
**A61P 17/02** (2006.01)  
**A61P 17/04** (2006.01)  
**A61P 17/10** (2006.01)  
**A61P 17/06** (2006.01)  
**A61P 37/08** (2006.01)  
(96) 22.01.2015  
(96) 15740983.0  
(73) Sixera Pharma AB, 171 65 Solna, SE  
(72) LINSCHOTEN, Marcel, 13649 Vega, SE  
(54) **Nové inhibitory kalikreinu 7**  
(32) 1430004  
(31) 23.01.2014  
(33) SE  
(86) PCT/SE2015/050060  
(87) WO 2015/112079  
(74) FISCHER & PARTNER IP s.r.o., Na hrobcí 294/5, Praha 2, Nové Město, 12800
- 
- (97) **EP 3102937**  
(47) 20.05.2020  
(97) 13.08.2015  
(51) **G01N 33/38** (2006.01)  
**E21B 33/14** (2006.01)  
**E21B 47/00** (2012.01)  
**E21B 47/12** (2012.01)  
**G01N 21/43** (2006.01)  
(96) 05.02.2015  
(96) 15710836.6  
(73) Cementation Skanska Limited, Maple Cross, Rickmansworth, Hertfordshire WD3 9SW, GB  
Cambridge Enterprise Limited, Cambridge CB2 1TN, GB  
Ove Arup & Partners International Limited, London W1T 4BQ, GB  
(72) BELL, Andrew, Doncaster South Yorkshire DN5 9NB, GB  
OUYANG, Yue, Doncaster South Yorkshire DN5 9NB, GB  
SOGA, Kenichi, Department of Engineering, GB  
NICHOLSON, Duncan, 13 Fitzroy Street, GB  
(54) **Způsob monitorování podpovrchových betonových konstrukcí**  
(32) 201401921, 201403124  
(31) 05.02.2014, 21.02.2014  
(33) GB, GB
- 
- (86) PCT/GB2015/050321  
(87) WO 2015/118333  
(74) Vsetečka Zelený Švorčík a partneři, advokátní a patentová kancelář, JUDr. Michal Havlík, Hálkova 1406/2, Praha 2, Nové Město, 12000
- 
- (97) **EP 3107514**  
(47) 23.09.2020  
(97) 27.08.2015  
(51) **A61G 7/057** (2006.01)  
(96) 15.01.2015  
(96) 15701242.8  
(73) Huntleigh Technology Limited, Bedfordshire LU5 5XF, GB  
(72) NEWTON, Michael David, Newport Gwent NP10 8JE, GB  
(54) **Zdokonalení týkající se nahušťování komůrek matrace**  
(32) 201402974  
(31) 20.02.2014  
(33) GB  
(86) PCT/GB2015/050072  
(87) WO 2015/124897  
(74) Čermák a spol., JUDr. Karel Čermák Ph.D., LL.M., advokát, Elišky Peškové 15/735, Praha 5, 15000
- 
- (97) **EP 3119245**  
(47) 19.08.2020  
(97) 24.09.2015  
(51) **A47J 31/00** (2006.01)  
**A47J 31/18** (2006.01)  
**A47J 31/06** (2006.01)  
**B65D 85/804** (2006.01)  
(96) 19.03.2015  
(96) 15720572.5  
(73) Arco Design GmbH, 4663 Aarburg, CH  
(72) DEL BON, Roberto, CH-4663 Aarburg, CH  
DEL BON, Franco, CH-4663 Aarburg, CH  
WÜST, Theodor, CH-8630 Rüti, CH  
ANDERSON, Mark, CH-8810 Horgen, CH  
DEJAKUM, Roger, CH-8623 Wetzikon, CH  
KELLER, Daniel, F., CH-8712 Stäfa, CH  
LOCHER, Christian, CH-8004 Zürich, CH  
(54) **Způsob, infuzní nádoba a přípravné zařízení pro přípravu infuzního nápoje**  
(32) 436142014  
(31) 21.03.2014  
(33) CH  
(86) PCT/CH2015/000045  
(87) WO 2015/139150  
(74) Čermák a spol., JUDr. Karel Čermák Ph.D., LL.M., advokát, Elišky Peškové 15/735, Praha 5, 15000
- 
- (97) **EP 3122230**  
(47) 22.07.2020  
(97) 01.10.2015  
(51) **A61B 1/005** (2006.01)  
(96) 19.02.2015  
(96) 15729072.7  
(73) Richard Wolf GmbH, 75438 Knittlingen, DE  
(72) HEIMBERGER, Rudolf, 75038 Oberderdingen, DE  
BUCCHERI, Sebastian, 76448 Durmersheim, DE  
(54) **Endoskopický nástroj**  
(32) 102014205556  
(31) 25.03.2014  
(33) DE  
(86) PCT/DE2015/200084  
(87) WO 2015/144146  
(74) Čermák a spol., JUDr. Karel Čermák Ph.D., LL.M., advokát, Elišky Peškové 15/735, Praha 5, 15000
- 
- (97) **EP 3124204**  
(47) 10.06.2020  
(97) 01.02.2017  
(51) **B29C 51/42** (2006.01)  
**B29C 35/04** (2006.01)  
B29C 51/28 (2006.01)  
B29C 51/10 (2006.01)  
(96) 29.07.2016  
(96) 16001676.2

(73) Nabuurs Developing S.L., 46113 Moncada, ES  
(72) Nabuurs, Anton, 46110 Godella (Valencia), ES  
(54) **Tvářecí zařízení pro tepelné tváření dílů**  
(32) 102015112641  
(31) 31.07.2015  
(33) DE  
(74) Všeťečka Zelený Švorčík a partneři, advokátní a patentová kancelář, JUDr. Michal Havlík, Hálkova 1406/2, Praha 2, Nové Město, 12000

(97) **EP 3126799**  
(47) 19.08.2020  
(97) 08.10.2015  
(51) **G01K 3/04** (2006.01)  
(96) 30.03.2015  
(96) 15732168.8  
(73) Innorese AG, 9000 St. Gallen, CH  
(72) WÖTZER, Philipp, CH-6331 Hünenberg Kanton Zug, CH  
(54) **Zobrazovací zařízení**  
(32) 14162746  
(31) 31.03.2014  
(33) EP  
(86) PCT/EP2015/056868  
(87) WO 2015/150312  
(74) Všeťečka Zelený Švorčík a partneři, advokátní a patentová kancelář, JUDr. Michal Havlík, Hálkova 1406/2, Praha 2, Nové Město, 12000

(97) **EP 3151669**  
(47) 28.10.2020  
(97) 10.12.2015  
(51) **A01N 43/80** (2006.01)  
**A01N 43/82** (2006.01)  
**C07D 271/06** (2006.01)  
**A01P 3/00** (2006.01)  
(96) 01.06.2015  
(96) 15727362.4  
(73) BASF SE, 67056 Ludwigshafen am Rhein, DE  
(72) WIEJA, Andy, 67065 Ludwigshafen, DE  
WINTER, Christian, 67063 Ludwigshafen, DE  
ROSENBAUM, Claudia, 64683 Einhausen, DE  
KREMZOW-GRAW, Doris, 69121 Heidelberg, DE  
ROEHL, Franz, 67161 Gönningheim, DE  
RHEINHEIMER, Joachim, 67063 Ludwigshafen, DE  
POONOTH, Manojkumar, 68159 Mannheim, DE  
TERTERYAN, Violeta, 68163 Mannheim, DE  
HADEN, Egon, 67346 Speyer, DE  
ESCRIBANO CUESTA, Ana, 68161 Mannheim, DE  
ACHENBACH, Janosch Harald, 60316 Frankfurt, DE  
MENTZEL, Tobias, 67354 Römerberg, DE  
WIEBE, Christine, 68169 Mannheim, DE  
(54) **Použití substituovaných oxadiazolů pro potírání fytopatogenních hub**  
(32) 14171528  
(31) 06.06.2014  
(33) EP  
(86) PCT/EP2015/062100  
(87) WO 2015/185485  
(74) Traplová Hakr Kubát, advokátní a patentová kancelář, Ing. Jan Kubát, patentový zástupce, Přístavní 24, Praha 7, 17000

(97) **EP 3182569**  
(47) 02.12.2020  
(97) 21.06.2017  
(51) **H02K 15/06** (2006.01)  
(96) 18.12.2015  
(96) 15201154.0  
(73) Aumann Espelkamp GmbH, 32339 Espelkamp, DE  
(72) LÜTTGE, Wolfgang, 31787 Hameln, DE  
(54) **Přístroj a způsob k podávání vlnivého vinutí z prefabrikované desky vlnivého vinutí do drážek svazku plechů statoru**  
(74) PatentEnter s.r.o., Koliště 1965/13a, Brno, Černá Pole, 60200

(97) **EP 3208085**  
(47) 14.10.2020  
(97) 23.08.2017  
(51) **B32B 17/10** (2006.01)  
(96) 08.02.2017  
(96) 17155308.4

(73) KR D Coatings GmbH, 21357 Bardowick, DE  
(72) Neeb, Rolf, 64367 Mühlthal, Nieder-Ramstad, DE  
(54) **Kompozitní tabule**  
(32) 102016001381  
(31) 08.02.2016  
(33) DE  
(74) Rott, Růžička & Guttmann a spol., Vyskočilova 1566, Praha 4, Michle, 14000

(97) **EP 3211236**  
(47) 30.09.2020  
(97) 30.08.2017  
(51) **F04B 39/10** (2006.01)  
**F04B 39/12** (2006.01)  
**F04B 39/08** (2006.01)  
**F04B 35/04** (2006.01)  
**F04B 53/10** (2006.01)  
(96) 24.02.2017  
(96) 17157912.1  
(73) Chou, Wen-San, Tainan City, TW  
(72) Chou, Wen-San, Tainan City, TW  
(54) **Zdokonalený vzduchový kompresor**  
(32) 105106034  
(31) 26.02.2016  
(33) TW  
(74) FISCHER & PARTNER IP s.r.o., Na hrobcí 294/5, Praha 2, Nové Město, 12800

(97) **EP 3213657**  
(47) 09.12.2020  
(97) 06.09.2017  
(51) **A46B 17/04** (2006.01)  
**A46B 15/00** (2006.01)  
(96) 03.03.2017  
(96) 17159141.5  
(73) Konrad, Stefan, 76530 Baden Baden, DE  
(72) Konrad, Stefan, 76530 Baden Baden, DE  
(54) **Ochranná krytka na štěteček**  
(32) 102016103983  
(31) 04.03.2016  
(33) DE  
(74) ŽOVICOVÁ & ŽOVIC IP, s.r.o., Záhradnícka 36, Bratislava, 82108

(97) **EP 3217980**  
(47) 14.10.2020  
(97) 19.05.2016  
(51) **A61K 31/661** (2006.01)  
**A61K 31/663** (2006.01)  
**A61K 31/675** (2006.01)  
**A61K 31/4412** (2006.01)  
**A61K 31/4418** (2006.01)  
**A61P 35/00** (2006.01)  
(96) 10.11.2015  
(96) 15859268.3  
(73) The University of Kansas, Lawrence, KS 66045, US  
(72) WEIR, Scott J., Overland Park Kansas 66221, US  
ANANT, Shrikant, Kansas 66223, US  
(54) **Ciklopirox, ciklopirox-olamin nebo ciklopiroxové proléčivo pro použití v léčbě rakoviny močového měchýře**  
(32) 201462078069 P, 201562134747 P  
(31) 11.11.2014, 18.03.2015  
(33) US, US  
(86) PCT/US2015/059955  
(87) WO 2016/077346  
(74) Všeťečka Zelený Švorčík a partneři, advokátní a patentová kancelář, JUDr. Michal Havlík, Hálkova 1406/2, Praha 2, Nové Město, 12000

(97) **EP 3226365**  
(47) 14.10.2020  
(97) 04.10.2017  
(51) **H01T 2/02** (2006.01)  
**H01T 4/16** (2006.01)  
(96) 21.03.2017  
(96) 17162088.3  
(73) RIPD IP Development Ltd, 2012 Nicosia, CY  
(72) ROZMAN, Robert, 1216 Smladnik, SI

(54) **Plynová výbojka**  
(32) 201615089294  
(31) 01.04.2016  
(33) US  
(74) PATENTSERVIS Praha a.s., Na Podkovce 281/10, Praha 4, Podolí, 14700

(97) **EP 3253170**  
(47) 07.10.2020  
(97) 06.12.2017  
(51) **H04W 74/08** (2009.01)  
**H04W 56/00** (2009.01)  
**H04W 74/00** (2009.01)  
**H04L 1/00** (2006.01)  
**H04L 5/00** (2006.01)  
**H04L 25/03** (2006.01)  
**H04W 88/02** (2009.01)

(96) 21.08.2007  
(96) 17177224.7  
(73) QUALCOMM Incorporated, San Diego, CA 92121-1714, US  
(72) MALLADI, Durga Prasad, San Diego, CA, 92121-1714, US  
DAMNJANOVIC, Aleksandar, San Diego, CA, 92121-1714, US  
MONTJOJO, Juan, San Diego, CA, 92121-1714, US  
(54) **Způsob a přístroj pro náhodný přístup v komunikačním systému s ortogonálním vícenásobným přístupem**  
(32) 839220 P, 828058 P, 863610 P, 841609  
(31) 21.08.2006, 03.10.2006, 31.10.2006, 20.08.2007  
(33) US, US, US, US  
(74) Traplová Hakr Kubát, advokátní a patentová kancelář, Ing. Jan Kubát, patentový zástupce, Přístavní 24, Praha 7, 17000

(97) **EP 3253171**  
(47) 07.10.2020  
(97) 06.12.2017  
(51) **H04W 74/08** (2009.01)  
**H04W 56/00** (2009.01)  
**H04W 74/00** (2009.01)  
**H04L 1/00** (2006.01)  
**H04L 5/00** (2006.01)  
**H04L 25/03** (2006.01)  
**H04W 88/02** (2009.01)

(96) 21.08.2007  
(96) 17177228.8  
(73) QUALCOMM Incorporated, San Diego, CA 92121-1714, US  
(72) MALLADI, Durga Prasad, San Diego, CA, 92121-1714, US  
DAMNJANOVIC, Aleksandar, San Diego, CA, 92121-1714, US  
MONTJOJO, Juan, San Diego, CA, 92121-1714, US  
(54) **Způsob a přístroj pro náhodný přístup v komunikačním systému s ortogonálním vícenásobným přístupem**  
(32) 839220 P, 828058 P, 863610 P, 841609  
(31) 21.08.2006, 03.10.2006, 31.10.2006, 20.08.2007  
(33) US, US, US, US  
(74) Traplová Hakr Kubát, advokátní a patentová kancelář, Ing. Jan Kubát, patentový zástupce, Přístavní 24, Praha 7, 17000

(97) **EP 3257823**  
(47) 02.09.2020  
(97) 20.12.2017  
(51) **C03B 9/453** (2006.01)

(96) 14.06.2017  
(96) 17176146.3  
(73) Bottero S.p.A., 12100 Cuneo, IT  
(72) VIADA, Bruno, 12100 CUNEO, IT  
MACAGNO, Luca, 12016 PEVERAGNO, IT  
(54) **Uchopovací člen a sestava pro přenašení dutých skleněných předmětů**  
(32) UA20164366  
(31) 14.06.2016  
(33) IT  
(74) Rott, Růžička & Guttman a spol., Vyskočilova 1566, Praha 4, Michle, 14000

(97) **EP 3259258**  
(47) 11.11.2020  
(97) 25.08.2016  
(51) **C07D 301/12** (2006.01)  
(96) 03.02.2016  
(96) 16703479.2

(73) Evonik Operations GmbH, 45128 Essen, DE  
(72) STOCK, Jürgen, 60599 Frankfurt, DE  
BREITENBACH, Uwe, 63584 Gründau, DE  
IMM, Sebastian, 61118 Bad Vilbel, DE  
NEUROTH, Jürgen, 60385 Frankfurt, DE  
MESS, Brigitte, 64839 Münster, DE  
PASCALY, Matthias, 60599 Frankfurt, DE

(54) **Způsob epoxidace olefinu peroxidem vodíku**  
(32) 15155390  
(31) 17.02.2015  
(33) EP  
(86) PCT/EP2016/052216  
(87) WO 2016/131649  
(74) Traplová Hakr Kubát, advokátní a patentová kancelář, Ing. Eduard Hakr, patentový zástupce, Přístavní 24, Praha 7, 17000

(97) **EP 3263656**  
(47) 25.11.2020  
(97) 01.09.2016  
(51) **C09D 11/101** (2014.01)  
**C09D 11/322** (2014.01)  
**C09D 11/38** (2014.01)  
**B41J 2/01** (2006.01)  
**B41M 5/00** (2006.01)

(96) 15.12.2015  
(96) 15883388.9  
(73) Sakata INX Corp., Osaka-shi, Osaka 550-0002, JP  
(72) HIROSE, Tadashi, Osaka-shi Osaka 550-0002, JP  
FUKE, Kazuhiro, Osaka-shi Osaka 550-0002, JP  
(54) **Bílá inkoustová kompozice pro světlem vytvrditelný tryskový inkoustový tisk**  
(32) 2015037077  
(31) 26.02.2015  
(33) JP  
(86) PCT/JP2015/085005  
(87) WO 2016/136098  
(74) Traplová Hakr Kubát, advokátní a patentová kancelář, Ing. Eduard Hakr, patentový zástupce, Přístavní 24, Praha 7, 17000

(97) **EP 3279018**  
(47) 30.09.2020  
(97) 07.02.2018  
(51) **B60H 1/00** (2006.01)  
**B60K 35/00** (2006.01)

(96) 17.07.2017  
(96) 17181615.0  
(73) VOLKSWAGEN AKTIENGESELLSCHAFT, 38440 Wolfsburg, DE  
CENGIL, Sükrü, 30938 Burgwedel, DE  
BRAUN, Anna, 38114 Braunschweig, DE  
HERDEY, Jan Peter, 38110 Braunschweig, DE  
(54) **Způsob a obslužné zařízení pro obsluhování klimatizačního zařízení vozidla**  
(32) 102016114354  
(31) 03.08.2016  
(33) DE  
(74) Traplová Hakr Kubát, advokátní a patentová kancelář, Ing. Eduard Hakr, patentový zástupce, Přístavní 24, Praha 7, 17000

(97) **EP 3282847**  
(47) 08.07.2020  
(97) 20.10.2016  
(51) **A01N 63/00** (2020.01)  
**C12R 1/07** (2006.01)  
**C12N 11/00** (2006.01)  
**C12N 1/20** (2006.01)  
**C05F 11/02** (2006.01)  
**C05G 3/00** (2020.01)

(96) 13.04.2016  
(96) 16727286.3  
(73) Abitep GmbH, 12489 Berlin, DE  
(72) BORRISS, Rainer, 17489 Greifswald, DE  
DIETEL, Kristin, 10783 Berlin, DE  
BEIFORT, Paul, 12487 Berlin, DE  
(54) **Výběr a použití kmenů bacillus tolerantních vůči chladu jako biologických fytoestimulátorů**  
(32) 102015004809

(31) 14.04.2015  
(33) DE  
(86) PCT/DE2016/000159  
(87) WO 2016/165685  
(74) Všetečka Zelený Švorčík a partneři, advokátní a patentová kancelář, JUDr. Michal Havlík, Hálkova 1406/2, Praha 2, Nové Město, 12000

(97) **EP 3282924**  
(47) 26.08.2020  
(97) 20.10.2016  
(51) **A61B 3/02** (2006.01)  
**A61B 3/032** (2006.01)  
**A61B 3/00** (2006.01)  
(96) 18.04.2016  
(96) 16722732.1  
(73) The Cleveland Clinic Foundation, Cleveland, OH 44195, US  
(72) ALBERTS, Jay L., Cleveland, Ohio 44195, US  
BERMEL, Robert, Cleveland, Ohio 44195, US  
RAO, Stephen, Cleveland, Ohio 44195, US  
SCHINDLER, David D., Cleveland, Ohio 44195, US  
(54) **Hodnocení nízkokontrastní zrakové citlivosti**  
(32) 201562149380 P  
(31) 17.04.2015  
(33) US  
(86) PCT/US2016/028087  
(87) WO 2016/168812  
(74) PatentEnter s.r.o., Koliště 1965/13a, Brno, Černá Pole, 60200

(97) **EP 3286300**  
(47) 21.10.2020  
(97) 27.10.2016  
(51) **C12N 5/071** (2010.01)  
**C12N 5/00** (2006.01)  
**G01N 33/566** (2006.01)  
**A61P 3/08** (2006.01)  
**C07K 16/28** (2006.01)  
(96) 21.04.2016  
(96) 16721712.4  
(73) University of Copenhagen, 1165 Copenhagen K, DK  
(72) AMERI, Jacqueline, 21115 Malmö, SE  
SEMB, Henrik, 23735 Bjärred, SE  
(54) **Izolace pravých pankreatických progenitorových buněk**  
(32) 15164999  
(31) 24.04.2015  
(33) EP  
(86) PCT/EP2016/058920  
(87) WO 2016/170069  
(74) PatentEnter s.r.o., Koliště 1965/13a, Brno, Černá Pole, 60200

(97) **EP 3286451**  
(47) 07.10.2020  
(97) 27.10.2016  
(51) **F16F 9/512** (2006.01)  
(96) 25.04.2016  
(96) 16733222.0  
(73) KONI B.V., 3261 NH Oud-Beijerland, NL  
(72) DE KOCK, Paul, 3281 LH Numansdorp, NL  
(54) **Frekvenčně selektivní ventil tlumiče a tlumič nárazů obsahující takový ventil tlumiče**  
(32) 2014717  
(31) 24.04.2015  
(33) NL  
(86) PCT/NL2016/050293  
(87) WO 2016/171564  
(74) Traplová Hakr Kubát, advokátní a patentová kancelář, Ing. Eduard Hakr patentový zástupce, Přístavní 24, Praha 7, 17000

(97) **EP 3289189**  
(47) 28.10.2020  
(97) 03.11.2016  
(51) **F01D 25/16** (2006.01)  
**F02C 3/10** (2006.01)  
**F02C 7/36** (2006.01)  
(96) 26.04.2016  
(96) 16722309.8  
(73) Safran Helicopter Engines, 64510 Bordes, FR

(72) LAFARGUE, Olivier, 77550 Moissy-Cramayel, FR  
BROTIER, Sébastien, 77550 Moissy-cramayel, FR  
PUERTO, Alphonse, 77550 Moissy-cramayel, FR  
(54) **Turbomotor zapojovatelný do redukční skříně**  
(32) 1553751  
(31) 27.04.2015  
(33) FR  
(86) PCT/FR2016/050977  
(87) WO 2016/174341  
(74) Všetečka Zelený Švorčík a partneři, advokátní a patentová kancelář, JUDr. Michal Havlík, Hálkova 1406/2, Praha 2, Nové Město, 12000

(97) **EP 3289884**  
(47) 26.08.2020  
(97) 07.03.2018  
(51) **A23D 9/00** (2006.01)  
**A23D 9/04** (2006.01)  
**A23G 3/34** (2006.01)  
**A23C 15/04** (2006.01)  
**A23C 15/16** (2006.01)  
(96) 04.09.2017  
(96) 17189148.4  
(73) SAVENCIA SA, 78220 Viroflay, FR  
(72) DA SILVA BOUCHER, Anne-Claire, 78125 ORCEMONT, FR  
MESTDAGH-ROMAN, Olesea, 28100 DREUX, FR  
(54) **Potravinářská směs na bázi mléčných produktů a způsob výroby**  
(32) 1658221  
(31) 05.09.2016  
(33) FR  
(74) Všetečka Zelený Švorčík a partneři, advokátní a patentová kancelář, JUDr. Michal Havlík, Hálkova 1406/2, Praha 2, Nové Město, 12000

(97) **EP 3291805**  
(47) 16.09.2020  
(97) 10.11.2016  
(51) **A61K 31/05** (2006.01)  
**A61K 31/343** (2006.01)  
**A61K 36/8905** (2006.01)  
**A61P 3/04** (2006.01)  
(96) 14.12.2015  
(96) 15891398.8  
(73) Sami Labs Limited, Bangalore 560 058, IN  
(72) MAJEED, Muhammed, East Windsor, NJ 08520, US  
NAGABHUSHANAM, Kalyanam, East Windsor, NJ 08520, US  
KALMAN, Douglas, Weston, FL 33332, US  
BHAT, Beena, Bangalore, KN 560058, IN  
VAIDYANATHAN, Priti, Bangalore, KN 560058, IN  
BANI, Sarang, Bangalore, KN 560058, IN  
PANDEY, Anjali, Bangalore, KN 560058, IN  
KARRI, Suresh, Bangalore, KN 560058, IN  
(54) **Přípravek zahrnující scirpusin A a scirpusin B a jeho antiobezitní potenciál**  
(32) 201514705111  
(31) 06.05.2015  
(33) US  
(86) PCT/US2015/065441  
(87) WO 2016/178716  
(74) Traplová Hakr Kubát, advokátní a patentová kancelář, Ing. Eduard Hakr patentový zástupce, Přístavní 24, Praha 7, 17000

(97) **EP 3293186**  
(47) 23.09.2020  
(97) 14.03.2018  
(51) **C07D 471/18** (2006.01)  
**A61K 31/4162** (2006.01)  
**A61P 7/02** (2006.01)  
(96) 29.07.2015  
(96) 17189935.4  
(73) Bristol-Myers Squibb Company, Princeton, NJ 08543-4000, US  
(72) DILGER, Andrew K., Pennington, New Jersey 08534, US  
CORTE, James R., Pennington, New Jersey 08534, US  
DE LUCCA, Indawati, Pennington, New Jersey 08534, US  
FANG, Tianan, Pennington, New Jersey 08534, US  
YANG, Wu, Pennington, New Jersey 08534, US  
WANG, Yufeng, Pennington, New Jersey 08534, US

PABBISSETTY, Kumar Balashanmuga, Pennington, New Jersey 08534, US	(97) <b>EP 3303230</b>	
EWING, William R., Pennington, New Jersey 08534, US	(47) 26.08.2020	
ZHU, Yeheng, Pennington, New Jersey 08534, US	(97) 01.12.2016	
WEXLER, Ruth R., Pennington, New Jersey 08534, US	(51) <b>C02F 11/12</b>	(2019.01)
PINTO, Donald J.P., Pennington, New Jersey 08534, US		<b>B65D 88/16</b> (2006.01)
ORWAT, Michael J., Pennington, New Jersey 08534, US		<b>F26B 5/14</b> (2006.01)
SMITH II, Leon M., Pennington, New Jersey 08534, US	(96) 26.05.2016	
(54) <b>Pirimidinony jako inhibitory XIa faktoru</b>	(96) 16744890.1	
(32) 201462058316 P	(73) TenCate Geosynthetics Netherlands B.V., 7559 SC Hengelo, NL	
(31) 01.10.2014	(72) TER HARMSEL, Mink, 7442 AE Nijverdal, NL	
(33) US	VAN DEN BERG, Gijsbertus Johannes, 7442 AE Nijverdal, NL	
(74) PATENTSERVIS Praha a.s., Na Podkovce 281/10, Praha 4, Podolí, 14700	WESSELS, Hendrik, 7442 AE Nijverdal, NL	
	ZENGERINK, Edwin Lambertus Franciscus, 7442 AE Nijverdal, NL	
(97) <b>EP 3294770</b>	(54) <b>Podlouhlý flexibilní kontejner</b>	
(47) 07.10.2020	(32) 2014856	
(97) 17.11.2016	(31) 26.05.2015	
(51) <b>C07K 16/28</b>	(33) NL	
<b>G01N 33/574</b>	(86) PCT/NL2016/050374	
<b>A61K 39/00</b>	(87) WO 2016/190738	
<b>C12Q 1/6886</b>	(74) Traplová Hakr Kubát, advokátní a patentová kancelář, Ing. Eduard Hakr, patentový zástupce, Přístavní 24, Praha 7, 17000	
<b>A61P 35/00</b>		
<b>A61P 43/00</b>	(97) <b>EP 3310371</b>	
<b>A61P 11/00</b>	(47) 30.09.2020	
(96) 12.05.2016	(97) 29.12.2016	
(96) 16724821.0	(51) <b>A61K 38/00</b>	(2006.01)
(73) F. Hoffmann-La Roche AG, 4070 Basel, CH	<b>A61K 38/26</b>	(2006.01)
(72) KOWANETZ, Marcin, South San Francisco, CA 94080-4990, US	<b>C07K 14/605</b>	(2006.01)
(54) <b>Terapeutické a diagnostické metody pro rakovinu</b>	<b>C07K 14/00</b>	(2006.01)
(32) 201562160561 P, 201562168700 P	<b>A61P 3/00</b>	(2006.01)
(31) 12.05.2015, 29.05.2015	<b>A61P 1/00</b>	(2006.01)
(33) US, US	(96) 16.06.2016	
(86) PCT/US2016/032112	(96) 16733268.3	
(87) WO 2016/183326	(73) Eli Lilly and Company, Indianapolis, IN 46285, US	
(74) KOREJZOVA LEGAL v.o.s., JUDr. Petra Sauvage de Brantes, Korunní 810/104, Praha 10, Vinohrady, 10100	(72) CHEN, Yanyun, Indianapolis, Indiana 46206-6288, US	
	MEZO, Adam Robert, Indianapolis, Indiana 46206-6288, US	
	QU, Hongchang, Indianapolis, Indiana 46206-6288, US	
	VALENZUELA, Francisco Alcides, Indianapolis, Indiana 46206-6288, US	
(97) <b>EP 3294850</b>	(54) <b>Koagonisté glukagonu A GLP-1</b>	
(47) 30.09.2020	(32) 201562182847 P	
(97) 17.11.2016	(31) 22.06.2015	
(51) <b>C11B 3/06</b>	(33) US	
<b>C11B 3/12</b>	(86) PCT/US2016/037818	
<b>C11C 1/04</b>	(87) WO 2016/209707	
<b>A61K 31/202</b>	(74) Vřetečka Zelený Švorčík a partneři, advokátní a patentová kancelář, JUDr. Otakar Švorčík, Hálkova 1406/2, Praha 2, Nové Město, 12000	
(96) 12.05.2016		
(96) 16793072.6	(97) <b>EP 3310784</b>	
(73) Epax Norway AS, 6006 Ålesund, NO	(47) 07.10.2020	
(72) BREIVIK, Harald, N-8140 Inndyr, NO	(97) 22.12.2016	
SVENSEN, Harald, 6008 Ålesund, NO	(51) <b>C07D 487/14</b>	(2006.01)
(54) <b>Polynenasycené mastné kyseliny s velmi dlouhým řetězcem z přírodních olejů</b>	<b>C07D 471/14</b>	(2006.01)
(32) 201562160690 P	<b>C07D 471/22</b>	(2006.01)
(31) 13.05.2015	<b>C07D 487/04</b>	(2006.01)
(33) US	<b>C07D 491/147</b>	(2006.01)
(86) PCT/NO2016/050088	<b>C07D 498/22</b>	(2006.01)
(87) WO 2016/182452	<b>C07D 513/14</b>	(2006.01)
(74) Rott, Růžička & Guttmann a spol., Vyskočilova 1566, Praha 4, Michle, 14000	<b>A61K 31/4985</b>	(2006.01)
	<b>A61K 31/506</b>	(2006.01)
	<b>A61P 25/28</b>	(2006.01)
(97) <b>EP 3299571</b>	(96) 09.06.2016	
(47) 26.08.2020	(96) 16739563.1	
(97) 28.03.2018	(73) Pfizer Inc., New York, NY 10017, US	
(51) <b>E06B 7/23</b>	(72) CHAPPIE, Thomas Allen, Carlisle, Massachusetts 01741, US	
<b>E04D 13/035</b>	CHANDRASEKARAN, Ramalakshmi Yegna, Gales Ferry, Connecticut 06335, US	
(96) 12.09.2017	HELAL, Christopher John, Mystic, Connecticut 06355, US	
(96) 17190698.5	LACHAPPELLE, Erik Alphie, Uncasville, Connecticut 06382, US	
(73) Roto Frank DST Marken GmbH & Co. KG, 97980 Bad Mergentheim, DE	PATEL, Nandini Chaturbhai, Waban, Massachusetts 02468, US	
(72) Klöpfer, Heiner, 97980 Bad Mergentheim, DE	SCIABOLA, Simone, Cambridge, Massachusetts 02139, US	
(54) <b>Uzávěr budovy s těsnícím zařízením</b>	VERHOEST, Patrick Robert, Newton, Massachusetts 02460, US	
(32) 102016218255	WAGER, Travis T., Brookline, Massachusetts 02446, US	
(31) 22.09.2016	(54) <b>Tricyklické sloučeniny a jejich použití jakožto inhibitory fosfodiesterasy</b>	
(33) DE	(32) 201562180815 P	
(74) Čermák a spol., JUDr. Karel Čermák Ph.D., LL.M., advokát, Elišky Peškové 15/735, Praha 5, 15000		

(31)	17.06.2015		(51)	<b>F04D 19/04</b>	(2006.01)
(33)	US			<b>F04D 27/02</b>	(2006.01)
(86)	PCT/IB2016/053398			<b>F04D 25/06</b>	(2006.01)
(87)	WO 2016/203347			<b>F04D 27/00</b>	(2006.01)
(74)	Čermák a spol., JUDr. Karel Čermák Ph.D., LL.M., advokát, Elišky Peškové 15/735, Praha 5, 15000		(96)	13.09.2006	
<hr/>			(96)	17207279.5	
(97)	<b>EP 3313817</b>		(73)	PFEIFFER VACUUM GMBH, 35614 Asslar, DE	
(47)	16.09.2020		(72)	Losch, Wolfgang, 35080 Bad Endbach, DE	
(97)	29.12.2016			Müller, André, verstorben, DE	
(51)	<b>C07D 209/12</b>	(2006.01)	(54)	<b>Vývěva s jištěním proti nadměrným otáčkám</b>	
	<b>C07D 307/80</b>	(2006.01)	(32)	102005045283	
	<b>C07D 307/81</b>	(2006.01)	(31)	22.09.2005	
	<b>C07D 333/56</b>	(2006.01)	(33)	DE	
	<b>C07D 403/12</b>	(2006.01)	(74)	KANIA, SEDLÁK, SMOLA, s.r.o., Mendlovo náměstí 907/1a, Brno, Staré Brno, 60300	
	<b>C07D 405/04</b>	(2006.01)	<hr/>		
	<b>C07D 405/12</b>	(2006.01)	(97)	<b>EP 3322456</b>	
	<b>C07D 409/12</b>	(2006.01)	(47)	04.11.2020	
	<b>C07D 471/04</b>	(2006.01)	(97)	19.01.2017	
	<b>C07D 487/04</b>	(2006.01)	(51)	<b>A61M 1/10</b>	(2006.01)
	<b>C07D 491/04</b>	(2006.01)		<b>A61M 1/12</b>	(2006.01)
	<b>C07D 495/04</b>	(2006.01)	(96)	06.07.2016	
	<b>A61K 31/381</b>	(2006.01)	(96)	16751330.8	
	<b>A61K 31/4355</b>	(2006.01)	(73)	Stefanadis, Christodoulos, 15452 Athens, GR	
	<b>A61K 31/437</b>	(2006.01)	(72)	Stefanadis, Christodoulos, 15452 Athens, GR	
	<b>A61P 35/00</b>	(2006.01)	(54)	<b>Nové cirkulační podpůrné zařízení využívající endogenní dýchací nebo svalovou energii: nový invertor přírodní energie</b>	
(96)	22.06.2016		(32)	20150100310	
(96)	16730854.3		(31)	14.07.2015	
(73)	Les Laboratoires Servier, 92284 Suresnes, FR		(33)	GR	
	Vernalis (R&D) Limited, Cambridge CB21 6GB, GB		(86)	PCT/GR2016/000030	
(72)	BÁLINT, Balázs, 2151 Fót, HU		(87)	WO 2017/009672	
	CSÉKEI, Márton, 2120 Dunakeszi, HU		(74)	Rott, Růžička & Guttman a spol., Vyskočilova 1566, Praha 4, Michle, 14000	
	SZABÓ, Zoltán, 1031 Budapest, HU		<hr/>		
	SZLÁVIK, Zoltán, 1121 Budapest, HU		(97)	<b>EP 3325683</b>	
	KOTSCHY, András, 2045 Törökbálint, HU		(47)	21.10.2020	
	CHANRION, Maïa, 92130 Issy les Moulineaux, FR		(97)	13.10.2016	
	GENESTE, Olivier, 92500 Rueil Malmaison, FR		(51)	<b>C22C 38/00</b>	(2006.01)
	CHEN, I-Jen, Cambridge Cambridgeshire CB1 3JJ, GB			<b>C22C 38/04</b>	(2006.01)
	DAVIDSON, James Edward Paul, Cambridge Cambridgeshire CB22 5DJ, GB			<b>C22C 38/22</b>	(2006.01)
	MURRAY, James Brooke, Linton Cambridgeshire CB21 4YL, GB			<b>C22C 38/26</b>	(2006.01)
	SIPOS, Szabolcs, 1139 Budapest, HU			<b>C22C 38/28</b>	(2006.01)
	ONDI, Levente, 2112 Veresegyház, HU			<b>C22C 38/32</b>	(2006.01)
	PROSZENYÁK, Ágnes, 1037 Budapest, HU			<b>C22C 38/34</b>	(2006.01)
(54)	<b>Bicyklické deriváty, způsob pro jejich přípravu a farmaceutické kompozice, které je obsahují</b>			<b>C21D 7/13</b>	(2006.01)
(32)	1555750			<b>C21D 6/00</b>	(2006.01)
(31)	23.06.2015			C21D 9/28	(2006.01)
(33)	FR			C21D 9/30	(2006.01)
(86)	PCT/EP2016/064418		(96)	08.04.2016	
(87)	WO 2016/207217		(96)	16731495.4	
(74)	Rott, Růžička & Guttman a spol., Vyskočilova 1566, Praha 4, Michle, 14000		(73)	Gesenkschmiede Schneider GmbH, 73431 Aalen, DE	
<hr/>			(72)	KOLBE, Peter, 73434 Aalen, DE	
(97)	<b>EP 3315743</b>			SCHWARZ, Ottmar, 73457 Essingen, DE	
(47)	02.09.2020		(54)	<b>Legovaná ocel a součásti z ní vyrobené</b>	
(97)	02.05.2018		(32)	102015105448	
(51)	<b>F02C 6/20</b>	(2006.01)	(31)	09.04.2015	
	<b>F02C 9/28</b>	(2006.01)	(33)	DE	
	<b>F02C 9/58</b>	(2006.01)	(86)	PCT/DE2016/100168	
(96)	28.09.2017		(87)	WO 2016/162023	
(96)	17193892.1		(74)	PATENTSERVIS Praha a.s., Na Podkovce 281/10, Praha 4, Podolí, 14700	
(73)	Pratt & Whitney Canada Corp., Longueuil, Québec J4G 1A1, CA		<hr/>		
(72)	MORGAN, Keith, Longueuil, Québec J4G 1A1, CA		(97)	<b>EP 3329066</b>	
	PLANTE, Ghislain, Longueuil, Québec J4G 1A1, CA		(47)	28.10.2020	
	FAUCHON, Tania, Saint-Lambert, QC J4R 1L4, CA		(97)	02.02.2017	
(54)	<b>Systém řízení tahu pohonné jednotky pro turbovrtulové motory</b>		(51)	<b>E04F 13/075</b>	(2006.01)
(32)	201662413121 P, 201715623154			<b>E04B 1/86</b>	(2006.01)
(31)	26.10.2016, 14.06.2017			<b>E04F 13/08</b>	(2006.01)
(33)	US, US			<b>E04B 1/74</b>	(2006.01)
(74)	Všetečka Zelený Švorčík a partneři, advokátní a patentová kancelář, JUDr. Michal Havlík, Hálkova 1406/2, Praha 2, Nové Město, 12000			<b>E04F 13/10</b>	(2006.01)
<hr/>			(96)	27.07.2016	
(97)	<b>EP 3318764</b>		(96)	16751520.4	
(47)	11.11.2020		(73)	Hamberger Industrierwerke GmbH, 83071 Stephanskirchen, DE	
(97)	09.05.2018		(72)	WEPNER, Falko, 83561 Ramerberg, DE	
				KUNER, Stefan, 98617 Meiningen, DE	
			(54)	<b>Stěnová konstrukce a způsob montáže</b>	

(32) 102015112230, 102015115848  
(31) 27.07.2015, 18.09.2015  
(33) DE, DE  
(86) PCT/EP2016/067913  
(87) WO 2017/017144  
(74) Rott, Růžička & Guttman a spol., Vyskočilova 1566, Praha 4, Michle, 14000

---

(97) **EP 3331692**  
(47) 14.10.2020  
(97) 09.02.2017  
(51) **B31D 1/02** (2006.01)  
**B31F 1/07** (2006.01)  
**G09F 3/10** (2006.01)  
(96) 26.07.2016  
(96) 16742323.5  
(73) Multi-Color Hann. Munden Germany GmbH, 34346 Hann. Münden, DE  
(72) SCHLACHETKA-PROBST, Michael, 70569 Stuttgart, DE  
FRICKE, Konrad, 37124 Rosdorf, DE  
(54) **Etiketa pro mokré lepení na nádobu, razicí nástroj etiket pro mokré lepení pro etiketu pro mokré lepení na nádobu a nádoba nebo láhev s etiketou pro mokré lepení na nádobu**  
(32) 202015104055 U  
(31) 03.08.2015  
(33) DE  
(86) PCT/EP2016/067809  
(87) WO 2017/021225  
(74) Čermák a spol., JUDr. Karel Čermák Ph.D., LL.M., advokát, Elišky Peškové 15/735, Praha 5, 15000

---

(97) **EP 3335753**  
(47) 09.09.2020  
(97) 20.06.2018  
(51) **A61M 15/00** (2006.01)  
(96) 31.10.2012  
(96) 17204347.3  
(73) EURO-CELTIQUE S.A., 2350 Luxembourg, LU  
(72) Duignan, Cathal, Carrick on Shannon Co. Leitrim, IE  
Grierson McDerment, Iain, Melbourn Royston, Hertfordshire SG8 6EH, GB  
(54) **Dávkovač s počítadlem dávek**  
(32) 201118845  
(31) 01.11.2011  
(33) GB  
(74) ZIVKO MIJATOVIC & PARTNERS s.r.o., Jugoslávských partyzánů 639/26, Praha 6, Bubeneč, 16000

---

(97) **EP 3344270**  
(47) 25.11.2020  
(97) 09.03.2017  
(51) **A61K 36/28** (2006.01)  
**A61K 36/286** (2006.01)  
**A61K 31/201** (2006.01)  
**A61K 31/231** (2006.01)  
**A61K 9/00** (2006.01)  
**A61K 8/37** (2006.01)  
**A61K 8/97** (2017.01)  
**A61K 47/14** (2017.01)  
**A61K 9/06** (2006.01)  
**A61Q 19/00** (2006.01)  
(96) 31.08.2016  
(96) 16758171.9  
(73) Dr. August Wolff GmbH & Co. KG Arzneimittel, 33611 Bielefeld, DE  
(72) SOEBERDT, Michael, 33611 Bielefeld, DE  
ABELS, Christoph, 33611 Bielefeld, DE  
KNIE, Ulrich, 33611 Bielefeld, DE  
(54) **Kompozice obsahující extrakt z Echinacea a deriváty kyseliny linolové**  
(32) 102015011132  
(31) 31.08.2015  
(33) DE  
(86) PCT/EP2016/070438  
(87) WO 2017/037075  
(74) Čermák a spol., JUDr. Karel Čermák Ph.D., LL.M., advokát, Elišky Peškové 15/735, Praha 5, 15000

(97) **EP 3347389**  
(47) 25.11.2020  
(97) 16.03.2017  
(51) **C08F 255/04** (2006.01)  
**C08J 3/24** (2006.01)  
**C08K 5/00** (2006.01)  
**C08K 5/34** (2006.01)  
**C08F 299/04** (2006.01)  
**C08L 23/10** (2006.01)  
(96) 02.09.2016  
(96) 16764040.8  
(73) Milliken & Company, Spartanburg, South Carolina 29303, US  
(72) PETERSON, Joseph J., Simpsonville, South Carolina 29681, US  
TRENOR, Scott R., Greenville, South Carolina 29617, US  
(54) **Způsob výroby heterofázových polymerních kompozic**  
(32) 201562217957 P  
(31) 13.09.2015  
(33) US  
(86) PCT/US2016/050188  
(87) WO 2017/044387  
(74) Všeťečka Zelený Švorčík a partneři, advokátní a patentová kancelář, JUDr. Michal Havlík, Hálkova 1406/2, Praha 2, Nové Město, 12000

---

(97) **EP 3348949**  
(47) 21.10.2020  
(97) 18.07.2018  
(51) **F41C 23/04** (2006.01)  
**F41C 23/14** (2006.01)  
(96) 28.12.2017  
(96) 17210902.7  
(73) Spuhr I Dalby AB, 246 42 Löddeköpinge, SE  
(72) Spuhr, Håkan, 247 50 Dalby, SE  
(54) **Dělkově stavitelná botka na pažbu**  
(32) 201715407077  
(31) 16.01.2017  
(33) US  
(74) FISCHER & PARTNER IP s.r.o., Na hrobci 294/5, Praha 2, Nové Město, 12800

---

(97) **EP 3349580**  
(47) 19.08.2020  
(97) 23.03.2017  
(51) **C07D 401/12** (2006.01)  
**C07D 413/12** (2006.01)  
**C07D 417/12** (2006.01)  
**C07D 417/14** (2006.01)  
**C07D 243/38** (2006.01)  
**C07D 453/02** (2006.01)  
**C07D 471/04** (2006.01)  
**C07D 267/20** (2006.01)  
**C07D 281/16** (2006.01)  
**A61K 31/551** (2006.01)  
**A61K 31/553** (2006.01)  
**A61K 31/554** (2006.01)  
**A61P 31/20** (2006.01)  
(96) 15.09.2016  
(96) 16847295.9  
(73) Assembly Biosciences, Inc., Carmel, Indiana 46032, US  
Indiana University Research and Technology Corporation, Indianapolis, IN 46202, US  
(72) TURNER, William, Bloomington, IN 47408, US  
ARNOLD, Lee, Daniel, Bloomington, IN 47401, US  
MAAG, Hans, 79692 Kleines Wiesental, DE  
LI, Leping, Carmel, IN 46032, US  
BURES, Mark, Carmel, IN 46032, US  
HAYDAR, Simon, Carmel, IN 46032, US  
FRANCIS, Samson, Indianapolis, IN 46204, US  
(54) **Modulátory jaderných proteinů hepatitis B**  
(32) 201562218815 P  
(31) 15.09.2015  
(33) US  
(86) PCT/US2016/051934  
(87) WO 2017/048950  
(74) Traplová Hakr Kubát, advokátní a patentová kancelář, Ing. Eduard Hakr patentový zástupce, Přístavní 24, Praha 7, 17000



- (97) **EP 3354501**  
(47) 19.08.2020  
(97) 01.08.2018  
(51) **B60J 10/24** (2016.01)  
**B60J 10/32** (2016.01)  
**B60J 10/80** (2016.01)  
(96) 06.11.2017  
(96) 17200045.7  
(73) CQLT SaarGummi Technologies S.à.r.l., 5544 Remich, LU  
(72) Tessier, Bernard, 45270 Moulon, FR  
Grüter, Achim, 66780 Rehlingen-Siersburg, DE  
Schumacher, Volker, 66839 Schmelz, DE  
(54) **Těsnění, zejména na dveřích, kapotách nebo/a oknech vozidel**  
(32) 102016121176  
(31) 07.11.2016  
(33) DE  
(74) AK Štros & Kusák, JUDr. David Štros, advokát, Národní 32, Praha 1, 11000
- 
- (97) **EP 3364119**  
(47) 04.11.2020  
(97) 22.08.2018  
(51) **F24F 13/02** (2006.01)  
**F24F 13/08** (2006.01)  
**F16L 25/14** (2006.01)  
**F24C 15/20** (2006.01)  
**F16L 43/00** (2006.01)  
(96) 01.02.2018  
(96) 18154585.6  
(73) Özpolat, Ilgaz, 64385 Reichelsheim / Odw., DE  
(72) Özpolat, Ilgaz, 64385 Reichelsheim / Odw., DE  
(54) **Usměrňovací kus**  
(32) 202017100820 U  
(31) 15.02.2017  
(33) DE  
(74) Čermák a spol., JUDr. Karel Čermák Ph.D., LL.M., advokát, Elišky Peškové 15/735, Praha 5, 15000
- 
- (97) **EP 3369670**  
(47) 09.09.2020  
(97) 05.09.2018  
(51) **B65D 21/02** (2006.01)  
**B65D 71/50** (2006.01)  
(96) 03.07.2017  
(96) 17179285.6  
(73) OREGON PRECISION INDUSTRIES, INC. DBA PAKTECH, Eugene, OR 97402, US  
(72) BORG, Zakary James, Eugene, OR Oregon 97402, US  
MELLOR, Ronald Lee Jr., Eugene, OR Oregon 97402, US  
(54) **Stohovatelný nosič nádob**  
(32) 201715449826  
(31) 03.03.2017  
(33) US  
(74) Všetěčka Zelený Švorčík a partneři, advokátní a patentová kancelář, JUDr. Michal Havlík, Hálkova 1406/2, Praha 2, Nové Město, 12000
- 
- (97) **EP 3388586**  
(47) 23.09.2020  
(97) 17.10.2018  
(51) **E03D 1/14** (2006.01)  
**E03D 1/35** (2006.01)  
(96) 10.04.2018  
(96) 18166688.4  
(73) OLI - SISTEMAS SANITARIOS, S.A., 3800-314 Aveiro, PT  
(72) DE ALMEIDA MARTINS ANTUNES, Rogerio, 3840-346 Sosa, PT  
(54) **Splachovací zařízení pro splachovací nádrž**  
(32) 201700039481  
(31) 10.04.2017  
(33) IT  
(74) Rott, Růžička & Guttman a spol., Vyskočilova 1566, Praha 4, Michle, 14000
- 
- (97) **EP 3391005**  
(47) 29.07.2020  
(97) 22.06.2017  
(51) **G01M 15/04** (2006.01)
- (96) **G01M 3/02** (2006.01)  
(96) 16.12.2016  
(96) 16815841.8  
(73) ELWEMA Automotive GmbH, 73479 Ellwangen, DE  
(72) ALVAREZ, Antonio, 52224 Stolberg, DE  
ILG, Eberhard, 73492 Rainau-Saverwang, DE  
(54) **Testovací stroj průsaku pro hlavu válců, motorový blok nebo podobně**  
(32) 202015106873 U  
(31) 16.12.2015  
(33) DE  
(86) PCT/EP2016/081532  
(87) WO 2017/103176  
(74) Traplová Hakr Kubát, advokátní a patentová kancelář, Ing. Eduard Hakr patentový zástupce, Přístavní 24, Praha 7, 17000
- 
- (97) **EP 3397337**  
(47) 29.07.2020  
(97) 06.07.2017  
(51) **A61N 1/18** (2006.01)  
**A61N 1/32** (2006.01)  
**A61F 7/00** (2006.01)  
**A61B 17/34** (2006.01)  
**A61N 1/04** (2006.01)  
**A61N 1/00** (2006.01)  
**A61B 18/14** (2006.01)  
**A61M 37/00** (2006.01)  
(96) 30.12.2016  
(96) 16882739.2  
(73) Inovio Pharmaceuticals, Inc., Plymouth Meeting, PA 19462, US  
(72) CAMPILLO-AGUSTI, Alejandro, Plymouth Meeting, PA 19462, US  
HO, Eduardo E., Plymouth Meeting, PA 19462, US  
LOVELL, Nathan, Plymouth Meeting, PA 19462, US  
MASTERSON, Steven, Plymouth Meeting, PA 19462, US  
STADELMANN, Beat, Plymouth Meeting, PA 19462, US  
KEMMERRER, Stephen, Plymouth Meeting, PA 19462, US  
(54) **Elektroporační zařízení s odnímatelným jehlovým polem s uzamykacím systémem**  
(32) 201562272758 P  
(31) 30.12.2015  
(33) US  
(86) PCT/US2016/069438  
(87) WO 2017/117508  
(74) Traplová Hakr Kubát, advokátní a patentová kancelář, Ing. Eduard Hakr, patentový zástupce, Přístavní 24, Praha 7, 17000
- 
- (97) **EP 3398378**  
(47) 09.09.2020  
(97) 06.07.2017  
(51) **H04W 48/18** (2009.01)  
**H04W 8/08** (2009.01)  
**H04W 12/06** (2009.01)  
(96) 23.12.2016  
(96) 16820292.7  
(73) Deutsche Telekom AG, 53113 Bonn, DE  
(72) BISCHINGER, Kurt, 1120 Wien, AT  
(54) **Způsob navazování roamingového připojení**  
(32) 102015122981, 15203169  
(31) 30.12.2015, 30.12.2015  
(33) DE, EP  
(86) PCT/EP2016/082645  
(87) WO 2017/114799  
(74) FISCHER & PARTNER IP s.r.o., Na hrobcí 294/5, Praha 2, Nové Město, 12800
- 
- (97) **EP 3399155**  
(47) 09.09.2020  
(97) 07.11.2018  
(51) **F01D 17/04** (2006.01)  
**F02C 9/28** (2006.01)  
(96) 02.05.2018  
(96) 18170451.1  
(73) Pratt & Whitney Canada Corp., Longueuil, Québec J4G 1A1, CA  
(72) LAMARRE, Sylvain, Longueuil, Québec J4G 1A1, CA  
CASAVANT, Francois, Longueuil, Québec J4G 1A1, CA  
ROYER, Jean-Philippe, Longueuil, Québec J4G 1A1, CA  
(54) **Způsob a systém vyrovnávání ztráty momentového signálu**

(32) 201715584627  
(31) 02.05.2017  
(33) US  
(74) Vsetečka Zelený Švorčík a partneři, advokátní a patentová kancelář, JUDr. Michal Havlík, Hálkova 1406/2, Praha 2, Nové Město, 12000

(97) **EP 3399448**  
(47) 25.11.2020  
(97) 07.11.2018  
(51) **G06F 16/27** (2019.01)  
**G06F 9/54** (2006.01)  
**G06F 3/06** (2006.01)  
**G06F 7/00** (2006.01)  
**G06F 12/08** (2016.01)  
(96) 26.08.2016  
(96) 18177127.0  
(73) Swirls, Inc., Richardson, TX 75080, US  
(72) BAIRD, Leemon C. III, Richardson, Texas 75080, US  
(54) **Metody a zařízení pro distribuovanou databázi v síti**  
(32) 201562211411 P, 201614988873, 201615153011, 201662344682 P, 201615205688  
(31) 28.08.2015, 06.01.2016, 12.05.2016, 02.06.2016, 08.07.2016  
(33) US, US, US, US, US  
(74) ŽOVICOVÁ & ŽOVIC IP, s.r.o., Záhradnícka 36, Bratislava, 82108

(97) **EP 3401496**  
(47) 07.10.2020  
(97) 14.11.2018  
(51) **E06B 9/52** (2006.01)  
**E06B 9/58** (2006.01)  
**E06B 9/24** (2006.01)  
(96) 08.05.2018  
(96) 18171169.8  
(73) WAREMA Renkhoff SE, 97828 Markheidenfeld, DE  
(72) STEMMER, Steffen, 63825 Schöllkrippen, DE  
SCHICK, Matthias, 97906 Faulbach-Breitenbrunn, DE  
HORNAUER, Lars, 61352 Bad Homburg, DE  
(54) **Vodící profil pro zařízení na ochranu proti slunci a příslušné zařízení na ochranu proti slunci**  
(32) 202017102736 U  
(31) 08.05.2017  
(33) DE  
(74) Vsetečka Zelený Švorčík a partneři, advokátní a patentová kancelář, JUDr. Michal Havlík, Hálkova 1406/2, Praha 2, Nové Město, 12000

(97) **EP 3404309**  
(47) 23.09.2020  
(97) 21.11.2018  
(51) **F16L 47/02** (2006.01)  
**B29C 65/00** (2006.01)  
**F16L 47/32** (2006.01)  
(96) 17.05.2017  
(96) 17171546.9  
(73) Cooper-Standard Automotive (Deutschland) GmbH, 89601 Schelklingen, DE  
(72) Hammer, Ole, 89601 Schelklingen, DE  
Cardwell, Brian, 89601 Schelklingen, DE  
Frederiksen, Steve, 89601 Schelklingen, DE  
Gocha, Kenneth, 89601 Schelklingen, DE  
Janik, Arthur, 89601 Schelklingen, DE  
(54) **Tekutinnové interakční zařízení brzdové tekutiny nebo palivové tekutiny, tekutinové interakční uspořádání a způsob jeho výroby**  
(74) Čermák a spol., JUDr. Karel Čermák Ph.D., LL.M., advokát, Elišky Peškové 15/735, Praha 5, 15000

(97) **EP 3412840**  
(47) 02.12.2020  
(97) 12.12.2018  
(51) **E03D 11/08** (2006.01)  
(96) 10.10.2017  
(96) 17020461.4  
(73) Geberit International AG, 8645 Jona, CH  
(72) Weiss, Rolf, 8627 Grüningen, CH  
Zwicker, Maurus, 8733 Eschenbach, CH  
(54) **Vodní klozet**  
(32) 202017003022 U

(31) 09.06.2017  
(33) DE  
(74) ŽOVICOVÁ & ŽOVIC IP, s.r.o., Záhradnícka 36, Bratislava, 82108

(97) **EP 3418915**  
(47) 25.11.2020  
(97) 26.12.2018  
(51) **G06F 16/27** (2019.01)  
**G06F 9/54** (2006.01)  
**G06F 3/06** (2006.01)  
**G06F 7/00** (2006.01)  
**G06F 12/08** (2016.01)  
(96) 26.08.2016  
(96) 18177129.6  
(73) Swirls, Inc., Richardson, TX 75080, US  
(72) BAIRD, Leemon C., III, Richardson, TX 75080, US  
(54) **Metody a zařízení pro distribuovanou databázi v síti**  
(32) 201562211411 P, 201614988873, 201615153011, 201662344682 P, 201615205688  
(31) 28.08.2015, 06.01.2016, 12.05.2016, 02.06.2016, 08.07.2016  
(33) US, US, US, US, US  
(74) ŽOVICOVÁ & ŽOVIC IP, s.r.o., Záhradnícka 36, Bratislava, 82108

(97) **EP 3423776**  
(47) 30.09.2020  
(97) 08.09.2017  
(51) **F41C 23/04** (2006.01)  
**F41C 23/12** (2006.01)  
(96) 02.03.2017  
(96) 17711069.9  
(73) SKYCHASE Holdings Corporation, Alachua, FL 32615, US  
(72) KEDAIRY, Faisal, 1010 Vienna, AT  
(54) **Skládatelná pažba pro pistole**  
(32) 201662303028 P  
(31) 03.03.2016  
(33) US  
(86) PCT/AT2017/060050  
(87) WO 2017/147636  
(74) Kania, Srdlák, Smola, s.r.o., Mendlovo náměstí 907/1a, Brno, Staré Brno, 60300

(97) **EP 3426576**  
(47) 04.11.2020  
(97) 14.09.2017  
(51) **B65G 1/04** (2006.01)  
(96) 10.03.2017  
(96) 17710519.4  
(73) Ocado Innovation Limited, Hatfield, Herts AL10 9UL, GB  
(72) INGRAM-TEDD, Andrew John, Hatfield Hertfordshire AL10 9NE, GB  
KAROLINCZAK, Pawel, Hatfield Hertfordshire AL10 9NE, GB  
BERRY, Tom, Hatfield Hertfordshire AL10 9NE, GB  
(54) **Způsob a zařízení pro získání počtu jednotek skladovacího systému**  
(32) 201604100  
(31) 10.03.2016  
(33) GB  
(86) PCT/EP2017/055697  
(87) WO 2017/153583  
(74) PATENTSERVIS Praha a.s., Na Podkovce 281/10, Praha 4, Podolí, 14700

(97) **EP 3433063**  
(47) 08.07.2020  
(97) 28.09.2017  
(51) **B25J 15/00** (2006.01)  
**B21D 39/03** (2006.01)  
**B25J 9/00** (2006.01)  
**B25J 15/02** (2006.01)  
**B25J 15/06** (2006.01)  
**G02B 6/42** (2006.01)  
(96) 22.03.2017  
(96) 17716638.6  
(73) Tyco Electronics (Shanghai) Co., Ltd., China (Shanghai) Pilot Free Trade Zone Shanghai, CN  
Innogetic Technology Co., Ltd., Zhuhai, Guangdong, CN  
(72) LIU, Yun, Shanghai, CN  
DAI, Zhiyong, Shanghai, CN  
HU, Lvhai, Shanghai, CN

DENG, Yingcong, Shanghai, CN  
WONG, Kok Wai, Shanghai, CN  
(54) **Robotický montážní systém a způsob pro montáž vícepatrové klece**  
(32) 201610186470  
(31) 25.03.2016  
(33) CN  
(86) PCT/IB2017/051656  
(87) WO 2017/163198  
(74) Traplová Hakr Kubát, advokátní a patentová kancelář, Ing. Eduard Hakr, patentový zástupce, Přístavní 24, Praha 7, 17000

(97) **EP 3434952**  
(47) 23.09.2020  
(97) 30.01.2019  
(51) **F16L 17/10** (2006.01)  
**F16L 49/02** (2006.01)  
**G01M 3/28** (2006.01)  
(96) 17.07.2018  
(96) 18183853.3  
(73) Steinzeug-Keramo GmbH, 50226 Frechen, DE  
(72) Bohle, Dr.-Ing. Ulrich, 50226 Frechen, DE  
Flick, Karl-Heinz, 50226 Frechen, DE  
Gergert, Arthur, 96114 Hirschaid, DE  
Lechner, Michael, 96269 Großheirath, DE  
Neumann, Uwe, 55129 Mainz-Hechtsheim, DE  
Schäfer, Matthias, 96465 Neustadt/Cbg., DE  
(54) **Těsnící kroužek k utěsnění spojovacího místa dvou čelně k sobě přilehlých dutých válcových trubek**  
(32) 102017212879  
(31) 26.07.2017  
(33) DE  
(74) Všeček Zelený Švorčík a partneři, advokátní a patentová kancelář, JUDr. Michal Havlík, Hálkova 1406/2, Praha 2, Nové Město, 12000

(97) **EP 3438632**  
(47) 07.10.2020  
(97) 06.02.2019  
(51) **G01M 1/04** (2006.01)  
**G01M 1/06** (2006.01)  
**G01D 5/24** (2006.01)  
**H02K 15/16** (2006.01)  
**H03K 17/955** (2006.01)  
(96) 02.08.2018  
(96) 18186949.6  
(73) Schenck RoTec GmbH, 64293 Darmstadt, DE  
(72) Hof, Nicole, 64380 Roßdorf, DE  
Koch, Paul, 64347 Griesheim, DE  
(54) **Hnací zařízení pro vyvažovací stroj jakož i vyvažovací stroj**  
(32) 102017007328  
(31) 04.08.2017  
(33) DE  
(74) FISCHER & PARTNER IP s.r.o., Na hrobcí 294/5, Praha 2, Nové Město, 12800

(97) **EP 3446602**  
(47) 07.10.2020  
(97) 27.02.2019  
(51) **A47J 31/44** (2006.01)  
(96) 23.08.2017  
(96) 17187523.0  
(73) JURA Elektroapparate AG, 4626 Niederbuchsiten, CH  
(72) RÜTTI, Pascal, 4623 Neuendorf, CH  
BÜTTIKER, Philipp, 4625 Oberbuchsiten, CH  
(54) **Nádoba na zbytkovou vodu pro zařízení pro přípravu nápojů, jakož i zařízení pro přípravu nápojů**  
(74) Všeček Zelený Švorčík a partneři, advokátní a patentová kancelář, JUDr. Michal Havlík, Hálkova 1406/2, Praha 2, Nové Město, 12000

(97) **EP 3447378**  
(47) 07.10.2020  
(97) 27.02.2019  
(51) **F23M 5/08** (2006.01)  
**B60H 1/22** (2006.01)  
**F24H 9/02** (2006.01)  
(96) 08.08.2018  
(96) 18187972.7

(73) Eberspächer Climate Control Systems GmbH, 73730 Esslingen, DE  
(72) Schlör, Christof, 73669 Lichtenwald, DE  
(54) **Topné zařízení vozidla**  
(32) 102017119077  
(31) 21.08.2017  
(33) DE  
(74) Čermák a spol., JUDr. Karel Čermák Ph.D., LL.M., advokát, Elišky Peškové 15/735, Praha 5, 15000

(97) **EP 3449995**  
(47) 23.09.2020  
(97) 06.03.2019  
(51) **B01D 35/06** (2006.01)  
**B01D 35/153** (2006.01)  
**B01D 35/16** (2006.01)  
**B01D 35/30** (2006.01)  
**B01D 29/11** (2006.01)  
**B01D 29/66** (2006.01)  
(96) 24.07.2018  
(96) 18185300.3  
(73) Euroacque S.r.l., 40057 Granarolo dell'Emilia (BO), IT  
(72) BORDI, Paolo, 29122 Piacenza PC, IT  
(54) **Zařízení na filtraci kalu**  
(32) 201700084635  
(31) 25.07.2017  
(33) IT  
(74) Všeček Zelený Švorčík a partneři, advokátní a patentová kancelář, JUDr. Michal Havlík, Hálkova 1406/2, Praha 2, Nové Město, 12000

(97) **EP 3451861**  
(47) 28.10.2020  
(97) 09.11.2017  
(51) **A24F 40/30** (2020.01)  
**A24F 40/465** (2020.01)  
(96) 03.05.2017  
(96) 17721635.5  
(73) JT International SA, 1202 Geneva, CH  
(72) GILL, Mark, Watford WD24 4JP, GB  
BRVENIK, Lubos, London NW6 6SL, GB  
(54) **Systém pro generování aerosolů**  
(32) 201607839  
(31) 05.05.2016  
(33) GB  
(86) PCT/EP2017/060507  
(87) WO 2017/191176  
(74) Traplová Hakr Kubát, advokátní a patentová kancelář, Ing. Eduard Hakr, patentový zástupce, Přístavní 24, Praha 7, 17000

(97) **EP 3456189**  
(47) 28.10.2020  
(97) 20.03.2019  
(51) **A01K 27/00** (2006.01)  
(96) 12.09.2018  
(96) 18000727.0  
(73) Julius-K9 Zrt., 2310 Szigetszentmiklós, HU  
(72) SEBO, Gyula, 2310 Szigetszentmiklós, HU  
(54) **Elastický postroj pro psa**  
(32) 1700387  
(31) 19.09.2017  
(33) HU  
(74) Traplová Hakr Kubát, advokátní a patentová kancelář, Ing. Eduard Hakr, patentový zástupce, Přístavní 24, Praha 7, 17000

(97) **EP 3458757**  
(47) 23.09.2020  
(97) 01.02.2018  
(51) **F16L 5/02** (2006.01)  
**F16L 21/00** (2006.01)  
**F16L 25/14** (2006.01)  
(96) 24.07.2017  
(96) 17743028.7  
(73) Funke Kunststoffte GmbH, 59071 Hamm-Uentrop, DE  
(72) FUNKE, Norbert, 48324 Sendenhorst, DE  
FUNKE, Hans-Günter, 48324 Sendenhorst, DE  
(54) **Adaptér spojovací objímky s výškovým přizpůsobením**  
(32) 202016104133 U, 202016106736 U, 202017101087 U

- (31) 27.07.2016, 02.12.2016, 27.02.2017  
(33) DE, DE, DE  
(86) PCT/EP2017/068696  
(87) WO 2018/019795  
(74) Čermák a spol., JUDr. Karel Čermák Ph.D., LL.M., advokát, Elišky Peškové 15/735, Praha 5, 15000
- 
- (97) **EP 3464216**  
(47) 04.11.2020  
(97) 07.12.2017  
(51) **C04B 35/48** (2006.01)  
**C21D 9/00** (2006.01)  
**F27B 1/14** (2006.01)  
**F27D 1/02** (2006.01)  
(96) 29.05.2017  
(96) 17735371.1  
(73) Plansee SE, 6600 Reutte, AT  
(72) KLEINPASS, Bernd, 6600 Reutte, AT  
MALLAUN, Peter, 6600 Reutte, AT  
MARK, Michael, 6600 Reutte, AT  
VALENTINI, Bernhard, 6600 Reutte, AT  
(54) **Vysokoteplotní izolační systém**  
(32) 12216 U  
(31) 01.06.2016  
(33) AT  
(86) PCT/AT2017/000041  
(87) WO 2017/205882  
(74) PATENTSERVIS Praha a.s., Na Podkovce 281/10, Praha 4, Podolí, 14700
- 
- (97) **EP 3464284**  
(47) 21.10.2020  
(97) 07.12.2017  
(51) **C07D 417/12** (2006.01)  
**A01N 43/78** (2006.01)  
**C07D 417/14** (2006.01)  
**C07D 277/56** (2006.01)  
**A01P 3/00** (2006.01)  
(96) 23.05.2017  
(96) 17727161.6  
(73) Syngenta Participations AG, 4058 Basel, CH  
(72) JEANMART, Stephane, André, Marie, 4332 Stein, CH  
ZAMBACH, Werner, 4332 Stein, CH  
RENDINE, Stefano, 4332 Stein, CH  
LAMBERTH, Clemens, 4332 Stein, CH  
BEAUDEGNIES, Renaud, 4332 Stein, CH  
POULIOT, Martin, 4332 Stein, CH  
BONVALOT, Damien, 4332 Stein, CH  
(54) **Mikrobiocidní deriváty thiazolu**  
(32) 16171966  
(31) 30.05.2016  
(33) EP  
(86) PCT/EP2017/062443  
(87) WO 2017/207362  
(74) Traplová Hakr Kubát, advokátní a patentová kancelář, Ing. Eduard Hakr patentový zástupce, Přístavní 24, Praha 7, 17000
- 
- (97) **EP 3466256**  
(47) 29.07.2020  
(97) 14.12.2017  
(51) **A01M 1/02** (2006.01)  
**A01M 1/04** (2006.01)  
(96) 06.06.2017  
(96) 17739345.1  
(73) Pinheiro Pinto Sobreiro, Luís Filipe, 4900-436 Viana Do Castelo, PT  
(72) Pinheiro Pinto Sobreiro, Luís Filipe, 4900-436 Viana Do Castelo, PT  
(54) **Stroj pro lapání, počítání a monitorování hmyzu**  
(32) 2016109433  
(31) 07.06.2016  
(33) PT  
(86) PCT/PT2017/000013  
(87) WO 2017/213531  
(74) Všetěčka Zelený Švorčík a partneři, advokátní a patentová kancelář, JUDr. Michal Havlík, Hálkova 1406/2, Praha 2, Nové Město, 12000
- 
- (97) **EP 3469021**  
(47) 21.10.2020
- (97) 14.12.2017  
(51) **C08L 23/08** (2006.01)  
**C08L 23/26** (2006.01)  
**B32B 27/08** (2006.01)  
**B32B 17/10** (2006.01)  
**H01L 31/054** (2014.01)  
**H01L 31/042** (2014.01)  
(96) 03.05.2017  
(96) 17719858.7  
(73) PADANAPLAST S.R.L., 43010 Roccabianca (PR), IT  
(72) CASALE, Antonello, 26100 Cremona (CR), IT  
MALMASSARI, Clara, 43017 San Secondo Parmense (PR), IT  
MIOZZO, Luciano, 21100 Varese (VA), IT  
(54) **Vícevrstvá kompozice zahrnující silanem graftedovaný polyolefin**  
(32) 16173727  
(31) 09.06.2016  
(33) EP  
(86) PCT/EP2017/060461  
(87) WO 2017/211503  
(74) Všetěčka Zelený Švorčík a partneři, advokátní a patentová kancelář, JUDr. Michal Havlík, Hálkova 1406/2, Praha 2, Nové Město, 12000
- 
- (97) **EP 3473296**  
(47) 05.08.2020  
(97) 24.04.2019  
(51) **A61N 1/30** (2006.01)  
**A61N 1/04** (2006.01)  
**A61N 1/32** (2006.01)  
**A61M 37/00** (2006.01)  
**C12M 1/42** (2006.01)  
**C12N 15/87** (2006.01)  
**A61K 39/00** (2006.01)  
(96) 28.06.2012  
(96) 18190065.5  
(73) Inovio Pharmaceuticals, Inc., Plymouth Meeting, PA 19462, US  
(72) BRODERICK, Kate, Plymouth Meeting, PA 19462, US  
KEMMERRER, Stephen, Plymouth Meeting, PA 19462, US  
MCCOY, Jay, Plymouth Meeting, PA 19462, US  
(54) **Minimálně invazivní dermální elektroporační zařízení**  
(32) 201161502198 P  
(31) 28.06.2011  
(33) US  
(74) Traplová Hakr Kubát, advokátní a patentová kancelář, Ing. Eduard Hakr patentový zástupce, Přístavní 24, Praha 7, 17000
- 
- (97) **EP 3473402**  
(47) 14.10.2020  
(97) 24.04.2019  
(51) **B29C 45/28** (2006.01)  
**B29C 45/27** (2006.01)  
(96) 16.10.2018  
(96) 18200746.8  
(73) Mold-Masters (2007) Limited, Georgetown, ON L7G 4X5, CA  
(72) Qian, Jiping, Mississauga, Ontario L5B 4M8, CA  
Jacob, Kenneth, Tunkhannock, PA 18657, US  
Babin, Dennis, Georgetown, Ontario L7G 5W8, CA  
(54) **Vstříkolis**  
(32) 201762273444 P  
(31) 17.10.2017  
(33) US  
(74) Traplová Hakr Kubát, advokátní a patentová kancelář, Ing. Eduard Hakr, patentový zástupce, Přístavní 24, Praha 7, 17000
- 
- (97) **EP 3473446**  
(47) 26.08.2020  
(97) 24.04.2019  
(51) **B41J 3/407** (2006.01)  
**B41J 25/304** (2006.01)  
(96) 17.10.2017  
(96) 17196877.9  
(73) HINTERKOPF GmbH, 73054 Eisingen/Fils, DE  
(72) Weber, Joachim, 73342 Bad Ditzgenbach, DE  
Schulz, Joachim, 73326 Deggingen, DE  
Sonntag, Michael, 73061 Weiler ob der Fils, DE  
Goller, Florian, 73079 Süssen, DE  
(54) **Digitální tiskový stroj s kruhovým stolem a tiskacím mechanismem**

(74) Čermák a spol., JUDr. Karel Čermák Ph.D., LL.M., advokát, Elišky Peškové 15/735, Praha 5, 15000

(97) **EP 3475499**  
(47) 30.09.2020  
(97) 28.12.2017  
(51) **E04C 3/28** (2006.01)  
(96) 23.06.2017  
(96) 17733803.5  
(73) Universiteit Gent, 9000 Gent, BE  
(72) MARTENS, Kenny, 8750 Zwevezele, BE  
BELIS, Jan, 9112 Sinaai, BE  
CASPEELE, Robby, 9290 Overmere, BE  
(54) **Prvky konstrukčního skleněného nosníku a spojovací systém**  
(32) 201662354259 P, 16182413  
(31) 24.06.2016, 02.08.2016  
(33) US, EP  
(86) PCT/EP2017/065580  
(87) WO 2017/220798  
(74) Traplová Hakr Kubát, advokátní a patentová kancelář, Ing. Eduard Hakr patentový zástupce, Přístavní 24, Praha 7, 17000

(97) **EP 3479705**  
(47) 07.10.2020  
(97) 04.01.2018  
(51) **A24F 40/05** (2020.01)  
(96) 15.06.2017  
(96) 17819102.9  
(73) Lin, Guangrong, Shenzhen, Guangdong 518104, CN  
(72) ZHENG, Xianbin, Shenzhen Guangdong 518104, CN  
LIN, Guangrong, Shenzhen Guangdong 518104, CN  
(54) **Rozprašovač elektronické cigarety využívající ultrazvukovou rozprašovací jednotku**  
(32) 201610518211  
(31) 01.07.2016  
(33) CN  
(86) PCT/CN2017/088464  
(87) WO 2018/001105  
(74) Traplová Hakr Kubát, advokátní a patentová kancelář, Ing. Eduard Hakr patentový zástupce, Přístavní 24, Praha 7, 17000

(97) **EP 3480229**  
(47) 04.11.2020  
(97) 04.01.2018  
(51) **C08F 299/06** (2006.01)  
**B32B 27/30** (2006.01)  
**C08F 2/50** (2006.01)  
**C08F 299/08** (2006.01)  
**C08J 7/04** (2020.01)  
**C09D 4/02** (2006.01)  
**C09D 7/40** (2018.01)  
**C09D 175/16** (2006.01)  
**C09D 183/06** (2006.01)  
**C09D 183/07** (2006.01)  
**C08F 2/44** (2006.01)  
**C09D 4/06** (2006.01)  
**C08F 222/10** (2006.01)  
(96) 28.06.2017  
(96) 17820234.7  
(73) Mitsubishi Chemical Corporation, Tokyo 100-8251, JP  
(72) MIYACHI, Akira, Tokyo 100-8251, JP  
KANBARA, Riina, Tokyo 100-8251, JP  
SERIZAWA, Masashi, Tokyo 100-8251, JP  
(54) **Pryskyřicové kompozice vytvrditelné paprsky aktivní energie, tvarovaný výrobek z pryskyřice a způsob výroby tvarovaného výrobku z pryskyřice**  
(32) 2016131847  
(31) 01.07.2016  
(33) JP  
(86) PCT/JP2017/023810  
(87) WO 2018/003880  
(74) Všetečka Zelený Švorčík a partneři, advokátní a patentová kancelář, JUDr. Michal Havlík, Hálkova 1406/2, Praha 2, Nové Město, 12000

(97) **EP 3481525**  
(47) 02.09.2020

(97) 18.01.2018  
(51) **B01D 25/164** (2006.01)  
**B01D 25/28** (2006.01)  
(96) 11.07.2016  
(96) 16751314.2  
(73) Outotec (Finland) Oy, 02230 Espoo, FI  
(72) HOLLIDAY, Lloyd, Newark-on-Trent Nottinghamshire NG24 4AD, GB  
SUUTARI, Teppo, 54770 Heituinlahti, FI  
(54) **Horizontální tlakový filtr s regenerací promývací kapaliny a filtrační systém, související způsob provozování a počítačový programový produkt**  
(86) PCT/FI2016/050513  
(87) WO 2018/011454  
(74) Rott, Růžička & Guttman a spol., Vyskočilova 1566, Praha 4, Michle, 14000

(97) **EP 3481701**  
(47) 09.09.2020  
(97) 11.01.2018  
(51) **B62D 3/12** (2006.01)  
**B21K 1/76** (2006.01)  
(96) 04.07.2017  
(96) 17735128.5  
(73) thyssenkrupp Presta AG, 9492 Eschen, LI  
thyssenkrupp AG, 45143 Essen, DE  
(72) BADER, Reinhard, 6822 Satteins, AT  
MAGES, Markus, 6714 Nüziders, AT  
ECKSTEIN, Ralf, 9493 Mauren, LI  
DOHMANN, Jürgen, 39108 Magdeburg, DE  
FEUERSTEIN, René, 6835 Zwischenwasser Muntlix, AT  
(54) **Ozubená tyč a způsob k výrobě ozubené tyče pro převodku řízení motorového vozidla**  
(32) 102016212303  
(31) 06.07.2016  
(33) DE  
(86) PCT/EP2017/066625  
(87) WO 2018/007379  
(74) Všetečka Zelený Švorčík a partneři, advokátní a patentová kancelář, JUDr. Michal Havlík, Hálkova 1406/2, Praha 2, Nové Město, 12000

(97) **EP 3481702**  
(47) 09.09.2020  
(97) 11.01.2018  
(51) **B21K 1/76** (2006.01)  
**B23K 20/227** (2006.01)  
**B23K 101/00** (2006.01)  
**B23K 103/18** (2006.01)  
**B23K 103/04** (2006.01)  
**B62D 3/12** (2006.01)  
**B23K 20/12** (2006.01)  
**B23K 20/24** (2006.01)  
(96) 04.07.2017  
(96) 17737538.3  
(73) thyssenkrupp Presta AG, 9492 Eschen, LI  
thyssenkrupp AG, 45143 Essen, DE  
(72) ECKSTEIN, Ralf, 9493 Mauren, LI  
BRAUN, Helmut, 6850 Dombim, AT  
BERNOLD, Walter, 9473 Gams, CH  
LINDNER, Detlev, 9470 Buchs SG, CH  
(54) **Ozubená tyč a způsob k výrobě ozubené tyče pro převodku řízení motorového vozidla**  
(32) 102016212301  
(31) 06.07.2016  
(33) DE  
(86) PCT/EP2017/066627  
(87) WO 2018/007380  
(74) Všetečka Zelený Švorčík a partneři, advokátní a patentová kancelář, JUDr. Michal Havlík, Hálkova 1406/2, Praha 2, Nové Město, 12000

(97) **EP 3487324**  
(47) 18.11.2020  
(97) 01.02.2018  
(51) **A24F 47/00** (2020.01)  
(96) 20.06.2017  
(96) 17732387.0  
(73) Philip Morris Products S.A., 2000 Neuchâtel, CH

(72) MIRONOV, Oleg, 2000 Neuchâtel, CH  
ZINOVIK, Ihar Nikolaevich, 2034 Peseux, CH  
WIDMER, Jean-Marc, 2523 Lignières, CH  
FERNANDO, Keethan Dasnavis, 2000 Neuchâtel, CH  
(54) **Sestava ohřívače propustná pro tekutinu s víčkem**  
(32) 16180958  
(31) 25.07.2016  
(33) EP  
(86) PCT/EP2017/065063  
(87) WO 2018/019477  
(74) PatentEnter s.r.o., Koliště 1965/13a, Brno, Černá Pole, 60200

(97) **EP 3487741**  
(47) 30.09.2020  
(97) 01.03.2018  
(51) **B61C 15/10** (2006.01)  
(96) 26.06.2017  
(96) 17735427.1  
(73) Siemens Mobility GmbH, 81739 München, DE  
(72) GRONAU, Hans-Joachim, 85256 Vierkirchen, DE  
STELZLE, Wilfried, 85253 Kleinberghofen, DE  
(54) **Pískové posypové zařízení a kolejové vozidlo s takovýmto pískovým posypovým zařízením**  
(32) 102016216018  
(31) 25.08.2016  
(33) DE  
(86) PCT/EP2017/065661  
(87) WO 2018/036690  
(74) Čermák a spol., JUDr. Karel Čermák Ph.D., LL.M., advokát, Elišky Peškové 15/735, Praha 5, 15000

(97) **EP 3490690**  
(47) 11.11.2020  
(97) 01.02.2018  
(51) **B01D 9/00** (2006.01)  
**C01D 3/06** (2006.01)  
**C01D 5/16** (2006.01)  
**C02F 9/00** (2006.01)  
**C02F 1/04** (2006.01)  
**C02F 1/44** (2006.01)  
**C02F 101/10** (2006.01)  
(96) 27.07.2017  
(96) 17755324.5  
(73) Veolia Water Technologies, Inc., Moon Township, Pennsylvania 15108, US  
(72) BESSENET, Sebastien, Naperville Illinois 60563, US  
RITTOF, Timothy, West Chicago Illinois 60185, US  
(54) **Vylepšený proces selektivní regenerace soli z odpadních vod a solanky**  
(32) 201662367671 P, 201715660136  
(31) 28.07.2016, 26.07.2017  
(33) US, US  
(86) PCT/US2017/044072  
(87) WO 2018/022825  
(74) Traplová Hakr Kubát, advokátní a patentová kancelář, Ing. Eduard Hakr patentový zástupce, Přístavní 24, Praha 7, 17000

(97) **EP 3491270**  
(47) 02.09.2020  
(97) 01.02.2018  
(51) **F16G 15/06** (2006.01)  
(96) 25.07.2017  
(96) 17751604.4  
(73) Schmiedestück-Vertrieb Feuerstein GmbH, 45525 Hattingen, DE  
Van Beest International B.V., 3360 AB Sliedrecht, NL  
(72) MÜLLER, Stefan, 44137 Dortmund, DE  
(54) **Závěs pro velká zatížení**  
(32) 102016113897  
(31) 27.07.2016  
(33) DE  
(86) PCT/DE2017/100618  
(87) WO 2018/019333  
(74) PATENTSERVIS Praha a.s., Na Podkovce 281/10, Praha 4, Podolí, 14700

(97) **EP 3491927**  
(47) 02.12.2020  
(97) 05.06.2019

(51) **A21D 15/00** (2006.01)  
**A23L 3/349** (2006.01)  
(96) 25.01.2017  
(96) 19152488.3  
(73) BARILLA G. e R. Fratelli S.p.A., 43100 Parma, IT  
(72) BUTTINI, Roberto, 43123 Parma, IT  
FERRARI, Corrado, 43122 Parma, IT  
RIBOLDI, Giancarlo, 43058 Sorbolo (PR), IT  
(54) **Použití ethylalkoholického roztoku v měkkých pekárenských výrobcích**  
(32) UB20160236  
(31) 01.02.2016  
(33) IT  
(74) Ing. Dobroslav Musil, patentová kancelář, Ing. Dobroslav Musil, Zábřdovická 801/11, Brno, Zábřdovice, 61500

(97) **EP 3492824**  
(47) 09.09.2020  
(97) 05.06.2019  
(51) **F24F 3/14** (2006.01)  
**F24F 3/153** (2006.01)  
**F24F 3/16** (2006.01)  
**F24F 7/06** (2006.01)  
**F24F 11/30** (2018.01)  
**F24F 11/83** (2018.01)  
**F24F 110/12** (2018.01)  
(96) 29.11.2017  
(96) 17204317.6  
(73) Ascough, Tom, Glenageary, Dublin, IE  
Ascough, Seán, Blessington, Wicklow, IE  
(72) Ascough, Tom, Glenageary, Dublin, IE  
Ascough, Seán, Blessington, Wicklow, IE  
(54) **Způsob klimatizace vzduchu**  
(74) PatentEnter s.r.o., Koliště 1965/13a, Brno, Černá Pole, 60200

(97) **EP 3493300**  
(47) 14.10.2020  
(97) 05.06.2019  
(51) **H01M 4/04** (2006.01)  
**H01M 4/139** (2010.01)  
(96) 30.11.2017  
(96) 17001963.2  
(73) Collin Lab & Pilot Solutions GmbH, 83558 Maitenbeth, DE  
Kastner, Friedrich, 4710 Grieskirchen, AT  
(72) Grajewski, Franz, 83512 Wasserburg, DE  
(54) **Způsob aplikace polymerového překrytí na substrát**  
(74) Všečečka Zelený Svorčík a partneři, advokátní a patentová kancelář, JUDr. Otakar Svorčík, Hálkova 1406/2, Praha 2, Nové Město, 12000

(97) **EP 3493707**  
(47) 16.09.2020  
(97) 08.02.2018  
(51) **A47F 3/04** (2006.01)  
**G01V 8/20** (2006.01)  
**G06Q 10/08** (2012.01)  
**A47F 10/02** (2006.01)  
(96) 31.07.2017  
(96) 17754629.8  
(73) AHT Cooling Systems GmbH, 8786 Rottenmann, AT  
(72) RESCH, Reinhold, 8755 St. Peter, AT  
(54) **Chladicí prodejní nábytek**  
(32) 102016114336  
(31) 03.08.2016  
(33) DE  
(86) PCT/EP2017/069317  
(87) WO 2018/024673  
(74) PatentEnter s.r.o., Koliště 1965/13a, Brno, Černá Pole, 60200

(97) **EP 3494108**  
(47) 28.10.2020  
(97) 08.02.2018  
(51) **C07D 303/36** (2006.01)  
**C01G 45/00** (2006.01)  
(96) 03.08.2017  
(96) 17751954.3  
(73) Amgen Inc., Thousand Oaks, California 91320, US

- (72) BEAVER, Matthew, Natick, Massachusetts 01760, US  
CUI, Sheng, Lexington, Massachusetts 02421, US  
SHI, Xianqing, Newbury Park, California 91320, US
- (54) **Syntéza (S)-2-amino-4-methyl-1-((R)-2-methyloxiran-2-yl)-pentan-1-onu a jeho farmaceuticky přijatelných solí**
- (32) 201662371686 P, 201762536862 P  
(31) 05.08.2016, 25.07.2017  
(33) US, US  
(86) PCT/US2017/045274  
(87) WO 2018/027021  
(74) Traplová Hakr Kubát, advokátní a patentová kancelář, Ing. Eduard Hakr patentový zástupce, Přístavní 24, Praha 7, 17000

- (97) **EP 3497091**  
(47) 07.10.2020  
(97) 22.02.2018
- (51) **C07D 333/66** (2006.01)  
**A61K 31/381** (2006.01)  
**A61K 31/496** (2006.01)  
**A61K 31/4995** (2006.01)  
**C07D 471/10** (2006.01)  
**A61P 9/00** (2006.01)  
**A61P 13/12** (2006.01)
- (96) 08.08.2017  
(96) 17754914.4
- (73) Eli Lilly and Company, Indianapolis, IN 46285, US  
(72) COATES, David Andrew, Indianapolis Indiana 46206-6288, US  
FALES, Kevin Robert, Indianapolis Indiana 46206-6288, US  
PETERSON, Jeffrey Alan, Indianapolis Indiana 46206-6288, US  
SCHKERYANTZ, Jeffrey Michael, Indianapolis Indiana 46206-6288, US  
SHEN, Quanrong, Indianapolis Indiana 46206-6288, US  
VALLI, Matthew John, Indianapolis Indiana 46206-6288, US  
WETTERAU II, John Rowley, Indianapolis Indiana 46206-6288, US  
WODKA, Dariusz Stanislaw, Indianapolis Indiana 46206-6288, US  
XU, Yangping, Indianapolis Indiana 46206-6288, US
- (54) **Kondenzované thiofenové deriváty použitelné jako inhibitory NaPi-IIb**
- (32) 201662375169 P  
(31) 15.08.2016  
(33) US  
(86) PCT/US2017/045843  
(87) WO 2018/034883  
(74) Všetěčka Zelený Švorčík a partneři, advokátní a patentová kancelář, JUDr. Otakar Švorčík, Hálkova 1406/2, Praha 2, Nové Město, 12000

- (97) **EP 3498265**  
(47) 30.09.2020  
(97) 19.06.2019
- (51) **A61K 9/16** (2006.01)  
**A61K 33/26** (2006.01)  
**A61K 47/14** (2017.01)  
**A61K 9/00** (2006.01)  
**A61K 47/24** (2006.01)  
**A61K 33/42** (2006.01)  
**A61P 3/02** (2006.01)  
**A61P 7/06** (2006.01)
- (96) 30.07.2013  
(96) 19151902.4
- (73) Alesco S.r.l., 56122 Pisa, IT  
(72) LACORTE, Andrea, 56122 Pisa, IT  
TARANTINO, Germano, 56122 Pisa, IT
- (54) **Pevná kompozice obsahující železo pro použití při stavech s nedostatkem železa**
- (32) MI20121350  
(31) 31.07.2012  
(33) IT  
(74) Všetěčka Zelený Švorčík a partneři, advokátní a patentová kancelář, JUDr. Michal Havlík, Hálkova 1406/2, Praha 2, Nové Město, 12000

- (97) **EP 3498390**  
(47) 09.09.2020  
(97) 19.06.2019
- (51) **B21D 1/02** (2006.01)  
**B21D 37/14** (2006.01)
- (96) 14.12.2018  
(96) 18212590.6

- (73) DANIELI & C. OFFICINE MECCANICHE S.P.A., 33042 Buttrio (UD), IT
- (72) Martinello, Paolo, 34079 Staranzano (GO), IT  
Tibalt, Simone, 33030 Flaibano (UD), IT  
Rossit, Alessandro, 33100 Udine (UD), IT
- (54) **Vyrovnávací zařízení pro kovové výrobky a způsob výměny alespoň jednoho vyrovnávacího válce vyrovnávacího zařízení**
- (32) 201700145291  
(31) 15.12.2017  
(33) IT  
(74) Kania, Sedlák, Smola, s.r.o., Mendlovo náměstí 907/1a, Brno, Staré Brno, 60300

- (97) **EP 3498418**  
(47) 09.09.2020  
(97) 19.06.2019
- (51) **B23K 26/38** (2014.01)  
**B23K 26/70** (2014.01)  
**B23K 31/10** (2006.01)
- (96) 10.12.2018  
(96) 18211312.6
- (73) eurolaser GmbH, 21339 Lüneburg, DE  
(72) Kluczinski, Matthias, 21339 Lüneburg, DE
- (54) **Způsob ke zpracování pásového nebo deskového materiálu ve zpracovávacím stroji a zpracovávací stroj**
- (32) 102017129730  
(31) 13.12.2017  
(33) DE  
(74) Rott, Růžička & Guttman a spol., Vyskočilova 1566, Praha 4, Michle, 14000

- (97) **EP 3498619**  
(47) 23.09.2020  
(97) 19.06.2019
- (51) **B65D 5/42** (2006.01)
- (96) 03.12.2018  
(96) 18209922.6
- (73) Georgia-Pacific Corrugated LLC, Atlanta, GA 30303, US  
(72) DORMINEY, Bryan Keith, Lawrenceville, GA 30044, US  
OKERINDE, OKEBOLA, Alpharetta, GA 30022, US
- (54) **Krabice s okénkem**
- (32) 201762593481 P  
(31) 01.12.2017  
(33) US  
(74) FISCHER & PARTNER IP s.r.o., Na hrobcí 294/5, Praha 2, Nové Město, 12800

- (97) **EP 3502534**  
(47) 02.12.2020  
(97) 26.06.2019
- (51) **F16L 33/02** (2006.01)  
F16L 55/163 (2006.01)  
F16L 55/17 (2006.01)  
H02G 3/22 (2006.01)
- (96) 19.12.2017  
(96) 17020582.7
- (73) Hauff-Technik GmbH & Co. KG, 89568 Hermaringen, DE  
(72) Heck, Martin, 89447 Zöschingen, DE  
Schmid, Jörg, 89129 Langenau, DE  
Kurz, Ralf, 89537 Giengen, DE
- (54) **Používání upínacího kroužku s upínací částí**
- (74) ŽOVICOVÁ & ŽOVIC IP, s.r.o., Záhradnícka 36, Bratislava, 82108

- (97) **EP 3503268**  
(47) 16.09.2020  
(97) 26.06.2019
- (51) **H01M 4/38** (2006.01)  
**H01M 10/052** (2010.01)  
**H01M 10/0567** (2010.01)  
**H01M 10/0569** (2010.01)
- (96) 22.12.2017  
(96) 17210329.3
- (73) Belenos Clean Power Holding AG, 2502 Bienne, CH  
(72) Mettan, Yoann, 1902 Evionnaz, CH

- (54) **Kapalná elektrolytová formulace pro lithium kovovou sekundární baterii a lithium kovová sekundární baterie obsahující kapalnou elektrolytovou formulaci**  
(74) Kania, Sedlák, Smola, s.r.o., Mendlovo náměstí 907/1a, Brno, Staré Brno, 60300

- (97) **EP 3504841**  
(47) 09.09.2020  
(97) 01.03.2018  
(51) **H04L 12/12** (2006.01)  
(96) 03.07.2017  
(96) 17736917.0  
(73) Robert Bosch GmbH, 70442 Stuttgart, DE  
(72) WEISS, Timo, 71282 Hemmingen, DE  
HAENLE, Andreas, 72379 Hechingen, DE  
SCHUELER, Jochen, 72144 Dusslingen, DE  
(54) **Účastník digitálního komunikačního systému a příslušný komunikační systém**  
(32) 102016216066  
(31) 26.08.2016  
(33) DE  
(86) PCT/EP2017/066458  
(87) WO 2018/036694  
(74) Čermák a spol., JUDr. Karel Čermák Ph.D., LL.M., advokát, Elišky Peškové 15/735, Praha 5, 15000

- (97) **EP 3506765**  
(47) 04.11.2020  
(97) 08.03.2018  
(51) **A22B 5/00** (2006.01)  
(96) 01.09.2017  
(96) 17768317.4  
(73) MPSC, Inc., Hudson, WI 54016, US  
(72) JOHNSEN, Justin T., Stillwater, Minnesota 55082, US  
MARTIN, William J., Belgrade, Montana 59714, US  
WILESMITH, Bradley J., Narrawallee, New South Wales 2538, AU  
(54) **Způsob proplachování jatečných těl**  
(32) 201662383177 P, 201715690477  
(31) 02.09.2016, 30.08.2017  
(33) US, US  
(86) PCT/US2017/049903  
(87) WO 2018/045314  
(74) PatentEnter s.r.o., Koliště 1965/13a, Brno, Černá Pole, 60200

- (97) **EP 3511330**  
(47) 30.09.2020  
(97) 17.07.2019  
(51) **C07D 471/04** (2006.01)  
(96) 30.12.2010  
(96) 19151824.0  
(73) Hutchison Medipharma Limited, Pudong, Shanghai 201203, CN  
(72) SU, Wei-Guo, Pudong, Shanghai 201203, CN  
JIA, Hong, Pudong, Shanghai 201203, CN  
DAL, Guangxiu, Pudong, Shanghai 201203, CN  
(54) **Syntetický intermediát vhodný pro přípravu triazolopyridinových inhibitorů c-Met**  
(32) PCT/CN2009/076321  
(31) 31.12.2009  
(33) CN  
(74) Traplová Hakr Kubát, advokátní a patentová kancelář, Ing. Eduard Hakr patentový zástupce, Přístavní 24, Praha 7, 17000

- (97) **EP 3512658**  
(47) 28.10.2020  
(97) 22.03.2018  
(51) **B23K 1/00** (2006.01)  
**B23K 3/06** (2006.01)  
**F04B 43/00** (2006.01)  
**F04B 43/12** (2006.01)  
**H05K 3/34** (2006.01)  
(96) 12.09.2017  
(96) 17764821.9  
(73) Unimate Robotica, S.L., 36415 Tameiga-Mos-Pontevedra, ES  
Automatismos Rodaira, S.L., 36419 Cela-Mos-Pontevedra, ES  
Velox Solutio, S.L., 36210 Vigo-Pontevedra, ES  
(72) REGA VILLAR, Delfin, E-36210 Vigo Pontevedra, ES

- RODRIGUEZ DIAZ, José Luis, E-36419 Cela-Mos Pontevedra, ES  
AIRA GARCÍA, José Julio, E-36419 Cela-Mos Pontevedra, ES  
STEINBRÜGGEN CAYO, Sergio, E-36415 Tameiga-Mos Pontevedra, ES  
GONZÁLEZ VÁZQUEZ, Castor, E-36415 Tameiga-Mos Pontevedra, ES  
(54) **Zařízení přizpůsobené k dávkování pastovitých látek**  
(32) 16382421  
(31) 13.09.2016  
(33) EP  
(86) PCT/EP2017/072816  
(87) WO 2018/050614  
(74) FAJNOR IP s.r.o., Pobřežní 249/46, Praha 8, Karlín, 18600

- (97) **EP 3514677**  
(47) 04.11.2020  
(97) 24.07.2019  
(51) **G06F 3/14** (2006.01)  
**G09G 5/00** (2006.01)  
**G06T 5/00** (2006.01)  
**G09G 5/10** (2006.01)  
**H04N 19/40** (2014.01)  
(96) 06.12.2012  
(96) 19155297.5  
(73) Dolby Laboratories Licensing Corporation, San Francisco, CA 94103, US  
MILLER, Jon Scott, Burbank, CA 91505-5300, US  
DALY, Scott, San Francisco, CA 94103, US  
NEZAMABADI, Mahdi, Moorestown, NJ 08057, US  
ATKINS, Robin, Sunnyvale, CA 94085-4703, US  
(54) **Zařízení a způsob vylepšování výměny vnímavostních jasových obrazových dat, založených na nelinearitě, mezi různými funkcionalitami displejů**  
(32) 201161567579 P, 201261674503 P, 201261703449 P  
(31) 06.12.2011, 23.07.2012, 20.09.2012  
(33) US, US, US  
(74) Vsetečka Zelený Švorčík a partneři, advokátní a patentová kancelář, JUDr. Michal Havlík, Hálkova 1406/2, Praha 2, Nové Město, 12000

- (97) **EP 3517100**  
(47) 09.09.2020  
(97) 31.07.2019  
(51) **A61K 9/10** (2006.01)  
**A61K 47/36** (2006.01)  
**A61K 47/38** (2006.01)  
(96) 03.02.2014  
(96) 19151359.7  
(73) ALLERGAN, INC., Irvine, CA 92612, US  
(72) Beard, Bereth J., Newport Beach, CA California 92660, US  
Blanda, Wendy M., Tustin, CA California 92780, US  
Marsh, David A., Irvine, CA California 92618, US  
Simmons, Peter A., Yorba Linda, CA California 92886, US  
Vehige, Joseph, G., Laguna Niguel, CA California 92677, US  
Haixia, Liu, Irvine, CA California 92612, US  
Matsumoto, Steven S., San Clemente, CA California 92670, US  
(54) **Umělé slzy obsahující hyaluronát sodný a karboxymethyl-celulózu**  
(32) 201361759710 P, 201361785857 P  
(31) 01.02.2013, 14.03.2013  
(33) US, US  
(74) Vsetečka Zelený Švorčík a partneři, advokátní a patentová kancelář, JUDr. Michal Havlík, Hálkova 1406/2, Praha 2, Nové Město, 12000

- (97) **EP 3518311**  
(47) 07.10.2020  
(97) 19.04.2018  
(51) **A24F 47/00** (2020.01)  
**H01M 2/10** (2006.01)  
(96) 08.09.2017  
(96) 17860918.6  
(73) Lin, Guangrong, Shenzhen, Guangdong 518104, CN  
ZHENG, Xianbin, Shenzhen Guangdong 518104, CN  
LIN, Guangrong, Shenzhen Guangdong 518104, CN  
(54) **Bateriová tyčinka oválného tvaru pro elektronickou cigaretu**  
(32) 201610900334  
(31) 14.10.2016  
(33) CN



(86) PCT/CN2017/101103  
(87) WO 2018/068602  
(74) Traplová Hakr Kubát, advokátní a patentová kancelář, Ing. Eduard Hakr patentový zástupce, Přístavní 24, Praha 7, 17000

(97) **EP 3530508**  
(47) 14.10.2020  
(97) 28.08.2019  
(51) **B60J 10/00** (2016.01)  
**B60Q 1/32** (2006.01)  
**B60J 10/36** (2016.01)  
**B60J 10/86** (2016.01)  
**B61D 19/02** (2006.01)  
**B61D 29/00** (2006.01)  
(96) 12.02.2019  
(96) 19156580.3  
(73) Faiveley Transport Tours, 37701 Saint-Pierre-des-Corps, FR  
(72) SALLES, Olivier, 35133 LECOUSSE, FR  
VAUTIER, Fabien, 37270 VERETZ, FR  
(54) **Signalizační sestava pro křídlo, odpovídající dveře a dopravní vozidlo**  
(32) 1851501  
(31) 22.02.2018  
(33) FR  
(74) PatentEnter s.r.o., Koliště 1965/13a, Brno, Černá Pole, 60200

(97) **EP 3536890**  
(47) 26.08.2020  
(97) 11.09.2019  
(51) **E06B 9/302** (2006.01)  
**E06B 9/322** (2006.01)  
(96) 14.12.2015  
(96) 19167805.1  
(73) Lupak Metal S.r.l., 48018 Faenza (Ravenna), IT  
(72) AMADORI, Daniela, 25126 Brescia, IT  
MOR, Carlo, 25126 Brescia, IT  
BETTOLI, Luca, 48018 Faenza (Bologna), IT  
(54) **Zařízení sluneční clony a způsob jeho použití**  
(32) BO20140725, BO20140724  
(31) 23.12.2014, 23.12.2014  
(33) IT, IT  
(74) PATENTSERVIS Praha a.s., Na Podkovce 281/10, Praha 4, Podolí, 14700

(97) **EP 3538432**  
(47) 30.09.2020  
(97) 17.05.2018  
(51) **B63H 9/06** (2020.01)  
(96) 06.11.2017  
(96) 17804956.5  
(73) Ayro, 75010 Paris, FR  
(72) VAN PETEGHEM, Marc, 75013 Paris, FR  
SDEZ, Nicolas, 75012 Paris, FR  
(54) **Lod' s plachetním pohonem**  
(32) 1670665  
(31) 08.11.2016  
(33) FR  
(86) PCT/IB2017/056927  
(87) WO 2018/087649  
(74) Vsetečka Zelený Švorčík a partneři, advokátní a patentová kancelář, JUDr. Michal Havlík, Hálkova 1406/2, Praha 2, Nové Město, 12000

(97) **EP 3540385**  
(47) 28.10.2020  
(97) 18.09.2019  
(51) **G01G 19/02** (2006.01)  
(96) 12.02.2019  
(96) 19156723.9  
(73) Kistler Holding AG, 8408 Winterthur, CH  
(72) Ribí, Adrian, 8404 Winterthur, CH  
(54) **Dutý profil pro senzor WIM a senzor WIM s dutým profilem**  
(32) 18162237  
(31) 16.03.2018  
(33) EP  
(74) ŽOVICOVÁ & ŽOVIC IP, s.r.o., Záhradnícka 36, Bratislava, 82108

(97) **EP 3541610**  
(47) 21.10.2020

(97) 24.05.2018  
(51) **B29D 30/42** (2006.01)  
**B29C 65/00** (2006.01)  
**B29C 65/78** (2006.01)  
**B29L 30/00** (2006.01)  
(96) 02.11.2017  
(96) 17825303.5  
(73) VMI Holland B.V., 8161 RK Epe, NL  
(72) VAN TIENHOVEN, Jeroen, 8161 RK Epe, NL  
ZANDBERGEN, Hugo Bart, 8161 RK Epe, NL  
OTTO, Cornelis-Jan, 8161 RK Epe, NL  
VAN ASSENBERGH, Karel Johannes, 8161 RK Epe, NL  
HAITSMA, Otte, 8161 RK Epe, NL  
MEIJERS, Pieter Cornelis, 8161 RK Epe, NL  
NIJLAND, Gerrit Roy, 8161 RK Epe, NL  
(54) **Spojovací zařízení a způsob pro spojování pruhů k vytvoření součásti pneumatiky**  
(32) 2017821  
(31) 18.11.2016  
(33) NL  
(86) PCT/NL2017/050704  
(87) WO 2018/093248  
(74) PATENTSERVIS Praha a.s., Na Podkovce 281/10, Praha 4, Podolí, 14700

(97) **EP 3543444**  
(47) 28.10.2020  
(97) 25.09.2019  
(51) **E05D 3/02** (2006.01)  
**E05D 9/00** (2006.01)  
**E05D 5/16** (2006.01)  
E05D 5/10 (2006.01)  
(96) 13.03.2019  
(96) 19162520.1  
(73) Aug. Winkhaus GmbH & Co. KG, 48291 Telgte, DE  
(72) Kushtilov, Boyko, 48159 Münster, DE  
(54) **Ložisko pro sestavu kování okna**  
(32) 102018204217  
(31) 20.03.2018  
(33) DE  
(74) PATENTSERVIS Praha a.s., Na Podkovce 281/10, Praha 4, Podolí, 14700

(97) **EP 3544090**  
(47) 16.12.2020  
(97) 25.09.2019  
(51) **H01M 2/04** (2006.01)  
**H01M 2/34** (2006.01)  
**H01M 10/0525** (2010.01)  
**B60L 50/64** (2019.01)  
**B60L 3/00** (2019.01)  
(96) 24.07.2017  
(96) 19000162.8  
(73) Contemporary Amperex Technology Co., Limited, Ningde City, Fujian Province 352100, CN  
(72) GUO, Jian, Ningde City, Fujian Province, 352100, CN  
Xing, Chengyou, Ningde City, Fujian Province, 352100, CN  
(54) **Sestava horního krytu pro napájecí baterii a napájecí baterie ji obsahující**  
(32) 201611095369  
(31) 02.12.2016  
(33) CN  
(74) FISCHER & PARTNER IP s.r.o., Na hrobcí 294/5, Praha 2, Nové Město, 12800

(97) **EP 3544933**  
(47) 02.09.2020  
(97) 31.05.2018  
(51) **C03B 23/023** (2006.01)  
(96) 23.11.2017  
(96) 17805246.0  
(73) Pilkington Group Limited, Nr. Ormskirk, Lancashire L40 5UF, GB  
(72) BOISSELLE, Robert J, Maumee, Ohio 43537, US  
TOMIK, John Stephan, Lasalle, Michigan 48145, US  
(54) **Způsob tvarování tabule skla a k tomu použitý ohýbací nástroj**  
(32) 201662425954 P  
(31) 23.11.2016  
(33) US

(86) PCT/GB2017/053527		(97) <b>EP 3551468</b>	
(87) WO 2018/096339		(47) 28.10.2020	
(74) PatentEnter s.r.o., Koliště 1965/13a, Brno, Černá Pole, 60200		(97) 14.06.2018	
		(51) <b>B41M 3/14</b>	(2006.01)
(97) <b>EP 3545132</b>		<b>C09D 11/107</b>	(2014.01)
(47) 14.10.2020		<b>C09D 11/101</b>	(2014.01)
(97) 14.02.2019		<b>C09D 11/02</b>	(2014.01)
(51) <b>E01B 11/18</b>	(2006.01)	<b>C09D 11/12</b>	(2006.01)
<b>E01B 29/42</b>	(2006.01)	<b>C09D 11/50</b>	(2014.01)
<b>E01B 29/46</b>	(2006.01)	(96) 04.12.2017	
<b>B23K 9/00</b>	(2006.01)	(96) 17805232.0	
<b>B23K 9/038</b>	(2006.01)	(73) SICPA HOLDING SA, 1008 Prilly, CH	
<b>B23K 9/16</b>	(2006.01)	(72) HOGGETT, John, 74200 Thonon, FR	
<b>B23K 9/23</b>	(2006.01)	(72) CHABRIER, Stéphane, 1092 Belmont-sur-Lausanne, CH	
<b>B23K 37/06</b>	(2006.01)	(54) <b>Nízkoenergeticky vytvrditelné ofsetové a knihtiskové inkousty a způsob tisku</b>	
(96) 07.08.2018		(32) 16203168	
(96) 18772721.9		(31) 09.12.2016	
(73) SEALABLE Solutions GmbH, 99880 Waltershausen, DE		(33) EP	
(72) KLUG, Matthias, 99817 Eisenach, DE		(86) PCT/EP2017/081342	
RÜDT, Andrea, 79771 Klettgau-Bühl, DE		(87) WO 2018/104213	
(54) <b>Uspořádání, svářecí pouzdro a metoda pro tupé svařování zlomenin kolejnič</b>		(74) Karel Bauer, Urešova 1266/2, Praha 4, Kunratice, 14800	
(32) 102017118131			
(31) 09.08.2017		(97) <b>EP 3553790</b>	
(33) DE		(47) 09.09.2020	
(86) PCT/DE2018/200073		(97) 16.10.2019	
(87) WO 2019/029776		(51) <b>G21C 17/01</b>	(2006.01)
(74) Macek and Partners, Mgr. Jiří Macek, Sázavská 751/16, Praha 2, Vinohrady, 12000		<b>G21C 17/013</b>	(2006.01)
		<b>B25J 5/00</b>	(2006.01)
		<b>B25J 11/00</b>	(2006.01)
		<b>B25J 19/00</b>	(2006.01)
		<b>F16L 55/30</b>	(2006.01)
		G21C 17/017	(2006.01)
		G21C 21/00	(2006.01)
		(96) 13.03.2019	
		(96) 19162499.8	
		(73) Rolls-Royce Power Engineering PLC, Derby DE24 8BJ, GB	
		(72) GIUDICE, Sebastiano, Derby Derbyshire DE24 8BJ, GB	
		(54) <b>Ústrojí pro zajištění pohybu zpracovacích zařízení vzhledem ke zpracovávanému předmětu</b>	
		(32) 201806071	
		(31) 13.04.2018	
		(33) GB	
		(74) ŽOVICOVÁ & ŽOVIC IP, s.r.o., Záhradnícka 36, Bratislava, 82108	
(97) <b>EP 3549237</b>		(97) <b>EP 3566864</b>	
(47) 25.11.2020		(47) 09.12.2020	
(97) 07.06.2018		(97) 13.11.2019	
(51) <b>H02K 1/22</b>	(2006.01)	(51) <b>B32B 7/12</b>	(2006.01)
<b>H02K 1/30</b>	(2006.01)	<b>B32B 5/02</b>	(2006.01)
<b>H02K 3/32</b>	(2006.01)	<b>B32B 5/04</b>	(2006.01)
(96) 30.11.2017		<b>B32B 27/12</b>	(2006.01)
(96) 17816952.0		<b>B32B 27/30</b>	(2006.01)
(73) Valeo Equipements Electriques Moteur, 94046 Créteil Cedex, FR		<b>B32B 27/32</b>	(2006.01)
(72) DUFOUR, Guillaume, 62630 Etaples sur Mer, FR		(96) 10.04.2019	
KADIRI, Mostafa, 62630 Etaples sur Mer, FR		(96) 19168477.8	
DJEBBAR, Amar, 62630 Etaples sur Mer, FR		(73) Karatzis S.A. Industrial & Hotelier Enterprises, 70010 Heraklion, GR	
POUCHELLE, Benjamin, 62630 Etaples sur Mer, FR		(72) Karatzis, Antonios, 714 09 Heraklion, GR	
LANGLET, Nicolas, 62630 Etaples sur Mer, FR		(54) <b>Balící materiál a způsob jeho výroby</b>	
LEURIDAN, Pierre-Yves, 62630 Etaples sur Mer, FR		(32) 102018111118	
		(31) 09.05.2018	
		(33) DE	
		(74) Čermák a spol., JUDr. Karel Čermák Ph.D., LL.M., advokát, Elišky Peškové 15/735, Praha 5, 15000	
(54) <b>Rotor pro točivý elektrický stroj</b>			
(32) 1661667			
(31) 30.11.2016			
(33) FR			
(86) PCT/FR2017/053313			
(87) WO 2018/100309			
(74) Traplová Hakr Kubát, advokátní a patentová kancelář, Ing. Eduard Hakr patentový zástupce, Přístavní 24, Praha 7, 17000			
(97) <b>EP 3550841</b>		(97) <b>EP 3570993</b>	
(47) 07.10.2020		(47) 23.09.2020	
(97) 09.10.2019		(97) 26.07.2018	
(51) <b>H04N 19/52</b>	(2014.01)	(51) <b>H05B 6/32</b>	(2006.01)
<b>H04N 19/139</b>	(2014.01)	<b>H05B 6/36</b>	(2006.01)
<b>H04N 19/176</b>	(2014.01)	<b>H05B 6/44</b>	(2006.01)
<b>H04N 19/46</b>	(2014.01)	<b>B22D 13/02</b>	(2006.01)
<b>H04N 19/192</b>	(2014.01)	<b>B22D 13/10</b>	(2006.01)
<b>H04N 19/65</b>	(2014.01)	<b>B22D 13/12</b>	(2006.01)
<b>H04N 19/89</b>	(2014.01)	<b>B22D 27/00</b>	(2006.01)
(96) 11.01.2012		<b>B22D 27/15</b>	(2006.01)
(96) 19171827.9			
(73) CANON KABUSHIKI KAISHA, Ohta-ku Tokyo 146-8501, JP			
(72) GISQUET, Christophe, 35690 ACIGNE, FR			
LAROCHE, Guillaume, 35250 Saint Aubin d'Aubigné, FR			
(54) <b>Video kódování a dekódování se zlepšenou odolností proti chybám</b>			
(32) 201100462			
(31) 12.01.2011			
(33) GB			
(74) Traplová Hakr Kubát, advokátní a patentová kancelář, Ing. Eduard Hakr patentový zástupce, Přístavní 24, Praha 7, 17000			

**B22D 21/02** (2006.01)  
**B22D 39/00** (2006.01)  
(96) 17.01.2018  
(96) 18701010.3  
(73) ALD Vacuum Technologies GmbH, 63457 Hanau, DE  
(72) FRANZ, Henrik, 63579 Freigericht-Horbach, DE  
SPITANS, Sergejs, 60598 Frankfurt am Main, DE  
BETZ, Ulrich, 63594 Hasselroth, DE  
BAUER, Egon, 63856 Bessenbach, DE  
HOLZ, Markus, 63486 Bruchköbel, DE  
(54) **Způsob lití**  
(32) 102017100836  
(31) 17.01.2017  
(33) DE  
(86) PCT/EP2018/051056  
(87) WO 2018/134219  
(74) Vsetečka Zelený Švorčík a partneři, advokátní a patentová kancelář, JUDr. Michal Havlík, Hálkova 1406/2, Praha 2, Nové Město, 12000

(97) **EP 3578733**  
(47) 23.09.2020  
(97) 11.12.2019  
(51) **E04F 15/024** (2006.01)  
(96) 03.04.2019  
(96) 19167127.0  
(73) Progress Profiles SPA, 31011 Asolo (Treviso), IT  
(72) Bordin, Dennis, 31011 Asolo TV, IT  
(54) **Podpěra pro zdvojené podlahy**  
(32) 201800006024  
(31) 05.06.2018  
(33) IT  
(74) Rott, Růžička & Guttmann a spol., Vyskočilova 1566, Praha 4, Míchle, 14000

(97) **EP 3580465**  
(47) 21.10.2020  
(97) 16.08.2018  
(51) **F16C 17/18** (2006.01)  
**F16C 17/02** (2006.01)  
**F16C 35/02** (2006.01)  
**F16C 17/10** (2006.01)  
(96) 06.02.2018  
(96) 18705852.4  
(73) ABB Schweiz AG, 5400 Baden, CH  
(72) AMMANN, Bruno, 5000 Aarau, CH  
KREIENKAMP, Christian, 79713 Bad Säckingen, DE  
HERTEL, Antje, 5420 Ehrendingen, CH  
ACHTNICH, Philippe, 5610 Wohlen, CH  
(54) **Kluzné uložení s hydrodynamickým axiálním jištěním**  
(32) 102017102420  
(31) 08.02.2017

(33) DE  
(86) PCT/EP2018/052968  
(87) WO 2018/146101  
(74) PATENTSERVIS Praha a.s., Na Podkovce 281/10, Praha 4, Podolí, 14700

(97) **EP 3617085**  
(47) 23.09.2020  
(97) 04.03.2020  
(51) **B65D 33/20** (2006.01)  
**B65F 1/00** (2006.01)  
(96) 28.08.2018  
(96) 18191277.5  
(73) Papier-Mettler KG, 54497 Morbach, DE  
(72) EBERHARD Patrick, 54497 Morbach, DE  
(54) **Sáček, zejména zasilací sáček, pro použité kávové kapsle, způsob pro sběr a recyklování použitých kávových kapslí, jakož i použití sáčků pro sběr a zasilání použitých kávových kapslí**  
(74) Vsetečka Zelený Švorčík a partneři, advokátní a patentová kancelář, JUDr. Pavel Zelený, advokát, Hálkova 1406/2, Praha 2, Nové Město, 12000

(97) **EP 3620592**  
(47) 28.10.2020  
(97) 11.03.2020  
(51) **E04G 21/32** (2006.01)  
**E04G 5/14** (2006.01)  
**E04H 17/16** (2006.01)  
(96) 10.09.2018  
(96) 18193460.5  
(73) Tradartiklar i Hillerstorp AB, 335 74 Hillerstorp, SE  
(72) PERSSON, Sören, 335 74 Hillerstorp, SE  
(54) **Pletivový panel a bezpečnostní bariérový systém**  
(74) Traplová Hakr Kubát, advokátní a patentová kancelář, Ing. Eduard Hakr, patentový zástupce, Přístavní 24, Praha 7, 17000

(97) **EP 3628384**  
(47) 18.11.2020  
(97) 01.04.2020  
(51) **A63G 7/00** (2006.01)  
**A63G 1/00** (2006.01)  
(96) 19.06.2019  
(96) 19181212.2  
(73) Mack Rides GmbH & Co. KG, 79183 Waldkirch, DE  
(72) SORNIK, Frank, 79183 Waldkirch-Buchholz, DE  
SIMON, Christian, 79639 Grenzach, DE  
(54) **Horská dráha**  
(32) 102018123640  
(31) 25.09.2018  
(33) DE  
(74) Vsetečka Zelený Švorčík a partneři, advokátní a patentová kancelář, JUDr. Michal Havlík, Hálkova 1406/2, Praha 2, Nové Město, 12000

## Evropské patenty zachované v pozměněném nebo omezeném znění

V této části jsou uvedeny evropské patenty s účinky pro Českou republiku, které byly Evropským úřadem podle článku 102 Úmluvy o udělování evropských patentů zachovány v omezeném znění podle čl. 105a - 105c EPC 2000, nebo v pozměněném znění (§ 35f zákona č. 527/1990 Sb., v platném znění).

(97) Datum oznámení o zachování patentu  
EP 1561472 20.01.2021  
EP 2493503 20.01.2021

(97) Datum oznámení o zachování patentu  
EP 2644267 20.01.2021  
EP 3325623 20.01.2021

## Evropské patenty zrušené Evropským patentovým úřadem

Následující evropské patenty udělené Evropským patentovým úřadem s účinky pro Českou republiku byly zrušeny Evropským patentovým úřadem podle článku 102 Úmluvy o udělování evropských patentů (§ 35f odst 2 zákona č. 527/1990 Sb., v platném znění).

(97) EP 2059243 (97) EP 2090629 (97) EP 2451135

## MM4A Zánik evropských patentů nezaplacením poplatků za udržování platnosti patentu

Následující evropské patenty udělené Evropským patentovým úřadem s účinky pro Českou republiku zanikly pro nezaplacení poplatků za udržování platnosti patentu (§ 22 písm. b) zákona č. 527/1990 Sb., v platném znění).

(97) EP 1277707	(97) EP 2178925	(97) EP 2454437	(97) EP 2877800
(97) EP 1277894	(97) EP 2179549	(97) EP 2459467	(97) EP 2975010
(97) EP 1498241	(97) EP 2190703	(97) EP 2464250	(97) EP 3022151
(97) EP 1500869	(97) EP 2233156	(97) EP 2511604	(97) EP 3022330
(97) EP 1517347	(97) EP 2236612	(97) EP 2517750	(97) EP 3023187
(97) EP 1626232	(97) EP 2264259	(97) EP 2556914	(97) EP 3024341
(97) EP 1743575	(97) EP 2275391	(97) EP 2595900	(97) EP 3024868
(97) EP 1771602	(97) EP 2278171	(97) EP 2595907	(97) EP 3117722
(97) EP 1904926	(97) EP 2282079	(97) EP 2598231	(97) EP 3118138
(97) EP 2041069	(97) EP 2303412	(97) EP 2638915	(97) EP 3169665
(97) EP 2046298	(97) EP 2307612	(97) EP 2642156	(97) EP 3169666
(97) EP 2052450	(97) EP 2313106	(97) EP 2690369	(97) EP 3170005
(97) EP 2054074	(97) EP 2318261	(97) EP 2692504	(97) EP 3180198
(97) EP 2054363	(97) EP 2326645	(97) EP 2736862	(97) EP 3208207
(97) EP 2088371	(97) EP 2365294	(97) EP 2737494	(97) EP 3243238
(97) EP 2163699	(97) EP 2407331	(97) EP 2741864	(97) EP 3272937
(97) EP 2176093	(97) EP 2407396	(97) EP 2774410	(97) EP 3325184
(97) EP 2178474	(97) EP 2407681	(97) EP 2826930	(97) EP 3423275
(97) EP 2178924	(97) EP 2454284	(97) EP 2875121	

## PD4A Převod práv a ostatní změny majitelů evropských patentů

(97) EP 1735575 (73) Durr Megtec, LLC, De Pere, 54115, WI, US	(97) EP 2630007 (73) Adient Luxembourg Holding S.a.r.l., L-1855 Luxembourg, LU
(97) EP 1735575 (73) Durr Systems, Inc., Southfield, 48033, MI, US	(97) EP 2646281 (73) Adient Luxembourg Holding S.a.r.l., L-1855 Luxembourg, LU
(97) EP 2132520 (73) Verderg Pipe Technology Ltd., Surrey, GU21 4SU, GB	(97) EP 2655125 (73) Adient Luxembourg Holding S.a.r.l., L-1855 Luxembourg, LU
(97) EP 2171383 (73) Durr Systems, Inc., Southfield, 48033, MI, US	(97) EP 2714462 (73) Adient Luxembourg Holding S.a.r.l., L-1855 Luxembourg, LU
(97) EP 2171383 (73) Durr Megtec, LLC, De Pere, 54115, WI, US	(97) EP 2724540 (73) NTT DOCOMO, INC., Chiyoda-ku Tokyo, JP
(97) EP 2254767 (73) Johnson Controls Metals and Mechanisms GmbH & Co. KG, 42699 Solingen, DE	(97) EP 2857199 (73) Durr Systems, Inc., Southfield, 48033, MI, US
(97) EP 2296936 (73) Adient Luxembourg Holding S.a.r.l., L-1855 Luxembourg, LU	(97) EP 2857199 (73) Durr Megtec, LLC, De Pere, 54115, WI, US
(97) EP 2337704 (73) Johnson Controls Metals and Mechanisms GmbH & Co. KG, 42699 Solingen, DE	(97) EP 2864154 (73) Adient Luxembourg Holding S.a.r.l., L-1855 Luxembourg, LU
(97) EP 2437941 (73) Durr Systems, Inc., Southfield, 48033, MI, US	(97) EP 2903855 (73) Adient Luxembourg Holding S.a.r.l., L-1855 Luxembourg, LU
(97) EP 2437941 (73) Durr Megtec, LLC, De Pere, 54115, WI, US	(97) EP 2942196 (73) Durr Systems, Inc., Southfield, 48033, MI, US
(97) EP 2499018 (73) Adient Luxembourg Holding S.a.r.l., L-1855 Luxembourg, LU	(97) EP 2942196 (73) Durr Megtec, LLC, De Pere, 54115, WI, US
(97) EP 2585338 (73) Adient Luxembourg Holding S.a.r.l., L-1855 Luxembourg, LU	(97) EP 2956333 (73) Adient Luxembourg Holding S.a.r.l., L-1855 Luxembourg, LU

(97) **EP 3221119**  
(73) Aladdin Manufacturing Corporation, Calhoun, 30701, GA, US

---

(97) **EP 3261811**  
(73) BMI Group Holdings UK Limited, Reading, RG1 1LX, GB

---

(97) **EP 3307707**  
(73) Syngenta Crop Protection AG, 4058 Basel, CH

---

(97) **EP 3350535**  
(73) Rheinmetall Electronics GmbH, 28309 Bremen, DE

---

(97) **EP 3368143**  
(73) Aptargroup, Inc., Crystal Lake, 60014, IL, US

---

(97) **EP 3416507**  
(73) Nicoventures Trading Limited, London WC2R 3LA, GB

---

(97) **EP 3456502**  
(73) Aladdin Manufacturing Corporation, Calhoun, 30701, GA, US

---

(97) **EP 3498276**  
(73) NTC S.r.l., 20124 Milan, IT

---

(97) **EP 3508591**  
(73) Fundación Cidaut, 47151 Boecillo (Valladolid), ES

---

(97) **EP 3515217**  
(73) Nicoventures Trading Limited, London WC2R 3LA, GB

---

**FG1K**

**Zapsané užité vzory - přehled podle čísel zápisu**

V období uzávěrky tohoto čísla Věstníku zapsal Úřad průmyslového vlastnictví tyto užité vzory.

(11)	(51)		(11)	(51)		(11)	(51)	
34785	<b>B 04 C 3/02</b>	(2006.01)	34793	<b>E 06 B 3/54</b>	(2006.01)	34801	<b>A 45 C 13/12</b>	(2006.01)
34786	<b>F 27 D 3/12</b>	(2006.01)	34794	<b>B 24 C 7/00</b>	(2006.01)	34802	<b>B 32 B 5/26</b>	(2006.01)
34787	<b>G 08 C 19/02</b>	(2006.01)	34795	<b>C 08 K 5/01</b>	(2006.01)	34803	<b>C 12 M 1/36</b>	(2006.01)
34788	<b>A 61 H 33/00</b>	(2006.01)	34796	<b>F 41 J 11/00</b>	(2009.01)	34804	<b>E 01 B 31/04</b>	(2006.01)
34789	<b>A 41 D 13/11</b>	(2006.01)	34797	<b>E 04 B 1/12</b>	(2006.01)	34805	<b>F 16 F 1/38</b>	(2006.01)
34790	<b>E 02 D 29/02</b>	(2006.01)	34798	<b>B 01 D 29/03</b>	(2006.01)	34806	<b>A 22 C 11/00</b>	(2006.01)
34791	<b>E 04 H 7/02</b>	(2006.01)	34799	<b>E 04 H 1/12</b>	(2006.01)	34807	<b>B 23 Q 1/01</b>	(2006.01)
34792	<b>F 21 V 21/08</b>	(2006.01)	34800	<b>B 32 B 3/12</b>	(2006.01)			

**FG1K**

**Zapsané užité vzory - řazené podle MPT**

(51)	<b>A22C 11/00</b>	(2006.01)	(54)	<b>Dezinfekční stojan</b>
(11)	34806		(74)	RETROPATENT s.r.o., Dobiášova 1246/29, Liberec, Liberec VI-Rochlice, 46006
(21)	<b>2020-38426</b>			
(22)	31.12.2020			
(47)	26.01.2021		(51)	<b>B01D 29/03</b>
(73)	Bajda Petr, Bohumín, Skřečoš, CZ			<b>B01D 29/085</b>
(72)	Bajda Petr, Bohumín, Skřečoš, CZ		(11)	34798
(54)	<b>Zařízení na výrobu dutého masného výrobku</b>		(21)	<b>2020-38311</b>
(74)	Halaxová & Halaxová TETRAPAT, Mgr. Eva Halaxová, Jinonická 804/80, Praha 5, Košíře, 15800		(22)	04.12.2020
			(47)	26.01.2021
			(73)	České vysoké učení technické v Praze, Praha 6, Dejvice, CZ
(51)	<b>A41D 13/11</b>	(2006.01)	(72)	TESLA V.T.-MIKROEL s.r.o., Praha 9, Hloubětín, CZ
	<b>A61F 9/04</b>	(2006.01)		Čuba Václav Doc. Ing., Ph.D., Praha 6, Ruzyně, CZ
	<b>A61F 11/14</b>	(2006.01)		Prouzová Procházková Lenka Ing., Ph.D., Zbiroh, CZ
	<b>A63B 71/10</b>	(2006.01)		Beck Patrik Ing., Lovosice, CZ
(11)	34789			Komrska Tomáš Ing., Zbuzany, CZ
(21)	<b>2020-37537</b>		(54)	<b>Filtrační zařízení</b>
(22)	12.05.2020		(74)	HARBER IP s.r.o., Dukelských hrdinů 567/52, Praha 7, Holešovice, 17000
(47)	26.01.2021			
(73)	Riotech Research Institute, a.s., Praha 6, Bubeneč, CZ		(51)	<b>B04C 3/02</b>
	Zdravý design s.r.o., Praha 10, Vršovice, CZ			<b>B03B 5/34</b>
	Svoboda Miroslav MUDr., Praha 7, Holešovice, CZ		(11)	34785
	Svoboda Martin, Praha 7, Holešovice, CZ		(21)	<b>2020-38391</b>
	Moc Lukáš, Petkovy, CZ		(22)	21.12.2020
	Černý Marcel, Mladá Boleslav, CZ		(47)	26.01.2021
(72)	Svoboda Miroslav MUDr., Praha 7, Holešovice, CZ		(73)	BVT Technologies, a.s., Brno, Medlánky, CZ
	Svoboda Martin, Praha 7, Holešovice, CZ		(72)	Krejčí Jan, Předklášteří, CZ
	Moc Lukáš, Petkovy, CZ			Bartoněk Stanislav Ing., Tišnov, CZ
	Černý Marcel, Mladá Boleslav, CZ			Baran Filip, Tišnov, CZ
	Kunhartová Věra MgA., Skuteč, CZ			Klusáček Martin, Bobrová, CZ
(54)	<b>Celoobličejový ochranný štít</b>		(54)	<b>Analytický hydrocyklón</b>
(74)	MUDr. Miroslav Svoboda, Františka Křížka 460/15, Praha 7, Holešovice, 17000		(74)	HARBER IP s.r.o., Dukelských hrdinů 567/52, Praha 7, Holešovice, 17000
(51)	<b>A45C 13/12</b>	(2006.01)	(51)	<b>B23Q 1/01</b>
(11)	34801			(2006.01)
(21)	<b>2020-38357</b>		(11)	34807
(22)	14.12.2020		(21)	<b>2020-38434</b>
(47)	26.01.2021		(22)	31.12.2020
(73)	Sikora Daniel, Frýdek-Místek, Frýdek, CZ		(47)	26.01.2021
(72)	Sikora Daniel, Frýdek-Místek, Frýdek, CZ		(73)	Západočeská univerzita v Plzni, Plzeň, Jižní Předměstí, CZ
(54)	<b>Magnetický uzávěr kabelky</b>		(72)	Sedláček František Ing., Ph.D., Plzeň, Lobzy, CZ
(74)	Ing. Pavel Nádvořník s.r.o., Klínová 620/1, Ostrava, Hulváky, 70900			Lašová Václava prof. Ing., Ph.D., Plzeň, Litice, CZ
			(54)	<b>Stojan horizontálního obráběcího stroje</b>
(51)	<b>A61H 33/00</b>	(2006.01)	(51)	<b>B24C 7/00</b>
	<b>A61L 2/18</b>	(2006.01)		(2006.01)
(11)	34788		(11)	34794
(21)	<b>2020-37534</b>		(21)	<b>2020-37958</b>
(22)	12.05.2020		(22)	08.09.2020
(47)	26.01.2021		(47)	26.01.2021
(73)	RAKON spol. s r.o., Liberec, Liberec VIII-Dolní Hanychov, CZ		(73)	PTV, spol. s r.o., Hostivice, CZ
(72)	Konopík Radovan Ing., Liberec, Liberec XIV-Ruprechtice, CZ		(72)	Kunert Jan Ing., Praha 4, Podolí, CZ

- Měšťánek Jiří Ing., Praha 6, Řepy, CZ
- (54) **Dávkovač jemného abraziva o zrnitosti 120 až 300 mesh**
- (74) PATENT SKY s. r. o., Karlovarská 814/115, Praha 6, Řepy, 16100
- 
- (51) **B32B 3/12** (2006.01)  
**B29C 64/00** (2017.01)
- (11) 34800  
(21) **2020-38349**  
(22) 14.12.2020  
(47) 26.01.2021
- (73) Vysoká škola báňská-Technická univerzita Ostrava, Ostrava, Poruba, CZ  
(72) Štefek Petr Ing., MBA., Ostrava, Poruba, CZ  
Jančar Lukáš Ing., Ostrava, Zábřeh, CZ  
Jansa Jan Ing., Dolní Čermná, CZ
- (54) **Modifikovaná mikroprutová struktura**
- 
- (51) **B32B 5/26** (2006.01)  
**B32B 5/18** (2006.01)  
**B32B 27/12** (2006.01)  
**B32B 27/38** (2006.01)  
**B32B 27/40** (2006.01)  
**B32B 27/36** (2006.01)  
**B32B 27/30** (2006.01)
- (11) 34802  
(21) **2020-38368**  
(22) 16.12.2020  
(47) 26.01.2021
- (73) 5M s.r.o., Kunovice, CZ  
(72) Eder Martin Ing., Uherské Hradiště, CZ
- (54) **Sendvičový kompozitový pultruzní profil**
- (74) Ing. Dana Kreizlová, Návesní 61, Zlín, Mladcová, 76001
- 
- (51) **C08K 5/01** (2006.01)  
**C08L 7/00** (2006.01)  
**C08K 3/22** (2006.01)  
**C08L 9/06** (2006.01)  
**C08L 97/02** (2006.01)  
**B60C 1/00** (2006.01)
- (11) 34795  
(21) **2020-38098**  
(22) 22.12.2015  
(47) 26.01.2021
- (73) VIPO a. s., Partizánske, SK  
(72) Preťo Jozef Ing., Partizánske, SK  
Hronkovič Ján Ing., Ph.D., Partizánske, SK  
Vanko Vladimír Ing., Partizánske, SK  
Hudec Ivan prof. Ing., Ph.D., Bratislava, SK  
Feranc Jozef Ing., Ph.D., Veľká Čausa, SK  
Šutý Štefan Ing., Ph.D., Bratislava, SK  
Kubačková Jana Ing., Ph.D., Socovce, SK
- (54) **Elastomerní směs se zlepšenou termooxidační stabilitou s aditivy získanými z obnovitelných zdrojů**
- (74) Ing. Jan Görig, Korábová 98, Fryšták, Horní Ves, 76316
- 
- (51) **C12M 1/36** (2006.01)
- (11) 34803  
(21) **2020-38384**  
(22) 18.12.2020  
(47) 26.01.2021
- (73) Česká zemědělská univerzita v Praze, Praha 6, Suchbát, CZ  
(72) Švehla Pavel Ing., Ph.D., Praha 4, Krč, CZ  
Míchal Pavel Ing., Ph.D., Praha 6, Břevnov, CZ  
Tlustoš Pavel Prof. Ing., CSc., dr.h.c., Praha 4, Krč, CZ
- (54) **Vícekomorový nitrifikační reaktor pro zpracování fugátů**
- (74) HARBER IP s.r.o., Dukelských hrdinů 567/52, Praha 7, Holešovice, 17000
- 
- (51) **E01B 31/04** (2006.01)  
**B23Q 9/02** (2006.01)  
**B24B 23/02** (2006.01)  
**B24B 23/08** (2006.01)  
**B23D 59/00** (2006.01)
- (11) 34804  
(21) **2020-38396**  
(22) 22.12.2020  
(47) 26.01.2021
- (73) DD PNEU s.r.o., Moravská Nová Ves, CZ  
(72) Dorica Lukáš, Trinec, Dolní Lištná, CZ  
(54) **Upínací zařízení pro úhlovou kotoučovou pilu**  
(74) PatentCentrum Sedlák & Partners s.r.o., Okružní 2824, České Budějovice, České Budějovice 3, 37001
- 
- (51) **E02D 29/02** (2006.01)  
**E04B 1/82** (2006.01)  
**E04B 2/84** (2006.01)  
**E04H 17/14** (2006.01)
- (11) 34790  
(21) **2020-37660**  
(22) 12.06.2020  
(47) 26.01.2021
- (73) ALGON, a.s., Praha 5, Třebonice, CZ  
(72) Nohejl Jakub, Nebanice, CZ  
Záleský Jan Ing., Ph.D., Středokluky, CZ
- (54) **Gabion se zlepšenými akustickými vlastnostmi**
- (74) Rott, Růžička & Guttman a spol., Vyskočilova 1566, Praha 4, Michle, 14000
- 
- (51) **E04B 1/12** (2006.01)  
**E04B 1/348** (2006.01)
- (11) 34797  
(21) **2020-38230**  
(22) 13.11.2020  
(47) 26.01.2021
- (73) Kolomaki s.r.o., Zlonice, CZ  
(72) Angervaks Anton, Slaný, Kvíček, CZ
- (54) **Plastový podzemní sklep**
- 
- (51) **E04H 1/12** (2006.01)  
**E04B 1/343** (2006.01)
- (11) 34799  
(21) **2020-38342**  
(22) 11.12.2020  
(47) 26.01.2021
- (73) Exclusive heim s.r.o., Brno, Zábřovice, CZ  
(72) Schindlerová Michaela, Milotice nad Opavou, CZ
- (54) **Konstrukce mobilního domu**
- (74) Ing. Libor Markes, Grohova 145/54, Brno, Veverí, 60200
- 
- (51) **E04H 7/02** (2006.01)  
**E04H 5/00** (2006.01)  
**E02D 17/00** (2006.01)
- (11) 34791  
(21) **2020-37743**  
(22) 01.07.2020  
(47) 26.01.2021
- (73) Bystron Michal Ing., Ostrava, Pustkovec, CZ  
Deák Martin Ing. arch., Vratimov, Horní Datyně, CZ  
(72) Bystron Michal Ing., Ostrava, Pustkovec, CZ  
Deák Martin Ing. arch., Vratimov, Horní Datyně, CZ
- (54) **Nádrž na vodu umístěná v zemi**
- (74) Ing. Pavel Nádvorník s.r.o., Klínová 620/1, Ostrava, Hulváky, 70900
- 
- (51) **E06B 3/54** (2006.01)  
**E06B 3/64** (2006.01)  
**E06B 7/12** (2006.01)  
**E06B 7/14** (2006.01)
- (11) 34793  
(21) **2020-37922**  
(22) 11.04.2017  
(47) 26.01.2021
- (73) Energy IN s.r.o., Brno, Kníničky, CZ  
(72) Dobrovolný Jiří Ing., Prostějov, CZ
- (54) **Sestava izolačního skla**
- (74) KANIA, SEDLÁK, SMOLA, s.r.o., Mendlovo náměstí 907/1a, Brno, Staré Brno, 60300
- 
- (51) **F16F 1/38** (2006.01)  
**B25J 9/00** (2006.01)
- (11) 34805  
(21) **2020-38419**  
(22) 30.12.2020  
(47) 26.01.2021

(73) VÚTS, a.s., Liberec, Liberec XI-Růžodol I, CZ	Potocký Štěpán Ing., Ph.D., Valašské Meziříčí, Krásno nad Bečvou, CZ
(72) Prýl Stanislav Ing., Višňová, CZ	Lukašík Pavel, Valašské Meziříčí, Krásno nad Bečvou, CZ
Jackmann Daniel, Liberec, Liberec X-Františkov, CZ	Poruba Aleš Dr. Ing., Valašské Meziříčí, Krásno nad Bečvou, CZ
Fábera Jaroslav Ing., Ph.D., Liberec, Liberec XIV-Ruprechtice, CZ	(54) <b>Zařízení pro manipulaci s polovodičovými deskami pro plně automatizovaný provoz horizontální difuzní pece</b>
Bomba Tomáš, Liberec, Liberec V-Kristiánov, CZ	
(54) <b>Zařízení pro automatickou montáž pružin</b>	
(74) Ing. Dobroslav Musil, patentová kancelář, Ing. Dobroslav Musil, Zábrdovická 801/11, Brno, Zábrdovice, 61500	(51) <b>F41J 11/00</b> (2009.01)
	<b>F41J 11/02</b> (2009.01)
	<b>F41H 5/00</b> (2006.01)
	<b>F41H 5/02</b> (2006.01)
(51) <b>F21V 21/08</b> (2006.01)	(11) 34796
<b>F21L 4/04</b> (2006.01)	(21) <b>2020-38119</b>
(11) 34792	(22) 17.10.2020
(21) <b>2020-37855</b>	(47) 26.01.2021
(22) 07.08.2020	(73) Cínko Gustav, Praha 4, Chodov, CZ
(47) 26.01.2021	(72) Cínko Gustav, Praha 4, Chodov, CZ
(73) Kolouch Petr, Praha 6, Řepy, CZ	(54) <b>Protidrazový panel a stěna střešnice obsahující tyto panely</b>
(72) Kolouch Petr, Praha 6, Řepy, CZ	
(54) <b>Držák pro uchycení svítidla na nosič</b>	(51) <b>G08C 19/02</b> (2006.01)
(74) RETROPATENT s.r.o., Dobiášova 1246/29, Liberec, Liberec VI-Rochlice, 46006	(11) 34787
	(21) <b>2020-37144</b>
(51) <b>F27D 3/12</b> (2006.01)	(22) 17.01.2020
<b>F27D 19/00</b> (2006.01)	(47) 26.01.2021
(11) 34786	(73) BONEGA, spol. s r.o., Sudoměřice, CZ
(21) <b>2019-36453</b>	(72) Hudeček Roman Ing., Radějov, CZ
(22) 30.07.2019	(54) <b>Integrovaná soustava pro dálkový odečet spotřeby kapalin či plynů s bezpečnostním ovládním přívodu těchto médií</b>
(47) 26.01.2021	(74) Ing. Jiří Walter, patentový zástupce, Počernická 54, Praha 10, 10800
(73) SVCS Process Innovation s.r.o., Brno, Jundrov, CZ	
(72) Martinek Pavel Ing., Valašské Meziříčí, Krásno nad Bečvou, CZ	
Pečiva Lubomír, Valašské Meziříčí, Krásno nad Bečvou, CZ	

### Seznam majitelů zapsaných užitéch vzorů

(73) ALGON, a.s., Praha 5, Třebonice, CZ	(11) 34790	(51) <b>E 02 D 29/02</b> (2006.01)	(73) VÚTS, a.s., Liberec, Liberec XI-Růžodol I, CZ	(11) 34805	(51) <b>F 16 F 1/38</b> (2006.01)
BONEGA, spol. s r.o., Sudoměřice, CZ	34787	<b>G 08 C 19/02</b> (2006.01)	Vysoká škola báňská-Technická univerzita Ostrava, Ostrava, Poruba, CZ	34800	<b>B 32 B 3/12</b> (2006.01)
BVT Technologies, a.s., Brno, Medlánky, CZ	34785	<b>B 04 C 3/02</b> (2006.01)	Západočeská univerzita v Plzni, Plzeň, Jižní Předměstí, CZ	34807	<b>B 23 Q 1/01</b> (2006.01)
Česká zemědělská univerzita v Praze, Praha 6, Suchbát, CZ	34803	<b>C 12 M 1/36</b> (2006.01)	Zdravý design s.r.o., Praha 10, Vršovice, CZ	34789	<b>A 41 D 13/11</b> (2006.01)
České vysoké učení technické v Praze, Praha 6, Dejvice, CZ	34798	<b>B 01 D 29/03</b> (2006.01)	5M s.r.o., Kunovice, CZ	34802	<b>B 32 B 5/26</b> (2006.01)
DD PNEU s.r.o., Moravská Nová Ves, CZ	34804	<b>E 01 B 31/04</b> (2006.01)	Bajda Petr, Bohumín, Skřečoch, CZ	34806	<b>A 22 C 11/00</b> (2006.01)
Energy IN s.r.o., Brno, Kníničky, CZ	34793	<b>E 06 B 3/54</b> (2006.01)	Bystroň Michal Ing., Ostrava, Pustkovec, CZ	34791	<b>E 04 H 7/02</b> (2006.01)
Exclusive heim s.r.o., Brno, Zábrdovice, CZ	34799	<b>E 04 H 1/12</b> (2006.01)	Cínko Gustav, Praha 4, Chodov, CZ	34796	<b>F 41 J 11/00</b> (2009.01)
Kolomaki s.r.o., Zlonec, CZ	34797	<b>E 04 B 1/12</b> (2006.01)	Černý Marcel, Mladá Boleslav, CZ	34789	<b>A 41 D 13/11</b> (2006.01)
PTV, spol. s r.o., Hostivice, CZ	34794	<b>B 24 C 7/00</b> (2006.01)	Deák Martin Ing. arch., Vratimov, Horní Datyně, CZ	34791	<b>E 04 H 7/02</b> (2006.01)
RAKON spol. s r.o., Liberec, Liberec VIII-Dolní Hanychov, CZ	34788	<b>A 61 H 33/00</b> (2006.01)	Kolouch Petr, Praha 6, Řepy, CZ	34792	<b>F 21 V 21/08</b> (2006.01)
Riocath Research Institute, a.s., Praha 6, Bubeneč, CZ	34789	<b>A 41 D 13/11</b> (2006.01)	Moc Lukáš, Petkovy, CZ	34789	<b>A 41 D 13/11</b> (2006.01)
SVCS Process Innovation s.r.o., Brno, Jundrov, CZ	34786	<b>F 27 D 3/12</b> (2006.01)	Sikora Daniel, Frýdek-Místek, Frýdek, CZ	34801	<b>A 45 C 13/12</b> (2006.01)
TESLA V.T.-MIKROEL s.r.o., Praha 9, Hloubětín, CZ	34798	<b>B 01 D 29/03</b> (2006.01)	Svoboda Martin, Praha 7, Holešovice, CZ	34789	<b>A 41 D 13/11</b> (2006.01)
VIPO a. s., Partizánske, SK	34795	<b>C 08 K 5/01</b> (2006.01)	Svoboda Miroslav MUDr., Praha 7, Holešovice, CZ	34789	<b>A 41 D 13/11</b> (2006.01)



## FG4Q

### Zapsané průmyslové vzory - přehled podle čísel zápisu

V období uzávěrky tohoto čísla Věstníku zapsal Úřad průmyslového vlastnictví tyto průmyslové vzory:

(11)	(51)	(11)	(51)
37628	01-01	37630	06-01
37629	12-16	37631	25-02

## FG4Q

### Zapsané průmyslové vzory - přehled podle tříd

- (51) **01-01**
- (11) 37628
- (21) 2018-41327
- (22) 23.11.2018
- (15) 21.01.2021
- (54) **Cukrovinka - lízátko**
- (28) 6
- (73) Macháčková Kateřina Mgr., Prášily, CZ
- (72) Macháčková Kateřina Mgr., Prášily, CZ
- (74) Advokátní kancelář Bakeš & partneři, Dr. JUDr. Miroslav Zamiška, Na příkopě 957/23, Praha 1, Staré Město, 11000



1.1



1.2



2.1



2.2



3.1



4.2



3.2



5.1



4.1



6.1



6.2

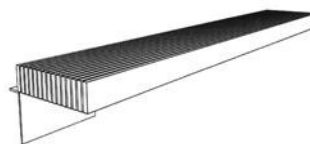

2.2



2.3

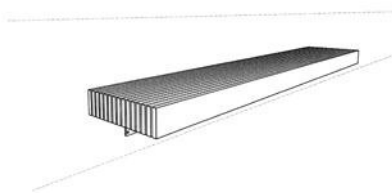

3.1



3.2

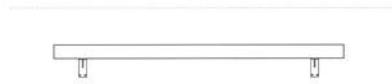

3.3



3.4

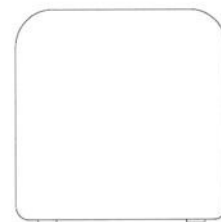

4.1

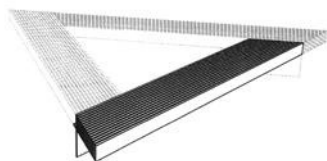

1.1



1.2



1.3

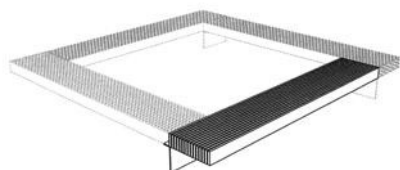

2.1

- (51) **06-01**  
(11) 37630  
(21) 2019-41569  
(22) 04.11.2019  
(15) 21.01.2021  
(54) **Lavička**  
(28) 8  
(73) Padmos Jan Ing., Třebíč, Vnitřní Město, CZ  
(72) Padmos Jan Ing., Třebíč, Vnitřní Město, CZ  
(74) PatentEnter s.r.o., Koliště 1965/13a, Brno, Černá Pole, 60200

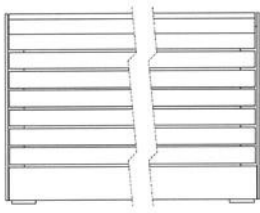

4.2

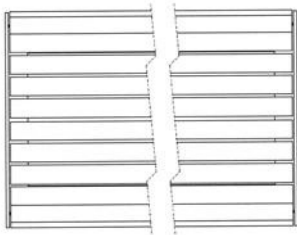

4.3

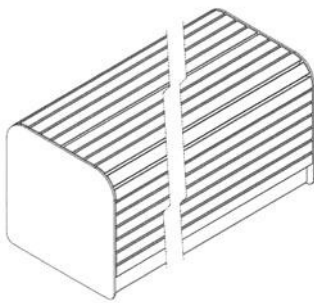

4.4

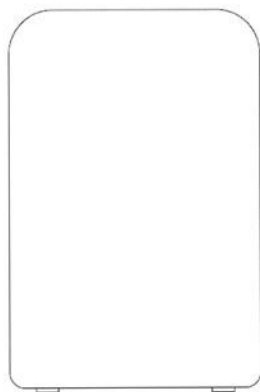

5.1

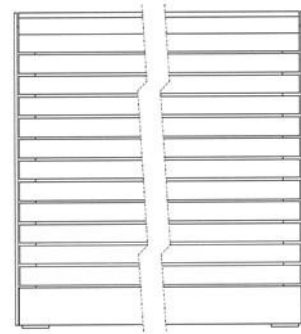

5.2

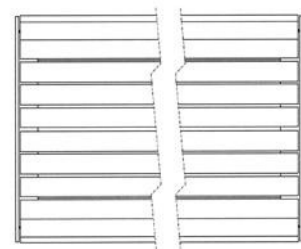

5.3

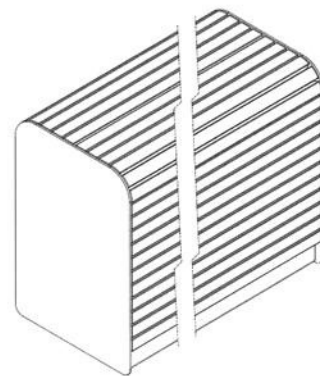

5.4

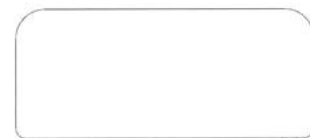

6.1

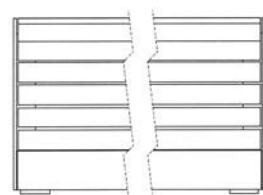

6.2

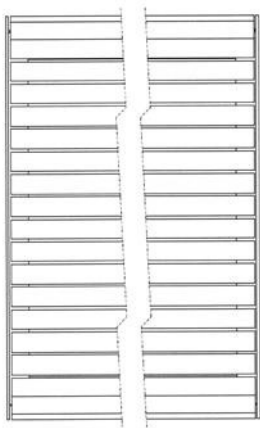

6.3

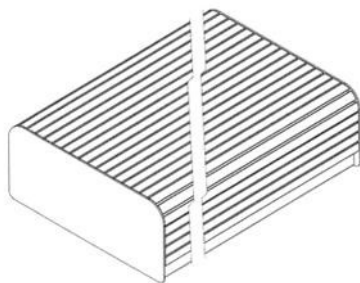

6.4



7.1

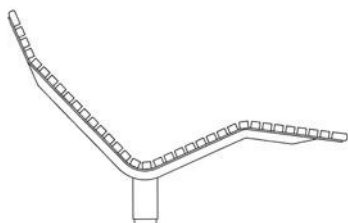

7.2

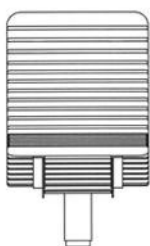

7.3

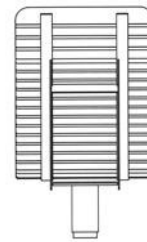

7.4



7.5



8.1



8.2

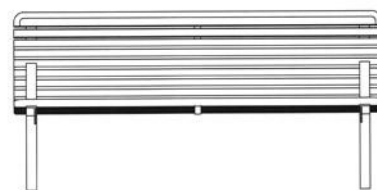

8.3

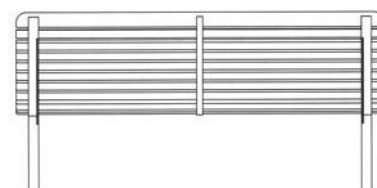

8.4

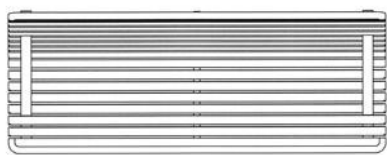

8.5



1.5

(51) 12-16

(11) 37629

(21) 2019-41498

(22) 24.07.2019

(15) 21.01.2021

(54) Části, zařízení a příslušenství vozidel

(28) 11

(73) MAN Truck & Bus SE, 80995 München, DE

(72) Koos Holger, 80995 München, DE

(74) Všetečka Zelený Švorčík a partneři, advokátní a patentová kancelář, JUDr.

Otakar Švorčík, advokát, Hálkova 1406/2, Praha 2, Nové Město, 12000



1.6



1.1



1.7



1.2



1.8



1.3



2.1



1.4



2.2



2.3



2.4



2.5



2.6



2.7



2.8



3.1



3.2



3.3



3.4



3.5



3.6



3.7



3.8



4.6



4.1

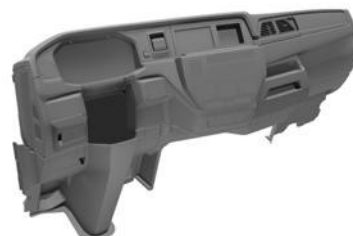

4.7



4.2



4.8



4.3



5.1



4.4



5.2



4.5



5.3





5.4



5.5



5.6

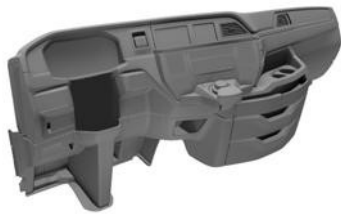

5.7



5.8



6.1



6.2



6.3



6.4



6.5



6.6



6.7



6.8



7.1



7.2



7.3



7.4



7.5



7.6



7.7



7.8



8.1



8.2



8.3



8.4



8.5



8.6



8.7



8.8



9.1



9.2



9.3



9.4



9.5



9.6



9.7



9.8



10.1



10.2



10.3



10.4



10.5



10.6



10.7



10.8



11.1



11.2



11.3



11.4



11.5



11.6



11.7



11.8

- 
- (51) **25-02**  
(11) 37631  
(21) 2019-41571  
(22) 04.11.2019  
(15) 21.01.2021  
(54) **Ochranný rošt kořenů**  
(28) 4  
(73) Padnos Jan Ing., Třebíč, Vnitřní Město, CZ  
(72) Padnos Jan Ing., Třebíč, Vnitřní Město, CZ  
(74) PatentEnter s.r.o., Koliště 1965/13a, Brno, Černá Pole, 60200

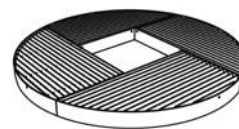

1.1

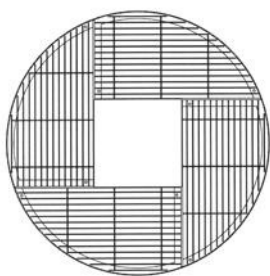

1.2

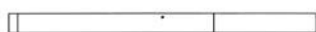

1.3



2.1

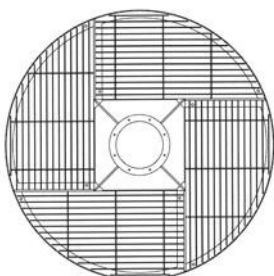

2.2

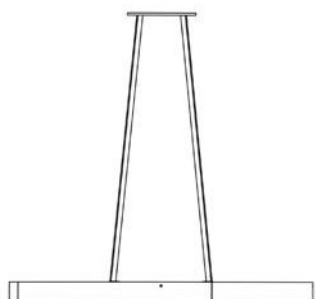

2.3

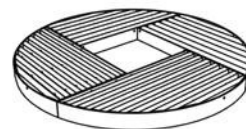

3.1

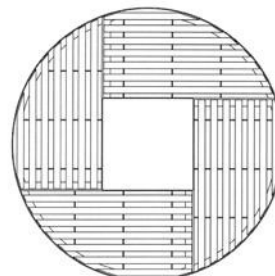

3.2

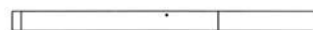

3.3



4.1

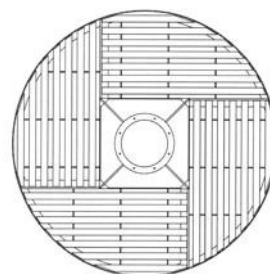

4.2

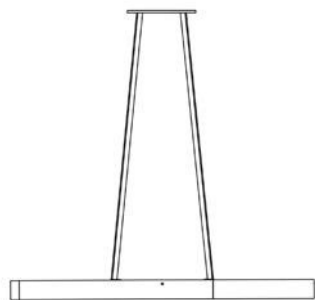

4.3

**Seznam vlastníků zapsaných průmyslových vzorů**

(73)	(11)	(51)	(73)	(11)	(51)
Macháčková Kateřina Mgr., Prášily, CZ	37628	01-01	Padmos Jan Ing., Třebíč, Vnitřní Město, CZ	37630	06-01
MAN Truck & Bus SE, 80995 München, DE	37629	12-16			
Padmos Jan Ing., Třebíč, Vnitřní Město, CZ	37631	25-02			

## Dodatková ochranná osvědčení pro léčiva a pro přípravky na ochranu rostlin

### Schválení prodloužení doby platnosti

- (22) 23.03.2016
  - (21) SPC/CZ2016/451
  - (73) Bioverativ Therapeutics Inc., Waltham, 02451, MA, US
  - (68) 1625209
  - (54) **Chimerický monomer-dimer hybridy imunoglobulinu**
  - (92) EU/1/15/1046, 23.11.2015
  - (93) EU/1/15/1046, 23.11.2015, EU
  - (94) 06.11.2029
  - (95) **ELOCTA - efmoroktokog alfa, léčivý přípravek**  
Léčivo pro pediatrické použití
- 

### Zastavení řízení a zamítnutí žádosti o osvědčení

- |                                                                                                                                                                                                |                                        |
|------------------------------------------------------------------------------------------------------------------------------------------------------------------------------------------------|----------------------------------------|
| (21) <b>SPC/CZ2018/568</b>                                                                                                                                                                     | (92) EU/1/13/858, 02.08.2017           |
| (73) Bayer HealthCare LLC, Whippany, NJ 07981-0915, NJ, US                                                                                                                                     | (93) EU/1/13/858, 02.08.2017, EU       |
| (68) 1793824                                                                                                                                                                                   | (95) <b>Stivarga, léčivý přípravek</b> |
| (54) <b>Nové farmaceutické kompozice obsahující 4{4-[3-(4-chlor-3-trifluormethylfenyl)-ureido]-3-fluorfenoxyl}-pyridin-2-karboxylovou kyselinu pro léčbu hyper-proliferativních onemocnění</b> |                                        |
-



## Úřední rozhodnutí a oznámení

### MK4A, MK4F

### Zánik patentů a autorských osvědčení uplynutím doby platnosti

(11)	(21)	Int.Cl/(51)	(11)	(21)	Int.Cl/(51)
299074	2002-2577	8/B60K 7/00	303395	2002-2902	8/A61K 31/52
300270	2002-2726	8/A61M 5/30	303445	2002-2462	8/C07D 251/10
301130	2002-2508	8/C12N 1/00	304643	2002-2446	8/C22C 21/00
303144	2002-2855	8/C07K 1/36	305710	2002-2869	8/C10L 1/18
303274	2002-2856	8/C07K 1/36			

### MK1K

### Zániky užitečných vzorů uplynutím doby platnosti

(11)	(21)	(51)	(11)	(21)	(51)
21915	2011-23846	B60R 21/264	22160	2011-23829	A62B 15/00
21916	2011-23847	B60R 21/264	22281	2011-23828	B60Q 7/00
21969	2011-23818	A23L 1/30	34769	2018-34862	H02H 3/08
22124	2011-23832	B44F 1/08			

### MK4Q

### Zániky práva ze zapsaných průmyslových vzorů uplynutím doby ochrany

(11)	(21)	Int.Cl/(51)	(11)	(21)	Int.Cl/(51)
35176	2010-38308	9/19-01	36772	2015-40316	10/32-00
36771	2015-40315	10/32-00	36927	2015-40319	10/11-02

### Zápisy licenčních smluv do rejstříku užitečných vzorů pro nabyvatele

(11) 32659					Druh licence: výlučná
(73) Univerzita Tomáše Bati ve Zlíně, Zlín, CZ					Datum uzavření smlouvy: 14.12.2020
Nabyvatel: Plastikářský klastr z.s., Vavrečkova 5262, Zlín, 76001, CZ					Datum zápisu smlouvy: 22.01.2021
Druh licence: výlučná			(11) 33490		
Datum uzavření smlouvy: 14.12.2020			(73) Univerzita Tomáše Bati ve Zlíně, Zlín, CZ		
Datum zápisu smlouvy: 22.01.2021			Nabyvatel: Plastikářský klastr z.s., Vavrečkova 5262, Zlín, 76001, CZ		
(11) 33226					Druh licence: výlučná
(73) Univerzita Tomáše Bati ve Zlíně, Zlín, CZ					Datum uzavření smlouvy: 14.12.2020
Nabyvatel: Plastikářský klastr z.s., Vavrečkova 5262, Zlín, 76001, CZ					Datum zápisu smlouvy: 22.01.2021

### Zápisy licenčních smluv do rejstříku průmyslových vzorů pro nabyvatele

(11) 29490			(11) 36181		
(73) MCLK s.r.o., Praha 8, Kobylisy, CZ			(73) MCLK s.r.o., Praha 8, Kobylisy, CZ		
Nabyvatel: Česká republika - Ministerstvo obrany, Tychonova 221/1, Praha 6, Hradčany, 16000, CZ			Nabyvatel: Česká republika - Ministerstvo obrany, Tychonova 221/1, Praha 6, Hradčany, 16000, CZ		
Druh licence: nevýhradní			Druh licence: nevýhradní		
Datum uzavření smlouvy: 20.01.2021			Datum uzavření smlouvy: 20.01.2021		
Datum zápisu smlouvy: 25.01.2021			Datum zápisu smlouvy: 25.01.2021		

**ND1K**

**První prodloužení doby platnosti užitečných vzorů**

- (51) *H02H 3/08* (2006.01)  
*H02J 1/10* (2006.01)  
*G05F 1/56* (2006.01)  
(11) 34769  
(21) 2018-34862  
(22) 13.01.2011  
(73) Phoenix Contact GmbH & Co. KG, 32825 Blomberg, DE  
(54) Redundantní modul

**PD1K**

**Převod práv a ostatní změny majitelů užitečných vzorů**

- (11) 30945  
(21) 2017-33874  
(73) Chromčák Stanislav Ing., Jablůnka, CZ

**PD4Q**

**Převod práv a ostatní změny vlastníků průmyslových vzorů**

- (11) 36545  
(21) 2015-40214  
(73) KOSTKA - kolobka, s. r. o., Brno, Medlánky, CZ

### Zamítnuté a částečně zamítnuté přihlášky ochranných známek před zveřejněním

Kapitola obsahuje údaje o rozhodnutích o přihláškách ochranných známek, u kterých byly na základě provedeného věcného průzkumu shledány Úřadem důvody pro zamítnutí přihlášky ochranné známky podle ustanovení § 4 nebo 6 zákona č. 441/2003 Sb. Na základě toho Úřad vydal rozhodnutí o zamítnutí přihlášky podle ustanovení § 22 zákona č. 441/2003 Sb., a to pro celý seznam výrobků a služeb nebo pro jeho část. Údaje o výsledku rozhodnutí (zamítnutí přihlášky, částečně zamítnutí přihlášky) jsou uvedeny jako datum právní moci rozhodnutí/výsledek rozhodnutí.

(210) **O-552282**  
(540)

**ECOSERVIS**

16.01.2021/NABYTÍ P.M. - ČÁSTEČNÉ ZAMÍTNUTÍ PŘIHLÁŠKY

---

(210) **O-552465**  
(540) **BEST - ŠTĚRBINOVÁ TROUBA**  
22.01.2021/NABYTÍ P.M. - ZAMÍTNUTÍ PŘIHLÁŠKY

---

(210) **O-558325**  
(540)

**Festival sýr**

12.01.2021/NABYTÍ P.M. - ČÁSTEČNÉ ZAMÍTNUTÍ PŘIHLÁŠKY

---

(210) **O-560591**  
(540)

**TERROIR PALAVA**

16.01.2021/NABYTÍ P.M. - ZAMÍTNUTÍ PŘIHLÁŠKY

---

(210) **O-563478**  
(540)

**Království hodinek**

13.01.2021/NABYTÍ P.M. - ZAMÍTNUTÍ PŘIHLÁŠKY

---



## Zveřejněné přihlášky ochranných známek

(210) **O-552282**  
(220) 04.12.2018  
(320) 04.12.2018  
(511) 37  
(540)

**ECOSERVIS**

(510) (37) opravy strojů.  
(591) Barevná  
(730) **Stanislav Mikoláš ECOSERVIS spol. s r. o.**, Toužimská 720, Praha 9, Letňany, 19900, CZ

(210) **O-558325**  
(220) 06.09.2019  
(320) 06.09.2019  
(511) 35, 41, 43  
(540)

### Festival sýr

(510) (35) obchodní administrativa, průzkum a analýzy trhů, marketing, vyhledávací komerční služby, pomoc při podnikání, poradenství týkající se organizace a podnikání, podnikatelské informace, předplatné tiskovin pro třetí osoby, potvrzování uskutečnění obchodních transakcí, poradenská činnost v oblasti obchodu a služeb reklamních kanceláří, marketingové studie, kopírování nebo rozmnožování dokumentů, dokladů, poradenství v obchodní činnosti, obchodní nebo podnikatelský průzkum, obchodní management, systematizace informací do počítačové databáze, překlad informací do počítačové databáze, průzkum trhu, sekretářské služby, statistické informace, zpracování textů, vedení kartoték v počítači, vydávání náborových textů, daňové příznání (příprava a vyhotovení), dražby, vedení dražeb, hospodářské (ekonomické) prognózy, inzerce poštou, nákupní ceny a velkoobchodní ceny (analýzy), oceňování obchodních podniků, oceňování a odhady v oblasti podnikání, personální poradenství, posuzování efektivnosti provozu a racionalizace práce, pronájem kancelářských strojů a zařízení, průzkum veřejného mínění, přepisování, styky s veřejností, zprostředkovatelný práce, automatizované zpracování dat, elektronické zpracování dat pro třetí osoby, vedení a správa databank (zařazené ve třídě 35); (41) vydavatelská činnost, vydávání knih, elektronické publikování (DTP), poskytování on-line elektronických publikací (bez možnosti stažení), vydávání elektronických knih a časopisů on-line, provozování kinosálů, koncertní síně, provozování muzeí, knihovny (půjčovny knih), provozování kasin a heren, provozování her on-line (z počítačové sítě), noční kluby, karaoke, výchovně-zábavné klubové služby, kluby zdraví, cirkusy, drezúra zvířat, provozování zoologických zahrad, půjčování filmů, umělecké a módní agentury, estrády, pořádání loterií, organizování plesů, plánování a organizování večírků a oslav, organizování sportovních soutěží nebo soutěží krásy, filmová studia, dabing, nahrávací studia, výroba rozhlasových a televizních programů, půjčování a pronájem divadelních a jiných dekorací včetně osvětlení, pronájem rozhlasových a televizních přijímačů, půjčování přenosných videokamer, posunková řeč (tlumočení), překladatelské služby, informace o výchově a vzdělávání, školení, praktické cvičení, instruktážní výcvik, zkoušení, přezkoušení, dálkové studium, korespondenční kurzy, internátní školy, dětské jesle a školky - vzdělávání, organizování prázdninových táborů, náboženská výchova, pomoc a poradenství pro volbu povolání, pořádání a řízení pracovních setkání, tělesná výchova, provozování a pronájem sportovních zařízení - golfových hřišť, stadiónů, tenisových dvorců, plaveckých bazénů, gymnastický výcvik, půjčování sportovního nářadí, s výjimkou dopravních prostředků; (43) poradenství v oboru provozování hotelů a gastronomických provozů.  
(730) **Svaz farených zpracovatelů z.s.**, 59, Hvozď, 79855, CZ  
(740) **DANĚK & PARTNERS** Advokátní a patentová kancelář, Ing. Dr. Vilém Daněk Ph.D., LL.M., Vinohradská 403/17, Praha 2, Vinohrady, 12000

(210) **O-559391**  
(220) 24.10.2019  
(320) 24.10.2019  
(511) 5, 41, 43, 44  
(540)

### CLASSIC GYM

(510) (5) výživové doplňky, výživové přípravky pro léčebné a lékařské účely, dietetická vláknina, dietetické látky pro léčebné účely, dietetické nápoje pro léčebné účely, dietetické potraviny pro léčebné účely, léčebné přípravky na hubnutí, léčivé byliny, léčivé čaje, proteinové potravinové doplňky, proteinové potraviny pro léčebné účely, přípravky proti pocení, tablety na hubnutí, tablety na opalování, tablety na potlačení chuti k jídlu, tekuté masti; (41) klubové služby (zábava nebo vzdělávání), prázdninové tábory (zábava), profesní rekvalifikace, provozování rekreačních zařízení, půjčování herního vybavení, výuka, vzdělávací služby, vzdělávací služby poskytované asistenty zaměřenými na zvláštní potřeby, zábava; (43) bary, bufety, informace a poradenství ohledně přípravy jídel, kavárny, restaurace, samoobslužné jídelny, samoobslužné restaurace, služby osobního šéfkuchaře, zajištění stravování; (44) fyzioterapie, kadeřnictví, manikúra, masáže, salony krásy, sauny, služby vizážistů, solária, zdravotní poradenství.  
(730) **Toušek Jan**, Za luhem 925, Praha 9, Dolní Počernice, 19012, CZ  
(740) **JUDr. Valerie Vodičková**, advokátka, Vodičkova 792/40, Praha 1, 11000

(210) **O-563477**  
(220) 28.04.2020  
(320) 28.04.2020  
(511) 32  
(540)

### Budiš

(510) (32) minerální vody (nápoje), nealkoholické nápoje kromě nealkoholických pív, nealkoholických nápojů na bázi piva a nealkoholických nápojů s příchutí piva, sirupy na výrobu nápojů, nealkoholické přípravky na výrobu nápojů.  
(730) **BUDIŠ a.s.**, Budiš, Dubové 038 23, SK  
(740) **Jindyne s.r.o.**, U Statku 77, Mnichovo Hradiště, Hněvousice, 29501

(210) **O-564315**  
(220) 03.06.2020  
(320) 03.06.2020  
(511) 22, 41, 42  
(540)

### soběsta(te)čnost

(510) (22) recyklované a recyklovatelné obaly, a to textilní obaly (obálky, tašky, sáčky); (41) festival na téma soběstačnosti (organizování a pořádání festivalů); (42) platforma zabývající se tématem soběstačnosti - platforma jako služba (PAAS).  
(730) **Dlábalo Tereza MgA.**, Pod Pekařkou 513/10, Praha 4, Podolí, 14700, CZ  
**Dlábalo Jan**, Pod Pekařkou 513/10, Praha 4, Podolí, 14700, CZ  
**Šmejkalová Jitka**, Pod Skalkou 1149, Mníšek pod Brdy, 25210, CZ  
(740) **MgA. Tereza Dlábalová**, Pod Pekařkou 513/10, Praha 4, 14700

(210) **O-565136**  
(220) 07.07.2020  
(320) 07.07.2020  
(511) 36, 39, 41, 43  
(540)



(210) **O-565710**  
(220) 04.08.2020  
(320) 04.08.2020  
(511) 9, 35, 38, 41  
(540)



(510) (36) služby pronájmu soukromých pozemků a nemovitostí ke krátkodobému ubytování, zprostředkování pronájmu soukromých pozemků a nemovitostí ke krátkodobému ubytování, zprostředkování a služby pronájmu soukromých pozemků a nemovitostí ke krátkodobému ubytování prostřednictvím webového portálu, poskytování informací o pronájmu soukromých pozemků, nemovitostí, zprostředkování dohod o pronájmu soukromých pozemků a nemovitostí, vytváření seznamů a databází pro pronájem - digitalizované informační služby; (39) půjčování a pronájem vozidel, obytných vozidel, automobilových přívesů, motocyklů, jízdních kol, střešních nosičů, střešních boxů, koní, plavidel, lodí, kánoí, veslic, člunů, paddle boardů a mrazniček, včetně zprostředkování; (41) půjčování a pronájem sportovního vybavení a zařízení; (43) poskytování on-line rezervací pro dočasný pronájem soukromých pozemků a nemovitostí za účelem dočasného ubytování a krátkodobých pobytů, poskytování informací k pronájmu pozemků pro dočasné ubytování a krátkodobé pobyty, pronájem dočasného ubytování a krátkodobých pobytů na soukromých pozemcích, půjčování a pronájem přenosných staveb, stanů, nábytku, příkrývek, nádobí a vybavení k vaření a servírování jídla.

(591) Barevná  
(730) **BezKempu s.r.o.**, Cukrovarská 957/21b, Praha 9, Čakovice, 19600, CZ  
(740) Mgr. Jitka Vejražková, patentový zástupce, Pod Harfou 938/58, Praha 9, Vysočany, 19000

(210) **O-565579**  
(220) 29.07.2020  
(320) 29.07.2020  
(511) 16, 35, 41  
(540)

### Spolek výtvarných umělců Mánes

(510) (16) papír, kancelářské potřeby; (35) reklama, propagace a marketing, online reklama v počítačové síti, styk s veřejností, šíření reklamních materiálů, televizní a rozhlasová reklama, venkovní reklama, to vše v oblasti výtvarného umění; (41) vzdělávací služby, zábavní činnost, pořádání výstav ke kulturním a vzdělávacím účelům, vydávání knih, katalogů, časopisů a textů, s výjimkou reklamních textů, online vydávání elektronických knih a časopisů.

(730) **Spolek výtvarných umělců Mánes**, Spálená 82/4, Praha 1, Nové Město, 11000, CZ  
(740) JUDr. Gabriela Vendlová Ph.D., Lužická 1792/32, Praha 2, Vinohrady, 12000

(210) **O-565604**  
(220) 30.07.2020  
(320) 30.07.2020  
(511) 29  
(540)

### ENZYMATIC

(510) (29) maso, ryby, drůbež a zvěřina, masové výtahy, konzervované, mražené, sušené a vařené ovoce a zelenina, želé, džemy, kompoty, vejce, mléko a mléčné výrobky, jedlé oleje a tuky.

(730) **Vetrisol, s.r.o.**, Renoirova 1051/2a, Praha 5, Hlubočepy, 15200, CZ  
(740) PatentEnter s.r.o., Koliště 1965/13a, Brno, Černá Pole, 60200

(510) (9) počítačové paměti, nahrané počítačové programy, čtecí zařízení, počítačový software (programy), počítačový software (nahrany), kapesní elektronické slovníky, monitory (počítačový hardware), monitorovací počítačové programy, stahovatelné elektronické publikace, počítačové programy (stahovatelné), počítačové softwarové aplikace, ke stažení, počítačový hardware, platformy počítačového softwaru, nahrané nebo ke stažení, nahrané programy operačních systémů, zařízení pro přenos zvuku, přístroje na reprodukci zvuku, přístroje pro výuku, přístroje pro záznam zvuku; (35) pomoc při řízení obchodní činnosti, poptávky, venkovní reklama, zprostředkování dovozu a vývozu, distribuce reklamních inzerátů, pronájem kancelářských strojů a zařízení, poradenství v oblasti řízení a organizace podniku, poradenství v oblasti lidských zdrojů, poradenské služby pro obchodní vedení, předvádění zboží, cílené zaslání reklamních materiálů, pomoc při řízení obchodních nebo průmyslových podniků, aktualizace reklamních materiálů, průzkum trhu, vydávání reklamních textů, rozhlasová reklama, styk s veřejností, televizní reklama, vedení počítačové evidence, profesionální obchodní poradenství, pořádání výstav pro obchodní či reklamní účely, průzkum veřejného mínění, podpora prodeje jiných osob, sběr údajů do počítačových databází, pořádání veletrhů pro obchodní či reklamní účely, online inzerce v počítačové síti, pronájem reklamního času v komunikačních médiích, prezentace výrobků v komunikačních médiích pro účely maloobchodu, obchodní informace a rady pro spotřebitele (poradna pro spotřebitele), subdodavatelské služby (pomoc v obchodní činnosti), psaní reklamních textů, sestavování statistik, grafická úprava pro reklamní účely, vyhledávání sponzorů, výroba reklamních filmů, marketing, telemarketing, poskytování informací o obchodních kontaktech, optimalizace vyhledávačů pro účely podpory prodeje, optimalizace návštěvnosti webových stránek, PPC reklama, aktualizace a údržba dat v počítačových databázích, poskytování obchodních informací prostřednictvím webových stránek, provozování online trhu pro kupující a prodejce výrobků a služeb, indexace webových stránek pro obchodní nebo reklamní účely, psaní scénářů pro reklamní účely, zaznamenávání písemných sdělení a údajů, aktualizace a údržba údajů v rejstřících, sestavování katalogů informací pro obchodní či reklamní účely, poradenství v oblasti komunikační strategie při styku s veřejností, poradenství v oblasti komunikační strategie v reklamě, cílený marketing, marketing v rámci vydávání softwaru, služby v oblasti firemní komunikace, dovozní, vývozní agentury, rozšiřování reklamních materiálů přímo zákazníkům, obchodní nebo podnikatelský průzkum, poradenství v organizování a řízení obchodní činnosti, reklama, marketingový průzkum, správa počítačových souborů, obchodní nebo podnikatelské informace, online reklama v počítačové komunikační síti, vyhledávání informací v počítačových souborech pro třetí osoby, poskytování komerčních a obchodních kontaktních informací, návrh reklamních materiálů, příprava reklamních materiálů, služby v oblasti grafické úpravy pro reklamní účely, vyvážování plakátů, poskytování komerčních a obchodních informací, seřazování údajů v počítačových databázích; (38) rozhlasové vysílání, zaslání zpráv, televizní vysílání, telefonní služby a mobilní telefonní služby, telefonická komunikace, komunikace prostřednictvím počítačových terminálů, přenos zpráv a obrázků pomocí počítačů, přenos elektronické pošty, informace o telekomunikaci, paging (rozhlas, telefon nebo jiné prostředky elektronické komunikace), komunikace po síti optických vláken, elektronické nástěnky (telekomunikační služby), poskytování telekomunikačního připojení ke globální počítačové síti, směrovací a spojovací služby pro telekomunikace, telekonferenční služby, poskytování uživatelského přístupu do globální počítačové sítě, pronájem doby přístupu

do globální počítačové sítě, poskytování diskusních místností na internetu, poskytování přístupu do databází, přenos digitálních souborů, videokonferenční služby, poskytování online fór, streaming dat, přenos videa na objednávku, komunikace mobilními telefony, komunikace poskytované elektronicky; (41) akademie (vzdělávání), korespondenční kurzy, vydávání textů (s výjimkou reklamních), vyučování, vzdělávání, školení, půjčování audionahrávek, knihovnické služby (půjčovny knih), publikování a vydávání knih, výroba rozhlasových a televizních programů, pojiždné knihovny, pořádání a vedení kolokvií, pořádání a vedení konferencí, pořádání a vedení kongresů, pořádání výstav ke kulturním nebo vzdělávacím účelům, prázdninové tábory (zábava), předvádění živých vystoupení, plánování večírků (zábava), praktický výcvik (předvádění), pořádání a vedení seminářů, pořádání a vedení workshopů (školení), pořádání loterií, pořádání estrád (služby impresária), psaní scénářů, s výjimkou reklamních, vydávání elektronických knih a časopisů on-line, titulkování, poskytování elektronických publikací online bez možnosti stažení, překladatelské služby, tlumočení znakové řeči, nahrávání videokazet, psaní textů, koučink (školení), tlumočnické služby, profesní rekvalifikace, školní vzdělávání, poskytování videí online bez možnosti stažení, soukromá výuka, pořádání a vedení osobních vzdělávacích fór, školení prostřednictvím simulátorů, organizování vzdělávacích nebo zábavních soutěží, poskytování informací o výchově a vzdělávání, zkoušení, testování (v oblasti vzdělávání), předávání know-how (odborné vzdělávání).

- (591) Barevná  
(730) **Jazykový mentoring s.r.o.**, Jána Švermu 1178/12, Partizánske, 95801, SK  
(740) JUDr. Petra Vlachová, advokát, JUDr. Petra Vlachová, Vodičkova 710/31, Praha 1, Nové Město, 11000

(210) **O-565964**

- (220) 17.08.2020  
(320) 17.08.2020  
(511) 6, 9, 42  
(540)

### REKS Plzeň

- (510) (6) sloupy pro elektrické vedení kovové; (9) elektrické vedení, materiály pro elektrické vedení (vodiče, kabely); (42) projektová činnost.  
(730) **Hubač Václav**, Ruská 2374/61, Plzeň, Východní Předměstí, 32600, CZ

(210) **O-565965**

- (220) 17.08.2020  
(320) 17.08.2020  
(511) 6, 9, 42  
(540)



- (510) (6) sloupy pro elektrické vedení kovové; (9) elektrické vedení, materiály pro elektrické vedení (vodiče, kabely); (42) projektová činnost.  
(730) **Hubač Václav**, Ruská 2374/61, Plzeň, Východní Předměstí, 32600, CZ

(210) **O-566181**

- (220) 26.08.2020  
(320) 26.08.2020  
(511) 7, 11  
(540)

### POWER GLASS

- (510) (7) obráběcí stroje, motorem poháněné nástroje a motorem poháněná nářadí, motory s výjimkou motorů pro pozemní vozidla, spojky pro stroje a součásti strojních převodů s výjimkou spojek a součástí převodů pro pozemní

vozidla, zemědělské nástroje a nářadí, s výjimkou ručních nástrojů a nářadí na ruční pohon, líhne pro vejce, výdejní automaty; (11) zařízení a instalace na osvětlování, vytápění, chlazení, výrobu páry, vaření, sušení, ventilaci, rozvod vody a zařízení pro sanitární účely.

- (730) **Infraline, s.r.o.**, Trojická 437/20, Praha 2, Nové Město, 12800, CZ

(210) **O-566498**

- (220) 10.09.2020  
(320) 10.09.2020  
(511) 19, 37, 42  
(540)



- (510) (19) stavební nekovový materiál; (37) provádění staveb včetně jejich změn, udržovacích prací na nich a jejich odstraňování, kupř. demolice staveb, izolace staveb proti vlhkosti, hluku apod., malování a natírání interiérů a exteriérů, čištění oken, zednické služby, pokrývačské služby, klempířské a instalatérské práce, provádění inženýrských staveb, výstavba obchodních stánků a obchodů, dozor nad stavbami, rekonstrukce staveb, instalace dveří a oken, instalace a opravy klimatizačního zařízení, čištění budov a interiérů, kominické služby, úklidové práce, mytí oken, tapetování, stavební informace, pronájem buldozerů, bagrů a rypadel; (42) projektové studie, architektonické poradenství, geodetický průzkum, inženýrské práce, interiérová výzdoba.

- (730) **Menoušek Stanislav**, Bieblova 1110/1b, Hradec Králové, Slezské Předměstí, 50003, CZ

- (740) PROPATENT, Ing. Vlasta Sedláčková, patentový zástupce, Pod Pekařkou 107/1, Praha 4, Podolí, 14700

(210) **O-566500**

- (220) 10.09.2020  
(320) 10.09.2020  
(511) 35, 36, 41  
(540)

### KRALIK ACADEMY

- (510) (35) pomoc při řízení a provozu obchodních podniků, pomoc v obchodní a podnikatelské činnosti, management a administrativní služby, reklamní, marketingové a propagační služby, služby v oblasti šíření reklamních materiálů, řízení obchodní činnosti a obchodní administrativa; (36) služby finanční, finanční poradenství, služby peněžní, služby nemovitostní, zprostředkování v oblasti nemovitosti, správa a pronájem nemovitostí, realitní kanceláře; (41) služby v oblasti vzdělávání, zábavy a sportu, organizování vzdělávacích, zábavních, sportovních soutěží, organizování a vedení kolokvií, konferencí, kongresů, seminářů, sympozií, kulturních a vzdělávacích výstav a soutěží, vydavatelská činnost a zpravodajství, školní vzdělávání, vzdělávání a výuka, služby poskytované školami, programy her v oblasti zábavy a vzdělávání (nikoli software), klubové služby (zábava nebo vzdělávání), pořádání a řízení pracovních setkání, pořádání sportovních a kulturních aktivit pro letní tábory, organizace prohlídek jeskyní s průvodcem pro účely vzdělávání, vzdělávání a odborná příprava v oblasti hudby a zábavy, organizace zájezdů po kulturních památkách s průvodcem pro účely vzdělávání, pronájem zařízení a vybavení ke vzdělávání, zábavě, sportu a kultuře, obchodní vzdělávání, akademie, pořádání a řízení školení, služby klubů zdraví (zdravotní a kondiční cvičení).

- (730) **Králík Petr**, Korunní 1143/84, Praha 10, Vinohrady, 10100, CZ  
**Králíková Petra Ing.**, Mládežnická 698, Chlumec nad Cidlinou, Chlumec nad Cidlinou IV, 50351, CZ

- (740) Advokátní kancelář JUDr. Olga Suchá s.r.o., JUDr. Olga Suchá, Revoluční 762/13, Praha 1 - Staré Město, 11000

(210) **O-566501**  
(220) 10.09.2020  
(320) 10.09.2020  
(511) 35, 36, 41  
(540)



- (510) (35) pomoc při řízení a provozu obchodních podniků, pomoc v obchodní a podnikatelské činnosti, management a administrativní služby, reklamní, marketingové a propagační služby, služby v oblasti šíření reklamních materiálů, řízení obchodní činnosti a obchodní administrativa; (36) služby finanční, finanční poradenství, služby peněžní, služby nemovitostní, zprostředkování v oblasti nemovitostí, správa a pronájem nemovitostí, realitní kanceláře; (41) služby v oblasti vzdělávání, zábavy a sportu, organizování vzdělávacích, zábavních, sportovních soutěží, organizování a vedení kolokvií, konferencí, kongresů, seminářů, symposií, kulturních a vzdělávacích výstav a soutěží, vydavatelská činnost a zpravodajství, školní vzdělávání, vzdělávání a výuka, služby poskytované školami, programy her v oblasti zábavy a vzdělávání (nikoli software), klubové služby (zábava nebo vzdělávání), pořádání a řízení pracovních setkání, pořádání sportovních a kulturních aktivit pro letní tábory, organizace prohlídek jeskyní s průvodcem pro účely vzdělávání, vzdělávání a odborná příprava v oblasti hudby a zábavy, organizace zájezdů po kulturních památkách s průvodcem pro účely vzdělávání, pronájem zařízení a vybavení ke vzdělávání, zábavě, sportu a kultuře, obchodní vzdělávání, akademie, pořádání a řízení školení, služby klubů zdraví (zdravotní a kondiční cvičení).
- (730) **Králík Petr**, Korunní 1143/84, Praha 10, Vinohrady, 10100, CZ  
**Králíková Petra Ing.**, Mládežnická 698, Chlumec nad Cidlinou, Chlumec nad Cidlinou IV, 50351, CZ
- (740) Advokátní kancelář JUDr. Olga Suchá s.r.o., JUDr. Olga Suchá, Revoluční 762/13, Praha 1 - Staré Město, 11000

(210) **O-566523**  
(220) 11.09.2020  
(320) 11.09.2020  
(511) 29, 30  
(540)



- (510) (29) maso, ryby, drůbež a zvěřina, masové výtažky, konzervované, mražené, sušené a vařené ovoce a zelenina, želé, džemy, kompoty, vejce, mléko, sýry, máslo, jogurty a jiné mléčné výrobky, potravinářské oleje a tuky, pochutinové omáčky (dípy), včetně omáčky (dípu) guacamole, omáčky (dípu) ze zakysané smetany, sýrové omáčky (dípu), fazolové omáčky (dípy), zpracované jalapeños, nakládané jalapeños; (30) káva, čaj, kakao a náhražky kávy, rýže, těstoviny a nudle, tapioka a ságo, mouka a přípravky vyrobené z obilnin, chléb, pečivo a cukrovinky, čokoláda, zmrzlina, sorbety a jiné produkty určené ke konzumaci v mraženém stavu, cukr, med, melasa, droždí, kypřicí prášek do pečiva, sůl, koření přísady, koření, konzervované byliny, ocet, omáčky a jiná ochucovadla, led (zmražená voda), tortilly, wrapy (chleby) a wrapy (sendviče), placky, chléb pita, kapsy z chleba pita, placky chapati, chleby naan, placky roti, italské placky piadina, chléb lebanese, tortilly k přípravě tacos, placky tostadas, placky gorditas, pizza korpusy, pizza krusty, tortillové chipsy, kukuřičné chipsy, pochutiny vyrobené z kukuřice, koření na taco, taco omáčky, sýrové

omáčky, salsa omáčky, fazolová salsa omáčka, sady pokrmů, včetně sad taco pokrmů, sad burrito pokrmů, sad fajita pokrmů (obsahujících jakékoliv tortilly, wrapy, tortilly k přípravě tacos, koření přísady, sýrové omáčky, dresinky, salsa omáčky).

- (591) Barevná  
(730) **Gruma, S.A.B. de C.V.**, Rio de La Plata #407 Ote. Colonia de Valle, C.P. 66220, San Pedro Garza Garcia, N.L., MX  
(740) Všeťečka Zelený Švorčík a partneři, advokátní a patentová kancelář, JUDr. Michal Havlík, Hálkova 1406/2, Praha 2, Nové Město, 12000

(210) **O-566593**  
(220) 14.09.2020  
(320) 14.09.2020  
(511) 37  
(540)



- (510) (37) samoobslužné mycí boxy (služby), leštění, čištění a mytí vozidel, dobíjení vozidel.
- (591) Barevná  
(730) **Doksanský Vlastimil**, Puchmajerova 351/19, Praha 5 - Jinonice, 15800, CZ

(210) **O-566600**  
(220) 14.09.2020  
(320) 14.09.2020  
(511) 7, 9, 11  
(540)

## COUPLAGE

- (510) (7) motory (s výjimkou motorů pro pozemní vozidla), spojky pro stroje a součásti strojních převodů (s výjimkou spojek a součástí převodů pro pozemní vozidla); (9) přístroje optické, přístroje pro vážení, měření, signalizaci, kontrolu (inspekci), záchranu a přístroje pro vyučování, přístroje a nástroje pro vedení, přepínání, přeměnu, akumulaci, regulaci nebo řízení elektrického proudu; (11) zařízení na osvětlování, vytápění, generaci páry, ventilaci.
- (730) **KV material s.r.o.**, Na strži 1702/65, Praha 4, Nusle, 14000, CZ

(210) **O-566750**  
(220) 21.09.2020  
(320) 21.09.2020  
(511) 35, 39, 43  
(540)



- (510) (35) propagační činnost, reklama, pomoc při řízení obchodní činnosti, služby velkoobchodního a maloobchodního prodeje s kávou, čajem, pečivem, cukrovím, cukrářskými výrobky, dorty, zmrzlinami, makronkami, cukrovím, čokoládovými nápoji, sušenkami, sladkým pečivem, cukrářskými těsty, cukrovinkami, výrobky z kakaa, zákusky a koláči; (39)



doprava, balení a skladování zboží, organizování cest, doručovací služby a kurýrní služby, rozvoz zmrzliny a cukrářských výrobků; (43) provoz cukrárny, kavárny.

(730) Ševčková Iveta Bc., Hořelická 1332/69, Rudná, 25219, CZ

(740) JUDr. Jaroslava Šafránková, advokát, Lublaňská 673/24, Praha 2, 12000

(210) **O-566932**

(220) 30.09.2020

(320) 30.09.2020

(511) 35, 41, 42, 44

(540)



(510) (35) reklamní, marketingové a propagační služby, obchodní služby týkající se služeb níže uvedených ve třídách 41, 42 a 44 a obchodní informace pro spotřebitele, obchodní analýzy, obchodní průzkum a informační služby v oblasti obchodu, pomoc v obchodní a podnikatelské činnosti, management a administrativní služby; (41) výchova, vzdělávání, zábava a sportovní činnost, vydavatelská činnost a zpravodajství; (42) služby testování, služby ověřování a služby kontroly kvality, služby v oblasti informačních technologií, vědecké a technologické služby; (44) hygienická a kosmetická péče o člověka, služby péče o hygienu a krásu, služby zdravotní péče.

(591) Barevná

(730) EUC a.s., Evropská 859/115, Praha 6, Vokovice, 16000, CZ

(210) **O-566986**

(220) 02.10.2020

(320) 02.10.2020

(511) 43

(540)

**CZECH LUNCH TRUCK**

(510) (43) hostinská činnost, příprava jídel ke konzumaci, podávání alkoholických a nealkoholických nápojů, stravování v restauracích, u stánků a v mobilních zařízeních, poskytování jídla, delikates a nápojů.

(730) Gaura Tomáš, Nové Hradky 6, Nové Hradky u Skutče, 53945, CZ

(210) **O-566987**

(220) 02.10.2020

(320) 12.05.2020

(511) 29, 35, 40

(540)

**BERTO ŠUNKA MORAVIA**

(510) (29) šunka, masové výrobky, šunkové výrobky, dehydrovaná šunka, vařená šunka, šunkové koleno, uzeniny, masové výtažky, salámy, zpracované maso, zpracované masové výrobky, konzervované maso, vepřová šunka, drůbeží šunka, chlazená jídla vyrobená ze šunky, šunkové chuťovky, hotová jídla s převážným obsahem šunky; (35) odborné obchodní poradenství při prodeji masových výrobků, masových polotovarů a potravin, maloobchodní a velkoobchodní služby s výrobky uvedenými ve třídě 29 tohoto seznamu, maloobchodní a velkoobchodní služby se šunkou, služby srovnávání cen, obchodní zásobovací služby pro třetí osoby (nákup zboží a služeb pro jiné podniky), podpora prodeje (pro třetí osoby), rozšiřování reklamních materiálů zákazníkům (letáky, prospekty, tiskoviny, vzorky), vztahy s veřejností (public relations), reklama, rozšiřování reklamních nebo inzertních sdělení, online reklama na počítačové komunikační síti,

pronájem reklamního času v komunikačních médiích, grafická úprava tiskovin pro reklamní účely, vydávání reklamních textů, zásilkové reklamní služby, marketing, obchodní nebo podnikatelský průzkum, pořádání obchodních nebo reklamních výstav, pořádání obchodních nebo reklamních veletrhů, prezentace výrobků v komunikačních médiích pro maloobchod, lepení plakátů, pronájem reklamních ploch, pronájem reklamních materiálů, rozhlasová reklama, televizní reklama, vyhledávání informací v počítačových souborech (pro třetí osoby), obchodní informace a rady spotřebitelům, odborné obchodní poradenství, správa počítačových souborů, administrativní zpracování obchodních objednávek, sbírání údajů do počítačových databází, seřazování údajů v počítačových databázích, obchodní nebo podnikatelské informace, aranžování výkladů, pronájem prodejních stánků, pronájem prodejních automatů, obchodní prostředkování služeb uvedených ve třídách 35 a 40 tohoto seznamu, poskytování rad a informací o uvedených službách prostřednictvím komunikačních médií, elektronické pošty, sms zpráv, počítačových sítí a internetu nebo verbálně; (40) řeznictví (zpracování masa pro třetí osoby), výroba šunky (pro třetí osoby), uzení masa, uzení potravin, konzervování potravin a nápojů, mletí masa, úprava vody, úprava a zpracování masa (pro třetí osoby), mletí potravin, zmrazování potravin, zpracování vařeného jídla (pro třetí osoby), likvidace odpadu, porážení zvířat na jatkách.

(730) Bertovič Ignác, Dlhá 701/14, Lozorno, SK

(740) Ing. Róbert Porubčan, Puškinova 19, 900 28 Ivanka pri Dunaji

(210) **O-567001**

(220) 02.10.2020

(320) 02.10.2020

(511) 35, 36, 41, 45

(540)

**LEPŠÍ SEVER**

(510) (35) nábor politických pracovníků, nábor politických dobrovolníků, reklamní služby v oblasti politiky; (36) získávání finančních prostředků pro politické účely, získávání finančních prostředků pro politické subjekty; (41) psaní politických projevů; (45) politické poradenství, politické služby, služby v oblasti politické komunikace, služby v oblasti politického lobování, politický výzkum a politická analýza, organizace politických setkání, konzultace v oblasti politiky, služby poskytování politických informací, konzultace pro politické kampaně.

(730) ÚSTECKÉ FÓRUM OBČANŮ, Rembrandtova 382/6, Ústí nad Labem, Bukov, 40001, CZ

(210) **O-567021**

(220) 05.10.2020

(320) 05.10.2020

(511) 9, 35, 38, 41, 42

(540)

**MANGOWEB**

(510) (9) počítačové programy (software), elektronické informační systémy, počítačové aplikace, internetové aplikace, elektronické informační a řídicí systémy, počítačové programy a aplikace na míru dle zadání, grafická uživatelská rozhraní (GUI), přístroje pro zpracování informací, počítače a jejich součásti, paměťová média - elektronické nosiče dat všeho druhu, audio-vizuální záznamy, přístroje telekomunikační techniky a jejich součásti, přístroje pro záznam, převod a reprodukci zvuku (obrazu), zařízení pro rozpoznání hlasu (voice recognition), audio (video) přístroje a jejich součásti, webové aplikace, mobilní aplikace, software pro správu informací (customer relationship management), software pro projekt management, software pro event management, software pro lifecycle management, software pro personální agendu, software pro mzdovou agendu, software pro skladového hospodářství, logistický software, software pro e-commerce řešení, software pro pokladni a platební operace, agregační servery, srovnávací portály, sociální sítě, nástroje pro administraci dat, big data nástroje, business intelligence nástroje, cloudové systémy, průmyslový software, fintech software, software zprostředkující transakce třetích stran, software pro správu událostí (event management systém), software pro platformu pro distribuci hromadných marketingových a transakčních emailů, AI modulů pro inteligentní doručování emailů do schránky uživatele, software pro analytiku výsledků emailových marketingových kampaní, software pro personalizaci emailového sdělení, software pro správu klientských kontaktů, software pro pokročilou segmentaci odběratelů kampaní, CRM software, software pro věrnostní program, software pro notifikace abnormalit (CR, CRT, hloubka návštěvy, BR, ROI), software pro správu dat při organizování eventů, software pro automatizované a ruční rozesílání pozvánek a zpráv, elektronické nástroje

pro organizátory akcí, software pro analýzu akcí, setkání a eventů (účastníci, ohlasy, zpětná vazba), software pro propagaci akcí, eventů a setkání; (35) automatizované a ruční zpracování dat, analýzy souborů obchodních dat (big data), služby databank (sběr a systemizace informací do počítačových databází), provoz databází (správa databází), správa a prodej obchodních dat, reklamní a marketingová činnost, digitální marketing, internetový marketing, administrativní práce, průzkumy trhu, podnikatelský průzkum, obchodní statistiky, obchodní poradenství, manažerské služby, pomoc při řízení podniku a podnikání, zpracování business plánů, činnost podnikatelských, ekonomických a organizačních poradců, obchodní zastoupení jiných podnikatelských subjektů, poradenství v oblasti agilního řízení, outsourcingové služby (obchodní asistence), poskytování obchodních informací, event marketing (získávání zákazníků pořádáním akcí), propagace a prezentace eventů prostřednictvím webových stránek eventů, propagace na sociálních sítích, automatizované propagace v síti internet a sociálních sítích, online služba pro marketing obchodních sítí a franšíz zajišťující dodržování korporátní identity, pravidel franchizy, optimalizaci marketingu sítě, zjednodušení práce uživateli pomocí aplikační podpory pro interní procesy a efektivitu na základě reportingu, správ dat pro obchodní sítě, on-line platforma pro propojování obchodních kontaktů, zprostředkování obchodních kontaktů a provádění obchodních operací, maloobchod, velkoobchod a internetový obchod s těmito výrobky: počítačové programy (software), elektronické informační systémy, počítačové aplikace, internetové aplikace, elektronické informační a řídicí systémy, počítačové programy a aplikace na míru dle zadání, grafická uživatelská rozhraní (GUI), přístroje pro zpracování informací, počítače a jejich součásti, paměťová média - elektronické nosiče dat všeho druhu, audio-vizuální záznamy, přístroje telekomunikační techniky a jejich součásti, přístroje pro záznam, převod a reprodukci zvuku (obrazu), rozpoznání hlasu (voice recognition), audio (video) přístroje a jejich součásti, webové aplikace, mobilní aplikace, customer relationship management systémy, projekt management systémy, event management systémy, lifecycle management systémy, personální systémy, mzdové systémy, systémy skladového hospodářství, logistický software, e-commerce řešení, pokladní a platební systémy, agregační servery, srovnávací portály, sociální sítě, nástroje pro administraci dat, big data nástroje, business intelligence nástroje, cloudové systémy, průmyslový software, fintech software, software zprostředkující transakce třetích stran, software pro správu událostí - event management system, software pro platformu pro distribuci hromadných marketingových a transakčních emailů, software pro analytiku výsledků email marketingových kampaní, software pro personalizaci emailového sdělení, software pro správu klientských kontaktů, software pro pokročilou segmentaci odběratelů kampaní, CRM, software pro věrnostní program, software pro notifikace abnormalit (CR, CTR, hloubka návštěvy, BR, ROI), software pro správu dat při organizování eventů, software pro automatizované a ruční rozesílání pozvánek a zpráv, elektronické nástroje pro organizátory akcí, software pro analýzu akcí, setkání a eventů (účastníci, ohlasy, zpětná vazba), software pro propagaci akcí, eventů a setkání, audio (video) přístroje a jejich součásti, AI modulů pro inteligentní doručování emailů do schránky uživatele, časopisy a jiná periodika, vzdělávací publikace, brožury, fotografie, letáky, plakáty, instruktážní příručky pro účely výuky, diplomy, pamětní listy, knihy, příručky (knihy), tiskoviny, vyučovací pomůcky a potřeby, tištěné publikace, vzdělávací publikace, periodické publikace, propagační publikace, prodej harwaru; (38) telekomunikační služby, počítačová komunikace, elektronická pošta, posílání zpráv, přenos digitálních informací přes počítače a telekomunikační přístroje, virtualizace serverů, audiovizuální komunikace prostřednictvím internetu, rozšiřování a zveřejňování informací prostřednictvím telekomunikačních sítí (vyjma obchodních), telekonference, služby internetového vysílání, zprostředkování audiovizuální komunikace, poskytování telekomunikačních připojení k počítačovým sítím, pronájem telekomunikačních přístrojů a zařízení pro přenos informací, provoz internetových portálů se zaměřením na oblast počítačové (mobilní) komunikace, provoz internetových portálů se zaměřením na geografie, poradenství a poskytování informací v oblasti telekomunikačních služeb a telekomunikační techniky, komunikace prostřednictvím virtuální reality, zobrazení dat ve virtuální realitě, telekomunikační služby, počítačová komunikace, elektronická pošta, posílání zpráv, přenos digitálních informací přes počítače a telekomunikační přístroje, audiovizuální komunikace prostřednictvím internetu, služby šíření informací prostřednictvím sítě, telekonference, vysílací činnosti (služby), zprostředkování audiovizuální komunikace, poskytování telekomunikačních připojení k počítačovým sítím, pronájem telekomunikačních přístrojů a zařízení pro přenos informací, přístup k obsahu internetu, k internetovým stránkám a portálům, poradenství a

poskytování informací v oblasti telekomunikačních služeb a telekomunikační techniky; (41) školící, vzdělávací a konzultační činnost v oblasti vzdělávání, vydavatelská a nakladatelská činnost, publikační činnost, organizování a vedení konferencí, kongresů, seminářů, školení, odborných stáží, organizování kulturních nebo vzdělávacích akcí, pořádání pracovních setkání, provádění odborných a speciálních zkoušek v rámci výuky, sportovní aktivity, organizování zábavných akcí, rezervační služby pro vzdělávací, sportovní a zábavní akce, vydávání online i offline publikací; (42) návrh a vývoj hardware a software, návrh a vývoj webových a mobilních aplikací, správa software a hardware, návrh a tvorba vestavěných systémů zabudovaných do zařízení (embedded zařízení), tvorba hardwarových i softwarových robotů, správa webových a mobilních aplikací a jejich další rozvoj, návrh a tvorba API (application programming interface), návrh a vývoj informačních systémů, služby počítačové grafiky, projektová a inženýrská činnost, průmyslový design, projektový management, počítačové programování - zhotovování počítačových programů, informačních systémů a internetových aplikací na zakázku, výzkum, vývoj a navrhování softwaru, webových a mobilních aplikací a informačních systémů, instalace, aktualizace, údržba, zkoušky, testování a kopírování počítačového softwaru, webových aplikací a informačních systémů, automatizované testování, počítačové systémové analýzy, regenerace počítačových dat, antivirová správa softwaru, pronájem softwaru a výpočetní techniky, navrhování softwaru, navrhování informačních systémů, pronájem výpočetní techniky a konzultace v oblasti informatiky, poradenství a poskytování informací v oblasti softwaru, informačních systémů, webových aplikací, mobilních aplikací, virtuální a rozšířené reality, zpracování dat (tvorba programů), správy serverů a počítačové infrastruktury a výpočetní techniky a informatiky, tvorba internetových portálů se zaměřením na oblast software, informačních systémů, výpočetní techniky a informatiky (počítačové služby), poskytování interaktivních webových stránek obsahujících technologii umožňující uživateli sledovat druhé, interagovat s nimi a /nebo komentovat je, technická podpora v oblasti počítačového softwaru a aplikací, řešení problémů počítačového softwaru (technická podpora), cloud computing, poradenství v oblasti cloudových výpočetních sítí a aplikací, poskytování hostingu soukromého cloudu, poskytování hostingu veřejného cloudu, poskytování virtuálních počítačových systémů prostřednictvím cloud computingu, služby poskytovatele cloud hostingu, IT servis, počítačové poradenství v oblasti hardware a software, instalace, údržba a aktualizace počítačového softwaru, instalace firmwaru, instalace a úprava počítačových softwarových aplikací, počítačová uživatelská podpora v oblasti hardware a software, podpora cloudových služeb, instalace PC, technické poradenství vztahující se k aplikaci a používání počítačového softwaru, technické poradenství vztahující se k instalaci a údržbě počítačového softwaru, technické poradenství vztahující se k počítačům, technické poradenství v oblasti obsluhy počítačů, služby v oblasti odborného poradenství v souvislosti s počítačovými sítěmi, služby v oblasti odborného počítačového poradenství v souvislosti se zařízením výpočetní techniky, služby technického poradenství v oblasti počítačového programování, poskytování technického poradenství v oblasti počítačového hardwaru a softwaru, poskytování technické podpory (poradenství) v oboru telekomunikací, poradenství vztahující se k tvorbě a navrhování webových stránek, poradenství v oboru počítačové bezpečnosti, poradenství v oboru ochrany dat, poradenství v oblasti zabezpečení počítačů, poradenství v oblasti testování aplikačních systémů, poradenství v oblasti informačních technologií (IT), poskytování služeb vzdálené asistenční linky (hotline) v oblasti software, hardware a IT, asistenční služby v oblasti software, uživatelská/technická podpora v oblasti výpočetní techniky (helpdesk), poskytování služeb systémové podpory v oblasti software, správa vzdáleného serveru, správa služeb informačních technologií (ITSM), správa serverů, správa projektů v oblasti informačních technologií, správa práv uživatelů v počítačových sítích, návrh, vytváření, hosting a správa webových stránek pro jiné subjekty, správa digitálních aktiv, správa počítačových sítí, správa koncových stanic (IT), navrhování a vývoj operačního softwaru pro počítačové sítě a servery, pronájem databázového serveru (třetím stranám), pronájem paměťového prostoru na serverech, pronájem webových serverů, serverhosting, vzdálená správa stanic a serverů, poskytování virtuálních serverů, správa virtuálních serverů, monitoring stanic a serverů, správa síťových serverů, monitoring síťových prvků, správa periferií, správa ICT, standardizace procesů ICT, příprava a řízení projektů v informačních technologiích, implementace řešení ICT, vytváření systémů modulů pro řízení ICT procesů, zálohování dat, elektronické ukládání a zálohování dat, software jako služba (SaaS), infrastruktura jako služba (IaaS), platforma jako služba (PaaS), desktop jako služba (DaaS), backend jako služba (BaaS), správa informačních technologií jako služba (ITMaaS), počítačové programování pro třetí osoby,

pronájem počítačového softwaru a programů, hosting webových stránek na internetu, počítačové služby pro analýzu dat, služby zabezpečení, ochrany a obnovy v oblasti informačních technologií, služby kopírování a konverze dat, služby kódování dat, ukládání elektronických dat on line, analytické služby týkající se software a hardware, aktualizace a údržba databázových systémů, rekonstrukce databází, návrh a vývoj databází, elektronické ukládání k archivaci databází, obrázků a jiných elektronických dat, poradenství v oblasti šifrování dat, služby šifrování dat, poradenství v oblasti bezpečnosti informačních systémů, počítačová analýza bezpečnostních hrozeb pro ochranu dat, odborné poradenství vztahující se k počítačové bezpečnosti, služby externího CIO (služby IT), služby externího manažera IT, služby externího manažera informatiky, uživatelská/technická podpora služeb microsoft office 365, správa služeb microsoft azure, outsourcing IT, analýza systémů a systémová integrace, vedení IT projektů (počítačové služby), integrace software, návrh databází, realizace a návrh cloudu.

- (730) **manGoweb, s.r.o.**, K rovinám 538/17, Praha 5, Jinonice, 15800, CZ  
(740) Chytilová & spol., patentová kancelář, s.r.o., Nad spádem 641/20, Praha 4, Podolí, 14700

- (210) **O-567112**  
(220) 07.10.2020  
(320) 07.10.2020  
(511) 29  
(540)



- (510) (29) ryby pocházející z certifikovaného farmového chovu, plody moře a měkkýši (neživí) pocházející z certifikovaného farmového chovu, korýši (neživí) pocházející z certifikovaného farmového chovu, ústřice (neživé) pocházející z certifikovaného farmového chovu, mražené rybí výrobky z ryb pocházejících z certifikovaného farmového chovu, potraviny z ryb pocházejících z certifikovaného farmového chovu, konzervované ryby pocházející z certifikovaného farmového chovu, hotová jídla vyrobená z ryb pocházejících z certifikovaného farmového chovu, mražená hotová jídla vyrobená z ryb pocházejících z certifikovaného farmového chovu, uzené ryby pocházející z certifikovaného farmového chovu, čerstvé ryby pocházející z certifikovaného farmového chovu.

- (591) Barevná  
(730) **Albert Česká republika, s.r.o.**, Radlická 520/117, Praha 5, Jinonice, 15800, CZ  
(740) LORENC IP advokátní a patentová kancelář s.r.o., Mgr. Lukáš Lorenc, Štefánikova 256/34, Praha 5, Smíchov, 15000

- (210) **O-567113**  
(220) 07.10.2020  
(320) 07.10.2020  
(511) 29  
(540)



- (510) (29) ryby pocházející z certifikovaného volného lovu, plody moře a měkkýši (neživí) pocházející z certifikovaného volného lovu, korýši (neživí) pocházející z certifikovaného volného lovu, ústřice (neživé) pocházející z certifikovaného volného lovu, mražené rybí výrobky z ryb pocházejících z certifikovaného volného lovu, potraviny z ryb pocházejících z certifikovaného volného lovu, konzervované ryby pocházející z certifikovaného volného lovu, hotová jídla vyrobená z ryb pocházejících z certifikovaného volného lovu, mražená hotová jídla vyrobená z ryb pocházejících z certifikovaného volného lovu, uzené ryby pocházející z certifikovaného volného lovu, čerstvé ryby pocházející z certifikovaného volného lovu.

- (591) Barevná  
(730) **Albert Česká republika, s.r.o.**, Radlická 520/117, Praha 5, Jinonice, 15800, CZ  
(740) LORENC IP advokátní a patentová kancelář s.r.o., Mgr. Lukáš Lorenc, Štefánikova 256/34, Praha 5, Smíchov, 15000

- (210) **O-567241**  
(220) 13.10.2020  
(320) 10.09.2020  
(511) 5, 29, 30  
(540)

## BONAVITA TOPINKY

- (510) (5) výživové doplňky, proteinové potravinové doplňky, diabetický chléb pro léčebné účely, léčivé dietetické a nutriční přípravky, dietetická vláknina usnadňující trávení pro léčebné účely, potravinové doplňky obsahující vitaminy, dietní doplňky pro kojence, dietetické látky pro děti, dietetické potraviny pro léčebné účely, dietní potravinové doplňky pro lidskou potřebu, kojenecká výživa, potravinové doplňky obsahující enzymy, léčivé nápoje, léčivé čaje, alginátové potravinové doplňky, minerální potravinové doplňky, smíšené vitaminové přípravky, lyofilizované potraviny pro léčebné účely, náplasti s vitaminovými doplňky, pšeničné potravní doplňky, potravinové doplňky z pšeničných klíčků, potraviny pro kojence a batolata, potraviny pro diabetiky, přípravky potlačující chuť k jídlu, potravinové doplňky z propolisu, probiotické doplňky, vitaminové doplňky, vitaminové přípravky, vitaminové tablety, potravinové doplňky, dietetické doplňky pro sportovce, potravinové doplňky z droždí, potravinové doplňky ze lněného oleje, potravinové doplňky ze lněných semenek, želatinové vitaminy, farmaceutické a lékařské přípravky, hygienické výrobky pro léčebné účely, dietetické přípravky upravené k lékařskému použití, výživové doplňky pro lidskou potřebu, dezinfekční přípravky; (29) arašídové máslo, arašídové mléko, citrónová šťáva pro kulinářské použití, džemy, dušené ovoce, falafel, karbanátky z tofu, jogurt, konzervované maso, krokety, maso a masné výrobky, máslo, marmeláda, margarín, upravená semena, mléko, mléčné výrobky, mléčné nápoje (s vysokým obsahem mléka), mléčné koktejly, kondenzované mléko, kumys (nápoj z kvašeného kobyliho mléka), mandlové mléko, mušle (neživé), měkkýši (neživí), mleté mandle, ochucené ořechy, ovocná dřeva, ovocné saláty, ovesné mléko, náhražky mléka, bramborové lupínky s nízkým obsahem tuku, polévky, potravinářské oleje, ryby (neživé), smetana ke šlehání, přípravky na výrobu polévek, sušená vejce, sušené mléko, sušený kokos, sýr, tofu, zpracovaná sladká kukuřice, upravené arašídové, upravené lískové oříšky, nasolená masa, sójové hamburgery, vejce, želatina, bramborové vločky, smažené pokrmy z brambor, knedlíky na bázi brambor, bramborové lupínky, bramborové hranolky, zeleninové saláty, vývar (bujón), cibulové kroužky, drůbež a

zvěřina, masové výtažky, konzervované, mražené, sušené a vařené ovoce a zelenina; (30) splétané koblihy, chléb, těstoviny, těsto, cereální výrobky ve formě tyčinek, čaj, arašidové cukrovinky, aromatické přípravky pro potravinářské účely, burritos, tresti (neléčebné), čokoláda, dochucovadla, cukr, nápoje na bázi čokolády, pomazánky na bázi čokolády, čokoládové pomazánky s oříšky, bombóny, cukrovinky, droždí, hořčice, instantní rýže, kukuřičná krupice, párky v rohlíku (sendviče), kakao, nápoje na bázi kakaa, cukrářské výrobky, jamí závitky, hotová jídla na bázi nudlí, káva (pražená, v prášku, granulovaná nebo v nápojích), kečup, kekсы, knedlíky na bázi mouky, koření, ochucovadla, náhražky kávy, karamely (bombóny), kukuřičná mouka, kuchyňská sůl, kurkuma, kuskus (semolina), kypřicí prostředky, kukuřičné lupínky, pražená kukuřice (popcorn), ledový čaj, led na osvětlení, kostky ledu, led (přírodní nebo umělý), majonéza, makaróny, loupáný ječmen, loupáný oves, mandlové cukrovinky, marcipán, marinády, masové šťávy, mátové bombóny (větrové bombóny), med, černá melasa, mletá kukuřice, ořechová mouka, nápoje na bázi čokolády s mlékem, kakaové nápoje s mlékem, kávové nápoje s mlékem, lyofilizovaná jídla s těstovinami jako hlavní složkou, lyofilizovaná jídla s rýží jako hlavní složkou, mouka, müsli, svačtinové občerstvení na bázi cereálií, vločky (cereální výrobky), vafle, ocet, omáčky (dochucovadla), ořechy v čokoládě, ovocné omáčky (pasírované), potraviny na bázi ovsa, ovesné vločky, palačinky (crepes), koláče, perník, pralinky, směsi na dorty, pražená kukuřice, přípravky z obilovin, semolina, pšeničná mouka, pudinky, quiche (slaný koláč), rýže, mořské řasy (ochucovadlo), chaluha (koření), nudle, rýžový pudink, mražený jogurt (mražený sladký výrobek), svačtinové občerstvení na bázi rýže, rýžové chlebičky, sendviče, sezamová semínka (chutová přísada), skořice (koření), slané pečivo (krekry), sójová mouka, sojová omáčka, špagety, strouhanka, vánočky, housky, calty, suchary, ochucené suchary, suši, sušenky, koláčky, vanilkové příchutě pro kulinářské použití, dorty, mateří kašička, žvýkačky, bramborová mouka, tapioka a šago, výrobky na bázi obilnin, pečivo.

- (730) **BONAVITA SERVIS spol. s r.o.**, Šustekova 18, Bratislava, SK  
(740) Ing. Róbert Porubčan, Puškinova 19, Ivanka pri Dunaji, 900 28

- (210) **O-567282**  
(220) 15.10.2020  
(320) 15.10.2020  
(511) 16, 35, 40, 41, 42, 43, 45  
(540)

### Picture Agency

- (510) (16) grafické tisky, tisky grafických uměleckých děl, fotografie, fotografie [tiskované], školní fotografie, nepaspartované a paspartované fotografie, plakáty, reklamní plakáty, papírové plakáty, zarámované papírové plakáty; (35) pořádání expozic pro komerční účely, pořádání a vedení obchodních výstav, pořádání a vedení obchodních veletrhů, pořádání a vedení obchodních setkání, pořádání výstav pro obchodní účely, výstavy pro reklamní účely (pořádání -), pořádání veletrhů pro reklamní účely, pořádání a řízení reklamních akcí, pořádání a řízení odborných veletrhů, příprava a pořádání propagačních akcí, příprava a pořádání marketingových akcí, propagace obchodních veletrhů, reklamní, marketingové a propagační služby, bannerová reklama, reklama online, obchodní propagace, reklama na elektronických reklamních tabulích, reklama on-line v počítačové síti; (40) zakázkový tisk názvů a log společností pro propagační a reklamní účely na zboží druhých, tisk, foto tisk, tisk fotografií, digitální tisk, tisk portrétů, leptový tisk, ofsetový tisk, tiskařské služby, tisk reklamních materiálů, služby výroby tiskovin, dokončovací tiskařské práce, tisk obrazů na objekty, tisk kreseb podle předlohy (šablony), tisk dokumentů z digitálních médií, tisk digitálně uložených obrázků a fotografií; (41) portrétní fotografie, fotografování, služby fotografa, pořádání seminářů, pořádání přednášek, pořádání vzdělávacích kurzů, pořádání instruktážních kurzů, pořádání koncertů, pořádání hudebních akcí, pořádání hudebních představení, organizování konferencí, vedení konferencí, pořádání technických instruktážních kurzů, pořádání navazujících vzdělávacích seminářů, organizování a pořádání kongresů, vedení kongresů, pořádání a vedení kolokvií, pořádání kulturních setkání, pořádání výroční vzdělávací konference, pořádání zábavných scénických představení, pořádání (organizace) kulturních aktivit, pořádání hudebních představení (orchestry), organizování seminářů, vedení seminářů, pořádání a vedení přednášek, pořádání seminářů zaměřených na reklamu, pořádání a vedení workshopů (školení), pořádání seminářů zaměřených na vzdělávání, pořádání festivalů pro zábavní účely, pořádání a vedení vzdělávacích konferencí, pořádání prezentací pro vzdělávací účely, pořádání kongresů pro vzdělávací účely, pořádání výstav pro zábavní účely, pořádání kongresů pro školící účely, pořádání slavností pro zábavní účely, pořádání kongresů pro rekreační účely, pořádání výstav pro rekreační účely, pořádání prezentací pro zábavní

účely, pořádání seminářů zaměřených na podnikání, pořádání festivalů pro kulturní účely, pořádání festivalů pro vzdělávací účely, pořádání kongresů pro obchodní účely, pořádání kongresů pro kulturní účely, pořádání konferencí v oblasti podnikání, pořádání seminářů zaměřených na obchod, pořádání výstav pro vzdělávací účely, pořádání výstav pro školící účely, pořádání výstav pro účely vzdělání, pořádání expozic pro vzdělávací účely, pořádání seminářů v oblasti zábavy, pořádání konferencí v oblasti zábavy, pořádání konferencí v oblasti reklamy, pořádání, vedení a organizování koncertů, pořádání a vedení výukových programů, pořádání, vedení a organizování symposií, příprava a pořádání vzdělávacích seminářů, příprava a pořádání vzdělávacích kurzů, příprava a pořádání kulturních aktivit, příprava a pořádání zábavných akcí, příprava a pořádání zábavních aktivit, pořádání setkání pro zábavní účely, příprava a pořádání hudebních koncertů, pořádání konferencí v oblasti kulturních aktivit, pořádání a vedení konferencí, pořádání konferencí vztahujících se ke vzdělávání, pořádání konferencí v oblasti odborného vzdělávání, organizování zábavy na svatebních oslavách, vydávání plakátů; (42) grafický design, počítačem podporovaný grafický design, průmyslový a grafický design, navrhování tiskovin, vizuální návrh, grafické návrhy propagačních materiálů, návrh značek/štítlů/tabulí/nápisů; (43) pořádání svatebních recepcí (místo konání), pořádání svatebních recepcí (potraviny a nápoje); (45) plánování a zajišťování svatebních obřadů, vedení seznamů svatebních darů k výběru třetími osobami.

- (730) **Obrazová Jana**, Jakobiho 330/1, Praha 10, Petrovice, 10900, CZ

- (210) **O-567336**  
(220) 19.10.2020  
(320) 19.10.2020  
(511) 29  
(540)



- (510) (29) sýry, pивní sýry.  
(591) Barevná  
(730) **Bareš Jan**, č. p. 75, Okrouhlá Radouň, 37842, CZ  
(740) Macek and Partners, Mgr. Jiří Macek, Sázkavská 751/16, Praha 2, Vinohrady, 12000

- (210) **O-567337**  
(220) 19.10.2020  
(320) 19.10.2020  
(511) 29  
(540)



- (510) (29) sýry, pивní sýry.  
(591) Barevná  
(730) **Bareš Jan**, č. p. 75, Okrouhlá Radouň, 37842, CZ  
(740) Macek and Partners, Mgr. Jiří Macek, Sázkavská 751/16, Praha 2, Vinohrady, 12000

(210) **O-567429**  
(220) 21.10.2020  
(320) 21.10.2020  
(511) 9, 16, 35, 38, 41  
(540)



- (510) (9) přístroje a nástroje vědecké, námořní, geodetické, fotografické, filmové, optické, přístroje pro vážení, měření, signalizaci, kontrolu (inspekci), záchranu a přístroje pro vyučování, přístroje a nástroje pro vedení, přepínání, přeměnu, akumulaci, regulaci nebo řízení elektrického proudu, přístroje pro záznam, převod, reprodukci zvuku nebo obrazu, magnetické nosiče zvukových záznamů, gramofonové desky, automatické distributory a mechanismy pro přístroje a mince, zapisovací pokladny, počítačové stroje, přístroje pro zpracování informací a počítače, hasicí přístroje; (16) papír, lepenka, tiskárenské výrobky, potřeby pro knižní vazby, fotografie, papírnické zboží, lepidla pro papírenství nebo domácnost, materiál pro umělce, štětce, psací stroje a kancelářské potřeby (vyjímaje nábytek), učební a vyučovací pomůcky s výjimkou přístrojů, plastové obaly, tiskařské typy, štočky; (35) propagační činnost, reklama, pomoc při řízení obchodní činnosti, obchodní administrativa, kancelářské práce; (38) spoje (komunikace); (41) výchova, vzdělávání, zábava, sportovní a kulturní aktivity.
- (730) **SYRZDARMA.CZ, s.r.o.**, Klausova 1360/13b, Praha 5, Stodůlky, 15500, CZ
- (740) JUDr. Kateřina Dlouhá, advokátka, Štefánikova 75/48, Praha 5, Smíchov, 15000

(210) **O-567477**  
(220) 26.10.2020  
(320) 26.10.2020  
(511) 29, 30, 32, 33  
(540)



- (510) (29) džemy, koncentráty na bázi zeleniny, na vaření, lisované ovocné pasty, marmeláda, pasta ze zeleninové dužiny, sušená zelenina, uzeniny; (30) aromatické přípravky pro potravinářské účely, cukrářské polevy na dorty, cukrovinky, čatni dochucovadlo, dochucovadla, dresinky, glazura na šunku, koření, ochucovadla, omáčky, omáčky na těstoviny, pesto (omáčka), přírodní sladidla; (32) nealkoholické nápoje na bázi medu; (33) medovina.
- (591) Barevná
- (730) **HOT-BEE s.r.o.**, Hyberská 1012/30, Praha 1, 11000, CZ

(210) **O-567491**  
(220) 26.10.2020  
(320) 26.10.2020  
(511) 20, 21, 35  
(540)



- (510) (20) sochy, figurky, umělecké předměty a ozdoby a dekorativní předměty vyrobené z materiálů jako dřevo, vosk, sádra nebo umělá hmota, zahrnuté v této třídě, dekorace vyrobené z vosku, dekorace vyrobené ze dřeva, dekorace vyrobené ze sádry, dekorativní koncovky záclonových tyčí, dřevěné dekorace na střed stolu, nábytek a bytové zařízení v rámci tř. 20, altánky (nábytek), almary, barové židle, bary (nábytek), bedny, ne kovové, botníky, čajové stoly, čalouněný nábytek, části nábytkových stěn, části nábytku, chrániče na nábytek, čtenářské stojany, dávkovače ručníků, upevněné (nekovové), dekorativní dřevěné panely (nábytek), dělicí pokojové stěny, dělicí zástěny jako nábytek, dětský nábytek, domácí nábytek, dřevěné dekorační rámy (nábytek) pro elektrické přístroje, dřevěné police a regály (nábytek), dřevěné police (nábytek), dřevěné příčky na nábytek, dřevěný nábytek, dveře šatních skříní, dvojkřesla, futony (nábytek), gauče, holičská křesla, houpací kolébky, houpací židle, interiérový nábytek, japonské polštáře na podlahu (zabuton), jídelní stoly, jídelní židle, knihovny, kobercové podložky na ochranu nábytkových noh, komody, konferenční křesla, konferenční stoly, konzolové stoly (přistěnné stoly), kosmetická křesla, koupelnové příslušenství jako nábytek, koupelnové skříně, koupelnový nábytek, kovová sedadla, kovové police, kovové skříně (nábytek), kovové stoly, kovové zástěny (nábytek), kovový nábytek, kožený nábytek, křesla, klubovky, kreslířské stoly, kuchyňská stěna (nábytek), kuchyňské linky, lavice (nábytek), lehátka, lenošky, lounge nábytek, mramorové stoly, nábytek do šaten, nábytek do obývacích pokojů, nábytek do ložnice, nábytek k sezení, nábytek na verandy, nábytek pod umyvadlo, nábytek přestavitelný na postele, nábytek pro domácnost, kancelář a zahradu, nábytek ve starožitném stylu, nástěnné skříně, nízké stoly v japonském stylu (zataku), noční stoly, nohy k nábytku, obaly na oděvy (do šatníků), ochranné potahy na nábytek (tvarované), odkládací stoly, orientální skládací paravány (byoubu), otočné židle, podnožky, podstavce na květináče, pohovky, police, postele a lůžka, lůžkoviny s výjimkou ložního prádla, matrace, polštáře a podušky, pracovní desky, prádelníky, přebalovací podložky, rámy na obrazy, pulty, psací stoly s nastavitelnou výškou, šatníky, sedací pytle, skleněný nábytek, skříně jako nábytek, čela postelí, cestovní polštáře, dětské postele, kolébky, podhlavníky, polštáře (dekorační), polštáře (na spaní), zrcadla, koupelnová zrcadla, rámy na zrcadla, vnitřní žaluzie a rolety a příslušenství k záclonám a vnitřním žaluziím a roletám, ušátky na oděvy, stojany na oděvy (nábytek) a ramínka na oděvy, nádoby a uzávěry a držáky pro ně (nekovové) v rámci tř. 20; (21) sochy, figurky, plakety a medaile a umělecké předměty vyrobené z materiálů jako porcelán, terakota nebo sklo, zahrnuté v této třídě, zahradnické potřeby v rámci tř. 21, busty vyrobené z keramiky, busty vyrobené z křišťálu, busty vyrobené z porcelánu, dekorace (sochy) zhotovené z porcelánu, dekorace zhotovené z čínského porcelánu, dekorace zhotovené z keramiky, dekorace zhotovené z křišťálu, figurky z křišťálu, malované sklo, porcelánová vejce, porcelánové předměty pro dekorační účely, držáky na květináče, přístroje pro osvěžení vzduchu, domácí náčiní k úklidu, kartáče a materiály na výrobu kartáčů, nádoby na odpadky, nádobí, kuchyňské náčiní a nádoby, sklenice, nádoby na pití a barové příslušenství (chladicí nádoby, šejkry, sítko), pokladničky (prasátka), kosmetické a toaletní potřeby, výrobky pro péči o oděvy a obuv, odkapávače na nádobí; (35) maloobchodní prodej hrnků a sklenic, maloobchodní prodej nábytku, maloobchodní prodej nádobí, maloobchodní prodej oděvů, maloobchodní prodej příborů, maloobchodní prodej šperků, maloobchodní prodej svátečních dekorací, maloobchodní prodej světel, maloobchodní prodej uměleckých děl, maloobchodní prodej zahradnických produktů, maloobchodní prodej zahradnických potřeb, maloobchodní prodej zařízení do bytu, maloobchodní služby spojené s prodejem nábytku, maloobchodní služby v oblasti módních doplňků, maloobchodní služby v oblasti vonných přípravků, maloobchodní služby v oblasti zahradnického vybavení, maloobchodní služby v oblasti zahradnických produktů, maloobchodní

služby v oblasti uměleckých děl poskytované uměleckými galeriemi, maloobchodní služby v souvislosti se zahradnickým náčiním, maloobchodní služby vztahující se ke kuchyňským spotřebičům, velkoobchodní prodej hrnků a sklenic, velkoobchodní prodej kuchyňských potřeb, velkoobchodní prodej nábytku, velkoobchodní prodej nádobí.

- (591) Barevná  
(730) **LaHome s.r.o.**, č. p. 324, Tymákov, 33201, CZ  
(740) Mgr. PETR ŽIŽKA, advokátní kancelář, Mgr. Petr Žižka, Sedláčkova 209/16, Plzeň, Vnitřní Město, 30100

(210) **O-567493**

- (220) 26.10.2020  
(320) 26.10.2020  
(511) 35, 41  
(540)



(510) (35) maloobchodní prodej oděvů, maloobchodní prodej oblečení, maloobchodní prodej papírnického zboží, podpora prodeje jiných osob, služby v oblasti propagace prodeje, propagace prodeje pro třetí osoby; (41) vydávání knih, služby vydavatelství, služby publikování digitálního videa, zvuku a multimédií, elektronické online vydávání periodik a knih, elektronické publikování (služby), konzultační služby vztahující se k vydávání knih, konzultační služby vztahující se k publikování psaných textů (s výjimkou reklamních), multimediální publikování knih, on-line vydavatelské služby, poskytování elektronických publikací, poskytování on-line publikací, psaní a publikování textů, s výjimkou reklamních textů, psaní blogů, psaní textů, publikování a vydávání knih a časopisů, publikování textů a obrazů, také v elektronické formě, (s výjimkou publikování pro reklamní účely) sepsování textů (s výjimkou reklamních textů), zveřejňování, oznamování a psaní textů (s výjimkou reklamních).

- (591) Barevná  
(730) **Zemánek Jan**, Jaroslava Švehly 1463, Praha 5, Zbraslav, 15600, CZ  
(740) Mgr. PETR ŽIŽKA, advokátní kancelář, Mgr. Petr Žižka, Sedláčkova 209/16, Plzeň, Vnitřní Město, 30100

(210) **O-567503**

- (220) 27.10.2020  
(320) 27.10.2020  
(511) 16, 28, 35  
(540)



(510) (16) reklamní, propagační a informační materiály na bázi papíru a umělých hmot v rámci této třídy, tiskoviny, zejména prezentační a firemní publikace a jiné propagační a informační materiály v rámci této třídy, periodika, reklamní katalogy, knihy, letáky, plakáty, reklamní tabule z papíru nebo lepenky, účtenky, pozvánky, vývěsky, papírové visačky, etikety spadající do této třídy, pohlednice, přání, kalendáře, obaly z papíru a z umělých hmot

v rámci třídy, obálky, inzertní noviny, ubrusy a ubrousky papírové, tužky všeho druhu; (28) deskové hry, hry, společenské hry, hrací karty a karetní hry, stolní hry, karetní hry, sportovní hry, zařízení na hry, hrací karty, karetní hry, hry s hracími kostkami, hračky, hry a žertovné předměty; (35) maloobchodní prodej her, velkoobchodní prodej her.

- (591) Barevná  
(730) **Funky Business s.r.o.**, Jankovcova 1535/2a, Praha 7, Holešovice, 17000, CZ  
(740) Macek and Partners, Mgr. Jiří Macek, Sázavská 751/16, Praha 2, Vinohrady, 12000

(210) **O-567555**

- (220) 29.10.2020  
(320) 29.10.2020  
(511) 30, 35, 41  
(540)



(510) (30) pečivo, a to chléb; (35) inzertní, reklamní, marketingová a propagační činnost v oblasti gastronomie a pekárenských výrobků, vydávání reklamních, propagačních a inzertních materiálů, organizování a pořádání výstav a veletrhů pro obchodní a reklamní účely, pořádání promoakcí v oblasti gastronomie a pekárenských výrobků; (41) pořádání neobchodních odborných gastronomických akcí, a to soutěží a anket, výstav, seminářů a veletrhů, zábavních a kulturních akcí, výchovná a vzdělávací činnost a s ní související poskytování informací, vydavatelská, nakladatelská a publikační činnost.

- (730) **Svaz pekařů a cukrářů v České republice, z.s.**, Drahobejlova 2215/6, Praha 9, Libeň, 19000, CZ  
(740) **STUDENÁ - LABALESTRA**, advokátní a patentová kancelář, Mgr. Klára Labalestra, advokát, Na Poříčí 12, Praha 1, 11000

(210) **O-567556**

- (220) 29.10.2020  
(320) 29.10.2020  
(511) 30, 35, 41  
(540)



(510) (30) pečivo, a to chléb; (35) inzertní, reklamní, marketingová a propagační činnost v oblasti gastronomie a pekárenských výrobků, vydávání reklamních, propagačních a inzertních materiálů, organizování a pořádání výstav a veletrhů pro obchodní a reklamní účely, pořádání promoakcí v oblasti gastronomie a pekárenských výrobků; (41) pořádání neobchodních odborných gastronomických akcí, a to soutěží a anket, výstav, seminářů a veletrhů, zábavních a kulturních akcí, výchovná a vzdělávací činnost a s ní související poskytování informací, vydavatelská, nakladatelská a publikační činnost.

- (730) Svaz pekařů a cukrářů v České republice, z.s., Drahobejlova 2215/6,  
Praha 9, Libeň, 19000, CZ  
(740) STUDENÁ - LABALESTRA, advokátní a patentová kancelář, Mgr. Klára  
Labalestra, advokát, Na Poříčí 12, Praha 1, 11000

- (210) **O-567557**  
(220) 29.10.2020  
(320) 29.10.2020  
(511) 30, 35, 41  
(540)



- (510) (30) pečivo, a to chléb; (35) inzertní, reklamní, marketingová a propagační činnost v oblasti gastronomie a pekárenských výrobků, vydávání reklamních, propagačních a inzertních materiálů, organizování a pořádání výstav a veletrhů pro obchodní a reklamní účely, pořádání promoakcí v oblasti gastronomie a pekárenských výrobků; (41) pořádání neobchodních odborných gastronomických akcí, a to soutěží a anket, výstav, seminářů a veletrhů, zábavních a kulturních akcí, výchovná a vzdělávací činnost a s ní související poskytování informací, vydavatelská, nakladatelská a publikační činnost.

- (730) Svaz pekařů a cukrářů v České republice, z.s., Drahobejlova 2215/6,  
Praha 9, Libeň, 19000, CZ  
(740) STUDENÁ - LABALESTRA, advokátní a patentová kancelář, Mgr. Klára  
Labalestra, advokát, Na Poříčí 12, Praha 1, 11000

- (210) **O-567558**  
(220) 29.10.2020  
(320) 29.10.2020  
(511) 30, 35, 41  
(540)



- (510) (30) pečivo, a to chléb; (35) inzertní, reklamní, marketingová a propagační činnost v oblasti gastronomie a pekárenských výrobků, vydávání reklamních, propagačních a inzertních materiálů, organizování a pořádání výstav a veletrhů pro obchodní a reklamní účely, pořádání promoakcí v oblasti gastronomie a pekárenských výrobků; (41) pořádání neobchodních odborných gastronomických akcí, a to soutěží a anket, výstav, seminářů a veletrhů, zábavních a kulturních akcí, výchovná a vzdělávací činnost a s ní související poskytování informací, vydavatelská, nakladatelská a publikační činnost.

- (730) Svaz pekařů a cukrářů v České republice, z.s., Drahobejlova 2215/6,  
Praha 9, Libeň, 19000, CZ  
(740) STUDENÁ - LABALESTRA, advokátní a patentová kancelář, Mgr. Klára  
Labalestra, advokát, Na Poříčí 12, Praha 1, 11000

- (210) **O-567627**  
(220) 03.11.2020  
(320) 03.11.2020  
(511) 16, 21, 32  
(540)



- (510) (16) papírové tácky pod pivní sklenice, reklamní plakáty, papírové reklamní tabule, letáky, jídelní lístky, stolní papírové ubrousky, etikety z papíru nebo lepenky, vizitky, kalendáře, papírové tašky, samolepky, papírové visačky na dárky, přání k různým příležitostem, tužky, papírové reklamní vývěsky, papírové vlajky a vlaječky, papírové krabice, lepenkové krabice, kartonové krabice, balící krabice (kartonové), obaly na lahve z papíru nebo lepenky, pohlednice, papírová prostírání, balicí papír; (21) pivní püllitry, pivní tácky jiné než papírové nebo textilní, džbány na pivo, sklenice na pivo, žejdlíky na pivo, džbány na pivo, korbele (püllitry), püllitrové sklenice, poháry, sklenice (nádoby), lahve, otváračky na lahve, láhve z plastů, porcelánové podtácky, nádoby na nápoje, nádoby k servírování nápojů, umělohmotné kelímky, papírové kelímky, biologicky odbouratelné kelímky, stojany na láhve, nádoby, servisy (nádoby), kuchyňské náčiní a nádoby, jídelní soubory, servírovací nádoby; (32) piva všeho druhu včetně nealkoholických piv a nápojů s příměsí piva, nealkoholické nápoje s příchutí piva, ochucená piva, pivní mladina, chmel (výtažky) na výrobu piva, chmelové výtažky pro použití při přípravě nápojů, koktejly na bázi piva, minerální vody, jablečné mošty, ovocné mošty, džusy, nealkoholický cider (jablečný nápoj), nealkoholický perry (hruškový nápoj), nealkoholické ovocné nápoje, nealkoholické nápoje, citronády, ovocné šťávy, sirupy, přípravky na výrobu nápojů.

- (591) Barevná  
(730) Měšťanský pivovar v Poličce, a.s., Pivovarská 151, Polička, Dolní  
Předměstí, 57201, CZ  
(740) Mgr. Ing. Tomáš Němec, advokát, Masarykova 319/8, Brno, Brno-město,  
60200

(210) **O-567628**  
(220) 03.11.2020  
(320) 03.11.2020  
(511) 16, 21, 32  
(540)



(510) (16) papírové tácky pod pivní sklenice, reklamní plakáty, papírové reklamní tabule, letáky, jídelní lístky, stolní papírové ubrousky, etikety z papíru nebo lepenky, vizitky, kalendáře, papírové tašky, samolepky, papírové visačky na dárky, přání k různým příležitostem, tužky, papírové reklamní vývěsky, papírové vlejky a vlejčky, papírové krabice, lepenkové krabice, kartonové krabice, balící krabice (kartonové), obaly na lahve z papíru nebo lepenky, pohlednice, papírová prostírání, balící papír; (21) pivní püllitry, pivní tácky jiné než papírové nebo textilní, džbány na pivo, sklenice na pivo, žejdlíky na pivo, džbánky na pivo, korbele (püllitry), püllitrové sklenice, poháry, sklenice (nádoby), lahve, otvíráky na lahve, láhve z plastů, porcelánové podtácky, nádoby na nápoje, nádobí k servírování nápojů, umělohmotné kelímky, papírové kelímky, biologicky odbouratelné kelímky, stojany na láhve, nádobí, servisy (nádobí), kuchyňské náčiní a nádoby, jídelní soubory, servírovací nádoby; (32) piva všeho druhu včetně nealkoholických piv a nápojů s příměsí piva, nealkoholické nápoje s příchutí piva, ochucená piva, pivní mladina, chmel (výtažky) na výrobu piva, chmelové výtažky pro použití při přípravě nápojů, koktejly na bázi piva, minerální vody, jablečné mošty, ovocné mošty, džusy, nealkoholický cider (jablečný nápoj), nealkoholický perry (hruškový nápoj), nealkoholické ovocné nápoje, nealkoholické nápoje, citronády, ovocné šťávy, sirupy, přípravky na výrobu nápojů.

(591) Barevná

(730) **Měšťanský pivovar v Poličce, a.s.**, Pivovarská 151, Polička, Dolní Předměstí, 57201, CZ

(740) Mgr. Ing. Tomáš Němec, advokát, Masarykova 319/8, Brno, Brno-město, 60200

(210) **O-567629**  
(220) 03.11.2020  
(320) 03.11.2020  
(511) 16, 21, 32  
(540)

## HRADEBNÍ

(510) (16) papírové tácky pod pivní sklenice, reklamní plakáty, papírové reklamní tabule, letáky, jídelní lístky, stolní papírové ubrousky, etikety z papíru nebo lepenky, vizitky, kalendáře, papírové tašky, samolepky, papírové visačky na dárky, přání k různým příležitostem, tužky, papírové reklamní vývěsky, papírové vlejky a vlejčky, papírové krabice, lepenkové krabice, kartonové krabice, balící krabice (kartonové), obaly na lahve z papíru nebo lepenky, pohlednice, papírová prostírání, balící papír; (21) pivní püllitry, pivní tácky jiné než papírové nebo textilní, džbány na pivo, sklenice na pivo, žejdlíky na pivo, džbánky na pivo, korbele (püllitry), püllitrové sklenice, poháry, sklenice (nádoby), lahve, otvíráky na lahve, láhve z plastů, porcelánové podtácky, nádoby na nápoje, nádobí k servírování nápojů, umělohmotné kelímky, papírové kelímky, biologicky odbouratelné kelímky, stojany na láhve, nádobí, servisy (nádobí), kuchyňské náčiní a nádoby, jídelní soubory, servírovací nádoby; (32) piva všeho druhu včetně nealkoholických piv a nápojů s příměsí piva, nealkoholické nápoje s příchutí piva, ochucená piva, pivní mladina, chmel (výtažky) na výrobu piva, chmelové výtažky pro použití při přípravě nápojů, koktejly na bázi piva, minerální vody, jablečné mošty, ovocné mošty, džusy, nealkoholický cider (jablečný nápoj),

nealkoholický perry (hruškový nápoj), nealkoholické ovocné nápoje, nealkoholické nápoje, citronády, ovocné šťávy, sirupy, přípravky na výrobu nápojů.

(730) **Měšťanský pivovar v Poličce, a.s.**, Pivovarská 151, Polička, Dolní Předměstí, 57201, CZ

(740) Mgr. Ing. Tomáš Němec, advokát, Masarykova 319/8, Brno, Brno-město, 60200

(210) **O-567630**

(220) 03.11.2020

(320) 03.11.2020

(511) 16, 21, 32

(540)

## OTAKAR

(510) (16) papírové tácky pod pivní sklenice, reklamní plakáty, papírové reklamní tabule, letáky, jídelní lístky, stolní papírové ubrousky, etikety z papíru nebo lepenky, vizitky, kalendáře, papírové tašky, samolepky, papírové visačky na dárky, přání k různým příležitostem, tužky, papírové reklamní vývěsky, papírové vlejky a vlejčky, papírové krabice, lepenkové krabice, kartonové krabice, balící krabice (kartonové), obaly na lahve z papíru nebo lepenky, pohlednice, papírová prostírání, balící papír; (21) pivní püllitry, pivní tácky jiné než papírové nebo textilní, džbány na pivo, sklenice na pivo, žejdlíky na pivo, džbánky na pivo, korbele (püllitry), püllitrové sklenice, poháry, sklenice (nádoby), lahve, otvíráky na lahve, láhve z plastů, porcelánové podtácky, nádoby na nápoje, nádobí k servírování nápojů, umělohmotné kelímky, papírové kelímky, biologicky odbouratelné kelímky, stojany na láhve, nádobí, servisy (nádobí), kuchyňské náčiní a nádoby, jídelní soubory, servírovací nádoby; (32) piva všeho druhu včetně nealkoholických piv a nápojů s příměsí piva, nealkoholické nápoje s příchutí piva, ochucená piva, pivní mladina, chmel (výtažky) na výrobu piva, chmelové výtažky pro použití při přípravě nápojů, koktejly na bázi piva, minerální vody, jablečné mošty, ovocné mošty, džusy, nealkoholický cider (jablečný nápoj), nealkoholický perry (hruškový nápoj), nealkoholické ovocné nápoje, nealkoholické nápoje, citronády, ovocné šťávy, sirupy, přípravky na výrobu nápojů.

(730) **Měšťanský pivovar v Poličce, a.s.**, Pivovarská 151, Polička, Dolní Předměstí, 57201, CZ

(740) Mgr. Ing. Tomáš Němec, advokát, Masarykova 319/8, Brno, Brno-město, 60200

(210) **O-567662**

(220) 03.11.2020

(320) 03.11.2020

(511) 7, 21

(540)



**KOH-I-NOOR**  
Polska Sp. z o.o.

(510) (7) aerosolové ventily a jejich příslušenství pro rozprašovače; (21) plastové součásti aerosolových rozprašovačů, plastové uzávěry.

(730) **KOH-I-NOOR Mladá Vožice a.s.**, č. p. 620, Mladá Vožice, 39143, CZ

(740) **STUDENÁ - LABALESTRA**, advokátní a patentová kancelář, Mgr. Klára Labalestra, advokát, Na Poříčí 12, Praha 1, 11000



(210) **O-567663**  
(220) 03.11.2020  
(320) 03.11.2020  
(511) 7, 21  
(540)



**KIN Italia S.r.l.**

(510) (7) aerosolové ventily a jejich příslušenství pro rozprašovače; (21) plastové součásti aerosolových rozprašovačů, plastové uzávěry.  
(730) **KOH-I-NOOR Mladá Vožice a.s.**, č. p. 620, Mladá Vožice, 39143, CZ  
(740) **STUDENÁ - LABALESTRA**, advokátní a patentová kancelář, Mgr. Klára Labalestra, advokát, Na Poříčí 12, Praha 1, 11000

(210) **O-567670**  
(220) 04.11.2020  
(320) 04.11.2020  
(511) 35, 36, 41  
(540)



(510) (35) finanční marketing, marketing, cílený marketing, přímý marketing; (36) finanční poradenství, finanční informace a údaje a konzultační služby, poradenství týkající se finančních investic; (41) zábavní služby, služby vzdělávací a školicí, vzdělávání dospělých, vzdělávání vztahující se k podnikání, služby vzdělávání dospělých v oblasti financí.  
(591) Barevná  
(730) **Kulišek Jan**, Hnězdenská 560/22, Praha 8, Troja, 18100, CZ

(210) **O-567766**  
(220) 10.11.2020  
(320) 10.11.2020  
(511) 18, 25, 35, 42  
(540)

**CRONIES**

(510) (18) kůže a imitace kůže, zavazadla, batohy, ruksaky, brašny pro volný čas, dětské brašny přes rameno, ledvinky, kabelky, kufrы a cestovní tašky, tašky, sportovní tašky, pracovní tašky, brašny přes rameno, plátěné tašky, náprsní tašky, deštníky, obaly na deštníky, slunečníky a vycházkové hole, večerní kabelky, aktovky, diplomaty, peněženky, klíčenky, toaletní neceséry, kosmetické kabelky, kosmetické kufříky (prázdné); (25) oblečení, dětské oblečení, dětské svrchní oděvy, dětské spodní prádlo, pánské oděvy, dámské oděvy, oblečení pro volný čas, sportovní oděvy, teplákové soupravy, mikiny, mikiny s kapucí, košile, sportovní košile, polokošile, trička, halenky, topy, tuniky, kalhoty, krátké kalhoty, šortky, legíny, šaty, sukně, kabáty, pláště, saka, bundy, sportovní bundy, větrovky, pletené oděvy, svetry, pulovry, roláky, vesty, pletené vesty, džíny a džínové oblečení, domácí oděvy, denní a noční prádlo, tílka, noční košile a pyžama, župany, spodní prádlo, trenýrky, body (spodní prádlo), ponožky, punčocháče (punčochové kalhoty), podvazky na punčochy, oděvy do deště, oděvy plážové, plavky, koupací pláště, mateřské oblečení, obuv, pánská a

dámská obuv, sportovní obuv, obuv pro volný čas, plážová obuv, sandály, holínky vysoké, kloboučnické zboží, čepice, klobouky do deště, klobouky proti slunci, sportovní čepice, kšiltů, rukavice, šály, kravaty, šátky, čelenky (oděvy), oděvní výrobky z kůže, opasky, pásky, kožené pásky (oděvy); (35) merchandising, reklama a marketing, maloobchodní prodej zaměřený na kufrы, zavazadla, tašky, kabelky, oblečení a dětskou, dámskou a pánskou módu, obuv a kloboučnické zboží a módní doplňky, elektronický obchod (on-line nakupování) a zprostředkování obchodu prostřednictvím komunikačních sítí (internetu) se zaměřením na kufrы, zavazadla, tašky, kabelky, oblečení a dětskou, dámskou a pánskou módu, obuv a kloboučnické zboží a módní doplňky, služby předvádění výrobků a vystavování zboží, obchodní nebo podnikatelské informace, organizování módních přehlídek pro obchodní a reklamní účely, podpora prodeje módního zboží prostřednictvím propagačních článků v časopisech, zpracování textů, psaní reklamních textů, zprostředkování uvádění výrobků na trh, zprostředkování dovozu a vývozu; (42) módní návrhářství, služby oděvního návrhářství, navrhování modelů, navrhování módních doplňků, poradenské služby v oblasti módního návrhářství, stylingové služby v oblasti módy (design).

(730) **Štefková Kamila Bc.**, č. p. 10, Chlístov, 51801, CZ  
**Štefek Libor**, č. p. 10, Chlístov, 51801, CZ  
(740) **zaeRkováno s.r.o.**, Vršovická 478/51, Praha 10, Vršovice, 10100

(210) **O-567781**  
(220) 10.11.2020  
(320) 10.11.2020  
(511) 29, 31  
(540)



(510) (29) maso, ryby, drůbež a zvěřina, masové výtahy, konzervované, mražené, sušené a vařené ovoce a zelenina, želé, džemy, kompoty, vejce, mléko, sýry, máslo, jogurty a jiné mléčné výrobky, potravinářské oleje a tuky; (31) surové a nezpracované zemědělské, akvakulturní, zahradnické a lesní produkty, zrna a semena surová nebo nezpracovaná, čerstvé ovoce a zelenina, čerstvé bylinky, přírodní rostliny a květiny, cibule, hlízy, sazenice a semena pro pěstování rostlin, živá zvířata, krmiva a nápoje pro zvířata, slad.  
(591) Barevná  
(730) **Fjord Bohemia s.r.o.**, Za Avíí 914/2, Praha 9, Čakovice, 19600, CZ

(210) **O-567798**  
(220) 11.11.2020  
(320) 11.11.2020  
(511) 4, 35, 36, 37, 38, 39, 40  
(540)



(510) (4) elektrická energie, zemní plyn, plyn generátorový, plyn pro osvětlení, plyny palivové, pohonné; (35) obchod s elektřinou, obchod s plynem, poradenská činnost v oblasti obchodu s energetikou, činnost ekonomických, účetních poradců, propagační činnost, reklama, pomoc při řízení obchodní činnosti, obchodní administrativy, kancelářské práce, řízení obchodní činnosti týkající se vysílacích stanic a telekomunikačních zařízení, poskytování informací týkající se výše uvedených služeb v této třídě; (36) služby správců nemovitostí, realitní činnost, pronájem bytových a nebytových prostor; (37) služby údržbářské, provádění staveb, jejich změn a odstraňování; (38) spoje (komunikace), telekomunikační služby, mobilní

telekomunikační služby, telekomunikační portálové služby, služby internetových portálů, mobilní telekomunikační síťové služby, telekomunikační služby pevných linek, poskytování širokopásmové služby, vysílací služby, služby televizního vysílání, vysílací služby vztahující se k IP/TV, poskytování přístupu k IP/TV, služby internetového přístupu, služby e-mailových a textových zpráv, monitorovací služby vztahující se k telekomunikačním sítím a přístrojům, informační a poradenské služby týkající se výše uvedených služeb této třídy, elektronická pošta, služby dálkových konferencí, komunikace mobilními telefony, počítačová komunikace, komunikace pomocí počítačových terminálů, posílání zpráv, poskytování internetových diskusních fór, poskytování přístupu k databázím, poskytování telekomunikačních kanálů pro teleshoppingové služby, poskytování telekomunikačních přípojení ke globální počítačové síti, pronájem přístrojů pro přenos zpráv, pronájem přístupového času ke globálnímu počítačovým sítím, pronájem zařízení pro přenos informací, přenos zpráv a obrázků pomocí počítačů, přenos zpráv a obrazových informací pomocí počítače, přenosy zpráv faxy, půjčování faxů, půjčování modemů, půjčování telefonů, půjčování telekomunikačních zařízení, rozhlasové vysílání, služby hlasové pošty, směrovací a spojovací služby pro telekomunikace, telefonické služby, poskytování služeb, pomocí nichž osoby požadující informace získají přístup k příslušným počítačovým databázím nebo webovým stránkám, zajištění informací týkajících se nebo identifikujících telefonní a telekomunikační zařízení a přístroje, opatřování informací týkajících se telefonních uživatelů a účastníků, telekomunikační služby pro předávání, opatřování a zobrazování informací z databank uložených v počítači, zajištění informací týkajících se uvedených služeb ve třídě 38; (39) rozvod tepelné energie, distribuce elektřiny, poradenská činnost v oblasti rozvodu tepelné energie a distribuce elektřiny, silniční motorová doprava, distribuce plynu, poradenská činnost v oblasti distribuce plynu; (40) výroba tepelné energie, výroba elektřiny, poradenská činnost v oblasti výroby tepelné energie a elektřiny.

(591) Barevná

(730) **CENTROPOL ENERGY, a.s.**, Vaničkova 1594/1, Ústí nad Labem, Ústí nad Labem-centrum, 40001, CZ

(210) **O-567799**

(220) 11.11.2020

(320) 11.11.2020

(511) 4, 35, 36, 37, 38, 39, 40

(540)



(510) (4) elektrická energie, zemní plyn, plyn generátorový, plyn pro osvětlení, plyny palivové, pohonné; (35) obchod s elektřinou, obchod s plynem, poradenská činnost v oblasti obchodu s energetikou, činnost ekonomických, účetních poradců, propagační činnost, reklama, pomoc při řízení obchodní činnosti, obchodní administrativa, kancelářské práce, řízení obchodní činnosti týkající se vysílacích stanic a telekomunikačních zařízení, poskytování informací týkající se výše uvedených služeb v této třídě; (36) služby správců nemovitostí, realitní činnost, pronájem bytových a nebytových prostor; (37) služby údržbářské, provádění staveb, jejich změn a odstraňování; (38) spoje (komunikace), telekomunikační služby, mobilní telekomunikační služby, telekomunikační portálové služby, služby internetových portálů, mobilní telekomunikační síťové služby, telekomunikační služby pevných linek, poskytování širokopásmové služby, vysílací služby, služby televizního vysílání, vysílací služby vztahující se k IP/TV, poskytování přístupu k IP/TV, služby internetového přístupu, služby e-mailových a textových zpráv, monitorovací služby vztahující se k telekomunikačním sítím a přístrojům, informační a poradenské služby týkající se výše uvedených služeb této třídy, elektronická pošta, služby dálkových konferencí, komunikace mobilními telefony, počítačová komunikace, komunikace pomocí počítačových terminálů, posílání zpráv, poskytování internetových diskusních fór, poskytování přístupu k databázím, poskytování telekomunikačních kanálů pro teleshoppingové služby, poskytování telekomunikačních přípojení ke globální počítačové síti, pronájem přístrojů pro přenos zpráv, pronájem přístupového času ke globálnímu počítačovým sítím, pronájem zařízení pro přenos informací, přenos zpráv a obrázků pomocí počítačů, přenos zpráv a obrazových informací pomocí počítače, přenosy zpráv faxy, půjčování faxů, půjčování

modemů, půjčování telefonů, půjčování telekomunikačních zařízení, rozhlasové vysílání, služby hlasové pošty, směrovací a spojovací služby pro telekomunikace, telefonické služby, poskytování služeb, pomocí nichž osoby požadující informace získají přístup k příslušným počítačovým databázím nebo webovým stránkám, zajištění informací týkajících se nebo identifikujících telefonní a telekomunikační zařízení a přístroje, opatřování informací týkajících se telefonních uživatelů a účastníků, telekomunikační služby pro předávání, opatřování a zobrazování informací z databank uložených v počítači, zajištění informací týkajících se uvedených služeb ve třídě 38; (39) rozvod tepelné energie, distribuce elektřiny, poradenská činnost v oblasti rozvodu tepelné energie a distribuce elektřiny, silniční motorová doprava, distribuce plynu, poradenská činnost v oblasti distribuce plynu; (40) výroba tepelné energie, výroba elektřiny, poradenská činnost v oblasti výroby tepelné energie a elektřiny.

(591) Barevná

(730) **CENTROPOL ENERGY, a.s.**, Vaničkova 1594/1, Ústí nad Labem, Ústí nad Labem-centrum, 40001, CZ

(210) **O-567800**

(220) 11.11.2020

(320) 11.11.2020

(511) 4, 35, 36, 37, 38, 39, 40

(540)



(510) (4) elektrická energie, zemní plyn, plyn generátorový, plyn pro osvětlení, plyny palivové, pohonné; (35) obchod s elektřinou, obchod s plynem, poradenská činnost v oblasti obchodu s energetikou, činnost ekonomických, účetních poradců, propagační činnost, reklama, pomoc při řízení obchodní činnosti, obchodní administrativa, kancelářské práce, řízení obchodní činnosti týkající se vysílacích stanic a telekomunikačních zařízení, poskytování informací týkající se výše uvedených služeb v této třídě; (36) služby správců nemovitostí, realitní činnost, pronájem bytových a nebytových prostor; (37) služby údržbářské, provádění staveb, jejich změn a odstraňování; (38) spoje (komunikace), telekomunikační služby, mobilní telekomunikační služby, telekomunikační portálové služby, služby internetových portálů, mobilní telekomunikační síťové služby, telekomunikační služby pevných linek, poskytování širokopásmové služby, vysílací služby, služby televizního vysílání, vysílací služby vztahující se k IP/TV, poskytování přístupu k IP/TV, služby internetového přístupu, služby e-mailových a textových zpráv, monitorovací služby vztahující se k telekomunikačním sítím a přístrojům, informační a poradenské služby týkající se výše uvedených služeb této třídy, elektronická pošta, služby dálkových konferencí, komunikace mobilními telefony, počítačová komunikace, komunikace pomocí počítačových terminálů, posílání zpráv, poskytování internetových diskusních fór, poskytování přístupu k databázím, poskytování telekomunikačních kanálů pro teleshoppingové služby, poskytování telekomunikačních přípojení ke globální počítačové síti, pronájem přístrojů pro přenos zpráv, pronájem přístupového času ke globálnímu počítačovým sítím, pronájem zařízení pro přenos informací, přenos zpráv a obrázků pomocí počítačů, přenos zpráv a obrazových informací pomocí počítače, přenosy zpráv faxy, půjčování faxů, půjčování modemů, půjčování telefonů, půjčování telekomunikačních zařízení, rozhlasové vysílání, služby hlasové pošty, směrovací a spojovací služby pro telekomunikace, telefonické služby, poskytování služeb, pomocí nichž osoby požadující informace získají přístup k příslušným počítačovým databázím nebo webovým stránkám, zajištění informací týkajících se nebo identifikujících telefonní a telekomunikační zařízení a přístroje, opatřování informací týkajících se telefonních uživatelů a účastníků, telekomunikační služby pro předávání, opatřování a zobrazování informací z databank uložených v počítači, zajištění informací týkajících se uvedených služeb ve třídě 38; (39) rozvod tepelné energie, distribuce elektřiny, poradenská činnost v oblasti rozvodu tepelné energie a distribuce elektřiny, silniční motorová doprava, distribuce plynu, poradenská činnost v oblasti distribuce plynu; (40) výroba tepelné energie, výroba elektřiny, poradenská činnost v oblasti výroby tepelné energie a elektřiny.

(591) Barevná

(730) **CENTROPOL ENERGY, a.s.**, Vaničkova 1594/1, Ústí nad Labem, Ústí nad Labem-centrum, 40001, CZ

(210) **O-567801**  
(220) 11.11.2020  
(320) 11.11.2020  
(511) 4, 35, 36, 37, 38, 39, 40  
(540)



(510) (4) elektrická energie, zemní plyn, plyn generátorový, plyn pro osvětlení, plyny palivové, pohonné; (35) obchod s elektřinou, obchod s plynem, poradenská činnost v oblasti obchodu s energetikou, činnost ekonomických, účetních poradců, propagační činnost, reklama, pomoc při řízení obchodní činnosti, obchodní administrativa, kancelářské práce, řízení obchodní činnosti týkající se vysílacích stanic a telekomunikačních zařízení, poskytování informací týkající se výše uvedených služeb v této třídě; (36) služby správců nemovitostí, realitní činnost, pronájem bytových a nebytových prostor; (37) služby údržbářské, provádění staveb, jejich změn a odstraňování; (38) spoje (komunikace), telekomunikační služby, mobilní telekomunikační služby, telekomunikační portálové služby, služby internetových portálů, mobilní telekomunikační síťové služby, telekomunikační služby pevných linek, poskytování širokopásmové služby, vysílací služby, služby televizního vysílání, vysílací služby vztahující se k IP/TV, poskytování přístupu k IP/TV, služby internetového přístupu, služby e-mailových a textových zpráv, monitorovací služby vztahující se k telekomunikačním sítím a přístrojům, informační a poradenské služby týkající se výše uvedených služeb této třídy, elektronická pošta, služby dálkových konferencí, komunikace mobilními telefony, počítačová komunikace, komunikace pomocí počítačových terminálů, posílání zpráv, poskytování internetových diskusních fór, poskytování přístupu k databázím, poskytování telekomunikačních kanálů pro teleshoppingové služby, poskytování telekomunikačních přípojení ke globální počítačové síti, pronájem přístrojů pro přenos zpráv, pronájem přístupového času ke globálnímu počítačovému síťím, pronájem zařízení pro přenos informací, přenos zpráv a obrázků pomocí počítačů, přenos zpráv a obrazových informací pomocí počítače, přenosy zpráv faxy, půjčování faxů, půjčování modemů, půjčování telefonů, půjčování telekomunikačních zařízení, rozhlasové vysílání, služby hlasové pošty, směrovací a spojovací služby pro telekomunikace, telefonické služby, poskytování služeb, pomocí nichž osoby požadující informace získají přístup k příslušným počítačovým databázím nebo webovým stránkám, zajištění informací týkajících se nebo identifikujících telefonní a telekomunikační zařízení a přístroje, opatrování informací týkajících se telefonních uživatelů a účastníků, telekomunikační služby pro předávání, opatrování a zobrazování informací z databank uložených v počítači, zajištění informací týkajících se uvedených služeb ve třídě 38; (39) rozvod tepelné energie, distribuce elektřiny, poradenská činnost v oblasti rozvodu tepelné energie a distribuce elektřiny, silniční motorová doprava, distribuce plynu, poradenská činnost v oblasti distribuce plynu; (40) výroba tepelné energie, výroba elektřiny, poradenská činnost v oblasti výroby tepelné energie a elektřiny.

(730) **CENTROPOL ENERGY, a.s.**, Vaníčkova 1594/1, Ústí nad Labem, Ústí nad Labem-centrum, 40001, CZ

(210) **O-567802**  
(220) 11.11.2020  
(320) 11.11.2020  
(511) 4, 35, 36, 37, 38, 39, 40  
(540)



(510) (4) elektrická energie, zemní plyn, plyn generátorový, plyn pro osvětlení, plyny palivové, pohonné; (35) obchod s elektřinou, obchod s plynem, poradenská činnost v oblasti obchodu s energetikou, činnost ekonomických, účetních poradců, propagační činnost, reklama, pomoc při řízení obchodní činnosti, obchodní administrativa, kancelářské práce, řízení obchodní

činnosti týkající se vysílacích stanic a telekomunikačních zařízení, poskytování informací týkající se výše uvedených služeb v této třídě; (36) služby správců nemovitostí, realitní činnost, pronájem bytových a nebytových prostor; (37) služby údržbářské, provádění staveb, jejich změn a odstraňování; (38) spoje (komunikace), telekomunikační služby, mobilní telekomunikační služby, telekomunikační portálové služby, služby internetových portálů, mobilní telekomunikační síťové služby, telekomunikační služby pevných linek, poskytování širokopásmové služby, vysílací služby, služby televizního vysílání, vysílací služby vztahující se k IP/TV, poskytování přístupu k IP/TV, služby internetového přístupu, služby e-mailových a textových zpráv, monitorovací služby vztahující se k telekomunikačním sítím a přístrojům, informační a poradenské služby týkající se výše uvedených služeb této třídy, elektronická pošta, služby dálkových konferencí, komunikace mobilními telefony, počítačová komunikace, komunikace pomocí počítačových terminálů, posílání zpráv, poskytování internetových diskusních fór, poskytování přístupu k databázím, poskytování telekomunikačních kanálů pro teleshoppingové služby, poskytování telekomunikačních přípojení ke globální počítačové síti, pronájem přístrojů pro přenos zpráv, pronájem přístupového času ke globálnímu počítačovému síťím, pronájem zařízení pro přenos informací, přenos zpráv a obrázků pomocí počítačů, přenos zpráv a obrazových informací pomocí počítače, přenosy zpráv faxy, půjčování faxů, půjčování modemů, půjčování telefonů, půjčování telekomunikačních zařízení, rozhlasové vysílání, služby hlasové pošty, směrovací a spojovací služby pro telekomunikace, telefonické služby, poskytování služeb, pomocí nichž osoby požadující informace získají přístup k příslušným počítačovým databázím nebo webovým stránkám, zajištění informací týkajících se nebo identifikujících telefonní a telekomunikační zařízení a přístroje, opatrování informací týkajících se telefonních uživatelů a účastníků, telekomunikační služby pro předávání, opatrování a zobrazování informací z databank uložených v počítači, zajištění informací týkajících se uvedených služeb ve třídě 38; (39) rozvod tepelné energie, distribuce elektřiny, poradenská činnost v oblasti rozvodu tepelné energie a distribuce elektřiny, silniční motorová doprava, distribuce plynu, poradenská činnost v oblasti distribuce plynu; (40) výroba tepelné energie, výroba elektřiny, poradenská činnost v oblasti výroby tepelné energie a elektřiny.

(730) **CENTROPOL ENERGY, a.s.**, Vaníčkova 1594/1, Ústí nad Labem, Ústí nad Labem-centrum, 40001, CZ

(210) **O-567803**  
(220) 11.11.2020  
(320) 11.11.2020  
(511) 4, 35, 36, 37, 38, 39, 40  
(540)



(510) (4) elektrická energie, zemní plyn, plyn generátorový, plyn pro osvětlení, plyny palivové, pohonné; (35) obchod s elektřinou, obchod s plynem, poradenská činnost v oblasti obchodu s energetikou, činnost ekonomických, účetních poradců, propagační činnost, reklama, pomoc při řízení obchodní činnosti, obchodní administrativa, kancelářské práce, řízení obchodní činnosti týkající se vysílacích stanic a telekomunikačních zařízení, poskytování informací týkající se výše uvedených služeb v této třídě; (36) služby správců nemovitostí, realitní činnost, pronájem bytových a nebytových prostor; (37) služby údržbářské, provádění staveb, jejich změn a odstraňování; (38) spoje (komunikace), telekomunikační služby, mobilní telekomunikační služby, telekomunikační portálové služby, služby internetových portálů, mobilní telekomunikační síťové služby, telekomunikační služby pevných linek, poskytování širokopásmové služby, vysílací služby, služby televizního vysílání, vysílací služby vztahující se k IP/TV, poskytování přístupu k IP/TV, služby internetového přístupu, služby e-mailových a textových zpráv, monitorovací služby vztahující se k telekomunikačním sítím a přístrojům, informační a poradenské služby týkající se výše uvedených služeb této třídy, elektronická pošta, služby dálkových konferencí, komunikace mobilními telefony, počítačová komunikace, komunikace pomocí počítačových terminálů, posílání zpráv, poskytování internetových diskusních fór, poskytování přístupu k databázím, poskytování telekomunikačních kanálů pro teleshoppingové služby, poskytování telekomunikačních přípojení ke globální počítačové síti, pronájem přístrojů pro přenos zpráv, pronájem přístupového času ke globálnímu počítačovému síťím, pronájem zařízení pro přenos informací,

přenos zpráv a obrázků pomocí počítačů, přenos zpráv a obrazových informací pomocí počítače, přenosy zpráv faxy, půjčování faxů, půjčování modemů, půjčování telefonů, půjčování telekomunikačních zařízení, rozhlasové vysílání, služby hlasové pošty, směrovací a spojovací služby pro telekomunikace, telefonické služby, poskytování služeb, pomocí nichž osoby požadující informace získají přístup k příslušným počítačovým databázím nebo webovým stránkám, zajištění informací týkajících se nebo identifikujících telefonní a telekomunikační zařízení a přístroje, opatřování informací týkajících se telefonních uživatelů a účastníků, telekomunikační služby pro předávání, opatřování a zobrazování informací z databank uložených v počítači, zajištění informací týkajících se uvedených služeb ve třídě 38; (39) rozvod tepelné energie, distribuce elektřiny, poradenská činnost v oblasti rozvodu tepelné energie a distribuce elektřiny, silniční motorová doprava, distribuce plynu, poradenská činnost v oblasti distribuce plynu; (40) výroba tepelné energie, výroba elektřiny, poradenská činnost v oblasti výroby tepelné energie a elektřiny.

(730) **CENTROPOL ENERGY, a.s.**, Vaníčkova 1594/1, Ústí nad Labem, Ústí nad Labem-centrum, 40001, CZ

(210) **O-567813**

(220) 11.11.2020

(320) 11.11.2020

(511) 6, 9, 20, 39, 42

(540)

### LOCKERS AI

(510) (6) kovové kontejnery pro skladování nebo přepravu; (9) počítačový software; (20) nekovové nádoby ke skladování nebo přepravě; (39) balení a skladování zboží; (42) navrhování a vývoj počítačového hardwaru a softwaru.

(730) **Balíkobot, s.r.o.**, Revoluční 1200/16, Praha 1, Nové Město, 11000, CZ

(210) **O-567822**

(220) 12.11.2020

(320) 12.11.2020

(511) 5, 29, 30, 31, 32, 35, 39, 40, 43

(540)



(510) (5) farmaceutické a veterinářské výrobky, parafarmaceutické přípravky, hygienické výrobky pro léčebné účely, dietní potraviny a dietetické přípravky pro léčebné nebo veterinární účely, potravinové doplňky a výrobky obilné, kukuřičné a luštěninové, včetně z jejich směsí, a to cereální extrudované výrobky a polotovary, vše pro léčebné účely, kojenecká a dětská strava, jedlé rostlinné vlákniny a dietní potraviny z cereálií a zeleniny pro léčebné účely, potraviny pro batolata, potravní doplňky pro lidskou potřebu a pro zvířata, doplňky stravy, vitamíny a minerály a stopové prvky, léčivé dietní a nutriční přípravky, potravinové doplňky obohacené vitamíny nebo minerály nebo stopovými prvky, vitamínová a minerální výživa ve formě koncentrátů, proteinové koncentráty jako výživné přípravky k potravinám - vše výše uvedené s léčebnými účinky, výtažky z léčivých bylin a kombinované přípravky vitamínů, minerálů, stopových prvků a léčivých bylinných výtažků, vitamínové přípravky, vitamíny a multivitaminové preparáty a minerály, léčivé byliny, léčivé čaje, dietetické látky upravené pro lékařské účely, minerální vody a dietetické nápoje upravené pro lékařské účely, dietní potraviny upravené pro lékařské účely, léčivé masti a oleje, léčebná kosmetika, náplasti, obvazový materiál, materiály pro plombování zubů a pro zubní otisky, dezinfekční přípravky, kasein používaný jako přísada ve výživě (doplňek stravy), dietní léčivé nápoje; (29) maso, ryby, drůbež a zvěřina, masové výtažky, hotová jídla z masa zeleniny, ze zvěřiny, z ryb, vajec, polévky a vývary, pochutiny a zákusky, a to ptačí hnízda, casserole (jídla z kombinace masa a zeleniny připravovaná a servírovaná v jednom hrnci), konzervované, mražené, sušené a vařené ovoce a zelenina, želé, džemy, kompoty, ovocné a zeleninové pomazánky, zázvorový a ovocný džem, ovocné a zeleninové pyré, mléčné výrobky a výrobky z náhražek mléka, jedlé oleje a tuky, zpracované ovoce, houby a zelenina, mražené ovoce, houby a zelenina, loupané ovoce, houby a zelenina, nakládané ovoce, houby a zelenina,

míchané ovoce, houby a zelenina, konzervované ovoce, houby a zelenina, vařené, sušené ovoce, houby a zelenina, konzervované nakládané ovoce, houby a zelenina, pražené, konzervované, solené, zpracované, loupané ořechy, blanširované ořechy, nakládané, kandované a ochucené ořechy, sušené kokosové ořechy, pochutiny ze zpracovaných brambor, zeleniny, ořechů, luštěnin, mořských řas, výrobky na bázi zpracovaného ovoce, zpracovaných ořechů, jader a semen, zpracované ovoce (plátky), sójové boby (konzervované jako potravina), mrazem sušené potraviny, mrazem sušené ovoce a zelenina, lyofilizované ovoce a zelenina, pyré z ovoce, zeleniny, hub, oliv, rajčat, paštiky, uzenniny, koncentráty (vývary), kůry (ovocné – kandované), pěny (potraviny) z ryb, masa, zeleniny a ovoce, rozinky, sója zpracovaná, másla, konzervy z potravin spadajících do této třídy, směsi oříšků a směsi ovoce spadající do této třídy, konzervované výrobky z ovoce a zeleniny, vejce, mléko a mléčné výrobky, bramborové výrobky potravinářsky upravené, bramborové lupínky, bramborové vločky, bramborové hranolky, bramborové kaše, bramborové krokety, zahuštěná kořeněná zelenina, jídla z kombinace masa, ovoce a zeleniny připravované a servírované v jednom hrnci, konzervovaná rajčata, dipy, pyl zpracovaný jako potravina, svačiny z masa, ovoce a zeleniny, zpracovaná sója, hotová jídla z masa, ryb, mořských plodů, ovoce nebo zeleniny, svačiny a přílohy z brambor, polévkové přípravky v rámci této třídy, jídla na bázi dušeného masa, ovoce a zeleniny, masové výtažky a vývary, bílkoviny jako potravina pro kulinařské účely, jedlá želatina, pektin pro kulinařské účely, marmeláda, nakládaná a sušená ovocná semena; (30) kakao, rýže, tapioka a ságo, mouka a obilninové přípravky, polevy (vyjma ořechových), cukr, melasa, med, sladké polevy a náplně, sladký fazolový džem pokrytý měkkou cukrovou krostou na bázi fazolí, sirupy jako přírodní sladidla, bylinné sirupy (ochucovadla), koření, byliny sušené, ochucené omáčky, čatni a pasty, hořčice, rajčatový kečup, omáčky a pasty z bylin, hotová jídla, polotovary a jídla rychlého občerstvení na bázi těstovin, rýže a v podobě pizzy, svačiny z kukuřice, obilovin, mouky a sezamu, krekrý, noky, knedlíky, palačinky, jídla z těstovin, rýže a obilovin, přílohy z těstovin, rýže, obilovin, oves mletý, mléčná, ovesná kaše, ovesná mouka, ovesné vločky, droždí, prášek do pečiva, sůl, ocet, omáčky (chuťové přísady), chuťové přísady, ochucovadla, nálevy (k ochucení), led pro osvěžení, obilniny připravené pro osobní konzumaci, ochucené obilniny s obsahem lepků i bezlepkové, připravené z ovsu, kukuřice, pšenice, žita, ječmene, jáhel, pohanky, sóji, rýže a ochucené medem, kakaem, skořicí, ořechy, oříšky, mandlemi, cukrem, čokoládou, ovocem, zeleninou, luštěninami, houbami, syrovátkovým proteinem, kokosovým mlékem, rýžovým mlékem, sójovým mlékem, sušeným kravským mlékem, bonbóny, cereální tyčinky, dorty, majonéza, marinády, masové šťávy, nudle, omáčka na těstoviny, pizzy, quiche, sendviče, těstoviny, zálivky na salát; (31) čerstvé ovoce, zelenina a bylinky, čerstvé ořechy, oříšky, kolové oříšky, kokosové ořechy, mandle, ovocná semena a arašidy, čerstvé citrusové plody, čerstvé hrozny, brambory v rámci této třídy, svatojánský chléb syrový, chmel, čerstvé kaštiny, kopřivy, čerstvé olivy, ječmen, pšenice, žito a oves, houby čerstvé, podhoubí (houbová kultura pro výsev), rostliny a květiny, polévkové bylinky čerstvé (jako koření), rýže neopracovaná, semena rostlin, skořápky kokosového ořechu, třítina cukrová; (32) nealkoholické nápoje a přípravky nebo příchutě na výrobu nápojů, koncentráty a sirupy k výrobě nealkoholických nápojů, ovocné, zeleninové, bylinné šťávy, džusy a sirupy (nápoje), šerbety (nápoje), mixované ovocné nebo zeleninové nápoje, nealkoholické nápoje s příchutí ovoce nebo zeleniny, nealkoholické nápoje obohacené vitamíny nebo minerály, iontové a energetické nápoje nealkoholické, proteinové nealkoholické nápoje, tablety a prášky na přípravu šumivých nealkoholických nápojů, minerální vody, pramenité vody, sodová voda, voda, šumivé nealkoholické nápoje, míchané nápoje nealkoholické, rajčatová šťáva jako nápoj, nealkoholické aperitivy a likéry; (35) maloobchodní a velkoobchodní služby, dodavatelské služby, zprostředkování interaktivního obchodu pomocí globálních komunikačních sítí (internet), shromažďování různého zboží pro třetí osoby (kromě jejich přepravy) za účelem umožnění spotřebitelům, aby si tyto výrobky mohli pohodlně prohlížet a nakupovat, elektronický obchod prostřednictvím internetu (online-shop), a to vše s výrobky uvedenými výše ve třídách 5, 29, 30, 31, 32, inzerce, organizování a zajišťování obchodních předváděcích akcí výrobků a služeb, propagační činnost, propagace produktů a služeb prostřednictvím internetových stránek, organizování komerčních a reklamních výstav, rozšiřování vzorků zboží, průzkum a analýzy trhů, distribuce zboží k reklamním účelům, rozmnožování dokumentů, direct mailing, on-line propagace na datové komunikační síti, on-line inzerce, zajištění a realizace propagačních kampaní, předváděcí činnost, personální poradenství, vydávání reklamních nebo náborových, propagačních a inzertních textů, vylepování plakátů, aranžování výkladů, dovozní a vývozní kanceláře, dodavatelské služby pro třetí osoby, včetně obstarání a distribuce výrobků a služeb pro jiné podnikatelské subjekty, reklama,

propagace a inzerce, zprostředkovatelská činnost v oblasti obchodu v oblasti nápojů a potravin, informační a konzultační činnost v oblasti obchodu s nápoji a potravinami, maloobchodní a velkoobchodní prodej nápojů a potravin, maloobchod a velkoobchod s nápoji a potravinami; (39) rozvoz zboží, rozvoz jídel restauracemi, služby v oblasti doručování potravin, doprava a doručování zboží, dodávka jídel a potravin, doprava jídel a potravin, doručování jídel a potravin, automobilová doprava, balení zboží, dodávání potravin a nápojů připravených ke konzumaci, doručování balíků, dodávky zboží, doprava a doručování zboží, doručovací a kurýrní služby, logistika v dopravě, pronájem mrazicích boxů, pronájem skladů, přeprava a doručování výrobků, rozvoz jídel restauracemi, rozvoz zboží, služby v oblasti doručování potravin, zprostředkovatelská činnost se službami uvedenými ve třídě 39; (40) zpracování potravin a nápojů, konzervace, mražení potravin a nápojů, tepelná úprava potravin a nápojů, a to zavařování, příprava a čištění ovoce, zeleniny a bylin včetně koření, výroba nealkoholických nápojů a výroba přípravků nealkoholických nápojů na zakázku, nakládání a hospodaření s odpady v rámci této třídy; (43) služby zajišťující stravování a nápoje, služby týkající se přípravy jídel a nápojů, služby týkající se restaurací s prodejem jídel s sebou, služby týkající se jídel na odno s sebou, zajišťování hromadného stravování (catering), zásobování, služby dodávání jídel k okamžité spotřebě.

(591) Barevná

(730) **UNIBEST CZ s.r.o.**, Michálkoviclá 2057/130, Ostrava, Slezská Ostrava, 71000, CZ

(740) Silesia Patent, s.r.o., Soukromá 261, Václavovice, 73934

(210) **O-567826**

(220) 12.11.2020

(320) 12.11.2020

(511) 9, 16, 41

(540)

## HORLA

(510) (9) kompaktní disky (audio-video); (16) knihy, komiksy, grafické reprodukcce; (41) vydávání knih, vydávání elektronických knih a časopisů on-line.

(730) **Němeček Jakub**, U akademie 524/13, Praha 7, Bubeneč, 17000, CZ

(210) **O-567828**

(220) 12.11.2020

(320) 12.11.2020

(511) 35, 36, 45

(540)



(510) (35) reklama, propagace, řízení obchodní činnosti, obchodní administrativa, kancelářské práce, vedení účetnictví, administrativní účetnictví, kontrola účetnictví, provozní účetnictví, soudní účetnictví, vedení obchodního účetnictví, daňové poradenství (účetnictví); (36) pojištění, finančníctví, peněžnictví, služby v oblasti nemovitostí; (45) právní služby, advokátní služby, bezpečnostní služby pro fyzickou ochranu hmotného majetku a osob, právní pomoc při uplatňování práv, oprávněných zájmů a při obstarávání osobních záležitostí, právní poradenství v krizových životních situacích (rozvod, exekuce, dluhy na výživném), soudní a mimosoudní řešení sporu, poradenství v oblasti duševního vlastnictví, právní průzkum, právní služby v oblasti sjednávání smluv pro jiné osoby.

(730) **Bondarevská Kurivčaková Uljana JUDr.**, Nepomuckých 763/18, Praha 9, Letňany, 11000, CZ

(210) **O-567834**

(220) 12.11.2020

(320) 12.11.2020

(511) 9, 35, 38, 42, 45

(540)

## PIETROOM

(510) (9) počítačové softwarové platformy pro sociální sítě, software pro komunikaci, vytváření sítí a sociální sítě, aplikační software, sociální software, aplikační software pro služby sociálních sítí přes internet, interaktivní počítačový software umožňující výměnu informací,

komunikační software, komunikační software k propojení celosvětové počítačové sítě, komunikační software k propojení uživatelů počítačové sítě, mobilní aplikace ke stažení pro přenos informací, aplikace k vyhledávání informací, počítačový software k vytváření vyhledatelných databází informací a dat, software pro komunikační servery, software na obchodování v globální komunikační síti, počítačový software, který umožňuje poskytování informací prostřednictvím komunikačních sítí, počítačový aplikační software pro použití s nositelnými počítačovými zařízeními, počítačový software pro použití jako aplikační programové rozhraní (API), software k vyhledávání informací, software pro obchodní technologie, aplikace ke stažení pro použití s mobilními zařízeními, mobilní aplikace ke stažení pro použití s nositelnými počítačovými zařízeními, software a aplikace pro mobilní zařízení; (35) marketingové služby poskytované prostřednictvím digitálních sítí, online reklamní a marketingové služby, reklamní a marketingové služby, obchodní marketingové služby, služby marketingové agentury, marketingové služby, marketingové informace, konzultační a poradenské služby a pomoc v oblasti reklamní, marketingové a propagační činnosti, reklamní, marketingové a propagační služby, propagace zboží a služeb prostřednictvím sponzorování, propagace zboží a služeb pro třetí osoby, propagace zboží a služeb pro třetí osoby prostřednictvím internetu, propagace zboží a služeb pro třetí osoby prostřednictvím globální počítačové sítě, sestavování inzerátů používaných jako webové stránky na internetu, spojování on-line reklamní sítě pro připojení inzerentů na webové stránky, poskytování obchodních informací online, pomoc v obchodní a podnikatelské činnosti, management a administrativní služby, administrativní podpora a zpracování dat (služby), poskytování online obchodních informačních adresářů na internetu, informační služby vztahující se ke zpracování dat, adresy (sestavování seznamů -), digitalizovaná správa databází, služby zaměřené na správu on-line komunity, příprava a umístování inzerátů; (38) poskytování online fór, poskytování online interaktivních elektronických vývěsek, poskytování služeb v oblasti online komunikace, fóra (chatové místnosti) pro sociální sítě, služby diskusních místností pro sociální sítě, poskytování on-line chatových místností ke komunikaci v rámci sociálních sítí, poskytování on-line chatových místností a elektronických vývěsek pro přenos zpráv mezi uživateli, poskytování on-line chatových místností pro přenos zpráv, komentářů a multimediálního obsahu mezi uživateli; (42) poskytování dočasného použití softwaru bez možnosti stažení, poskytování dočasného použití on-line softwaru bez možnosti stažení ke správě databází, poskytování dočasného použití on-line softwaru pro jednotné přihlašování bez možnosti stažení, aktualizace webových stránek pro třetí osoby; (45) služby navazování sociálních kontaktů na internetu, seznamovací služby poskytované prostřednictvím sociálních sítí, služby on-line sociálních sítí, dostupné prostřednictvím mobilních aplikací ke stažení, poskytování informací o náboženství, osobní a společenské služby (osobní nakupování, navazování sociálních kontaktů).

(730) **ENERGY VISION PRAGUE SE**, Šachovská 149/1, Praha 9, Koloděje, 19016, CZ

(210) **O-567835**

(220) 12.11.2020

(320) 12.11.2020

(511) 42

(540)



(510) (42) vědecké a technické služby a související výzkum a projektování, průmyslová analýza a výzkum, návrh a vývoj počítačového hardwaru a softwaru.

(591) Barevná

(730) **Státní fond podpory investic**, Vinohradská 1896/46, Praha 2, Vinohrady, 12000, CZ

(210) **O-567838**  
(220) 12.11.2020  
(320) 12.11.2020  
(511) 35, 36, 39  
(540)



(510) (35) reklamní služby v oblasti loďařského průmyslu a námořní dopravy; (36) pojištění, úrazové pojištění, sjednávání pojištění, námořní pojištění, správa pojištění, zdravotní pojištění, uzavírání zdravotního pojištění, pojištění garáží, garance pojištění; (39) námořní služby, námořní doprava, poskytování informací o zprostředkování lodní dopravy, rezervační služby týkající se lodní dopravy, zprostředkování letenek, lístků na lodní plavby a železničních jízdnek.

(730) **Boatsafe z.s.**, Na Žvahově 401/22, Praha 5, Hlubočepy, 17000, CZ

(740) Advokátní kancelář Bureš&Bureš s.r.o., Mgr. Jan Bureš, Dlouhá 714/36, Praha 1, Staré Město, 11000

(210) **O-567852**  
(220) 13.11.2020  
(320) 13.11.2020  
(511) 30, 40, 43  
(540)



(510) (30) káva, čaj, kakao a jejich náhražky, kávové nápoje s mlékem, hotová káva a kávové nápoje, zrnková káva, mletá káva, káva bez kofeinu, směsi kávy, příchutě do kávy, pražená kávová zrna, ledová káva, ledové nápoje na bázi kávy, nápoje obsahující čokoládu, pekárenské výrobky, cukrovinky, čokoláda a zákusky, koláče, zmrzliny, sorbety (zmrzliny, třístě), nanuky, bombony, moučnický, zákusky, dorty a sušenky, palačinky, slané pečivo, sendviče; (40) pražení a zpracování kávy, mletí kávy; (43) kavárny, služby kaváren, poskytování jídla a nápojů, restaurace, bistra (služby), pořádání svatebních recepcí (zajišťování potravin a nápojů), catering (poskytování jídla a nápojů).

(591) Barevná

(730) **Hromek Josef**, Morávky 1427, Velké Bílovice, 69102, CZ

(740) Mgr. Eva Kameníčková, advokát, Kopečná 1000/9, Brno, Staré Brno, 60200

(210) **O-567856**  
(220) 13.11.2020  
(320) 13.11.2020  
(511) 16, 21, 43  
(540)

### Pivnice a Restaurace U Švejka

(510) (16) papír a lepenka, fotografie, papírnické zboží a kancelářské potřeby s výjimkou nábytku, fólie a papírové a plastové sáčky pro balení a obaly; (21) domácí a kuchyňské potřeby a nádoby, nádobí na vaření a nádobí na stolování, kromě nožů, vidliček a lžic; (43) služby zajišťující stravování a nápoje.

(730) **Brandstettrůvá Hana**, Pod Labutíčkou 782/17, Praha 8, Libeň, 18000, CZ

(740) JUDr. Josef Kulhavý, advokát, Opatovická 1659/4, Praha 1, Nové Město, 11000

(210) **O-567868**

(220) 13.11.2020

(320) 13.11.2020

(511) 9, 37, 38

(540)



(510) (9) antény jako komunikační zařízení, antény pro telekomunikační síť, komunikační zařízení, telekomunikační síť, telekomunikační přístroje k použití s mobilními sítěmi; (37) instalace přístrojů pro datové síť, instalační a montážní služby, a to datových rozvodů vnitřních sítí zákazníků, instalace bezdrátových spojů, zafukování a svařování optických kabelů, instalace kamerových systémů, instalace záložních zdrojů a doladení nainstalovaných antén, čištění, opravy a údržba, a to datových rozvodů, optických sítí, kamerových systémů, optických konektorů a krytů antén, montáž, údržba a opravy počítačového hardware a telekomunikačních přístrojů, zapojování telekomunikací, instalace hardwaru a kabelů pro přístup k internetu, instalace a údržba hardwaru pro počítačové síť a přístup k internetu; (38) služby internetových providerů, telekomunikační služby, služby mobilní telekomunikační síť, komunikace přes mezinárodní telekomunikační síť, telekomunikační služby mezi počítačovými sítěmi, telekomunikační služby využívající mobilní rádiové síť, přenos databázových informací přes telekomunikační síť, telekomunikační služby poskytované přes síť optických vláken a přes bezdrátové a kabelové síť, přenos a příjem (předávání) databázových informací prostřednictvím telekomunikační síť, poskytování a pronájem telekomunikačních zařízení a vybavení, pronájem přenosových vedení pro telekomunikaci, internetové komunikační služby, digitální přenos dat po internetu, přenos zpráv, dat a obsahu přes internet a jiné komunikační síť, vysílání programů přes internet, vysílání televize přes internet, služby rozhlasového vysílání přes internet, přenos audio dat prostřednictvím internetu, vysílání televizních pořadů prostřednictvím internetu, vysílání celovečerních filmů prostřednictvím internetu, přenos video dat prostřednictvím internetu, přenos obsahu vytvořeného uživateli prostřednictvím internetu, vysílání video a audio programů prostřednictvím internetu, vysílání audiovizuálního a multimediálního obsahu prostřednictvím internetu, služby vysílání audia a videa poskytované prostřednictvím internetu, simultánní televizní vysílání prostřednictvím globálních komunikačních sítí, internetu a bezdrátových sítí, vysílání zvuku, videa a multimédií prostřednictvím internetu a jiných komunikačních sítí, přenos videí, filmů, obrázků, obrazu, textu, fotografií, her a obsahu vytvořeného uživateli, přenos audio obsahu a informací přes internet, služby rozhlasového a televizního vysílání, poskytování hlasových komunikačních služeb po internetu, služby komunikace prostřednictvím internetové telefonie (VoIP), přímé přenosy přístupné prostřednictvím domovských stránek na internetu (webová kamera), počítačová komunikace a přístup k internetu, internetové telefonní služby, internetové konferenční služby, poskytování přístupu na internet, přenos dat prostřednictvím internetu, poskytovatelé internetových služeb (ISPS), poskytování internetových konferenčních spojení, přístup k obsahu internetu, k internetovým stránkám a portálům, poskytování přístupu k databázím na internetu, zajišťování přístupu k datům prostřednictvím internetu, poskytování přístupu k platformám na internetu, poskytování přístupu k portálům na internetu, poskytování přístupu k internetovým diskusním stránkám, poskytování přístupu do internetových chatových místností, poskytování přístupu do internetových (diskuzních) fór, poskytování přístupu k webovým stránkám na internetu, poskytování uživatelského přístupu k informacím na internetu, poskytování uživatelského přístupu k platformám na internetu, poskytování uživatelského přístupu k portálům na internetu, poskytování přístupu k MP3 webovým stránkám na internetu, poskytování přístupu na internetové portály třetím stranám, poskytování telekomunikačního přístupu k audioobsahu poskytované prostřednictvím internetu, poskytování přístupu k platformám elektronického obchodování

na internetu, telefonní služby a mobilní telefonní služby, poskytování internetových chatových místností a internetových fór.

(591) Barevná

(730) **FDLnet.CZ, s.r.o.**, Březová 1306, Frýdlant, 46401, CZ

(210) **O-567872**

(220) 14.11.2020

(320) 14.11.2020

(511) 9, 16, 35, 38, 41, 42, 44

(540)



(510) (9) elektronická data, databáze nebo informační produkty v elektronických, datových, informačních a telekomunikačních sítích všeho druhu a na nosičích dat všeho druhu, související software a hardware, multimediální aplikace, multimediální informační katalogy, elektronické časopisy, elektronická periodika a knihy v elektronické podobě, přístroje učební a přístroje pro zpracování informací, interaktivní grafické programy, software, počítačové programy a hry, audiozáznamy, videozáznamy, zvukově-obrazové záznamy, elektronické multimediální produkty; (16) papír, periodické a neperiodické publikace, knihy, časopisy, brožury, fotografie, informační produkty obecně v papírové formě, data a databáze v papírové formě, tištěné manuály, učební pomůcky (s výjimkou přístrojů), periodické i neperiodické publikace, knihy a publikace výukového zaměření, fotografie; (35) poradenské a konzultační služby v oblasti obchodu, poskytování obchodních informací, komerční využití internetu v oblastech komerčních internetových médií a vyhledávacích služeb, on-line inzerce, marketing, poskytování multimediálních informací komerčního charakteru, obchod a zprostředkovatelská činnost v oblasti sportovních, zdravotních a edukačních pomůcek; (38) výměna zpráv, šíření a výměna informací a zpráv, získávání zpráv a informací, poskytování a šíření informací prostřednictvím počítačové sítě, zejména internetu a pomocí satelitu, šíření elektronických časopisů, elektronických periodik a knih v elektronické podobě, multimediálních aplikací a katalogů, přenos zvuku a obrazu, přenos informací; (41) cvičení praktická, fitness centra, vyučování, výchova, školení, poradenství v oblasti sportovních aktivit a školení, vydavatelství a nakladatelství, vydávání knih a textů (s výjimkou reklamních), organizování a vedení seminářů, vzdělávání, praktický výcvik, profesní kvalifikace, výuka terapeutické praxe, vydávání vzdělávacích certifikátů opravňujících k provozování odborné praxe, pořádání odborných setkání, seminářů, přednášek, konferencí, popularizační činnost v oblasti regenerační, rekondiční tělovýchovy a fitness, organizační zajištění správy a řízení vzdělávacího komplexu, nakladatelství, nakladatelství a vydavatelství, poskytování on-line elektronických publikací, provozování her on-line, filmová tvorba, informace o výchově a vzdělávání, výuka jazyků, zprostředkovatelská činnost v oblasti sportovních a edukačních služeb; (42) tvorba software, konstrukce www prezentací a řešení www serverů, počítačové animace a vizualizace, programové projekty, tvorba informačních databází, tvorba multimediálních aplikací; (44) lékařské služby, lékařské diagnostické služby, fyzioterapie, fyzikální terapie, neurologie (chiropraktika), provádění specifických pohybových cvičení - v rámci této třídy, fyzioterapeutická péče pro rekreační a soutěžní sportovce, aplikace fyzioterapeutických technik, konceptů a poznatků do sportovních tréninků jednotlivých sportů a her, využití fyzioterapeutických technik, konceptů a poznatků pro vytváření předpokladů sportovního výkonu jednotlivých sportů a her dle sportovních odvětví, nutriční poradenství v rámci této třídy, masáže, ošetřovatelské služby, služby nemocnice, kliniky nebo sanatoria (soukromé), zprostředkovatelská činnost v oblasti zdravotních služeb.

(730) **Quadruped s. r. o.**, Milénova 130/6, Brno, Lesná, 63800, CZ

(210) **O-567897**

(220) 16.11.2020

(320) 16.11.2020

(511) 35, 36, 41

(540)

### Objet je víc než hračka

(510) (35) reklamní a marketingové služby, bannerová reklama, cílený marketing, digitální marketing, digitální reklamní služby, event marketing (získávání zákazníků pořádáním akcí), filmová reklama, internetový marketing, merchandising, online reklama prostřednictvím počítačových komunikačních sítí, pořádání soutěží pro reklamní účely, PPC reklama, příprava a umístění reklam, příprava reklamních letáků, příprava reklamních materiálů, propagace, rozhlasová a televizní reklama, služby vztahů s veřejností (public relations), vyvěšování plakátů, zajišťování propagace dobročinných akcí za účelem získání finančních prostředků; (36) finanční sponzoring, organizování dobročinných sbírek pro třetí osoby, pořádání dobročinných akcí za účelem získání finančních prostředků, pořádání dobročinných sbírek, poskytování finančních prostředků pro neziskové subjekty, služby kolektivního financování (crowdfunding), služby získávání finančních prostředků pro znevýhodněné děti, získávání finančních prostředků pro charitativní účely, získávání prostředků na charitativní účely formou zábavních akcí; (41) online publikování, publikace letáků, vydávání informačních dokumentů, doučování, organizování výukových činností, organizování vzdělávacích her, organizování vzdělávacích programů pro mládež, organizování vzdělávacích akcí, pořádání vzdělávacích kurzů pro mladé lidi připravující se na zaměstnání, vzdělávání (výchovné služby).

(730) **Dobré víly dětem, z.s.**, Kubištova 1098/5, Praha 4, Podolí, 14000, CZ

(210) **O-567908**

(220) 16.11.2020

(320) 16.11.2020

(511) 6, 21, 37

(540)



(510) (6) kovové konstrukce, kovové profily, kovové trubky, kovové nosníky, kovové sloupy a sloupky, kovová lana, kovové řetězy, kovová zábradlí, kovové zábrany proti vjezdu vozidel, včetně zábran s využitím lan či řetězů; (21) betonové stavební konstrukce, betonové sloupy a sloupky, včetně sloupů a sloupků armovaných kovovými výztužemi a sloupů a sloupků spojených kovovými či nekovovými lany či řetězy; jiné betonové stavební konstrukce spojené kovovými lany či řetězy; (37) instalace, montáž údržba, opravy a demontáž kovových zábran proti vjezdu vozidel a betonových sloupů a sloupků či jiných stavebních konstrukcí spojených kovovými lany či řetězy.

(591) Barevná

(730) **STRIX Chomutov a.s.**, 28. října 1081/19, Chomutov, 43001, CZ

(740) **ZEMAN** - podkrušnohorská patentová a známková kancelář, Petr Zeman, patentový zástupce, Hradní 301/9, Loket, 35733

(210) **O-567912**

(220) 16.11.2020

(320) 16.11.2020

(511) 31

(540)

### CONDIT

(510) (31) krmiva a potrava pro zvířata, premixy, doplňková krmiva, výživa pro zvířata.

(730) **Gebauer Karel RNDr.**, Dubec 38, Třemešné, 34806, CZ

(740) Ing. Zdeněk Kučera, Dlouhá 207 (P.O.Box 92), Slušovice, 76315

(210) **O-567915**  
(220) 18.11.2020  
(320) 18.11.2020  
(511) 35, 36, 39, 41, 43  
(540)

### GO2 CESTOVNÍ KANCELÁŘ

(510) (35) reklama, propagace, řízení obchodních činností, obchodní administrativa, cílený marketing, marketing, návrh reklamních materiálů, vývoj reklamních konceptů, online reklama v počítačové síti, optimalizace návštěvnosti webových stránek, optimalizace vyhledávačů pro účely podpory prodeje, poskytování online tržiště pro kupující a prodejce zboží a služeb, PPC reklama, vydávání reklamních textů; (36) pojištění, poradenství v oblasti pojištění, poskytování informací o pojištění, uzavírání pojištění, zprostředkování pojištění; (39) doprava, organizování cest, autobusová doprava, osobní doprava, doprava při prohlídkách památek, doprovázení cestujících, organizace dopravy pro zájezdy, pronájem automobilů, pronájem vozidel, rezervace dopravy, rezervace místenek, služby řidičů, zprostředkování cestovních víz a cestovních dokladů pro osoby cestující do zahraničí, zprostředkování dopravy, cestovní průvodcovské služby; (41) vzdělávání, školení, zábava, sportovní a kulturní činnosti, obrazové zpravodajství, online vydávání elektronických knih a časopisů, pořádání výstav ke kulturním nebo vzdělávacím účelům, poskytování elektronických publikací online, poskytování informací v oblasti zábavy, poskytování informací v oblasti rekreačních aktivit, předávání know-how (odborné vzdělávání), překladatelské služby, tlumočnické služby, turistické prohlídky s průvodcem; (43) rezervace přechodného ubytování, rezervace ubytování v hotelech, rezervace ubytování v penzionech.

(730) **Musílek Petr Ing.**, Pionýrů 1339, Žamberk, 56401, CZ

(210) **O-567959**  
(220) 19.11.2020  
(320) 19.11.2020  
(511) 35, 41  
(540)



(510) (35) propagační činnost v oblasti vědy, výzkumu, vývoje a technologií, vystavování zboží a exponátů spadajících do této oblasti, propagace pomocí tištěných a textilních materiálů, elektronických médií a dokumentů, propagace prostřednictvím internetových stránek a sociálních sítí, výroba reklamních tištěných, audiovizuálních i elektronických materiálů souvisejících s vědou a vzděláváním, propagace vědy; (41) výchovné a vzdělávací aktivity, pořádání přednášek a praktických cvičení, elektronické poskytování informací o výchově a vzdělávání, pořádání konferencí a festivalů, pořádání a řízení workshopů, dálkové vzdělávání, poskytování videí on-line, výroba filmů v oblasti vědy a techniky, popularizace vědy (vzdělávání).

(591) Barevná

(730) **Středisko společných činností AV ČR, v.v.i.**, Národní 1009/3, Praha 1, Staré Město, 11000, CZ

(210) **O-567961**  
(220) 19.11.2020  
(320) 19.11.2020  
(511) 6, 20, 24, 35  
(540)

### soleta

(510) (6) kovové stojánky a držáky vlajek, vlaječek a jiných upomínkových předmětů z textilu, kovové fasádní prvky; (20) dřevěné a plastové stojánky a držáky vlajek, vlaječek a jiných upomínkových předmětů z textilu; (24) prapory, vlajky, vlaječky a jiné upomínkové předměty z textilu; (35) reklamní materiály (příprava), služby reklamní agentury, výroba reklamních materiálů, propagační a reklamní služby.

(730) **Zoubková Věra Mgr.**, K Bažantnici 1855, Lysá nad Labem, 28922, CZ  
(740) **NEOLEGAL** - advokátní a patentová kancelář, JUDr. Petr Novotný, Římská 2135/45, Praha 2, Vinohrady, 12000

(210) **O-567998**  
(220) 19.11.2020  
(320) 19.11.2020  
(511) 16, 35, 42  
(540)



(510) (16) papír, lepenka a výrobky z těchto materiálů, a to organizéry, pořadače, bloky, bločky, formuláře, karty, krabice, letáky, lístky, návody, prospekty, plány, podložky, poutače, štítky, informační seznamy, pozvánky, věrnostní karty, trubky, výplňové balicí materiály, visačky, reklamní tabule, tiskoviny všeho druhu, časopisy, periodika, sešity, brožury, potřeby pro knižní vazby, tištěné propagační materiály, kalendáře, katalogy, prospekty, plakáty, razítka, pohlednice, obálky, obaly na spisy, zápisníky, záložky do knih, desky na dokumenty, dopisní papír, držáky na psací potřeby, razítka a fotografie, etikety kromě textilních, samolepky, vlajky papírové, papír balicí, papírové ubrusky, psací potřeby, psací podložky, psací soupravy, učební a školní potřeby a pomůcky, s výjimkou přístrojů, šablony, seznamy, registry, plastické obaly, které nejsou zařazeny do jiných tříd, billboardy v rámci této třídy, atlasy, blahopřání, děrovačky (kancelářské potřeby), držáky stránek, grafická znázomnění a reprodukce, grafické tisky, grafy, jmenovky, kancelářské desky a odkladače, kancelářské potřeby, s výjimkou nábytku, karty, manuály (návody), obálky a obaly (papírové zboží), oznámení (papírové zboží), pečeti a pečeti (razítka), pouzdra na šablony, příručky (návody), rozlišovače na kartotéční listy, stojany na dokumenty, šanony, zápisníky, alba, figurky (sošky) z papírové hmoty, fotografie (tištěné), fototypy, globusy, gummy na mazání, hřebety (vazba dokumentů), hudební přání, inkousty, kancelářské sponky, knihy, komiksy, křivítka, lepicí pásy a lepidla pro kancelářské potřeby nebo pro domácnost, malby (obrazy), zarámované i nezarámované, obrazy, malířské potřeby, materiály na modelování, obtisky, podložky na stůl, těžítka; (35) aktualizace reklamních materiálů, aktualizace obchodních informací v počítačové databázi, analýza hodnocení zaměřená na obchodní řízení, analýzy nákladů, analýzy obchodních informací, ekonomické informační služby k obchodním účelům, administrativní zpracování nákupních objednávek, hodnocení obchodních příležitostí, informace o obchodních záležitostech, počítačové obchodní průzkumy, obchodní studie, obchodní nebo podnikatelský průzkum, obchodní nebo podnikatelské informace, obchodní informační služby, obchodní analýzy trhů, informační služby vztahující se k obchodním záležitostem, poskytování obchodních informací prostřednictvím globálních počítačových sítí, poskytování obchodních dat, služby v oblasti analýzy cen, komerční informace a rady pro spotřebitele, spotřebitelská poradna, objednávkové služby (pro třetí strany), poradenství ohledně kalkulace prodejních objednávek, počítačové objednávání zboží, zajišťování obchodních transakcí a obchodních kontaktů, zajišťování nákupu zboží pro třetí osoby, sjednávání a uzavírání obchodních transakcí pro třetí strany, zprostředkování smluv týkajících se nákupu a prodeje zboží, zprostředkování smluv v oblasti reklamy, kancelářské služby, pronájem kancelářských strojů, obchodní konzultace a management týkající se uvádění nových výrobků na trh, obchodní informační kanceláře, obchodní služby a informace pro spotřebitele, pomoc v obchodní a podnikatelské činnosti, management a administrativní služby, reklamní, marketingové a propagační služby, průzkum trhu, obchodní administrativa, obchodní zprostředkovatelské služby v oblasti reklamy, poradenské činnosti a designu, poradenství v oblasti komunikační strategie při styku s veřejností, poradenství v oblasti komunikační strategie v reklamě, poskytování obchodní asistence, služby obchodního zastoupení, správa zahraničních obchodních věcí, konzultační a poradenské služby a pomoc v oblasti reklamní, marketingové a propagační činnosti, poskytování prostor, času a médií pro reklamu, služby vztahů s veřejností (public relations), pronájem reklamních materiálů, reklama online, reklamní a inzertní služby, reklama v periodikách, brožurách a novinách, reklama v tisku určená pro širokou veřejnost a v odborném tisku, telemarketingové služby, psaní reklamních textů, psaní scénářů pro reklamní účely, zprostředkování reklamy, zajišťování reklamy, venkovní reklama, vydávání a aktualizování



reklamních textů, vydávání reklamních, inzertních, propagačních materiálů, dodavatelské služby pro třetí osoby (nákup výrobků a služeb pro jiné podniky), fakturace, dovozní a vývozní kanceláře, komerční správa licencí na výrobky a služby třetích osob, obchodní management a podnikové poradenství, organizování komerčních nebo propagačních výstav, systematizace informací do databází, pořádání veletrhů pro obchodní a reklamní účely, rozšiřování reklamních materiálů přímo zákazníkům, sestavování seznamů pro přímé zasílání reklamních materiálů (direct mailing), subdodavatelské služby (obchodní asistence), vylepování plakátů, předvádění zboží, zpracování textů, pomoc při řízení obchodní činnosti, personální poradenství, příprava inzertních sloupků, zveřejňování reklamních, inzertních, propagačních textů, distribuce reklamních textů, počítačové řízení databází, marketingové studie, reklama a propagace, obchodní informace a poradenství pro zákazníky (zákaznická poradna), sběr a systemizace informací do počítačových databází, styky s veřejností, komunikační média (prezentace výrobků v komunikačních médiích pro účely maloobchodu), kopírování nebo rozmnožování (reprodukce) dokumentů, dokladů, průzkum veřejného mínění, rozšiřování reklamních materiálů zákazníkům (letáky, prospekty, tisky, vzorky), služby v oblasti grafické úpravy pro reklamní účely, on-line inzerce, předváděcí činnost, vedení databáze účastníků, poradenská a konzultační služba v oblasti; reklamy v médiích po internetu, design reklamních materiálů, vyhledávání sponzorů, plánování schůzek (kancelářské práce); (42) design průmyslových výrobků, grafický design, konzultace v oblasti vývoje výrobků, konzultace vztahující se k designu obalů, kreslení návrhů obalů, nádob, stolního nádobí a náčiní, návrhářské služby týkající se vydávání dokumentů, navrhování forem, navrhování obalů a vizitek, obalový design, dárkové balení (design), navrhování vzorů, navrhování výrobků, navrhování interiérů, poradenské služby v oblasti průmyslovému designu, poradenství v oblasti designu webových stránek, poskytování informací vztahujících se k průmyslovému designu, služby v oblasti návrhů průmyslového balení, služby v oblasti ilustrace (design), služby v oblasti designu výrobků, výzkum v oblasti designu, vývoj a výzkum nových výrobků, kontrola kvality, průmyslové testování, testování výrobků, zkoušky materiálů, služby kopírování a konverze dat, projektování, technický průzkum, umělecký design, průmyslový design, digitalizace dokumentů (skenování), grafický design propagačních materiálů, převod dat nebo dokumentů z fyzických nosičů na elektronická média, ukládání elektronických dat, fyzikální výzkum, počítačové služby, a to vytváření a distribuce textu, zvuku, grafiky a videa pro použití v počítačových sítích, bezdrátových sítích a globálních komunikačních sítích, počítačové služby, a to vytváření a distribuce médií pro použití v počítačových sítích, bezdrátových sítích a globálních komunikačních sítích, oděvní návrhářství, styling (průmyslový design).

(591) Barevná

(730) **Sun Drive Communications s.r.o.**, Mendlovo náměstí 907/1a, Brno, Staré Brno, 60300, CZ

(210) **O-567999**

(220) 19.11.2020

(320) 19.11.2020

(511) 28, 35, 42

(540)



(510) (28) dětské hračky, figurky (hračky), hračky, hry, chytré hračky, míče na hraní, modely (hračky), nafukovací hračky, plastové hračky, plážové míče, plyšové hračky, puzzle, repliky zvířat jako hračky, sběratelské figurky na hraní, skládačky, soupravy nářadí (hračky), společenské hry, stavebnice jako hračky, stavebnicové kostky (hračky), venkovní hračky, vícedílné stavebnice, víceúčelové hračky pro děti, vzdělávací hračky, zahradnické

soupravy (hračky), zmenšené modely rostlin, žertovné předměty na hraní, deskové hry, divadelní masky, hrací karty, hračky pro domácí zvířata, loutky, masky (na hraní), modely vozidel, ovladače na hračky, stírací losy pro loterijní hry, šachovnice, šachy, vystřelovací konfety, zábavné předměty žertovné a na párty, zařízení na hry; (35) aktualizace reklamních materiálů, aktualizace obchodních informací v počítačové databázi, analýza hodnocení zaměřená na obchodní řízení, analýzy nákladů, analýzy obchodních informací, ekonomické informační služby k obchodním účelům, administrativní zpracování nákupních objednávek, hodnocení obchodních příležitostí, informace o obchodních záležitostech, počítačové obchodní průzkumy, obchodní studie, obchodní nebo podnikatelský průzkum, obchodní nebo podnikatelské informace, obchodní informační služby, obchodní analýzy trhů, informační služby vztahující se k obchodním záležitostem, poskytování obchodních Informací prostřednictvím globálních počítačových sítí, poskytování obchodních dat, služby v oblasti analýzy cen, komerční Informace a rady pro spotřebitele, spotřebitelská poradna, objednávkové služby (pro třetí strany), poradenství ohledně kalkulace prodejních objednávek, počítačové objednávání zboží, zajišťování obchodních transakcí a obchodních kontaktů, zajišťování nákupu zboží pro třetí osoby, sjednávání a uzavírání obchodních transakcí pro třetí strany, zprostředkování smluv týkajících se nákupu a prodeje zboží, zprostředkování smluv v oblasti reklamy, kancelářské služby, pronájem kancelářských strojů, obchodní konzultace a management týkající se uvádění nových výrobků na trh, obchodní informační kanceláře, obchodní služby a informace pro spotřebitele, pomoc v obchodní a podnikatelské činnosti, management a administrativní služby, reklamní, marketingové a propagační služby, průzkum trhu, obchodní administrativa, obchodní zprostředkovatelské služby v oblasti reklamy, poradenské činnosti a designu, poradenství v oblasti komunikační strategie při styku s veřejností, poradenství v oblasti komunikační strategie v reklamě, poskytování obchodní asistence, služby obchodního zastoupení, správa zahraničních obchodních věcí, konzultační a poradenské služby a pomoc v oblasti reklamní, marketingové a propagační činnosti, poskytování prostor, času a médií pro reklamu, služby vztahů s veřejností (public relations), pronájem reklamních materiálů, reklama online, reklamní a inzertní služby, reklama v periodikách, brožurách a novinách, reklama v tisku určeném pro širokou veřejnost a v odborném tisku, telemarketingové služby, psaní reklamních textů, psaní scénářů pro reklamní účely, zprostředkování reklamy, zajišťování reklamy, venkovní reklama, vydávání a aktualizování reklamních textů, vydávání reklamních, Inzertních, propagačních materiálů, dodavatelské služby pro třetí osoby (nákup výrobků a služeb pro jiné podniky), fakturace, dovozní a vývozní kanceláře, komerční správa licencí na výrobky a služby třetích osob, obchodní management a podnikové poradenství, organizování komerčních nebo propagačních výstav, systematizace informací do databází, pořádání veletrhů pro obchodní a reklamní účely, rozšiřování reklamních materiálů přímo zákazníkům, sestavování seznamů pro přímé zasílání reklamních materiálů (direct mailing), subdodavatelské služby (obchodní asistence), vylepování plakátů, předvádění zboží, zpracování textů, pomoc při řízení obchodní činnosti, personální poradenství, příprava inzertních sloupků, zveřejňování reklamních, inzertních, propagačních textů, distribuce reklamních textů, počítačové řízení databází, marketingové studie, reklama a propagace, obchodní Informace a poradenství pro zákazníky (zákaznická poradna), sběr a systemizace informací do počítačových databází, styky s veřejností, komunikační média (prezentace výrobků v komunikačních médiích pro účely maloobchodu), kopírování nebo rozmnožování (reprodukce) dokumentů, dokladů, průzkum veřejného mínění, rozšiřování reklamních materiálů zákazníkům (letáky, prospekty, tisky, vzorky), služby v oblasti grafické úpravy pro reklamní účely, on-line inzerce, předváděcí činnost, vedení obchodní databáze účastníků, poradenská a konzultační služba v oblasti reklamy v médiích po internetu, design reklamních materiálů, vyhledávání sponzorů, plánování schůzek (kancelářské práce); ; (42) design průmyslových výrobků, grafický design, konzultace v oblasti vývoje výrobků, konzultace vztahující se k designu obalů, kreslení návrhů obalů, nádob, stolního nádobí a náčiní, návrhářské služby týkající se vydávání dokumentů, navrhování forem, navrhování obalů a vizitek, obalový design, dárkové balení (design), navrhování vzorů, navrhování výrobků, navrhování interiérů, poradenské služby v oblasti průmyslovému designu, poradenství v oblasti designu webových stránek, poskytování informací vztahujících se k průmyslovému designu, služby v oblasti návrhů průmyslového balení, služby v oblasti ilustrace (design), služby v oblasti designu výrobků, výzkum v oblasti designu, vývoj a výzkum nových výrobků, kontrola kvality, průmyslové testování, testování výrobků, zkoušky materiálů, služby kopírování a konverze dat, projektování, technický průzkum, umělecký design, průmyslový design, digitalizace dokumentů (skenování), grafický design propagačních materiálů, převod

dat nebo dokumentů z fyzických nosičů na elektronická média, ukládání elektronických dat, fyzikální výzkum, počítačové služby, a to vytváření a distribuce textu, zvuku, grafiky a videa pro použití v počítačových sítích, bezdrátových sítích a globálních komunikačních sítích, počítačové služby, a to vytváření a distribuce médií pro použití v počítačových sítích, bezdrátových sítích a globálních komunikačních sítích, oděvní návrhářství, styling (průmyslový design).

- (591) Barevná  
(730) Sun Drive Communications s.r.o., Mendlovo náměstí 907/1a, Brno, Staré Brno, 60300, CZ

- (210) **O-568005**  
(220) 20.11.2020  
(320) 20.11.2020  
(511) 34  
(540)

IKUNGFU

- (510) (34) tabák, cigarety, pouzdra na cigarety, ústní vaporizéry pro kuřáky, elektronické vodní dýmky, elektronická zařízení pro vdechování aerosolu s obsahem nikotinu, zapalovače pro kuřáky, cigaretové filtry, tabákové příchutě, jiné než éterické oleje, elektronické cigarety.  
(730) Sichuan Sanlian New Material Co., Ltd., No.280, Yizhou Avenue North Section, Hi-tech Zone, Chengdu, Sichuan, CN  
(740) Rott, Růžička & Guttman a spol., Vyskočilova 1566, Praha 4, Michle, 14000

- (210) **O-568006**  
(220) 20.11.2020  
(320) 20.11.2020  
(511) 34  
(540)

功夫

- (510) (34) tabák, cigarety, pouzdra na cigarety, ústní vaporizéry pro kuřáky, elektronické vodní dýmky, elektronická zařízení pro vdechování aerosolu s obsahem nikotinu, zapalovače pro kuřáky, cigaretové filtry, tabákové příchutě, jiné než éterické oleje, elektronické cigarety.  
(730) Sichuan Sanlian New Material Co., Ltd., No.280, Yizhou Avenue North Section, Hi-tech Zone, Chengdu, Sichuan, CN  
(740) Rott, Růžička & Guttman a spol., Vyskočilova 1566, Praha 4, Michle, 14000

- (210) **O-568008**  
(220) 20.11.2020  
(320) 20.11.2020  
(511) 34  
(540)



- (510) (34) tabák, cigarety, pouzdra na cigarety, ústní vaporizéry pro kuřáky, elektronické vodní dýmky, elektronická zařízení pro vdechování aerosolu s obsahem nikotinu, zapalovače pro kuřáky, cigaretové filtry, tabákové příchutě, jiné než éterické oleje, elektronické cigarety.

- (730) Sichuan Sanlian New Material Co., Ltd., No.280, Yizhou Avenue North Section, Hi-tech Zone, Chengdu, Sichuan, CN  
(740) Rott, Růžička & Guttman a spol., Vyskočilova 1566, Praha 4, Michle, 14000

- (210) **O-568010**  
(220) 20.11.2020  
(320) 20.11.2020  
(511) 34  
(540)

爱功夫

- (510) (34) tabák, cigarety, pouzdra na cigarety, ústní vaporizéry pro kuřáky, elektronické vodní dýmky, elektronická zařízení pro vdechování aerosolu s obsahem nikotinu, zapalovače pro kuřáky, cigaretové filtry, tabákové příchutě, jiné než éterické oleje, elektronické cigarety.  
(730) Sichuan Sanlian New Material Co., Ltd., No.280, Yizhou Avenue North Section, Hi-tech Zone, Chengdu, Sichuan, CN  
(740) Rott, Růžička & Guttman a spol., Vyskočilova 1566, Praha 4, Michle, 14000

- (210) **O-568011**  
(220) 20.11.2020  
(320) 20.11.2020  
(511) 34  
(540)

iKUNGFU

- (510) (34) tabák, cigarety, pouzdra na cigarety, ústní vaporizéry pro kuřáky, elektronické vodní dýmky, elektronická zařízení pro vdechování aerosolu s obsahem nikotinu, zapalovače pro kuřáky, cigaretové filtry, tabákové příchutě, jiné než éterické oleje, elektronické cigarety.  
(730) Sichuan Sanlian New Material Co., Ltd., No.280, Yizhou Avenue North Section, Hi-tech Zone, Chengdu, Sichuan, CN  
(740) Rott, Růžička & Guttman a spol., Vyskočilova 1566, Praha 4, Michle, 14000

- (210) **O-568017**  
(220) 20.11.2020  
(320) 20.11.2020  
(511) 16, 32, 43  
(540)

πVO

- (510) (16) reklamní, propagační a informační materiály na bázi papíru, tiskoviny, prezentační a firemní publikace, periodika, knihy, letáky, plakáty, reklamní tabule z papíru nebo lepenky, reklamní katalogy, pozvánky, vývěsky, pohlednice, kalendáře, tištěné jídelní lístky, papírové etikety na lahve, inzertní noviny, ubrusy a ubrousky papírové, papírové a plastové obálky, sáčky, tašky a pytle (z papíru nebo z umělých hmot, vše v rámci této třídy), krabice a krabičky lepenkové nebo papírové, papírové visačky, papírové a plastové obaly, papírové krabice na lahve, balící papír a plastové fólie na balení, papírové podložky na stolování, papírové podložky pod sklenice, dekorativní, propagační a upomínkové předměty z papíru, papírové hmoty a plastu zahnuté ve třídě 16, tužky všeho druhu; (32) piva, minerální vody, šumivé nápoje a jiné nápoje nealkoholické, nápoje a šťávy ovocné, sirupy a jiné přípravky ke zhotovování nápojů; (43) služby zajišťující stravování a nápoje, provozování barů a restaurací.

(730) **Karlínské s.r.o.**, Sokolovská 79/81, Praha 8, Karlín, 18600, CZ  
(740) Baker & McKenzie s.r.o., advokátní kancelář, JUDr. Jiří Čermák,  
Klimentská 46/1216, Praha 1, 11002

(210) **O-568021**  
(220) 20.11.2020  
(320) 20.11.2020  
(511) 9, 10, 41, 42  
(540)



(510) (9) měřidla, počítačový software, přístroje a nástroje vědecké a optické, přístroje pro vážení, měření, signalizaci, kontrolu, přístroje pro vyučování, elektrické a elektronické stroje a přístroje, integrované obvody, nosiče dat, zvuku a obrazu, počítače, přístroje pro záchranu, ochranné dýchací přístroje k jinému než lékařskému použití, filtry pro respirační zařízení k jinému než lékařskému použití, pomůcky respirační a inhalační k jinému než lékařskému použití, dýchací přístroje s výjimkou pro umělé dýchání k jinému než lékařskému použití, ochranné masky a polomasky s pevnými i výměnnými filtry k jinému než lékařskému použití, filtry pro dýchací masky a polomasky k jinému než lékařskému použití, elastické upínací pásy pro respirační filtrační zařízení, respirační filtrační zařízení k jinému než lékařskému použití, protiprašné a protichemické respirátory; (10) lékařské přístroje a nástroje, diagnostické, chirurgické a terapeutické přístroje a nástroje, zařízení pro dekontaminaci povrchů, zařízení pro rozprašování tekutého dezinfekčního přípravku, zařízení pro dezinfekci; (41) vydavatelská činnost, výroba audiovizuálních a vzdělávacích programů, provozování tělovýchovných a sportovních zařízení a zařízení sloužících k regeneraci a rekondici, fotografické práce, pořádání odborných kurzů, školení a jiných vzdělávacích akcí včetně lektorské činnosti, činnost vyučovací, vzdělávací a pedagogická, vydávání publikací periodických i neperiodických, včetně učebnic, poskytování vzdělání a udělování absolventských titulů v bakalářských, magisterských a doktorských studijních oborech, organizování a vedení konferencí, kongresů, seminářů a symposií, korespondenční kurzy, organizování kulturních nebo vzdělávacích výstav, organizování plesů, organizování vzdělávacích nebo zábavných soutěží, pomoc při výběru povolání, půjčovny knih a zvukových a obrazových nosičů, umělecká činnost; (42) tvorba softwaru, tvorba programů a zpracování programových vybavení, expertizní činnost v oblasti výpočetní a informační techniky, vědeckovýzkumná, expertní a poradenská činnost v oblasti technických a přírodních věd, pronájem strojů a zařízení spadajících do této třídy, technicko-poradenská, vědecko-technická, vědecko-výzkumná činnost, inženýrské práce - expertizy, kalibrování, měření, technické kreslení, obnova počítačových dat, pronájem počítačového softwaru, odborné poradenství, s výjimkou obchodního, studie technických projektů, vývoj a výzkum nových výrobků, výzkum biologický, fyzikální, výzkum v oblasti strojírenství, technický průzkum, poradenská činnost ve výše uvedených oblastech, průmyslový design, výzkum v oblasti ochrany životního prostředí, služby v oblasti chemie, testování elektrických strojů, přístrojů a materiálů.

(591) Barevná  
(730) **České vysoké učení technické v Praze**, Jugoslávských partyzánů 1580/3, Praha 6, Dejvice, 16000, CZ  
(740) Ing. Václav Kratochvíl, Husníkova 2086/22, Praha 5, Stodůlky, 15800

(210) **O-568024**  
(220) 21.11.2020  
(320) 21.11.2020  
(511) 23, 25, 26  
(540)

### Helidor

(510) (23) příze; (25) čepice; (26) háčky na háčkování.  
(730) **Smolsošková Helena Bc., Smolsošková**, Absolonova 630/2, Brno,  
Komin, 62400, CZ

(210) **O-568039**  
(220) 23.11.2020  
(320) 23.11.2020  
(511) 3, 5, 19, 28, 29, 30, 31, 32, 33, 39, 40, 43, 44  
(540)

### Smíchovatelství

(510) (3) neléčivé kosmetické a toaletní přípravky, neléčivé přípravky pro ústní hygienu, parfumerní výrobky, éterické oleje, bělicí přípravky a další prací prostředky, přípravky na čištění, leštění, drhnutí a broušení; (5) farmaceutika, léčebné a veterinární přípravky, hygienické přípravky pro zdravotní účely, dietetické přípravky a potraviny upravené pro léčebné či veterinární účely, potraviny pro kojenec a batolata, potravinové doplňky pro lidskou spotřebu a zvířata, náplasti, obvazové materiály a krytí, materiály pro plombování zubů, dentální vosky, dezinfekční přípravky, přípravky na hubení škůdců, fungicidy, herbicidy; (19) materiály, ne z kovu, pro stavebnictví a konstrukci, neohebné trubky, ne z kovu, pro stavebnictví, asfalt, dehet, živice, přenosné stavby, ne z kovu, pomníky, ne z kovu; (28) hry, hračky a výrobky určené ke hraní, zařízení na videohry, cvičební a sportovní potřeby, vánoční ozdoby; (29) maso, ryby, drůbež a zvěřina, masové výtahy, konzervované, mražené, sušené a vařené ovoce a zelenina, žele, džemy, kompoty, vejce, mléko, sýry, máslo, jogurty, a jiné mléčné výrobky, potravinářské oleje a tuky; (30) káva, čaj, kakao a náhražky kávy, rýže, těstoviny a nudle, tapioka a ságo, mouka a přípravky vyrobené z obilnin, chléb, pečivo a cukrovinky, čokoláda, zmrzlina, sorbety a jiné produkty určené ke konzumaci v mraženém stavu, cukr, med a další včelí produkty, melasa, droždí, kypřicí prášek do pečiva, sůl, koření přísady, koření, konzervované bylinky, ocet, omáčky a jiná ochucovadla, led (zmražená voda); (31) surové a nezpracované zemědělské, akvakulturní, zahradnické a lesní produkty, zrna a semena surová nebo nezpracovaná, čerstvé ovoce a zelenina, čerstvé bylinky, přírodní rostliny a květiny, cibule a hlízy, sazenice a semena pro pěstování rostlin, živá zvířata, krmiva a nápoje pro zvířata, slad; (32) piva, nealkoholické nápoje, minerální a syčené vody, ovocné nápoje, a ovocné šťávy, sirupy a jiné nealkoholické přípravky pro přípravu nápojů; (33) alkoholické nápoje (s výjimkou piv), alkoholové přípravky pro přípravu nápojů; (39) doprava, balení a skladování zboží, organizování cest; (40) zpracování materiálů, a to recyklace odpadu, čištění vzduchu a úprava vody, tiskařské služby, konzervování potravin a nápojů; (43) služby zajišťující stravování a nápoje, dočasné ubytování; (44) lékařské služby, veterinární služby, péče o hygienu a krásu osob a zvířat, zemědělské služby, služby v oblasti akvakultury a lesnické služby.

(730) **Fous Michal Mgr.**, Na Chmelnici 798, Rožmitál pod Třemšínem, 26242, CZ

(210) **O-568046**  
(220) 23.11.2020  
(320) 23.11.2020  
(511) 15  
(540)



(510) (15) struny pro hudební nástroje, struny pro westernové hudební nástroje, střevové struny pro hudební nástroje.  
(730) **Praha Music Center spol. s r.o.**, Ocelářská 937/39, Praha 9, Vysočany, 19000, CZ  
(740) Ing. Marcela Kadmasová, č. p. 76, Újezd u Chocně, 56501

(210) **O-568062**  
(220) 23.11.2020  
(320) 23.11.2020  
(511) 5, 29, 30  
(540)

### Čekanková tyčinka 4Slim

(510) (5) potravní doplňky a dietetické přípravky, proteinové potravinové doplňky, vitamínové přípravky, doplňky zdravé výživy pro osoby se zvláštními dietními požadavky, bylinné a rostlinné výtažky pro léčebné účely, dietní doplňkové nápoje (potravinový doplněk), vitamínová a minerální výživa ve formě koncentrátů, dietní a nutriční přípravky a léčiva, cukrovinky s léčivými přísadami, bylinné výtažky nebo sirupy, potraviny pro lékařsky vymezené diety, vláknina, byliny (léčivé), přípravky zvláštní výživy pro sportovce a osoby s vysokým energetickým výdejem (potravní doplňky), potravinové doplňky ne pro lékařské účely (zařazené v této třídě) a obsahující látky rostlinného původu; (29) bílkoviny pro kulinářské využití, formovaný upravený rostlinný protein pro použití jako náhražka masa, sušená zelenina, směsi sušeného ovoce, tyčinky z ořechů nebo semínek, pochutiny na bázi ořechů a ovoce, zpracované ovoce, houby a zelenina (včetně ořechů a luštěnin), rostlinné oleje do potravin, rostlinné tuky do potravin, jedlé oleje, mléko a mléčné výrobky a jejich náhražky, proteinové mléko; (30) cereální tyčinky s vysokým obsahem proteinů, tyčinky obsahující směs cereálií, ořechů a sušeného ovoce [cukrovinky], příchutě a přísady do potravin a nápojů (zařazené v této třídě), rostlinné koncentráty používané k dochucování, sušenky, suchary, energetické tyčinky, pochutiny vyrobené z obilného škrobu, cereálie, svačtinové občerstvení na bázi cereálií, cukrovinky, sladké tyčinky, výtažky z čekanky k použití jako sladidlo.  
(730) **HEINZ FOOD a.s.**, Jerlochovice 120, Fulnek, 74245, CZ  
(740) Ing. Pavel Nádvorník s.r.o., Klínová 620/1, Ostrava, Hulváky, 70900

(210) **O-568063**  
(220) 23.11.2020  
(320) 23.11.2020  
(511) 3, 5, 35  
(540)

### SVIŠTI

(510) (3) šampony, suché šampony, ubrousky pro nemluvnata, dětské šampony, dětské sprchové gely, kosmetické přípravky pro děti, pěny do koupele, pěny jako přípravky na úpravu účesu, sprchová a koupelová pěna, vlasové kondicionéry, tekuté přípravky na vlasy, přípravky pro narovnávání vlasů, deodoranční mýdla, mýdla v kostce, antiperspirační mýdla, mýdlo proti pocení nohou, mandlové mýdlo, mandlové mléko pro kosmetické účely, přípravky na opalování (kosmetické přípravky), opalovací krémy s ochranou před sluncem, opalovací oleje ke kosmetickým účelům, opalovací mléka (kosmetika), tekuté přípravky na opalování (kosmetické), kosmetické přípravky, kosmetické přípravky pro péči o pokožku, kosmetické krémy, toaletní přípravky, odličovací přípravky, čisticí přípravky, oleje pro čisticí

účely, čisticí mléko pro toaletní účely, sprchové přípravky pro intimní hygienu nebo deodoranční použití (toaletní potřeby), antiperspiranty (toaletní potřeby), kosmetické přípravky pro zestříhání, ubrousky napuštěné pleťovou vodou, ubrousky napuštěné přípravky na odličování, krém pro bělení pokožky, mandlový olej, bergamotový olej, jasmínový olej, levandulový olej, růžový olej, éterické oleje z cedrového dřeva, citrónový éterický olej, mátová esence (éterický olej), citrónové éterické oleje, aromatické látky (éterické oleje), máta pro parfumerii, přípravky s aloe vera pro kosmetické účely, éterické oleje, oleje pro kosmetické účely, oleje pro toaletní účely, pleťové vody pro kosmetické účely, kosmetické přípravky do koupele, koupelové soli, ne pro lékařské účely, kosmetické masky, masážní gely, jiné než pro léčebné účely, balzámy, jiné než pro léčebné účely, vazelína pro kosmetické účely, pomády pro kosmetické účely, vosk na kníry, toaletní voda, levandulová voda, tělové vůně, parfémy, výtažky z květin (parfémy), základy pro květinové parfémy, éterické esence, pižmo (parfumerie), potpourris (vonné látky), deodoranty pro lidskou potřebu nebo pro zvířata, adstringentní přípravky pro kosmetické účely, depilační přípravky, depilační vosk, pleťové vody po holení, holicí přípravky, přípravky pro péči o nehty, pudr na líčení, tělový pudr pro toaletní použití, peroxid vodíku pro kosmetické účely, broušící přípravky, přípravky na líčení, lesky na rty, umělé řasy, vatové tampóny pro kosmetické účely, gely na bělení zubů, zubní pasty, čisticí prostředky, jiné než pro použití při výrobních procesech a pro lékařské účely, odmašťovací přípravky, jiné než pro použití ve výrobních procesech, terpentýn pro odmašťování, roztoky na drhnutí, kapaliny na čištění čelních skel vozidel, přípravky pro čištění tapet, přípravky pro čištění za sucha, přípravky na odstraňování vodního kamene k použití v domácnosti, přípravky na čištění odpadů, přípravky pro uvolnění odpadního potrubí, přípravky pro odstraňování vosku z podlah (přípravky na drhnutí), protiskluzový vosk na podlahy, protiskluzové kapaliny na podlahy, leštidla na nábytek a podlahy, přípravky pro obnovu vzhledu, leštící vosk, leštící krémy, přípravky pro dodávání lesku na listech rostlin, přípravky pro dodání lesku (leštidla), leštící kameny, pemza, brusiva, klenotnická červec, smirkový papír, brusné plátno, přípravky pro odstraňování rzi, přípravky pro odstraňování barev, vyhlazující přípravky (škrobení), přípravky na odstraňování laku, vosk na obuv, leštidla na boty, sopečný popel na čištění, přípravky pro bělení kůže, konzervační přípravky na kůži (leštidla), čisticí křída, prací soda na čištění, louh sodný a amoniak (čpavek) (čisticí prostředek), stlačený vzduch v plechovkách pro účely čištění a odstraňování prachu, utěrky napuštěné čisticím prostředkem pro čištění, vonné tyčinky, přípravky pro praní prádla, přípravky pro namáčení prádla, změkčovače tkanin pro použití při praní prádla, mýdla pro zjasňování textilu, přípravky na odstraňování skvrn, škrob pro dodání lesku prádla při praní, škrob na praní, bělicí soda, bělidlo pro praní prádla, přípravky pro dodání lesku prádla při praní, šmolka, vosk na prádlo, antistatické přípravky pro domácnost, parfemované sáčky do prádla, chemické látky zjasňující barvy pro domácnost (praní), osvěžovače vzduchu, sušící činidla do myček nádobí; (5) dezinfekční ubrousky, dezinfekční mýdla, dezinfekční přípravky, germicidy, antiseptika, přípravky k dezinfekci rukou, dezinfekční přípravky pro hygienické účely, tablety na opalování, výživové doplňky, vitamínové přípravky, proteinové potravinové doplňky, dietetická vláknina, minerální potravinové doplňky, potravinové doplňky z lněných semínek, potravinové doplňky z lněného oleje, potravinové doplňky z pšeničných klíčků, potravinové doplňky z droždí, potravinové doplňky z mateří kašičky, potravinové doplňky z propolisu, potravinové doplňky z pylu, potravinové doplňky obsahující enzymy, potravinové doplňky z glukózy, potravinové doplňky z lecitinu, alginátové potravinové doplňky, proteinové potraviny pro léčebné účely, kaseinové potravinové doplňky, bílkovinné přípravky pro léčebné účely, tonika (léčiva), léčebné posilující přípravky, minerální vody pro léčebné účely, soli minerálních vod, soli do minerálních koupelí, přípravky do koupelí pro léčebné účely, bonbony s léčebnými přísadami, léčivé nápoje, léčivé čaje, léčivé byliny, potraviny pro kojence a batolata, léčivé kořeny, farmaceutika, želatina pro léčebné účely, lněné semínko pro farmaceutické účely, dietetické potraviny pro léčebné účely, léčebné přípravky na hubnutí, vedlejší produkty zpracování obilovin pro dietetické nebo léčebné účely, přípravky se stopovými prvky pro humánní a veterinární použití; (35) maloobchodní a velkoobchodní služby se šampony, se sprchovými gely, s mýdly, s dezinfekčními prostředky, s kosmetickými přípravky, s výživovými doplňky, s čisticími prostředky do domácnosti a s ostatními výrobky uvedenými výše ve třídách 3 a 5 tohoto seznamu, propagace prodeje pro třetí osoby, podpora prodeje jiných osob, přímá poštovní reklama, cílené zaslání reklamních materiálů, styk s veřejností, propagace, distribuce reklamních inzerátů, pronájem reklamního času v komunikačních médiích, online inzerece v počítačové síti, grafická úprava pro reklamní účely, vydávání reklamních textů, zásilková reklama, reklama on-line v počítačové síti, marketing, telemarketing, poptávky, podnikatelské

průzkumy, předvádění zboží, pořádání výstav pro obchodní či reklamní účely, pořádání veletrhů pro obchodní či reklamní účely, prezentace výrobků v komunikačních médiích pro účely maloobchodu, venkovní reklama, pronájem reklamních ploch, pronájem reklamního materiálu, rozhlasová reklama, televizní reklama, výroba reklamních filmů, vyhledávání údajů v počítačových souborech pro jiné osoby, obchodní informace a rady pro spotřebitele (poradna pro spotřebitele), profesionální obchodní poradenství, vedení počítačové evidence, administrativní zpracování objednávek, analýza nákladů a cen, oceňování podniků, srovnávání cen, dodavatelské a zásobovací služby pro třetí osoby (nákup výrobků a služeb pro jiné podniky), sběr údajů do počítačových databází, systematizace údajů do počítačových databází, obchodní informace, zprostředkování dovozu a vývozu, aranžování výkladů, pronájem prodejních stánků.

(730) **Herba Drug, s.r.o.**, Mlynská 1335, Smižany, SK

(740) Ing. Róbert Porubčan, Puškinova 19, Ivanka pri Dunaji, 900 28

(210) **O-568065**

(220) 23.11.2020

(320) 23.11.2020

(511) 3, 5, 35

(540)



(210) **O-568064**

(220) 23.11.2020

(320) 23.11.2020

(511) 5, 29, 30

(540)



(510) (5) potravní doplňky a dietetické přípravky, potravinové doplňky obohacené vitamíny nebo minerály nebo stopovými prvky, vitamínové přípravky, umělá sladidla pro diabetiky, potravinové doplňky na bázi náhradních sladidel, potraviny pro diabetiky, doplňky zdravé výživy pro osoby se zvláštními dietními požadavky, bylinné a rostlinné výtažky pro léčebné účely, medicínální sirupy, vitamínová a minerální výživa ve formě koncentrátů, proteinové koncentráty jako výživné přídavky k potravinám, dietní a nutriční přípravky a léčiva, cukrovinky s léčivými přísadami, potraviny pro lékařsky vymezené diety, vláknina, byliny (léčivé), přípravky zvláštní výživy pro sportovce a osoby s vysokým energetickým výdajem (potravní doplňky), potravinové doplňky ne pro lékařské účely (zařazené v této třídě) a obsahující látky rostlinného původu; (29) zpracované ovoce, houby a zelenina, ořechy a luštěniny, sušená zelenina, směsi sušeného ovoce, pochutiny na bázi ořechů, rostlinné oleje do potravin, rostlinné tuky do potravin, mléko a mléčné výrobky a jejich náhražky, proteinové mléko; (30) sladké polevy a náplně, přípravky pro výrobu cukrovinek v rámci třídy 30, příchutě a přísady do potravin a nápojů (zařazené v této třídě), rostlinné koncentráty používané k dochucování, cukrovinky, koření, přírodní nízkokalorická sladidla, sirupy a melasa, ovocné omáčky.

(591) Barevná

(730) **HEINZ FOOD a.s.**, Jerlochovice 120, Fulnek, 74245, CZ

(740) Ing. Pavel Nádvořík s.r.o., Klínová 620/1, Ostrava, Hulváky, 70900

(510) (3) šampony, suché šampony, ubrusky pro nemluvnata, dětské šampony, dětské sprchové gely, kosmetické přípravky pro děti, pěny do koupele, pěny jako přípravky na úpravu účesu, sprchová a koupelová pěna, vlasové kondicionéry, tekuté přípravky na vlasy, přípravky pro narovnávání vlasů, deodoranční mýdla, mýdla v kostce, antiperspirační mýdla, mýdlo proti pocení nohou, mandlové mýdlo, mandlové mléko pro kosmetické účely, přípravky na opalování (kosmetické přípravky), opalovací krémy s ochranou před sluncem, opalovací oleje ke kosmetickým účelům, opalovací mléka (kosmetika), tekuté přípravky na opalování (kosmetické), kosmetické přípravky, kosmetické přípravky pro péči o pokožku, kosmetické krémy, toaletní přípravky, odličovací přípravky, čistící přípravky, oleje pro čistící účely, čistící mléko pro toaletní účely, sprchové přípravky pro intimní hygienu nebo deodoranční použití (toaletní potřeby), antiperspiranty (toaletní potřeby), kosmetické přípravky pro zestříhání, ubrusky napuštěné pleťovou vodou, ubrusky napuštěné přípravky na odličování, krém pro bělení pokožky, mandlový olej, bergamotový olej, jasmínový olej, levandulový olej, růžový olej, éterické oleje z cedrového dřeva, citrónový éterický olej, mátová esence (éterický olej), citrónové éterické oleje, aromatické látky (éterické oleje), máta pro parfumerii, přípravky s aloe vera pro kosmetické účely, éterické oleje, oleje pro kosmetické účely, depilační přípravky, depilační vosk, pleťové vody pro kosmetické účely, depilační přípravky, depilační vosk, pleťové vody po holení, holicí přípravky, přípravky pro péči o nehty, pudr na líčení, tělový pudr pro toaletní použití, peroxid vodíku pro kosmetické účely, brousíci přípravky, přípravky na líčení, lesky na rty, umělé řasy, vatové tampóny pro kosmetické účely, gely na bělení zubů, zubní pasty, čistící prostředky, jiné než pro použití při výrobních procesech a pro lékařské účely, odmašťovací přípravky, jiné než pro použití ve výrobních procesech, terpentýn pro odmašťování, roztoky na drhnutí, kapaliny na čištění čelních skel vozidel, přípravky pro čištění tapet, přípravky pro čištění za sucha, přípravky na odstraňování vodního kamene k použití v domácnosti, přípravky na čištění odpadů, přípravky pro uvolnění odpadního potrubí, přípravky pro odstraňování vosku z podlah (přípravky na podlahy, leštidla na nábytek a podlahy, přípravky pro obnovení vzhledu, lešticí vosk, lešticí krémy, přípravky pro dodávání lesku na listech rostlin, přípravky pro dodání lesku (leštidla), lešticí kameny, pemza, brusiva, klenotnická červec, smirkový papír, brusné plátno, přípravky pro odstraňování rzi, přípravky pro odstraňování barev, vyhlazující přípravky (škrobení), přípravky na odstraňování laku, vosk na obuv, leštidla na boty, sopečný popel na čištění, přípravky pro bělení kůže, konzervační přípravky na kůži (leštidla), čistící křída, prací soda na čištění, louh sodný a amoniak (čpavek)(čistící prostředek), stlačený vzduch v plechovkách pro účely čištění (čistící prostředek), utěrky napuštěné čistícím prostředkem pro čištění, vonné tyčinky, přípravky pro praní prádla, přípravky pro namáčení prádla, změkčovače tkanin pro použití při praní prádla, mýdla pro zjasňování textilu, přípravky na odstraňování skvrn, škrob pro dodání lesku prádlu při praní, škrob na praní, bělicí soda, bělidlo pro praní prádla, přípravky pro dodání lesku prádlu při praní, šmolka, vosk na prádlo, antistatické přípravky pro domácnost, parfemované sáčky do prádla, chemické látky zjasňující barvy pro domácnost (praní), osvěžovače vzduchu, sušící činidla do myček nádobí; (5) dezinfekční ubrusky,

dezinfekční mýdla, dezinfekční přípravky, germicidy, antiseptika, přípravky k dezinfekci rukou, dezinfekční přípravky pro hygienické účely, tablety na opalování, výživové doplňky, vitamínové přípravky, proteinové potravinové doplňky, dietetická vláknina, minerální potravinové doplňky, potravinové doplňky z lněných semenek, potravinové doplňky z lněného oleje, potravinové doplňky z pšeničných klíčků, potravinové doplňky z droždí, potravinové doplňky z mateří kašičky, potravinové doplňky z propolisu, potravinové doplňky z pylu, potravinové doplňky obsahující enzymy, potravinové doplňky z glukózy, potravinové doplňky z lecitinu, alginátové potravinové doplňky, proteinové potraviny pro léčebné účely, kaseinové potravinové doplňky, bílkovinné přípravky pro léčebné účely, tonika (léčiva), léčebné posilující přípravky, minerální vody pro léčebné účely, soli minerálních vod, soli do minerálních koupelí, přípravky do koupelí pro léčebné účely, bonbony s léčebnými přísadami, léčivé nápoje, léčivé čaje, léčivé byliny, potraviny pro kojence a batolata, léčivé kořeny, farmaceutika, želatina pro léčebné účely, lněné semínko pro farmaceutické účely, dietetické potraviny pro léčebné účely, léčebné přípravky na hubnutí, vedlejší produkty zpracování obilovin pro dietetické nebo léčebné účely, přípravky se stopovými prvky pro humánní a veterinární použití; (35) maloobchodní a velkoobchodní služby se šampony, se sprchovými gely, s mýdly, s dezinfekčními prostředky, s kosmetickými přípravky, s výživovými doplňky, s čistícími prostředky do domácnosti a s ostatními výrobky uvedenými výše ve třídách 3 a 5 tohoto seznamu, propagace prodeje pro třetí osoby, podpora prodeje jiných osob, přímá poštovní reklama, cílené zaslání reklamních materiálů, styk s veřejností, propagace, distribuce reklamních inzerátů, pronájem reklamního času v komunikačních médiích, online inzercce v počítačové síti, grafická úprava pro reklamní účely, vydávání reklamních textů, zásilková reklama, reklama on-line v počítačové síti, marketing, telemarketing, poptávky, podnikatelské průzkumy, předvádění zboží, pořádání výstav pro obchodní či reklamní účely, pořádání veletrhů pro obchodní či reklamní účely, prezentace výrobků v komunikačních médiích pro účely maloobchodu, venkovní reklama, pronájem reklamních ploch, pronájem reklamního materiálu, rozhlasová reklama, televizní reklama, výroba reklamních filmů, vyhledávání údajů v počítačových souborech pro jiné osoby, obchodní informace a rady pro spotřebitele (poradna pro spotřebitele), profesionální obchodní poradenství, vedení počítačové evidence, administrativní zpracování objednávek, analýza nákladů a cen, oceňování podniků, srovnávání cen, dodavatelské a zásobovací služby pro třetí osoby (nákup výrobků a služeb pro jiné podniky), sběr údajů do počítačových databází, systematizace údajů do počítačových databází, obchodní informace, zprostředkování dovozu a vývozu, aranžování výkladů, pronájem prodejních stánků.

(591) Barevná

(730) **Herba Drug, s.r.o.**, Mlynská 1335, Smižany, SK

(740) Ing. Róbert Porubčan, Puškinova 19, Ivanka pri Dunaji, 900 28

(210) **O-568067**

(220) 23.11.2020

(320) 23.11.2020

(511) 5, 29, 30

(540)

### Čekankový topping 4Slim

(510) (5) potravní doplňky a dietetické přípravky, potravinové doplňky obohacené vitamíny nebo minerály nebo stopovými prvky, vitamínové přípravky, umělá sladidla pro diabetiky, potravinové doplňky na bázi náhradních sladidel, potraviny pro diabetiky, doplňky zdravé výživy pro osoby se zvláštními dietními požadavky, bylinné a rostlinné výtažky pro léčebné účely, medicínální sirupy, vitamínová a minerální výživa ve formě koncentrátů, proteinové koncentráty jako výživné přísady k potravinám, dietní a nutriční přípravky a léčiva, cukrovinky s léčivými přísadami, potraviny pro lékařsky vymezené diety, vláknina, byliny (léčivé), přípravky zvláštní výživy pro sportovce a osoby s vysokým energetickým výdejem (potravní doplňky), potravinové doplňky ne pro lékařské účely (zařazené v této třídě) a obsahující látky rostlinného původu; (29) zpracované ovoce, houby a zelenina, ořechy a luštěniny, sušená zelenina, směsi sušeného ovoce, pochutiny na bázi ořechů, rostlinné oleje do potravin, rostlinné tuky do potravin, mléko a mléčné výrobky a jejich náhražky, proteinové mléko; (30) sladké polevy a náplně, přípravky pro výrobu cukrovinek v rámci třídy 30, příchutě a přísady do potravin a nápojů (zařazené v této třídě), rostlinné koncentráty používané k dochucování, cukrovinky, koření, přírodní nízkokalorická sladidla, sirupy a melasa, ovocné omáčky.

(730) **NIKKAL FOOD a.s.**, Jerlochovice 120, Fulnek, 74245, CZ

(740) Ing. Pavel Nádvorník s.r.o., Klínová 620/1, Ostrava, Hulváky, 70900

(210) **O-568084**

(220) 23.11.2020

(320) 23.11.2020

(511) 9, 16, 28, 35, 38, 41

(540)



(510) (9) audiovizuální díla, zvukové, obrazové a zvukově obrazové záznamy v analogové nebo digitální podobě na datových nosičích nebo ke stažení na internetu nebo prostřednictvím jiné datové či komunikační sítě, nosiče zvukových, obrazových a zvukově obrazových záznamů a dat nahrané i nenahrané, optické disky, kompaktní disky, DVD, Blu-ray disky, gramofonové desky, magnetické pásky, videokazety, magnetické disky, exponované filmy, software, elektronické databáze a katalogy, softwarové aplikace, software pro hry pro počítače, chytré telefony, tablety a jiná komunikační zařízení a zařízení výpočetní techniky, elektronické publikace na nosičích a ke stažení, počítačový hardware, periferní počítačová zařízení, audiovizuální a fotografické přístroje, komunikační zařízení, přístroje pro zachycení, vysílání, přenos, příjem a reprodukci zvuku a obrazu, elektrická zařízení a příslušenství na zpracování dat, audiovizuální přístroje a zařízení, přístroje pro záznam zvuku a obrazu, elektrická navigační zařízení, obaly a pouzdra na nosiče dat a záznamů, brýle, sluneční brýle, pouzdra na brýle, dekorační magnety, podložky pod myš (příslušenství počítačů); (16) tiskárenské výrobky, knihy, časopisy, fotografie, fotoalba a alba pro sběratele, kalendáře, diáře, poznámkové bloky, plakáty, letáky, nálepky, navštívenky, pohledy, přání, sběratelské karty, katalogy, manuály, vstupenky, poštovní známky, záložky do knih, tisky, grafické reprodukcce, mapy, kancelářské potřeby kromě nábytku, kancelářský a dopisní papír, desky na dokumenty, obálky, razítka, lepicí pásky, psací potřeby, školní potřeby, vyučovací pomůcky a potřeby kromě přístrojů, pera, tužky, zvyrazňovače, fixy, guma na gumování, malířské soupravy pro umělce a děti, štětce, pastelky, krabice z papíru nebo lepenky; (28) hry, hračky a zábavné předměty, figurky na hraní, plyšové hračky, panenky, stolní hry, puzzle (hračky), hrací karty, sběratelské karty (karetní hry), stavebnice (hračky), stírací losy na hraní loterijních her, sportovní vybavení a sportovní potřeby nezahnuté do jiných tříd, vánoční ozdoby, herní a sportovní vybavení dětských hřišť, kapesní elektronické hry, vybavení pro počítačové hry spadající do této třídy, herní automaty; (35) propagační činnost, reklama, marketingové služby, televizní reklama, reklama online, poskytování reklamního prostoru, pronájem reklamního času v komunikačních médiích, licence na výrobky a služby pro třetí osoby (komerční správa), merchandising, grafická úprava pro reklamní účely, organizování obchodních nebo reklamních akcí; (38) televizní vysílání a přenosy, audiovizuální přenosové služby, přenos a vysílání dat, přenos digitálních dat prostřednictvím televize, přenos informací elektronickými prostředky, bezdrátové vysílání, kabelové vysílání, satelitní vysílání, provozování vysílacích zařízení, vysílání programů přes internet, distribuce dat nebo audiovizuálních záznamů prostřednictvím globální počítačové sítě nebo internetu, elektronický přenos dat, streaming zvukového materiálu a video materiálu na Internetu, služby přenosu videa na vyžádání (VoD), poskytování internetových diskusních fór, poskytování služeb v oblasti online komunikace, přenos interaktivního zábavního software prostřednictvím komunikačních sítí, přenos zpráv prostřednictvím elektronických médií, informační služby týkající se televizního vysílání; (41) vzdělávání a výuka, zábavní, sportovní a kulturní aktivity, výroba rozhlasových a televizních pořadů, filmová a video produkce, výroba audiovizuálních nahrávek, zvuková produkce, video produkce a fotografování, služby televizního studia (nahrávací služby), filmová studia, televizní zábava, hudební koncerty prostřednictvím televize, psaní scénářů, výroba titulků, dabing, filmová distribuce, projekce filmů, pronájem a půjčování filmů, organizace kulturních, zábavních a sportovních akcí, organizování a pořádání výstav k zábavním účelům, organizování festivalů, organizování her a soutěží, poskytování služeb zábavních parků, divadelní představení, poskytování internetových her (bez možnosti stažení), vydavatelská činnost a zpravodajství, reportéřské služby, online

publikování, poskytování elektronických publikací, zpravodajské programy (služby), poskytování informací o zábavě.

- (591) Barevná  
(730) **ČESKÁ TELEVIZE**, Na hřebenech II 1132/4, Praha 4, Podolí, 14700, CZ

(210) **O-568091**

- (220) 24.11.2020  
(320) 24.11.2020  
(511) 39, 43, 44  
(540)

### Smíchovatel

- (510) (39) doprava, balení a skladování zboží, organizování cest; (43) služby zajišťující stravování a nápoje, dočasné ubytování; (44) lékařské služby, veterinární služby, péče o hygienu a krásu osob a zvířat, zemědělské služby, služby v oblasti akvakultury a lesnické služby.  
(730) **Fous Michal Mgr.**, Na Chmelnici 798, Rožmitál pod Třemšínem, 26242, CZ

(210) **O-568118**

- (220) 25.11.2020  
(320) 25.11.2020  
(511) 31, 41, 43  
(540)

### ZAHRÁDECKÝ DVŮR

- (510) (31) čerstvé ovoce, ořechy, zelenina a bylinky; (41) organizování vzdělávacích konferencí; (43) pronájem rekreačního ubytování.  
(730) **Mandovcová Jana**, Primáře Kareše 501, Sedlčany, 26401, CZ  
**Mandovec Antonín Ing.**, Ostrovského 3167/36, Praha 5, Smíchov, 15000, CZ  
**Šrutková Jana Ing.**, Dubová 646/23, Brno, Jundrov, 63700, CZ  
(740) Jana Mandovcová, Primáře Kareše 501, Sedlčany, 26401

(210) **O-568135**

- (220) 25.11.2020  
(320) 25.11.2020  
(511) 21, 29, 30, 32, 33, 40, 41, 43  
(540)



- (510) (21) sklenice na pivo a jiné nápoje, lahve na nápoje, nádoby, nádoby na nápoje a potraviny, potřeby pro domácnost a kuchyň, gastronomické potřeby v rámci této třídy; (29) maso a masné výrobky, zvěřina, ryby a rybí výrobky, uzenářské výrobky, vejce a vaječné výrobky, potravinářské tuky a výrobky z nich, mléko a mléčné výrobky, ovoce a zelenina konzervovaná, sušená či jinak potravinářsky upravená, hotová jídla zhotovená z výše uvedených potravin, hotová jídla z výše uvedených potravin, hotová jídla z čerstvého ovoce a zeleniny, saláty z čerstvého ovoce a zeleniny; (30) mouka, těsto a výrobky z nich, pečivo sladké i slané, obilniny pro osobní konzumaci, ovesné a kukuřičné potraviny, pizza, těstoviny, suši, káva a výrobky z kávy všeho druhu spadající do této třídy, zmrzlina, kakao a výrobky z něj, čaj a výrobky z něj, med a výrobky z něj, rýže a rýžové výrobky, cukr a cukrářské výrobky, cukrovinky, hotová jídla zhotovená z výše uvedených potravin; (32) pivo, sladové pivo, nealkoholické nápoje, mošty, stolní vody, minerálky, limonády, sirupy, džusy, ovocné šťávy, chmelové výtažky pro výrobu piva, esence na výrobu nápojů; (33) alkoholické nápoje, víno, destiláty, alkoholické koktejly; (40) vaření piva - pivovarnictví a sladovnictví, zpracování a úprava potravin, uzení potravin, zpracování a úprava materiálů, tisk, potisk výrobků, poskytování informací a poradenství ve výše uvedených činnostech; (41) zábavní, kulturní, společenské, sportovní a vzdělávací činnosti, hudba, umělecká produkce, audiovizuální produkce, vydavatelská činnost, elektronické publikování, poskytování informací a poradenství ve výše uvedených činnostech; (43)

hostinská činnost, provoz stravovacích zařízení, catering, služby dočasného ubytování, provoz ubytovacích zařízení (poskytování dočasného ubytování), poskytování informací a poradenství v oblasti pohostinství a dočasného ubytování.

- (730) **Pivo Hostivar, a.s.**, Lochotínská 656, Praha 10, Horní Měcholupy, 10900, CZ  
(740) Ing. Jarmila Javoříková, Slunečná 4566, Zlín, 76005

(210) **O-568140**

- (220) 25.11.2020  
(320) 25.11.2020  
(511) 9, 29, 30, 32, 33, 39, 43  
(540)



- (510) (9) software ke stažení ve formě mobilní aplikace pro dodávání a objednávání jídel; (29) maso a masné výrobky, ryby, mořské plody a měkkýši, neživí, zpracované ovoce, zpracované houby, zelenina, ořechy a luštěniny, želé, džemy, kompoty, ovocné a zeleninové pomazánky, mléčné výrobky a jejich náhražky, ptačí vejce a vaječné výrobky, jedlé oleje a tuky, polévky a vývary, masové výtažky, hotová jídla (převážně z masa a zeleniny), hotové saláty (zeleninové, ovocné); (30) káva, čaj, kakao a jejich náhražky, zpracované obilí, potravinový škrob a produkty z nich vyrobené, pečící přípravky a droždí, pekárenské výrobky, cukrovinky, čokoláda a zákusky, cukrovinky mražené, led, zmrzlina, mražené jogurty a sorbety, droždí a přípravky na kynutí potravin, koření, potravinová koření, směsi koření; (32) nealkoholické nápoje, odalkoholizované nápoje, pivo a pivovarnické výrobky, džusy, vody; (33) alkoholické nápoje (s výjimkou piva), cider, přípravky k výrobě alkoholických nápojů, alkoholické nápoje (destiláty), koktejly, vína, předpřipravené alkoholické nápoje; (39) rozvoz jídel restauracemi, dodávání potravin a nápojů připravených ke konzumaci, služby v oblasti doručování potravin; (43) restaurace rychlého občerstvení (služby), restaurace s odnosem jídel s sebou, restaurace (služby), rezervace v restauracích (služby), rezervační služby pro objednávku jídel, služby týkající se jídel na odnos s sebou.  
(591) Barevná  
(730) **Chanakya Hospitality Group s.r.o.**, Valentinská 1061/6, Praha 1, Staré Město, 11000, CZ

(210) **O-568152**

- (220) 26.11.2020  
(320) 26.11.2020  
(511) 16, 21, 25, 32, 33  
(540)



- (510) (16) reklamní, propagační a informační materiály na bázi papíru a umělých hmot spadající do této třídy, tiskoviny, prezentační a firemní publikace, periodika, soubory dat v papírové formě, knihy, letáky, plakáty, reklamní tabule z papíru nebo lepenky, reklamní katalogy, pozvánky, jídelní lístky,

vývěsky, účtenky, papírové visačky, pohlednice, práni, obálky, kalendáře, inzertní noviny, etikety s výjimkou textilních, ubrusy a ubrousky papírové, obaly z papíru a z umělých hmot spadající do této třídy, tužky všeho druhu, podložky papírové pod lahev a pod pivní sklenice; (21) skleněné a keramické nádoby a nádobí spadající do této třídy, lahve, sklenice na pití, püllitry, poháry, poháry keramické, keramické a porcelánové tácky, porcelánové džbány a džbánky, vázičky, číše, nádoby z plastu pro použití v domácnosti, karafy, stolní lahve, podtácky kromě papírových a určených k prostírání, pohárky a lahve z papíru nebo umělých hmot spadající do této třídy, poháry, tácky papírové pro domácnost, tácy (podnosy), cestovní lahve, otvíráky na lahve, štíty vývěsní, reklamní z porcelánu nebo skla, desky na jídelní lístky, pouzdra na jídelní lístky, tepelně izolační nádoby, termosky na jídlo, termosky na nápoje, krabice na jídlo; (25) oblečení, obuv, opasky, pokrývky hlavy, šály, trička, košile, svetry, bundy sportovní, čepice, čepice s kšiltly, čelenky, zástěry (zástěry číšnícké), vesty (vesty číšnícké), sluneční kšiltly; (32) piva všeho druhu, sladina, sladové nápoje, nápoje kvašené nealkoholické, chmelové výtažky pro výrobu piva, zázvorové pivo, přípravky k přípravě nápojů, prášky na přípravu šumivých nápojů, příchutě na výrobu nápojů, aperitivy nealkoholické, nealkoholické nápoje, nealkoholické nápoje energetické, nealkoholické nápoje míchané, minerální vody, limonády, šumivé nápoje, ovocné šťávy a nápoje, sirupy na výrobu nápojů; (33) alkoholické nápoje vašeho druhu a to likéry, destiláty, lihoviny, vinné nápoje, vína včetně šumivých, perlivých a sektů, vína a likéry pro trávení, nízkalkoholické míchané nápoje, bowle a jiné alkoholické nápoje obsahující ovoce.

(730) S A E L A s.r.o., Hlavní 171/5, Brumovice, 74771, CZ  
(740) Ing. Petr Soukup, tř. Svobody 43/39, Olomouc, 77900

(210) **O-568156**  
(220) 26.11.2020  
(320) 26.11.2020  
(511) 25, 32, 41  
(540)



(510) (25) oděvy, obuv, kloboučnické zboží, dámské a pánské klasické svrchní oděvy, dámské a pánské jeansové obleky, saka, kalhoty, pláště, sukně, košile, halenky, trenky, body, trička, vesty, sportovní oděvy a oděvní doplňky, spodní prádlo, kravaty, opasky, klobouky, šály, ponožky, punčochy, klasičky a sportovní obuv, čepice, šály, klobouky, čelenky a kulichy; (32) piva všeho druhu včetně nealkoholických piv, minerální vody šumivé, šumivé nápoje a jiné nápoje nealkoholické, ovocné nápoje a šťávy, sirupy a jiné přípravky ke zhotovování nápojů, chmel a nápoje s přídavkem chmelu; (41) sportovní a kulturní aktivity a organizační činnost v oblasti sportu, vzdělávací činnost, organizování výstav v oblasti sportu.

(730) SK Slavia Praha - fotbal a.s., U Slavie 1540/2a, Praha 10, Vršovice, 10000, CZ  
(740) JUDr. Aleš Zábrš, advokát, Na Beránce 57/2, Praha 6, Dejvice, 16000

(210) **O-568163**  
(220) 26.11.2020  
(320) 26.11.2020  
(511) 16, 33, 35, 39, 40, 43, 44  
(540)

## CUVÉE SLUNEČNÁ

(510) (16) papírnické zboží, konkrétně papírové etikety, tištěné propagační materiály, nákupní a balicí tašky z papíru a kartónové obaly; (33) alkoholické nápoje všeho druhu spadající do této třídy (s výjimkou piva), vína všech druhů, sekty, destiláty z hroznů, kvasnic a vína, alkoholické esence, alkoholické výtažky z vína; (35) maloobchodní a velkoobchodní prodej a zprostředkovatelské služby spojené s nákupem a prodejem vín a alkoholických nápojů, a to i prostřednictvím Internetu, reklamní, propagační a inzertní činnost, vystavování a nabízení vín k prodeji; (39) vinotéka (skladování a uchovávání vín), služby v oblasti cestovního ruchu,

agenturní služby týkající se zajišťování zájezdů, cestovní informace, cestovní konzultační služby, organizace a vedení exkurzí a cestovních zájezdů, organizování a pořádání výletů a cest, poradenská činnost v oblasti cestovního ruchu, vedení výletů a zájezdů, služby osobního turistického průvodce; (40) vinařství (zpracování a výroba vína, zpracování vinných hroznů); (43) služby zajišťující stravování a nápoje, konkrétně hostinské služby, restaurační služby, ochutnávky vín v rámci vinařské turistiky, degustace vína, alkoholických nápojů a jídel (zajištění potravin a nápojů), provozování vinných sklípků, vinárna, vinný bar, služby ubytovací - provoz hotelů, penzionů a jiných ubytovacích zařízení, rezervace místa a ubytování, poradenství a poskytování informací v oblasti stravování a ubytování; (44) vinohradnictví.

(730) **Víno Šilová, s.r.o.**, Videňská 237/5, Mikulov, 69201, CZ  
(740) Jehne, Vodák a partneři, advokátní kancelář, JUDr. Robert Jehne, advokát, Washingtonova 1567/25, Praha 1, Nové Město, 11000

(210) **O-568166**  
(220) 26.11.2020  
(320) 26.11.2020  
(511) 35, 36, 37  
(540)



(510) (35) administrativní pomoc při reakci na výzvy k účasti ve výběrových řízeních, administrativní pomoc při vypracování nabídek k poptávkám (RFP), administrativní služby, administrativní zpracování objednávek, cílené zasilání reklamních materiálů, cílený marketing, externí správa společností, fakturace, marketing, účetnictví; (36) pronájem bytů, pronájem nemovitosti, služby realitní kanceláře, správa bytového domu, správa nemovitostí; (37) čištění komínů, demolice budov, deratizace, dezinfekce, hubení škůdců s výjimkou zemědělských, akvakulturních, zahradních a lesních, hydroizolace (stavebnictví), klempřivství, malba a nátěr interiérů a exteriérů, pokrývačské služby, služby elektrikářů, zednické služby, žehlení oděvů.

(591) Barevná  
(730) **SLÁDEK PROFI CLIMB s.r.o.**, K Jezu 231, Starý Plzenec, Sedlec, 33202, CZ  
(740) Varga & Partners advokátní kancelář s.r.o., JUDr. Robert Varga, Zbrojnická 229/1, Plzeň, Vnitřní Město, 30100

(210) **O-568182**  
(220) 26.11.2020  
(320) 26.11.2020  
(511) 29, 39, 40, 43  
(540)

## ŘÍZECZECH

(510) (29) maso a masné výrobky, polévky a vývary, masové výtažky, střívka na uzeniny, přírodní a umělá, hotová jídla, základy k přípravě polévek, čerstvé maso, drůbež, hovězí maso, vepřové maso, burgery, klobásy, salámy, párky, mražené maso, pečené maso, uzené maso, vařené maso, smažené maso, zpracované maso, zvěřina, maso v konzervách, jedlé tuky, uzeniny, masové pomazánky; (39) doprava a doručování zboží, dodávka zboží kurýrem, doručování balíků, kurýrní a donáškové služby, zprostředkování vyzvedávání balíků, přeprava zásilek, rozvážková služba; (40) řeznictví, uzenářství, zpracování masa a masných výrobků, konzervace potravin, zpracování potravin; (43) poskytování jídla a nápojů, zařízení rychlého občerstvení, bistra, bufetové služby, jídelny, pohostinství (služby), pořádání banketů, příprava jídel, restaurace, služby restaurace, catering.

(730) **Wetter Pavel**, Na Lánech 1287, Litomyšl, Litomyšl-Město, 57001, CZ  
(740) PROPATENT, Ing. Vlasta Sedláčková, patentový zástupce, Pod Pekařkou 107/1, Praha 4, Podolí, 14700



(210) **O-568186**

(220) 26.11.2020

(320) 14.11.2020

(511) 35, 36

(540)

### ADDFIN

(510) (35) reklamní, marketingové a propagační služby, konzultační a poradenské služby a pomoc v oblasti reklamní, marketingové a propagační činnosti, obchodní poradenské služby vztahující se k marketingu kampaní ke shromažďování finančních prostředků; (36) finanční management, finanční management společností, služby finančního managementu, finanční management běžných účtů, finanční management hotovostních účtů, finanční management pro podniky, konzultace v oblasti managementu finančních rizik, poradenské služby týkající se managementu finančních rizik.

(730) **Maliňáková Lenka**, Rybalkova 927/4, Praha 2, Vinohrady, 12000, CZ

(210) **O-568201**

(220) 27.11.2020

(320) 27.11.2020

(511) 35, 36, 37, 39, 41, 43

(540)

### TOP TOWER

(510) (35) reklamní, inzertní a propagační činnost, administrativní služby zabývající se poptávkami nájemního bydlení, komerční výstavy, zprostředkování obchodní činnosti se suvenýry; (36) služby realitní kanceláře, makléřské služby, pronájem nemovitostí, správa nemovitostí, zprostředkování v oblasti nemovitostí, sledování vývoje cen nemovitostí, pronájem kanceláří a retailů; (37) poradenská a konzultační činnost ve stavebnictví, stavební úpravy a rekonstrukce bytů; (39) průvodcovské služby (doprovázení turistů), pořádání turistických a vyhlídkových výletů; (41) kulturní a sportovní aktivity, adrenalinové atrakce, diskotéky, plánování a organizování večírků, soutěží, teambuilding pro pohoštění; (43) provoz stravovacích zařízení všeho druhu, restaurace, catering pro pohoštění, ubytovací služby.

(730) **Trigema a.s.**, Bucharova 2641/14, Praha 5, Stodůlky, 15800, CZ

(740) **PROPATENT**, Ing. Vlasta Sedláčková, patentový zástupce, Pod Pekařkou 107/1, Praha 4, Podolí, 14700

(210) **O-568209**

(220) 27.11.2020

(320) 27.11.2020

(511) 5

(540)

  
**Neodolpassé**  
**Diklofenak & Orfenadrin**

(510) (5) farmaceutické produkty, hygienické výrobky, dietetické přípravky pro léčebné účely, potrava pro kojenče.

(730) **Fresenius Kabi AG**, Else-Kroener-Strasse 1, 61352 Bad Homburg, DE

(740) **PATENTSERVIS Praha a.s.**, Na Podkovce 281/10, Praha 4, Podolí, 14700

(210) **O-568215**

(220) 27.11.2020

(320) 27.11.2020

(511) 25, 35, 38, 41, 44, 45

(540)

### DANIELA MODELS

(510) (25) oděvy; (35) služby reklamní agentury, obchodní reklama pro třetí osoby, organizování předvádění zboží, vydávání, rozšiřování reklamních nebo inzertních materiálů zákazníkům, služby modelingové agentury (pro

reklamní účely a podporu prodeje), poskytování zaměstnanců (hostitelé a hostesky); (38) šíření produktů zábavného, vzdělávacího, výchovného a soutěžního charakteru prostřednictvím různých médií; (41) organizování soutěží krásy, organizování doprovodných akcí k soutěžím krásy v oblasti zábavy, kultury, vzdělávání a sportu, školení, školení modelek, fotografování, pořizování videozáznamů, organizování gastronomických akcí a módních přehlídek v rámci této třídy, pořádání a organizace kulturních a společenských akcí, akcí pro děti, výstav, kongresů, veletrhů, párty, firemní akce, plesů, večírků, hudebních koncertů, soutěží, sportovních akcí, estrád a konferencí; (44) služby týkající se líčení, služby vizážistů; (45) svatební agentury.

(730) **Brázdová Daniela**, Urxova 2021/7, Hradec Králové, Nový Hradec Králové, 50006, CZ

(740) **Ing. Milan Škoda**, Nahořanská 308, Nové Město nad Metují, Krčín, 54901

(210) **O-568240**

(220) 30.11.2020

(320) 30.11.2020

(511) 18, 20, 25

(540)

 **PLATON**

(510) (18) batohy, cestovní tašky, dámské peněženky, deštníky, imitace kůže, kabelky, klíčenky, kožené ozdoby na nábytek, kožené popruhy, kožené popruhy na nošení přes rameno (pro kabelky, tašky), kožené povlaky na nábytek, kožené řemeny, kožené řemínky, kufrы na kolečkách, kůže z dobytka, malá cestovní zavazadla, moleskin, pletené kožené šňůrky, pouzdra na klíče, pouzdra na platební karty, pouzdra na vizitky, pouzdra z kůže nebo kožené lepenky, řetízkové kabelky, sedlářské výrobky, sedlové brašny, sportovní tašky, tašky, toaletní kufríky (nevybavené), turistické batohy, velké lodní kufrы, vizitkáře, vizitkovníky; (20) bambus, bambusové závěsy, dveřní kliky nekovové, dveřní zarážky nekovové, figurky (sošky) ze dřeva, vosku, sádry nebo plastu, háčky na oděvy nekovové, háčky na věšení oděvů nekovové, kancelářský nábytek, knihovny, konzolové stoly (přistěnné stoly), korkové zátky, košíky nekovové, koupelnový nábytek s umyvadlem, kovové stoly, kovový nábytek, krabice ze dřeva nebo plastu, kroužky na klíče nekovové, křesla, lavice, lišty na rámy obrazů, lůžkoviny s výjimkou ložního prádla, madla do vany nekovová, matrace, nábytek, nádoby na skladování a přepravu nekovové, nástěnky (vývěsky), podložky na spaní (karimatky), podnosy nekovové, podstavce pod květináče, pohovky, pohovky (kratší s opěradlem), police (k nábytku), police na knihy, dekorativní polštáře, polštáře na spaní, postele, pracovní stoly pro práci vestoje, přenosné stoly, psací stoly, pulty, rámy na obrazy, ratan, regály, rýsovací stoly, řeznické špalpy, servírovací stoly na kolečkách, sofa, sochy ze dřeva, vosku, sádry nebo plastu, sošky ze dřeva, vosku, sádry nebo plastu, stojánky na knihy, stojany na časopisy, stojany na deštníky, stojany na květiny, stojany na oblečení (němý sluha), stojany na ručníky, stojany na vystavené zboží, stoličky, stoličky pod nohy, podnožky, stoly pod přenosný počítač, stolní desky, stolové desky, stoly, šatní skříně, toaletní stoly, truhlářské výrobky, úložné police, umělecké předměty ze dřeva, vosku, sádry nebo plastu, uzamykatelné skřínky, věšáky, věšáky na klíče (desky), věšáky na oblečení, víčka (zátky) na lahve nekovové, vnitřní lamelové rolety, vnitřní okenní rolety a žaluzie z textilu, interiérové textilní okenní rolety, vnitřní rolety a žaluzie z textilu, vnitřní okenní rolety a žaluzie (nábytek), vnitřní okenní rolety a žaluzie z papíru, vnitřní okenní rolety a žaluzie z tkaného dřeva, papírové rolety, dřevěné rolety (nábytek), základy postelí, zátky do lahví, židle; (25) boty, bundy a krátké kabáty s výplní, čapky, čepice, kabáty, kalhoty, kalhoty kratší délky, kapuce, kombinézy, kompresní trika, košile, kožené oděvy, legíny, masky na spaní, obuv, oděvy pro cyklisty, oděvy pro motoristy, oděvy se zabudovanými LED diodami, oděvy z imitací kůže, oděvy, opasky, opasky na peníze, palčáky (rukavice), pánské krátké spodky, pánské plavky, pánské trenýrky, boxerky, pásky, peleríny, plavky, plážová obuv, plážové oděvy, pletené oděvní výrobky, pokrývky hlavy, ponča, ponožky, ponožky absorbující pot, pyžama, rukavice, rukavice bez prstů, sandály, spodní prádlo, spodní prádlo absorbující pot, sportovní obuv, svetry, svrchní oděvy, šály, šátky, nákrčníky, trička, vyšívání oděvy, župany.

(730) **Kantor Tomasz**, č. p. 1262, Bystřice, 73995, CZ

(740) **Ing. Petr Soukup**, tř. Svobody 43/39, Olomouc, 77900

(210) **O-568254**

(220) 30.11.2020

(320) 30.11.2020

(511) 3, 5, 10, 11, 16, 32, 35, 36, 39, 40, 41, 42, 44

(540)



(510) (3) antiperspirační výrobky, antiperspiranty a deodoranty, balzámy, jiné než pro léčebné účely, bělicí přípravky k použití v domácnosti, bělicí přípravky [odbarvovače] pro kosmetické účely, čistící prostředky a vonné přípravky, čistící prostředky pro domácnost, čistící prostředky pro vozidla, deodoranty a antiperspiranty, depilační přípravky, depilační prostředky, hygienické přípravky jako toaletní potřeby, hydratační přípravky, funkční kosmetika, fytkosmetické přípravky, kosmetické přípravky, parfumerie, přípravky pro osobní hygienu, kosmetické přípravky pro péči o zvířata, koupelové přípravky (neléčivé), lešticí přípravky, mýdla a gely, líčidla, parfumerie a vonné přípravky, prací prostředky, přípravky do koupele, přípravky na čištění a leštění kůže a obuvi, přípravky na odstraňování ochlupení a holicí přípravky, přípravky pro ústní hygienu, přípravky pro péči o vlasy, přípravky pro osobní hygienu a kosmetické přípravky, vonné oleje a aromatické výtažky, vonné přípravky pro domácnost; (5) adstringenty pro lékařské účely, algicidy, antibakteriální gely, antibakteriální, dezinfekční přípravky, antibakteriální přípravky, antivirové přípravky, antioxidanty, antiseptika, antiseptické přípravky pro péči o tělo, antioxidanty, antiparazitika, antioxidanty pro dietetické účely, antioxičidní doplňky, antimikrobiální přípravky pro dermatologické použití, antibiotika, antibiotické doplňky stravy pro zvířata, baktericidní látky, biocidy, dezinfekční prostředky k veterinárnímu použití, dezinfekční a antiseptické přípravky, deodoranty do automobilů, deodoranty, jiné než pro lidskou potřebu nebo potřebu zvířat, diagnostické přípravky a materiály, farmaceutické přípravky a přírodní léčiva, fungicidy, imunostimulanty, hygienické přípravky a výrobky, herbicidy, germicidy, insekticidy, koupelové přípravky k ošetření zvířat, koupelové přípravky pro léčebné účely, léčebná a dezinfekční mýdla a čistící přípravky, medikované krmivo pro zvířata, nutraceutika pro zvířata, nutraceutika pro lidi, nutraceutika jako dietní doplňky, nutraceutické přípravky pro terapeutické nebo lékařské účely, nápojové směsi jako dietní doplňky, nápojové směsi v prášku jako doplňky výživy, nápoje upravené pro lékařské účely, nápoje pro kojence, multivitaminové přípravky, minerální vody pro léčebné účely, minerální přípravky a látky pro lékařské použití, minerální potravinové doplňky, minerální doplňky stravy, minerální doplňky krmiva hospodářských zvířat, minerální dietní doplňky pro lidi, mikrobicidy, obvazy, obvazovací materiál a aplikátory léčebných přípravků, potravní doplňky pro zvířata, potravní doplňky a dietetické přípravky, potraviny pro batolata, pevný kyslík k lékařskému použití, pevné plyny k léčebným účelům, peroxid vodíku pro lékařské účely, peroxid vodíku pro léčebné účely, přípravky na dezodoraci a čištění vzduchu, přípravky proti rostlinným a živočišným škůdcům, veterinární léčiva, vitaminové a minerální doplňky, vitaminové a minerální přípravky, zubní přípravky a výrobky a léčebné zubní pasty, doplňky výživy, kojenecká výživa, nápojové směsi v prášku jako doplňky výživy, výživové doplňky, výživové doplňky do krmiva hospodářských zvířat, výživové doplňky pro veterinářské účely, výživové doplňky ve formě nápojů, výživové nápojové směsi pro použití jako náhražky jídla, dietetické a nutriční přípravky, dietetické doplňky pro sportovce, dietetické látky pro léčebné účely, dietetické nápoje pro léčebné účely, dietetické potraviny pro léčebné účely, potravní doplňky a dietetické přípravky, kyslík pro léčebné účely, kyslíkové koupele, pevný kyslík k lékařskému použití; (10) antikoncepční prostředky, lékařské a veterinární přístroje a nástroje, materiály a potřeby na šití ran, masážní přístroje, lékařské zobrazovací přístroje, nábytek a lůžkoviny pro lékařské účely, zařízení pro manipulaci s pacienty, oděvy, pokrývky hlavy a obuv, ortézy a podpěry pro lékařské účely, oděvy, pokrývky hlavy a obuv pro zdravotnické pracovníky a pacienty, ortopedické potřeby, pomůcky na krmení a dudlíky, pomůcky pro nedoslýchavé, pomůcky pro umožnění pohyblivosti, potřeby na ochranu sluchu, protetické výrobky a umělé implantáty, sexuální pomůcky, stomatologické přístroje a nástroje, umělé orgány a implantáty, zařízení pro chirurgii a pro ošetřování ran, zařízení pro diagnostiku, vyšetřování a monitorování, zařízení pro fyzioterapii a rehabilitaci, zařízení pro léčbu

pohybového aparátu, zařízení pro zubní lékařství, zubní protézy, inhalátory kyslíku pro léčebné účely, koncentrátory kyslíku pro léčebná použití, inhalátory vodíku; (11) generátory ionizované vody, ionizační komory, přístroje na ionizaci a čištění vzduchu, zvlhčovače, zařízení na úpravu vzduchu, zařízení na filtraci vzduchu, zařízení na filtrování vody, zařízení na ionizaci vzduchu, zařízení na čištění, odsolování a úpravu vody, vzduchové filtry, vybavení k vaření, ohřívání, chlazení a uchovávání potravin a nápojů, vysoušecí zařízení, ventilační zařízení, topná, ventilační a klimatizační zařízení a čistící zařízení, topné a sušící přístroje pro osobní potřebu, topné, ventilační a klimatizační systémy, topné, ventilační a klimatizační systémy pro vozidla, sterilizační, dezinfekční a dekontaminační zařízení, sanitární zařízení, zařízení pro rozvod vody a hygienická zařízení, sanitární zařízení, zařízení do koupelen a instalační armatury, parní lázně a sauny, ionizační přístroje na úpravu vzduchu, ionizátory vody, filtry pro průmyslové účely a pro použití v domácnosti, dekorační fontány, postřikovače a zavlažovací systémy; (16) věrnostní karty z papíru, cvičební sešity, časopisy a jiná periodika, vzdělávací publikace, brožury, fotografie, letáky, plakáty, vizitky, fotoalba a alba pro sběratelů, kancelářské potřeby (kromě nábytku), instruktážní příručky pro účely výuky, knihy, korekční a vymazávací pomůcky, lepidla pro kancelářské účely nebo pro použití v domácnosti, papír a lepenka, papírnické zboží a učební pomůcky, příručky (knihy), psací potřeby a razítka, pytle a balící a obalové materiály a materiály pro skladování z papíru, lepenky nebo z plastů, školní potřeby, tiskoviny, umělecké předměty a figuríny z papíru a lepenky a architektonické modely, vyučovací pomůcky a potřeby, tištěné publikace, vzdělávací publikace, periodické publikace, propagační publikace; (32) voda se zvýšenou výživnou hodnotou, džusy, nápoje na bázi ořechů a sóji, pivo a pivovarnické výrobky, ochucené sycené nápoje, nealkoholické nápoje, přípravky pro výrobu nápojů, vody, voda obohacená o minerály [nápoje], tablety k přípravě šumivých nápojů, soda, smoothies (nealkoholické ovocné koktejly), sirupy do nápojů, nealkoholické nápoje obohacené o vitaminy, nealkoholické nápoje obohacené vitaminy a minerálními solemi, nutričně obohacené nápoje, odalkoholizované nápoje, ovocné šťávy, prášky na přípravu nápojů, přípravky k výrobě nápojů, nápoje pro sportovce, nápoje obsahující vitaminy, mošty, minerální voda; (35) organizace a management obchodních motivačních a věrnostních programů, organizace, obsluha a sledování věrnostních programů pro zákazníky, organizace zákaznických věrnostních programů pro komerční, propagační nebo reklamní účely, věrnostní, pobídkové a bonusové programy, věrnostní zákaznické služby ke komerčním, propagačním a/nebo reklamním účelům, správa zákaznických věrnostních, motivačních nebo propagačních programů, řízení věrnostních programů zahrnující slevy nebo pobídky, podpora prodeje prostřednictvím zákaznických věrnostních programů, organizace, provozování a kontrola prodeje a propagačních motivačních programů, vedení motivačních programů pro zaměstnance, analýza reakcí zákazníků, event marketing (získávání zákazníků pořádkem akcí), obchodní informace a poradenství pro zákazníky (zákaznická poradna), poskytování informací zákazníkům o výrobku, poskytování zákaznických informací o produktech prostřednictvím internetu, služby zákaznického klubu pro komerční, propagační a/nebo reklamní účely, obchodní asistence týkající se franchisingu, obchodně reklamní služby týkající se franchisingu, obchodní poradenské služby, týkající se franchisingu, poradenství v oblasti obchodního managementu vztahující se k franchisingu, administrativní podpora a zpracování dat [služby], analýza reakce na reklamu a výzkumu trhu, maloobchodní prodej nealkoholických nápojů, maloobchodní prodej chemikálií pro použití v zemědělství, maloobchodní prodej chemikálií pro použití v zahradnictví, maloobchodní prodej čajů, maloobchodní prodej výrobků obsahujících molekulární vodík, maloobchodní prodej farmak a veterinárních přípravků, maloobchodní prodej sanitárních přípravků, maloobchodní prodej léčebných a dietetických přípravků, maloobchodní prodej čistících prostředků a potřeb, maloobchodní prodej kosmetiky a parfumerie, maloobchodní prodej generátorů vodíku a/nebo kyslíku, maloobchodní prodej ionizátorů, maloobchodní prodej zařízení pro vaření, chlazení, ohřívání, mrazení, úpravu vody, úpravu ovzduší, maloobchodní nebo velkoobchodní služby pro farmaceutické, veterinární a sanitární přípravky a lékařské potřeby, konzultační a poradenské služby a pomoc v oblasti reklamní, marketingové a propagační činnosti, maloobchodní prodej krmiva pro zvířata, maloobchodní prodej lékařských přístrojů, maloobchodní prodej potravy (pro zvířata), maloobchodní prodej předmětů sloužících k hygieně lidí, maloobchodní prodej předmětů sloužících k úpravě vzhledu zvířat, maloobchodní prodej předmětů sloužících k hygieně zvířat, maloobchodní prodej přípravků na výrobu nápojů, maloobchodní prodej přípravků pro péči o zvířata, maloobchodní prodej přístrojů sloužících opalování, maloobchodní prodej veterinárních přípravků, maloobchodní prodej výživových doplňků, maloobchodní prodej zařízení pro fyzikální terapii,

maloobchodní služby týkající se nealkoholických nápojů poskytované prostřednictvím celosvětových počítačových sítí, maloobchodní služby týkající se potravin poskytované prostřednictvím katalogů, maloobchodní služby týkající se potravin poskytované prostřednictvím celosvětových počítačových sítí, maloobchodní služby v oblasti potravin, maloobchodní služby v oblasti vlasových přípravků, maloobchodní služby v oblasti vonných přípravků, maloobchodní zásilkové služby týkající se nealkoholických nápojů, maloobchodní zásilkové služby týkající se potravin, management a konzultace v oblasti obchodních postupů, management lidských zdrojů, marketing, merchandising, obchodní poradenské služby ohledně zakládání franšíz, obchodní poradenské služby, obchodní konzultační a poradenské služby, obchodní informace a poradenství pro spotřebitele při výběru výrobků a služeb, obchodní analýzy, informační služby a průzkumy trhu, plánování marketingových strategií, plánování a vedení obchodních trhů, výstav a prezentací k ekonomickým a reklamním účelům, organizace a řízení prezentací výrobků, pomoc v obchodní a podnikatelské činnosti, management a administrativní služby, poradenské služby vztahující se k propagaci prodeje, prezentace výrobků v komunikačních médiích pro účely maloobchodu, reklamní, marketingové a propagační služby, rozšiřování reklamních marketingových a propagačních materiálů, služby předvádění výrobků a vystavování zboží, služby obchodních výstav a veletrhů, služby vztahů s veřejností (public relations), správa věrnostních programů na základě nákupních kuponů, účetnictví, vedení účetních knih a revize účtů (audity), velkoobchodní prodej chemikálií pro použití v zemědělství, velkoobchodní prodej chemikálií pro použití v zahradnictví, velkoobchodní prodej chemikálií pro použití v lesnictví, velkoobchodní prodej čistících přípravků, velkoobchodní prodej dietetických přípravků, velkoobchodní prodej výživových doplňků, velkoobchodní prodej vonných přípravků, velkoobchodní prodej veterinárních přípravků a výrobků, velkoobchodní prodej potravy (pro zvířata), velkoobchodní prodej nealkoholických nápojů, velkoobchodní prodej krmiva pro zvířata, velkoobchodní prodej kosmetiky a parfumerie, velkoobchodní prodej generátorů vodíku a/nebo kyslíku, velkoobchodní prodej ionizátorů, zpracování, systematizace a správa dat, administrativní zpracování nákupních objednávek v rámci služeb poskytovaných zásilkovými společnostmi, maloobchodní služby zásilkového prodeje zaměřené na kosmetické přípravky, předváděcí akce a výstavy, pořádání předváděcích akcí pro obchodní účely, marketing, cílený marketing, internetový marketing, event marketing (získávání zákaznických pořadáním akcí), propagace a prezentace eventů prostřednictvím webových stránek eventů, propagace na sociálních sítích, automatizované propagace v síti internet a sociálních sítích, on-line služba pro marketing obchodních sítí a franšíz zajišťující dodržování korporátní identity, pravidel franchizy, optimalizaci marketingu sítě, zjednodušení práce uživateli pomocí aplikační podpory pro interní procesy a efektivitu na základě reportingu, správ dat pro obchodní síť, on-line platforma pro propojování obchodních kontaktů, zprostředkování obchodních kontaktů a provádění obchodních operací; (36) vydávání hodnotových poukázek v souvislosti s věrnostními programy pro zákazníky, vydávání hodnotových poukázek jako odměn za zákaznickou věrnost, vydávání hodnotových poukázek v souvislosti s motivačními programy, vydávání hodnotových poukázek jako součást zákaznického pobídkového programu, investiční služby, investiční poradenství, kapitálové investice, sjednávání investic, ochrana investic, management investic, správa kapitálových investic, investice kapitálových fondů, investice podílových fondů, majetkové investice (reální), řízení důchodových investic, management hypotéčních investic, investiční management, investiční makléřství, investiční svěřenectví, investiční analýzy, investiční kluby, průmyslové investice, financování investic, distribuce podílových fondů, finanční management fondů, finanční služby pro zabezpečování fondů, finanční správa fondů, investice do podílových fondů, investiční služby hedgeových fondů, investování fondů pro třetí osoby, makléřské služby týkající se ke podílových fondů, otevřené investiční fondy, převod fondů, řízení fondů, služby finančních investičních fondů, služby penzijních fondů, služby v oblasti hedgových fondů, služby v oblasti řízení fondů, správa fondů a investic, správa majetku finančních fondů, správa soukromých kapitálových fondů, správa svěřených majetkových fondů, zřizování podílových fondů pro třetí osoby, služby v oblasti správy kapitálových investic, finanční správa kolektivních investičních programů, finanční služby související s investicemi, finanční a investiční konzultační služby, finanční a investiční poradenské služby, soukromé investice a investiční služby se zaměřením na rizikový kapitál, finanční poradenství v oblasti investic, administrativní služby v oblasti investic, makléřské služby v oblasti kapitálových investic, investiční management a rozdělování variabilních anuit, investiční služby v oblasti státních dluhopisů, poskytování informací o veřejně obchodovaných investicích, služby v oblasti managementu investičního portfolia, služby

týkající se průzkumu v oblasti investic, poradenské služby v oblasti investic a financí, služby týkající se investic v oblasti cenných papírů, poradenské služby v oblasti finančního plánování a investic, služby týkající se investic v oblasti cenných papírů pro soukromé investory, služby týkající se převodu a transakce investičních fondů, poskytování on-line informací o investičních účtech, digitalizované informační služby vztahující se k investicím, obchodování s dluhopisy, služby v oblasti dluhopisů, dluhopisy (poskytování finančních záruk), obchodování s akciemi a dluhopisy, makléřské služby v oblasti dluhopisů, finanční služby týkající se dluhopisů, makléřské služby zaměřené na korporativní dluhopisy, makléřské služby v oblasti akciových dluhopisů, informační služby vztahující se k dluhopisům, makléřské služby týkající se akcií a dluhopisů, příprava finančních analýz v oblasti trhů s dluhopisy, finanční služby; (39) balení a skladování zboží, dárkové balení, distribuční služby, dodávka zboží, dodávka zboží zásilkového obchodu, doprava a doručování zboží; (40) zakázková výroba léků, lékařských výrobků, dietních potravin a potravních doplňků pro druhé, zpracování biofarmaceutických, farmaceutických, kosmetických, chemických materiálů, zpracování léčivých nebo kosmetických materiálů, zpracování biofarmaceutických, farmaceutických, kosmetických nebo chemických materiálů pro druhé, zpracování surovin pro výrobu farmaceutických, kosmetických, průmyslových výrobků nebo výrobků pro domácnost, zpracování výrobků pro účely výroby farmaceutických, kosmetických, průmyslových výrobků nebo výrobků pro domácnost, přeměna chemických výrobků, zpracování chemických a petrochemických výrobků, zakázková výroba farmaceutických, kosmetických, průmyslových výrobků, výrobků pro domácnost, pečujících výrobků, kosmetických přípravků a léčidel, výroba léčiv na zakázku a farmaceutické nebo parafarmaceutické výrobky v galenických formách všeho druhu, zakázková výroba farmaceutických účinných látek, zpracování farmaceutických účinných látek pro účely výroby léků, zakázková výroba léků na bázi farmaceutických účinných látek; (41) školení o výživě (ne lékařské), poskytování vzdělávacích kurzů vztahujících se k výživě, poskytování výuky v oblasti výživy, vzdělávací služby v oblasti výživy, vedení školicích online kurzů zaměřených na výživu, pořádání vzdělávacích služeb vztahujících se k dietám, výuka dietetiky, publikování novin pro zákazníky na internetu, vzdělávací kurzy vztahující se k službám zákazníkům, vzdělávací služby týkající se spokojenosti zákazníků, školení v oblasti prodeje, vzdělávací služby zaměřené na školení v oblasti prodeje, praktické cvičení (předvádění), praktický výcvik [předvádění], předváděcí akce (pro účely výuky), školicí, vzdělávací a konzultační činnost, vydavatelská a nakladatelská činnost, publikační činnost, organizování a vedení konferencí, kongresů, seminářů, školení, odborných stáží, organizování kulturních nebo vzdělávacích akcí, pořádání pracovních setkání, provádění odborných a speciálních zkoušek v rámci výuky, sportovní aktivity, organizování zábavných akcí, rezervační systém pro zábavní, kulturní, vzdělávací a školící akce, organizování konferencí, výstav a soutěží, překladatelské a tlumočnické služby, provozování vzdělávacích zařízení, publikování a vydávání tiskovin, online publikování, služby vydavatelství (včetně vydávání elektronických publikací), organizování a vedení kolokvií, konferencí, kongresů, symposií, výukových a motivačních programů, seminářů, školení, kurzů, workshopů, teambuildingové služby v rámci této třídy, outdoorové kurzy, přednášky a studijní akce, instruktážní a výchovný výcvik, lektorská činnost, výuka a rekvalifikační kurzy, manažerské kurzy, praktické cvičení a trénink, tréninkové a vzdělávací programy, tvorba televizních nebo rozhlasových pořadů nebo programů, nakladatelství a vydavatelství, ediční činnost, publikační činnost, nahrávání nosičů zvukových nebo obrazově zvukových, půjčování nahraných zvukových a zvukově obrazových záznamů, výroba, tvorba a šíření audiovizuálních děl, tv produkce, filmová produkce, televizní výroba programů, tvorba programů, tvorba a výroba televizních a audiovizuálních programů, zprostředkování v oblasti kultury, výchovy, zábavy a sportu; (42) vědecké a technologické služby a související výzkum a projektování, průmyslová analýza, průmyslový výzkum a průmyslový návrh, služby kontroly kvality a ověřování, navrhování a vývoj počítačového hardwaru a softwaru, registrace léků, výzkum a vývoj v oblasti zdravotních věd a farmakologie, vývoj farmaceutických přípravků a léčiv, klinický výzkum léčivých výrobků, výzkum v oboru léčiv, klinický výzkum v oblasti lékařství a farmakologie, výzkum a vývoj v oblasti kosmetiky, výzkum a vývoj v oblasti dietetiky a nutraceutiky; (44) alternativní medicína, aromaterapie, bylinkářství, chiropraxe, estetické služby, farmaceutické služby, farmaceutické poradenství, fyzioterapie, genetické poradenství, hodnocení kontroly hmotnosti, holistická psychoterapie, hubení plevele, hubení škůdců pro zemědělství, zahradnictví a lesnictví, a poskytování informací vztahujících se k nim, hydroterapie, hygienická a kosmetická péče, hygienická a kosmetická péče o zvířata, konzultační služby týkající se lékařské zdravotní péče, konzultační služby týkající se kosmetické péče,

konzultační služby týkající se výživy, konzultační služby týkající se péče o zdraví, lázeňské služby, lékařská analýza, lékařská vyšetření, lékařské informace, lékařské služby, paliativní péče, odborné poradenství se zaměřením na zdraví, poradenství ve vztahu k používání nechemického ošetřování pro udržitelné zemědělství a zahradnictví, poskytování informací o potravinových doplncích a výživě, pronájem vybavení k péči o osobní hygienu a krásu, pronájem zařízení k péči o lidské zdraví, psychoterapie, salóny krásy, sanatoria, sauny, služby péče o zdraví zvířat, služby péče o vzhled a čistotu zvířat, služby péče o hygienu a krásu, služby péče o duševní zdraví, služby zdravotní péče, služby zubního lékařství, solária, zahradnické služby a služby zahradní architektury, turecké lázně, terapeutické služby, telemedicína, zemědělské služby, služby akvakultury, zahradnické a lesnické služby, konzultační služby týkající se výživy, odborné poradenství v oblasti výživy, poradenství v oblasti diety a výživy, poradenství vztahující se k výživě zvířat, poradenství v oblasti výživy, služby kyslíkového baru, dietetické služby, dietetické konzultační služby (lékařské), plánování a kontrola diet, služby poskytované dietetikem, zotavovny, péče o hygienu a krásu zvířat, služby v oblasti poskytování lékařských informací, poskytování lékařských informací za pomoci webových stránek, digitálních médií a databází, konzultační služby v oboru léčiv, poskytování informací týkajících se dietních a výživových doplňků, zdravotní poradenství, poradenství v oblasti stravování, farmaceutické poradenství a poradenské služby v souvislosti se zjišťováním individuální farmaceutické a kosmetické potřeby, příprava receptů lékárníky, příprava a výdej léků, lékařské analýzy, výroba léků, informační služby v oblasti veterinárního farmaceutického průmyslu, veterinární nemocnice, veterinární služby, veterinární stomatology, služby v oblasti veterinární chirurgie, služby sportovní medicíny.

- (591) Barevná  
(730) **H2 WORLD HEALTH & BEAUTY COMPANY s.r.o.**, Muglinovská 154/73, Ostrava, Muglinov, 71200, CZ  
(740) Chytilová & spol., patentová kancelář, s.r.o., Nad spádem 641/20, Praha 4, Podolí, 14700

- (210) **O-568266**  
(220) 01.12.2020  
(320) 01.12.2020  
(511) 7, 8, 35  
(540)

**MATY**

- (510) (7) ruční nářadí elektrické, elektromotory do strojů, převodovky jako součásti strojů; (8) ruční nářadí neelektrické, sady ručního nářadí; (35) předvádění zboží, zprostředkování a uzavírání obchodů, také v rámci internetového obchodu, zprostředkování obchodních a ekonomických kontaktů, také přes internet, propagační činnost, reklama, pomoc při řízení obchodní činnosti, obchodní administrativa.  
(730) **VERAN s.r.o.**, Moravská 352, Chrudim, Chrudim II, 53701, CZ  
(740) PatentCentrum Sedlák & Partners s.r.o., Okružní 2824, České Budějovice, České Budějovice 3, 37001

- (210) **O-568271**  
(220) 01.12.2020  
(320) 01.12.2020  
(511) 6  
(540)

**MODULAR**

- (510) (6) lehká střešní krytina z profilovaného plechu s povrchovou úpravou, kovové stavební materiály.  
(591) Barevná  
(730) **Evertile a.s.**, Bezručova 1601/84, Říčany, 25101, CZ

- (210) **O-568273**  
(220) 01.12.2020  
(320) 01.12.2020  
(511) 33, 41, 43  
(540)

### Bar Andílek

- (510) (33) alkoholické nápoje všeho druhu zařazené v této třídě; (41) kulturní a zábavní aktivity; (43) restaurační a hostinské služby, provozování baru, stravovací služby, catering, ubytovací služby.  
(730) **Donát Vojtěch MgA**, Resslerova 254, Hlinsko, 53901, CZ  
**Čihák Filip**, Rváčovská 1242, Hlinsko, 53901, CZ  
**Hromádko Vít**, Šaffova 110, Polička, Polička-Město, 57201, CZ  
**Hromádko Vojtěch**, Šaffova 110, Polička, Polička-Město, 57201, CZ  
(740) JUDr. Aleš Zábrš, advokát, Na Beránce 57/2, Praha 6, Dejvice, 16000

- (210) **O-568291**  
(220) 02.12.2020  
(320) 02.12.2020  
(511) 29, 30  
(540)



- (510) (29) bramborové hranolky, holandské hranolky; (30) vafle, tousty, chlebové sendvičové placky (wrap).  
(591) Barevná  
(730) **KML catering fries s.r.o.**, Bělehradská 858/23, Praha 2, Vinohrady, 12000, CZ  
(740) Advokátní kancelář Kovařík & Karel, JUDr. Vlastislav Karel, Chlumova 256/10, Praha 3, Žižkov, 13000

- (210) **O-568293**  
(220) 02.12.2020  
(320) 02.12.2020  
(511) 5, 29, 30  
(540)

### Seneb

- (510) (5) potraviny pro batolata; (29) zpracované ovoce, houby a zelenina, ořechy a luštěniny, fermentovaná zelenina, formovaný upravený rostlinný protein pro použití jako náhražka masa, hotové zeleninové výrobky, lyofilizovaná zelenina, pomazánky na bázi luštěnin, zeleninové pomazánky; (30) chléb a pečivo.  
(730) **Seneb s.r.o.**, Příkopy 1889, Pelhřimov, 39301, CZ

- (210) **O-568294**  
(220) 02.12.2020  
(320) 02.12.2020  
(511) 30, 35, 43  
(540)

### LOUSKÁČEK louskáček

- (510) (30) pekařské a cukrářské výrobky; (35) reklamní činnost s pekařskými a cukrářskými výrobky; (43) hostinská činnost (pekárna, kavárna, cukrárna, bar, bufet, restaurace, jídelny, zdobení dortů, zajištění stravování).  
(730) **Pospíšil Robert**, Litevská 1281/3, Praha 10, Vršovice, 10000, CZ

(210) **O-568298**  
(220) 02.12.2020  
(320) 02.12.2020  
(511) 16, 21, 32, 40, 43  
(540)



- (510) (16) lepicí natištěné etikety, lepicí papírové etikety, papírnické zboží a učební pomůcky; (21) džbány na pivo, džbánky na pivo, sklenice na pivo, podtácky, nádoby, kuchyňské náčiní a nádoby; (32) IPA (india Pale Ale), imitace piva, ječmenné víno (pivo), koktejly na bázi piva, kvas [nealkoholický nápoj], ležák, nápoje na bázi piva, nealkoholické pivo, nealkoholické nápoje s příchutí piva, ochucená piva, černé pivo [pivo z praženého sladu], piva obohacená minerály, piva z rukodělných pivovarů, pivní mladina, pivo, pivo Saison, pivo bock, pivo s kávovou příchutí, pivo s nízkým obsahem alkoholu, porter (silné černé pivo), pšeničné pivo, sladina, sladové pivo, stout (silné černé pivo), světlé pivo (svrchně kvašené), pivo a pivovarnické výrobky; (40) pivovarnické služby, zpracování potravin a nápojů; (43) poskytování jídla a nápojů, restaurační služby.
- (730) **OSSEGG HOLDING s.r.o.**, Na Pavlu 2155, Litvínov, Horní Litvínov, 43601, CZ
- (740) **STRNAD JOCH LOKAJÍČEK advokáti s.r.o.**, Mgr. Martin Doucha, Jugoslávská 620/29, Praha 2, Vinohrady, 12000

(210) **O-568307**  
(220) 02.12.2020  
(320) 02.12.2020  
(511) 38, 41, 42  
(540)



- (510) (38) telekomunikace, přenášení televizního signálu pomocí satelitních družic, přenos zpráv a obrazových informací pomocí počítače, televizní vysílání a přenosy, audiovizuální přenosové služby, digitální vysílání, elektronická pošta, služby elektronických nástěnek (telekomunikační služby), informační kanceláře (informace o telekomunikacích), vysílání kabelové televize, služby dálkových konferencí, počítačová komunikace, posílání zpráv, poskytování internetových diskusních fór, pronájem přístrojů pro přenos zpráv, pronájem přístupového času ke globálním počítačovým sítím, pronájem zařízení pro přenos informací, půjčování telekomunikačních zařízení, poskytování televizních kanálů pro teleshoppingové služby, televizní vysílání zábavných, vzdělávacích, výchovných, soutěžních, diskusních a informačních pořadů, šíření elektronických časopisů, informací, elektronických periodik, knih v elektronické podobě, audio nebo audiovizuálních děl prostřednictvím informační, datové, elektronické, komunikační, telekomunikační nebo počítačové sítě, zejména Internetu, pomocí satelitů a jiných sítí, přenos digitálních dat prostřednictvím televize, služby na Internetu související s televizním vysíláním, přenos dat (obrázků, fotografií, 3D aplikací)

prostřednictvím globální počítačové sítě, streaming zvukového materiálu a videomateriálu na Internetu, služby přenosu videa na vyžádání (vod), poskytování služeb v oblasti on-line komunikace, přenos interaktivního zábavního softwaru, přenos zpráv prostřednictvím elektronických médií, informační služby týkající se televizního vysílání; (41) nakladatelství a vydavatelství, ediční činnost, publikační činnost, nahrávání nosičů zvukových nebo obrazově-zvukových, služby v oblasti digitálního zpracování obrazu, elektronické publikování (DTP), služby v oblasti estrád, tvorba a výroba televizních a audiovizuálních programů a nahrávek, zpravodajství, reportérské služby, filmová produkce (jiná než reklamní), služby televizního studia, filmová studia, filmové projekce, půjčování filmů, fotografování, informace o možnostech zábavy, informace o výchově a vzdělávání, výchovně zábavné klubové služby, vydávání knih, služby nahrávacího studia, nahrávání videopásek, organizace společenských a kulturních akcí a festivalů, organizace, provozování a provádění her a soutěží i veřejných, organizování vzdělávacích nebo zábavných soutěží, výstavní činnost v oblasti kultury, zábavy, výchovy nebo vzdělávání, plánování a organizování večírků, poskytování on-line elektronických publikací (bez možnosti stažení), pronájem audionahrávek, pronájem dekorací, pronájem kinematografických filmů, provozování her on-line (z počítačové sítě), výroba divadelních nebo jiných představení, půjčování videopásek, psaní scénářů, organizování a vedení seminářů, televizní zábava, výroba titulků, dabing, opatřování titulků, výuka, vydávání elektronických knih a časopisů on-line, zveřejňování a vydávání textů (s výjimkou reklamních nebo náborových), výroba videofilmů, pronájem zvukového nahrávacího zařízení, živá představení, čtenářské ankety, divácké ankety; (42) hosting prostoru pro webové stránky, hosting portálu na Internetu, hosting on-line platformy pro nahrávání, návrhy, strukturování a programování či jiné vytváření a instalace, údržba a správa internetových portálů, serverů (kromě hardwaru) a internetových či intranetových počítačových stránek a nástěnek a internetových či intranetových aplikací, návrhy, strukturování a programování či jiné vytváření a instalace a údržba počítačových programů, počítačových systémů, databází a databázových systémů (kromě hardwaru), výzkum, vývoj a tvorba systémů pro elektronické obchodování včetně příslušného softwaru a hardwaru, tvorba softwaru, programování multimediálních aplikací, tvorba interaktivních a grafických programů, tvorba multimediálních dokumentů, prezentací, aplikací a katalogů, konstrukce www prezentací, softwarové řešení www serverů, tvorba počítačové animace a vizualizace, poskytování vyhledávačů pro Internet, převod (konverze) počítačových programů, dat či jiných údajů v elektronické podobě z různých formátů do jiných formátů (ne fyzický), převod (konverze) dokumentů, dat či jiných údajů z fyzických médií na elektronická média.

- (730) **FTV Prima, spol. s r.o.**, Vinohradská 3217/167, Praha 10, Strašnice, 10000, CZ

(210) **O-568314**  
(220) 03.12.2020  
(320) 03.12.2020  
(511) 3, 14, 15, 18, 20, 21, 24, 25, 26, 28, 30, 32, 33, 35, 38, 41, 43  
(540)

## LUCIE

- (510) (3) přípravky pro bělení a jiné prací prostředky, přípravky pro čištění, leštění, odmašťování a broušení, mýdla, parfumerie, vonné oleje, dekorativní kosmetika, kosmetické a voňavkářské výrobky, vlasové vody (lotions), deodoranty a antiperspiranty pro osobní potřebu, přípravky pro čištění vlasů, péči o vlasy a zkrášlení vlasů, přípravky pro péči po opalování, zubní pasty; (14) šperky, klenotnické zboží, bižuterie; (15) hudební nástroje, stojany na noty a stojany na hudební nástroje; (18) kůže a její imitace, kufry, cestovní tašky, peněženky, deštníky a slunečníky; (20) nábytek, zrcadla a rámy obrazů; (21) domácí a kuchyňské potřeby a nádoby, nádoby na vaření a nádoby na stolování, hřebeny a mycí houby; (24) bytový textil; (25) oděvy, obuv, kloboučnické zboží; (26) krajky, galanterní stuhu, mašle, knoflíky, umělé květiny; (28) hry, hračky, papírové hračky a hlavolamy; (30) zmrzlina; (32) piva, nealkoholické nápoje, minerální a sycené vody, ovocné nápoje a ovocné šťávy; (33) alkoholické nápoje (s výjimkou pív), zejména likéry, destiláty, lihoviny, víno - všechny druhy, především jakostní víno, víno přívlasktové, archivní víno, šumivé víno, sekty, též stolní víno, alkoholické výtažky, extrakty a esence z ovoce a hroznů, mošty s alkoholem, koktejly s alkoholem, alkoholické nápoje obsahující ovoce; (35) reklamní, inzertní a propagační činnost, marketing, reklamní, inzertní a propagační činnost prostřednictvím jakéhokoliv média, prostřednictvím telefonní sítě nebo datové sítě nebo informační sítě nebo elektronické sítě nebo komunikační sítě nebo počítačové sítě, poskytování informací a jiných informačních produktů komerčního nebo reklamního

charakteru, multimediálních informací komerčního charakteru, komerční využití Internetu v oblastech komerčních internetových médií a vyhledávacích služeb, on-line inzerce, pronájem informačních míst, zprostředkovatelská činnost v obchodu s výrobky výše uvedenými ve třídách 3, 14, 16, 15, 18, 25, 28, 32, 33, merchandising; (38) telekomunikace, televizní vysílání, televizní vysílání programů, televizní vysílání zábavných, vzdělávacích, výchovných, soutěžních, diskusních a informačních pořadů, výměna zpráv, šíření, výměna nebo získávání zpráv a informací, šíření elektronických časopisů, informací, elektronických periodik, knih v elektronické podobě, audio nebo audiovizuálních děl prostřednictvím informační nebo datové nebo elektronické nebo komunikační nebo telekomunikační nebo počítačové sítě, zejména internetu, pomoci satelitů, informační služby na Internetu související s televizním vysíláním, služby na Internetu související s televizním vysíláním, informační služby v oblasti telekomunikací, poskytování informačních služeb prostřednictvím počítačů; (41) nakladatelství a vydavatelství, ediční činnost, publikační činnost, nahrávání nosičů zvukových nebo obrazově zvukových, půjčování nahraných zvukových a zvukově obrazových záznamů, výroba, tvorba a šíření audiovizuálních děl, televizní zpravodajství, TV produkce, filmová produkce, televizní výroba programů, tvorba programů, tvorba a výroba televizních a audiovizuálních programů, agenturní činnost v oblasti kultury, zprostředkování v oblasti kultury, výchovy, zábavy a sportu, výchovná, vzdělávací, soutěžní a zábavní činnost, zábavní nebo kulturní nebo vzdělávací představení, organizace společenských a kulturních akcí, organizace, provozování a provádění her a soutěží i veřejných, výstavní činnost v oblasti kultury nebo zábavy nebo výchovy nebo vzdělávání; (43) služby spojené s ubytováním, stravováním a občerstvením, provozování penzionů, hotelů, hostelů, motelů a jiných zařízení poskytujících dočasné ubytování, restaurace, bary, cafeterie, motoresty, rychlé občerstvení, catering, nápojů a občerstvení, pohostinství, automat pro občerstvení (služby), zásobování v rámci této třídy (catering), poskytování gastronomických služeb.

- (730) PRAHATON, s.r.o., Všehrdova 447/10, Praha 1, Malá Strana, 11800, CZ  
(740) KMVS, advokátní kancelář, s.r.o., Mgr. Petr Kůta, advokát, Hellichova 458/1, Praha 1, Malá Strana, 11800

- (210) O-568321  
(220) 03.12.2020  
(320) 03.12.2020  
(511) 7, 9, 35, 42  
(540)

### FIT EURAZIO

- (510) (7) CNC stroje jejich komponenty, frézky (stroje) a jejich komponenty, obráběcí stroje a jejich komponenty, řezací stroje a jejich komponenty, značkovací stroje a jejich komponenty, ohýbací stroje a jejich komponenty, laserové stroje a jejich komponenty, značkovací lasery (stroje) a jejich komponenty; (9) kamery a kamerové systémy - zejména bezpečnostní, rekordéry všeho typu ke kamerovým systémům, sestavy rekordérů a kamerových systémů, propojovací kabely a příslušenství ke kamerám, kamerovým systémům a rekordérům, laserová zařízení, jiná než pro lékařské použití, lasery pro průmyslové účely; (35) reklama, propagace a inzerce prostřednictvím všech druhů médií, zejména prostřednictvím sítě Internet, marketing, velkoobchod, maloobchod, export - import, provozování internetového obchodu (e-shopu), vše s následujícími výrobky: CNC stroje jejich komponenty, laserové stroje a jejich komponenty, frézky (stroje) a jejich komponenty, obráběcí stroje a jejich komponenty, řezací stroje a jejich komponenty, značkovací stroje a jejich komponenty, značkovací lasery (stroje) a jejich komponenty, laserová zařízení, jiná než pro lékařské použití, lasery pro průmyslové účely, ohýbací stroje a jejich komponenty, kamery a kamerové systémy - zejména bezpečnostní, rekordéry všeho typu ke kamerovým systémům, sestavy rekordérů a kamerových systémů, propojovací kabely a příslušenství ke kamerám, kamerovým systémům a rekordérům, služby předvádění výrobků a vystavování zboží, předváděcí akce a výstavy k obchodním nebo reklamním účelům, služby vědomostní, pobídkové a bonusových programů - vše ke komerčním, reklamním, obchodním nebo propagačním účelům, komerční informace a rady pro zákazníky a spotřebitele, objednávání pro třetí strany, služby v oblasti srovnávání cen, zprostředkování dohod týkajících se prodeje a nákupu zboží, obchodní zprostředkovatelské služby, cenové analýzy, marketingové analýzy, marketingové studie, marketingový průzkum, informační kanceláře (komerční), informace obchodní (poskytování), obchodní informace vedené počítačem, průzkum trhu, sběr a systemizace dat z obchodní a podnikatelské činnosti, šíření obchodních informací, šetření vztahující se k obchodu, šíření údajů vztahujících se k obchodním aktivitám, služby v oblasti analýzy cen, služby týkající se

průzkumu trhu, srovnávací služby, poskytování informací komerčního nebo reklamního charakteru, činnost ekonomických nebo organizačních poradců, služby obchodního zprostředkování, merchandising, franchising, pomoc při využívání a řízení obchodního podniku, předvádění zboží prostřednictvím internetu nebo katalogu nebo výstavy za účelem reklamy anebo prodeje, přeskupování a shromažďování (kromě dopravy) různých výrobků pro třetí osoby za účelem umožnit spotřebiteli pohodlně vybrat, prohlížet a kupovat; (42) návrhy, výzkum, vývoj, konstrukce, projektová a inženýrská činnost v oblasti následujících elektrických a elektronických přístrojů: CNC stroje jejich komponenty, laserové stroje a jejich komponenty, frézky (stroje) a jejich komponenty, obráběcí stroje a jejich komponenty, řezací stroje a jejich komponenty, značkovací stroje a jejich komponenty, značkovací lasery (stroje) a jejich komponenty, laserová zařízení, jiná než pro lékařské použití, lasery pro průmyslové účely, ohýbací stroje a jejich komponenty, kamery a kamerové systémy - zejména bezpečnostní, rekordéry všeho typu ke kamerovým systémům, sestavy rekordérů a kamerových systémů, propojovací kabely a příslušenství ke kamerám, kamerovým systémům a rekordérům.

- (730) FIT EURAZIO s.r.o., Za Stodolou 144, Modletice, 25101, CZ  
(740) Ing. Michal Jupa, patentový zástupce, Na Baních 1385, Praha 5 - Zbraslav, 15600

- (210) O-568324  
(220) 03.12.2020  
(320) 03.12.2020  
(511) 16, 28, 41  
(540)

### Královské číslo

- (510) (16) papír, lepenka, reklamní, propagační a užitkové výrobky z papíru určené pro propagaci, periodické i neperiodické publikace, tištěné informační, reklamní a propagační materiály v rámci této třídy určené pro propagaci, tiskárenské výrobky a kartonážní výrobky, a to krabice, data a databáze na papírových nosičích, psací potřeby, kalendáře, diáře, školní potřeby, sázenky, sázkové tikety, vstupenky; (28) herní terminály, loterní videoterminály, elektronická zařízení pro hraní loterií a her, videoherní terminály, losy, elektronické hrací karty (elektronické stírací losy); (41) organizování a pořádání loterií, provozování loterií, heren, rulet a kasin, organizování provozu a organizování pořádání sázkových her, výherních loterií, tombol, soutěží, vlastní provozování sázkových her a loterií o peníze prostřednictvím internetu, včetně provozování her prostřednictvím stíracích losů s možností výhry, provozování výherních i nevýherních hracích zařízení, služby vztahující se k hrám, sázení, hazardním hrám včetně hazardních her na dálku, loteriím, kasinům a ruletám v rámci této třídy, organizování sportovních sázek a číselných loterií, prodej losů a příjem sázek, pořádání a organizování kulturních, sportovních a společenských událostí, předprodej a prodej vstupenek, organizování a pořádání vzdělávacích akcí, provozování sportovních zařízení, provozování her on-line, zprostředkování loterií prostřednictvím e-losů.
- (730) SAZKA a.s., K Žižkovu 851/4, Praha 9, Vysočany, 19000, CZ  
(740) Halaxová & Halaxová TETRAPAT, Mgr. Eva Halaxová, Jímonická 804/80, Praha 5, Košíře, 15800

- (210) O-568328  
(220) 03.12.2020  
(320) 03.12.2020  
(511) 16, 35, 41  
(540)



- (510) (16) adresáře, bloky (kancelářské potřeby), brožury, brožurky, časopisy (periodika), desky na dokumenty, formuláře (tištěné), fotografie (tištěné), grafická znázornění, grafické reprodukce, grafické tisky, kalendáře, kancelářské desky, katalogy, knihy, kroužkové bloky, kroužkové zápisníky, letáky, lístky, tištěné manuály (návody), noviny, oznámení (papírnické zboží), papírové bannery, periodika, plakáty, poutače z papíru nebo lepenky, prospekty, příručky (návody), registry, reklamní tabule z papíru nebo lepenky, šanony (kancelářské potřeby), štítky z papíru nebo lepenky,

tikety, tiskoviny, tištěné publikace, vývěsní štíty z papíru nebo lepenky, zápisníky, zpravodaje; (35) administrativní služby, aktualizace reklamním materiálů, cílené zasílání reklamních materiálů, cílený marketing, grafická úprava pro reklamní účely, indexace webových stránek pro obchodní nebo reklamní účely, kopírování dokumentů, marketing, modeling pro reklamní účely nebo podporu prodeje, návrh reklamních materiálů, obchodní informace a rady pro spotřebitele ve výběru produktů a služeb, online inzerce v počítačové síti, poradenství v oblasti komunikačních strategií v reklamě, pořádání módních přehlídek pro reklamní účely, pořádání veletrhů pro obchodní či reklamní účely, pořádání výstav pro obchodní či reklamní účely, pronájem billboardů (reklamních tabulí), pronájem reklamního času v komunikačních médiích, pronájem reklamního materiálu, pronájem reklamních ploch, propagace, předvádění zboží, psaní reklamních textů, psaní scénářů pro reklamní účely, reklama, rozhlasová reklama, sběr údajů do počítačových databází, sestavování katalogů informací pro obchodní či reklamní účely, sestavování statistiky, systematizace údajů do počítačových databází, šíření reklamních materiálů, šíření vzorků, telemarketing, televizní reklama, venkovní reklama, vydávání reklamních textů, vylepování plakátů, zásilková reklama, zpracování textu, zprostředkování propagace, zprostředkování reklamy; (41) divadelní představení, elektronické publikování, filmové projekce, informace o vzdělávání, informace o zábavě, korespondenční kurzy, online vydávání elektronických knih a časopisů, plánování večírků (zábava), pořádání a uvádění koncertů, pořádání a vedení kolokvií, pořádání a vedení konferencí, pořádání a vedení kongresů, pořádání a vedení osobních vzdělávacích fór, pořádání a vedení seminářů, pořádání a vedení symposií, pořádání a vedení workshopů (školení), pořádání estrád, pořádání loterií, pořádání módních přehlídek pro zábavu, pořádání plesů, pořádání soutěží (vzdělávacích nebo zábavných), pořádání soutěží krásy, pořádání sportovních soutěží, pořádání výstav ke kulturním nebo vzdělávacím účelům, poskytování elektronických publikací online bez možnosti stažení, předprodeje vstupenek, psaní textů s výjimkou reklamních, školení, vydávání textů s výjimkou reklamních, zábava.

- (591) Barevná  
(730) **LV Promo s.r.o.**, Bratranců Veverkových 680, Pardubice, Zelené Předměstí, 53002, CZ  
(740) **ŘANDA HAVEL LEGAL** advokátní kancelář s.r.o., Truhlářská 1104/13, Praha 1, Nové Město, 11000

- (210) **O-568329**  
(220) 03.12.2020  
(320) 03.12.2020  
(511) 5, 30, 35  
(540)

**PASTILLES DORETTE**  
ORIGINAL

- (510) (5) farmaceutické, veterinářské přípravky, hygienické výrobky pro lékařské účely, dietetické přípravky pro léčebné využití, pastilky pro farmaceutické účely, dezinfekční prostředky, deodoranty jiné než pro lidskou potřebu nebo zvířata, výrobky pro hubnutí škodlivých zvířat a plevele, výživné přípravky ve formě vitamínů a minerálů, doplňky stravy v rámci této třídy, potraviny pro batolata a kojence, potraviny, nápoje a jiné dietní výrobky pro účely léčebné, bílkovinné potraviny pro lékařské účely, bílkovinné přípravky pro lékařské účely, výživné látky pro mikroorganismy, doplňky výživové pro lékařské účely, léčivé přípravky do koupele, léčivé byliny a čaje, bylinné čaje k léčebným účelům, minerální vody pro léčebné účely, bonbóny proti kašli k léčebným účelům, vitamínové bonbóny, spadající do této třídy, vitamínové přípravky, vitamínové nápoje včetně práškových, šumivé vitamínové tablety, povzbuzující prostředky pro centrální nervový systém, multivitaminové přípravky, homeopatické přípravky, pročišťující přípravky, léky pro lidskou potřebu, glukóza pro léčebné účely, oleje pro lékařské použití, výrobky pro prevenci nebo ulehčení (utišení) nemoci, výrobky pro zmírňování bolestí, alkohol pro léčebné účely, hormony pro lékařské účely, lékařské přípravky na hubnutí, cukr k léčebným účelům, cukrovinky s léčivými přísadami, masti pro farmaceutické účely, žvýkačky pro lékařské účely; (30) káva, kávové příchutě, čaj, kakao, cukr, rýže, sůl, cukrovinky, sladkosti (bonbóny), keksy, oplatky, čokoláda, lízátka, sladké tyčinky a žvýkačky, neléčivé pastilky, zmrzlina, med, sirup, aromatické přípravky pro potravinářské účely, bylinky zahradní (koření), konzervované zahradní bylinky (koření přísady), sušené bylinky pro kuchařské účely,

chuťové přísady, koláčky, koláče s náplní, cukrářské ozdoby na dorty, prášek do pečiva, příchutě do pečiva, skořice (koření), sladké pečivo, vanilka; (35) reklama, včetně reklamy online v počítačové síti, marketing a propagační činnost, inzerce, on-line inzerce, maloobchodní a velkoobchodní prodej s farmaceutickými a léčivými přípravky a doplňky stravy a s cukrovinkami, služby internetového obchodu v oblasti farmaceutických a léčivých přípravků a doplňků stravy a cukrovinek, zprostředkování obchodní činnosti v oblasti výše uvedených výrobků zařazených do tříd 5 a 30, zprostředkování obchodních a komerčních kontaktů, odborné obchodní poradenství, poskytování obchodních informací, rovněž prostřednictvím internetu, kabelových sítí nebo jiných forem datového přenosu, provádění obchodních operací, pomoc při řízení obchodní činnosti, vyhledávání informací v počítačových souborech, prezentace společnosti a jejich zboží a služeb na internetu, obchodní administrativní.

- (730) **Podlesný Marian Ing.**, Hlavní třída 380/33, Havířov, Město, 73601, CZ  
(740) Ing. Pavel Nádvořík s.r.o., Klínová 620/1, Ostrava, Hulváky, 70900

- (210) **O-568330**  
(220) 03.12.2020  
(320) 03.12.2020  
(511) 9, 16, 38, 41  
(540)

**Prague Spring**

- (510) (9) nosiče informací, obrazu a zvuku v rozsahu tříd 9, elektronické publikace; (16) nosiče informací v rozsahu tříd 16, tiskoviny všeho druhu, například periodické a neperiodické publikace, programy, vstupenky, plakáty, katalogy, knihy, hudebniny, kalendáře; (38) šíření informací, obrazu a hudby, zejména veřejnými datovými sítěmi a dalšími telekomunikačními prostředky, například pomocí internetu; (41) výchovná a zábavní činnost, zejména v oblasti hudby, například hudební festivaly, koncerty a pořady.  
(591) Barevná  
(730) **Pražské jaro, o.p.s.**, Hellichova 553/18, Praha 1, 11800, CZ  
(740) Ing. Pavel Reichel, Lopatecká 152/14, Praha 4, Podolí, 14700

- (210) **O-568331**  
(220) 03.12.2020  
(320) 03.12.2020  
(511) 9, 16, 38, 41  
(540)

**Pražské jaro**

- (510) (9) nosiče informací, obrazu a zvuku v rozsahu tříd 9, elektronické publikace; (16) nosiče informací v rozsahu tříd 16, tiskoviny všeho druhu, například periodické a neperiodické publikace, programy, vstupenky, plakáty, katalogy, knihy, hudebniny, kalendáře; (38) šíření informací, obrazu a hudby, zejména veřejnými datovými sítěmi a dalšími telekomunikačními prostředky, například pomocí internetu; (41) výchovná a zábavní činnost, zejména v oblasti hudby, například hudební festivaly, koncerty a pořady.  
(591) Barevná  
(730) **Pražské jaro, o.p.s.**, Hellichova 553/18, Praha 1, 11800, CZ  
(740) Ing. Pavel Reichel, Lopatecká 152/14, Praha 4, Podolí, 14700

(210) **O-568332**  
(220) 03.12.2020  
(320) 03.12.2020  
(511) 9, 16, 38, 41  
(540)



(510) (9) nosiče informací, obrazu a zvuku v rozsahu třídy 9, elektronické publikace; (16) nosiče informací v rozsahu třídy 16, tiskoviny všeho druhu, například periodické a neperiodické publikace, programy, vstupenky, plakáty, katalogy, knihy, hudebniny, kalendáře; (38) šíření informací, obrazu a hudby, zejména veřejnými datovými sítěmi a dalšími telekomunikačními prostředky, například pomocí internetu; (41) výchovná a zábavní činnost, zejména v oblasti hudby, například hudební festivaly, koncerty a pořady.

(591) Barevná  
(730) **Pražské jaro, o.p.s.**, Hellichova 553/18, Praha 1, 11800, CZ  
(740) Ing. Pavel Reichel, Lopatecká 152/14, Praha 4, Podolí, 14700

(210) **O-568333**  
(220) 03.12.2020  
(320) 03.12.2020  
(511) 9, 12, 25  
(540)

### SNAP.industries

(510) (9) helmy pro motocyklisty, komunikační systémy na helmy, ochranné helmy pro sportovní účely, ochranné přilby pro motocyklisty, ochranné přilby pro cyklisty, přilby pro řidiče, cyklistické brýle, brýle pro motocyklisty, brýle proti slunci, brýle pro sportovní účely, ochranné brýle pro sport, brýle s antireflexní úpravou, bezpečnostní brýle na ochranu očí, ochranné brýle, ochranná obuv, ochranná protiúrazová obuv, ochranná obuv pro prevenci úrazu nebo zranění, měřicí, detekční, monitorovací a kontrolní zařízení, elektrické akumulátory pro vozidla, baterie pro elektrická vozidla, měřiče vzdálenosti, tachometry pro vozidla, chrániče břicha na ochranu proti zranění (jiné než části sportovního oblečení nebo přizpůsobené na specifické sporty), kalhoty na ochranu před úrazem, ozáření nebo ohněm, reflexní bezpečnostní vesty, reflexní pásy na oblečení, reflexní prvky na oděvy k prevenci dopravních nehod, reflexní oděvy k prevenci nehod, ochranné oděvy pro motocyklisty na ochranu před úrazem nebo zraněním; (12) motocykly, skútry (motocykly), stojánky motocyklů, kola motocyklů, sedla motocyklů, rámy motocyklů, motokrosové motocykly, motory motocyklů, elektrické motocykly, motocyklové stojany, motocyklová řídítka, motocyklové stupačky, pneumatiky na motocykly, hnací řetězy motocyklů, tlumiče na motocykly, motocykly na motokros, paprsky pro motocykly, zvonky na motocykly, blatníky pro motocykly, zavazadelníky pro motocykly, volnoběžky pro motocykly, řetězy na motocykly, klaksony pro motocykly, pedály pro motocykly, brašny na motocykly, kliky pro motocykly, motocyklové sedlové brašny, rukojeti řidítek (součásti motocyklů), potahy sedel na motocykly, přizpůsobené plachty na motocykly, protiskluzové pásy na motocykly, otčné rukojeti na motocykly, náboje kol vozidel (motocyklů), postranní vozíky pro motocykly, tlumiče řidítek (části motocyklů), brzdové pedály (části motocyklů), brzdová lanka (části motocyklů), brzdové kotouče (části motocyklů), brzdové třmeny (části motocyklů), řadicí páky (části motocyklů), ráfky kol pro motocykly, brzdové rotory pro motocykly, konstrukční díly pro motocykly, paprsky kol pro motocykly, přední vidlice na motocykly, vzduchové pumpičky pro motocykly, duše pro pneumatiky motocyklů, řetězová kola na motocykly, válečkové řetězy pro motocykly, kyvné vidlice pro motocykly, opěrky poslujezdce na motocykly, motoroky, mini motoroky, blatníky pro dvojkolová motorová vozidla nebo jízdní kola, vzduchové pumpy pro dvojkolová motorová vozidla a jízdní kola, vozidla a dopravní prostředky, zpětná zrcátka, části a příslušenství dopravních prostředků, části a příslušenství pozemních vozidel; (25) motocyklové kombinézy, motocyklové rukavice, motocyklové bundy, motocyklistické boty, pokrývky hlavy, šátky, šály, oděvy, svetry, sportovní oblečení, řidičské rukavice, rukavice, nákrčníky, části oděvů, obuvi a pokrývek hlavy, funkční spodní prádlo, kalhoty, jezdecké kalhoty, sportovní kalhoty, teplákové kalhoty, kožené kalhoty, šortky, maskovací kalhoty, krátké jezdecké kalhoty, sportovní kalhoty odvádějící vlhkost, reflexní bundy,

pásy, kožené pásy, textilní pásy, pásy vyrobené z imitace kůže, trička, džíny a džínové oblečení, kukly, oděvy pro motocyklisty z kůže, oděvy pro motoristy, nepromokavé obleky pro motocyklisty.  
(730) **Hledík Martin**, Hlavní 896/116, Brno, Komín, 62400, CZ  
(740) Strnad Legal s.r.o., advokátní kancelář, Mgr. Martin Strnad, advokát, Jana Babáka 2733/11, Brno, Královo Pole, 61200

(210) **O-568338**  
(220) 03.12.2020  
(320) 03.12.2020  
(511) 5, 9, 10, 41, 44  
(540)



(510) (5) farmaceutické přípravky k prevenci a léčbě očních nemocí, oční kapky, roztoky na kontaktní čočky; (9) brýle, sluneční brýle a kontaktní čočky, pouzdra na kontaktní čočky; (10) oftalmologické přístroje (nástroje), oční kapátka, oční koupele, oční protězy; (41) pořádání seminářů a kongresů v oblasti medicíny, vzdělávací služby v oblasti medicíny, výukové služby v oboru medicíny; (44) lékařské služby, služby lékařské kliniky, lékařské poradenství, služby oční optiky, kosmetická a plastická chirurgie, klinické služby kosmetické a plastické chirurgie, oftalmologické služby, služby lékařské péče, služby lékařského vyšetření.

(591) Barevná  
(730) **Oční praxe MUDr. Jitka Kopecká s.r.o.**, Horní náměstí 368/4, Olomouc, 77900, CZ  
(740) Ing. Libor Markes, Grohova 145/54, Brno, Veveří, 60200

(210) **O-568339**  
(220) 04.12.2020  
(320) 04.12.2020  
(511) 16, 20, 25, 35, 41, 42, 45  
(540)



(510) (16) tiskoviny, tiskárenské výrobky, knihy, vyučovací pomůcky a potřeby, papírnické zboží a učební pomůcky; (20) nádoby a uzávěry a držáky pro ně, nekovové; (25) pokrývky hlavy, bekovky, baseballové čepice, čapky, čelenky [oděvy], čepice, čapky (přiléhavé), čádory, oděvy, běžecká trika a bundy, bavlněné pláště, bermudy, atletické ponožky, atletická tílka, části oděvů, obuvi a pokrývek hlavy, čepice se štítkem; (35) reklama, marketing a propagační služby, reklamní, marketingové a propagační služby, organizace a pořádání veletrhů pro komerční nebo reklamní účely, organizace obchodních veletrhů, organizování akcí pro komerční a reklamní účely, organizování akcí, výstav, prodejních trhů a přehlídek pro obchodní, propagační a reklamní účely, organizování komerčních nebo propagačních veletrhů, organizování komerčních nebo propagačních veletrhů a výstav, organizace a řízení prezentací výrobků, administrativa (obchodní) udělování licencí ke zboží a službám druhých, administrativní podpora a zpracování dat [služby], asistence managementu a provozu obchodních podniků, asistence managementu obchodních společností, asistence managementu při zakládání obchodních podniků, asistence při organizování obchodní činnosti, asistence při řízení obchodních podniků vedených na základě licenční dohody, asistence při řízení společnosti, asistence pro obchodní podniky při řízení jejich podnikání, pomoc v obchodní a podnikatelské činnosti, management a administrativní služby, obchodní



konzultační a poradenské služby, obchodní analýzy, informační služby a průzkumy trhu, služby vztahů s veřejností (public relations); (41) služby v oblasti vzdělávání, zábavy a sportu, výchova, vzdělávání, zábava a sportovní činnost, akreditace vzdělávacích služeb, audiovizuální ukázkové prezentace, akreditace [certifikace] dosaženého vzdělání, organizování konferencí, výstav a soutěží, konferenční služby, kongresy (organizování a pořádání kongresů), konzultační a informační služby vztahující se k pořádání, vedení a organizování sympozií, konzultační a informační služby vztahující se k pořádání, vedení a organizování konferencí, konzultační a informační služby vztahující se k pořádání, vedení a organizování kongresů; (42) služby v oblasti informačních technologií, analytické služby v oblasti počítačů, analýza počítačových systémů, analýzy počítačových systémů, integrace počítačových systémů a počítačových sítí, konzultační, poradenské a informační služby v oblasti informačních technologií, management počítačových projektů v oblasti elektronického zpracování dat [EDP], monitorování počítačových systémů na dálku, návrh a vývoj počítačových systémů; (45) právní služby, duševní vlastnictví (licence -), audity v oblasti dodržování právních předpisů, informace vztahující se k právním záležitostem, informační a poradenské služby vztahující se k právním záležitostem, informace vztahující se k právním službám.

(730) **Univerzita Hradec Králové**, Rokitanského 62/26, Hradec Králové, 50003, CZ

(210) **O-568340**

(220) 03.12.2020

(320) 03.12.2020

(511) 35, 41, 42

(540)

### Artslimit

(510) (35) propagační činnost, reklama, pomoc při řízení obchodní činnosti, obchodní administrativní, kancelářské práce, výstavy reklamní nebo komerční, organizace reklamních nebo komerčních výstav, komerční správa výstavních prostor (komerčních nebo reklamních), aukce, dražby, provádění dražeb, internetová prezentace uměleckých děl a starožitností, internetové aukce uměleckých děl a starožitností, prezentace uměleckých děl, zprostředkování v oblasti obchodu s uměleckými předměty, uměleckými díly, starožitnostmi a kulturními památkami, zprostředkování v oblasti obchodu v oblasti výtvarného umění, včetně nákupu a prodeje uměleckých děl, doplňování a rozšiřování uměleckých sbírek (nákup a prodej), merchandising, franchising, rozesílání reklamních materiálů zákazníkům, umělecká agentura (obchodní management výkonných umělců), předvádění zboží prostřednictvím internetu za účelem reklamy a/nebo prodeje, přeskupování a shromažďování (kromě dopravy) různých výrobků pro třetí osoby za účelem umožnit spotřebiteli pohodlně vybrat a prohlížet a kupovat (kromě přepravy) prostřednictvím katalogu a/nebo internetu a/nebo zásilkového prodeje, zásilkový prodej zboží a maloobchodní činnost v oblasti uměleckých předmětů, uměleckých děl, soch, starožitností, kulturních památek, předmětů kulturní hodnoty, audiovizuálních děl, nosičů záznamů nahraných i nenahraných, hudby, filmů, fotografií, obrazů, audio a/nebo vizuálních děl, dekoračních nebo ozdobných předmětů, střeňných zbraní, výrobků ze skla a porcelánu, kovových výrobků, šperků, bižuterie, hudebních nástrojů, papírových výrobků, výrobků z papíru a/nebo z kartónu, tiskovin, publikací, knih, učebnic, reklamních a propagačních předmětů, pořádání kulturních, sportovních, obchodních a zábavních atrakcí k propagačním účelům, umělecká reklama; (41) výchova, vzdělávání, zábava, sportovní a kulturní aktivity, provozování umělecké galerie, organizace a provozování výstav uměleckých děl, fotografií, audiovizuálních děl a výtvarných děl pro kulturní nebo vzdělávací účely, představení a předvádění uměleckých děl pro kulturní nebo vzdělávací účely, umělecké fotografování, tvorba výtvarných uměleckých děl, agenturní činnost v oblasti kultury, zprostředkování v oblasti kultury, výchovy, zábavy, tvorba a organizování zábavních, kulturních nebo vzdělávacích představení, organizace společenských a kulturních akcí, organizace, provozování a provádění her a soutěží i veřejných, výstavní činnost v oblasti kultury, zábavy, výchovy nebo vzdělávání, nakladatelské a vydavatelské služby, půjčování a pronájem obrazů, dekorací, uměleckých děl, fotografií, soch; (42) služby v oblasti informačních technologií, vývoj softwaru, programování a implementace softwaru, webhostingové služby a software jako služba a pronájem softwaru, platforma jako služba (paas), konzultační služby v oboru software jako služba (saas), poskytování aplikačních služeb (asp), poskytování dočasného používání softwarových aplikací bez možnosti stažení, poskytování on-line softwaru bez možnosti stažení, poskytování dočasného používání obchodního softwaru bez možnosti stažení, interiérová výzdoba výstav a technické projektové studie pro výstavy,

designerské služby, design grafický, umělecký, obalový, design interiérů, design oděvní, průmyslový, umělecký design v propagaci a reklamě, grafické služby, počítačová grafika a design, příprava a vypracování technických návrhů, kresličské práce, poradenská, návrhářská, aranžérská a designérská činnost, navrhování vnější úpravy výrobků, designu, poradenská a konzultační činnost v oblasti umění a odborné poradenství v oblasti uměleckých předmětů spadající do této třídy, zejména v otázkách stáří, pravosti a původu děl, znalecké posudky uměleckých děl, ověřování pravosti uměleckých děl, služby grafické, vědecký výzkum, muzejní průzkumy, vše v rámci této třídy.

(730) **Artslimit, s.r.o.**, Patočkova 711/5, Praha 6, Střešovice, 16900, CZ

(740) Dana Lukajová, patentový zástupce, Voršilská 130/10, Praha 1, Nové Město, 11000

(210) **O-568345**

(220) 04.12.2020

(320) 04.12.2020

(511) 9, 16, 37, 38, 39, 41, 42

(540)

### ISTAV

(510) (9) zařízení a nástroje pro záznam, přenos, reprodukci a zpracování zvuku, obrazu a dat, záznamová zařízení, zařízení výpočetní techniky; (16) papír, lepenka, tiskárenské výrobky a polygrafické výrobky všeho druhu, a to časopisy, knihy, brožury, plakáty, fotografie, programy, vstupenky, letáky, katalogy, studijní a konferenční materiály, sborníky a sylaby, periodické a neperiodické tiskoviny; (37) stavební služby, výstavba a demolice budov, silnic, mostů, přenosového vedení, malba a nátěr interiérů a exteriérů, instalatérské práce; (38) elektronické a multimediální komunikace, telekomunikační služby, telefonní služby; (39) balení a skladování zboží, rozvoz a distribuce tiskovin; (41) výchova, vzdělávání, nakladatelská činnost a vydávání časopisů, on-line vydavatelské služby, vydávání tiskovin prostřednictvím počítačových sítí, tvorba a výroba televizních pořadů, televizní zpravodajství, televizní a filmová produkce, nahrávání nosičů zvukových a/nebo obrazových, výroba audiovizuálních děl, půjčování nahraných a nenahraných nosičů zvukových a/nebo obrazových záznamů; (42) vědecké a technologické služby a související výzkum a projektování, analytické a výzkumné služby v průmyslu, navrhování a vývoj počítačového hardwaru a softwaru, technické služby spojené s projektováním, provádění průzkumů.

(730) **Istav Media, s.r.o.**, Nádražní 762/32, Praha 5, Smíchov, 15000, CZ

(740) Advokátní kancelář Enekl a Hradečný s.r.o., Mgr. Bc. Přemysl Hradečný, Bělehradská 572/63, Praha 2, Vinohrady, 12000

(210) **O-568347**

(220) 04.12.2020

(320) 04.12.2020

(511) 19, 27

(540)

### Extradec

(510) (19) nekovové stavební a konstrukční materiály a prvky; (27) podlahové krytiny a umělé venkovní povrchy.

(730) **PROFI TERASY s.r.o.**, Náchodská 2306/74, Praha 9, Horní Počernice, 19300, CZ

(210) **O-568352**

(220) 04.12.2020

(320) 04.12.2020

(511) 9, 35, 38, 42

(540)

### TARGITO

(510) (9) počítačový software, jmenovitě software pro elektronickou poštu, software na řízení vztahů se zákazníky, software pro manažery a software pro elektronický přenos dat, obrazů a dokumentů přes počítačové terminály, internet, linková a bezdrátová média, přístroje a nástroje vědecké, námořní, geodetické, fotografické, filmové, optické, přístroje pro vážení, měření, signalizaci, kontrolu (inspekci), záchranu a přístroje pro vyučování, přístroje a nástroje pro vedení, přepínání, přeměnu, akumulaci, regulaci nebo řízení elektrického proudu, přístroje pro záznam, převod, reprodukci zvuku nebo obrazu, magnetické nosiče zvukových záznamů, gramofonové desky, zapisovací pokladny, počítačové stroje, přístroje pro zpracování informací a počítače; (35) poskytování reklamy, marketing, propagační služby a související poradenství pro druhé, marketingové a konzultační služby v oboru propagace a sledování zboží, služeb a značek druhých

prostřednictvím všech veřejných a soukromých komunikačních prostředků pro získání zájmu, zapojení a akce zákazníků, tvorba, příprava, zavádění, řízení, sledování, měření, analýzy, hlášení a optimalizace reklamních, propagačních a marketingových strategií, konceptů, taktiky a kampaní pro druhé, automatizované on-line objednávkové služby v oboru elektronické komunikace, propagační činnost, reklama, pomoc při řízení obchodní činnosti, obchodní administrativa, kancelářské práce; (38) elektronické zaslání zpráv a elektronický přenos dat, obrázků a dokumentů přes počítačové terminály, internet a linková a bezdrátová média, spoje (komunikace); (42) poskytování softwarové platformy pro tvorbu, vývoj, zavádění, řízení, sledování, měření, analýzu, hlášení a optimalizaci reklamních, propagačních a marketingových strategií, konceptů, taktiky a kampaní pro druhé, počítačové služby, jmenovitě elektronický sběr, analýza a formátování dat pro sledování, lokalizaci, monitorování, přihlašování a hodnocení reakcí na reklamní, propagační a marketingové kampaně, technické konzultační služby v oboru řízení vztahu k zákazníkům, vytváření obchodní struktury a reklamních, propagačních a marketingových kampaní, počítačové služby, jmenovitě tvorba, zavádění a údržba webových stránek pro druhé, vědecké a technologické služby a související výzkum a projektování, analytické a výzkumné služby v průmyslu, navrhování a vývoj počítačového hardwaru a softwaru.

- (730) **VIVmail s.r.o.**, Jungmannovo náměstí 753/18, Praha 1, Nové Město, 11000, CZ  
(740) **STUDENÁ - LABALESTRA**, advokátní a patentová kancelář, Mgr. Klára Labalestra, advokát, Na Poříčí 12, Praha 1, 11000

- (210) **O-568393**  
(220) 07.12.2020  
(320) 07.12.2020  
(511) 9, 35, 42  
(540)



(510) (9) mediální a publikační software, software pro grafické umění, software na zpracování dat pro grafické prezentace, počítačový software pro obchodní účely, software pro řízení obchodní činnosti, software pro analýzu obchodních dat; (35) konzultační a poradenské služby a pomoc v oblasti reklamní, marketingové a propagační činnosti, reklama online, bannerová reklama, reklama (příprava), venkovní reklama, PPC reklama, televizní reklama, rozhlasová reklama, reklama pro filmy, reklama a marketing; (42) služby designu a tvorby webových stránek, služby týkající se designu webových stránek na internetu, služby designu webových stránek, design (grafické umění), hosting platformy pro elektronický obchod na internetu, webhostingové služby a software jako služba a pronájem softwaru.

- (591) Barevná  
(730) **Creative Processes s.r.o.**, Zubatého 295/5, Praha 5, Smíchov, 15000, CZ

- (210) **O-568394**  
(220) 07.12.2020  
(320) 07.12.2020  
(511) 35, 36  
(540)



(510) (35) reklamní, inzertní, propagační a marketingová činnost, inzerce a inzertní služby, on-line inzertní činnost, vydávání a rozšiřování reklamních materiálů a textů na všech dostupných nosičích, reklamní inzerce v tisku, v rozhlasových a televizních spotech, v síti internet, aktualizování reklamních materiálů, vše vztahující se k reklamě v oblasti bankovníctví a realit, vyhledávání obchodních informací, obchodní poradenské a konzultační

služby, poskytování informací a informačních produktů reklamního charakteru, vedení databází a jiných záznamů o obchodních kontaktech, konzultace v oblasti obchodu a ekonomiky, organizační zajištění a pořádání výstav a prezentací pro komerční účely, shromažďování obchodních a statistických informací pro obchodní účely, vše vztahující se k obchodní a reklamní činnosti v oblasti bankovníctví a realit; (36) finanční a bankovní služby v podobě konzultací a poradenství, expertní služby v oblasti pojištění a garancí v investiční oblasti pro tuzemské a zahraniční subjekty, finanční analýzy, finanční informace v oblasti bankovníctví, finanční poradenství, investiční poradenství, pojišťovací poradenství, penzijní poradenství, dluhové poradenství, finanční investice a poradenské služby, služby finanční, služby peněžní, finanční zprostředkování, finanční služby v oblasti nemovitostí a budov, služby nemovitostní (realitní služby), investice do nemovitostí, konzultace při koupi nemovitostí, plánování investic do nemovitostí, poradenské služby týkající se nemovitostí, služby v oblasti pronájmu nemovitostí, služby v oblasti prodeje nemovitostí, makléřské služby v oblasti nemovitostí, správa (správa pozemků, správa nemovitostí), služby spojené se správou nemovitostí, služby spojené s nabyváním nemovitostí, poskytování informací týkajících se nemovitostí, konzultační služby týkající se nemovitostí, poradenské služby v oblasti vlastnictví nemovitostí, konzultační služby o investicích v oblasti nemovitostí, pomoc při koupi nemovitostí a podílů v nich, výběr a získávání nemovitostí (v zájmu třetích osob).

- (591) Barevná  
(730) **Československá bytová a.s.**, Pražákova 1008/69, Brno, Štýřice, 63900, CZ  
(740) **MACEK.LEGAL**, Mgr. Daniel Macek, advokát, Haštalská 1072/6, Praha 1, Staré Město, 11000

- (210) **O-568398**  
(220) 07.12.2020  
(320) 07.12.2020  
(511) 36  
(540)



(510) (36) finanční služby, služby finančních poradců, zprostředkování pojištění, hypoték, úvěrů investic a investičních činností z libovolných bank, pojišťoven a investičních společností.

- (591) Barevná  
(730) **Imperial Vision s.r.o.**, nám. T. G. Masaryka 2433, Zlín, 76001, CZ  
(740) Ing. Zdeněk Kučera, Dlouhá 207 (P.O.Box 92), Slušovice, 76315

- (210) **O-568409**  
(220) 08.12.2020  
(320) 08.12.2020  
(511) 2, 8, 16, 21, 35  
(540)



(510) (2) barvy, polymerové barvy, tempery (barvy), anilínové barvy, barvy a vodní barvy, malířské barvy, vodové akrylové barvy, barvy odpuzující vodu, barvy pro umělce, reflexní sprejové barvy, ředidla do barev, ochranné povrchové nátěry, podkladové barvy na kov, laky, glazury, barvy na sklo, číré nátěry používané jako barvy; (8) ocelové kartáče; (16) malířské válečky, válečky pro nanášení barev, válečky na nanášení barvy, potahy na malířské válečky, nádoby na malířské válečky, podložky na barvy, misky na vodové barvy, kalíšky na vodové barvy, podložky k nanášení barvy, malířské štetce, štetce pro malíře pokojů, malířské krabice s barvami a štetce, skříňky s barvami a štetce, štetce na nanášení barev; (21) domácí

náčíní k úklidu a kartáče, kartáče na použití v domácnosti, stojany a držáky na kartáče a štětce; (35) velkoobchodní prodej čistících přípravků, velkoobchodní prodej čistících předmětů, velkoobchodní prodej materiálů pro výtvarníky, maloobchodní prodej toaletních potřeb, maloobchodní prodej čistících přípravků, maloobchodní prodej malířských barev, maloobchodní prodej materiálů pro výtvarníky, maloobchodní prodej předmětů sloužících k hygieně lidí.

- (591) Barevná  
(730) **Rainer Jakub**, 57, Skvrňov, 28144, CZ  
(740) k.law advokátní kancelář s.r.o., Mgr. Vít Kučera, advokát, Na Květnici 850/20, Praha 4, 14000

- (210) **O-568435**  
(220) 09.12.2020  
(320) 09.12.2020  
(511) 9, 35, 41, 42  
(540)

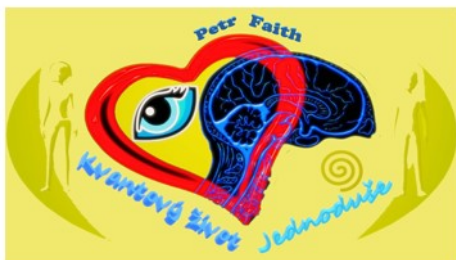

(510) (9) elektronické knihy, elektronické publikace; (35) poradenství v obchodě a marketingu, zejména v oblasti pokročilých technologií a životního stylu, pořádání reklamních a obchodních výstav a předváděcích akcí, zejména v oblasti pokročilých technologií a životního stylu, příprava marketingových materiálů; (41) výchova a vzdělávání, včetně přípravy školicích materiálů, zejména v oblasti pokročilých technologií a životního stylu, výroba a úprava videozáznamů, zejména z oblasti pokročilých technologií a životního stylu; (42) vědecké a technologické služby v oblasti pokročilých technologií a životního stylu, výzkum a projektování v oblasti pokročilých technologií a životního stylu, analytické služby v oblasti pokročilých technologií a životního stylu.

- (591) Barevná  
(730) **Faith Petr Ing.**, U Kojeneckého ústavu 526/5, Svitavy, Lány, 56802, CZ  
(740) Ing. Dobroslav Musil, patentová kancelář, Ing. Dobroslav Musil, Zábřdovická 801/11, Brno, Zábřdovice, 61500

- (210) **O-568436**  
(220) 09.12.2020  
(320) 09.12.2020  
(511) 33, 35, 39  
(540)



(510) (33) alkoholické nápoje obsahující ovoce, alkoholické nápoje s výjimkou piva, alkoholické výtahy z ovoce, vína; (35) reklama, propagace, podpora prodeje jiných osob, pomoc při řízení obchodní činnosti, poradenství v oblasti řízení obchodní činnosti; (39) balení zboží.

- (730) **DKG Retail s.r.o.**, Roháčova 145/14, Praha 3, Žižkov, 13000, CZ

(740) Mgr. Jana Švanda Ilovičná, Buzulucká 678/6, Praha 6, Dejvice, 16000

- (210) **O-568450**  
(220) 09.12.2020  
(320) 09.12.2020  
(511) 35  
(540)

### Winning Group

- (510) (35) administrativní služby, kancelářské práce, propagační činnost, reklama.  
(730) **Winning Management s.r.o.**, Křižkova 2960/72, Brno, Královo Pole, 61200, CZ  
(740) JUDr. Radek Adámek, advokát, Cihlářská 643/19, Brno, 60200

- (210) **O-568460**  
(220) 10.12.2020  
(320) 10.12.2020  
(511) 1, 31, 35, 44  
(540)

### ZAHRADNICTVÍ LOMIČ

(510) (1) agrochemikálie (s výjimkou fungicidů, herbicidů, insekticidů a přípravků na hubení parazitů), fosfáty (hnojiva), hnojiva, hnojivo (dusičnan vápenatý), dusíkaté hnojivo, jíl pro hydroponické pěstování rostlin (substrát), kompost, květináče rašelinové pro zahradnické účely (sadbavače), přípravky na ochranu květin, přípravky na ochranu rostlin, zemina pro pěstování, rašelina (hnojivo), substráty (bezzeminové rostlinné), zahradnické chemikálie, zemědělská hnojiva, komposty, substráty k použití v zemědělství, zahradnictví a lesnictví, mulč na obohacení půdy (hnojivo), biostimulátory pro rostliny, zahradnické směsi na sázení, perlit určený pro zahradnictví, humus; (31) výrobky zemědělské a zahradnické, rostlinná semena, sadba, sazenice, výpěstky, keře, rostliny a květiny, sušené květiny, věnce z přírodních květů, dekorace z živých a sušených rostlin, cibule pro výsadbu, růže (keře), přírodní trávníky, travní semena, kůra surová, okrasné a ovocné stromy, ovocné keře, vánoční stromky, zahradnické mulče, slaměný mulč k potlačování plevelu, zakrslé stromky v květináči (bonsaje), vánoční stromky (živé), stromky (sazenice), čerstvé byliny v květináči; (35) maloobchod a velkoobchod s výše uvedenými výrobky ve třídách 1 a 31, internetový obchod s výše uvedenými výrobky ve třídách 1 a 31, zprostředkovatelská činnost v oblasti obchodu s výše uvedenými výrobky ve třídách 1 a 31, propagační a reklamní služby vztahující se k výrobkům výše zařazeným do tříd 1 a 31 a službám zařazeným do třídy 44, poskytování obchodních informací a obchodních služeb pomocí Internetu; (44) zahradnické služby, zahradnictví, aranžování květin, odborné poradenství týkající se pěstování a aranžování květin a květinových dekorací, poskytování služeb v oblasti zahradní architektury, výzdoba interiérů květinami k různým společenským událostem, zakládání a ošetřování travnatých ploch, pokládání travnatých koberců, rostlinné školky, poskytování služeb pro zemědělství a zahradnictví, poradenská činnost v oblasti zahradnictví a používání agrochemikálií, likvidace plevelu, zhotovování věnců, výsadba, údržba a šlechtění rostlin.

- (730) **Lomič Pavel**, 43, Poběžovice u Přelouče, 53501, CZ  
(740) Mgr. Marek Hylena, advokát, Staré náměstí 15, Česká Třebová, 56002

- (210) **O-568469**  
(220) 10.12.2020  
(320) 10.12.2020  
(511) 9, 35, 42  
(540)

### ETUGATE

(510) (9) automatické časové spínače, bezpečnostní tokeny (šifrovací zařízení), bzučáky, čipové karty (karty s integrovaným obvodem), čtečky (zařízení pro zpracování dat), čtečky čárových kódů, dálkové ovladače, detektory, digitální informační tabule, digitální panely, docházkové hodiny (zařízení na zaznamenávání času), elektrické zámky, elektronické číselné displeje, chronografy (přístroje na zaznamenávání času), chytré karty (karty s integrovaným obvodem), interaktivní dotykové terminály, interaktivní terminály vybavené dotykovou obrazovkou, kódované vstupní karty, monitorovací počítačové programy, monitorovací zařízení, jiná než pro lékařské účely, monitory (počítačový hardware), obrazovky, omezovače (elektrotechnika), platformy počítačového softwaru, nahrané nebo stahovatelné, počítače, počítače typu tenký klient, počítačové programy (stahovatelné), počítačový hardware, počítačový software (nahraný), procesory (centrální procesorové jednotky), přístroje na zaznamenávání

času, přístroje pro výuku, skenery (zařízení pro zpracování dat), zařízení na zpracování dat; (35) administrativní služby, administrativní zpracování objednávek, aktualizace reklamních materiálů, aktualizace a údržba dat v počítačových databázích, aktualizace a údržba údajů v rejstřících, sběr údajů do počítačových databází, systematizace údajů do počítačových databází, vyhledávání údajů v počítačových souborech pro jiné osoby, analýza nákladů a cen, cílené zaslání reklamních materiálů, cílený marketing, indexace webových stránek pro obchodní nebo reklamní účely, marketing, marketing v rámci softwarového publikování, návrh reklamních materiálů, obchodní informace, obchodní průzkum, obchodní zprostředkovatelské služby, poptávky, průzkum trhu, průzkum veřejného mínění, sestavování katalogů informací pro obchodní či reklamní účely, sestavování statistiky, sjednávání a uzavírání obchodních transakcí pro třetí strany, sjednávání obchodních smluv pro jiné osoby, subdodavatelské služby (pomoc v obchodní činnosti), vedení počítačové evidence, vyhledávání sponzorů, zprostředkování obchodních informací; (42) aktualizace počítačového softwaru, analýza počítačových systémů, cloud computing, externí zálohování dat, instalace počítačového softwaru, inženýrské služby, konverze počítačových programů a dat, s výjimkou fyzické konverze, kopírování počítačových programů, obnova počítačových dat, ochrana proti počítačovým virům, platforma jako služba (PaaS), počítačové programování, poradenství v oblasti informačních technologií (IT), poradenství v oblasti internetového zabezpečení, poradenství v oblasti navrhování a vývoje počítačového hardwaru, poradenství v oblasti počítačového softwaru, poradenství v oblasti počítačových technologií, poradenství v oblasti šifrování dat, poradenství v oblasti zabezpečení dat, poradenství v oblasti zabezpečení počítačů, poskytování informací o počítačových technologiích a programování prostřednictvím webových stránek, poskytování outsourcingových služeb v oblasti informačních technologií, pronájem počítačového softwaru, pronájem počítačů, pronájem webových serverů, převod dat nebo dokumentů z fyzických nosičů na elektronická média, serverhosting, sledování počítačových systémů za účelem odhalení nepovoleného přístupu nebo úniku dat, sledování počítačových systémů za účelem odhalení poruch, software jako služba (SaaS), tvorba počítačového softwaru, tvorba počítačových systémů, údržba počítačového softwaru, ukládání elektronických dat, vývoj softwaru v rámci softwarového publikování, vzdálené monitorování počítačových systémů.

- (730) **ÉtuGate s.r.o.**, Na Maninách 1092/20, Praha 7, Holešovice, 17000, CZ  
(740) KMSV, advokátní kancelář, s.r.o., Hellichova 458/1, Praha 1, Malá Strana, 11800

- (210) **O-568472**  
(220) 10.12.2020  
(320) 10.12.2020  
(511) 1, 5, 32  
(540)



- (510) (1) stabilizátory vitamínů, vitamíny pro potravinářský průmysl, chemické přísady používané při výrobě vitamínů, vitamíny používané při výrobě potravních doplňků, vitamíny pro použití při výrobě farmaceutik, vitamíny pro použití při výrobě doplňků stravy; (5) prenatální vitamíny, želatinové vitamíny, vitamíny a vitaminové přípravky, vitaminové doplňky, vitaminové tablety, vitaminové nápoje, přípravky vitaminové, vitaminové kapky, vitamíny pro zvířata, šumivé vitaminové tablety, smíšené vitaminové přípravky, tekuté vitaminové doplňky, přípravky obsahující vitamin D, přípravky obsahující vitamin C, přípravky obsahující vitamin B, přípravky obsahující vitamin A, potravinové doplňky obsahující vitamíny, vitaminové a minerální doplňky, vitaminové doplňky pro zvířata, vitaminové a minerální přípravky, náplasti s vitamínovými doplňky, vitaminové přípravky jako doplňky stravy, nápoje obohacené vitamíny pro léčebné účely, doplňky zdravé výživy vyrobené převážně z vitamínů, přípravky obohacující organismus potřebnými vitamíny a mikročásticemi;

(32) nápoje obsahující vitamíny, pitná voda s vitamíny, perlivá voda obohacená vitamíny, nealkoholické nápoje obohacené o vitamíny, nealkoholické nápoje obohacené vitamíny a minerálními solemi.

- (591) Barevná  
(730) **CultusLab s.r.o.**, Řiční 456/10, Praha 1, 11800, CZ

- (210) **O-568477**  
(220) 10.12.2020  
(320) 10.12.2020  
(511) 3, 21, 35  
(540)

NANOO

- (510) (3) přípravky zubní péče, zubní pasta, přípravky pro čištění zubních protéz, zubní prášek, neléčivé zubní přípravky na vyplachování úst, bělicí zubní pasty; (21) zubní párátko s příchutí, zubní párátko pro osobní použití, zubní nit, zubní kartáčky pro zvířata, zubní kartáčky, stojany na zubní kartáčky, štětiny na zubní kartáčky, soupravy na zubní péči zahrnující zubní kartáčky a nitě, ruční zubní kartáčky, pouzdra na zubní kartáčky, nádoby na přípravky pro zubní hygienu, nádoby na čištění zubních protéz, hlavice pro elektrické zubní kartáčky, elektrické zubní kartáčky, držáky na zubní kartáčky, dětské zubní kartáčky na prst, dávkovače zubních nití, dávkovače zubní pasty; (35) maloobchod, velkoobchod a internetový obchod s prostředky a pomůckami ústní hygieny osob a zvířat.

- (730) **Krásný Jan**, Tyršova 1433, Úvaly, 25082, CZ  
(740) Chytilová & spol., patentová kancelář, s.r.o., Nad spádem 641/20, Praha 4, Podolí, 14700

- (210) **O-568521**  
(220) 14.12.2020  
(320) 14.12.2020  
(511) 41, 44  
(540)



- (510) (41) vzdělávání, školení, zábava, sportovní a kulturní činnosti; (44) péče o hygienu a krásu osob.

- (591) Barevná  
(730) **Zimáková Marie Mgr.**, Nad Mezí 358, Zdíby, Přemyšlení, 25066, CZ

- (210) **O-568533**  
(220) 14.12.2020  
(320) 14.12.2020  
(511) 16  
(540)

### Drahelčický informátor

- (510) (16) periodika, tištěná periodika, časopisy (periodika), časopisy a periodika.  
(730) **Obec Drahelčice**, Na Návsi 25, Drahelčice, 25219, CZ

(210) **O-568538**

(220) 15.12.2020

(320) 15.12.2020

(511) 30, 32, 33

(540)

### JABLÁŘSTVÍ

(510) (30) čaj, ledový čaj, nápoje na bázi čaje; (32) zázvorové pivo, nealkoholické pivo, ochucené pivo, nealkoholické nápoje, nealkoholické ovocné nápoje, limonády, ovocné nektary, ovocné šťávy, minerální vody, šumivé nápoje nealkoholické, příchutě na výrobu nápojů, sirupy pro přípravu nápojů, šerbety (nápoje), nealkoholické koktejly, nealkoholické nápoje z ovocných šťáv, nealkoholické ovocné nektary, nealkoholické výtažky z ovoce, přípravky pro výrobu nápojů; (33) nízkalkoholické nápoje, alkoholické nápoje z ovoce, cider.

(730) **F.H.Prager s.r.o.**, Za Drahou 165/1, Krmov, Pod Bezručovým vrchem, 79401, CZ

(740) Rott, Růžička & Guttman a spol., Vyskočilova 1566, Praha 4, Míchle, 14000

(210) **O-568558**

(220) 15.12.2020

(320) 15.12.2020

(511) 35, 37, 39

(540)



(510) (35) maloobchod a velkoobchod s následujícími výrobky: autodíly, autopříslušenství, součásti automobilů; (37) autoservisy, autoservisy pro údržbu vozidel, opravy vozidel v autoservisech, služby autoservisů pro opravy vozidel, služby autoservisu pro údržbu vozidel, služby autoservisu pro opravy motorových vozidel; (39) přeprava zboží, dopravci (přeprava zboží), distribuce (přeprava) maloobchodního zboží, distribuce (přeprava) zboží po silnici, vyzvedávání, přeprava a dodávání zboží, vyzvedávání, přeprava a doručování zboží, dokumentů, balíčků a dopisů, přeprava osob a zboží po zemi, letecky a po vodě.

(591) Barevná

(730) **Rejman transport s.r.o.**, Výhledy 62, Hazlov, 35201, CZ

(210) **O-568617**

(220) 17.12.2020

(320) 17.12.2020

(511) 5, 30, 35, 41

(540)

### ACTIMEDIX

(510) (5) farmaceutické výrobky, veterinární výrobky, chemické a biochemické přípravky pro léčebné účely, probiotické a enzymatické přípravky pro léčebné účely, hygienické výrobky pro léčebné účely, dietetické přípravky pro léčebné účely, dietetické potraviny pro lékařské účely, potraviny pro batolata, bonbóny bez cukru pro lékařské účely, žvýkačky pro lékařské účely, výrobky z čokolády bez cukru pro dietetické účely, vitamíny a vitamínové přípravky pro léčebné účely, potravinové doplňky pro léčebné účely; (30) bonbóny, vitamínové bonbóny, cukrovinky, žvýkačky, lízátko, výrobky z čokolády a potravinové doplňky (ne pro lékařské účely) zařazené v této třídě a obsahující látky rostlinného původu a jiné potravinové doplňky spadající do této třídy; (35) zprostředkování nákupu a prodeje surovin a produktů v oblasti potravinářství, farmacie a sportovního vybavení, dodavatelské služby pro třetí osoby (nákup výrobků a služeb pro jiné podniky), kanceláře dovozní a vývozní, reklama, reklama a prodej on-line, propagace pro účely maloobchodu a velkoobchodu, inzerce, marketingové studie, obchodní a podnikatelské informace, obchodní nebo podnikatelský průzkum, pomoc při provozu obchodu, pořádání veletrhů pro obchodní a reklamní účely, distribuce vzorků zboží, předvádění zboží; (41) školení, pořádání a organizace školicích, vzdělávacích, zábavních a sportovních akcí, semináře, konference, lektorská činnost, praktický výcvik a diagnostika, školení osobnostního rozvoje, vydávání odborných a vzdělávacích publikací.

(730) **Dvořák Václav Ing.**, Horská 2999, Brno, Žabovřesky, 61600, CZ

(210) **O-568628**

(220) 17.12.2020

(320) 17.12.2020

(511) 9, 16, 38, 41

(540)

### f Pražské jaro

(510) (9) nosiče informací, obrazu a zvuku v rozsahu třídy 9, elektronické publikace; (16) nosiče informací v rozsahu třídy 16, tiskoviny všeho druhu, například periodické a neperiodické publikace, programy, vstupenky, plakáty, katalogy, knihy, hudebniny, kalendáře; (38) šíření informací, obrazu a hudby, zejména veřejnými datovými sítěmi a dalšími telekomunikačními prostředky, například pomocí internetu; (41) výchovná a zábavní činnost, zejména v oblasti hudby, například hudební festivaly, koncerty a pořady.

(730) **Pražské jaro, o.p.s.**, Hellichova 553/18, Praha 1, 11800, CZ

(740) Ing. Pavel Reichel, Lopatecká 152/14, Praha 4, Podolí, 14700

(210) **O-568691**

(220) 21.12.2020

(320) 21.12.2020

(511) 9, 16, 35, 38, 41

(540)



(510) (9) nahrané elektronické databáze na nosičích dat, počítačový software (nahrané počítačové programy), nahrané nosiče digitálních záznamů s multimediálním obsahem, elektronické příručky (nahrané nebo stahovatelné), elektronické plánovače a organizéry (stahovatelné), elektronické publikace, elektronické oznamovací tabule, stahovatelné elektronické noviny, stahovatelné elektronické knihy, stahovatelné elektronické publikace v podobě časopisů, stahovatelné softwarové aplikace pro mobilní zařízení, počítačové databáze (nahrané nebo stahovatelné software), audioknihy (nahrané nebo stahovatelné), elektronické časopisy (nahrané nebo stahovatelné); (16) tiskoviny, periodické a neperiodické tiskoviny, časopisy, noviny, knihy, prospekty, plakáty, fotografie, pohlednice, korespondenční listky, dopisní papír, kalendáře, knihařské potřeby, letáky, brožury, obtisky, obalový materiál z papíru a plastických hmot, tiskařské typy a štočky, tištěné propagační materiály; (35) služby profesního networkingu, reklama, inzertní služby, rozšiřování reklamních nebo inzertních materiálů, poskytování obchodních nebo podnikatelských informací, pořádání reklamních a obchodních výstav a předváděcích akcí zboží a služeb, obchodní zprostředkovatelské služby s periodickými, neperiodickými, tištěnými a elektronickými publikacemi; (38) přenos a šíření elektronických tiskovin, časopisů, periodik a knih prostřednictvím počítačové sítě, internetu a satelitu, přenos zpráv a obrazových informací prostřednictvím počítačů, satelitů, telekomunikačních prostředků a sítí, telekomunikační přenos a šíření informací prostřednictvím teletextu, počítačových sítí, telekomunikačních sítí a internetu; (41) vydávání zábavních, odborných, zpravodajských a vzdělávacích tiskovin, vydávání elektronických časopisů, publikování časopisů, vydavatelská činnost a zpravodajství, výchovná a zábavní činnost, pořádání kulturních akcí, setkání, výstav, soutěží, přednášek.

(591) Barevná

(730) **A11 s.r.o.**, Ortenovo náměstí 1524/36, Praha 7, Holešovice, 17000, CZ

(740) Kopecký Hála & Co., advokátní kancelář s.r.o., Mgr. Ondřej Hála, Plynárenská 671, Kolín, Kolín IV, 28002

- (210) **O-568740**  
(220) 22.12.2020  
(320) 22.12.2020  
(511) 32, 33, 35  
(540)



- (510) (32) pivo a pivovarnické výrobky, nealkoholické nápoje, přípravky pro výrobu nápojů; (33) přípravky k výrobě alkoholických nápojů, alkoholické nápoje s výjimkou piva; (35) reklamní, marketingové a propagační služby, pomoc v obchodní a podnikatelské činnosti, management a administrativní služby.  
(730) **Radil Jan**, V Zákoutí 277, Kutná Hora, Karlov, 28401, CZ  
(740) MAREK & STANOVSKÝ v.o.s., Mgr. Ing. Zdeněk Stanovský, Na Hutích 661/9, Praha 6, 16000

- (210) **O-568777**  
(220) 28.12.2020  
(320) 28.12.2020  
(511) 5, 18, 24, 25, 28, 35, 41, 44  
(540)



- (510) (5) potravinové doplňky pro posílení imunity organismu, zvýšení výkonu a zlepšení zdraví v tuhém i tekutém stavu, ve formě práškových směsí, kapek, sirupů, gelů, past, tablet, šumivých tablet, pastilek, dražé, tobolek, kapslí, bonbónů, želé a prášků, albuminová (bílkovinná) potrava pro lékařské účely, minerální doplňky potravy pro lékařské účely, aminokyseliny pro lékařské účely, bílkovinné a biologické přípravky pro lékařské účely, dietetické látky upravené pro lékařské účely, dietní potraviny upravené pro lékařské účely, dietní a nutriční přípravky a léčiva, enzymy a enzymatické přípravky pro lékařské účely, hormony pro lékařské účely, chemické a chemicko-farmaceutické přípravky pro lékařské účely, škrob pro dietetické

účely, vitamínové přípravky, želatina pro lékařské účely, přípravky obsahující stopové prvky; (18) kůže a její imitace, zboží vyrobené z těchto materiálů, nezahmuté v jiných třídách, a to kožené kufry a tašky, kabelky, peněženky, kapesní peněženky, pouzdra na klíče, ruksaky, vaky, ramenní popruhy, kožené pásky, kožené pásy, kožené tkanice, závesné kožené řemeny, zvířecí kůže, usně, kufrы a cestovní tašky, deštníky a slunečníky, sportovní tašky; (24) ručníky, osušky; (25) oděvy, sportovní oděvy, a to funkční prádlo, trička, bundy, teplákové soupravy, čepice, obuv; (28) sportovní potřeby všeho druhu spadající do této třídy, sportovní vybavení spadající do této třídy pro sportoviště, tělocvičny, posilovny, fitness centra, centra pro aerobic, spinning centra a plavecká zařízení, sportovní ochranné pomůcky v rámci třídy 28; (35) propagační činnost, reklama, pomoc při řízení obchodní činnosti, obchodní administrativa, maloobchodní prodej potravinových doplňků, nutričních, dietetických a energetických přípravků pro sport v kamenných obchodech a prostřednictvím Internetu; (41) poskytování kurzů v oboru fitness, cvičení a výživy, poskytování informací pomocí webové stránky zaměřené na informace o cvičení a tělesné kondici, poskytování on-line školení a informací pro účastníky kurzů v oboru fitness, cvičení a výživy, poskytování on-line školení a informací pro cvičební a fitness instruktory v oboru metod pro výuku fitness a cvičení, kurzy a výuka tělesné zdatnosti, kondiční trénink jednotlivců a skupin, trénink fyzické zdatnosti jednotlivců a skupin, služby osobního trenéra, služby fitness studia, poskytování, pořádání a provádění workshopů, seminářů a táborů v oblasti fitness a cvičení, poskytování fitness a sportovních zařízení pro všeobecnou tělesnou zdatnost, vzdělávání učitelů sportovních disciplín, sportovní školení, sportovní výuka, lektorské činnosti, konzultace a poskytování informací v oblasti sportu, pořádání a organizování vzdělávacích, kulturních a společenských akcí, pořádání a organizování sportovních akcí a závodů, organizování vzdělávání a prevence v oblasti zdravého životního stylu a snižování nadváhy, organizování redukčně kondičních kurzů a cvičení, organizování školení, seminářů a konferencí, kluby zdraví (služby), provozování sportovních a tělovýchovných zařízení všeho druhu, zprostředkování v oblasti sportu, provozování sportovních klubů, provozování vzdělávacích zařízení, půjčování a pronájem sportovních potřeb, poskytování přístrojů ke cvičení, půjčování a pronájem filmů a hudby, výroba audiovizuálních děl, nakladatelská činnost, publikování textů, obrázků a videa v tištěných médiích a na Internetu, výchova dětí a mládeže, hudební, filmová a umělecká produkce, činnosti umělecké agentury; (44) zdravotní péče, odborné poradenství v oblasti zdravého životního stylu, správného stravování a pohybových aktivit, psychologické poradenství, provozování zařízení sloužících k regeneraci, rekondici a snižování tělesné hmotnosti, provozování relaxačních (regeneračních) center, provozování wellness studia, lázní, sauny a solária, fyzioterapie, masáže, salóny krásy, aromaterapeutické služby, kosmetické služby, kadeřnické služby, služby vizážistů, manikúra a pedikúra, vše výše uvedené v rámci třídy 44.

- (730) **Janečková Marika**, V Nových domcích 348/15, Praha 10, Hostivař, 10200, CZ  
(740) ZIVKO MIJATOVIĆ & PARTNERS s.r.o., Jugoslávských partyzánů 639/26, Praha 6, Bubeneč, 16000

- (210) **O-568878**  
(220) 06.01.2021  
(320) 06.01.2021  
(511) 5  
(540)

### KAGNYA

- (510) (5) léčiva, farmaceutické přípravky humánní.  
(730) **Zentiva, k.s.**, U kabelovny 130/22, Praha 10, Dolní Měcholupy, 10237, CZ  
(740) C|K|T ČERVENKA TURKOVÁ & PARTNERS Advokátní, patentová a známková kancelář, Mgr. Radka Červenková advokátka, Anny Letenské 34/7, Praha 2, Vinohrady, 12000

### Zamítnuté a částečně odmítnuté/zamítnuté přihlášky ochranných známek po zveřejnění

Zjistí-li Úřad v průběhu řízení o námitkách, že přihlašovaná ochranná známka nesplňuje podmínky pro zápis, přihlášku zamítne. Zjistí-li, že přihlašovaná ochranná známka nesplňuje podmínky pro zápis jen pro některé výrobky nebo služby, přihlášku odmítne/zamítne v rozsahu výrobků nebo služeb, pro které přihláška nesplňuje podmínky zápisu. S ohledem na tuto skutečnost, obsahuje tato kapitola údaje o rozhodnutích o zamítnutí přihlášky ochranné známky v celém nebo částečném rozsahu na základě ustanovení § 26 zákona č. 441/2003 Sb.

Údaje o výsledku rozhodnutí (zamítnutí přihlášky, částečné odmítnutí/zamítnutí přihlášky) jsou uvedeny jako datum právní moci rozhodnutí/výsledek rozhodnutí.

(210) **O-545662**  
(540)



25.01.2021/NABYTÍ P.M. - ČÁSTEČNÉ ZAMÍTNUTÍ PŘIHL. PO ZVEŘ. 

---

(210) **O-547644**  
(540)

**RUMASPORT**

22.01.2021/NABYTÍ P.M. - ZAMÍTNUTÍ PŘIHLÁŠKY PO ZVEŘEJNĚNÍ 

---

(210) **O-558084**  
(540)



**Naturalis**  
... COSMETICS ... 

---

25.01.2021/NABYTÍ P.M. - ZAMÍTNUTÍ PŘIHLÁŠKY PO ZVEŘEJNĚNÍ 

---

(210) **O-563429**  
(540)

**NIO cafe**

16.01.2021/NABYTÍ P.M. - ZAMÍTNUTÍ PŘIHLÁŠKY PO ZVEŘEJNĚNÍ 

---

### Zamítnuté námítky týkající se ochranných známek

V průběhu řízení o námítkách může být Úřadem zjištěno, že přihlašovaná ochranná známka, která byla zveřejněna ve Věstníku, nezasahuje do zákonem chráněných starších práv třetích osob, tzv. namítajících, uvedených v ustanovení § 7 zákona č. 441/2003 Sb., a proto Úřad námítky zamítne. Údaje o rozhodnutích o zamítnutí námítek na základě ustanovení § 26 zákona č. 441/2003 Sb. jsou obsaženy v této kapitole.

(210) **O-555991**  
(540)



19.01.2021/ NABYTÍ P.M. – ZAMÍTNUTÍ NÁMITEK

---

(210) **O-556707**  
(540)

**G R A W E**

19.01.2021/ NABYTÍ P.M. – ZAMÍTNUTÍ NÁMITEK

---

(210) **O-558812**  
(540)

**DEXALGIN**

25.01.2021/ NABYTÍ P.M. – ZAMÍTNUTÍ NÁMITEK

---

(210) **O-560949**  
(540)

**G5 Plus**

15.01.2021/ NABYTÍ P.M. – ZAMÍTNUTÍ NÁMITEK

---

(210) **O-560950**  
(540)



16.01.2021/ NABYTÍ P.M. – ZAMÍTNUTÍ NÁMITEK

---



### Přehled zápisů ochranných známek bez změny ve vztahu ke zveřejněným přihláškám

Kapitola obsahuje údaje o ochranných známkách zapsaných na základě ustanovení § 28 odst. 1 zákona č. 441/2003 Sb., u kterých nedošlo ke změně údajů oproti zveřejněné přihlášce ochranné známky.

Číselný přehled (111)											
383645	383646	383647	383648	383649	383650	383651	383652	383653	383654	383655	383656
383657	383658	383659	383660	383661	383662	383663	383664	383665	383666	383667	383668
383669	383670	383671	383672	383673	383674	383675	383676	383677	383678	383679	383680
383681	383682	383683	383684	383685	383686	383687	383688	383689	383690	383691	383692
383693	383694	383695	383696	383697	383698	383699	383700	383701	383702	383703	383704
383705	383706	383707	383708	383709	383710	383711	383712	383713	383714	383715	383716
383717	383718	383719	383720	383721	383722	383723	383724	383725	383726	383727	383728
383729	383730	383731	383732	383733	383734	383735	383736	383737	383738	383739	383740
383741	383742	383743	383744	383745	383746	383747	383748	383749	383750	383751	383752
383753	383754	383755	383756	383757	383758	383759	383760	383761	383762	383763	383764
383765	383766	383767	383768	383769	383770	383771	383772	383773	383774		

## Zápisy ochranných známek bez změny ve vztahu ke zveřejněným přihláškám

- (111) **383645**  
(220) 03.04.2018  
(320) 03.04.2018  
(442) 13.03.2019  
(151) 20.01.2021  
(730) **Open House Praha, z.ú.**, Bubenečská 347/25, Praha 6, Bubeneč, 16000, CZ  
(740) Všeťečka Zelený Švorčík a partneři, advokátní a patentová kancelář, JUDr. Otakar Švorčík, advokát, Hájkova 1406/2, Praha 2, Nové Město, 12000

(210) O-546974  
(510) (35) aktualizování reklamních materiálů, marketing, nábor zaměstnanců, organizování výstav (komerčních nebo reklamních), prezentace výrobků v komunikačních médiích pro účely maloobchodu, průzkum veřejného mínění, obstarávání předplatného pro třetí osoby, psaní reklamních textů, reklama a propagační činnost, vydávání, zasilání, a rozšiřování reklamních, náborových a propagačních a inzertních materiálů a textů zákazníkům, služby v oblasti grafické úpravy pro reklamní účely, styky s veřejností, zpracování reklamních textů, pořádání a organizování veletrhů pro obchodní a reklamní účely, vyhledávání sponzorů; (39) doprovázení a doprava turistů, organizace cestovních zájezdů, turistických prohlídek a okružních výletů; (41) činnosti uměleckých agentur, pořádání živých vystoupení, filmových a hudebních projekcí, výroba filmů a videí, výroba rozhlasových a televizních programů, fotografování, poskytování informací o možnostech rekreace, rozptýlení, zábavy, poskytování informací o výchově a vzdělávání, klubové služby (výchovně-zábavné), vydávání knih, organizování a vedení konferencí, symposií a kongresů, organizování a poskytování koučinků, seminářů a školení, poskytování výuky a vzdělávání, obrazové zpravodajství, organizování kulturních, zábavních a vzdělávacích výstav a soutěží, plánování a organizování večírků, vydávání a poskytování on-line elektronických publikací, knih a časopisů, služby tlumočení, tlumočení posunkové řeči, poskytování praktických výcviků, psaní textů (jiných než reklamních), půjčování audio zařízení, reportéřské služby, služby v oblasti grafické úpravy, jiné než pro reklamní účely, služby v oblasti prodeje vstupenek na zábavné a kulturní akce.

(511) 35, 39, 41

(540)

**Open House**

- (111) **383646**  
(220) 12.02.2019  
(320) 12.02.2019  
(442) 14.10.2020  
(151) 20.01.2021  
(730) **Svépomocí.cz s.r.o.**, Podnikatelská 558, Praha 9 - Běchovice, 19011, CZ  
(740) Mgr. Zuzana Jugová, Podlesí 277, Valašské Meziříčí, 75701  
(210) O-553711

(510) (35) aktualizování reklamních materiálů, obchodní reklama pro třetí osoby, marketingové služby pro optimalizaci vyhledávačů pro účely podpory prodeje, obchodní nebo podnikatelské informace, analýzy nákupních a velkoobchodních cen, zpracování nákupních objednávek, prezentace výrobků v komunikačních médiích pro účely maloobchodu, rady pro spotřebitele a spotřebitelská poradna, psaní reklamních textů, vše v oblasti stavebnictví a stavitelství; (37) stavební informace, informace o opravách staveb, poradenství v oblasti stavebnictví, konzultační činnost v oblasti stavebnictví; (41) tvorba vzdělávacích publikací v tištěné i elektronické podobě, pořádání přednášek, seminářů a workshopů, tvorba online vzdělávacích programů, produkce a postprodukce videí, vše v oblasti stavebnictví a stavitelství.

(511) 35, 37, 41

(540)

**svépomocí.cz**

- (111) **383647**  
(220) 12.02.2019  
(320) 12.02.2019  
(442) 14.10.2020  
(151) 20.01.2021  
(730) **Svépomocí.cz s.r.o.**, Podnikatelská 558, Praha 9 - Běchovice, 19011, CZ  
(740) Mgr. Zuzana Jugová, Podlesí 277, Valašské Meziříčí, 75701  
(210) O-553712  
(591) Barevná

(510) (35) aktualizování reklamních materiálů, obchodní reklama pro třetí osoby, marketingové služby pro optimalizaci vyhledávačů pro účely podpory prodeje, obchodní nebo podnikatelské informace, analýzy nákupních a velkoobchodních cen, zpracování nákupních objednávek, prezentace výrobků v komunikačních médiích pro účely maloobchodu, rady pro spotřebitele a spotřebitelská poradna, psaní reklamních textů, vše v oblasti stavebnictví a stavitelství; (37) stavební informace, informace o opravách staveb, poradenství v oblasti stavebnictví, konzultační činnost v oblasti stavebnictví; (41) tvorba vzdělávacích publikací v tištěné i elektronické podobě, pořádání přednášek, seminářů a workshopů, tvorba online vzdělávacích programů, produkce a postprodukce videí, vše v oblasti stavebnictví a stavitelství.

(511) 35, 37, 41

(540)

**svépomocí.cz**

- (111) **383648**  
(220) 19.02.2019  
(320) 19.02.2019  
(442) 14.10.2020  
(151) 20.01.2021  
(730) **EURONA s.r.o.**, Lhota za Červeným Kostelcem 261, Červený Kostelec, 54941, CZ

(740) Jindyne s.r.o., U Statku 77, Mnichovo Hradiště, Hněvousice, 29501

(210) O-553907

(510) (5) farmaceutické, lékařské a veterinářské výrobky, hygienické výrobky pro léčebné účely, dietní potraviny a dietetické přípravky pro léčebné nebo veterinární účely, potraviny pro batolata, potravní doplňky pro lidské osoby a pro zvířata, náplasti, obvazový materiál, materiály pro plombování zubů a pro zubní otisky, dezinfekční přípravky, výrobky pro hubení škodlivých zvířat, fungicidy, herbicidy; (29) maso, ryby, drůbež a zvěřina, masové výtahy, konzervované, mražené, sušené a vařené ovoce a zelenina, želé, džemy, kompoty, vejce, mléko, sýr, máslo, jogurt a jiné mléčné výrobky, jedlé oleje a tuky; (30) káva, čaj, kakao a kávové náhražky, rýže, těstoviny a nudle, tapioka a ságo, mouka a obilninové přípravky, chléb, pečivo a cukrovinky, čokoláda, zmrzlina, sorbety a jiné zmrzlinářské výrobky, cukr, med, melasa, droždí, prášek do pečiva, sůl, ochucovadla, koření, konzervované byliny, ocet, omáčky a jiná dochucovadla, led (zmrzlá voda); (32) piva, nealkoholické nápoje, minerální a sycené vody, nápoje a šťávy ovocné, sirupy a jiné nealkoholické přípravky ke zhotovování nápojů; (35) propagační činnost, reklama, pomoc při řízení obchodní činnosti, obchodní administrativa, kancelářské práce, prodej výše uvedených výrobků ve třídách 5, 29, 30 a 32.

(511) 5, 29, 30, 32, 35

(540)

**NUTRITION WITH PURE  
PHILOSOPHY**

- (111) **383649**  
(220) 18.09.2019  
(320) 18.09.2019  
(442) 14.10.2020  
(151) 20.01.2021  
(730) **RESORT BORO VANÝ s.r.o.**, Rybná 669/4, Praha 1, Staré Město, 11000, CZ

(210) O-558538

(510) (16) tiskoviny, prospekty, publikace, mapy, informační letáky, brožury a průvodce, samolepky, návštěvnické karty (ne magnetické), fotografie, pohlednice; (29) ryby, drůbež, ovoce, zelenina i konzervované, sušené a zavařené, vejce, mléko, mléčné výrobky, mléčné nápoje, oleje a tuky jedlé; (32) pivo, lehká piva a ležáky.

(511) 16, 29, 32

(540)

**BIZON**

- (111) **383650**  
(220) 05.11.2019  
(320) 05.11.2019  
(442) 14.10.2020  
(151) 20.01.2021  
(730) **Umělecká agentura.cz, s.r.o.**, Masarykovo nábřeží 247/14, Praha 1, Nové Město, 11000, CZ  
(740) Macek and Partners, Mgr. Jiří Macek, Sázavská 751/16, Praha 2, Vinohrady, 12000

(210) O-559622  
(510) (35) propagační, reklamní a inzertní činnost, organizování komerčních nebo reklamních výstav a veletrhů, výroba reklamních nosičů, pomoc při řízení obchodní činnosti, pomoc při řízení obchodních a průmyslových podniků, obchodní management a podnikové poradenství, obchodní nebo podnikatelské informace, komerční informační kanceláře, obchodní nebo podnikatelský průzkum, marketingové studie, průzkum trhu, průzkum veřejného mínění, statistické obchodní informace (obstarávání a poskytování), styky s veřejností, služby reklamních agentur a propagace jako je zajišťování reklamy on-line v počítačové síti Internet, rozhlasové reklamy, televizní reklamy, pronájem reklamní doby v komunikačních médiích, aktualizování a pronájem reklamních materiálů a reklamních ploch, inzercie poštou, předvádění zboží pro reklamní účely, služby modelek - předvádění pro reklamní účely a podporu prodeje, rozšiřování reklamních materiálů (letáků, prospektů, tisků, vzorků) zákazníkům, venkovní reklama, vydávání reklamních nebo náborových, propagačních a inzertních textů, vylepování plakátů, aranžování výkladů, obchodní vedení uměleckých agentur, dodavatelské služby pro třetí osoby (nákup výrobků a služeb pro jiné podniky), poradenská činnost v oborech výše uvedených služeb v rámci této třídy, zprostředkovatelská činnost v oblastech výše uvedených služeb v rámci této třídy, obchodní management, prodej neperiodických publikací, knih, desek, magnetických záznamů zvuku a obrazu; (41) divadelní představení, výroba divadelních nebo jiných představení, semináře - organizování a vedení, tvůrčí umělecká divadelní činnost působící osobitými uměleckými prostředky především na děti a mládež, zajišťování úkolů umělecké agentury v rámci této třídy, vydávání neperiodických publikací, knih, desek, magnetických záznamů zvuku a obrazu, poskytování poradenských služeb v oblasti divadelnictví a zábavy.

(511) 35, 41

(540) **DIVADLO KOUZEL**

- (111) **383651**  
(220) 26.02.2020  
(320) 16.10.2019  
(442) 14.10.2020  
(151) 20.01.2021  
(730) **LIMITED LIABILITY COMPANY "ZANITA"**, 16th Parkovaya street 27, 105484 Moscow, RU

(740) Mgr. Alexandr Vališ, advokát, Maiselova 38/15, Praha 1, Josefov, 11000  
(210) O-562058  
(510) (9) kódované magnetické karty, počítačový software (nahraný), digitální podpis, softwarové aplikace ke stažení, počítačové programy (nahrané), počítačové programy (software ke stažení), elektronické publikace ke stažení, karty integrovaných obvodů (smart karty), fakturační stroje; (36) úvěrové kanceláře, financování na splátky, služby spořitelén, vydávání kreditních karet, vydávání tokenů, investice do fondů, finanční informace, finanční zúčtování, finanční poradenství, kotace na burze, půjčky poskytované na základě zajištění, makléřství, finanční řízení, výměna peněz, domácí bankovníctví, služby debetních karet, služby kreditní karet, faktoring, organizace finančních sbírek, bankovníctví, služby podpůrných fondů, finanční služby.

(511) 9, 36

(540) **VIVID BANK**

- (111) **383652**  
(220) 30.03.2020  
(320) 30.03.2020  
(442) 14.10.2020  
(151) 20.01.2021  
(730) **KETROR TRADE s.r.o.**, Mezi domy 370/8, Praha 4, Písnice, 14200, CZ  
(210) O-562763  
(591) Barevná

(510) (16) toaletní papír.

(511) 16

(540)



- (111) **383653**  
(220) 14.04.2020  
(320) 14.04.2020  
(442) 14.10.2020  
(151) 20.01.2021  
(730) **PHARMADO s.r.o.**, Bělehradská 858/23, Praha 2, Vinohrady, 12000, CZ  
(210) O-563085

(510) (3) přípravky pro péči o vlasy, přípravky pro osobní hygienu a kosmetické přípravky, parfumerie, přípravky pro péči o pleť, oči a nehty; (5) potravní doplňky a dietetické přípravky, doplňky výživy, nápojové směsi v prášku jako doplňky výživy, výživové doplňky sestávající převážně ze zinku, výživové doplňky sestávající převážně ze železa, výživové doplňky sestávající převážně z vápníku, výživové doplňky sestávající převážně z hořčičku, léčivé byliny, farmaceutické přípravky a přírodní léčiva, potravní doplňky a dietetické přípravky, dietetické látky pro léčebné účely, doplňky zdravé výživy vyrobené převážně z minerálů, doplňky zdravé výživy vyrobené převážně z vitamínů, léčiva a veterinární přípravky a výrobky, farmaceutické přípravky a přírodní léčiva; (8) ruční hygienické a kosmetické náčiní pro lidi a zvířata, nástroje na stříhání vlasů a na odstraňování ochlupení; (26) ozdoby do vlasů, natáčky na vlasy, potřeby na stažení a upevnění vlasů a umělé vlasy; (35) propagační činnost, reklama, průzkum a analýzy trhu, marketing, maloobchod a velkoobchod s výše uvedenými výrobky ve tř. 3, 5, 8 a 26; (44) služby péče o hygienu a krásu.

(511) 3, 5, 8, 26, 35, 44

(540)

**VLASIMO**

- (111) **383654**  
(220) 04.05.2020  
(320) 04.05.2020  
(442) 14.10.2020  
(151) 20.01.2021  
(730) **JRD s.r.o.**, Korunní 810/104, Praha 10, Vinohrady, 10100, CZ  
(740) **MÜLLER & SKALICKÝ advokátní kancelář s.r.o.**, Mgr. Matěj Skalický, Krkonošská 1512/11, Praha 2, Vinohrady, 12000  
(210) O-563577  
(591) Barevná  
(510) (36) služby v oblasti nemovitostí; (37) stavební služby, opravy staveb a instalační služby v oblasti stavebnictví, údržba budov; (42) vědecké a technické služby a související výzkum a projektování, průmyslová analýza, průmyslový výzkum a průmyslový design, kontrola kvality, služby ověřování.

(511) 36, 37, 42

(540)



STAVÍME  
ZDRAVÉ DOMOVY

(111) **383655**

(220) 15.05.2020

(320) 15.05.2020

(442) 14.10.2020

(151) 20.01.2021

(730) **HC Baník Sokolov spol. s r.o.**, Boženy Němcové 1780, Sokolov, 35601, CZ

**HC Baník Sokolov z.s.**, Boženy Němcové 1780, Sokolov, 35601, CZ

(740) HC Baník Sokolov spol. s r.o., Boženy Němcové 1780, Sokolov, 35601

(210) O-563877

(591) Barevná

(510) (9) ochranné helmy pro sportovce, chrániče zubů, identifikační karty v rámci této třídy, nosiče obrazových a zvukových záznamů, časopisy elektronické; (14) budíky, hodiny, klíčenky, knoflíky, kravaty, medaile, odznaky, mince, přívěšky; (16) propisky, kancelářské potřeby s výjimkou nábytku, tiskoviny, samolepky, fotografie, alba, razítka, ročenky, vlajky, zápisníky, blahopřání, bloky, brožury, časopisy, etikety s výjimkou textilních, formuláře, obálky, pera, papír, obtisky, kalendáře, hráček kartičky, knihy, lístky, nálepky, plakáty, pohlednice, tužky, papírové vlajky, papírové propagační materiály v rámci této třídy, vstupenky; (25) repliky dresů, trička, mikiny, šály, spodní prádlo, bundy, sportovní oblečení a vybavení spadající do této třídy, čepice, šátky, košile, kravaty, obuv, dresy, čelenky, kšilty; (28) brusle, hokejky, puky, chrániče, branky, suspensory; (35) reklama, reklama on-line v počítačové síti, reklamní plochy - pronájem, rozhlasová reklama, rozšiřování reklamních nebo inzertních materiálů, TV reklama, venkovní reklama, vyhledávání sponzorů, zboží - předvádění, dodavatelské služby pro třetí osoby, reklamní materiály (šíření a publikování); (41) filmová tvorba, výroba propagačních klipů, fotografování, sportovní a kulturní aktivity, zábava, školení, vyučování, sportovní zařízení - provozování, organizování sportovních soutěží, půjčovna sportovního zařízení, pronájem stadionů, předprodej vstupenek, semináře.

(511) 9, 14, 16, 25, 28, 35, 41

(540)



(111) **383656**

(220) 15.05.2020

(320) 15.05.2020

(442) 14.10.2020

(151) 20.01.2021

(730) **Hry bez hranic, z.s.**, Senohrabská 2943/10, Praha 4, Záběhlice, 14100, CZ

(210) O-563900

(510) (28) sportovní potřeby a vybavení, přístroje a zařízení pro zábavní parky a hřiště, hračky, hry, výrobky určené ke hraní a žertovné předměty, cvičební a sportovní potřeby, skluzavky, klouzačky, nafukovací bazény k

rekreačnímu použití (hračky), tobogány (hračky), včetně příslušenství k výše uvedeným výrobkům v rámci této třídy; (35) reklamní marketingové a propagační služby, obchodní služby a informace pro spotřebitele v souvislosti s výrobky výše uvedenými ve třídě 28, služby maloobchodu a velkoobchodu s hračkami, sportovním a zábavním vybavením i zařízením, zábavními atrakcemi, zprostředkování obchodních informací, on-line maloobchodní služby zaměřené na hračky, televizní reklama; (41) služby v oblasti vzdělávání, zábavy a sportu, vzdělávání, školení, zábava, sportovní a kulturní činnosti, pořádání sportovních soutěží, služby v oblasti sportu a fitness, organizování konferencí, výstav a soutěží, organizace kulturních, zábavních a sportovních akcí, organizace představení, poskytování (organizace) zábavních služeb, plánování a organizace večírků (zábava), organizace turnajů, organizace sportovních akcí, organizace koncertů, organizace, příprava a pořádání sportovních soutěží, pronájem herního vybavení, pronájem sportovního vybavení a zařízení, pronájem zařízení a vybavení ke vzdělávání, zábavě, sportu a kultuře, pronájem audiovizuálního a fotografického vybavení a zařízení, zvuková, obrazová a multimediální produkce a fotografie, zábavní a tematické parky, poutě, zoo a muzea, půjčování a pronájem v souvislosti s výrobky výše uvedenými ve třídě 28.

(511) 28, 35, 41

(540)

## Hry bez hranic

(111) **383657**

(220) 26.05.2020

(320) 26.05.2020

(442) 14.10.2020

(151) 20.01.2021

(730) **Pavlu Jan Ing.,** č. p. 56, Světlá pod Ještědem, 46343, CZ

(740) Mgr. Anna Marie Hrdina Landor, Psohlavců 1501/51, Praha 4, Braník, 14700

(210) O-564116

(510) (35) reklama, propagace, řízení obchodní činnosti, obchodní administrativa, kancelářské práce, administrativní pomoc při reakci na výzvy k účasti ve výběrových řízeních, cílené zasílání reklamních materiálů, cílený marketing, marketing, obchodní zprostředkovatelské služby, podpora prodeje jiných osob, poradenské služby pro obchodní vedení, poradenství v oblasti komunikačních strategií při styku s veřejností, poskytování informací o obchodních kontaktech, poskytování obchodních informací prostřednictvím webových stránek, prezentace výrobků v komunikačních médiích pro účely maloobchodu, pronájem reklamního času v komunikačních médiích, pronájem reklamních ploch, poskytování uživatelských hodnocení pro komerční nebo reklamní účely; (38) telekomunikace, bezdrátové vysílání, poskytování diskuzních místností na internetu, poskytování online fór, přenos podcastů, streaming dat; (41) vzdělávání, školení, zábava, sportovní a kulturní činnosti, akademie (vzdělávání), dálkové vzdělávání, elektronické publikování, korespondenční kurzy, koučink (školení), online vydávání elektronických knih a časopisů, poradenství pro volbu povolání (v oblasti vzdělávání nebo školení), pořádání a vedení konferencí, pořádání a vedení kongresů, pořádání a vedení osobních vzdělávacích fór, pořádání a vedení seminářů, pořádání a vedení workshopů, poskytování elektronických publikací online bez možnosti stažení, poskytování informací v oblasti vzdělávání, praktický výcvik, předávání know-how (odborné vzdělávání), školní vzdělávání, vzdělávací služby, obrazové zpravodajství, psaní textů (s výjimkou reklamních), služby reportérů (zpravodajství).

(511) 35, 38, 41

(540)



(111) **383658**

(220) 02.06.2020

(320) 02.06.2020

(442) 14.10.2020

(151) 20.01.2021

(730) **MLADÍ VINAŘI, z.s.**, Vrchní 513, Velké Němčice, 69163, CZ

(210) O-564292

(510) (16) bloky, brožury, brožurky, časopisy, grafická znázornění, grafické tisky, kalendáře, kancelářské potřeby, katalogy, knihy, letáky, obaly, oběžníky, periodika, plakáty, razítka, registry, tiskoviny, visačky na lahve z papíru nebo lepenky, vývěsní štíty z papíru nebo lepenky; (25) čepice, dámské šaty, košile, kravaty, montérky, oděvy, svetry, šátky a šály, trička, zástěry; (32) limonády, mošt, nealkoholické nápoje, nekvašený hroznový mošt, ovocné šťávy; (33) alkoholické nápoje obsahující ovoce, alkoholické nápoje s výjimkou piva, vína; (35) administrativní služby, aktualizace reklamních materiálů, cílené zasilání reklamních materiálů, cílený marketing, grafická úprava pro reklamní účely, marketing, návrh reklamních materiálů, vývoj reklamních konceptů, obchodní průzkum, podpora prodeje jiných osob, poradenství v oblasti komunikačních strategií při styku s veřejností, poradenství v oblasti komunikačních strategií v reklamě, poskytování informací o obchodních kontaktech, poskytování uživatelských hodnocení pro komerční nebo reklamní účely, pořádání obchodních veletrhů pro obchodní či reklamní účely, prezentace výrobků v komunikačních médiích pro účely maloobchodu, propagace, reklama, sestavování katalogů informací pro obchodní či reklamní účely, styk s veřejností, šíření reklamních materiálů, šíření vzorků, vydávání reklamních textů, výroba reklamních filmů, zprostředkování propagace, zprostředkování reklamy; (39) balení zboží, dodávka zboží, doprava, doprovázení cestujících, logistika v dopravě, organizace dopravy pro zájezdy, osobní doprava, plnění lahví, přeprava, přeprava cestujících, provoz skladů, rezervace dopravy, zprostředkování dopravy, zprostředkování přepravy; (41) dálkové vzdělávání, filmové projekce, fotografování, plánování večírků, pořádání a vedení konferencí, pořádání a vedení kongresů, pořádání a vedení seminářů, pořádání soutěží, poskytování informací v oblasti vzdělávání, poskytování informací v oblasti zábavy, průvodcovské služby, předávání know-how, psaní textů, soukromá výuka, školení, vydávání textů (s výjimkou reklamních), výuka, vzdělávací služby, zábava; (43) bary, rezervace ubytování v hotelech, rezervace ubytování v penzionech, zajištění stravování.

(511) 16, 25, 32, 33, 35, 39, 41, 43  
(540)



(111) **383659**  
(220) 04.06.2020  
(320) 04.06.2020  
(442) 14.10.2020  
(151) 20.01.2021  
(730) **Lamtech CZ s.r.o.**, Rybná 716/24, Praha 1, Staré Město, 11000, CZ  
(740) PROPATENT, Ing. Vlasta Sedláčková, patentový zástupce, Pod Pekařkou 107/1, Praha 4, Podolí, 14700  
(210) O-564373  
(510) (9) elektronický zabezpečovací systém, elektronický protipožární systém, kamerový systém, elektronický systém pro kontrolu vstupu, společná televizní anténa, rozvody pro kabelovou TV, domácí telefon, jednotný čas (časověměrné elektronické zařízení); (35) zprostředkování obchodu s výrobky uvedenými výše ve tř. 9; (37) opravy elektrických strojů a přístrojů a elektronických zařízení pracujících na malém napětí, zprostředkování služeb uvedených výše ve tř. 37; (40) zakázková výroba elektrických strojů a přístrojů a elektronických zařízení pracujících na malém napětí a zakázková výroba elektrického vybavení, zprostředkování služeb uvedených výše ve tř. 40; (42) inženýrská činnost v investiční výstavbě, projektování elektrických zařízení, činnost technických poradců v oblasti technologických celků, příprava a vypracování technických návrhů, zprostředkování služeb uvedených výše ve tř. 42.

(511) 9, 35, 37, 40, 42  
(540)

**LAMTECH**

(111) **383660**  
(220) 09.06.2020  
(320) 09.06.2020  
(442) 14.10.2020  
(151) 20.01.2021  
(730) **IT Brains s.r.o.**, Kurta Konráda 2445/9, Praha 9, Libeň, 19000, CZ  
(210) O-564441  
(591) Barevná  
(510) (28) hračky, hry, věci na hraní, akční hračky, akční hry, auta (hračky), dětské zbraně (hračky), elektronické hračky, elektronické hry, elektronické vzdělávací hračky, elektronické vzdělávací hry, figurky (hračky), herní sady, hračky na baterky, hračky pro rozvoj dětí, hračky s dálkovým ovládním, hry deskové, hry rozvíjející dovednosti, hry rozvíjející logické myšlení, hry rozvíjející obratnost, hry společenské, hry stolní, hry sportovní, karetní hry, hrací karty, kvízové hry, mechanické hry, míče, míčky, míčové hry, modely jako hračky, nářadí (hračky), pistole (hračky), pistolky (hračky), počítačové hry, vzdělávací hry, zařízení na hry, žertovné předměty na hraní, sportovní potřeby, sportovní vybavení, části a příslušenství všech shora uvedených výrobků, zahrnuté v této třídě; (35) maloobchodní prodej hraček, velkoobchodní prodej hraček, maloobchodní prodej her, prodej her a hraček prostřednictvím internetového obchodu, dodavatelské služby, služby v oblasti reklamy, marketingu, propagace a podpory prodeje, inzerce a inzertní služby, organizování obchodních nebo reklamních akcí, pořádání obchodních prezentací, prezentace zboží, předvádění výrobků, příprava, výroba, vydávání, rozšiřování nebo distribuce propagačních, reklamních, marketingových nebo inzertních materiálů, pomoc v obchodní a podnikatelské činnosti, kancelářské a administrativní služby, obchodní zprostředkovatelské služby, poradenské a konzultační služby v oblasti obchodu, dovozní a vývozní kanceláře, dovoz hraček (dovozní agentury), dovoz her (dovozní agentury), organizování komerčních nebo propagačních výstav, pořádání výstav pro komerční účely, služby a správa zákaznických věrnostních programů, podpora prodeje prostřednictvím zákaznických věrnostních programů, provozování zákaznického věrnostního klubu; (41) vydavatelské služby, vydávání knih, vydávání časopisů, vydávání webových časopisů, vydávání časopisů pro děti, vydávání tiskovin, vydávání elektronických knih a časopisů online, nakladatelské služby, elektronické publikování, služby v oblasti výchovy, vzdělávání, zábavy, sportovní a kulturní činnosti, služby v oblasti zábavy pro děti, organizace a pořádání kulturních, zábavních a sportovních akcí, provozování dětského koutku, provozování dětského zábavního koutku, poskytování herních prostor pro děti, zábava prostřednictvím webových stránek, výstavní služby pro zábavní účely, pořádání výstav (hraček a her), pořádání představení, přehlídek a soutěží pro děti, výroba filmů, distribuce filmů, filmová a video produkce, výroba animovaných filmů, překladatelské a tlumočnické služby, poradenství, konzultační a informační činnost týkající se uvedených služeb; (42) provozování webových stránek pro děti.

(511) 28, 35, 41, 42  
(540)



(111) **383661**  
(220) 09.06.2020  
(320) 09.06.2020  
(442) 14.10.2020  
(151) 20.01.2021  
(730) **CZECH WARE s.r.o.**, Okružní 757, České Budějovice, Česká Budějovice 4, 37001, CZ  
(740) Halaxová & Halaxová TETRAPAT, Mgr. Eva Halaxová, Jinonická 804/80, Praha 5, Košíře, 15800  
(210) O-564455  
(510) (29) maso, ryby, drůbež, zvěřina a výrobky z nich, zeleninové saláty, vařená a sušená zelenina, polévkové směsi, masové výrobky konzervované,

čerstvé, nakládané, pasterované, sušené, vařené a trvanlivé, míchané saláty s masem, rybami, drůbeží a zvěřinou, aspiky; (30) těstovinové saláty, hotová jídla vyrobená převážně z mouky, rýže nebo těstovin, náležející do této třídy, zejména těstoviny a pizza, výrobky studené kuchyně vyrobené převážně z pečiva, rýže nebo těstovin, náležející do této třídy, bagety, obložené chleby, chlebičky, saláty ze surovin spadajících do této třídy, výrobky z těst a těstovin, chléb, pečivo, housky, rohlíky, cukrárenské výrobky, polotovary vyrobené převážně z mouky, rýže nebo těstovin, náležející do této třídy, moučné výrobky a výrobky a přípravky z obilnin, vše spadající do této třídy; (39) rozvoz a distribuce zboží a výrobků, zejména potravin, balení a skladování, expedice a doprava potravinářských produktů (tuzemská i zahraniční); (43) hostinská a restaurační činnost, poskytování gastronomických služeb, příprava jídel a výrobků studené kuchyně, pořádání hostin (poskytování jídel a nápojů), provozování barů, bufetů, stánků s občerstvením, samoobslužných restaurací, kaváren.

(511) 29, 30, 39, 43  
(540)



ŠPAGETY  
& NUDLE

(111) **383662**  
(220) 18.06.2020  
(320) 18.06.2020  
(442) 14.10.2020  
(151) 20.01.2021  
(730) **Agrokontrakt s.r.o.**, Havlíčkova 2034, Havlíčkův Brod, 58001, CZ  
(210) O-564679

(510) (4) paliva plynná, kapalná i tuhá, dehtový uhelný olej, generátorový plyn, plyn olejový, plyn pro osvětlení, pohonné směsi, elektrická energie, mazadla, mazací tuky, aditiva do paliv (s výjimkou chemikálií), oleje průmyslové, tuky průmyslové, vosk pro průmyslové účely, podpalovače; (11) akumulátory páry, automatické dopravníky na přepravu popela, elektrická chladicí zařízení, elektrická topná tělesa, elektrická topná vlákna, elektrická zařízení pro vaření ve vakuu, chladicí přístroje a zařízení, kohouty na potrubí, laboratorní hořáky, laboratorní svítidla, mikrovlnné trouby pro průmyslové účely, pračky plynů, přístroje na sušení, regulační a bezpečnostní příslušenství pro plynová potrubí a zařízení, sušící přístroje a zařízení, topná zařízení, topné články, zařízení na čištění oleje, zařízení na čištění plynu, zařízení na chlazení kapalin, zařízení na chlazení vzduchu, zařízení řízeného spalování plynů v ropném průmyslu, zavlažovací stroje pro zemědělské účely; (40) likvidace odpadu, výroba energie, zpracování ropy, dekontaminace nebezpečných látek, informace o úpravě a zpracování materiálů, recyklace odpadů, zpracování odpadů.

(511) 4, 11, 40  
(540)



(111) **383663**  
(220) 19.06.2020  
(320) 13.03.2020  
(442) 14.10.2020  
(151) 20.01.2021  
(730) **ST. NICOLAUS a.s.**, 1. mája 113, Liptovský Mikuláš, 03128, SK

(740) Jindyne s.r.o., U Statku 77, Mnichovo Hradiště, Hněvousice, 29501  
(210) O-564717  
(510) (33) lihoviny.  
(511) 33  
(540)

**MOSE**

(111) **383664**  
(220) 19.06.2020  
(320) 10.02.2020  
(442) 14.10.2020  
(151) 20.01.2021  
(730) **ST. NICOLAUS a.s.**, 1. mája 113, 031 28 Liptovský Mikuláš, SK  
(740) Jindyne s.r.o., U Statku 77, Mnichovo Hradiště, Hněvousice, 29501  
(210) O-564718  
(510) (33) slivovice.  
(511) 33  
(540)

**Chatam Sofer Slivovitz**

(111) **383665**  
(220) 22.06.2020  
(320) 22.06.2020  
(442) 14.10.2020  
(151) 20.01.2021  
(730) **Vaculíková Miroslava, Dr. Martínka 1382/32, Ostrava, Hrabůvka, 70030, CZ**

(210) O-564742  
(510) (41) služby v oblasti vzdělávání, zábavy a sportu, školicí služby zaměřené na používání protipožárního vybavení, školení zaměstnanců, školení zaměstnanců o používání elektrických zařízení, konzultační služby vztahující se ke školení zaměstnanců; (45) revize norem a postupů pro zajištění souladu se zákony a předpisy, služby a poradenství v oboru protipožární ochrany a bezpečnosti práce, kontroly vedené dokumentace dle právních norem.

(511) 41, 45  
(540)

**Profiredbox**

(111) **383666**  
(220) 24.06.2020  
(320) 24.06.2020  
(442) 14.10.2020  
(151) 20.01.2021  
(730) **Zelenková Jitka, nám. Jiřího z Lobkovic 19, Praha, 13000, CZ**  
(210) O-564782

(510) (16) alba, archy papíru, balicí papír, blahopřání, bloky, bloky na kreslení, brožury, brožurky, dopisní papír, dřevitý papír, fotografie, hudební přání, kancelářské desky, karty, knihy, komiksy, kroužkové bloky, látky na knižní vazby, letáky, listy papíru, nástroje na psaní, obálky, oznámení, papír, papírnické zboží, papírové bannery, papírové komouty, pergamenový papír, plakáty, plnicí pera, pohlednice, portréty, poutače z papíru nebo lepenky, prospekty, psací papír, psací potřeby, reklamní tabule z papíru nebo lepenky, samolepky, sešity, stříbrný papír, štočky, tiskoviny, voskovaný papír, záložky do knih, zápisníky; (21) hmičky, hrnky, košťře na víno, kuchyňská prkénka na krájení, kuchyňské dózy a krabičky, misky, malované skleněné výrobky, nádobí, nádoby na pití, nádoby na pivo, pouzdra na hřebeny, pouzdra na mýdlo, podšálky, talířky, skleněné dózy, sklenice na pití, sklenice na svíčky, šálky, úklidové hadry, úklidové utěrky, utěrky na leštění, vařečky, vázy, výrobky z porcelánu v rámci této třídy; (25) body, čepice, čapky, dámská přiléhavá tílka, dámské kalhoty, dámské šaty, domácí obuv, gymnastické oděvy, kabáty, klapky na uši, klobouky, kombiné, kombinézy, kompresní trika, konfekce, košile, košile s krátkým rukávem, kožené oděvy, kravaty, kšandy, kšilty, legíny, manžety, masky na spaní, maškarní kostýmy, nepromokavé oděvy, oděvy obsahující zeštíhlovací látky, oděvy, plavecké oděvy, plážové oděvy, pyžama, šátky a šály, šerpy, trička, vyšívané oděvy, zástěry, župany.

(511) 16, 21, 25  
(540)

**bez lásky láska není**

- (111) **383667**  
(220) 30.06.2020  
(320) 30.06.2020  
(442) 14.10.2020  
(151) 20.01.2021  
(730) **Erbanová Lucie Mgr., Ph.D.**, Na Valtické 640/27, Břeclav, Charvátská Nová Ves, 69141, CZ  
(740) Mgr. PETR ŽIŽKA, advokátní kancelář, Mgr. Petr Žižka, Sedláčkova 209/16, Plzeň, Vnitřní Město, 30100  
(210) O-564973  
(510) (35) maloobchodní prodej nealkoholických nápojů, maloobchodní služby v oblasti potravin, maloobchodní služby v oblasti alkoholických nápojů; (39) výletní plavby na lodích, okružní plavby lodí (služby), rezervační služby pro okružní plavby, lodní doprava, služby lodní přepravy, služby pro organizování vodní dopravy, doprava cestujících lodí, dopravní služby výletních lodí, organizování cest a lodních výletů, organizování okružních plaveb, poskytování vodní přepravy cestujících, poskytování výletních lodí pro cestování, poskytování výletních plaveb na jachtách, poskytování zájezdů, přeprava cestujících na výletních lodích, přeprava výletní lodí, rezervace dopravy; (43) podávání jídel a nápojů pro hosty, pohostinství (služby), restaurační a barové služby, služby ochutnávky vín (zajištění nápojů), služby v oblasti pohostinství (potraviny a nápoje).
- (511) 35, 39, 43  
(540)



- (111) **383668**  
(220) 07.07.2020  
(320) 07.07.2020  
(442) 14.10.2020  
(151) 20.01.2021  
(730) **Boatsafe z.s.**, Na Žvahově 401/22, Praha 5, Hlubočepy, 17000, CZ  
(740) Advokátní kancelář Bureš&Bureš s.r.o., Mgr. Jan Bureš, Dlouhá 714/36, Praha 1, Staré Město, 11000  
(210) O-565127  
(510) (35) reklamní služby v oblasti loďařského průmyslu a námořní dopravy; (36) pojištění, úrazové pojištění, sjednávání pojištění, námořní pojištění, správa pojištění, zdravotní pojištění, pojištění garáží, garance pojištění; (39) námořní služby, námořní doprava, poskytování informací o zprostředkování lodní dopravy, rezervační služby týkající se lodní dopravy, zprostředkování letenek, lístků na lodní plavby a železničních jízdenek.
- (511) 35, 36, 39  
(540)

**Boatsafe**

- (111) **383669**  
(220) 13.07.2020  
(320) 13.07.2020  
(442) 14.10.2020  
(151) 20.01.2021  
(730) **BIO KRAJINA s.r.o.**, Pod Klůčkem 260, Police nad Metují, Velká Ledhuje, 54954, CZ  
(740) Pavel Reichel a kol., Ing. Pavel Reichel, Lopatecká 152/14, Praha 4, Podolí, 14700  
(210) O-565235  
(510) (29) maso a masné výrobky, vše vyráběné v souladu s předpisy o ekologickém zemědělství; (35) maloobchodní, velkoobchodní a online prodej masa a masných výrobků; (40) řeznictví a uzenářství, zpracování masa a masných výrobků; (42) hotelové, ubytovací, restaurační a stravovací služby; (44) zemědělské služby, chov zvířat, provoz chovné stanice, péče o zvířata, poskytování informací v oblasti chovu zvířat.

- (511) 29, 35, 40, 42, 44  
(540)



- (111) **383670**  
(220) 14.07.2020  
(320) 14.07.2020  
(442) 14.10.2020  
(151) 20.01.2021  
(730) **GENOSERVICE Corp. a.s.**, č. p. 143, Hodslavice, 74271, CZ  
(210) O-565258  
(510) (5) spermie pro umělou inseminaci, potravinové doplňky obsahující stopové prvky pro lidi a zvířata; (31) krmivo pro zvířata, krmné směsi na výkrm hospodářských zvířat, hospodářská zvířata, přípravky na výkrm hospodářských zvířat, moučka pro zvířata, obilná zrna v nezpracovaném stavu, obilninové zbytkové produkty pro živočišnou spotřebu, potrava pro hovězí dobytek a zvířata, posilující krmné přípravky pro zvířata, sůl pro dobytek, šrot pro zvířata, zrní pro živočišnou spotřebu, živá zvířata; (35) obchodní a podnikatelské informace, personální poradenství, podnikové poradenství a obchodní management, služby poradenství v obchodní činnosti, organizování výstav pro komerční a reklamní účely; (36) investiční činnost; (41) organizování a vedení konferencí, kongresů a seminářů, organizování kulturních nebo vzdělávacích výstav, pořádání a řízení školení, vzdělávací informace, vzdělávání a výchovné služby; (42) biologický výzkum, projektování; (44) chov zvířat, umělé oplodňování.
- (511) 5, 31, 35, 36, 41, 42, 44  
(540)

**GENOSERVICE**  
Corp.

- (111) **383671**  
(220) 16.07.2020  
(320) 16.07.2020  
(442) 14.10.2020  
(151) 20.01.2021  
(730) **Celá Dominika**, Sobotní 1112, Valtice, 69142, CZ  
(210) O-565308  
(510) (18) kosmetické taštičky, kufříky, vaky a pouzdra (prázdné), malá cestovní zavazadla, kabelky, peněženky; (24) povlečení, příkrývky (ložní), příkrývky pro domácí zvířata, povlaky na polštáře, prostěradla; (25) župany, plavky, body (spodní prádlo), dámské šaty, spodní prádlo, pánské trenýrky, boxerky, dámské spodní kalhotky, pyžama, teplákové soupravy, šátky.
- (511) 18, 24, 25

(540)



- (111) **383672**  
(220) 17.07.2020  
(320) 17.07.2020  
(442) 23.09.2020  
(151) 20.01.2021  
(730) **Pharma Activ Czech s.r.o.**, Fryštátská 238/47, Karviná, Fryštát, 73301, CZ  
(210) O-565329  
(510) (3) přípravky pro osobní hygienu a kosmetické přípravky, kosmetická mýdla a mycí gely, kosmetické přípravky do koupele, kosmetické přípravky pro péči o pleť, oči a nehty, masti (neléčivé); (5) antibakteriální spreje, protizánětlivé spreje, léčivé spreje, chladivé spreje pro lékařské účely, rostlinné spreje pro léčebné účely, hygienické přípravky a výrobky, potravní doplňky na podporu spánku, dietetické přípravky na podporu spánku, protizánětlivé masti, antibiotické masti, tekuté léčivé masti, léčivé masti, antiseptické masti, homeopatické protizánětlivé masti, obvazy, obvazový materiál a aplikátory léčebných přípravků.  
(511) 3, 5  
(540)

**ProSEN**

- (111) **383673**  
(220) 21.07.2020  
(320) 21.07.2020  
(442) 14.10.2020  
(151) 20.01.2021  
(730) **LB Organics s.r.o.**, Václava Trojana 1505/16, Praha 10, Uhřetěves, 10400, CZ  
(740) Mgr. Tomáš Valouch, advokát, Rašínovo nábřeží 2000/78, Praha 2, Nové Město, 12000  
(210) O-565406  
(591) Barevná  
(510) (3) přípravky pro bělení a jiné prací prostředky, přípravky pro čištění, leštění, odmašťování a broušení, mýdla, parfém, deodoranty, vonné tyčinky, vonné oleje, kosmetické přípravky, parfumerie, přípravky pro osobní hygienu, sprchové gely, vlasové vody (lotions), zubní pasty, krémy, sprchové gely, pleťové vody, tělová mléka, odličovací mléka, pomády na rty, dekorativní kosmetika; (21) hřebeny a mycí houby, kartáče (s výjimkou štětců), materiály pro výrobu kartáčů a kartáčků, čisticí potřeby; (31) zrní a zemědělské, zahradnické a lesní produkty nezahrnuté v jiných třídách, čerstvé ovoce a zelenina, semena, rostliny a květiny, vše vyráběné/pěstované/ v souladu s předpisy o ekologickém zemědělství; (35) maloobchod a velkoobchod s výše uvedenými výrobky ze tříd 3, 21 a 31, marketing, produktový marketing, marketingové služby, reklamní a propagační služby, marketingové poradenství, účetnictví, vedení obchodního účetnictví, daňové plánování (účetnictví), daňové poradenství (účetnictví), kontrola účetnictví, zprostředkování smluv na nákup a prodej zboží, zprostředkování smluv týkajících se nákupu a prodeje zboží; (39) skladování, skladování zboží, skladování kosmetiky, skladování potravin, manipulace s nákladem; (44) péče o hygienu a krásu osob, služby zdravotní péče, masáže, zdravotní péče v oblasti terapeutických masáží, informace týkající se masáží, aplikace biomedicínské kosmetiky, aplikace přírodních kosmetických produktů, pedikúra, manikúra a pedikúra.  
(511) 3, 21, 31, 35, 39, 44

(540)



- (111) **383674**  
(220) 02.08.2018  
(320) 02.08.2018  
(442) 14.10.2020  
(151) 20.01.2021  
(730) **Vendeavour Service a.s.**, Maříkova 1899/1, Brno, Řečkovice, 62100, CZ  
(740) Kania, Sedlák, Smola, s.r.o., Mendlovo náměstí 907/1a, Brno, Staré Brno, 60300  
(210) O-565416  
(510) (30) veganské alternativy majonéz.  
(511) 30  
(540)

**maya**

- (111) **383675**  
(220) 21.07.2020  
(320) 21.07.2020  
(442) 14.10.2020  
(151) 20.01.2021  
(730) **MOJEPNEU s.r.o.**, Štěpánkovická 950/23, Kravaře, 74721, CZ  
(210) O-565439  
(591) Barevná  
(510) (6) kovové disky; (12) pneumatiky; (35) maloobchod a velkoobchod s pneumatikami a kovovými disky; (37) služby pneuservisu.  
(511) 6, 12, 35, 37  
(540)



- (111) **383676**  
(220) 21.07.2020  
(320) 21.07.2020  
(442) 14.10.2020  
(151) 20.01.2021  
(730) **Gabaš Petra**, Jana Zrzavého 3984/4, Prostějov, 79604, CZ  
(740) Mgr. Zuzana Šimonovská LL.M., Jaselská 311/25, Praha 6, Dejvice, 16000  
(210) O-565447  
(510) (14) šperky, drahé kameny, perly a drahé kovy, jakož i jejich imitace, kroužky na klíče, řetízky na klíče a přívěsky k nim, pouzdra na šperky a pouzdra na hodiny a hodinky, přístroje na měření času, ozdoby vyrobené z drahých kovů či kamenů nebo jejich napodobenin nebo potažené drahými kovy nebo jejich napodobeninami, sochy a figurky vyrobené z drahých kovů či kamenů nebo jejich napodobenin nebo potažené drahými kovy nebo jejich napodobeninami, klenoty, ozdoby z bižuterie; (18) aktovky a pouzdra na doklady, batohy, brašny, diplomatky, kabelky, tašky, tašky na oděvy, příruční tašky, psaníčka a plesové kabelky, kožené cestovní tašky na oděvy, peněženky a náprsní tašky, klíčenky, kosmetické tašky, pouzdra na kreditní karty a vizitky, plátěné a pláňové tašky, zavazadla, kufrů a cestovní tašky, deštníky a slunečníky, módní doplňky v rámci této třídy; (25) oděvy, obuv, pokrývky hlavy, pásky a opasky, módní doplňky z textilu, spadající do této třídy, pásky a opasky vyrobené z kůže a imitace kůže.  
(511) 14, 18, 25  
(540)

**GABAŠ**

- (111) **383677**  
(220) 29.07.2020



- (320) 29.07.2020  
(442) 14.10.2020  
(151) 20.01.2021  
(730) **Shut up and swim, z.s.**, Varhulíkové 1582/22, Praha 7, Holešovice, 17000, CZ  
(210) O-565564  
(510) (25) čelenky, čepice, čepice do sprchy, dámská přiléhavá tílka, dámské spodní kalhotky, dámské šaty, domácí obuv, gymnastické oděvy, kalhoty, klobouky, kompresní trika, košile, koupací čepice, koupací pantofle, koupací pláště, kožené oděvy, kravaty, legíny, neoprenové obleky pro vodní lyžování, nepromokavé oděvy, obuv, oděvy pro cyklisty, oděvy, pánské plavky, pánské trenýrky, pásky, plavky, plavecké oděvy, plážová obuv, plážové oděvy, podprsenky, pokrývky hlavy, pyžama, spodní prádlo, sportovní dresy, sportovní tílka, sukně, svetry, svrchní oděvy, šátky na hlavu, šatové sukně, kalhotové sukně, trička, trikoty, vesty, župany; (28) balónky na hraní, bazény ke hře, bóje plovací (sportovní potřeby), bublifuky, činky, destičky na plavání, plovací desky, křídélka na plavání, míče na hraní, nafukovací hry do bazénů, nafukovací plavidla do bazénů, obaly a tašky tvarované speciálně pro lyže a prkna na surfing, pásky na plavání, pásy na plavání, plavecké ploutve, plavecké plovací blány, plavecké rukavice s blánami, plovací vesty, posilovače prsních svalů (expandéry), potápěčské ploutve, prkna na paddleboarding, prkna na surfing, prkna na windsurfing, přístroje na tělesná cvičení, puzzle, rukávky na plavání, stany na hraní, vodní lyže; (35) maloobchodní a velkoobchodní prodej a elektronický prodej (e-shop) s výše uvedenými výrobky ve třídě 25 a 28, kancelářské práce, reklamní, marketingové a propagační služby, grafická úprava pro reklamní účely, marketing, návrh reklamních materiálů, vývoj reklamních konceptů, obchodní zprostředkovatelské služby, poskytování obchodních informací a rady pro spotřebitele ve výběru produktů a služeb, poskytování obchodních informací prostřednictvím webových stránek, poskytování online tržiště pro kupující a prodejce zboží a služeb, propagace, reklama, řízení obchodní činnosti sportovců, vydávání reklamních textů, výroba reklamních filmů; (41) měření času při sportovních akcích, pořádání a vedení workshopů (školení), pořádání soutěží (vzdělávacích nebo zábavných), pořádání sportovních soutěží, poskytování informací v oblasti vzdělávání, poskytování informací v oblasti rekreačních aktivit, poskytování videí online bez možnosti stažení, praktický výcvik, organizování a pořádání prázdninových táborů (sport a zábava), pronájem sportovišť, pronájem stadionů, provozování rekreačních zařízení, provozování sportovních zařízení, půjčování potápěčské výstroje, půjčování sportovního vybavení, služby osobního trenéra, soukromá výuka, sportovní tábory, školení, tělesná výchova, vedení kurzů kondičního cvičení.

- (511) 25, 28, 35, 41  
(540)

shut up  
and  
swim!

- (111) **383678**  
(220) 29.07.2020  
(320) 29.07.2020  
(442) 14.10.2020  
(151) 20.01.2021  
(730) **Umělecká dílna STAMP s.r.o. v likvidaci**, Opavská 236/9, Rýmařov, Janovice, 79342, CZ  
(740) Ing. Petr Soukup, tř. Svobody 43/39, Olomouc, 77900  
(210) O-565569  
(510) (6) upomínkové předměty, ozdoby a přívěsky ze železných a neželezných kovů a jejich slitin; (20) upomínkové předměty, ozdoby a přívěsky ze dřeva, korku, rohoviny, kostí, slonoviny, jantaru, perleti, mořské pěny a jejich náhražek, včetně náhražek z plastických hmot.  
(511) 6, 20

(540)

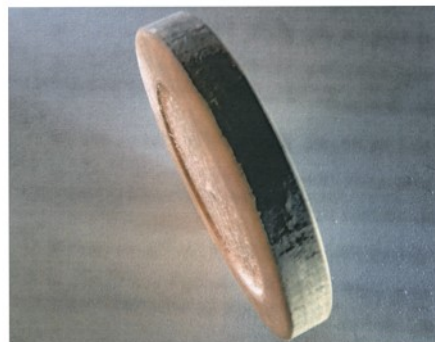

- (111) **383679**  
(220) 30.07.2020  
(320) 30.07.2020  
(442) 14.10.2020  
(151) 20.01.2021  
(730) **RAM Stavebnictví a Investice, s.r.o.**, Tyršovo nám. 2219, Roztoky, 25263, CZ  
(740) JUDr. Tomáš Hlaváček, Kořenského 1107/15, Praha 5, Smíchov, 15000  
(210) O-565607  
(591) Barevná  
(510) (41) výchovná, vzdělávací a aktivizační činnost; (43) ubytování, poskytování stravy; (45) pomoc při uplatňování práv, oprávněných zájmů a při obstarávání osobních záležitostí (právní služby), pomoc při zvládnutí běžných úkonů péče o vlastní osobu, pomoc při osobní hygieně nebo poskytnutí podmínek pro osobní hygienu, zprostředkování kontaktu se společenským prostředím, sociálně terapeutické činnosti.  
(511) 41, 43, 45

(540)



- (111) **383680**  
(220) 30.07.2020  
(320) 30.07.2020  
(442) 14.10.2020  
(151) 20.01.2021  
(730) **RAM Stavebnictví a Investice, s.r.o.**, Tyršovo nám. 2219, Roztoky, 25263, CZ  
(740) JUDr. Tomáš Hlaváček, Kořenského 1107/15, Praha 5, Smíchov, 15000  
(210) O-565608  
(591) Barevná  
(510) (41) výchovná, vzdělávací a aktivizační činnost; (43) ubytování, poskytování stravy; (45) pomoc při uplatňování práv, oprávněných zájmů a při obstarávání osobních záležitostí (právní služby), pomoc při zvládnání běžných úkonů péče o vlastní osobu, pomoc při osobní hygieně nebo poskytnutí podmínek pro osobní hygienu, zprostředkování kontaktu se společenským prostředím, sociálně terapeutické činnosti.  
(511) 41, 43, 45  
(540)



- (111) **383681**  
(220) 30.07.2020  
(320) 30.07.2020  
(442) 14.10.2020  
(151) 20.01.2021  
(730) **RAM Stavebnictví a Investice, s.r.o.**, Tyršovo nám. 2219, Roztoky, 25263, CZ  
(740) JUDr. Tomáš Hlaváček, Kořenského 1107/15, Praha 5, Smíchov, 15000  
(210) O-565609  
(591) Barevná  
(510) (41) výchovná, vzdělávací a aktivizační činnost; (43) ubytování, poskytování stravy; (45) pomoc při uplatňování práv, oprávněných zájmů a při obstarávání osobních záležitostí (právní služby), pomoc při zvládnání běžných úkonů péče o vlastní osobu, pomoc při osobní hygieně nebo poskytnutí podmínek pro osobní hygienu, zprostředkování kontaktu se společenským prostředím, sociálně terapeutické činnosti.  
(511) 41, 43, 45

(540)



- (111) **383682**  
(220) 30.07.2020  
(320) 30.07.2020  
(442) 14.10.2020  
(151) 20.01.2021  
(730) **RAM Stavebnictví a Investice, s.r.o.**, Tyršovo nám. 2219, Roztoky, 25263, CZ  
(740) JUDr. Tomáš Hlaváček, Kořenského 1107/15, Praha 5, Smíchov, 15000  
(210) O-565610  
(591) Barevná  
(510) (41) výchovná, vzdělávací a aktivizační činnost; (43) ubytování, poskytování stravy; (45) pomoc při uplatňování práv, oprávněných zájmů a při obstarávání osobních záležitostí (právní služby), pomoc při zvládnání běžných úkonů péče o vlastní osobu, pomoc při osobní hygieně nebo poskytnutí podmínek pro osobní hygienu, zprostředkování kontaktu se společenským prostředím, sociálně terapeutické činnosti.  
(511) 41, 43, 45  
(540)

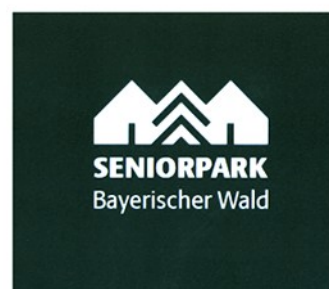

- (111) **383683**  
(220) 30.07.2020  
(320) 30.07.2020  
(442) 14.10.2020  
(151) 20.01.2021  
(730) **RAM Stavebnictví a Investice, s.r.o.**, Tyršovo nám. 2219, Roztoky, 25263, CZ  
(740) JUDr. Tomáš Hlaváček, Kořenského 1107/15, Praha 5, Smíchov, 15000  
(210) O-565611  
(591) Barevná  
(510) (41) výchovná, vzdělávací a aktivizační činnost; (43) ubytování, poskytování stravy; (45) pomoc při uplatňování práv, oprávněných zájmů a při obstarávání osobních záležitostí (právní služby), pomoc při zvládnání běžných úkonů péče o vlastní osobu, pomoc při osobní hygieně nebo poskytnutí podmínek pro osobní hygienu, zprostředkování kontaktu se společenským prostředím, sociálně terapeutické činnosti.  
(511) 41, 43, 45

(540)



- (111) **383684**  
(220) 30.07.2020  
(320) 30.07.2020  
(442) 14.10.2020  
(151) 20.01.2021  
(730) **FORCE PRODUCTION s.r.o.**, Bubenská 942/8, Praha 7, Holešovice, 17000, CZ  
(740) Táňa Skálová, advokát, Zborovská 751/2, Praha 5, Smíchov, 15000  
(210) O-565616  
(591) Barevná  
(510) (11) ledkové trubice, led osvětlení; (37) instalace zvukové a světelné techniky; (41) pronájem osvětlení a zvukové techniky, produkce hudby a hudebních nahrávek, produkce kulturních a společenských akcí; (42) technické návrhy, konzultace a realizace.  
(511) 11, 37, 41, 42  
(540)



- (111) **383685**  
(220) 30.07.2020  
(320) 30.07.2020  
(442) 14.10.2020  
(151) 20.01.2021  
(730) **Pánek Jan**, Dlouhá 322/8, Říčany, Strašín, 25101, CZ  
(740) AK Jan Bárta s.r.o., advokátní kancelář, JUDr. Jan Bárta, advokát, Kaprova 42/14, Praha 1, Staré Město, 11000  
(210) O-565626  
(591) Barevná  
(510) (33) alkoholické nápoje (s výjimkou piva), víno, nápoje obsahující víno (stříky), šumivé víno; (35) administrativní zpracování nákupních objednávek, marketing, dodavatelské služby pro třetí osoby (nákup výrobků a služeb pro jiné podniky), informace (obchodní nebo podnikatelské), nákupní ceny (analýzy), velkoobchodní ceny (analýzy), prezentace výrobků v komunikačních médiích pro účely maloobchodu, zboží (předvádění), zpracování nákupních objednávek, zaslání reklamních materiálů zákazníkům, reklamní a marketingové služby poskytované prostřednictvím blogů, vzorky zboží (distribuce), vydávání reklamních nebo náborových, propagačních a inzertních textů, srovnávací služby (v oblasti cen), služby obchodního zprostředkování v oblasti prodeje vína, poskytování on-line tržního prostoru pro nakupující a prodávající výrobků a služeb, poskytování obchodních informací prostřednictvím webových stránek, obchodní informační služby týkající se vína, on-line prodej vína, maloobchod a velkoobchod s vínem; (39) dodávka zboží poštou, doručovací služby, kurýrní služby, doručování zboží, zboží (skladování), zboží (doručování), zboží (balení), dárkové balení, dodávky vín, skladování vín při regulované teplotě a vlhkosti; (43) bary (služby), restaurace, kavárny, zásobování (catering), služby vináren, služby ochutnávky vín (zajištění nápojů).  
(511) 33, 35, 39, 43

(540)



- (111) **383686**  
(220) 04.08.2020  
(320) 04.08.2020  
(442) 14.10.2020  
(151) 20.01.2021  
(730) **MIL cosmetics s.r.o.**, Martinovská 3285/36f, Ostrava, Martinov, 72300, CZ  
(740) Loskotová & partneři, patentová a známková kancelář, Ing. Gabriela Loskotová, K závětinám 727, Praha 5, Řeporyje, 15500  
(210) O-565713  
(510) (3) neléčivé kosmetické přípravky, kolagenové přípravky pro kosmetické účely, přípravky s kolagenem pro kosmetické použití; (5) potravinové doplňky s kosmetickými účely, potravinové doplňky pro lidskou spotřebu, výživové doplňky, doplňky stravy, léčivé přípravky pro zdravou pleť, pro výživu vlasů, pro zdravé nehty a na podporu růstu vlasů, potravinové doplňky obsahující kolagen, mořský kolagen pro krásnou pleť a rybi kolagen pro krásnou pleť s léčebnými účinky; (44) péče o hygienu a krásu osob, poradenství v oblasti péče o hygienu a krásu osob.  
(511) 3, 5, 44  
(540) **NORDKINN COLLAGEN**

- (111) **383687**  
(220) 05.08.2020  
(320) 05.08.2020  
(442) 14.10.2020  
(151) 20.01.2021  
(730) **ICE invest spol. s r.o.**, V Újezdech 590/8, Brno, Medlánky, 62100, CZ  
(210) O-565717  
(510) (30) zmrzlina, šerbety (zmrzlina), vodová zmrzlina, ovocná zmrzlina, mléčná zmrzlina, veganská zmrzlina, zmrzlina neobsahující mléko, smetanová zmrzlina, zmrzlina s alkoholem, jogurtová zmrzlina (s větším podílem zmrzliny), čokoládové nápoje, zmrzlinové nápoje, kakaové nápoje, kávové nápoje, nápoje ochucené čokoládou, kakaové nápoje s mlékem, čokoládové nápoje s mlékem, nápoje na bázi čaje, hotové kakao a kakaové nápoje, cukrovinky, cukrovinky mražené, zmrzlinové cukrovinky, mléčné cukrovinky, oříškové cukrovinky, arašidové cukrovinky, plněné cukrovinky, mražené jogurtové cukrovinky, cukrovinky v čokoládě, hotové dezerty (cukrovinky), ručně vyráběné cukrovinky, cukrovinky s čokoládovou příchutí, mražené cukrovinky na tyčce, mražené cukrovinky obsahující zmrzlinu, čokoládové cukrovinky s příchutí pralinek, ochucené sladké cukrovinky, čokoládové cukrovinky obsahující pralinky, zrnková káva, nepražená káva, instantní káva, ledová káva, káva s čokoládou, káva bez kofeinu, hotová káva a kávové nápoje, káva, čaj, kakao a jejich náhražky, káva (pražená, v prášku, granulovaná nebo v nápojích), kávové náhražky (kávové náhražky nebo rostlinné přípravky užití jako káva), směsi k přípravě zmrzlinových výrobků, směsi k přípravě zmrzlinových cukrovinek, instantní zmrzlinové směsi, směsi na zmrzlinové kornouty; (35) reklamní a inzertní služby, propagace, zprostředkování propagace, obchodní propagace, reklamní služby k propagaci elektronického obchodu; (43) pronájem automatů na nápoje, poskytování služeb zajišťujících nápoje, kavárny, restaurační služby v oblasti rychlého občerstvení, restaurace rychlého občerstvení (služby), poskytování jídla a nápojů, služby zmrzlinových barů, čajovny, restaurace s odnosem jídel s sebou, služby poskytující jídlo a nápoje s možností odnosu, služby zajišťující stravování, služby vináren, služby v oblasti pohostinství (potraviny a nápoje).  
(511) 30, 35, 43

(540)



(111) **383688**

(220) 05.08.2020

(320) 05.08.2020

(442) 14.10.2020

(151) 20.01.2021

(730) **ICE invest spol. s r.o.**, V Újezdech 590/8, Brno, Medlánky, 62100, CZ

(210) O-565718

(510) (30) zmrzlina, šerbety (zmrzlina), vodová zmrzlina, ovocná zmrzlina, mléčná zmrzlina, veganská zmrzlina, zmrzlina neobsahující mléko, smetanová zmrzlina, zmrzlina s alkoholem, jogurtová zmrzlina (s větším podílem zmrzliny), čokoládové nápoje, zmrzlinové nápoje, kakaové nápoje, kávové nápoje, nápoje ochucené čokoládou, kakaové nápoje s mlékem, čokoládové nápoje s mlékem, nápoje na bázi čaje, hotové kakao a kakaové nápoje, cukrovinky, cukrovinky mražené, zmrzlinové cukrovinky, mléčné cukrovinky, oříškové cukrovinky, arašidové cukrovinky, plněné cukrovinky, mražené jogurtové cukrovinky, cukrovinky v čokoládě, hotové dezerty (cukrovinky), ručně vyráběné cukrovinky, cukrovinky s čokoládovou příchutí, mražené cukrovinky na tyčce, mražené cukrovinky obsahující zmrzlinu, čokoládové cukrovinky s příchutí pralinek, ochucené sladké cukrovinky, čokoládové cukrovinky obsahující pralinky, zrnková káva, nepražená káva, instantní káva, ledová káva, káva s čokoládou, káva bez kofeinu, hotová káva a kávové nápoje, káva, čaj, kakao a jejich náhražky, káva (pražená, v prášku, granulovaná nebo v nápojích), kávové náhražky (kávové náhražky nebo rostlinné přípravky užití jako káva), směsi k přípravě zmrzlinových výrobků, směsi k přípravě zmrzlinových cukrovinek, instantní zmrzlinové směsi, směsi na zmrzlinové kornouty; (35) reklamní a inzertní služby, propagace, zprostředkování propagace, obchodní propagace, reklamní služby k propagaci elektronického obchodu; (43) pronájem automatů na nápoje, poskytování služeb zajišťujících nápoje, kavárny, restaurační služby v oblasti rychlého občerstvení, restaurace rychlého občerstvení (služby), poskytování jídla a nápojů, služby zmrzlinových barů, čajovny, restaurace s odnosem jídel s sebou, služby poskytující jídlo a nápoje s možností odnosu, služby zajišťující stravování, služby vináren, služby v oblasti pohostinství (potraviny a nápoje).

(511) 30, 35, 43

(540)



(111) **383689**

(220) 05.08.2020

(320) 05.08.2020

(442) 14.10.2020

(151) 20.01.2021

(730) **Zakharova Olena Mgr.**, Bělohorská 233/95, Praha 6, Břevnov, 16900, CZ

**Zakharov Artem Ing.**, Bělohorská 233/95, Praha 6, Břevnov, 16900, CZ

(740) Mgr. Olena Zakharova, Bělohorská 233/95, Praha 6, Břevnov, 16900

(210) O-565727

(510) (25) oděvy, obuv, pokrývky hlavy; (30) káva, čaj, kakao, mouka a přípravky vyrobené z obilnin, chléb, pečivo, cukrovinky, čokoláda, cukr, med, droždí, kypřicí prášek do pečiva, sůl; (43) služby zajišťující stravování a nápoje.

(511) 25, 30, 43

(540)



(111) **383690**

(220) 05.08.2020

(320) 05.08.2020

(442) 14.10.2020

(151) 20.01.2021

(730) **Rulc Petr Dr.**, Saská 100/32, Děčín, Děčín X-Bělá, 40502, CZ

(740) Ing. Michal Jupa, patentový zástupce, Na Baních 1385, Praha 5 - Zbraslav, 15600

(210) O-565730

(510) (3) mýdla, kosmetika a kosmetické přípravky, parfumerie, výrobky voňavkářské, éterické oleje, vlasová kosmetika, pomády, barviva kosmetická, pudry, zubní pasty, šampóny; (5) farmaceutika, léčiva, potravinové doplňky, vitamínové doplňky, výživové doplňky, antibakteriální přípravky, dezinfekční přípravky, balzámy pro lékařské účely, koloidní metalické antimikrobiální přípravky pro vnitřní i vnější použití, dietetické nápoje upravené pro lékařské účely, enzymatické přípravky pro lékařské účely, enzymatické přípravky pro zvěrolékařské účely, cukrovinky s léčivými přísadami, čichací soli, přírodní koupelové soli (léčivé), chemické přípravky pro farmaceutické účely, kůry pro farmaceutické účely, léčivé čaje, chemické přípravky pro určení těhotenství, vitamínové přípravky, lubrikační přípravky, hygienické přípravky a výrobky, veterinární přípravky a výrobky, potravní doplňky a dietetické přípravky, léčivé zubní přípravky a výrobky, léčivé přípravky pro podporu a regeneraci střevní mikroflóry, dietetické potraviny upravené k léčebným účelům, bylinné čaje (léčivé nápoje), antikoncepční přípravky, léčivé přípravky pro intimní hygienu, farmaceutické látky na pokožku, čistící přípravky na pokožku pro léčebné účely, léčivé pleťové vody a mléka k péči o pokožku, léčivé přípravky pro péči o ústní dutinu, léčivé přípravky do koupele, léky pro lidskou potřebu, léčivé byliny v sušené nebo konzervované formě, léčivé svíčky, obvazový materiál, náplasti; (42) kontrola léčiv; (44) lékařské služby, služby poskytující péči o hygienu a krásu osob a zvířat, provoz zdravotnického zařízení, individuální příprava léčiva, adjustace lékových forem pro veřejnost, výdej léčiv, poradenská činnost v oblasti léčiv a léčení osob a zvířat, lékařská praxe, služby spojené s lékařskou prevencí a péčí o hygienu a krásu osob, masérské, rekondiční a regenerační služby.

(511) 3, 5, 42, 44

(540)

**RUPECELL**

(111) **383691**

(220) 05.08.2020

(320) 05.08.2020

(442) 14.10.2020

(151) 20.01.2021

(730) **Rulc Petr Dr.**, Saská 100/32, Děčín, Děčín X-Bělá, 40502, CZ

(740) Ing. Michal Jupa, patentový zástupce, Na Baních 1385, Praha 5 - Zbraslav, 15600

(210) O-565731

(510) (3) mýdla, kosmetika a kosmetické přípravky, parfumerie, výrobky voňavkářské, éterické oleje, vlasová kosmetika, pomády, barviva kosmetická, pudry, zubní pasty, šampóny; (5) farmaceutika, léčiva, potravinové doplňky, vitamínové doplňky, výživové doplňky, antibakteriální přípravky, dezinfekční přípravky, balzámy pro lékařské účely, koloidní metalické antimikrobiální přípravky pro vnitřní i vnější použití, dietetické nápoje upravené pro lékařské účely, enzymatické přípravky pro lékařské účely, enzymatické přípravky pro zvěrolékařské účely, cukrovinky s léčivými přísadami, čichací soli, přírodní koupelové soli (léčivé), chemické přípravky pro farmaceutické účely, kúry pro farmaceutické účely, léčivé čaje, chemické přípravky pro určení těhotenství, vitamínové přípravky, lubrikační přípravky, hygienické přípravky a výrobky, veterinární přípravky a výrobky, potravní doplňky a dietetické přípravky, léčivé zubní přípravky a výrobky, léčivé přípravky pro podporu a regeneraci střevní mikroflóry, dietetické potraviny upravené k léčebným účelům, bylinné čaje (léčivé nápoje), antikoncepční přípravky, léčivé přípravky pro intimní hygienu, farmaceutické látky na pokožku, čisticí přípravky na pokožku pro léčebné účely, léčivé pleťové vody a mléka k péči o pokožku, léčivé přípravky pro péči o ústní dutinu, léčivé přípravky do koupele, léky pro lidskou potřebu, léčivé byliny v sušené nebo konzervované formě, léčivé svíčky, obvazový materiál, náplasti; (42) kontrola léčiv; (44) lékařské služby, služby poskytující péči o hygienu a krásu osob a zvířat, provoz zdravotnického zařízení, individuální příprava léčiva, adjustace lékových forem pro veřejnost, výdej léčiv, poradenská činnost v oblasti léčiv a léčení osob a zvířat, lékařská praxe, služby spojené s lékařskou prevencí a péčí o hygienu a krásu osob, masérské, rekondiční a regenerační služby.

(511) 3, 5, 42, 44

(540)

## RCH Power Liquid

(111) **383692**

(220) 07.08.2020

(320) 07.08.2020

(442) 14.10.2020

(151) 20.01.2021

(730) **Bioveta, a.s.**, Komenského 212/12, Ivanovice na Hané, 68323, CZ

(740) Advokátní kancelář JUDr. Jaromíra Saxla, JUDr. Jaromír Saxl, Údolní 567/33, Brno, Brno-město, 60200

(210) O-565788

(510) (5) chemické výrobky pro farmaceutické účely, léčiva a veterinární přípravky a výrobky, hygienické přípravky a výrobky, dezinfekční a antiseptické přípravky, séra, veterinární vakcíny, hormonální přípravky k farmaceutickému použití, přísady do krmiv pro léčebné účely, baktericidní látky, fungicidní přípravky, fungicidní přípravky proti plísním, insekticidní přípravky, organoterapeutické preparáty, imunomodulátory, veterinární léčiva, humánní léčiva, drogy pro léčebné účely, farmaceutické přípravky, biologické přípravky pro veterinární účely, biologické přípravky pro léčebné účely, vakcíny; (31) krmivo, posilující krmné přípravky pro zvířata.

(511) 5, 31

(540)

## INTRAMAR SEAL

(111) **383693**

(220) 07.08.2020

(320) 07.08.2020

(442) 14.10.2020

(151) 20.01.2021

(730) **Trachea, a.s.**, Hájecká 1068/14, Brno, Černovice, 61800, CZ

(740) Ing. Petr Soukup, tř. Svobody 43/39, Olomouc, 77900

(210) O-565793

(510) (16) papírové nosiče informací, papírenské výrobky, papírové obaly a obaly z plastů náležející do této třídy, tiskárenské výrobky všeho druhu, a to etikety, reklamní a propagační materiály, informační letáky a brožury, katalogy, vstupenky, fotografie, plakáty, to vše v oblasti výstavnictví; (35) pořádání a organizace obchodních a prodejních výstav, veletrhů a doprovodných propagačních a reklamních akcí, odborné poradenství vztahující se k organizování komerčních výstav a veletrhů; (37) montáž dočasných konstrukcí pro veletrhy; (41) organizování a pořádání výstav a veletrhů ke kulturním a vzdělávacím účelům, odborné poradenství

vztahující se k organizování výstav a veletrhů ke kulturním a vzdělávacím účelům, organizování a pořádání soutěží, sportovní a kulturní aktivity.

(511) 16, 35, 37, 41

(540)

intersalon

(111) **383694**

(220) 07.08.2020

(320) 07.08.2020

(442) 14.10.2020

(151) 20.01.2021

(730) **Trachea, a.s.**, Hájecká 1068/14, Brno, Černovice, 61800, CZ

(740) Ing. Petr Soukup, tř. Svobody 43/39, Olomouc, 77900

(210) O-565795

(510) (16) papírové nosiče informací, papírenské výrobky, papírové obaly a obaly z plastů náležející do této třídy, tiskárenské výrobky všeho druhu, a to etikety, reklamní a propagační materiály, informační letáky a brožury, katalogy, vstupenky, fotografie, plakáty, to vše v oblasti výstavnictví; (35) pořádání a organizace obchodních a prodejních výstav, veletrhů a doprovodných propagačních a reklamních akcí, odborné poradenství vztahující se k organizování komerčních výstav a veletrhů; (37) montáž dočasných konstrukcí pro veletrhy; (41) organizování a pořádání výstav a veletrhů ke kulturním a vzdělávacím účelům, odborné poradenství vztahující se k organizování výstav a veletrhů ke kulturním a vzdělávacím účelům, organizování a pořádání soutěží, sportovní a kulturní aktivity.

(511) 16, 35, 37, 41

(540)

intersalon

(111) **383695**

(220) 10.08.2020

(320) 10.08.2020

(442) 14.10.2020

(151) 20.01.2021

(730) **iPodnik cloud s.r.o.**, Jiráskova 306, Jinočany, 25225, CZ

(740) HKR advokátní kancelář, s.r.o., Mgr. Jirí Hnát, Na Pankráci 404/30a, Praha 4, Nusle, 14000

(210) O-565822

(591) Barevná

(510) (9) počítačový software (nahráný), počítačové programy stahovatelné, počítačový hardware; (35) aktualizace a údržba dat v počítačových databázích; (38) videokonferenční služby, streaming dat; (42) pronájem počítačů, počítačové programování, tvorba počítačového softwaru, poradenství v oblasti navrhování a vývoje počítačového hardwaru, pronájem počítačového softwaru, údržba počítačového softwaru, tvorba počítačových systémů, poradenství v oblasti počítačového softwaru,

poradenství v oblasti navrhování webových stránek, software jako služba [SaaS], poradenství v oblasti informačních technologií [IT], serverhosting, ukládání elektronických dat, poskytování informací v oblasti informačních technologií a programování prostřednictvím webových stránek, poskytování outsourcingových služeb v oblasti informačních technologií, poradenství v oblasti počítačových technologií, poradenství v oblasti telekomunikačních technologií, poradenství v oblasti zabezpečení počítačů, sledování počítačových systémů za účelem odhalení poruch, poradenství v oblasti internetového zabezpečení, poradenství v oblasti zabezpečení dat, poradenství v oblasti šifrování dat, sledování počítačových systémů za účelem odhalení nepovoleného přístupu nebo úniku dat, platforma jako služba [PaaS], služby ověřování uživatelů pomocí technologie jednotného přihlašování pro online softwarové aplikace, pronájem webových serverů

(511) 9, 35, 38, 42  
(540)



(111) **383696**  
(220) 10.08.2020  
(320) 10.08.2020  
(442) 14.10.2020  
(151) 20.01.2021  
(730) **iPodnik cloud s.r.o.**, Jiráskova 306, Jinočany, 25225, CZ  
(740) HKR advokátní kancelář, s.r.o., Mgr. Jiří Hnát, Na Pankráci 404/30a, Praha 4, Nusle, 14000  
(210) O-565823  
(591) Barevná  
(510) (9) počítačový software (nahraný), počítačové programy stahovatelné, počítačový hardware; (35) aktualizace a údržba dat v počítačových databázích; (38) videokonferenční služby, streaming dat; (42) pronájem počítačů, počítačové programování, tvorba počítačového softwaru, poradenství v oblasti navrhování a vývoje počítačového hardwaru, pronájem počítačového softwaru, údržba počítačového softwaru, tvorba počítačových systémů, poradenství v oblasti počítačového softwaru, poradenství v oblasti navrhování webových stránek, software jako služba [SaaS], poradenství v oblasti informačních technologií [IT], serverhosting, ukládání elektronických dat, poskytování informací v oblasti informačních technologií a programování prostřednictvím webových stránek, poskytování outsourcingových služeb v oblasti informačních technologií, poradenství v oblasti počítačových technologií, poradenství v oblasti telekomunikačních technologií, poradenství v oblasti zabezpečení počítačů, sledování počítačových systémů za účelem odhalení poruch, poradenství v oblasti internetového zabezpečení, poradenství v oblasti zabezpečení dat, poradenství v oblasti šifrování dat, sledování počítačových systémů za účelem odhalení nepovoleného přístupu nebo úniku dat, platforma jako služba [PaaS], služby ověřování uživatelů pomocí technologie jednotného přihlašování pro online softwarové aplikace, pronájem webových serverů

(511) 9, 35, 38, 42

(540)



(111) **383697**  
(220) 12.08.2020  
(320) 12.08.2020  
(442) 14.10.2020  
(151) 20.01.2021  
(730) **MgCream s.r.o.**, Sarajevská 1051/10, Praha 2, Vinohrady, 12000, CZ  
(210) O-565883  
(510) (3) neléčivé kosmetické a toaletní přípravky, neléčivé přípravky na čištění zubů, parfumerie, éterické oleje, přípravky pro bělení a jiné prací prostředky, přípravky pro čištění, leštění, odmašťování a broušení; (5) farmaceutické, lékařské a veterinářské výrobky, hygienické výrobky pro léčebné účely, dietní potraviny a dietetické přípravky pro léčebné nebo veterinární účely, potraviny pro batolata, potravní doplňky pro lidské osoby a pro zvířata, náplasti, obvazový materiál, materiály pro plombování zubů a pro zubní otisky, dezinfekční přípravky, výrobky pro hubení škodlivých zvířat, fungicidy, herbicidy; (25) oděvy, obuv, pokrývky hlavy.

(511) 3, 5, 25  
(540)



(111) **383698**  
(220) 17.08.2020  
(320) 17.08.2020  
(442) 14.10.2020  
(151) 20.01.2021  
(730) **D3Soft Future s.r.o.**, Korunní 709/10, Ostrava, Mariánské Hory, 70900, CZ  
(740) Jansa, Mokřý, Otevřel & partneři s.r.o., Mgr. et Mgr. Petr Mališ, advokát, Sokola Tůmy 743/16, Ostrava, Mariánské Hory, 70900  
(210) O-565962  
(591) Barevná  
(510) (9) software a hardware spadající do třídy 9, zejména software pro řízení obchodní činnosti, ekonomický software, software na CD a DVD discích a magnetických médiích, data, databáze a jiné informační produkty na elektronických, magnetických a optických nosičích a v elektronických, datových, informačních a telekomunikačních sítích, elektronické a datové sítě, programové vybavení pro informační technologie a pro komunikaci, systémy výpočetní, komunikační a informační techniky zařazené ve třídě 9; (35) systemizace informací do počítačových databází, komerční využití Internetu v oblasti nabídky obchodu a služeb, obchodní činnost s produkty uvedenými výše ve třídě 9, propagační činnost a reklama v rámci této třídy; (42) programování a vývoj software, konzultace v oblasti počítačového software.

(511) 9, 35, 42  
(540)

The logo for D3Energy features the text "D3Energy" in a bold, sans-serif font. The "D3" is in black, and "Energy" is in orange. A stylized orange and black graphic element resembling a power symbol or a signal icon is positioned to the right of the text.

(111) **383699**

(220) 17.08.2020

(320) 17.08.2020

(442) 14.10.2020

(151) 20.01.2021

(730) **Česká televize**, Na hřebenech II 1132/4, Praha 4, Podolí, 14700, CZ

(210) O-565983

(510) (9) audiovizuální díla, zvukové, obrazové a zvukové obrazové záznamy v analogové nebo digitální podobě na datových nosičích nebo ke stažení na internetu nebo prostřednictvím jiné datové či komunikační sítě, nosiče zvukových, obrazových a zvukově obrazových záznamů a dat nahrané i nenahrané, optické disky, kompaktní disky, DVD, Blu-Ray disky, gramofonové desky, magnetické pásky, videokazety, magnetické disky, exponované filmy, software, elektronické databáze a katalogy, softwarové aplikace, software pro hry pro počítače, chytré telefony, tablety a jiná komunikační zařízení a zařízení výpočetní techniky, elektronické publikace na nosičích a ke stažení, počítačový hardware, periferní počítačová zařízení, audiovizuální a fotografické přístroje, komunikační zařízení, přístroje pro zachycení, vysílání, přenos, příjem a reprodukci zvuku a obrazu, elektrická zařízení a příslušenství na zpracování dat, audiovizuální přístroje a zařízení, přístroje pro záznam zvuku a obrazu, elektrická navigační zařízení, obaly a pouzdra na nosiče dat a záznamů, brýle, sluneční brýle, pouzdra na brýle, dekorativní magnety, podložky pod myš (příslušenství počítačů); (16) tiskárenské výrobky, knihy, časopisy, fotografie, fotoalba a alba pro sběratele, kalendáře, diáře, poznámkové bloky, plakáty, letáky, nálepky, navštívenky, pohledy, přání, sběratelské karty, katalogy, manuály, vstupenky, poštovní známky, záložky do knih, tisky, grafické reprodukcce, mapy, kancelářské potřeby kromě nábytku, kancelářský a dopisní papír, desky na dokumenty, obálky, razítka, lepicí pásky, psací potřeby, školní potřeby, vyučovací pomůcky a potřeby kromě přístrojů, pera, tužky, zvýrazňovače, fixy, gumy na gumování, malířské soupravy pro umělce a děti, štětce, pastelky, krabice z papíru nebo lepenky, papírové tašky, balící papír; (35) propagační činnost, reklama, marketingové služby, televizní vysílání a přenosy, audiovizuální přenosové služby, přenos a vysílání dat, přenos digitálních dat prostřednictvím televize, přenos informací elektronickými prostředky, bezdrátové vysílání, kabelové vysílání, satelitní vysílání, provozování vysílacích zařízení, vysílání programů přes internet, distribuce dat nebo audiovizuálních záznamů prostřednictvím globální počítačové sítě nebo internetu, elektronický přenos dat, streaming zvukového materiálu a video materiálu na internetu, služby přenosu videa na vyžádání (VoD), poskytování internetových diskusních fór, poskytování služeb v oblasti online komunikace, přenos interaktivního zábavního software prostřednictvím komunikačních sítí, přenos zpráv prostřednictvím elektronických médií, informační služby týkající se televizního vysílání; (41) vzdělávání a výuka, zábavní, sportovní a kulturní aktivity, výroba rozhlasových a televizních pořadů, filmová a video produkce, výroba audiovizuálních nahrávek, zvuková produkce, video produkce a fotografování, služby televizního studia (nahrávací služby), filmová studia, televizní zábava, hudební koncerty prostřednictvím televize, psaní scénářů, výroba titulků, dabing, filmová distribuce, projekce filmů, pronájem a půjčování filmů, organizace kulturních, zábavních a sportovních akcí, organizování a pořádání výstav k zábavním účelům, organizování festivalů, organizování her a soutěží, poskytování služeb zábavních parků, divadelní

představení, poskytování internetových her (bez možnosti stažení), vydavatelská činnost a zpravodajství, reportéřské služby, online publikování, poskytování elektronických publikací, zpravodajské programy (služby), poskytování informací o zábavě.

(511) 9, 16, 35, 38, 41

(540)

The logo for 24 Plus features a large, bold, black number "24" followed by the word "Plus" in a smaller, black, sans-serif font. To the left of the "24" is a stylized black and white graphic element resembling a speech bubble or a rounded square.

(111) **383700**

(220) 18.08.2020

(320) 18.08.2020

(442) 14.10.2020

(151) 20.01.2021

(730) **Ekoland Europe s.r.o.**, U Zvonářky 2536/1a, Praha 2, Vinohrady, 12000, CZ

(210) O-565990

(591) Barevná

(510) (3) kosmetické přípravky, parfumerie, přípravky pro osobní hygienu, přípravky pro ústní hygienu, líčidla, přípravky pro péči o pleť, oči a nehty, přípravky pro péči o vlasy, kosmetické přípravky pro péči o zvířata, dermatologické krémy (jiné než léčivé); (5) léčiva a veterinární přípravky a výrobky, farmaceutické přípravky a přírodní léčiva, farmaceutické sloučeniny, dermatologické farmaceutické látky, dermatologické přípravky, antibiotické dermatologické výrobky, krémy pro dermatologické použití, gely pro dermatologické použití, antimikrobiální přípravky pro dermatologické použití, protiplísňové dermatologické přípravky k použití na nehty, farmaceutické krémy, hydratační krémy (farmaceutické přípravky), krémy proti akné (farmaceutické přípravky), tělové krémy pro farmaceutické účely, antibakteriální farmaceutické přípravky, diuretické farmaceutické přípravky, elixíry (farmaceutické přípravky), tinktury (farmaceutické přípravky), injekční farmaceutické přípravky, antidiabetické farmaceutické přípravky, antiepileptické farmaceutické přípravky, oční farmaceutické přípravky, šumivé analgetické farmaceutické přípravky, farmaceutické přípravky pro zvířata, farmaceutické přípravky proti lupům, léčivé balzámy na rty, léčivé balzámy na nohy, léčivé balzámy, léčivé masti na pokožku, víceúčelové léčivé mentolové masti, léčivé masti na plenkovou dermatitidu, léčivé terapeutické krémy, dětské krémy (léčivé), noční krémy (léčivé), léčivé tělové krémy, léčivé ochranné krémy, léčivé krémy na nohy, léčivé krémy pod plenky, léčivé krémy na rty, krémy (léčivé) po opalování, léčivé oleje, léčivé šampony, léčivé kompresy, léčivé cukrovinky, léčivé nápoje, léčivé minerální nápoje, léčivé nápoje (bylinné čaje), léčivé bahno.

(511) 3, 5

(540)

The logo for BOHEMIANFIR features a stylized green and yellow graphic element resembling a sun or a leaf above the word "BOHEMIANFIR" in a bold, black, sans-serif font.

- (111) **383701**  
(220) 18.08.2020  
(320) 18.08.2020  
(442) 14.10.2020  
(151) 20.01.2021  
(730) **SARTOR BOHEMIA s.r.o.**, Cukrovarnická 833/67, Praha 6, Střešovice, 16200, CZ  
(740) Chytilová & spol., patentová kancelář, s.r.o., Nad spádem 641/20, Praha 4, Podolí, 14700

(210) O-566012  
(510) (24) látky, vlněné látky, lněné látky, hedvábné látky, hedvábí [látky], indické hedvábí, tkané hedvábné látky, tkané látky na polštáře, látky na výrobu záclon, repliky historických látek, svatební látky, krajky, tyly, brokáty, viskózní látky, ručně tkané látky, bytový textil, bytový textil jako textilní kusové zboží, látky na korzety, materiály na bytový textil, textilie z hedvábí, směšové látky z hedvábí a bavlny, ložní prádlo a přikrývky, prošívané pokrývky (ložní prádlo), kuchyňský textil a stolní prádlo, textilie pro kuchyň, ubrusy, textilní ubrusy, záclony a závěsy, textilie pro koupelny, ručníky, sprchové závěsy z textilií nebo plastu, tapety a závěsy na stěnu; (25) oděvy, obuv, punčochové zboží, šály, prádlo, pokrývky hlavy, oděvní doplňky; (35) maloobchodní, velkoobchodní a internetový prodej těchto výrobků: pouzdra na šperky a pouzdra na hodiny a hodinky, náhrdelníky (šperky), náramky (šperky), ozdoby (šperky), prsteny (šperky), řetízků na šperky, skříňky na šperky, šperky na tělo, pravé perly, perlové náhrdelníky, perlové náramky, perlové náušnice, bižuterie a ozdoby, bižuterní zapínání, ozdobné předměty (drobná bižuterie nebo klenoty) pro osobní použití, napodobeniny šperků, amulety [šperky], jehlice [šperky], medailony (šperky), dekorativní brože (šperky), šperky na obuv, potřeby pro výrobu šperků, vlákna, nitě a přize, látky, vlněné látky, lněné látky, hedvábné látky, hedvábí [látky], indické hedvábí, tkané hedvábné látky, tkané látky na polštáře, látky na výrobu záclon, repliky historických látek, svatební látky, krajky, tyly, brokáty, viskózní látky, ručně tkané látky, bytový textil, bytový textil jako textilní kusové zboží, šály, látky na korzety, materiály na bytový textil, textilie z hedvábí, směšové látky z hedvábí a bavlny, ložní prádlo a přikrývky, prošívané pokrývky (ložní prádlo), kuchyňský textil a stolní prádlo, textilie pro kuchyň, ubrusy, textilní ubrusy, záclony a závěsy, textilie pro koupelny, ručníky, sprchové závěsy z textilií nebo plastu, tapety a závěsy na stěnu, oděvy, obuv, punčochové zboží, šály, prádlo, pokrývky hlavy, galanterie, rozety [textilní galanterie], háčky [textilní galanterie], střapce [textilní galanterie], stuhy [textilní galanterie], nášivky [textilní galanterie], příslušenství a doplňky oblečení (galanterie), šicí potřeby a ozdobné textilní výrobky, přezky (oděvní doplňky), brože [oděvní doplňky], přezky [oděvní doplňky], korálky jiné než pro výrobu šperků (galanterie), šňůry, vlizeliny a výstužné materiály, hedvábná galanterie, oděvní doplňky; (40) úpravy oděvů (výroba na zakázku), zakázková výroba textilií, šití, šití (zakázková výroba).

(511) 24, 25, 35, 40

(540)

**SARTOR**

- (111) **383702**  
(220) 21.08.2020  
(320) 21.08.2020  
(442) 14.10.2020  
(151) 20.01.2021  
(730) **Thaj Samui s.r.o.**, U plynárny 41/11, Praha 4, Michle, 14000, CZ  
(210) O-566081

(510) (35) reklama, propagace, řízení obchodní činnosti, obchodní administrativa, kancelářské práce; (41) vzdělávání, školení, zábava, sportovní a kulturní činnosti; (43) služby zajišťující stravování a nápoje, dočasné ubytování; (44) lékařské služby, veterinární služby, péče o hygienu a krásu osob a zvířat, zemědělské služby, služby v oblasti akvakultury, zahradnické a lesnické služby.

(511) 35, 41, 43, 44

(540)



**Thaj Samui**

- (111) **383703**  
(220) 21.08.2020  
(320) 21.08.2020  
(442) 14.10.2020  
(151) 20.01.2021  
(730) **ESPRIT BOHEMIA s.r.o.**, V úhlu 638/6, Praha 4, Michle, 14100, CZ  
(740) Ing. Michal Jupa, patentový zástupce, Na Baních 1385, Praha 5 - Zbraslav, 15600

(210) O-566089

(510) (16) papír, papírnícké výrobky, časopisy, knihy, noviny, periodické i neperiodické publikace, učebnice, prospekty, letáky, plakáty, fotografie, portréty, obrazy, grafiky, kalendáře, katalogy, obálky, přání a další propagační materiály v rámci této třídy; (35) tvorba reklamy, šíření propagačních informací, reklamní propagační činnost, rozšiřování a poskytování reklamních a inzertních materiálů, periodických a neperiodických tiskovin, zejména novin, časopisů určených pro reklamu a propagaci, prospektů, letáků, katalogů, reklamní literatury, a jiných nosných médiích prostřednictvím sítě internet, reklama on-line v počítačové síti, zprostředkovatelská činnost v oblasti obchodu a provozování e-shopu s časopisy, novinami, periodiky všeho druhu a reklamními materiály všeho druhu, průzkumy trhu, průzkumy veřejného mínění, inzerce, marketing, obchodní partnerství, styk s veřejností; (41) nakladatelská a vydavatelská činnost, ediční činnost, publikační činnost, psaní textů a scénářů všeho druhu (s výjimkou reklamních) tvorba audiovizuálních děl a programů, tvorba a vydávání časopisů, periodik, knih, publikací, novin, letáků, fotografií - v papírové i elektronické podobě, fotografování, organizování a pořádání kulturních, výchovných, vzdělávacích, zábavních a sportovních akcí, slavností, přehlídek, festivalů a soutěží, novinářská a publicistická činnost, reportéřské služby, zpravodajské služby, obrazové zpravodajství.

(511) 16, 35, 41

(540)



- (111) **383704**  
(220) 25.08.2020  
(320) 25.08.2020  
(442) 14.10.2020  
(151) 20.01.2021  
(730) **Statutární město Pardubice**, Pernštýnské náměstí 1, Pardubice, Pardubice-Staré Město, 53002, CZ  
(740) Ing. Marie Smrčková, patentový zástupce, Velflíkova 1431/10, Praha 6, Dejvice, 16000  
(210) O-566154



(510) (16) beletrie, almanachy, encyklopedie, dětské knihy, dětské knihy s aktivitami, katalogy, knihy, komiksové knihy, komiksy, romány, rukopisné knihy, monografie, série beletristických knih, série nebeletristických knih, sborníky, ročenky (tištěné publikace), tištěné přednášky, tištěné publikace, tištěné příručky (průvodce), tištěné příběhy v ilustrované podobě, záložky do knih, obalové materiály na knihy, obaly na knihy, obaly na dárky, obaly na zápisníky, papírové obálky na knihy, atlasy, mapy, ilustrované nástěnné mapy pro vzdělávací účely, obrázkové knihy, brožury, brožury s programem, informační brožury, propagační publikace, programy akcí a událostí, časopisy, časopisy s plakáty, denní tisk (noviny), noviny, periodické publikace, časopisy, odborné časopisy, tištěné periodické publikace, letáky, tiskoviny, zpravodaje, kalendáře, časové rozvrhy, nástěnné kalendáře, stolní diáře a kalendáře, stojany na kalendáře, trhací kalendáře, roční plánovací kalendáře, tištěné kalendáře, kapsní diáře a kalendáře, tištěné programy, tištěné informační letáky a listy, tištěné tiskové zprávy, pohlednice, obrázkové pohlednice, vánoční přání, fotografie, obrazové pohlednice, alba, fotoalba, stojany na fotografie, dárkové knihy, motivační blahopřání, děkovné karty (pohlednice), blahopřání, blahopřání (pohledy), ozvučná přání, upomínková alba, vzpomínkové knihy, památníčky pro děti, návštěvní knihy, natištěné karty, přívěšky na dárky, dárkové krabice, dárkové poukazy, dárkové tašky, plastové dárkové obaly, papírové dárkové tašky, obrazy, obrázky, fotografie, reprodukce obrazů, litografie, grafické tisky, karikatury, knižní štítky, ex libris, umělecké lepty a litografie, umělecké obrazy, rytiny a jejich reprodukce, známky, pamětní aršíky známek, sběratelská alba, nálepky, nálepky na zeď, nástěnné ozdoby z papíru, tištěné emblémy (obtisky), papírenské zboží, obálky, prázdné poznámkové kartičky, bloky na kreslení, trhací bloky, zápisníky a bloky, záznamníky, sešity, skicáky, skicáře, dopisní papíry, hlavičkový papír, pastelky, barevné tužky, ořezávátko na tužky, pastelové křídly, pastely, plnicí pera, popisovače a fixy, psací soupravy, propisky, kuličková pera, propisoty, fixy, křídly, zvýrazňovače, značkovače, soupravy tužek, stojánky na tužky a pera, tužky na kreslení, tužky s gumou, psací desky a podložky, pořadače, desky, pořadače na dokumenty, desky na dokumenty, adresáře, seznam adres, seznamy adres (rejstříky), třídiče na poznámky, razidla, razítka, gumová razítka, těžítka, pozvánky, pozvánky na společenské akce, jmenovky, plakátky, prospekty, reklamní letáky a plakáty, poutače z papíru nebo lepenky, papírové plakáty, plány, vizitky, oznámení o společenských událostech, navštívenky, papírové jmenovky, vstupenky, poukazy, papírenské zboží na společenské akce, vyučovací pomůcky a potřeby, vzdělávací publikace, studijní průvodce, učební materiály z papíru, učební a instruktážní pomůcky, tištěné školící materiály, tištěné vyučovací pomůcky, tištěné vzdělávací materiály, zpěvníky, dětské pracovní sešity, omalovánky, omalovánky pro dospělé, tištěné certifikáty, osvědčení a diplomy, vytištěné diplomy, výstavní pořadače, zarážky na knihy; (35) marketing, propagace a reklama, propagační služby, styk s veřejností, marketingový průzkum, analýzy v oblasti marketingu, marketingové studie a analýzy, cílený marketing, digitální marketing, partnerský marketing, internetový marketing, losování cen (organizování) pro účely propagace, poradenské služby v oblasti reklamy a propagačních činností, vývoj reklamních konceptů a kampaní, příprava a umístění inzerátů a reklam, inzeráty (příprava), grafická úprava pro reklamní účely, kreslení návrhů pro reklamní účely, vylepování plakátů, digitální reklamní služby, on-line reklama v počítačových komunikačních a sociálních sítích, provádění marketingových studií, televizní reklama, rozhlasová reklama, přímá marketingová reklama, reklama v časopisech, reklama v oblasti cestovního ruchu a cestování, reklama v tisku určená pro širokou veřejnost a v odborném tisku, reklamní služby v oblasti knih a literatury, zveřejňování propagačních textů, pronájem plakátovacích ploch, pronájem reklamních ploch a panelů, pronájem reklamního prostoru na internetu, distribuce letáků, brožur, tiskovin a vzorků pro reklamní účely, distribuce propagačních materiálů, rozšiřování reklamních materiálů, poskytování prostor, času a médií pro reklamu, poskytování reklamního prostoru, pronájem reklamních billboardů, merchandising, obchodní propagace, tvorba reklamních předmětů a reklam, produktový marketing, služby knižního klubu s maloobchodním prodejem knih členům, služby průzkumu trhu pro vydavatele, správa členských programů, zajišťování předplatného on-line publikací pro třetí osoby, maloobchodní prodej knih a tiskovin, maloobchodní prodej uměleckých děl, maloobchodní prodej papírenského zboží a školních potřeb, maloobchodní prodej her a hraček, maloobchodní prodej hrnků a skleniček, on-line maloobchodní služby týkající se knih a papírenského zboží, velkoobchodní prodej knih a tiskovin, velkoobchodní prodej papírenského zboží, velkoobchodní prodej hraček, sekretářské služby, příprava dokumentů, počítačové zpracování textů, reprodukce dokumentů, fotokopírovací služby, výstížková služba (monitorování zpráv), sestavování počítačových databází, sestavování seznamů adres, sestavování statistik; (41) poskytování muzejních prostor, poskytování

muzejních zařízení a služeb, poskytování vybavení muzeí (prezentace, výstavy), služby muzejního kurátora, služby umělecké galerie, umělecké výstavy, výstavy v muzeích, průvodcovské služby, organizování, pořádání a vedení přednášek, sympózií, konferencí a kongresů, organizování výstav, organizování kulturních a uměleckých výstav, organizování uměleckých soutěží, příprava a pořádání kulturních aktivit, organizování živých vystoupení, pořádání koncertů, vedení kulturních akcí a aktivit, filmové projekce, hudební vystoupení a představení, informace o výchově a vzdělávání, konzultační služby v oblasti vzdělávání, korespondenční kurzy, plánování přednášek a konferencí za účelem vzdělávání, pokročilé vzdělávání, organizování zájezdů pro vzdělávací účely, pořádání expozic pro vzdělávací účely, organizování vzdělávacích přednášek, pořádání a vedení workshopů (školení a vzdělávání), pořádání konferencí v oblasti vzdělávacích a kulturních aktivit, pořádání prezentací pro vzdělávací účely, pořádání soutěží pro vzdělávací účely, pořádání vzdělávacích soutěží prostřednictvím internetu a sociálních sítí, pořádání výstav ke kulturním a vzdělávacím účelům, poradenství vztahující se k výuce a vzdělávání, poskytování on-line výukových programů, poskytování výuky a vzdělávání, poskytování vzdělávacích kurzů, příprava a provádění vzdělávacích kurzů a seminářů, provozování vzdělávacích zařízení, půjčování vzdělávacích materiálů, školení učitelů, produkce filmů pro vzdělávací účely, tvorba vzdělávacích materiálů, tvorba vzdělávacích příruček, vydávání učebnic, vydávání vzdělávacích knih, vzdělávací a vývojové služby, vzdělávací semináře, vydávání ocenění v oblasti vzdělávání, akademie (vzdělávání), knihovní archivní služby, knihovnické služby, půjčování knih, poskytování informací o knihách, půjčování audioknih, půjčování knih a jiných publikací, půjčování filmů a zvukových nahrávek, půjčování fotografických reprodukcí, vydavatelská a nakladatelská činnost, publikování a vydávání časopisů a knih, publikování audioknih, služby vydávání map, korektury rukopisů, multimediální publikování, audio a video nahrávací služby, editování fotografií (redigování), on-line publikování, elektronické on-line publikace periodik a knih, elektronická nakladatelská činnost (služby), psaní scénářů, s výjimkou reklamních, zveřejňování fotografií, příprava dokumentárních programů k vysílání, příprava rozhlasových a televizních programů, produkce audiovizuálních pořadů a programů, produkce filmů a videa, produkce audioprogramů, produkce hudebních nahrávek, vydávání webových časopisů, výroba animací, výroba titulků, překladatelské a tlumočnické služby, pronájem audiozařízení, rezervace vstupenek na vzdělávací aktivity a akce.

(511) 16, 35, 41

(540)

# památník zároveň

(111) **383705**

(220) 25.08.2020

(320) 25.08.2020

(442) 14.10.2020

(151) 20.01.2021

(730) **Savepanda s.r.o.**, Nademlejská 600/1, Praha 9, Hloubětín, 19800, CZ

(740) Mgr. Petr Kalla, advokát, Slavičková 372/2, Praha 6, Bubeneč, 16000

(210) O-566156

(510) (5) potraviny pro batolata; (35) aktualizace reklamních informací v počítačové databázi, aktualizace reklamních materiálů, informační služby vztahující se k reklamě, internetový marketing, konzultační a poradenské služby a pomoc v oblasti reklamní, marketingové a propagační činnosti, marketing, marketing v rámci vydávání softwaru, obchodně-propagační služby, online reklama v počítačových komunikačních sítích, podpora prodeje, pořádání soutěží pro reklamní účely, poradenství v oboru řízení obchodní činnosti a marketingu, poskytování pomoci v oblasti uvádění výrobků na trh, návrh reklamních materiálů, obchodní propagace,

optimalizace návštěvnosti webových stránek, prezentace společností a jejich zboží a služeb na internetu, příprava marketingových plánů, příprava obchodních reklamních textů, příprava propagačních, reklamních, inzertních dokumentů, příprava reklam, propagace, propagace a reklama, propagace obchodu (reklama), propagační a reklamní služby, reklama, zejména služby zaměřené na propagaci zboží, reklamní a marketingové služby, reklamní služby poskytované pomocí internetu, rozšiřování reklamních marketingových a propagačních materiálů, sběr informací v oblasti reklamy, administrativa prodeje, administrativní zpracování objednávek, administrativní zpracování počítačových nákupních objednávek, administrativní zpracování nákupních objednávek zadaných telefonicky nebo přes počítač, administrativní zpracování reklamací v záruční době, administrativní zpracování nákupních objednávek, administrativní zpracování objednávek, maloobchod a velkoobchod, online objednávkové služby, počítačové objednávání zboží, počítačové online objednávky, poskytování informací a rad zákazníkům v souvislosti s výběrem výrobků a koupí zboží, služby obchodního zprostředkování a poradenství v oboru prodeje výrobků a poskytování služeb, služby v oblasti analýzy cen, služby v oblasti dovozu a vývozu, služby řízení prodeje, administrativní podpora a zpracování dat [služby], dojednávání dohod týkajících se prodeje a nákupu zboží, obchodní konzultační a poradenské služby, obchodní průzkumy, řízení obchodní činnosti a obchodní administrativa; (39) dodání potravin do domu, dodávání potravin a nápojů připravených ke konzumaci, dodávání zboží prostřednictvím zásilkového obchodu, dodávka potravin, archivování písemných záznamů, balení, balení potravinových výrobků, balení přepravovaného zboží, balení zboží, fyzické skladování elektronicky uložených dat, dokumentů, digitálních fotografií, hudby, obrázků, videa a počítačových her, skladování a dodávka zboží.

(511) 5, 35, 39

(540)

## Savepanda

(111) **383706**

(220) 25.08.2020

(320) 25.08.2020

(442) 14.10.2020

(151) 20.01.2021

(730) **Savepanda s.r.o.**, Nademlejská 600/1, Praha 9, Hloubětín, 19800, CZ

(740) Mgr. Petr Kalla, advokát, Slavíčkova 372/2, Praha 6, Bubeněč, 16000

(210) O-566166

(510) (5) potraviny pro batolata; (35) aktualizace reklamních informací v počítačové databázi, aktualizace reklamních materiálů, informační služby vztahující se k reklamě, internetový marketing, konzultační a poradenské služby a pomoc v oblasti reklamní, marketingové a propagační činnosti, marketing, marketing v rámci vydávání softwaru, obchodně-propagační služby, online reklama v počítačových komunikačních sítích, podpora prodeje, pořádání soutěží pro reklamní účely, poradenství v oboru řízení obchodní činnosti a marketingu, poskytování pomoci v oblasti uvádění výrobků na trh, návrh reklamních materiálů, obchodní propagace, optimalizace návštěvnosti webových stránek, prezentace společností a jejich zboží a služeb na internetu, příprava marketingových plánů, příprava obchodních reklamních textů, příprava propagačních, reklamních, inzertních dokumentů, příprava reklam, propagace, propagace a reklama, propagace obchodu (reklama), propagační a reklamní služby, reklama, zejména služby zaměřené na propagaci zboží, reklamní a marketingové služby, reklamní služby poskytované pomocí internetu, rozšiřování reklamních marketingových a propagačních materiálů, sběr informací v oblasti reklamy, administrativa prodeje, administrativní zpracování objednávek, administrativní zpracování počítačových nákupních objednávek, administrativní zpracování nákupních objednávek zadaných telefonicky nebo přes počítač, administrativní zpracování reklamací v záruční době, administrativní zpracování nákupních objednávek, administrativní zpracování objednávek, maloobchod a velkoobchod, online objednávkové služby, počítačové objednávání zboží, počítačové online objednávky, poskytování informací a rad zákazníkům v souvislosti s výběrem výrobků a koupí zboží, služby obchodního zprostředkování a poradenství v oboru prodeje výrobků a poskytování služeb, služby v oblasti analýzy cen, služby v oblasti dovozu a vývozu, služby řízení prodeje, administrativní podpora a zpracování dat [služby], dojednávání dohod týkajících se prodeje a nákupu zboží, obchodní konzultační a poradenské služby, obchodní průzkumy, řízení obchodní činnosti a obchodní administrativa; (39) dodání potravin do domu, dodávání potravin a nápojů připravených ke konzumaci, dodávání zboží prostřednictvím zásilkového obchodu, dodávka potravin, archivování písemných záznamů, balení, balení potravinových výrobků, balení přepravovaného zboží, balení zboží, fyzické

skladování elektronicky uložených dat, dokumentů, digitálních fotografií, hudby, obrázků, videa a počítačových her, skladování a dodávka zboží.

(511) 5, 35, 39

(540)



(111) **383707**

(220) 26.08.2020

(320) 26.08.2020

(442) 14.10.2020

(151) 20.01.2021

(730) **Odehnal Petr**, Na Městečku 50, Pozoříce, 66407, CZ

(740) INPARTNERS GROUP, Mgr. Jan Brauner, advokát, Tuřanka 1519/115a, Brno, Slatina, 62700

(210) O-566171

(510) (28) hry, hračky, hry a hračky na uvolňování stresu, hlavolamy, frisbee, pogo, kendama, yoyo, elektronické hračky, hrací karty, karetní hry, potřeby pro žonglování, deskové hry, drony (hračky), elektronické hračky na dálkové ovládání kabelem, rádiovým signálem nebo prostřednictvím wifi či sítě internet, ovládání pomocí elektronického zařízení s led displejem, neelektronické zařízení pro účely sportovního užití dronů, sportovní potřeby a jejich díly, gymnastické a sportovní zboží a zařízení nezahrnuté do jiných tříd; (35) reklama a propagace, marketing, obchodní činnost, maloobchod a velkoobchod a internetový prodej, a to vše s výrobky uvedenými ve tř. 28; (41) pořádání společenských, zábavních, vzdělávacích a sportovních akcí, pořádání sportovních kurzů a kempů, pořádání sportovních soutěží a závodů, provozování skateparků, sportovních zařízení a hřišť, informace o možnostech rekreace, rozptýlení a zábavy, zábavné a sportovní kluby, zábavní parky, prázdninové tábory (zábava), vydávání knih a publikací, elektronické publikování, instruktáž v oblasti používání hraček a her, klubové služby (zábava nebo vzdělávání), služby klubového vzdělávání, organizování a vedení seminářů, organizování sportovních, vzdělávacích a zábavních soutěží, organizování společenských akcí, výstav, koncertů nebo přednášek, obrazové a textové zpravodajství, vydavatelská a nakladatelská činnost, provozování her on-line, nahrávání a vydávání zvukových a zvukově-obrazových záznamů, poskytování informací o výchově, o vzdělávání a o možnostech rozptýlení, výroba televizních a rozhlasových pořadů, filmová produkce, tvorba a vydávání audiovizuálních děl, předprodej vstupenek; (43) služby zajišťující stravování a nápoje, hostinská činnost, gastronomické a restaurační služby, provoz restaurací, kavárna a kavárenské služby, cukrárna, vinárna, čajovna, bar, bufet, rychlé občerstvení, zajišťování, podávání a servírování nápojů a potravin, restaurační služby spojené s prodejem balených potravin a nápojů pro odnesení domů, restaurace se samoobsluhou.

(511) 28, 35, 41, 43

(540)

## FYFT

(111) **383708**

(220) 26.08.2020

(320) 26.08.2020

(442) 14.10.2020

(151) 20.01.2021

(730) **TRAVEL FREE, s.r.o.**, Václavské náměstí 815/53, Praha 1, Nové Město, 11000, CZ

(210) O-566173

(591) Barevná

(510) (4) průmyslové oleje a tuky, vosk, maziva, přípravky pro pohlcování, zvlhčování a vázání prachu, paliva a osvětlovací látky; (35) reklama,

propagace, řízení obchodní činnosti, obchodní administrativa, kancelářské práce.

(511) 4, 35  
(540)



poskytování ubytovacích zařízení pro akce a poskytování dočasných kancelářských a jednacích prostor.

(511) 35, 41, 43  
(540)



(111) **383709**

(220) 26.08.2020  
(320) 26.08.2020  
(442) 14.10.2020  
(151) 20.01.2021

(730) **LERKO SPORT, s.r.o.**, Černošická 633, Praha 5, Lipence, 15531, CZ  
(740) PatentCentrum Sedlák & Partners s.r.o., Okružní 2824, České Budějovice, České Budějovice 3, 37001

(210) O-566175

(510) (9) potápěčské brýle, plavecké brýle, potápěčské šnorchly, potápěčské oděvy, potápěčské masky, potápěčské ploutve; (28) sportovní nářadí a náčiní, sjezdové lyže, běžecké lyže, skokanské lyže, kolečkové lyže, vodní lyže, sportovní hole lyžařské, turistické, hokejové, golfové, lyžařská vázání, vaky na lyže, rukavice na lyže, hrany na lyže, dětské jistící popruhy na lyže, tenisové rakety, tenisové míčky, tenisové sítě, tenisové sloupky, rakety na soft tenis, míčky na soft tenis, pouzdra na tenisové nebo badmintonové rakety, obaly na tenisové míčky, badmintonové rakety, vybavení pro badminton, badmintonové košíčky, ovinovací pásky na rukojeti badmintonových a tenisových raket, páčky na stolní tenis, stoly na stolní tenis, míčky na stolní tenis, stroje na servírování podání při stolním tenisu, hokejky na lední hokej, hokejky na pozemní hokej, tašky na hokejky pro lední hokej, letající talíře (frisbees), sěrky na lyže a další lyžařské příslušenství v rámci této třídy.

(511) 9, 28  
(540)



(111) **383710**

(220) 26.08.2020  
(320) 26.08.2020  
(442) 14.10.2020  
(151) 20.01.2021

(730) **LÁZNĚ RADEGAST a.s.**, Bryksova 763/46, Praha 9, 19800, CZ

(210) O-566184

(591) Barevná

(510) (35) franšízing (obchodní poradenství vztahující se k -); (41) služby v oblasti vzdělávání, zábavy a sportu, zábavní a tématické parky, poutě, zoo a muzea; (43) dočasné ubytování, hotely, ubytovny a penziony, prázdninové a turistické ubytování, jesle, denní stacionáře a zařízení pro péči o seniory,

(111) **383711**

(220) 26.08.2020  
(320) 26.08.2020  
(442) 14.10.2020  
(151) 20.01.2021

(730) **Albert Česká republika, s.r.o.**, Radlická 520/117, Praha 5, Jinonice, 15800, CZ

(740) LORENC IP advokátní a patentová kancelář s.r.o., Mgr. Lukáš Lorenc, Štefánikova 256/34, Praha 5, Smíchov, 15000

(210) O-566189

(510) (5) dietetické potraviny a přípravky upravené pro léčebné účely, potraviny pro kojence a batolata, potravinové doplňky pro lidskou spotřebu a zvířata, dezinfekční přípravky; (29) maso, ryby, drůbež a zvěřina, masové výtažky, konzervované, mražené, sušené a vařené ovoce a zelenina, želé, džemy, kompoty, vejce, mléko, sýry, máslo, jogurty a jiné mléčné výrobky, potravinářské oleje a tuky; (30) káva, čaj, kakao a náhražky kávy, rýže, těstoviny a nudle, tapioka a ságo, mouka a přípravky vyrobené z obilnin, chléb, pečivo a cukrovinky, čokoláda, zmrzlina, sorbety a jiné produkty určené ke konzumaci v mraženém stavu, cukr, med, melasa, droždí, kypřící prášek do pečiva, sůl, koření přísady, koření, konzervované byliny, ocet, omáčky a jiná ochucovadla; (31) čerstvé ovoce a zelenina, čerstvé bylinky, přírodní rostliny a květiny, cibule a hlízy, sazenice a semena pro pěstování rostlin, krmiva a nápoje pro zvířata; (32) nealkoholické nápoje, minerální a sycené vody, ovocné nápoje a ovocné šťávy, sirupy a jiné nealkoholové přípravky pro přípravu nápojů; (33) alkoholické nápoje (s výjimkou pív), alkoholové přípravky pro přípravu nápojů; (35) reklamní, marketingové a propagační služby.

(511) 5, 29, 30, 31, 32, 33, 35  
(540)



(111) **383712**

(220) 26.08.2020  
(320) 26.08.2020  
(442) 14.10.2020  
(151) 20.01.2021

(730) **ESENŇCE, s.r.o.**, Andersenova 412/6, Praha 10, Štěrboboholy, 10200, CZ

(740) Advokátní kancelář Mašek, Kočí, Aujezdský, JUDr. Josef Aujezdský, advokát, Opletalova 1535/4, Praha 1, 11000

- (210) O-566190  
(591) Barevná  
(510) (35) administrativní zpracování nákupních objednávek, vyhledávání dat v počítačových souborech, dodavatelské služby pro třetí osoby, obchodní nebo podnikatelské informace, obchodní reklama pro třetí osoby, pořádání veletrhů pro obchodní a reklamní účely, předvádění zboží, subdodavatelské služby (obchodní pomoc), organizování komerčních a reklamních výstav; (39) rezervace cestování, organizování cest, organizování okružních plaveb, organizování okružních výletů, organizování prohlídek, organizování výletů, organizování zájezdů, zprostředkování dopravy; (41) informace o možnostech rekreace, informace o možnostech rozptýlení, informace o možnostech zábavy, informace o výchově a vzdělávání, organizování a vedení kongresů, organizování a vedení konferencí, organizování a vedení seminářů, organizování a vedení sympozií, organizování kulturních nebo vzdělávacích výstav, organizování představení, plánování a organizování večírků, služby pro oddech a rekreaci, pořádání a řízení školení, zábava, pobavení, organizace zprostředkování různých sportovních, relaxačních, kulturních, společenských a poznávacích akcí a zážitků pro jednotlivce, zaměstnance třetích osob a děti; (43) rezervace hotelů, rezervace penzionů, rezervace přechodného ubytování; (44) služby solárií, služby v oblasti sauny, služby vizážistů, soukromé kliniky nebo sanatoria, zdravotní péče, zdravotnická střediska, zkrášlovací salóny, služby poskytované třetím osobami v oblasti lékařské nebo sanitární péče a péče o krásu; (45) osobní a společenské služby poskytované třetími osobami k uspokojení potřeb jednotlivců, obstarání a zprostředkování osobních dáreků pro jednotlivce, zaměstnance třetích osob a děti.

- (511) 35, 39, 41, 43, 44, 45  
(540)

esennce.cz

- (111) **383713**  
(220) 27.08.2020  
(320) 27.08.2020  
(442) 14.10.2020  
(511) 20.01.2021  
(730) **NOTA BENE Marelute s.r.o.**, Příkop 838/6, Brno, Zábrdovice, 60200, CZ

- (210) O-566195  
(591) Barevná  
(510) (35) administrativní služby, administrativní zpracování objednávek, analýza nákladů a cen, externí správa společností, fakturace, kopírování dokumentů, provádění podnikových auditů, příprava daňových přiznání, příprava výplatních listin, sestavování statistiky, služby spojené s podáváním daňových přiznání, systematizace údajů do počítačových databází, účetnictví, vedení počítačové evidence, vyhodnocování hospodářských prognóz, zprostředkování reklamy; (41) organizování zábavních akcí, karaoke, zábava, pořádání a vedení kongresů, kurzů, sympozií a školení, zprostředkování kongresů, kurzů, sympozií a školení, pořádání a vedení kulturních, výchovných a vzdělávacích aktivit, zprostředkování kulturních, výchovných a vzdělávacích aktivit, klubové služby (zábava nebo vzdělávání); (43) zajištění stravování, bary, bufety, jídelny, kavárny, restaurace, samoobslužné jídelny, samoobslužné restaurace, vinárny, vinotéky, hotelové služby, penziony.

- (511) 35, 41, 43

(540)



- (111) **383714**  
(220) 26.08.2020  
(320) 26.08.2020  
(442) 14.10.2020  
(511) 20.01.2021  
(730) **Janošek Martin**, Havlíčkova 81/27, Brno, Stránice, 60200, CZ  
(740) Mgr. Lukáš Dlabáček, patentový zástupce, Bolzanova 461/5, Brno, 61800  
(210) O-566196  
(510) (30) káva, čaj, kakao a kávové náhražky, cukr, med, polevy, zmrzlina, koření, chléb, pečivo cukrovinky, mouka a obilninové přípravky, droždí, prášek do pečiva, omáčky (chuťové přísady), rýže, melasa, sůl, hořčice, ocet; (32) sirupy a jiné přípravky k zhotovování nápojů, nápoje a šťávy ovocné, minerální vody, šumivé nápoje a jiné nápoje nealkoholické, piva; (43) služby zajišťující nápoje a stravování.

- (511) 30, 32, 43  
(540)



SUGAR COFFEE

- (111) **383715**  
(220) 27.08.2020  
(320) 27.08.2020  
(442) 14.10.2020  
(511) 20.01.2021  
(730) **ISTA CORPORATION, s.r.o.**, Pobřežní 370/4, Praha 8, Karlín, 18600, CZ  
(740) PatentEnter s.r.o., Koliště 1965/13a, Brno, Černá Pole, 60200  
(210) O-566210  
(510) (3) příchutě do nápojů (éterické oleje), příchutě do potravin (éterické oleje), antiperspiranty v podobě sprejů, tělový olej ve spreji, lak na vlasy ve spreji, opalovací spreje s ochranným faktorem, parfemované spreje na osvěžování tkanin, gelové spreje jako pomůcky pro styling, ústní spreje (ne k léčebným účelům), kosmetická mýdla, kosmetické krémy, kosmetická barviva, kosmetika na opalování, kosmetické barvy, kosmetika na vlasy, plečové masky (kosmetika), kosmetické masky, kosmetika na rty, kosmetika pro zvířata, samoopalovací přípravky (kosmetika), lak pro kosmetické účely, koupele (kosmetické přípravky do -), kosmetické přípravky pro zesílení, kosmetické přípravky pro děti, kosmetické přípravky pro ošetření vrásek, kosmetické ochranné přípravky proti slunci, bělicí přípravky (odbarvovače) pro kosmetické účely, kosmetické přípravky, parfumerie, přípravky pro osobní hygienu, kosmetické přípravky do koupele a sprchy, mýdlo, antiperspirační mýdlo, olej na vlasy, citrónové éterické oleje, tělové oleje (kosmetické), oleje na čištění, oleje pro batolata, tělové masážní oleje, opalovací olej, koupelový olej, oleje (parfemované), éterické oleje, neléčivé

sprchové oleje, aromatické oleje do koupele, vonné oleje a aromatické výtažky, sprchová a koupelová pěna, sprchový a koupelový gel, přípravky do koupele, koupelové krémy (neléčivé), koupelové soli (neléčivé), parfém, šampony; (5) antibakteriální gely, léčivé tělové gely, gely na sexuální stimulaci, gely pro dermatologické použití, balzámy pro farmaceutické účely, papírové pleny, výživové přípravky pro léčebné a lékařské účely, krémy na ruce k lékařskému použití, pastilky proti kašli pro lékařské účely, lékárníčky první pomoci prodávané s obsahem, odtučňovací čaj pro lékařské účely, dezinfekční přípravky pro lékařské použití, aktivní uhlí pro lékařské použití, potraviny pro lékařsky omezené diety, oční vody pro lékařské použití, chemické přípravky pro lékařské účely, lékařské přípravky na hubnutí, kyslík pro lékařské účely, potravinové doplňky s kosmetickým účinkem, výživové doplňky ve formě nápojů, potravinové doplňky pro domácí mazlíčky, potravinové doplňky a dietetické přípravky, dietní doplňky pro kojení, léky pro lidskou potřebu, bylinné směsi k léčebnému použití; (29) polévky a vývary, masové výtažky, jedlé oleje získané z ryb (jiné než olej z tresčích jater), rostlinné oleje do potravin, živočišné oleje do potravin, mléčné výrobky a jejich náhražky, želé, džemy, kompoty, ovocné a zeleninové pomazánky, jedlý hmyz, neživý, zpracované ovoce, houby a zelenina, ořechy a luštěniny, jedlá semena; (30) káva, čaj, kakao a jejich náhražky, med, sušené byliny, ochucovadla, sladkosti (bonbóny), sladké tyčinky a žvýkačky; (31) zemědělské a vodní plodiny, zahradnické a lesní produkty, čerstvé ovoce, ořechy, zelenina a bylinky, přírodní rostliny, přírodní květiny.

(511) 3, 5, 29, 30, 31

(540)

## Slaviton

(111) **383716**

(220) 27.08.2020

(320) 27.08.2020

(442) 14.10.2020

(151) 20.01.2021

(730) **ISTA CORPORATION, s.r.o.**, Pobežní 370/4, Praha 8, Karlín, 18600, CZ

(740) PatentEnter s.r.o., Koliště 1965/13a, Brno, Černá Pole, 60200

(210) O-566218

(510) (3) příchutě do nápojů (éterické oleje), příchutě do potravin (éterické oleje), antiperspiranty v podobě sprejů, tělový olej ve spreji, lak na vlasy ve spreji, opalovací spreje s ochranným faktorem, parfémované spreje na osvěžování tkanin, gelové spreje jako pomůcky pro styling, ústní spreje (ne k léčebným účelům), kosmetická mýdla, kosmetické krémy, kosmetická barviva, kosmetika na opalování, kosmetické barvy, kosmetika na vlasy, pleťové masky (kosmetika), kosmetické masky, kosmetika na rty, kosmetika pro zvířata, samoopalovací přípravky (kosmetika), lak pro kosmetické účely, koupele (kosmetické přípravky do -), kosmetické přípravky pro zestříhání, kosmetické přípravky pro děti, kosmetické přípravky pro ošetření vrásek, kosmetické ochranné přípravky proti slunci, bělicí přípravky (odbarvovače) pro kosmetické účely, kosmetické přípravky, parfumerie, přípravky pro osobní hygienu, kosmetické přípravky do koupele a sprchy, mýdlo, antiperspirační mýdlo, olej na vlasy, citrónové éterické oleje, tělové oleje (kosmetické), oleje na čištění, oleje pro batolata, tělové masážní oleje, opalovací olej, koupelový olej, oleje (parfémované), éterické oleje, neléčivé sprchové oleje, aromatické oleje do koupele, vonné oleje a aromatické výtažky, sprchová a koupelová pěna, sprchový a koupelový gel, přípravky do koupele, koupelové krémy (neléčivé), koupelové soli (neléčivé), parfém, šampony; (5) antibakteriální gely, léčivé tělové gely, gely na sexuální stimulaci, gely pro dermatologické použití, balzámy pro farmaceutické účely, papírové pleny, výživové přípravky pro léčebné a lékařské účely, krémy na ruce k lékařskému použití, pastilky proti kašli pro lékařské účely, lékárníčky první pomoci prodávané s obsahem, odtučňovací čaj pro lékařské účely, dezinfekční přípravky pro lékařské použití, aktivní uhlí pro lékařské použití, potraviny pro lékařsky omezené diety, oční vody pro lékařské použití, chemické přípravky pro lékařské účely, lékařské přípravky na hubnutí, kyslík pro lékařské účely, potravinové doplňky s kosmetickým účinkem, výživové doplňky ve formě nápojů, potravinové doplňky pro domácí mazlíčky, potravinové doplňky a dietetické přípravky, dietní doplňky pro kojení, léky pro lidskou potřebu, bylinné směsi k léčebnému použití; (29) polévky a vývary, masové výtažky, jedlé oleje získané z ryb (jiné než olej z tresčích jater), rostlinné oleje do potravin, živočišné oleje do potravin, mléčné výrobky a jejich náhražky, želé, džemy, kompoty, ovocné a zeleninové pomazánky, jedlý hmyz, neživý, zpracované ovoce, houby a zelenina, ořechy a luštěniny, jedlá semena; (30) káva, čaj, kakao a jejich náhražky, med, sušené byliny, ochucovadla, sladkosti (bonbóny), sladké tyčinky a žvýkačky; (31) zemědělské a vodní plodiny,

zahradnické a lesní produkty, čerstvé ovoce, ořechy, zelenina a bylinky, přírodní rostliny, přírodní květiny.

(511) 3, 5, 29, 30, 31

(540)

## Orthophyt

(111) **383717**

(220) 28.08.2020

(320) 28.08.2020

(442) 14.10.2020

(151) 20.01.2021

(730) **Dopravní podnik Ostrava a.s.**, Poděbradova 494/2, Ostrava, Moravská Ostrava, 70200, CZ

(210) O-566219

(510) (9) počítačový software, aplikační software, software pro webové aplikace, mobilní aplikace, počítačový aplikační software do mobilních telefonů, počítačový aplikační software do chytrých hodinek, stahovatelné počítačové aplikace, platformy počítačového softwaru nahrané nebo stahovatelné; (35) pomoc při řízení obchodní činnosti, obchodní nebo podnikatelské informace, obchodní nebo podnikatelský průzkum, marketingové studie, obchodní nebo podnikatelské poradenství, organizování výstav (komerčních nebo reklamních), předvádění zboží, reklama, propagace, prezentace výrobků v komunikačních médiích pro účely maloobchodu, inzerce, reklama on-line v počítačové síti, on-line inzerce, rozšiřování reklamních materiálů zákazníkům (letáky, prospekty, tisky, vzorky), zaslání reklamních materiálů zákazníkům, vydávání, zveřejňování, oznámení, vyhlášení, publikování reklamních textů, venkovní reklama, překlad informací do počítačové databáze, systemizace informací do počítačových databází, zajišťování prezentací na server v rámci této třídy, provádění obchodních operací, prezentace uživatelů na stránkách world wide web v počítačové síti internet, správa dat, informační, poradenské a konzultační služby týkající se výše uvedeného v této třídě, zprostředkovatelská činnost se službami uvedenými výše ve třídě 35; (36) poskytování předplacených karet a kuponů, vydávání předplacených karet k použití jako elektronické cestovní jízdenky, finanční služby přístupné prostřednictvím karty, služby elektronických plateb, finanční a peněžní služby, služby pro zpracování plateb po síti, poradenství a konzultace vztahující se k výše uvedeným službám této třídy, zprostředkovatelská činnost se službami uvedenými výše ve třídě 36; (38) počítačová komunikace, provoz počítačových terminálů umístěných v počítačových sítích, přenos zpráv, přenos dat; (39) doprava a skladování, osobní přeprava, autobusová doprava, tramvajová doprava, trolejbusová doprava, doprava, silniční doprava, pozemní doprava, služby poskytované v oblasti dopravy a přepravy, poskytování informací týkajících se jízdného, zprostředkování a poskytování dopravy osob a věcí, zprostředkování informací o jízdních tarifech, logistika v dopravě, pronájem autobusů, pronájem automobilů, pronájem garáží, služby řidičů.

(511) 9, 35, 36, 38, 39

(540)

## Internetové jízdenknictví

(111) **383718**

(220) 28.08.2020

(320) 28.08.2020

(442) 14.10.2020

(151) 20.01.2021

(730) **Antonie Hotels s.r.o.**, Libřícká 715, Praha 9, Klánovice, 19014, CZ

(210) O-566222

(510) (36) služby nemovitostní; (41) vzdělávání; (43) služby zajišťující stravování a nápoje, dočasné ubytování; (44) péče o hygienu a krásu osob a zvířat.

(511) 36, 41, 43, 44

(540)



- (111) **383719**  
(220) 28.08.2020  
(320) 28.08.2020  
(442) 14.10.2020  
(151) 20.01.2021  
(730) **Amazingchild s.r.o.**, Jaurisova 515/4, Praha 4, Michle, 14000, CZ  
(740) Kopecký Hála & Co., advokátní kancelář s.r.o., Mgr. Ing. Martin Kopecký, Plynárenská 671, Kolín, Kolín IV, 28002

(210) O-566231  
(510) (25) oděvy, sportovní oděvy, části oděvů, obuvi a pokrývek hlavy, pokrývky hlavy, čepice, běžecké oděvy, pánské, dámské a dětské oděvy; (28) hračky, hry a žertovné předměty, sportovní potřeby a vybavení, vybavení pro sportovní trénink, ozdoby pro slavnostní příležitosti v rámci této třídy; (36) služby organizování dobročinných finančních sbírek; (41) výchova, vzdělávání, zábava a sportovní činnost, klubové služby (zábava nebo vzdělávání), letní tábory (zábava a vyučování), rekreační kempy (zábava a sport), provoz prázdninových kempů (zábava a sport), pořádání soutěží (vzdělání nebo zábava), zábava vztahující se ke sportu, sportovní výuka, trénink a instruktáž, služby osobních trenérů, organizace a pořádání kulturních, společenských a vzdělávacích akcí, organizování rekreačních turnajů, pořádání skupinových rekreačních činností, zážitkový trénink pro děti, poskytování zábavních služeb pro děti, poskytování herních prostor a zařízení pro děti, výuka tance pro děti, pohybová výuka pro předškolní děti, poskytování vzdělávacích služeb pro děti prostřednictvím hracích skupin, organizace sportovních akcí, provozování sportovních a rekreačních zařízení, provozování fitness center, pronájem zařízení a vybavení ke vzdělávání, zábavě, sportu a kultuře, pronájem sportovních potřeb (kromě vozidel), služby sportovních areálů, tělesná výchova, gymnastický trénink, školicí služby, trenérské služby v oblasti sportovních aktivit, konzultace a poradenství ohledně cvičení, sportovní tábory (sport a zábava), hodiny pohybových aktivit, hodiny baletu, taneční studia, taneční akce, provozování tanečních sálů, poskytování tanečních prostor, vzdělávací služby zaměřené na tanec, zábava ve formě tanečních představení, dohled nad tělesným cvičením, poskytování prostor pro skupinová cvičení, výcvik karate, organizování zábavy na narozeninových oslavách, programy her (zábava, vzdělávání); (43) služby zajišťující stravování a nápoje, pořádání dočasných ubytování, služby dočasných ubytování poskytované prázdninovými tábory, poskytování kempinkových prostor; (45) hlídání dětí (služby).

(511) 25, 28, 36, 41, 43, 45

(540)

**Panda Gym**

- (111) **383720**  
(220) 28.08.2020  
(320) 28.08.2020  
(442) 14.10.2020  
(151) 20.01.2021  
(730) **Amazingchild s.r.o.**, Jaurisova 515/4, Praha 4, Michle, 14000, CZ  
(740) Kopecký Hála & Co., advokátní kancelář s.r.o., Mgr. Ing. Martin Kopecký, Plynárenská 671, Kolín, Kolín IV, 28002

(210) O-566232

(591) Barevná

(510) (25) oděvy, sportovní oděvy, části oděvů, obuvi a pokrývek hlavy, pokrývky hlavy, čepice, běžecké oděvy, pánské, dámské a dětské oděvy; (28) hračky, hry a žertovné předměty, sportovní potřeby a vybavení, vybavení pro sportovní trénink, ozdoby pro slavnostní příležitosti v rámci

této třídy; (36) služby organizování dobročinných finančních sbírek; (41) výchova, vzdělávání, zábava a sportovní činnost, klubové služby (zábava nebo vzdělávání), letní tábory (zábava a vyučování), rekreační kempy (zábava a sport), provoz prázdninových kempů (zábava a sport), pořádání soutěží (vzdělání nebo zábava), zábava vztahující se ke sportu, sportovní výuka, trénink a instruktáž, služby osobních trenérů, organizace a pořádání kulturních, společenských a vzdělávacích akcí, organizování rekreačních turnajů, pořádání skupinových rekreačních činností, zážitkový trénink pro děti, poskytování zábavních služeb pro děti, poskytování herních prostor a zařízení pro děti, výuka tance pro děti, pohybová výuka pro předškolní děti, poskytování vzdělávacích služeb pro děti prostřednictvím hracích skupin, organizace sportovních akcí, provozování sportovních a rekreačních zařízení, provozování fitness center, pronájem zařízení a vybavení ke vzdělávání, zábavě, sportu a kultuře, pronájem sportovních potřeb (kromě vozidel), služby sportovních areálů, tělesná výchova, gymnastický trénink, školicí služby, trenérské služby v oblasti sportovních aktivit, konzultace a poradenství ohledně cvičení, sportovní tábory (sport a zábava), hodiny pohybových aktivit, hodiny baletu, taneční studia, taneční akce, provozování tanečních sálů, poskytování tanečních prostor, vzdělávací služby zaměřené na tanec, zábava ve formě tanečních představení, dohled nad tělesným cvičením, poskytování prostor na skupinové cvičení, výcvik karate, organizování zábavy na narozeninových oslavách, programy her (zábava, vzdělávání); (43) služby zajišťující stravování a nápoje, pořádání dočasných ubytování, služby dočasných ubytování poskytované prázdninovými tábory, poskytování kempinkových prostor; (45) hlídání dětí (služby).

(511) 25, 28, 36, 41, 43, 45

(540)



- (111) **383721**  
(220) 31.08.2020  
(320) 31.08.2020  
(442) 14.10.2020  
(151) 20.01.2021  
(730) **Nadační fond REGI Base I.**, Konviktská 291/24, Praha 1, 11000, CZ  
**Česká asociace robotiky, telemedicíny a kybernetiky, z. s.**, Mezi školami 2320/4, Praha 5, Stodůlky, 15800, CZ

(740) Bc. Hynek Čech, Vídeňská 423/123, Praha 4, Kunratice, 14800

(210) O-566272

(591) Barevná

(510) (9) 3D brýle, audio video přehrávače, audiovizuální zařízení pro výuku, distanční přístroje pro vědecké účely, hologramy, humanoidní roboti vybavení umělou inteligencí, chytré brýle, chytré hodinky, interkomunikační zařízení, krokoměry, monitory; (41) dálkové vzdělávání, poskytování her online z počítačové sítě, půjčování herního vybavení, zábava; (44) alternativní medicína, fyzioterapie, chiropraxe, lázeňské služby, lékařský screening, telemedicina, zdravotní péče, zdravotní poradenství pro osoby se zdravotním postižením.

(511) 9, 41, 44

(540)



- (111) **383722**  
 (220) 01.09.2020  
 (320) 01.09.2020  
 (442) 14.10.2020  
 (151) 20.01.2021  
 (730) **Bakič Ladislav**, Pri Bitúnku 1411, Šaštín-Stráže, SK  
 (740) Hák, Janeček & Švestka, Patentová a známková kancelář, Mgr. Jaroslav Švestka, U průhonu 827/5, Praha 7, Holešovice, 17000  
 (210) O-566278  
 (510) (35) pomoc při řízení obchodní činnosti, poskytování obchodních nebo podnikatelských informací, komerční informační kanceláře, rozšiřování reklamních sdělení, poradenství při organizování a řízení obchodní činnosti, personální poradenství, poradenství při řízení podniků, předvádění zboží, rozšiřování reklamních materiálů zákazníkům (letáky, prospekty, tiskoviny, vzorky), pomoc při řízení obchodních nebo průmyslových podniků, aktualizování reklamních materiálů, rozšiřování vzorků zboží, průzkum trhu, obchodní odhady, obchodní nebo podnikatelský průzkum, pronájem reklamních materiálů, poradenství při organizování obchodní činnosti, vydávání reklamních textů, reklama, obchodní nebo podnikatelský výzkum, vztahy s veřejností (public relations), reklamní agentury, poradenské služby při řízení obchodní činnosti, marketingový průzkum, správa počítačových souborů, odborné obchodní nebo podnikatelské poradenství, pořádání obchodních nebo reklamních výstav, obchodní nebo podnikatelské informace, průzkum veřejného mínění, pronájem reklamních ploch, podpora prodeje (pro třetí osoby), zpracování textů, zásilkové reklamní služby, sbírání údajů do počítačových databází, seřazování údajů v počítačových databázích, online reklama na počítačové komunikační síti, pronájem reklamního času v komunikačních médiích, služby srovnávání cen, prezentace výrobků v komunikačních médiích pro maloobchod, obchodní informace a rady spotřebitelům při výběru zboží a služeb, administrativní zpracování obchodních objednávek, subdavatelské služby (obchodní služby), fakturace, psaní reklamních textů, grafická úprava tiskovin pro reklamní účely, marketing, telemarketingové služby, poskytování obchodních nebo podnikatelských kontaktních informací, placené reklamní služby typu "klikni sem", obchodní zprostředkovatelské služby, obchodní management pro poskytovatele služeb na volné noze, vyjednávání a uzavírání obchodních transakcí pro třetí osoby, aktualizace a údržba dat v počítačových databázích, poskytování obchodních informací prostřednictvím webových stránek, online poskytování obchodního prostoru pro kupující a prodejce zboží a služeb, rozvíjení reklamních nápadů, indexování webových stránek pro obchodní nebo reklamní účely, správa spotřebitelských věrnostních programů, psaní textů scénářů pro reklamní účely, sestavování seznamů informací pro obchodní nebo reklamní účely, poradenství v oblasti komunikace (vztahy s veřejností), poradenství v oblasti komunikace (reklama), sjednávání obchodních smluv pro třetí osoby, podpora prodeje zboží a služeb sponzorováním sportovních akcí, online maloobchodní služby s digitální stahovatelnou hudbou, online maloobchodní služby se stahovatelnou nahranou hudbou nebo nahranými filmy, služby dárkových seznamů, cílený marketing, venkovní reklama, marketing v rámci vydávání softwaru, služby v oblasti vztahů s médii, podnikové komunikační služby, komerční lobbistické služby, poskytování spotřebitelských žebříčků zboží pro obchodní nebo reklamní účely, poskytování spotřebitelských ohodnocení zboží pro obchodní nebo reklamní účely, určování modelů nákupního nebo spotřebního chování zákazníků pro obchodní nebo marketingové účely, navrhování grafické úpravy reklamních materiálů; (38) posílání zpráv, telefonické služby, telefonická komunikace, komunikace mobilními telefony, komunikace prostřednictvím počítačových terminálů, přenos zpráv a obrazových informací prostřednictvím počítačů, přenos elektronické pošty, informace v oblasti telekomunikací, výzvy (rádiem, telefonem nebo jinými elektronickými komunikačními prostředky), komunikace prostřednictvím optických sítí, poskytování telekomunikačních kanálů pro teleshopping, poskytování prostoru pro diskusi na internetu, poskytování přístupu do databází, online posílání pohlednic, přenos digitálních souborů, poskytování diskusních fór online; (42) počítačové programování, tvorba počítačového softwaru, aktualizace počítačového softwaru, poradenství v oblasti návrhu a vývoje počítačového hardwaru, grafické designérství, výzkum a vývoj nových výrobků (pro zákazníky), navrhování vzhledu výrobků (průmyslové designérství), údržba počítačového softwaru, analýzy počítačových systémů, návrh počítačových systémů, tvorba a udržování webových stránek (pro třetí osoby), hostování na počítačových stránkách (webových stránkách), poradenství v oblasti počítačových programů, pronájem webových serverů, poskytování internetových vyhledávačů, dálkové monitorování počítačových systémů, poradenství při tvorbě webových stránek, poskytování softwaru prostřednictvím internetu (SaaS),

poradenství v oblasti informačních technologií, pronájem počítačových serverů (serverhosting), uchovávání elektronických dat, poskytování informací o počítačových technologiích a programování prostřednictvím webových stránek, poskytování počítačových technologií prostřednictvím internetu (cloud computing), externí poskytování služeb v oblasti informačních technologií, technologické poradenství, poradenství v oblasti počítačových technologií, poradenství v oblasti telekomunikačních technologií, tvorba a navrhování seznamů informací z webových stránek pro třetí osoby (informačně-technologické služby), poradenství v oblasti internetové bezpečnosti, poradenství v oblasti ochrany dat, kódování dat, vývoj softwaru pro softwarové publikace, poskytování počítačové platformy prostřednictvím internetu (PaaS), vývoj počítačových platform, autentifikace uživatelů technologiemi pro transakce elektronického obchodu, autentifikace uživatelů technologiemi pro jednotlivé přihlašování do více online softwarových aplikací současně.

(511) 35, 38, 42

(540)

**PrisPay**

- (111) **383723**  
 (220) 01.09.2020  
 (320) 01.09.2020  
 (442) 14.10.2020  
 (151) 20.01.2021  
 (730) **Bakič Ladislav**, Pri Bitúnku 1411, Šaštín-Stráže, SK  
 (740) Hák, Janeček & Švestka, Patentová a známková kancelář, Mgr. Jaroslav Švestka, U průhonu 827/5, Praha 7, Holešovice, 17000  
 (210) O-566279  
 (510) Barevná  
 (510) (35) pomoc při řízení obchodní činnosti, poskytování obchodních nebo podnikatelských informací, komerční informační kanceláře, rozšiřování reklamních sdělení, poradenství při organizování a řízení obchodní činnosti, personální poradenství, poradenství při řízení podniků, předvádění zboží, rozšiřování reklamních materiálů zákazníkům (letáky, prospekty, tiskoviny, vzorky), pomoc při řízení obchodních nebo průmyslových podniků, aktualizování reklamních materiálů, rozšiřování vzorků zboží, průzkum trhu, obchodní odhady, obchodní nebo podnikatelský průzkum, pronájem reklamních materiálů, poradenství při organizování obchodní činnosti, vydávání reklamních textů, reklama, obchodní nebo podnikatelský výzkum, vztahy s veřejností (public relations), reklamní agentury, poradenské služby při řízení obchodní činnosti, marketingový průzkum, správa počítačových souborů, odborné obchodní nebo podnikatelské poradenství, pořádání obchodních nebo reklamních výstav, obchodní nebo podnikatelské informace, průzkum veřejného mínění, pronájem reklamních ploch, podpora prodeje (pro třetí osoby), zpracování textů, zásilkové reklamní služby, sbírání údajů do počítačových databází, seřazování údajů v počítačových databázích, online reklama na počítačové komunikační síti, pronájem reklamního času v komunikačních médiích, služby srovnávání cen, prezentace výrobků v komunikačních médiích pro maloobchod, obchodní informace a rady spotřebitelům při výběru zboží a služeb, administrativní zpracování obchodních objednávek, subdavatelské služby (obchodní služby), fakturace, psaní reklamních textů, grafická úprava tiskovin pro reklamní účely, marketing, telemarketingové služby, poskytování obchodních nebo podnikatelských kontaktních informací, placené reklamní služby typu "klikni sem", obchodní zprostředkovatelské služby, obchodní management pro poskytovatele služeb na volné noze, vyjednávání a uzavírání obchodních transakcí pro třetí osoby, aktualizace a údržba dat v počítačových databázích, poskytování obchodních informací prostřednictvím webových stránek, online poskytování obchodního prostoru pro kupující a prodejce zboží a služeb, rozvíjení reklamních nápadů, indexování webových stránek pro obchodní nebo reklamní účely, správa spotřebitelských věrnostních programů, psaní textů scénářů pro reklamní účely, sestavování seznamů informací pro obchodní nebo reklamní účely, poradenství v oblasti komunikace (vztahy s veřejností), poradenství v oblasti komunikace (reklama), sjednávání obchodních smluv pro třetí osoby, podpora prodeje zboží a služeb sponzorováním sportovních akcí, online maloobchodní služby s digitální stahovatelnou hudbou, online maloobchodní služby se stahovatelnou nahranou hudbou nebo nahranými filmy, služby dárkových seznamů, cílený marketing, venkovní reklama, marketing v rámci vydávání softwaru, služby v oblasti vztahů s médii, podnikové komunikační služby, komerční lobbistické služby, poskytování spotřebitelských žebříčků zboží pro obchodní nebo reklamní účely, poskytování spotřebitelských ohodnocení zboží pro obchodní nebo reklamní účely, určování modelů nákupního nebo spotřebního chování zákazníků pro obchodní nebo marketingové účely, navrhování grafické

úpravy reklamních materiálů; (38) posílání zpráv, telefonické služby, telefonická komunikace, komunikace mobilními telefony, komunikace prostřednictvím počítačových terminálů, přenos zpráv a obrazových informací prostřednictvím počítačů, přenos elektronické pošty, informace v oblasti telekomunikací, výzvy (rádiem, telefonem nebo jinými elektronickými komunikačními prostředky), komunikace prostřednictvím optických sítí, poskytování telekomunikačních kanálů pro teleshopping, poskytování prostoru pro diskusi na internetu, poskytování přístupu do databází, online posílání pohlednic, přenos digitálních souborů, poskytování diskusních fór online; (42) počítačové programování, tvorba počítačového softwaru, aktualizace počítačového softwaru, poradenství v oblasti návrhu a vývoje počítačového hardwaru, grafické designérství, výzkum a vývoj nových výrobků (pro zákazníky), navrhování vzhledu výrobků (průmyslové designérství), údržba počítačového softwaru, analýzy počítačových systémů, návrh počítačových systémů, tvorba a udržování webových stránek (pro třetí osoby), hostování na počítačových stránkách (webových stránkách), poradenství v oblasti počítačových programů, pronájem webových serverů, poskytování internetových vyhledávačů, dálkové monitorování počítačových systémů, poradenství při tvorbě webových stránek, poskytování softwaru prostřednictvím internetu (SaaS), poradenství v oblasti informačních technologií, pronájem počítačových serverů (serverhosting), uchovávání elektronických dat, poskytování informací o počítačových technologiích a programování prostřednictvím webových stránek, poskytování počítačových technologií prostřednictvím internetu (cloud computing), externí poskytování služeb v oblasti informačních technologií, technologické poradenství, poradenství v oblasti počítačových technologií, poradenství v oblasti telekomunikačních technologií, tvorba a navrhování seznamů informací z webových stránek pro třetí osoby (informačně-technologické služby), poradenství v oblasti internetové bezpečnosti, poradenství v oblasti ochrany dat, kódování dat, vývoj softwaru pro softwarové publikace, poskytování počítačové platformy prostřednictvím internetu (PaaS), vývoj počítačových platform, autentifikace uživatelů technologiemi pro transakce elektronického obchodu, autentifikace uživatelů technologiemi jednotného přihlašování do více online softwarových aplikací současně.

(511) 35, 38, 42  
(540)



(111) **383724**  
(220) 01.09.2020  
(320) 01.09.2020  
(442) 14.10.2020  
(151) 20.01.2021  
(730) **TEAMWAY EU, s.r.o.**, 28. října 1069/18, Chomutov, 43001, CZ  
(210) O-566280

(510) (35) pomoc v obchodní a podnikatelské činnosti, management a administrativní služby, řízení lidských zdrojů a náborové služby, personalistické služby, personální řízení a zaměstnancké poradenství, personální poradenství, poradenství v oblasti personálního managementu, poradenství v oblasti organizace a řízení obchodní činnosti v oboru personálního řízení, odborné poradenství v oblasti personálního řízení, konzultační a poradenské služby vztahující se k personálního řízení.

(511) 35

(540)



(111) **383725**  
(220) 01.09.2020  
(320) 01.09.2020  
(442) 14.10.2020  
(151) 20.01.2021  
(730) **Kr&a company s.r.o.**, Řipská 780/20, Praha 3, Vinohrady, 13000, CZ  
(210) O-566281

(510) (29) maso a masné výrobky, ryby, mořské plody a měkkýši (neživí), hotová jídla obsahující převážně maso, hotová jídla obsahující (převážně) kuřecí maso, hotová jídla vyrobené z drůbeže (převážně z drůbeže), pečené kuře; (35) obchodní poradenské služby vztahující se k provozování restaurací, obchodní poradenské služby týkající se zřizování restaurací, pomoc v oblasti obchodního řízení při zakládání a provozování restaurací, řízení obchodní činnosti restaurací, marketingové služby v oblasti restaurací, pomoc v obchodní a podnikatelské činnosti, management a administrativní služby, reklamní, marketingové a propagační služby, propagace mimořádných akcí; (43) poskytování jídla a nápojů, informační, poradenské a rezervační služby v oblasti poskytování jídla a pití, pronájem nábytku, povlečení, prostírání a vybavení k poskytování jídla a nápojů, dočasné ubytování, poskytování informací o dočasném ubytování, poradenské a rezervační služby týkající se dočasného ubytování, restaurace, zajišťování stravování a nápojů v restauracích a barech, podávání stravování a nápojů v restauracích a barech, bary, služby mobilních restaurací, kavárny, bistra (služby), catering (poskytování jídla a nápojů), mobilní cateringové služby.

(511) 29, 35, 43  
(540)



(111) **383726**  
(220) 01.09.2020  
(320) 01.09.2020  
(442) 14.10.2020  
(151) 20.01.2021  
(730) **TEAMWAY EU, s.r.o.**, 28. října 1069/18, Chomutov, 43001, CZ  
(210) O-566284

(510) (35) personální poradenství, personální řízení a zaměstnancké poradenství, poradenství v oblasti personálního řízení, odborné poradenství v oblasti personálního řízení, poradenství v oblasti organizace a řízení obchodní činnosti v oboru personálního řízení, pomoc v obchodní a podnikatelské činnosti, management a administrativní služby, řízení lidských zdrojů a náborové služby, výběr personálu pro třetí osoby, výběr pracovníků, výběr řídicích pracovníků, hledání a výběr vedoucích pracovníků, pohovory za účelem náboru zaměstnanců, personalistické služby, dočasné přidělování personálu; (41) školení zaměstnanců, vzdělávací a školicí služby, služby



vzdělávání dospělých v oblasti managementu, personální koučink [školení],  
vzdělávání dospělých, služby v oblasti vzdělávání, zábavy a sportu.

(511) 35, 41

(540)

**TEAMWAY**

(111) **383727**

(220) 02.09.2020

(320) 02.09.2020

(442) 14.10.2020

(151) 20.01.2021

(730) **Kubec Milan**, Revoluční 1403/28, Praha 1, Nové Město, 11000, CZ

(740) Mgr. Marek Klauz, advokát, U Koupaliště 249, Rapotín, 78814

(210) O-566315

(591) Barevná

(510) (25) bundy a krátké kabáty s výplní, kabáty, kalhoty, kalhoty kratší délky, kapesníčky do horní kapsy saka, kapsy pro oděvy, konfekční oděvy, košile, košile s krátkým rukávem, kožené oděvy, kravaty, kšandy, límce a límečky (oděvy), obuv, oděvy obsahující zestíhující látky, oděvy, opasky (oděvy), pánské obleky, pásky (oděvy), pásky k uchycení nohavic kalhot, pulovry, saka (oděvy), sedla košil, svetry, svetry (oděvy), vesty; (26) knoflíky, monogramy na označení prádla, písmena na označení prádla, ramenní vycpávky do oděvů, textilní galanterie (krejčovské zboží), s výjimkou nití, zlaté výšivky, značky s monogramem na označení prádla; (40) prošívání, střihání látek, úprava a zpracování textilií, úpravy oděvů, vyšívání, zakázkové krejčovství.

(511) 25, 26, 40

(540)

**MK Tailor**

*by Milan Kubec*

(111) **383728**

(220) 02.09.2020

(320) 02.09.2020

(442) 14.10.2020

(151) 20.01.2021

(730) **Huang Jingyi**, Jianshexilu 92 Hao 1 Haolou, Zhengzhou, Henan, 450007, CN

(740) HARBER IP s.r.o., Dukelských hrdinů 567/52, Praha 7, Holešovice, 17000

(210) O-566319

(510) (9) rádia, rádiové antény, rozhlasové vysílače s přijímačem, rádiové přijímače, rádiové (rozhlasové) vysílače, radiofrekvenční opakovače, autorádia, lodní rádiové přístroje, DAB rádia, digitální rádia, mobilní rádia, přenosná rádia, CB rádia, radiofrekvenční vysílače, radiofrekvenční přijímače, obousměrná rádia, rádia s krátkým dosahem, antény na přenos rádiových vln, rádiové přijímače a vysílače, přenosná pouzdra na rádia, přístroje pro rádiové vysílání a příjem, vysílačky walkie-talkie, antény, antény na rozhlasový signál, akumulátorové skříně, nabíječky baterií, adaptéry na baterie, baterie, dobíjecí baterie, lithium-iontové baterie, nabíječky, nabíječky baterií, USB nabíječky, sluchátka, sluchátka s mikrofonom, pouzdra na sluchátka, bezdrátové vysílače, kombinované vysílače a přijímače, bezdrátové přijímače, mobilní telekomunikační zařízení, obousměrné bezdrátové komunikační systémy, kabely k mikrofonomům, USB kabely, počítačové kabely, software.

(511) 9

(540)

**ARCSHELL**

(111) **383729**

(220) 03.09.2020

(320) 03.09.2020

(442) 14.10.2020

(151) 20.01.2021

(730) **PQ PARTNERS LIMITED**, Athinon 5, Nicosia, CY

(740) JUDr. Tomáš Vymazal, advokát, Wellnerova 1322/3c, Olomouc, Nová ulice, 77900

(210) O-566329

(510) (3) kosmetické přípravky, parfumerie, přípravky pro osobní hygienu, přípravky pro péči o vlasy, vonné přípravky; (5) hygienické přípravky a výrobky, léčiva a veterinární přípravky a výrobky, potravní doplňky a dietetické přípravky, přípravky proti rostlinným a živočišným škůdcům.

(511) 3, 5

(540)

**Husté složení, hustý výsledek**

(111) **383730**

(220) 04.09.2020

(320) 04.09.2020

(442) 14.10.2020

(151) 20.01.2021

(730) **DEVINN s.r.o.**, Skřivánčí 4769/38, Jablonec nad Nisou, 46601, CZ

(740) RETROPATENT s.r.o., Dobiášova 1246/29, Liberec, Liberec VI-Rochlice, 46006

(210) O-566362

(510) (4) elektřina, elektrická energie; (9) elektrická zařízení, a to moduly na výrobu elektrického proudu, příslušenství pro fotovoltaická a solární zařízení a moduly na výrobu elektrické energie spadající do této třídy, včetně měničů proudu; (11) zařízení topná, ventilační, klimatizační, chladicí a pro ohřev vody, fotovoltaická a solární kolektory pro vytápění.

(511) 4, 9, 11

(540)



(111) **383731**

(220) 04.09.2020

(320) 04.09.2020

(442) 14.10.2020

(151) 20.01.2021

(730) **Nano Medical s.r.o.**, 5. května 1640/65, Praha 4, Nusle, 14000, CZ

(740) Kania, Sedlák, Smola, s.r.o., Mendlovo náměstí 907/1a, Brno, Staré Brno, 60300

(210) O-566365

(510) (10) zdravotnické prostředky, zejména zdravotnické roušky, zdravotnické respirátory.

(511) 10

(540)

**NANO M.ON**

(111) **383732**

(220) 04.09.2020

(320) 04.09.2020

(442) 14.10.2020

(151) 20.01.2021

(730) **SANOFI-AVENTIS Deutschland GmbH**, Brüningstrasse 50, Frankfurt am Main, 65926, DE

(740) C|K|T ČERVENKA TURKOVÁ & PARTNERS Advokátní, patentová a známková kancelář, Mgr. Radka Červenková, advokátka, Anny Letenské 34/7, Praha 2, Vinohrady, 12000

(210) O-566367

(591) Barevná

(510) (5) farmaceutické přípravky, výživové doplňky, vitamíny, minerální přípravky.

(511) 5

(540)



(111) **383733**

(220) 04.09.2020

(320) 04.09.2020

(442) 14.10.2020

(151) 20.01.2021

(730) **SANOFI-AVENTIS Deutschland GmbH**, Brüningstrasse 50, Frankfurt am Main, 65926, DE

(740) C|K|T ČERVENKA TURKOVÁ & PARTNERS Advokátní, patentová a známková kancelář, Mgr. Radka Červenková, advokátka, Anny Letenské 34/7, Praha 2, Vinohrady, 12000

(210) O-566368

(591) Barevná

(510) (5) farmaceutické přípravky, výživové doplňky, vitamíny, minerální přípravky.

(511) 5

(540)



(111) **383734**

(220) 04.09.2020

(320) 04.09.2020

(442) 14.10.2020

(151) 20.01.2021

(730) **Pivovary Koruny české s.r.o.**, Pod Zámkem 625/8, Břeclav, 69002, CZ

(740) Konečná & Zacha, s.r.o., advokátní kancelář, Mgr. Tomáš Zacha, Lazarská 1718/3, Praha 1, Nové Město, 11000

(210) O-566375

(510) (16) papír, lepenka, kartonážní výrobky (obaly), časopisy, tiskoviny, periodika, knihy, knihařské výrobky, fotografie, pohlednice, papírnické zboží, pivní tácky, lepidla pro kancelář a domácnost, potřeby pro umělce, štetce, psací stroje a kancelářské potřeby, učební a školní potřeby a pomůcky (s výjimkou přístrojů), tiskařské typy, štočky, obalové materiály z papíru a plastických hmot spadající do této třídy; (18) kůže, imitace kůže, kůže ze zvířat, kožená galanterie, brašnářské výrobky, kabely, brašny, tašky, batohy, kabelky, kožená pouzdra na vizitky a klíče, obaly z kůže (dárkové balení piva, nápojového skla a příslušenství), kufry a zavazadla, jako nákupní tašky, cestovní tašky, školní aktovky, školní batohy, doplňky z kůže a jejich imitací, jako řemínky a šňůry, deštníky, slunečníky a hole, biče, sedla a jiné sedlářské výrobky; (21) kuchyňské náčiní a nádobí, jídelní servisy, servírovací soupravy, talíře, výrobky pro stolování - vše z nerez

oceli, porcelánu, vameho skla, keramiky a plastu, výrobky ze skla, porcelánu a keramiky pro kuchyni, interiéry a stolování v restauracích a jídelnách spadající do této třídy; (25) oděvy, pánské, dámské, dětské a kojenecké zboží a oděvy, plavky, pyžama, noční košile, spodní prádlo, mateřské noční a spodní prádlo, erotické prádlo, oděvy pro profesionální i rekreační sport a volný čas, obuv, sportovní obuv, rukavice, šály, pokrývky hlavy, opasky, oděvy z kůže; (32) pivo, lehká piva a ležáky, nealkoholické pivo, ochucená piva, nealkoholické nápoje, vody minerální a šumivé, sirupy a jiné přípravky k přípravě nápojů, džusy, šťávy ovocné a nápoje z ovocných šťáv nealkoholických (nezkvašených), šumivé ovocné nápoje (lihuprosté), šumivé nápoje s ovocnou šťávou; (41) organizování, pořádání a zprostředkování kulturních, zábavných, společenských, sportovních, výchovných a vzdělávacích akcí, včetně organizování vzdělávání ve formě kurzů, školení, přednášek, konferencí, symposií, organizování rekreačních akcí a pobytů (sport a zábava), zajišťování vstupenek k výše uvedeným akcím; (43) hostinská činnost, služby dočasného ubytování, hotelové služby, penziony, restaurace, bary, kavárny, vinárny, provoz cukráren, bufety, jídelny, samoobslužné restaurace, hromadné stravování, rychlé občerstvení, kiosky s rychlým občerstvením, poskytování občerstvení, stravování.

(511) 16, 18, 21, 25, 32, 41, 43

(540)



(111) **383735**

(220) 04.09.2020

(320) 04.09.2020

(442) 14.10.2020

(151) 20.01.2021

(730) **FWG s.r.o.**, Varšavská 715/36, Praha 2, Vinohrady, 12000, CZ

(740) Bc. Tereza Černajová, č. p. 180, Dřetovice, 27342

(210) O-566378

(510) (11) zařízení a instalace na osvětlování; (38) telekomunikační služby; (42) vědecké a technické služby a související výzkum a projektování, průmyslová analýza, průmyslový výzkum a průmyslový design, kontrola kvality, služby a ověřování, navrhování a vývoj počítačového hardwaru a softwaru.

(511) 11, 38, 42

(540)

**NIKOLA lighting**

(111) **383736**

(220) 04.09.2020

(320) 04.09.2020

(442) 14.10.2020

(151) 20.01.2021

(730) **FWG s.r.o.**, Varšavská 715/36, Praha 2, Vinohrady, 12000, CZ

(740) Bc. Tereza Černajová, č. p. 180, Dřetovice, 27342

(210) O-566380

(510) (11) zařízení a instalace na osvětlování; (38) telekomunikační služby; (42) vědecké a technické služby a související výzkum a projektování, průmyslová analýza, průmyslový výzkum a průmyslový design, kontrola kvality, služby a ověřování, navrhování a vývoj počítačového hardwaru a softwaru.

(511) 11, 38, 42

(540)

**ELEKTRA lighting**

- (111) **383737**  
(220) 08.09.2020  
(320) 08.09.2020  
(442) 14.10.2020  
(151) 20.01.2021  
(730) **Patrimonium s. r. o.**, Hut'ská 126, Kladno, 27201, CZ  
(210) O-566443  
(510) (41) vzdělávací a školicí služby.  
(511) 41  
(540)

## KUDYKAMPUS

- (111) **383738**  
(220) 09.09.2020  
(320) 09.09.2020  
(442) 14.10.2020  
(151) 20.01.2021  
(730) **Klanicová Eliška**, Lumírova 564/15, Praha 2, Nusle, 12800, CZ  
(740) Mgr. Miroslav Klanica, Krkoškova 728/728/2, Brno, 61300  
(210) O-566447  
(591) Barevná  
(510) (30) arašídové cukrovinky, croissanty, cukr, cukrářské polevy (na dorty), cukrářské výrobky, cukrovinkové ozdoby na dorty, cukrovinky, cukrovinky na zdobení vánočního stroměčku, čokoláda, čokoládové ozdoby na dorty, čokoládové pěny, čokoládové pomazánky s oříšky, dezertní pěny (cukrářské výrobky), dochucovadla, dorty, chokolaties (rolky s čokoládou), kakaové nápoje s mlékem, karamely (cukrovinky, bonbony), křehké pečivo - sušenky, makronky (cukroví), mandlové cukrovinky, marcipán, nugát, ochucovadla, palačinky, příchutě do dortů, jiné než esenciální oleje, pudinky, sušenky, těsta na dorty, vafle; (41) pořádání a vedení workshopů (školení); (43) modelování potravin, zdobení dortů, zdobení potravin.  
(511) 30, 41, 43  
(540)

*Elikatesy*

- (111) **383739**  
(220) 10.09.2020  
(320) 10.09.2020  
(442) 14.10.2020  
(151) 20.01.2021  
(730) **Hejkal Jan**, Ciolkovského 853/1, Praha 6, 16100, CZ  
(740) Mgr. Ondřej Čerych, advokát, Národní 58/32, Praha 1, Nové Město, 11000  
(210) O-566502  
(510) (6) kovová víčka na láhve, kovové barely, kovové kohoutky na sudy, kovové nádoby jako obaly, kovové obruče na sudy, kovová podstavce na sudy, kovové uzávěry na lahve, kovové vývěsní štíty; (16) reklamní, propagační a informační materiály na bázi papíru a umělých hmot, tiskoviny, a to prezentační a firemní publikace, periodika, reklamní katalogy, knihy, letáky, plakáty, reklamní tabule z papíru nebo lepenky, jídelní lístky, účtenky, papírové láhve, pozvánky, vývěsky, papírové visačky, papírové etikety, pivní tácky, pohlednice, přání, kalendáře, obaly z papíru a z umělých hmot v rámci třídy, obálky, inzertní noviny, ubrusy a ubrousky papírové, tužky všeho druhu; (21) sklenice, pohárky, poháry, číše, džbány, džbánky, láhve, püllitry, korbele, nápojové sklo, skleněné a keramické nádoby a nádoby, skleněné a keramické zboží neobsažené v jiných třídách, porcelán, tácky papírové, z umělých hmot a z keramiky pro použití v domácnosti, papírové kelímky; (24) ručníky, ubrusy a ubrousky textilní, kalendáře a vlajky textilní; (25) oděvy, pokrývky hlavy, čelenky, kšiltý, trička, šátky, šály, opasky, obuv, kloboučnické zboží; (32) piva všeho druhu, sladina, sladové nápoje, nápoje kvašené nealkoholické, chmelové výtažky pro výrobu piva, přípravky k přípravě nápojů v rámci této třídy, nealkoholické nápoje, nealkoholické nápoje obohacené vitamíny nebo minerály, nealkoholické nápoje energetické, nealkoholické nápoje míchané, nealkoholické aperitivy; (33) alkoholické nápoje, a to likéry, destiláty, lihoviny, víno, všechny druhy, především jakostní víno, víno přívlastkové,

archivní víno, šumivé víno, sekty, též stolní víno, alkoholické výtažky, extrakty a esence z ovoce a hroznů, mošty s alkoholem, koktejly s alkoholem, alkoholické nápoje obsahující ovoce, alkoholické nápoje míchané; (35) administrativní provozování obchodního, nákupního a kancelářského centra, pronájem reklamních a informačních ploch, pomoc při řízení obchodní činnosti, obchodní administrativy, kancelářské práce, tvorba reklamy, poskytování propagačních informací, reklamní, inzertní a propagační činnost prostřednictvím jakéhokoliv média, rozšiřování a poskytování reklamních a inzertních materiálů, periodických a neperiodických tiskovin, novin a časopisů určených pro reklamu a propagaci, prospektů, letáků, katalogů, reklamní literatury a jiných nosných médií i prostřednictvím sítě internet, reklama on-line v počítačové síti, průzkumy trhu, inzerce, marketing, obchodní rešerše, příprava a vkládání informací o realitních nabídkách a poptávkách do počítačových databází, systemizace informací do počítačové databáze, vytváření, zpracovávání a třídění obchodních dat v rámci databázi; (36) činnost realitní kanceláře, zahrnující správu a obhospodařování nemovitostí, zprostředkování správy a obhospodařování nemovitostí, nájem, pronájem a zprostředkování nájmu a pronájem nemovitostí, obchodů, kanceláří, bytů a rodinných domků, nákup, prodej a výměna nemovitostí, zprostředkování nákupu, prodeje a výměny nemovitostí, odhady a oceňování nemovitostí, úvěrové a hypoteční konzultace, poskytování a zprostředkování úvěrů a hypotečních výpůjček, konzultační a poradenská činnost spojená s kompletní činností realitní kanceláře, finanční služby v oblasti obchodu s realitami, konzultační a poradenská činnost v oblasti obchodu s realitami, poskytování informací o nemovitostech prostřednictvím sítě internet (pomocí fotografií, videí a filmů umístěných na internetu), finanční developerské služby v oblasti nemovitostí, informační činnost v oblasti realit, poskytování základních služeb spojených s pronájmem nemovitostí spadajících do této třídy; (37) výstavba a přestavba budov v občanské a investiční výstavbě včetně rodinných domů dřevěných i zděných, činžovních domů, kladení podlah, montáž, inspekce, servis, údržba a opravy staveb a zařízení ve shora uvedených oborech, stavební úpravy v rámci dokončování staveb, výstavba hřišť, a to dětských hřišť, instalace objektů zahradní architektury, údržba objektů zahradní architektury, montování objektů zahradní architektury, výstavba parků (stavební služby), developerská činnost ve stavebnictví; (39) pronájem garážových, parkovacích a skladovacích prostor, včetně poskytování základních služeb s tím souvisejících spadajících do této třídy; (41) pořádání a provozování společenských, kulturních, zábavních i sportovních akcí; (43) hotelové služby, ubytovací služby, hostinská a restaurační činnost, provozování restaurací a kaváren, bary, restaurace.

- (511) 6, 16, 21, 24, 25, 32, 33, 35, 36, 37, 39, 41, 43  
(540)



- (111) **383740**  
(220) 10.09.2020  
(320) 10.09.2020  
(442) 14.10.2020  
(151) 20.01.2021  
(730) **Prušanský Peter**, Luční 572/15, Lanžhot, 69151, CZ  
(740) Patentový zástupce, Doc. Ing. Jindřich Špaček CSc., Svatopluka Čecha 1939/106a, Brno, Královo Pole, 61200  
(210) O-566504  
(591) Barevná  
(510) (14) kožené klíčenky (přívěsky), náramky, korálkové náramky, náramky na kotníky, náramky (klenotnické zboží), vyšívané textilní náramky [bižuterie], pružné drátěné pásky jako náramky, náramky vyrobené z gumy nebo silikonu se vzorem nebo nápisem; (18) batohy, školní batohy, turistické batohy, klíčenky, klíčenky jako pouzdra, klíčenky z kůže (pouzdra); (20) identifikační náramky, nekovové; (25) kšiltovky, sportovní

čepice, trička, trička s potiskem, trička bez rukávů, trička s dlouhým rukávem, sportovní trička odvádějící vlhkost, dámská krátká přiléhavá trička, sportovní trička s krátkým rukávem; (41) sportovní a rekreační činnosti, organizování sportovních činností a sportovních soutěží, výchova, vzdělávání, zábava a sportovní činnost, překážkové závody pro dospělé i pro děti.

(511) 14, 18, 20, 25, 41  
(540)



(111) **383741**

(220) 10.09.2020  
(320) 10.09.2020  
(442) 14.10.2020  
(151) 20.01.2021

(730) **TV Karila s.r.o.**, Horní 116, Frenštát pod Radhoštěm, 74401, CZ  
(740) Mgr. PETR ŽIŽKA, advokátní kancelář, Mgr. Petr Žižka, Sedláčkova 209/16, Plzeň, Vnitřní Město, 30100

(210) O-566506

(510) (25) pokrývky hlavy, čapky, čepce (klobouky), klobouky, bermudy, bombery, bundy bez rukávů, bundy krátké, bundy s dlouhým rukávem (mikiny), bundy v safari stylu, bundy z flísy (fleece), bundy z prachového peří, dámské oděvy, dámské spodní kalhotky, dámské venkovní oděvy, dlouhé bundy, oděvy, elastické kalhoty, flísové oděvy, hotové podšívky (části oděvů), kabáty, kalhoty, kalhoty do deště, kamaše, kalhoty na sportování, košile, manšestrové košile, maskovací bundy, maskovací kalhoty, maskovací košile, maskovací vesty, šátky, šály, rukávničky, roláky, rukavice [oděvy], pulovery, punčocháče, pracovní oděvy, ponožky, podvlékačky (dlouhé spodky), pláště, pláště do deště, obuv, běžecká obuv, boty, boty do terénu, boty do deště, dámské boty, galoše, gumová obuv, kotníčkové boty, lovecké holínky, nazouvací obuv, nepromokavé boty, obuv do deště, obuv do sněhu, obuv na hory, obuv na běžné nošení, obuv na trénování sportů, obuv pánská, pánské oděvy, pánská konfekce, trička, trička bez rukávů, sportovní trička odvádějící vlhkost, trička s dlouhým rukávem, sportovní trička s krátkým rukávem, polokošile, úpletové polokošile, pánské spodní prádlo, kalhoty, krátké kalhoty, tříčtvrteční kalhoty, turistické kalhoty, teplákové kalhoty, legíny [kalhoty], manšestrové kalhoty, lovecké kalhoty, kapsáčové kalhoty, termo ponožky; (35) maloobchodní prodej oblečení, velkoobchodní prodej oblečení.

(511) 25, 35

(540)

**Karila**

(111) **383742**

(220) 11.09.2020  
(320) 11.09.2020  
(442) 14.10.2020  
(151) 20.01.2021

(730) **ALFA VITA, s.r.o.**, Starolázeňská 339/2, Praha 5, Velká Chuchle, 15900, CZ

(740) Mgr. Tereza Rubešová, advokátní kancelář, Mgr. Tereza Rubešová, Faltysova 1485/8, Praha 5, Zbraslav, 15600

(210) O-566518

(510) (9) ochranné dýchací masky nelékařské, filtry do dýchacích masek, roušky k použití jako antibakteriální a antivirová ochrana, ústenky pro ochranu respiračních cest, respirační masky, respirátory na filtraci vzduchu, bezpečnostní brýle, ochranné obleky a ochranná obuv, ochranné štíty na obličej, části a příslušenství pro uvedené zboží, zařazené do této třídy; (10) ústenky pro ochranu respiračních cest, respirační masky a respirátory, vše k lékařskému použití, roušky a ochranné masky používané pracovníky ve zdravotnictví, ochranné štíty pro lékařské použití, ochranné rukavice pro lékařské použití, návleky na obuv pro lékařské použití, ochranné oděvy pro lékařské použití, části a příslušenství pro uvedené zboží, zařazené do této třídy; (35) management, zprostředkování obchodu s -, import a export pro výrobky uvedené výše ve třídách 9 a 10, reklama, inzerce a propagace.

(511) 9, 10, 35

(540)

**FIXAprotect**

(111) **383743**

(220) 11.09.2020  
(320) 11.09.2020  
(442) 14.10.2020

(151) 20.01.2021

(730) **RR Medical s.r.o.**, Jihlavská 7, Troubsko, 66441, CZ

(210) O-566543

(591) Barevná

(510) (30) bylinné čaje.

(511) 30

(540)

AniTea

(111) **383744**

(220) 11.09.2020  
(320) 11.09.2020  
(442) 14.10.2020  
(151) 20.01.2021

(730) **RR Medical s.r.o.**, Jihlavská 7, Troubsko, 66441, CZ

(210) O-566544

(591) Barevná

(510) (5) hygienické přípravky a výrobky (léčebná a dezinfekční mydla a čistící přípravky).

(511) 5

(540)

AniFresh

(111) **383745**

(220) 11.09.2020  
(320) 11.09.2020  
(442) 14.10.2020  
(151) 20.01.2021

(730) **RR Medical s.r.o.**, Jihlavská 7, Troubsko, 66441, CZ

(210) O-566545

(591) Barevná

(510) (5) farmaceutické přípravky a přírodní léčiva (léčivé masti na pokožku).

(511) 5

(540)



- (111) **383746**  
(220) 11.09.2020  
(320) 11.09.2020  
(442) 14.10.2020  
(151) 20.01.2021  
(730) **Khalemskiy Gleb**, Žatecká 16/8, Praha 1, Josefov, 11000, CZ  
(740) Advokátní kancelář Bedrna a spolácnici, Mgr. Jan Balarin, Eliášova 922/21, Praha 6, Bubeneč, 16000  
(210) O-566547  
(510) (30) croissanty, cukrovinky, čaj, čokoláda, dorty, kakao, káva, kávové nápoje s mlékem, koláče, krekry, ledový čaj, lívance, makronky (cukroví), nápoje na bázi čaje, nápoje na bázi čokolády, nápoje na bázi kakaa, nápoje na bázi kávy, palačinky, pečivo (typu housky, rohlíky), pečivo bez lepku, pizza, pražená kukuřice, příchutě do kávy, pudink, sendviče, sladké žemle, sorbety (zmrzlina), sušenky, těsta na dorty, těsto, těsto na přípravu pečiva, vafle, zmrzlina; (39) balení zboží, dodávka zboží; (41) plánování večírků (zábava); (43) bary, bufety, hotelové služby, informace a poradenství ohledně přípravy jídel, jídelny, kavárny, modelování potravin, restaurace, samoobslužné jídelny, samoobslužné restaurace, zajišťování stravování, zdobení potravin.  
(511) 30, 39, 41, 43  
(540)



- (111) **383747**  
(220) 12.09.2020  
(320) 12.09.2020  
(442) 14.10.2020  
(151) 20.01.2021  
(730) **Wagner Eduard**, Zengrova 2990/32a, Ostrava, Vítkovice, 70300, CZ  
(740) 3ADVOKÁTI, v.o.s., Nádražní 879/27, Ostrava, Moravská Ostrava, 70200  
(210) O-566559  
(510) (1) čistící prostředky s dezinfekčními vlastnostmi k použití při výrobních procesech, čistící prostředky s antibakteriálními vlastnostmi k použití ve výrobních procesech, čistící prostředky k použití v průmyslových a výrobních procesech, čistící prostředky pro domácnost; (5) léčiva a veterinární přípravky a výrobky, obvazy, obvazový materiál a aplikátory léčebných přípravků, přípravky na dezodoraci a čištění vzduchu, krytí (zdravotnické potřeby), baktericidní čistící prostředky; (9) ochranné a bezpečnostní prostředky, ochranné masky, bezpečnostní, zabezpečovací, ochranná a signalizační zařízení, respirátory na filtraci vzduchu; (10) oděvy, pokrývky hlavy a obuv pro zdravotnické pracovníky a pacienty, oděvy, pokrývky hlavy a obuv, ortézy a podpěry pro lékařské účely, nábytek a lůžkoviny pro lékařské účely, zařízení pro manipulaci s pacienty, lékařské a veterinární přístroje a nástroje, zařízení pro chirurgii a pro ošetřování ran, masky a zařízení pro umělé dýchání, roušky chirurgické, roušky pro lékařský personál, roušky k lékařskému použití jako ochrana proti toxickým látkám, respirační masky k lékařskému použití, ochranné dýchací masky

vyrobené z netkaných materiálů pro lékařské použití, ochranné ústní masky pro lékařské použití, ochranné masky používané pracovníky ve zdravotnictví, ochranné dýchací masky pro lékařské použití, respirátory k lékařskému použití; (24) filtrační látky z textilu, látky, textilie, textilní výrobky a náhradní součásti pro textilní výrobky, textilní filtrační materiály.

(511) 1, 3, 5, 9, 10, 24

(540)

**RespiLAB**

- (111) **383748**  
(220) 11.09.2020  
(320) 11.09.2020  
(442) 14.10.2020  
(151) 20.01.2021  
(730) **UŽIJ SVĚT, spol. s r.o.**, Knínice 91, Lovečkovice, 41145, CZ  
(210) O-566566  
(591) Barevná  
(510) (29) ryby neživé, čerstvé, konzervované a jinak zpracované, potravinářské výrobky z ryb, rybí pokrm, ryby uzené, pečené, marinované, konzervované, rybí saláty, vařené a sušené ryby, mražené ryby, ryby v rosolu, ryby v olivovém oleji, ryby s bramborovými hranolky, ryby v kořeněném nálevu, ryby v majonéze, pomazánky z ryb, plody moře a měkkýši (neživí), chlazené potraviny obsahující převážně ryby, hotové saláty na bázi ryb a zeleniny, maso a masné výrobky, uzeniny, masné výrobky, masové konzervy, olivový olej, řepkový olej, máslový olej; (35) reklama a marketing, věrnostní zákaznické služby ke komerčním, propagačním a/nebo reklamním účelům, služby věrnostních karet v oblasti nákupu výrobků ve tř. 29, marketingové služby, reklamní a propagační činnost, předvádění výrobků a služeb k obchodním nebo reklamním účelům, přímý marketing.  
(511) 29, 35  
(540)



- (111) **383749**  
(220) 11.09.2020  
(320) 11.09.2020  
(442) 14.10.2020  
(151) 20.01.2021  
(730) **ISNO IT, s.r.o.**, 125, Uherčice, 69162, CZ  
(740) INPARTNERS GROUP, Mgr. Simona Hejdová, Tuřanka 1519/115a, Brno, Slatina, 62700  
(210) O-566567  
(510) (9) software, elektronické informační systémy, software pro komplexní informační systém odpadového hospodářství, informace, data a databáze na elektronických, magnetických a optických nosičích všeho druhu a v elektronických, datových, informačních a telekomunikačních sítích všeho druhu, multimediální aplikace, elektronické multimediální nebo elektronické informační katalogy, softwarové aplikace stahovatelné, software, zejména pro multimediální interaktivní aplikace, elektronické interaktivní databáze, počítačový software a hardware poskytující informace v oblasti odpadového hospodářství; (38) přenos a šíření elektronických informací, poskytování přístupu k datům, informacím, databázím, platformám, informačním systémům v telekomunikačních sítích; (40) obstaravatelská činnost, poradenství a poskytování informací v oblasti odpadového hospodářství v rozsahu třídy 40, třídění odpadu a recyklovatelného materiálu, poskytování informací a poradenská činnost v oblasti likvidace, recyklace, zpracování a třídění odpadu, služby nakládání s odpady, recyklace; (41) výchovná, vzdělávací a školicí činnost, publikační činnost; (42) navrhování, vývoj, tvorba a implementace software,

informačních systémů, databází, multimediálních aplikací, návrh, vývoj, tvorba a implementace software a informačních systémů v oblasti odpadového hospodářství, tvorba a vývoj databází, multimediálních aplikací, konzultační, poradenské a informační služby vztahující se k software a informačním systémům, platforma jako služba (PAAS), software jako služba (SAAS), pronájem software a aplikací.

(511) 9, 38, 40, 41, 42

(540)

## MESOH

(111) **383750**

(220) 14.09.2020

(320) 14.09.2020

(442) 14.10.2020

(151) 20.01.2021

(730) **Stavointerier MM s.r.o.**, Lidická 1057, Havlíčkův Brod, 58001, CZ

(740) AK Jan Bárta s.r.o., advokátní kancelář, JUDr. Jan Bárta, advokát, Kaprova 42/14, Praha 1, Staré Město, 11000

(210) O-566580

(591) Barevná

(510) (6) kovové podpěry, kovové příčky, kovové obložení, kovové rámy, kovové podhledy, kovové schody, kovové zdobení a lemování staveb, kovové dekorace, kovové konstrukce, kovová zábradlí, kovová schodiště, armatury (kovové) do betonu; (20) čalouněný a dřevěný nábytek, zejména obývací stěny, ložnice, čalouněné soupravy, stoly, konferenční stoly, odkládací stoly, kuchyňský nábytek, šatní skříně, skřínky, kartotéky, umyvadlové skřínky, vestavěný nábytek, kancelářský nábytek, zahradní nábytek, kovový, plastový a laminotřískový nábytek, postele, židle, zrcadla, botníky, rámy, dekorace vyrobené ze dřeva, nástěnné dekorace ze dřeva, dřevěné desky k nábytku, dřevěné police a regály (nábytek), dřevěné zárubně, stojany na zrcadla, stojany na knihy, dekorativní obvodové lišty ze dřeva na nábytek; (35) maloobchodní a internetový prodej bezpečnostních dveří, nábytku a dalších tesařských a truhlářských výrobků; (37) tesařské a truhlářské služby, truhlářství, včetně uměleckého, údržba a montáž nábytku a stavebně truhlářských výrobků, práce na zakázku v oblasti truhlářských výrobků, čalounění nábytku, opravy a údržba čalounění, zámečnictví (opravy), opravy zárubní; (39) doprava a skladování zboží, balení zboží; (40) zpracování dřeva nebo materiálů na bázi dřeva, svářečské služby; (42) služby architektů interiérů, návrhy interiérů.

(511) 6, 20, 35, 37, 39, 40, 42

(540)



(111) **383751**

(220) 14.09.2020

(320) 14.09.2020

(442) 14.10.2020

(151) 20.01.2021

(730) **Stavointerier MM s.r.o.**, Lidická 1057, Havlíčkův Brod, 58001, CZ

(740) AK Jan Bárta s.r.o., advokátní kancelář, JUDr. Jan Bárta, advokát, Kaprova 42/14, Praha 1, Staré Město, 11000

(210) O-566581

(591) Barevná

(510) (20) nábytek a bytové zařízení; (28) hračky, hry a žertovné předměty.

(511) 20, 28

(540)



(111) **383752**

(220) 14.09.2020

(320) 14.09.2020

(442) 14.10.2020

(151) 20.01.2021

(730) **Lorencová Eva Mgr.**, Hutařova 607/11, Žďár nad Sázavou, Žďár nad Sázavou 1, 59101, CZ

(740) AK Jan Bárta s.r.o., advokátní kancelář, JUDr. Jan Bárta, advokát, Kaprova 42/14, Praha 1, Staré Město, 11000

(210) O-566582

(510) (9) software pro počítačové hry, vzdělávací média s možností stažení, vzdělávací software, vzdělávací tabletové aplikace, vzdělávací počítačové aplikace, vzdělávací mobilní aplikace, programy pro počítačové hry, zábavní software, aplikační software, simulační software, mobilní aplikace; (16) výukové kartičky, učební a instruktážní pomůcky, učební a výukové pomůcky (s výjimkou přístrojů), karty; (28) hračky, hry a žertovné předměty, hračky přizpůsobené na vzdělávací účely, elektronické vzdělávací hry, hrací karty, pouzdra na hrací karty, hry rozvíjející dovednosti a akční hry, vzdělávací hračky; (42) software jako služba (SaaS), vzdělávací platformy ve formě softwaru jako služby (SaaS), herní platformy ve formě softwaru jako služby (SaaS).

(511) 9, 16, 28, 42

(540)

## empati

(111) **383753**

(220) 14.09.2020

(320) 14.09.2020

(442) 14.10.2020

(151) 20.01.2021

(730) **Mareš Radek**, Šumavská 694, Kaplice, 38241, CZ

(740) PatentCentrum Sedlák & Partners s.r.o., Okružní 2824, České Budějovice, České Budějovice 3, 37001

(210) O-566583

(510) (11) osvětlení, přístroje pro topení, topné systémy, tepelná čerpadla, regulační zařízení pro regulaci topných systémů, přímotopná elektrická topidla, výměníky, ohřivače vody, elektrické ohřivače vody, zařízení pro solární ohřev, regulace a regulační technika související s vytápěním, konvektory, systémy pro úpravu a čištění vody, klimatizační zařízení, ventilační jednotky do obytných prostor, čidla pro automatické spínání ventilace a vytápění, přístroje chladicí, pro sušení, ventilaci, vysoušeče a součásti těchto výrobků; (37) opravy, montáž a servis chladicích, topných, větracích a klimatizačních zařízení; (42) projektování technických zařízení budov, činnosti technických poradců v oboru vzduchotechniky a topných zařízení.

(511) 11, 37, 42

(540)

## CHYTRÝ MARVIN

(111) **383754**

(220) 14.09.2020

(320) 14.09.2020

(442) 14.10.2020

(151) 20.01.2021

(730) **LPP s.r.o.**, Pod Hájkem 406/1a, Praha 8, Libeň, 18000, CZ

(210) O-566594

(510) (9) přístroje a nástroje výzkumné, navigační, audiovizuální, optické, přístroje a nástroje pro měření, signalizaci, detekci, testování, inspekci, záchranu a výuku, zařízení a přístroje pro regulaci nebo řízení distribuce elektrického proudu, zařízení a nástroje pro záznam, přenos, reprodukci a/nebo zpracování zvuku, obrazu nebo dat, média se záznamem a stahovatelná média, počítačový software, prázdná digitální nebo analogová záznamová a úložná média, výpočetní zařízení, počítače a periferní zařízení počítačů; (12) vozidla, dopravní prostředky pro pohyb po zemi, vodě nebo vzduchem; (42) vědecké a technické služby a související výzkum a projektování, průmyslová analýza, průmyslový výzkum a průmyslový design, kontrola kvality, služby ověřování, navrhování a vývoj počítačového hardwaru a softwaru.

(511) 9, 12, 42

(540)

### LPP FX

(111) **383755**

(220) 14.09.2020

(320) 14.09.2020

(442) 14.10.2020

(151) 20.01.2021

(730) **LPP s.r.o.**, Pod Hájkem 406/1a, Praha 8, Libeň, 18000, CZ

(210) O-566595

(510) (9) přístroje a nástroje výzkumné, navigační, audiovizuální, optické, přístroje a nástroje pro měření, signalizaci, detekci, testování, inspekci, záchranu a výuku, zařízení a přístroje pro regulaci nebo řízení distribuce elektrického proudu, zařízení a nástroje pro záznam, přenos, reprodukci a/nebo zpracování zvuku, obrazu nebo dat, média se záznamem a stahovatelná média, počítačový software, prázdná digitální nebo analogová záznamová a úložná média, výpočetní zařízení, počítače a periferní zařízení počítačů; (12) vozidla, dopravní prostředky pro pohyb po zemi, vodě nebo vzduchem; (42) vědecké a technické služby a související výzkum a projektování, průmyslová analýza, průmyslový výzkum a průmyslový design, kontrola kvality, služby ověřování, navrhování a vývoj počítačového hardwaru a softwaru.

(511) 9, 12, 42

(540)

### LPP

(111) **383756**

(220) 14.09.2020

(320) 14.09.2020

(442) 14.10.2020

(151) 20.01.2021

(730) **LPP s.r.o.**, Pod Hájkem 406/1a, Praha 8, Libeň, 18000, CZ

(210) O-566596

(510) (9) přístroje a nástroje výzkumné, navigační, audiovizuální, optické, přístroje a nástroje pro měření, signalizaci, detekci, testování, inspekci, záchranu a výuku, zařízení a přístroje pro regulaci nebo řízení distribuce elektrického proudu, zařízení a nástroje pro záznam, přenos, reprodukci a/nebo zpracování zvuku, obrazu nebo dat, média se záznamem a stahovatelná média, počítačový software, prázdná digitální nebo analogová záznamová a úložná média, výpočetní zařízení, počítače a periferní zařízení počítačů; (12) vozidla, dopravní prostředky pro pohyb po zemi, vodě nebo vzduchem; (42) vědecké a technické služby a související výzkum a projektování, průmyslová analýza, průmyslový výzkum a průmyslový design, kontrola kvality, služby ověřování, navrhování a vývoj počítačového hardwaru a softwaru.

(511) 9, 12, 42

(540)

### LPP AX

(111) **383757**

(220) 16.09.2020

(320) 16.09.2020

(442) 14.10.2020

(151) 20.01.2021

(730) **DNES POMÁHÁM, z.s.**, Přední 987/5c, Brno, Černovice, 61800, CZ

(740) **INPARTNERS GROUP**, Mgr. Jan Brauner, Tuřanka 1519/115a, Brno, Slatina, 62700

(210) O-566650

(510) (35) propagace veřejné sbírky, prodej dárkových certifikátů, propagační činnost v charitativní oblasti, organizování komerčních nebo reklamních

výstav a akcí, pronájem reklamních materiálů, reklamní, marketingové a propagační služby, obchodní, humanitární nebo charitativní poradenské služby vztahující se k marketingu kampaní ke shromažďování finančních prostředků, rozšiřování reklamních, marketingových a propagačních materiálů, styk s veřejností, vydávání reklamních, propagačních a inzertních textů, zejména k zajištění charitativních, léčebných, školních, kulturních a sociálních potřeb lidí; (36) shromažďování finančních prostředků pro charitativní, humanitární a rozvojové účely, finanční sponzorování, organizování sbírek, poskytování informací vztahujících se k získávání finančních prostředků pro charitativní, humanitární a rozvojové účely; (41) výchovná, vzdělávací a zábavní činnost, sportovní a kulturní aktivity, organizování a vedení seminářů, organizování sportovních, vzdělávacích a zábavních soutěží, organizování společenských akcí, výstav, koncertů nebo přednášek, obrazové a textové zpravodajství, vydavatelská a nakladatelská činnost, vydávání elektronických knih a časopisů on-line, poskytování on-line elektronických publikací (bez možnosti stažení), provozování her on-line, nahrávání a vydávání zvukových a zvukově-obrazových záznamů, poskytování informací o výchově, o vzdělávání a o možnostech rozptýlení, výroba televizních a rozhlasových pořadů, filmová produkce, tvorba a vydávání audiovizuálních děl, předprodej vstupenek, organizování charitativních, humanitárních výstav a akcí.

(511) 35, 36, 41

(540)

**SHOW AND THE CITY**  
HELP & FASHION

(111) **383758**

(220) 16.09.2020

(320) 16.09.2020

(442) 14.10.2020

(151) 20.01.2021

(730) **PIVOVAR LOUTKÁŘ s.r.o.**, Čs. armády 361, Chrudim, Chrudim IV, 53701, CZ

(740) Mgr. Tomáš Čapek, advokát, Ovocný trh 573/12, Praha 1, Staré Město, 11000

(210) O-566657

(510) (32) pivo, nealkoholické nápoje; (35) reklama a propagace, řízení obchodní činnosti, obchodní administrativa, kancelářské práce; (41) vzdělávání, školení, zábava, sportovní a kulturní činnost.

(511) 32, 35, 41

(540)

### PIVOVAR LOUTKÁŘ

(111) **383759**

(220) 11.09.2020

(320) 11.09.2020

(442) 14.10.2020

(151) 20.01.2021

(730) **DameAkci s.r.o.**, Těsnohlídkova 964/11, Brno, Černá Pole, 61300, CZ

(210) O-566669

(510) (9) software; (16) pozvánky na společenské akce; (35) marketing.

(511) 9, 16, 35

(540)

 **Dáme akci**

(111) **383760**

(220) 18.09.2020

(320) 18.09.2020

(442) 14.10.2020

(151) 20.01.2021

- (730) **Kotrčová Sabina, DiS.**, Kejzlarova 2123/12, Hradec Králové, Nový Hradec Králové, 50012, CZ  
(740) JUDr. Lukáš Haase, Nerudova 866/27, Hradec Králové, Pražské Předměstí, 50002  
(210) O-566685  
(591) Barevná  
(510) (9) chrániče hlavy pro sport, chrániče úst (sportovní pomůcky), chrániče zubů, nosiče zvukových záznamů, ochranné helmy pro sportovní účely; (16) učební pomůcky (s výjimkou zařízení); (25) čepice, kalhoty, kompresní trika, košile, legíny, obuv, oděvy, ponožky, rukavice, spodní prádlo, sportovní obuv, sportovní tílka, trička; (28) boxerské rukavice, chrániče holení (sportovní potřeby), kolenní chrániče (sportovní potřeby), loketní chrániče (sportovní potřeby), ochranné vycpávky (jako součást sportovní výstroje), přístroje na tělesná cvičení, suspenzory pro sporty, tělocvičná nářadí; (35) propagace; (41) pořádání a vedení seminářů, pořádání a vedení workshopů (školení), provozování sportovních zařízení, předávání know-how (odborné vzdělávání), služby klubů zdraví (zdravotní a kondiční cvičení), služby osobního trenéra (kondiční trénink), soukromá výuka, školení, tělesná výchova, vedení kurzů kondičního cvičení, výuka, zábava.  
(511) 9, 16, 25, 28, 35, 41  
(540)



- (111) **383761**  
(220) 18.09.2020  
(320) 18.09.2020  
(442) 14.10.2020  
(151) 20.01.2021  
(730) **GEPARD FINANCE a.s.**, Sokolovská 192/79, Praha 8, Karlín, 18600, CZ  
(740) Ing. Michal Jupa, patentový zástupce, Na Baních 1385, Praha 5 - Zbraslav, 15600  
(210) O-566689  
(591) Barevná  
(510) (35) činnost podnikatelských, organizačních a ekonomických poradců, reklama, propagace, inzerce, marketing, provozování internetového obchodu s reklamními materiály a propagačními předměty všeho druhu, s tiskovinami, letáky, časopisy, prospekty, drobnými dárky, vizitkami a kancelářskými potřebami; (36) činnost finančních poradců, služby finanční a peněžní, pojištění, činnost realitní kanceláře a realitní činnost všeho druhu, správa nemovitostí, developerská činnost v investiční výstavbě, pojišťovací služby, služby bankovních, finančních, úvěrových a spořitelních ústavů, finanční služby, správa financí, stavební spoření, poskytování hypoték a půjček; (41) organizování, zprostředkování a pořádání školení, kurzů, symposií a kongresů, výchovné, vzdělávací, kulturní, zábavní a sportovní činnosti, lektorská činnost.  
(511) 35, 36, 41  
(540)



- (111) **383762**  
(220) 18.09.2020  
(320) 18.09.2020  
(442) 14.10.2020  
(151) 20.01.2021  
(730) **DELTA legal, advokátní kancelář s.r.o.**, Na příkopě 988/31, Praha 1, Staré Město, 11000, CZ  
(210) O-566692  
(591) Barevná  
(510) (35) poradenství ohledně akvizic (obchodních), obchodní řízení a poradenství, sekretářské práce (služby), poradenství v oblasti podnikání, marketing, provádění podnikových auditů, profesionální obchodní poradenství; (41) školení a vzdělávání, pořádání, vedení a organizování seminářů, organizování a vedení workshopů, vedení kurzů, pořádání odborných workshopů a výukových kurzů, pořádání a vedení pracovních setkání (školení), on-line vydávání elektronických knih a časopisů, poskytování videí on-line bez možnosti stažení, předávání know-how (odborné vzdělávání); (45) advokátní a právní služby, právní poradenství a zastupování, právní služby týkající se zakládání a registrací společností, informace vztahující se k právním službám, informační a poradenské služby vztahující se k právním záležitostem, konzultace v oblasti vedení sporů, odborné poradenské služby vztahující se k právům duševního vlastnictví, odborné poradenství vztahující se k právním záležitostem, právní asistence při sestavování smluv, právní průzkum (rešerše), právní služby v oblasti obchodu, příprava právních dokumentů, příprava právních zpráv, služby právní pomoci, služby převodu vlastnických práv majetku (právní služby), audity v oblasti dodržování právních předpisů, doprovod do společnosti.  
(511) 35, 41, 45  
(540)

**delta legal**

- (111) **383763**  
(220) 18.09.2020  
(320) 18.09.2020  
(442) 14.10.2020  
(151) 20.01.2021  
(730) **DELTA legal, advokátní kancelář s.r.o.**, Na příkopě 988/31, Praha 1, Staré Město, 11000, CZ  
(210) O-566693  
(510) (35) poradenství ohledně akvizic (obchodních), obchodní řízení a poradenství, sekretářské práce (služby), poradenství v oblasti podnikání, marketing, provádění podnikových auditů, profesionální obchodní poradenství; (41) školení a vzdělávání, pořádání, vedení a organizování seminářů, organizování a vedení workshopů, vedení kurzů, pořádání odborných workshopů a výukových kurzů, pořádání a vedení pracovních setkání (školení), on-line vydávání elektronických knih a časopisů, poskytování videí on-line bez možnosti stažení, předávání know-how (odborné vzdělávání); (45) advokátní a právní služby, právní poradenství a zastupování, právní služby týkající se zakládání a registrací společností, informace vztahující se k právním službám, informační a poradenské služby vztahující se k právním záležitostem, konzultace v oblasti vedení sporů, odborné poradenské služby vztahující se k právům duševního vlastnictví, odborné poradenství vztahující se k právním záležitostem, právní asistence při sestavování smluv, právní průzkum (rešerše), právní služby v oblasti obchodu, příprava právních dokumentů, příprava právních zpráv, služby právní pomoci, služby převodu vlastnických práv majetku (právní služby), audity v oblasti dodržování právních předpisů, doprovod do společnosti.  
(511) 35, 41, 45  
(540)

**DELTA legal**

- (111) **383764**  
(220) 18.09.2020  
(320) 18.09.2020  
(442) 14.10.2020  
(151) 20.01.2021  
(730) **Walach Tomáš**, Tránovická 60, Český Těšín, Koňákov, 73562, CZ



(740) Ing. Jarmila Javoříková, Slunečná 4566, Zlín, 76005

(210) O-566698

(510) (20) nábytek, zahradní nábytek, dřevěný nábytek, bambus, ratan, kovový nábytek, sedací nábytek, kuchyňský nábytek, kancelářský nábytek, nábytek do obývacího pokoje, dětský nábytek, nábytek do koupelny, židle, křesla, stoly, stolky, skříně, postele, pohovky, podnožky, bedny a boxy nekovové (nábytek), police k nábytku, regály (nábytek), zástěny (nábytek), zrcadla, matrace, stolní desky, nafukovací nábytek; (28) hračky, stavebnice (hračky), hry, společenské hry, deskové hry, zařízení na hry, skládací hry, puzzle, dětské stavebnice (hračky), tvárné hmoty (hračky), modely (hračky), modely dopravních prostředků (hračky), RC modely s dálkovým ovládním (hračky), autodráhy, modely zbraní (hračky), figurky (hračky), roboti (hračky), plyšové hračky, panenky, loutky, drony (hračky), draci, chraštítka (hračky), elektronické hry, kapesní elektronické hry, ovladače na hračky, přístroje na videohry, dětské tříkolky (hračky), koloběžky (hračky), dětské klouzačky, hrací karty, hrací žetony, karnevalové masky, šipky (hry), sportovní potřeby a vybavení, přístroje na tělesná cvičení; (35) maloobchodní, velkoobchodní a elektronický prodej hraček, her, sportovních potřeb a nábytku, reklamní činnost, internetová reklama, zásilková reklama, marketingová činnost, internetový marketing, předvádění zboží, šíření reklamních materiálů, šíření vzorků, automatizované zpracování dat, administrativní služby, sběr údajů do počítačových databází, obchodní informace; (39) dopravní služby, zasílání zboží, balení a skladování zboží, dopravní informace.

(511) 20, 28, 35, 39

(540)

**TOMIDO**

(111) **383765**

(220) 18.09.2020

(320) 18.09.2020

(442) 14.10.2020

(510) 20.01.2021

(730) **Walach Tomáš**, Třanovická 60, Český Těšín, Koňákov, 73562, CZ

(740) Ing. Jarmila Javoříková, Slunečná 4566, Zlín, 76005

(210) O-566699

(510) (20) nábytek, zahradní nábytek, dřevěný nábytek, bambus, ratan, kovový nábytek, sedací nábytek, kuchyňský nábytek, kancelářský nábytek, nábytek do obývacího pokoje, dětský nábytek, nábytek do koupelny, židle, křesla, stoly, stolky, skříně, postele, pohovky, podnožky, bedny a boxy nekovové (nábytek), police k nábytku, regály (nábytek), zástěny (nábytek), zrcadla, matrace, stolní desky, nafukovací nábytek; (28) hračky, stavebnice (hračky), hry, společenské hry, deskové hry, zařízení na hry, skládací hry, puzzle, dětské stavebnice (hračky), tvárné hmoty (hračky), modely (hračky), modely dopravních prostředků (hračky), RC modely s dálkovým ovládním (hračky), autodráhy, modely zbraní (hračky), figurky (hračky), roboti (hračky), plyšové hračky, panenky, loutky, drony (hračky), draci, chraštítka (hračky), elektronické hry, kapesní elektronické hry, ovladače na hračky, přístroje na videohry, dětské tříkolky (hračky), koloběžky (hračky), dětské klouzačky, hrací karty, hrací žetony, karnevalové masky, šipky (hry), sportovní potřeby a vybavení, přístroje na tělesná cvičení; (35) maloobchodní, velkoobchodní a elektronický prodej hraček, her, sportovních potřeb a nábytku, reklamní činnost, internetová reklama, zásilková reklama, marketingová činnost, internetový marketing, předvádění zboží, šíření reklamních materiálů, šíření vzorků, automatizované zpracování dat, administrativní služby, sběr údajů do počítačových databází, obchodní informace; (39) dopravní služby, zasílání zboží, balení a skladování zboží, dopravní informace.

(511) 20, 28, 35, 39

(540)

**HRAČKY ZA DOBRÉ KAČKY**

(111) **383766**

(220) 20.09.2020

(320) 20.09.2020

(442) 14.10.2020

(510) 20.01.2021

(730) **ESEA SK, s.r.o.**, Haškova 39, Banská Bystrica, 97411, SK

(210) O-566704

(510) (7) zvedací zařízení, zdviže a eskalátory; (12) vozidla.

(511) 7, 12

(540)

**BUMAR**

(111) **383767**

(220) 21.09.2020

(320) 21.09.2020

(442) 14.10.2020

(510) 20.01.2021

(730) **Flidr medical s.r.o.**, č. p. 200, Široký Důl, 57201, CZ

(210) O-566710

(591) Barevná

(510) (10) chirurgické, lékařské, stomatologické a veterinární přístroje; (37) stavební služby, instalace a opravy rozvodů medicínálních a technických plynů a zdravotnických prostředků.

(511) 10, 37

(540)



(111) **383768**

(220) 21.09.2020

(320) 21.09.2020

(442) 14.10.2020

(510) 20.01.2021

(730) **Mary Kay Inc.**, 16251 Dallas Parkway, Addison, 75001, TX, US

(740) KOREJZOVA LEGAL v.o.s., JUDr. Petra Sauvage de Brantes, Korunní 810/104, Praha 10, Vinohrady, 10100

(210) O-566721

(510) (3) kosmetika, neléčivé přípravky pro péči o pleť, neléčivé toaletní potřeby, vůně pro osobní použití.

(511) 3

(540)



(111) **383769**

(220) 21.09.2020

(320) 21.09.2020

(442) 14.10.2020

(510) 20.01.2021

(730) **Mary Kay Inc.**, 16251 Dallas Parkway, Addison, 75001, TX, US

(740) KOREJZOVA LEGAL v.o.s., JUDr. Petra Sauvage de Brantes, Korunní 810/104, Praha 10, Vinohrady, 10100

(210) O-566722

(510) (5) léčivé přípravky pro péči o pleť, výživové doplňky, dietetické doplňky, potraviny a nápoje.

(511) 5

(540)



- (111) **383770**  
(220) 21.09.2020  
(320) 21.09.2020  
(442) 14.10.2020  
(151) 20.01.2021  
(730) **CZ-CARBON PRODUCTS s.r.o.**, U Přivaděče 1296/5, Plzeň, Černice, 32600, CZ  
(210) O-566727  
(510) (1) uhlík, uhlík pro průmyslové účely, uhlíkové tyče, grafit, grafit pro průmyslové účely; (7) kartáče uhlíkové (elektr.), uhlíkové kartáče (elektrotechnika), uhlíkové kartáče dynamy, uhlíkové kartáče na alternátory, uhlíkové kartáče na startéry motoru, uhlíkové kartáče na elektrické stroje.  
(511) 1, 7  
(540)



- (111) **383771**  
(220) 21.09.2020  
(320) 21.09.2020  
(442) 14.10.2020  
(151) 20.01.2021  
(730) **HERO CZECH s.r.o.**, Radlická 751/113e, Praha 5, Jinonice, 15800, CZ  
(740) JUDr. Filip Winter advokát, Hanusova 1537/3a, Praha 4, Michle, 14000  
(210) O-566742  
(510) (5) počáteční a pokračovací sušená mléčná kojenecká výživa, mléko pro farmaceutické účely, potraviny a nápoje pro batolata a kojence, potrava pro kojence jako ovocné, zeleninové, masové, cereální mléčné i nemléčné kaše, předsnídávky, ovocné a maso-zeleninové příkrmy, mléko sušené pro kojence, nápoje dietetické, upravené pro lékařské účely, nápoje sladové a mléčné pro lékařské účely, nápoje léčivé; (28) hračky; (29) mléko, mléčné výrobky, mléčné nápoje s vysokým obsahem mléka, mléko obohacené bílkovinami, jogurt, mléko mandlové, mléko arašidové, mléko sojové, kefir, dřeň ovocná, konzervy masové, konzervy zeleninové, konzervy rybí, ovoce konzervované, pasterované ovocné a zeleninové příkrmy; (30) čaj, čaj ledový, nápoje na bázi čaje, čokoládové nápoje, čokoládové nápoje s mlékem, kakaové nápoje, kakaové nápoje s mlékem, sušenky, suchary, keksy (biscuity), sušenky máslové, kaše obilné, ovesné a rýžové; (32) nápoje nealkoholické, vody, nápoje syrovátkové, prášky a granuláty na výrobu nápojů, pastilky a tabletky na výrobu šumivých nápojů, ovocné šťávy, zeleninové šťávy, nektar ovocný, nealkoholické šťávy, mošty, pasterizované ovocné, zeleninové a ovocné a zeleninové nápoje; (39) distribuční činnost.  
(511) 5, 28, 29, 30, 32, 39  
(540)

**Sunar. S vysokým obsahem mateřské  
lásky**

- (111) **383772**  
(220) 22.09.2020  
(320) 22.09.2020  
(442) 14.10.2020  
(151) 20.01.2021  
(730) **Tolmea Czech s.r.o.**, Slovany 3051, Dvůr Králové nad Labem, 544 01, CZ  
(210) O-566770  
(591) Barevná  
(510) (25) dámské oděvy; (40) šití a dámské krejčovství; (42) návrh oděvů.  
(511) 25, 40, 42  
(540)

*Tolmea*

- (111) **383773**  
(220) 22.09.2020  
(320) 22.09.2020  
(442) 14.10.2020  
(151) 20.01.2021  
(730) **Czap Adam Stefan**, Pod Císařkou 3262/25, Praha 5, Smíchov, 15000, CZ  
(740) Mgr. Přemysl Marek, Trojská 201/125, Praha 8, Troja, 18200  
(210) O-566783  
(510) (31) slad; (32) piva, nealkoholické nápoje; (33) alkoholické nápoje.  
(511) 31, 32, 33  
(540)

**BIYRLAB**

- (111) **383774**  
(220) 23.09.2020  
(320) 23.09.2020  
(442) 14.10.2020  
(151) 20.01.2021  
(730) **JeVi s.r.o.**, U stadionu 777, Jičín, Valdické Předměstí, 50601, CZ  
(740) PatentCentrum Sedlák & Partners s.r.o., Okružní 2824, České Budějovice, České Budějovice 3, 37001  
(210) O-566799  
(510) (1) helium, plyny pro nafukování balónek; (28) balónky, hry a hračky pro děti, dřevěné hračky pro děti, žertovné hračky na večírky, žertovné pokrývky hlavy na oslavy, frkačky, konfety, papírové ozdoby na večírky, bublifuky, panenky, stavebnice; (43) služby zajišťující stravování a nápoje, služby barů, služby provozování kavárny a gastronomické služby, pronajímání společenských místností a salónku.  
(511) 1, 28, 43  
(540)



**Balónkárna**

### Zápisy licenčních smluv k ochranným známkám

V této kapitole jsou zveřejněny zápisy licenčních smluv podle ustanovení § 18 odst. 1 zákona č. 441/2003 Sb.

Číslo zápisu (111)	Vlastník (730)	Nabyvatel licence (791)	Druh licence (793)	Datum uzavření licenční smlouvy (793)	S účinností od data (580)
294293	KEZ o.p.s., Poděbradova 909, Chrudim, 53701, CZ	Organická apotéka s.r.o., U Nesypky 2763/2a, Praha 5, Smíchov, 15000, CZ	nevýhradní	14.01.2021	26.01.2021
294294	KEZ o.p.s., Poděbradova 909, Chrudim, 53701, CZ	Organická apotéka s.r.o., U Nesypky 2763/2a, Praha 5, Smíchov, 15000, CZ	nevýhradní	14.01.2021	26.01.2021
382772	AMI Communications Group SE, Týn 641/4, Praha 1, Staré Město, 11000, CZ	AMI Communications, spol. s r.o., Týn 641/4, Praha 1, Staré Město, 11000, CZ	nevýhradní	07.01.2021	26.01.2021
382772	AMI Communications Group SE, Týn 641/4, Praha 1, Staré Město, 11000, CZ	AMI Digital s.r.o., Týn 641/4, Praha 1, Staré Město, 11000, CZ	nevýhradní	07.01.2021	26.01.2021
382772	AMI Communications Group SE, Týn 641/4, Praha 1, Staré Město, 11000, CZ	AMI COMMUNICATIONS SLOVAKIA, s.r.o., Jarošova 1, 83103 Bratislava, SK	nevýhradní	07.01.2021	26.01.2021
383083	Česká spořitelna, a.s., Olbrachtova 1929/62, Praha 4, Krč, 14000, CZ	Energie ČS, a.s., Budějovická 1518/13a, Praha 4, Michle, 14000, CZ	výhradní	23.10.2020	26.01.2021
383084	Česká spořitelna, a.s., Olbrachtova 1929/62, Praha 4, Krč, 14000, CZ	Energie ČS, a.s., Budějovická 1518/13a, Praha 4, Michle, 14000, CZ	výhradní	23.10.2020	26.01.2021
383085	Česká spořitelna, a.s., Olbrachtova 1929/62, Praha 4, Krč, 14000, CZ	Energie ČS, a.s., Budějovická 1518/13a, Praha 4, Michle, 14000, CZ	výhradní	23.10.2020	26.01.2021
383087	Česká spořitelna, a.s., Olbrachtova 1929/62, Praha 4, Krč, 14000, CZ	Energie ČS, a.s., Budějovická 1518/13a, Praha 4, Michle, 14000, CZ	výhradní	23.10.2020	26.01.2021

### Přehled obnov zápisu ochranných známek

Kapitola obsahuje údaje o ochranných známkách, u kterých byl na žádost vlastníka obnoven zápis podle ustanovení § 28 odst. 2 zákona č. 441/2003 Sb.

Číselný přehled (111)											
106420	115975	115976	154644	154656	160691	168389	169760	169782	169936	170189	170192
170332	170511	170929	170966	170967	171177	171184	171232	171255	171623	171668	172023
172245	172444	172445	172541	172954	176500	180840	180900A	234448	234449	234626	235335
237080	237090	238037	238969	240381	240396	240431	240488	240576	241191	241202	241203
241274	241346	241511	241655	242626	242629	243046	243255	243628	243830	243864	244182
244197	244339	244810	244878	244940	245020	245518	245519	245520	245521	245818	246344
247100	247106	247227	248051	248052	248085	248491	248492	248493	248540	248575	249237
250170	253086	261738	262700	262701	319082	319092	319391	319527	319675	319677	319977
320062	320180	320264	320344	320568	320698	320741	320795	320796	320811	320814	320975
321118	321120	321172	321302	321432	321436	321499	321520	321570	322135	322568	322642
322948	322965	323220	323777	324101	324242	324288	324659	325017	325052	325427	325429
325463	326222	326678	327278	327746	327747	328118	328119	328227	328962	329326	330282
333009	333747	334976	335874	336091	336838	340084	340491	340492	340493	340494	342098

## Obnovy zápisu ochranných známek

(111) **106420**  
(220) 10.10.1930  
(151) 10.10.1930  
(540)



(591) Barevná  
(730) **ALPA, a.s.**, Hornoměstská 378, Velké Meziříčí, 59425, CZ  
(510) Veškeré lučební a dietetické přípravky, zvláště francovka.  
(511) 1, 3, 5  
(210) O-608

(111) **115975**  
(220) 20.02.1931  
(151) 20.02.1931  
(540)



(730) **Sellier & Bellot a.s.**, Lidická 667, Vlašim, 25801, CZ  
(740) Rott, Růžička & Guttman a spol., Vyskočilova 1566, Praha 4, Michle, 14000  
(510) (13) lovecké nábojnice a náboje.  
(511) 13  
(210) O-15

(111) **115976**  
(220) 20.02.1931  
(151) 20.02.1931  
(540)



(730) **Sellier & Bellot a.s.**, Lidická 667, Vlašim, 25801, CZ  
(740) Rott, Růžička & Guttman a spol., Vyskočilova 1566, Praha 4, Michle, 14000  
(510) (13) lovecké nábojnice a náboje.  
(511) 13  
(210) O-713

(111) **154644**  
(220) 30.03.1961  
(151) 24.04.1961  
(540)

### CARIFLEX

(730) **Cariflex Pte. Ltd.**, 6 Shenton way, 25-11, Oue Downtown, 068809 Singapore, SG  
(740) PATENTSERVIS Praha a.s., Na Podkovce 281/10, Praha 4, Podolí, 14700  
(510) (17) umělé hmoty ve formě listů, bloků, prutů a trubic, přírodní a umělé kaučuk.  
(511) 17  
(210) O-24316

(111) **154656**  
(220) 07.02.1961  
(151) 03.05.1961  
(540)

### SILIKAN

(730) **SpofaDental a.s.**, Markova 238, Jičín, Holínské Předměstí, 50601, CZ  
(740) PATENTSERVIS Praha a.s., Na Podkovce 281/10, Praha 4, Podolí, 14700  
(510) (5) zatmelovací hmota k odlévání chromkobaltových a chromoniklových slitin v zubolékařské praxi.  
(511) 5  
(210) O-23946

(111) **160691**  
(220) 29.07.1971  
(151) 07.02.1972  
(540)



- (730) **ZLATNÍK, družstvo umělecké výroby**, Lešetínská 16, Ostrava - Kunčice, 71900, CZ  
(740) AK Křížková, Studená, JUDr. Ilona Křížková, Sokolská třída 451/11, Ostrava, 70200  
(510) Dveřní zámky pro automobily, vagonové zámky, vratové zámky, výkladové zámky, západky, elektrospotřebiče, křbové topidlo, infratopidlo, konventorové topidlo, vařič, saunová kamna, hodinářské výrobky, zlatnické výrobky, odznaky, upomínkové předměty.  
(511) 6, 7, 8, 9, 11, 14, 20, 28  
(210) O-45439

(111) **168389**  
(220) 31.01.1991  
(151) 14.06.1991  
(540)



- (730) **Public Joint-Stock Company "TYAZHMASH"**, Hydroturbinnaya Str. 13, Syzran 446010, Samara region, RU  
(740) TRAPLOVÁ-HAKR-KUBÁT Advokátní a patentová kancelář, Mgr. Jana Šuranová Traplová, Přístavní 24, Praha 7, 17000  
(510) Stroje a zařízení pro energetiku, zejména zařízení pro vodní elektrárny, vodní turbíny a příslušenství, strojně-technologická zařízení vodních staveb včetně jezů a plavebních komor, čerpadla všeho druhu; strojně-technologická zařízení pro ekologii a biotechnologii, mobilní zařízení pro chemickou očistu a deaktivaci; obráběcí stroje, svislé soustruhy s příslušenstvím; odlitky ze šedé a speciální litiny, odlitky z ocelolitin, umělecká litina, litinové radiátory včetně modelů a modelových zařízení z kovu, dřeva a umělých hmot pro výrobu odlitků; armatury průmyslové, uzávěry na vodu, plyn a jiná média; nosné ocelové konstrukce; hřídelová vedení lodí; stroje a zařízení pro chemickou výrobu; nářadí, posuvné opěry; stroje na opracování kamene; převodovky; zařízení pro zpracování potravin a zařízení pro veřejné stravování; montáž, servis, obnova, modernizace, opravy, zkoušky a měření uvedených zařízení; projektování vodních elektráren a vodních staveb včetně jezů a plavebních komor; poradenská, konzultační, inženýrská a obchodní činnost.  
(511) 6, 7, 8, 9, 11, 12, 17, 20, 35, 37, 42  
(210) O-60287

(111) **169760**  
(220) 24.01.1991  
(151) 20.04.1992  
(540)

### ASCOFFIN

- (730) **BIOMEDICA, spol. s r. o.**, Pekařská 8, Praha 5, 15500, CZ  
(510) (32) osvěžující nápoj.  
(511) 32  
(210) O-60168

(111) **169782**  
(220) 31.01.1991  
(151) 24.04.1992  
(540)



- (730) **Ing. Alexander Dřimal**, Kolbenova 24, Praha 9, 19000, CZ  
(510) (25) sportovní a textilní ošacení.  
(511) 25  
(210) O-60285

(111) **169936**  
(220) 22.02.1991  
(151) 25.05.1992  
(540)

### COMPAS

- (730) **COMPAS, spol. s r. o.**, Nádražní 610/26, Žďár nad Sázavou, 59101, CZ  
(740) Ing. Reichel Pavel, Lopatecká 14, Praha 4, 14700  
(510) Nákup a prodej výpočetní techniky včetně příslušenství, strojů na zpracování informací, kancelářské techniky, řídicích systémů a regulátorů, jejich pronájem, leasing, servis a obchodní činnosti s tím spojené včetně zprostředkování, instalace a technické pomoci, oživení; zpracování, nákup a prodej programového vybavení a licencí, veškeré obchodní činnosti s tím spojené včetně zprostředkování, instalace a technické pomoci, oživení; pořádání výstav a školicí činnost.  
(511) 9, 41, 42  
(210) O-60575

(111) **170189**  
(220) 25.01.1991  
(151) 29.05.1992  
(540)

### uni - ball

- (730) **Mitsubishi Pencil Company, Limited**, 5-23-37, Higashi-Ohi, Shinagawa-ku, Tokyo, JP  
(740) KOREJZOVA LEGAL v.o.s., JUDr. Petra Sauvage de Brantes, Korunní 810/104, Praha 10, Vinohrady, 10100  
(510) (16) kuličková pera, mechanické tužky, náplně do mechanických tužek, podpisová pera, tužky, barevné tužky.  
(511) 16  
(210) O-60196

(111) **170192**  
(220) 29.01.1991  
(151) 29.05.1992  
(540)

### INDIES

- (730) **Milan Páleš**, Dolní Loučky 191, Dolní Loučky, 59455, CZ  
(740) BOHEMIA PATENT, Ing. Jana Vandělíková, Petráská 1136/12, Praha 1, Nové Město, 11000  
(510) Půjčování a prodej kompaktních disků, gramofonových desek, magn. kazet a časopisů.  
(511) 9, 16, 41  
(210) O-60234

(111) **170332**  
(220) 02.04.1991  
(151) 20.07.1992  
(540)

## BREN

(730) Česká zbrojovka a.s., Svat. Čecha 1283, Uherský Brod, 68801, CZ  
(740) Rott, Růžička & Guttman a spol., Vyskočilova 1566, Praha 4, Michle, 14000  
(510) (13) lovecké a sportovní střelné zbraně, jejich části a příslušenství.  
(511) 13  
(210) O-61092

(111) **170511**  
(220) 13.12.1990  
(151) 30.06.1992  
(540)



(730) Inform Data a.s., Orlí 542/27, Brno, Brno-město, 60200, CZ  
(510) Katalogy firem, služeb a zboží, počítačových programů informačních systémů, informací o firmách, zboží a službách, vydavatelská a publikační činnost, agenturní, zprostředkovatelská a poradenská činnost, zejména zprostředkovávání obchodních informací o firmách, reklamní, informační a inzertní činnosti a služby, zejména reklama a inzerce firem, vytváření bází dat, tvorba software, zvláště řídicích informačních systémů bází dat.  
(511) 16, 35, 38, 41, 42  
(210) O-59660

(111) **170929**  
(220) 22.01.1991  
(151) 30.09.1992  
(540)



(730) Ahold Delhaize Licensing Sàrl, Rue Jean-François Bartholoni 4-6, Ženeva, 1204, CH  
(740) LORENC IP advokátní a patentová kancelář s.r.o., Mgr. Lukáš Lorenc, Štefánikova 256/34, Praha 5, Smíchov, 15000  
(510) Prací a bělicí přípravky, čisticí přípravky, mýdla, výrobky kosmetické, voňavkářské včetně éterických olejů, vodičky na vlasy, zubní pasty a prášky, výrobky farmaceutické a zdravotnické, náplasti, obvazový materiál, dezinfekční prostředky, prostředky k hubení rostlinných a živočišných škůdců a jiné drogistické zboží; výrobky elektrické a elektronické, zejména výrobky audiovizuální techniky jako jsou televizory, satelitní systémy, radiopřijímače, gramofony, přehrávače kompaktních desek, autorádia, kazetové magnetofony, videomagnetofony, videorekordéry, kamery, zesilovače, počítače, kalkulačky, kazety, videokazety, desky, kompaktní desky, přístroje fotografické, kinematografické, optické, drobné domácí elektrospotřebiče a elektrické nářadí; kamna a kuchyňské sporáky; ruční nástroje a nářadí všeho druhu, vidličky, lžíce, nože; papír a výrobky z papíru, psací potřeby, kancelářské potřeby s výjimkou nábytku, učební a školní potřeby a pomůcky; výrobky z kůže, kožená galanterie; prefabrikáty pro kutily, zejména polozpracované řezivo, trámy, prkna, laťky, hranolky, dřevěné panely, překližky; kuchyňské náčiní a potřeby, mycí potřeby, zboží skleněné, porcelán, keramika; textilní výrobky, oděv, prádlo, boty; textilní a kovová bižuterie a galanterie; hračky; maso a masné výrobky, ryby včetně korýšů a měkkýšů, výrobky z mořských ryb, upravené mořské ryby, sladkovodní a lovné ryby, vnitřnosti, drůbež, porcovaná drůbež, zvěřina,

masové výtažky, konzervovaná sušená a vařená zelenina a ovoce, konzervované hotové potraviny, mléko, sýry, konzervované mléko a jiné mlékárenské výrobky, vejce, výrobky z vajec, jedlé rostlinné tuky a oleje, vepřové sádlo, sušená slanina, máslo, zavařeniny, káva, kávové výtažky, čaj, čajové výtažky, kakao, kakaový prášek, cukr, rýže, pšeničná mouka, krupice, chléb, pekařské výrobky z pšenice, trvanlivé pekařské výrobky, těsto, luštěniny, výrobky z mleté mouky, čokoláda, čokoládové a nečokoládové cukroví, cukrovinky, suchary, sušenky, koláče, jemné pečivo, brambory a výrobky z brambor, zmrzlina, med, prášky do pečiva, sůl, hořčice, pepř, ocet, chuťové omáčky, kečup, koření, subtropické a tropické ovoce, ovoce z mírného zeměpisného pásma, čerstvá zelenina, výrobky z ovoce a zeleniny; piva a lehká piva i ležák, pivo v sudech, pivo ve spotřebitelském balení, sodovka, limonády, ovocné nápoje, ovocné šťávy a nápoje z ovocných šťáv, přírodní minerální, šumivé a jiné nealkoholické nápoje, sirupy, medové nápoje, vína včetně hroznových vín, lihoviny, likéry, destiláty; cigarety a potřeby pro kuřáky.

(511) 3, 5, 8, 9, 11, 16, 18, 19, 21, 24, 25, 26, 28, 29, 30, 31, 32, 33, 34  
(210) O-60135

(111) **170966**  
(220) 05.03.1991  
(151) 24.08.1992  
(540)

## POWER

(730) International Business Machines Corporation, společnost organizovaná a existující podle zákonů státu New York, Armonk, NY, US  
(740) Všečeka Zelený Švorčík a partneři, advokátní a patentová kancelář, JUDr. Michal Havlík, Hálkova 1406/2, Praha 2, Nové Město, 12000  
(510) Systémy pro zpracování dat, počítačové periférie jako tiskárny, klávesnice, snímače, zobrazovací jednotky, paměťová zařízení, adaptéry, náhradní díly a příslušenství, vztahující se k těmto počítačové programy, služby vztahující se ke všemu uvedenému zboží jako konzultace, aplikace, instalace a výuka; tiskoviny a publikace vztahující se k uvedenému zboží.  
(511) 9, 16, 41, 42  
(210) O-60695

(111) **170967**  
(220) 05.03.1991  
(151) 24.08.1992  
(540)

## AIX

(730) International Business Machines Corporation, společnost organizovaná a existující podle zákonů státu New York, Armonk, NY, US  
(740) Všečeka Zelený Švorčík a partneři, advokátní a patentová kancelář, JUDr. Michal Havlík, Hálkova 1406/2, Praha 2, Nové Město, 12000  
(510) Systémy pro zpracování a přenos dat, periférie jako tiskárny, snímače, klávesnice, zobrazovací jednotky, náhradní díly a součástky k nim, paměťová média - speciálně magnetické disky, počítačové programy, speciálně operační systémy; služby vztahující se ke všemu uvedenému zboží jako konzultace, aplikace, instalace a výuka; publikace a tiskoviny vztahující se k výše uvedenému.  
(511) 9, 16, 41, 42  
(210) O-60696

(111) **171177**  
(220) 14.06.1991  
(151) 30.09.1992  
(540)

## CARLTON

(730) V.I.P. INDUSTRIES LIMITED, 78A, MIDC Estate, Satpur, Nashik, IN  
(740) Všečeka Zelený Švorčík a partneři, advokátní a patentová kancelář, JUDr. Michal Havlík, advokát, Hálkova 1406/2, Praha 2, Nové Město, 12000  
(510) (18) deštníky, slunečníky, zavazadlové zboží, příruční kufříky (attaché), kufry, cestovní vaky, brašny, aktovky, vaky pro táborníky, pro horolezce, plážové vaky, lovecké brašny, kabelky, tlumoky, školní brašny, nákupní tašky.  
(511) 18  
(210) O-62194

(111) **171184**  
(220) 14.02.1991  
(151) 30.09.1992  
(540)



(730) **Mattoni 1873 a.s.**, Horova 1361/3, Karlovy Vary, 36001, CZ  
(740) JUDr. Josef Mrázek, Pernerova 11, Praha 8, 18600  
(510) (32) minerální voda.  
(511) 32  
(210) O-60453

(111) **171232**  
(220) 14.06.1991  
(151) 30.09.1992  
(540)

### AIRTEC

(730) **V.I.P. INDUSTRIES LIMITED**, 78A, MIDC Estate, Satpur, Nashik, IN  
(740) Vsetečka Zelený Švorčík a partneři, advokátní a patentová kancelář, JUDr. Michal Havlík, advokát, Hálkova 1406/2, Praha 2, Nové Město, 12000  
(510) (18) deštníky, slunečníky, zavazadlové zboží, příruční kufříky (attaché), kufry, cestovní vaky, brašny, aktovky, vaky pro táborníky, vaky pro horolezce, plážové vaky, lovecké kabelky, tlumoky, školní brašny, nákupní tašky.  
(511) 18  
(210) O-62195

(111) **171255**  
(220) 22.02.1991  
(151) 30.09.1992  
(540)

### V. MUELLER

(730) **CareFusion 2200, Inc**, 3750 Torrey View Court, 92130 San Diego, CA, US  
(740) KOREJZOVA LEGAL v.o.s., JUDr. Petra Sauvage de Brantes, advokátka, Korunní 810/104, Praha 10, Vinohrady, 10100  
(510) Čistící přípravky pro chirurgické a lékařské použití, chirurgické a lékařské přístroje a nástroje k nim, chirurgické roušky a utěrky, vyšetřovací a operační stoly pro chirurgické a lékařské účely a jejich součásti, umývací systém pro dezinfekci, dopravu a skladování chirurgických a lékařských nástrojů včetně podnosů.  
(511) 3, 10  
(210) O-60568

(111) **171623**  
(220) 25.01.1991  
(151) 14.12.1992  
(540)

### uni

(730) **Mitsubishi Pencil Company, Limited**, 5-23-37, Higashi-Ohi, Shinagawa-ku, Tokyo, JP  
(740) KOREJZOVA LEGAL v.o.s., JUDr. Petra Sauvage de Brantes, Korunní 810/104, Praha 10, Vinohrady, 10100  
(510) (16) kuličková pera, mechanické tužky, náplně do mechanických tužek, podpisová pera, tužky, barevné tužky.  
(511) 16  
(210) O-60195

(111) **171668**  
(220) 04.02.1991  
(151) 15.12.1992  
(540)

### KERASTUK

(730) **KSB spol. s r.o.**, Božičany 167, Božičany, 36226, CZ  
(740) Ing. Pavel Reichel, Lopatecká 14, Praha 4, 14700  
(510) (19) stavební materiály zejména omítky.  
(511) 19  
(210) O-60329

(111) **172023**  
(220) 30.09.1991  
(151) 05.04.1993  
(540)



(730) **Kypta Vratislav**, Ke střílně 331, Zruč - Senec, 33008, CZ  
(510) (37) rekonstrukce a výstavba bytů a občanské vybavenosti, inženýrských staveb, rekonstrukce a výstavba průmyslových objektů, vodo hospodářských a silničních staveb, rekonstrukce památkových objektů (stavebních), výroba a prodej stavebních dílů (tvárnice, betonové díly, keramické díly), zprostředkování služeb a prací v oblasti stavebnictví.  
(511) 37  
(210) O-63897

(111) **172245**  
(220) 19.06.1991  
(151) 07.04.1993  
(540)

### RAINBOW

(730) **Otto (GmbH & Co KG)**, Werner-Otto-Str. 1-7, 22179 Hamburg, DE  
(740) Rott, Růžička & Guttman a spol., Výskočilova 1566, Praha 4, Michle, 14000  
(510) Papír, lepenka, výrobky z papíru a výrobky kartonážní, zejména tiskoviny a katalogy, kůže a imitace kůže, výrobky z kůže a z imitace kůže zahrnuté ve třídě 18, zejména brašny, kabely a přepravní obaly a pouzdra všeho druhu, drobné kožené výrobky, zejména peněženky, náprsní tašky, klíčenky, kufříky, deštníky, slunečníky, oděvy, obuv, pokrývky hlavy.  
(511) 16, 18, 25  
(210) O-62269



(111) **172444**  
(220) 17.07.1991  
(151) 26.04.1993  
(540)

**ACER**

- (730) **ACER INCORPORATED**, 7F.-5, No. 369, Fuxing N. Rd., Songshan Dist., Taipei City 10541, TW  
(740) Všecka Zelený Švorčík a partneři, advokátní a patentová kancelář, JUDr. Pavel Zelený, advokát, Hálkova 1406/2, Praha 2, Nové Město, 12000  
(510) Technické a programové prostředky počítače, totiž počítače, periferní zařízení počítače, tiskárny, terminály, monitory, klávesnice, myš, světelné pero, čtecí zařízení čárkového kódu, spínání energetických zdrojů, obvodové desky, přídatné desky, modemy, zařízení a programy pro výstavbu sítí, souborové obslužné kanály, integrované obvody, diskové jednotky, vnitřní paměť počítače a zařízení pro ukládání dat, datové a klasové procesory a strojové programy, vše pro osobní, domácí, obchodní, komerční, vědecké a technické použití; tištěné materiály pro použití v oblasti počítačů, totiž výrobní dokumentace, datové doklady, technické bulletiny, referenční příručky, brožury, letáky a popisy novinek.  
(511) 9, 16  
(210) O-62795

(111) **172445**  
(220) 17.07.1991  
(151) 26.04.1993  
(540)

**AceR** 

- (730) **ACER INCORPORATED**, 7F.-5, No. 369, Fuxing N. Rd., Songshan Dist., Taipei City 10541, TW  
(740) Všecka Zelený Švorčík a partneři, advokátní a patentová kancelář, JUDr. Pavel Zelený, advokát, Hálkova 1406/2, Praha 2, Nové Město, 12000  
(510) Technické a programové prostředky počítače, totiž počítače, periferní zařízení počítače, tiskárny, terminály, monitory, klávesnice, myš, světelné pero, čtecí zařízení čárkového kódu, spínání energetických zdrojů, obvodové desky, přídatné desky, modemy, zařízení a programy pro výstavbu sítí, souborové obslužné kanály, integrované obvody, diskové jednotky, vnitřní paměť počítače a zařízení pro ukládání dat, datové a klasové procesory a strojové programy, vše pro osobní, domácí, obchodní, komerční, vědecké a technické použití; tištěné materiály pro použití v oblasti počítačů, totiž výrobní dokumentace, datové doklady, technické bulletiny, referenční příručky, brožury, letáky a popisy novinek.  
(511) 9, 16  
(210) O-62797

(111) **172541**  
(220) 03.06.1991  
(151) 06.05.1993  
(540)



- (730) **TIÚ-PLAST a.s.**, ul. Práce 657, Neratovice, 27711, CZ  
(510) Výzkumné a vývojové práce v oboru chemického a petrochemického průmyslu, vývoj a poloprovozní ověřování a výroba modifikovaných a speciálních typů plastických hmot (polotovary- tyče granule ap.) včetně hodnocení jejich kvalitativních vlastností, zpracování podkladů pro jejich průmyslové a obchodní využití, výroba nástrojů pro zpracování a zkoušky plastických hmot, projektování.  
(511) 8, 17, 42  
(210) O-61995

(111) **172954**  
(220) 30.07.1991  
(151) 02.07.1993  
(540)

**YOP**

- (730) **YOPLAIT MARQUES**, 150 rue Gallieni, 92100 Boulogne-Billancourt, FR  
(740) PATENTSERVIS Praha a.s., Na Podkovce 281/10, Praha 4, Podolí, 14700  
(510) (29) maso, ryby včetně měkkýšů a korýšů, drůbež, zvěřina, masové výtažky, konzervovaná sušená a vařená zelenina a ovoce, rosoly, zavařeniny, vejce, mléko a jiné mlékárenské výrobky včetně mléčných nápojů, jedlé oleje a tuky, konzervované potraviny, zelenina naložená v octě.  
(511) 29  
(210) O-62985

(111) **176500**  
(220) 17.01.1992  
(151) 17.05.1994  
(540)



- (730) **KÁVOVINY akciová společnost**, Jana Palacha 515, Pardubice, Zelené Předměstí, 53002, CZ  
(740) Mgr. Jaroslav Ungr, č. p. 264, Újezd, 26761  
(510) Rýžové burisony; instantní kakao; kávové a kávovinové směsi včetně instantních; prášky do pečiva; ochucený cukr; ztužovač šlehačky; kakaové, mléčné, čajové, ovocné, vitaminové a iontové nápoje v prášku nebo v granulích.  
(511) 5, 29, 30, 32  
(210) O-65956

(111) **180840**  
(220) 08.01.1992  
(151) 08.11.1994  
(540)



- (591) Barevná  
(730) **Mars Czech s.r.o.**, Pražská 320, Poříčí nad Sázavou, 25721, CZ  
(740) KOREJZOVA LEGAL v.o.s., JUDr. Petra Sauvage de Brantes, advokátka, Korunní 810/104, Praha 10, Vinohrady, 10100  
(510) (30) káva, čaj, kakao, cukr, rýže a výrobky z rýže, kávové náhražky, obilné výrobky a obilné přípravky, chléb, sušenky, koláče, cukrářské výrobky, cukroví, tyčinky z cukroví, tyčinky z mšlí, čokoláda a čokoládové výrobky, čokoláda na pití, cukrovinky bez léčivých účinků, mražené výrobky pro lidskou spotřebu, zmrzlina a mražené cukrovinky, ochucené nápoje, zákusky a jídla a přípravky pro výrobu jídel a omáček, pokud jsou zahrnuty do této třídy.  
(511) 30  
(210) O-65770

(111) **180900A**

(220) 29.10.1991

(151) 10.10.1996

(540)

**EGGENBERG**

(730) **Brewery Český Krumlov s.r.o.**, Pivovarská 27, Český Krumlov, Latrán, 38101, CZ

(740) **DANĚK & PARTNERS** Advokátní a patentová kancelář, Ing. Dr. Vilém Daněk, Vinohradská 17, Praha 2, 12000

(510) (32) pivo, nealkoholické nápoje.

(511) 32

(210) O-115438

(111) **234626**

(220) 17.01.2001

(151) 25.06.2001

(540)



(730) **KLIMAX TEPLICE, s.r.o.**, Teplická 45, Košťany u Teplíc, 41723, CZ

(740) **C|K|T ČERVENKA TURKOVÁ & PARTNERS** Advokátní, patentová a známková kancelář, Mgr. Radka Červenková advokátka, Anny Letenské 34/7, Praha 2, Vinohrady, 12000

(510) (11) vдуchotechnika, klimatizační zařízení, klimatizační zařízení pro vozidla, klimatizační filtry, tepelná čerpadla, teplovzdušná zařízení, ventilátory, větrací zařízení, ohřivače vzduchu, ionizátory vzduchu, zařízení pro osvěžení vzduchu, zařízení pro filtraci vzduchu, vдуchovné sušiče, výhřevné kotle, přístroje na chlazení vzduchu, generátory chladu, chladicí komory, kotle k vytápěcím zařízením, spirály jako součásti ochlazovacích zařízení; (37) instalace a servis vдуchotechniky, chladicích a klimatizačních zařízení.

(511) 11, 37

(210) O-163291

(111) **234448**

(220) 02.06.2000

(151) 25.06.2001

(540)



(591) Barevná

(730) **SALEZA, a.s.**, K Žižkovu 851/4, Praha 9, Vysočany, 19000, CZ

(740) **HALAXOVÁ & HALAXOVÁ, TETRAPAT, RNDr. Zdeňka Halaxová**, Dukelská 891/4, Olomouc, 77200

(510) (41) veřejné provozování sázkových her a loterií.

(511) 41

(210) O-155992

(111) **235335**

(220) 26.01.2001

(151) 26.07.2001

(540)



(111) **234449**

(220) 02.06.2000

(151) 25.06.2001

(540)



(591) Barevná

(730) **SALEZA, a.s.**, K Žižkovu 851/4, Praha 9, Vysočany, 19000, CZ

(740) **HALAXOVÁ & HALAXOVÁ, TETRAPAT, RNDr. Zdeňka Halaxová**, Dukelská 891/4, Olomouc, 77200

(510) (41) veřejné provozování sázkových her a loterií.

(511) 41

(210) O-155993

(730) **Ardo Coordination Center NV**, Wezestraat 61, 8850 Ardoie, BE

(740) **Halaxová & Halaxová TETRAPAT, Mgr. Eva Halaxová, Jinonická 804/80, Praha 5, Košíře, 15800**

(510) (7) stroje a zařízení na výrobu, zpracování a balení potravin a potravinářských výrobků; (29) vejce čerstvá a vejce sušená, konzervovaná, mražená, sušená a sterilizovaná výrobky ze zeleniny, ovoce, lesních a zahradních plodů, hub, bylin a jejich směsi, ovocné a zeleninové saláty, masové, masozeleninové, drůbeží, rybí a zvěřinové konzervy, masové výtažky a masové a rybí speciality, maso, ryby, drůbež a zvěřina sušené, nasolené a uzené, želé, džemy, kompoty, mléko a mlékárenské výrobky, zejména máslo včetně pomazánkového, kombinované tuky rostlinného a živočišného původu, sýry, mléčné kysané výrobky včetně jogurtů, mléčné krémy, sušené mléko a sušené výrobky na bázi mléka, tvarohu, smetany, mražené krémy na bázi mléka, oleje, jedlé tuky a margariny, polévky, polévkové směsi, polotovary a hotová jídla (včetně mražených a chlazených) vyráběná z potravin uvedených v této třídě; (30) káva, čaj, kakao, cukr, rýže, kávové náhražky, mouka a obilní přípravky, chléb, pečivo, sušenky, suchary, koláče, jemné pečivo a cukrovinky, pemíčky, zmrzlina, med, kvasnice, prášky do pečiva, sůl, hořčice, ocet, chuťové omáčky a zálivky, kečupy, koření, čokoláda, dorty a žvýkačky, bonbóny, obilné vločky, muesli, listové těsto, těsta a těstoviny, nudle, špagety, popcorn, polotovary a hotová jídla (včetně mražených a chlazených) vyráběná z potravin uvedených v této třídě; (39) přeprava, rozvoz, dovoz, doručování a dodávání zboží a výrobků, provozování a pronájem skladů, včetně chladicích boxů, balení a skladování zboží, vše zejména ve vztahu k výrobkům uvedeným ve tř. 29 a 30; (42) výzkum, vývoj a poradenská činnost v oblasti potravin a potravinářských výrobků.

(511) 7, 29, 30, 39, 42  
(210) O-163544

(111) **237080**  
(220) 05.03.2001  
(151) 20.09.2001  
(540)

**elcotec**

(730) **Grawe GmbH**, Tegernseer Weg 1, Sachsenkam, 83679, DE  
(740) PATENTSERVIS Praha a.s., Na Podkovce 281/10, Praha 4, Podolí, 14700  
(510) (9) elektroinstalační materiály a komponenty pro datové sítě; (35) zprostředkování nákupu a prodeje v oblasti obchodu.  
(511) 9, 35  
(210) O-164976

(111) **237090**  
(220) 28.03.2001  
(151) 20.09.2001  
(540)

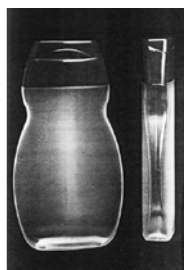

(730) **TOMIL s.r.o.**, Gen. Svatoně 149/IV, Vysoké Mýto, 56601, CZ  
(740) Rott, Růžička & Guttman a spol., Vyskočilova 1566, Praha 4, Michle, 14000  
(510) (3) mýdla, tekutá mýdla, šampóny, kondicionéry, šampóny tělové, pěny do koupele, pleťová a tělová kosmetika, krémy, přípravky pro bělení, práci prostředky (i tekuté), aviváže, tekuté mycí a čistící prostředky, zubní pasty, přípravky pro čištění, leštění, odmašťování a broušení, tělová mléka, čistící mléka, pleťové vody; (5) přípravky pro čištění a osvěžování vzduchu, deodoranty, hygienické výrobky pro osobní hygienu, antibakteriální a dezinfekční přípravky; (16) tiskoviny a výrobky z papíru jako letáky, katalogy, kalendáře, fotografie, etikety, tašky papírové, plakáty, kartony, pohlednice, gratulace, obálky, samolepky, tašky umělohmotné.  
(511) 3, 5, 16  
(210) O-165907

(111) **238037**  
(220) 19.03.2001  
(151) 22.10.2001  
(540)

**MEDI**

(730) **BAŤA, akciová společnost**, Dlouhá ul. 130, Zlín, 76222, CZ  
(740) Václav Müller, patentový zástupce, Filipova 2016, Praha 4, 14800  
(510) (10) zdravotní obuv, profylaktická obuv pro diabetiky; (25) oděvy, obuv, rukavice, punčochářské zboží, punčochy, ponožky, šátky.  
(511) 10, 25  
(210) O-165438

(111) **238969**  
(220) 30.01.2001  
(151) 23.11.2001  
(540)

**ORANGE**

(730) **Orange Brand Services Limited**, 3 More London Riverside, London, SE1 2AQ, GB  
(740) KOREJZOVA LEGAL v.o.s., JUDr. Petra Sauvage de Brantes, advokátka, Korunní 810/104, Praha 10, Vinohrady, 10100  
(510) (18) kůže, imitace kůže a výrobky z těchto materiálů, které nejsou zahrnuty do jiných tříd, kůže ze zvířat, kufrý a zavazadla, tašky, kufríky, peněženky, obaly na průkazky a karty, deštníky, slunečníky a hole; (25) oděvy, obuv, kloboučnické zboží, vše zahrnuté v této třídě.  
(511) 18, 25  
(210) O-163721

(111) **240381**  
(220) 09.01.2001  
(151) 25.01.2002  
(540)

**PENTAGRAM**

(730) **ENERGY GROUP, a.s.**, Jeseniova 1151/55, Praha 3, Žižkov, 13000, CZ  
(740) MIRA Patentová a známková kancelář, Blanka Fišerová, V kapslovně 2770/11, Praha 3, Žižkov, 13000  
(510) (3) speciální kosmetické přípravky s obsahem energinů, přípravky regenerační, výživné a zkrášlující, přípravky pro péči o pleť a obličej ve formě krémů, balzámů, vazelin, olejů a jejich výtažků, gelů, pomád, směsí, emulzí, masek a roztoků všech druhů, přípravky a extrakty rostlinné, bahenní, rašelinové, vrídelní a lázeňsko-minerální, bioinformační přípravky se širokospektrálním regeneračním účinkem sloužící k regeneraci a detoxikaci organismu, přípravky pro zpevňování a regeneraci nehtů i nehtového lůžka, krémy proti vráskám a zmírňující jejich tvorbu, parfumerie a parfémované regenerační krémy, veškeré kosmetické přípravky, přípravky pro péči o tělo, masážní přípravky, kosmetické bylinné přípravky, speciální přípravky s antioxidačními účinky a proti svědivosti pokožky, přípravky podporující vyhlazení žizev, vazelíny, krémy a roztoky pro sportovce, pro fitness centra i pro zeštíhlovací účely, kosmetické přípravky s imunostimulačními a omlazovacími účinky, soli koupelové, antiperspirační přípravky pro osobní potřebu, vše ne pro léčebné účely; (5) bylinné polykompozitní extrakty k posílení imunity lidského organismu, veškeré bioinformační přípravky se širokospektrálním regeneračním účinkem, desinfekční a antiseptické přípravky, specifické doplňky pro výživu lidí s obsahem steroidních saponinů, bylinné směsi a koncentráty - vše s léčebnými účinky, léčivé kořeny a jejich extrakty, léčivé čaje, léčivá vína; (30) polykompozitní potravinové doplňky a potraviny pro zvláštní výživu na bázi minerálů, fytoolátů a bylin určené k detoxikaci a ke zvýšení imunity pro humánní využití rostlinného charakteru spadající do této třídy; (32) širokospektrální bioinformační regenerační sirupy, nápoje, iontové, energetické a posilující koncentráty k výrobě nápojů fortifikované stopovými prvky, vitamíny, přírodními nebo minerálními extrakty, výtažky k výrobě lihuprostých nealkoholických nápojů, nenávykové sirupy pro

doplnění energie, k regeneraci organismu a/nebo ke zvýšení výkonnosti; (42) progresivní metoda reverzní regenerace založená na principech bioinformační terapie a holistického přístupu k člověku, vycházející z moderních poznatků fytotherapie, psychotroniky, krystalterapie a biorezonance, určená k regeneraci a detoxikaci všech důležitých oblastí lidského organismu, výzkumná, vývojová a rešeršní činnost v oblasti bioinformačních přípravků, poradenské služby v oblasti zvýšení imunity organismu, jeho regenerace a detoxikace, konzultační služby ve všech uvedených oblastech.

(511) 3, 5, 30, 32, 42  
(210) O-163050

(111) **240396**  
(220) 12.01.2001  
(151) 25.01.2002  
(540)



(591) Barevná  
(730) **Orkla Foods Česko a Slovensko a.s.**, Mělnická 133, Byšice, 27732, CZ  
(740) Traplová Hadr Kubát, advokátní a patentová kancelář, Mgr. Jana Šuranová Traplová, advokátka, Přístavní 531/24, Praha 7, Holešovice, 17000  
(510) (30) těstoviny, těstoviny jako výrobky dietetické a podpůrné obohacené či upravené pro speciální lidskou výživu nebo zvlášť upravené jako například obohacené vlákninou, stopovými prvky, vitamíny, aminokyselinami, bezlepkové těstoviny.  
(511) 30  
(210) O-163142

(111) **240431**  
(220) 22.01.2001  
(151) 25.01.2002  
(540)

## MEGASTRO

(730) **MEGASTRO CZ, s.r.o.**, Hušťanovská 2008, Staré Město, 68603, CZ  
(510) (3) prací prostředky, prostředky k čištění a mytí, desinfekční prostředky; (7) etiketovací stroje, stroje, zařízení, jejich části pro potravinářský průmysl, balící stroje a přístroje, lisy na potraviny, kovové dopravní pásy, myčky, myčky skla, myčky nádobí, kontinuální myčky, pračky, pračky s odstředivkou, koše do myček, odstředivky, elektrické šlehače, elektrické otvírače konzerv, stroje na pasírování potravin, drtiče, mlýnky na kávu, elektrické kráječe a krouhače zeleniny, kráječe na chleba a knedlíky, hnětačí a šlehačí stroje, elektrické nože, loupače, pilky na kosti, odšťavňovače, roboty, fritovací stroje; (8) ruční krouhače na zeleninu, škrabky, ruční otvírače konzerv, škrabky brambor a kořenové zeleniny, ruční šlehače, loupače, ruční zařízení pro stáčení vína, jídelní přístroje; (9) stravovací a identifikační systémy, pokladní systémy, systémy čárového kódu, elektromateriál, pokladny kontrolní a zapisovací, váhy analogové, digitální a můstkové; (11) armatury pecí na pečení, ventily na regulaci hladiny, ohříváče jídel, talířů a vody, gastronomická chladírenská a klimatizační zařízení, včetně digestoří, chladících boxů, vařící a pečící zařízení, zejména plotny a sporáky, varné kotle, pečící přístroje a pece, zařízení pro sušení, větrání, sanitární zařízení, sanitární keramika, vzduchotechnická zařízení, dřezy, grilovací zařízení, mikrovlnné trouby, fritézy, zásobníky teplé vody, stroje a přístroje pro úpravu jídel, změkčovače vody, kávovary, vozíky, vyhřívané vozíky na výdej jídel a na podnosy a koše, plynové a elektrické vodní lázně, rožně plynové a elektrické, elektrické překapávače na kávu, filtry na pitnou vodu, toasty, odsavače, konvice elektrické, součástí a příslušenství uvedených výrobků a zařízení; (20) úchytky kabelů nebo trubek, vodovodní ventily, kuchyňský a gastronomický nábytek, skříně, stoly, židle, regály, vitríny, kontejnerové regály, pracovní stoly, pulty, pracovní plochy, doplňkové pracovní plochy, mycí stoly, včetně dřezů, příborníky, servírovací stoly, police; (21) výlevky, nádoby na vaření a uchování potravin, přepravní nádoby a kontejnery, gastronádoby, drobné

náradí, dávkovače mýdel a šamponů, výrobky z křišťálového skla, porcelán, hadry na nádobí, hrnce, kastroly, pánve, naběračky, dózy, pasírovače, struhadla, děliče a mísiče těsta neelektrické, cedníky, podnosy; (24) lůžkoviny, ubrusy, závěsy; (37) obnova strojů, instalace, opravy elektrických a plynových zařízení, instalace, montáž a opravy kuchyňských zařízení, chladících zařízení, údržba a opravy hořáků a kahanů; (42) odborné, profesionální poradenství, pronájem velkokuchyňského a kuchyňského zařízení.

(511) 3, 7, 8, 9, 11, 20, 21, 24, 37, 42  
(210) O-163405

(111) **240488**  
(220) 01.02.2001  
(151) 25.01.2002  
(540)

## AVENNA

(730) **Bukovská Hana Ing.**, Athénská 1528/3, Praha 10, Hostivař, 10200, CZ  
(510) (41) poradenská činnost, výchova a vzdělávání v oblasti společenských věd a rozvoje osobnosti, pořádání odborných kurzů, školení a jiných vzdělávacích akcí včetně lektorské činnosti v oblasti společenských věd a rozvoje osobnosti; (42) programování pro počítače.  
(511) 41, 42  
(210) O-163879

(111) **240576**  
(220) 15.02.2001  
(151) 25.01.2002  
(540)

## JOBSalám

(730) **Krahlík-MASOZÁVOD Krahlíč, a.s.**, č. p. 10, Krahlíč, 58856, CZ  
(740) Patentová a známková kancelář, Ing. Jaromír Prikryl, Včelín 1161, Hulín, 76824  
(510) (29) trvanlivé salámy.  
(511) 29  
(210) O-164359

(111) **241191**  
(220) 22.01.2001  
(151) 21.02.2002  
(540)

## KORNMIX

(730) **backaldrin International The Kornspitz Company GmbH**, Kornspitzstraße 1, Asten, AT  
(510) (9) nosiče informací, například zvuku nebo obrazu v rozsahu třídy 9; (16) nosiče informací v rozsahu třídy 16, například letáky, prospekty, katalogy, tiskoviny; (30) pekařské suroviny a přísady, směsi pro pečení, chléb, pečivo, celozrnné pekařské výrobky, prostředky pro pečení a pomocné prostředky pro pečení.  
(511) 9, 16, 30  
(210) O-163416

(111) **241202**  
(220) 26.01.2001  
(151) 21.02.2002  
(540)



Mochovské mrazírny a.s.

(730) **Ardo Coordination Center NV**, Wezestraat 61, 8850 Ardoie, BE  
(740) Halaxová & Halaxová TETRAPAT, Mgr. Eva Halaxová, Jionická 804/80, Praha 5, Košíře, 15800  
(510) (7) stroje a zařízení na výrobu, zpracování a balení potravin a potravinářských výrobků; (29) vejce čerstvá a vejce sušená, konzervovaná,

mražené, sušené a sterilizované výrobky ze zeleniny, ovoce, lesních a zahradních plodů, hub, bylin a jejich směsí, ovocné a zeleninové saláty, masové, masozeleninové, drůbeží, rybí a zvěřinové konzervy, masové výtažky a masové a rybí speciality, maso, ryby, drůbež a zvěřina sušené, nasolené a uzené, želé, džemy, kompoty, mléko a mlékárenské výrobky, zejména máslo včetně pomazánkového, kombinované tuky rostlinného a živočišného původu, sýry, mléčné kysané výrobky včetně jogurtů, mléčné krémy, sušené mléko a sušené výrobky na bázi mléka, tvarohu, smetany, mražené krémy na bázi mléka, oleje, jedlé tuky a margariny, polévky, polévkové směsi, polotovary a hotová jídla (včetně mražených a chlazených) vyráběná z potravin uvedených v této třídě; (30) káva, čaj, kakao, cukr, rýže, kávové náhražky, mouka a obilní přípravky, chléb, pečivo, sušenky, suchary, koláče, jemné pečivo a cukrovinky, perníky, zmrzlina, med, kvasnice, prášky do pečiva, sůl, hořčice, ocet, chuťové omáčky a zálivky, kečupy, koření, čokoláda, dorty a žvýkačky, bonbóny, obilné vločky, muesli, listové těsto, těsta a těstoviny, nudle, špagety, popcorn, polotovary a hotová jídla (včetně mražených a chlazených) vyráběná z potravin uvedených v této třídě; (39) přeprava, rozvoz, dovoz, doručování a dodávání zboží a výrobků, provozování a pronájem skladů, včetně chladících boxů, balení a skladování zboží, vše zejména ve vztahu k výrobkům uvedeným ve tř.29 a 30; (42) výzkum, vývoj a poradenská činnost v oblasti potravin a potravinářských výrobků.

(511) 7, 29, 30, 39, 42  
(210) O-163546

(111) **241203**  
(220) 26.01.2001  
(151) 21.02.2002  
(540)

### MOCHOVANKA

(730) **Ardo Coordination Center NV**, Wezestraat 61, 8850 Ardoe, BE  
(740) Halaxová & Halaxová TETRAPAT, Mgr. Eva Halaxová, Jinonická 804/80, Praha 5, Košíře, 15800  
(510) (29) vejce čerstvá a vejce sušená, konzervované, mražené, sušené a sterilizované výrobky ze zeleniny, ovoce, lesních a zahradních plodů, hub, bylin a jejich směsí, ovocné a zeleninové saláty, masové, masozeleninové, drůbeží, rybí a zvěřinové konzervy, masové výtažky a masové a rybí speciality, maso, ryby, drůbež a zvěřina sušené, nasolené a uzené, želé, džemy, kompoty, mléko a mlékárenské výrobky, zejména máslo včetně pomazánkového, kombinované tuky rostlinného a živočišného původu, sýry, mléčné kysané výrobky včetně jogurtů, mléčné krémy, sušené mléko a sušené výrobky na bázi mléka, tvarohu, smetany, mražené krémy na bázi mléka, oleje, jedlé tuky a margariny, polévky, polévkové směsi, polotovary a hotová jídla (včetně mražených a chlazených) vyráběná z potravin uvedených v této třídě; (30) káva, čaj, kakao, cukr, rýže, kávové náhražky, mouka a obilní přípravky, chléb, pečivo, sušenky, suchary, koláče, jemné pečivo a cukrovinky, perníky, zmrzlina, med, kvasnice, prášky do pečiva, sůl, hořčice, ocet, chuťové omáčky a zálivky, kečupy, koření, čokoláda, dorty a žvýkačky, bonbóny, obilné vločky, muesli, listové těsto, těsta a těstoviny, nudle, špagety, popcorn, polotovary a hotová jídla (včetně mražených a chlazených) vyráběná z potravin uvedených v této třídě.

(511) 29, 30  
(210) O-163547

(111) **241274**  
(220) 15.02.2001  
(151) 21.02.2002  
(540)

### EDDY

(730) **Milada Horáčková**, Hlavní 143/112, Velké Pavlovice, 69106, CZ  
(510) (31) krmivo pro zvířata.  
(511) 31  
(210) O-164378

(111) **241346**  
(220) 26.02.2001  
(151) 21.02.2002  
(540)



(730) **Skopalová Anastázie**, Vojanova 44, Ústí nad Labem, 40007, CZ  
(740) RETROPATENT s.r.o., Dobiášova 1246/29, Liberec, Liberec VI-Rochlice, 46006  
(510) (3) přípravky pro bělení a jiné prací prostředky, přípravky pro čištění, leštění, odmašťování a broušení, mýdla, parfumerie, vonné oleje, kosmetika, vlasové vody (lotions), zubní pasty; (5) výrobky farmaceutické, veterinářské a hygienické, diabetické přípravky pro léčebné účely, potraviny pro batolata, náplasti, obvazový materiál, materiály pro plombování zubů a pro zubní otisky, dezinfekční přípravky, výrobky pro hubení škodlivých zvířat, fungicidy, herbicidy; (35) propagační činnost, reklama, pomoc při řízení obchodní činnosti, obchodní administrativa, kancelářské práce.  
(511) 3, 5, 35  
(210) O-164753

(111) **241511**  
(220) 16.03.2001  
(151) 21.02.2002  
(540)

### VANTOCIL

(730) **Arch UK Biocides Limited**, Wheldon Road, Castleford, West Yorkshire, GB  
(740) TRAPLOVÁ-HAKR-KUBÁT Advokátní a patentová kancelář, Mgr. Jana Šuranová Traplová, Přístavní 24, Praha 7, 17000  
(510) (5) desinfekční prostředky, biocidy a baktericidní přípravky.  
(511) 5  
(210) O-165423

(111) **241655**  
(220) 04.04.2001  
(151) 21.02.2002  
(540)

### PETGAMIN

(730) **BODIT TACHOV s.r.o.**, Nádražní 523, Stříbro, 34901, CZ  
(740) Zeiner & Zeiner v.o.s., Mgr. Kamila Roučková, Maiselova 15, Praha 1, 11000  
(510) (31) výroba krmných směsí a jejich komponentů.  
(511) 31  
(210) O-166128

(111) **242626**  
(220) 23.05.2001  
(151) 22.03.2002  
(540)

### DIPRO, spol. s r.o.

(730) **DIPRO, spol. s r.o.**, Modřanská 1387/11, Praha 4, 14000, CZ  
(740) Bugan Legal s.r.o. advokáti, JUDr. Ing. Bystrík Bugan, náměstí Republiky 1037/3, Praha 1, 11000  
(510) (42) projektová a inženýrská činnost ve výstavbě.  
(511) 42  
(210) O-167628

(111) **242629**  
(220) 24.05.2001  
(151) 22.03.2002  
(540)



(730) **Řebíček Tomáš PhDr.**, Stará Riviera 757, Frýdek-Místek, Místek, 73801, CZ  
(740) Silesia Patent, s.r.o., Soukromá 261, Václavovice, 73934  
(510) (3) parfumerie, kosmetika, přípravky pro osobní hygienu, přípravky pro péči o vlasy, šampony, vlasové vody, přípravky pro péči o pleť, krémy, emulze, mléka, pleťové vody, přípravky na mytí a do koupele, mýdla, šampony, pěny, gely, oleje, soli, přípravky pro péči o zuby dutinu ústní, zubní pasty, ústní vody, přípravky dezodorační, toaletní, přípravky na holení (před i po holení), přípravky depilační, přípravky na opalování a po opalování, přípravky k masáži, přípravky pro bělení a jiné prostředky k praní, prací prášky, aviváže, přípravky pro čištění, mytí, leštění, odmašťování a broušení, přípravky osvěžující a vonné, vata, vatové tyčinky pro kosmetické účely; (5) přípravky repelentní, přípravky na WC hygienu, přípravky dezinfekční; (8) prostředky na holení, holicí stroje, břitvy, prostředky na stříhání vlasů, prostředky pro manikuru a pedikuru; (21) zubní kartáčky, dentální nitě, kartáče, hřebeny.  
(511) 3, 5, 8, 21  
(210) O-167638

(111) **243046**  
(220) 19.01.2001  
(151) 23.04.2002  
(540)

**MERIAN**

(730) **Vašut Jan**, Archeologická 1882/6, Praha 5, 15500, CZ  
(510) (16) tiskoviny, knihy, časopisy; (41) nakladatelská a vydavatelská činnost.  
(511) 16, 41  
(210) O-163365

(111) **243255**  
(220) 29.03.2001  
(151) 23.04.2002  
(540)



(591) Barevná  
(730) **ICZ a.s.**, Na hřebenech II 1718/10, Praha 4, Nusle, 14700, CZ  
(740) TRAPLOVÁ-HAKR-KUBÁT Advokátní a patentová kancelář, Mgr. Jana Šuranová Traplová, Přístavní 24, Praha 7, 17000  
(510) (9) data, databáze a jiné informační produkty na magnetických, elektronických a optických nosičích, související software a hardware, nosiče dat všeho druhu spadající do tř. 9, elektronické komunikační sítě a elektronické databáze, multimediální aplikace, 3D animace, multimediální informační katalogy, elektronické časopisy, elektronická periodika a knihy v elektronické podobě, elektronické a datové sítě, software pro počítače,

programové vybavení pro informační technologie a pro komunikaci, programové vybavení umožňující elektronické obchodování, videohry, nahraný software na CD a DVD discích a magnetických médiích, magnetické disky, optické disky, čtecí zařízení optických a magnetických disků, kompaktní disky, magnetické pásky, výrobky výpočetní techniky, jako kupř. počítače, mikropočítače, notebooky, tiskárny, monitory, scannery, doplňkové vybavení, kupř. myši, klávesnice apod., diskety a programové vybavení, spotřební materiál, telekomunikační technika, zejména telefony, faxy, zařízení pro reprodukci dat, kopírovací stroje, spotřební elektronika, elektronické sítě, přístroje pro audiovizuální komunikaci, přístroje pro záznam, převod a reprodukci zvuku nebo obrazu a jejich součásti, zařízení pro zpracování informací, systémy informačních technologií zařazené do tř. 9, systémy výpočetní, komunikační a informační techniky zařazené ve tř. 9, satelitní komplexy, elektronické řídicí systémy a přístroje, optické a optickoelektrické přístroje, audio, video a DTP studia; (16) papír, výrobky z papíru, periodické a neperiodické publikace, knihy, časopisy, brožury, fotografie, informační produkty a reklamní materiály na papírových nosičích, data a databáze na papírových nosičích, tištěné manuály; (35) provádění obchodních rešerší, vyhledávání, indexování, spojování a uspořádání dat pro Internet, elektronické komunikační sítě a elektronické databáze, příprava elektronických pozvánek, kompilace, uspořádání a řízení informací ze vzdálených zdrojů, vše prostřednictvím elektronických komunikačních sítí, poradenské a konzultační služby v oblasti reklamy na Internetu, reklama na Internetu, zajištění reklamních kampaní, poskytování obchodních informací a jiných informačních produktů k reklamním účelům - informační kancelář, multimediální informace obchodního charakteru, obchodní služby na Internetu, komerční využití Internetu v oblastech komerčních internetových médií a vyhledávacích služeb, on-line inzerce, prezentace uživatelů na stránkách Word Wilde Web v počítačové síti Internet, systemizace informací do počítačových databází, obchodní management a podnikové poradenství, obchodní nebo podnikatelské informace, organizování výstav ke komerčním nebo reklamním účelům, zpracování textů; (37) montáž a údržba počítačů a počítačových sítí, včetně připojení na klíč, zřizování, provoz a údržba provozu WWW a FTP serverů, instalace a opravy elektronických zařízení; (38) samostatný přenos dat nebo informací prostřednictvím telekomunikačních zařízení, počítačů, služby zabezpečující audiovizuální komunikaci prostřednictvím informačních a telekomunikačních sítí, kupř. počítačové sítě Internet, satelitu apod., rozšiřování, zveřejňování a přenos informací prostřednictvím informačních a telekomunikačních prostředků a sítí, satelitů apod., výměna a šíření informací a zpráv prostřednictvím telekomunikační sítě, datové sítě, informační nebo komunikační nebo elektronické techniky, on-line chat room/ chatové služby (diskusní skupiny na internetu), internetové vývěskové služby, poskytování přístupu k on-line službám, služby webových portálů, skupinové/konferenční komunikační služby, všechny prováděné prostřednictvím elektronických komunikačních sítí, poskytování vyhledávacích nástrojů pro vyhledávání na Internetu, šíření elektronických časopisů, elektronických periodik a knih v elektronické podobě prostřednictvím počítačové sítě, pomocí satelitů apod., počítačový přenos obrazu a zvuku, komunikace a transakce v síti, informační služby na Internetu, poskytování datových a telekomunikačních služeb, služby konverze přenosového protokolu, formátu a kódu, služby zprostředkování přístupu k počítačové síti, služby datové sítě, pronájem informačních a komunikačních míst, služby hlasové schránky, služby krátkých textových zpráv; (41) nahrávání nosičů zvukových nebo obrazově zvukových, převádění médií do elektronické podoby a jejich šíření, půjčování nahraných zvukových a/nebo obrazově zvukových záznamů, výroba, tvorba a šíření audiovizuálních děl, zprostředkování v oblasti kultury, výchovy, zábavy a sportu, tvorba audiovizuálních děl, pořádání, organizování a vedení seminářů, školení, vzdělávacích akcí, konferencí, organizování kulturních nebo vzdělávacích výstav, organizování soutěží, pořádání a řízení pracovních setkání; (42) návrh programového vybavení, aktualizace programového vybavení, údržba programového vybavení, programování počítačů, pronájem doby přístupu k databázi, technické studie v oblasti počítačů a programového vybavení, pronájem programového vybavení a počítačů, základní a aplikovaný výzkum, podpora rozvoje komerčního využití Internetu i jiných počítačových, datových a komunikačních sítí, vyhledávací služby, výzkum a vývoj a tvorba systémů pro elektronické obchodování včetně příslušného software a hardware, know-how pro oblast elektronického obchodování a informačních technologií, tvorba software, programování internetových databázových systémů a internetových aplikací, programování multimediálních aplikací, vytváření a modelování 3D animací, interaktivní a grafické programy, tvorba multimediálních dokumentů, prezentací, aplikací, katalogů apod., konstrukce WWW prezentací a řešení WWW serverů, počítačové animace a vizualizace,

programové projekty, tvorba informačních databází, elektronických časopisů, periodik, knih, kryptologie, šifrování, vytváření a spravování veřejných elektronických klíčů a certifikátů.

(511) 9, 16, 35, 37, 38, 41, 42  
(210) O-165955

(111) **243628**  
(220) 04.06.2001  
(151) 23.04.2002  
(540)

SVĚT VODY

(730) **Koupelny Most s.r.o.**, Višňová 983/3, Most, 43401, CZ  
(510) (11) sanitární přístroje a zařízení, sanitární výrobky z umělého kamene, zejména umyvadla pro koupelnový nábytek, desková atypická umyvadla, vany, bidety, sprchové vany, desky, zařízení pro rozvod vody, veškeré vodovodní baterie, kohoutky, koupelnové armatury, regulační zařízení pro vodovodní zařízení, topná zařízení, klimatizační zařízení; (35) zprostředkovatelské služby v oblasti obchodu; (37) stavební činnost, stavby bytové, občanské a průmyslové, inženýrské stavby, opravárenské a údržbářské práce a služby ve stavebnictví.

(511) 11, 35, 37  
(210) O-168084

(111) **243830**  
(220) 31.07.2001  
(151) 23.04.2002  
(540)

IZOS

(591) Barevná  
(730) "**IZOS s.r.o.**", U Nové Hospody 1151/9, Plzeň, Skvrňany, 30100, CZ  
(510) (19) sklo stavební, sklo izolační pro stavby; (37) stavby – izolace, instalace izolačních skel.

(511) 19, 37  
(210) O-170100

(111) **243864**  
(220) 09.08.2001  
(151) 23.04.2002  
(540)

**FORMETAL**

(730) **FORMETAL, s.r.o.**, Zahradní 467, Měšice, 25064, CZ  
(740) PROPATENT, Ing. Vlasta Sedláčková, patentový zástupce, Pod Pekařkou 107/1, Praha 4, Podolí, 14700

(510) (7) obráběcí a tvářecí stroje; (8) nástroje pro obráběcí a tvářecí stroje.  
(511) 7, 8  
(210) O-170432

(111) **244182**  
(220) 20.02.2001  
(151) 23.05.2002  
(540)

elektro



(730) **Maděra a Šípek, spol. s r.o.**, Bílkova 116, Poděbrady, Kluk, 29001, CZ  
(740) JUDr. Aleš Zábrš, advokát, Na Beránce 57/2, Praha 6, Dejvice, 16000  
(510) (7) elektrická zařízení a domácí elektrospotřebiče všeho druhu v této třídě, zejména mixéry, šlehače, vysavače, domácí roboty; (9) spotřební elektronika, přístroje fotografické, kinematografické a optické, počítače, elektroinstalační materiály; (11) zařízení osvětlovací, topná, chladicí, větrací a sušicí; (35) inzertní, reklamní a propagační činnost, obstaravatelská a zprostředkovatelská činnost v oblasti obchodu, marketing, obchodní administrativy.

(511) 7, 9, 11, 35  
(210) O-164536

(111) **244197**  
(220) 08.03.2001  
(151) 23.05.2002  
(540)

**CE-IN**

(730) **Dorňák Jiří**, Starobměnská 15, Brno, 60200, CZ  
(510) (16) tiskoviny; (35) propagační činnost, reklama, inzertní služba, zprostředkovatelská činnost v oblasti obchodu, reklamy a inzerce; (41) vydavatelská činnost.

(511) 16, 35, 41  
(210) O-165109

(111) **244339**  
(220) 24.05.2001  
(151) 23.05.2002  
(540)

**MATTES**

(730) **Řebíček Tomáš PhDr.**, Stará Riviera 757, Frýdek-Místek, Místek, 73801, CZ

(740) Silesia Patent, s.r.o., Soukromá 261, Václavovice, 73934  
(510) (3) parfumerie, kosmetika, přípravky pro osobní hygienu, přípravky pro péči o vlasy, šampony, vlasové vody, přípravky pro péči o pleť, krémy, emulze, mléka, pleťové vody, přípravky na mytí a do koupele, mýdla, šampony, pěny, gely, oleje, soli, přípravky pro péči o zuby a dutinu ústní, zubní pasty, ústní vody, přípravky dezodorační, toaletní, přípravky na holení (před i po holení), přípravky depilační, přípravky na opalování a po opalování, přípravky k masáži, přípravky pro bělení a jiné prostředky k praní, prací prášky, aviváže, přípravky pro čištění, mytí, leštění, odmašťování a broušení, přípravky osvěžující a vonné, vata, vatové tyčinky pro kosmetické účely; (5) přípravky repelentní, přípravky na WC hygienu, přípravky dezinfekční; (8) prostředky na holení, holicí strojky, břitvy, prostředky na stříhání vlasů, prostředky pro manikuru a pedikuru; (21) zubní kartáčky, dentální nitě, kartáče, hřebeny.

(511) 3, 5, 8, 21  
(210) O-167639

(111) **244810**  
(220) 22.03.2001  
(151) 24.06.2002  
(540)

## VELKOMEZIŘÍČSKO

(730) **Město Velké Meziříčí**, Radnická 29/1, Velké Meziříčí, 59401, CZ  
(510) (16) periodikum; (41) vydavatelství novin.  
(511) 16, 41  
(210) O-165656

(111) **244878**  
(220) 24.05.2001  
(151) 24.06.2002  
(540)

### Krtekův dort

(730) **Dr. Oetker, spol. s r.o.**, Americká 2335, Kladno - Kročehlavy, 27201, CZ  
(740) Mgr. Ondřej Čerych, advokát, Národní 58/32, Praha 1, Nové Město, 11000  
(510) (29) konzervované ovoce, želírující přípravky, hotové mléčné výrobky, jogurty, zavařeniny; (30) pudinky v prášku, pudinky, šlehačka v prášku, dezerty, polevy, cukrářské pomazánky, přípravky vyrobené z obilí, přísady do pečení, pečicí práškové směsi, kypřicí prášky, zmrzlina v prášku, zmrzlina, kuchařské prášky, vanilin, vanilka, dortové želé, dortové prášky, dortové náplně, potravinářské premixy, ztužovač šlehačky, mražené koláče, mražené potraviny cukrářské, těsto, těstoviny, cukroví a cukrovinky, dorty, koláče s náplní, ozdoby na dort, jemné pečivo; (35) reklamní a propagační činnost, pomoc při řízení obchodní činnosti, marketing, obchodní služby v prodejnách i skladových provozech, zastupitelské služby v obchodní činnosti, odborné obchodní poradenství, poradenské konzultační a zprostředkovací služby při řízení obchodní činnosti, distribuce vzorků zboží, služby obstaravatelské a zprostředkovatelské ve výše uvedených oblastech.  
(511) 29, 30, 35  
(210) O-167658

(111) **244940**  
(220) 18.06.2001  
(151) 24.06.2002  
(540)

### www.pod.cz

(730) **Povodí Odry, státní podnik**, Varenská 49, Ostrava, 70126, CZ  
(510) (35) reklama (on line-) na počítačové komunikační síti, on-line inzerce, vyhledávání informací v počítačových souborech, pronájem reklamního času ve všech komunikačních médiích, poskytování obchodních informací a služeb pomocí internetu, zprostředkování internetového obchodu, komerční využití internetu v oblastech komerčních internetových médií a vyhledávacích služeb; (38) provozování počítačových sítí, služby poskytované elektronickými informačními tabulemi (telekomunikační služby), poskytování telekomunikačního připojení do světové počítačové sítě, služby zabezpečující vstup do telekomunikačních sítí, telekonferenční služby, poskytování uživatelského přístupu do světové počítačové sítě, pronájem přístrojů pro přenos zpráv, služby zabezpečující audiovizuální komunikaci prostřednictvím informačních a telekomunikačních sítí, např. počítačové sítě Internet, satelitu, poskytování přístupu k Internetu, služby na Internetu; (39) skladování údajů a dokumentů elektronicky uložených; (40) elektronická ediční činnost v malém (DTP služby), digitální tvorba obrazů na výstupních zařízeních; (41) vydávání (on-line) knih a časopisů v elektronické formě, poskytování (on-line) počítačových her z počítačových sítí, poskytování elektronických publikací on-line (bez možnosti kopírování); (42) tvorba a poskytování software, programování, software-návrhy, převod a konverze počítačových programů a údajů (kromě fyzické konverze), převod a konverze údajů a dokumentů z fyzických médií na elektronická média, tvorba a údržba počítačových stránek (WEB) pro

zákazníky, hostování na počítačových stránkách (WEB), instalace počítačových programů, návrh počítačových systémů, zhotovování kopií počítačových programů, programování internetových databázových systémů a internetových aplikací, konstrukce WWW prezentací a řešení WWW serverů, aktualizace počítačových programů, údržba počítačových programů, pronájem času na přístup do počítačových databází.

(511) 35, 38, 39, 40, 41, 42  
(210) O-168832

(111) **245020**  
(220) 04.07.2001  
(151) 24.06.2002  
(540)



(730) **Dorňák Jiří**, Starobrněnská 15, Brno, 60200, CZ  
(510) (16) tiskoviny; (35) propagační činnost, reklama, inzertní služba, zprostředkovatelská činnost v oblasti obchodu, inzerce, reklamy; (41) vydavatelská činnost.  
(511) 16, 35, 41  
(210) O-169434

(111) **245518**  
(220) 19.02.2001  
(151) 29.07.2002  
(540)



(730) **UNITED BAKERIES a.s.**, Pekařská 1/598, Praha 5, 15500, CZ  
(740) Rott, Růžička & Guttman a spol., Vyskočilova 1566, Praha 4, Michle, 14000  
(510) (30) jemné pečivo.  
(511) 30  
(210) O-164474



(111) **245519**  
(220) 19.02.2001  
(151) 29.07.2002  
(540)



(730) **UNITED BAKERIES a.s.**, Pekařská 1/598, Praha 5, 15500, CZ  
(740) Rott, Růžička & Guttman a spol., Vyskočilova 1566, Praha 4, Michle, 14000  
(510) (30) jemné pečivo.  
(511) 30  
(210) O-164475

(111) **245520**  
(220) 19.02.2001  
(151) 29.07.2002  
(540)



(591) Barevná  
(730) **UNITED BAKERIES a.s.**, Pekařská 1/598, Praha 5, 15500, CZ  
(740) Rott, Růžička & Guttman a spol., Vyskočilova 1566, Praha 4, Michle, 14000  
(510) (30) jemné pečivo, perníky, medovňíky.  
(511) 30  
(210) O-164476

(111) **245521**  
(220) 19.02.2001  
(151) 29.07.2002  
(540)



(591) Barevná  
(730) **UNITED BAKERIES a.s.**, Pekařská 1/598, Praha 5, 15500, CZ  
(740) Rott, Růžička & Guttman a spol., Vyskočilova 1566, Praha 4, Michle, 14000  
(510) (30) jemné pečivo, perníky, medovňíky.  
(511) 30  
(210) O-164477

(111) **245818**  
(220) 07.08.2001  
(151) 29.07.2002  
(540)

**ČESKÁ HLAVA**

(730) **Česká hlava PROMO s.r.o.**, č. p. 201, Sojovice, 29475, CZ  
(510) (35) činnost reklamní agentury.  
(511) 35  
(210) O-170335

(111) **246344**  
(220) 28.02.2001  
(151) 26.08.2002  
(540)

**FIAMM**  
**AUTOMOTIVE**  
**BATTERIES**

(730) **FIAMM Energy Technology S.p.A.**, Viale Europa 75, 36075 Montecchio Maggiore (Vicenza), IT  
(740) Rott, Růžička & Guttman a spol., Vyskočilova 1566, Praha 4, Michle, 14000  
(510) (9) elektrické akumulátory, zejména akumulátory k uvedení vozidel do pohybu, pevné akumulátory a akumulátory k elektrickému pohonu.  
(511) 9  
(210) O-164836

(111) **247100**  
(220) 18.01.2001  
(151) 24.09.2002  
(540)

**CORONA**

(730) **Cervecería Modelo de México, S. de R.L. de C.V.**, Javier Barros Sierra No. 555, Piso 3, Colonia Zedec Ed Plaza Santa Fe, C.P.01210, Delegación Álvaro Obregón, Mexico City, MX  
(740) PatentCentrum Sedlák & Partners s.r.o., Okružní 2824, České Budějovice, České Budějovice 3, 37001  
(510) (32) piva.  
(511) 32  
(210) O-163337

(111) **247106**  
(220) 02.02.2001  
(151) 24.09.2002  
(540)

**inmedias**

(730) **TOPTECH BRNO spol. s r.o.**, Křenová 186/60, Brno, Tmitá, 60200, CZ  
(510) (41) školení v oblasti řízení výroby, technické přípravy výroby a logistiky se zaměřením na strojírenství a dřevozpracující průmysl; (42) tvorba software pro řízení výroby, technickou přípravu výroby a logistiku se zaměřením na strojírenství a dřevozpracující průmysl.  
(511) 41, 42  
(210) O-163894

(111) 247227  
(220) 16.07.2001  
(151) 24.09.2002  
(540)

## CESTA ZMĚNY

(730) **Lobkowicz Jiří**, Svatováclavská 19/16, Mělník, 27601, CZ  
(740) NS Legal advokátní kancelář, s.r.o., Mgr. Petr Nipl, advokát, Na Pankráci 449/11, Praha 4, Nusle, 14000  
(510) (35) propagační činnost, reklama, pomoc při řízení obchodní činnosti, obchodní administrativa, kancelářské práce; (41) výchova, vzdělávání, zábava, sportovní a kulturní aktivity; (42) programování pro počítače.  
(511) 35, 41, 42  
(210) O-169640

(111) 248051  
(220) 18.06.2001  
(151) 29.10.2002  
(540)



(591) Barevná  
(730) **Povodí Odry, státní podnik**, Varenská 49, Ostrava, 70126, CZ  
(510) (1) voda těžká, vodní sklo, vody draselné, chemické výrobky pro průmysl, vědu a pro individuálního spotřebitele, fotografie, zemědělství, zahradnictví, lesnictví, pryskyřice umělé a syntetické, plastické hmoty v surovém stavu, betonová pojídla, půdní hnojiva (přírodní a strojená), průmyslová pojídla a lepidla, leštidla, louhy, peroxid vodíku, rozpouštědla pro fermeže a laky, hasební prostředky, prostředky pro kalení a přípravky pro svařování kovů, protipožární přípravky, chemické výrobky, určené ke konzervování potravin, kyselina citronová, kalcinovaná soda, sladidla umělá, chemické výrobky, glukosa pro průmyslové účely, tříslicí materiály, papír a tkaniny na planografické kopie, papír albuminátový, papír aluminový, papír barytový, papír citlivý na zjišťování stokových a odtokových plynů, papír diazo, papír fotometrický, papír galitý, papír chemický reagenční, papír lakmusový, papír platinový (foto), papír samotonující (foto), fotografický papír, papíroviny, papíry citlivé na světlo, indikátorový papír, dřevný líh a produkty z destilace surového dřevěného líhu, dřevný ocet, dřeva k činění, etylalkohol, brzdové kapaliny, přípravky proti zamlžení očí, destilovaná voda, metylalkohol, filtrační materiály, glycerin, grafit, impregnační chemické přípravky pro kůži a textil, kyseliny, průmyslové chemikálie, filmy citlivé neexponované, filmy rentgenové neexponované, fotografická redukční činidla, fotografické desky se světlocitlivou vrstvou, fotografické emulze, fotografické senzibilizátory, fotografické vývojky, chemické přípravky pro použití ve fotografii, lepidla jiná než kancelářská a než pro domácnost, lepidla na obuv, lepidla na papírové tapety, lepidla na plakáty, lepidla pro průmyslové účely, lepidla škrobová, tmely, pojiva pro obkládačky, lepidlo pro apretaci a nátěr, lepidlo na kůži, lepidlo pro ošetřování strojů; (9) vodiče elektrické ohebné, vodiče elektřiny k osvětlení, vodiče elektřiny, vodoměry, vodočty skleněné, vodováhy, vodoznaky, jakož i jejich části a příslušenství, počítače-hardware včetně počítačových doplňků, počítačové klávesnice, přístroje pro zpracování informací, software a programové vybavení všeho druhu včetně software a programového vybavení speciálního, nosiče dat magnetické, magnetická média, nosiče dat optické, nosiče zvukových nahrávek, nosiče software, videokazety, CD disky, počítačové sítě, kancelářská technika - tiskárny, telefony, faxy, kopírovací stroje, skartovače, přístroje a nástroje vědecké, přístroje a nástroje navigační, přístroje a nástroje geodetické a přístroje pro bezdrátovou telegrafii, přístroje fotografické, kinematografické, optické, včetně promítačů obrazů a zvětšovacího přístrojů, přístroje a nástroje k vážení, přístroje a nástroje signalizační, přístroje a nástroje pro účely záchranné a učební, přístroje pro záznam a reprodukci mluveného slova, rozhlasové a televizní přijímače a vysíláče, satelitní přijímače, gramofony, audiovizuální technika všeho druhu, magnetofony všeho druhu, zařízení na zpracování dat, zapisovací pokladny a počítačové stroje, výpočetní technika všeho druhu včetně

periferních zařízení a komunikačních zařízení, telekomunikační technika všeho druhu včetně interface pro spojení s výpočetní technikou, přenosné propojovací mezipřipojení pro hlavní počítače, měřicí přístroje a nástroje, měřicí přístroje se záznamovými prvky, měřiče elektřiny a elektrické měřicí přístroje, elektrické a elektronické zařízení pro výpočet a předávání statistických údajů a informací, jakož i pro dohled, ověřování a dálkové ovládání průmyslových operací, informační systémy, elektrické přístroje pro spouštění strojů a motorů pomocí kontroly proudu; (11) přístroje pro osvětlení, topení, výrobu páry, pro vaření, přístroje chladicí, pro sušení, ventilaci, vodovodní hydranty, vodovodní instalace pro zásobování vodou, sprchové kouty, baterie směšovací (pákové) pro vodovodní potrubí, vodovodní kohoutky a jejich příslušenství, jako kroužky, zařízení na čištění odpadních vod, zařízení (nikoliv strojní) s chladicím systémem na distribuci kapalin, zařízení filtrační pro veřejné místnosti, filtry na pitnou vodu, zařízení k čištění odpadních vod, zařízení k ochlazování vody, zařízení na čištění vzduchu pro lokály, zařízení na filtraci vzduchu ve veřejných místnostech, v závodech, zařízení na chlazení kapalin, zařízení na odsávání prachu, zařízení na ochlazování vzduchu, zařízení na rozvod vody, sanitární zařízení, zařízení na úpravu vzduchu, zařízení pro čištění odpadních vod, zařízení pro klimatizaci, zařízení pro zásobování vodou, zásobníky teplé vody (bojlery), bojler (kotle) plynové, zářivky pro osvětlení, akvarijní přístroje na vytápění a čištění, ohřívadla, ohřívací láhve, ohřívadla do postelí, elektrická nebo neelektrická, polštáře a pokrývky elektricky vyhříváné, ne pro lékařskou potřebu; (29) maso, ryby, drůbež, zvířina, masové výtahy, masové konzervy, konzervované, sušené a vařené ovoce a zelenina, rosoly a zavařeniny, vejce, mléko a jiné mlékařské výrobky, zeleninové, saláty ovocné a zeleninové balené nebo v konzervách, želé, džemy, kompoty, arašidy, bramborové lupínky, byliny konzervované, datle, kaviár, klobásy, salámy, mléčné nápoje; (31) výrobky zemědělské, zahradnické, lesnické a semena neobsažená v jiných třídách, živá zvířata, včetně ryb, čerstvé ovoce a zelenina, živé rostliny a přírodní květiny, osivo, krmiva pro zvířata, slad, dřevo surové, nezpracované; (32) pivo, lehká piva a ležáky, vody minerální a šumivé a jiné nealkoholické nápoje, sirupy a jiné přípravky k přípravě nápojů, šťávy ovocné a nápoje z ovocných šťáv nealkoholických (nezkvašených); (35) zprostředkování obchodu s uvedenými výrobky, propagační činnost, reklama, pomoc při řízení obchodní činnosti, obchodní administrativa, kancelářské práce, inzertní a reklamní činnost, reklama (on line-) na počítačové komunikační síti, on-line inzerce, vyhledávání informací v počítačových souborech, pronájem reklamního času ve všech komunikačních médiích, poskytování obchodních informací a služeb pomocí internetu, zprostředkování internetového obchodu, komerční využití internetu v oblastech komerčních internetových médií a vyhledávacích služeb, pronájem kancelářských strojů a zařízení, porady, sestavování statistických informací, studie a průzkum trhu; (36) správa nemovitostí, nemovitosti-odhady, kanceláře ubytovací, kanceláře realitní, pronájem bytů, pronájem činžovních a nájemních domů, pronájem nemovitostí, pronájem kanceláří, správa majetku, marketingové studie; (37) revize vyhrazených elektrických zařízení a přístrojů, poradenská služba stavební, pronájem dílenských strojů, pronájem strojů na těžení dřeva, čerpadla-opravy, zavlažovací systémy - instalace a oprava, zavodňovací systémy - instalace a oprava, elektrárny vodní-stavba, izolace proti vodě (stavební), izolace staveb, stavební činnosti - provádění staveb včetně jejich změn, udržovacích prací na nich a jejich odstraňování, stavby (nadzemní nebo podzemní), stavební inženýrské práce inspekce stavebních návrhů, zemní práce, údržbářské práce, údržba výrobků všeho druhu, opravy motorových vozidel a strojů, montáž, opravy a údržba vyhrazených elektrických zařízení a přístrojů, elektrické instalace a opravy; (39) zprostředkování dopravy, doprava automobily, doprava osobní, doprava autobusová, doprava cestujících a turistů, doprava nákladními auty, doprava zboží, pronájem vozidel, pronajímání, rozvádění elektřiny, rozvádění (dodávání) vody, turistické kanceláře s výjimkou kanceláří poskytujících hotelové rezervace, doprovázení turistů, zprostředkování prodeje letenek, jízdenek a vstupenek, rezervace v dopravě (letenky, jízdenky...), rezervace-cestování, rezervace místenek, zprostředkování prodeje a organizování cest, exkurzí, okružních výletů, prohlídek a zájezdů; (42) zeměměřičství, porady odborné (neobchodní), porady technické, konzultace odborné (neobchodní), projektování, projektování elektrických zařízení, studie projektů, technické testování a analýzy, pronájem počítačů, pronájem potřeb pro zemědělský provoz, pronájem počítačového software, inženýrské práce, návrhy, tvorba, zpracování a poskytování software, programování, poradenská činnost v oblasti výpočetní techniky, grafické práce včetně počítačové grafiky, grafický design, tiskárny, tisky litografické, ofsetový tisk, technické kreslení, konzultační a poradenská činnost v oblasti informatiky, pronájem výpočetní techniky, převod a konverze počítačových programů a údajů (kromě fyzické konverze), převod

a konverze údajů a dokumentů z fyzických médií na elektronická média, tvorba a údržba počítačových stránek (WEB) pro zákazníky, hostování na počítačových stránkách (WEB), instalace počítačových programů, návrh počítačových systémů, zhotovování kopií počítačových programů, programování internetových databázových systémů a internetových aplikací, konstrukce WWW prezentací a řešení WWW serverů, aktualizace počítačových programů, údržba počítačových programů, pronájem času na přístup do počítačových databází, překladatelské služby, služby cestovních kanceláří nebo agentů, kteří zajišťují ubytování v hotelích pro turisty, rezervace hotelů, rezervace penzionů, rezervace přechodného ubytování, ubytovací služby, hostinská činnost, hostiny-jídla-příprava (dodávky jídla), zásobování (potravinami), restaurace - jídelny, restaurace se samoobsluhou.

(511) 1, 9, 11, 29, 31, 32, 35, 36, 37, 39, 42  
(210) O-168833

(111) **248052**  
(220) 18.06.2001  
(151) 29.10.2002  
(540)

*Povodí Odry*

(591) Barevná  
(730) **Povodí Odry, státní podnik**, Varenská 49, Ostrava, 70126, CZ  
(510) (1) voda těžká, vodní sklo, vody draselné, chemické výrobky pro průmysl, vědu a pro individuálního spotřebitele, fotografie, zemědělství, zahradnictví, lesnictví, pryskyřice umělé a syntetické, plastické hmoty v surovém stavu, betonová pojidla, půdní hnojiva (přírodní a strojená), průmyslová pojidla a lepidla, leštidla, louhy, peroxid vodíku, rozpouštědla pro fermeže a laky, hasební prostředky, prostředky pro kalení a přípravky pro svařování kovů, protipožární přípravky, chemické výrobky, určené ke konzervování potravin, kyselina citronová, kalcinovaná soda, sladidla umělá, chemické výrobky, glukosa pro průmyslové účely, tříslicí materiály, papír a tkaniny na planografické kopie, papír albuminátový, papír albuminový, papír barytový, papír citlivý na zjišťování stokových a odtokových plynů, papír diazo, papír fotometrický, papír galitý, papír chemický reagenční, papír lakmusový, papír platinový (foto), papír samotonující (foto), fotografický papír, papíroviny, papíry citlivé na světlo, indikátorový papír, dřevný líh a produkty z destilace surového dřevěného líhu, dřevný ocet, dřeva k činění, etylalkohol, brzdové kapaliny, přípravky proti zamlžení čoček, destilovaná voda, metylalkohol, filtrační materiály, glycerin, grafit, impregnační chemické přípravky pro kůže a textil, kyseliny, průmyslové chemikálie, filmy citlivé neexponované, filmy rentgenové, neexponované, fotografická redukční činidla, fotografické desky se světlocitlivou vrstvou, fotografické emulze, fotografické senzibilizátory, fotografické vývojky, chemické přípravky pro použití ve fotografii, lepidla jiná než kancelářská a než pro domácnost, lepidla na obuv, lepidla na papírové tapety, lepidla na plakáty, lepidla pro průmyslové účely, lepidla škrobová, tmely, pojiva pro obkládačky, lepidlo pro apretaci a nátěr, lepidlo na kůže, lepidlo pro ošetřování strojů; (9) vodiče elektrické ohebné, vodiče elektřiny k osvětlení, vodiče elektřiny, vodoměry, vodočty skleněné, vodováhy, vodozámky, jakož i jejich části a příslušenství, počítače-hardware včetně počítačových doplňků, počítačové klávesnice, přístroje pro zpracování informací, software a programové vybavení všeho druhu včetně software a programového vybavení speciálního, nosiče dat magnetické, magnetická média, nosiče dat optické, nosiče zvukových nahrávek, nosiče software, videokazety, CD disky, počítačové sítě, kancelářská technika - tiskárny, telefony, faxy, kopírovací stroje, skartovače, přístroje a nástroje vědecké, přístroje a nástroje navigační, přístroje a nástroje geodetické a přístroje pro bezdrátovou telegrafii, přístroje fotografické, kinematografické, optické, včetně promítačů obrazů a zvětšovací přístrojů, přístroje a nástroje k vážení, přístroje a nástroje signalizační, přístroje a nástroje pro účely záchranné a učební, přístroje pro záznam a reprodukci mluveného slova, rozhlasové a televizní přijímače a vysíláče, satelitní přijímače, gramofony, audiovizuální technika všeho druhu, magnetofony všeho druhu, zařízení na zpracování dat, zapisovací pokladny a počítací stroje, výpočetní technika všeho druhu včetně periferních zařízení a komunikačních zařízení, telekomunikační technika všeho druhu včetně interface pro spojení s výpočetní technikou, přenosné propojovací mezipřipojení pro hlavní počítače, měřicí přístroje a nástroje, měřicí přístroje se záznamovými prvky, měřiče elektřiny a elektrické měřicí přístroje, elektrické a elektronické zařízení pro výpočet a předávání statistických údajů a informací, jakož i pro dohled, ověřování a dálkové

ovládání průmyslových operací, informační systémy, elektrické přístroje pro spouštění strojů a motorů pomocí kontroly proudů; (11) přístroje pro osvětlení, topení, výrobu páry, pro vaření, přístroje chladicí, pro sušení, ventilaci, vodovodní hydranty, vodovodní instalace pro zásobování vodou, sprchové kouty, baterie směšovací (pákové) pro vodovodní potrubí, vodovodní kohoutky a jejich příslušenství, jako kroužky, zařízení na čištění odpadních vod, zařízení (nikoliv strojní) s chladicím systémem na distribuci kapalin, zařízení filtrační pro veřejné místnosti, filtry na pitnou vodu, zařízení k čištění odpadních vod, zařízení k ochlazení vody, zařízení na čištění vzduchu pro lokály, zařízení na filtraci vzduchu ve veřejných místnostech, v závodech, zařízení na chlazení kapalin, zařízení na odsávání prachu, zařízení na ochlazení vzduchu, zařízení na rozvod vody, sanitární zařízení, zařízení na úpravu vzduchu, zařízení pro čištění odpadních vod, zařízení pro klimatizaci, zařízení pro zásobování vodou, zásobníky teplé vody (bojlery), bojler (kotle) plynové, zářivky pro osvětlení, akvarijní přístroje na vytápění a čištění, ohřívadla, ohřívací láhve, ohřívadla do postelí, elektrická nebo neelektrická, polštáře a pokrývky elektricky vyhřívané, ne pro lékařskou potřebu; (29) maso, ryby, drůbež, zvěřina, masové výtahy, masové konzervy, konzervované, sušené a vařené ovoce a zelenina, rosoly a zavařeniny, vejce, mléko a jiné mlékařské výrobky, jedlé oleje a tuky, potraviny v konzervách, rybí konzervy, saláty ovocné a zeleninové, saláty ovocné a zeleninové balené nebo v konzervách, želé, džemy, kompoty, arašidy, bramborové lupínky, byliny konzervované, datle, kaviár, klobásy, salámy, mléčné nápoje; (31) výrobky zemědělské, zahradnické, lesnické a semena neobsažené v jiných třídách, živá zvířata, včetně ryb, čerstvé ovoce a zelenina, živé rostliny a přírodní květiny, osivo, krmiva pro zvířata, slad, dřevo surové, nezpracované; (32) pivo, lehká piva a ležáky, vody minerální a šumivé a jiné nealkoholické nápoje, sirupy a jiné přípravky k přípravě nápojů, šňávy ovocné a nápoje z ovocných šťáv nealkoholických (nezkvašených); (35) zprostředkování obchodu s uvedenými výrobky, propagační činnost, reklama, pomoc při řízení obchodní činnosti, obchodní administrativa, kancelářské práce, inzertní a reklamní činnost, reklama (on line-) na počítačové komunikační síti, on-line inzerce, vyhledávání informací v počítačových souborech, pronájem reklamního času ve všech komunikačních médiích, poskytování obchodních informací a služeb pomocí internetu, zprostředkování internetového obchodu, komerční využití internetu v oblastech komerčních internetových médií a vyhledávacích služeb, pronájem kancelářských strojů a zařízení, porady, sestavování statistických informací, studie a průzkum trhu; (36) správa nemovitostí, nemovitosti-odhady, kanceláře ubytovací, kanceláře realitní, pronájem bytů, pronájem činžovních a nájemních domů, pronájem nemovitostí, pronájem kanceláří, správa majetku, marketingové studie; (37) revize vyhrazených elektrických zařízení a přístrojů, poradenská služba stavební, pronájem dílenských strojů, pronájem strojů na těžení dřeva, čerpadla-opravy, zavlažovací systémy - instalace a oprava, zavodňovací systémy - instalace a oprava, elektrárny vodní-stavba, izolace proti vodě (stavební), izolace staveb, stavební činnosti - provádění staveb včetně jejich změn, udržovacích prací na nich a jejich odstraňování, stavby (nadzemní nebo podzemní), stavební inženýrské práce inspekce stavebních návrhů, zemní práce, údržbářské práce, údržba výrobků všeho druhu, opravy motorových vozidel a strojů, montáže, opravy a údržba vyhrazených elektrických zařízení a přístrojů, elektrické instalace a opravy; (39) zprostředkování dopravy, doprava automobily, doprava osobní, doprava autobusová, doprava cestujících a turistů, doprava nákladními auty, doprava zboží, pronájem vozidel, pronájem, rozvádění elektřiny rozvádění (dodávání) vody, turistické kanceláře s výjimkou kanceláří poskytujících hotelové rezervace, doprovázení turistů, zprostředkování prodeje letenek, jízdenek a vstupenek, rezervace v dopravě (letenky, jízdenky...), rezervace-cestování, rezervace místenek, zprostředkování prodeje a organizování cest, exkurzi, okružních výletů, prohlídek a zájezdů; (42) zeměměřičství, porady odborné (neobchodní), porady technické, konzultace odborné (neobchodní), projektování, projektování elektrických zařízení, studie projektů, technické testování a analýzy, pronájem počítačů, pronájem potřeb pro zemědělský provoz, pronájem počítačového software, inženýrské práce, návrhy, tvorba, zpracování a poskytování software, programování, poradenská činnost v oblasti výpočetní techniky, grafické práce včetně počítačové grafiky, grafický design, tiskárny, tisky litografické, ofsetový tisk, technické kreslení, konzultační a poradenská činnost v oblasti informatiky, pronájem výpočetní techniky, převod a konverze počítačových programů a údajů (kromě fyzické konverze), převod a konverze údajů a dokumentů z fyzických médií na elektronická média, tvorba a údržba počítačových stránek (WEB) pro zákazníky, hostování na počítačových stránkách (WEB), instalace počítačových programů, návrh počítačových systémů, zhotovování kopií počítačových programů, programování internetových databázových systémů a internetových aplikací, konstrukce WWW prezentací a řešení WWW serverů, aktualizace

počítačových programů, údržba počítačových programů, pronájem času na přístup do počítačových databází, překladatelské služby, služby cestovních kanceláří nebo agentů, kteří zajišťují ubytování v hotelích pro turisty, rezervace hotelů, rezervace penzionů, rezervace přechodného ubytování, ubytovací služby, hostinská činnost, hostiny-jídla-příprava (dodávky jídla), zásobování (potravinami), restaurace - jídelny, restaurace se samoobsluhou.

(511) 1, 9, 11, 29, 31, 32, 35, 36, 37, 39, 42  
(210) O-168834

(111) **248085**  
(220) 30.07.2001  
(151) 29.10.2002  
(540)



(591) Barevná  
(730) **E.B.J. - produkt s.r.o.**, K. Marxe 1689, Jirkov, 43111, CZ  
(740) BOHEMIA PATENT, Ing. Jana Vandělková, Petrská 1136/12, Praha 1, Nové Město, 11000  
(510) (9) zařízení pro rozvod elektrické energie, zejména rozvaděče nízkého napětí, rozvodnice nízkého napětí, elektrické vypínače, přepínače, relé, jističe, výkonové regulátory, usměrňovače proudu, konektory, spínače, kondenzátory, odporníky, místní vypínače a spínače, rozvodové skříně, rozvodové desky, pojistky pro elektrický proud,bleskojistky, transformátory, regulátory napětí, rotační měniče (elektrické), kabely sdělovací, silové a elektrické, holé a izolované elektrické dráty a kabely, vláknové optické vodiče, komunikační kabely, upínací dráty, kabely se speciální izolací, přenosné šňůry, elektrické telekomunikační kabely, suché články, mokré články, akumulátory a baterie, fotonky, elektrické dráty, elektrické kabely, fotografické přístroje a nástroje, kinematografické přístroje, optické přístroje a nástroje, telefonní přístroje, drátové komunikační přístroje, přístroje pracující s nosným kmitočtem, přístroje využívající rádiové techniky, rozhlasové přístroje, radiokomunikační přístroje, přístroje na dálkové měření, nízkofrekvenční audio přístroje, video přístroje, součástky pro komunikační přístroje a nástroje, kódované magnetické karty, kódované magnetické folie, kódované magnetické pásky, kódované kompaktní disky, metronomy, stínící kryty pro magnetické disky, elektrostatické kopírovací přístroje, počítače (včetně centrálních ovládacích jednotek, elektronické obvody pro programové kódování dat, magnetické disky, magnetické pásky a periferní zařízení k počítačům), elektronové mikroskopy, elektronické počítačové desky, textové editory, fotosensitivní elektronky, elektronky, usměrňovací elektronky, výbojky, termistory, diody, tranzistory, integrované obvody, velkoplošné integrované obvody, video zařízení určené ke komerčnímu užití, přístroje a nástroje pro zábavné účely, hrací automaty, magnetická jádra, odporové dráty, elektrody, exponované kinematografické filmy, nahrávací přístroje, fotokopírovací přístroje, mechanické kalkulačky, elektronické kalkulačky, štítkové děrovací přístroje, magnetické disky, optické disky, magneticko-optické disky, CD ROMy, magnetické pásky a diskové paměti všestranného použití kódující časopisy, knihy, noviny, mapy, obrázky, vyobrazení, slovní a tiskové informace, elektrické obvody, magnetické disky, optické disky, magneticko-optické disky a CD ROMy, magnetické pásky a diskové paměti všestranného použití určené ke kódování videoherních programů určené k obchodním účelům, videohry určené pro užití s televizním přijímačem, elektronické obvody, kontrolory, klávesnice, joysticky, paměťové karty, ovladače hlasitosti, myši a další součástky, vybavení pro videohry určené pro osobní užití; (37) montáž, oprava a údržba elektrických zařízení, rozvaděčů nízkého napětí, malířské a natěračské práce; (39) doprava, balení a skladování zboží; (42) projektování a vývoj elektrických zařízení, rešerše v oboru.

(511) 9, 37, 39, 42  
(210) O-170078

(111) **248491**  
(220) 13.12.2001  
(151) 29.10.2002  
(540)

## MODELÁRNA LIAZ spol. s r.o.

(730) **MODELÁRNA LIAZ spol. s r.o.**, Kamenická 743, Liberec, Liberec XXV-Vesec, 46312, CZ  
(740) PROPATENT, Ing. Vlasta Sedláčková, Pod Pekařkou 107/1, Praha 4, Podolí, 14700  
(510) (20) modely ze dřeva; (40) úprava a zpracování kovů, zejména pokovování, plátování, galvanizace, odlévání a slévání kovů obecných, železných i neželezných, kovoobrábění, zpracování dřeva, zejména dřevomodelářství.  
(511) 20, 40  
(210) O-174771

(111) **248492**  
(220) 13.12.2001  
(151) 29.10.2002  
(540)



(591) Barevná  
(730) **MODELÁRNA LIAZ spol. s r.o.**, Kamenická 743, Liberec, Liberec XXV-Vesec, 46312, CZ  
(740) PROPATENT, Ing. Vlasta Sedláčková, Pod Pekařkou 107/1, Praha 4, Podolí, 14700  
(510) (20) modely ze dřeva; (40) úprava a zpracování kovů, zejména pokovování, plátování, galvanizace, odlévání a slévání kovů obecných, železných i neželezných, kovoobrábění, zpracování dřeva, zejména dřevomodelářství.  
(511) 20, 40  
(210) O-174772

(111) **248493**  
(220) 13.12.2001  
(151) 29.10.2002  
(540)



(591) Barevná  
(730) **MODELÁRNA LIAZ spol. s r.o.**, Kamenická 743, Liberec, Liberec XXV-Vesec, 46312, CZ  
(740) PROPATENT, Ing. Vlasta Sedláčková, Pod Pekařkou 107/1, Praha 4, Podolí, 14700  
(510) (20) modely ze dřeva; (40) úprava a zpracování kovů, zejména pokovování, plátování, galvanizace, odlévání a slévání kovů obecných, železných i neželezných, kovoobrábění, zpracování dřeva, zejména dřevomodelářství.

(511) 20, 40  
(210) O-174773

(111) **248540**  
(220) 28.12.2001  
(151) 29.10.2002  
(540)



(730) **Strojírny Prostějov, a.s.**, Kojetínská 3700/5, Prostějov, 79601, CZ  
(740) PROPATENT, Ing. Vlasta Sedláčková, Pod Pekařkou 107/1, Praha 4, Podolí, 14700

(510) (6) bednění (kovové) pro betonování, konstrukce (kovové), kontejnery (jako obal, kovové), manipulační palety (kovové), ocelové konstrukce, přepravní palety (kovové), stavební konstrukce (kovové); (7) kryty (části strojů), brusky (stroje), dopravníky (stroje), manipulátory (stroje) automatické, rovnací stroje; (12) rámy (podvozky vozidel).

(511) 6, 7, 12  
(210) O-175199

(111) **248575**  
(220) 08.01.2002  
(151) 29.10.2002  
(540)



(730) **Riegel Norbert PhDr.**, Barrandovská 403/31, Praha 5, Hlubočepy, 15200, CZ

(510) (14) klenoty, bižuterie, drahé kameny; (40) zpracování materiálů, zpracování drahých kovů.

(511) 14, 40  
(210) O-175352

(111) **249237**  
(220) 23.11.2001  
(151) 25.11.2002  
(540)

**KABIR**

(730) **FIDES AGRO, spol. s r. o.**, Šardice č.p. 709, Šardice, 69613, CZ  
(740) Patentová a známková kancelář, Ing. Jaromír Píkrýl, Včelín 1161, Hulín, 76824

(510) (1) chemické výrobky určené pro průmysl, zemědělství, zahradnictví a lesnictví; (5) výrobky zvěrolékařské, výživové krmné doplňky pro zvířata ve formě koncentrátů, prášku nebo granulí s léčebnými účinky; (31) výrobky zemědělské, zahradnické, lesnické, krmivářské výrobky a doplňkové krmné směsi.

(511) 1, 5, 31  
(210) O-174032

(111) **250170**  
(220) 09.01.2002  
(151) 30.12.2002  
(540)



(730) **WEST MEDIA, s.r.o.**, Stará cesta 2, Plzeň, 31200, CZ  
(510) (35) propagační činnost, reklama, pomoc při řízení obchodní činnosti, obchodní administrativa, kancelářské práce; (36) pojištění, služby finanční, peněžní, nemovitostní.

(511) 35, 36  
(210) O-175414

(111) **253086**  
(220) 15.01.2002  
(151) 28.04.2003  
(540)



**ČESKÁ HLAVA**

(591) Barevná  
(730) **Česká hlava PROMO s.r.o.**, č. p. 201, Sojovice, 29475, CZ  
(510) (16) blahopřání, bloky, brožury, bublinové obaly (z umělých hmot), časopisy (periodika), desky, desky s klipsem, desky na dokumenty, diagramy, dopisní papír, držáky na psací potřeby, figurky (sošky) z papírové hmoty, formuláře, grafiky, gumy na mazání, hroty psacích per, hroty psacích per ze zlata, kalamáře, kalendáře, kalendáře trhací, kancelářské potřeby, kapesníky (papírové), kartotéční listky, karty, katalogy, knihy, záložky do knih, alba, knižní zarážky, krabice lepenkové nebo papírové, krabice na klobouky lepenkové nebo papírové, kruzítka, křída na psaní, křída na značení, držák na křidu, křivítka, květináče (kryty papírové), lepenkové roury, lepicí pásky pro kancelářské užití a pro domácnost, lepidla pro kancelářské účely nebo pro domácnost, listky do kartoték, litografie, litografie umělecké, malby zarámované nebo nezarámované, malířská plátna, malířské stojany, manžety na upevnění psacích potřeb, mapy, mašle papírové, materiály na pečetení, modelovací pasty a vosky, nálepky pro kancelářské použití nebo pro domácnost, násadky na pera, noviny, nože na papír, obálky (papírnické výrobky), obaly na spisy, oběžníky, obtisky, oděvy (stříhy na), ořezávací strojky na tužky, oznámení (papírnické výrobky), papírenské výrobky, pásky doutníkové, pečeteř, pečetní oplátky, pera (kancelářské potřeby), pera (utěrky na pera), pera plnicí, počítačové programy v papírové podobě, podložky (psací), podložky na stůl, podušky razítkovací, pořadače, potřeby na psaní, pouzdra na doklady, pouzdra na pera, pouzdra na razítka, pouzdra s psacími potřebami, pravítka, příložníky, psací soupravy, psací stroje, pytlíky jako obaly, razítka, reprodukcce, rýsovací nástroje, sací papír, sáčky jako obaly, sešity, sešíváčky, skicáky, sponky kancelářské, spony na pera, stírátko na tabule, stojany na fotografie, stojany na razítka, svítící papír, obaly na šekové knížky, školní potřeby, štětce malířské, štětce na psaní, štočky tiskařské, tabule reklamní z papíru, tabule školní, těžítka, tiskopisy, tiskoviny, tisky, ukazovátka, toaletní papír, vlajky (papírové), zápisníky, materiál pro umělce; (35) reklamní, inzertní a propagační činnost, marketing, reklamní, inzertní a propagační činnost prostřednictvím jakéhokoliv media, prostřednictvím telefonní sítě nebo datové sítě nebo informační sítě nebo elektronické sítě nebo komunikační sítě nebo počítačové sítě, poskytování informací a jiných informačních produktů obchodních nebo podnikatelských, informačních produktů

reklamního charakteru, komerční využití Internetu v oblastech komerčních internetových médií a vyhledávacích služeb, on-line inzerce, marketing a obchod, činnost reklamní agentury, zprostředkování v obchodních vztazích, zprostředkovatelská činnost v obchodu a průmyslu, merchandising, franchising, pomoc při využívání a řízení obchodního podniku, automatizované zpracování dat, pomoc při provozování obchodů a obchodních činností průmyslového nebo obchodního podniku, služby, které zahrnují záznam, přepis, vypracování, kompilaci, přenášení nebo systematickosti písemných či datových či elektronických sdělení a záznamů, jakož i využívání nebo kompilaci matematických a statistických údajů, organizování komerčních a reklamních výstav; (38) výměna zpráv, šíření, výměna nebo získávání zpráv a informací, šíření elektronických časopisů, informací, elektronických periodik a knih v elektronické podobě prostřednictvím informační nebo datové nebo elektronické nebo komunikační nebo počítačové sítě, zejména Internetu, pomocí satelitů aj., komunikace (telefonní), poradenská činnost v oblasti sdělovacích prostředků, informační kanceláře, zpravodajské služby; (41) nakladatelství a vydavatelství, ediční činnost, publikační činnost, nahrávání nosičů zvukových, půjčování nahraných zvukových záznamů, TV produkce, filmová produkce, tvorba a výroba rozhlasových programů, agenturní činnost v oblasti kultury, zprostředkování v oblasti kultury, výchovy, zábavy a sportu, výchovná, vzdělávací, soutěžní a zábavní činnost, organizace, provozování a provádění her a soutěží i veřejných, organizování kulturních nebo vzdělávacích výstav.

(511) 16, 35, 38, 41  
(210) O-175553

(111) **261738**  
(220) 20.02.2001  
(151) 23.03.2004  
(540)



(730) **National Association of Realtors**, 430 North Michigan Avenue, Chicago, IL, US  
(740) Čermák a spol., JUDr. Karel Čermák Ph.D., LL.M., advokát, Elišky Peškové 15/735, Praha 5, 15000  
(510) (9) audio a audiovizuální nahrávky, včetně fonografických nahrávek, předehraných magnetických pásků, videokazet, disků, kazet a CD-romů, počítačový software, filmy, elektronické publikace; (16) učební materiály (s výjimkou přístrojů), papírenské zboží; (35) reklamní služby, a konzultační a poradenské služby související s tím, obchodní management a konzultační a poradenské služby související s tím, obchodní vedení a konzultační a poradenské služby související s tím, poskytování obchodních informací, styk s veřejností a konzultační a poradenské služby související s tím, služby související s průzkumem trhu a konzultační a poradenské služby související s tím, shromažďování a systematizace informací v počítačových databázích, zajišťování administrativních a podpůrných služeb v oblasti ústředního řízení úřadu, konzultační a poradenské služby související s tím, služby pracovních agentur pro zajišťování pracovních sil a jejich kvalifikaci, konzultační a poradenské služby související s tím, poskytování všech uvedených služeb prostřednictvím internetu nebo počítačové sítě nebo jiné komunikační sítě, služby související s managementem nemovitostí, management; (36) služby související s nemovitostmi, včetně zprostředkovatelství, oceňování, prodeje a pronájmu nemovitostí a konzultační a poradenské služby související s tím, poskytování informací souvisejících s nemovitostmi, poradenské služby související s užíváním pozemků, rozšiřování zpráv, analýz, zajímavosti a informací souvisejících s nemovitostmi, poskytování dat souvisejících s prodejem domů a ostatních nemovitostí, pronájem a prodej majetků na určitá období, poskytování organizačních, regulačních, informačních a podpůrných služeb pro zprostředkovatele nemovitostí, služby související s členstvím v organizacích zabývajících se stavebním průmyslem a nemovitostmi, finanční služby a konzultační a poradenské služby související s tím, peněžní služby a konzultační a poradenské služby související s tím, hypoteční

zprostředkovatelské služby, poskytování služeb souvisejících s financemi a pojištěním, pojišťovací služby a konzultační a poradenské služby související s tím, poskytování všech uvedených služeb prostřednictvím internetu nebo počítačové sítě nebo jiné komunikační sítě, služby organizací a to služby sdružení zabývajících se nemovitostmi, zejména služby sdružení zabývajících se nemovitostmi a služby propagující zájmy realitních agentů, zprostředkovatelů a služeb profesionálních sdružení a služeb souvisejících s členstvím v sdruženích zabývajících se nemovitostmi, služby související s oceňováním pozemků; (38) tiskoviny, knihy, manuály, publikace, časopisy, informační bulletiny a služby šířené prostřednictvím elektronických médií v rámci tř. 38; (41) vzdělávací služby včetně jejich poskytování prostřednictvím televize, rádia, filmu, počítačových programů, internetu nebo komunikační sítě, nebo ostatních audio a/nebo video médií, vzdělávací služby včetně elektronických her pro více hráčů a elektronických her, ve kterých hráč představuje konkrétní postavu, poskytované prostřednictvím počítače, internetu nebo jiné komunikační sítě, zábavní služby včetně živé zábavy, organizování a řízení konferencí a sympozií, organizování soutěží a slavností u příležitosti udílení cen, publikační služby včetně elektronických publikačních služeb, zdravotnické klubové služby, a to poskytování instrukcí a vybavení v oblasti tělesných cvičení, tiskoviny, knihy, manuály, publikace, časopisy, informační bulletiny a noviny šířené prostřednictvím elektronických médií v rámci tř. 41; (42) počítačové služby, poskytování a pronájem přístupu do počítačové databáze v oblasti nemovitostí, virtuální prostor pro rozhovory po síti v rámci tř. 42, poskytování on-line interaktivní počítačové databáze v oblasti informací o nemovitostech, poskytování informací (nezařazených do jiných tříd) příslušných on-line z počítačové databáze prostřednictvím webových stránek na internetu nebo prostřednictvím počítačové sítě či jiné komunikační sítě v rámci tř. 42, pronájem počítačového softwaru, technické studie a služby související s výzkumem, poradenství pro volbu povolání, právní služby.

(511) 9, 16, 35, 36, 38, 41, 42  
(210) O-164526

(111) **262700**  
(220) 12.03.2001  
(151) 10.05.2004  
(540)

## VIVA CZ

(730) **Lobkowicz Jiří**, Svatováclavská 19/16, Mělník, 27601, CZ  
(740) NS Legal advokátní kancelář, s.r.o., Mgr. Petr Nípl, advokát, Na Pankráci 449/11, Praha 4, Nusle, 14000  
(510) (35) propagační činnost, reklama, pomoc při řízení obchodní činnosti, obchodní administrativa, kancelářské práce; (41) výchova, vzdělávání; (42) programování pro počítače.  
(511) 35, 41, 42  
(210) O-165177

(111) **262701**  
(220) 12.03.2001  
(151) 10.05.2004  
(540)

## VIVA Česká republika

(730) **Lobkowicz Jiří**, Svatováclavská 19/16, Mělník, 27601, CZ  
(740) NS Legal advokátní kancelář, s.r.o., Mgr. Petr Nípl, advokát, Na Pankráci 449/11, Praha 4, Nusle, 14000  
(510) (35) propagační činnost, reklama, pomoc při řízení obchodní činnosti, obchodní administrativa, kancelářské práce; (41) výchova, vzdělávání; (42) programování pro počítače.  
(511) 35, 41, 42  
(210) O-165178

(111) **319082**  
(220) 24.01.2011  
(151) 07.07.2011  
(540)



(730) **Zdravé stravování s.r.o.**, Jiřího z Poděbrad 978, Strážnice, 69662, CZ  
(740) Patentová a známková kancelář, Ing. Jaromír Příkryl, Včelín 1161, Hulín, 76824  
(510) (29) hotová konzervovaná jídla v rámci této třídy, hotová instantní jídla v rámci této třídy, hotové pokrmy, v nichž převládají potraviny živočišného původu nebo zelenina nebo ovoce, dietní jídla v rámci této třídy; (30) hotové jídla a pokrmy, v nichž převládají potraviny rostlinného původu, potraviny rostlinného původu připravené pro konzumaci nebo konzervování v rámci této třídy, hotová jídla - delikatesy, lahůdky, výrobky teplé a studené kuchyně, spadající do této třídy, dietní jídla v rámci této třídy; (35) akviziční, marketingová, propagační, reklamní, informačně-obchodní a inzertní činnost, distribuce zboží k reklamním účelům, zejména v oblasti zdravé výživy, výrobků teplé a studené kuchyně, maloobchodní a velkoobchodní prodej včetně zprostředkování a internetového prodeje zboží uvedeného ve třídách 29 a 30; (44) výživové poradenství pro redukci váhy, zdravé hubnutí, optimální dietu, zdravý jídelníček, dietní jídelníček, nabírání svalové hmoty, tvarování postavy, osobní dietní plán, redukční programy, individuální odborné konzultace v rámci této třídy, poradenství v oblasti dietních programů.  
(511) 29, 30, 35, 44  
(210) O-482572

(111) **319092**  
(220) 03.02.2011  
(151) 07.07.2011  
(540)

### POWERNIS

(730) **SEACOMP s.r.o.**, Talichova 644/54, Brno, Kohoutovice, 62300, CZ  
(740) Ing. Jiří Malůšek, Mendlovo nám. 1a, Brno, 60300  
(510) (9) výpočetní technika a přístroje pro informatiku, software pro informační systémy, zvláště pro zdravotnictví; (42) poradenství v oblasti počítačového softwaru, tvorba a zpracování softwaru, zvláště pro zdravotnictví, aktualizace počítačových programů.  
(511) 9, 42  
(210) O-482907

(111) **319391**  
(220) 09.02.2011  
(151) 20.07.2011  
(540)

### SPOLCHEMIE

(730) **Spolek pro chemickou a hutní výrobu, akciová společnost**, Revoluční 86, Ústí nad Labem, 40032, CZ  
(510) (1) chemické výrobky pro průmyslové a vědecké účely, chemické výrobky pro fotografii, zemědělství, zahradnictví a lesnictví, pryskyřice umělé a syntetické, plastické hmoty v surovém stavu (v prášku, v tekutém stavu nebo pastách), půdní hnojiva umělá, hasicí prostředky, prostředky pro kalení a svařování, chemické prostředky pro konzervování potravin, trísloviny, průmyslová pojidla; (2) barvy, fermeže, laky, prostředky proti rzi a proti poškození dřeva, barvicí prostředky, mořidla, kovy ve fólii nebo v prášku pro účely malířské a dekorátérské; (3) prací a bělicí přípravky, čisticí přípravky, lešticí přípravky, odmašťovací přípravky, prostředky k broušení, mýdla; (4) průmyslové oleje a tuky, mazadla; (5) výrobky farmaceutické, zvěrolékařské a zdravotnické, výrobky dietetické pro děti a nemocné, náplasti, obvazový materiál, hmoty určené k plombování zubů a na otisky zubů, dezinfekční prostředky, prostředky k hubení rostlinných a živočišných škůdců; (17) fólie, desky, pruty z plastických hmot (polotovary), hmoty těsnící, ucpávací a izolační, nekovové pružné roury;

(19) umělý kámen, cement, vápno, malta, sádra, šterk, kameninové a cementové roury, stavební materiál pro stavbu cest.  
(511) 1, 2, 3, 4, 5, 17, 19  
(210) O-483104

(111) **319527**  
(220) 26.01.2011  
(151) 27.07.2011  
(540)



(730) **Osotspa Public Company Limited**, 348 Ramkhamhaeng Road, Huamak, Bangkok, Bangkok 10240, TH  
(740) Všečeka Zelený Švorčík a partneři, advokátní a patentová kancelář, JUDr. Michal Havlík, advokát, Hájkova 1406/2, Praha 2, Nové Město, 12000  
(510) (32) nealkoholické nápoje, ovocné nápoje, sportovní nápoje, izotonické nápoje, energetické nápoje a ovocné džusy, sirupy, práškové a ostatní přípravky pro použití při přípravě nealkoholických nápojů, ovocných nápojů, sportovních nápojů, iontových nápojů, energetických nápojů a ovocných džusů.  
(511) 32  
(210) O-482682

(111) **319675**  
(220) 26.01.2011  
(151) 03.08.2011  
(540)



(730) **Řiha Oldřich**, Mozartova 8, Praha 5, 15000, CZ  
(740) Ing. Pavel Nádvořík s.r.o., Klínová 620/1, Ostrava, Hulváky, 70900  
(510) (9) hudební a audiovizuální nosiče hudební skupiny, nahané i nenahané nosiče záznamů, informací, obrazu i zvuku, magnetofonové kazety, gramofonové desky, CD, DVD, video kazety, audiokazety, přístroje pro záznam, převod, reprodukci zvuku nebo obrazu, magnetické nosiče zvukových záznamů, přístroje pro zpracování informací a počítače; (35) propagační a reklamní činnost spojená s činností hudební skupiny, pomoc při řízení obchodní činnosti, obchodní administrativy, kancelářské práce, zprostředkování obchodu s výrobky ve tř. 9, management a marketing, reklama (on-line) na počítačové komunikační síti, on-line inzerce, vyhledávání informací v počítačových souborech, pronájem reklamního času ve všech komunikačních médiích, poskytování obchodních informací pomocí Internetu, zprostředkování internetového obchodu v oblasti výrobků ve tř. 9, zaslání reklamních materiálů zákazníkům, distribuce vzorků zboží, pořádání veletrhů pro obchodní a reklamní účely, předvádění zboží, obchodní průzkum, organizování výstav reklamních nebo komerčních, komerční využití Internetu v oblastech internetových médií a vyhledávacích služeb; (38) směrovací a spojovací služby pro telekomunikaci, telefonické služby, komunikace pomocí telefonů, přenos zpráv a obrazových informací pomocí počítače, přenášení pomocí satelitních služeb, pronájem přístrojů pro přenos informací, elektronická pošta, poskytování telekomunikačních přípojení ke globální počítačové síti, poskytování uživatelského přístupu ke globální počítačové síti, počítačová komunikace, komunikace pomocí počítačových terminálů, komunikace

mobilními telefony, služby dálkových konferencí, informační kanceláře, přenosy zpráv faxy, posílání zpráv, provozování počítačových sítí, služby poskytované elektronickými informačními tabulemi (telekomunikační služby), telekonferenční služby, služby zabezpečující audiovizuální komunikaci prostřednictvím informačních a telekomunikačních sítí, např. počítačové sítě Internet, satelitu, poskytování přístupu k Internetu, výměna zpráv, šíření a výměna informací a zpráv prostřednictvím informačních a telekomunikačních sítí, např. počítačové sítě Internet, vysílání (rádiové), vysílání (rozhlásově), vysílání (televizní), vysílání kabelové televize; (41) služby v oblasti zábavy, hudební skupina a činnosti s ní související a spadající do třídy 41, jako je např. zábava a koncerty hudební skupiny, organizování a zajištění kulturních a společenských akcí, představení a koncertů hudební skupiny, skládání hudby a textů pro hudební skupinu, nahrávání hudební skupiny, vydavatelská činnost, agentura hudební skupiny, vydávání textů s výjimkou reklamních nebo náborových, vydávání knih, časopisů, revue apod., zveřejňování textů (kromě reklamních), vydávání (on-line) knih a časopisů v elektronické formě, poskytování (on-line) počítačových her z počítačových sítí, poskytování elektronických publikací on-line (bez možnosti kopírování), prezentace vizuálního umění nebo literatury veřejnosti pro kulturní a vzdělávací účely, nahrávání nosičů zvukových nebo obrazově zvukových, převádění médií do elektronické podoby a jejich šíření, půjčování nahraných zvukových nebo obrazově zvukových záznamů, tvorba a šíření audiovizuálních děl; (42) vědecké a technologické služby a s nimi spojený výzkum a návrhy, projektování elektrických zařízení, počítačové navrhování tiskovin, počítačová úprava fotografie, pronájem počítačů, programování počítačové, software - návrhy, převod a konverze počítačových programů a údajů (kromě fyzické konverze), tvorba a údržba počítačových stránek (WEB) pro zákazníky, hostování na počítačových stáncích (WEB), instalace počítačových programů, návrh počítačových systémů, programování internetových databázových systémů a internetových aplikací, konstrukce WWW prezentací a řešení WWW serverů, aktualizace počítačových programů a jejich údržba, pronájem času na přístup do počítačových databází, projektování, zhotovování kopií počítačových programů, digitální tvorba obrazů na výstupních zařízeních, poskytování know-how v rámci třídy, programování multimediálních aplikací, vytváření a modelování 3D animací, interaktivních a grafických programů, tvorba počítačových animací a vizualizací, grafický design, pronájem počítačového software, tvorba software, převod a konverze údajů a dokumentů z fyzických médií na elektronická média.

(511) 9, 35, 38, 41, 42  
(210) O-482679

(111) 319677  
(220) 27.01.2011  
(151) 03.08.2011  
(540)

## ŠMOULOVÉ

(730) **STUDIO PEYO S.A.**, 36, chemin Frank - Thomas, 1208 Geneve, CH  
(740) Čermák a spol., JUDr. Karel Čermák Ph.D., LL.M., Elišky Peškové 735/15, Praha 5, Smíchov, 15000  
(510) (3) bělicí přípravky a ostatní přípravky na praní, čištění, leštění, odmašťování a broušení, mýdla, parfumerie, éterické oleje, kosmetika, vlasové vody, zubní pasty; (9) vědecké, námořní, geodetické, fotografické, filmové, optické, vázící, měřicí, signalizační, kontrolní (inspekční), záchranné a vyučovací přístroje a nástroje, přístroje pro vedení, přepínání, přeměnu, akumulaci, regulaci nebo řízení elektrického proudu, přístroje pro záznam, přenos nebo reprodukci zvuku nebo obrazu, magnetické nosiče dat, nahrávací disky, prodejní automaty a mechanismy pro přístroje na mince, pokladny, počítací stroje, zařízení pro zpracování dat a počítače, hasící přístroje; (14) drahé kovy a jejich slitiny a zboží z drahých kovů nebo jimi potažené, nespádající do jiných tříd, šperky, drahé kameny, hodinářské a chronometrické nástroje; (16) papír, lepenka a výrobky z těchto materiálů, které nejsou zahrnuty do jiných tříd, tiskoviny, knihařské materiály, fotografie, papírenské zboží, lepidla pro papírenství nebo domácnost, materiál pro umělce, štětce, psací stroje a kancelářské potřeby (kromě nábytku), učební a vyučovací pomůcky (kromě přístrojů), obaly z umělé hmoty (nezařazené do jiných tříd), tiskařská razítka, štočky; (18) kůže a imitace kůže, výrobky z těchto materiálů, které nejsou zahrnuty do jiných tříd, zviřecí kůže, kufry a zavazadla, deštníky, slunečníky a hole, biče, postroje a sedlářské výrobky; (21) domácí nebo kuchyňské potřeby a nádoby, hřebeny a mycí houby, kartáče (s výjimkou štětců), materiály na výrobu kartáčů, čisticí potřeby, ocelová vlna - v rámci této třídy, nezpracované nebo polo zpracované sklo (s výjimkou stavebního skla), sklo, porcelán a hrnčířské zboží neobsažené v jiných třídách; (24) textil a

textilní výrobky, které nejsou uvedeny v jiných třídách, ložní pokrývky a ubrusy; (25) oblečení, obuv, pokrývky hlavy; (28) hry a hračky, potřeby pro gymnastiku a sport, které nejsou uvedeny v jiných třídách, vánoční ozdoby; (29) maso, ryby, drůbež a zvěřina, masové výtahy, konzervované, mražené, sušené a vařené ovoce a zelenina, želé, džemy, kompoty, vejce, mléko a mléčné výrobky, jedlé oleje a tuky; (30) káva, čaj, kakao, cukr, rýže, tapioka, ságo, kávové náhražky, mouka a přípravky z obilnin, chléb, pečivo a cukrovinky, zmrzlina, med, melasový sirup, droždí, prášek do pečiva, sůl, hořčice, ocet, omáčky (k ochucení), koření, led; (32) pivo, minerální a sodové vody a jiné nealkoholické nápoje, ovocné nápoje a ovocné šťávy, sirupy a jiné přípravky pro výrobu nápojů; (35) služby reklamy a propagace pro různé zboží a služby prostřednictvím všech komunikačních médií, a to i prostřednictvím Internetu, distribuce reklamních a propagačních materiálů o všech informacích a nosičích dat, pro použití na místech prodeje a použití ve všech komunikačních médiích, včetně použití jako webové stránky, propagace, včetně prodeje propagace a public relations, pokud jde o různé zboží a služby, přes všechny komunikační média, a to i prostřednictvím Internetu, šíření reklamních materiálů a prospektů, premií, dárků a vzorků, předvádění zboží, reklama prostřednictvím emailu, marketingové služby pro celou řadu zboží a služeb prostřednictvím všech komunikačních médií, a to i přes Internet, marketingové studie, průzkum a analýza trhu, analýza odpovědí klientů na reklamu, řízení obchodní činnosti, obchodní administrativa, kancelářské funkce, pomoc a poradenství pro zřízení a řízení maloobchodních prodejen, sestavování různého zboží umožňující zákazníkům pohodlné prohlížení a nákup tohoto zboží ve prospěch ostatních, informační a poradenské služby týkající se výše uvedeného; (41) vzdělávání, poskytování školení, zábava, sportovní a kulturní aktivity.

(511) 3, 9, 14, 16, 18, 21, 24, 25, 28, 29, 30, 32, 35, 41  
(210) O-482711

(111) 319977  
(220) 24.01.2011  
(151) 17.08.2011  
(540)



(591) Barevná  
(730) **Bidfood Czech Republic s.r.o.**, V Růžovém údolí 553, Kralupy nad Vltavou, Mikovice, 27801, CZ  
(510) (29) mléčné výrobky, jako mražené smetanové krémy i s rostlinným tukem, jogurtové, s přísadkou ovoce, ovocné krémy mražené samostatně, ovocné dřeně; (30) zmrzliny, zmrzlinové poháry, led pro osvěžení, přísady do zmrzlin.  
(511) 29, 30  
(210) O-482605



(111) **320062**  
(220) 02.03.2011  
(151) 17.08.2011  
(540)



(730) **Bernard Antonín**, Vysokov 140, Vysokov, 54701, CZ  
(510) (7) míchací zařízení na stavební směsi, čerpadla stavebních směsí, dopravníky stavebních směsí, průtokové míchačky stavebních směsí, domíchávací stavebních směsí, omítací čerpadla a stroje, nakladače, kolové nakladače; (12) vozidla pro převážení betonu, míchače betonu na vozidlech, vozidla pro převážení stavebních směsí; (37) opravy dopravních prostředků a pracovních strojů.  
(511) 7, 12, 37  
(210) O-483702

(111) **320180**  
(220) 17.02.2011  
(151) 24.08.2011  
(540)

### CANCOMBINO

(730) **KRKA, továrna zdravotní, d.d.**, Šmarješka cesta 6, 8501 Novo mesto, SI  
(740) Rott, Růžička & Guttman a spol., Vyskočilova 1566, Praha 4, Michle, 14000  
(510) (5) farmaceutické přípravky.  
(511) 5  
(210) O-483318

(111) **320264**  
(220) 25.03.2011  
(151) 24.08.2011  
(540)

### 2sell

(730) **2sell s.r.o.**, Sadová 311, Škvorec, 25083, CZ  
(510) (32) nealkoholické nápoje a pivo všeho druhu, přírodní a syčené pramenité a stolní vody a neléčebné minerální vody, včetně vod ochucených, nealkoholické mošty, ovocné a zeleninové šťávy, nektary a výtažky, limonády, instantní a koncentrované nealkoholické nápoje spadající do tříd 32, dietetické a energetické nápoje neléčebné, včetně nápojů vitaminizovaných a ionizovaných, přípravky na výrobu nealkoholických nápojů, zejména prášky, granule, tablety, koncentráty a sirupy, extrakty a výluhy a jiné přípravky pro přípravu nealkoholických nápojů, včetně jejich příchutí; (33) alkoholické nápoje, zejména vína všeho druhu (vyjma vína pro léčebné účely), lihoviny a likéry, destiláty vinné, ovocné, bylinné a zeleninové, včetně macerátů a výluhů, destiláty ušlechtilé a řezané, alkoholické mošty, alkoholické aperitivy a koktejly, koncentráty k přípravě alkoholických nápojů a esence do lihovin; (35) zprostředkovatelské obchodní služby v oblasti nákupu a prodeje nápojů a potravinářských výrobků v obchodních řetězcích, reklama a propagace v interiérech obchodů a nákupních centrech, včetně jejich exteriérů, inzertní a propagační služby v daném oboru, poskytování obchodních informačních produktů, například multimediálních informací pro reklamní a obchodní účely, včetně jejich vyhledávání, on-line inzerce a prezentace v počítačové síti Internet, obchodní využití sítě Internet v oblasti vyhledávacích služeb a e-businessu, vydávání reklamních a (nebo) propagačních a inzertních tiskovin, rozšiřování reklamních a (nebo) inzertních materiálů, obchodní průzkum a analýza trhu, marketing, organizace reklamních a obchodních předváděcích akcí výrobků a služeb včetně obchodních výstav a jejich doprovodných akcí, distribuce zboží a tiskovin k reklamním účelům, velkoobchodní a maloobchodní činnost v oboru nápojů a potravinářských výrobků, marketing, obchodní zastoupení tuzemských a zahraničních firem a podnikatelských subjektů, obchodní a podnikatelský informační servis, odborné obchodní poradenství a konzultace v rozsahu služeb zahrnutých ve třídě 35.

(511) 32, 33, 35  
(210) O-484374

(111) **320344**  
(220) 18.02.2011  
(151) 31.08.2011  
(540)

### SELFID

(730) **FIDES AGRO, spol. s r.o.**, Šardice 709, 69613, CZ  
(740) Patentová a známková kancelář, Ing. Jaromír Příkryl, Včelín 1161, Hulín, 76824  
(510) (1) chemické výrobky určené pro průmysl, zemědělství a lesnictví; (5) výrobky zvěrolékařské, výživové krmné doplňky pro zvířata ve formě koncentrátů, prášků, granulí, to vše pro lékařské účely; (31) výrobky zemědělské, zahradnické, lesnické, krmivářské výrobky a doplňkové krmné směsi.  
(511) 1, 5, 31  
(210) O-483336

(111) **320568**  
(220) 24.01.2011  
(151) 14.09.2011  
(540)

### MROŽÍK

(730) **Bidfood Czech Republic s.r.o.**, V Růžovém údolí 553, Kralupy nad Vltavou, Mikovice, 27801, CZ  
(510) (29) mléčné výrobky, mražené smetanové krémy i s rostlinným tukem, jogurtové, s přídavkem ovoce, ovocné krémy mražené samostatně, ovocné dřeně; (30) zmrzliny, zmrzlinové poháry, led pro osvěžení, přísady do zmrzlin.  
(511) 29, 30  
(210) O-482596

(111) **320698**  
(220) 21.01.2011  
(151) 21.09.2011  
(540)

### HERMAGISTER

(730) **Krátký Jiří Dr. Ing.**, U Havlíčkových sadů 1541/5, Praha 2 - Vinohrady, 12000, CZ  
(740) Silesia Patent & Trademark s.r.o., Pod Školou 1278, Šenov, 73934  
(510) (1) chemické suroviny, výrobky a přípravky pro průmysl a vědy, pro zemědělství, zahradnictví a lesnictví, s výjimkou fungicidů, herbicidů, insekticidů a přípravků na hubení parazitů, půdní hnojiva přírodní nebo umělá a přísady k nim, spadající do této třídy, chemické přípravky pro konzervování potravin, konzervační přísady do farmaceutických přípravků, desinfekční prostředky k ošetření ploch, předmětů a organismů k průmyslovému využití v rámci této třídy, bílkoviny živočišné nebo rostlinné (surovina), polysacharidy a ostatní přírodní látky v rámci této třídy jako suroviny pro chemický, potravinářský, kosmetický a zemědělský průmysl, enzymatické přípravky pro průmyslové účely, farmaceutické konzervační a desinfekční přísady pro průmysl, fermenty, mléčné kvasinky pro chemické účely, s výjimkou fungicidů, herbicidů, insekticidů a přípravků na hubení parazitů; (3) drogistické a kosmetické přípravky a prostředky a přípravky parfumerie v rámci této třídy, též pro živočišny, zahrnující ku příkladu přípravky na mytí a do koupele, mýdla, pěny, gely, přípravky pro péči o srst, šampóny, laky, tužidla, gely, soli v rámci této třídy, přípravky pro péči o zuby a dutinu ústní, zubní pasty a prášky, ústní vody, nikoliv pro léčebné účely, přípravky dezodorující a toaletní též pro živočišny, přípravky na holení, přípravky depilační, kosmetika, kosmetické výrobky a přípravky, zejména přípravky pro péči a pěstění pokožky spadající do této třídy, krémy, emulze, gely, tuky, oleje a mléka pro kosmetické účely, pleťové vody, vitamínové preparáty pro tělovou kosmetiku a pro zeshňování, masážní a masírovací gely pro odstranění svalové a kloubní bolesti a únavy a na zlepšení kondice, nikoliv pro léčebné účely, přípravky osvěžující, vata pro kosmetické účely, vatové tyčinky a tampóny pro kosmetické účely; (5) výrobky a přípravky chemické, farmaceutické, veterinární, hygienické, desinfekční, antiseptické, antibakteriální a antiparazitní látky v rámci této třídy pro léčebné účely, potravinové a výživové doplňky pro lékařské účely, dietetické, diabetické a výživové látky pro lékařské účely, potraviny a posilující poživatiny pro léčebné účely, dietní a nutriční přípravky k léčebným účelům, proteinové, vitamínové, multivitaminové, energetické, iontové, minerální (včetně stopových prvků) a výživové preparáty pro

léčebné účely, nápoje pro léčebné účely, jako jsou proteinové, vitamínové, multivitaminové, energetické, iontové, izotonické nápoje, též obohacené adaptogeny, cukrovinky nebo pastilky nebo tabletky nebo tobolky nebo kapsle nebo žvýkačky s léčivými přísadami, vitamínová a minerální výživa ve formě koncentrátů, proteinové koncentráty jako výživné přídavky k potravinám upravené pro léčebné účely, droždí pro farmaceutické účely, výživné nebo dietetické přípravky pro léčebné účely pro denní doplnění stravy (včetně fitness přípravků) jako instantní strava nebo samostatná (vlastní) směs, která se skládá hlavně z mléka v prášku nebo ze živočišných nebo zeleninových proteinů, také s přídavkem vitamínů nebo minerálů nebo stopových prvků nebo cukru, léčivé bylinné čaje, léčivé byliny, výživa pro kojence, bílkovinné přípravky nebo potrava pro lékařské účely, přírodní léčivé výtažky, výtažky z bylin a kombinované přípravky vitamínů, minerálů, stopových prvků a bylinných výtažků, minerální vody (včetně stopových prvků) pro léčebné účely, posilující a antibakteriální přípravky-tonika, drogy pro léčebné účely, léčivé minerální koupelové soli, farmaceutické přípravky pro péči o pokožku, balzámy, krémy a masti pro lékařské účely, léčivé oleje, oleje pro lékařské účely, tuky pro lékařské účely, léčivé soli, tinktury pro lékařské účely, medicínální sirupy a emulze, výrobky pro utišení bolesti, výrobky ze zřídelných vod pro léčebné účely, hygienické a dezinfekční přípravky a potřeby pro léčebné účely, vše v rámci této třídy, též pro živočichy, jakož i přísady do krmiva pro léčebné účely, prostředky k hubení fungicidů, herbicidů, insekticidů, přípravky na hubení parazitů a živočišných škůdců, přísady do krmiva pro lékařské či zvěrolékařské účely, výrobky pro prevenci s léčebnými účinky; (10) přístroje a nástroje chirurgické, zubní a veterinární, ortopedické potřeby, materiál na sešívání ran, speciální nábytek k lékařským účelům, gumové potřeby hygienické v rámci této třídy; (29) protein pro lidskou spotřebu, proteinové výrobky a přípravky pro výživu, přípravky zvláštní výživy pro sportovce nebo osoby s vysokým energetickým výdejem, želatina, želatinové výrobky a přípravky pro výživu, tuky jedlé, oleje jedlé, extrakty z chaluh jako výživa, výživné přípravky pro denní doplnění stravy (včetně fitness přípravků) jako instantní strava nebo samostatná (vlastní) směs, která se skládá hlavně z mléka v prášku nebo ze živočišných nebo zeleninových proteinů, také s přídavkem vitamínů nebo minerálů nebo stopových prvků nebo cukru, vše nikoliv pro léčebné účely; (31) výrobky a produkty zemědělské, zahradnické, lesní, potrava a krmiva pro živočichy, krmné směsi suché a granulované, přípravky na výkrm hospodářských zvířat, chovatelské a pěstitelské krmné produkty, moučky pro zvířata, obilná zrna v nezpracovaném stavu, obilninové zbytkové produkty, spadající do této třídy, živá hospodářská a domácí zvířata v rámci této třídy; (35) maloobchodní a velkoobchodní služby s výrobky uvedenými ve třídách 1, 3, 5, 10, 29 a 31, zprostředkování interaktivního obchodu pomocí globálních komunikačních sítí (Internet) s výše uvedenými výrobky, vytváření obchodních a obchodně-informačních sítí, zprostředkování obchodních záležitostí, zprostředkování prodeje výše uvedených výrobků, shromažďování různého zboží pro třetí osoby (kromě jejich přepravy), v rozsahu zbožových tříd 1, 3, 5, 10, 29, 31, za účelem umožnění spotřebitelům, aby si tyto výrobky mohli pohodlně prohlížet a nakupovat, dovozní a vývozní agentura, zprostředkovatelská činnost v oblasti výstavnictví v rámci této třídy, export a prodej výrobků uvedených ve zbožových třídách 1, 3, 5, 10, 29, 31, prodej produktů uvedených ve zbožových třídách 1, 3, 5, 10, 29, 31 inzerovaných v reklamě; (36) investiční činnost v rámci této třídy; (40) zpracování materiálů, zejména mechanickou či chemickou transformací; (42) vědecké, výzkumné a technologické služby, především zaměřené na oblast chovu a výživy živočichů a s tím spojená edukace a poskytování odborných konzultací, expertizy, zkoušky a testování materiálů, projektová činnost; (43) poskytování stravovacích služeb zvířatům; (44) služby zdravotnických zařízení, soukromých klinik a sanatorií, lékařské a veterinární služby, lékařské poradenství, péče o hygienu a krásu osob a zvířat, zemědělské, zahradnické a lesnické služby, poradenská činnost v oblasti zemědělství, služby týkající se chovu zvířat, biologické služby pro chovatele hospodářských zvířat v rámci této třídy.

(511) 1, 3, 5, 10, 29, 31, 35, 36, 40, 42, 43, 44  
(210) O-482567

(111) **320741**  
(220) 21.04.2011  
(151) 21.09.2011  
(540)



(591) Barevná  
(730) **Tender systems s.r.o.**, Nad hradním vodojemem 1108/53, Praha 6, Střešovice, 16200, CZ  
(510) (9) počítačový software (nahraný -), počítačové programy (nahrané -); (42) programy počítačové (údržba -), konzultace v oblasti počítačového softwaru, aktualizace počítačových programů, instalace počítačových programů, pronájem počítačového software; (45) počítačový software (poskytování licencí).  
(511) 9, 42, 45  
(210) O-485113

(111) **320795**  
(220) 24.01.2011  
(151) 27.09.2011  
(540)



(591) Barevná  
(730) **Bidfood Czech Republic s.r.o.**, V Růžovém údolí 553, Kralupy nad Vltavou, Mikovice, 27801, CZ  
(510) (29) mléčné výrobky, mražené smetanové krémy i s rostlinným tukem, jogurtové, s přídavkem ovoce, ovocné krémy mražené samostatně, ovocné dřeně; (30) zmrzliny, zmrzlinové poháry, led pro osvěžení, přísady do zmrzlin.  
(511) 29, 30  
(210) O-482597

(111) **320796**  
(220) 24.01.2011  
(151) 27.09.2011  
(540)



(591) Barevná  
(730) **Bidfood Czech Republic s.r.o.**, V Růžovém údolí 553, Kralupy nad Vltavou, Mikovice, 27801, CZ  
(510) (29) mléčné výrobky, mražené smetanové krémy i s rostlinným tukem, jogurtové, s přídavkem ovoce, ovocné krémy mražené samostatně, ovocné dřeně; (30) zmrzliny, zmrzlinové poháry, led pro osvěžení, přísady do zmrzlin.

(511) 29, 30  
(210) O-482599

(111) **320811**  
(220) 18.02.2011  
(151) 27.09.2011  
(540)



**ROYAL MĚLNÍK PARK**

- (730) **Lobkowicz Jiří**, Svatováclavská 19/16, Mělník, 27601, CZ  
(740) NS Legal advokátní kancelář, s.r.o., Mgr. Petr Nipl, advokát, Na Pankráci 449/11, Praha 4, Nusle, 14000
- (510) (3) mýdla, parfémy, éterické oleje a esence, kosmetika, kosmetické přípravky do koupele, výrobky péče o vlasy; (8) přístroje, holicí soupravy, nůžky, manikérové a pedikérové soupravy, kapesní nože, dýky; (14) šperky, pouzdra na šperky, drahé kovy, diamanty, perly, drahé kameny, hodinky, pouzdra na hodinky, medaile, ozdoby ze slonoviny, spony do kravát, sošky z drahých kovů; (16) papír a výrobky z papíru, dopisní papíry, periodické a neperiodické publikace, tiskoviny, brožury, fotografie, knihy, letáky, plakáty, pozvánky, vizitky, časopisy, tištěné informační materiály, tašky a sáčky z papíru nebo umělých hmot; (18) kabelky, deštníky, slunečníky, batohy, peněženky, diplomaty, cestovní a sportovní tašky, turistické batohy, kufrы, kožené desky, kožené pásky, kožešiny (kůže zvířat), hole; (21) sklo s výjimkou skla stavebního, porcelán, křišťál, broušené, leptané, zdobené i hladké sklo, výrobky ze skla, zejména nádobí a stolní náčiní, sklenice, láhve, šálky, podšálky, konvice, karafy, mísy, misky, žardiniéry, talíře, vázy, svícny, koše, džbány; (24) ručníky, stolní ubrusy, ložní prádlo, vyšívané stolní a ložní prádlo, přehozy na postele, koupelnové textilie (s výjimkou oděvů), kapesníky látkové, tkaniny a textilní výrobky, které nejsou uvedeny v jiných třídách; (25) oděvy, župany, uniformy, ponožky, kravaty, šály, šátky, rukavice, klobouky, čepice, kožené pásky k oblečení, kalhoty, trička, svetry, bundy, kabáty, punčochy, boty, pracovní pláště, džínové oblečení; (28) golfové hole, golfové míčky, vaky na golfové hole, golfové rukavice, míče na hraní, zařízení a náčiní na bowling, vodní lyže, surfovací prkna, malé plachetnice, paintball; (29) marmelády, džemy, paštiky, máslo, mléko, občerstvení na bázi ovoce; (30) cukr, cukrovinky, med, bonbóny, sušenky, zmrzlina, žvýkačky, čaj, čokoláda, dorty, káva, kávové nápoje, kuchyňská sůl; (32) pivo, nealkoholické nápoje, sirupy a jiné přípravky k přípravě nápojů; (33) alkoholické nápoje; (34) tabákové výrobky, doutníky, cigarety, cigaretové papíry, popelníky, pouzdra na doutníky, pouzdra na cigarety, zapalovače pro kuřáky, zápalky; (35) propagační, inzertní a reklamní činnost, pomoc při řízení obchodní činnosti, obchodní poradenské služby, ekonomické poradenství, systemizace informací do počítačových databází, průzkumy trhu, konzultace v oblasti obchodu a ekonomiky, marketing, zprostředkovatelská činnost v oblasti komerční, merchandising, pronájem reklamních míst, výstavní činnost komerční; (36) realitní činnost, finanční poradenství, odhady a oceňování spadající do této třídy, pronájem nemovitostí, bytů a nebytových prostor, konzultační a poradenská činnost v oblasti nemovitostí, zprostředkovatelská činnost v rámci této třídy, správa nemovitostí; (39) kompletní služby cestovní kanceláře v rámci dopravy, průvodcovská činnost, přeprava osob a nákladu, zprostředkování přepravy turistů a jejich zavazadel, organizování i zprostředkování zájezdů a cest dopravními prostředky, prodej a rezervace lůžkových poukázek pro mezinárodní a místní přepravu, zajišťování i zprostředkování autobusové a automobilové dopravy, poskytování informací ohledně cest a o autobusové, železniční, letecké a lodní dopravě, zprostředkování doprovázení turistů, organizování a zprostředkování výletů, turistických prohlídek, okružních plaveb, obstarávání ostatních služeb v oblasti dopravy souvisejících s cestováním, zajišťování rekreačních pobytů v rámci této třídy, zprostředkování a poskytování pronájmu automobilů, autobusů a lodí, zprostředkování víz, obstarávání poukázek (voucherů) na služby zařazené ve třídě 39, prodej a rezervace jízdenek, mistenek a jiných cenin pro železniční, letecké, automobilové, lodní cesty, pronájem koní; (41) služby v oblasti zábavy a výchovy, školicí, vzdělávací a konzultační činnost, vydavatelská a nakladatelská činnost,

vydávání brožur a příruček, a to i v různých jazykových mutacích, publikační činnost, organizování a vedení konferencí, kongresů, seminářů, školení, odborných stáží, organizování kulturních nebo vzdělávacích akcí, pořádání pracovních setkání, provádění odborných zkoušek, organizování kulturních a sportovních aktivit, organizování plesů, pronájem sálů, zábavné parky, dálkové studium, služby pro oddech spadající do tř. 41, poskytování poradenství v oblasti volného času a rekreace, provozování golfového hřiště, kasina, pronajímání tenisových kurtů, provozování sportovních zařízení; (43) provozování stravovacích a občerstvovacích zařízení, restaurace, pizzerie, kavárny, služby spojené s ubytováním, stravováním a občerstvením, provozování ubytovacích zařízení, poradenství v oboru hotelnictví, hotelové služby, včetně služeb zajišťujících hotelové stravování a přípravu jídel a nápojů, pronájem apartmánů, salónek, jednacích místností a jiných nebytových prostor obsažených v této třídě; (44) služby lékařské, léčebné, lázeňské a rehabilitační, rovněž s využitím přírodních léčivých zdrojů a výrobků z nich, poradenské a informační služby v oboru lázeňské, rehabilitační, lékařské a léčebné péče a preventivní péče o zdraví, zajišťování léčebných pobytů, salóny krásy, kadeřnictví, manikúra a pedikúra, masáže, zprostředkování lázeňských a rehabilitačních služeb, následná lékařská péče, služby psychologa, pronajímání zdravotnických zařízení a zotavoven, veterinární služby, zemědělské a zahradnické služby, služby porodní asistentky, soukromá zdravotnická střediska, ošetrovatelské služby, aromaterapeutické služby, fyzioterapie a léčba na principech dálněvýchodní medicíny.

(511) 3, 8, 14, 16, 18, 21, 24, 25, 28, 29, 30, 32, 33, 34, 35, 36, 39, 41, 43, 44  
(210) O-483356

(111) **320814**  
(220) 18.02.2011  
(151) 27.09.2011  
(540)



**ROYAL MĚLNÍK RESIDENCE**

- (730) **Lobkowicz Jiří**, Svatováclavská 19/16, Mělník, 27601, CZ  
(740) NS Legal advokátní kancelář, s.r.o., Mgr. Petr Nipl, advokát, Na Pankráci 449/11, Praha 4, Nusle, 14000
- (510) (3) mýdla, parfémy, éterické oleje a esence, kosmetika, kosmetické přípravky do koupele, výrobky péče o vlasy; (8) přístroje, holicí soupravy, nůžky, manikérové a pedikérové soupravy, kapesní nože, dýky; (14) šperky, pouzdra na šperky, drahé kovy, diamanty, perly, drahé kameny, hodinky, pouzdra na hodinky, medaile, ozdoby ze slonoviny, spony do kravát, sošky z drahých kovů; (16) papír a výrobky z papíru, dopisní papíry, periodické a neperiodické publikace, tiskoviny, brožury, fotografie, knihy, letáky, plakáty, pozvánky, vizitky, časopisy, tištěné informační materiály, tašky a sáčky z papíru nebo umělých hmot; (18) kabelky, deštníky, slunečníky, batohy, peněženky, diplomaty, cestovní a sportovní tašky, turistické batohy, kufrы, kožené desky, kožené pásky, kožešiny (kůže zvířat), hole; (21) sklo s výjimkou skla stavebního, porcelán, křišťál, broušené, leptané, zdobené i hladké sklo, výrobky ze skla, zejména nádobí a stolní náčiní, sklenice, láhve, šálky, podšálky, konvice, karafy, mísy, misky, žardiniéry, talíře, vázy, svícny, koše, džbány; (24) ručníky, stolní ubrusy, ložní prádlo, vyšívané stolní a ložní prádlo, přehozy na postele, koupelnové textilie (s výjimkou oděvů), kapesníky látkové, tkaniny a textilní výrobky, které nejsou uvedeny v jiných třídách; (25) oděvy, župany, uniformy, ponožky, kravaty, šály, šátky, rukavice, klobouky, čepice, kožené pásky k oblečení, kalhoty, trička, svetry, bundy, kabáty, punčochy, boty, pracovní pláště, džínové oblečení; (28) golfové hole, golfové míčky, vaky na golfové hole, golfové rukavice, míče na hraní, zařízení a náčiní na bowling, vodní lyže, surfovací prkna, malé plachetnice, paintball; (29) marmelády, džemy, paštiky, máslo, mléko, občerstvení na bázi ovoce; (30) cukr, cukrovinky, med, bonbóny, sušenky, zmrzlina, žvýkačky, čaj, čokoláda, dorty, káva, kávové nápoje, kuchyňská sůl; (32) pivo, nealkoholické nápoje, sirupy a jiné přípravky k přípravě nápojů; (33) alkoholické nápoje; (34) tabákové výrobky, doutníky, cigarety, cigaretové papíry, popelníky, pouzdra na doutníky, pouzdra na cigarety, zapalovače pro kuřáky, zápalky; (35)

propagační, inzertní a reklamní činnost, pomoc při řízení obchodní činnosti, obchodní poradenské služby, ekonomické poradenství, systemizace informací do počítačových databází, průzkumy trhu, konzultace v oblasti obchodu a ekonomiky, marketing, zprostředkovatelská činnost v oblasti komerční, merchandising, pronájem reklamních míst, výstavní činnost komerční; (36) realitní činnost, finanční poradenství, odhady a oceňování spadající do této třídy, pronájem nemovitostí, bytů a nebytových prostor, konzultační a poradenská činnost v oblasti nemovitostí, zprostředkovatelská činnost v rámci této třídy, správa nemovitostí; (39) kompletní služby cestovní kanceláře v rámci dopravy, průvodcovská činnost, přeprava osob a nákladu, zprostředkování přepravy turistů a jejich zavazadel, organizování i zprostředkování zájezdů a cest dopravními prostředky, prodej a rezervace lůžkových poukázek pro mezinárodní a místní přepravu, zajišťování i zprostředkování autobusové a automobilové dopravy, poskytování informací ohledně cest a o autobusové, železniční, letecké a lodní dopravě, zprostředkování doprovázení turistů, organizování a zprostředkování výletů, turistických prohlídek, okružních plaveb, obstarávání ostatních služeb v oblasti dopravy souvisejících s cestováním, zajišťování rekreačních pobytů v rámci této třídy, zprostředkování a poskytování pronájmu automobilů, autobusů a lodí, zprostředkování víz, obstarávání poukázek (voucherů) na služby zařazené ve třídě 39, prodej a rezervace jízdenek, místenek a jiných cenin pro železniční, letecké, automobilové, lodní cesty, pronájem koní; (41) služby v oblasti zábavy a výchovy, školící, vzdělávací a konzultační činnost, vydavatelská a nakladatelská činnost, vydávání brožur a příruček, a to i v různých jazykových mutacích, publikační činnost, organizování a vedení konferencí, kongresů, seminářů, školení, odborných stáží, organizování kulturních nebo vzdělávacích akcí, pořádání pracovních setkání, provádění odborných zkoušek, organizování kulturních a sportovních aktivit, organizování plesů, pronájem sálů, zábavní parky, dálkové studium, služby pro oddech spadající do tř. 41, poskytování poradenství v oblasti volného času a rekreace, provozování golfového hřiště, kasina, pronajímání tenisových kurtů, provozování sportovních zařízení; (43) provozování stravovacích a občerstvovacích zařízení, restaurace, pizzerie, kavárny, služby spojené s ubytováním, stravováním a občerstvením, provozování ubytovacích zařízení, poradenství v oboru hotelnictví, hotelové služby, včetně služeb zajišťujících hotelové stravování a přípravu jídel a nápojů, pronájem apartmánů, salónek, jednacích místností a jiných nebytových prostor obsažených v této třídě; (44) služby lékařské, léčebné, lázeňské a rehabilitační, rovněž s využitím přírodních léčivých zdrojů a výrobků z nich, poradenské a informační služby v oboru lázeňské, rehabilitační, lékařské a léčebné péče a preventivní péče o zdraví, zajišťování léčebných pobytů, salóny krásy, kadeřnictví, manikúra a pedikúra, masáže, zprostředkování lázeňských a rehabilitačních služeb, následná lékařská péče, služby psychologa, pronajímání zdravotnických zařízení a zotavoven, veterinární služby, zemědělské a zahradnické služby, služby porodní asistentky, soukromá zdravotnická střediska, ošetrovatelské služby, aromaterapeutické služby, fyzioterapie a léčba na principech dálněvýchodní medicíny.

(511) 3, 8, 14, 16, 18, 21, 24, 25, 28, 29, 30, 32, 33, 34, 35, 36, 39, 41, 43, 44  
(210) O-483359

(111) **320975**  
(220) 27.01.2011  
(151) 05.10.2011  
(540)

### Těhotníček

(730) **Babyonline, s.r.o.**, Lacinova 1860/6, Brno - Řečkovice, 62100, CZ  
(740) JUDr. Filip Winter, advokát, Hanusova 1537/3a, Praha 4, Michle, 14000  
(510) (9) data, databáze a jiné informační produkty na magnetických, elektronických a optických nosičích, související software a hardware, elektronické a datové sítě, multimediální aplikace, 3D animace, multimediální informační katalogy, elektronické publikace, elektronické časopisy, elektronická periodika a knihy v elektronické podobě, software pro počítače, programové vybavení pro informační technologie a pro komunikaci, kreslené filmy, počítačové hry a programy; (16) tiskoviny, publikace, periodický a neperiodický tisk, zejména časopisy, noviny, knihy, prospekty, příručky, plakáty, fotografie, pohlednice, dopisnice, dopisní papíry, kalendáře, blahopřání, ročenky, plány, mapy a atlasy, knihařské výrobky, propagační materiály a předměty z papíru, zejména letáky, brožury, obtisky, obalový materiál z papíru a plastických hmot - v rámci této třídy, tiskařské typy a štočky, ozdobné a propagační předměty z papíru, učební a vyučovací potřeby a pomůcky s výjimkou přístrojů, razítka, malby, obrazy, rytiny všeho druhu, výrobky z kartónu, komiksy; (28) hry, hračky, potřeby pro sport a hry; (35) reklama, reklama on-line v počítačové síti, reklamní a inzertní služby všeho druhu včetně inzerce a reklamy

poskytované v počítačových, telekomunikačních a obdobných sítích, reklamní agentury, služby reklamních agentur, reklamní a inzertní texty (vydávání, zveřejňování, oznámení, vyhlášení, publikování), reklamní a inzertní materiály a jejich rozšiřování, zaslání reklamních materiálů zákazníkům, inzerce poštou, aktualizování reklamních materiálů, pronájem reklamních ploch a materiálů, pronájem reklamního času ve všech komunikačních médiích, poskytování obchodních informací pomocí Internetu, prezentace služeb na Internetu, zprostředkování internetového obchodu s výrobky uvedenými ve třídách 9, 16 a 28, komerční využití Internetu v oblastech komerčních internetových médií a vyhledávacích služeb, prezentace uživatelů na síti Internet, průzkumy trhu a veřejného mínění, služby (telefonní vzkazy, dotazy), styky s veřejností, systemizace informací do počítačových databází, vedení kartotek v počítači, vyhledávání dat v počítačových souborech (pro třetí osoby), zpracování textů, obchodní nebo podnikatelské informace, marketingové studie, pomoc při řízení obchodní činnosti, provádění obchodních operací, obchodní management a podnikové poradenství, odborné obchodní poradenství, obchodní informace a průzkum trhu, obchodní reklama (pro třetí osoby), dodavatelské služby pro třetí osoby, organizování výstav (komerčních nebo reklamních), obchodní zastoupení tuzemských a zahraničních firem, personální poradenství, fotokopírování, kopírování nebo rozmnožování (reprodukce dokumentů, dokladů), kancelářské práce; (38) služby zabezpečující audiovizuální komunikaci prostřednictvím informačních sítí (Internet, satelit), zveřejňování, rozšiřování a přenos informací prostřednictvím všech informačních a telekomunikačních prostředků a sítí, satelitu, výměna a šíření informací prostřednictvím teletextu, počítačových a telekomunikačních sítí včetně Internetu, šíření tiskovin, časopisů, periodik, knih v elektronické podobě prostřednictvím počítačové sítě včetně Internetu, prostřednictvím satelitu, komunikace pomocí terminálu, mobilních telekomunikačních sítíových služeb s využitím drátového vedení a/nebo satelitu a/nebo mikrovlnného spojení, elektronická pošta, počítačový přenos obrazu a zvuku, komunikace a transakce v síti, služby konverze přenosového protokolu, formátu a kódu, služby zprostředkování přístupu k počítačové síti, služby hlasové schránky, služby krátkých textových zpráv; (41) vydavatelství, nakladatelství, vydávání knih, digitální zpracování obrazu, fotografování, elektronické publikování, poskytování on-line elektronických publikací (bez možnosti stažení), vydávání elektronických knih a časopisů on-line, vydávání textů s výjimkou reklamních nebo náborových, vyučování a vzdělávání, informace o výchově a vzdělávání, organizování a vedení kulturních nebo vzdělávacích výstav, symposií, seminářů, kolokvií, školení, kongresů, konferencí, výroba rozhlasových a televizních programů, organizování vzdělávacích a zábavných soutěží, kluby zdraví (služby), korespondenční kurzy, dálkové studium, zábava, sportovní a kulturní aktivity, fitness centrum.

(511) 9, 16, 28, 35, 38, 41  
(210) O-482696

(111) **321118**  
(220) 14.03.2011  
(151) 12.10.2011  
(540)



(591) Barevná  
(730) **LAG Podralsko z. s.**, č. p. 130, Zahrádky, 47101, CZ  
(510) (4) brikety (palivové), dřevěné uhlí (palivo), dřevo palivové, knoty, lůž, mazadla, svíčky na vánoční stromky, svíčky pro noční osvětlení, třísky dřevěné pro zapalování, vosk na svícení, vosk včelí; (14) šperky, klenoty, bižuterie, polodrahokamy, drahé kameny, budíky, hodiny a hodinky a jejich části, výrobky z drahých kovů patřící do této třídy, pozlacené výrobky, mince, jantar a výrobky z jantaru, perly, slonovina a ozdoby ze slonoviny, zlatnické zboží (kromě přiborů); (16) papír a papírenské výrobky, papírové obaly, obaly z umělého hmot zařazené ve třídě 16, lepenka a kartón a výrobky z nich, kancelářské potřeby, kromě nábytku, psací potřeby, školní potřeby a učební pomůcky (kromě přístrojů), rýsovací potřeby, formy na

modelovací hlíny (umělecké materiály), hřebeny mramorování (potřeby pro umělce), modelovací hlína (formy na umělecké materiály), modelovací hlína do formy (umělecké materiály), razítka a razidla, křída, tiskoviny, noviny, časopisy, periodika, knihy, knížky, propagační materiály, inzertní listy, katalogy, prospekty, brožury, reklamní tiskoviny, tiskopisy, letáky, kalendáře, výrobky knihařské, samolepky, obtisky, poštovní známky, záložky do knih, vizitky, pohlednice, mapy, karty, fotografie, plakáty, pohlednice, obrazy, malby, grafické reprodukce, litografie umělecké, rytiny, figurky (sošky) z papírové hmoty, toaletní papír, papírové kapesníky, plenky z papíru a buničiny, plenkové kalhotky z papíru nebo buničiny, kelímky papírové na mléčné výrobky, papírové ubrusy a ubrousky, růžence, skříňky na kancelářské potřeby; (18) výrobky z kůže, kůže, kožešiny, imitace kůže, kožená galanterie, batohy, kufrý, deštníky, slunečníky, hole, biče, cepíny; (20) nábytek a jeho části, deštníky (stojany na -), dvířka k nábytku, kolébky, květináče (podstavce na-), lavičky (nábytek), matrace, slavníky, lůžkoviny (s výjimkou ložního prádla), zrcadla, žebříky ze dřeva nebo z umělých hmot, dřevěné rolety, lištové rolety vnitřní (žaluzie), závěsy z korálků ozdobné, poštovní schránky, kromě zděných a kovových, rámy (na obrazy), rámy na vyšívání, a rukojeti k nářadí (nekovové), boudy pro domácí zvířata, hnízda pro domácí zvířata, sloupky na drápání pro kočky, jelení parohy, plástve, vycpaná zvířata, rohy (zvířecí), ulity, úly včelí, bambus, jantar, koral, korek, proutěné zboží, pletené předměty ze slámy, rákos (jako materiál na splétání), rátn, barely (nekovové), bečky (nekovové), bedny (nekovové), kádě (nekovové), kontejnery (nekovové), koše a košíky, přepravy (nekovové), ošatky, truhly (nekovové), bidla nekovová, brčka na pití, lékárníčky, prkénka na krájení a sekání masa, umělecká díla ze dřeva, vosku, sádry nebo umělých hmot, dekorační předměty (přenosné), ozdoby nástěnné a pohyblivé, truhlářské umělecké výrobky, busty ze dřeva, vosku, sádry nebo umělých hmot, domovní čísla, kromě kovových a svítících, kazety a pouzdra na šperky, kromě kazet z drahých kovů, vějíře, krejčovské panny, spací pytle na Kempování; (21) hrnčičské zboží, kuchyňské nádobí a náčiní (s výjimkou nožů, vidliček a lžic) - ne z drahých kovů, keramika, skleněné nádoby, nástroje na čištění, porcelán, kamenina, lahve, chladicí nádoby, hřebeny, hřebel na zvířata, kartáčnické zboží, kartáčky zubní, potřeby toaletní, kufríky toaletní, neceséry, umělecké předměty z porcelánu, terakoty nebo skla, klece pro domácí zvířata, květináče, koule skleněné, kulíčky skleněné, akvária (bytová), terária (bytová), terária do bytu na pěstování květin; (22) srst zvířat, žíně, ovčí rouno, peří do lůžkovin, peří prachové, bavlna surová, česaná vlna, hedvábí surové, juta, sisal, koudel, len surový, lýko, dřevitá vlna, hobliny dřevěné, piliny, provazy, lana, struny, šňůry, motouzy, papírové provazy, pásky, s výjimkou kovových na uzavazování, obaly slaměné a proutěné na lahve, síť, síťky, síť houpačí, visutá lůžka, stany; (25) oděvy a jejich části, spodní prádlo, pokrývky hlavy, pletené zboží (stávkové zboží), opasky, obuv a její části, dětské textilní plenky, plenkové kalhotky pro děti, slintáčky (ne z papíru), pytle na oděvy; (28) hračky, hry, žertovné předměty pro oklamání, kanadské žertíky, kamevalové masky, přístroje pro tělesná cvičení, sportovní nástroje, výstroje, náčiní a potřeby patřící do třídy 28, náčiní rybářské, hračky pro domácí zvířata; (29) maso a masné výrobky, ryby a rybí výrobky, ostatní vodní živočichové včetně výrobků z nich, drůbež a zvěřina včetně výrobků z nich, masové výtazky, ovoce a zelenina konzervované, sušené, vařené, kandované, mražené nebo jinak zpracované, ovocné a zeleninové saláty, výrobky z brambor, džemy, zavařeniny, marmelády, rosoly, želatina, pomazánky, vejce a vaječné výrobky, mléko a mléčné výrobky, mléčné nápoje, oleje a jedlé tuky, polévky, bujóny, hotová jídla z masa, ryb, drůbeže, zvěřiny nebo luštěnin, studené omáčky, dehydratované výrobky, konzervované potraviny, zmrazené potraviny zařazené do této třídy; (30) káva, čaj, kakao, cukr a ostatní přírodní sladidla, rýže, kávové náhražky, nápoje z kávy, kaka, čokolády, nápoje na bázi čaje, mouka a výrobky z mouky, těstoviny, chléb, pečivo, cukrářské výrobky, cukrovinky, želé, čokoláda a čokoládové výrobky, zmrzlina a smetanové krémy, omáčky, směsi pro přípravu hotových pokrmů, krémů, dezertů, dresinků a polev, zmrzlinové prášky, ovesné vločky a jiné obilniny pro osobní konzumaci, med a výrobky z medu, droždí, prášky do těsta, sůl, hořčice, ocet, koření, ochucovadla, škrob jako potrava a škrobové výrobky jako potrava, zmrazené potraviny zařazené do této třídy, kvasnice, prášky do pečiva; (31) výrobky zemědělské, zahradnické a lesní včetně nezpracovaného dřeva, semena, čerstvé ovoce a zelenina, obiloviny, okopaniny, luštěníny a olejiny, suché skořápkové plody, houby čerstvé, konzumní brambory, sazenice, živé rostliny a přírodní květiny, živá zvířata, krmivo pro zvířata, podestýlka, slad na výrobu piva a lihovin, speciální zrniny, speciální plodiny, statková krmiva, vinná réva, houby, krmiva, krmné směsi, minerální krmné doplňky; (32) piva, nealkoholické vína, minerální a pramenité vody, šumivé a jiné nealkoholické nápoje, sirupy a jiné přípravky k zhotovení nápojů, ovocné šťávy a nápoje z ovocných šťáv; (33) vína,

lihoviny a ostatní alkoholické nápoje (s výjimkou pív), ovocná vína a medovina, konzumní líh; (41) výchova, vzdělávání, sportovní a kulturní aktivity; (43) služby zajišťující stravování a nápoje, dočasné ubytování.

(511) 4, 14, 16, 18, 20, 21, 22, 25, 28, 29, 30, 31, 32, 33, 41, 43  
(210) O-484026

(111) **321120**  
(220) 16.03.2011  
(151) 12.10.2011  
(540)



(730) **Nadace ROBIN Zdeny Frýbové**, Volutová 2519/8, Praha 5, Stodůlky, 15800, CZ

(510) (16) tiskárenské výrobky, knihy, záložky do knih; (35) propagační činnost, reklama, inzertní činnost, vydávání reklamních, propagačních a inzertních textů, organizování veřejných sbírek (kromě finančních) za účelem podpory a ochrany opuštěných a strádajících zvířat, organizační zajištění umístění opuštěných zvířat do útulků nebo náhradních rodin, obchodování s výrobky třídy 16 (především s knihami), obchodní administrativní, kancelářské práce, zprostředkovatelská činnost v uvedených službách třídy 35; (36) finanční podpora opuštěných a týraných zvířat, organizování sbírek finančních prostředků na dobročinné účely, správa nemovitostí, zprostředkovatelská činnost v uvedených službách třídy 36; (41) nakladatelská a vydavatelská činnost, publikační činnost, zprostředkovatelská činnost v uvedených službách třídy 41.

(511) 16, 35, 36, 41  
(210) O-484098

(111) **321172**  
(220) 16.05.2011  
(151) 12.10.2011  
(540)



(730) **Czechoslovak Models s.r.o.**, Vejdovova 444/6, Praha 1, Staré Město, 11000, CZ

(740) JUDr. Jan Krouský, Arbesovo nám. 257/7, Praha 5, 15000

(510) (35) předvádění zboží, předvádění (služby modelek) pro reklamní účely a podporu prodeje, organizování výstav (komerčních nebo reklamních), pořádání veletrhů pro obchodní a reklamní účely, reklama, reklamní a umělecké agentury, prezentace výrobků v komunikačních médiích pro účely maloobchodu, styky s veřejností, rozšiřování reklamních nebo inzertních materiálů, služby v oblasti grafické úpravy pro reklamní účely, pronájem reklamních materiálů, marketingové studie, personální poradenství, poradenství v obchodní činnosti, vydávání reklamních nebo náborových, propagačních a inzertních textů, pronájem reklamních ploch, pronájem reklamní doby v komunikačních médiích, aranžování výkladů, texty (psaní reklamních textů); (41) umělecké a módní agentury, organizování, pořádání a vedení módních přehlídek, plesů, představení, soutěží, koncertů, konferencí, symposií, kulturních nebo vzdělávacích výstav, plánování a organizování večírků, pořádání soutěží krásy, pořádání loterií, předprodej vstupenek, služby v oblasti grafické úpravy, jiné než pro reklamní účely, fotografování, obrazové zpravodajství, filmová tvorba a projekce, výcvik, vyučování a školení, překladatelské služby, výroba

divadelních a/nebo jiných představení, zábava, pobavení, živé představení;  
(42) oděvní návrhářství, grafický, umělecký a průmyslový design, výzkum  
v oblasti kosmetiky, výzdoba interiérů.

(511) 35, 41, 42  
(210) O-485727

snímatelných krytů na dřezy, příborníky, servírovací stoly, police, špalky  
na maso, desky na maso ze dřeva i z umělé hmoty, vozíky (servírovací  
stolky), výčepní desky, kuchyňské linky, výdejní linky, barové pulty.

(511) 7, 8, 11, 20  
(210) O-482510

(111) **321302**  
(220) 27.01.2011  
(151) 26.10.2011  
(540)

## OSPAP

(730) **Papyrus AB**, Kronogardsgatan 3, SE-431 33 Mölndal, SE  
(740) KOREJZOVA LEGAL v.o.s., JUDr. Petra Sauvage de Brantes, advokátka,  
Korunní 810/104, Praha 10, Vinohrady, 10100

(510) (6) kovové materiály určené k potisku zejména pro reklamní účely (pro  
všechny druhy tisku, zejména tisk ofsetový, digitální, tamponový, sítotisk  
atd.); (16) papírenské zboží jako papíry všeho druhu, lepenky, kartóny,  
kopírovací papíry, obaly a obalové materiály všeho druhu - v rámci této  
třídy, pera, tužky, papírové ubrousky a kapesníky, hygienické papírové  
zboží všeho druhu - v rámci této třídy, lepidla pro papírenství a domácnost,  
kancelářské potřeby s výjimkou nábytku, papír a lepenka pro účely tisku  
(pro všechny druhy tisku, zejména tisk ofsetový, digitální, tamponový,  
sítotisk atd.); (17) plasty, PVC, fólie, akryláty a plexiskla - v rámci této  
třídy, určené k potisku zejména pro reklamní účely (pro všechny druhy  
tisku, zejména tisk ofsetový, digitální, tamponový, sítotisk atd.); (20)  
dřevěné materiály a náhražky z plastických hmot určené k potisku zejména  
pro reklamní účely (pro všechny druhy tisku, zejména tisk ofsetový,  
digitální, tamponový, sítotisk atd.); (21) skleněné desky a sklo určené k  
potisku zejména pro reklamní účely (pro všechny druhy tisku, zejména tisk  
ofsetový, digitální, tamponový, sítotisk atd.); (24) textilie a tkaniny určené  
k potisku zejména pro reklamní účely (pro všechny druhy tisku, zejména  
tisk ofsetový, digitální, tamponový, sítotisk atd.); (35) prodej tiskových  
strojů; (37) servis tiskových strojů a poskytování služeb s tím spojených - v  
rámci této třídy; (39) logistické služby - provozování dopravy a skladových  
služeb; (40) poradenství a konzultace v oblasti tisku (zejména tisk ofsetový,  
digitální, tamponový, sítotisk atd.).

(511) 6, 16, 17, 20, 21, 24, 35, 37, 39, 40  
(210) O-482715

(111) **321432**  
(220) 20.01.2011  
(151) 02.11.2011  
(540)

## VARIT

(730) **MEGASTRO CZ, s.r.o.**, Hušťenská 2008, Staré Město, 68603, CZ  
(510) (7) zařízení, stroje a nástroje pro gastronomii, elektrické stroje na  
zpracování potravin včetně nářezových strojů, mlýnků na maso, krouhačů  
zeleniny, kutrů, kuchyňských robotů, hnětačů těsta, vyvalovaček těsta, lisů  
na těsta, myček nádobi, plastových košů do myček, pojezdových drah a  
stolů (součástí strojů), vše výše uvedené spadající do této třídy; (8) ruční  
nástroje, ruční krouhače na zeleninu, škrabky, ruční otvírače konzerv,  
škrabky brambor a kořenové zeleniny, ruční šlehače, loupáče, ruční zařízení  
pro stáčení vína, jídelní přístroje, paličky na maso, kuchyňské plastové  
nástroje, ruční mixéry, ruční nářadí do pizzerie; (11) elektrická zařízení pro  
vaření, elektrické kuchyňské kotle, sporáky, trouby, konvektomaty, pánve,  
multifunkční pánve, pánve a kotle s míchacím zařízením, mikrovlnné  
trouby, pece na pizzu, fritézy, velkoobjemové fritézy, palačinkovače,  
smažicí plotny, kontaktní grily, lávové grily, salamandry (kuchyňské  
přístroje), opékače párků, zařízení na přípravu hot - dogů a gyrosov, vařiče  
těstovin, zařízení pro ohřev párků, udržovače hranolek, vodní lázně,  
pojízdné vodní lázně, vyhřívané vitríny, ohříváče talířů, sterilizátory nožů,  
chladicí zařízení jako chlazené podstavby, výrobny ledu, chladicí stoly,  
šokové zchlazovače (zmrázovače), zařízení pro rozvod a úpravu vody  
zahrnující v této třídě, dřezy, sprchy, vodovodní baterie, zařízení na  
změkčování vody, izotermické nádoby (zařízení různých rozměrů určené  
pro uchování a transport potravin při požadované teplotě), ohříváče jídel,  
talířů a vody, gastronomická chladírenská a klimatizační zařízení, včetně  
digestořů, chladicích boxů, zařízení pro sušení, větrání, sanitární zařízení,  
vzduchotechnická zařízení, dřezy, stroje a přístroje pro úpravu jídel,  
kávovary, vyhřívané zásobníky na koše, rožně plynové a elektrické,  
elektrické toasty, součásti a příslušenství uvedených výrobků a zařízení  
spadající do této třídy; (20) kuchyňský a gastronomický nábytek, skříně,  
stoly, židle, regály, vitríny, kontejnerové regály, pracovní stoly, pulty,  
pracovní plochy, doplňkové pracovní plochy, mycí stoly, včetně

(111) **321436**  
(220) 26.01.2011  
(151) 02.11.2011  
(540)



(591) Barevná  
(730) **Blue Projects Agency, s.r.o.**, Roháčova 188/37, Praha 3, 13000, CZ  
(740) Langrova, s.r.o., Skrětova 1011/48, Plzeň, Jižní Předměstí, 30100  
(510) (9) data, databáze a jiné produkty na magnetických, elektronických a  
optických nosičích, související software a hardware, nosiče dat všeho druhu  
spadající do třídy 9, elektronické a datové sítě, multimediální aplikace,  
elektronická periodika a knihy, zařízení pro zpracování informací; (35)  
zprostředkování obchodu pomocí Internetu s výrobky uvedenými ve třídě  
9, poskytování obchodních informací pomocí Internetu, vydávání,  
zveřejňování, oznamování, vyhlásování a publikování textů, poradenské  
služby obchodní a podnikatelské, zpracování textů, statistické informace,  
marketingové studie; (41) nahrávání nosičů zvukových a obrazové  
zvukových, převádění médií do elektronické podoby a jejich šíření, tvorba  
a výroba audiovizuálních děl, vydavatelská a nakladatelská činnost.

(511) 9, 35, 41  
(210) O-482669

(111) **321499**  
(220) 30.05.2011  
(151) 02.11.2011  
(540)

## BLUE FUEL

(730) **PNEUKOM, spol. s r.o.**, Nákladní 3179/1, Ostrava, Moravská Ostrava,  
70200, CZ  
(510) (4) paliva, pohonné látky, plyny palivové, pohonné; (7) kompresory  
vzduchové (zařízení garáží), kompresory (stroje).  
(511) 4, 7  
(210) O-485288

(111) **321520**  
(220) 10.06.2011  
(151) 02.11.2011  
(540)

## CANADER

(730) **Innovative Global Products Inc.**, 148 Third St, Suite 113, Cobourg,  
Ontario, K9A-5X2, CA  
(740) JUDr. Magdalena Hrdličková Ph.D., advokátka, Dlouhá 714/36, Praha 1,  
Staré Město, 11000  
(510) (19) stavební materiály nekovové, zejména cement, vápno, maltové a  
omítkové směsi, asfalt, studené asfaltem obalované směsi kameniva, určené  
zejména pro opravy výtlučků a překopů silnic a asfaltových ploch, živice  
směsi, kámen, šterk, písek, nekovové stavební konstrukce; (35) inzertní,  
reklamní a propagační činnost, obchodování se stavebními materiály,  
zejména s živými směsmi, především se studeným asfaltem obalovaným  
kamenivem, marketing; (37) stavební a montážní činnosti, zejména  
výstavba a opravy stavebních děl za pomoci studeného asfaltem  
obalovaného kameniva.  
(511) 19, 35, 37  
(210) O-486360

(111) **321570**  
(220) 29.03.2011  
(151) 09.11.2011  
(540)

**Maxík**

(730) ČSOB Pojišťovna, a. s., člen holdingu ČSOB, Masarykovo náměstí 1458, Pardubice, Zelené Předměstí, 53002, CZ  
(740) MIRA Patentová a známková kancelář, Blanka Fišerová, V kapslovně 2770/11, Praha 3, Žižkov, 13000  
(510) (9) multifunkční magnetické a čipové karty pro oblast pojišťovacích, leasingových, peněžních a finančních služeb i pro obchodní síť, elektronické peněženky, magnetické karty a karty s pamětí nebo s mikroprocesorem, mezinárodní platební karty, edice uživatelských i odborných informací na veškerých paměťových médiích spadajících do této třídy, počítačové programy, nosiče digitálních podpisů k identifikaci odesílatele, elektronické reklamní, inzertní, propagační, uživatelské a instruktážní materiály i tiskoviny zařazené v této třídě, tiskoviny všeho druhu a ostatní polygrafické výrobky v elektronické podobě a na nosičích; (16) cenné papíry, gratulace, tiskoviny a veškeré polygrafické výrobky, billboardy (z papíru), veškeré propagační, reklamní, inzertní, informační a instruktážní materiály spadající do této třídy, upomínkové předměty nezařazené do jiných tříd, obaly a výrobky z plastů spadající do této třídy, vše výše uvedené výrobky výhradně pro celou oblast pojištění, zábranné a zajišťovací služby; (35) merchandising, činnost organizačně-ekonomických poradců, hodnocení dynamiky a platební schopnosti podnikatelských subjektů, administrativní služby, automatizované zpracování dat a informací, služby komerční informační kanceláře a informační servis v rámci této třídy, zprostředkovatelské služby v oblasti vydávání reklamních, inzertních a propagačních tiskovin a zajištění jejich distribuce - veškeré uvedené služby výhradně pro celou oblast pojištění, zábranné a zajišťovací služby; (36) veškeré pojišťovací, zajišťovací a zábranné služby spolu s službami s nimi souvisejícími v rámci této třídy, finanční služby spolu s poskytnutím nadstandardních produktů v oblasti pojištění, peněžní služby poskytované elektronicky a prostřednictvím telefonu, pojištění, zejména v oblasti životního a úrazového pojištění, škod na dopravních prostředcích, přepravovaných věcí, zavazadel a jiného majetku, pojištění škod na majetku způsobené požárem, výbuchem, všemi přírodními živly, pádem letadla i jinými způsoby, odpovědnosti za škodu vyplývající z vlastnictví nebo užití pozemního motorového dopravního prostředku, včetně odpovědnosti dopravce, všeobecné pojištění za škodu i odpovědnosti za škody na životním prostředí a/nebo různých finančních ztrát, v oblasti pomoci osobám v nouzi během cestování nebo pobytu mimo místa trvalého bydliště, peněžní služby, přijímání finančních prostředků a jejich správa, finanční odhady a oceňování movitého i nemovitého majetku, poskytování služeb kartami kreditními, magnetickými, čipovými, multifunkčními, elektronickými peněženkami nebo jinými kartami s inteligencí, finanční sponzorování, investování do cenných papírů, hypoteční financování a leasing, služby v oblasti finančních instrumentů, finanční analýzy, manažerské služby a makléřské služby v oblasti peněžnictví, pojištění a zajištění majetku, zprostředkovatelské služby v oblasti stavebního spoření, poskytování služeb a prezentace na výstavách a veletrzích v oblasti peněžnictví a pojištění, pronájem bytových a nebytových prostor související s pojišťovací činností, funkce správce majetkových účastí v dceřiných i jiných společnostech, šetření pojistných událostí a likvidátorské služby, služby osobních finančních a pojišťovacích poradců, služby v oblasti podpory a rozvoje pojišťovnictví, veškeré konzultační služby v oblasti financí, pojištění, stavebního spoření a úvěrování, poskytování služeb v oblasti pojištění a služeb s nimi souvisejících v rámci této třídy prostřednictvím elektronických médií; (38) poskytování, šíření a výměna informací prostřednictvím globálních telekomunikačních sítí a Internetu, šíření a výměna informací prostřednictvím počítačové sítě, počítačová komunikace, poskytování služeb prostřednictvím elektronických médií, šíření informací formou www stránek a šíření elektronických tiskovin, provozování nepřetržitě infolinky, informační kancelář, šíření informací prostřednictvím televizního a rozhlasového vysílání; (41) výchova a vzdělávání v celé oblasti pojištění, zábranných a zajišťovacích službách, vydavatelská a nakladatelská činnost, elektronická ediční činnost a publikování (DTP); (42) služby v oblasti kódování a dekodování zabezpečovacích systémů (tvorba software), počítačové programování, služby v oblasti vývoje a výzkumu nových finančních a pojišťovacích instrumentů (software).  
(511) 9, 16, 35, 36, 38, 41, 42  
(210) O-484439

(111) **322135**  
(220) 01.06.2011  
(151) 13.12.2011  
(540)



(591) Barevná  
(730) Kočař Antonín PhDr., CSc., Fabiánka II. 452, Zlín, Kudlov, 76001, CZ  
(510) (1) umělé pryskyřice v surovém stavu, lepidla pro průmysl; (2) barvy, fasádní barvy, nátěrové hmoty, laky; (12) dopravní prostředky vzdušné; (16) štětce, lepidla pro kancelářské účely nebo pro domácnost; (17) nátěry izolační, izolace tepelné, tmely; (37) zateplování staveb.  
(511) 1, 2, 12, 16, 17, 37  
(210) O-486103

(111) **322568**  
(220) 06.05.2011  
(151) 11.01.2012  
(540)

*BrokerPro s.r.o.*

(591) Barevná  
(730) BrokerPro s.r.o., Legionářů 70/11, Mělník, 27601, CZ  
(740) Chytilová & spol., patentová kancelář, s.r.o., Nad spádem 641/20, Praha 4, Podolí, 14700  
(510) (35) propagační činnost, reklama, pomoc při řízení obchodní činnosti, obchodní administrativa, kancelářské práce, poradenství a pomoc v oblasti managementu, ekonomické prognózy a ekonomické poradenské služby, oceňování obchodních příležitostí, průzkumy trhu, projektování obchodních trendů, příprava obchodních statistik, obchodní statistické studie, zprostředkování obchodu s výrobky ve třídách 1 až 34; (36) služby finanční, peněžní, nemovitostní, služby v oblasti pojišťovnictví, finanční, služby v oblasti investic, úvěrů, hypoték, realit, nákup a prodej nemovitostí, zprostředkovatelské služby v oblasti finanční, peněžní, nemovitostní, pojišťovnictví, investiční, úvěrové, hypoteční a realitní, služby pojišťovacího agenta a makléře, služby likvidátora pojistných událostí, nájem a pronájem nemovitostí.  
(511) 35, 36  
(210) O-485495

(111) **322642**  
(220) 18.02.2011  
(151) 18.01.2012  
(540)

**SELMAG**

(730) FIDES AGRO, spol. s r.o., Šardice 709, 69613, CZ  
(740) Patentová a známková kancelář, Ing. Jaromír Příkrýl, Včelín 1161, Hulín, 76824  
(510) (5) výrobky zvěrolékařské, výživové krmné doplňky pro zvířata ve formě koncentrátů, prášků, granulí, to vše pro lékařské účely; (31) výrobky zemědělské, zahradnické, lesnické - s výjimkou hnojiv, krmivářské výrobky a doplňkové krmné směsi.  
(511) 5, 31  
(210) O-483337

(111) **322948**  
(220) 24.05.2011  
(151) 01.02.2012  
(540)



(730) **CAR CLUB s.r.o.**, Lánovská 633, Vrchlabí, 54301, CZ  
(510) (39) automobilová doprava a skladování zboží, pronájem osobních vozidel, zprostředkování uvedených služeb; (41) informace o možnostech zábavy, informace o výchově a vzdělávání, organizování a vedení konferencí, organizování a vedení seminářů, organizování kulturních nebo vzdělávacích výstav, organizování soutěží vzdělávacích nebo zábavných, organizování sportovních soutěží, sportovní a kulturní aktivity, školení (pořádání a řízení), výchova, vyučování, vzdělávání, zábava, zprostředkování uvedených služeb; (45) komplexní reintegrace hendikepovaných do společnosti - vytváření, organizování projektů a služeb pro osoby se zdravotním postižením, podpora jejich zaměstnanosti a zlepšení jejich mobility, poradenství občanům ohroženým sociální exkluzí, zprostředkování uvedených služeb, vše v rámci této třídy.  
(511) 39, 41, 45  
(210) O-485911

(111) **322965**  
(220) 17.06.2011  
(151) 01.02.2012  
(540)



(730) **Hořejší Stanislav**, Gerská 34, Plzeň, 32300, CZ  
(740) JUDr. Helena Zelenková, advokát, Jiráskovo náměstí 47/27, Plzeň, Východní Předměstí, 32600  
(510) (6) zámky (kovové) s výjimkou elektrických, zámky pro vozidla (kovové), zámky visací, pružinové zámky, zadlabávací zámky, trezorové zámky, závorové mechanismy trezorů, západky (kovové), západky zámků, kroužky z obecných kovů na klíče, klíče, trezorové klíče, autoklíče, klíče k cylindrickým vložkám, dózické, profilové, schránkové klíče, bezpečnostní schránky, kovové schránky, dveřní kliky (kovové), kovové pokladničky, bezpečnostní pokladny, otevírače dveří s výjimkou elektrických, trezory (stěnové, nábytkové, skříňové), pancéřové dveře, klíčové systémy jako zařízení hlavního klíče, zařízení centrálního klíče, kombinovaná zařízení, stejné uzávěry, bezpečnostní cylindrické vložky; (35) reklama, inzerce, reklama on-line v počítačové síti, komerční využití Internetu v oblastech komerčních internetových médií a vyhledávacích služeb, on-line inzerce; (37) služby opravářské, servisní u předmětů trezorové techniky, informace o opravách, zámečnictví (montáže, opravy bezpečnostních zámků), ostatní zámečnické služby ve třídě 37; (40) zpracování materiálů, zhotovování kopií klíčů k zámkům, broušení; (45) zámečnictví (otevírání bezpečnostních zámků), otevírání zámků u aut, otevírání trezorů.  
(511) 6, 35, 37, 40, 45  
(210) O-486591

(111) **323220**  
(220) 13.07.2011  
(151) 15.02.2012  
(540)



(730) **Lactalis CZ, s.r.o.**, Libalova 2348/1, Praha 4 - Chodov, 14900, CZ  
(510) (29) mléčné výrobky, sýry; (35) obchodní činnost s výrobky ve třídě 29.  
(511) 29, 30  
(210) O-487145

(111) **323777**  
(220) 26.01.2011  
(151) 21.03.2012  
(540)



(591) Barevná  
(730) **škola Linda s.r.o.**, Kryštofova 1014/19, Praha 4 - Háje, 14900, CZ  
(740) JUDr. Aleš Zábřeh, advokát, Na Beránce 57/2, Praha 6, Dejvice, 16000  
(510) (41) vzdělávání, výuka jazyků, překladatelské služby, tlumočení, jazykové studium v zahraničí.  
(511) 41  
(210) O-482691

(111) **324101**  
(220) 05.09.2011  
(151) 04.04.2012  
(540)

**SPEL**

(730) **SPEL, a.s.**, Třídvořská 1402, Kolín V, 28002, CZ  
(510) (9) rozvaděče nízkého napětí, software, výrobky automatizační techniky spadající do této třídy, zejména řídicí systémy, CNC systémy, snímače, vizuální systémy, komunikační systémy; (37) instalační služby, opravy; (42) projekce průmyslových pohonů a řídicích systémů technologických procesů, navrhování a vývoj počítačového hardwaru a softwaru.  
(511) 9, 37, 42  
(210) O-488455



(111) **324242**  
(220) 24.05.2011  
(151) 25.04.2012  
(540)



(730) **CAR CLUB s.r.o.**, Lánovská 633, Vrchlabí, 54301, CZ  
(510) (36) finanční informace, finanční poradenství, informace o pojištění, konzultační služby v oblasti pojišťovnictví, leasing, makléřství, pojistky-uzavírání, pojistky životní, pojistky neživotní, poradenství v oblasti pojištění, vydávání kreditních karet, zprostředkovatelství těchto služeb; (41) informace o možnostech zábavy, informace o výchově a vzdělávání, organizování a vedení konferencí, organizování a vedení seminářů, organizování kulturních nebo vzdělávacích výstav, organizování soutěží (vzdělávacích nebo zábavných), organizování sportovních soutěží, sportovní a kulturní aktivity, školení (pořádání a řízení), výchova, vyučování, vzdělávání, zábava, zprostředkovatelství těchto služeb; (45) komplexní reintegrace hendikepovaných do společnosti - vytváření, organizování projektů a služeb pro osoby se zdravotním postižením, podpora jejich zaměstnanosti a zlepšení jejich mobility, poradenství občanům ohroženým sociální exkluzí, vše v rámci této třídy.  
(511) 36, 41, 45  
(210) O-485912

(111) **324288**  
(220) 13.07.2011  
(151) 25.04.2012  
(540)



(730) **Lactalis CZ, s.r.o.**, Líbalova 2348/1, Praha 4 - Chodov, 14900, CZ  
(510) (29) mléčné výrobky, sýry; (35) obchodní činnost s výrobky ve třídě 29.  
(511) 29, 35  
(210) O-487144

(111) **324659**  
(220) 12.08.2011  
(151) 09.05.2012  
(540)



(730) **ICZ a.s.**, Na Hřebenech II 1718/10, Praha 4 - Nusle, 14700, CZ  
(740) TRAPLOVÁ-HAKR-KUBÁT Advokátní a patentová kancelář, Mgr. Jana Šuranová Traplová, Přístavní 24, Praha 7, 17000  
(510) (9) počítačové programy, elektronické databáze, databázové produkty v elektronické podobě, systémy informačních technologií, zařazené ve třídě 9, systémy výpočetní, komunikační a informační techniky, zařazené ve třídě

9, nosiče záznamů nahrané i nenahrané, informační systémy v elektronické podobě, informace a záznamy v elektronické podobě, software, data, databáze, informační produkty na nosičích i v elektronických, datových, informačních a komunikačních sítích, elektronické sítě, datové sítě, multimediální aplikace, programové vybavení pro informační technologie a pro komunikaci, programové vybavení umožňující elektronické obchodování, programové vybavení umožňující obchodní styk prostřednictvím počítačů, aplikační software, záznamy s dokumentací a uživatelskými příručkami, týkající se počítačů nebo programového vybavení, hardware a software výpočetní techniky, komunikační techniky a informačních technologií; (35) automatizované zpracování dat, kancelářské a administrativní služby, profesionální obchodní nebo podnikatelské poradenství, podnikové poradenství a obchodní management, poskytování obchodních nebo podnikatelských informací, marketing, vedení kartoték v počítači (řízení souboru), plánování obchodních a propagačních akcí, poskytování informací komerčního charakteru, poskytování informací a jiných informačních produktů obchodního a reklamního charakteru, multimediálních informací komerčního charakteru, inzerce a marketing, komerční využití Internetu v oblastech komerčních internetových médií a vyhledávacích služeb, zprostředkování v obchodních vztazích, zprostředkovatelská činnost v oblasti obchodu s výrobky uvedenými ve tř. 9, merchandising, pronájem reklamních, informačních i komunikačních míst v rámci této třídy; (37) servisní, údržbářské a instalační služby v oblasti výpočetní techniky (hardware); (41) vzdělávání, výchova, školení, semináře a kurzy v oblasti informačních technologií a výpočetní a komunikační techniky; (42) služby v oblasti informačních technologií a výpočetní techniky, návrhy, strukturování a programování či jiné vytváření a instalace a údržba počítačových programů a počítačových systémů a databází a databázových systémů, aktualizace programového vybavení, údržba programového vybavení, programování počítačů, technické studie a výzkum a konzultace a poradenství v oblasti informačních technologií, počítačů, programového vybavení i hardware výpočetní techniky, pronájem programového vybavení a počítačů, základní a aplikovaný výzkum, podpora rozvoje komerčního využití Internetu a jiných počítačových, datových a komunikačních sítí, výzkum a vývoj a tvorba systémů pro elektronické obchodování včetně příslušného software a hardware, tvorba software, programování internetových databázových systémů a internetových aplikací, programování multimediálních aplikací, vytváření a modelování 3D animací, tvorba interaktivních a grafických programů, tvorba multimediálních dokumentů, prezentací, aplikací, katalogů, konstrukce www prezentací, řešení www serverů, návrh a provozování www stránek, tvorba počítačové animace a vizualizace, webhosting, programové projekty, tvorba informačních databází, pronájem doby přístupu k databázi, počítačové vyhledávací služby, zprostředkovatelská a poradenská činnost v oblasti software, servisní, údržbářské a instalační služby v oblasti počítačového softwaru, informačních databází.

(511) 9, 35, 37, 41, 42  
(210) O-487910

(111) **325017**  
(220) 15.12.2011  
(151) 23.05.2012  
(540)



(730) **Všeobecná fakultní nemocnice v Praze**, U Nemocnice 499/2, Praha 2, 12808, CZ  
(510) (10) zubní náhrady; (39) sanitní přeprava pacientů, dopravní zdravotní služba; (40) služby zubních techniků, výroba a oprava zubních náhrad; (41) vzdělávání studentů středních, vyšších a vysokých škol, zajišťování dalšího vzdělávání zdravotnických pracovníků a jiných odborných pracovníků ve zdravotnictví, organizování a vedení konferencí, kongresů, seminářů, symposií nebo školení, publikační činnost v oblasti lékařství a zdravotnictví; (42) vědecká činnost v oblasti zdravotnictví, provádění výzkumu v oblasti zdravotnictví, klinické zkoušení léků, ověřování prostředků zdravotnické techniky; (43) ubytovací služby, stravovací služby,

služby spojené s ubytováním, stravováním a občerstvením; (44) poskytování základní zdravotní péče, poskytování specializované a zvlášť specializované zdravotní péče, lékařské služby ve všech odbornostech, lůžková a ambulantní zdravotní péče, diagnostická, preventivní a léčebná péče, ošetrovatelské služby, laboratorní služby, transfuzní služby, komplexní lékařské služby, služby nemocnice a služby s tím související, rehabilitační péče.

(511) 10, 39, 40, 41, 42, 43, 44  
(210) O-491141

(111) **325052**  
(220) 09.05.2011  
(151) 30.05.2012  
(540)

**IGRÁČEK**

(730) **EFKO - karton, s.r.o.**, Dolní 347, Nové Veselí, 59214, CZ  
(740) INPARTNERS GROUP, JUDr. Radim Charvát Ph.D. LL.M., advokát, Koliště 1965/13a, Brno, Černá Pole, 60200  
(510) (16) papír, lepenka a výrobky z těchto materiálů, které nejsou zařazeny do jiných tříd, tiskárenské výrobky, potřeby pro knižní vazby, fotografie, papírenské zboží, lepidla pro papírenství nebo domácnost, materiál pro umělce, štetce, psací stroje a kancelářské potřeby (vyjímaje nábytek), učební a vyučovací pomůcky s výjimkou přístrojů, plastické obaly (nezařazené do jiných tříd), tiskařské typy, štočky; (28) hry, hračky, potřeby pro gymnastiku a sport, které nejsou uvedeny v jiných třídách, vánoční ozdoby.  
(511) 16, 28  
(210) O-485516

(111) **325427**  
(220) 15.11.2011  
(151) 06.06.2012  
(540)

**JONES DAY**

(730) **Jones Day, a General Partnership organized under the laws of the State of Ohio, US**, 901 Lakeside Avenue, Cleveland, Ohio 44114, OH, US  
(740) C|K|T ČERVENKA TURKOVÁ & PARTNERS Advokátní, patentová a známková kancelář, Mgr. Jana Turková, advokát, Anny Letenské 34/7, Praha 2, Vinohrady, 12000  
(510) (45) právní služby.  
(511) 45  
(210) O-490331

(111) **325429**  
(220) 15.11.2011  
(151) 06.06.2012  
(540)

**JONES DAY**

(730) **Jones Day, a General Partnership organized under the laws of the State of Ohio, US**, 901 Lakeside Avenue, Cleveland, Ohio 44114, OH, US  
(740) C|K|T ČERVENKA TURKOVÁ & PARTNERS Advokátní, patentová a známková kancelář, Mgr. Jana Turková, advokát, Anny Letenské 34/7, Praha 2, Vinohrady, 12000  
(510) (45) právní služby.  
(511) 45  
(210) O-490333

(111) **325463**  
(220) 02.12.2011  
(151) 06.06.2012  
(540)

**THTronic**

(730) **THT Polička, s.r.o.**, Starohradská 316, Polička, Dolní Předměstí, 57201, CZ  
(740) Ing. Jarmila Javoříková, Slunečná 4566, Zlín, 76005  
(510) (9) počítače a přístroje pro zpracování informací, počítačové programy (software), informační a řídicí systémy, elektronické komunikační systémy řízení požární a hasicí techniky, příslušenství k počítačové technice spadající do této třídy, elektronické nosiče dat - paměťová média všeho druhu, přístroje pro měření, vážení, kontrolu a signalizaci, telekomunikační přístroje, optické přístroje, přístroje pro záznam, převod a reprodukci zvuku a obrazu, monitory, displeje, audio-video přístroje, baterie a akumulátory, přístroje pro čtení dat a identifikaci, přístroje a zařízení pro vedení, výrobu, přepínání, přeměnu, akumulaci, regulaci nebo řízení elektrického proudu, elektrosoučástky všeho druhu spadající do této třídy, elektroinstalační materiály, elektrické vodiče-kabely, ochranné pomůcky pro oblast elektro, ochranné kryty a obaly pro přístroje spotřební elektroniky spadající do této třídy, součásti a náhradní díly k uvedeným přístrojům a zařízením spadající do této třídy; (35) automatizované i ruční zpracování dat, maloobchodní, velkoobchodní a elektronický prodej přístrojů pro výpočetní a telekomunikační techniku, software, informačních a řídicích systémů, audio-video techniky, přístrojů pro měření, vážení, kontrolu a signalizaci, přístrojů pro záznam, převod a reprodukci zvuku a obrazu, elektrosoučástek, elektroinstalačních materiálů, přístrojů pro vedení, výrobu, přepínání, přeměnu, akumulaci, regulaci nebo řízení elektrického proudu, obchodní zastoupení jiných podnikatelských subjektů, zejména výrobců, reklama a marketing; (42) programování průmyslových strojů a zařízení, zejména požární a hasicí techniky, poskytování software - tvorba počítačových programů, řídicích, informačních a komunikačních systémů, činnosti programátorů - programování počítačů, výzkum a vývoj software, kontroly, kopírování a pronájem software, konzultace a odborné poradenství ve výpočetní technice, software a informatice, projektová a inženýrská činnost ve strojírenství, konstruktérská činnost, průmyslový design, výzkum a vývoj požární a hasicí techniky, konzultace a odborné poradenství ve strojírenství, výzkum a vývoj ve strojírenství, konzultace a odborné poradenství ve strojírenství, měřicí, zkušební, kontrolní a testovací činnosti.  
(511) 9, 35, 42  
(210) O-490811

(111) **326222**  
(220) 13.01.2012  
(151) 11.07.2012  
(540)

### zrakem ostřížím

(730) Česká republika - Generální inspekce bezpečnostních sborů,  
Skokanská 3, Praha 6, 16000, CZ  
(510) (35) propagační činnost, reklama, obchodní administrativa, nábor  
zaměstnanců, personální poradenství, kancelářské práce; (41) výchova,  
vzdělávání, vedení seminářů, školicí činnost, vydavatelská a nakladatelská  
činnost.  
(511) 35, 41  
(210) O-491739

(111) **326678**  
(220) 12.12.2011  
(151) 08.08.2012  
(540)

### MILKSTART

(730) FIDES AGRO, spol. s r.o., Šardice 709, Šardice, 69613, CZ  
(740) Patentová a známková kancelář, Ing. Jaromír Příkryl, Včelín 1161, Hulín,  
76824  
(510) (1) chemické výrobky určené pro průmysl, zemědělství, zahradnictví a  
lesnictví; (5) výrobky zvěrolékařské, výživové krmné doplňky pro zvířata  
ve formě koncentrátů, prášků, granulí, to vše pro lékařské účely; (31)  
výrobky zemědělské, zahradnické, lesnické, krmivářské výrobky a  
doplňkové krmné směsi.  
(511) 1, 5, 31  
(210) O-491079

(111) **327278**  
(220) 10.01.2012  
(151) 12.09.2012  
(540)



(591) Barevná  
(730) Tender systems s.r.o., Nad hradním vodojemem 1108/53, Praha 6,  
Střešovice, 16200, CZ  
(510) (9) nahané počítačové programy, nahaný počítačový software; (42)  
instalace počítačových programů, konzultace v oblasti počítačového  
softwaru, aktualizace počítačových programů, pronájem počítačového  
software, počítačové programování, údržba počítačových programů, tvorba  
software (počítačových programů); (45) poskytování licencí k  
počítačovému softwaru (právní služby).  
(511) 9, 42, 45  
(210) O-491621

(111) **327746**  
(220) 25.11.2011  
(151) 10.10.2012  
(540)

# aqua angels

(730) Aqua Angels EUROPE, s.r.o., Na příkopě 1047/17, Praha 1, Staré  
Město, 11000, CZ  
(740) Bird & Bird s.r.o. advokátní kancelář, Mgr. Vojtěch Chloupek, Na Příkopě  
583/15, Praha 1, 11000  
(510) (32) nealkoholické nápoje, ovocné šťávy, mošty, přípravky na výrobu  
nápojů, sirupy, šumivé nápoje, stolní vody včetně vod ochucených,  
pramenité a minerální vody včetně vod ochucených, balená voda; (35)  
reklamní, inzertní, propagační a marketingová činnost, průzkum a  
vyhodnocování trhu, zprostředkovatelská činnost v oblasti obchodu s  
alkoholickými a nealkoholickými nápoji, provozování obchodního  
informačního systému, obchodní nebo podnikatelské informace, překlad  
informací do počítačové databáze, zprostředkovatelská činnost v oblasti  
výše uvedených služeb, činnost podnikatelských a organizačních poradců,  
dodavatelské služby pro třetí osoby, dovozní a vývozní kancelář; (37)  
opravy a instalace potrubí a čerpadel, revize a zkoušky tlakových nádob,  
montáž, vrtání studní, těžba vody, čištění, dezinfekce, dozor nad stavbami,  
opravy a instalace potrubí a čerpadel; (39) stáčení vody, distribuce,  
dodávání, zásobování a rozvádění vody, dopravní činnost, silniční motorová  
doprava, doprava a skladování, pronájem skladišť.  
(511) 32, 35, 37, 39  
(210) O-490596

(111) **327747**  
(220) 25.11.2011  
(151) 10.10.2012  
(540)



(730) Aqua Angels EUROPE, s.r.o., Na příkopě 1047/17, Praha 1, Staré  
Město, 11000, CZ  
(740) Bird & Bird s.r.o. advokátní kancelář, Mgr. Vojtěch Chloupek, Na Příkopě  
583/15, Praha 1, 11000  
(510) (32) nealkoholické nápoje, ovocné šťávy, mošty, přípravky na výrobu  
nápojů, sirupy, šumivé nápoje, stolní vody včetně vod ochucených,  
pramenité a minerální vody včetně vod ochucených, balená voda; (35)  
reklamní, inzertní, propagační a marketingová činnost, průzkum a  
vyhodnocování trhu, zprostředkovatelská činnost v oblasti obchodu s  
alkoholickými a nealkoholickými nápoji, provozování obchodního  
informačního systému, obchodní nebo podnikatelské informace, překlad  
informací do počítačové databáze, zprostředkovatelská činnost v oblasti  
výše uvedených služeb, činnost podnikatelských a organizačních poradců,  
dodavatelské služby pro třetí osoby, dovozní a vývozní kancelář; (37)  
opravy a instalace potrubí a čerpadel, revize a zkoušky tlakových nádob,  
montáž, vrtání studní, těžba vody, čištění, dezinfekce, dozor nad stavbami,  
opravy a instalace potrubí a čerpadel; (39) stáčení vody, distribuce,  
dodávání, zásobování a rozvádění vody, dopravní činnost, silniční motorová  
doprava, doprava a skladování, pronájem skladišť.  
(511) 32, 35, 37, 39  
(210) O-490597

(111) **328118**  
(220) 19.01.2012  
(151) 31.10.2012  
(540)



(591) Barevná  
(730) **Provazníková Jana**, Veletov 20, Kolín II., 28002, CZ  
(740) DANĚK & PARTNERS Advokátní a patentová kancelář, Ing. Dr. Vilém Daněk Ph.D., LL.M., patentový zástupce, Vinohradská 17, Praha 2, 12000  
(510) (20) dekorační předměty z vosku, umělecká díla z vosku, busty z vosku, figurky (sošky) z vosku, nábytek a bytové doplňky, šuplíky, komody, police, věšáky, drobné úložné prostory (bedýnky, krabičky), drobný dětský nábytek (stolečky, židličky), zrcadla, dřevěné krabičky na kapesníky, rámy, stojánky na pohlednice, fotografie nebo vzkazy, lišty na rámy obrazů, sedadla, lůžka, lehátka, stoly, křesla, židle, postele, výrobky ze dřeva, korku, rákosu, třtiny, vrbového proutí, rohoviny, kosti, slonoviny, kostic, želvoviny, jantaru, perleti, mořské pěny, buničiny, pokud nejsou zařazeny v jiných třídách, kování na okna (nekovové), křesla, stolky na květiny, lišty u nábytku z umělých hmot, školní nábytek, nábytkové police, police do registračních skříní, bambusové závěsy, barely (nekovové), bečky (nekovové), bedny (nekovové), bidla nekovová, boudy, pelech, hnízda pro domácí zvířata, stojany na časopisy, části nábytku ze dřeva, čepy (nekovové), čísla domovní kromě kovových a svíticích, dávkovače ručníků (nekovové), dekorační předměty (přenosné), desky (stolní), desky k vystavování zboží, desky pod psací stroje, stojany na deštníky, držáky na kartáče, držáky na noviny, držáky na záclony a závěsy, kromě držáků z textilních materiálů, dřevěné rolety, dvířka k nábytku, fitinky na rakve (nekovové), gauče, háčky na oděvy (nekovové), háčky na záclony, háky k věšákům (nekovové), skříňky na hračky, chodítka dětská, věšáky na kabáty, kádě, kancelářský nábytek, kartotéky (nábytek), kazety na šperky, kromě kazet z drahých kovů, tabule s háčky na zavěšení klíčů, stojany na klobouky, sloupky na drápání pro kočky, kolébky, kolečka k nábytku nekovová, komody kontejnery (nekovové), kontejnery přepravní (nekovové), konzole na záclony a závěsy, ozdobné závěsy z korálků, koše, košíky (nekovové), krabice ze dřeva nebo z umělých hmot, kryty ochranné proti žáru pro domácnost, křesla kadeřnická, podstavce na květináče, stojany na lahve, lavičky (nábytek), lávky (nekovové), lehátka skládací, lékárníčky, lenošky, lištové rolety vnitřní, žaluzie, lůžka vodní, lůžkoviny (s výjimkou ložního prádla), stoly na masáže, matrace, matrace nafukovací, kromě matrací k léčebným účelům, stojany na odkapávání nádobí, obaly ochranné na oděvy, obložení nábytku (nekovové), ramínka na oděvy, ohrádky pro děti, opěrky na hlavu (u nábytku), ošatky, ozdoby nástěnné (bytové zařízení), ozdoby pohyblivé (ozdobné pohyblivé předměty vydávající zvuky, zpravidla zvonečky nebo tyčinky), ozdoby z umělých hmot pro potraviny, palety (nakládací, nekovové), palety na manipulaci se zbožím (nekovové), paravány (nábytek), pelesti postelí dřevěné, stolky pojízdné pro počítače, podhlavníky, podnožky, podušky, podušky nafukovací, kromě podušek k léčebným účelům, pohovky, pohovky čalouněné s podnožkou police, police na knihy, polštáře pro domácí zvířata, poštovní schránky, kromě zděných a kovových, poutače ze dřeva nebo z umělých hmot, prádelníky (se zásuvkami), prkénka na krájení a sekání masa, proutěné zboží, přiborníky, psací stoly, pultky, pulty, rakve, rámy (na obrazy), rámy na vysívání, ratan, regály, registratury, reklamní předměty nafukovací, sekretáře, servírovací stolky pojízdné, schody (stupně) (nekovové), schůdky pohyblivé pro nastupování cestujících (nekovové), stříbřené sklo (pro výrobu zrcadel), skříně, skříňky na jídlo (spížíky) (nekovové), sláma pletená (s výjimkou rohoží), sofa, spací pytle na Kempování, stojany na střelné zbraně, stolky odkládací, stolky toaletní, stoly rýsovací, stoly pracovní, stoly zámečnické (nekovové), šoupátka nekovová (kromě šoupátek jako součástí strojů), špalky na krájení a sekání masa (pro řezníky), štítky (identifikační) (nekovové), štíty (vývěsní) ze dřeva nebo umělých hmot, tabule vývěsní, truhlářské umělecké výrobky, truhly (nekovové), trčky k rostlinám, umělecká díla ze dřeva, sádry nebo umělých hmot, umělecké truhlářské výrobky, urny pohřební, váhy na nošení břemen, vějíře, vitríny (nábytek),

vycpaná zvířata, zámky (kromě kovových a elektrických), zástěny, zástěny ochranné u topenišť pro domácnost, zásuvky, desky skleněné pro zrcadla, žebříky ze dřeva nebo z umělých hmot, žerdě (vlajkové), židle vysoké pro děti, vybavení domu a bytu spadající do třídy 20; (30) med, medovíčky, perníky, káva, čaj, kakao, cukr, rýže, tapioka, ságo, kávové náhražky, mouka a přípravky z obilnin, chléb, pečivo, cukrovinky, zmrzlina, sirup melasový, droždí, prášky do těsta, sůl, hořčice, ocet, nálevy k ochucení, koření, led pro osvěžení, arašídové cukrovinky, aromatické přípravky do potravin, bonbóny, cukroví, mentolové cukroví, cukrovinky, cukrovinky k ozdobení vánočních stromků, čokoláda, čokoládové nápoje, čokoládové nápoje s mlékem, dorty, fondány, jemné pečivo, karamely, bonbóny, káva, kávové náhražky rostlinného původu, kávové nápoje s mlékem, keksy, koláče s náplní, kreky, pražená kukuřice, listové těsto, lupínky, vločky rostlinné, makaróny, mandlové cukrovinky, mandlové těsto, marcipán, marinády, chuťové přísady, máslové, tukové těsto, masové paštiky zapečené v těstě, masové pirožky, mentol do cukrovinek, výrobky z kukuřičné mouky, müsli, kávové náhražky, čokoládové nápoje, kakaové nápoje, omáčka sójová ostrá, oplatky, potraviny na bázi ovsa, ovesné vločky, jedlé ozdoby na dorty, palačinky, pastilky (cukrovinky), pečivo jemné, pečivo s masovou náplní, pivní ocet, pizzy, popcorn, potraviny z mouky, pralinky, prášek do pečiva, příchutě, aroma, příchutě do nápojů s výjimkou éterických olejů, přípravky do potravin aromatické, pudinky, rostlinné přípravky jako kávové náhražky, rýže, rýžové koláčky, sirup melasový, přírodní sladidla, sladový výtažek jako potravina, suchary, sušenky, sušenky máslové, biskvity, suši, šerbet (zmrzlinový nápoj), škrobové výrobky jako potrava, ztužovače šlehačky, špagety, rajčatová šťáva, šťávy s výjimkou dresinků, tabletky (cukrovinky), těstoviny, trestí do potravin, nikoliv pro lékařské účely, včelí kasička pro lidskou spotřebu ne pro lékařské účely, kukuřičné vločky, mořská voda na vaření, výrobky z kakaa, výrobky z obilovin, zahušťovací přípravky na kuchyňské použití, zákusky, koláče, zálivky na ochucení, zjemňující látky na maso pro domácnost, pojiva jako přísady do zmrzliny, zmrzlina jogurtová, zmrzlinové poháry, želé ovocné, žvýkačky ne pro lékařské účely; (33) medovina, alkoholické nápoje (s výjimkou pív), vína, lihoviny, likéry, alkoholické esence, alkoholické výtažky z ovoce, alkoholové extrakty, aperitivy, destilované nápoje, alkoholické mošty, pálenky, nízkoalkoholické nápoje, alkoholické nápoje s pivní příchutí, koktejly, nápoje obsahující ovoce (alkoholické), arak, brandy, curacao (pomerančový likér), digestiva, gin, griotka, matolinová vína a likéry, mentolové nápoje (alkoholické), rum, lihovina z rýže, saké, vodka, whisky.

(511) 20, 30, 33  
(210) O-491912

(111) **328119**  
(220) 19.01.2012  
(151) 31.10.2012  
(540)



(730) **Provazníková Jana**, Veletov 20, Kolín II., 28002, CZ  
(740) DANĚK & PARTNERS Advokátní a patentová kancelář, Ing. Dr. Vilém Daněk Ph.D., LL.M., patentový zástupce, Vinohradská 17, Praha 2, 12000  
(510) (20) dekorační předměty z vosku, umělecká díla z vosku, busty z vosku, figurky (sošky) z vosku, nábytek a bytové doplňky, šuplíky, komody, police, věšáky, drobné úložné prostory (bedýnky, krabičky), drobný dětský nábytek (stolečky, židličky), zrcadla, dřevěné krabičky na kapesníky, rámy, stojánky na pohlednice, fotografie nebo vzkazy, lišty na rámy obrazů, sedadla, lůžka, lehátka, stoly, křesla, židle, postele, výrobky ze dřeva, korku, rákosu, třtiny, vrbového proutí, rohoviny, kosti, slonoviny, kostic, želvoviny, jantaru, perleti, mořské pěny, buničiny, pokud nejsou zařazeny v jiných třídách, kování na okna (nekovové), křesla, stolky na květiny, lišty u nábytku z umělých hmot, školní nábytek, nábytkové police, police do registračních skříní, bambusové závěsy, barely (nekovové), bečky (nekovové), bedny (nekovové), bidla nekovová, boudy, pelech, hnízda pro domácí zvířata, stojany na časopisy, části nábytku ze dřeva, čepy

(nekovové), čísla domovní kromě kovových a svítících, dávkovače ručníků upevněné (nekovové), dekorační předměty (přenosné), desky (stolní), desky k vystavování zboží, desky pod psací stroje, stojany na deštníky, držáky na kartáče, držáky na noviny, držáky na záclony a závěsy, kromě držáků z textilních materiálů, dřevěné rolety, dvířka k nábytku, fitinky na rakve (nekovové), gauče, háčky na oděvy (nekovové), háčky na záclony, háčky k věšákům (nekovové), skříňky na hračky, chodítka dětská, věšáky na kabáty, kádě, kancelářský nábytek, kartotéky (nábytek), kazety na šperky, kromě kazet z drahých kovů, tabule s háčky na zavěšení klíčů, stojany na klobouky, sloupky na drápání pro kočky, kolébky, kolečka k nábytku nekovová, komody kontejnery (nekovové), kontejnery přepravní (nekovové), konzole na záclony a závěsy, ozdobné závěsy z korálků, koše, košíky (nekovové), krabice ze dřeva nebo z umělých hmot, kryty ochranné proti žáru pro domácnost, křesla kadeřnická, podstavce na květináče, stojany na lahve, lavičky (nábytek), lávky (nekovové), lehátko skládací, lékárníčky, lenošky, listové rolety vnitřní, žaluzie, lůžka vodní, lůžkoviny (s výjimkou ložního prádla), stoly na masáže, matrace, matrace nafukovací, kromě matrací k léčebným účelům, stojany na odkapávání nádobí, obaly ochranné na oděvy, obložení nábytku (nekovové), ramínka na oděvy, ohrádky pro děti, opěrky na hlavu (u nábytku), ošatky, ozdoby nástěnné (bytové zařízení), ozdoby pohyblivé (ozdobné pohyblivé předměty vydávající zvuky, zpravidla zvonečky nebo tyčinky), ozdoby z umělých hmot pro potraviny, palety (nakládací, nekovové), palety na manipulaci se zbožím (nekovové), paravány (nábytek), pelesti postelí dřevěné, stolky pojízdné pro počítače, podhlavníky, podnožky, podušky, podušky nafukovací, kromě podušek k léčebným účelům, pohovky, pohovky čalouněné s podnožkou police, police na knihy, polštáře pro domácí zvířata, poštovní schránky, kromě zděných a kovových, poutače ze dřeva nebo z umělých hmot, prádelníky (se zásuvkami), prkénka na krájení a sekání masa, proutěné zboží, příbormíky, psací stoly, pultíky, pulty, rakve, rámy (na obrazy), rámy na vyšívání, ratan, regály, registratury, reklamní předměty nafukovací, sekretáře, servírovací stolky pojízdné, schody (stupně) (nekovové), schůdky pohyblivé pro nastupování cestujících (nekovové), stříbřené sklo (pro výrobu zrcadel), skříňe, skříňky na jídlo (spížíky) (nekovové), sláma pletená (s výjimkou rohoží), sofa, spací pytle na Kempování, stojany na střelné zbraně, stolky odkládací, stolky toaletní, stoly rýsovací, stoly pracovní, stoly zámečnické (nekovové), šoupátka nekovová (kromě šoupátek jako součástí strojů), špalky na krájení a sekání masa (pro řezníky), štítky (identifikační) (nekovové), štíty (vývěsní) ze dřeva nebo umělých hmot, tabule vývěsní, truhlářské umělecké výrobky, truhly (nekovové), tyčky k rostlinám, umělecká díla ze dřeva, sádry nebo umělých hmot, umělecké truhlářské výrobky, urny pohřební, váhy na nošení břemen, vějíře, vitríny (nábytek), vycpaná zvířata, zámky (kromě kovových a elektrických), zástěny, zástěny ochranné u topenišť pro domácnost, zásuvky, desky skleněné pro zrcadla, žebříky ze dřeva nebo z umělých hmot, žerdě (vlajkové), židle vysoké pro děti, vybavení domu a bytu spadající do třídy 20; (30) med, medovíčky, perníky, káva, čaj, kakao, cukr, rýže, tapioka, ságo, kávové náhražky, mouka a přípravky z obilnin, chléb, pečivo, cukrovinky, zmrzlina, sirup melasový, droždí, prášky do těsta, sůl, hořčice, ocet, nálevy k ochucení, koření, led pro osvěžení, arašidové cukrovinky, aromatické přípravky do potravin, bombóny, cukroví, mentolové cukroví, cukrovinky, cukrovinky k ozdobení vánočních stromků, čokoláda, čokoládové nápoje, čokoládové nápoje s mlékem, dorty, fondány, jemné pečivo, karamely, bombóny, káva, kávové náhražky rostlinného původu, kávové nápoje s mlékem, keksy, koláče s náplní, krekry, pražená kukuřice, listové těsto, lupínky, vločky obilné, makaróny, mandlové cukrovinky, mandlové těsto, marcipán, marinády, chuťové přísady, máslové, tukové těsto, masové paštiky zapečené v těstě, masové pirožky, mentol do cukrovinek, výrobky z kukuřičné mouky, müsli, kávové náhražky, čokoládové nápoje, kakaové nápoje, omáčka sójová ostrá, oplatky, potraviny na bázi ovsu, ovesné vločky, jedlé ozdoby na dorty, palačinky, pastilky (cukrovinky), pečivo jemné, pečivo s masovou náplní, pивní ocet, pizzy, popcorn, potraviny z mouky, pralinky, prášek do pečiva, příchutě, aroma, příchutě do nápojů s výjimkou éterických olejů, přípravky do potravin aromatické, pudinky, rostlinné přípravky jako kávové náhražky, rýže, rýžové koláčky, sirup melasový, přírodní sladidla, sladový výtažek jako potravina, suchary, sušenky, sušenky máslové, biskvity, suši, šerbet (zmrzlinový nápoj), škrobové výrobky jako potrava, ztužovače šlehačky, špagety, rajčatová šťáva, šťávy s výjimkou dresinků, tabletky (cukrovinky), těstoviny, tresty do potravin, nikoliv pro lékařské účely, včelí kasička pro lidskou spotřebu ne pro lékařské účely, kukuřičné vločky, mořská voda na vaření, výrobky z kakaa, výrobky z obilovin, zahušťovací přípravky na kuchyňské použití, zákusky, koláče, zálivky na ochucení, zjemňující látky na maso pro domácnost, pojiva jako přísady do zmrzliny, zmrzlina jogurtová, zmrzlinové poháry, želé ovocné, žvýkačky ne pro lékařské účely; (33) medovina, alkoholické nápoje (s výjimkou pív), vína, lihoviny, likéry,

alkoholické esence, alkoholické výtažky z ovoce, alkoholové extrakty, aperitivy, destilované nápoje, alkoholické mošty, pálenky, nízkoalkoholické nápoje, alkoholické nápoje s pivní příchutí, koktejly, nápoje obsahující ovoce (alkoholické), arak, brandy, curacao (pomerančový likér), digestiva, gin, griotka, matolinová vína a likéry, mentolové nápoje (alkoholické), rum, lihovina z rýže, saké, vodka, whisky.

(511) 20, 30, 33  
(210) O-491913

(111) **328227**  
(220) 28.06.2011  
(151) 07.11.2012  
(540)

**VACS**

(730) **Ondřej Macek**, Velká Lhota 125, Valašská Bystřice, 75627, CZ  
(510) (7) sáčky do vysavačů.  
(511) 7  
(210) O-486878

(111) **328962**  
(220) 23.12.2011  
(151) 27.12.2012  
(540)



(591) Barevná  
(730) **1A Pharma GmbH**, Keltrenring 1-3, 82041 Oberhaching, DE  
(740) Všetečka Zelený Švorčík a partneři, advokátní a patentová kancelář, JUDr. Michal Havlík, advokát, Hálkova 1406/2, Praha 2, Nové Město, 12000  
(510) (5) farmaceutické a hygienické přípravky.  
(511) 5  
(210) O-491348

(111) **329326**  
(220) 16.01.2012  
(151) 23.01.2013  
(540)



(730) **Česká republika - Generální inspekce bezpečnostních sborů**, Skokanská 3, Praha 6, 16000, CZ  
(510) (6) reklamní a propagační výrobky kovové, botičky kovové na znehynbnění kol automobilů, desky pamětní kovové, dopravní značky kovové (s výjimkou světelných a mechanických), držadla kovová, držadla nožů kovová, hřebíky, identifikační štítky kovové, kovové parkovací konstrukce pro jízdní kola, klíče a kontejnery kovové, lahve na stlačený plyn kovové, kovové nádoby (jako obal), poštovní schránky kovové, pouta, reklamní sloupky kovové, sošky z obecných kovů; (8) nářadí a nástroje s ručním pohonem, nože, vidličky a lžice, sečné zbraně, břitvy, bodáky, čepele, dýky, mačety, meče, obušky, otvíráky (neelektrické), policejní obušky, přístroje, šavle, zbraně sečné a bodné; (9) potápěčské masky, potápěčské oděvy, potápěčské přístroje, potápěčské rukavice, pravítka (měřicí nástroje), prevence dopravních nehod (odrazové nášivky na oděvy), přílby ochranné, radary, radiotelefonní zařízení, rychloměry, tachometry, měřiče rychlosti, signalizační zařízení v případě požáru, simulátory řízení a ovládání vozidel,

snímače obrazu, skenery, světelná signalizace, blikače, měřiče vzdálenosti pro vozidla, ukazovátka (světelná elektronická), vysílací zařízení, vysílačky, záchranné přístroje a vybavení, záchranné pásy, záchranné vesty, zaměřovací dalekohledy, teleskopy pro stříelné zbraně; (12) vozidla, dopravní prostředky pozemní, vzdušné nebo vodní, auta, autobusy, automobily, balóny, bezpečnostní pásy pro sedadla vozidel, bezpečnostní sedačky pro děti, čluny, dálkově řízená vozidla (jiná než hračky), elektromobily, houkačky pro vozidla, jízdní kola, letadla, lodě, motocykly, nákladní auta, padáky, poplašná zabezpečovací zařízení pro vozidla, přívěsný obytný vůz, přívěsy (za vozidla), sportovní auta; (13) stříelné zbraně, střelivo (munice) a střely, výbušniny, ohňostroje, kulometry, lovecké stříelné zbraně, lučičky spouští zbraní a pušek, mířidla, hledáčky střelných zbraní, munice pro stříelné zbraně, munice, střelivo, nábojnice, náboje, nábojnicové pouzdro, nárameníky na zbraně, pažby, pistole (zbraně), plničky nábojnic, plynové zbraně (slzné), pouzdra na pušky, pušky, pyrotechnické výrobky, revolvery, rozbušky, slzotvorné zbraně, sportovní stříelné zbraně, vzduchové pistole (zbraně); (14) amulety a brože (šperky), hodinky, spony a jehlice do kravaty, manžetové knoflíky, medaile, medailony, měděné žetony, mince, nádoby stříbrné, nádoby z drahých kovů, náramky, náušnice a odznaky z drahých kovů, ozdobné jehlice, ozdoby (šperky), prsteny, pozlacené výrobky, špendlíky (šperky), špendlíky do kravat, umělecká díla z drahých kovů; (16) papír, lepenka a výrobky z těchto materiálů, které nejsou zařazeny do jiných tříd, tiskárenské výrobky, fotografie, papírenské zboží, učební a vyučovací pomůcky, plastické obaly, štočky, kancelářské, reklamní a propagační výrobky z papíru, blahopřání, blahopřání hudební, bloky (papírníkové výrobky), brožury, desky, dopisní papír, etikety, formuláře, fotografie, grafické reprodukcce, grafické znaky, grafiky, gummy na mazání, kancelářské potřeby, karty, knihy, lepenka (výrobky z ní), lepty, lístky, mapy, nálepky, noviny, nože na papír, obálky, obaly na spisy, oběžníky, obtisky, oznámení, papír dopisní, papírové ubrousky, páska lepicí, pastelky, pečeti, periodika, plakáty, podložky, podušky na razítkování, pohlednice, praporečky, pravítka, prospekty, příručky, publikace, razítka, ročenky, samolepky, štítky pro adresy, těžítka, tikety, tiskopisy, záložky do knih, zpěvníky; (18) kůže, imitace kůže, výrobky z těchto materiálů, kufry a zavazadla, deštníky, slunečníky, hole, aktovky, batohy, brašny, klíčenky (kožená galanterie), klobouky kožené, náhubky, nášivky v rámci této třídy, obaly na oděvy (cestovní), pásky (kožené), peněženky, postroje, ruksaky, řemínky (kožené), sáčky jako obaly (kožené); (21) sklo, porcelán a výrobky z nich; (24) propagační a reklamní výrobky z tkaniny a textilií; (25) oděvy, obuv, kloboučnické zboží, barety, bundy, čapky, klobouky, čelenky, čepice, kabáty, kalhoty, kapuce, kombinézy, kostýmy, obleky, košile, oblečení, pláštěnky, ponožky, prádlo, pulovry, punčocháče, rukavice, saka, uniformy, svetry, bundy sportovní, šály; (28) hry, hračky, vánoční ozdoby, autička, autička na hraní, automobilové modely zmenšené, hry společenské, loutky, míče; (30) cukr, cukrovinky, bonbóny, čaj, čokoláda, mandle, nápoje kávové, kakaové, čokoládové, nápoje na bázi čaje, přísady do nápojů, jiné než esence, žvýkačky; (32) minerální vody, nealkoholické nápoje, nápoje, šťávy ovocné, sirupy; (34) zápalky, křesadla, tabatěrky; (35) propagační činnost, reklama, obchodní administrativa, kancelářské práce, nábor zaměstnanců, personální poradenství, počítačové databáze (překlad a systematizace informací do), poradenství odborné obchodní, personální, při vedení podniků, v obchodní činnosti, podnikové (obchodní management), průzkum trhu, průzkum veřejného mínění, příprava mezd a výplatních listin, reklama (propagace), reklamní materiály (pronájem, aktualizování, zaslání zákazníkům, rozšiřování zákazníkům) (letáky, prospekty, tisky, vzorky), sekretářské služby, správa hotelů, styky s veřejností, televizní reklama, testování (psychologické) pro výběr zaměstnanců, venkovní reklama, zaměstnanci (nábor); (36) správa, správa majetku, správa nemovitostí; (38) spoje (komunikace), poskytování a zprostředkování informací prostřednictvím sítí elektronických komunikací, elektronická pošta, komunikace (telefonní), mobilní telefony (komunikace), počítačová komunikace, posílání zpráv, přenos faxem, přenos zpráv a obrázků pomocí počítačů, telefonické služby, telekonference; (39) doprava, doručovací služby, kurýrské služby, pronájem parkovacích ploch, přeprava; (41) výchova, vzdělávání, sportovní a kulturní aktivity, internátní školy, konference, muzea (provázování), školení (pořádání a řízení), vyučování, školství, tělesná výchova, výcvik, vydávání elektronických knih a časopisů on-line, vydávání knih, živá vystoupení, vydavatelská a nakladatelská činnost; (42) vědecké a technologické služby a související výzkum a projektování, analytické a výzkumné služby, navrhování a vývoj počítačového hardwaru a softwaru, aktualizace počítačových programů, expertízy, hosting webových stránek, chemické analýzy, chemický výzkum, instalace počítačových programů, inženýrské práce (expertízy), ověřování pravosti uměleckých děl, výzkum (biologický), výzkum (fyzikální), výzkum (geologický), výzkum bakteriologický, výzkum v oblasti chemie,

výzkum v oblasti kosmetiky, výzkum v oboru strojírenství, webové stránky (tvorba a správa), zkoušky materiálů; (43) služby zajišťující stravování a nápoje, dočasné ubytování, bufety, hotelové služby, hotely (rezervace -), jídelny a závodní jídelny, prázdninové tábory (ubytovací služby), provoz hotelového ubytování, provozování Kempů, restaurace; (45) právní služby, pátrání, bezpečnostní služby pro ochranu majetku a jednotlivců, detektivní kanceláře, kontrola pro bezpečnostní účely, kontrola zavazadel pro bezpečnostní účely, pátrání po nezvěstných osobách, strážní hlídka, vyhledávání informací v oblasti bezpečnosti a o předcích osob, zajišťování ochrany osob, ostraha a ochrana majetku, doprovod, hlídání noční služba, osobní strážce, poradenství v oblasti bezpečnosti, ochrana bezpečnosti osob a majetku a veřejného pořádku, předcházení trestné činnosti, zabezpečování úkolů na úseku vnitřního pořádku a bezpečnosti.

(511) 6, 8, 9, 12, 13, 14, 16, 18, 21, 24, 25, 28, 30, 32, 34, 35, 36, 38, 39, 41, 42, 43, 45

(210) O-491806

(111) **330282**

(220) 17.01.2012

(151) 20.03.2013

(540)

### Spontánní bubnování

(730) **Marek Jan**, Mattioliho 5, Praha 10, 10600, CZ

(510) (35) propagační činnost, reklama; (41) výchova, vzdělávání, zábava, organizování a vedení konferencí, organizování a vedení kongresů, organizování a vedení seminářů, organizování a vedení sympozií, pořádání a řízení pracovních setkání (školení), pořádání a řízení školení.

(511) 35, 41

(210) O-491836

(111) **333009**

(220) 21.01.2011

(151) 07.08.2013

(540)

### lutel

(730) **Jatel Zdeněk**, Máchova 2003/3, Opava - Předměstí, 74601, CZ

(740) Ing. Pavel Nádvořík s.r.o., Klínová 620/1, Ostrava, Hulváky, 70900

(510) (8) nářadí a nástroje (ruční), nože, sekery, halaparty, dýky, kladiva (ruční), válečná kladiva, palcáty, mačety, meče, kordy, šavle, pochvy na šavle, tesáky, rapíry, sečné a bodné zbraně, bodáky, bajonet, břitvy, břitvy, hroty (části ručních nástrojů a nářadí), sekáčky, křbové náčiní, řezné nástroje (ruční), cepy (ruční nástroje), chladné historické zbraně, repliky, rekvizity – vše v rámci třídy 8; (18) kůže, imitace kůže, výrobky z těchto materiálů, které nejsou zahrnuty do jiných tříd, kůže ze zvířat, kufry a zavazadla, brašny, batohy, chlebníčky, kabely, kabelky, mošny, tašky, ruksaky, biče a sedlářské výrobky, popruhy, pásky, řemeny – vše z kůže; (35) propagace, reklama, zprostředkovatelská činnost v oblasti obchodu a služeb k obchodním účelům týkající se výrobků uvedených ve třídách 8 a 18, zprostředkování obchodních kontaktů v oblasti výrobků uvedených ve třídách 8 a 18, rozšiřování reklamních nebo inzertních materiálů, reklama on-line v počítačové síti, komerční využití Internetu v oblastech komerčních internetových médií a vyhledávacích služeb, poskytování obchodních informací a obchodních služeb pomocí Internetu, zprostředkování internetového obchodu v oblasti výrobků ve třídách 8 a 18, internetový obchod s chladnými historickými zbraněmi, rekvizitami a replikami; (40) zpracování materiálů, výroba chladných historických zbraní, replik a rekvizit v rámci třídy 40, broušení, cinování, frézování, galvanizace, pokovování, plátování, chromování, kalení kovů, odlévání kovů, kovářství, pokovování kovových materiálů, zpracování kůže, pájení, rafinace, čištění, sedlářství, svařování, úprava a zpracování textilu, úprava a zpracování kovů.

(511) 8, 18, 35, 40

(210) O-482547

(111) **333747**  
(220) 25.01.2011  
(151) 18.09.2013  
(540)

### OZONE

- (730) **Ozone Gliders Limited**, 2 Queens Drive Bare Morecambe, Lancashire, LA4 6LN, GB  
(740) C|K|T ČERVENKA TURKOVÁ & PARTNERS Advokátní, patentová a známková kancelář, Mgr. Jana Turková, advokát, Anny Letenské 34/7, Praha 2, Vinohrady, 12000  
(510) (18) kůže a imitace kůže, jakož i výrobky z těchto materiálů, pokud jsou zahrnuty ve tř. 18, kufry, aktovky a cestovní tašky, módní tašky, sportovní, atletické, tašky přes rameno, k pasu, na boty a tašky jiné, sportovní vaky, ledvinky, ruksaky a jiné vaky, pouzdra na boty a jiná pouzdra z kůže, z imitace kůže a jiných materiálů spadající do této třídy, deštníky, slunečníky, vycházkové hole, biče, postroje a sedla, tašky školní, peněženky, klíčenky, přívěšky na klíče z kůže nebo imitace kůže, vše v rámci této třídy; (25) oděvy, obuv, kloboučnické zboží jako trička, čepice, kšiltovky, klobouky, potítky, čelenky, šátky, plavky, obuv, ponožky, sportovní oblečení a jeho doplňky spadající do tř. 25, oblečení pro snowboarding (bundy, kalhoty, rukavice, termoprádlo), oblečení pro skateboarding, dětské a kojenecké oblečení, kusový textil spadající do tř. 25, jako kalhoty, pásky, jeansy, kraťasy, mikiny, dresy, šaty, sukně, tílka, včetně pleteného a úpletového zboží a spodního prádla - v rámci této třídy a spodního prádla, turistické oblečení a vybavení, např. větrovky, bundy, teplákové soupravy, koupací a plážové oděvy, obuv v rámci této třídy z kůže, náhražek kůže, textilních materiálů a gumy, včetně obuvi sportovní a pracovní, pánské a dámské oděvy, boty, kozačky, bačkory, sandály, nízké kozačky, kotníčkové boty, turistické boty, domácí obuv, sportovní obuv, gumové holínky, ponožky, punčochy, punčochové kalhoty, vložky do bot, obuvnické podrážky, obuvnické podpatky, vložky do bot na způsob ponožek; (26) spony na pásky; (28) sportovní potřeby - v rámci této třídy, zejména padáky, sportovní padáky, paraglidy, glidery, kity (pro tzv. kiting), rakety (pálky), míče pro míčové sporty, golfové hole, golfové hlavy, golfové sady, nářadí a náčiní pro cvičení, trénink a posilování, posilovací stroje, pruty a navijáky pro rybaření, kolečkové brusle, skateboards, snowboardy a související vybavení, oštěpy, stoly pro stolní tenis, plovací a potápěčské ploutve, chrániče, hrací karty.  
(511) 18, 25, 26, 28  
(210) O-482644

(111) **334976**  
(220) 16.05.2011  
(151) 04.12.2013  
(540)

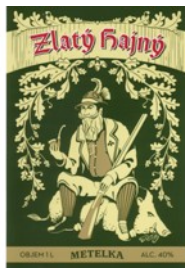

- (591) Barevná  
(730) **Milan METELKA a.s.**, č. p. 723, Drnovice, 68304, CZ  
(740) A. Holas & partner, Patentová a známková kancelář, Ing. Mgr. Hana Holasová, Křížová 105/4, Brno, Staré Brno, 60300  
(510) (33) alkoholické nápoje (s výjimkou pív); (35) reklama a propagace, zejména v oblasti alkoholických nápojů; (43) odborné poradenství v oblasti přípravy alkoholických nápojů.  
(511) 33, 35, 43  
(210) O-485716

(111) **335874**  
(220) 12.12.2011  
(151) 17.01.2014  
(540)

### OPTILAC

- (730) **FIDES AGRO, spol. s r.o.**, Šardice 709, Šardice, 69613, CZ  
(740) Patentová a známková kancelář, Ing. Jaromír Příkryl, Včelín 1161, Hulín, 76824  
(510) (1) chemické výrobky určené pro průmysl, zemědělství, zahradnictví a lesnictví; (5) výrobky zvěrolékařské, výživové krmné doplňky pro skot (pro přežvýkavá hospodářská zvířata), to vše pro lékařské účely; (31) výrobky zemědělské, zahradnické, lesnické, krmivářské výrobky a doplňkové krmné směsi pro skot (pro přežvýkavá hospodářská zvířata).  
(511) 1, 5, 31  
(210) O-491080

(111) **336091**  
(220) 27.09.2011  
(151) 22.01.2014  
(540)

### ALLURE

- (730) **Advance Magazine Publishers, Inc.**, One World Trade Center, New York 10007, NY, US  
(740) Rott, Růžička & Guttman a spol., Vyskočilova 1566, Praha 4, Michle, 14000  
(510) (9) telefonní aplikace, software pro přístup, stahování a/nebo digitální prohlížení časopisu v mobilních telefonech.  
(511) 9  
(210) O-506560

(111) **336838**  
(220) 20.07.2011  
(151) 05.03.2014  
(540)



- (591) Barevná  
(730) **AGM TRAVEL spol. s r.o.**, Severozápadní IV 382/45, Praha 4, Záběhlice, 14100, CZ  
(740) JUDr. Luděk Trunda, advokát, Na Nivách 1019/25, Praha 4, 14100  
(510) (39) cestovní kancelář, poskytování a zprostředkování dopravy osob a ostatní služby cestovní kanceláře; (43) služby spojené s opatrováním ubytování a stravování.  
(511) 39, 43  
(210) O-487308

(111) **340084**  
(220) 10.09.2013  
(151) 27.08.2014  
(540)



(591) Barevná  
(730) **Česká republika - Generální inspekce bezpečnostních sborů**, Skokanská 2311/3, Praha 6 - Břevnov, 16000, CZ  
(510) (6) reklamní a propagační výrobky kovové, botičky (zajišťovací kleštiny na znehybnění kol automobilů), desky pamětní (kovové), dopravní značky (kovové), držadla (kovová), držadla nožů (kovová), hřebíky, identifikační štítky (kovové), klíče, kontejnery (kovové), nádoby (jako obal) (kovové), poštovní schránky (kovové), pouta, reklamní sloupky (kovové), sošky z obecných kovů; (8) nářadí a nástroje s ručním pohonem, nože, vidličky a lžíce, sečné zbraně, britvy, bodáky, čepele, dýky, mačety, meče, obušky, otvíráky konzerv (neelektrické), policejní obušky, přístroje, šavle, zbraně sečné a bodné; (9) potápěčské masky, potápěčské oděvy, potápěčské přístroje, potápěčské rukavice, pravítka (měřicí nástroje), prevence dopravních nehod (odrazové nášivky na oděvy), přílby ochranné, radary, radiotelefonní zařízení, rychloměry, tachometry, měřiče rychlosti, signalizační zařízení v případě požáru, simulátory řízení a ovládání vozidel, snímače obrazu, skenery, světelná signalizace, blikáče, tachometry, měřiče vzdálenosti pro vozidla, elektronická ukazovátka (světelná), vysílací zařízení, vysílačky, záchranné přístroje a vybavení, záchranné pásy, záchranné vesty, zaměřovací dalekohledy, teleskopy pro střelné zbraně; (12) vozidla, dopravní prostředky pozemní, vzdušné nebo vodní, auta, autobusy, automobily, balóny, bezpečnostní pásy pro sedadla vozidel, bezpečnostní sedačky pro děti, čluny, dálkově řízená vozidla (jiná než hračky), elektromobily, houkačky pro vozidla, jízdní kola, letadla, lodě, motocykly, nákladní auta, padáky, poplašná zabezpečovací zařízení pro vozidla, přívěsný obytný vůz, přívěsy (za vozidla), sportovní auta; (13) střelné zbraně, střelivo (munice) a střely, výbušniny, ohňostroje, kulomety, lovecké střelné zbraně, lučičky spouští zbraní a pušek, mířidla, hledáčky střelných zbraní, munice pro střelné zbraně, munice, střelivo, nábojnice, náboje, nábojnicové pouzdro, nárameníky na zbraně, pažby, pistole (zbraně), plničky nábojnic, plynové zbraně (slzné), pouzdra na pušky, pušky, pyrotechnické výrobky, revolyvy, rozbušky, slzotvorné zbraně, sportovní střelné zbraně, vzduchové pistole (zbraně); (14) amulety, brože, hodinky, spony a jehlice do kravaty, manžetové knoflíky, medaile, medailony, měděné žetony, mince, nádobí stříbrné, nádobí z drahých kovů, náramky, náušnice, odznaky z drahých kovů, ozdobné jehlice, ozdoby, prsteny, pozlacené výrobky, spony do kravat, špendlíky (šperky), špendlíky do kravat, umělecká díla z drahých kovů; (16) papír, lepenka a výrobky z těchto materiálů, které nejsou zařazeny do jiných tříd, tiskárenské výrobky, fotografie, papírenské zboží, učební a vyučovací pomůcky (s výjimkou přístrojů), plastické obaly, štočky, kancelářské, reklamní a propagační výrobky z papíru, blahopřání, blahopřání hudební, bloky (papírníkové výrobky), brožury, desky, dopisní papír, etikety, formuláře, fotografie, grafické reprodukce, grafické znaky, grafiky, gumy na mazání, kancelářské potřeby, karty, knihy, lepenka (výrobky z ní), lepty, lístky, mapy, nálepky, noviny, nože na papír, obálky, obaly na spisy, oběžníky, obtisky, oznámení, papír dopisní, papírové ubrousky, páska lepicí, pastelky, pečeti, periodika, plakáty, psací podložky, podušky na razítkování, pohlednice, praporečky, pravítka, prospekty, příručky, publikace, razítka, ročenky, samolepky, štítky pro adresy, těžítka, tikety, tiskopisy, záložky do knih, zpěvníky; (18) kůže, imitace kůže, výrobky z těchto materiálů, kufry a zavazadla, deštníky, slunečníky, hole, aktovky, batohy, brašny, klíčenky, náhubky, nášivky v rámci této třídy, obaly na oděvy (cestovní), pásy (kožené), peněženky, postroje, ruksaky, řemínky, sáčky jako obaly (kožené); (21) sklo, porcelán a výrobky z nich, lahve; (24) propagační a reklamní výrobky z tkaniny a textilů v rámci této třídy; (25) oděvy, obuv, kloboučnické zboží, barety, bundy, čapky, čelenky, čepice, kabáty, kalhoty, kapuce, kombinézy, kostýmy, obleky, košile, oblečení, pláštěnky, ponožky, prádlo, pulovry, punčocháče, rukavice, saka, uniformy, svetry, bundy sportovní, šály; (26) výšivky, knoflíky, špendlíky; (28) hry, hračky, vánoční ozdoby, autička,

autička na hraní, automobilové modely zmenšené, hry společenské, loutky, míče; (30) cukr, cukrovinky, bonbóny, čaj, čokoláda, mandle, nápoje kávové, kakaové, čokoládové, nápoje na bázi čaje, příchutě do nápojů, jiné než esence, žvýkačky; (32) minerální vody, nealkoholické nápoje, ostatní nápoje v rámci této třídy, šťávy ovocné, sirupy; (34) zápalky, křesadla, tabatěrky; (35) propagační činnost, reklama, obchodní administrativní, kancelářské práce, nábor zaměstnanců, personální poradenství, překlad a systemizace informací do počítačových databází, poradenství odborné obchodní, personální, při vedení podniků, v obchodní činnosti, podnikové (obchodní management), průzkum obchodní, průzkum trhu, průzkum veřejného mínění, příprava mezd a výplatních listin, reklama (propagace), pronájem, aktualizování, zaslání reklamních materiálů zákazníkům, rozšiřování letáků prospektů, tisků a vzorků zákazníkům, sekretářské služby, správa hotelů, styky s veřejností, televizní reklama, testování (psychologické) pro výběr zaměstnanců, venkovní reklama, zaměstnanci (nábor); (36) správa, správa majetku, správa nemovitostí; (38) spoje (komunikace), poskytování a zprostředkování informací prostřednictvím sítí elektronických komunikací, elektronická pošta, komunikace (telefonní), mobilní telefony (komunikace), počítačová komunikace, posílání zpráv, přenos faxem, přenos zpráv a obrázků pomocí počítačů, telefonické služby, telekonference; (39) doprava, doručovací služby, kurýrní služby, parkovací plochy (pronájem), přeprava; (41) výchova, vzdělávání, sportovní a kulturní aktivity, internátní školy, prázdninové tábory (výchovně-zábavná činnost), konference, muzea, školení (pořádání a řízení), školení, vyučování, školství, tělesná výchova, výcvik, vydávání elektronických knih a časopisů on-line, vydávání knih, vyučování, vzdělávání, živé vystoupení, vydavatelská a nakladatelská činnost, pořádání vzdělávacích akcí za účelem předcházení trestné činnosti; (42) vědecké a technologické služby a související výzkum a projektování, analytické a výzkumné služby, navrhování a vývoj počítačového hardwaru a softwaru, aktualizace počítačových programů, analýzy chemické, expertízy, fyzikální (výzkum), hosting webových stránek, chemické analýzy, chemický výzkum, instalace počítačových programů, inženýrské práce (expertízy), ověřování pravosti uměleckých děl, výzkum (biologický), výzkum (fyzikální), výzkum (geologický), výzkum (bakteriologický), výzkum v oblasti chemie, výzkum v oblasti kosmetiky, výzkum v oboru strojírenství, webové stránky (tvorba a správa), zkoušky materiálů; (43) služby zajišťující stravování a nápoje, dočasné ubytování, bufety, hotelové služby, hotely, jídelny a závodní jídelny, provoz hotelového ubytování, provozování kempů, restaurace; (45) právní služby, pátrání, bezpečnostní služby pro ochranu majetku a jednotlivců, detektivní kanceláře, kontrola pro bezpečnostní účely, kontrola zavazadel pro bezpečnostní účely, pátrání po nezvěstných osobách, strážní hlídka, vyhledávání informací o předcích osob, zajišťování ochrany osob, ostraha a ochrana majetku, doprovod, hlídací noční služba, osobní strážce, poradenství v oblasti bezpečnosti, ochrana bezpečnosti osob a majetku a veřejného pořádku, zabezpečování úkolů na úseku vnitřního pořádku a bezpečnosti, vyhledávání, odhalování a prověřování skutečnosti nasvědčujícím tomu, že byl spáchán trestný čin, vyšetřování trestných činů, provádění zkoušek spolehlivosti u příslušníků bezpečnostních sborů a zaměstnanců, sledování a vyhodnocování informací o protiprávní činnosti příslušníků Policie České republiky, příslušníků Vězeňské služby České republiky a příslušníků Celní správy České republiky, navrhování opatření pro předcházení této protiprávní činnosti.

(511) 6, 8, 9, 12, 13, 14, 16, 18, 21, 24, 25, 26, 28, 30, 32, 34, 35, 36, 38, 39, 41, 42, 43, 45

(210) O-507417



(111) **340491**  
(220) 10.09.2013  
(151) 17.09.2014  
(540)



(730) **Česká republika - Generální inspekce bezpečnostních sborů,**

Skokanská 2311/3, Praha 6 - Břevnov, 16000, CZ

(510) (6) reklamní a propagační výrobky kovové, botičky (zajišťovací kleštiny na znehybnění kol automobilů), desky pamětní (kovové), dopravní značky (kovové), držadla (kovová), držadla nožů (kovová), hřebíky, identifikační štítky (kovové), klíče, kontejnery (kovové), nádoby (jako obal) (kovové), poštovní schránky (kovové), pouta, reklamní sloupy (kovové), sošky z obecných kovů; (8) nářadí a nástroje s ručním pohonem, nože, vidličky a lžíce, sečné zbraně, břitvy, bodáky, čepele, dýky, mačety, meče, obušky, otvíráky konzerv (neelektrické), policejní obušky, přístroje, šavle, zbraně sečné a bodné; (9) potápěčské masky, potápěčské oděvy, potápěčské přístroje, potápěčské rukavice, pravítka (měřicí nástroje), prevence dopravních nehod (odrazové nášivky na oděvy), přílby ochranné, radary, radiotelefonní zařízení, rychloměry, tachometry, měřiče rychlosti, signalizační zařízení v případě požáru, simulátory řízení a ovládání vozidel, snímače obrazu, skenery, světelná signalizace, blikáče, tachometry, měřiče vzdálenosti pro vozidla, elektronická ukazovátka (světelná), vysílací zařízení, vysíláčky, záchranné přístroje a vybavení, záchranné pásy, záchranné vesty, zaměřovací dalekohledy, teleskopy pro střelné zbraně; (12) vozidla, dopravní prostředky pozemní, vzdušné nebo vodní, auta, autobusy, automobily, balóny, bezpečnostní pásy pro sedadla vozidel, bezpečnostní sedačky pro děti, čluny, dálkově řízená vozidla (jiná než hračky), elektromobily, houkačky pro vozidla, jízdní kola, letadla, lodě, motocykly, nákladní auta, padáky, poplašná zabezpečovací zařízení pro vozidla, přívěsný obytný vůz, přívěsy (za vozidla), sportovní auta; (13) střelné zbraně, střelivo (munice) a střely, výbušniny, ohňostroje, kulometry, lovecké střelné zbraně, lučičky spouští zbraní a pušek, mířidla, hledáčky střelných zbraní, munice pro střelné zbraně, munice, střelivo, nábojnice, náboje, nábojnicové pouzdro, nárameníky na zbraně, pažby, pistole (zbraně), plničky nábojnic, plynové zbraně (slzné), pouzdra na pušky, pušky, pyrotechnické výrobky, revolvery, rozbušky, zlatovně zbraně, sportovní střelné zbraně, vzduchové pistole (zbraně); (14) amulety, brože, hodinky, spony a jehlice do kravaty, manžetové knoflíky, medaile, medailony, měděné žetony, mince, nádobí stříbrné, nádobí z drahých kovů, náramky, náušnice, odznaky z drahých kovů, ozdobné jehlice, ozdoby, prsteny, pozlacené výrobky, spony do kravaty, špendlíky (šperky), špendlíky do kravaty, umělecká díla z drahých kovů; (16) papír, lepenka a výrobky z těchto materiálů, které nejsou zařazeny do jiných tříd, tiskárenské výrobky, fotografie, papírenské zboží, učební a vyučovací pomůcky (s výjimkou přístrojů), plastické obaly, štočky, kancelářské, reklamní a propagační výrobky z papíru, blahopřání, blahopřání hudební, bloky (papírníkové výrobky), brožury, desky, dopisní papír, etikety, formuláře, fotografie, grafické reprodukce, grafické znaky, grafiky, gummy na mazání, kancelářské potřeby, karty, knihy, lepenka (výrobky z ní), lepty, lístky, mapy, nálepky, noviny, nože na papír, obálky, obaly na spisy, oběžníky, obtisky, oznámení, papír dopisní, papírové ubrousky, páska lepicí, pastelky, pečeti, periodika, plakáty, psací podložky, podušky na razítkování, pohlednice, praporečky, pravítka, prospekty, příručky, publikace, razítka, ročenky, samolepky, štítky pro adresy, těžítka, tikety, tiskopisy, záložky do knih, zpěvníky; (18) kůže, imitace kůže, výrobky z těchto materiálů, kufrů a zavazadel, deštníky, slunečníky, hole, aktovky, batohy, brašny, klíčenky, náhubky, nášivky v rámci této třídy, obaly na oděvy (cestovní), pásy (kožené), peněženky, postroje, ruksaky, řemínky, sáčky jako obaly (kožené); (21) sklo, porcelán a výrobky z nich, lahve; (24) propagační a reklamní výrobky z tkaniny a textilií v rámci této třídy; (25) oděvy, obuv, kloboučnické zboží, baret, bundy, čapky, čelenky, čepice, kabáty, kalhoty, kapuce, kombinézy, kostýmy, obleky, košile, oblečení, pláštěnky, ponožky, prádlo, pulovry, punčocháče, rukavice, saka, uniformy, svetry, bundy sportovní, šály; (26) výšivky, knoflíky, špendlíky; (28) hry, hračky, vánoční ozdoby, autička, autička na hraní, automobilové modely zmenšené, hry společenské, loutky,

míče; (30) cukr, cukrovinky, bonbóny, čaj, čokoláda, mandle, nápoje kávové, kakaové, čokoládové, nápoje na bázi čaje, příchutě do nápojů, jiné než esence, žvýkačky; (32) minerální vody, nealkoholické nápoje, ostatní nápoje v rámci této třídy, šťávy ovocné, sirupy; (34) zápalky, křesadla, tabatěrky; (35) propagační činnost, reklama, obchodní administrativa, kancelářské práce, nábor zaměstnanců, personální poradenství, překlad a systemizace informací do počítačových databází, poradenství odborné obchodní, personální, při vedení podniků, v obchodní činnosti, podnikové (obchodní management), průzkum obchodní, průzkum trhu, průzkum veřejného mínění, příprava mezd a výplatních listin, reklama (propagace), pronájem, aktualizování, zaslání reklamních materiálů zákazníkům, rozšiřování letáků, prospektů, tisků a vzorků zákazníkům, sekretářské služby, správa hotelů, styky s veřejností, televizní reklama, testování (psychologické) pro výběr zaměstnanců, venkovní reklama, zaměstnanci (nábor); (36) správa, správa majetku, správa nemovitostí; (38) spoje (komunikace), poskytování a zprostředkování informací prostřednictvím sítí elektronických komunikací, elektronická pošta, komunikace (telefonní), mobilní telefony (komunikace), počítačová komunikace, posílání zpráv, přenos faxem, přenos zpráv a obrázků pomocí počítačů, telefonické služby, telekonference; (39) doprava, doručovací služby, kurýrní služby, parkovací plochy (pronájem), přeprava; (41) výchova, vzdělávání, sportovní a kulturní aktivity, internátní školy, prázdninové tábory (výchovně-zábavná činnost), konference, muzea, školení (pořádání a řízení), školení, vyučování, školství, tělesná výchova, výcvik, vydávání elektronických knih a časopisů on-line, vydávání knih, vyučování, vzdělávání, živé vystoupení, vydavatelská a nakladatelská činnost, pořádání vzdělávacích akcí za účelem předcházení trestné činnosti; (42) vědecké a technologické služby a související výzkum a projektování, analytické a výzkumné služby, navrhování a vývoj počítačového hardwaru a softwaru, aktualizace počítačových programů, analýzy chemické, expertizy, fyzikální (výzkum), hosting webových stránek, chemické analýzy, chemický výzkum, instalace počítačových programů, inženýrské práce (expertizy), ověřování pravosti uměleckých děl, výzkum (biologický), výzkum (fyzikální), výzkum (geologický), výzkum (bakteriologický), výzkum v oblasti chemie, výzkum v oblasti kosmetiky, výzkum v oboru strojírenství, webovské stránky (tvorba a správa), zkoušky materiálů; (43) služby zajišťující stravování a nápoje, dočasné ubytování, bufety, hotelové služby, hotely, jídelny a závodní jídelny, provoz hotelového ubytování, provozování kempů, restaurace; (45) právní služby, pátrání, bezpečnostní služby pro ochranu majetku a jednotlivců, detektivní kanceláře, kontrola pro bezpečnostní účely, kontrola zavazadel pro bezpečnostní účely, pátrání po nezvěstných osobách, strážní hlídka, vyhledávání informací o předcích osob, zajišťování ochrany osob, ostraha a ochrana majetku, doprovod, hlídka noční služba, osobní strážce, poradenství v oblasti bezpečnosti, ochrana bezpečnosti osob a majetku a veřejného pořádku, zabezpečování úkolů na úseku vnitřního pořádku a bezpečnosti, vyhledávání, odhalování a prověřování skutečností nasvědčujících tomu, že byl spáchán trestný čin, vyšetřování trestných činů, provádění zkoušek spolehlivosti u příslušníků bezpečnostních sborů a zaměstnanců, sledování a vyhodnocování informací o protiprávní činnosti příslušníků Policie České republiky, příslušníků Vězeňské služby České republiky a příslušníků Celní správy České republiky, navrhování opatření pro předcházení této protiprávní činnosti.

(511) 6, 8, 9, 12, 13, 14, 16, 18, 21, 24, 25, 26, 28, 30, 32, 34, 35, 36, 38, 39, 41, 42, 43, 45

(210) O-507419

(111) **340492**  
(220) 10.09.2013  
(151) 17.09.2014  
(540)



(591) Barevná  
(730) **Česká republika - Generální inspekce bezpečnostních sborů**,  
Skokanská 2311/3, Praha 6 - Břevnov, 16000, CZ  
(510) (6) reklamní a propagační výrobky kovové, botičky (zajišťovací kleštiny na znehynění kol automobilů), desky pamětní (kovové), dopravní značky (kovové), držadla (kovová), držadla nožů (kovová), hřebíky, identifikační štítky (kovové), klíče, kontejnery (kovové), nádoby (jako obal) (kovové), poštovní schránky (kovové), pouta, reklamní sloupy (kovové), sošky z obecných kovů; (8) nářadí a nástroje s ručním pohonem, nože, vidličky a lžíce, sečné zbraně, břitvy, bodáky, čepele, dýky, mačety, meče, obušky, otvíráky konzerv (neelektrické), policejní obušky, přístroje, šavle, zbraně sečné a bodné; (9) potápěčské masky, potápěčské oděvy, potápěčské přístroje, potápěčské rukavice, pravítka (měřicí nástroje), prevence dopravních nehod (odrazové nášivky na oděvy), přílby ochranné, radary, radiotelefonní zařízení, rychloměry, tachometry, měřiče rychlosti, signalizační zařízení v případě požáru, simulátory řízení a ovládání vozidel, snímače obrazu, skenery, světelná signalizace, blikáče, tachometry, měřiče vzdálenosti pro vozidla, elektronická ukazovátka (světelná), vysílací zařízení, vysílačky, záchranné přístroje a vybavení, záchranné pásy, záchranné vesty, zaměřovací dalekohledy, teleskopy pro střelné zbraně; (12) vozidla, dopravní prostředky pozemní, vzdušné nebo vodní, auta, autobusy, automobily, balóny, bezpečnostní pásy pro sedadla vozidel, bezpečnostní sedačky pro děti, čluny, dálkově řízená vozidla (jiná než hračky), elektromobily, houkačky pro vozidla, jízdní kola, letadla, lodě, motocykly, nákladní auta, padáky, poplašná zabezpečovací zařízení pro vozidla, přívěsný obytný vůz, přívěsy (za vozidla), sportovní auta; (13) střelné zbraně, střelivo (munice) a střely, výbušniny, ohňostroje, kulometry, lovecké střelné zbraně, lučičky spouští zbraní a pušek, mířidla, hledáčky střelných zbraní, munice pro střelné zbraně, munice, střelivo, nábojnice, náboje, nábojnicové pouzdro, nárameníky na zbraně, pažby, pistole (zbraně), plničky nábojnic, plynové zbraně (slzné), pouzdra na pušky, pušky, pyrotechnické výrobky, revolvery, rozbušky, slzotvorné zbraně, sportovní střelné zbraně, vzduchové pistole (zbraně); (14) amulety, brože, hodinky, spony a jehlice do kravaty, manžetové knoflíky, medaile, medailony, měděné žetony, mince, nádobí stříbrné, nádobí z drahých kovů, náramky, náušnice, odznaky z drahých kovů, ozdobné jehlice, ozdoby, prsteny, pozlacené výrobky, spony do kravat, špendlíky (šperky), špendlíky do kravat, umělecká díla z drahých kovů; (16) papír, lepenka a výrobky z těchto materiálů, které nejsou zařazeny do jiných tříd, tiskárenské výrobky, fotografie, papírenské zboží, učební a vyučovací pomůcky (s výjimkou přístrojů), plastické obaly, štočky, kancelářské, reklamní a propagační výrobky z papíru, blahopřání, blahopřání hudební, bloky (papírové výrobky), brožury, desky, dopisní papír, etikety, formuláře, fotografie, grafické reprodukce, grafické znaky, grafiky, gumy na mazání, kancelářské potřeby, karty, knihy, lepenka (výrobky z ní), lepty, lístky, mapy, nálepky, noviny, nože na papír, obálky, obaly na spisy, oběžníky, obtisky, oznámení, papír dopisní, papírové ubrousky, páska lepicí, pastelky, pečete, periodika, plakáty, psací podložky, poudušky na razítkování, pohlednice, praporečky, pravítka, prospekty, příručky, publikace, razítka, ročenky, samolepky, štítky pro adresy, těžítka, tikety, tiskopisy, záložky do knih, zpěvníky; (18) kůže, imitace kůže, výrobky z těchto materiálů, kufry a zavazadla, deštníky, slunečníky, hole, aktovky, batohy, brašny, klíčenky, náhubky, nášivky v rámci této třídy, obaly na oděvy (cestovní), pásy (kožené), peněženky, postroje, ruksaky, řemínky, sáčky jako obaly (kožené); (21) sklo, porcelán a výrobky z nich, lahve; (24) propagační a reklamní výrobky z tkaniny a textilií v rámci této třídy; (25) oděvy, obuv, kloboučnické zboží, barety, bundy, čapky, členky, čepice, kabáty, kalhoty, kapuce, kombinézy, kostýmy, obleky, košile, oblečení, pláštěnky, ponožky, prádlo, pulovry, punčocháče, rukavice, saka, uniformy, svetry, bundy sportovní, šály; (26) výšivky, knoflíky, špendlíky; (28) hry, hračky, vánoční ozdoby, autička,

autička na hraní, automobilové modely zmenšené, hry společenské, loutky, míče; (30) cukr, cukrovinky, bonbóny, čaj, čokoláda, mandle, nápoje kávové, kakaové, čokoládové, nápoje na bázi čaje, příchutě do nápojů, jiné než esence, žvýkačky; (32) minerální vody, nealkoholické nápoje, ostatní nápoje v rámci této třídy, šťávy ovocné, sirupy; (34) zápalky, křesadla, tabatěrky; (35) propagační činnost, reklama, obchodní administrativa, kancelářské práce, nábor zaměstnanců, personální poradenství, překlad a systemizace informací do počítačových databází, poradenství odborné obchodní, personální, při vedení podniků, v obchodní činnosti, podnikové (obchodní management), průzkum obchodní, průzkum reklama, testování veřejného mínění, příprava mezd a výplatních listin, reklama (propagace), pronájem, aktualizování, zaslání reklamních materiálů zákazníkům, rozšiřování letáků prospektů, tisků a vzorků zákazníkům, sekretářské služby, správa hotelů, styky s veřejností, televizní reklama, testování (psychologické) pro výběr zaměstnanců, venkovní reklama, zaměstnanci (nábor); (36) správa, správa majetku, správa nemovitostí; (38) spoje (komunikace), poskytování a zprostředkování informací prostřednictvím sítí elektronických komunikací, elektronická pošta, komunikace (telefonní), mobilní telefony (komunikace), počítačová komunikace, posílání zpráv, přenos faxem, přenos zpráv a obrázků pomocí počítačů, telefonické služby, telekonference; (39) doprava, doručovací služby, kurýrní služby, parkovací plochy (pronájem), přeprava; (41) výchova, vzdělávání, sportovní a kulturní aktivity, internátní školy, prázdninové tábory (výchovně-zábavná činnost), konference, muzea, školení (pořádání a řízení), školení, vyučování, školství, tělesná výchova, výcvik, vydávání elektronických knih a časopisů on-line, vydávání knih, vyučování, vzdělávání, živé vystoupení, vydavatelská a nakladatelská činnost, pořádání vzdělávacích akcí za účelem předcházení trestné činnosti; (42) vědecké a technologické služby a související výzkum a projektování, analytické a výzkumné služby, navrhování a vývoj počítačového hardwaru a softwaru, aktualizace počítačových programů, analýzy chemické, expertízy, fyzikální (výzkum), hosting webových stránek, chemické analýzy, chemický výzkum, instalace počítačových programů, inženýrské práce (expertízy), ověřování pravosti uměleckých děl, výzkum (biologický), výzkum (fyzikální), výzkum (geologický), výzkum (bakteriologický), výzkum v oblasti chemie, výzkum v oblasti kosmetiky, výzkum v oboru strojírenství, webové stránky (tvorba a správa), zkoušky materiálů; (43) služby zajišťující stravování a nápoje, dočasné ubytování, bufety, hotelové služby, hotely, jídelny a závodní jídelny, provoz hotelového ubytování, provozování kempů, restaurace; (45) právní služby, pátrání, bezpečnostní služby pro ochranu majetku a jednotlivců, detektivní kanceláře, kontrola pro nevěztných osobách, strážní hlídka, vyhledávání informací o předcích osob, zajišťování ochrany osob, ostražka a ochrana majetku, doprovod, hlídání noční služba, osobní strážce, poradenství v oblasti bezpečnosti, ochrana bezpečnosti osob a majetku a veřejného pořádku, zabezpečování úkolů na úseku vnitřního pořádku a bezpečnosti, vyhledávání, odhalování a prověřování skutečnosti nasvědčujících tomu, že byl spáchán trestný čin, vyšetřování trestných činů, provádění zkoušek spolehlivosti u příslušníků bezpečnostních sborů a zaměstnanců, sledování a vyhodnocování informací o protiprávní činnosti příslušníků Policie České republiky, příslušníků Vězeňské služby České republiky a příslušníků Celní správy České republiky, navrhování opatření pro předcházení této protiprávní činnosti.

(511) 6, 8, 9, 12, 13, 14, 16, 18, 21, 24, 25, 26, 28, 30, 32, 34, 35, 36, 38, 39, 41, 42, 43, 45

(210) O-507420

(111) **340493**  
(220) 10.09.2013  
(151) 17.09.2014

(540) **Generální inspekce bezpečnostních sborů**

(730) **Česká republika - Generální inspekce bezpečnostních sborů**,  
Skokanská 2311/3, Praha 6 - Břevnov, 16000, CZ

(510) (6) reklamní a propagační výrobky kovové, botičky (zajišťovací kleštiny na znehynění kol automobilů), desky pamětní (kovové), dopravní značky (kovové), držadla (kovová), držadla nožů (kovová), hřebíky, identifikační štítky (kovové), klíče, kontejnery (kovové), nádoby (jako obal) (kovové), poštovní schránky (kovové), pouta, reklamní sloupy (kovové), sošky z obecných kovů; (8) nářadí a nástroje s ručním pohonem, nože, vidličky a lžíce, sečné zbraně, břitvy, bodáky, čepele, dýky, mačety, meče, obušky, otvíráky konzerv (neelektrické), policejní obušky, přístroje, šavle, zbraně sečné a bodné; (9) potápěčské masky, potápěčské oděvy, potápěčské přístroje, potápěčské rukavice, pravítka (měřicí nástroje), prevence dopravních nehod (odrazové nášivky na oděvy), přílby ochranné, radary,

radiotelefonní zařízení, rychloměry, tachometry, měřiče rychlosti, signalizační zařízení v případě požáru, simulátory řízení a ovládání vozidel, snímače obrazu, skenery, světelná signalizace, blikáče, tachometry, měřiče vzdálenosti pro vozidla, elektronická ukazovátká (světelná), vysílací zařízení, vysílačky, záchranné přístroje a vybavení, záchranné pásy, záchranné vesty, zaměřovací dalekohledy, teleskopy pro střelné zbraně; (12) vozidla, dopravní prostředky pozemní, vzdušné nebo vodní, auta, autobusy, automobily, balóny, bezpečnostní pásy pro sedadla vozidel, bezpečnostní sedačky pro děti, čluny, dálkově řízená vozidla (jiná než hračky), elektromobily, houkačky pro vozidla, jízdní kola, letadla, lodě, motocykly, nákladní auta, padáky, poplašná zabezpečovací zařízení pro vozidla, přívěsný obytný vůz, přívěsy (za vozidla), sportovní auta; (13) střelné zbraně, střelivo (munice) a střely, výbušniny, ohňostroje, kulometry, lovecké střelné zbraně, lučičky spouští zbraní a pušek, mířidla, hledáčky střelných zbraní, munice pro střelné zbraně, munice, střelivo, nábojnice, náboje, nábojnicové pouzdro, nárameníky na zbraně, pažby, pistole (zbraně), plničky nábojnic, plynové zbraně (slzné), pouzdra na pušky, pušky, pyrotechnické výrobky, revolvery, rozbušky, slzotvorné zbraně, sportovní střelné zbraně, vzduchové pistole (zbraně); (14) amulety, brože, hodinky, spony a jehlice do kravaty, manžetové knoflíky, medaile, medailony, měděné žetony, mince, nádobí stříbrné, nádobí z drahých kovů, náramky, náušnice, odznaky z drahých kovů, ozdobné jehlice, ozdoby, prsteny, pozlacené výrobky, spony do kravaty, špendlíky (šperky), špendlíky do kravaty, umělecká díla z drahých kovů; (16) papír, lepenka a výrobky z těchto materiálů, které nejsou zařazeny do jiných tříd, tiskárenské výrobky, fotografie, papírenské zboží, učební a vyučovací pomůcky (s výjimkou přístrojů), plastické obaly, štočky, kancelářské, reklamní a propagační výrobky z papíru, blahopřání, blahopřání hudební, bloky (papírnické výrobky), brožury, desky, dopisní papír, etikety, formuláře, fotografie, grafické reprodukce, grafické znaky, grafiky, gumy na mazání, kancelářské potřeby, karty, knihy, lepenka (výrobky z ní), lepty, lístky, mapy, nálepky, noviny, nože na papír, obálky, obaly na spisy, oběžníky, obtisky, oznámení, papír dopisní, papírové ubrousky, páska lepicí, pastelky, pečeti, periodika, plakáty, psací podložky, pučsky na razítkování, pohlednice, praporky, pravítka, prospekty, příručky, ročníky, publikace, razítka, ročenky, samolepky, štítky pro adresy, těžitka, tikety, tiskopisy, záložky do knih, zpěvníky; (18) kůže, imitace kůže, výrobky z těchto materiálů, kufry a zavazadla, deštníky, slunečníky, hole, aktovky, batohy, brašny, klíčenky, náhubky, nášivky v rámci této třídy, obaly na oděvy (cestovní), pásy (kožené), peněženky, postroje, ruksaky, řemínky, sáčky jako obaly (kožené); (21) sklo, porcelán a výrobky z nich, lahve; (24) propagační a reklamní výrobky z tkaniny a textilů v rámci této třídy; (25) oděvy, obuv, kloboučnické zboží, baret, bundy, čapky, čelenky, čepice, kabáty, kalhoty, kapuce, kombinézy, kostýmy, obleky, košile, oblečení, pláštěnky, ponožky, prádlo, pulovry, punčocháče, rukavice, saka, uniformy, svetry, bundy sportovní, šály; (26) výšivky, knoflíky, špendlíky; (28) hry, hračky, vánoční ozdoby, autička, autička na hraní, automobilové modely zmenšené, hry společenské, loutky, míče; (30) cukr, cukrovinky, bonbóny, čaj, čokoláda, mandle, nápoje kávové, kakaové, čokoládové, nápoje na bázi čaje, příchutě do nápojů, jiné než esence, žvýkačky; (32) minerální vody, nealkoholické nápoje, ostatní nápoje v rámci této třídy, šťávy ovocné, sirupy; (34) zápalky, křesadla, tabatěrky; (35) propagační činnost, reklama, obchodní administrativní, kancelářské práce, nábor zaměstnanců, personální poradenství, příklad a systemizace informací do počítačových databází, poradenství odborné obchodní, personální, při vedení podniků, v obchodní činnosti, podnikové (obchodní management), průzkum obchodní, průzkum trhu, průzkum veřejného mínění, příprava mezd a výplatních listin, reklama (propagace), pronájem, aktualizování, zasílání reklamních materiálů zákazníkům, rozšiřování letáků, prospektů, tisků a vzorků zákazníkům, sekretářské služby, správa hotelů, styky s veřejností, televizní reklama, testování (psychologické) pro výběr zaměstnanců, venkovní reklama, zaměstnanci (nábor); (36) správa, správa majetku, správa nemovitostí; (38) spoje (komunikace), poskytování a zprostředkování informací prostřednictvím sítí elektronických komunikací, elektronická pošta, komunikace (telefonní), mobilní telefony (komunikace), počítačová komunikace, posílání zpráv, přenos faxem, přenos zpráv a obrázků pomocí počítačů, telefonické služby, telekonference; (39) doprava, doručovací služby, kurýrní služby, parkovací plochy (pronájem), přeprava; (41) výchova, vzdělávání, sportovní a kulturní aktivity, internátní školy, prázdninové tábory (výchovně-zábavná činnost), konference, muzea, školení (pořádání a řízení), školení, vyučování, školství, tělesná výchova, výcvik, vydávání elektronických knih a časopisů on-line, vydávání knih, vyučování, vzdělávání, živé vystoupení, vydavatelská a nakladatelská činnost, pořádání vzdělávacích akcí za účelem předcházení trestné činnosti; (42) vědecké a technologické služby a související výzkum a projektování, analytické a výzkumné služby, navrhování a vývoj počítačového hardwaru a: softwaru,

aktualizace počítačových programů, analýzy chemické, expertízy, fyzikální (výzkum), hosting webových stránek, chemické analýzy, chemický výzkum, instalace počítačových programů, inženýrské práce (expertízy), ověřování pravosti uměleckých děl, výzkum (biologický), výzkum (fyzikální), výzkum (geologický), výzkum (bakteriologický), výzkum v oblasti chemie, výzkum v oblasti kosmetiky, výzkum v oboru strojírenství, webové stránky (tvorba a správa), zkoušky materiálů; (43) služby zajišťující stravování a nápoje, dočasné ubytování, bufety, hotelové služby, hotely, jídelny a závodní jídelny, provoz hotelového ubytování, provozování kempů, restaurace; (45) právní služby, pátrání, bezpečnostní služby pro ochranu majetku a jednotlivců, detektivní kanceláře, kontrola pro bezpečnostní účely, kontrola zavazadel pro bezpečnostní účely, pátrání po nezvěstných osobách, strážní hlídka, vyhledávání informací o předcích osob, zajišťování ochrany osob, ostraha a ochrana majetku, doprovod, hlídání noční služba, osobní strážce, poradenství v oblasti bezpečnosti, ochrana bezpečnosti osob a majetku a veřejného pořádku, zabezpečování úkolů na úseku vnitřního pořádku a bezpečnosti, vyhledávání, odhalování a prověřování skutečností nasvědčujících tomu, že byl spáchán trestný čin, vyšetřování trestných činů, provádění zkoušek spolehlivosti u příslušníků bezpečnostních sborů a zaměstnanců, sledování a vyhodnocování informací o protiprávní činnosti příslušníků Policie České republiky, příslušníků Vězeňské služby České republiky a příslušníků Celní správy České republiky, navrhování opatření pro předcházení této protiprávní činnosti.

(511) 6, 8, 9, 12, 13, 14, 16, 18, 21, 24, 25, 26, 28, 30, 32, 34, 35, 36, 38, 39, 41, 42, 43, 45  
(210) O-507421

(111) **340494**  
(220) 10.09.2013  
(151) 17.09.2014  
(540)

## GIBS

(730) **Česká republika - Generální inspekce bezpečnostních sborů**, Skokanská 2311/3, Praha 6 - Břevnov, 16000, CZ

(510) (6) reklamní a propagační výrobky kovové, botičky (zajišťovací kleštiny na znehýbnění kol automobilů), desky pamětní (kovové), dopravní značky (kovové), držadla (kovová), držadla nožů (kovová), hřebíky, identifikační štítky (kovové), klíče, kontejnery (kovové), nádoby (jako obal) (kovové), poštovní schránky (kovové), pouzra, reklamní sloupy (kovové), sošky z obecných kovů; (8) nářadí a nástroje s ručním pohonem, nože, vidličky a lžice, sečné zbraně, břitvy, bodáky, čepele, dýky, mačety, meče, obušky, otvíráky konzerv (neelektrické), policejní obušky, přístroje, šavle, zbraně sečné a bodné; (9) potápěčské masky, potápěčské oděvy, potápěčské přístroje, potápěčské rukavice, pravítka (měřicí nástroje), prevence dopravních nehod (odrazové nášivky na oděvy), přilby ochranné, radary, radiotelefonní zařízení, rychloměry, tachometry, měřiče rychlosti, signalizační zařízení v případě požáru, simulátory řízení a ovládání vozidel, snímače obrazu, skenery, světelná signalizace, blikáče, tachometry, měřiče vzdálenosti pro vozidla, elektronická ukazovátká (světelná), vysílací zařízení, vysílačky, záchranné přístroje a vybavení, záchranné pásy, záchranné vesty, zaměřovací dalekohledy, teleskopy pro střelné zbraně; (12) vozidla, dopravní prostředky pozemní, vzdušné nebo vodní, auta, autobusy, automobily, balóny, bezpečnostní pásy pro sedadla vozidel, bezpečnostní sedačky pro děti, čluny, dálkově řízená vozidla (jiná než hračky), elektromobily, houkačky pro vozidla, jízdní kola, letadla, lodě, motocykly, nákladní auta, padáky, poplašná zabezpečovací zařízení pro vozidla, přívěsný obytný vůz, přívěsy (za vozidla), sportovní auta; (13) střelné zbraně, střelivo (munice) a střely, výbušniny, ohňostroje, kulometry, lovecké střelné zbraně, lučičky spouští zbraní a pušek, mířidla, hledáčky střelných zbraní, munice pro střelné zbraně, munice, střelivo, nábojnice, náboje, nábojnicové pouzdro, nárameníky na zbraně, pažby, pistole (zbraně), plničky nábojnic, plynové zbraně (slzné), pouzdra na pušky, pušky, pyrotechnické výrobky, revolvery, rozbušky, slzotvorné zbraně, sportovní střelné zbraně, vzduchové pistole (zbraně); (14) amulety, brože, hodinky, spony a jehlice do kravaty, manžetové knoflíky, medaile, medailony, měděné žetony, mince, nádobí stříbrné, nádobí z drahých kovů, náramky, náušnice, odznaky z drahých kovů, ozdobné jehlice, ozdoby, prsteny, pozlacené výrobky, spony do kravaty, špendlíky (šperky), špendlíky do kravaty, umělecká díla z drahých kovů; (16) papír, lepenka a výrobky z těchto materiálů, které nejsou zařazeny do jiných tříd, tiskárenské výrobky, fotografie, papírenské zboží, učební a vyučovací pomůcky (s výjimkou přístrojů), plastické obaly, štočky, kancelářské, reklamní a propagační výrobky z papíru, blahopřání, blahopřání hudební, bloky (papírnické výrobky), brožury, desky, dopisní papír, etikety, formuláře, fotografie, grafické reprodukce, grafické znaky, grafiky, gumy na mazání, kancelářské

potřeby, karty, knihy, lepenka (výrobky z ní), lepty, lístky, mapy, nálepky, noviny, nože na papír, obálky, obaly na spisy, oběžníky, obtisky, oznámení, papír dopisní, papírové ubrousky, páska lepicí, pastelky, pečetě, periodika, plakáty, psací podložky, podušky na razítkování, pohlednice, praporečky, pravítka, prospekty, příručky, publikace, razítka, ročenky, samolepky, štítky pro adresy, těžítka, tikety, tiskopisy, záložky do knih, zpěvníky; (18) kůže, imitace kůže, výrobky z těchto materiálů, kufrů a zavazadel, deštníky, slunečníky, hole, aktovky, batohy, brašny, klíčenky, náhubky, nášivky v rámci této třídy, obaly na oděvy (cestovní), pásy (kožené), peněženky, postroje, ruksaky, řemínky, sáčky jako obaly (kožené); (21) sklo, porcelán a výrobky z nich, lahve; (24) propagační a reklamní výrobky z tkaniny a textilií v rámci této třídy; (25) oděvy, obuv, kloboučnické zboží, barety, bundy, čapky, čelenky, čepice, kabáty, kalhoty, kapuce, kombinézy, kostýmy, obleky, košile, oblečení, pláštěnky, ponožky, prádlo, pulovry, punčocháče, rukavice, saka, uniformy, svetry, bundy sportovní, šály; (26) výšivky, knoflíky, špendlíky; (28) hry, hračky, vánoční ozdoby, autíčka, autíčka na hraní, automobilové modely zmenšené, hry společenské, loutky, míče; (30) cukr, cukrovinky, bonbóny, čaj, čokoláda, mandle, nápoje kávové, kakaové, čokoládové, nápoje na bázi čaje, příchutě do nápojů, jiné než esence, žvýkačky; (32) minerální vody, nealkoholické nápoje, ostatní nápoje v rámci této třídy, šťávy ovocné, sirupy; (34) zápalky, křesadla, tabatěrky; (35) propagační činnost, reklama, obchodní administrativa, kancelářské práce, nábor zaměstnanců, personální poradenství, překlad a systemizace informací do počítačových databází, poradenství odborné obchodní, personální, při vedení podniků, v obchodní činnosti, podnikové (obchodní management), průzkum obchodní, průzkum trhu, průzkum veřejného mínění, příprava mezd a výplatních listin, reklama (propagace), pronájem, aktualizování, zasílání reklamních materiálů zákazníkům, rozšiřování letáků, prospektů, tisků a vzorků zákazníkům, sekretářské služby, správa hotelů, styky s veřejností, televizní reklama, testování (psychologické) pro výběr zaměstnanců, venkovní reklama, zaměstnanci (nábor); (36) správa, správa majetku, správa nemovitostí; (38) spoje (komunikace), poskytování a zprostředkování informací prostřednictvím sítí elektronických komunikací, elektronická pošta, komunikace (telefonní), mobilní telefony (komunikace), počítačová komunikace, posílání zpráv, přenos faxem, přenos zpráv a obrázků pomocí počítačů, telefonické služby, telekonference; (39) doprava, doručovací služby, kurýrní služby, parkovací plochy (pronájem), přeprava; (41) výchova, vzdělávání, sportovní a kulturní aktivity, internátní školy, prázdninové tábory (výchovně-zábavná činnost), konference, muzea, školení (pořádání a řízení), školení, vyučování, školství, tělesná výchova, výcvik, vydávání elektronických knih a časopisů on-line, vydávání knih, vyučování, vzdělávání, živé vystoupení, vydavatelská a nakladatelská činnost, pořádání vzdělávacích akcí za účelem předcházení trestné činnosti; (42) vědecké a technologické služby a související výzkum a projektování, analytické a

výzkumné služby, navrhování a vývoj počítačového hardwaru a softwaru, aktualizace počítačových programů, analýzy chemické, expertízy, fyzikální (výzkum), hosting webových stránek, chemické analýzy, chemický výzkum, instalace počítačových programů, inženýrské práce (expertízy), ověřování pravosti uměleckých děl, výzkum (biologický), výzkum (fyzikální), výzkum (geologický), výzkum (bakteriologický), výzkum v oblasti chemie, výzkum v oblasti kosmetiky, výzkum v oboru strojírenství, webové stránky (tvorba a správa), zkoušky materiálů; (43) služby zajišťující stravování a nápoje, dočasné ubytování, bufety, hotelové služby, hotely, jídelny a závodní jídelny, provoz hotelového ubytování, provozování kempů, restaurace; (45) právní služby, pátrání, bezpečnostní služby pro ochranu majetku a jednotlivců, detektivní kanceláře, kontrola pro bezpečnostní účely, kontrola zavazadel pro bezpečnostní účely, pátrání po nezvěstných osobách, strážní hlídka, vyhledávání informací o předcích osob, zajišťování ochrany osob, ostraha a ochrana majetku, doprovod, hlídací noční služba, osobní strážce, poradenství v oblasti bezpečnosti, ochrana bezpečnosti osob a majetku a veřejného pořádku, zabezpečování úkolů na úseku vnitřního pořádku a bezpečnosti, vyhledávání informací o předcích osob, prověřování skutečností nasvědčujících tomu, že byl spáchán trestný čin, vyšetřování trestných činů, provádění zkoušek spolehlivosti u příslušníků bezpečnostních sborů a zaměstnanců, sledování a vyhodnocování informací o protiprávní činnosti příslušníků Policie České republiky, příslušníků Vězeňské služby České republiky a příslušníků Celní správy České republiky, navrhování opatření pro předcházení této protiprávní činnosti.

(511) 6, 8, 9, 12, 13, 14, 16, 18, 21, 24, 25, 26, 28, 30, 32, 34, 35, 36, 38, 39, 41, 42, 43, 45  
(210) O-507422

(111) **342098**  
(220) 02.03.2011  
(151) 19.11.2014  
(540)

### InEco

(730) **ThyssenKrupp Steel Europe AG**, Kaiser-Wilhelm-Str. 100, Duisburg, 47166, DE  
(740) Čermák a spol., JUDr. Karel Čermák Ph.D., LL.M., Elišky Peškové 15/735, Praha 5, 15000  
(510) (42) poskytování inženýrských služeb, zejména plánování a porady ohledně konstrukcí, výzkum v oblasti techniky, technické projekční plánování.  
(511) 42  
(210) O-511820

### Zániky ochranných známek uplynutím doby platnosti

Kapitola obsahuje údaje o ochranných známkách, které zanikly uplynutím doby platnosti podle ustanovení § 29 odst. 1 zákona č. 441/2003 Sb.

Číslo zápisu (111)	Číslo přihlášky (210)	Datum zániku (141)
104259	22597	02.07.2020
168702	57921	03.07.2020
169398	57900	02.07.2020
229843	157137	03.07.2020
229845	157148	04.07.2020
233860	157160	04.07.2020
233861	157161	04.07.2020
233863	157179	04.07.2020
235203	157081	30.06.2020
235206	157114	03.07.2020
235207	157133	03.07.2020
236074	157056	30.06.2020
236085A	469844	03.07.2020
236797	157110	03.07.2020
237462	157090	30.06.2020
240041	157058	30.06.2020
245414	157097	30.06.2020
315162	477926	02.07.2020
315282	477843	01.07.2020
315283	477844	01.07.2020
315401	477850	01.07.2020
315403	477907	02.07.2020
315570	477813	30.06.2020
315571	477814	30.06.2020
315572	477893	02.07.2020
315714	477852	01.07.2020

Číslo zápisu (111)	Číslo přihlášky (210)	Datum zániku (141)
315716	477886	01.07.2020
315717	477889	02.07.2020
315790	477241	02.07.2020
315802	477900	02.07.2020
315805	477906	02.07.2020
315806	477921	02.07.2020
315807	477924	02.07.2020
315808	477925	02.07.2020
315809	477928	02.07.2020
316100	477804	30.06.2020
316101	477826	30.06.2020
316284	477891	02.07.2020
316398	477821	30.06.2020
316514	477824	30.06.2020
316516	477876	01.07.2020
316608	477888	02.07.2020
316611	477912	02.07.2020
316612	477913	02.07.2020
316615	477917	02.07.2020
316616	477920	02.07.2020
316830	477819	30.06.2020
316832	477887	02.07.2020
316934	477810	30.06.2020
316938	477841	30.06.2020
316940	477868	01.07.2020
316941	477872	01.07.2020

Číslo zápisu (111)	Číslo přihlášky (210)	Datum zániku (141)
316942	477875	01.07.2020
316943	477878	01.07.2020
316944	477879	01.07.2020
316947	477885	02.07.2020
317040	477827	30.06.2020
317041	477877	01.07.2020
317220	477805	30.06.2020
317445	477901	02.07.2020
317583	477856	01.07.2020
317584	477857	01.07.2020
317585	477859	01.07.2020
317586	477860	01.07.2020
317587	477862	01.07.2020
317588	477863	01.07.2020
317589	477867	01.07.2020
318251	477927	02.07.2020
318425	477806	30.06.2020
318864	477922	02.07.2020
318865	477923	02.07.2020
319121	477870	01.07.2020
319122	477905	02.07.2020
319264	477858	01.07.2020
319879	477854	01.07.2020
321626	477820	30.06.2020
322270	477848	01.07.2020
323060	477835	30.06.2020

### Vzdání se práv k ochranné známce

Vlastník ochranné známky se může podle ustanovení § 30 zákona č. 441/2003 Sb. u Úřadu písemným prohlášením vzdát práv k ochranné známce v rozsahu všech výrobků nebo služeb, pro které byla zapsána, nebo některých z nich. Účinky tohoto prohlášení nastávají dnem doručení prohlášení vlastníka ochranné známky Úřadu a nelze je vzít zpět. V této kapitole je tedy uvedeno datum účinnosti vzdání se práv k ochranné známce. Pokud se vlastník vzdal práv k ochranné známce jen v rozsahu některých výrobků a služeb, je pod příslušným INID kódem zveřejněn rovněž zbývající seznam výrobků a služeb, pro které ochranná známka zůstává zapsána. Tato kapitola dále zahrnuje údaje o ochranných známkách, u kterých vlastník písemným prohlášením omezil rozsah ochrany ve vztahu k prvku ochranné známky.

(111) 376187

(540)

**AXOGYN**

(510) (5) potravinové doplňky pro lidskou spotřebu.

(511) 5

(210) O-556661

(580) s účinností ode dne 18.01.2021/prohlášení vlastníka o částečném vzdání se práv

---

### Změny vlastníků ochranných známek

Kapitola obsahuje údaje o ochranných známkách, které byly převedeny nebo přešly ve smyslu ustanovení § 15 odst. 1, 2 a § 16 zákona č. 441/2003 Sb. na jiného vlastníka v rozsahu všech zapsaných výrobků nebo služeb.

Číslo zápisu (111)	Dřívější vlastník (770)	Nynější vlastník (730)	S účinností od (580)
178443	AUSTIN, NICHOLS & CO. INCORPORATED, 250 Park Avenue, 17th floor, New York, 10177, NY, US	PERNOD RICARD INDIA PRIVATE LIMITED, Located at 5th Floor, D-3, District Centre, Saket, 110017 New Delhi, IN	22.01.2021
200885	Mladá fronta a.s., Mezi Vodami 1952/9, Praha 4 - Modřany, 14300, CZ	Slezák Petr Ing., Chudenická 1059/30, Praha 10, Hostivař, 10200, CZ	26.01.2021
206002	Niva s.r.o., Dolní Příim 2, 50316, CZ	BOHEMILK, a.s., Podzámčí 385, Opočno, 51773, CZ	20.01.2021
213436	Dorsub (DPR) Ltd (in Liquidation), Colegrave House, 70 Berners Street, London W1P 3AE, GB	Arcadia Group Brands Limited, Colegrave House, 70 Berners Street, London, W1T 3NL, GB	25.01.2021
213436	Arcadia Group Brands Limited, Colegrave House, 70 Berners Street, London, W1T 3NL, GB	Dorothy Perkins Trading Limited, Colegrave House, 70 Berners Street, London, W1T 3NL, GB	25.01.2021
220497	Mladá fronta a.s., Mezi Vodami 1952/9, Praha 4 - Modřany, 14300, CZ	Internet Info, s.r.o., Milady Horákové 116/109, Praha 6, Hradčany, 16041, CZ	21.01.2021
232057	Mladá fronta a.s., Mezi Vodami 1952/9, Praha 4 - Modřany, 14300, CZ	Internet Info, s.r.o., Milady Horákové 116/109, Praha 6, Hradčany, 16041, CZ	21.01.2021
248491	MODELÁRNA LIAZ spol. s r.o., Kamenická 743, Liberec, 46006, CZ	MODELÁRNA LIAZ spol. s r.o., Kamenická 743, Liberec, Liberec XXV-Vesec, 46312, CZ	21.01.2021
248492	MODELÁRNA LIAZ spol. s r.o., Kamenická 743, Liberec, 46006, CZ	MODELÁRNA LIAZ spol. s r.o., Kamenická 743, Liberec, Liberec XXV-Vesec, 46312, CZ	21.01.2021
248493	MODELÁRNA LIAZ spol. s r.o., Kamenická 743, Liberec, 46006, CZ	MODELÁRNA LIAZ spol. s r.o., Kamenická 743, Liberec, Liberec XXV-Vesec, 46312, CZ	21.01.2021
269807	Mladá fronta a.s., Mezi Vodami 1952/9, Praha 4 - Modřany, 14300, CZ	Slezák Petr Ing., Chudenická 1059/30, Praha 10, Hostivař, 10200, CZ	26.01.2021
271634	Mladá fronta a.s., Mezi Vodami 1952/9, Praha 4 - Modřany, 14300, CZ	Slezák Petr Ing., Chudenická 1059/30, Praha 10, Hostivař, 10200, CZ	26.01.2021
288819	Mladá fronta a.s., Mezi Vodami 1952/9, Praha 4 - Modřany, 14300, CZ	Internet Info, s.r.o., Milady Horákové 116/109, Praha 6, Hradčany, 16041, CZ	21.01.2021
290764	BRANDEIS CLINIC, s.r.o., Královská 663/13, Praha 1 - Staré Město, 11000, CZ	Medaprex, s.r.o., Truhlářská 1518/27, Praha 1, Nové Město, 11000, CZ	21.01.2021
291870	Mladá fronta a.s., Mezi Vodami 1952/9, Praha 4 - Modřany, 14300, CZ	Internet Info, s.r.o., Milady Horákové 116/109, Praha 6, Hradčany, 16041, CZ	21.01.2021
295765	FERMAT Group, a.s., Žitavského 496, Praha 5 - Zbraslav, 15600, CZ	FERMAT CZ s.r.o., Žitavského 496, Praha 5, Zbraslav, 15600, CZ	21.01.2021
296111	Mladá fronta a.s., Mezi Vodami 1952/9, Praha 4 - Modřany, 14300, CZ	Internet Info, s.r.o., Milady Horákové 116/109, Praha 6, Hradčany, 16041, CZ	21.01.2021
296112	Mladá fronta a.s., Mezi Vodami 1952/9, Praha 4 - Modřany, 14300, CZ	Internet Info, s.r.o., Milady Horákové 116/109, Praha 6, Hradčany, 16041, CZ	21.01.2021
296113	Mladá fronta a.s., Mezi Vodami 1952/9, Praha 4 - Modřany, 14300, CZ	Internet Info, s.r.o., Milady Horákové 116/109, Praha 6, Hradčany, 16041, CZ	21.01.2021
296741	Mladá fronta a.s., Mezi Vodami 1952/9, Praha 4 - Modřany, 14300, CZ	Internet Info, s.r.o., Milady Horákové 116/109, Praha 6, Hradčany, 16041, CZ	21.01.2021
296742	Mladá fronta a.s., Mezi Vodami 1952/9, Praha 4 - Modřany, 14300, CZ	Internet Info, s.r.o., Milady Horákové 116/109, Praha 6, Hradčany, 16041, CZ	21.01.2021
299265	Mladá fronta a.s., Mezi Vodami 1952/9, Praha 4 - Modřany, 14300, CZ	Internet Info, s.r.o., Milady Horákové 116/109, Praha 6, Hradčany, 16041, CZ	21.01.2021
302800	Mladá fronta a.s., Mezi Vodami 1952/9, Praha 4 - Modřany, 14300, CZ	Internet Info, s.r.o., Milady Horákové 116/109, Praha 6, Hradčany, 16041, CZ	21.01.2021
302801	Mladá fronta a.s., Mezi Vodami 1952/9, Praha 4 - Modřany, 14300, CZ	Internet Info, s.r.o., Milady Horákové 116/109, Praha 6, Hradčany, 16041, CZ	21.01.2021
304893	Niva s.r.o., Dolní Příim 2, Dolní Příim, 50316, CZ	BOHEMILK, a.s., Podzámčí 385, Opočno, 51773, CZ	20.01.2021
306499	Mladá fronta a.s., Mezi Vodami 1952/9, Praha 4 - Modřany, 14300, CZ	Internet Info, s.r.o., Milady Horákové 116/109, Praha 6, Hradčany, 16041, CZ	21.01.2021
306500	Mladá fronta a.s., Mezi Vodami 1952/9, Praha 4 - Modřany, 14300, CZ	Internet Info, s.r.o., Milady Horákové 116/109, Praha 6, Hradčany, 16041, CZ	21.01.2021
306722	Mladá fronta a.s., Mezi Vodami 1952/9, Praha 4 - Modřany, 14300, CZ	Internet Info, s.r.o., Milady Horákové 116/109, Praha 6, Hradčany, 16041, CZ	21.01.2021

Číslo zápisu (111)	Dřívější vlastník (770)	Nynější vlastník (730)	S účinností od (580)
306723	Mladá fronta a.s., Mezi Vodami 1952/9, Praha 4 - Modřany, 14300, CZ	Internet Info, s.r.o., Milady Horákové 116/109, Praha 6, Hradčany, 16041, CZ	21.01.2021
308152	Mladá fronta a.s., Mezi Vodami 1952/9, Praha 4 - Modřany, 14300, CZ	Internet Info, s.r.o., Milady Horákové 116/109, Praha 6, Hradčany, 16041, CZ	21.01.2021
309065	Mladá fronta a.s., Mezi Vodami 1952/9, Praha 4 - Modřany, 14300, CZ	Internet Info, s.r.o., Milady Horákové 116/109, Praha 6, Hradčany, 16041, CZ	21.01.2021
310723	Mladá fronta a.s., Mezi Vodami 1952/9, Praha 4 - Modřany, 14300, CZ	Internet Info, s.r.o., Milady Horákové 116/109, Praha 6, Hradčany, 16041, CZ	21.01.2021
316214	Thoratec LLC, 6035 Stoneridge Drive, Pleasanton 94588, CA, US	TC1 LLC, 6035 Stoneridge Drive, Pleasanton, 94588, CA, US	26.01.2021
316529	Thoratec LLC, 6035 Stoneridge Drive, Pleasanton 94588, CA, US	TC1 LLC, 6035 Stoneridge Drive, Pleasanton, 94588, CA, US	26.01.2021
316536	VODOHOSPODÁŘSKÁ STAVEBNÍ SPOL. S R.O., Černovická 4264, Chomutov, 43003, CZ	FINSTAV společnost s ručením omezeným, Černovická 4264, Chomutov, 43003, CZ	22.01.2021
316537	VODOHOSPODÁŘSKÁ STAVEBNÍ SPOL. S R.O., Černovická 4264, Chomutov, 43003, CZ	FINSTAV společnost s ručením omezeným, Černovická 4264, Chomutov, 43003, CZ	22.01.2021
317289	Mladá fronta a.s., Mezi Vodami 1952/9, Praha 4 - Modřany, 14300, CZ	Internet Info, s.r.o., Milady Horákové 116/109, Praha 6, Hradčany, 16041, CZ	21.01.2021
317290	Mladá fronta a.s., Mezi Vodami 1952/9, Praha 4 - Modřany, 14300, CZ	Internet Info, s.r.o., Milady Horákové 116/109, Praha 6, Hradčany, 16041, CZ	21.01.2021
317617	Mladá fronta a.s., Mezi Vodami 1952/9, Praha 4 - Modřany, 14300, CZ	Internet Info, s.r.o., Milady Horákové 116/109, Praha 6, Hradčany, 16041, CZ	21.01.2021
317618	Mladá fronta a.s., Mezi Vodami 1952/9, Praha 4 - Modřany, 14300, CZ	Internet Info, s.r.o., Milady Horákové 116/109, Praha 6, Hradčany, 16041, CZ	21.01.2021
317978	Mladá fronta a.s., Mezi Vodami 1952/9, Praha 4 - Modřany, 14300, CZ	Internet Info, s.r.o., Milady Horákové 116/109, Praha 6, Hradčany, 16041, CZ	21.01.2021
324234	Mladá fronta a.s., Mezi Vodami 1952/9, Praha 4 - Modřany, 14300, CZ	Internet Info, s.r.o., Milady Horákové 116/109, Praha 6, Hradčany, 16041, CZ	21.01.2021
326060	Mladá fronta a.s., Mezi Vodami 1952/9, Praha 4 - Modřany, 14300, CZ	Internet Info, s.r.o., Milady Horákové 116/109, Praha 6, Hradčany, 16041, CZ	21.01.2021
326061	Mladá fronta a.s., Mezi Vodami 1952/9, Praha 4 - Modřany, 14300, CZ	Internet Info, s.r.o., Milady Horákové 116/109, Praha 6, Hradčany, 16041, CZ	21.01.2021
326062	Mladá fronta a.s., Mezi Vodami 1952/9, Praha 4 - Modřany, 14300, CZ	Internet Info, s.r.o., Milady Horákové 116/109, Praha 6, Hradčany, 16041, CZ	21.01.2021
326063	Mladá fronta a.s., Mezi Vodami 1952/9, Praha 4 - Modřany, 14300, CZ	Internet Info, s.r.o., Milady Horákové 116/109, Praha 6, Hradčany, 16041, CZ	21.01.2021
326064	Mladá fronta a.s., Mezi Vodami 1952/9, Praha 4 - Modřany, 14300, CZ	Internet Info, s.r.o., Milady Horákové 116/109, Praha 6, Hradčany, 16041, CZ	21.01.2021
326065	Mladá fronta a.s., Mezi Vodami 1952/9, Praha 4 - Modřany, 14300, CZ	Internet Info, s.r.o., Milady Horákové 116/109, Praha 6, Hradčany, 16041, CZ	21.01.2021
326066	Mladá fronta a.s., Mezi Vodami 1952/9, Praha 4 - Modřany, 14300, CZ	Internet Info, s.r.o., Milady Horákové 116/109, Praha 6, Hradčany, 16041, CZ	21.01.2021
326067	Mladá fronta a.s., Mezi Vodami 1952/9, Praha 4 - Modřany, 14300, CZ	Internet Info, s.r.o., Milady Horákové 116/109, Praha 6, Hradčany, 16041, CZ	21.01.2021
326068	Mladá fronta a.s., Mezi Vodami 1952/9, Praha 4 - Modřany, 14300, CZ	Internet Info, s.r.o., Milady Horákové 116/109, Praha 6, Hradčany, 16041, CZ	21.01.2021
326069	Mladá fronta a.s., Mezi Vodami 1952/9, Praha 4 - Modřany, 14300, CZ	Internet Info, s.r.o., Milady Horákové 116/109, Praha 6, Hradčany, 16041, CZ	21.01.2021
326110	BRANDEIS CLINIC, s.r.o., Královská 663/13, Praha 1 - Staré Město, 11000, CZ	Medaprex, s.r.o., Truhlářská 1518/27, Praha 1, Nové Město, 11000, CZ	21.01.2021
326111	BRANDEIS CLINIC, s.r.o., Královská 663/13, Praha 1 - Staré Město, 11000, CZ	Medaprex, s.r.o., Truhlářská 1518/27, Praha 1, Nové Město, 11000, CZ	21.01.2021
326787	Mladá fronta a.s., Mezi Vodami 1952/9, Praha 4 - Modřany, 14300, CZ	Internet Info, s.r.o., Milady Horákové 116/109, Praha 6, Hradčany, 16041, CZ	21.01.2021
329346	ELK Fertighaus GmbH, Industriestrasse 1, 3943 Schrems, AT	WindowStar s.r.o., Strkovská 297, Planá nad Lužnicí, Strkov, 39111, CZ	26.01.2021
329974	Mladá fronta a.s., Mezi Vodami 1952/9, Praha 4 - Modřany, 14300, CZ	Internet Info, s.r.o., Milady Horákové 116/109, Praha 6, Hradčany, 16041, CZ	21.01.2021
330010	Žák Ladislav, Višňová 983/3, Most, 43401, CZ	Koupelny Most s.r.o., Višňová 983/3, Most, 43401, CZ	26.01.2021
330011	Žák Ladislav, Višňová 983/3, Most, 43401, CZ	Koupelny Most s.r.o., Višňová 983/3, Most, 43401, CZ	26.01.2021
330709	Mladá fronta a.s., Mezi Vodami 1952/9, Praha 4 - Modřany, 14300, CZ	Internet Info, s.r.o., Milady Horákové 116/109, Praha 6, Hradčany, 16041, CZ	21.01.2021



Číslo zápisu (111)	Dřívější vlastník (770)	Nynější vlastník (730)	S účinností od (580)
330710	Mladá fronta a.s., Mezi Vodami 1952/9, Praha 4 - Modřany, 14300, CZ	Internet Info, s.r.o., Milady Horákové 116/109, Praha 6, Hradčany, 16041, CZ	21.01.2021
332335	Mladá fronta a.s., Mezi Vodami 1952/9, Praha 4 - Modřany, 14300, CZ	Internet Info, s.r.o., Milady Horákové 116/109, Praha 6, Hradčany, 16041, CZ	21.01.2021
341595	Melios Thomas, Ježník 90, Krnov, 79401, CZ	DMHERMES TRADE s.r.o., Jungmannova 299/2, Krnov, Pod Cvilínem, 79401, CZ	20.01.2021
346997	Mladá fronta a.s., Mezi Vodami 1952/9, Praha 4 - Modřany, 14300, CZ	Internet Info, s.r.o., Milady Horákové 116/109, Praha 6, Hradčany, 16041, CZ	21.01.2021
349602	Mladá fronta a.s., Mezi Vodami 1952/9, Praha 4 - Modřany, 14300, CZ	Internet Info, s.r.o., Milady Horákové 116/109, Praha 6, Hradčany, 16041, CZ	21.01.2021
349686	Mladá fronta a.s., Mezi Vodami 1952/9, Praha 4 - Modřany, 14300, CZ	Internet Info, s.r.o., Milady Horákové 116/109, Praha 6, Hradčany, 16041, CZ	21.01.2021
353420	Jiran Michal, Riegrova 2108, Hořice, 50801, CZ	WESTMX GROUP s.r.o., č. p. 40, Chlum, 25763, CZ	20.01.2021
356456	eVector s.r.o., Coboriho 2, Nitra, SK	KOSTKA - kolobka, s.r.o., Purkyňova 649/127, Brno, Medlánky, 61200, CZ	22.01.2021
357740	BRANDEIS CLINIC, s.r.o., Královská 663/13, Praha 1 - Staré Město, 11000, CZ	Medaprex, s.r.o., Truhlářská 1518/27, Praha 1, Nové Město, 11000, CZ	21.01.2021
358872	BRANDEIS CLINIC, s.r.o., Královská 663/13, Praha 1 - Staré Město, 11000, CZ	Medaprex, s.r.o., Truhlářská 1518/27, Praha 1, Nové Město, 11000, CZ	21.01.2021
360196	Mladá fronta a.s., Mezi Vodami 1952/9, Praha 4 - Modřany, 14300, CZ	Internet Info, s.r.o., Milady Horákové 116/109, Praha 6, Hradčany, 16041, CZ	21.01.2021
361331	Mladá fronta a.s., Mezi Vodami 1952/9, Praha 4 - Modřany, 14300, CZ	Internet Info, s.r.o., Milady Horákové 116/109, Praha 6, Hradčany, 16041, CZ	21.01.2021
363028	Mladá fronta a.s., Mezi Vodami 1952/9, Praha 4 - Modřany, 14300, CZ	Valora Investment s.r.o., 28. října 3346/91, Ostrava, Moravská Ostrava, 70200, CZ	21.01.2021
365310	Říha Lucie, Jana Zajíce 924/16, Praha 7, Bubeneč, 17000, CZ	QARA s.r.o., Šafaříkova 201/17, Praha 2, Vinohrady, 12000, CZ	21.01.2021
375251	Mladá fronta a.s., Mezi vodami 1952/9, Praha 4, Modřany, 14300, CZ	Valora Investment s.r.o., 28. října 3346/91, Ostrava, Moravská Ostrava, 70200, CZ	21.01.2021
375252	Mladá fronta a.s., Mezi vodami 1952/9, Praha 4, Modřany, 14300, CZ	Valora Investment s.r.o., 28. října 3346/91, Ostrava, Moravská Ostrava, 70200, CZ	21.01.2021
376980	Dustee Technologies s.r.o., Hasičská 551/52, Ostrava, Hrabůvka, 70030, CZ	Carić Nikola, Carić, Edisonova 355/33, Ostrava, Hrabůvka, 70030, CZ	25.01.2021
377091	Dustee Technologies s.r.o., Hasičská 551/52, Ostrava, Hrabůvka, 70030, CZ	Carić Nikola, Carić, Edisonova 355/33, Ostrava, Hrabůvka, 70030, CZ	25.01.2021
378372	FERMAT Group, a.s., Žitavského 496, Praha 5, Zbraslav, 15600, CZ	FERMAT CZ s.r.o., Žitavského 496, Praha 5, Zbraslav, 15600, CZ	21.01.2021
381763	Blaha Milan RNDr., Nové sady 1531/1, Moravská Třebová, Předměstí, 57101, CZ	PIANGE s.r.o., U staré školy 113/6, Praha 1, Staré Město, 11000, CZ	21.01.2021
383106	ASKELAX Agc/o TAX EXPERT Global AG, Riedmatt 9, Zug, CH	Velkoborský Václav MUDr., U železné lávky 567/12, Praha 1, Malá Strana, 11800, CZ	25.01.2021

### Změny vlastníků ochranných známek pro část výrobků nebo služeb a rozdělené zapsané OZ

Kapitola obsahuje údaje o ochranných známkách, které byly převedeny nebo přešly ve smyslu ustanovení § 15 odst. 1, 2 a § 16 zákona č. 441/2003 Sb. na jiného vlastníka pro některé zapsané výrobky nebo služby, případně které byly rozděleny po zápisu. Kapitola dále obsahuje údaje o rozdělených ochranných známkách ve smyslu § 27 odst. 5 a 7 zákona č. 441/2003 Sb.

(111) 195552

(730) SUBARU CORPORATION, 1-20-8, Ebisu, Shibuya-ku, Tokyo, JP

(510) (37) oprava a údržba aut, pump, generátorů a motorů, mytí aut; (42) poskytování informací a opravách.

byla ke dni 26.01.2021 převedena na:

(111) 195552

(730) SUBARU CORPORATION, 1-20-8, Ebisu, Shibuya-ku, Tokyo, JP

(510) (42) poskytování informací a opravách.

a

(111) 195552A

(730) Changzhou Fuji Changchai Robin Gasoline Engine Co., Ltd, No. 28 Changjiang North Road, Xinbei District, Changzhou, Jiangsu, CN

(510) (37) oprava a údržba aut, pump, generátorů a motorů, mytí aut.

---

### Změny v údajích o vlastnících ochranných známek

Kapitola obsahuje ochranné známky, u kterých byla v rejstříku ochranných známek vyznačena změna v údajích o vlastnících ve smyslu ustanovení § 27 odst. 2 a 7 zákona č. 441/2003 Sb.

Číslo zápisu (111)	Vlastník (730)	S účinností od (580)
154656	SpofaDental a.s., Markova 238, Jičín, Holínské Předměstí, 50601, CZ	22.01.2021
170332	Česká zbrojovka a.s., Svat. Čecha 1283, Uherský Brod, 68801, CZ	22.01.2021
170511	Inform Data a.s., Orlí 542/27, Brno, Brno-město, 60200, CZ	26.01.2021
170929	Ahold Delhaize Licensing Sàrl, Rue Jean-François Bartholoni 4-6, Ženeva, 1204, CH	25.01.2021
172444	ACER INCORPORATED, 7F.-5, No. 369, Fuxing N. Rd., Songshan Dist., Taipei City 10541, TW	25.01.2021
172445	ACER INCORPORATED, 7F.-5, No. 369, Fuxing N. Rd., Songshan Dist., Taipei City 10541, TW	25.01.2021
172954	YOPLAIT MARQUES, 150 rue Gallieni, 92100 Boulogne-Billancourt, FR	26.01.2021
178443	AUSTIN, NICHOLS & CO. INCORPORATED, 250 Park Avenue, 17th floor, New York, 10177, NY, US	22.01.2021
180900A	Brewery Český Krumlov s.r.o., Pivovarská 27, Český Krumlov, Latrán, 38101, CZ	22.01.2021
238037	BAŤA, akciová společnost, Dlouhá ul. 130, Zlín, 76222, CZ	22.01.2021
238956	PETRKLÍČ Frýdek-Místek s.r.o., Míru 2065, Frýdek-Místek, Frýdek, 73801, CZ	22.01.2021
240381	ENERGY GROUP, a.s., Jeseniova 1151/55, Praha 3, Žižkov, 13000, CZ	22.01.2021
240488	Bukovská Hana Ing., Athénská 1528/3, Praha 10, Hostivař, 10200, CZ	22.01.2021
242079	Bernásek Michal Mgr., Strmá 1085, Rokycany, Nové Město, 33701, CZ	22.01.2021
243109	Warner Music Czech Republic s.r.o., Pekařská 621/7, Praha 5, Jinonice, 15500, CZ	22.01.2021
243830	" IZOS s.r.o. ", U Nové Hospody 1151/9, Plzeň, Skvrňany, 30100, CZ	22.01.2021
247106	TOPTECH BRNO spol. s r.o., Křenová 186/60, Brno, Trnitá, 60200, CZ	22.01.2021
247227	Lobkowicz Jiří, Svatováclavská 19/16, Mělník, 27601, CZ	20.01.2021
248540	Strojírny Prostějov, a.s., Kojetinská 3700/5, Prostějov, 79601, CZ	22.01.2021
248575	Riegel Norbert PhDr., Barrandovská 403/31, Praha 5, Hlubočepy, 15200, CZ	21.01.2021
250929	PUR-IZOLACE s.r.o., Nádražní 660/27, Litoměřice, Předměstí, 41201, CZ	22.01.2021
260047	IN-EL společnost s ručením omezeným, Teplého 1398, Pardubice, Zelené Předměstí, 53002, CZ	22.01.2021
262700	Lobkowicz Jiří, Svatováclavská 19/16, Mělník, 27601, CZ	20.01.2021
262701	Lobkowicz Jiří, Svatováclavská 19/16, Mělník, 27601, CZ	20.01.2021
268086	IN-EL společnost s ručením omezeným, Teplého 1398, Pardubice, Zelené Předměstí, 53002, CZ	22.01.2021
268269	Bartoš Jan Ing., Odlehlá 93/20, Brno, Ořešín, 62100, CZ	22.01.2021
270552	PUR-IZOLACE s.r.o., Nádražní 660/27, Litoměřice, Předměstí, 41201, CZ	22.01.2021
280344	Pomothy Martin, Milevská 2094/3, Praha 4, Krč, 14000, CZ	22.01.2021
290324	MANDARIN ORIENTAL (UK) LIMITED, 5th Floor, 110 High Holborn, London WC1V 6JS, GB	22.01.2021
290325	MANDARIN ORIENTAL (UK) LIMITED, 5th Floor, 110 High Holborn, London WC1V 6JS, GB	22.01.2021
316214	Thoratec LLC, 6035 Stoneridge Drive, Pleasanton 94588, CA, US	26.01.2021
316529	Thoratec LLC, 6035 Stoneridge Drive, Pleasanton 94588, CA, US	26.01.2021
317593	Benáček Petr, č.p.97, Jakubov u Moravských Budějovic, 67544, CZ	26.01.2021
319092	SEACOMP s.r.o., Talichova 644/54, Brno, Kohoutovice, 62300, CZ	22.01.2021
319527	Osotspa Public Company Limited, 348 Ramkhamhaeng Road, Huamak, Bangkapi, Bangkok 10240, TH	25.01.2021
319977	Bidfood Czech Republic s.r.o., V Růžovém údolí 553, Kralupy nad Vltavou, Mikovice, 27801, CZ	25.01.2021
320741	Tender systems s.r.o., Nad hradním vodojemem 1108/53, Praha 6, Střešovice, 16200, CZ	26.01.2021
320811	Lobkowicz Jiří, Svatováclavská 19/16, Mělník, 27601, CZ	20.01.2021
320814	Lobkowicz Jiří, Svatováclavská 19/16, Mělník, 27601, CZ	20.01.2021
321172	Czechoslovak Models s.r.o., Vejvodova 444/6, Praha 1, Staré Město, 11000, CZ	21.01.2021
321326	BRAMAC střešní systémy spol. s r.o., Prosecká 855/68, Praha 9, Prosek, 19000, CZ	26.01.2021
321499	PNEUKOM, spol. s r.o., Nákladní 3179/1, Ostrava, Moravská Ostrava, 70200, CZ	22.01.2021
321520	Innovative Global Products Inc., 148 Third St, Suite 113, Cobourg, Ontario, K9A-5X2, CA	26.01.2021
321570	ČSOB Pojišťovna, a. s., člen holdingu ČSOB, Masarykovo náměstí 1458, Pardubice, Zelené Předměstí, 53002, CZ	21.01.2021
322135	Kočař Antonín PhDr., CSc., Fabiánka II. 452, Zlín, Kudlov, 76001, CZ	22.01.2021
322568	BrokerPro s.r.o., Legionářů 70/11, Mělník, 27601, CZ	25.01.2021
323312	Národní muzeum, Václavské náměstí 1700/68, Praha 1, Nové Město, 11000, CZ	22.01.2021
323529	FrostFood a.s., Kasárna č. ev. 41, Rokytnice v Orlických horách, 51761, CZ	22.01.2021
323825	PUR-IZOLACE s.r.o., Nádražní 660/27, Litoměřice, Předměstí, 41201, CZ	22.01.2021

Číslo zápisu (111)	Vlastník (730)	S účinností od (580)
323826	PUR-IZOLACE s.r.o., Nádražní 660/27, Litoměřice, Předměstí, 41201, CZ	22.01.2021
324452	CECH MECHANICKÝCH ZÁMKOVÝCH SYSTÉMŮ ČESKÉ REPUBLIKY, Na vršku 67, Klecany, 25067, CZ	22.01.2021
325052	EFKO - karton, s.r.o., Dolní 347, Nové Veselí, 59214, CZ	26.01.2021
327278	Tender systems s.r.o., Nad hradním vodojemem 1108/53, Praha 6, Střešovice, 16200, CZ	26.01.2021
327746	Aqua Angels EUROPE, s.r.o., Na příkopě 1047/17, Praha 1, Staré Město, 11000, CZ	25.01.2021
327747	Aqua Angels EUROPE, s.r.o., Na příkopě 1047/17, Praha 1, Staré Město, 11000, CZ	25.01.2021
329325	Generální inspekce bezpečnostních sborů, Skokanská 2311/3, Praha 6, Břevnov, 16900, CZ	22.01.2021
334053	Aqua Angels EUROPE, s.r.o., Na příkopě 1047/17, Praha 1, Staré Město, 11000, CZ	22.01.2021
334107	BlueTouch Media, s.r.o., U hranic 3221/18, Praha 10, Strašnice, 10000, CZ	26.01.2021
334390	BlueTouch Media, s.r.o., U hranic 3221/18, Praha 10, Strašnice, 10000, CZ	26.01.2021
334399	BlueTouch Media, s.r.o., U hranic 3221/18, Praha 10, Strašnice, 10000, CZ	26.01.2021
334976	Milan METELKA a.s., č. p. 723, Drnovice, 68304, CZ	21.01.2021
335101	BlueTouch Media, s.r.o., U hranic 3221/18, Praha 10, Strašnice, 10000, CZ	26.01.2021
335590	PREMIX servis, spol. s r.o., Evropská 516/10, Praha 6, Dejvice, 16000, CZ	26.01.2021
336125	Aqua Angels EUROPE, s.r.o., Na příkopě 1047/17, Praha 1, Staré Město, 11000, CZ	22.01.2021
336410	Aqua Angels EUROPE, s.r.o., Na příkopě 1047/17, Praha 1, Staré Město, 11000, CZ	22.01.2021
372183	BlueTouch Media, s.r.o., U hranic 3221/18, Praha 10, Strašnice, 10000, CZ	26.01.2021
372184	BlueTouch Media, s.r.o., U hranic 3221/18, Praha 10, Strašnice, 10000, CZ	26.01.2021