

Číselné INID kódy pro označování bibliografických dat technických řešení

INID Codes for the identification of bibliographic data of technical solutions

(Standard WIPO ST. 9 a ST. 80)

(11)	číslo patentu/zápisu/osvědčení	(11)	Number of the patent/registration/certification
(15)	datum zápisu průmyslového vzoru	(15)	Industrial design registration date
(21)	číslo přihlášky/žádosti	(21)	.Application number
(22)	datum podání přihlášky/žádosti	(22)	Date of application filling
(23)	údaje o výstavní prioritě	(23)	Exhibition priority data
(28)	počet průmyslových vzorů	(28)	Number of industrial designs included in the application
(31)	číslo prioritní přihlášky	(31)	Number of priority application
(32)	datum podání prioritní přihlášky	(32)	Filling date of priority application
(33)	země priority	(33)	Priority country
(40)	datum zveřejnění přihlášky vynálezu	(40)	Date of publication of patent application
(45)	datum zveřejnění zapsaného průmyslového vzoru	(45)	Publication date of the registered industrial design
(47)	datum zveřejnění udělení patentu a zápisu užitého vzoru, datum zápisu užitého vzoru, datum oznámení udělení evropského patentu v Evropském patentovém věstníku	(47)	Publication date of patent granting and publication date of utility model registration, registration date of utility model, publication date of European patent granting in the European patent bulletin
(51)	mezinárodní patentové třídění/Locamské třídění průmyslových vzorů	(51)	International Patent Classification/ Locarno Classification for Industrial Designs
(54)	Název	(54)	Title
(55)	vyobrazení průmyslového vzoru	(55)	Reproduction of the industrial design
(57)	Anotace	(57)	Abstract
(68)	číslo základního patentu	(68)	Number of the basic patent
(71)	označení přihlašovatele/žadatele	(71)	Applicant
(72)	označení původce	(72)	Inventor
(73)	označení majitele/vlastníka	(73)	Owner
(74)	označení zástupce	(74)	Attorney's name and address
(86)	číslo mezinárodní přihlášky	(86)	International application number
(87)	číslo mezinárodního zveřejnění	(87)	International publication number
(92)	datum a číslo první registrace přípravku pro Českou republiku	(92)	Date and number(s) of the first authorization to market the product in the CZ
(93)	datum, číslo a země první registrace přípravku v rámci Společenství	(93)	Date, number(s) and country of the first authorization to market the product in the EEC
(94)	doba platnosti osvědčení	(94)	Term of certification validity
(95)	označení a typ přípravku	(95)	Name of the product and product type
(96)	datum podání a číslo evropské patentové přihlášky	(96)	European patent application filling date and number
(97)	datum zveřejnění a číslo zveřejnění evropské patentové přihlášky v Evropském patentovém věstníku	(97)	European patent application publication date and publication number in the European patent bulletin

Číselné INID kódy pro označování bibliografických dat ochranných známek

INID codes and minimum required for the identification of bibliographic data relating to marks

(Standard WIPO ST.60)

(111)	Číslo zápisu ochranné známky (registrace)	(111)	Number of registration
(151)	Datum zápisu ochranné známky	(151)	Date of the registration
(210)	Číslo přihlášky ochranné známky (spisu)	(210)	Number of the application
(220)	Datum podání přihlášky	(220)	Date of filing of the application
(320)	Datum vzniku práva přednosti	(320)	Date of the first application
(442)	Datum zveřejnění přihlášky po průzkumu	(442)	Date of the publication of the examined application
(450)	Datum zveřejnění zápisu ochranné známky ve Věstníku	(450)	Date of publication of the registration
(510)	Seznam výrobků a služeb	(510)	List of goods and/or services
(511)	Číslo třídy výrobků a služeb	(511)	Number of the class of goods and/or services
(526)	Omezení rozsahu ochrany o prvek	(526)	Disclaimer
(540)	Znění nebo vyobrazení ochranné známky	(540)	Reproduction of the mark
(551)	Kolektivní ochranná známka	(551)	Collective mark
(554)	Prostorová ochranná známka	(554)	Three-dimensional mark
(558)	Ochranná známka tvořená pouze barvou nebo kombinací barev	(558)	Mark consisting exclusively of one or several colours
(580)	Datum zápisu jakékoliv transakce v souvislosti s přihláškou nebo zápisem ochranné známky do rejstříku, např. změna majitele, změna jména nebo adresy, vzdání se práv k ochranné známce atd. (účinnost)	(580)	Date of recording of any kind of transaction in respect of applications or registrations (e.g. change in ownership, change in name or address, renunciation, termination of protection)
(591)	Údaje o barevnosti ochranné známky	(591)	Information concerning colour claimed
(730)	Přihlašovatel/vlastník ochranné známky	(730)	The applicant or the holder of the mark
(740)	Zástupce	(740)	Name and address of the representative
(770)	Jméno a adresa dřívějšího přihlašovatele nebo vlastníka (v případě změny vlastnictví)	(770)	Name and address of the previous applicant or holder (in case of change in ownership)
(791)	Jméno a adresa nabyvatele licence	(791)	Name and address of the licensee
(793)	Podmínky a omezení licence	(793)	Indication of conditions and/or restrictions under the license
(800)	Mezinárodní zápis ochranné známky	(800)	International registration

Kódy pro kódování záhlaví oznámení publikovaných ve Věstníku

(Standard WIPO ST. 17)

BB9A	zveřejněné přihlášky vynálezů	MK1K	zánik užitého vzoru uplynutím doby platnosti
FG1K	zapsané užité vzory	MK4A	zánik patentů uplynutím doby platnosti
FG4A	udělené patenty	MK4F	zánik autorských osvědčení uplynutím doby platnosti
FG4Q	zapsané průmyslové vzory	MK4Q	zánik průmyslového vzoru uplynutím doby ochrany
LD3K	částečný výmaz užitého vzoru	MM4A	zánik patentů pro nezaplacení ročních poplatků
LD4Q	částečný výmaz průmyslového vzoru	MM4F	zánik autorských osvědčení pro nezaplacení ročních poplatků
MA4A	zánik patentu vzdáním se	ND1K	prodloužení platnosti užitého vzoru
MA4F	zánik autorských osvědčení vzdáním se	ND4Q	obnova doby ochrany průmyslového vzoru
MC3K	výmaz užitého vzoru	PA4A	změna autorského osvědčení na patent
MC4A	zrušení patentu	PC9A	změna dispozičního práva k vynálezu
MC4F	zrušení autorského osvědčení	PD1K	převod práv a ostatní změny majitelů užitého vzoru
MC4Q	výmaz průmyslového vzoru	PD4A	převod práv a ostatní změny majitelů patentů
MH1K	zánik užitého vzoru vzdáním se	PD4Q	převod práv a ostatní změny vlastníků průmyslových vzorů
MH4A	částečné zrušení patentu	QA9A	nabídka licence
MH4F	částečné zrušení autorského osvědčení	SB4A	zapsané patenty do rejstříku po odtajnění
MH4Q	zánik průmyslového vzoru vzdáním se	SB4F	zapsaná autorská osvědčení do rejstříku po odtajnění

Opravy Změny Různé

Opravy u přihlášek vynálezů s žádostí o udělení patentu

HA9A	jmenování vynálezce		
HB9A	oprava jmen	HG9A	oprava chyb v třídění
HC9A	změna jmen	HH9A	oprava nebo změna všeobecně
HD9A	oprava adres	HK9A	tiskové chyby v úředních věstnících
HE9A	změna adres		
HF9A	oprava dat		

Opravy ochranných dokumentů

Patenty	autorská osvědčení	užité vzory	průmyslové vzory	
TA4A	TA4F	TA1K	TA4Q	jmenování vynálezce
TB4A	TB4F	TB1K	TB4Q	oprava jmen
TC4A	TC4F	TC1K	TC4Q	změna jmen
TD4A	TD4F	TD1K	TD4Q	oprava adres
TE4A	TE4F	TE1K	TE4Q	změna adres
TF4A	TF4F	TF1K	TF4Q	oprava dat
TG4A	TG4F	TG1K	TG4Q	oprava chyb v třídění
TH4A	TH4F	TH1K	TH4Q	oprava nebo změna všeobecně
TK9A	TK9F	TK1K	TK4Q	tiskové chyby v úřed. věstnících

Kódy pro označování zemí a mezinárodních organizací použité ve věstníku

CA	Kanada
CH	Švýcarsko
CN	Čína
CY	Kypr
CZ	Česká republika
DE	Spolková republika Německo
ES	Španělsko
FI	Finsko
GB	Velká Británie
IE	Irsko
JP	Japonsko
KR	Korejská republika
LU	Lucembursko
NL	Nizozemsko
SE	Švédsko
SK	Slovensko
TH	Thajsko
TW	Tchaj-wan
US	Spojené státy americké
VG	Britské Panenské ostrovy

Kódy pro označování států USA použité ve věstníku

CA	California
DE	Delaware
IN	Indiana
MA	Massachusetts
NJ	New Jersey
TN	Tennessee

BB9A Zveřejněné přihlášky vynálezů - přehled podle čísel přihlášek

Dále uvedené přihlášky vynálezů byly zveřejněny dnem, uvedeným v Věstníku podle zákona č. 527/1990 Sb., o vynálezech a zlepšovacích návrzích, ve znění pozdějších předpisů, a jsou k dispozici v patentové knihovně Úřadu průmyslového vlastnictví, Antonína Čermáka 2a, 160 68, Praha 6.

(21)	(51)	(21)	(51)
2019-398	B 60 L 53/16 (2019.01)	2019-697	H 01 M 10/60 (2014.01)
2019-416	C 07 D 215/56 (2006.01)	2019-719	F 24 H 1/10 (2006.01)
2019-631	C 12 P 7/02 (2006.01)	2019-720	B 05 C 3/20 (2006.01)
2019-676	F 26 B 9/06 (2006.01)	2019-727	G 01 N 23/207 (2018.01)

Zveřejněné přihlášky vynálezů - řazené podle MPT

- (51) **B05C 3/20** (2006.01)
B01J 19/12 (2006.01)
A61K 9/50 (2006.01)
A61K 9/51 (2006.01)
- (21) **2019-720**
(71) Grade Medical s.r.o., Řevnice, CZ
(72) Bratka Petr Ing., Praha 4, Krč, CZ
Kavalírek Jan JUDr., Praha 5, Velká Chuchle, CZ
- (54) **Zařízení pro přípravu funkcionalizovaných substrátů**
(22) 23.11.2019
(57) Zařízení pro přípravu funkcionalizovaných substrátů, zejména zařízení pro přípravu funkcionalizovaných substrátů (7) pro léčebné a/nebo kosmetické použití, obsahuje modifikační komoru (1) pro aplikaci modifikačního roztoku, s obsahem nanočástic a/nebo mikročástic obsahujících enkapsulovanou účinnou látku, na nosný substrát (6) pomocí tlakového spádu mezi vstupní částí (16) a výstupní částí (17) modifikační komory (1), přičemž modifikační komora (1) je spojena s modulem (3) pro přípravu modifikačního roztoku obsahujícího nejméně jednu účinnou látku.
- (74) Milan Škoda, Nahořanská 308, Nové Město nad Metují, Krčín, 54901

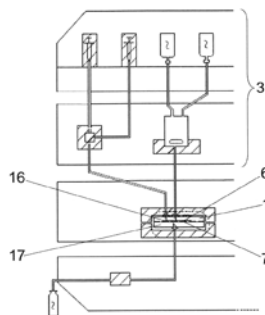
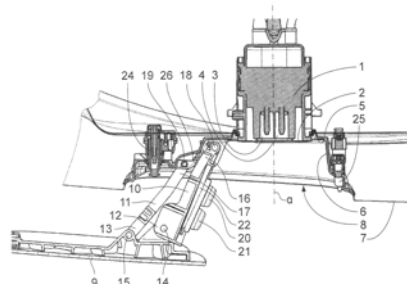

- (51) **B60L 53/16** (2019.01)
(21) **2019-398**
(71) BRANO a.s., Hradec nad Moravicí, CZ
ŠKODA AUTO a.s., Mladá Boleslav, Mladá Boleslav II, CZ
(72) Smutek Petr, Opava, CZ
(54) **Nabíjecí modul automobilu**
(22) 20.06.2019
(57) Nabíjecí modul automobilu zahrnuje elektrickou nabíjecí zásuvku (1) uloženou ve dnu (5) miskovité výdutě (6) karoserie (7) automobilu a svým čelem (2), opatřeným alespoň jedním připojovacím otvorem (3, 4), otevřenou ve směru své podélné osy (α) k ústí (8) miskovité výdutě (6) a víčko (9) uložené v karoserii (7) výkyvně pro uzavření ústí (8) miskovité výdutě (6). Víčko (9) je uloženo v karoserii (7) pomocí dvou ramen (10, 11), jejichž nosné konce (12, 13) jsou pomocí nosných čepů (14, 15) uloženy otočně na vnitřní straně víčka (9) a jejichž úložné konce (16, 17) jsou pomocí úložných čepů (18, 19) uloženy otočně v karoserii (7), přičemž ramena (10, 11) tvoří s víčkem (9) paralelogram.

- (74) FISCHER & PARTNER IP s.r.o., Na hrobci 294/5, Praha 2, Nové Město, 12800
- (51) **C07D 215/56** (2006.01)
(21) **2019-416**
(71) Univerzita Palackého v Olomouci, Olomouc, CZ
(72) Šamšulová Veronika Mgr., Sternberk, CZ
Stýskala Jakub doc. RNDr., Ph.D., Olomouc, Neředín, CZ
Cankar Petr doc. RNDr., Ph.D., Olomouc, Hejčín, CZ
Hradil Pavel prof. Ing., CSc., Hlušovice, CZ
- (54) **Způsob přípravy derivátu 4(1H)-chinolonu**
(22) 25.06.2019
(57) Derivát 4(1H)-chinolonu vzorce I je připraven z diethyl-2-[(2-kyan-3,4-difluoranilino)methylen]-propandioátu, který je přidán do difenylétheru ohřátého na teplotu 210 až 230 °C, reakční směs je míchána po dobu nejméně 1 hodiny, poté je ochlazována až na teplotu 15 až 30 °C s následným přidáním hexanu, dále je při této teplotě míchána ještě alespoň 30 minut a vzniklá sraženina je odseparována, promyta hexanem a ethylacetátem a vysušena za vakua, přičemž diethyl-2-[(2-kyan-3,4-difluoranilino)methylen]-propandioát je připraven z 6-amino-2,3-difluorbenzonitrilu, který se podrobí reakci s diethyl-2-(ethoxymethylen)-propandioátem, za katalýzy BF₃.Et₂O, kdy je reakční směs zahřívána za současného oddestilování ethanolu, ke vzniknutí tavenině intermediátu je přidán hexan, získaná suspenze je míchána za současného chlazení a následně je sraženina diethyl-2-[(2-kyan-3,4-difluoranilino)methylen]-propandioátu odseparována.
- (74) Ing. Petr Soukup, tř. Svobody 43/39, Olomouc, 77900

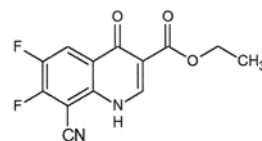

- (51) **C12P 7/02** (2006.01)
C12P 7/42 (2006.01)
C12P 7/62 (2006.01)
C12N 1/32 (2006.01)

- (51) **C12R 1/01** (2006.01)
2019-631
(71) Vysoké učení technické v Brně, Brno, CZ
(72) Obruča Stanislav doc. Ing., Ph.D., Drásov, CZ
Pernicová Iva Ing., Třebíč, Nové Dvory, CZ
Kučera Dan Ing., Brno, Staré Brno, CZ
Nováčková Ivana Ing., Mokrá-Horákov, CZ
Sedláček Petr Ing., Ph.D., Doubravník, CZ
- (54) **Způsob výroby polyhydroxyalkanoátů pomocí izolátu termofilního bakteriálního kmene Aneurinibacillus sp. H1**
(22) 10.10.2019
(57) Vynález se týká využití izolátu původního Gram-pozitivního termofilního bakteriálního kmene identifikovaného a označeného jako *Aneurinibacillus* sp. H1 k termofilní biotechnologické produkci polyhydroxyalkanoátů, zejména poly(3-hydroxybutyrátu), kopolymeru poly(3-hydroxybutyrát-co-3-hydroxyvalerátu) a kopolymeru poly(3-hydroxybutyrát-co-4-hydroxybutyrátu) v kultivačním médiu obsahujícím uhlíkatý substrát, komplexní zdroj dusíku a anorganický zdroj dusíku. Způsob podle vynálezu je vhodný pro produkci polyhydroxyalkanoátů v průmyslovém měřítku.
- (74) INPROCHES Patentová a známková kancelář, Mgr. Alžběta Jurtíková, patentová zástupkyně, Mezírka 775/1, Brno, 60200

- (51) **F24H 1/10** (2006.01)
F24H 1/18 (2006.01)
H05B 3/02 (2006.01)
2019-719
(71) DROVEN HEATING a.s., Brno, Černá Pole, CZ
(72) Predný Josef Ing., Brno, Bohunice, CZ
Kurpel Lubomír Ing., Trenčín, SK
- (54) **Průtokový ohříváč kapaliny a akumulční ohřevný systém kapaliny jej obsahující**
(22) 22.11.2019
(57) Průtokový ohříváč (1) kapaliny určený pro napojení na akumulční nádobu, obsahující dutou převážně válcovou komoru (2) definovanou vnější převážně válcovou stěnou (3), kde válcová komora (2) je na vnější válcové stěně (3) opatřena přívodem (5) pro vstup kapaliny, a kde válcová komora (2) je dále opatřena primárním výstupem (6) pro odtok kapaliny, přičemž vnější válcová stěna (3) je opatřena ohřevným prvkem pro ohřev kapaliny proudící ve válcové komoře (2), kde převážně válcová komora (2) je mezikruhová, vymezená uvedenou vnější převážně válcovou stěnou (3) a s ní souosou vnitřní převážně válcovou stěnou (4), kde jeden konec přívodu (5) pro vstup kapaliny je napojen na válcovou komoru (2) v podstatě v tangenciálním směru, a jeho druhý konec je určen k vyvedení do odtoku akumulční nádoby (10), na primární výstup (6) pro odtok kapaliny jsou napojeny dva sekundární výstupy (7a, 7b) pro odtok kapaliny, kde jeden sekundární výstup (7a) je upraven pro připojení k přítoku akumulční nádoby (10), a druhý sekundární výstup (7b) je určen pro přivedení k uživateli.
- (74) Kania, Sedlak, Smola, s.r.o., Mendlovo náměstí 907/1a, Brno, Staré Brno, 60300

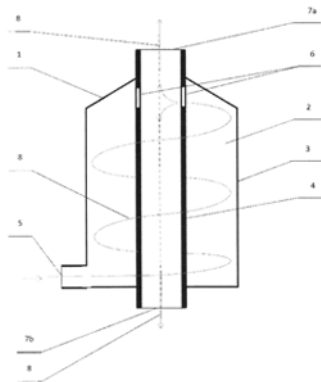

- (51) **F26B 9/06** (2006.01)
F26B 3/04 (2006.01)
F26B 3/28 (2006.01)
2019-676
(71) Flexcraft s.r.o., Brno, Veveří, CZ
(72) Herfort Tomáš, Brno, Veveří, CZ

- (54) **Solární sušička**
(22) 04.11.2019
(57) Solární sušička obsahuje uzavíratelnou sušicí skříň (1), ve které jsou se vzájemným rozestupem nad sebou uložitelná síta (4) a která dále obsahuje vstupní otvor pro vstup sušicího vzduchu v dolní oblasti sušicí skříně (1) a výstupní otvor (13) pro výstup vzduchu v horní oblasti sušicí skříně (1), a dále předehřívací skříň (7), obsahující vstupní otvor (8) pro vstup vzduchu a výstupní otvor pro výstup vzduchu napojený na vstupní otvor sušicí skříně (1), přičemž horní stěna předehřívací skříně (7) má na své vnější straně tmavou barvu, a vstupní otvor (8) předehřívací skříně (7) a výstupní otvor (13) sušicí skříně (1) jsou vyplněny sítí proti hmyzu.
- (74) KANIA, SEDLÁK, SMOLA, s.r.o., Mendlovo náměstí 907/1a, Brno, Staré Brno, 60300

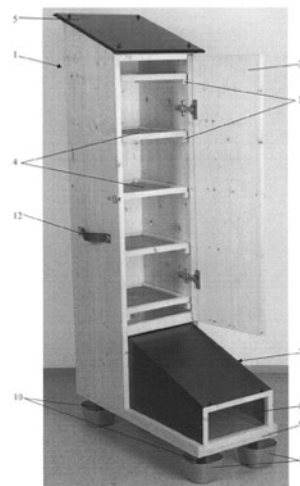

- (51) **G01N 23/207** (2018.01)
G01N 23/223 (2006.01)
2019-727
(71) Ústav teoretické a aplikované mechaniky AV ČR, v.v.i., Praha 9, Prosek, CZ
(72) Vavřík Daniel Ing., Ph.D., Praha 8, Libeň, CZ
- (54) **Způsob nedestruktivního zkoumání vrstevnaté struktury**
(22) 28.11.2019
(57) Technické řešení se týká způsobu nedestruktivního zkoumání vrstevnaté struktury, v rámci kterého se zkoumaný objekt (5) v místě zájmu ozařuje rovinným svazkem (4) pronikavého záření s ostrou hranou pod úhlem (α) dopadu v řádech jednotek stupňů, načež se zobrazovací kamerou (3) zaznamenává fluorescenční záření a rozptýlené částice, z jejichž zaznamenaného signálu se vyhledávají pasáže (δ) s rostoucí/klesající změnou hodnot signálu, načež je určena tloušťka vrstvy pomocí vztahu $t_n = \delta_n \cdot \text{tg } \alpha$.
- (74) PatentCentrum Sedlák & Partners s.r.o., Okružní 2824, České Budějovice, České Budějovice 3, 37001

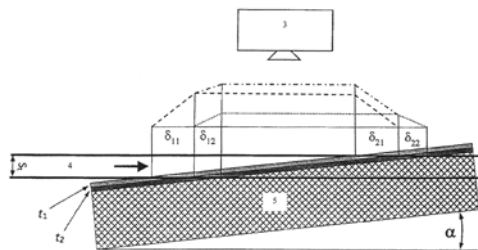

- (51) **H01M 10/60** (2014.01)
H01M 10/643 (2014.01)
H01M 10/6557 (2014.01)
F28F 1/08 (2006.01)
2019-697
(71) ZENA s.r.o., Ostopovice, CZ
(72) Raudenský Miroslav prof. Ing., CSc., Brno, Královo Pole, CZ
Boháček Jan Ing., Ph.D., Skalice nad Svitavou, CZ
Kadlec Miroslav Ing., Zlín, Kudlov, CZ

Inderka Jan Ing., Zlín, Prštné, CZ

(54) **Výměník tepla, zejména pro elektrochemické baterie**

(22) 13.11.2019

(57) Výměník tepla opatřený teplosměnnými stěnami tvořenými svazkem rovnoběžně v jedné řadě uspořádaných dutých polymerních vláken k vedení teplosměnného média, která jsou vzájemně propojena do pásu ztuhlou zalévací hmotou, přičemž teplosměnná stěna je kolmo ke směru dutých vláken zvlněna k tvarovému styku s válcovými články (3) elektrochemické baterie ve dvou sousedních přesazené uspořádaných řadách. Na vnější straně oblouku (4) zvlnění jsou dutá vlákna (2) překryta nálitkem (5) zalévací hmoty opatřeným plochou (6) pro styk s nálitkem (5) sousední teplosměnné stěny (1), zatím co na vnitřní straně oblouku (4) dutá vlákna (2) ze zalévací hmoty vystupují. Ve výměníku tepla teplosměnné stěny (1) procházejí polem článků (3) kolmo na řady článků (3) tak, že sousední články (3) v jedné řadě jsou vzájemně odděleny dvěma teplosměnnými stěnami (1), jejichž nálitky (5) na sebe v ose řady článku dosedají.

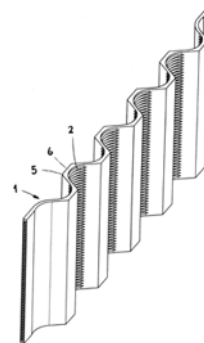

(74) Ing. Libor Markes, patentový zástupce, Grohova 145/54, Brno, Veveří,
60200

Zveřejněné přihlášky vynálezů - přehled podle třídících znaků

(51)		(21)		(51)		(21)
A 61 K 9/50	(2006.01)	2019-720		F 26 B 3/04	(2006.01)	2019-676
A 61 K 9/51	(2006.01)	2019-720		F 26 B 3/28	(2006.01)	2019-676
B 01 J 19/12	(2006.01)	2019-720		F 28 F 1/08	(2006.01)	2019-697
C 12 N 1/32	(2006.01)	2019-631		G 01 N 23/223	(2006.01)	2019-727
C 12 P 7/42	(2006.01)	2019-631		H 01 M 10/643	(2014.01)	2019-697
C 12 P 7/62	(2006.01)	2019-631		H 01 M	(2014.01)	2019-697
C 12 R 1/01	(2006.01)	2019-631		10/6557		
F 24 H 1/18	(2006.01)	2019-719		H 05 B 3/02	(2006.01)	2019-719

Seznam přihlašovatelů zveřejněných přihlášek vynálezů

(71)	(21)	(51)		(71)	(21)	(51)	
BRANO a.s., Hradec nad Moravicí, CZ	2019-398	B 60 L 53/16	(2019.01)	Univerzita Palackého v Olomouci, Olomouc, CZ	2019-416	C 07 D 215/56	(2006.01)
DROVEN HEATING a.s., Brno, Černá Pole, CZ	2019-719	F 24 H 1/10	(2006.01)	Ústav teoretické a aplikované mechaniky AV ČR, v.v.i., Praha 9, Prosek, CZ	2019-727	G 01 N 23/207	(2018.01)
Flexcraft s.r.o., Brno, Veverí, CZ	2019-676	F 26 B 9/06	(2006.01)	Vysoké učení technické v Brně, Brno, CZ	2019-631	C 12 P 7/02	(2006.01)
Grade Medical s.r.o., Řevnice, CZ	2019-720	B 05 C 3/20	(2006.01)	ZENA s.r.o., Ostopovice, CZ	2019-697	H 01 M 10/60	(2014.01)

FG4A

Udělené patenty - přehled podle čísel patentů

V období uzávěrky tohoto čísla Věstníku udělil Úřad průmyslového vlastnictví tyto patenty.

(11)	(51)	(11)	(51)	(11)	(51)
308621	B 32 B 27/30 (2006.01)	308625	C 07 D 215/56 (2006.01)	308629	F 24 H 1/10 (2006.01)
308622	G 21 F 9/28 (2006.01)	308626	C 12 P 7/02 (2006.01)	308630	B 05 C 3/20 (2006.01)
308623	C 02 F 1/46 (2006.01)	308627	F 26 B 9/06 (2006.01)	308631	G 01 N 23/207 (2018.01)
308624	A 47 C 17/64 (2006.01)	308628	H 01 M 10/60 (2014.01)		

FG4A

Udělené patenty - přehled podle MPT

(51)	A47C 17/64 (2006.01)		C02F 5/00 (2006.01)
	A47C 17/66 (2006.01)	(11)	308623
(11)	308624	(40)	23.05.2018
(40)	07.10.2020	(21)	2017-539
(21)	2019-180	(73)	twoeco, s.r.o., 821 08 Bratislava, SK
(73)	Mansfeldová Marcela, Tábor, CZ	(72)	Jurec Ladislav, Prešov 080 01, SK
(72)	Mansfeldová Marcela, Tábor, CZ		Klamo Ivan, Pezinok 902 01, SK
(54)	Plážové lehátko zejména pro těhotné ženy	(54)	Iontová polarizační jednotka na fyzikální úpravu vody
(22)	26.03.2019	(32)	16.11.2016
(74)	PatentCentrum Sedlák & Partners s.r.o., Okružní 2824, České Budějovice, České Budějovice 3, 37001	(31)	50078-2016
		(33)	SK
		(22)	14.09.2017
		(74)	A. Holas & partner, Patentová a známková kancelář, Ing. Mgr. Hana Holasová, Křížová 105/4, Brno, Staré Brno, 60300
(51)	B05C 3/20 (2006.01)	(51)	C07D 215/56 (2006.01)
	B01J 19/12 (2006.01)	(11)	308625
	A61K 9/50 (2006.01)	(40)	13.01.2021
	A61K 9/51 (2006.01)	(21)	2019-416
(11)	308630	(73)	Univerzita Palackého v Olomouci, Olomouc, CZ
(40)	13.01.2021	(72)	Šamšulová Veronika Mgr., Šternberk, CZ
(21)	2019-720		Stýskala Jakub doc. RNDr., Ph.D., Olomouc, Neředín, CZ
(73)	Grade Medical s.r.o., Řevnice, CZ		Cankař Petr doc. RNDr., Ph.D., Olomouc, Hejčín, CZ
(72)	Braňka Petr Ing., Praha 4, Krč, CZ		Hradil Pavel prof. Ing., CSc., Hlušovice, CZ
	Kavalírek Jan JUDr., Praha 5, Velká Chuchle, CZ	(54)	Způsob přípravy derivátu 4(1H)-chinolonu
(54)	Zařízení pro přípravu funkcionalizovaných substrátů	(22)	25.06.2019
(22)	23.11.2019	(74)	Ing. Petr Soukup, tř. Svobody 43/39, Olomouc, 77900
(74)	Milan Škoda, Nahořanská 308, Nové Město nad Metují, Krčín, 54901		
(51)	B32B 27/30 (2006.01)	(51)	C12P 7/02 (2006.01)
	B32B 38/08 (2006.01)		C12P 7/42 (2006.01)
	A47B 96/02 (2006.01)		C12P 7/62 (2006.01)
	C08L 33/06 (2006.01)		C12N 1/32 (2006.01)
	C09D 133/08 (2006.01)		C12R 1/01 (2006.01)
	C08J 7/04 (2006.01)	(11)	308626
	C08J 7/18 (2006.01)	(40)	13.01.2021
	C08J 7/046 (2020.01)	(21)	2019-631
(11)	308621	(73)	Vysoké učení technické v Brně, Brno, CZ
(40)	01.07.2015	(72)	Obruča Stanislav doc. Ing., Ph.D., Drásov, CZ
(21)	2013-1062		Pernicová Iva Ing., Třebíč, Nové Dvory, CZ
(73)	Univerzita Tomáše Bati ve Zlíně, Zlín, CZ		Kučera Dan Ing., Brno, Staré Brno, CZ
(72)	Grulich Ondřej Ing., Strážnice, CZ		Nováčková Ivana Ing., Mokrý-Horákov, CZ
	Šedivý Petr, Příbram V - Zdaboř, CZ		Sedláček Petr Ing., Ph.D., Doubavník, CZ
	Mrlík Miroslav Ing., Ph.D., Želechovice, CZ	(54)	Způsob výroby polyhydroxyalkanoátů pomocí izolátu termofilního bakteriálního kmene Aneurinibacillus sp. H1
	Rafajová Magda Ing., Kašava, CZ	(22)	10.10.2019
	Sedláček Tomáš Ing., Ph.D., Vizovice, CZ	(74)	INPROCHES Patentová a známková kancelář, Mgr. Alžběta Jurtíková, patentová zástupkyně, Mezírka 775/1, Brno, 60200
	Pavlínek Vladimír doc. Dr. Ing., Otrokovice, CZ		
(54)	Způsob výroby transparentních polymerních desek se zvýšenou oteřuvzdorností	(51)	F24H 1/10 (2006.01)
(22)	21.12.2013		F24H 1/18 (2006.01)
(74)	UTB ve Zlíně, Univerzitní institut, Ing. Jan Görig, Nám. T.G.Masaryka 5555, Zlín, 76001		H05B 3/02 (2006.01)
(51)	C02F 1/46 (2006.01)	(11)	308629
	C02F 1/42 (2006.01)	(40)	13.01.2021
	C02F 1/58 (2006.01)	(21)	2019-719

(73) DROVEN HEATING a.s., Brno, Černá Pole, CZ
(72) Predný Josef Ing., Brno, Bohunice, CZ
Kurpel Lubomír Ing., Trenčín, SK
(54) **Průtokový ohřivač kapaliny a akumulární ohřevný systém kapaliny jej obsahující**
(22) 22.11.2019
(74) Kania, Sedlak, Smola, s.r.o., Mendlovo náměstí 907/1a, Brno, Staré Brno, 60300

(51) **F26B 9/06** (2006.01)
F26B 3/04 (2006.01)
F26B 3/28 (2006.01)

(11) 308627
(40) 13.01.2021
(21) **2019-676**
(73) Flexcraft s.r.o., Brno, Veverčí, CZ
(72) Herfort Tomáš, Brno, Veverčí, CZ
(54) **Solární sušička**
(22) 04.11.2019
(74) KANIA, SEDLÁK, SMOLA, s.r.o., Mendlovo náměstí 907/1a, Brno, Staré Brno, 60300

(51) **G01N 23/207** (2018.01)
G01N 23/223 (2006.01)

(11) 308631
(40) 13.01.2021
(21) **2019-727**
(73) Ústav teoretické a aplikované mechaniky AV ČR, v.v.i., Praha 9, Prosek, CZ
(72) Vavřík Daniel Ing., Ph.D., Praha 8, Libeň, CZ
(54) **Způsob nedestruktivního zkoumání vrstevnaté struktury**
(22) 28.11.2019
(74) PatentCentrum Sedlák & Partners s.r.o., Okružní 2824, České Budějovice, České Budějovice 3, 37001

(51) **G21F 9/28** (2006.01)
G21C 19/37 (2006.01)
B02C 18/00 (2006.01)
B23D 31/00 (2006.01)

(11) 308622
(40) 19.04.2017
(21) **2015-713**
(73) ŠKODA JS a.s., Plzeň, Bolevec, CZ
(72) Rudolf Antonín Ing., Plzeň, CZ
Beneš Václav Ing., Třemošná, CZ
(54) **Zařízení na likvidaci čidel neutronového toku a/nebo termočlánků**
(22) 09.10.2015
(74) Traplová, Hakr, Kubát Advokátní a patentová kancelář, Mgr. Jana Šuranová Traplová, advokátka, Přístavní 24, Praha 7, 17000

(51) **H01M 10/60** (2014.01)
H01M 10/643 (2014.01)
H01M 10/6557 (2014.01)
F28F 1/08 (2006.01)

(11) 308628
(40) 13.01.2021
(21) **2019-697**
(73) ZENA s.r.o., Ostropovice, CZ
(72) Raudenský Miroslav prof. Ing., CSc., Brno, Královo Pole, CZ
Boháček Jan Ing., Ph.D., Skalice nad Svitavou, CZ
Kadlec Miroslav Ing., Zlín, Kudlov, CZ
Inderka Jan Ing., Zlín, Prštné, CZ
(54) **Výměník tepla, zejména pro elektrochemické baterie**
(22) 13.11.2019
(74) Ing. Libor Markes, patentový zástupce, Grohova 145/54, Brno, Veverčí, 60200

Seznam majitelů udělených patentů

(73) DROVEN HEATING a.s., Brno, Černá Pole, CZ	(11) 308629	(51) F 24 H 1/10	(2006.01)	(73) Univerzita Tomáše Bati ve Zlíně, Zlín, CZ	(11) 308621	(51) B 32 B 27/30	(2006.01)
Flexcraft s.r.o., Brno, Veverčí, CZ	308627	F 26 B 9/06	(2006.01)	Ústav teoretické a aplikované mechaniky AV ČR, v.v.i., Praha 9, Prosek, CZ	308631	G 01 N 23/207	(2018.01)
Grade Medical s.r.o., Řevnice, CZ	308630	B 05 C 3/20	(2006.01)	Vysoké učení technické v Brně, Brno, CZ	308626	C 12 P 7/02	(2006.01)
ŠKODA JS a.s., Plzeň, Bolevec, CZ	308622	G 21 F 9/28	(2006.01)	ZENA s.r.o., Ostropovice, CZ	308628	H 01 M 10/60	(2014.01)
twoeco, s.r.o., 821 08 Bratislava, SK	308623	C 02 F 1/46	(2006.01)	Mansfeldová Marcela, Tábor, CZ	308624	A 47 C 17/64	(2006.01)
Univerzita Palackého v Olomouci, Olomouc, CZ	308625	C 07 D 215/56	(2006.01)				

Udělené evropské patenty

Evropský patentový úřad udělil následující evropské patenty s účinky pro Českou republiku. Tyto patenty mohou být zrušeny nebo zachovány v pozměněném znění Evropským patentovým úřadem v řízení o odporu. K tomu, aby nabyl evropský patent účinnosti na území České republiky, je třeba, aby byl Úřadu předložen ve stanovené lhůtě překlad patentového spisu do českého jazyka (§ 35c odst. 2 až 4 zákona č. 527/1990 Sb., v platném znění).

(97) EP 1603513	(47) 30.12.2020	(97) EP 2497623	(47) 30.12.2020	(97) EP 2667163	(47) 30.12.2020	(97) EP 2785397	(47) 30.12.2020
(97) EP 1712182	(47) 30.12.2020	(97) EP 2499500	(47) 30.12.2020	(97) EP 2668209	(47) 30.12.2020	(97) EP 2790234	(47) 30.12.2020
(97) EP 1769648	(47) 30.12.2020	(97) EP 2504552	(47) 30.12.2020	(97) EP 2672507	(47) 30.12.2020	(97) EP 2792350	(47) 30.12.2020
(97) EP 1784606	(47) 30.12.2020	(97) EP 2510174	(47) 30.12.2020	(97) EP 2672973	(47) 30.12.2020	(97) EP 2796925	(47) 30.12.2020
(97) EP 1804873	(47) 30.12.2020	(97) EP 2511609	(47) 30.12.2020	(97) EP 2673006	(47) 30.12.2020	(97) EP 2798501	(47) 30.12.2020
(97) EP 1810830	(47) 30.12.2020	(97) EP 2511701	(47) 30.12.2020	(97) EP 2673496	(47) 30.12.2020	(97) EP 2800557	(47) 30.12.2020
(97) EP 1856543	(47) 30.12.2020	(97) EP 2514620	(47) 30.12.2020	(97) EP 2674614	(47) 30.12.2020	(97) EP 2801487	(47) 30.12.2020
(97) EP 1934283	(47) 30.12.2020	(97) EP 2518782	(47) 30.12.2020	(97) EP 2674789	(47) 30.12.2020	(97) EP 2801926	(47) 30.12.2020
(97) EP 1994552	(47) 30.12.2020	(97) EP 2520980	(47) 30.12.2020	(97) EP 2675728	(47) 30.12.2020	(97) EP 2802309	(47) 30.12.2020
(97) EP 2041528	(47) 30.12.2020	(97) EP 2523769	(47) 30.12.2020	(97) EP 2678165	(47) 30.12.2020	(97) EP 2807232	(47) 30.12.2020
(97) EP 2045471	(47) 30.12.2020	(97) EP 2524721	(47) 30.12.2020	(97) EP 2680236	(47) 30.12.2020	(97) EP 2807288	(47) 30.12.2020
(97) EP 2048626	(47) 30.12.2020	(97) EP 2533410	(47) 30.12.2020	(97) EP 2680253	(47) 30.12.2020	(97) EP 2807762	(47) 30.12.2020
(97) EP 2071533	(47) 30.12.2020	(97) EP 2535366	(47) 30.12.2020	(97) EP 2697822	(47) 30.12.2020	(97) EP 2809119	(47) 30.12.2020
(97) EP 2109317	(47) 30.12.2020	(97) EP 2541364	(47) 30.12.2020	(97) EP 2698791	(47) 30.12.2020	(97) EP 2809341	(47) 30.12.2020
(97) EP 2109737	(47) 30.12.2020	(97) EP 2541597	(47) 30.12.2020	(97) EP 2701580	(47) 30.12.2020	(97) EP 2809833	(47) 30.12.2020
(97) EP 2127208	(47) 30.12.2020	(97) EP 2543931	(47) 30.12.2020	(97) EP 2701640	(47) 30.12.2020	(97) EP 2811469	(47) 30.12.2020
(97) EP 2138914	(47) 30.12.2020	(97) EP 2544051	(47) 30.12.2020	(97) EP 2705457	(47) 30.12.2020	(97) EP 2812007	(47) 30.12.2020
(97) EP 2162478	(47) 30.12.2020	(97) EP 2545736	(47) 30.12.2020	(97) EP 2708367	(47) 30.12.2020	(97) EP 2813785	(47) 30.12.2020
(97) EP 2163728	(47) 30.12.2020	(97) EP 2546721	(47) 30.12.2020	(97) EP 2711937	(47) 30.12.2020	(97) EP 2814055	(47) 30.12.2020
(97) EP 2167733	(47) 30.12.2020	(97) EP 2547393	(47) 30.12.2020	(97) EP 2712543	(47) 30.12.2020	(97) EP 2814542	(47) 30.12.2020
(97) EP 2190037	(47) 30.12.2020	(97) EP 2552299	(47) 30.12.2020	(97) EP 2712829	(47) 30.12.2020	(97) EP 2815097	(47) 30.12.2020
(97) EP 2190390	(47) 30.12.2020	(97) EP 2553900	(47) 30.12.2020	(97) EP 2713054	(47) 30.12.2020	(97) EP 2815599	(47) 30.12.2020
(97) EP 2192573	(47) 30.12.2020	(97) EP 2554974	(47) 30.12.2020	(97) EP 2713936	(47) 30.12.2020	(97) EP 2816228	(47) 30.12.2020
(97) EP 2205913	(47) 30.12.2020	(97) EP 2558796	(47) 30.12.2020	(97) EP 2714139	(47) 30.12.2020	(97) EP 2816805	(47) 30.12.2020
(97) EP 2210972	(47) 30.12.2020	(97) EP 2562235	(47) 30.12.2020	(97) EP 2714548	(47) 30.12.2020	(97) EP 2817184	(47) 30.12.2020
(97) EP 2215521	(47) 30.12.2020	(97) EP 2564289	(47) 30.12.2020	(97) EP 2723947	(47) 30.12.2020	(97) EP 2821460	(47) 30.12.2020
(97) EP 2220463	(47) 30.12.2020	(97) EP 2565018	(47) 30.12.2020	(97) EP 2725713	(47) 30.12.2020	(97) EP 2823661	(47) 30.12.2020
(97) EP 2224573	(47) 30.12.2020	(97) EP 2572052	(47) 30.12.2020	(97) EP 2726022	(47) 30.12.2020	(97) EP 2825229	(47) 30.12.2020
(97) EP 2237119	(47) 30.12.2020	(97) EP 2575301	(47) 30.12.2020	(97) EP 2726525	(47) 30.12.2020	(97) EP 2825333	(47) 30.12.2020
(97) EP 2255719	(47) 30.12.2020	(97) EP 2577982	(47) 30.12.2020	(97) EP 2729290	(47) 30.12.2020	(97) EP 2828362	(47) 30.12.2020
(97) EP 2279796	(47) 30.12.2020	(97) EP 2585596	(47) 30.12.2020	(97) EP 2734336	(47) 30.12.2020	(97) EP 2828537	(47) 30.12.2020
(97) EP 2328257	(47) 30.12.2020	(97) EP 2586195	(47) 30.12.2020	(97) EP 2735085	(47) 30.12.2020	(97) EP 2829094	(47) 30.12.2020
(97) EP 2333719	(47) 30.12.2020	(97) EP 2589150	(47) 30.12.2020	(97) EP 2736541	(47) 30.12.2020	(97) EP 2829121	(47) 30.12.2020
(97) EP 2336700	(47) 30.12.2020	(97) EP 2589236	(47) 30.12.2020	(97) EP 2737378	(47) 30.12.2020	(97) EP 2830596	(47) 30.12.2020
(97) EP 2345410	(47) 30.12.2020	(97) EP 2590035	(47) 30.12.2020	(97) EP 2739383	(47) 30.12.2020	(97) EP 2831781	(47) 30.12.2020
(97) EP 2346006	(47) 30.12.2020	(97) EP 2591126	(47) 30.12.2020	(97) EP 2740340	(47) 30.12.2020	(97) EP 2831792	(47) 30.12.2020
(97) EP 2351039	(47) 30.12.2020	(97) EP 2593756	(47) 30.12.2020	(97) EP 2742402	(47) 30.12.2020	(97) EP 2832478	(47) 30.12.2020
(97) EP 2352377	(47) 30.12.2020	(97) EP 2594630	(47) 30.12.2020	(97) EP 2743309	(47) 30.12.2020	(97) EP 2833823	(47) 30.12.2020
(97) EP 2352990	(47) 30.12.2020	(97) EP 2595165	(47) 30.12.2020	(97) EP 2745212	(47) 30.12.2020	(97) EP 2834024	(47) 30.12.2020
(97) EP 2366098	(47) 30.12.2020	(97) EP 2597561	(47) 30.12.2020	(97) EP 2747763	(47) 30.12.2020	(97) EP 2834082	(47) 30.12.2020
(97) EP 2370138	(47) 30.12.2020	(97) EP 2598440	(47) 30.12.2020	(97) EP 2752274	(47) 30.12.2020	(97) EP 2837498	(47) 30.12.2020
(97) EP 2412831	(47) 30.12.2020	(97) EP 2598531	(47) 30.12.2020	(97) EP 2753314	(47) 30.12.2020	(97) EP 2839334	(47) 30.12.2020
(97) EP 2414106	(47) 30.12.2020	(97) EP 2599925	(47) 30.12.2020	(97) EP 2753990	(47) 30.12.2020	(97) EP 2840822	(47) 30.12.2020
(97) EP 2420609	(47) 30.12.2020	(97) EP 2601504	(47) 30.12.2020	(97) EP 2756073	(47) 30.12.2020	(97) EP 2841996	(47) 30.12.2020
(97) EP 2425627	(47) 30.12.2020	(97) EP 2605388	(47) 30.12.2020	(97) EP 2759943	(47) 30.12.2020	(97) EP 2842114	(47) 30.12.2020
(97) EP 2426267	(47) 30.12.2020	(97) EP 2608866	(47) 30.12.2020	(97) EP 2760198	(47) 30.12.2020	(97) EP 2842193	(47) 30.12.2020
(97) EP 2429708	(47) 30.12.2020	(97) EP 2609008	(47) 30.12.2020	(97) EP 2760392	(47) 30.12.2020	(97) EP 2842523	(47) 30.12.2020
(97) EP 2431433	(47) 30.12.2020	(97) EP 2613250	(47) 30.12.2020	(97) EP 2760696	(47) 30.12.2020	(97) EP 2843917	(47) 30.12.2020
(97) EP 2437198	(47) 30.12.2020	(97) EP 2615156	(47) 30.12.2020	(97) EP 2762889	(47) 30.12.2020	(97) EP 2845356	(47) 30.12.2020
(97) EP 2449214	(47) 30.12.2020	(97) EP 2629966	(47) 30.12.2020	(97) EP 2762928	(47) 30.12.2020	(97) EP 2849164	(47) 30.12.2020
(97) EP 2451030	(47) 30.12.2020	(97) EP 2634773	(47) 30.12.2020	(97) EP 2764823	(47) 30.12.2020	(97) EP 2849508	(47) 30.12.2020
(97) EP 2458347	(47) 30.12.2020	(97) EP 2636248	(47) 30.12.2020	(97) EP 2766434	(47) 30.12.2020	(97) EP 2849813	(47) 30.12.2020
(97) EP 2459432	(47) 30.12.2020	(97) EP 2636811	(47) 30.12.2020	(97) EP 2768238	(47) 30.12.2020	(97) EP 2850235	(47) 30.12.2020
(97) EP 2461435	(47) 30.12.2020	(97) EP 2638408	(47) 30.12.2020	(97) EP 2769163	(47) 30.12.2020	(97) EP 2851546	(47) 30.12.2020
(97) EP 2464537	(47) 30.12.2020	(97) EP 2638476	(47) 30.12.2020	(97) EP 2769807	(47) 30.12.2020	(97) EP 2854397	(47) 30.12.2020
(97) EP 2464538	(47) 30.12.2020	(97) EP 2638943	(47) 30.12.2020	(97) EP 2769992	(47) 30.12.2020	(97) EP 2854717	(47) 30.12.2020
(97) EP 2465627	(47) 30.12.2020	(97) EP 2640368	(47) 30.12.2020	(97) EP 2770612	(47) 30.12.2020	(97) EP 2855595	(47) 30.12.2020
(97) EP 2466836	(47) 30.12.2020	(97) EP 2641614	(47) 30.12.2020	(97) EP 2772613	(47) 30.12.2020	(97) EP 2858064	(47) 30.12.2020
(97) EP 2466838	(47) 30.12.2020	(97) EP 2643558	(47) 30.12.2020	(97) EP 2773079	(47) 30.12.2020	(97) EP 2859002	(47) 30.12.2020
(97) EP 2467721	(47) 30.12.2020	(97) EP 2644864	(47) 30.12.2020	(97) EP 2773390	(47) 30.12.2020	(97) EP 2859796	(47) 30.12.2020
(97) EP 2472356	(47) 30.12.2020	(97) EP 2649786	(47) 30.12.2020	(97) EP 2775986	(47) 30.12.2020	(97) EP 2860694	(47) 30.12.2020
(97) EP 2479366	(47) 30.12.2020	(97) EP 2654168	(47) 30.12.2020	(97) EP 2776111	(47) 30.12.2020	(97) EP 2865610	(47) 30.12.2020
(97) EP 2480502	(47) 30.12.2020	(97) EP 2655801	(47) 30.12.2020	(97) EP 2776683	(47) 30.12.2020	(97) EP 2869277	(47) 30.12.2020
(97) EP 2482748	(47) 30.12.2020	(97) EP 2657593	(47) 30.12.2020	(97) EP 2780108	(47) 30.12.2020	(97) EP 2869329	(47) 30.12.2020
(97) EP 2485766	(47) 30.12.2020	(97) EP 2659923	(47) 30.12.2020	(97) EP 2780740	(47) 30.12.2020	(97) EP 2870924	(47) 30.12.2020
(97) EP 2488157	(47) 30.12.2020	(97) EP 2660702	(47) 30.12.2020	(97) EP 2784125	(47) 30.12.2020	(97) EP 2871123	(47) 30.12.2020
(97) EP 2494087	(47) 30.12.2020	(97) EP 2663932	(47) 30.12.2020	(97) EP 2784533	(47) 30.12.2020	(97) EP 2873286	(47) 30.12.2020
(97) EP 2494115	(47) 30.12.2020	(97) EP 2664214	(47) 30.12.2020	(97) EP 2785205	(47) 30.12.2020	(97) EP 2874507	(47) 30.12.2020

(97) EP 3580201	(47) 30.12.2020	(97) EP 3595257	(47) 30.12.2020	(97) EP 3612254	(47) 30.12.2020	(97) EP 3641018	(47) 30.12.2020
(97) EP 3580796	(47) 30.12.2020	(97) EP 3595291	(47) 30.12.2020	(97) EP 3612392	(47) 30.12.2020	(97) EP 3641148	(47) 30.12.2020
(97) EP 3581161	(47) 30.12.2020	(97) EP 3596391	(47) 30.12.2020	(97) EP 3612395	(47) 30.12.2020	(97) EP 3642084	(47) 30.12.2020
(97) EP 3581442	(47) 30.12.2020	(97) EP 3597035	(47) 30.12.2020	(97) EP 3612801	(47) 30.12.2020	(97) EP 3642319	(47) 30.12.2020
(97) EP 3581529	(47) 30.12.2020	(97) EP 3597093	(47) 30.12.2020	(97) EP 3612863	(47) 30.12.2020	(97) EP 3642587	(47) 30.12.2020
(97) EP 3581592	(47) 30.12.2020	(97) EP 3597339	(47) 30.12.2020	(97) EP 3613079	(47) 30.12.2020	(97) EP 3643635	(47) 30.12.2020
(97) EP 3582183	(47) 30.12.2020	(97) EP 3597392	(47) 30.12.2020	(97) EP 3614643	(47) 30.12.2020	(97) EP 3644122	(47) 30.12.2020
(97) EP 3582238	(47) 30.12.2020	(97) EP 3597450	(47) 30.12.2020	(97) EP 3614920	(47) 30.12.2020	(97) EP 3645376	(47) 30.12.2020
(97) EP 3582443	(47) 30.12.2020	(97) EP 3597453	(47) 30.12.2020	(97) EP 3615338	(47) 30.12.2020	(97) EP 3645410	(47) 30.12.2020
(97) EP 3582451	(47) 30.12.2020	(97) EP 3598219	(47) 30.12.2020	(97) EP 3615861	(47) 30.12.2020	(97) EP 3646345	(47) 30.12.2020
(97) EP 3582886	(47) 30.12.2020	(97) EP 3598477	(47) 30.12.2020	(97) EP 3616414	(47) 30.12.2020	(97) EP 3646759	(47) 30.12.2020
(97) EP 3583053	(47) 30.12.2020	(97) EP 3599176	(47) 30.12.2020	(97) EP 3616611	(47) 30.12.2020	(97) EP 3648092	(47) 30.12.2020
(97) EP 3583175	(47) 30.12.2020	(97) EP 3599228	(47) 30.12.2020	(97) EP 3616940	(47) 30.12.2020	(97) EP 3649814	(47) 30.12.2020
(97) EP 3583323	(47) 30.12.2020	(97) EP 3599229	(47) 30.12.2020	(97) EP 3617563	(47) 30.12.2020	(97) EP 3649934	(47) 30.12.2020
(97) EP 3583336	(47) 30.12.2020	(97) EP 3599692	(47) 30.12.2020	(97) EP 3617778	(47) 30.12.2020	(97) EP 3650312	(47) 30.12.2020
(97) EP 3583610	(47) 30.12.2020	(97) EP 3599700	(47) 30.12.2020	(97) EP 3618345	(47) 30.12.2020	(97) EP 3650727	(47) 30.12.2020
(97) EP 3583681	(47) 30.12.2020	(97) EP 3599806	(47) 30.12.2020	(97) EP 3618395	(47) 30.12.2020	(97) EP 3650740	(47) 30.12.2020
(97) EP 3583689	(47) 30.12.2020	(97) EP 3599879	(47) 30.12.2020	(97) EP 3619045	(47) 30.12.2020	(97) EP 3651215	(47) 30.12.2020
(97) EP 3583834	(47) 30.12.2020	(97) EP 3600009	(47) 30.12.2020	(97) EP 3620054	(47) 30.12.2020	(97) EP 3652393	(47) 30.12.2020
(97) EP 3584098	(47) 30.12.2020	(97) EP 3600588	(47) 30.12.2020	(97) EP 3620059	(47) 30.12.2020	(97) EP 3652419	(47) 30.12.2020
(97) EP 3584113	(47) 30.12.2020	(97) EP 3600630	(47) 30.12.2020	(97) EP 3620316	(47) 30.12.2020	(97) EP 3653736	(47) 30.12.2020
(97) EP 3585344	(47) 30.12.2020	(97) EP 3600870	(47) 30.12.2020	(97) EP 3621069	(47) 30.12.2020	(97) EP 3654404	(47) 30.12.2020
(97) EP 3585615	(47) 30.12.2020	(97) EP 3601067	(47) 30.12.2020	(97) EP 3621249	(47) 30.12.2020	(97) EP 3654604	(47) 30.12.2020
(97) EP 3586422	(47) 30.12.2020	(97) EP 3602206	(47) 30.12.2020	(97) EP 3621782	(47) 30.12.2020	(97) EP 3656187	(47) 30.12.2020
(97) EP 3586467	(47) 30.12.2020	(97) EP 3602207	(47) 30.12.2020	(97) EP 3621858	(47) 30.12.2020	(97) EP 3657066	(47) 30.12.2020
(97) EP 3586903	(47) 30.12.2020	(97) EP 3602597	(47) 30.12.2020	(97) EP 3622850	(47) 30.12.2020	(97) EP 3657459	(47) 30.12.2020
(97) EP 3587144	(47) 30.12.2020	(97) EP 3603415	(47) 30.12.2020	(97) EP 3622865	(47) 30.12.2020	(97) EP 3657585	(47) 30.12.2020
(97) EP 3587176	(47) 30.12.2020	(97) EP 3603866	(47) 30.12.2020	(97) EP 3622936	(47) 30.12.2020	(97) EP 3658328	(47) 30.12.2020
(97) EP 3587196	(47) 30.12.2020	(97) EP 3603929	(47) 30.12.2020	(97) EP 3623312	(47) 30.12.2020	(97) EP 3659913	(47) 30.12.2020
(97) EP 3587756	(47) 30.12.2020	(97) EP 3604043	(47) 30.12.2020	(97) EP 3624067	(47) 30.12.2020	(97) EP 3660355	(47) 30.12.2020
(97) EP 3587962	(47) 30.12.2020	(97) EP 3604576	(47) 30.12.2020	(97) EP 3624306	(47) 30.12.2020	(97) EP 3660462	(47) 30.12.2020
(97) EP 3588205	(47) 30.12.2020	(97) EP 3605371	(47) 30.12.2020	(97) EP 3624410	(47) 30.12.2020	(97) EP 3662101	(47) 30.12.2020
(97) EP 3588461	(47) 30.12.2020	(97) EP 3605465	(47) 30.12.2020	(97) EP 3626176	(47) 30.12.2020	(97) EP 3662307	(47) 30.12.2020
(97) EP 3588641	(47) 30.12.2020	(97) EP 3605719	(47) 30.12.2020	(97) EP 3626273	(47) 30.12.2020	(97) EP 3663647	(47) 30.12.2020
(97) EP 3588826	(47) 30.12.2020	(97) EP 3606074	(47) 30.12.2020	(97) EP 3626581	(47) 30.12.2020	(97) EP 3664670	(47) 30.12.2020
(97) EP 3588865	(47) 30.12.2020	(97) EP 3606213	(47) 30.12.2020	(97) EP 3627333	(47) 30.12.2020	(97) EP 3665532	(47) 30.12.2020
(97) EP 3590172	(47) 30.12.2020	(97) EP 3606382	(47) 30.12.2020	(97) EP 3628901	(47) 30.12.2020	(97) EP 3667118	(47) 30.12.2020
(97) EP 3590249	(47) 30.12.2020	(97) EP 3606888	(47) 30.12.2020	(97) EP 3629674	(47) 30.12.2020	(97) EP 3670181	(47) 30.12.2020
(97) EP 3590317	(47) 30.12.2020	(97) EP 3607329	(47) 30.12.2020	(97) EP 3631237	(47) 30.12.2020	(97) EP 3681404	(47) 30.12.2020
(97) EP 3590862	(47) 30.12.2020	(97) EP 3608127	(47) 30.12.2020	(97) EP 3632128	(47) 30.12.2020	(97) EP 3683713	(47) 30.12.2020
(97) EP 3591615	(47) 30.12.2020	(97) EP 3609472	(47) 30.12.2020	(97) EP 3632664	(47) 30.12.2020	(97) EP 3686109	(47) 30.12.2020
(97) EP 3591687	(47) 30.12.2020	(97) EP 3609790	(47) 30.12.2020	(97) EP 3632720	(47) 30.12.2020	(97) EP 3689813	(47) 30.12.2020
(97) EP 3592331	(47) 30.12.2020	(97) EP 3609814	(47) 30.12.2020	(97) EP 3633352	(47) 30.12.2020	(97) EP 3690594	(47) 30.12.2020
(97) EP 3592620	(47) 30.12.2020	(97) EP 3609848	(47) 30.12.2020	(97) EP 3634804	(47) 30.12.2020	(97) EP 3691692	(47) 30.12.2020
(97) EP 3592640	(47) 30.12.2020	(97) EP 3610697	(47) 30.12.2020	(97) EP 3635317	(47) 30.12.2020	(97) EP 3700161	(47) 30.12.2020
(97) EP 3593039	(47) 30.12.2020	(97) EP 3610908	(47) 30.12.2020	(97) EP 3636848	(47) 30.12.2020	(97) EP 3700244	(47) 30.12.2020
(97) EP 3594021	(47) 30.12.2020	(97) EP 3610935	(47) 30.12.2020	(97) EP 3636852	(47) 30.12.2020	(97) EP 3703314	(47) 30.12.2020
(97) EP 3594082	(47) 30.12.2020	(97) EP 3610968	(47) 30.12.2020	(97) EP 3637696	(47) 30.12.2020	(97) EP 3704720	(47) 30.12.2020
(97) EP 3594101	(47) 30.12.2020	(97) EP 3611115	(47) 30.12.2020	(97) EP 3638049	(47) 30.12.2020	(97) EP 3716771	(47) 30.12.2020
(97) EP 3595007	(47) 30.12.2020	(97) EP 3611897	(47) 30.12.2020	(97) EP 3638085	(47) 30.12.2020		
(97) EP 3595025	(47) 30.12.2020	(97) EP 3612246	(47) 30.12.2020	(97) EP 3640748	(47) 30.12.2020		

Zveřejněné překlady evropských patentových spisů

U následujících udělených evropských patentů s účinky pro Českou republiku byl majitelem předložen překlad patentového spisu do českého jazyka (§ 35c odst. 2 až 4 zákona č. 527/1990 Sb., v platném znění). Údaje jsou řazeny vzestupně podle čísel evropských patentů.

(97) EP 1907658		(97) EP 1993706	
(47) 09.09.2020		(47) 29.07.2020	
(97) 25.01.2007		(97) 13.09.2007	
(51) E05F 5/10	(2006.01)	(51) B01D 53/047	(2006.01)
(96) 10.07.2006		B01D 53/04	(2006.01)
(96) 06777675.7		B01D 53/053	(2006.01)
(73) Hettich-ONI GmbH & Co. KG, 32602 Vlotho-Exter, DE		(96) 06.03.2007	
(72) FRYE, Stefan, 49179 Osterkappeln, DE		(96) 07757990.2	
(54) Tlumicí zařízení		(73) Lummus Technology Inc., Bloomfield, NJ 07930, US	
(32) 202005011750 U, 202005012310 U		(72) LOMAX, Franklin, D., Arlington, VA 22205, US	
(31) 22.07.2005, 05.08.2005		VAN DYKE, Chris, Washington, DC 20008, US	
(33) DE, DE		LEITCH, Kelly, R., Alexandria, VA 22310, US	
(86) PCT/EP2006/064068		TODD, Richard, S., Annandale, VA 22003, US	
(87) WO 2007/009902		(54) Systém měření a řízení tlaku v systémech PSA	
(74) Všetěčka Zelený Švorčík a partneři, advokátní a patentová kancelář, JUDr. Otakar Švorčík, Hájkova 1406/2, Praha 2, Nové Město, 12000		(32) 778912 P	
		(31) 06.03.2006	
		(33) US	

(86) PCT/US2007/063395
(87) WO 2007/103926
(74) FAJNOR IP s.r.o., Pobřežní 249/46, Praha 8, Karlín, 18600

(97) **EP 2105561**
(47) 09.09.2020
(97) 30.09.2009
(51) **E05D 7/04** (2006.01)
E05D 3/18 (2006.01)
E05D 3/06 (2006.01)
(96) 23.03.2009
(96) 09155829.6
(73) Bartels Systembeschläge GmbH, 32689 Kalletal, DE
(54) **Dveřní závěs pro skrytou montáž s možností trojrozměrného nastavení a uvnitř ležící stavěcí jednotkou**
(32) 102008016367
(31) 29.03.2008
(33) DE
(74) Všeťečka Zelený Švorčík a partneři, advokátní a patentová kancelář, JUDr. Otakar Švorčík, Hálkova 1406/2, Praha 2, Nové Město, 12000

(97) **EP 2315545**
(47) 04.11.2020
(97) 28.01.2010
(51) **A47L 15/42** (2006.01)
A47L 15/48 (2006.01)
A47L 15/00 (2006.01)
(96) 24.07.2009
(96) 09781008.9
(73) BSH Hausgeräte GmbH, 81739 München, DE
(72) ROSENBAUER, Michael, 86756 Reimlingen, DE
(54) **Způsob mytí pro myčku nádobí**
(32) 102008040745
(31) 25.07.2008
(33) DE
(86) PCT/EP2009/059530
(87) WO 2010/010166
(74) PatentEnter s.r.o., Koliště 1965/13a, Brno, Černá Pole, 60200

(97) **EP 2514544**
(47) 09.09.2020
(97) 24.10.2012
(51) **B23B 51/04** (2006.01)
(96) 14.06.2007
(96) 12176931.9
(73) TaeguTec Ltd., Dalseong-gun, Daegu 711-865, KR
(72) BAE, Byung Gyun, Dalseong-gun, Daegu 711-865, KP
(54) **Těleso vrtáku pro vrták**
(74) Čermák a spol., JUDr. Karel Čermák Ph.D., LL.M., advokát, Elišky Peškové 15/735, Praha 5, 15000

(97) **EP 2542154**
(47) 09.09.2020
(97) 09.09.2011
(51) **A61B 5/05** (2006.01)
A61B 1/00 (2006.01)
G01B 9/02 (2006.01)
(96) 07.03.2011
(96) 11751520.5
(73) The General Hospital Corporation, Boston, MA 02114, US
(72) TEARNEY, Guillermo, J., Cambridge, MA 02139, US
BOUMA, Brett, E., Quincy, MA 02171, US
GARDECKI, Joseph, A., Acton, MA 01720, US
LIU, Linbo, Cambridge, MA 02139, US
(54) **Zařízení pro poskytování elektromagnetického záření do vzorku**
(32) 311171 P, 311272 P
(31) 05.03.2010, 05.03.2010
(33) US, US
(86) PCT/US2011/027450
(87) WO 2011/109835
(74) Všeťečka Zelený Švorčík a partneři, advokátní a patentová kancelář, JUDr. Michal Havlík, Hálkova 1406/2, Praha 2, Nové Město, 12000

(97) **EP 2633002**
(47) 14.10.2020
(97) 03.05.2012

(51) **C10G 45/16** (2006.01)
C10G 47/26 (2006.01)
C10G 49/12 (2006.01)
C10G 65/14 (2006.01)
C10G 67/16 (2006.01)
C10G 69/14 (2006.01)

(96) 27.10.2011
(96) 11775959.7
(73) ENI S.p.A., 00144 Rome, IT
(72) RISPOLI, Giacomo Fernando, 00136 Roma, IT
BELLUSSI, Giuseppe, 29122 Piacenza, IT
(54) **Způsob rafinace ropy**
(32) MI20101999
(31) 27.10.2010
(33) IT
(86) PCT/EP2011/068842
(87) WO 2012/055957
(74) Rott, Růžička & Guttman a spol., Vyskočilova 1566, Praha 4, Michle, 14000

(97) **EP 2655805**
(47) 09.09.2020
(97) 28.06.2012
(51) **F01D 21/04** (2006.01)
F02C 6/12 (2006.01)
F04D 29/42 (2006.01)
(96) 21.12.2011
(96) 11802935.4
(73) ABB Schweiz AG, 5400 Baden, CH
(72) SCHELLENBERG, Peter, 5415 Nussbaumen, CH
SCHMID, Armin, 5200 Brugg, CH
OESCHGER, Daniel, 5430 Wettingen, CH
WIDMER, Moritz, 5504 Otmarsingen, CH
(54) **Ochrana proti roztržení v krytu kompresoru turbodmychadla výfukových plynů**
(32) 102010064025
(31) 23.12.2010
(33) DE
(86) PCT/EP2011/073562
(87) WO 2012/085065
(74) PATENTSERVIS Praha a.s., Na Podkovce 281/10, Praha 4, Podolí, 14700

(97) **EP 2661266**
(47) 16.09.2020
(97) 12.07.2012
(51) **A61K 31/4709** (2006.01)
A61K 31/704 (2006.01)
A61K 31/7016 (2006.01)
A61K 31/198 (2006.01)
A61K 31/201 (2006.01)
A61K 31/353 (2006.01)
A61K 31/155 (2006.01)
A61K 31/7032 (2006.01)
A61K 31/194 (2006.01)
A61K 31/575 (2006.01)
A61P 7/12 (2006.01)
A61P 3/04 (2006.01)
A61P 3/00 (2006.01)
A61P 3/10 (2006.01)
A61P 19/10 (2006.01)
A61P 21/00 (2006.01)
A61P 37/00 (2006.01)
A61P 1/00 (2006.01)
A61P 25/24 (2006.01)

(96) 06.01.2012
(96) 12732408.5
(73) Anji Pharma (US) LLC, Boxford, MA 01921, US
(72) BARON, Alain D., San Diego, CA 92130, US
BROWN, Martin R., Coronado, CA 92118, US
JONES, Christopher R. G., San Diego, CA 92129, US
BEELEY, Nigel R. A., Solana Beach, CA 92075, US
FINEMAN, Mark S., San Diego, CA 92130, US
(54) **Terapie založené na ligandu chemosenzorického receptoru**
(32) 201161430914 P
(31) 07.01.2011
(33) US

(86) PCT/US2012/020548
(87) WO 2012/094636
(74) PatentEnter s.r.o., Koliště 1965/13a, Brno, Černá Pole, 60200

(97) **EP 2714555**
(47) 26.08.2020
(97) 29.11.2012
(51) **B65G 17/24** (2006.01)
(96) 21.05.2012
(96) 12724812.8
(73) Laitram, L.L.C., Harahan, Louisiana 70123, US
(72) MACLACHLAN, Gilbert J., Harahan, Louisiana 70123, US
WEISER, David C., River Ridge, Louisiana 70123, US
MILLER, Abraham L., Gulfport, Mississippi 39507, US
KNOTT, Errol P., Gonzales, Louisiana 70737, US
DEROCHE, Timothy J., Harahan, Louisiana 70123, US
MARTIN, Jude G., Laplace, Louisiana 70069, US
(54) **Modul dopravního pásu s pevnými nápravami**
(32) 201113113538, 201113327429
(31) 23.05.2011, 15.12.2011
(33) US, US
(86) PCT/US2012/038821
(87) WO 2012/162233
(74) Traplová Hakr Kubát, advokátní a patentová kancelář, Ing. Eduard Hakr, patentový zástupce, Přístavní 24, Praha 7, 17000

(97) **EP 2728338**
(47) 30.09.2020
(97) 07.05.2014
(51) **G01N 21/31** (2006.01)
G01N 21/74 (2006.01)
H05B 3/06 (2006.01)
F27D 5/00 (2006.01)
(96) 09.10.2013
(96) 13187955.3
(73) Schunk Kohlenstofftechnik GmbH, 35452 Heuchelheim, DE
(72) Yong, Ching-Tung, Singapore 530715, SG
Schlemmer, Gerhard Dr., 99423 Weimar, DE
Spivey, Christopher, Lodi, CA 95242, US
Weck, Rudolf Dr., 35764 Sinn, DE
Gärtner, Ralf, 35633 Lahnau, DE
(54) **Atomizační pec**
(32) 201213666035
(31) 01.11.2012
(33) US
(74) Čermák a spol., JUDr. Karel Čermák Ph.D., LL.M., advokát, Elišky Peškové 15/735, Praha 5, 15000

(97) **EP 2729277**
(47) 19.08.2020
(97) 10.01.2013
(51) **B23K 35/26** (2006.01)
B23K 35/40 (2006.01)
B23K 1/00 (2006.01)
H01R 43/02 (2006.01)
H05B 3/84 (2006.01)
H05B 3/86 (2006.01)
(96) 29.05.2012
(96) 12726771.4
(73) SAINT-GOBAIN GLASS FRANCE, 92400 Courbevoie, FR
(72) SCHLARB, Andreas, 52134 Herzogenrath, DE
REUL, Bernhard, 52134 Herzogenrath, DE
RATEICZAK, Mitja, 52146 Würselen, DE
LESMEISTER, Lothar, NL-6373 Landgraaf, NL
(54) **Způsob pro výrobu tabule s elektrickým přípojovacím prvem**
(32) 11172484
(31) 04.07.2011
(33) EP
(86) PCT/EP2012/059950
(87) WO 2013/004434
(74) Všeťečka Zelený Švorčík a partneři, advokátní a patentová kancelář, JUDr. Michal Havlík, Hálkova 1406/2, Praha 2, Nové Město, 12000

(97) **EP 2784406**
(47) 30.09.2020
(97) 01.10.2014

(51) **F24F 13/14** (2006.01)
(96) 24.02.2014
(96) 14156360.1
(73) Wildeboer, Werner, 26826 Weener, DE
(72) Dahms, Arne, 26826 Weener, DE
Harms, Thomas, 26605 Aurich, DE
(54) **Regulátor objemového průtoku**
(32) 202013100885 U
(31) 01.03.2013
(33) DE
(74) Čermák a spol., JUDr. Karel Čermák Ph.D., LL.M., advokát, Elišky Peškové 15/735, Praha 5, 15000

(97) **EP 2789715**
(47) 21.10.2020
(97) 13.06.2013
(51) **D01F 6/60** (2006.01)
D01D 5/16 (2006.01)
D01D 10/02 (2006.01)
D03D 1/02 (2006.01)
B60R 21/23 (2006.01)
B60R 21/235 (2006.01)
(96) 07.12.2011
(96) 11877061.9
(73) Asahi Kasei Kabushiki Kaisha, Tokyo 100-0006, JP
(72) ISE, Fumiaki, Tokyo 101-8101, JP
MIZUNO, Shingo, Tokyo 101-8101, JP
(54) **Polyamidové vlákno a airbagová tkanina**
(86) PCT/JP2011/078348
(87) WO 2013/084326
(74) Všeťečka Zelený Švorčík a partneři, advokátní a patentová kancelář, JUDr. Michal Havlík, Hálkova 1406/2, Praha 2, Nové Město, 12000

(97) **EP 2930097**
(47) 04.11.2020
(97) 14.10.2015
(51) **B62M 6/70** (2010.01)
B62M 11/04 (2006.01)
B62M 11/06 (2006.01)
B62M 6/45 (2010.01)
(96) 24.03.2015
(96) 15160558.1
(73) Elektromotorenwerk Grünhain GmbH, 08344 Grünhain-Beierfeld, DE
(72) Rauchfuß, Volkmar, 01728 Bannewitz, DE
(54) **Pohon elektrokola**
(32) 202014101700 U
(31) 10.04.2014
(33) DE
(74) KANIA, SEDLÁK, SMOLA, s.r.o., Mendlovo náměstí 907/1a, Brno, Staré Brno, 60300

(97) **EP 2935329**
(47) 16.09.2020
(97) 26.06.2014
(51) **C07K 16/28** (2006.01)
G01N 33/577 (2006.01)
G01N 33/574 (2006.01)
(96) 18.12.2013
(96) 13814812.7
(73) Merck Sharp & Dohme Corp., Rahway, NJ 07065-0907, US
(72) PIERCE, Robert, H., San Francisco, California 94107, US
BOURNE, Patricia, Palo Alto, California 94304, US
LIANG, Linda, Palo Alto, California 94304, US
BIGLER, Michael, Palo Alto, California 94304, US
(54) **Protilátky, které se váží k lidskému ligandu programované buněčné smrti (PD-L1)**
(32) 201261745386 P
(31) 21.12.2012
(33) US
(86) PCT/US2013/075932
(87) WO 2014/100079
(74) PATENTSERVIS Praha a.s., Na Podkovce 281/10, Praha 4, Podolí, 14700

(97) **EP 2960024**
(47) 09.12.2020
(97) 30.12.2015

- (51) **B25J 15/06** (2006.01)
F04F 5/52 (2006.01)
- (96) 12.06.2015
(96) 15171880.6
- (73) J. Schmalz GmbH, 72293 Glatten, DE
(72) Dunkmann, Walter, 76530 Baden-Baden, DE
Holecek, Thomas, 72250 Freudenstadt, DE
- (54) **Zařízení pro manipulaci s polotovary**
- (32) 102014212331
(31) 26.06.2014
(33) DE
(74) Rott, Růžička & Guttman a spol., Vyskočilova 1566, Praha 4, Michle, 14000
-
- (97) **EP 2961552**
(47) 28.10.2020
(97) 04.09.2014
- (51) **B23F 5/16** (2006.01)
B23F 17/00 (2006.01)
B23F 19/10 (2006.01)
- (96) 30.01.2014
(96) 14704279.0
- (73) Gleason-Pfauter Maschinenfabrik GmbH, 71636 Ludwigsburg, DE
(72) BROGNI, Johannes, CH-3293 Dotzigen, CH
PETRALLIA, Domenico, CH-3006 Bern, CH
WITSCHI, Oswald, CH-2554 Meinisberg, CH
- (54) **Způsob třískové výroby nebo třískového obrábění ozubení a stroj pro výrobu ozubení**
- (32) 102013003290
(31) 26.02.2013
(33) DE
(86) PCT/EP2014/000250
(87) WO 2014/131488
(74) KANIA, SEDLÁK, SMOLA, s.r.o., Mendlovo náměstí 907/1a, Brno, Staré Brno, 60300
-
- (97) **EP 2970132**
(47) 23.09.2020
(97) 25.09.2014
- (51) **C07D 231/12** (2006.01)
A61K 31/415 (2006.01)
A61K 31/4155 (2006.01)
C07D 401/04 (2006.01)
C07D 403/08 (2006.01)
C07D 405/04 (2006.01)
C07D 405/08 (2006.01)
C07D 405/12 (2006.01)
C07D 493/10 (2006.01)
A61P 35/00 (2006.01)
A61P 25/00 (2006.01)
A61P 3/00 (2006.01)
A61P 37/00 (2006.01)
A61P 9/00 (2006.01)
- (96) 14.03.2014
(96) 14717371.0
- (73) Epizyme, Inc., Cambridge, MA 02139, US
(72) CHESWORTH, Richard, Concord, MA 01742, US
MITCHELL, Lorna, Helen, Cambridge, MA 02138, US
SHAPIRO, Gideon, Gainesville, FL 32563, US
SWINGER, Keren Kalai, Lexington, Massachusetts 02421, US
- (54) **Inhibitory arginin methyltransferázy a jejich použití**
- (32) 201361781051 P, 201361876034 P
(31) 14.03.2013, 10.09.2013
(33) US, US
(86) PCT/US2014/029710
(87) WO 2014/153226
(74) Traplová Hakr Kubát, advokátní a patentová kancelář, Ing. Eduard Hakr, patentový zástupce, Přístavní 24, Praha 7, 17000
-
- (97) **EP 2972357**
(47) 27.05.2020
(97) 18.09.2014
- (51) **G01N 33/543** (2006.01)
- (96) 11.03.2014
(96) 14710370.9
- (73) The Francis Crick Institute Limited, London NW1 1AT, GB
- (72) VEERIAH, Selvaraju, London Greater London WC2A 3LY, GB
PARKER, Peter, London Greater London WC2A 3LY, GB
LARIJANI, Banafshe, London Greater London WC2A 3LY, GB
- (54) **Způsoby detekce molekul ve vzorku**
- (32) 201304352
(31) 11.03.2013
(33) GB
(86) PCT/GB2014/050715
(87) WO 2014/140554
(74) Čermák a spol., JUDr. Karel Čermák Ph.D., LL.M., advokát, Elišky Peškové 15/735, Praha 5, 15000
-
- (97) **EP 2987827**
(47) 02.09.2020
(97) 24.02.2016
- (51) **C08L 3/02** (2006.01)
C09J 103/02 (2006.01)
C09D 103/02 (2006.01)
C09J 103/00 (2006.01)
C09D 103/00 (2006.01)
C08L 33/00 (2006.01)
C09D 133/08 (2006.01)
C08L 33/08 (2006.01)
- (96) 27.07.2015
(96) 15178483.2
- (73) Johns Manville Europe GmbH, 86399 Bobingen, DE
(72) ECKERT, Bernhard, 91896 Freudenberg-Boxtal, DE
NUÑEZ, Ignacio, 63755 Alzenau, DE
- (54) **Pojivem zpevněná textilní tkanina, způsob její výroby a její použití**
- (32) 102014012238
(31) 21.08.2014
(33) DE
(74) Všetečka Zelený Švorčík a partneři, advokátní a patentová kancelář, JUDr. Pavel Zelený, advokát, Hálkova 1406/2, Praha 2, Nové Město, 12000
-
- (97) **EP 3004769**
(47) 07.10.2020
(97) 04.12.2014
- (51) **F27B 5/10** (2006.01)
F27B 5/18 (2006.01)
F27B 9/08 (2006.01)
F27D 21/04 (2006.01)
- (96) 15.05.2014
(96) 14724447.9
- (73) Sandvik Materials Technology Deutschland GmbH, 40549 Düsseldorf, DE
(72) FROBÖSE, Thomas, 33775 Versmold, DE
- (54) **Mufle pece pro žihací pec**
- (32) 102013105628
(31) 31.05.2013
(33) DE
(86) PCT/EP2014/059989
(87) WO 2014/191221
(74) Všetečka Zelený Švorčík a partneři, advokátní a patentová kancelář, JUDr. Pavel Zelený, advokát, Hálkova 1406/2, Praha 2, Nové Město, 12000
-
- (97) **EP 3008147**
(47) 16.09.2020
(97) 18.12.2014
- (51) **C09K 5/10** (2006.01)
C23F 11/12 (2006.01)
- (96) 09.06.2014
(96) 14735065.6
- (73) Valvoline Licensing and Intellectual Property LLC, Lexington, KY 40509, US
(72) TURCOTTE, David, E., Lexington, KY 40514, US
MESZAROS, Ladislaus, 67112 Mutterstadt, DE
EMBAUGH, David, F., Lancaster, KY 40444, US
WU, Gefei, Lexington, KY 40515, US
- (54) **Kompozice chladiva pro motory s prodlouženou provozní dobou**
- (32) 201313916141
(31) 12.06.2013
(33) US

(86) PCT/US2014/041527
(87) WO 2014/200913
(74) Traplová Hakr Kubát, advokátní a patentová kancelář, Ing. Eduard Hakr patentový zástupce, Přístavní 24, Praha 7, 17000

(97) **EP 3020863**
(47) 02.09.2020
(97) 15.01.2015
(51) **E01B 19/00** (2006.01)
F16F 7/104 (2006.01)
F16F 7/108 (2006.01)
E01B 5/02 (2006.01)
(96) 10.07.2014
(96) 14822882.8
(73) Qingdao Create Environment Control Technology Co., Ltd., Qingdao, Shandong 266101, CN
China Railway Design Corporation, Pilot Free Trade Zone (Airport Economic Zone) Tianjin 300308, CN
(72) LI, Hong, Tianjin 300142, CN
YIN, Xuejun, Qingdao City Shandong 266108, CN
SUN, Haifu, Tianjin 300142, CN
KONG, Xiangfei, Qingdao City Shandong 266108, CN
GUO, Li, Tianjin 300142, CN
QU, Hongxiao, Qingdao Shandong 266101, CN
XU, Peng, Tianjin 300142, CN
FU, Xuezhi, Qingdao Shandong 266101, CN
(54) **Tlumič kmitů kolejnic**
(32) 201310287329
(31) 10.07.2013
(33) CN
(86) PCT/CN2014/081929
(87) WO 2015/003634
(74) KOREJZOVÁ LEGAL v.o.s., JUDr. Petra Sauvage de Brantes, Korunní 810/104, Praha 10, Vinohrady, 10100

(97) **EP 3036432**
(47) 30.09.2020
(97) 12.02.2015
(51) **F03B 3/04** (2006.01)
F03B 13/08 (2006.01)
F03B 13/10 (2006.01)
F03B 3/02 (2006.01)
F03B 11/02 (2006.01)
H02K 7/18 (2006.01)
(96) 04.08.2014
(96) 14833764.5
(73) Kouris, Paul Steven, Kalorama, VIC 3766, AU
(72) Kouris, Paul Steven, Kalorama, VIC 3766, AU
(54) **Sestava pro výrobu elektřiny**
(32) 2013902924
(31) 05.08.2013
(33) AU
(86) PCT/AU2014/000779
(87) WO 2015/017881
(74) PatentEnter s.r.o., Koliště 1965/13a, Brno, Černá Pole, 60200

(97) **EP 3041990**
(47) 11.11.2020
(97) 12.03.2015
(51) **D21H 25/00** (2006.01)
B65D 65/38 (2006.01)
B65D 65/42 (2006.01)
B65D 81/34 (2006.01)
D21H 27/10 (2006.01)
D21H 19/10 (2006.01)
D21H 19/36 (2006.01)
D21H 21/36 (2006.01)
D21H 19/16 (2006.01)
(96) 05.09.2013
(96) 13771076.0
(73) Mondi AG, 1030 Wien, AT
(72) OLKKONEN, Tiina, FI-00830 Helsinki, FI
HOIKKALA, Eerika, FI-08500 Lohja, FI
LEPPÄNEN, Tuomas, FI-00530 Helsinki, FI
(54) **Potravinový balicí papír a způsob jeho výroby**

(86) PCT/EP2013/068347
(87) WO 2015/032432
(74) Rott, Růžička & Guttmann a spol., Vyskočilova 1566, Praha 4, Michle, 14000

(97) **EP 3062044**
(47) 18.11.2020
(97) 14.07.2016
(51) **F25B 45/00** (2006.01)
F24F 1/26 (2011.01)
F25B 49/00 (2006.01)
F24F 1/32 (2011.01)
(96) 09.01.2015
(96) 15816638.9
(73) MITSUBISHI ELECTRIC CORPORATION, Chiyoda-ku Tokyo 100-8310, JP
(72) YAMAUCHI, Hidetaka, Tokyo 102-0073, JP
ITO, Kazuho, Tokyo 102-0073, JP
YONEHARA, Kentaro, Tokyo 102-0073, JP
(54) **Venkovní jednotka a klimatizace**
(86) PCT/JP2015/050465
(87) WO 2016/110998
(74) Všetečka Zelený Švorčík a partneři, advokátní a patentová kancelář, JUDr. Michal Havlík, Hálkova 1406/2, Praha 2, Nové Město, 12000

(97) **EP 3079669**
(47) 30.09.2020
(97) 18.06.2015
(51) **A61K 9/16** (2006.01)
A61K 9/20 (2006.01)
A61K 9/28 (2006.01)
A61K 9/48 (2006.01)
A61K 9/50 (2006.01)
A61K 38/10 (2006.01)
A61P 1/04 (2006.01)
A61P 1/12 (2006.01)
A61P 1/14 (2006.01)
A61P 29/02 (2006.01)
(96) 11.12.2014
(96) 14824655.6
(73) Ironwood Pharmaceuticals, Inc., Boston, MA 02110, US
Forest Laboratories Holdings Limited, Hamilton, BM
(72) FRETZEN, Angelika, Somerville, MA 02143, US
CURRIE, Mark G., Boston, MA 02129, US
HASHASH, Ahmad, Southborough, MA 01772, US
DEDHIYA, Mahendra, Pomona, NY 10970, US
MO, Yun, Commack, NY 11725, US
CHHETTRY, Anil, Holtsville, NY 11742, US
MILLER, Matthew, Hoboken, NJ 07030-6480, US
SANGHVI, Ritesh, Commack, NY 11725, US
BARI, Mohammad Mafrehul, Lake Grove, NY 11755, US
GRILL, Andreas, Hauppauge, NY 11788, US
(54) **Linaklotidové kompozice se zpožděným uvolňováním**
(32) 201361914951 P, 201361914952 P
(31) 11.12.2013, 11.12.2013
(33) US, US
(86) PCT/US2014/069838
(87) WO 2015/089326
(74) FAJNOR IP s.r.o., Pobřežní 249/46, Praha 8, Karlín, 18600

(97) **EP 3080108**
(47) 07.10.2020
(97) 18.06.2015
(51) **C07D 413/14** (2006.01)
A61K 31/4184 (2006.01)
A61K 31/437 (2006.01)
C07F 9/50 (2006.01)
C07D 403/04 (2006.01)
C07D 403/14 (2006.01)
C07D 417/14 (2006.01)
C07D 487/04 (2006.01)
C07D 487/08 (2006.01)
C07D 487/10 (2006.01)
A61P 35/00 (2006.01)
(96) 10.12.2014
(96) 14824251.4

- (73) Genzyme Corporation, Cambridge, MA 02142, US
(72) KANE, John L., Jr., Bridgewater, New Jersey 08807, US
MATTHEWS, Gloria, Bridgewater, New Jersey 08807, US
METZ, Markus, Encinitas, CA 92024, US
KOTHE, Michael, Bridgewater, New Jersey 08807, US
LIU, Jinyu, Bridgewater, New Jersey 08807, US
SCHOLTE, Andrew, Bridgewater, New Jersey 08807, US
(54) **Inhibitory kinázy tropomyosinového receptoru (TRK)**
(32) 201361914128 P, 201462040750 P
(31) 10.12.2013, 22.08.2014
(33) US, US
(86) PCT/US2014/069469
(87) WO 2015/089139
(74) Traplová Hakr Kubát, advokátní a patentová kancelář, Ing. Eduard Hakr, patentový zástupce, Přístavní 24, Praha 7, 17000

- (97) **EP 3113772**
(47) 09.09.2020
(97) 11.09.2015
(51) **C07D 403/12** (2006.01)
C07D 401/14 (2006.01)
C07D 231/14 (2006.01)
C07D 401/04 (2006.01)
C07D 403/04 (2006.01)
C07D 405/12 (2006.01)
C07D 413/04 (2006.01)
C07D 413/12 (2006.01)
C07D 417/12 (2006.01)
A61P 7/02 (2006.01)
A61K 31/415 (2006.01)
(96) 09.03.2015
(96) 15759254.4
(73) Biocryst Pharmaceuticals, Inc., Durham, North Carolina 27703, US
(72) KOTIAN, Pravin L., Hoover, AL 35226, US
BABU, Yarlagadda S., Birmingham, AL 35244, US
WU, Minwan, Vestavia Hills, AL 35226, US
CHINTAREDDY, Venkat R., Vestavia Hills, AL 35216, US
KUMAR, Satish V., Birmingham, AL 35244, US
ZHANG, Weihe, Vestavia, AL 35226, US
(54) **Pyrazoly substituované trifluormethylem jako inhibitory lidského plazmatického kalikreinu**
(32) 201461949808 P, 201461981515 P
(31) 07.03.2014, 18.04.2014
(33) US, US
(86) PCT/US2015/019535
(87) WO 2015/134998
(74) PatentEnter s.r.o., Koliště 1965/13a, Brno, Černá Pole, 60200

- (97) **EP 3129021**
(47) 23.09.2020
(97) 15.10.2015
(51) **A61K 31/397** (2006.01)
A61K 31/437 (2006.01)
A61K 31/502 (2006.01)
A61K 31/519 (2006.01)
A61P 35/00 (2006.01)
A61P 35/02 (2006.01)
(96) 07.04.2015
(96) 15717381.6
(73) Incyte Corporation, Wilmington, DE 19803, US
(72) SCHERLE, Peggy A., Swarthmore, PA 19081, US
LIU, Xuesong, Hockessin, Delaware 19707, US
(54) **Léčba B lymfocytárních malignit kombinací inhibitorů JAK a PI3K**
(32) 201461976815 P
(31) 08.04.2014
(33) US
(86) PCT/US2015/024676
(87) WO 2015/157257
(74) Všeťečka Zelený Švorčík a partneři, advokátní a patentová kancelář, JUDr. Michal Havlík, Hálkova 1406/2, Praha 2, Nové Město, 12000

- (97) **EP 3137605**
(47) 28.10.2020
(97) 05.11.2015
(51) **C12N 15/11** (2006.01)
C07H 21/04 (2006.01)

- (96) 01.05.2015
(96) 15786207.9
(73) Ionis Pharmaceuticals, Inc., Carlsbad, CA 92010, US
(72) PRAKASH, Thazha, P., Carlsbad, CA 92010, US
SETH, Punit, P., Carlsbad, CA 92010, US
SWAYZE, Eric, E., Carlsbad, CA 92010, US
FREIER, Susan, M., Carlsbad, CA 92010, US
GRAHAM, Mark, J., Carlsbad, CA 92010, US
CROOKE, Rosanne, M., Carlsbad, CA 92010, US
(54) **Kompozice a způsoby pro modulaci exprese proteinu angiotensin-like 3**
(32) 201461987467 P, 201462049230 P
(31) 01.05.2014, 11.09.2014
(33) US, US
(86) PCT/US2015/028837
(87) WO 2015/168589
(74) Všeťečka Zelený Švorčík a partneři, advokátní a patentová kancelář, JUDr. Michal Havlík, Hálkova 1406/2, Praha 2, Nové Město, 12000

- (97) **EP 3143226**
(47) 23.09.2020
(97) 19.11.2015
(51) **E05B 81/14** (2014.01)
E05B 81/56 (2014.01)
E05B 77/40 (2014.01)
E05B 81/06 (2014.01)
E05B 81/34 (2014.01)
E05B 81/64 (2014.01)
(96) 08.05.2015
(96) 15736380.5
(73) Kiekert AG, 42579 Heiligenhaus, DE
(72) FUCHS, Carsten, D-45239 Essen, DE
(54) **Zámek motorového vozidla**
(32) 102014006745
(31) 12.05.2014
(33) DE
(86) PCT/DE2015/000222
(87) WO 2015/172761
(74) Rott, Růžička & Guttman a spol., Vyskočilova 1566, Praha 4, Michle, 14000

- (97) **EP 3155050**
(47) 09.09.2020
(97) 10.12.2015
(51) **C09D 5/00** (2006.01)
A61K 8/02 (2006.01)
A01N 25/34 (2006.01)
B41M 3/00 (2006.01)
A61Q 13/00 (2006.01)
A23F 3/40 (2006.01)
A23F 5/46 (2006.01)
C09D 11/03 (2014.01)
C11B 9/00 (2006.01)
C08L 1/28 (2006.01)
D06M 15/09 (2006.01)
D21H 19/34 (2006.01)
A23L 27/00 (2016.01)
(96) 06.06.2014
(96) 14893911.9
(73) Opes Corporation OY, 00101 Helsinki, FI
(72) JÄRVENPÄÄ, Janne, 02880 Veikkola, FI
(54) **Hmota obsahující funkční sloučeninu a regulátor viskozity**
(86) PCT/FI2014/050457
(87) WO 2015/185790
(74) Rott, Růžička & Guttman a spol., Vyskočilova 1566, Praha 4, Michle, 14000

- (97) **EP 3212189**
(47) 09.09.2020
(97) 06.05.2016
(51) **A61K 31/44** (2006.01)
C07D 471/04 (2006.01)
C07D 311/58 (2006.01)
A61K 31/397 (2006.01)
A61K 31/4025 (2006.01)
A61K 31/435 (2006.01)

	<i>A61K 31/436</i>	(2006.01)	(96)	15867015.8	
	<i>A61K 31/4433</i>	(2006.01)	(73)	Solutia Inc., St. Louis, Missouri 63141, US	
	<i>A61K 31/453</i>	(2006.01)	(72)	LU, Jun, East Longmeadow, MA 01028, US	
	<i>A61K 31/5377</i>	(2006.01)		FARHOUDI, Yalda, Longmeadow, MA 01106, US	
	<i>A61P 11/00</i>	(2006.01)		LI, Zhou, Northborough, MA 01532, US	
(96)	28.10.2015		(54)	Kompozice, vrstvy a mezivrstvy z poly(vinyl acetalových) pryskyřic mající zlepšené optické vlastnosti	
(96)	15854320.7		(32)	201414563372, 201414563347	
(73)	AbbVie Overseas S.à r.l., 2449 Luxembourg, LU		(31)	08.12.2014, 08.12.2014	
	Galapagos NV, 2800 Mechelen, BE		(33)	US, US	
(72)	KYM, Philip R., Libertyville, IL 60048, US		(86)	PCT/US2015/063907	
	WANG, Xueqing, Northbrook, IL 60062, US		(87)	WO 2016/094220	
	SEARLE, Xenia B., Grayslake, IL 60030, US		(74)	Všetečka Zelený Švorčík a partneři, advokátní a patentová kancelář, JUDr. Michal Havlík, Hálkova 1406/2, Praha 2, Nové Město, 12000	
	LIU, Bo, Waukegan, IL 60085, US				
	YEUNG, Ming C., Chicago, IL 60030, US				
	ALTENBACH, Robert J., Chicago, IL 60631, US				
	VOIGHT, Eric, Pleasant Prairie, WI 53158, US		(97)	EP 3233551	
	BOGDAN, Andrew, Evanston, IL 60202, US		(47)	26.08.2020	
	KOENIG, John R., Chicago, IL 60660, US		(97)	23.06.2016	
	GRESZLER, Stephen N., Vernon Hills, IL 60061, US		(51)	<i>B60J 10/70</i>	(2016.01)
(54)	Substituované chromany a způsob použití			<i>B60J 1/00</i>	(2006.01)
(32)	201462073573 P		(96)	26.11.2015	
(31)	31.10.2014		(96)	15800860.7	
(33)	US		(73)	SAINT-GOBAIN GLASS FRANCE, 92400 Courbevoie, FR	
(86)	PCT/US2015/057837		(72)	LUX, Thomas, 71554 Weissach im Tal, DE	
(87)	WO 2016/069757			SCHMIDT, Sebastian, 70176 Stuttgart, DE	
(74)	PatentEnter s.r.o., Koliště 1965/13a, Brno, Černá Pole, 60200			WEISSENBERGER, Uwe, 97078 Würzburg, DE	
				BUMANN, Stefan, 52156 Monschau, DE	
(97)	EP 3214170		(54)	Polymerový tabulovitý dílec s naextrudovaným těsnicím profilem	
(47)	02.09.2020		(32)	14198806	
(97)	06.09.2017		(31)	18.12.2014	
(51)	<i>C12N 5/074</i>	(2010.01)	(33)	EP	
(96)	15.07.2010		(86)	PCT/EP2015/077740	
(96)	17163323.3		(87)	WO 2016/096362	
(73)	Dezawa, Mari, Miyagi 980-0811, JP		(74)	Všetečka Zelený Švorčík a partneři, advokátní a patentová kancelář, JUDr. Michal Havlík, Hálkova 1406/2, Praha 2, Nové Město, 12000	
	Fujiyoshi, Yoshinori, Kyoto 611-0021, JP				
	Nabeshima, Youichi, Kyoto 604-8135, JP				
	Wakao, Shohei, Miyagi 980-0801, JP				
	Kitada, Masaaki, Saitama 359-1131, JP		(97)	EP 3233752	
(72)	DEZAWA, Mari, Sendai-shi, Miyagi 980-0811, JP		(47)	30.09.2020	
	FUJIYOSHI, Yoshinori, Uji-shi, Kyoto 611-0021, JP		(97)	23.06.2016	
	NABESHIMA, Youichi, Kyoto-shi, Kyoto 604-8135, JP		(51)	<i>C04B 28/04</i>	(2006.01)
	WAKAO, Shohei, Sendai-shi, Miyagi 980-0801, JP			<i>C04B 40/06</i>	(2006.01)
(54)	Pluripotentní kmenové buňky, které mohou být izolovány z tělesné tkáně			<i>C09J 11/06</i>	(2006.01)
				<i>C09J 133/08</i>	(2006.01)
(32)	213788 P, 290159 P		(96)	18.12.2015	
(31)	15.07.2009, 24.12.2009		(96)	15817289.0	
(33)	US, US		(73)	Saint-Gobain Weber, 94370 Sucy-en-Brie, FR	
(74)	KOREJZOVA LEGAL v.o.s., JUDr. Petra Sauvage de Brantes, Korunní 810/104, Praha 10, Vinohrady, 10100		(72)	KOLBE, Georg, 46236 Bottrop, DE	
				POPRAWA, Christian, 42489 Wulfrath, DE	
				REISCH, Bruno, 79104 Freiburg, DE	
(97)	EP 3220757		(54)	Disperzní lepidla a jejich použití jako lepidel v budovách a na stavbách	
(47)	14.10.2020		(32)	14004318	
(97)	26.05.2016		(31)	19.12.2014	
(51)	<i>A24F 1/30</i>	(2006.01)	(33)	EP	
	<i>A24F 1/32</i>	(2006.01)	(86)	PCT/EP2015/080655	
(96)	20.11.2015		(87)	WO 2016/097371	
(96)	15860441.3		(74)	FISCHER & PARTNER IP s.r.o., Na hrobci 294/5, Praha 2, Nové Město, 12800	
(73)	Kaloud, Inc., Los Angeles, California 90048, US				
(72)	BAVAR, Reza, Los Angeles, California 90048, US				
(54)	Korunka vodní dýmky a příslušenství k ovládání ohřívání		(97)	EP 3234486	
(32)	PCT/US2014/066709		(47)	16.09.2020	
(31)	20.11.2014		(97)	23.06.2016	
(33)	US		(51)	<i>B60P 3/20</i>	(2006.01)
(86)	PCT/US2015/062019			<i>F25D 11/00</i>	(2006.01)
(87)	WO 2016/081920			<i>F25D 13/02</i>	(2006.01)
(74)	Všetečka Zelený Švorčík a partneři, advokátní a patentová kancelář, JUDr. Michal Havlík, Hálkova 1406/2, Praha 2, Nové Město, 12000			<i>F25D 19/00</i>	(2006.01)
				<i>F25D 23/02</i>	(2006.01)
				<i>F25D 23/06</i>	(2006.01)
				<i>F25D 25/00</i>	(2006.01)
(97)	EP 3230370		(96)	18.12.2014	
(47)	26.08.2020		(96)	14824454.4	
(97)	16.06.2016		(73)	Carrier Corporation, Farmington, CT 06034-4015, US	
(51)	<i>C08L 29/14</i>	(2006.01)	(72)	HEMSCHMEIER, Stefan, 55246 Mainz-Kostheim, DE	
	<i>C08K 5/00</i>	(2006.01)	(54)	Způsob pro dovybavení chlazené nádoby uzamykatelnými chlazenými příhrádkami a chlazená nádoba obsahující dovybavené uzamykatelné chlazené příhrádky	
	<i>C08J 5/18</i>	(2006.01)			
	<i>B32B 27/30</i>	(2006.01)			
(96)	04.12.2015				

(86) PCT/EP2014/078427	(97) EP 3236089	(97) EP 3280577
(87) WO 2016/096012	(47) 26.08.2020	(47) 14.10.2020
(74) Všetěčka Zelený Švorčík a partneři, advokátní a patentová kancelář, JUDr. Michal Havlík, Hálkova 1406/2, Praha 2, Nové Město, 12000	(97) 23.06.2016	(97) 13.10.2016
	(51) F16B 19/10 (2006.01)	(51) B28D 1/22 (2006.01)
	(51) F16B 19/00 (2006.01)	(51) B81C 1/00 (2006.01)
	(51) F16B 13/00 (2006.01)	
(96) 14.12.2015	(96) 07.04.2016	(96) 07.04.2016
(96) 15823183.7	(96) 16719224.4	(96) 16719224.4
(73) HEGAIN 2100 Consulting S.L., 20304 Irun, ES	(73) Sillectra GmbH, 01099 Dresden, DE	(73) Sillectra GmbH, 01099 Dresden, DE
20 EMMA 20 S.L., 20150 Aduna, ES	(72) SCHILLING, Franz, 01454 Radeberg, DE	(72) SCHILLING, Franz, 01454 Radeberg, DE
(72) ELDUAYEN MADARIAGA, Juan Andrés, 20150 Aduna (Guipuzcoa), ES	DRESCHER, Wolfram, 01099 Dresden, DE	DRESCHER, Wolfram, 01099 Dresden, DE
SANCHEZ GARDUÑO, Javier, 20304 Irun (Guipuzcoa), ES	RICHTER, Jan, 01277 Dresden, DE	RICHTER, Jan, 01277 Dresden, DE
(54) Těsnící zátka pro uzavírání otvorů ve stěnách apod.	(54) Způsob výroby vložek s úsporou materiálu	(54) Způsob výroby vložek s úsporou materiálu
(32) 201431841	(32) 102015004601	(32) 102015004601
(31) 16.12.2014	(31) 09.04.2015	(31) 09.04.2015
(33) ES	(33) DE	(33) DE
(86) PCT/ES2015/070900	(86) PCT/EP2016/057632	(86) PCT/EP2016/057632
(87) WO 2016/097442	(87) WO 2016/162428	(87) WO 2016/162428
(74) PATENTSERVIS Praha a.s., Na Podkovce 281/10, Praha 4, Podolí, 14700	(74) Čermák a spol., JUDr. Karel Čermák Ph.D., LL.M., advokát, Elišky Peškové 15/735, Praha 5, 15000	(74) Čermák a spol., JUDr. Karel Čermák Ph.D., LL.M., advokát, Elišky Peškové 15/735, Praha 5, 15000
PATENTSERVIS Praha a.s., Na Podkovce 281/10, Praha 4, Podolí, 14700		
(97) EP 3247755	(97) EP 3308617	(97) EP 3308617
(47) 16.09.2020	(47) 07.10.2020	(47) 07.10.2020
(97) 28.07.2016	(97) 18.04.2018	(97) 18.04.2018
(51) C09D 123/00 (2006.01)	(51) A01C 7/04 (2006.01)	(51) A01C 7/04 (2006.01)
(96) 08.01.2016	(51) A01C 5/06 (2006.01)	(51) A01C 5/06 (2006.01)
(96) 16700185.8	(51) A01C 7/20 (2006.01)	(51) A01C 7/20 (2006.01)
(73) BASF Coatings GmbH, 48165 Münster, DE	(96) 22.03.2011	(96) 22.03.2011
(72) CORTEN, Cathrin, 59423 Unna, DE	(96) 17204082.6	(96) 17204082.6
EIERHOFF, Dirk, 48163 Münster, DE	(73) Väderstad Holding AB, 590 21 Väderstad, SE	(73) Väderstad Holding AB, 590 21 Väderstad, SE
SCHNIEDERS, Britta, 49716 Meppen, DE	(72) Stark, Magnus, 596 93 Skänninge, SE	(72) Stark, Magnus, 596 93 Skänninge, SE
FREITAG, Nicole, 48163 Münster, DE	(54) Řádková jednotka pro sázecí stroj a sázecí stroj	(54) Řádková jednotka pro sázecí stroj a sázecí stroj
GRUMPE, Heinz-Ulrich, 48151 Münster, DE	(32) 1050271	(32) 1050271
WESSLING, Elisabeth, 48282 Emsdetten, DE	(31) 23.03.2010	(31) 23.03.2010
SCHWARZ, Joerg, 48163 Münster, DE	(33) SE	(33) SE
VIENENKÖTTER, Mechthild, 59387 Ascheberg, DE	(74) ZIVKO MIJATOVIC & PARTNERS s.r.o., Jugoslávských partyzánů 639/26, Praha 6, Bubeneč, 16000	(74) ZIVKO MIJATOVIC & PARTNERS s.r.o., Jugoslávských partyzánů 639/26, Praha 6, Bubeneč, 16000
WILM, Patrick, 59227 Ahlen, DE		
(54) Vodná disperze obsahující vícecestupňově vyrobené polymery, jakož i tyto obsahující složení nátěrových prostředků	(97) EP 3310816	(97) EP 3310816
(32) 15152001	(47) 09.09.2020	(47) 09.09.2020
(31) 21.01.2015	(97) 22.12.2016	(97) 22.12.2016
(33) EP	(51) C07K 16/28 (2006.01)	(51) C07K 16/28 (2006.01)
(86) PCT/EP2016/050261	(51) A61K 49/00 (2006.01)	(51) A61K 49/00 (2006.01)
(87) WO 2016/116299	(51) C07K 16/30 (2006.01)	(51) C07K 16/30 (2006.01)
(74) Všetěčka Zelený Švorčík a partneři, advokátní a patentová kancelář, JUDr. Otakar Švorčík, Hálkova 1406/2, Praha 2, Nové Město, 12000	(51) A61K 47/68 (2017.01)	(51) A61K 47/68 (2017.01)
	(96) 17.06.2016	(96) 17.06.2016
	(96) 16736952.9	(96) 16736952.9
	(73) Eisai R&D Management Co., Ltd., Tokyo 112-8088, JP	(73) Eisai R&D Management Co., Ltd., Tokyo 112-8088, JP
	(72) GRASSO, Luigi, Bryn Mawr, PA 19010, US	(72) GRASSO, Luigi, Bryn Mawr, PA 19010, US
	SPIDEL, Jared, Downingtown, PA 19335, US	SPIDEL, Jared, Downingtown, PA 19335, US
	KLINE, James, Bradford, Morgantown, PA 19543, US	KLINE, James, Bradford, Morgantown, PA 19543, US
	ALBONE, Earl, Blue Bell, PA 19422, US	ALBONE, Earl, Blue Bell, PA 19422, US
	(54) CYS80 konjugované imunoglobuliny	(54) CYS80 konjugované imunoglobuliny
	(32) 201562182020 P	(32) 201562182020 P
	(31) 19.06.2015	(31) 19.06.2015
	(33) US	(33) US
	(86) PCT/US2016/038041	(86) PCT/US2016/038041
	(87) WO 2016/205618	(87) WO 2016/205618
	(74) PatentEnter s.r.o., Koliště 1965/13a, Brno, Černá Pole, 60200	(74) PatentEnter s.r.o., Koliště 1965/13a, Brno, Černá Pole, 60200
(97) EP 3250061	(97) EP 3312358	(97) EP 3312358
(47) 16.09.2020	(47) 26.08.2020	(47) 26.08.2020
(97) 04.08.2016	(97) 25.04.2018	(97) 25.04.2018
(51) A24F 47/00 (2020.01)	(51) E04B 7/02 (2006.01)	(51) E04B 7/02 (2006.01)
(96) 27.01.2016	(51) E04D 13/03 (2006.01)	(51) E04D 13/03 (2006.01)
(96) 16704141.7	(51) E04B 1/38 (2006.01)	(51) E04B 1/38 (2006.01)
(73) British American Tobacco (Investments) Limited, London WC2R 3LA, GB	(96) 12.10.2017	(96) 12.10.2017
(72) JOHN, Edward, London Greater London WC2R 3LA, GB	(96) 17196098.2	(96) 17196098.2
AOUN, Walid Abi, London Greater London WC2R 3LA, GB	(73) S & H Besitz GmbH & Co. KG, 46354 Südlohn, DE	(73) S & H Besitz GmbH & Co. KG, 46354 Südlohn, DE
ALLBUTT, Bryan, London Greater London WC2R 3LA, GB	(72) Keppelhoff, Josef, 46354 Südlohn-Oeding, DE	(72) Keppelhoff, Josef, 46354 Südlohn-Oeding, DE
SEAWARD, David Robert, Warwick Warwickshire CV34 5PZ, GB	(54) Instalační rám pro trapézovou plechovou střechu, uspořádání střešního průniku, a způsob k montáži instalačního rámu	(54) Instalační rám pro trapézovou plechovou střechu, uspořádání střešního průniku, a způsob k montáži instalačního rámu
PHASEY, David, Warwick Warwickshire CV34 5PZ, GB	(32) 202016105974 U, 102017108988	(32) 202016105974 U, 102017108988
(54) Přístroj pro generování aerosolu	(31) 24.10.2016, 26.04.2017	(31) 24.10.2016, 26.04.2017
(32) 201501429	(33) DE, DE	(33) DE, DE
(31) 28.01.2015		
(33) GB		
(86) PCT/EP2016/051727		
(87) WO 2016/120344		
(74) Všetěčka Zelený Švorčík a partneři, advokátní a patentová kancelář, JUDr. Michal Havlík, Hálkova 1406/2, Praha 2, Nové Město, 12000		

(74) Čermák a spol., JUDr. Karel Čermák Ph.D., LL.M., advokát, Elišky
Peškové 15/735, Praha 5, 15000

(97) **EP 3317248**
(47) 16.09.2020
(97) 05.01.2017
(51) **C07C 229/34** (2006.01)
A61K 31/221 (2006.01)
A61P 9/00 (2006.01)
(96) 02.07.2015
(96) 15744416.7
(73) Novartis AG, 4056 Basel, CH
(72) HOOK, David, 4002 Basel, CH
HU, Bin, East Hanover, New Jersey 07936, US
KLEINBECK, Florian Karl, 4002 Basel, CH
MEIER, Ulrich, 4002 Basel, CH
MUELLER, Sibylle, 4002 Basel, CH
MUTZ, Jean-Paul, 4002 Basel, CH
SCHLOMACH, Jan, 4002 Basel, CH
SUTTON, Paul Allen, East Hanover, New Jersey 07936, US
WAYKOLE, Liladhar Murlidhar, East Hanover, New Jersey 07936, US
WIETFIELD, Bernhard, 4002 Basel, CH
(54) **Vápenaté soli sakubitrilu**
(86) PCT/US2015/039010
(87) WO 2017/003483
(74) Traplová Hadr Kubát, advokátní a patentová kancelář, Ing. Jan Kubát,
patentový zástupce, Přístavní 24, Praha 7, 17000

(97) **EP 3317296**
(47) 30.09.2020
(97) 05.01.2017
(51) **C07K 14/47** (2006.01)
A61K 38/00 (2006.01)
(96) 29.06.2016
(96) 16733523.1
(73) Immatrics Biotechnologies GmbH, 72076 Tübingen, DE
(72) MAHR, Andrea, 72076 Tübingen, DE
WEINSCHEK, Toni, 73773 Aichwald, DE
HÖRZER, Helen, 72070 Tübingen, DE
SCHOOR, Oliver, 72074 Tübingen, DE
FRITSCH, Jens, 72144 Dusslingen, DE
SINGH, Harpreet, Houston, TX 77005, US
(54) **Nové peptidy a kombinace peptidů pro použití v imunoterapii
epiteliálního ovariálního karcinomu a dalších druhů rakoviny**
(32) 201562187507 P, 201511546
(31) 01.07.2015, 01.07.2015
(33) US, GB
(86) PCT/EP2016/065166
(87) WO 2017/001491

(97) **EP 3325914**
(47) 18.03.2020
(97) 26.01.2017
(51) **G01B 3/22** (2006.01)
G01B 7/012 (2006.01)
G01B 7/00 (2006.01)
(96) 23.07.2015
(96) 15753401.7
(73) Actimesure, 37210 Parçay Meslay, FR
(72) TREGRET, Samuel, F-37380 Monnaie, FR
PRUNET, Philippe, F-37370 Neuville Le Roi, FR
JARRY, Vincent, F-37390 La Membrolle Sur Choissille, FR
(54) **Snímáči zařízení ke kontrole geometrie součástek**
(86) PCT/FR2015/052039
(87) WO 2017/013309
(74) ŽOVICOVÁ & ŽOVIC IP, s.r.o., Záhradnícka 36, Bratislava, 82108

(97) **EP 3333191**
(47) 09.09.2020
(97) 13.06.2018
(51) **C07K 16/28** (2006.01)
A61K 39/395 (2006.01)
(96) 11.12.2015
(96) 18150243.6
(73) Pierre Fabre Médicament, 92100 Boulogne-Billancourt, FR
(72) LIPPINCOTT, John, Burlingame, CA 94010, US

VAN DER HORST, Edward Thein Htun, Burlingame, CA 94010, US
KIM, Sun Young, Burlingame, CA 94010, US
PRESTA, Leonard G., Burlingame, CA 94010, US
THEUNISSEN, Jan-Willem, Burlingame, CA 94010, US

(54) **Anti-C10orf54 protilátky a jejich použití**
(32) 201462090880 P
(31) 11.12.2014
(33) US
(74) PATENTSERVIS Praha a.s., Na Podkovce 281/10, Praha 4, Podolí, 14700

(97) **EP 3338367**
(47) 23.09.2020
(97) 23.02.2017
(51) **H03K 17/96** (2006.01)
H05K 1/03 (2006.01)
B32B 17/10 (2006.01)
(96) 18.08.2016
(96) 16757609.9
(73) SAINT-GOBAIN GLASS FRANCE, 92400 Courbevoie, FR
(72) WEBER, Patrick, 52477 Alsdorf, DE
DROSTE, Stefan, 52134 Herzogenrath, DE
SCHMALBUCH, Klaus, 84220 Goult, DE
BAUERLE, Pascal, 80500 Davenescourt, FR
(54) **Uspořádání tabule s tabulí s povlakem Low-E a kapacitní spínací
oblastí**
(32) 15181324
(31) 18.08.2015
(33) EP
(86) PCT/EP2016/069660
(87) WO 2017/029384
(74) Všetečka Zelený Švorčík a partneři, advokátní a patentová kancelář, JUDr.
Michal Havlík, Hájkova 1406/2, Praha 2, Nové Město, 12000

(97) **EP 3365107**
(47) 07.10.2020
(97) 27.04.2017
(51) **B01L 3/00** (2006.01)
B01F 11/00 (2006.01)
C12M 1/00 (2006.01)
C12M 1/32 (2006.01)
C12M 1/34 (2006.01)
C12M 1/42 (2006.01)
C12M 3/06 (2006.01)
(96) 21.10.2016
(96) 16787549.1
(73) Fibrofind IP Limited, Tyne and Wear NE8 1LU, GB
(72) OAKLEY, Fiona, Newcastle Upon Tyne Tyne and Wear NE1 7RU, GB
BORTHWICK, Lee, Newcastle Upon Tyne Tyne and Wear NE1 7RU, GB
GRIFFITHS, Clive, Newcastle Upon Tyne Tyne and Wear NE1 7RU, GB
DRINNAN, Michael, Newcastle Upon Tyne Tyne and Wear NE1 7RU,
GB
(54) **Buněčná kultura**
(32) 201518767
(31) 22.10.2015
(33) GB
(86) PCT/GB2016/053310
(87) WO 2017/068376
(74) ŽOVICOVÁ & ŽOVIC IP, s.r.o., Záhradnícka 36, 821 08 Bratislava

(97) **EP 3432887**
(47) 02.09.2020
(97) 28.09.2017
(51) **A61K 31/513** (2006.01)
C07D 239/54 (2006.01)
C07D 401/06 (2006.01)
A61P 31/06 (2006.01)
(96) 20.03.2017
(96) 17710980.8
(73) GlaxoSmithKline Intellectual Property Development Limited, Brentford
Middlesex TW8 9GS, GB
(72) BALLELL PAGES, Lluís, 28760 Madrid, ES
BARROS AGUIRRE, David, 28760 Madrid, ES
BATES, Robert H, 28760 Madrid, ES
CASTRO PICHEL, Julia, 28760 Madrid, ES
ESQUIVIAS PROVENCIO, Jorge, 28760 Madrid, ES
PETHE, Kevin, Singapore 636921, SG

(54) **Antituberkulotické činidlo**
(32) 16382124
(31) 22.03.2016
(33) EP
(86) PCT/EP2017/056565
(87) WO 2017/162591
(74) Čermák a spol., JUDr. Karel Čermák Ph.D., LL.M., advokát, Elišky Peškové 15/735, Praha 5, 15000

(97) **EP 3487744**
(47) 19.08.2020
(97) 25.01.2018
(51) **B61F 3/16** (2006.01)
(96) 14.07.2017
(96) 17737294.3
(73) Medela Holding AG, 6340 Baar, CH
(72) LARSSON, Göran, 6300 Zug, CH
STALDER, Michael, 4102 Binningen, CH
(54) **Sestava kol pro vozidlo vedené na železniční trati**
(32) 9302016
(31) 19.07.2016
(33) CH
(86) PCT/EP2017/067839
(87) WO 2018/015290
(74) Čermák a spol., JUDr. Karel Čermák Ph.D., LL.M., advokát, Elišky Peškové 15/735, Praha 5, 15000

(97) **EP 3488717**
(47) 09.09.2020
(97) 29.05.2019
(51) **A24D 1/14** (2006.01)
A61M 11/04 (2006.01)
A61M 15/00 (2006.01)
A61M 15/06 (2006.01)
A24F 13/04 (2006.01)
A24F 40/40 (2020.01)
A24F 40/20 (2020.01)
A24F 40/42 (2020.01)
(96) 18.07.2006
(96) 18214907.0
(73) JT International SA, 1202 Geneva, CH
(72) MONSEES, James, San Francisco, CA California 94107, US
BOWEN, Adam, San Mateo, CA California 94401, US
(54) **Způsob a systém pro odpařování látky**
(32) 70010505 P, 48516806
(31) 19.07.2005, 11.07.2006
(33) US, US
(74) Traplová Hakr Kubát, advokátní a patentová kancelář, Ing. Eduard Hakr, patentový zástupce, Přístavní 24, Praha 7, 17000

(97) **EP 3490119**
(47) 02.09.2020
(97) 25.01.2018
(51) **C22C 38/02** (2006.01)
C21D 8/12 (2006.01)
H02K 1/02 (2006.01)
H02K 15/02 (2006.01)
B21D 28/02 (2006.01)
B21D 11/20 (2006.01)
C21D 7/04 (2006.01)
C21D 7/06 (2006.01)
C21D 10/00 (2006.01)
B21D 11/08 (2006.01)
B21D 53/16 (2006.01)
C21D 9/00 (2006.01)
H01F 41/02 (2006.01)
C22C 38/00 (2006.01)
(96) 18.07.2017
(96) 17830991.0
(73) NIPPON STEEL CORPORATION, Tokyo, JP
(72) AOKI, Tetsuya, Kariya-city Aichi-pref 448-8661, JP
SENOO, Takeshi, Kariya-city Aichi-pref 448-8661, JP
OKAZAKI, Keiichi, Kariya-city Aichi-pref 448-8661, JP
DOI, Satoshi, Kariya-city Aichi-pref 448-8661, JP
FUJIMURA, Hiroshi, Tokyo, 100-8071, JP
SATO, Hiroaki, Tokyo, 100-8071, JP

(54) **Způsob výroby jádrové desky**
(32) 2016143361, 2017107106
(31) 21.07.2016, 30.05.2017
(33) JP, JP
(86) PCT/JP2017/025915
(87) WO 2018/016475
(74) PATENTSERVIS Praha a.s., Na Podkovce 281/10, Praha 4, Podolí, 14700

(97) **EP 3490155**
(47) 30.09.2020
(97) 29.05.2019
(51) **H03M 7/40** (2006.01)
H03M 7/42 (2006.01)
H03M 13/07 (2006.01)
H04N 21/61 (2011.01)
H04L 29/06 (2006.01)
H03M 13/35 (2006.01)
H04N 19/70 (2014.01)
H04N 19/172 (2014.01)
H04N 19/46 (2014.01)
H04N 19/13 (2014.01)
H04N 19/61 (2014.01)
H04N 19/103 (2014.01)
H04N 19/91 (2014.01)
H04N 19/132 (2014.01)
H04N 19/146 (2014.01)
H04N 19/157 (2014.01)
H04N 19/174 (2014.01)

(96) 13.08.2002
(96) 18213031.0
(73) Panasonic Intellectual Property Corporation of America, Torrance, CA 90503, US
(72) KADONO, Shinya, Osaka-shi, Osaka, 540-6207, JP
HAGAI, Makoto, Osaka-shi, Osaka, 540-6207, JP
(54) **Způsob dekódování obrazu a dekódovací zařízení**
(32) 2001263248
(31) 31.08.2001
(33) JP
(74) PATENTSERVIS Praha a.s., Na Podkovce 281/10, Praha 4, Podolí, 14700

(97) **EP 3495202**
(47) 19.08.2020
(97) 12.06.2019
(51) **B60P 1/54** (2006.01)
B60P 1/64 (2006.01)
(96) 05.12.2017
(96) 17205429.8
(73) Guima Palfinger S.A.S., 82300 Caussade, FR
(72) RAUCOULLES, Michel, 82440 Reauville, FR
BOURDAIS, Guillaume, 82000 Montauban, FR
(54) **Detekční systém namontovatelný na nákladní vozidlo**
(74) Rott, Růžička & Guttman a spol., Vyskočilova 1566, Praha 4, Michle, 14000

(97) **EP 3529213**
(47) 12.08.2020
(97) 26.04.2018
(51) **C03B 9/36** (2006.01)
C03B 9/41 (2006.01)
C03B 9/193 (2006.01)
(96) 25.09.2017
(96) 17784728.2
(73) Owens-Brockway Glass Container Inc., Perrysburg, OH 43551, US
(72) GRAFF, Stephen, M., Maumee, OH 43537, US
KIRKMAN, Thomas, R., Perrysburg, OH 43551, US
PEENO, Joshua, Maumee, OH 43537, US
LEWIS, David, L., Sylvania, OH 43560, US
STEINECKER, Adam, W., Holland, OH 43528, US
(54) **Tváření skleněných nádob reagující na prodloužení zavěšeného předlisku**
(32) 201615296826
(31) 18.10.2016
(33) US

(86) PCT/US2017/053248
(87) WO 2018/075199
(74) Traplová Hakr Kubát, advokátní a patentová kancelář, Ing. Eduard Hakr, patentový zástupce, Přístavní 24, Praha 7, 17000

(97) **EP 3534898**
(47) 05.08.2020
(97) 06.12.2018
(51) **A61K 31/4188** (2006.01)
A61P 25/02 (2006.01)
A61P 25/24 (2006.01)
A61P 25/28 (2006.01)
A61K 31/7068 (2006.01)
A61K 31/7072 (2006.01)
A61K 31/708 (2006.01)
A61K 45/06 (2006.01)
(96) 30.05.2018
(96) 18728356.9
(73) Metys Pharmaceuticals AG, 4001 Basel, CH
(72) SCHERZ, Michael, 4104 Oberwil, CH
FARINA, Carlo, 20146 Milano, IT
(54) **Synergické kompozice zahrnující (r)-dimiracetam (1) a (s)-dimiracetam (2) v neracemickém poměru**
(32) 17173760
(31) 31.05.2017
(33) EP
(86) PCT/EP2018/064125
(87) WO 2018/219977
(74) Všeťečka Zelený Švorčík a partneři, advokátní a patentová kancelář, JUDr. Michal Havlík, Hálkova 1406/2, Praha 2, Nové Město, 12000

(97) **EP 3548779**
(47) 16.09.2020
(97) 07.06.2018
(51) **F16J 15/34** (2006.01)
(96) 26.09.2017
(96) 17780345.9
(73) EagleBurgmann Germany GmbH & Co. KG, 82515 Wolfratshausen, DE
(72) OTSCHIK, Joachim, 82418 Murnau, DE
SCHRÜFER, Andreas, 82515 Wolfratshausen, DE
THELKE, Jörg, 82515 Wolfratshausen, DE
SCHICKTANZ, Rudolf, 82538 Geretsried, DE
LABATUT-STOLLE, Christine, 82515 Wolfratshausen, DE
SIMIC, Aleksandar, 82377 Penzberg, DE
REITBERGER, Joachim, 82515 Wolfratshausen, DE
(54) **Sestava mechanického těsnění s minimální netěsností**
(32) 102016223636
(31) 29.11.2016
(33) DE
(86) PCT/EP2017/074343
(87) WO 2018/099627
(74) HARBER IP s.r.o., Dukelských hrdinů 567/52, Praha 7, Holešovice, 17000

(97) **EP 3572123**
(47) 10.06.2020
(97) 27.11.2019
(51) **A61N 1/40** (2006.01)
(96) 01.10.2003
(96) 19183539.6
(73) Novocure GmbH, 6039 Root D4, CH
(72) PALTI, Yoram, 34404 Haifa, IL
(54) **Zařízení pro ošetření tumoru elektrickým polem**
(32) 263329, 285313, 315576
(31) 02.10.2002, 31.10.2002, 10.12.2002
(33) US, US, US
(74) Všeťečka Zelený Švorčík a partneři, advokátní a patentová kancelář, JUDr. Michal Havlík, advokát, Hálkova 1406/2, Praha 2, Nové Město, 12000

(97) **EP 3575532**
(47) 19.08.2020
(97) 04.12.2019
(51) **E05F 1/10** (2006.01)
E05D 15/26 (2006.01)
(96) 15.02.2016
(96) 19184991.8

(73) Arturo Salice S.p.A., 22060 Novedrate (Como), IT
(72) SALICE, Luciano, 22060 CARIMATE CO, IT
(54) **Zvedací systém pro křídla nábytku**
(32) MI20150221
(31) 17.02.2015
(33) IT
(74) Rott, Růžička & Guttman a spol., Vyskočilova 1566, Praha 4, Michle, 14000

(97) **EP 3577253**
(47) 09.09.2020
(97) 09.08.2018
(51) **C23C 16/02** (2006.01)
C23C 16/34 (2006.01)
C23C 16/38 (2006.01)
C23C 28/04 (2006.01)
C23C 30/00 (2006.01)
(96) 23.01.2018
(96) 18707218.6
(73) Ceratizit Austria Gesellschaft m.b.H., 6600 Reutte, AT
(72) CZETTL, Christoph, 6600 Reutte, AT
THURNER, Josef, 6600 Reutte, AT
LECHLEITNER, Markus, 6600 Reutte, AT
JÄGER, Christian, 6600 Reutte, AT
(54) **Nástroj opatřený povlakem**
(32) 2517 U
(31) 31.01.2017
(33) AT
(86) PCT/AT2018/000002
(87) WO 2018/140990
(74) PATENTSERVIS Praha a.s., Na Podkovce 281/10, Praha 4, Podolí, 14700

(97) **EP 3600675**
(47) 29.07.2020
(97) 03.01.2019
(51) **B02C 18/14** (2006.01)
B02C 18/18 (2006.01)
(96) 06.06.2018
(96) 18734437.9
(73) LIG GmbH, 42555 Velbert, DE
(72) DOPPSTADT, Ferdinand, 42555 Velbert, DE
(54) **Drťicí zařízení**
(32) 102017006098
(31) 28.06.2017
(33) DE
(86) PCT/EP2018/064840
(87) WO 2019/001916
(74) PATENTSERVIS Praha a.s., Na Podkovce 281/10, Praha 4, Podolí, 14700

(97) **EP 3614512**
(47) 19.08.2020
(97) 26.02.2020
(51) **H02G 1/12** (2006.01)
B23K 26/06 (2014.01)
B23K 26/082 (2014.01)
B23K 26/10 (2006.01)
B23K 26/38 (2014.01)
B23K 101/38 (2006.01)
(96) 17.05.2017
(96) 19202229.1
(73) MD Elektronik GmbH, 84478 Waldkraiburg, DE
(72) Mannherz, Herbert, 76703 Kraichtal, DE
(54) **Zařízení pro řezání stíněných vedení laserem a postup k řezání stíněných vedení takovým zařízením pro řezání laserem**
(74) PATENTSERVIS Praha a.s., Na Podkovce 281/10, Praha 4, Podolí, 14700

(97) **EP 3630474**
(47) 07.10.2020
(97) 29.11.2018
(51) **B29D 30/00** (2006.01)
(96) 01.05.2018
(96) 18725000.6
(73) VMI Holland B.V., 8161 RK Epe, NL
(72) TEUNISSEN, Theodorus Gijsbertus Gerardus, 8161 RK EPE, NL
BEEKMAN, Peter, 8161 RK EPE, NL
(54) **Sestava a způsob zpracování jádra a patním lankem**

(32) 2018974
(31) 24.05.2017
(33) NL
(86) PCT/NL2018/050285
(87) WO 2018/217078
(74) PATENTSERVIS Praha a.s., Na Podkovce 281/10, Praha 4, Podolí, 14700

(97) **EP 3633135**
(47) 02.09.2020
(97) 08.04.2020
(51) **E21B 17/00** (2006.01)

F16L 57/00 (2006.01)
(96) 02.10.2018
(96) 18198314.9
(73) Vallourec Oil and Gas France, 59620 Aulnoye-Aymeries, FR
(72) BRODIE, Alastair John, 92100 Boulogne-Billancourt, FR
VAN WESEMAEL, Alexis, 92100 Boulogne-Billancourt, FR
(54) **Ochranné zařízení pro vnější samčí koncovou část ocelové trubky určené k použití v trubkovém uhlovodíkovém pracovním soutýči**
(74) PATENTSERVIS Praha a.s., Na Podkovce 281/10, Praha 4, Podolí, 14700

Zveřejněné opravené překlady evropských patentových spisů

U následujících udělených evropských patentů s účinky pro Českou republiku byl majitelem předložen opravený překlad patentového spisu do českého jazyka (§35d odst. 2 zákona č. 527/1990 Sb., v platném znění).

Datem zveřejnění opraveného překladu evropského patentového spisu je datum publikace tohoto Věstníku.

(97) EP 2537399 (97) EP 2928495 (97) EP 3068946 (97) EP 3163123

Zveřejněné překlady pozměněného nebo omezeného znění evropských patentových spisů

U následujících udělených evropských patentů s účinky pro Českou republiku byl majitelem předložen český překlad pozměněného nebo omezeného znění evropského patentového spisu (§35f odst. 3 zákona č. 527/1990 Sb., v platném znění).

Datem zveřejnění překladu pozměněného nebo omezeného znění evropského patentového spisu je datum publikace tohoto Věstníku.

(97) **EP 2324158** (97) **EP 2437895** (97) **EP 2492428** (97) **EP 3024638**
(97) **EP 2327309** (97) **EP 2455452** (97) **EP 2743215** (97) **EP 3041674**

Evropské patenty zachované v pozměněném nebo omezeném znění

V této části jsou uvedeny evropské patenty s účinky pro Českou republiku, které byly Evropským úřadem podle článku 102 Úmluvy o udělování evropských patentů zachovány v omezeném znění podle čl. 105a - 105c EPC 2000, nebo v pozměněném znění (§ 35f zákona č. 527/1990 Sb., v platném znění).

(97) Datum oznámení o zachování patentu
EP 2103771 30.12.2020

MM4A Zánik evropských patentů nezaplacením poplatků za udržování platnosti patentu

Následující evropské patenty udělené Evropským patentovým úřadem s účinky pro Českou republiku zanikly pro nezaplacení poplatků za udržování platnosti patentu (§ 22 písm. b) zákona č. 527/1990 Sb., v platném znění).

(97) EP 1376621	(97) EP 1736194	(97) EP 1904011	(97) EP 2184072
(97) EP 1384814	(97) EP 1736333	(97) EP 1906153	(97) EP 2193504
(97) EP 1384891	(97) EP 1736602	(97) EP 1945339	(97) EP 2269477
(97) EP 1502715	(97) EP 1738818	(97) EP 1945910	(97) EP 2270376
(97) EP 1505330	(97) EP 1738839	(97) EP 1947171	(97) EP 2270823
(97) EP 1520161	(97) EP 1738840	(97) EP 2008694	(97) EP 2284019
(97) EP 1521679	(97) EP 1739247	(97) EP 2014993	(97) EP 2297220
(97) EP 1532079	(97) EP 1744003	(97) EP 2025544	(97) EP 2298026
(97) EP 1534248	(97) EP 1746340	(97) EP 2029173	(97) EP 2301713
(97) EP 1551555	(97) EP 1761324	(97) EP 2032179	(97) EP 2304272
(97) EP 1590596	(97) EP 1779915	(97) EP 2037151	(97) EP 2307261
(97) EP 1612126	(97) EP 1782409	(97) EP 2038054	(97) EP 2313034
(97) EP 1614530	(97) EP 1786403	(97) EP 2048943	(97) EP 2313905
(97) EP 1617143	(97) EP 1840452	(97) EP 2138247	(97) EP 2321398
(97) EP 1627678	(97) EP 1856132	(97) EP 2141691	(97) EP 2333044
(97) EP 1638880	(97) EP 1873325	(97) EP 2160108	(97) EP 2359826
(97) EP 1639052	(97) EP 1873336	(97) EP 2162261	(97) EP 2363130
(97) EP 1641459	(97) EP 1878552	(97) EP 2170365	(97) EP 2392217
(97) EP 1641560	(97) EP 1881472	(97) EP 2170848	(97) EP 2392218
(97) EP 1642169	(97) EP 1896439	(97) EP 2171005	(97) EP 2399847
(97) EP 1644238	(97) EP 1898968	(97) EP 2171278	(97) EP 2401980
(97) EP 1644297	(97) EP 1901605	(97) EP 2173349	(97) EP 2402077
(97) EP 1646692	(97) EP 1901863	(97) EP 2173379	(97) EP 2402118
(97) EP 1651839	(97) EP 1902116	(97) EP 2176467	(97) EP 2402222

(97) EP 2409733	(97) EP 2588101	(97) EP 2821151	(97) EP 3016625
(97) EP 2444707	(97) EP 2588286	(97) EP 2821172	(97) EP 3017064
(97) EP 2445700	(97) EP 2588375	(97) EP 2827119	(97) EP 3017123
(97) EP 2445912	(97) EP 2588378	(97) EP 2837678	(97) EP 3017177
(97) EP 2447380	(97) EP 2588776	(97) EP 2847850	(97) EP 3017178
(97) EP 2448664	(97) EP 2600723	(97) EP 2862534	(97) EP 3024741
(97) EP 2448688	(97) EP 2660220	(97) EP 2863745	(97) EP 3024742
(97) EP 2448689	(97) EP 2676657	(97) EP 2866596	(97) EP 3034497
(97) EP 2448690	(97) EP 2679107	(97) EP 2867388	(97) EP 3091150
(97) EP 2448743	(97) EP 2679259	(97) EP 2869702	(97) EP 3109486
(97) EP 2448941	(97) EP 2679319	(97) EP 2869884	(97) EP 3117977
(97) EP 2449071	(97) EP 2679417	(97) EP 2870042	(97) EP 3147458
(97) EP 2449328	(97) EP 2723176	(97) EP 2870051	(97) EP 3159363
(97) EP 2451277	(97) EP 2723732	(97) EP 2870071	(97) EP 3160869
(97) EP 2452435	(97) EP 2726101	(97) EP 2870142	(97) EP 3164304
(97) EP 2540616	(97) EP 2726331	(97) EP 2911382	(97) EP 3164460
(97) EP 2541502	(97) EP 2727118	(97) EP 2960069	(97) EP 3178456
(97) EP 2544341	(97) EP 2727432	(97) EP 2960883	(97) EP 3263935
(97) EP 2546838	(97) EP 2728861	(97) EP 2990186	(97) EP 3267681
(97) EP 2573224	(97) EP 2736774	(97) EP 3013641	(97) EP 3313377
(97) EP 2584983	(97) EP 2792677	(97) EP 3013814	(97) EP 3314039
(97) EP 2587948	(97) EP 2813338	(97) EP 3013996	(97) EP 3317106
(97) EP 2588015	(97) EP 2818382	(97) EP 3014145	

PD4A

Převod práv a ostatní změny majitelů evropských patentů

(97) EP 1419861	(97) EP 2494644
(73) Schmitt Spezialmaschinenbau GmbH, 76829 Landau, DE	(73) Compagnie Générale des Etablissements Michelin, 63040 Clermont-Ferrand, FR
(97) EP 1644019	(97) EP 2555921
(73) Takeda Pharmaceutical Company Limited, Osaka-shi, Osaka, JP	(73) Itaconix Corporation, Stratham, 03885, NH, US
(97) EP 1740362	(97) EP 2852276
(73) Richter Bodo, 53604 Bad Honnef, DE	(73) Plantpaper Holding ApS, 2610 Rødovre, DK
(97) EP 1858682	(97) EP 2916658
(73) Richter Bodo, 53604 Bad Honnef, DE	(73) Coatresa S.L.U., Barcelona, ES
(97) EP 2027947	(97) EP 3134575
(73) SERRAVALLE COPPER TUBES S.r.l., 15069 SERRAVALLE SCRIVIA (AL), IT	(73) P.R.S Geo Tech Technologies Ltd., 8213502 Tel Aviv, IL
(97) EP 2204870	(97) EP 3244902
(73) Compagnie Générale des Etablissements Michelin, 63040 Clermont-Ferrand, FR	(73) Bio Agens Research and Development - BARD, s.r.o., Praha 6, Dejvice, CZ
	(97) EP 3393734
	(73) Goodhout Holding B.V., 3197 KG Botlek, NL

FG1K

Zapsané užité vzory - přehled podle čísel zápisu

V období uzávěrky tohoto čísla Věstníku zapsal Úřad průmyslového vlastnictví tyto užité vzory.

(11)	(51)		(11)	(51)	
34745	F 41 H 5/00	(2006.01)	34746	F 16 M 11/00	(2006.01)

FG1K

Zapsané užité vzory - řazené podle MPT

(51)	F16M 11/00	(2006.01)	F41J 11/02	(2009.01)
	F16M 11/06	(2006.01)	E01F 13/00	(2006.01)
(11)	34746		(11)	34745
(21)	2020-38226		(21)	2020-37878
(22)	12.11.2020		(22)	14.08.2020
(47)	31.12.2020		(47)	31.12.2020
(73)	JIMI CZ, a.s., Praha 5, Motol, CZ		(73)	České vysoké učení technické v Praze, Praha 6, Dejvice, CZ
(72)	Pospíšil Radek, Habrovany, CZ		(72)	Fornůsek Jindřich Ing., Ph.D., Praha 9, Prosek, CZ
(54)	Upevňovací sestava pro soustavu kamer a box			Mára Michal Ing., Praha 9, Hostavice, CZ
(74)	KANIA, SEDLÁK, SMOLA, s.r.o., Mendlovo náměstí 907/1a, Brno, Staré Brno, 60300			Sovják Radoslav doc. Ing., Ph.D., Praha 6, Ruzyně, CZ
				Zatloukal Jan Ing., Ph.D., Rychnov nad Kněžnou, CZ
(51)	F41H 5/00	(2006.01)	(54)	Mobilní systém pro výcvik střelby a taktiky v uzavřených prostorech
	F41J 11/00	(2009.01)	(74)	Ing. Václav Kratochvíl, Husníkova 2086/22, Praha 5, Stodůlky, 15800

Seznam majitelů zapsaných užitéch vzorů

(73)		(11)	(51)		(73)		(11)	(51)	
České vysoké učení technické v Praze, Praha 6, Dejvice, CZ		34745	F 41 H 5/00	(2006.01)	JIMI CZ, a.s., Praha 5, Motol, CZ		34746	F 16 M 11/00	(2006.01)

Dodatková ochranná osvědčení pro léčiva a pro přípravky na ochranu rostlin

Podání žádosti o udělení osvědčení

- (22) 11.12.2020
(21) SPC/CZ2020/726
(71) Novartis AG, 4056 Basel, CH
(68) 2044025
(54) **Deriváty chinolinonu a jejich farmaceutické přípravky**
(92) EU/1/20/1438, EU/1/20/1440, 06.07.2020
(93) EU/1/20/1438, EU/1/20/1440, 06.07.2020, EU
(95) **indakaterol acetát nebo indakaterol xinafoát, s výhodou indakaterol acetát, v kombinaci s mometason furoátem a glykopyrroniem, léčivý přípravek**
-

Udělení osvědčení

- (73) Ipsen Biopharm Ltd., Wrexham, LL139UF, GB
(68) 1746976
(11) 1746976/530
(54) **Liposomy použitelné pro podávání léků**
(92) EU/1/16/1130, 18.10.2016
(93) EU/1/16/1130, 18.10.2016, EU
(95) **sůl irinotekan sukrosófat, léčivý přípravek**
(94) 02.05.2030
-

- (73) The Trustees of The University of Pennsylvania, Philadelphia PA 19104-6283, US
(68) 2649086
(11) 2649086/619
(54) **Použití T-buněk modifikovaných chimérními receptory pro antigen k léčbě rakoviny**
(92) EU/1/18/1297, 27.08.2018
(93) EU/1/18/1297, 27.08.2018, EU
(95) **Kymriah - tisagenlecleucel, léčivý přípravek**
(94) 27.08.2033
-

- (73) BASF Agro B.V., 6835 EA Arnhem, NL
(68) 2731935
(11) 2731935/680
(54) **Fungicidní substituované sloučeniny 2-[2-halogenalkyl-4-(fenoxy)-fenyl]-1-[1,2,4]triazol-1-yl-ethanolu**
(92) 5690-0, 25.10.2019
(93) 19153 (UK), 25.06.2019, GB
(95) **mefentriflukonazol, přípravek na ochranu rostlin**
(94) 25.06.2034
-

- (73) Orion Corporation, 02200 Espoo, FI
(68) 2493858
(11) 2493858/702
(54) **Sloučeniny modulující androgenní receptor**
(92) EU/1/20/1432, 30.03.2020
(93) EU/1/20/1432, 30.03.2020, EU
(95) **Nubeqa - darolutamid, léčivý přípravek**
(94) 30.03.2035
-

Zastavení řízení a zamítnutí žádosti o osvědčení

- (21) **SPC/CZ2014/321**
(73) Novartis AG, 4056 Basel, CH
(68) 1940465
(54) **Nové použití protilátek proti IL-1 beta**
(92) EU/1/09/564/001-003, 26.08.2013
-

- (93) C(2009)8375, 26.08.2013, EU
(95) **Ilaris - kanakinumab, léčivý přípravek**
-

Úřední rozhodnutí a oznámení

MK4A, MK4F

Zánik patentů a autorských osvědčení uplynutím doby platnosti

(11)	(21)	Int.Cl/(51)	(11)	(21)	Int.Cl/(51)
300233	2001-55	8/A23C 19/09	303394	2002-2331	8/A61M 15/00

MK1K

Zániky užitných vzorů uplynutím doby platnosti

(11)	(21)	(51)	(11)	(21)	(51)	
22142	2010-23756	E04C 3/04	(2006.01)	29656	2016-32415	C02F 1/00 (2006.01)
22143	2010-23757	E04C 3/04	(2006.01)	29667	2016-32409	E01F 5/00 (2006.01)
22418	2010-23749	B26F 3/12	(2006.01)	29668	2016-32410	E01F 5/00 (2006.01)
25654	2013-28007	G08G 1/127	(2006.01)	29669	2016-32425	A01K 59/06 (2006.01)
25673	2013-27971	G09F 7/16	(2006.01)	29715	2016-32397	B05B 7/10 (2006.01)
25675	2013-27988	H01R 4/48	(2006.01)	29716	2016-32398	B05B 1/34 (2006.01)
25835	2013-27959	A47K 4/00	(2006.01)	29760	2016-32403	A47F 5/11 (2006.01)
25869	2013-27996	G01R 31/12	(2006.01)	29761	2016-32416	A62C 4/04 (2006.01)
26064	2013-27982	E04C 5/07	(2006.01)	29846	2016-32400	A23L 25/00 (2016.01)
26227	2013-27957	B65H 54/02	(2006.01)	29847	2016-32401	A23G 1/48 (2006.01)
26228	2013-27968	B65D 65/46	(2006.01)	29951	2016-32418	B65G 21/00 (2006.01)
26579	2013-27976	H02J 9/00	(2006.01)	30420	2016-32417	C07D 453/02 (2006.01)
28629	2013-27977	B62D 21/20	(2006.01)	30429	2016-33011	C07D 453/02 (2006.01)
28807	2013-27998	F16H 9/24	(2006.01)	30430	2016-33012	C07D 453/02 (2006.01)
29616	2016-32407	C10G 45/02	(2006.01)	30492	2016-32411	B65D 23/00 (2006.01)

MK4Q

Zániky práva ze zapsaných průmyslových vzorů uplynutím doby ochrany

(11)	(21)	Int.Cl/(51)	(11)	(21)	Int.Cl/(51)
26900	1996-28912	6/04-02	34915	2010-38138	9/25-01
30193	2000-32603	7/02-02	35029	2010-38289	9/14-02
30220	2000-32608	7/13-03	35045	2010-38290	10/02-01
33393	2005-36194	9/13-01	36592	2015-40304	10/23-02
33394	2005-36201	8/11-01	36681	2015-40306	10/24-02
34886	2010-38285	9/01-01			

Zápisy licenčních smluv do rejstříku průmyslových vzorů pro nabyvatele

(11) 35118
(73) Rujbr Oldřich Ak. sochař, Brno, CZ
Nabyvatel: TIC BRNO, příspěvková organizace, Radnická 365/2, Brno,
Brno-město, 60200, CZ

Druh licence: nevýhradní
Datum uzavření smlouvy: 01.12.2020
Datum zápisu smlouvy: 05.01.2021

ND1K

Druhé prodloužení doby platnosti užitných vzorů

- | | |
|---|--|
| (51) E01F 9/08 (2006.01) | (51) C08L 91/08 (2006.01) |
| E01F 9/087 (2006.01) | C08L 91/06 (2006.01) |
| E01F 9/04 (2006.01) | C08K 5/09 (2006.01) |
| E01F 11/00 (2006.01) | C08L 71/02 (2006.01) |
| E01F 15/02 (2006.01) | C08L 71/08 (2006.01) |
| E01F 9/529 (2016.01) | (11) 26690 |
| (11) 25902 | (21) 2014-29068 |
| (21) 2013-28347 | (22) 10.01.2014 |
| (22) 21.08.2013 | (73) Univerzita Tomáše Bati ve Zlíně, Zlín, CZ |
| (73) Novotný Petr Ing. Ph.D., Pardubice, CZ | (54) Nosné pojivo pro PIM technologie se zlepšenými zpracovatelskými vlastnostmi |
| (54) Zpomalovací nebo vodící práh nebo polštář | |
| (51) C12M 1/34 (2006.01) | (51) C08L 67/00 (2006.01) |
| G02B 21/34 (2006.01) | C08K 5/29 (2006.01) |
| (11) 26349 | C08K 3/04 (2006.01) |
| (21) 2013-28882 | C08K 7/00 (2006.01) |
| (22) 05.12.2013 | (11) 26754 |
| (73) Masarykova univerzita, Brno, CZ | (21) 2014-29117 |
| (54) Průtoková kultivační komůrka pro mikroskopii živých buněk | (22) 22.01.2014 |
| | (73) Univerzita Tomáše Bati ve Zlíně, Zlín, CZ |
| (51) B60R 9/04 (2006.01) | (54) Tavný systém pro spojování termoplastického elastomeru a kovu |
| (11) 26455 | |
| (21) 2013-28826 | (51) F28D 1/03 (2006.01) |
| (22) 25.11.2013 | (11) 26765 |
| (73) ACL Technology s.r.o., Liberec 23 - Doubí, CZ | (21) 2013-28921 |
| (54) Montážní spojení příčného a podélného střešního nosiče vozidla | (22) 12.12.2013 |
| | (73) TOMTON s.r.o., Velké Albrechtice, CZ |
| (51) D06M 10/02 (2006.01) | (54) Zařízení pro vytápění a chlazení, zejména pro teplovodní ústřední vytápění |
| H05H 1/00 (2006.01) | |
| (11) 26514 | (51) B65H 75/08 (2006.01) |
| (21) 2013-28996 | A47K 10/22 (2006.01) |
| (22) 20.12.2013 | (11) 26775 |
| (73) MASARYKOVA UNIVERZITA, Brno, CZ | (21) 2014-29260 |
| (54) Zařízení pro povrchovou plazmovou úpravu umělých a přírodních vláken | (22) 20.02.2014 |
| | (73) Kvid Martin, Hradešín, CZ |
| (51) H01H 31/06 (2006.01) | (54) Vnitřní rulička pro role vinutých materiálů |
| H01H 31/28 (2006.01) | |
| (11) 26521 | (51) B60C 11/03 (2006.01) |
| (21) 2014-29066 | (11) 26804 |
| (22) 10.01.2014 | (21) 2013-28959 |
| (73) DRIBO, spol.s r.o., Brno, CZ | (22) 18.12.2013 |
| (54) Odpojovač | (73) WERC-ON PRAHA s.r.o., Praha 4, Braník, CZ |
| | (54) Desén běžné plochy pláště pneumatiky |
| (51) C10J 3/02 (2006.01) | |
| C10J 3/20 (2006.01) | (51) F16F 15/12 (2006.01) |
| (11) 26592 | (11) 26843 |
| (21) 2013-28958 | (21) 2013-28922 |
| (22) 18.12.2013 | (22) 12.12.2013 |
| (73) Pícek Ivo Ing., Kněževy, CZ | (73) SIGMA GROUP a.s., Lutín, CZ |
| (54) Zařízení pro vícestupňové zplyňování uhlíkatých paliv | (54) Tlumičí hydrodynamické prvky, zejména rotorových soustav |
| | |
| (51) G08G 5/00 (2006.01) | (51) F23N 1/02 (2006.01) |
| (11) 26634 | F23N 3/08 (2006.01) |
| (21) 2013-28904 | B60H 1/22 (2006.01) |
| (22) 10.12.2013 | (11) 26866 |
| (73) Honeywell International Inc., Morristown, NJ, US | (21) 2013-28933 |
| (54) ADS-B přijímač pro příjem a zpracování ADS-B zpráv | (22) 13.12.2013 |
| | (73) České vysoké učení technické v Praze, Praha 6, Dejvice, CZ |
| (51) G01V 8/00 (2006.01) | (54) Zařízení pro diagnostiku tlakové ztráty ústrojí pro přívod spalovacího vzduchu do spalovací komory topení pro motorová vozidla |
| G02B 26/10 (2006.01) | |
| (11) 26636 | (51) F23N 1/02 (2006.01) |
| (21) 2013-28935 | F23N 3/08 (2006.01) |
| (22) 13.12.2013 | B60H 1/22 (2006.01) |
| (73) SAFIBRA s.r.o., Říčany, CZ | (11) 26867 |
| (54) Vícekanálová měřicí jednotka pro vzdálené měření deformací | (21) 2013-28934 |
| | (22) 13.12.2013 |
| (51) C09D 5/06 (2006.01) | (73) České vysoké učení technické v Praze, Praha 6, Dejvice, CZ |
| (11) 26674 | (54) Zařízení pro diagnostiku znečištění ústrojí pro přívod spalovacího vzduchu, spalovací komory a hořáku topení pro motorová vozidla |
| (21) 2014-29196 | |
| (22) 06.02.2014 | |
| (73) KOH-I-NOOR HARDTMUTH a.s., České Budějovice, CZ | |
| (54) Dekorativní disperzní barva | |

- | | |
|---|---|
| (51) E01D 19/06 (2006.01) | (51) E02B 3/10 (2006.01) |
| (11) 26993 | E02B 3/04 (2006.01) |
| (21) 2014-29190 | (11) 27168 |
| (22) 05.02.2014 | (21) 2014-29217 |
| (73) Cirmon s.r.o, Praha, CZ | (22) 11.02.2014 |
| (54) Mostní závěr | (73) GUMOTEX coating, s.r.o., Břeclav, CZ |
| | (54) Prvek protipovodňové bariéry |
| (51) E01B 13/00 (2006.01) | (51) E01F 8/00 (2006.01) |
| (11) 26994 | (11) 27309 |
| (21) 2014-29205 | (21) 2014-29518 |
| (22) 10.02.2014 | (22) 30.04.2014 |
| (73) Chládek a Tintěra, Pardubice a.s., Pardubice, CZ | (73) Hegmon Radek Mgr., Zlín, CZ |
| (54) Pražcová kotva a kotevní dílec | (54) Protihlukový panel |
| (51) F24B 9/00 (2006.01) | (51) B65H 45/00 (2006.01) |
| F24B 7/04 (2006.01) | (11) 27506 |
| (11) 27014 | (21) 2013-28991 |
| (21) 2013-28940 | (22) 20.12.2013 |
| (22) 16.12.2013 | (73) Technická univerzita v Liberci, Liberec, Liberec I-Staré Město, CZ |
| (73) Smeták Jiří, Svor, CZ | (54) Prostředek pro fixaci rozteče skladů materiálů |
| (54) Víceúčelové zařízení pro ohřev média, zejména vody | |
| (51) C02F 1/74 (2006.01) | (51) B60N 2/433 (2006.01) |
| (11) 27019 | (11) 27507 |
| (21) 2013-29026 | (21) 2014-29161 |
| (22) 30.12.2013 | (22) 30.01.2014 |
| (73) VODNÍ ZDROJE, a.s., Praha - Smíchov, CZ | (73) BRANO a.s., Hradec nad Moravicí, CZ |
| (54) Provdzušňovací jednotka | (54) Automobilový zámek, zejména zámek opěradla zadních sedadel |
| (51) C12M 3/04 (2006.01) | (51) F28F 9/02 (2006.01) |
| C12M 3/06 (2006.01) | (11) 27730 |
| C12M 1/38 (2006.01) | (21) 2014-29145 |
| C12M 1/36 (2006.01) | (22) 29.01.2014 |
| (11) 27021 | (73) TOMTON s.r.o., Velké Albrechtice, CZ |
| (21) 2014-29142 | (54) Klimatizační těleso, určené zejména pro teplovodní ústřední vytápění |
| (22) 28.01.2014 | |
| (73) Mikrobiologický ústav AV ČR, v.v.i., Praha - Krč, CZ | (51) E01F 15/04 (2006.01) |
| (54) Zařízení pro fototrofní kultivaci mikrořas | E01F 15/02 (2006.01) |
| (51) A61B 17/56 (2006.01) | (11) 27750 |
| A61B 17/68 (2006.01) | (21) 2014-30371 |
| (11) 27043 | (22) 03.12.2014 |
| (21) 2013-28920 | (73) CS- BETON s.r.o., Velké Žernoseky, CZ |
| (22) 12.12.2013 | (54) Silniční záchytný prvek s obsahem polymerních vláken |
| (73) ProSpon, spol. s r. o., Kladno, CZ | |
| (54) Zevní fixátor | (51) E04H 12/22 (2006.01) |
| | E04H 12/12 (2006.01) |
| (51) D06M 10/02 (2006.01) | (11) 27850 |
| D04H 1/08 (2012.01) | (21) 2014-30289 |
| H05H 1/00 (2006.01) | (22) 20.11.2014 |
| (11) 27090 | (73) EUROVIA CS, a.s., Praha 1, CZ |
| (21) 2013-29023 | (54) Základový prvek silničního portálu |
| (22) 30.12.2013 | |
| (73) Masarykova univerzita, Brno, CZ | (51) E04H 12/22 (2006.01) |
| TONAK a.s., Nový Jičín, CZ | E01F 9/011 (2006.01) |
| (54) Zařízení pro zlepšení plstivosti živočišných vláken pomocí plazmové úpravy | E02D 27/42 (2006.01) |
| | E01F 9/696 (2016.01) |
| (51) B07B 4/08 (2006.01) | (11) 27911 |
| B03B 4/00 (2006.01) | (21) 2014-30247 |
| C04B 20/06 (2006.01) | (22) 12.11.2014 |
| (11) 27133 | (73) EUROVIA CS, a.s., Praha 1, CZ |
| (21) 2014-29084 | (54) Stojka silničního portálu |
| (22) 15.01.2014 | |
| (73) Grena, a.s., Veselí nad Lužnicí, CZ | |
| (54) Zařízení na třídění surového nebo zpracovaného vermikulitu | |

ND4Q

Čtvrté obnovy doby ochrany průmyslových vzorů

- (51) 25-02
- (11) 30483
- (21) 2001-33093
- (22) 28.02.2001
- (54) Sluneční clona pro okna

PD4A

Převod práv a ostatní změny majitelů patentů

- (11) 308666
- (21) 2018-565
- (73) Kovosta - fluid a.s., Brno, Židenice, CZ

Převod práv u dodatkových ochranných osvědčení

- (11) 1644019/475
- (21) 2016-475
- (73) Takeda Pharmaceutical Company Limited, Osaka-shi, Osaka, JP

PD1K

Převod práv a ostatní změny majitelů užitných vzorů

- | | |
|--|--|
| <ul style="list-style-type: none">(11) 26767(21) 2014-29053(73) TOP KRAFT CZ s.r.o, Ostrava, Přívoz, CZ | <ul style="list-style-type: none">(11) 32121(21) 2018-34922(73) České vysoké učení technické v Praze, Praha 6, Dejvice, CZ |
| <ul style="list-style-type: none">(11) 28982(21) 2015-31657(73) České vysoké učení technické v Praze, Praha 6, Dejvice, CZ | |

MH4A

Částečné zrušení patentů

- (11) 302788
- (21) 2001-3677
- (22) 12.04.2000
- (54) $\text{N}-(2\text{-Chlor-6-methylfenyl})-2-[[6-[4-(2\text{-hydroxyethyl})-1\text{-piperaziny}]]-2\text{-methyl-4-pyrimidinyl}]\text{amino}]-5\text{-thiazolkarboxamid}$, jeho použití a farmaceutický prostředek s jeho obsahem
Patent č. 302 788 (zn. spisu PV 2001-3677) byl částečně zrušen a omezený rozsah ochrany je uveden v kapitole " Jiná oznámení" tohoto Věstníku.

Datum nabytí právní moci rozhodnutí o
částečném zrušení: 24.12.2020

Zamítnuté a částečně zamítnuté přihlášky ochranných známek před zveřejněním

Kapitola obsahuje údaje o rozhodnutích o přihláškách ochranných známek, u kterých byly na základě provedeného věcného průzkumu shledány Úřadem důvody pro zamítnutí přihlášky ochranné známky podle ustanovení § 4 nebo 6 zákona č. 441/2003 Sb. Na základě toho Úřad vydal rozhodnutí o zamítnutí přihlášky podle ustanovení § 22 zákona č. 441/2003 Sb., a to pro celý seznam výrobků a služeb nebo pro jeho část. Údaje o výsledku rozhodnutí (zamítnutí přihlášky, částečně zamítnutí přihlášky) jsou uvedeny jako datum právní moci rozhodnutí/výsledek rozhodnutí.

(210) **O-557865**
(540)

HASH.MARKET

10.10.2020/NABYTÍ P.M. - ZAMÍTNUTÍ PŘIHLÁŠKY

(210) **O-558753**
(540)

CarStore
Použitá certifikovaná osobní vozidla a služby

15.10.2020/NABYTÍ P.M. - ZAMÍTNUTÍ PŘIHLÁŠKY

(210) **O-560279**
(540)

Den architektury

22.10.2020/NABYTÍ P.M. - ZAMÍTNUTÍ PŘIHLÁŠKY

(210) **O-561388**
(540)

Akademie CNC obrábění

30.09.2020/NABYTÍ P.M. - ZAMÍTNUTÍ PŘIHLÁŠKY

(210) **O-561736**
(540)

SUPER JACKPOT

23.10.2020/NABYTÍ P.M. - ZAMÍTNUTÍ PŘIHLÁŠKY

(210) **O-561910**
(540)

STÁLÝNÁJEM.CZ

04.12.2020/NABYTÍ P.M. - ZAMÍTNUTÍ PŘIHLÁŠKY

(210) **O-563630**
(540)



20.10.2020/NABYTÍ P.M. - ZAMÍTNUTÍ PŘIHLÁŠKY

(210) **O-563632**
(540)



20.10.2020/NABYTÍ P.M. - ZAMÍTNUTÍ PŘIHLÁŠKY

(210) **O-563884**
(540)



20.10.2020/NABYTÍ P.M. - ZAMÍTNUTÍ PŘIHLÁŠKY

(210) **O-563885**
(540)



20.10.2020/NABYTÍ P.M. - ZAMÍTNUTÍ PŘIHLÁŠKY

(210) **O-564074**
(540)

TERAPIE V LESE

22.10.2020/NABYTÍ P.M. - ZAMÍTNUTÍ PŘIHLÁŠKY

(210) **O-564094**

(540) **Asociace kritické infrastruktury České republiky**

20.10.2020/NABYTÍ P.M. - ZAMÍTNUTÍ PŘIHLÁŠKY

Přehled zveřejněných přihlášek ochranných známek

Přihlášky ochranných známek, které byly na základě výsledků formálního a věcného průzkumu provedeného Úřadem shledány schopné zápisu do rejstříku ochranných známek, jsou obsaženy v této kapitole. Důležitou právní skutečností je, že zveřejněním přihlášky ochranné známky v této kapitole Věstníku (§ 23 zákona č. 441/2003 Sb.) začíná běžet zákonná tříměsíční lhůta pro podání námitek podle ustanovení § 25 zákona č. 441/2003 Sb.

Číselný přehled (210)											
O-555030	O-559784	O-564078	O-564080	O-564083	O-564084	O-564087	O-564096	O-564098	O-564099	O-564378	O-564379
O-564871	O-564960	O-564961	O-564962	O-564965	O-565327	O-565970	O-566064	O-566066	O-566067	O-566068	O-566069
O-566151	O-566179	O-566209	O-566211	O-566212	O-566353	O-566366	O-566370	O-566371	O-566372	O-566377	O-566391
O-566393	O-566400	O-566461	O-566468	O-566499	O-566520	O-566522	O-566535	O-566649	O-566956	O-566964	O-567005
O-567062	O-567083	O-567259	O-567260	O-567265	O-567427	O-567465	O-567481	O-567504	O-567526	O-567539	O-567577
O-567578	O-567579	O-567585	O-567611	O-567648	O-567650	O-567652	O-567653	O-567667	O-567710	O-567765	O-567778
O-567779	O-567782	O-567784	O-567785	O-567786	O-567788	O-567789	O-567791	O-567792	O-567794	O-567795	O-567804
O-567806	O-567812	O-567837	O-567842	O-567869	O-567898	O-567900	O-567906	O-567910	O-567911	O-567913	O-567914
O-567916	O-567917	O-567918	O-567920	O-567925	O-567929	O-567930	O-567931	O-567932	O-567943	O-567950	O-567951
O-567952	O-567953	O-567974	O-567977	O-567984	O-568004	O-568052	O-568053	O-568054	O-568055	O-568056	O-568057
O-568058	O-568076	O-568083	O-568087	O-568090	O-568102	O-568105	O-568106	O-568108	O-568117	O-568337	O-568526

Zveřejněné přihlášky ochranných známek

(210) **O-555030**
(220) 03.04.2019
(320) 03.04.2019
(511) 1, 3
(540)

Clean
& CLEAN

(510) (1) destilovaná voda; (3) čisticí prostředky a vonné přípravky, vonné přípravky pro domácnost, čisticí prostředky pro domácnost, čisticí spreje, čisticí přípravky, čisticí tekutiny, čisticí přípravky napuštěné do polštářků, lešticí přípravky, mycí roztoky, odstraňovače skvrn (přípravky), podlahové vosky, přípravky na mytí nádobí, přípravky na odstranění vodního kamene, přípravky k mytí podlahy, přípravky na oplachování, přípravky pro obnovení vzhledu, přípravky pro odstraňování rzi, přípravky proti plísni, přípravky pro uvolnění odpadního potrubí, prostředky na mytí, tablety do myček na nádobí, tekuté přípravky na mytí, ubrousky napuštěné přípravky na čištění, utěrky napuštěné čisticím prostředkem pro čištění, vosk na leštění, vosk na podlahy, žíravé čisticí prostředky, výrobky na zvyšování účinnosti čisticích prostředků, brusný písek, kapaliny na čištění čelních skel vozidel, čisticí prostředky na automobily, čisticí kapalina na skla vozidel, antistatické přípravky pro použití v domácnosti, přípravky na provonění místností, osvěžovače vzduchu, pokojové vonné výrobky, čisticí písky sypké i tekuté, čisticí a úklidové prostředky tekuté i rozprašovací i tuhé, čisticí a vonící přípravky na WC, čisticí prostředek pro domácnost s desinfekční přísadou.

(591) Barevná
(730) **COOP Centrum družstvo**, U Rajské zahrady 1912/3, Praha 3, Žižkov, 13000, CZ
COOP MORAVA, s.r.o., Sukova 553/2, Brno, Brno-město, 60200, CZ
(740) Dana Lukajová, patentový zástupce, Voršilská 130/10, Praha 1, Nové Město, 11000
Dana Lukajová, patentový zástupce, Voršilská 130/10, Praha 1, Nové Město, 11000

(210) **O-559784**
(220) 12.11.2019
(320) 12.11.2019
(511) 33, 35, 40, 43, 44
(540)

Johannesberg

(510) (33) vína pocházející z Johannesbergu; (35) prodej vína, nealkoholického vína a destilátů; (40) zakázková výroba vína; (43) poskytování dočasného ubytování v penzionech, restaurační a barové služby; (44) vinařství.
(730) **CHEM-PRO CZ s.r.o.**, Školní 292, Mírošovice, 25166, CZ
(740) Jindyne s.r.o., U Statku 77, Mnichovo Hradiště, Hněvousice, 29501

(210) **O-564078**
(220) 25.05.2020
(320) 06.12.2019
(511) 16
(540)



(510) (16) papírnictví a papírnické výrobky, pera (psací potřeby), poznámkové bloky a knihy, klipy do kanceláří, záložky do knih, podložky na stůl, spony na peníze, obaly na cestovní pasy, kryty na cestovní pasy, pouzdra na cestovní pasy, deníky, psací potřeby.
(730) **Hyundai Motor Company**, 12, Heolleung-ro, Seocho-gu, Seoul, KR
(740) Zeiner & Zeiner v.o.s., Mgr. Alexandr Vališ, advokát, Maiselova 15, Praha 1, 11000

(210) **O-564080**
(220) 25.05.2020
(320) 06.12.2019
(511) 17
(540)



(510) (17) gumové zátky na láhve a dózy.
(730) **Hyundai Motor Company**, Heolleung-ro, Seocho-gu 12, Seoul, KR
(740) Mgr. Alexandr Vališ, advokát, Maiselova 38/15, Praha 1, Josefov, 11000

(210) **O-564083**
(220) 25.05.2020
(320) 06.12.2019
(511) 18
(540)



(510) (18) toaletní tašky (prázdné), přenosné kosmetické tašky (prázdné), pouzdra na klíče, tašky, peněženky, peněženky na karty, kožené peněženky na vizitky, pouzdra na vizitky, aktovky, tašky Boston, ekologické tašky, obaly na obleky, košile a šaty, kufrы a cestovní tašky, visačky na zavazadla, tašky na cestovní soupravy (kožené zboží), golfové deštníky, golfové slunečníky, deštníky, slunečníky (parazoly), kožené ozdoby na tašky, kožená pouzdra na klíče, tašky z pravé a umělé kůže, aktovky (kožené zboží), batohy pro horolezce, zavazadla, sportovní tašky, sportovní balíčky, kabelky.

(730) **Hyundai Motor Company**, 12, Heolleung-ro, Seocho-gu, Seoul, KR
(740) Zeiner & Zeiner v.o.s., Mgr. Alexandr Vališ, advokát, Maiselova 15,
Praha 1, 11000

(210) **O-564084**
(220) 25.05.2020
(320) 06.12.2019
(511) 20
(540)



(510) (20) poznávací značky, nekovové, sudy ze dřeva pro dekantaci vína, uzávěry lahví, nekovové, stojany na víno, police na víno, obrazové rámy, polštáře na podpírání krku, nafukovací polštáře, dělené kroužky na klíče, nekovové, nekovové zátky/uzávěry (vyjma gumových, porcelánových a skleněných), korkové zátky.

(730) **Hyundai Motor Company**, 12, Heolleung-ro, Seocho-gu, Seoul, KR
(740) Zeiner & Zeiner v.o.s., Mgr. Alexandr Vališ, advokát, Maiselova 15,
Praha 1, 11000

(210) **O-564087**
(220) 25.05.2020
(320) 25.05.2020
(511) 14, 26, 40
(540)

AURELUM

(510) (14) perly, grandle, jantar, drahokamy a polodrahokamy, drahé a vzácné kameny, prsteny, náhrdelníky, náušnice, náramky, přívěsky, brože a jiné šperky, klenoty, odznaky z drahých kovů, pouzdra, kazety a schránky z drahých kovů, ozdobné výrobky z drahých kovů, sošky a jiná umělecká díla z drahých kovů, hodiny, hodinky a jiné časoměrné přístroje; (26) brože, špendlíky, jehly, jehlice, spony, knoflíky a jiné oděvní ozdoby a jejich součásti z drahých kovů; (40) úprava drahokamů, polodrahokamů a jiných materiálů pro výrobu šperků, klenotů a oděvních ozdob, odlévání kovů, zakázková výroba šperků, klenotů a vybraných galanterních výrobků z drahých kovů, zakázková výroba jiných užitečných a ozdobných předmětů z drahých kovů.

(730) **Pavličič Miloš**, Masarykova třída 842, Orlová, Lutyně, 73514, CZ
(740) ZEMAN - podkrušnohorská patentová a známková kancelář, Petr Zeman
patentový zástupce, Hradní 301/9, Loket, 35733

(210) **O-564096**
(220) 25.05.2020
(320) 06.12.2019
(511) 24
(540)



(510) (24) příkrývky na klín, příkrývky pro venkovní použití, deky, golfové ručníky, oboustranné příkrývky, textilní ručníky, textilní kapesníky.

(730) **Hyundai Motor Company**, 12, Heolleung-ro, Seocho-gu, Seoul, KR
(740) Zeiner & Zeiner v.o.s., Mgr. Alexandr Vališ, advokát, Maiselova 15,
Praha 1, 11000

(210) **O-564098**
(220) 25.05.2020
(320) 06.12.2019
(511) 25
(540)



(510) (25) golfová obuv, hroty pro golfovou obuv, cvočky pro golfovou obuv, tašky speciálně upravené pro golfovou obuv, golfové boty s hroty, boty pro řízení (mokasíny), golfové svetry, golfová trika, golfové košile, golfové sukně, golfové kalhoty, golfové vesty, golfové oblečení, golfové čepice, obuv, oblečení, klobouky, opasky (oděvy), ponožky, zimní obličejové masky (oblečení).

(730) **Hyundai Motor Company**, 12, Heolleung-ro, Seocho-gu, Seoul, KR
(740) Zeiner & Zeiner v.o.s., Mgr. Alexandr Vališ, advokát, Maiselova 15,
Praha 1, 11000

(210) **O-564099**
(220) 25.05.2020
(320) 06.12.2019
(511) 39
(540)



(510) (39) leasing vozidel, pronájem vozidel vybavených GPS, poskytování silničních a dopravních informací, leasing pronajatého automobilu, rezervace pronájmu automobilu, automobilová doprava a poskytování souvisejících informací, poskytování informací prostřednictvím internetu vztahujících se k leasingu automobilů, pronájem aut, pronájem garáží a parkovacích míst, půjčování aut, pronájem vozidel, služby sdílení automobilů, služby párování poskytované ve vztahu ke spolujízde automobilem (carpoolingové služby), zprostředkování služeb párování poskytovaných ve vztahu ke spolujízde automobilem (carpoolingových služeb), dopravní informace prostřednictvím počítačových komunikačních sítí, sledování dopravních vozidel prostřednictvím počítače [dopravní informace], poskytování informací vztahujících se k provoznímu stavu vozidel [dopravní informace], varovná upozornění o nepojízdnosti vozidla směru vozidla [dopravní informace - včetně služeb poskytovaných pomocí satelitních navigačních systémů], poskytování dopravních informací prostřednictvím počítače, poskytování informací vztahujících se k přepravě, parkování vozidel, poskytování silničních a dopravních informací, poskytování informací vztahujících se k silničním a dopravním podmínkám, poskytování dopravních informací.

(730) **Hyundai Motor Company**, 12, Heolleung-ro, Seocho-gu, Seoul, KR
(740) Zeiner & Zeiner v.o.s., Mgr. Alexandr Vališ, advokát, Maiselova 15,
Praha 1, 11000

(210) **O-564378**
(220) 05.06.2020
(320) 05.06.2020
(511) 35, 39, 41, 45
(540)



(510) (35) kancelářské práce; (39) doprava, organizování cest; (41) zábava, sportovní a kulturní aktivity; (45) osobní asistence pro postižené, staré, nemocné a opuštěné lidi, doprovod osob nemocných nebo s postižením.
(591) Barevná
(730) **SOCIETA o.p.s.**, Malešická 655/59c, Praha 10, Malešice, 10800, CZ
(740) Eva Krejčí, Evropská 673/158, Praha 6, Vokovice, 16000

(210) **O-564379**
(220) 05.06.2020
(320) 05.06.2020
(511) 35, 39, 41, 45
(540)



(510) (35) kancelářské práce; (39) doprava, organizování cest; (41) zábava, sportovní a kulturní aktivity; (45) osobní asistence pro postižené, staré, nemocné a opuštěné lidi, doprovod osob nemocných nebo s postižením.
(591) Barevná
(730) **SOCIETA o.p.s.**, Malešická 655/59c, Praha 10, Malešice, 10800, CZ
(740) Eva Krejčí, Evropská 673/158, Praha 6, Vokovice, 16000

(210) **O-564871**
(220) 25.06.2020
(320) 25.06.2020
(511) 10, 11, 16
(540)

SteriBox

(510) (10) lékařské přístroje; (11) zařízení osvětlovací, topná, na vaření, chlazení, sušení; (16) papír, kancelářské potřeby.
(730) **Velcová Eva**, Přemyslova 896, Libušín, 27306, CZ

(210) **O-564960**
(220) 30.06.2020
(320) 06.12.2019
(511) 4
(540)



(510) (4) aromatické svíčky, parfémované svíčky, knoty na svíčky, svíčky.
(730) **HYUNDAI MOTOR COMPANY**, 12, Heolleung-ro, Seocho-gu, Seoul, KR
(740) Zeiner & Zeiner v.o.s., Mgr. Alexandr Vališ, advokát, Maiselova 15, Praha 1, 11000

(210) **O-564961**
(220) 30.06.2020
(320) 06.12.2019
(511) 6
(540)



(510) (6) kovové poznávací značky, kovová víčka na láhve/kovové uzavírací spony na lahve/ kovové uzávěry na lahve.
(730) **HYUNDAI MOTOR COMPANY**, 12, Heolleung-ro, Seocho-gu, Seoul, KR
(740) Zeiner & Zeiner v.o.s., Mgr. Alexandr Vališ, advokát, Maiselova 15, Praha 1, 11000

(210) **O-564962**
(220) 30.06.2020
(320) 06.12.2019
(511) 8
(540)



(510) (8) ořezávače kovových a jiných fólií, ořezávače fólií z lahví na víno, ručně ovládané, utahováky hrotů na golfové boty, hrábě na hrabání a urovnávání písku, hrábě na golfové hřiště.
(730) **HYUNDAI MOTOR COMPANY**, 12, Heolleung-ro, Seocho-gu, Seoul, KR
(740) Zeiner & Zeiner v.o.s., Mgr. Alexandr Vališ, advokát, Maiselova 15, Praha 1, 11000

(210) **O-564965**
(220) 30.06.2020
(320) 06.12.2019
(511) 14
(540)



- (510) (14) kroužky na klíče [dělené kroužky s ozdobou nebo dekorativním přívěskem], kroužky na klíče z drahých kovů, kroužky na klíče potažené drahými kovy, stahovací kroužky na klíče, kovové kroužky na klíče, přívěsky na kroužky na klíče, klíčenky z umělé kůže, klíčenky jako šperky [ozdoba nebo přívěsek], kožené klíčenky, plastové klíčenky, klíčenky [dělené kroužky s ozdobou nebo dekorativním přívěskem], přívěsky na klíčenky, kovové klíčenky, golfové hodiny, manžetové knoflíky, kožené držáky na klíče, stopky, hodinky/hodiny, hodinářské a chronometrické nástroje a jejich části, části a příslušenství hodinek, automobilové hodiny, šperky a drahé kovy, pamětní poháry z drahých kovů, pamětní desky z drahých kovů, trofeje z drahých kovů, umělecká díla z drahých kovů.
- (730) **HYUNDAI MOTOR COMPANY**, 12, Heolleung-ro, Seocho-gu, Seoul, KR
- (740) Zeiner & Zeiner v.o.s., Mgr. Alexandr Vališ, advokát, Maiselova 15, Praha 1, 11000

(210) **O-565327**
(220) 17.07.2020
(320) 17.07.2020
(511) 37, 40
(540)



- (510) (37) oprava textilu; (40) zakázková výroba textilu.
- (730) **Lichkova Iryna**, 36, Chrást, 26272, CZ

(210) **O-565970**
(220) 17.08.2020
(320) 17.08.2020
(511) 3, 5, 29, 35
(540)



- (510) (3) kosmetika, kosmetické přípravky; (5) farmaceutické přípravky, léčiva pro humánní medicínu, léčiva pro zvěrolékařské účely, doplňky stravy, dietetické látky upravené pro lékařské účely, dietetické nápoje upravené pro lékařské účely; (29) jedlá želatina; (35) propagační činnost, reklama, pomoc při řízení obchodní činnosti, obchodní administrativní, kancelářské práce.
- (730) **SWISS BLANC a.s.**, Opletalova 1535/4, Praha 1, Nové Město, 11000, CZ
- (740) JUDr. Aleš Zábrš, advokát, Na Beránce 57/2, Praha 6, Dejvice, 16000

(210) **O-566064**
(220) 20.08.2020
(320) 20.08.2020
(511) 35, 36, 37
(540)

IMMO Leasing

- (510) (35) inzertní, reklamní a propagační činnost, pomoc při řízení obchodní činnosti, obchodní administrativní, kancelářské práce, marketing; (36) služby finanční, peněžní, nemovitostní a pojišťovací, zejména přijímání vkladů od veřejnosti, poskytování úvěrů, investování do cenných papírů na vlastní účet, finanční pronájem (leasing), platební styk a zúčtování, vydávání platebních prostředků jako platebních karet, cestovních šeků, poskytování záruk, otevírání akreditivů, obstarávání inkasa, poskytování investičních služeb, obchodování na vlastní účet nebo na účet klienta s devizovými hodnotami a se zlatem, finanční makléřství, směnárenské činnosti (nákup devizových prostředků), výkon funkce depozitáře, poskytování bankovních informací, pronájem bezpečnostních schránek, vydávání hypotečních zástavních listů a činnosti, které přímo souvisejí s činnostmi výše uvedenými; (37) stavební práce v oborech inženýrského, průmyslového a pozemního stavitelství, dodávky staveb a jejich částí v uvedených oborech, včetně bezvýkopových technologií a tunelování, montáže konstrukcí, servisní činnost (údržba) v oblasti výpočetní techniky, půjčování stavebních strojů a zařízení, provoz čerpacích stanic pohonných hmot.
- (730) **IMMO Leasing, SE**, Rohanské nábřeží 693/10, Praha 8, Karlín, 18600, CZ

(210) **O-566066**
(220) 20.08.2020
(320) 20.08.2020
(511) 35, 36, 37
(540)



(510) (35) inzertní, reklamní a propagační činnost, pomoc při řízení obchodní činnosti, obchodní administrativa, kancelářské práce, marketing; (36) služby finanční, peněžní, nemovitostní a pojišťovací, zejména přijímání vkladů od veřejnosti, poskytování úvěrů, investování do cenných papírů na vlastní účet, finanční pronájem (leasing), platební styk a zúčtování, vydávání platebních prostředků jako platebních karet, cestovních šeků, poskytování záruk, otevírání akreditivů, obstarávání inkasa, poskytování investičních služeb, obchodování na vlastní účet nebo na účet klienta s devizovými hodnotami a se zlatem, finanční makléřství, směnárenské činnost (nákup devizových prostředků), výkon funkce depozitáře, poskytování bankovních informací, pronájem bezpečnostních schránek, vydávání hypotečních zástavních listů a činnosti, které přímo souvisejí s činnostmi výše uvedenými; (37) stavební práce v oborech inženýrského, průmyslového a pozemního stavitelství, dodávky staveb a jejich částí v uvedených oborech, včetně bezvýkopových technologií a tunelování, montáže konstrukcí, servisní činnost (údržba) v oblasti výpočetní techniky, půjčování stavebních strojů a zařízení, provoz čerpacích stanic pohonných hmot.

(591) Barevná
(730) **IMMO Leasing, SE**, Rohanské nábřeží 693/10, Praha 8, Karlín, 18600, CZ

(210) **O-566068**
(220) 20.08.2020
(320) 20.08.2020
(511) 35, 36, 37
(540)



(510) (35) inzertní, reklamní a propagační činnost, pomoc při řízení obchodní činnosti, obchodní administrativa, kancelářské práce, marketing; (36) služby finanční, peněžní, nemovitostní a pojišťovací, zejména přijímání vkladů od veřejnosti, poskytování úvěrů, investování do cenných papírů na vlastní účet, finanční pronájem (leasing), platební styk a zúčtování, vydávání platebních prostředků jako platebních karet, cestovních šeků, poskytování záruk, otevírání akreditivů, obstarávání inkasa, poskytování investičních služeb, obchodování na vlastní účet nebo na účet klienta s devizovými hodnotami a se zlatem, finanční makléřství, směnárenské činnost (nákup devizových prostředků), výkon funkce depozitáře, poskytování bankovních informací, pronájem bezpečnostních schránek, vydávání hypotečních zástavních listů a činnosti, které přímo souvisejí s činnostmi výše uvedenými; (37) stavební práce v oborech inženýrského, průmyslového a pozemního stavitelství, dodávky staveb a jejich částí v uvedených oborech, včetně bezvýkopových technologií a tunelování, montáže konstrukcí, servisní činnost (údržba) v oblasti výpočetní techniky, půjčování stavebních strojů a zařízení, provoz čerpacích stanic pohonných hmot.

(591) Barevná
(730) **IMMO Business a.s.**, Rohanské nábřeží 693/10, Praha 8, Karlín, 18600, CZ

(210) **O-566067**
(220) 20.08.2020
(320) 20.08.2020
(511) 35, 36, 37
(540)

IMMO Business

(510) (35) inzertní, reklamní a propagační činnost, pomoc při řízení obchodní činnosti, obchodní administrativa, kancelářské práce, marketing; (36) služby finanční, peněžní, nemovitostní a pojišťovací, zejména přijímání vkladů od veřejnosti, poskytování úvěrů, investování do cenných papírů na vlastní účet, finanční pronájem (leasing), platební styk a zúčtování, vydávání platebních prostředků jako platebních karet, cestovních šeků, poskytování záruk, otevírání akreditivů, obstarávání inkasa, poskytování investičních služeb, obchodování na vlastní účet nebo na účet klienta s devizovými hodnotami a se zlatem, finanční makléřství, směnárenské činnost (nákup devizových prostředků), výkon funkce depozitáře, poskytování bankovních informací, pronájem bezpečnostních schránek, vydávání hypotečních zástavních listů a činnosti, které přímo souvisejí s činnostmi výše uvedenými; (37) stavební práce v oborech inženýrského, průmyslového a pozemního stavitelství, dodávky staveb a jejich částí v uvedených oborech, včetně bezvýkopových technologií a tunelování, montáže konstrukcí, servisní činnost (údržba) v oblasti výpočetní techniky, půjčování stavebních strojů a zařízení, provoz čerpacích stanic pohonných hmot.

(730) **IMMO Business a.s.**, Rohanské nábřeží 693/10, Praha 8, Karlín, 18600, CZ

(210) **O-566069**
(220) 20.08.2020
(320) 20.08.2020
(511) 35, 36, 37
(540)



(510) (35) inzertní, reklamní a propagační činnost, pomoc při řízení obchodní činnosti, obchodní administrativa, kancelářské práce, marketing; (36) služby finanční, peněžní, nemovitostní a pojišťovací, zejména přijímání vkladů od veřejnosti, poskytování úvěrů, investování do cenných papírů na vlastní účet, finanční pronájem (leasing), platební styk a zúčtování, vydávání platebních prostředků jako platebních karet, cestovních šeků, poskytování záruk, otevírání akreditivů, obstarávání inkasa, poskytování investičních služeb, obchodování na vlastní účet nebo na účet klienta s devizovými hodnotami a se zlatem, finanční makléřství, směnárenské činnost (nákup devizových prostředků), výkon funkce depozitáře, poskytování bankovních informací, pronájem bezpečnostních schránek, vydávání hypotečních zástavních listů a činnosti, které přímo souvisejí s činnostmi výše uvedenými; (37) stavební práce v oborech inženýrského,

průmyslového a pozemního stavitelství, dodávky staveb a jejich částí v uvedených oborech, včetně bezvýkopových technologií a tunelování, montáže konstrukcí, servisní činnost (údržba) v oblasti výpočetní techniky, půjčování stavebních strojů a zařízení, provoz čerpacích stanic pohonných hmot.

- (591) Barevná
(730) **IMMO Business a.s.**, Rohanské nábřeží 693/10, Praha 8, Karlín, 18600, CZ

- (210) **O-566151**
(220) 25.08.2020
(320) 25.08.2020
(511) 18, 25, 35, 42
(540)



- (510) (18) kufry a cestovní brašny, cestovní tašky, batohy, kufříky, diplomátky, aktovky, kabelky, peněženky, psaníčka, pásky; (25) oděvy, dětské oděvy, trička, mikiny, pulovry a pletené oblečení, bundy, kalhoty, sukně, šaty, společenské oděvy, večerní šaty, legíny, šortky, spodní prádlo, oděvy na spaní, tílka, trenýrky, plavky, koupací a plážové oděvy, oděvy pro sport a volný čas, pokrývky hlavy, kšiltovky, kšilty, klobouky, čelenky, oděvní doplňky, a to šátky, šály, rukavice, kravaty, opasky, textilní potisky a nášivky spadající do této třídy, punčochové zboží, zejména ponožky, podkolenky a kamaše, obuv; (35) velkoobchodní a maloobchodní činnost se zaměřením na oděvy, módní doplňky, ozdoby oděvu a vlasů, kabelky, psaníčka, tašky a jiná zavazadla, galanterii, punčochové zboží a oděvní doplňky, zprostředkovatelská obchodní činnost se zaměřením na oděvy, módní doplňky, ozdoby oděvu a vlasů, kabelky, psaníčka, tašky a jiná zavazadla, galanterii, punčochové zboží a oděvní doplňky, komerční využití internetu v oblastech obchodu a nabídky oděvů, módních doplňků, ozdob oděvů a vlasů, kabelek, psaníček, tašek a jiných zavazadel, galanterie, punčochového zboží a oděvních doplňků, internetový obchod (e-shop) s oděvy, módními doplňky, ozdobami oděvu a vlasů, kabelkami, psaníčky, taškami a jinými zavazadly, galanterii, punčochovým zbožím a oděvními doplňky, předvádění zboží, zejména oděvů, módních doplňků, ozdob oděvů a vlasů, kabelek, psaníček, tašek a jiných zavazadel, galanterie, punčochového zboží a oděvních doplňků, reklama on-line v počítačové síti, rozšiřování vzorků zboží, reklama, marketing, franchising; (42) módní návrhářství, poradenství v oblasti oděvů a doplňků pro oděvy, poskytování módního poradenství a poradenství v oblasti stylu, služby módního návrháře, služby stylistů (módní poradenství), činnost módních poradců.

- (730) **Říhová Eva PaedDr.**, U Tenisu 1559/33, Přerov, Přerov I-Město, 75002, CZ
(740) **INPARTNERS GROUP**, Mgr. Jan Brauner, advokát, Tuřanka 1519/115a, Brno, Slatina, 62700

- (210) **O-566179**
(220) 26.08.2020
(320) 26.08.2020
(511) 30, 39, 43
(540)

COFFEEC

- (510) (30) kávové nápoje, kávové nápoje s mlékem, káva, kakao; (39) doprava a skladování, dočasné skladování; (43) stravování a podávání nápoje.
(730) **Holmanová Olga Ing.**, Tovární 1265/8, Praha 7, Holešovice, 17000, CZ
Mikulénka David Bc., Poznaňská 442/19, Praha 8, 18100, CZ
(740) Ing. Olga Holmanová, Tovární 1265/8, Praha 7, Holešovice, 17000

- (210) **O-566209**
(220) 27.08.2020
(320) 27.08.2020
(511) 3, 4, 5, 21, 30, 44
(540)



- (510) (3) výrobky kosmetické, prostředky pro hygienu zubů a ústní dutiny, zubní pasty a prášky, prostředky pro hygienu těla, zejména mýdla, tělové šampony, koupelové směsi, vlasové šampony a jiné prostředky pro mytí a ošetřování vlasů, masážní prostředky pro kosmetické účely, výtažky z bylin a květů pro kosmetické účely, výrobky voňavkářské, vonné sáčky do prádla, polštářky napuštěné vonnými látkami, polštářky plněné aromaterapeutickými bylinkami, pokojové vonné směsi; (4) svíčky; (5) výrobky farmaceutické, léčiva, léčivé byliny, výrobky posilující a dietetické pro léčebné účely, léčivé přípravky pro ošetřování zubů a ústní dutiny, masážní prostředky pro léčebné účely, desinfekční prostředky, přípravky baktericidní a fungicidní, medicínální nápoje, zejména čaje a vína, sirupy k farmaceutickým účelům, bylinné čaje (léčivé), dietetické doplňky stravy pro neléčebné účely; (21) čajové servisy (stolní nádobí), hrnky, šálky, konvice, čajová sítky, podložky pod čajové konvice, textilní obaly na čajové nádoby sloužící k udržení teploty nápoje; (30) čaje všeho druhu včetně bylinných a ovocných, rostlinné výtažky do potravin, bonbony, žvýkací gummy; (44) odborné posudky a poradenství v oboru sběru a pěstování léčivých rostlin.
(730) **LEROS, s.r.o.**, U Národní galerie 470, Praha 5, Zbraslav, 15600, CZ
(740) **Rott, Růžička & Guttman a spol.**, Vyskočilova 1566, Praha 4, Michle, 14000

- (210) **O-566211**
(220) 27.08.2020
(320) 27.08.2020
(511) 9, 16, 41
(540)



- (510) (9) data na elektronických nosičích, diskety, CD, DVD, ostatní digitální záznamové nosiče, nosiče zvukových, obrazových a zvukově-obrazových záznamů; (16) data na papírových nosičích, tiskoviny, programy, letáky, propagační materiály, vstupenky, notové záznamy, publikace obsahující hudební díly s textem i bez textu; (41) pořizování zvukových a obrazových záznamů, poradenská, organizační a zprostředkovatelská činnost v oblasti kultury, koncertní a nahrávací činnost, pořizování a šíření zvukových, obrazových a zvukově-obrazových snímků a záznamů, všeho druhu, šíření tiskovin, publikací obsahujících hudební díla s textem i bez textu, výchovná, vzdělávací a zábavná činnost.
(730) **Mátl Jiří Ing.**, Hálův statek 1585/3, Praha 10, Hostivař, 10200, CZ

(210) **O-566212**
(220) 27.08.2020
(320) 27.08.2020
(511) 1, 9, 19
(540)

CAN SUPERCONDUCTORS

(510) (1) chemické látky pro použití v průmyslu, chemické přísady oxidů vzácných zemin, sloučeniny vzácných zemin a vzácné zeminy (kovy), vše používané pro výrobu vysokoteplotních supravodičů, supravodivé keramické směsi pro slinování (granule a prášky); (9) supravodivé magnetické přístroje, vysokoteplotní supravodivé krystaly sloužící jako supravodivé magnety, vysokoteplotní supravodivé proudové přívody, zařízení pro vedení proudu, vysokoteplotní supravodivá magnetická stínění, zařízení pro regulaci elektrického proudu, výukové přístroje a nástroje pro demonstraci supravodivosti, vyučovací zařízení a nástroje pro výuku fyziky, vše vztahující se k oblasti supravodivosti, supravodivé magnety, magnety pro průmyslové účely, magnetické vodivé komponenty, magnetické slitky, cívky a pásy, magnetické disky a senzory, magnetické destičky pro přístroje a zařízení, keramické trubice a nádoby pro stínění magnetického pole, díly, součásti a komponenty pro vědecké, výzkumné a laboratorní přístroje, zařízení a přístroje pro vyučování a simulátory, vše spadající do této třídy a vztahující se k oblasti supravodivosti; (19) supravodivá keramika, supravodivé keramické terčiky a supravodivé keramické hmoty.

(730) **Plecháček Jan**, Želivská 1957/12, Říčany, 25101, CZ

(210) **O-566353**
(220) 04.09.2020
(320) 04.09.2020
(511) 25, 35
(540)



(510) (25) oděvy, obuv, pokrývky hlavy, oděvy s reklamními motivy, boty, sandály, čepice a kšilty k čepicím, čelenky, košile, kalhoty, trička, náčelníky, svrchní oděvy, bundy, kabáty, kamaše, kapuce, oděvy kožené a z imitací kůže, kravaty, manžety, rukavice, plavky, trenýrky, spodní prádlo, svetry; (35) reklama, propagace, marketing se zaměřením na oděvní průmysl, administrativa zpracování objednávek, rozhlasová, televizní i online reklama, propagace prostřednictvím tiskovin, návrh reklamních předmětů.

(730) **Staněk Jan**, tř. Masarykova 119, Veselí nad Moravou, 69801, CZ
(740) **Jansa, Mokřý, Otevřel & partneři s.r.o.**, advokátní kancelář, Mgr. et Mgr. Petr Mališ, advokát, Sokola Tůmy 743/16, Ostrava, Mariánské Hory, 70900

(210) **O-566366**
(220) 04.09.2020
(320) 04.09.2020
(511) 28
(540)

Nanoblade

(510) (28) lední brusle, brusle na led, boty na bruslení s upevněnými bruslemi, nože na lední brusle, brusle na lední hokej, hrany na lyže, lyže, vodní lyže, sáně (sportovní náčiní), snowboardy.

(730) **Filippov Alexandr**, Jetřichovická 776/5, Praha 9, Prosek, 19000, CZ
(740) **Advokátní kancelář Bednařík s.r.o.**, Mgr. Pavel Bednařík, Bartolomějská 291/11, Praha 1, Staré Město, 11000

(210) **O-566370**
(220) 06.09.2020
(320) 06.09.2020
(511) 1, 6, 17, 19
(540)

STEINER

(510) (1) lepidla pro stavebnictví, konstrukční lepidla k použití ve stavitelství, průmyslová lepidla k použití ve stavebnictví, chemické směsi pro konstrukce a kovové stavby, kovové stavební a konstrukční materiály a prvky; (17) těsnící prostředky k použití ve stavebnictví, těsnící materiály na spoje ke stavebním účelům, izolační stavební materiály, izolace ke stavebním účelům, strusková vlna jako stavební izolant, skelná vata na stavební izolace, polyuretanové fólie používané jako stavební izolant, pěnové desky používané jako stavební izolace, pěnová izolace pro použití ve stavebnictví, polyuretanové pěnové obklady používané jako stavební izolant, tkaniny ze skelné vaty pro stavební izolace, vulkanizovaný fibr pro použití při výrobě stavebních izolací, vulkanfibr pro použití při výrobě stavebních izolačních materiálů, izolace ze skleněného vlákna pro použití ve stavebnictví, plastové pláty používané ve stavebnictví jako parotěsná zábrana, minerální vlna používaná jako stavební izolant; (19) nekovové stavební a konstrukční materiály a prvky, nekovové dveře, vrata, okna a okenní kryty, nekovové konstrukce a přenosné stavební prvky.

(730) **D.S.M. Praha s.r.o.**, Stochovská 187/32, Praha 6, Ruzyně, 16100, CZ

(210) **O-566371**
(220) 06.09.2020
(320) 06.09.2020
(511) 1, 2, 6, 16, 17, 19, 20
(540)

WELLGLASS

(510) (1) lepidla pro stavebnictví, průmyslová lepidla k použití ve stavebnictví, lepidla používaná v průmyslu (zejména ve stavebnictví), chemické směsi pro stavebnictví, chemické těsnící výrobky k použití ve stavebnictví, tmely, plniva a lepidla pro průmysl; (2) nátěry, barvy; (6) kovové stavební a konstrukční materiály a prvky, přemístitelné konstrukce a kovové stavby; (16) papír a lepenka; (17) těsnění, těsnící materiál a materiál na výplně, izolační a bariérové výrobky a materiály, minerální vlna používaná jako stavební izolant, izolační materiály ze skelných vláken pro použití ve stavebnictví; (19) nekovové konstrukce a přenosné stavební prvky, nekovové stavební a konstrukční materiály a prvky, nekovové dveře, vrata, okna a okenní kryty; (20) konzolové držáky z nekovových materiálů (jiné než pro stavebnictví).

(730) **D.S.M. Praha s.r.o.**, Stochovská 187/32, Praha 6, Ruzyně, 16100, CZ

(210) **O-566372**
(220) 06.09.2020
(320) 06.09.2020
(511) 35, 41, 43, 44
(540)



(510) (35) reklamní a propagační služby, služby v oblasti grafické úpravy pro reklamní účely; (41) zábavní, sportovní a kulturní aktivity, organizování a pořádání zábavních a vzdělávacích výstav, organizování a pořádání soutěží a festivalů, umělecké galerie (služby), organizování a uvádění divadelních představení a koncertů, vzdělávací kurzy a semináře, služby v oblasti grafické úpravy pro jiné než reklamní účely; (43) pohostinství (služby), bary, bufety, jídelny, kavárny, pivnice, restaurace, vinárny, dočasné ubytování; (44) relaxační služby, wellness služby.

(730) **Jelínek Karel**, Revoluční 309/10, Buštěhrad, 27343, CZ
Zelenka Jan, Revoluční 2/1, Buštěhrad, 27343, CZ
Komárek Antonín, Benediktská 1030/9, Praha 1, Staré Město, 11000, CZ
(740) **FISCHER & PARTNER IP s.r.o.**, Na hrobcí 294/5, Praha 2, Nové Město, 12800

FISCHER & PARTNER IP s.r.o., Na hrobcí 294/5, Praha 2, Nové Město, 12800
FISCHER & PARTNER IP s.r.o., Na hrobcí 294/5, Praha 2, Nové Město, 12800

(210) **O-566377**

(220) 04.09.2020

(320) 04.09.2020

(511) 29, 30, 35, 40

(540)

Živá lžička

(510) (29) polévky a vývary, masové výtažky, hotová jídla vyrobená z masa, ryba nebo zeleniny, jedlé oleje a tuky, maso a masné výrobky, želé, džemy, kompoty, ovocné a zeleninové pomazánky; (30) ochucené omáčky, čatni a pasty; (35) maloobchodní a velkoobchodní prodej polévek, vývarů, masových výtažků, hotových jídel, jedlých olejů a tuků, masa a masných výrobků, želé, džemů, kompotů, ovocných a zeleninových pomazánek, ochucených omáček, čatni a past; (40) zakázková výroba polévek, vývarů, masových výtažků, hotových jídel, jedlých olejů a tuků, masa a masných výrobků, želé, džemů, kompotů, ovocných a zeleninových pomazánek, ochucených omáček, čatni a past.

(730) **Living spoon s.r.o.**, č. p. 264, Mladé Buky, 54223, CZ

(740) Jindyne s.r.o., U Statku 77, Mnichovo Hradiště, Hněvousice, 29501

(210) **O-566391**

(220) 07.09.2020

(320) 07.09.2020

(511) 31, 35, 38, 41

(540)

Ara TV

(510) (31) živá zvířata a živé organismy k chovným účelům, chovní ptáci, domácí mazlíčci, domácí ptáci; (35) reklamní, marketingové a propagační služby, věrnostní, pobídkové a bonusové programy, poskytování a pronájem prostoru, času a médií pro reklamu, služby vztahů s veřejností (public relations), služby předvádění výrobků a vystavování zboží, rozšiřování reklamních marketingových a propagačních materiálů, konzultační a poradenské služby a pomoc v oblasti reklamní, marketingové a propagační činnosti, služby obchodních výstav a veletrhů, módní přehlídky k obchodním účelům, obchodní předváděcí akce (pořádání -), organizace a pořádání veletrhů pro komerční nebo reklamní účely, organizace módních přehlídek k reklamním účelům, obchodní informační služby pro spotřebitele, prodej dárkových poukazů, prodej živých zvířat a ptactva, prodej krmiva pro zvířata a pro ptactvo, prodej výživných doplňků pro zvířata a pro ptactvo, prodej potřeb pro zvířata a pro ptactvo, prodej hraček pro zvířata a pro ptactvo, prodej klecí a přepravek, prodej potravin, prodej oblečení a obuvi, prodej hraček pro děti, prodej školních pomůcek, papírnických výrobků a kancelářských potřeb, prodej hardwaru a softwaru, prodej her, CD, DVD, prodej nádobí a domácích potřeb, prodej šperků a ozdobných předmětů, pomoc v obchodní a podnikatelské činnosti, management a administrativní služby, obchodní konzultační a poradenské služby, řízení lidských zdrojů a náborové služby; (38) telekomunikační služby, služby rozhlasového a televizního vysílání, počítačová komunikace a přístup k internetu, poskytování přístupu k obsahu, webovým stránkám a portálům; (41) zveřejňování, oznamování a psaní textů (s výjimkou reklamních), služby v oblasti vzdělávání, zábavy a sportu, organizování konferencí, výstav (pro kulturní a vzdělávací účely) a soutěží, zvuková, obrazová a multimediální produkce a fotografie, vzdělávací a školicí služby, pronájem zařízení a vybavení ke vzdělávání, zábavě, sportu a kultuře, pronájem audiovizuálního a fotografického vybavení a zařízení, provozování zábavních a tematických parků, poutí, zoo a muzeí, služby v oblasti živých vystoupení spadající do této třídy, rezervace vstupenek na vzdělávací, zábavní a sportovní aktivity a akce a související rezervační služby.

(730) **Kliková Vlad'ka**, Křelovická 911/5, Praha 10, Uhřetěves, 10400, CZ

(210) **O-566393**

(220) 07.09.2020

(320) 07.09.2020

(511) 31, 35, 41

(540)

Ara Zábavní papouščí park

(510) (31) živá zvířata a živé organismy k chovným účelům, chovní ptáci, domácí mazlíčci, domácí ptáci; (35) reklamní, marketingové a propagační služby,

služby vztahů s veřejností (public relations), služby předvádění výrobků a vystavování zboží, služby obchodních výstav a veletrhů, věrnostní, pobídkové a bonusové programy, módní přehlídky k obchodním účelům, obchodní předváděcí akce (pořádání -), organizace a pořádání veletrhů pro komerční nebo reklamní účely, organizace módních přehlídek k reklamním účelům, organizace obchodních a podnikatelských výstav, organizace výstav a veletrhů pro obchodní a reklamní účely, organizování akcí pro komerční a reklamní účely, organizování akcí, výstav, prodejních trhů a přehlídek pro obchodní, propagační a reklamní účely, rozšiřování reklamních marketingových a propagačních materiálů, konzultační a poradenské služby a pomoc v oblasti reklamní, marketingové a propagační činnosti, poskytování a pronájem prostoru, času a médií pro reklamu, obchodní informační služby pro spotřebitele, prodej dárkových poukazů, prodej dárkových předmětů, prodej živých zvířat a ptactva, prodej krmiva pro zvířata a pro ptactvo, prodej výživných doplňků pro zvířata a pro ptactvo, prodej potřeb pro zvířata a pro ptactvo, prodej hraček pro zvířata a pro ptactvo, prodej klecí a přepravek, prodej potravin, prodej oblečení a obuvi, prodej hraček pro děti, prodej školních pomůcek, papírnických výrobků a kancelářských potřeb, prodej hardwaru a softwaru, prodej her, CD, DVD, prodej nádobí a domácích potřeb, prodej šperků a ozdobných předmětů, pomoc v obchodní a podnikatelské činnosti, management a administrativní služby, administrativní podpora a zpracování dat [služby], řízení lidských zdrojů a náborové služby, obchodní konzultační a poradenské služby; (41) zveřejňování, oznamování a psaní textů (s výjimkou reklamních), služby v oblasti vzdělávání, zábavy a sportu, organizování konferencí, výstav (pro kulturní a vzdělávací účely) a soutěží, zvuková, obrazová a multimediální produkce a fotografie, služby v oblasti sportu a fitness, vzdělávací a školicí služby, pronájem zařízení a vybavení ke vzdělávání, zábavě, sportu a kultuře, pronájem audiovizuálního a fotografického vybavení a zařízení, provozování zábavních a tematických parků, poutí, zoo a muzeí, služby v oblasti živých vystoupení spadající do této třídy, rezervace vstupenek na vzdělávací, zábavní a sportovní aktivity a akce a související rezervační služby.

(730) **Kliková Vlad'ka**, Křelovická 911/5, Praha 10, Uhřetěves, 10400, CZ

(210) **O-566400**

(220) 07.09.2020

(320) 07.09.2020

(511) 9, 11, 35, 37, 39, 40, 42

(540)



(510) (9) vodoměry, hydroměry, vodoznaky, ukazatele výšky hladiny vody, vodováhy, libely (přístroje pro určování horizontu), vlhkoměry, hygrometry, zeměměřičské přístroje a nástroje, stroje a zařízení na zkoušení materiálu, tlakoměry, sledovací přístroje, přístroje dýchací pro plavání pod vodou, přístroje a nástroje na měření objemu, elektrická zařízení pro dálkové ovládání průmyslových procesů, přístroje a nástroje vědecké, námořní, geodetické, elektrické v rámci této třídy, fotografické, filmové, optické, přístroje pro vážení, měření, signalizaci, kontrolu (inspekci), záchranu a přístroje pro vyučování, přístroje pro záznam, převod, reprodukci zvuku nebo obrazu, magnetické nosiče zvukových záznamů, počítačové stroje, přístroje pro zpracování informací a počítače, přístroje a nástroje pro vedení, přepínání, přeměnu, akumulaci, regulaci nebo řízení elektrického proudu, elektronické kontrolní a měřicí přístroje a systémy pro chladičí, topná a klimatizační zařízení, tepelné regulátory; (11) přístroje pro rozvod vody a sanitární přístroje a zařízení, čerpací pumpy (tepelné), čisticí zařízení na odpadní vodu, čistírny odpadních vod, zařízení a stroje na čištění a úpravu vody, zařízení na změkčování vody, zařízení na filtrování vody, filtry na pitnou vodu, zařízení na dodávku vody (zásobníky vody), sterilizátory vody, vodovodní potrubní zařízení, vodovodní těsnění (těsnící kroužky), vodovodní zařízení, generátory acetylenové, plynové a generátory páry (s výjimkou generátorů jako součástí strojů), hydranty, chladičí zařízení na chlazení vody, kohoutky a kohouty pro potrubí, koupelnové armatury, potrubí jako části hygienických instalací, regulačně-bezpečnostní zařízení pro vodovodní zařízení, regulační ventily pro kontrolu hladiny v nádržích, regulátory pro vodní zařízení a potrubí, směšovací (pákové) baterie pro vodovodní potrubí, tlakové vodní zásobníky, topná zařízení, zařízení na výrobu páry, zařízení na rozvod tepla, výměníky tepla, tepelné akumulátory, tepelné generátory; (35) maloobchodní, velkoobchodní a internetový prodej (e-shop) s výše

uvedenými výrobky ve tř. 9 a 11, organizování obchodních nebo propagačních výstav, pořádání veletrhů pro reklamní účely, reklamní, marketingové a propagační služby, administrativní zpracování nákupních objednávek; (37) čištění, čištění odpadních vod, čištění kanalizací a přípojek, pronájem čistících strojů, dozor nad stavbami, izolace staveb, pronájem stavebních strojů a zařízení, stavebnictví, zednické služby, provádění inženýrských staveb, stavební informace, informace o opravách, instalace a opravy klimatizačního zařízení, odrušování elektrických přístrojů, opravy pump a čerpadel, instalace (montáž), údržba a opravy strojů, vrtání studní, instalace a opravy zavlažovacího zařízení, servisní činnost, vyklízení odpadu, stavby průmyslové, vodohospodářské a ekologické, stavby čistíren odpadních vod, stavby kanalizací, komunikací, vodovodů a plynovodů, provádění vodních a vodotěsných staveb, cestářství, dláždění cest, stavba a údržba lesních cest, provádění silničních staveb, inženýrské stavby a inženýrské sítě zahrnující kladení, instalaci, údržbu a opravy potrubí pro kanalizaci, provádění stavebních udržovacích prací a stavebních oprav, demolice budov, práce se stavebními mechanizačními prostředky, pronájem stavebních strojů, obnova motorů a strojů použitých nebo částečně zničených, oprava automobilů, povrchová těžba, asanační práce v oblasti čistící ekologie, čistící práce průmyslového charakteru v rámci této třídy, opravy, montáž a servis topných zařízení; (39) rozvod pitné a užitkové vody, zásobování vodou, rozvod elektrické energie, dovoz, doprava, silniční motorová doprava, doprava a skladování odpadu, dodávka tepla (distribuce), dodávky odpadního tepla; (40) výroba energie, čištění povrchů, čištění odpadu, likvidace odpadu, třídění a recyklace odpadu a jiného recyklovatelného materiálu, spalování odpadu, zpracování odpadu, nakládání s nebezpečnými odpady v rámci této třídy, úprava vody; (42) kontrola kvality, výzkum bakteriologický, zeměměřičství, technické kreslení, práce a služby měřicích vozů pro analýzu vodovodních a kanalizačních sítí, kontrola kanalizací televizní kamerou, zkoušky vodotěsnosti, vyhledávání poruch na vodovodních potrubích pomocí přístrojů, poradenství o ochraně životního prostředí, programování počítačové, údržba programů počítačů, obnova počítačových dat.

- (730) **ENERGIE AG BOHEMIA s.r.o.**, Lazarská 11/6, Praha 2, Nové Město, 12000, CZ
(740) PatentCentrum Sedláč & Partners s.r.o., Okružní 2824, České Budějovice, České Budějovice 3, 37001

- (210) **O-566461**
(220) 09.09.2020
(320) 09.09.2020
(511) 39, 43
(540)

Namastay India

- (510) (39) rozvoz jídel restauracemi; (43) poskytování jídla a nápojů, restaurace, restaurace s odnosem jídel s sebou, restaurace rychlého občerstvení, restaurace servírující porcované maso, turistické restaurace, samoobslužné restaurace, delikatesy (restaurace), gril - restaurace.
(730) **SWAMI AND SON'S S.R.O.**, Důl Max 160, Libušín, 27306, CZ

- (210) **O-566468**
(220) 10.09.2020
(320) 10.09.2020
(511) 9, 12
(540)



- (510) (9) obal na baterii elektrokola; (12) obal na jízdní kolo a elektrokolo, návlak na řídítka a sedlo jízdního kola nebo elektrokola.
(730) **MAGOMA spol. s r.o.**, Bezděčín 1, Želeč, 39175, CZ

- (210) **O-566499**
(220) 10.09.2020
(320) 10.09.2020
(511) 30, 43
(540)

Republica Coffee

- (510) (30) káva, čaj, kakao a jejich náhražky; (43) poskytování jídla a nápojů, kavárny, služby kaváren.
(730) **Gumiljova Olga**, Jeremiášova 2722/2b, Praha 5, Stodůlky, 15500, CZ
(740) **BUREŠ MAGLIA**, advokáti s.r.o., Mgr. Michal Bureš advokát, T. G. Masaryka 282/57, Karlovy Vary, 36001

- (210) **O-566520**
(220) 11.09.2020
(320) 11.09.2020
(511) 25, 30, 32
(540)



- (510) (25) oděvy, obuv, pokrývky hlavy; (30) káva, čaj, kakao a náhražky kávy, rýže, těstoviny a nudle, tapioka a ságo, mouka a přípravky vyrobené z obilnin, chléb, pečivo a cukrovinky, čokoláda, zmrzlina, sorbety a jiné produkty určené ke konzumaci v mraženém stavu, cukr, med, melasa, droždí, kypřicí prášek do pečiva, sůl, koření přísady, koření, konzervované byliny, ocet, omáčky a jiná ochucovadla, led (zmrazená voda); (32) piva, nealkoholické nápoje, minerální a syčené vody, ovocné nápoje a ovocné šťávy, sirupy a jiné nealkoholové přípravky pro přípravu nápojů.
(730) **LsD Enterprise s.r.o.**, Záměstní 1155/27, Ostrava, Slezská Ostrava, 71000, CZ
(740) Jihočeská univerzita v Českých Budějovicích, Branišovská 1645/31a, České Budějovice, České Budějovice 2, 37005

- (210) **O-566522**
(220) 11.09.2020
(320) 11.09.2020
(511) 16, 28, 41, 43
(540)

Nerdpoint

- (510) (16) knihy, tiskárenské výrobky; (28) hračky, hry a žertovné předměty, přístroje pro videohry, sběratelské figurky na hraní; (41) služby v oblasti vzdělávání, zábavy a sportu; (43) poskytování jídla a nápojů.
(730) **Martin Lukáš**, Venhudoва 1626/27, Brno, Černá Pole, 61300, CZ

- (210) **O-566535**
(220) 11.09.2020
(320) 11.09.2020
(511) 3, 5, 29, 35
(540)



- (510) (3) kosmetické přípravky, kosmetické přípravky, parfumerie, přípravky pro osobní hygienu, vonné oleje a aromatické výtažky, kosmetické přípravky pro péči o zvířata, čistící prostředky a vonné přípravky, toaletní přípravky; (5) potravní doplňky a dietetické přípravky, přípravky na dezodoraci a čištění vzduchu, přípravky proti rostlinným a živočišným škůdcům, léčiva a veterinární přípravky a výrobky, hygienické přípravky a výrobky, zubní přípravky a výrobky a léčebné zubní pasty; (29) jedlé oleje a tuky,

zpracované ovoce, houby, zelenina, ořechy a luštěniny; (35) obchodní služby a informace pro spotřebitele, pomoc v obchodní a podnikatelské činnosti, management a administrativní služby, reklama, marketing a propagační služby, reklamní a marketingové služby.

(591) Barevná

(730) **Truksa Ivan**, č. p. 113, Dobřichov, 28911, CZ

Lipertová Miroslava BcA., Rabasova 3183/19, Ústí nad Labem, Severní Terasa, 40011, CZ

(740) Ivan Truksa, č. p. 113, Dobřichov, 28911

(210) **O-566649**

(220) 16.09.2020

(320) 16.09.2020

(511) 35, 41, 44

(540)

S kůží na trh

(510) (35) propagační činnost, reklama; (41) výroba televizních a internetových pořadů, vzdělávání, zábava, sportovní a kulturní aktivity, zprostředkování vzdělávacích služeb a služeb osobních koučů; (44) tetování a piercing, zprostředkování služeb tetovacích a piercingových studií, zprostředkování služeb chirurgických klinik, zprostředkování služeb laserového odstranění tetování, zprostředkování služeb dermatovenerologických klinik.

(730) **Novák Pavel**, Španielova 1317/53, Praha, 16300, CZ

(210) **O-566956**

(220) 01.10.2020

(320) 01.10.2020

(511) 6, 8, 9, 11, 12, 13, 18, 20, 21, 22, 25, 28, 35

(540)

RATIKON

(510) (6) kovová kování na vycházkové hole, kovová parkovací zařízení pro jízdní kola, mačky (stoupací železa); (8) zvedáky vozidel na kolečkách (ručně ovládané), ruční zvedáky (ruční nástroje), biologicky rozložitelné přístroje, jednorázové lžice, jednorázové nože, jednorázové vidličky, jednorázové stolní nádoby z plastu (přístroje), jídelní přístroje, kuchyňské nože a náčiní na krájení pro použití v kuchyni, keramické nože, kávové lžičky, čajové lžičky, kuchyňské nože (neelektrické), nože do domácnosti, otvřítka na konzervy neelektrické, rukojeti na nože, nouzové vícedílné nástroje (ruční nářadí), rozbíječe okenních skel, rozbíječe skla, ruční nástroje používané v nouzových a záchranných situacích, řezače bezpečnostních pásů, cepíny na led, držáky na nože, držáky nůžek, nože, nůžky, potápěčské nože, ruční nástroje, ruční nástroje a ruční nářadí, vrhací nože; (9) 3D brýle, aerometry, akcelerometry, alarmy, buzoly, chrániče úst (sportovní pomůcky), chrániče zubů, chytré brýle, chytré hodinky, chytré náramky (měřicí přístroje), chytré prsteny (elektronická zařízení), chytré telefony (smartphony), čtecí zařízení, dalekohledy, dálkoměry, digitální fotorámečky, digitální meteorologické stanice, dýchací masky ne pro umělé dýchání, dýchací přístroje ne pro umělé dýchání, dýchací přístroje pro plavání pod vodou, dýchací trubice (šnorchly), dynamometry, elektrické akumulátory, elektrická zabezpečovací zařízení proti krádeži, elektrické baterie, elektrické kabely, elektrické zámky, elektrické vypínače a spínače, elektronická světelná ukazovátka, elektronické kapesní překladače, elektronické klíčenky jako dálkové ovladače, elektronické numerické displeje, filtry do dýchacích masek, fotovoltaické články, hasicí přístroje, handsfree sady pro telefony, hloubkoměry, hloubkové reproduktory, hologramy, inklinometry, kontaktní čočky, kryty na chytré telefony (smartphony), kryty pro tablety (počítače), mikrofony, nabíječky baterií, náhlavní soupravy pro virtuální realitu, nahrané počítačové programy, nahrané programy operačních systémů, náušníky do sluchátek, nosní klipsy pro potápěče a plavce, nositelné video obrazovky, nosiče zvukových záznamů, obaly na přenosné počítače (laptopy), obrazovky, ochranná obuv k ochraně před úrazem, radiací a ohněm, ochranné fólie na chytré telefony, ochranné fólie na počítačové obrazovky, ochranné brýle pro sportovní účely, ochranné helmy pro sportovní účely, ochranné masky, ochranné rukavice (k ochraně před úrazem a nehodami), osobní váhy s analýzou hmotnosti, paměťová zařízení počítačů, počítače, počítačové programy (stahovatelné), počítačový hardware, potápěčské masky, potápěčské obleky, potápěčské rukavice, pouzdra na brýle, pouzdra na chytré telefony (smartphony), pouzdra na kontaktní čočky, požární deky, přenosné počítače, přenosné multimediální přehrávače, přístroje na projekci virtuálních klávesnic, přístroje na měření hmotnosti, přístroje na měření vzdálenosti, přístroje na reprodukci zvuku, přístroje na zaznamenávání času, přístroje pro záznam zvuku, rádia, reflexní bezpečnostní vesty, reflexní prvky na oděvy k prevenci dopravních nehod, reproduktory,

respirátory na filtraci vzduchu, roboti k monitorování bezpečnosti, satelitní navigační přístroje, satelitní zaměřovače, signální lampy, signální bóje, signální píšťalky, sluchátka, sluneční brýle, sluchátka pro komunikaci na dálku, šňůrky na mobilní telefony, solární baterie, solární panely na výrobu elektřiny, sportovní píšťalky, špunty do uší pro potápěče, tachometry, tašky na přenosné počítače (laptopy), ukazatele teploty, ukazatele rychlosti, ukazatele hladiny vody, ukazatele tlaku, váhy, videoprojektory, videokamery, záchranná zařízení a vybavení, záchranné pásy; (11) baterky (elektrické svítilny), čelové svítilny, elektrické osvětlovací výbojky, směrová světla pro jízdní kola, světla pro jízdní kola, vycházkové; (12) adhezivní gumové záplaty na opravy duší, bezdušové pneumatiky pro jízdní kola, blatníky (ochrana proti blátu), blatníky na jízdní kola, brašny na jízdní kola, brzdové čelisti, brzdy na jízdní kola, čluny, čluny umožňující pohyb po vodě, duše do pneumatik, duše do pneumatik jízdních kol, elektrická jízdní kola, hustilky (výbava vozidel), jízdní kola, kánoe, kliky k jízdním kolům, kola pro jízdní kola, kolečka, koloběžky (dopravní prostředky), kryty na sedla jízdních kol, motory pro jízdní kola o náboje kol jízdních kol, padáky, pádla ke kánoím, paprsky pro kola jízdních kol, párová vesla, pedály k jízdním kolům, pěnové vložky do pneumatik, pneumatiky na jízdní kola, převody pro jízdní kola, přívěsy k jízdním kolům, přívěsy pro přepravu jízdních kol, pumpičky na pneumatiky jízdních kol, ráfky pro kola jízdních kol, ráhna lodí, rámy jízdních kol, řetězy na jízdní kola, říditka na jízdní kola, sedadla pro jízdní kola, sedlové brašny pro jízdní kola, soupravy na opravu duší, stojánky jízdních kol, šlapky k jízdním kolům, tříkolky, vesla, vidlice na vesla; (13) karabiny (zbraně); (18) batohy, batohy pro horolezce, brašny na nářadí prázdné, cestovní kufry (velké lodní), cestovní tašky, deštníky, hole turistické, horské hole, kabelky, kožené etikety, kožené řemeny, kožené sáčky (obálky, váčky) na balení, kufry na kolečkách, malá cestovní zavazadla, plážové tašky, pouzdra na deštníky, rukojeti k deštníkům, sportovní tašky, slunečníky, tašky, toaletní kufříky, nevybavené, turistické batohy, visačky na zavazadla, vycházkové hole, zavazadla; (20) boxy na nářadí prázdné nekovové, dřevěné nebo plastové žebříky, kovová sedadla, kovové stoly, kovový nábytek, lékárníčky (skříňky na léky) prázdné, masážní stoly, matrace, nábytek, nafukovací matrace ne pro léčebné účely, nafukovací polštáře ne pro léčebné účely, nafukovací nábytek, plastové nádoby jako obaly, podhlavníky, polštáře (na spaní), ratanový nábytek, rybářské koše, špunty nekovové, šroubovací uzávěry na lahve nekovové, stojany na lahve, stojany na ručníky (nábytek), stojany na vystavení zboží, stoličky, stoly, sudy nekovové, zámky nekovové neelektrické, zátky do lahví; (21) brčka na pití, chladicí kostky (do nápojů), chladicí lahve, chladicí vložky na chlazení potravin a nápojů, kapesní lahve, jídelní hůlky, kartáče na boty, kbelíky, lahve, lahve na pití pro sportovní účely; (22) houpačí sítě, kabely nekovové, lana nekovová, provazy, šňůry, sítě, větrné plachty; (25) boty, čapky, čelenky (oděvy), čepice, fotbalová obuv, gymnastická obuv, gymnastické oděvy, hotové podšívky (části oděvů), hřejivé návleky na nohy, kalhoty, kalhoty kratší délky, kimona, kolíky do kopaček, kompresní trika, kopačky, koupací čepice, koupací potafole, koupací sandály, lyžařské boty, lyžařské rukavice, neoprénové obleky pro vodní lyžování, nepromokavé oděvy, obleky na judo, obleky na karate, obuv, oděvy, palčáky (rukavice), pánské plavky, plavecké oděvy, plavky, ponožky, ponožky absorbující pot, spodní prádlo, spodní prádlo absorbující pot, sportovní dresy, sportovní obuv, sportovní tílka, sportovní vyšší obuv, sportovní vysoká obuv; (28) badmintonové míčky, boby, boxerské rukavice, boxovací pytle, brusle na led, bumerangy, chrániče holení (sportovní potřeby, ne pro inline brusle a skateboarding), činky, destičky na plavání, disky (sportovní náčiní), drony (hračky), elektronické terče, duše do míčů na hrani, golfové bagy na kolečkách nebo bez koleček, golfové hole, golfové rukavice, gymnastická nářadí, hokejové hole, horolezecké stupačky, horolezecké úvazky, kajaky na moře, kolenní chrániče (sportovní potřeby, ne pro inline brusle a skateboarding), loketní chrániče (sportovní potřeby, ne pro inline brusle a skateboarding), luky na lukostřelbu, lyžařské hole, lyžařské vázání, lyže, míče na hrani, míče na míčové hry, obaly na lyže, obaly a tašky tvarované speciálně pro lyže a prkna na surfing, odrazové můstky (sportovní náčiní), padákové kluzáky (paraglidy), pachové návnady pro lov a rybolov, pálkářské rukavice (vybavení pro hry), pálky (sportovní náčiní), pásky na plavání, plavecké ploutve, plavecké rukavice s plovací blánou, ploutve na potápění, plovací pomůcky na plavání, popruhy na jógu, posilovače prsních svalů (expandéry), posilovací stroje, praky (sportovní náčiní), přístroje na tělesná cvičení, prkna na bodyboarding, prkna na paddleboarding, prkna na surfing, prkna na windsurfing, pumpičky speciálně upravené pro nafukování míčů na míčové hry, rukavice na baseball, rukavice na hry, rybářské háčky, rybářské náčiní, rybářské navijáky, rybářské podběráky, rybářské pruty, rybářské splávky, rybářské vlnce, saně, sáně (sportovní náčiní), šipky (hra), sítě (sportovní potřeby), sněžnice, snowboardy, sportovní suspenzory, sportovní suspenzory pro muže (sportovní výstroj), stacionární kola na

cvičení, stahovací cvičební pásy, startovací bloky (sportovní potřeby), stěžně na windsurfing, stoly na stolní fotbal, stoly na stolní tenis, střívkové výplety raket, stroje na házení míčků, struny pro výplet raket, stuhu speciálně uzpůsobené pro rytmickou sportovní gymnastiku, tága na snooker, tašky na kriket, tenisové nahrávací stroje, tenisové sítě, terče, trampolíny, trapézy na windsurfing, válce pro stacionární kola na cvičení, vesty plovací, visačky na golfové brašny, vnařidla a návnady pro lov nebo rybolov, vodní lyže, vozíky na golfové bagy, vrše (pasti na ryby), vybavení na lukostřelbu, vypichovátko na upravení stopy po dopadu míčku (příslušenství na golf), vzpěračské činky; (35) cílené zasilání reklamních materiálů, cílený marketing, marketing, online reklama v počítačové síti, PPC reklama (reklama placená za proklik), propagace, televizní reklama, venkovní reklama, zásilková reklama.

- (730) **Alza.cz a.s.**, Jankovcova 1522/53, Praha 7, Holešovice, 17000, CZ
(740) Mgr. Pavel Steinwicht, advokát, Mgr. Pavel Steinwicht advokát, Hlavní 2725/153, Praha 4, Záběhlice, 14100

- (210) **O-566964**
(220) 01.10.2020
(320) 07.04.2020
(511) 34
(540)

LOVE THE NOW

- (510) (34) cigarety, tabák surový nebo zpracovaný, tabák k vlastnímu ubalení, dýmkový tabák, tabákové výrobky, náhražky tabáku (nikoli pro lékařské účely), doutníky, doutníčky, zapalovače cigaret, zapalovače doutníků, zápalky, kuřácké potřeby, cigaretový papír, cigaretové dutinky, cigaretové filtry, kapesní strojky na balení cigaret, ruční stroje pro vkládání tabáku do papírových dutinek, elektronické cigarety, kapaliny pro elektronické cigarety, tabákové výrobky pro účely zahřívání.
(730) **British American Tobacco (Brands) Inc.**, 251 Little Falls Drive, Suite 100 Wilmington DE 19808-1674, DE, US
(740) Baker & McKenzie s.r.o., advokátní kancelář, JUDr. Jiří Čermák, Klimentůvská 46/1216, Praha 1, 11002

- (210) **O-567005**
(220) 02.10.2020
(320) 09.04.2020
(511) 34
(540)



- (510) (34) cigarety, tabák surový nebo zpracovaný, tabák k vlastnímu ubalení, dýmkový tabák, tabákové výrobky, náhražky tabáku (nikoli pro lékařské účely), doutníky, doutníčky, zapalovače cigaret, zapalovače doutníků, zápalky, kuřácké potřeby, cigaretový papír, cigaretové dutinky, cigaretové filtry, kapesní strojky na balení cigaret, ruční stroje pro vkládání tabáku do papírových dutinek, elektronické cigarety, kapaliny pro elektronické cigarety, tabákové výrobky pro účely zahřívání.
(591) Barevná
(730) **British American Tobacco (Brands) Inc.**, 251 Little Falls Drive, Suite 100, Wilmington 19808-1674, DE, US
(740) Baker & McKenzie s.r.o., advokátní kancelář, JUDr. Jiří Čermák, Klimentůvská 46/1216, Praha 1, 11002

- (210) **O-567062**
(220) 06.10.2020
(320) 06.10.2020
(511) 35, 41, 44
(540)



- (510) (35) propagační činnost, reklama, obchodní administrativa, kancelářská činnost; (41) organizování odborných seminářů, organizační zajištění přednáškových činností v oblasti užité psychologie, psychiatrie, psychologických a psychotherapeutických metod; (44) zdravotní služby a poradenská činnost v oblasti duševního zdraví (psychologie, klinická psychologie, psychoterapie, ergoterapie, psychiatrie), zprostředkovatelská činnost v oblasti duševního zdraví a sociální psychiatrie.
(591) Barevná
(730) **ESET, Psychotherapeutická a psychosomatická klinika, s.r.o.**, Úvalská 3411/47, Praha 10, Strašnice, 10000, CZ

- (210) **O-567083**
(220) 06.10.2020
(320) 06.10.2020
(511) 35, 36, 37, 45
(540)



- (510) (35) marketing, marketing nemovitostí, reklamní, marketingové a propagační služby, online reklamní a marketingové služby, konzultace v oblasti reklamy a marketingu, marketingové služby poskytované prostřednictvím digitálních sítí, rozšiřování reklamních marketingových a propagačních materiálů, kancelářské a administrativní služby, administrativní podpora a zpracování dat [služby]; (36) správa (správa pozemků, správa nemovitostí), správa nemovitostí spojená s transakcemi nemovitostí, správa investic do nemovitostí, pronájem nemovitostí a majetku, financování stavebních projektů; (37) stavebnictví, stavitelství, poradenství v oblasti stavebního inženýrství (stavebnictví), konzultace ve stavebnictví, poradenské služby ve stavebnictví, služby v oblasti stavebnictví, výstavba, stavba nemovitostí, údržba nemovitostí; (45) advokátní a právní služby, služby právní pomoci.
(730) **Šrubař Luděk Mgr.**, Nekvasilova 692/27, Praha 8, Karlín, 18600, CZ
(740) Advokátní kancelář Šrubař & Partners s.r.o., Mgr. Bc. Lucie Baďurová, Hanusova 1537/1, Praha 4, Michle, 14000

- (210) **O-567259**
(220) 14.10.2020
(320) 14.10.2020
(511) 4, 5, 16, 29, 30, 31, 35
(540)

ViaNatur

- (510) (4) svíčky a knoty, včelí vosk a výrobky z něj, v rámci této třídy; (5) přípravky z bylin pro regeneraci lidského organismu a relaxaci, extrakty vyrobené z bylin, bylinné výtahy pupenů rostlin a bylinné čaje, vše k léčebným účelům, fytotherapeutické léčebné přípravky, soli vřidelní a zřídelní, potravinové výrobky se zdravotními léčebnými účinky, byliny, bylinné produkty, kombinované přípravky vitamínů, minerálů, stopových prvků a bylinných výtahů, sušené bylinné směsi, oleje, masti, vše k léčebným účelům, léčivé bylinné sirupy, léčebné dietní, výživné, bezcholesterolové, bezlepkové výrobky a léčebné dietetické potraviny,

potravni doplňky - klíčky z obilí, ze semen a z luštěnin, vitamínové nápoje a koncentráty k léčebným účelům, kapsle, tobolky, tabletky, pastilky s léčivými přísadami, tinktury pro lékařské účely; (16) tiskoviny, periodické a neperiodické publikace, a to knihy, časopisy, katalogy, fotografie, grafické návrhy, grafická díla, grafické reprodukce a jiné vyobrazení, letáky a brožury, plakáty a papírnické výrobky; (29) ovoce a zelenina konzervované, sušené a zavařené, rosoly, džemy, ovocné šťávy na vaření, vejce, mléko a mléčné výrobky, jedlé oleje a tuky, maso, ryby, drůbež, zvěřina a masové výtažky; (30) káva, čaj, kakao a kakaové nápoje a náhražky, rýže, tapioka, ságo, škrob, mouka a obilninové přípravky, chléb, pečivo, pekárenské výrobky, obilné vločky a jiné výrobky z obilovin určené k lidské spotřebě, müsli, těstoviny konvenční i bezlepkové, cukrovinky, dražované ovoce a ořechy v polevách, čokoláda a zákusky, oplatky, sušenky, keksy, bonbóny, lízátka, výrobky ze včelích produktů v rámci této třídy, cukr, melasa, přírodní sladidla a sirupy, droždí, prášek do pečiva, jedlá soda, sůl jedlá kuchyňská, himalájská, alpská, mořská, bylinná a krystalická, hořčice, kečup, omáčky a jiné chuťové přísady, koření, bujony, led potravinářský; (31) zrní, čerstvé ovoce a zelenina, semena rostlin, obilniny (zrna v nezpracovaném stavu), ořechy, kokos (ořechy), cukrová třtina vylišovaná (surovina); (35) zprostředkovatelská činnost a velkoobchod, export a import v oblasti obchodu s výrobky uvedenými výše ve třídách 4, 5, 16, 29, 30, 31, reklama, reklamní, propagační a inzertní činnost, poskytování informací a informačních produktů a multimediálních informací k obchodním účelům, uspořádání a řízení obchodních informací ze vzdálených zdrojů, vše prostřednictvím elektronických komunikačních sítí, prezentace uživatelů na stránkách World Wide Web v počítačové síti Internet, obchodní nebo podnikatelské informace.

(730) **SanusVia s.r.o.**, Erbenova 270/2, Olomouc, Nová Ulice, 77900, CZ
(740) Ing. Petr Soukup, tř. Svobody 43/39, Olomouc, 77900

(210) **O-567260**
(220) 14.10.2020
(320) 14.10.2020
(511) 4, 5, 16, 29, 30, 31, 35
(540)

 **ViaNatur**

(510) (4) svíčky a knoty, včelí vosk a výrobky z něj, v rámci této třídy; (5) přípravky z bylin pro regeneraci lidského organismu a relaxaci, extrakty vyrobené z bylin, bylinné výtažky pupenů rostlin a bylinné čaje, vše k léčebným účelům, fytotherapeutické léčebné přípravky, soli vřidelní a zřidelní, potravinové výrobky se zdravotními léčebnými účinky, byliny, bylinné produkty, kombinované přípravky vitamínů, minerálů, stopových prvků a bylinných výtažků, sušené bylinné směsi, oleje, masti, vše k léčebným účelům, léčivé bylinné sirupy, léčebné dietní, výživné, bezcholesterolové, bezlepkové výrobky a léčebné dietetické potraviny, potravní doplňky - klíčky z obilí, ze semen a z luštěnin, vitamínové nápoje a koncentráty k léčebným účelům, kapsle, tobolky, tabletky, pastilky s léčivými přísadami, tinktury pro lékařské účely; (16) tiskoviny, periodické a neperiodické publikace, a to knihy, časopisy, katalogy, fotografie, grafické návrhy, grafická díla, grafické reprodukce a jiné vyobrazení, letáky a brožury, plakáty a papírnické výrobky; (29) ovoce a zelenina konzervované, sušené a zavařené, rosoly, džemy, ovocné šťávy na vaření, vejce, mléko a mléčné výrobky, jedlé oleje a tuky, maso, ryby, drůbež, zvěřina a masové výtažky; (30) káva, čaj, kakao a kakaové nápoje a náhražky, rýže, tapioka, ságo, škrob, mouka a obilninové přípravky, chléb, pečivo, pekárenské výrobky, obilné vločky a jiné výrobky z obilovin určené k lidské spotřebě, müsli, těstoviny konvenční i bezlepkové, cukrovinky, dražované ovoce a ořechy v polevách, čokoláda a zákusky, oplatky, sušenky, keksy, bonbóny, lízátka, výrobky ze včelích produktů v rámci této třídy, cukr, melasa, přírodní sladidla a sirupy, droždí, prášek do pečiva, jedlá soda, sůl jedlá kuchyňská, himalájská, alpská, mořská, bylinná a krystalická, hořčice, kečup, omáčky a jiné chuťové přísady, koření, bujony, led potravinářský; (31) zrní, čerstvé ovoce a zelenina, semena rostlin, obilniny (zrna v nezpracovaném stavu), ořechy, kokos (ořechy), cukrová třtina vylišovaná (surovina); (35) zprostředkovatelská činnost a velkoobchod, export a import v oblasti obchodu s výrobky uvedenými výše ve třídách 4, 5, 16, 29, 30, 31, reklama, reklamní, propagační a inzertní činnost, poskytování informací a informačních produktů a multimediálních informací k obchodním účelům, uspořádání a řízení obchodních informací ze vzdálených zdrojů, vše prostřednictvím elektronických komunikačních

sítí, prezentace uživatelů na stránkách World Wide Web v počítačové síti Internet, obchodní nebo podnikatelské informace.

(730) **SanusVia s.r.o.**, Erbenova 270/2, Olomouc, Nová Ulice, 77900, CZ
(740) Ing. Petr Soukup, tř. Svobody 43/39, Olomouc, 77900

(210) **O-567265**
(220) 14.10.2020
(320) 14.10.2020
(511) 32, 33, 43
(540)



(510) (32) nealkoholické nápoje, nealkoholická vína, šumivá nealkoholická vína, minerální vody, šumivé nápoje a jiné nápoje nealkoholické, nápoje a šťávy ovocné, sirupy a jiné přípravky k zhotovování nápojů, limonády; (33) alkoholické nápoje (s výjimkou pív), míchané alkoholické nápoje; (43) služby zajišťující stravování a nápoje, cateringové služby, hostinská činnost, restaurační, hostinské a stravovací služby, služby zajišťující rychlé občerstvení, pořádání gastronomických akcí, poradenské a konzultační služby v uvedených oblastech, dočasné ubytování, provozování stravovacích zařízení, restaurací, barů, snack barů, kafeterií, motorestů, hostinců, kantýn, závodních jídelen, menz, rychlých občerstvení, pekárny (podávání jídel), cukrárny (podávání jídel), půjčování nábytku, ubrusů a prostírání, zajišťování stravování a nápojů pro hosty, služby soukromých nápojových klubů, služby v oblasti banketů, služby vináren, rezervace míst v restauraci, služby ochutnávky vín (zajištění nápojů), služby restauračních klubů pro soukromé členy, služby someliérů, poskytování recenzí restaurací, poradenství pro vaření, pořádání banketů, gastronomické služby.

(730) **BV vinařství a.s.**, Vítězná 718, Ratíškovice, 69602, CZ
(740) RETROPATENT s.r.o., Dobiášova 1246/29, Liberec, Liberec VI-Rochlice, 46006

(210) **O-567427**
(220) 21.10.2020
(320) 21.10.2020
(511) 9, 16, 35
(540)

PRO HOŘOVICE

(510) (9) zařízení pro záznam, přenos, reprodukci zvuku nebo obrazu, magnetické datové nosiče, záznamové disky, kompaktní disky, DVD a jiná digitální záznamová média, zařízení na zpracování dat, počítače, počítačové programy (software), nahané i nenahané nosiče pro přenos záznamů, informací, obrazu a zvuku; (16) periodický a neperiodický tisk, atlasy, časopisy, fotografie, kalendáře, kancelářské potřeby, katalogy, knihy, noviny, papírenské výrobky, a to prospekty, mapy, obtisky, pohlednice, reprodukce, samolepky, tiskoviny, užitkové výrobky z papíru, informační, papírové a plastové tašky, tužky, papír, lepenka, reklamní, propagační a užitkové výrobky z papíru určené pro propagaci, tiskárenské výrobky a kartonážní výrobky, potřeby pro knižní vazby, fotografie, papírenské zboží, a to učební a vyučovací pomůcky s výjimkou přístrojů, plastické obaly (nezařazené do jiných tříd), tiskařské typy, štočky, etikety, ubrusky,

ručníky, tiskoviny, informační, reklamní a propagační materiály v rámci této třídy určené pro propagaci, letáky, plakáty, prospekty, pohlednice, mapy, průvodce, dopisní obálky, přání, kalendáře, diáře, samolepicí fólie, sešity, skicáky, psací potřeby, těžítka, data a databáze na papírových nosičích, kancelářské výrobky, vstupenky; (35) marketing a reklama, pomoc při řízení obchodní činnosti, obchodní administrativa, kancelářské práce, mediální kampaně, politické kampaně, administrativa politické strany, propagace politické strany, organizování výstav komerčních a reklamních, průzkum veřejného mínění, hospodářské, ekonomické a politické prognózy, styk s veřejností.

(730) **Odkolkovna s.r.o.**, Bucharova 2657/12, Praha 5, Stodůlky, 15800, CZ

(210) **O-567465**

(220) 23.10.2020

(320) 23.10.2020

(511) 36, 39

(540)

Outreach

(510) (36) správa budov, akvizice nemovitostí pro třetí osoby, asistence při koupi nemovitostí, správa nemovitostí, správa pozemků, správa portfolií nemovitostí, oceňování nemovitostí, správa nemovitostí spojená s transakcemi nemovitostí, správa investic do nemovitostí; (39) přeprava zboží, železniční přeprava zboží, distribuce (přeprava) zboží letecky, distribuce (přeprava) maloobchodního zboží, distribuce (přeprava) zboží po silnici, vyzvedávání a dodávání zboží.

(730) **Outreach Czech Republic s.r.o.**, Na Příkopě 988/31, Praha 1, Staré Město, 11000, CZ

(740) CS Legal, advokátní kancelář s.r.o., Mgr. Jan Chlumský, Loretánské náměstí 109/3, Praha 1, Hradčany, 11800

(210) **O-567481**

(220) 26.10.2020

(320) 26.10.2020

(511) 16, 35, 41

(540)

Tosamové

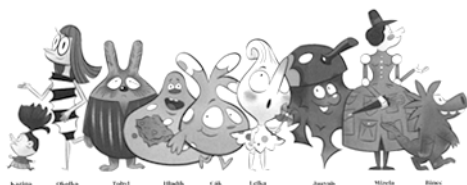

(510) (16) tištěné publikace, knihy, učebnice, metodické materiály, časopisy a ostatní polygrafické materiály, reklamní předměty z papíru, instruktážní a výukové materiály, brožury, časopisy, periodika, desky na dokumenty, manuály, návody, papírnické zboží, vše v rámci této třídy; (35) reklama, propagace, řízení obchodní činnosti, zpracování učebních textů; (41) vzdělávání, školení, kulturní činnosti, organizace vzdělávacích kurzů, akademie, on-line vydávání elektronických knih a časopisů, školní vzdělávání, vydávání knih, vzdělávací služby, nakladatelství a vydavatelství, ediční činnost, publikační činnost, nahrávání nosičů zvukových nebo obrazově zvukových, zprostředkování výchovy a vzdělávání, produkční činnost.

(730) **Frouzová Renata**, Kafkova 547/29, Praha 6, Dejvice, 16000, CZ

(210) **O-567504**

(220) 27.10.2020

(320) 27.10.2020

(511) 35, 36, 42

(540)

Nákup na třetiny

(510) (35) reklamní, marketingové a propagační služby, finanční marketing, reklama v oblasti finančních služeb, prezentace finančních produktů ve sdělovacích prostředcích, pro účely maloobchodního prodeje; (36) finanční a peněžní služby a bankovní služby, poskytování finančních prostředků, finanční služby poskytované elektronickými prostředky, finanční půjčky,

půjčky a úvěry, leasing - nákup na splátky; (42) služby v oblasti informačních technologií.

(730) **Twisto payments a.s.**, Újezd 450/40, Praha 1, Malá Strana, 11800, CZ

(210) **O-567526**

(220) 29.10.2020

(320) 29.10.2020

(511) 9, 16, 25, 35, 41, 42, 45

(540)



(510) (9) přístroje pro měření, detekci a inspekci, přístroje vědecké a výzkumné, počítače a periferní zařízení počítačů, software, nosiče informací, obrazu nebo zvuku všeho druhu v rozsahu třídy 9, elektronické publikace, ochranné oděvy pro pracovní účely; (16) nosiče informací všeho druhu v rozsahu třídy 16, zahrnující například tiskoviny, návody, instruktážní a výukový materiál, letáky, fotografie; (25) oděvy pro volný čas; (35) marketingová, reklamní a inzertní činnost, rozšiřování reklamních materiálů, záznam, vytváření a systemizace statistických údajů, poradenské a konzultační služby, kooperace v oblasti výměny statistických informací s národními jadernými úřady v zahraničí a Euratomem, poskytování informací týkajících se jaderné bezpečnosti, radiační ochrany a nešíření zbraní hromadného ničení, styky s veřejností; (41) vydavatelská a nakladatelská činnost, vydávání tiskovin a elektronických publikací odborného i populárně naučného charakteru, metodická, školicí a vzdělávací činnost, pořádání uměleckých výstav; (42) tvorba počítačového software, výzkum a vývoj v oblasti jaderné bezpečnosti, radiační ochrany a nešíření zbraní hromadného ničení; (45) legislativní a rozhodovací, koordinační, konzultační, kontrolní a monitorovací činnost v oblasti jaderné bezpečnosti, radiační ochrany a nešíření zbraní hromadného ničení (dle zákonných pravidel), metodická činnost (tvorba právních předpisů), poradenská činnost v rámci uvedených služeb třídy 45.

(591) Barevná

(730) **Státní úřad pro jadernou bezpečnost**, Senovážné náměstí 1585/9, Praha 1, Nové Město, 11000, CZ

(210) **O-567539**

(220) 29.10.2020

(320) 29.10.2020

(511) 29, 35, 40

(540)

ŠUNKOVKY

(510) (29) drůbež (neživá), játra, játrová paštika, jedlé tuky, klobásy, salámy, párky, masové konzervy, koncentrované vývary, rybí konzervy, maso, konzervované maso, nasolené potraviny, polévky, slanina, šunka, uzeniny, zvěřina, hotová jídla v konzervách na bázi masa, drůbeže, ryb a zeleniny; (35) počítačové on-line maloobchodní a velkoobchodní služby s výše uvedenými výrobky ve třídě 29, pomoc při řízení obchodní činnosti, obchodní konzultace v oblasti distribuce zboží, zaslání katalogů, administrativní zpracování objednávek zboží, dovozní a vývozní kancelář, obchodní nebo podnikatelské poradenství, reklama, administrativní práce, organizování komerčních nebo reklamních výstav, zprostředkovatelská činnost v oblasti obchodu a obchodních služeb s výše uvedenými výrobky ve třídě 29, činnost ekonomických poradců, maloobchodní, velkoobchodní a elektronický prodej potravin, zejména masa a masných výrobků a hotových jídel, zprostředkování v oblasti nákupu a prodeje potravin a potravinářských surovin, poskytování obchodních informací, průzkumy trhu, předvádění výrobků, organizování a pořádání prodejních a reklamních akcí, automatizované i ruční zpracování dat; (40) zpracování masa a masných výrobků, uzení potravin, řeznictví, sušení a mražení potravin.

(730) **Kostecké uzeniny a.s.**, č. p. 60, Kostelec, 58861, CZ

(740) Ing. Václav Kratochvíl, Husnikova 2086/22, Praha 5, Stodůlky, 15800

(210) **O-567577**

(220) 30.10.2020

(320) 30.10.2020

(511) 16, 29, 35

(540)

Madeta Jihočeský tvaroh & jogurt

(510) (16) papír, lepenka, tiskoviny a polygrafické výrobky všeho druhu, a to časopisy, knihy, periodika, brožury, plakáty, prospekty, fotografie, kartónové obaly, papírové tašky, letáky, katalogy, kalendáře, periodické a neperiodické tiskoviny; (29) mléko a mléčné výrobky, sýr, smetanové krémy, mléčné nápoje, maso, masové výtažky, vejce, oleje a tuky jedlé; (35) velkoobchod, maloobchod a zprostředkovatelské služby v oblasti obchodu s výrobky výše uvedenými ve tř. 29, jmenovitě mléko a mléčné výrobky, sýr, smetanové krémy, mléčné nápoje, maso, masové výtažky, vejce, oleje a tuky jedlé, reklamní, propagační a inzertní služby včetně inzerce a reklamy poskytované v počítačových, telekomunikačních a obdobných sítích, reklama v rozhlasovém a televizním vysílání, outdoorová reklama, informační servis a poradenské služby v oblasti obchodu, průzkum trhu a cílený marketing, zaslání reklamních materiálů, administrativní zpracování objednávek a organizování zásilkových služeb v rámci této třídy, předvádění zboží.

(730) **MADETA a.s.**, Rudolfovská tř. 246/83, České Budějovice, České Budějovice 4, 37001, CZ

(740) PatentCentrum Sedlák & Partners s.r.o., Okružní 2824, České Budějovice, České Budějovice 3, 37001

(210) **O-567578**

(220) 30.10.2020

(320) 30.10.2020

(511) 16, 29, 35

(540)

MADETA NALŽOVSKÝ SÝR

(510) (16) papír, lepenka, tiskoviny a polygrafické výrobky všeho druhu, a to časopisy, knihy, periodika, brožury, plakáty, prospekty, fotografie, kartónové obaly, papírové tašky, letáky, katalogy, kalendáře, periodické a neperiodické tiskoviny; (29) mléko a mléčné výrobky, sýr, smetanové krémy, mléčné nápoje, maso, masové výtažky, vejce, oleje a tuky jedlé; (35) velkoobchod, maloobchod a zprostředkovatelské služby v oblasti obchodu s výrobky výše uvedenými ve tř. 29, jmenovitě mléko a mléčné výrobky, sýr, smetanové krémy, mléčné nápoje, maso, masové výtažky, vejce, oleje a tuky jedlé, reklamní, propagační a inzertní služby včetně inzerce a reklamy poskytované v počítačových, telekomunikačních a obdobných sítích, reklama v rozhlasovém a televizním vysílání, outdoorová reklama, informační servis a poradenské služby v oblasti obchodu, průzkum trhu a cílený marketing, zaslání reklamních materiálů, administrativní zpracování objednávek a organizování zásilkových služeb v rámci této třídy, předvádění zboží.

(730) **MADETA a.s.**, Rudolfovská tř. 246/83, České Budějovice, České Budějovice 4, 37001, CZ

(740) PatentCentrum Sedlák & Partners s.r.o., Okružní 2824, České Budějovice, České Budějovice 3, 37001

(210) **O-567579**

(220) 30.10.2020

(320) 30.10.2020

(511) 16, 29, 35

(540)

MADETA SÝR NA PÁNEV

(510) (16) papír, lepenka, tiskoviny a polygrafické výrobky všeho druhu, a to časopisy, knihy, periodika, brožury, plakáty, prospekty, fotografie, kartónové obaly, papírové tašky, letáky, katalogy, kalendáře, periodické a neperiodické tiskoviny; (29) mléko a mléčné výrobky, sýr, smetanové krémy, mléčné nápoje, maso, masové výtažky, vejce, oleje a tuky jedlé; (35) velkoobchod, maloobchod a zprostředkovatelské služby v oblasti obchodu s výrobky výše uvedenými ve tř. 29, jmenovitě mléko a mléčné výrobky, sýr, smetanové krémy, mléčné nápoje, maso, masové výtažky, vejce, oleje a tuky jedlé, reklamní, propagační a inzertní služby včetně inzerce a reklamy poskytované v počítačových, telekomunikačních a obdobných sítích, reklama v rozhlasovém a televizním vysílání, outdoorová reklama, informační servis a poradenské služby v oblasti obchodu, průzkum trhu a cílený marketing, zaslání reklamních materiálů, administrativní zpracování objednávek a organizování zásilkových služeb v rámci této třídy, předvádění zboží.

(730) **MADETA a.s.**, Rudolfovská tř. 246/83, České Budějovice, České Budějovice 4, 37001, CZ

(740) PatentCentrum Sedlák & Partners s.r.o., Okružní 2824, České Budějovice, České Budějovice 3, 37001



(210) **O-567585**

(220) 02.11.2020

(320) 02.11.2020

(511) 28, 41, 44

(540)

(510) (28) sportovní vybavení, vybavení pro sportovní trénink, sportovní vybavení (hračky), sportovní potřeby a vybavení, hračky, hry a žertovné předměty; (41) služby v oblasti sportu a fitness, služby v oblasti vzdělávání, zábavy a sportu, vyučování o zdraví, poskytování vzdělávacích služeb vztahujících se ke zdraví, odborné vzdělávání v oblasti zdraví a wellness, poskytování vzdělávacích informací o zdraví a tělesné kondici, konzultace týkající se fyzické kondice, školení týkající se udržování kondice, trénink síly a fyzické kondice, služby v oblasti tréninku fyzické kondice, poskytování prostor k udržování fyzické kondice, vzdělávací služby v oblasti fyzické kondice, školicí služby v oblasti udržování kondice, školicí služby zaměřené na udržování fyzické kondice, poradenství týkající se tréninku pro udržování fyzické kondice, služby v oblasti hodnocení fyzické kondice pro tréninkové účely, školení v oblasti udržování fyzické kondice pro dospělé a děti, trénování sportů, sportovní služby, sportovní výuka, sportovní aktivity, organizování sportovních a sportovních akcí, služby sportovních areálů, produkce sportovních akcí, služby sportovních klubů, trénink sportovních hráčů, vzdělávací a školicí služby, služby sportovní výuky, organizování sportovní výuky, pořádání sportovních kurzů, vzdělávací služby v oblasti sportu, sportovní výuka, trénink a instruktáž, služby v oblasti sportovního vzdělávání, školicí služby vztahující se ke sportu, vzdělávací služby ve zdravotnictví, vzdělávací a školicí služby v oboru zdravotnictví, lékařské vzdělávání, poskytování on-line informačních zpravodajů v oboru sportovní zábavy, pořádání sportovních turnajů, organizování konferencí, výstav a soutěží, pronájem sportovního vybavení a zařízení, pronájem zařízení a vybavení ke vzdělávání, zábavě, sportu a kultuře, vzdělávací služby v oblasti kosmetické terapie, výuka v oblasti terapie pomocí práce s tělem; (44) fyzioterapie, masáže, služby zdravotní péče, poskytování informací o zdraví, péče o zdraví v podobě organizací pro zachování zdraví, služby péče o duševní zdraví, poradenské služby týkající se zdraví, odborné poradenství se zaměřením na zdraví, konzultační služby týkající se péče o zdraví, pronájem zařízení k péči o lidské zdraví, poradenství týkající se osobní péče o seniory (zdraví), služby lékařského vyšetření, jmenovitě hodnocení fyzické kondice, elektroterapeutické služby v oblasti fyzioterapie, fyzická rehabilitace, rehabilitace závislých, pracovní terapie a rehabilitace, vývoj individuálních programů fyzické rehabilitace, hloubkové masáže, sportovní masáže, masáže a terapeutické shiatsu masáže, tradiční japonské masáže, lékařské služby v oblasti sportu, zajišťování zdravotnických zařízení na sportovních akcích, psychologické poradenské služby v oboru sportu, poskytování lékařských informací ve zdravotnictví, testování tělesné kondice, nutriční poradenství, tělesná terapie, terapie prací, služby v oblasti baňkové terapie, zdravotní péče v oblasti relaxační terapie, služby v oboru světelné terapie, tepelná terapie (lékařská), terapie metodami ajurvědy, poskytování laserové terapie za účelem léčby zdravotních potíží, terapie rázovou vlnou, terapie s využitím zvířat, kosmetická terapie.

(591) Barevná

(730) **Zdraví a kondice s.r.o.**, č. ev. 17, Halenkov, 756 23, CZ

(210) **O-567611**
(220) 02.11.2020
(320) 02.11.2020
(511) 1, 16, 19
(540)



(510) (1) chemické výrobky určené pro průmysl, vědy a fotografii, jakož i pro zemědělství a lesnictví, chemické přísady do insekticidů, lepidla pro průmysl a stavebnictví, lepidla na tapety, plakáty, lepidla na boty; (16) lepidla pro kancelářské účely, školní lepidla, lepidla pro domácnost, lepicí pásy pro kancelářské použití, školy a domácnost; (19) nekovové stavební materiály, zejména tmely a stěrky zařazené v této třídě, speciální potěry, penetrace, cementy, malty a sádry, nátěrové hmoty pro nátěry interiérů a exteriérů stavebních objektů zařazené v této třídě, tmely na výplně otvorů.

(730) **Kittfort Praha s.r.o.**, Radlická 608/2, Praha 5, Smíchov, 15000, CZ
(740) JUDr. Aleš Zábrš, advokát, Na Beránce 57/2, Praha 6, Dejvice, 16000

(210) **O-567648**
(220) 03.11.2020
(320) 03.11.2020
(511) 36, 41, 45
(540)

Cisek.

(510) (36) správa cenných papírů, služby nemovitostní (realitní služby), úschova cenných papírů, služby úschovy, poradenství týkající se nemovitostí; (41) služby v oblasti vzdělávání, zábavy a sportu, pořádání a vedení přednášek, vzdělávací služby v oblasti práva, zveřejňování, oznamování a psaní textů, psaní textů (jiných než reklamních), multimediální publikování, poskytování elektronických publikací, online publikování; (45) advokátní a právní služby, ověřování právních dokumentů, právní poradenství a zastupování, právní služby, služby řešení soudních sporů, audity v oblasti dodržování právních předpisů, odborné poradenské služby vztahující se k právům duševního vlastnictví, odborné poradenské služby v oblasti autorských práv, odborné poradenské služby v oblasti licencování autorských práv, odborné poradenské služby v oblasti porušování autorských práv, odborné právní konzultace vztahující se k franšizingu, počítačový software (poskytování licencí) právní služby, poradenské služby v oblasti doménových jmen, poradenské služby vztahující se k udělování licencí k duševnímu vlastnictví, poradenství v oblasti správy autorských práv, služby v oblasti mimosoudního řešení sporů.

(591) Barevná
(730) **Císek Jiří Mgr.**, Jana Babáka 2733/11, Brno, Královo Pole, 61200, CZ

(210) **O-567650**
(220) 03.11.2020
(320) 03.11.2020
(511) 18, 20, 25
(540)

write it

(510) (18) kabelky, tašky, batohy, kufry, aktovky, peněženky, deštníky, klíčenky, obojky pro zvířata, pouzdra na vizitky, oblečky pro domácí zvířata, plážové tašky; (20) polštáře (dekorační), polštáře (na spaní), bytový textil (polštáře), obaly na obleky (uskladnění), pelechy pro domácí mazlíčky, podhlavníky, vějíře, zrcadla; (25) oděvy, obuv, kloboučnické zboží.

(730) **Bartyzalová Jana**, Hlavní 77, Veliká Ves, 25070, CZ

(740) **NEOLEGAL** - advokátní a patentová kancelář, JUDr. Petr Novotný, Římská 2135/45, Praha 2, Vinohrady, 12000

(210) **O-567652**
(220) 03.11.2020
(320) 03.11.2020
(511) 11, 12, 25, 39, 41
(540)



(510) (11) světla pro vozidla, světla pro jízdní kola, osvětlovací zařízení pro vozidla, osvětlovací zařízení vybavená elektroluminiscenčními diodami (led); (12) ventily do pneumatik vozidel, jízdní kola, stojánky jízdních kol, blatníky (ochrana proti blátu), řídítka na jízdní kola, pneumatiky na jízdní kola, převody pro jízdní kola, brzdy na jízdní kola, blatníky na jízdní kola, ráfky pro jízdní kola, kliky k jízdním kolům, motory pro jízdní kola, náboje kol jízdních kol, pedály k jízdním kolům, pumpičky na pneumatiky jízdních kol, paprsky pro kola jízdních kol, kola pro jízdní kola, sedla pro jízdní kola, ozubení, ozubené převody, ozubená soukolí pro pozemní vozidla, pláště pneumatik (plněných vzduchem), ochranné kryty kol pro jízdní kola, napínáky paprsků kol, ráfky pro kola vozidel, adhezivní gumové záplaty na opravy duší, zabezpečovací poplašná zařízení pro vozidla (proti krádeži), rámy jízdních kol, převodové řetězy pro pozemní vozidla, směrová signalizace pro vozidla, kryty na sedla jízdních kol, bezdušové pneumatiky pro jízdní kola, brzdové segmenty pro vozidla, košíky na jízdní kola, brašny na jízdní kola, brzdové kotouče pro vozidla, zvonky pro jízdní kola, pákové ovladače (joysticky) pro vozidla, elektrická jízdní kola, přívěsy pro přepravu jízdních kol; (25) obuv, čepice, šátky a šály (na krk), nákrčníky, pánské trenýrky, boxerky, spodní prádlo, ponožky, košile, košile s krátkým rukávem, pokrývky hlavy, spodní prádlo absorbující pot, kalhoty, oděvy pro cyklisty, svrchní oděvy, rukavice (oděvy), nepromokavé oděvy, sportovní dresy, rukávniky (oděvy), palčáky (rukavice), plážové oděvy, pánské krátké spodky, pánské trenýrky, podprsenky, pánské plavky, plavecké oděvy, plavky, nánožníky, neelektricky vyhřívané, čelenky (oděvy), body (spodní prádlo), šátky bandana, trička, lyžařské rukavice, legíny (kalhoty), kšiltý (k nošení na hlavě), sportovní tílka, ponožky absorbující pot, trikoty, kompresní trika, šátky na hlavu; (39) doprovázení cestujících, doprava, doprava při prohlídkách památek, přeprava, organizace dopravy pro zájezdy, osobní doprava, přeprava cestujících, zprostředkování dopravy, rezervace dopravy; (41) dálkové vzdělávání korespondenční kurzy, vzdělávací služby, výuka, školení, provozování sportovních zařízení, klubové služby (zábava nebo vzdělávání), pořádání a vedení konferencí, pořádání sportovních soutěží, praktický výcvik (předvádění), půjčování sportovního vybavení, s výjimkou vozidel, sportovní tábory, pořádání a vedení workshopů (školení), pronájem sportovišť, vedení kurzů kondičního cvičení, průvodcovské služby, vedení túr s horským průvodcem, předávání know-how (odborné vzdělávání).

(730) **FWE FLARE s.r.o.**, Fischerova 770/12, Znojmo, 66902, CZ
(740) Sparring s.r.o., advokátní kancelář, Zelená 744/4, Praha 6, Bubeneč, 16000

(210) **O-567653**
(220) 03.11.2020
(320) 03.11.2020
(511) 5
(540)

UZEPID

(510) (5) léčiva, farmaceutické přípravky humánní.
(730) **Zentiva, k.s.**, U kabelovny 130/22, Praha 10, Dolní Měcholupy, 10237, CZ

(740) CJK|T ČERVENKA TURKOVÁ & PARTNERS Advokátní, patentová a
známková kancelář, Mgr. Radka Červenková advokátka, Anny Letenské
34/7, Praha 2, Vinohrady, 12000

(730) **Krecarová Luciana**, Špindlerův Mlýn 67/B, Špindlerův Mlýn, 54351, CZ
(740) BOHEMIA PATENT, Ing. Jana Vandělíková, Petráská 1136/12, Praha 1,
Nové Město, 11000

(210) **O-567667**

(220) 04.11.2020

(320) 04.11.2020

(511) 3, 9, 16, 25, 28, 35, 38, 41, 42

(540)

ANNA K.

(510) (3) mýdla, parfumerie, vonné oleje, kosmetika, vlasové vody, dezodoranti, přípravky pro osobní potřebu, toaletní přípravky, kolínská voda, kosmetické tužky, kosmetika, laky na nehty, leštidla na obuv, líčidla, mýdlo dezodorizační, přípravky pro oživení a zjasnění tkanin, krémy na obuv, parfémová voda, parfémy, přípravky proti pocení, pudr na líčení, rtěnky, šampóny, toaletní voda, voda po holení, obuvnické vosky; (9) data, databáze a jiné informační produkty na magnetických, elektronických a optických nosičích, související software a hardware, nosiče dat všeho druhu spadající do třídy 9, elektronické a datové sítě, elektronické multimediální aplikace, 3D animace, multimediální informační katalogy, elektronické časopisy, elektronická periodika a knihy v elektronické podobě, software pro počítače, programové vybavení pro informační technologie a pro komunikaci, programové vybavení umožňující elektronické obchodování, programy pro videohry, nahráný software na CD a DVD discích a magnetických médiích, magnetické disky, optické disky, zařízení pro zpracování informací, systémy informačních technologií zařazené do třídy 9, systémy výpočetní, komunikační a informační techniky zařazené ve třídě 9, vybavení pro audio, video a DTP studia spadající do této třídy; (16) knihy, programy akcí a událostí, vip vstupenky, tiskoviny a publikace, listky, noviny, letáky, časopisy (periodika), periodika, nálepky (jako kancelářské potřeby), obrazy, obrázky, fotografie, pohlednice, plakáty, papírnické zboží, kalendáře, gumy na gumování, poznámkové bloky, zápisníky (notesy), knížky (brožované), mapy cestovní, brožury, knihy k nalepování výstřížků (alba), knižní desky, podpisové knihy, obrázkové knihy, blahopřání, učební a vyučovací pomůcky s výjimkou přístrojů, dárkové poukázky, adresáře, diáře, záložky do knih, pera (psací potřeby), letáky, prospekty, reklamní a propagační materiály z papíru, papírové tašky; (25) oděvy, obuv, kloboučnické zboží, dámské a pánské klasické oděvy, dámské a pánské oděvy z kůže a imitace kůže, dámské a pánské jeansové oděvy, pánské obleky, saka, kalhoty, pláště, dámské kostýmy, saka, kalhoty, sukně, pláště, šaty, společenské, košile, sukně, bundy, vesty, trička, dámské a pánské sportovní oděvy, dámské a pánské prádlo a oděvní doplňky, sportovní komplety, halenky, spodní prádlo, kravaty, opasky, klobouky, šály, ponožky, punčochy, boty; (28) sportovní potřeby a vybavení, vybavení pro sportovní trénink, sportovní nářadí a náčiní, potřeby pro gymnastiku a sport, hry a hračky a výrobky určené ke hraní, výrobky pro zábavu a dárky pro pobavení, potřeby pro hry, vše spadající do této třídy; (35) inzertní, reklamní a propagační činnost, prezentace výrobků v komunikačních médiích pro účely maloobchodu, marketing, organizování komerčních nebo reklamních výstav, pořádání veletrhů pro obchodní a reklamní účely, předvádění (služby modelek) pro reklamní účely a podporu prodeje, aktualizování a šíření reklamních materiálů, psaní a vydávání reklamních textů, produkce (výroba) reklamních filmů, poskytování obchodní pomoci při provozování módního salónu; (38) televizní vysílání, televizní vysílání programů, televizní vysílání zábavných, vzdělávacích, výchovných, soutěžních, diskusních a informačních pořadů, šíření, výměna nebo získávání zpráv a informací, šíření elektronických časopisů, informací, elektronických periodik a knih v elektronické podobě prostřednictvím informační nebo datové nebo elektronické nebo komunikační nebo počítačové sítě, a to Internetu, pomocí satelitů, služby na Internetu související s televizním vysíláním, organizování a technické zabezpečování televizního vysílání v rámci této třídy, komunikace, poradenská činnost v oblasti sdělovacích prostředků v rámci této třídy, komunikační informační služby, zpravodajské služby v rámci této třídy; (41) organizování a pořádání vzdělávacích nebo zábavných soutěží, zejména v oblasti módy, předávání cen v oblasti módy, organizování a pořádání večírků, koncertů, konferencí, kongresů, plesů, módních přehlídek pro zábavu a soutěží krásy, umělecké módní agentury, fotografování, filmová produkce (jiná než reklamní) a projekce, hudební produkce, nahrávání videopásek, půjčování filmů a kinofilmů, pronájem koncertních síní a sálů, výroba rozhlasových a televizních programů, televizní zábava, výroba divadelních a/nebo jiných představení, zábava, pobavení, organizování živých představení, vydavatelská a nakladatelská činnost; (42) oděvní návrhářství, návrh a tvorba celkové image osob, návrhářská činnost v oblasti textilní a oděvní výroby, návrhy úplných módních kolekcí a dekorací oděvů.

(210) **O-567710**

(220) 05.11.2020

(320) 05.11.2020

(511) 35, 36, 41, 45

(540)

KOPEČNÝ & PARTNERS

(510) (35) reklamní, marketingové a propagační služby, obchodní zprostředkovatelské služby a obchodní informace pro spotřebitele, pomoc v obchodní a podnikatelské činnosti, management a administrativní služby, konzultační a poradenské služby a pomoc v oblasti reklamní, marketingové a propagační činnosti, přímý marketing, propagační marketing, propagační, marketingové služby využívající audiovizuální média, šíření reklamních, marketingových a propagačních materiálů, produktový marketing, finanční marketing, partnerský marketing, internetový marketing, digitální marketing, cílený marketing, marketingová asistence, marketingové poradenství, obchodní poradenské služby vztahující se k marketingu kampaní ke shromáždování finančních prostředků, poskytování marketingových informací prostřednictvím internetových stránek, marketingové služby poskytované prostřednictvím digitálních sítí; (36) pojišťovací služby, služby nemovitostní (realitní služby), poskytování předplacených karet a kupónů, finanční a peněžní služby a bankovní služby, získávání finančních prostředků a finanční sponzorování, finanční odhady; (41) zveřejňování, oznamování a psaní textů (s výjimkou reklamních), služby v oblasti vzdělávání, zábavy a sportu, školicí služby; (45) právní služby, právní advokátní služby, služby právního zástupce, právnické (komerční) služby, právní služby pro firmy, advokátní služby, informace vztahující se k právním službám, informace vztahující se k právním záležitostem, informační a poradenské služby vztahující se k právním záležitostem, audity v oblasti dodržování právních předpisů, agentury pro ochranné známky, arbitrážní služby, arbitrážní služby v oblasti pracovních vztahů, arbitrážní zprostředkovatelské služby a služby v oblasti řešení sporů, duševní vlastnictví (licence -), informační služby vztahující se k právům spotřebitele, informační služby vztahující se k výrobním normám.

(730) **KOPEČNÝ & PARTNERS s.r.o.**, Jiráskova 229/25, Brno, Veveří, 60200, CZ

(210) **O-567765**

(220) 10.11.2020

(320) 10.11.2020

(511) 30, 32, 43

(540)



(510) (30) pizza, čerstvá pizza, těsta, těstíčka a jejich směsi, sušené a čerstvé těstoviny, nudle a knedlíky, ochucené omáčky, čatní a pasty, bylinkové omáčky, aioli (česneková majonéza), kečup, hotové potraviny v podobě omáček, omáčka na špagety, omáčka rajčatová, omáčkové směsi, moučníky, zákusky, dorty a sušenky, pekárenské výrobky, cukrovinky, čokoláda a zákusky, led, zmrzlina, mražené jogurty a sorbety, burritos, polotovary a jednohubky, čerstvé plněné pečivo, cheesburgry (sendviče), jamí závitky, jednohubky, koláče, soli, chuťové přísady, ochucovač a koření, pekárenské výrobky, cukrovinky, čokoláda a zákusky, sladkosti (bombóny), sladké tyčinky a žvýkačky, sirupy a melasa, káva, čaj, kakao a jejich náhražky; (32) pivo a pivovarnické výrobky, nealkoholické pivo, nealkoholické nápoje, džusy, ochucené sycené nápoje, vody, přípravky pro výrobu nápojů; (43) poskytování jídla a nápojů, bary, bistra (služby), bufetové služby, delikatesy (restaurace), gril - restaurace, podávání alkoholických nápojů, podávání jídel a nápojů hostům v restauracích, pohostinství (služby), restaurace, restaurace s odnosem jídel s sebou,

restaurace servírující porcované maso, služby týkající se přípravy jídel a nápojů, catering (poskytování jídla a nápojů), pivnice, příprava pokrmů, poskytování jídla a nápojů, služby ochutnávky vín (zajištění nápojů), služby poskytující jídlo a nápoje s možností odnosu, služby v oblasti pohostinství (potraviny a nápoje), služby zahradních pivnic, pizzerie, catering - jídlo a nápoje pro instituce, catering - jídlo a nápoje pro bankety, cateringové služby pro hotely, cateringové služby zaměřené na zásobování jídlem, charitativní služby, zejména poskytování jídla a pití, gastronomické služby, mobilní cateringové služby, organizace cateringu na narozeninových oslavách.

- (730) **Aston Martin**, Mikulášská 1066/58, Krnov, Pod Bezručovým vrchem, 79401, CZ
(740) Mgr. PETR ŽIŽKA, advokátní kancelář, Mgr. Petr Žížka, Sedláčkova 209/16, Plzeň, Vnitřní Město, 30100

(210) **O-567778**

(220) 10.11.2020
(320) 10.11.2020
(511) 34

(540) **Adam's vape**

- (510) (34) osobní vaporizéry a elektronické cigarety a příchutě a roztoky pro ně, kuřácké potřeby, tabák a tabákové výrobky (včetně náhražek).
(730) **Adam's vape s.r.o.**, Holická 1173/49a, Olomouc, Hodolany, 77900, CZ

(210) **O-567779**

(220) 10.11.2020
(320) 10.11.2020
(511) 41, 43

(540) **Příběh**

- (510) (41) klubové služby (zábava nebo vzdělávání), pořádání a vedení workshopů (školení); (43) služby ubytovací kanceláře (hotely, penziony), kavárny, turistické ubytovny, samoobslužné restaurace.
(730) **Příběh s.r.o.**, Ing. Fr. Janečka 511, Týnec nad Sázavou, 25741, CZ
(740) Sparring s.r.o., advokátní kancelář, Zelená 744/4, Praha 6, Bubeneč, 16000

(210) **O-567782**

(220) 10.11.2020
(320) 10.11.2020
(511) 5
(540)



- (510) (5) farmaceutické přípravky, dezinfekční přípravky pro hygienické účely a antiseptika, hygienické přípravky používané pro osobní hygienu s výjimkou toaletních, zubní vosk, obvazy, náplasti pro léčebné účely, obvazový materiál pro léčebné účely, léčivé přípravky na pleť a vlasy, léčivé přípravky na rty, vazelína pro léčebné účely, dietetické látky upravené pro léčebné účely, bylinné přípravky k lékařským účelům.
(730) **Unilever N.V.**, Weena 455, 3013 AL Rotterdam, NL
(740) Baker & McKenzie s.r.o., advokátní kancelář, JUDr. Jiří Čermák, Klimentůvská 46/1216, Praha 1, 11002

(210) **O-567784**

(220) 10.11.2020
(320) 10.11.2020
(511) 29, 30, 35

(540) **Albert Gourmet Ateliér**

- (510) (29) hotové zeleninové pokrmy, hotové ovocné pokrmy, zeleninové polévky, polévky, zeleninové saláty, jablečné pyré, zeleninové šťávy na vaření, rajčatová šťáva na vaření, arašidy zpracované, bramborové lupínky, bujóny, byliny konzervované, cibule konzervovaná, čočka konzervovaná, datle, droby, drůbež, džemy, fazole konzervované, gamáty, hrách konzervovaný, hranolky bramborové, hrozinky, huspeniny, játra, jedlé oleje

a tuky, jogurt, kandované ovoce, kaviár, kefir, klobásy, salámy, párky, kokosová moučka, konzervy masové, konzervy rybí, konzervovaná zelenina, korýši, s výjimkou živých, krevety neživé, suši, kůry ovocné, kyselé zelí, langusty a lanýže konzervované, losos, mandle zpracované, margarín, marmeláda, máslo, maso, masové extrakty, měkkýši neživí, mléčné nápoje, mléčné výrobky, mléko, mražené ovoce, mušle neživé, nakládaná zelenina, nasolené potraviny, olivy konzervované, oříšky zpracované, konzervované ovoce, ovocné rosoly, paštiky, polévky, raci, s výjimkou živých, rajčatový protlak, ryby neživé, saláty ovocné a zeleninové, sardinky, sledi, slanina, smetana, sušená vejce, syrovátka, šlehačka, šunka, tofu, tuňák, uzeniny, vejce, zelenina konzervovaná, zvěřina, houby konzervované, želatina, pokrmy a jídlo rychlého občerstvení, připravené převážně z výrobků zahrnutých ve třídě 29, ze zeleniny nebo ovoce, z masa, ryb, drůbeže, vajec, uzenin, občerstvení na bázi ovoce náležící do třídy 29, ovocná dřevina, ovocné saláty, ovocné polévky, příslušené ovoce (naložené v cukru), občerstvení na bázi zeleniny náležící do třídy 29; (30) pokrmy a jídlo rychlého občerstvení, připravené převážně z výrobků zahrnutých ve třídě 30, a to z těstovin, těsta, obilnin, rýže, moučných potravin, omáčky do salátů, hotové pokrmy z nudlí, cukrářské výrobky, pekárenské výrobky, chléb, pečivo, sendviče, obložené a plněné pečivo, obložené chlebičky, výrobky z mouky, dorty, čaj, nápoje na bázi čaje, ledový čaj, čokoládové nápoje, kakao, kakaové nápoje, káva, kávové nápoje, pochutiny na bázi cereálií, sušenky, suchary, keksy, biskvity, zmrzlina, aromatické přípravky do potravin, bramborová moučka pro lidskou potřebu, cukr, droždí, glukóza pro výživu, hořčice, chuťové přísady, kapary, kari, kaše, koření, kroupy, krupice, kuchyňská sůl, kukuřice pražená, kukuřičné vločky, kypřicí prášek, lékořice, lepek (potravinářský), listové těsto, majonéza, maltóza (sladový cukr), med, melasa, mouky, mšlí, muškátové ořechy, nápoje na bázi čaje, nové koření, ocet, omáčka sójová, vločky ovesné a kukuřičné, palačinky, paprika jako koření, pepř, pizzy, potraviny škrobovité, příchutě (aroma), pudinky, rýže, ságo, sušené (koření), šafrán (koření), škrob jako potrava, tapioka, těsta, těstoviny, vanilin (vanilková náhražka), vanilka (příchut'), zálivky na ochucení, zázvor; (35) zprostředkovatelská činnost v oblasti obchodu s hotovými pokrmy a jídlu rychlého občerstvení, s čerstvým ovocem, čerstvou zeleninou a zmrzlinou z čerstvého ovoce, s nealkoholickými nápoji a nealkoholickými nápoji na bázi ovocných a zeleninových šťáv, s ovocnými a zeleninovými šťávami a nealkoholickými nápoji míchanými z ovocných a zeleninových šťáv, inzercí prostřednictvím všech druhů médií, rozšiřování vzorků zboží, obchodní management, maloobchodní činnost v oblasti rychlého občerstvení, nápojů a potravinářských výrobků, hospodářské (ekonomické) prognózy, informace obchodní a podnikatelské, marketingové studie, organizační a ekonomické poradenství, služby v oblasti srovnávání cen, kopírování dokumentů, organizování výstav komerčních nebo reklamních, pronájem reklamních ploch, předvádění zboží, reklamní agentura, průzkum trhu, aranžování zboží, maloobchodní prodej v obchodech, supermarketech, hypermarketech, mini-marketech, nebo z katalogu se smíšeným zbožím prostřednictvím zásilkového prodeje, nebo prostřednictvím telekomunikací, nebo z internetových stránek maloobchodních služeb se smíšeným zbožím, pro všechny druhy potravin a nepotravinářských výrobků, reklama, propagační služby, šíření reklamních a propagačních materiálů, zaslání reklamních oznámení a materiálů zákazníkům a jejich aktualizace (letáky, prospekty, tiskoviny, vzorky), předvádění zboží, cílené zaslání reklamních materiálů, průzkum trhu, marketing, distribuce vzorků, vylepování plakátů, organizace a management propagačních a motivačních programů, uchovávání a vyhledávání informací v oblasti podpory maloobchodního a velkoobchodního prodeje, uspořádání a organizace zásob a regálů, řízení zásob a zboží, inventurní služby, podpora prodeje (merchandising) potravinářských a nepotravinářských výrobků prodávaných v maloobchodních a velkoobchodních prodejnách, obchodní administrativa, administrativní zpracování nákupních objednávek, vedení kartoték v počítači (řízení souboru), aktualizování reklamních materiálů, dodavatelské služby pro třetí osoby (nákup výrobků a služeb pro jiné podniky), obchodní nebo podnikatelské informace a jejich poskytování, manažerské poradenství, manažerské poradenství v oblasti franšizových koncepcí, poradenství v oblasti nákupu, konzultace a poradenství v oblasti marketingu a obchodu, správa počítačových souborů, sběr a seřazování údajů do počítačových databází, sestavování statistik, poskytování obchodních informací a rad spotřebitelům (mimo jiné prostřednictvím webových stránek), správa spotřebitelských věrnostních programů, reklama on-line v počítačové síti, reklamní agentury, rozšiřování reklamních nebo inzertních materiálů, vydávání, zveřejňování, oznámení, vyhlášení a publikování reklamních textů, televizní a rozhlasová reklama, licence na výroby a služby (komerční správa), styk s veřejností.

- (730) **Albert Česká republika, s.r.o.**, Radlická 520/117, Praha 5, Jinonice, 15800, CZ
(740) HAVEL & PARTNERS s.r.o., Mgr. Ivan Rámeš, Na Florenci 2116/15, Praha 1, Nové Město, 11000

- (210) **O-567785**
(220) 10.11.2020
(320) 10.11.2020
(511) 29, 30, 35
(540)

Albert Food Boutique

- (510) (29) hotové zeleninové pokrmy, hotové ovocné pokrmy, zeleninové polévky, polévky, zeleninové saláty, jablečné pyré, zeleninové šťávy na vaření, rajčatová šťáva na vaření, arašidy zpracované, bramborové lupínky, bujóny, byliny konzervované, cibule konzervovaná, čočka konzervovaná, datle, droby, drůbež, džemy, fazole konzervované, gamáty, hrách konzervovaný, hranolky bramborové, hrozinky, huspeniny, játra, jedlé oleje a tuky, jogurt, kandované ovoce, kaviár, kefir, klobásy, salámy, párky, kokosová moučka, konzervy masové, konzervy rybí, konzervovaná zelenina, korýši, s výjimkou živých, krevety neživé, suši, kůry ovocné, kyselé zelí, langusty a lanýže konzervované, losos, mandle zpracované, margarín, marmeláda, máslo, maso, masové extrakty, měkkýši neživí, mléčné nápoje, mléčné výrobky, mléko, mražené ovoce, mušle neživé, nakládaná zelenina, nasolené potraviny, olivy konzervované, ořišky zpracované, konzervované ovoce, ovocné rosoly, paštiky, polévky, raci, s výjimkou živých, rajčatový protlak, ryby neživé, saláty ovocné a zeleninové, sardinky, sledi, slanina, smetana, sušená vejce, syrovátka, šlehačka, šunka, tofu, tuňák, uzeniny, vejce, zelenina konzervovaná, zvěřina, houby konzervované, želatina, pokrmy a jídlo rychlého občerstvení, připravené převážně z výrobků zahrnutých ve třídě 29, ze zeleniny nebo ovoce, z masa, ryb, drůbeže, vajec, uzenin, občerstvení na bázi ovoce náležící do třídy 29, ovocná dřev, ovocné saláty, ovocné polévky, přislazené ovoce (naložené v cukru), občerstvení na bázi zeleniny náležící do třídy 29; (30) pokrmy a jídlo rychlého občerstvení, připravené převážně z výrobků zahrnutých ve třídě 30, a to z těstovin, těsta, obilnin, rýže, moučných potravin, omáčky do salátů, hotové pokrmy z nudlí, cukrářské výrobky, pekárenské výrobky, chléb, pečivo, sendviče, obložené a plněné pečivo, obložené chlebičky, výrobky z mouky, dorty, čaj, nápoje na bázi čaje, ledový čaj, čokoládové nápoje, kakao, kakaové nápoje, káva, kávové nápoje, pochutiny na bázi cereálií, sušenky, suchary, keksy, biskvity, zmrzlina, aromatické přípravky do potravin, bramborová moučka pro lidskou potřebu, cukr, droždí, glukóza pro výživu, hořčice, chuťové přísady, kapary, kari, kaše, koření, kroupy, krupice, kuchaňská sůl, kukuřice pražená, kukuřičné vločky, kypřicí prášek, lékořice, lepek (potravinářský), listové těsto, majonéza, maltóza (sladový cukr), med, melasa, mouky, müsli, muškátové ořechy, nápoje na bázi čaje, nové koření, ocet, omáčka sójová, vločky ovesné a kukuřičné, palačinky, paprika jako koření, pepř, pizzy, potraviny škrobovité, příchutě (aroma), pudinky, rýže, ságo, skořice (koření), šafrán (koření), škrob jako potrava, tapioka, těsta, těstoviny, vanilin (vanilková náhražka), vanilka (příchut'), zálivky na ochucení, zázvor; (35) zprostředkovatelská činnost v oblasti obchodu s hotovými pokrmy a jídly rychlého občerstvení, s čerstvým ovocem, čerstvou zeleninou a zmrzlinou z čerstvého ovoce, s nealkoholickými nápoji a nealkoholickými nápoji na bázi ovocných a zeleninových šťáv, s ovocnými a zeleninovými šťávami a nealkoholickými nápoji míchanými z ovocných a zeleninových šťáv, inzerce prostřednictvím všech druhů médií, rozšiřování vzorků zboží, obchodní management, maloobchodní činnost v oblasti rychlého občerstvení, nápojů a potravinářských výrobků, hospodářské (ekonomické) prognózy, informace obchodní a podnikatelské, marketingové studie, organizační a ekonomické poradenství, služby v oblasti srovnávání cen, kopírování dokumentů, organizování výstav komerčních nebo reklamních, pronájem reklamních ploch, předvádění zboží, reklamní agentura, průzkum trhu, aranžování zboží, maloobchodní prodej v obchodech, supermarketech, hypermarketech, mini-marketech, nebo z katalogu se smíšeným zbožím prostřednictvím zasilkového prodeje, nebo prostřednictvím telekomunikací, nebo z internetových stránek maloobchodních služeb se smíšeným zbožím, pro všechny druhy potravin a nepotravinářských výrobků, reklama, propagační služby, šíření reklamních a propagačních materiálů, zaslání reklamních oznámení a materiálů zákazníkům a jejich aktualizace (letáky, prospekty, tiskoviny, vzorky), předvádění zboží, cílené zaslání reklamních materiálů, průzkum trhu, marketing, distribuce vzorků, vylepování plakátů, organizace a management propagačních a motivačních programů, uchovávání a vyhledávání informací v oblasti podpory maloobchodního a velkoobchodního prodeje, uspořádání a organizace zásob a regálů, řízení

zásob a zboží, inventurní služby, podpora prodeje (merchandising) potravinářských a nepotravinářských výrobků prodávaných v maloobchodních a velkoobchodních prodejnách, obchodní administrativa, administrativní zpracování nákupních objednávek, vedení kartoték v počítači (řízení souboru), aktualizování reklamních materiálů, dodavatelské služby pro třetí osoby (nákup výrobků a služeb pro jiné podniky), obchodní nebo podnikatelské informace a jejich poskytování, manažerské poradenství, manažerské poradenství v oblasti franšizových koncepcí, poradenství v oblasti nákupu, konzultace a poradenství v oblasti marketingu a obchodu, správa počítačových souborů, sběr a seřazování údajů do počítačových databází, sestavování statistik, poskytování obchodních informací a rad spotřebitelům (mimo jiné prostřednictvím webových stránek), správa spotřebitelských věrnostních programů, reklama on-line v počítačové síti, reklamní agentury, rozšiřování reklamních nebo inzertních materiálů, vydávání, zveřejňování, oznámení, vyhlášení a publikování reklamních textů, televizní a rozhlasová reklama, licence na výrobky a služby (komerční správa), styk s veřejností.

- (730) **Albert Česká republika, s.r.o.**, Radlická 520/117, Praha 5, Jinonice, 15800, CZ
(740) HAVEL & PARTNERS s.r.o., Mgr. Ivan Rámeš, Na Florenci 2116/15, Praha 1, Nové Město, 11000

- (210) **O-567786**
(220) 10.11.2020
(320) 10.11.2020
(511) 29, 30, 35
(540)



- (510) (29) hotové zeleninové pokrmy, hotové ovocné pokrmy, zeleninové polévky, polévky, zeleninové saláty, jablečné pyré, zeleninové šťávy na vaření, rajčatová šťáva na vaření, arašidy zpracované, bramborové lupínky, bujóny, byliny konzervované, cibule konzervovaná, čočka konzervovaná, datle, droby, drůbež, džemy, fazole konzervované, gamáty, hrách konzervovaný, hranolky bramborové, hrozinky, huspeniny, játra, jedlé oleje a tuky, jogurt, kandované ovoce, kaviár, kefir, klobásy, salámy, párky, kokosová moučka, konzervy masové, konzervy rybí, konzervovaná zelenina, korýši, s výjimkou živých, krevety neživé, suši, kůry ovocné, kyselé zelí, langusty a lanýže konzervované, losos, mandle zpracované, margarín, marmeláda, máslo, maso, masové extrakty, měkkýši neživí, mléčné nápoje, mléčné výrobky, mléko, mražené ovoce, mušle neživé, nakládaná zelenina, nasolené potraviny, olivy konzervované, ořišky zpracované, konzervované ovoce, ovocné rosoly, paštiky, polévky, raci, s výjimkou živých, rajčatový protlak, ryby neživé, saláty ovocné a zeleninové, sardinky, sledi, slanina, smetana, sušená vejce, syrovátka, šlehačka, šunka, tofu, tuňák, uzeniny, vejce, zelenina konzervovaná, zvěřina, houby konzervované, želatina, pokrmy a jídlo rychlého občerstvení, připravené převážně z výrobků zahrnutých ve třídě 29, ze zeleniny nebo ovoce, z masa, ryb, drůbeže, vajec, uzenin, občerstvení na bázi ovoce náležící do třídy 29, ovocná dřev, ovocné saláty, ovocné polévky, přislazené ovoce (naložené v cukru), občerstvení na bázi zeleniny náležící do třídy 29; (30) pokrmy a jídlo rychlého občerstvení, připravené převážně z výrobků zahrnutých ve třídě 30, a to z těstovin, těsta, obilnin, rýže, moučných potravin, omáčky do salátů, hotové pokrmy z nudlí, cukrářské výrobky, pekárenské výrobky, chléb, pečivo, sendviče, obložené a plněné pečivo, obložené chlebičky, výrobky z mouky, dorty, čaj, nápoje na bázi čaje, ledový čaj, čokoládové nápoje, kakao, kakaové nápoje, káva, kávové nápoje, pochutiny na bázi cereálií, sušenky, suchary, keksy, biskvity, zmrzlina, aromatické přípravky do potravin, bramborová moučka pro lidskou potřebu, cukr, droždí, glukóza pro výživu, hořčice, chuťové přísady, kapary, kari, kaše, koření, kroupy, krupice, kuchaňská sůl, kukuřice pražená, kukuřičné vločky, kypřicí prášek, lékořice, lepek (potravinářský), listové těsto, majonéza, maltóza (sladový cukr), med, melasa, mouky, müsli, muškátové ořechy, nápoje na bázi čaje, nové koření, ocet, omáčka sójová, vločky ovesné a kukuřičné, palačinky, paprika jako koření, pepř, pizzy, potraviny škrobovité, příchutě (aroma), pudinky, rýže, ságo, skořice

(koření), šafrán (koření), škrob jako potrava, tapioka, těsta, těstoviny, vanilin (vanilková náhražka), vanilka (příchuť), zálivky na ochucení, zázvor; (35) zprostředkovatelská činnost v oblasti obchodu s hotovými pokrmy a jídly rychlého občerstvení, s čerstvým ovocem, čerstvou zeleninou a zmrzlinou z čerstvého ovoce, s nealkoholickými nápoji a nealkoholickými nápoji na bázi ovocných a zeleninových šťáv, s ovocnými a zeleninovými šťávami a nealkoholickými nápoji míchanými z ovocných a zeleninových šťáv, inzerce prostřednictvím všech druhů médií, rozšiřování vzorků zboží, obchodní management, maloobchodní činnost v oblasti rychlého občerstvení, nápojů a potravinářských výrobků, hospodářské (ekonomické) prognózy, informace obchodní a podnikatelské, marketingové studie, organizační a ekonomické poradenství, služby v oblasti srovnávání cen, kopírování dokumentů, organizování výstav komerčních nebo reklamních, pronájem reklamních ploch, předvádění zboží, reklamní agentura, průzkum trhu, aranžování zboží, maloobchodní prodej v obchodech, supermarketech, hypermarketech, mini-marketech, nebo z katalogu se smíšeným zbožím prostřednictvím zásilkového prodeje, nebo prostřednictvím telekomunikací, nebo z internetových stránek maloobchodních služeb se smíšeným zbožím, pro všechny druhy potravin a nepotravinářských výrobků, reklama, propagační služby, šíření reklamních a propagačních materiálů, zaslání reklamních oznámení a materiálů zákazníkům a jejich aktualizace (letáky, prospekty, tiskoviny, vzorky), předvádění zboží, cílené zaslání reklamních materiálů, průzkum trhu, marketing, distribuce vzorků, vylepování plakátů, organizace a management propagačních a motivačních programů, uchovávání a vyhledávání informací v oblasti podpory maloobchodního a velkoobchodního prodeje, uspořádání a organizace zásob a regálů, řízení zásob a zboží, inventurní služby, podpora prodeje (merchandising) potravinářských a nepotravinářských výrobků prodávaných v maloobchodních a velkoobchodních prodejnách, obchodní administrativní, administrativní zpracování nákupních objednávek, vedení kartoték v počítači (řízení souboru), aktualizování reklamních materiálů, dodavatelské služby pro třetí osoby (nákup výrobků a služeb pro jiné podniky), obchodní nebo podnikatelské informace a jejich poskytování, manažerské poradenství, manažerské poradenství v oblasti franšizových koncepcí, poradenství v oblasti nákupu, konzultace a poradenství v oblasti marketingu a obchodu, správa počítačových souborů, sběr a seřazování údajů do počítačových databází, sestavování statistik, poskytování obchodních informací a rad spotřebitelům (mimo jiné prostřednictvím webových stránek), správa spotřebitelských věrnostních programů, reklama on-line v počítačové síti, reklamní agentury, rozšiřování reklamních nebo inzertních materiálů, vydávání, zveřejňování, oznámení, vyhlášení a publikování reklamních textů, televizní a rozhlasová reklama, licence na výrobky a služby (komerční správa), styk s veřejností.

- (591) Barevná
(730) **Albert Česká republika, s.r.o.**, Radlická 520/117, Praha 5, Jinonice, 15800, CZ
(740) **HAVEL & PARTNERS s.r.o.**, Mgr. Ivan Rámeš, Na Florenci 2116/15, Praha 1, Nové Město, 11000

- (210) **O-567788**
(220) 11.11.2020
(320) 11.11.2020
(511) 5, 29
(540)



- (510) (5) farmaceutické přípravky, doplňky zdravé výživy pro osoby se zvláštními dietními požadavky, potravinové doplňky pro lidi a zvířata, doplňky potravy pro léčebné účely, potravinové doplňky určené k posílení imunitního systému, potravinové doplňky z glukózy, proteinové potravinové doplňky, dietní potravinové doplňky, chemicko - farmaceutické přípravky, chemické výrobky pro lékařské účely, farmaceutické přípravky k regulaci imunitního systému, potravinové

doplňky ne pro lékařské účely a obsahující látky živočišného původu; (29) jedlá želatina, želatinové výrobky - v rámci této třídy.

- (591) Barevná
(730) **SWISS BLANC a.s.**, Opletalova 1535/4, Praha 1, Nové Město, 11000, CZ
(740) JUDr. Aleš Zábrš, advokát, Na Beránce 57/2, Praha 6, Dejvice, 16000

- (210) **O-567789**
(220) 11.11.2020
(320) 11.11.2020
(511) 5, 29
(540)



- (510) (5) farmaceutické přípravky, doplňky zdravé výživy pro osoby se zvláštními dietními požadavky, potravinové doplňky pro lidi a zvířata, doplňky potravy pro léčebné účely, potravinové doplňky určené k posílení imunitního systému, potravinové doplňky z glukózy, proteinové potravinové doplňky, dietní potravinové doplňky, chemicko - farmaceutické přípravky, chemické výrobky pro lékařské účely, farmaceutické přípravky k regulaci imunitního systému, potravinové doplňky ne pro lékařské účely a obsahující látky živočišného původu; (29) jedlá želatina, želatinové výrobky - v rámci této třídy.

- (730) **SWISS BLANC a.s.**, Opletalova 1535/4, Praha 1, Nové Město, 11000, CZ
(740) JUDr. Aleš Zábrš, advokát, Na Beránce 57/2, Praha 6, Dejvice, 16000

- (210) **O-567791**
(220) 11.11.2020
(320) 11.11.2020
(511) 35, 36, 41
(540)



- (510) (35) administrativní služby, analýzy nákladů a cen, aranžování výkladů, cílený marketing, marketing, modeling pro reklamní účely nebo podporu prodeje, obchodní průzkum, obchodní zprostředkovatelské služby, online reklama v počítačové síti, podpora prodeje jiných osob, pomoc při řízení obchodní činnosti, poptávky, poradenské služby pro obchodní vedení, poradenství v oblasti komunikačních strategií v reklamě, poskytování obchodních informací prostřednictvím webových stránek, profesionální obchodní poradenství, propagace, průzkum trhu, reklama, srovnávání cen, subdodavatelské služby, šíření reklamních materiálů, vydávání reklamních textů, zprostředkování obchodních informací, zprostředkování obchodů v oblasti propojení možných soukromých investorů s podnikateli, kteří potřebují financování, zprostředkování propagace; (36) dluhové poradenství, financování, finanční analýza, finanční hodnocení, finanční poradenství, investování peněžních prostředků, makléřské služby, oceňování nemovitostí, poradenství v oblasti pojištění, pronájem bytů, pronájem nemovitostí, služby realitní kanceláře, služby v oblasti nemovitostí, správa nemovitostí; (41) elektronické publikování, fotografování, koučink, pořádání a vedení konferencí, pořádání a vedení seminářů, poskytování informací v oblasti vzdělávání, profesní rekvifikace, předávání know-how, školení.

- (730) **Křupka Martin**, Břustkova 584/33, Ostrava, Výškovice, 70030, CZ

(740) ZUSKA | KIRCHNER Advokátní, patentová a znalecká kancelář, Mgr.
Petr Kirchner, Plzeňská 348/261, Praha 5, Stodůlky, 15500

(210) **O-567792**
(220) 11.11.2020
(320) 11.11.2020
(511) 9, 37
(540)



(510) (9) elektrická protipožární poplašná zařízení, požární hlásiče, signalizační zařízení, alarmy, kouře; (37) údržba a servis protipožárních poplašných zařízení.
(591) Barevná
(730) **ESNAD INTERNATIONAL CORPORATION s.r.o.**, Jindřišská 941/24, Praha 1, Nové Město, 11000, CZ
(740) Mgr. Maruan Abu Assad, advokát, Na Větrníku 1493/73, Praha 6, Břevnov, 16200

(210) **O-567794**
(220) 11.11.2020
(320) 11.11.2020
(511) 9, 37, 42
(540)



(510) (9) počítače a počítačový hardware, počítačový software; (37) instalace, montáž, údržba a opravy počítačového hardware a telekomunikačních přístrojů; (42) konzultační, poradenské a informační služby v oblasti informačních technologií, služby v oblasti informačních technologií, počítačový software - instalace a údržba.
(591) Barevná
(730) **S A L T O spol. s r. o.**, Kaštanová 520/129a, Brno, Brněnské Ivanovice, 62000, CZ

(210) **O-567795**
(220) 11.11.2020
(320) 11.11.2020
(511) 9, 37, 42
(540)



(510) (9) počítače a počítačový hardware, počítačový software; (37) instalace, montáž, údržba a opravy počítačového hardware a telekomunikačních přístrojů; (42) konzultační, poradenské a informační služby v oblasti informačních technologií, služby v oblasti informačních technologií, počítačový software - instalace a údržba.
(591) Barevná
(730) **S A L T O spol. s r. o.**, Kaštanová 520/129a, Brno, Brněnské Ivanovice, 62000, CZ

(210) **O-567804**
(220) 11.11.2020
(320) 11.11.2020
(511) 12, 35, 36, 37, 39, 42, 43
(540)



(510) (12) automobily, doplňky interiéru automobilů, malé dodávkové automobily, potahy sedadel automobilů, automobilové střešní nosiče, automobilové poplašné systémy, střešní boxy na automobily, ochrany ráfků kol na automobily; (35) obchodní nebo podnikatelské informace, reklama, propagace, marketing, poradenská činnost v oblasti podnikání, pomoc při řízení obchodní činnosti, obchodní administrativa, obchodní zprostředkovatelské služby, dovozní a vývozní kancelář, činnost účetních poradců, správa zákaznických vědomostních programů, externí správa společností, administrativní služby, administrativní zpracování objednávek, ekonomická a administrativní činnost, vyúčtování tržeb za majetek, kancelářské práce, služby nákupního centra, jmenovitě správa nákupního centra a marketing, organizování a koordinace denních procesů a pomocných služeb, jmenovitě organizování a pořádání reklamních akcí, předvádění zboží, zprostředkování a uzavírání obchodů, maloobchodní a velkoobchodní služby týkající se automobilového příslušenství a dílů, inzerce automobilů určených k prodeji prostřednictvím internetu; (36) provozování realitní kanceláře, služby realitní kanceláře, realitní činnost, zprostředkování nemovitostí, obchodování s nemovitostmi, pronájem bytů, bydlení, farem, nájemních a činžovních domů, pronájem nemovitostí, včetně kanceláří, vedení nájemních a činžovních domů, služby spojené s vytvářením seznamů nemovitostí pro pronájem bytových prostorů a bytů, správa nemovitostí, správa budov, bytových domů, bytů, nebytových prostor, výrobních a provozních objektů a pozemků, developerská činnost v investiční výstavbě, poskytování informací v oblasti nemovitostí, poradenství v oblasti nemovitostí, investování peněžních prostředků, investiční služby, investiční poradenství, investiční management, služby v oblasti investičního poradenství vztahující se k nemovitostem, finanční řízení, správa finančních prostředků, správa finančního majetku, finanční správa stavebních projektů, finanční správa projektů v oblasti nemovitostí, finanční správa projektů na obnovu budov, správa finančních záležitostí v oblasti nemovitostí, zprostředkování finančních služeb, správa majetku, správa portfolií nemovitostí, správa majetkového portfolia, správa nemovitého majetku, správa investičního portfolia, zprostředkování pronájmu nemovitostí a majetku, zprostředkování pojištění majetku, služby týkající se pojištění majetku, financování automobilů, financování leasingu automobilů; (37) stavebnictví, stavební služby týkající se stavby budov, rodinných domů, bytových a občanských objektů, nebytových objektů, průmyslových staveb a staveb v oblasti dopravy, služby instalační, opravářské a údržbářské v oblasti stavebnictví, informační a odborná, konzultační a poradenská činnost v oboru investiční výstavby spadající do této třídy, zprostředkování výstavby domů a bytů, včetně nebytových prostor a výrobních objektů v rámci developerských projektů, výstavba vícepodlažních parkovišť pro automobily, stavební a instalační služby spojené s dokončováním interiérů a exteriérů staveb, provádění elektrické, vodní, plynové a topenářské instalace, služby stavebního dozoru, demolice budov, úklid interiérů, úklidové práce, úklid pokojů, čištění budov, praní, žehlení, opravy automobilů, údržba automobilů, čištění automobilů, seřizování motorů automobilů, instalace automobilového příslušenství, služby autoservisů pro automobily, poskytování informací vztahujícím se k opravám nebo údržbě automobilů; (39) pronájem garáží a parkovacích míst, parkovací služby, poskytování parkovacích zařízení, rezervace parkovacích míst, pronajímání automobilů, nouzové odtahování automobilů, rezervace pronájmu automobilů, pronájem automobilových přívěsů; (42) expertní, projekční, designéřské a inženýrské služby a činnosti, a to v investiční výstavbě a stavebnictví a v oblasti návrhů exteriérů a interiérů, včetně odborného a technického poradenství, studie technických projektů, inspekce stavebních projektů, tvorba developerských projektů (projektová činnost), grafický design; (43) služby zajišťující stravování, ubytování zahraniční i tuzemské, rezervace ubytování, zprostředkování ubytovacích a stravovacích služeb, poskytování informací o hotelech a jiných typech ubytování, služby cestovní kanceláře a agentury spojené se zajišťováním

ubytování, stravování a nápojů, ubytovací služby (hotely, penziony, apartmány, aparthotely, kempy, resorty), poskytování přechodného ubytování, pronajímání přechodného ubytování, služby zajišťující stravování a nápoje, dočasně ubytování, restaurace, samoobslužné restaurace, bufety, bary, cukrárny, kavárny, jídelny, hotelové služby, rezervace přechodného ubytování, hotelů, penzionů, apartmánů, aparthotelů, provozování hotelů, penzionů, apartmánů, aparthotelů, restaurací, barů, bufetů, cukráren, kaváren, vináren, jídelen, pronajímání jednacích místností, služby recepce pro přechodné ubytování (správa odjezdů a příjezdů), organizační zajištění gastronomických akcí (cateringové služby).

- (591) Barevná
(730) **Kaluža Jan Ing.**, Hroznová 79/10, Brno, Pisárky, 60300, CZ
(740) A. Holas & partner, Patentová a známková kancelář, Ing. Mgr. Hana Holasová, Křížová 105/4, Brno, Staré Brno, 60300

- (210) **O-567806**
(220) 11.11.2020
(320) 11.11.2020
(511) 43, 45
(540)

MONASTERY GARDEN

(510) (43) hotely, ubytovny a penziony, prázdninové a turistické ubytování, hotelové služby, poskytování hotelového ubytování, ubytovací kanceláře (hotely, penziony), služby ubytovací kanceláře (hotely, penziony), poskytování prostorů pro výstavy v hotelech, poskytování jídla a nápojů, denní bary (v restauraci, hotelu), zajišťování jídel v hotelích, hotelové restaurační služby, hotelové rezervace, informace o hotelích, služby v oblasti hotelového cateringu, firemní akce (poskytování jídel a nápojů), restaurace; (45) správa hotelů.

- (730) **Monastery Garden, s.r.o.**, Jungmannova 36/31, Praha 1, Nové Město, 11000, CZ
(740) Advokátní kancelář Ůrge & Černošlák, Dr. Josef Černošlák, Jungmannova 36/31, Praha 1, Nové Město, 11000

- (210) **O-567812**
(220) 11.11.2020
(320) 11.11.2020
(511) 35, 36, 41, 45
(540)

CROWDBERRY

(510) (35) poradenství při rozvoji podnikání start-upů, malých a středních podniků, plánování v oblasti obchodního managementu, jmenovitě vyhledávání partnerů pro fúze a převzetí podniků, stejně jako pro jejich zakládání, podnikové strategické plánování, pomoc, poradenské služby a konzultace týkající se plánování obchodní činnosti, strategické obchodní plánování, služby v oblasti obchodní strategie a plánování, příprava marketingových plánů, příprava business plánů, obchodní zprostředkovatelské služby týkající se propojování potenciálních soukromých investorů s podnikateli, kteří potřebují financování, poskytování obchodního prostoru on-line pro nakupující a prodávající výrobků a služeb, poradenské služby vztahující se ke komerčním transakcím, pořádání prezentací pro obchodní účely, sjednávání a uzavírání obchodních transakcí pro třetí strany, analýzy a oceňování podniků, obchodní oceňování, oceňování obchodních podniků, oceňování obchodních příležitostí, vyhledávání a zprostředkování obchodu týkající se fúzí, akvizic, propojení, slučování, restrukturalizace a nebo revitalizace podniků, vyhledávání a zprostředkování obchodních partnerů pro podniky a obchodní společnosti, vypracování obchodních posudků o podniku, expertízy o efektivnosti a výnosnosti podniků, provádění podnikových auditů, ekonomické expertízy a studie, podpora prodeje jiných osob, poradenství a konzultace týkající se fúzí, akvizic, propojení, slučování, restrukturalizace a nebo revitalizace podniků, strategické obchodní poradenství spojené s korporátní restrukturalizací, optimalizací a refinancováním podniků, služby profesního networkingu, on-line platforma pro propojování obchodních kontaktů, zprostředkování obchodních kontaktů a provádění obchodních operací, reklama, propagace, marketingy, PR služby, online obchodní networkingové služby, vědomní, pobídkové a

bonusové programy, obchodní analýzy a reporting, příprava dokumentů; (36) finanční modelování a plánování, finanční služby spojené s fúzí, propojováním, slučováním, rozdělováním, restrukturalizací, revitalizací, zakládáním anebo prodejem podniků, vyhledávání finančních zdrojů, finanční restrukturalizace, obchodní odhady k finančnímu ocenění, finanční oceňování hodnoty komerčních společností, finanční poradenství spojené s korporátní restrukturalizací, optimalizací a refinancováním podniků, kontrola a hodnocení ceny kapitálu, analýza potřeb financování a optimální kapitálové struktury; (41) služby obchodního mentoringu, vzdělávací služby, pořádání přednášek, workshopů, seminářů a konferencí, pořádání webinářů, vydávání textů, on-line publikování; (45) služby due diligence (právní služby), příprava smluv (právní služby), služby registrace společností, právní služby v oblasti obchodu, mediace (smírné řešení sporů), odborné poradenství vztahující se k právním záležitostem, advokátní a právní služby, poskytování právních informací, právní asistence při sestavování smluv.

- (730) **Crowdberry a.s.**, Staromestská 3, Bratislava, 821 04, SK
(740) Chytilová & spol., patentová kancelář, s.r.o., Nad spádem 641/20, Praha 4, Podolí, 14700

- (210) **O-567837**
(220) 12.11.2020
(320) 12.11.2020
(511) 24, 25, 28
(540)



- (510) (24) ručníky, plážové osušky, sportovní ručníky; (25) sportovní oděvy, oděvy určené na jógu, plavky, bikiny; (28) sportovní potřeby a náčiní určené pro volný čas, fitness a regeneraci, podložky pro relaxaci a cvičení.
(591) Barevná
(730) **Health Academy s.r.o.**, Zbraslavská 22/49, Praha 5, Malá Chuchle, 15900, CZ
(740) Mgr. Petra Dolejšová, advokátka, Karlovarská 1104/14b, Praha 6, Ruzyně, 16100

- (210) **O-567842**
(220) 12.11.2020
(320) 12.11.2020
(511) 3, 5, 29, 30, 31, 34
(540)



- (510) (3) čisticí prostředky a vonné přípravky, vonné oleje a aromatické výtažky, kosmetické přípravky, parfumerie, přípravky pro osobní hygienu; (5) hygienické přípravky a výrobky, léčiva a veterinární přípravky a výrobky, potravní doplňky a dietetické přípravky, přípravky na dezodoraci a čištění vzduchu, zubní přípravky a výrobky a léčebné zubní pasty; (29) jedlé oleje a tuky, maso a masné výrobky, mléčné výrobky a jejich náhražky, oleje a tuky, zpracované ovoce, houby, zelenina, ořechy a luštěniny, hotová jídla (z masa); (30) cukr, přírodní sladidla, sladké polevy a náplně, výrobky z

včelích produktů, káva, čaj, kakao a jejich náhražky, led, zmrzlina, mražené jogurty a sorbety, pekárenské výrobky, cukrovinky, čokoláda a zákusky, polotovary z těsta, jednohubky, soli, chuťové přísady, ochucovadla a koření; (31) zemědělské a vodní plodiny, zahradnické a lesní produkty; (34) kuřácké potřeby, osobní vaporizéry a elektronické cigarety a příchutě a roztoky pro ně, tabák a tabákové výrobky (včetně náhražek), zápalky.

- (591) Barevná
(730) **Live in Peace s.r.o.**, V Jamkách 330, Čakovičky, 25063, CZ
(740) ROSE Legal s.r.o., advokátní kancelář, Mgr. Jan Židek, Plzeňská 3350/18, Praha 5, Smíchov, 15000

(210) **O-567869**

- (220) 13.11.2020
(320) 13.11.2020
(511) 9, 14, 18, 21, 25, 26, 28, 40
(540)

WOOTEES

(510) (9) brýle, sluneční brýle, podložky pod myš, kryty na mobily, kryty na tablety, kryty na notebooky, počítačové myši, reklamní předměty a suvenýry v rámci této třídy; (14) šperky, hodinky, reklamní předměty a suvenýry v rámci této třídy; (18) deštníky, boty, bačkory, pásky, kufry, zavazadla, vaky, vaky na záda, batohy, ledvinky, reklamní předměty a suvenýry v rámci této třídy; (21) láhve, sportovní láhve, talíře, kelímky, hrnky, termo hrnky, podtácky, reklamní předměty a suvenýry v rámci této třídy; (25) oděvy, obuv, kloboučnické zboží, trička, mikiny kalhoty, jeansy, tepláky, šortky, vesty, bundy, šátky, čepice, šály, spodní prádlo, tílka, rukavice, rukavice na fitness, plavky, sportovní oblečení, fitness oblečení, kšiltovky, ostatní textil, potítka, boty, žabky, pantofle, bačkory, nákrčníky, roušky, ponožky, pásky, zástěry, reklamní předměty a suvenýry v rámci této třídy; (26) odznaky, připínací placky, etikety, etikety na láhve, samolepky, reklamní předměty a suvenýry v rámci této třídy; (28) hračky, puzzle, reklamní předměty a suvenýry v rámci této třídy; (40) úprava oděvů, úprava oděvů na přání, úprava oděvů průstřelem střelnou zbraní.

- (730) **Postlová Jitka**, Libušín 277/20, Krupka, 41741, CZ
(740) Mgr. Ing. Stanislav Babický Ph.D., Žatecká 2470/13, Most, 434 01

(210) **O-567898**

- (220) 16.11.2020
(320) 16.11.2020
(511) 9, 14, 18, 21, 25, 26, 28, 40
(540)



(510) (9) brýle, sluneční brýle, podložky pod myš, kryty na mobily, kryty na tablety, kryty na notebooky, počítačové myši, reklamní předměty a suvenýry v rámci této třídy; (14) šperky, hodinky, reklamní předměty a suvenýry v rámci této třídy; (18) deštníky, boty, bačkory, pásky, kufry, zavazadla, vaky, vaky na záda, batohy, ledvinky, reklamní předměty a suvenýry v rámci této třídy; (21) láhve, sportovní láhve, talíře, kelímky, hrnky, termo hrnky, podtácky, reklamní předměty a suvenýry v rámci této třídy; (25) oděvy, obuv, kloboučnické zboží, trička, mikiny kalhoty, jeansy, tepláky, šortky, vesty, bundy, šátky, čepice, šály, spodní prádlo, tílka, rukavice, rukavice na fitness, plavky, sportovní oblečení, fitness oblečení, kšiltovky, ostatní textil, potítka, boty, žabky, pantofle, bačkory, nákrčníky, roušky, ponožky, pásky, zástěry, reklamní předměty a suvenýry v rámci této třídy; (26) odznaky, připínací placky, etikety, etikety na láhve, samolepky, reklamní předměty a suvenýry v rámci této třídy; (28) hračky, puzzle, reklamní předměty a suvenýry v rámci této třídy; (40) úprava oděvů, úprava oděvů na přání, úprava oděvů průstřelem střelnou zbraní.

- (730) **Postlová Jitka**, Libušín 277/20, Krupka, 41741, CZ
(740) Mgr. Ing. Babický Babický Ph.D., Žatecká 2470/13, Most, 434 01

(210) **O-567900**

- (220) 16.11.2020
(320) 16.11.2020
(511) 25
(540)

Smalllark

- (510) (25) oděvy, pokrývky hlavy, obuv.
(730) **Skřivánek Pavel Ing.**, U Jordánka 265/11, Vyškov, Brňany, 68201, CZ
(740) artpatent, advokátní kancelář s.r.o., Tomáš Bejček, Dukelských hrdinů 976/12, Praha 7, Holešovice, 17000

(210) **O-567906**

- (220) 16.11.2020
(320) 16.11.2020
(511) 5
(540)

FARANDO

- (510) (5) léčiva, farmaceutické přípravky humánní.
(730) **Zentiva, k.s.**, U kabelovny 130/22, Praha 10, Dolní Měcholupy, 10237, CZ
(740) Šindelka & Lachmannová advokáti s.r.o., Mgr. Eva Lachmannová LL.M., Slavětínská 1146/39, Praha 9, Klánovice, 19014

(210) **O-567910**

- (220) 16.11.2020
(320) 16.11.2020
(511) 35, 36
(540)

Sídlo bez limitu

- (510) (35) administrativní služby, administrativní služby podnikům při jejich přesídlení; (36) pronájem kanceláří [nemovitosti], pronájem nemovitostí, pronájem sdílených kanceláří, služby v oblasti nemovitostí, zprostředkování v oblasti nemovitostí.
(730) **Vuestra s.r.o.**, Kaprova 42/14, Praha 1, Staré Město, 11000, CZ
(740) JUDr. Pavel Hrášek, advokát, Týnská 1053/21, Praha 1, Staré Město, 11000

(210) **O-567911**

- (220) 16.11.2020
(320) 16.11.2020
(511) 35, 36
(540)



- (510) (35) administrativní služby, administrativní služby podnikům při jejich přesídlení; (36) pronájem kanceláří [nemovitosti], pronájem nemovitostí, pronájem sdílených kanceláří, služby v oblasti nemovitostí, zprostředkování v oblasti nemovitostí.
(591) Barevná
(730) **Vuestra s.r.o.**, Kaprova 42/14, Praha 1, Staré Město, 11000, CZ
(740) JUDr. Pavel Hrášek, advokát, Týnská 1053/21, Praha 1, Staré Město, 11000

(210) **O-567913**

- (220) 18.11.2020
(320) 18.11.2020
(511) 35, 38, 41
(540)

unoversa

- (510) (35) shromažďování, poskytování, třídění a jiné zpracování komerčních nebo obchodních informací, včetně, mimo jiné, systematizace informací v počítačových databázích, asistence při řízení obchodních aktivit, průzkumy trhu, šíření propagačních informací, reklama a propagace, šíření a poskytování reklamních materiálů, časopisů a neperiodických materiálů, včetně, mimo jiné, novin, reklamních a propagačních časopisů, prospektů, letáků, katalogů, reklamních materiálů, brožur v tištěné formě, nebo jiných

médií prostřednictvím Internetu nebo jinak, on-line reklama v počítačové síti, nábor zaměstnanců; (38) sdělování a přenos dat přes veřejné a neveřejné telekomunikační sítě, včetně Internetu, poskytování a zajišťování souvisejících služeb, včetně poskytování přístupu a připojení k těmto telekomunikačním sítím, včetně Internetu, provoz veřejných a neveřejných telekomunikačních sítí, šíření a poskytování přístupu k elektronickým tištěným materiálům, časopisům, knihám a jiným datům prostřednictvím veřejných nebo neveřejných telekomunikačních sítí, včetně Internetu, informační služby na Internetu, včetně provozování webových stránek ve tř. 38, konferenčních místností a e-mailových konferencí a poskytování přístupu k on-line informačním službám a databázím, tisková agentura; (41) služby v oboru vzdělávání, zábavy a sportu, elektronické publikování, služby zahrnující digitální zpracování obrázků, vydávání on-line elektronických knih a časopisů, vydávání knih, vydávání textů (s výjimkou reklamy a náboru), provozování on-line her, organizování a vedení konferencí a seminářů, organizování kulturních a vzdělávacích akcí.

(730) **Tsitsey Vasyi**, Mikulandská 122/4, Praha 1, Nové Město, 11000, CZ

(210) **O-567914**
(220) 18.11.2020
(320) 18.11.2020
(511) 35, 39, 41, 43
(540)



(510) (35) propagace, reklama a inzercie všemi druhy médií, marketing, poskytování obchodních nebo podnikatelských informací, obchodní nebo podnikatelské poradenství (profesionální), pomoc při řízení obchodní činnosti, obchodní reklama (pro třetí osoby), poradenství v obchodní činnosti, poradenství (podnikové) a obchodní management, vydávání reklamních nebo náborových, propagačních a inzertních textů, pronájem reklamních materiálů, reklama on-line v počítačové síti, reklamní agentury, poradenské služby v oblasti řízení obchodu nebo podnikání, vyhledávání dat v počítačových souborech (pro třetí osoby), propagace (reklama), pronájem a aktualizování reklamních materiálů, rozšiřování reklamních materiálů zákazníkům (letáky, prospekty, tisky, (vzorky), propagace nabídek zájezdů a pobytů cestovních kanceláří na www stránkách, průzkum trhu; (39) doprava a přeprava, letecká doprava, služby v oblasti cestování a osobní dopravy, cestovní kancelář a rezervační služby, organizování prohlídek pamětihodností a okružních jízd, služby průvodců a organizování cest a výletů, provozování cestovní agentury, včetně služeb spojených s přepravou zavazadel a nákladů, informace o zájezdech a cestách, rezervace a prodej jízdenek, letenek a lodních lístků, místenek, poskytování informací o jízdních řádech a tarifech, poskytování informací o dopravních cestách a způsobech dopravy, průvodcovské služby, zprostředkování dopravy, rezervace a objednávky přeprav, poskytování automobilních parkovišť a služby parkování aut; (41) zprostředkovatelská činnost v oblasti výchovy, vzdělávání, kultury, zábavy a sportu, organizování a pořádání kulturních, výchovných, vzdělávacích, zábavních a sportovních akcí, slavností a přehlídek, organizování a pořádání festivalů, zprostředkování a organizování divadelních a hudebních a filmových představení, pořádání soutěží a festivalů včetně soutěží krásy, služby v oblasti estrády, kino, organizování, zprostředkování a pořádání kulturních a vzdělávacích výstav, soutěží a kulturních a společenských akcí, předprodej vstupenek, hudební a taneční představení, ediční činnost, publikační činnost; (43) cestovní kanceláře a cestovní agentury zajišťující ubytování, dočasné ubytování, stravovací a ubytovací služby v rámci cestovního ruchu, služby cestovních kanceláří a cestovních agentur v oblasti zajištění ubytování a stravování, služby zajišťující stravování a nápoje, rezervace hotelů a penzionů, hotelové služby.

(730) **PANORAMA TOURS s.r.o.**, Luční 458, Strážnice, 69662, CZ
(740) Patentová a známková kancelář, Ing. Jaromír Příkrýl, Včelín 1161, Hulín, 76824

(210) **O-567916**
(220) 18.11.2020
(320) 18.11.2020
(511) 20, 24, 40
(540)

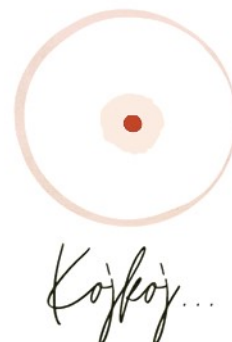

(510) (20) mantinely do dětských postýlek, jiné než ložní prádlo, ložní potřeby pro dětské postýlky (jiné než ložní prádlo), lůžkoviny pro dětské postýlky (jiné než ložní prádlo), ochranné límce do dětských postýlek, válcové polštáře, vycpané polštáře, polštáře (dekorativní), těhotenské a kojící polštáře, polštářek pro kojení, podpůrné polštáře pro dětské sedáky, podložky na spaní pro děti (polštáře nebo matrace), polštářky na oporu hlavy malých dětí, košíky, matrace, pelíšky neboli hnízdečka pro miminka, nábytek, dětské ohrádky, židle pro děti, přebalovací podložky, přebalovací pultry, přebalovací stoly, dětské postýlky, košíky na přenášení dětí, plastové vaničky; (24) mantinely do dětských postýlek (ložní prádlo), ložní pokrývky, nebesa (ložní prádlo), kojenecké ložní prádlo, ložní prádlo a příkrývky, ložní prádlo s volány, ložní potahy s volány, ložní příkrývky z hedvábí, ložní příkrývky plněné husím peřím, ložní příkrývky vyrobené z bavlny, ložní prádlo pro malé děti, kusový textil na výrobu ložních pokrývek, látky, textilie, prostěradla, lůžkové přehozy, kapsáře, zavínovací peřinky, textilní povlečení na peřiny a polštáře, povlaky na prošívané deky a peřiny, dětské deky, spací pytle, koupelnový a kuchyňský textil (s výjimkou oděvů), textilní; (40) šití (zakázková výroba), šití výše uvedených výrobků ve tř. 20, 24, vyšívání.

(591) Barevná
(730) **Drcmánková Hana**, č. p. 318, Březnice, 76001, CZ
(740) JUDr. Lucie Miklová, advokátka, třída Tomáše Bati 385, Zlín, Louky, 76302

(210) **O-567917**
(220) 18.11.2020
(320) 18.11.2020
(511) 35, 36
(540)

soscredit

(510) (35) administrativní služby, administrativní zpracování objednávek, aktualizace a údržba dat v počítačových databázích, aktualizace reklamních materiálů, cílené zaslání reklamních materiálů, cílený marketing, fakturace, indexace webových stránek pro obchodní nebo reklamní účely, marketing, poskytování obchodních informací, obchodní průzkum, obchodní zprostředkovatelské služby, online reklama v počítačové síti, optimalizace návštěvnosti webových stránek, optimalizace vyhledávačů pro účely podpory prodeje, poradenství v oblasti komunikačních strategií v reklamě, poskytování obchodních informací a rady pro spotřebitele ve výběru produktů a služeb, poskytování obchodních informací prostřednictvím webových stránek, PPC reklama, profilování spotřebitele pro komerční nebo marketingové účely, propagace, průzkum trhu, reklama, sběr údajů do počítačových databází, sjednávání a uzavírání obchodních transakcí pro jiné osoby, správa zákaznických věrnostních programů, srovnávání cen, systematizace údajů do počítačových databází, šíření reklamních materiálů, telemarketing, televizní reklama, účetnictví, vedení počítačové evidence, vyhotovování výpisů z účtu, zásilková reklama, zaznamenávání písemných sdělení a údajů, zprostředkování obchodních informací, zprostředkování obchodů v oblasti propojení možných soukromých investorů s podnikateli, kteří potřebují financování; (36) dluhové poradenství, elektronický převod peněžních prostředků, faktoring, financování, poskytování finančních informací, finanční poradenství, poskytování finančních informací

- prostřednictvím webových stránek, půjčky (financování), půjčky na splátky.
(730) **Orange finance s.r.o.**, Karlínské náměstí 238/6, Praha 8, Karlín, 18600, CZ
(740) JUDr. Robert Mrázik, Karlovo náměstí 32/26, Třebíč - Vnitřní Město, 67401

- (210) **O-567918**
(220) 18.11.2020
(320) 18.11.2020
(511) 35, 36
(540)

SOS Credit

- (510) (35) administrativní služby, administrativní zpracování objednávek, aktualizace a údržba dat v počítačových databázích, aktualizace reklamních materiálů, cílené zasílání reklamních materiálů, cílený marketing, fakturace, indexace webových stránek pro obchodní nebo reklamní účely, marketing, poskytování obchodních informací, obchodní průzkum, obchodní zprostředkovatelské služby, online reklama v počítačové síti, optimalizace návštěvnosti webových stránek, optimalizace vyhledávačů pro účely podpory prodeje, poradenství v oblasti komunikačních strategií v reklamě, poskytování obchodních informací a rady pro spotřebitele ve výběru produktů a služeb, poskytování obchodních informací prostřednictvím webových stránek, PPC reklama, profilování spotřebitele pro komerční nebo marketingové účely, propagace, průzkum trhu, reklama, sběr údajů do počítačových databází, sjednávání a uzavírání obchodních transakcí pro jiné osoby, správa zákaznických věrnostních programů, srovnávání cen, systematizace údajů do počítačových databází, šíření reklamních materiálů, telemarketing, televizní reklama, účetnictví, vedení počítačové evidence, vyhotovování výpisů z účtu, zásilková reklama, zaznamenávání písemných sdělení a údajů, zprostředkování obchodních informací, zprostředkování obchodů v oblasti propojení možných soukromých investorů s podnikateli, kteří potřebují financování; (36) dluhové poradenství, elektronický převod peněžních prostředků, faktoring, financování, poskytování finančních informací, finanční poradenství, poskytování finančních informací prostřednictvím webových stránek, půjčky (financování), půjčky na splátky.
(730) **Orange finance s.r.o.**, Karlínské náměstí 238/6, Praha 8, Karlín, 18600, CZ
(740) Advokátní kancelář Mrázik a spol., JUDr. Robert Mrázik, Karlovo nám. 32/26, Třebíč, 67401

- (210) **O-567920**
(220) 18.11.2020
(320) 18.11.2020
(511) 3, 5
(540)

Clavin - d'ábelská erekce

- (510) (3) čisticí prostředky a vonné přípravky, kosmetické přípravky, parfumerie, přípravky pro osobní hygienu, vonné oleje a aromatické výtažky, toaletní přípravky; (5) farmaceutické výrobky pro sexuální stimulaci a stimulaci erekce u mužů, doplňky stravy ke zkvalitnění erekce, doplňky stravy ke zvýšení sexuální výkonnosti.
(730) **PQ PARTNERS LIMITED**, Athinon 5, Nicosia, CY
(740) JUDr. Tomáš Vymazal, advokát, Wellnerova 1322/3c, Olomouc, Nová Ulice, 77900

- (210) **O-567925**
(220) 18.11.2020
(320) 18.11.2020
(511) 8, 9, 14, 16, 18, 20, 21
(540)



Úřad
pro ochranu
osobních
údajů

- (510) (8) souprava na manikúru; (9) magnety, pouzdra na chytré telefony (smartphony); (14) manžetové knoflíčky, spony na kravaty, přívěšky na klíče; (16) kancelářský papír, desky na dokumenty, obálky, papírové tašky, papírové bloky, ořezávátka tužek; (18) cestovní tašky, náprsní tašky, pouzdra na vizitky, deštníky; (20) toaletní zrcátka; (21) hřebeny.
(730) **Úřad pro ochranu osobních údajů**, Pplk. Sochora 727/27, Praha 7, Holešovice, 17000, CZ

- (210) **O-567929**
(220) 18.11.2020
(320) 18.11.2020
(511) 44
(540)

ALMIADERM

- (510) (44) lékařské služby.
(730) **Mansfeldová Lucia MUDr.**, Plzeňská 315/217e, Praha 5, Motol, 15000, CZ
(740) Peter Lukačovič, Kopeckého 1983/27, Praha 6, Břevnov, 16900

- (210) **O-567930**
(220) 18.11.2020
(320) 18.11.2020
(511) 9, 16, 35, 41
(540)

Prague BRASStet

- (510) (9) videonahrávky ke stažení, videonahrávky s hudbou ke stažení, kompaktní disky (CD ROM - pouze pro čtení), nahrané CD disky, nahrané CD, audio CD, nahrané CD-ROMy, CD-ROMy, audio nahrávky, hudební nahrávky, hudební video nahrávky, stahovatelné hudební nahrávky, nahrávky hudby na páscích, čipy obsahující hudební nahrávky, zvukové nahrávky ke stažení, hudební nahrávky v podobě disků, magnetické nahrávky, videocasty, stahovatelné publikace, stahovatelné elektronické publikace, interaktivní elektronické publikace, elektronické publikace ke stažení, stahovatelné elektronické notové záznamy, digitální hudba ke stažení, digitální hudba (ke stažení) z Internetu, digitální stahovatelná hudba dodávaná z Internetu, digitální stahovatelná hudba dodávaná z počítačové databáze nebo z Internetu, digitální stahovatelná hudba dodávaná z MP3 webových stránek na Internetu, digitální hudba (která se dá stahovat) dodávaná z internetových MP3 stránek, předem nahrané kompaktní disky (CD); (16) notové zápisy, tištěné notové zápisy, notové sešity, propagační publikace, tištěné propagační materiály, hudebniny, hudební partitury, hudební blahopřání; (35) propagace koncertů, propagace koncertů (reklama), propagace hudebních koncertů, propagace, propagace a reklama, obchodní propagace, distribuce propagačního materiálu, distribuce propagačních materiálů, šíření reklamních a propagačních materiálů; (41) hudební koncerty, správa koncertů, řízení koncertů, pořádání koncertů, organizace koncertů, uvádění koncertů, zábava formou koncertů, uvádění hudebních koncertů, pořádání hudebních koncertů, organizování hudebních koncertů, živé hudební koncerty, produkce hudebních koncertů, hudební koncerty prostřednictvím rádia, organizování koncertů populární hudby, živá hudba, digitální hudba (bez možnosti stažení) poskytovaná z Internetu, digitální hudba (bez možnosti stažení) poskytovaná z MP3 webových stránek na Internetu, hudební zábava, hudební vzdělávání, hudební výuka, hudební představení, hudební vystoupení, hudební produkce, hudební nakladatelství, hudební vydavatelství, produkce filmů na DVD a CD-ROMu, kulturní aktivity, kulturní služby, organizace kulturních

představení, poskytování kulturních aktivit, vedení kulturních aktivit, sportovní a kulturní aktivity, pořádání (organizace) kulturních aktivit, předprodej vstupenek (zábava), služby prodeje vstupenek (zábava), vydávání a distribuce (zábava), rezervace vstupenek na kulturní akce, rezervace vstupenek a objednávkové služby pro koncerty, rezervace vstupenek na koncerty.

(730) **Roubíčková Daniela Ing. et BcA.**, Kamýčká 740/54, Praha 6, Suchdol, 16500, CZ

(210) **O-567931**

(220) 18.11.2020

(320) 18.11.2020

(511) 35

(540)



(510) (35) reklama, propagace, řízení obchodní činnosti, obchodní administrativa, kancelářské práce.

(591) Barevná

(730) **Antidopingový výbor ČR**, Za Císařským mlýnem 1063/5, Praha 7, Bubeneč, 17000, CZ

(740) Mgr. Veronika Zouharová, Patočkova 1709/97, Praha 6, Břevnov, 16900

(210) **O-567932**

(220) 18.11.2020

(320) 18.11.2020

(511) 36

(540)



(510) (36) finanční a investiční služby, služby finančních investičních fondů, sjednávání investic, finanční služby pro zabezpečení investic, finanční služby správy investic, management investic, investiční trustové služby, služby zastupitelských společností v oblasti investic, služby v oblasti investičního svěřenství a poradenství, management investic v oblasti akcií, kapitálové investice, makléřské služby v oblasti kapitálových investic, otevřené investiční fondy, správa investičního portfolia, správa fondů a investic, poskytování on-line informací o investičních účtech, informační služby týkající se financí poskytované on-line z počítačových databází nebo z Internetu, služby on-line finančních transakcí, řízení obchodních činností za účelem získání finančních prostředků, obchody s cennými papíry a komoditami, komoditní obchod pro třetí osoby, služby devizového trhu týkající se smluv o termínovaných obchodech s komoditami, komoditní makléřství, makléřské služby v oblasti drahých kovů, služby spojené s upisováním drahých kovů, oceňování diamantů, drahokamů a vzácných kovů, investice do nemovitostí, správa portfolií nemovitostí, pronájem nemovitého majetku, financování rozvoje nemovitostí, akvizice nemovitostí pro třetí osoby, výběr a získávání nemovitostí (v zájmu třetích osob), služby finančního zástupce pro držbu nemovitostí pro třetí osoby, pomoc při koupi nemovitostí a finančních podílů v nich, finanční poradenství v oblasti investic do nemovitostí, finanční služby v oblasti smluv, dohod a vyrovnání týkajících se nemovitostí, digitalizované informační služby vztahující se k nemovitostem, poradenské, informační a konzultační služby týkajících se všech výše uvedených služeb.

(591) Barevná

(730) **Asset and wealth strategies a.s.**, Na Folimance 2155/15, Praha 2, Vinohrady, 12000, CZ

(740) Ing. Marcela Filipenská, Polní 302/32, Žďár nad Sázavou, Žďár nad Sázavou 2, 59102

(210) **O-567943**

(220) 18.11.2020

(320) 18.11.2020

(511) 13, 35

(540)

BeeSilent

(510) (13) zbraně, sportovní zbraně; (35) reklamní, marketingové a propagační služby.

(730) **Alfa Tool Design, s.r.o.**, tř. Václava Klementa 835, Mladá Boleslav, Mladá Boleslav II, 29301, CZ

Xenomorph s.r.o., Markušova 1637/12, Praha 4, Chodov, 14900, CZ

(740) Xenomorph s.r.o., Markušova 1637/12, Praha 4, Chodov, 14900

(210) **O-567950**

(220) 19.11.2020

(320) 19.11.2020

(511) 9, 16, 33

(540)

Královská řada

(510) (9) nosiče informací, obrazu a zvuku v rozsahu třídy 9, elektronické publikace; (16) nosiče informací v rozsahu třídy 16, tiskoviny a polygrafické výrobky, například katalogy, informační brožury a letáky, fotografie, etikety a viněty; (33) alkoholické nápoje (s výjimkou piva), révové víno.

(730) **VOC ZNOJMO, z.s.**, Velká Michalská 185/3, Znojmo, 66902, CZ

(740) Kania, Sedlák, Smola, s.r.o., Mendlovo náměstí 907/1a, Brno, Staré Brno, 60300

(210) **O-567951**

(220) 19.11.2020

(320) 19.11.2020

(511) 9, 16, 33

(540)

Královský Sauvignon

(510) (9) nosiče informací, obrazu a zvuku v rozsahu třídy 9, elektronické publikace; (16) nosiče informací v rozsahu třídy 16, tiskoviny a polygrafické výrobky, například katalogy, informační brožury a letáky, fotografie, etikety a viněty; (33) alkoholické nápoje (s výjimkou piva), révové víno.

(730) **VOC ZNOJMO, z.s.**, Velká Michalská 185/3, Znojmo, 66902, CZ

(740) Kania, Sedlák, Smola, s.r.o., Mendlovo náměstí 907/1a, Brno, Staré Brno, 60300

(210) **O-567952**

(220) 19.11.2020

(320) 19.11.2020

(511) 9, 16, 33

(540)

Královský Ryzlink rýnský

(510) (9) nosiče informací, obrazu a zvuku v rozsahu třídy 9, elektronické publikace; (16) nosiče informací v rozsahu třídy 16, tiskoviny a polygrafické výrobky, například katalogy, informační brožury a letáky, fotografie, etikety a viněty; (33) alkoholické nápoje (s výjimkou piva), révové víno.

(730) **VOC ZNOJMO, z.s.**, Velká Michalská 185/3, Znojmo, 66902, CZ

(740) Kania, Sedlák, Smola, s.r.o., Mendlovo náměstí 907/1a, Brno, Staré Brno, 60300

(210) **O-567953**

(220) 19.11.2020

(320) 19.11.2020

(511) 9, 16, 33

(540)

Královské Veltlínské zelené

(510) (9) nosiče informací, obrazu a zvuku v rozsahu třídy 9, elektronické publikace; (16) nosiče informací v rozsahu třídy 16, tiskoviny a polygrafické výrobky, například katalogy, informační brožury a letáky, fotografie, etikety a viněty; (33) alkoholické nápoje (s výjimkou piva), révové víno.

(730) **VOC ZNOJMO, z.s.**, Velká Michalská 185/3, Znojmo, 66902, CZ

(740) Kania, Sedlák, Smola, s.r.o., Mendlovo náměstí 907/1a, Brno, Staré Brno, 60300

(210) **O-567974**
(220) 19.11.2020
(320) 19.11.2020
(511) 35, 41, 45
(540)

START 21

(510) (35) reklamní, marketingové a propagační služby; (41) poskytování vzdělání, poradenství v oblasti vzdělání, akreditace [certifikace] dosaženého vzdělání; (45) politické služby.
(730) **Koželský Robert Ing.**, Na Hrázi 91, Dolní Břežany, 25241, CZ
(740) Mgr. Ondřej Zelenka, Habartice 36, Klatovy, 33901

(210) **O-567977**
(220) 19.11.2020
(320) 19.11.2020
(511) 35, 41, 44, 45
(540)



(510) (35) cílené zaslání reklamních materiálů, cílený marketing, online reklama v počítačové síti, pořádání výstav pro obchodní či reklamní účely, poskytování uživatelských hodnocení pro komerční nebo reklamní účely, poskytování uživatelských recenzí pro komerční nebo reklamní účely, PPC reklama, prezentace výrobků v komunikačních médiích pro účely maloobchodu, profesionální obchodní poradenství, profilování spotřebitele pro komerční nebo marketingové účely, pronájem reklamního materiálu, pronájem reklamních ploch, propagace, reklama, služby pro maloobchod s farmaceutickými, veterinárními a sanitárními přípravky a zdravotnickým materiálem, styk s veřejností, šíření reklamních materiálů, šíření vzorků, venkovní reklama, vydávání reklamních textů, vyhledávání sponzorů, vylepování plakátů; (41) školení, výuka, zábava; (44) oční optiky; (45) seznamovací služby, venčení psů.

(730) **Ouředníčková Hana Bc.**, Cyrila Boudy 2452, Kladno, 27201, CZ
(740) JUDr. Kateřina Balcarová, advokát, JUDr. Kateřina Balcarová, T. G. Masaryka 108, Kladno, 27201

(210) **O-567984**
(220) 19.11.2020
(320) 19.11.2020
(511) 10
(540)



(510) (10) zdravotnické obličejové masky – ústenky, roušky obličejové, roušky chirurgické, roušky sterilní, filtrační polomasky, respirátory obličejové.
(591) Barevná
(730) **General Public s.r.o.**, Hybešova 167/18, Karlovy Vary, Rybáře, 36005, CZ

(740) ZEMAN - podkrušnohorská patentová a známková kancelář, Petr Zeman, patentový zástupce, Hradní 301/9, Loket, 35733

(210) **O-568004**
(220) 20.11.2020
(320) 20.11.2020
(511) 39
(540)



(510) (39) doprava.
(730) **JPM trans, s.r.o.**, Holvekova 696/22, Ostrava, Kunčičky, 71800, CZ
(740) JGK advokáti, v.o.s., Mgr. Marek Gocman, 28. října 438/219, Ostrava, Mariánské Hory, 70900

(210) **O-568052**
(220) 23.11.2020
(320) 23.11.2020
(511) 9, 10, 24
(540)

NANOS SPURTEX NANOTECHNOLOGY

(510) (9) dýchací masky, ne pro umělé dýchání, respirátory na filtraci vzduchu, filtry pro dýchací masky; (10) hygienické masky pro zdravotnické účely, roušky pro lékařský personál; (24) textilní materiály, textilní filtrační materiály, netkané textilie.
(730) **SPUR a.s.**, třída Tomáše Bati 299, Zlín, Louky, 76302, CZ
(740) Ing. Jarmila Strážnická, Ulička 110, Lukov, 76317

(210) **O-568053**
(220) 23.11.2020
(320) 23.11.2020
(511) 9, 10, 24
(540)

NANOSÍK SPURTEX NANOTECHNOLOGY

(510) (9) dýchací masky, ne pro umělé dýchání, respirátory na filtraci vzduchu, filtry pro dýchací masky; (10) hygienické masky pro zdravotnické účely, roušky pro lékařský personál; (24) textilní materiály, textilní filtrační materiály, netkané textilie.
(730) **SPUR a.s.**, třída Tomáše Bati 299, Zlín, Louky, 76302, CZ
(740) Ing. Jarmila Strážnická, Ulička 110, Lukov, 76317

(210) **O-568054**
(220) 23.11.2020
(320) 23.11.2020
(511) 29, 30
(540)

KAPITÁN

(510) (29) mléko a mléčné výrobky všeho druhu, zejména konzumní mléka, mléčné nápoje s vysokým obsahem mléka, šlehačka, smetana, zakysané výrobky, máslo, sýry, tvarohy, sušená mléka, zahuštěná mléka včetně mlék slazených, karamelizovaných a ochucených, syrovátka; (30) zmrzliny, mražené krémy, čokoládové nápoje s mlékem, kakaové nápoje s mlékem, kávové nápoje s mlékem, karamelové nápoje, pudinky.
(730) **INTERLACTO, spol. s r.o.**, Koubkova 228/13, Praha 2, Vinohrady, 12000, CZ

(210) **O-568055**

(220) 23.11.2020

(320) 23.11.2020

(511) 5, 9, 44

(540)

Jan Lešták

(510) (5) léky pro lidskou potřebu, léky na léčbu poruch autonomní nervové soustavy, léčivé čaje, bylinné čaje pro léčebné účely; (9) optické prostředky na korekci zrakových vad; (44) lékařské služby, lékařská vyšetření, ambulantní lékařská péče, chirurgické diagnostické služby, dermatologické služby pro léčbu onemocnění kůže, diagnostika chorob, gynekologické služby, individuální lékařské konzultační služby poskytované pacientům, služby poskytované léčebnými klinikami, vyšetření sluchu, testování hladiny cholesterolu, služby lékařských prohlídek týkající se kardiovaskulárních chorob, měření zraku (optika), úpravy brýlí.

(730) **Innova Healthcare a.s.**, Na strži 2102/61a, Praha 4, Krč, 14000, CZ

(740) k.law advokátní kancelář s.r.o., JUDr. Vít Kučera, advokát, Obrovského 2407, Praha 4, 14100

(210) **O-568056**

(220) 23.11.2020

(320) 23.11.2020

(511) 5, 9, 44

(540)

Klinika Jana Leštáka

(510) (5) léky pro lidskou potřebu, léky na léčbu poruch autonomní nervové soustavy, léčivé čaje, bylinné čaje pro léčebné účely; (9) optické prostředky na korekci zrakových vad; (44) lékařské služby, lékařská vyšetření, ambulantní lékařská péče, chirurgické diagnostické služby, dermatologické služby pro léčbu onemocnění kůže, diagnostika chorob, gynekologické služby, individuální lékařské konzultační služby poskytované pacientům, služby poskytované léčebnými klinikami, vyšetření sluchu, testování hladiny cholesterolu, služby lékařských prohlídek týkající se kardiovaskulárních chorob, měření zraku (optika), úpravy brýlí.

(730) **Innova Healthcare a.s.**, Na strži 2102/61a, Praha 4, Krč, 14000, CZ

(740) k.law advokátní kancelář s.r.o., JUDr. Vít Kučera, advokát, Obrovského 2407, Praha 4, 14100

(210) **O-568057**

(220) 23.11.2020

(320) 23.11.2020

(511) 5, 9, 44

(540)



(510) (5) léky pro lidskou potřebu, léky na léčbu poruch autonomní nervové soustavy, léčivé čaje, bylinné čaje pro léčebné účely; (9) optické prostředky na korekci zrakových vad; (44) lékařské služby, lékařská vyšetření, ambulantní lékařská péče, chirurgické diagnostické služby, dermatologické služby pro léčbu onemocnění kůže, diagnostika chorob, gynekologické služby, individuální lékařské konzultační služby poskytované pacientům, služby poskytované léčebnými klinikami, vyšetření sluchu, testování hladiny cholesterolu, služby lékařských prohlídek týkající se kardiovaskulárních chorob, měření zraku (optika), úpravy brýlí.

(591) Barevná

(730) **Innova Healthcare a.s.**, Na strži 2102/61a, Praha 4, Krč, 14000, CZ

(740) k.law advokátní kancelář s.r.o., JUDr. Vít Kučera, advokát, Obrovského 2407, Praha 4, 14100

(210) **O-568058**

(220) 23.11.2020

(320) 23.11.2020

(511) 5, 9, 44

(540)



(510) (5) léky pro lidskou potřebu, léky na léčbu poruch autonomní nervové soustavy, léčivé čaje, bylinné čaje pro léčebné účely; (9) optické prostředky na korekci zrakových vad; (44) lékařské služby, lékařská vyšetření, ambulantní lékařská péče, chirurgické diagnostické služby, dermatologické služby pro léčbu onemocnění kůže, diagnostika chorob, gynekologické služby, individuální lékařské konzultační služby poskytované pacientům, služby poskytované léčebnými klinikami, vyšetření sluchu, testování hladiny cholesterolu, služby lékařských prohlídek týkající se kardiovaskulárních chorob, měření zraku (optika), úpravy brýlí.

(591) Barevná

(730) **Innova Healthcare a.s.**, Na strži 2102/61a, Praha 4, Krč, 14000, CZ

(740) k.law advokátní kancelář s.r.o., JUDr. Vít Kučera, advokát, Obrovského 2407, Praha 4, 14100

(210) **O-568076**

(220) 23.11.2020

(320) 23.11.2020

(511) 28

(540)



(510) (28) hračky, plastové hračky, stavebnice modelů [hračky], stavebnice modelů letadel, hračky prodávané jako stavebnice, modely automobilů, modely železnic, modely [hračky], modelové železnice na hraní.

(730) **Podubecký Jan**, Hostivická 2/21, Praha 5, Sobín, 15521, CZ

(210) **O-568083**

(220) 24.11.2020

(320) 24.11.2020

(511) 41, 44

(540)



(510) (41) pořádání odborných kurzů, školení a jiných vzdělávacích akcí včetně lektorské činnosti, školicí a vzdělávací činnost, výchova, služby v oblasti vzdělávání, pořádání odborných konferencí, vydavatelská činnost, služby vydavatelství; (44) psychoterapie, služby psychoterapeuta, zdravotní péče, služby zdravotnických zařízení.

(591) Barevná

(730) **Institut psychoterapie uměním, s.r.o.**, Rybná 716/24, Praha 1, Staré Město, 11000, CZ

(740) Sparring s.r.o., advokátní kancelář, Zelená 744/4, Praha 6, Bubeneč, 16000

(210) **O-568087**
(220) 24.11.2020
(320) 24.11.2020
(511) 19, 27
(540)

vícevrstvé dřevěné podlahy

(510) (19) materiály, ne z kovu, pro stavebnictví a konstrukci, neohebné trubky, ne z kovu, pro stavebnictví, asfalt, dehet a živice, přenosné stavby, ne z kovu, pomníky, ne z kovu; (27) koberce, rohožky, rohože, linoleum a jiné materiály určené na pokrytí stavebně dokončených podlah, čalouny (ne z textilních látek).

(591) Barevná
(730) **V-PODLAHY, s.r.o.**, Na Hrázi 1603, Vsetín, 75501, CZ

(210) **O-568090**
(220) 24.11.2020
(320) 24.11.2020
(511) 9, 16, 35, 41, 42
(540)



(510) (9) nosiče informací (elektrické nebo elektronické), software; (16) tiskoviny; (35) propagační činnost, reklama, propagace veletrhů pro obchodní účely, propagace, reklama a marketing online webových stránek, on-line propagace počítačových sítí a webových stránek, příprava a pořádání propagačních akcí, inzerce a inzertní služby, marketing, pořádání veletrhů, organizování a vedení veletrhů pracovních příležitostí, výstavy komerční nebo reklamní (organizování -), personalistické služby; (41) semináře (organizování a pořádání -), školení, příprava a pořádání vzdělávacích akcí; (42) tvorba software (počítačových programů).

(730) **IAESTE Czech Republic**, Zikova 1903/2, Praha 6, Dejvice, 16000, CZ
(740) JUDr. Christian Choděra, advokát, Malá Štěpánská 2033/8, Praha 2, Nové Město, 12000

(210) **O-568102**
(220) 24.11.2020
(320) 24.11.2020
(511) 31, 35
(540)



(510) (31) krmivo, krmiva a potrava pro zvířata, jedlé kosti a tyčinky pro domácí mazlíčky, jedlé pochoutky ke žvýkání pro zvířata, jedlé pochoutky ke žvýkání pro psy, jedlé psí pochoutky, jedlé žvýkací kosti pro psy, jedlé žvýkačky pro zvířata, konzervovaná krmiva obsahující maso pro mláďata, konzervovaná krmiva pro psy, konzervovaná krmiva pro kočky, konzervovaná nebo zavařená krmiva pro zvířata, konzervované plodiny ke krmení zvířat, kosti pro psy, krmiva pro domácí zvířata, krmiva pro kočky, krmiva pro kočky vyrobená z ryb nebo obsahující ryby, krmiva pro psy se sýrovou příchutí, krmiva pro štěňata, krmiva pro zvířata obsahující sojové výrobky, krmiva pro zvířata v kusech, krmiva pro zvířata ve formě granulí, krmiva pro zvířata získaná z rostlinných látek, krmiva suchá pro zvířata,

krmivo pro akvarijní ryby, krmivo pro domácí zvířata, krmivo pro hlodavce, krmivo pro psy, krmivo pro psy ochucené hovězím masem, krmivo pro psy ochucené játrou, krmivo pro psy ochucené kuřecím masem, krmivo pro psy s obsahem kuřecího masa, krmivo pro psy s obsahem jater, krmivo pro psy s obsahem hovězího masa, krmivo pro psy ve formě prstýnků, krmivo pro závodní psy, krmivo pro zvířata obsahující rostlinné výtažky, mléko jako krmivo pro psy, mléko v prášku pro štěňata, nápoje pro psy, nápoje pro zvířata, ochucené suchary pro zvířata, posilující krmiva, psí suchary; (35) maloobchodní prodej krmiva pro zvířata, maloobchodní prodej podestýlek a steliv pro zvířata, maloobchodní prodej potravy (pro zvířata), maloobchodní prodej předmětů sloužících k úpravě vzhledu zvířat, maloobchodní prodej předmětů sloužících k hygieně zvířat, maloobchodní prodej přípravků pro péči o zvířata, maloobchodní služby týkající se živých zvířat, velkoobchodní prodej krmiva pro zvířata.

(591) Barevná
(730) **Polášek Vítězslav**, Suchý rádek 114, Ždánice, 69632, CZ
(740) Mgr. PETR ŽIŽKA, advokátní kancelář, Mgr. Petr Žižka, Sedláčkova 209/16, Plzeň, Vnitřní Město, 30100

(210) **O-568105**
(220) 24.11.2020
(320) 24.11.2020
(511) 3, 5
(540)



(510) (3) neléčivé kosmetické a toaletní přípravky, neléčivé přípravky pro ústní hygienu, parfumerní výrobky, éterické oleje, přípravky na čištění, leštění a drhnutí; (5) farmaceutika, hygienické přípravky pro zdravotnické účely, dezinfekční přípravky, přípravky na hubení škůdců, fungicidy, herbicidy.

(591) Barevná
(730) **Business Media CZ s.r.o.**, Nádražní 762/32, Praha 5, Smíchov, 15000, CZ

(210) **O-568106**
(220) 24.11.2020
(320) 24.11.2020
(511) 16, 20, 21, 25, 35, 41, 43
(540)



(510) (16) papír a výrobky z papíru a to jídelní lístky, papírové tačky, periodické a neperiodické publikace, katalogy, časopisy, viněty, etikety vyjma textilních, brožury, tiskoviny reklamní, inzertní, propagační, uživatelské a instruktážní materiály na papírových nosičích, informační brožury a letáky, kalendáře, upomínkové předměty z papíru spadající do této třídy, billboardy (papírové nebo lepenkové), plakáty, papírové vlaječky, papírové a umělohmotné tašky, tužky, pera a pastelky, papírové obaly všeho druhu, veškeré obaly z papíru a z plastických hmot, obaly na jídlo, víno a lihoviny spadající do této třídy; (20) sochy, figurky, umělecké předměty, ozdoby, dekorativní a upomínkové předměty vyrobené z plastu, dřeva, vosku nebo sádry spadající do této třídy; (21) zboží skleněné spadající do této třídy, zejména láhve, sklenice na pití, poháry, pohárky, püllitry, džbány, džbánky, číše, korbele, nápojové sklo, skleněné a keramické nádoby a nádobí, porcelán, skleněné a keramické zboží neobsažené v jiných třídách, pouzdra na jídelní lístky, desky na jídelní lístky, keramické a porcelánové tačky, pohárky z papíru nebo umělých hmot, otvíráky na láhve, krabice na jídlo, přesnídávku, štíty vývěsní, reklamní z porcelánu nebo skla; (25) oděvy, uniformy, kostýmy, kravaty, obuv, trika, módní doplňky, saka, čepice; (35)

reklamní, inzertní a propagační činnost prostřednictvím jakéhokoliv média, marketing, obchodní management, řízení provozoven, zasílání a rozšiřování reklamních materiálů a dárkových předmětů pro reklamní účely, aktualizování reklamních materiálů, psaní, vydávání, zveřejňování, oznámení, vyhlášení, publikování reklamních textů, vydávání reklamních nebo náborových, propagačních a inzertních textů, nákup a prodej ozdob, dekorativních, uměleckých a upomínkových předmětů; (41) výchova, vzdělávání, zábava, sportovní, soutěžní a kulturní aktivity, organizace společenských a kulturních akcí, organizace, provozování a provádění her, soutěží a zábavní činnosti i veřejně, prezentace vizuálního umění nebo literatury veřejnosti pro kulturní a zábavní účely, informační služby v oblasti výchovy, vzdělávání, zábavy, soutěží, her, sportovních a kulturních aktivit, ediční a publikační činnosti; (43) hostinská činnost a poskytování dočasných ubytování, příprava a výroba jídel a nápojů, provozování pohostinských služeb zajišťujících stravování a nápoje v restauracích, jídelnách, barech, kavárnách, cukrárnách, vinárnách a bufetech, poskytování ubytování a přijímání rezervací v hotelích a penzionech, pronajímání jednacích místností, pořádání cateringů a rautů, zprostředkovatelská činnost v oblasti služeb pohostinství a dočasných ubytování.

- (591) Barevná
(730) **AZ Trust, SE**, Sladovnická 783/4, Plzeň, Lobzy, 32600, CZ
(740) LANGROVA, s.r.o., Skrétova 1011/48, Plzeň, Jižní Předměstí, 30100

- (210) **O-568108**
(220) 24.11.2020
(320) 24.11.2020
(511) 35, 41, 42
(540)

Docspoint

- (510) (35) reklama, propagace, řízení obchodní činnosti, obchodní administrativa, kancelářské práce, účetní evidenční systém, sběr údajů; (41) školení, služby poskytované za účelem rozvoje duševních schopností a zvyšování kvalifikace; (42) navrhování a vývoj počítačového softwaru, počítačové a technické služby k zabezpečení počítačových dat a osobních a finančních údajů a k odhalení nepovoleného přístupu k údajům a informacím.
(730) **Giri s.r.o.**, Oblá 472/43, Bmo, Nový Lískovec, 63400, CZ

- (210) **O-568117**
(220) 25.11.2020
(320) 25.11.2020
(511) 9, 16, 25, 28, 35, 38, 41, 44
(540)



- (510) (9) kompaktní disky, video kompaktní disky, nahrané kompaktní disky, audio kompaktní disky, obaly na kompaktní disky, nahrané video kompaktní disky, stahovatelné elektronické publikace, digitální panely, digitální záznamy, digitální tabule, digitální fotorámečky, digitální televize; (16) papír, lepenka, tiskárenské výrobky, potřeby pro knižní vazby, knihy, časopisy, publikace, brožury, informační brožury, brožury s programem, brožury týkající se her, formuláře (tištěné), kalendáře, tištěné listky, tiskoviny, věstníky [tiskoviny], navštívenky, poukazy, pozvánky, letáky, katalogy, papírové vlajky a vlaječky, programy akcí a událostí, prospekty, reklamní plakáty, ročenky, tikety, známky, reklamní letáky, papírové reklamní tabule, papírové reklamní vývěsky, reklamní tabule z kartonu, reklamní tabule z papíru nebo lepenky, reklamní štíty z papíru nebo lepenky; (25) oděvy, obuv, pokrývky hlavy, sportovní dresy; (28) sportovní

potřeby a vybavení, hračky, hry a žertovné předměty; (35) reklama, televizní reklama, reklama online, bannerová reklama, pronájem reklamních ploch, rozšiřování reklamních marketingových a propagačních materiálů, vydávání reklamních, inzertních, propagačních materiálů, rozšiřování reklamních nebo inzertních materiálů; (38) poskytování přístupu k obsahu, webovým stránkám a portálům, služby šíření informací prostřednictvím internetu, přenos a šíření informací a dat přes počítačové sítě a internet; (41) elektronické publikování, služby v oblasti vzdělávání, zábavy a sportu, zpravodajské služby pro rozhlas a televizi, poskytování online informačních zpravodajů v oboru sportovní zábavy, služby sportovní výuky, organizování sportování a sportovních akcí, trénování sportů, sportovní služby, sportovní aktivity, sportovní tábory, sportovní výcvik, pronájem sportovišť, sportovní zařízení (pronájem -), sportovní zařízení (provozování -), organizování sportovní výuky; (44) nutriční poradenství, poradenství v oboru péče o tělo a krásu.

- (591) Barevná
(730) **Česká basketbalová federace z.s.**, Zátokova 100/2, Praha 6, Břevnov, 16900, CZ
(740) JUDr. Daniel Rada, advokátní kancelář, JUDr. Daniel Rada, Nerudova 866/27, Hradec Králové, Pražské Předměstí, 50002

- (210) **O-568337**
(220) 03.12.2020
(320) 03.12.2020
(511) 11, 35, 37
(540)

DRAŽICE

- (510) (11) akumulční nádrže, ohřívače vody, bojler, topná tělesa, zásobníky vody, průtokové ohřívače vody, regulační a bezpečnostní příslušenství pro zařízení na vodu, vnitřní řídicí systémové jednotky k tepelným čerpadlům, ohřívače vody s tepelným čerpadlem, náhradní součástky pro ohřívače vody, akumulční nádrže, bojler, topná tělesa a zásobníky vody; (35) import a export akumulčních nádrží, ohřívačů vody, bojlerů, topných těles, zásobníků vody, průtokových ohřívačů vody, regulačního a bezpečnostního příslušenství pro zařízení na vodu, vnitřních řídicích systémových jednotek k tepelným čerpadlům, ohřívačů vody s tepelným čerpadlem, náhradních součástek pro ohřívače vody, akumulční nádrže, bojler, topná tělesa a zásobníky vody; (37) instalace, údržba a opravy akumulčních nádrží, ohřívačů vody, bojlerů, topných těles, zásobníků vody, průtokových ohřívačů vody, regulačního a bezpečnostního příslušenství pro zařízení na vodu, vnitřních řídicích systémových jednotek k tepelným čerpadlům, ohřívačů vody s tepelným čerpadlem, náhradních součástek pro ohřívače vody, akumulční nádrže, bojler, topná tělesa a zásobníky vody.
(730) **Družstevní závody Dražice - strojírna s.r.o.**, Dražice 69, Benátky nad Jizerou, 29471, CZ
(740) PROPATENT, JUDr. Matěj Sedláček, Pod Pekařkou 107/1, Praha 4, Podolí, 14700

- (210) **O-568526**
(220) 14.12.2020
(320) 14.12.2020
(511) 5
(540)

AMIX

- (510) (5) výživové doplňky, přípravky na bázi aminokyselin pro léčebné účely, výživové doplňky ve formě nápojů, nápojové směsi jako dietní doplňky, dietetické doplňky pro sportovce, energetické tyčinky používané jako doplňky stravy, doplňky stravy obsahující hlavně vitamínové přípravky, minerály nebo výživné látky pro kulturistiku a atletické použití ve formě prášků, tobolek, tablet, tekutin a tyčinek.

(730) **Amix Production, s.r.o.**, Vesecko 495, Turnov, Daliměřice, 51101, CZ

(740) Mgr. David Müller, Filipova 2016/6, Praha 4, Chodov, 14800

Zamítnuté a částečně odmítnuté/zamítnuté přihlášky ochranných známek po zveřejnění

Zjistí-li Úřad v průběhu řízení o námitkách, že přihlašovaná ochranná známka nespĺňuje podmínky pro zápis, přihlášku zamítne. Zjistí-li, že přihlašovaná ochranná známka nespĺňuje podmínky pro zápis jen pro některé výrobky nebo služby, přihlášku odmítne/zamítne v rozsahu výrobků nebo služeb, pro které přihláška nespĺňuje podmínky zápisu. S ohledem na tuto skutečnost, obsahuje tato kapitola údaje o rozhodnutích o zamítnutí přihlášky ochranné známky v celém nebo částečném rozsahu na základě ustanovení § 26 zákona č. 441/2003 Sb.

Údaje o výsledku rozhodnutí (zamítnutí přihlášky, částečné odmítnutí/zamítnutí přihlášky) jsou uvedeny jako datum právní moci rozhodnutí/výsledek rozhodnutí.

(210) **O-556592**

(540)

LEGIONÁŘ

01.01.2021/NABYTÍ P.M. - ZAMÍTNUTÍ PŘIHLÁŠKY PO
ZVEŘEJNĚNÍ

(210) **O-560790**

(540)



(210) **O-559060**

(540)

PROBIX

22.12.2020/NABYTÍ P.M. - ZAMÍTNUTÍ PŘIHLÁŠKY PO
ZVEŘEJNĚNÍ

(210) **O-560789**

(540)

La Gabriella

29.12.2020/NABYTÍ P.M. - ZAMÍTNUTÍ PŘIHLÁŠKY PO
ZVEŘEJNĚNÍ

29.12.2020/NABYTÍ P.M. - ZAMÍTNUTÍ PŘIHLÁŠKY PO
ZVEŘEJNĚNÍ

Přehled zápisů ochranných známek bez změny ve vztahu ke zveřejněným přihláškám

Kapitola obsahuje údaje o ochranných známkách zapsaných na základě ustanovení § 28 odst. 1 zákona č. 441/2003 Sb., u kterých nedošlo ke změně údajů oproti zveřejněné přihlášce ochranné známky.

Číselný přehled (111)											
383284	383285	383286	383288	383289	383290	383291	383292	383293	383294	383295	383296
383297	383298	383299	383300	383301	383302	383303	383304	383305	383306	383307	383308
383309	383310	383311	383312	383313	383314	383315	383316	383317	383318	383319	383320
383321	383322	383323	383324	383325	383326	383327	383328	383329	383330	383331	383332
383333	383334	383335	383336	383337	383338	383339	383340	383341	383342	383343	383344
383345	383346	383347	383348	383349	383350	383351	383352	383353	383354	383355	383356
383357	383358	383359	383360	383361	383362	383363	383364	383365	383366	383367	383368
383369	383370	383371	383372	383373	383374	383375	383376	383377	383378	383379	383380
383381	383382	383383	383384	383385	383386	383387	383388	383389	383390	383391	383392
383393	383394	383395	383396	383397	383398	383399	383400	383401	383402	383403	383404
383405	383406	383407	383408	383409	383410	383411	383412	383413	383414	383415	383416
383417	383418	383419	383420	383421	383422	383423	383424	383425	383426	383427	383428
383429	383430	383431	383432	383433							

Zápisy ochranných známek bez změny ve vztahu ke zveřejněným přihláškám

- (111) **383284**
(220) 01.12.2011
(320) 01.12.2011
(442) 23.09.2020
(151) 30.12.2020
(730) **CHATEAU BZENEC, spol. s r.o.**, Podhájí 421, Bzenec, 69681, CZ
(740) Langrova, s.r.o., Skrétova 1011/48, Plzeň, Jižní Předměstí, 30100
(210) O-490780
(591) Barevná
(510) (35) pomoc při řízení obchodní činnosti a zprostředkování obchodní činnosti v oboru potravinářství, včetně propagace; (42) odborné poradenství a konzultační služby v oboru potravinářství, výzkum a vývoj v daném oboru.
(511) 35, 42
(540)



- (111) **383285**
(220) 12.02.2019
(320) 12.02.2019
(442) 23.09.2020
(151) 30.12.2020
(730) **Česká Federace Stand Up Paddle, spolek**, Husníkova 2084/16, Praha 13, 15500, CZ
(210) O-553721
(510) (35) cílené zasílání reklamních materiálů, marketing, propagace a reklama, on-line reklama v počítačové síti, televizní reklama, šíření reklamních materiálů; (41) elektronické publikování (DTP), on-line vydávání elektronických knih a časopisů, vydávání textů (s výjimkou reklamních); (45) služby sociálních sítí on-line, pronájem názvů internetových domén.
(511) 35, 41, 45
(540)

Český pohár SUP

- (111) **383286**
(220) 28.02.2019
(320) 28.02.2019
(442) 23.09.2020
(151) 30.12.2020
(730) **Moravskoslezské inovační centrum Ostrava, a.s.**, Technologická 372/2, Ostrava, Pustkovec, 70800, CZ
(740) JUDr. Matěj Brož, advokát, Poděbradova 1243/7, Ostrava, Moravská Ostrava a Přívoz, 70200
(210) O-554139
(591) Barevná
(510) (35) činnost podnikatelských, organizačních, ekonomických a účetních poradců, služby administrativní povahy, řízení firem a podnikatelských projektů, manažerské služby, marketingové a reklamní služby, průzkumy trhu, automatizované zpracování dat, poskytování a správa obchodních dat, obchodní informační servis, pořádání obchodních/komerčních akcí, obchodní dodavatelské služby pro třetí osoby - nákup produktů, výrobků nebo služeb pro jiné subjekty; (36) realitní služby - správa a pronájem nemovitostí, nákup, zprostředkování a prodej nemovitostí, developerská investorská činnost, činnost realitních makléřů, zprostředkování v oblasti realit, zprostředkování služeb finančních, peněžních a pojišťovacích institucí, činnost finančních poradců; (41) školicí a vzdělávací služby, pořádání odborných kurzů a školení, poskytování informací v oblasti vzdělávání, vydavatelská a nakladatelská činnost, elektronické i klasické publikování, pořádání vzdělávacích, kulturních a společenských akcí,

informační služby v oblasti vzdělávání a kultury, zprostředkování kooperace v oblasti vzdělávání - kooperace mezi univerzitami a dalšími školicími institucemi, pronájem/půjčování obrazových, zvukových a zvukově-obrazových záznamů a audiovizuální techniky a tiskových publikací, provozování tělovýchovných a sportovních zařízení; (42) architektonické služby vztahující se k územnímu rozvoji technologického parku, projektová činnost v oblasti stavebnictví a průmyslu, řízení projektových činností, služby architektů a technických poradců, průmyslový design, transfer technologií, zprostředkování kooperace mezi vědeckovýzkumnými institucemi, průmyslová výzkumná a vývojová činnost, návrhy systémových opatření a nástrojů pro podporu inovací ve firmách na městské a regionální úrovni.

- (511) 35, 36, 41, 42
(540)



- (111) **383288**
(220) 25.01.2020
(320) 25.01.2020
(442) 23.09.2020
(151) 30.12.2020
(730) **Had Vladimír Ing.**, Radomyšlská 1295, Strakonice, Strakonice I, 38601, CZ
(210) O-561329
(510) (32) pivo.
(511) 32
(540)

HAĎÁK

- (111) **383289**
(220) 17.02.2020
(320) 17.02.2020
(442) 23.09.2020
(151) 30.12.2020
(730) **Zdravotnická záchranná služba Zlínského kraje, příspěvková organizace**, Peroutkovo nábřeží 434, Zlín, Příluky, 76001, CZ
(740) Mgr. Michal Chmelař, advokát, Bystřička 169, Bystřička, 75624
(210) O-561803
(591) Barevná
(510) (16) papír a výrobky z papíru, a to štítky, lepicí pruhy pro kancelářské účely, papírové pásky, samolepky, etikety, formuláře, bloky, archy papíru, dopisní papír, balící papír, listky, karty, obálky, kalendáře, navštívenky, informační materiály v papírové formě, tiskoviny, propagační tiskoviny, časopisy, periodika, knihy a knihařské výrobky, fotografie, plakáty, papírové obaly, papírové a plastové sáčky a tašky v rámci této třídy, plastické obaly (nezařazené do jiných tříd), polepy na dopravní prostředky v rámci této třídy; (25) oděvy, obuv, kloboučnické zboží; (26) výšivky, nášivky na oděvy, odznaky a ozdobné knoflíky (ne z drahých kovů); (39) dopravní zdravotnická záchranná služba, záchranné práce všeho druhu, a to záchranné práce při živelných katastrofách, organizování záchranných prací, vše ve formě dopravy, transport nemocných a raněných, zajišťování přepravy tkání a orgánů pro plnění transplantčního programu, zajišťování sekundárních transportů raněných, nemocných a rodiček, včetně transportu ze a do zahraničí (převozy sanitními vozidly, repatriačními vozidly); (41) výchova, vzdělávání, zábava, sportovní a kulturní aktivity, provádění výchovných a vzdělávacích programů, včetně prezentace, vzdělávací a výchovné služby v oblasti zdravotnictví, včetně základní a rozšířené výuky v oblasti přednemocniční neodkladné péče - urgentní medicíny a medicíny katastrof, lektorská činnost v oblasti zdravotnictví, organizování, vedení a řízení odborných školení a kurzů, organizování vzdělávacích výstav, praktický výcvik; (44) lékařské a zdravotní služby, řízení a zabezpečování poskytování přednemocniční neodkladné péče, poskytování první pomoci, záchranná služba (lékařské služby), provozování záchranných výjezdových základů a ohlašovacích

stancie - zdravotnické operační středisko (lékařské a zdravotnické služby), provozování zdravotnické záchranné služby (lékařské a zdravotnické služby), zajišťování zdravotnických asistencí (lékařské a zdravotnické služby).

(511) 16, 25, 26, 39, 41, 44
(540)



(111) **383290**
(220) 19.02.2020
(320) 19.02.2020
(442) 23.09.2020
(151) 30.12.2020
(730) **Zdravotnická záchranná služba Olomouckého kraje, příspěvková organizace**, Aksamitova 557/8, Olomouc, 77900, CZ

(210) O-561875
(591) Barevná
(510) (39) přeprava sanitkou, záchranné služby (doprava); (44) zdravotní péče, lékařské služby, ošetrovatelské služby.
(511) 39, 44
(540)



(111) **383291**
(220) 18.03.2020
(320) 18.03.2020
(442) 10.06.2020
(151) 30.12.2020
(730) **PRIVAMED a.s.**, Kotkovská 927/19, Plzeň, Severní Předměstí, 32300, CZ

(740) JUDr. Tomáš Mach Ph.D., advokát, Viktora Huga 377/4, Praha 5, Smíchov, 15000
(210) O-562516
(510) (35) reklamní služby na podporu informovanosti veřejnosti o zdravotním stavu, služby pro maloobchod nebo velkoobchod s farmaceutickými, veterinárními a sanitárními přípravky a zdravotnickým materiálem, obchodní služby a obchodní informace pro spotřebitele; (41) vzdělávací služby ve zdravotnictví; (42) analýzy v laboratořích, lékařské laboratorní služby (výzkum), poradenství vztahující se k laboratornímu testování, laboratorní služby vztahující se k produkci monoklonálních protilátek; (44) služby zdravotní péče, služby zdravotnických zařízení, služby zdravotnického personálu, služby posuzování zdravotního stavu, zdravotní poradenství a informační služby, informační služby týkající se zdravotní péče.

(511) 35, 41, 42, 44
(540)

PRIVAMED

(111) **383292**
(220) 23.04.2020
(320) 23.04.2020
(442) 23.09.2020
(151) 30.12.2020
(730) **Vinospol, spol. s r.o.**, Údolní 1076, Mutěnice, 69611, CZ
(210) O-563358

(510) (32) nealkoholické nápoje, limonády, nápoje a šťávy ovocné a zeleninové, mošty, nealkoholické koktejly, sirupy do nápojů a k přípravě nealkoholických nápojů, přípravky ke zhotovování nealkoholických nápojů; (33) alkoholové přípravky pro přípravu nápojů; (35) velkoobchodní a maloobchodní prodej výše uvedených výrobků ve třídě 32 a 33, on-line maloobchodní služby zaměřené na výše uvedené výrobky ve třídě 32 a 33, zprostředkování v oblasti obchodu s nápoji; (43) restaurační služby, dočasné ubytování.

(511) 32, 33, 35, 43
(540)

Gusto Argentina

(111) **383293**
(220) 29.04.2020
(320) 29.04.2020
(442) 23.09.2020
(151) 30.12.2020
(730) **Skinny girls s.r.o.**, Krokusová 649, Květnice, 25084, CZ
(740) POLÁČEK a kol., Patentopravní a známková kancelář, Ing. Josef Dvořák, Dominikánská 6, Plzeň, 30112

(210) O-563481
(510) (5) přípravky pro sportovce obsahující minerály a stopové prvky, kombinované přípravky vitamínů, minerálů, stopových prvků a bylinných výtažků, potravinové doplňky i obohacené vitamíny nebo minerály nebo stopovými prvky, proteinové koncentráty jako výživné přísady k potravinám, přípravky a poživatiny obsahující biologické katalyzátory pro fyzicky aktivní osoby, sportovce a rekonvalescenty, posilující poživatiny, potravinové doplňky určené pro zlepšení zdraví zejména pro odbourávání tuků v tuhém i tekutém stavu ve formě práškových směsí, kapek, sirupů, gelů, past, tablet, šumivých tablet, pastilek, dražé, tobolek, kapslí, bombónů, želé, prášků, vše výše uvedené pro léčebné účely, obohacené vitamínové nápoje a koncentráty pro léčebné účely, neléčebné potravinové doplňky (zařazené v této třídě) a obsahující látky živočišného či rostlinného původu, proteinové výrobky a přípravky pro výživu (výživové doplňky), přípravky zvláštní výživy pro sportovce nebo osoby s vysokým energetickým výdejem, v tuhém i tekutém stavu, obsahující mléko, ve formě práškových směsí, kapek, sirupů, gelů, past, tablet, šumivých tablet, pastilek, dražé, tobolek, kapslí, bombónů, želé a prášků, výživné přípravky pro denní doplnění stravy, neléčebné potravinové doplňky rostlinného či živočišného původu pro posílení imunity organismu a zlepšení zdraví, dále určené zejména k odbourávání tuků, v tuhém i tekutém stavu, ve formě práškových směsí, kapek, sirupů, gelů, past, tablet, šumivých tablet, pastilek, dražé, tobolek, kapslí, bombónů, želé a prášků; (29) zpracované ořechy, oříškové máslo, protein pro kulinářské využití, tuky, jedlé oleje, oříškové krémy; (30) káva a náhražky kávy, obilné vločky a jiné obilné výrobky určené k lidské výživě, müsli, cereální tyčinky, energetické tyčinky s vysokým obsahem proteinů (ne jako výživový doplněk), nugátové krémy a čokoládové pomazánky.

(511) 5, 29, 30
(540)

**Skinny
girls
PURE**

- (111) **383294**
(220) 29.04.2020
(320) 29.04.2020
(442) 23.09.2020
(151) 30.12.2020
(730) **Skinny girls s.r.o.**, Krokusová 649, Květnice, 25084, CZ
(740) POLÁČEK a kol., Patentprávní a známková kancelář, Ing. Josef Dvořák, Dominikánská 6, Plzeň, 30112
- (210) O-563482
(510) (5) přípravky pro sportovce obsahující minerály a stopové prvky, kombinované přípravky vitamínů, minerálů, stopových prvků a bylinných výtažků, potravinové doplňky i obohacené vitamíny nebo minerály nebo stopovými prvky, proteinové koncentráty jako výživné přísady k potravinám, přípravky a poživatiny obsahující biologické katalyzátory pro fyzicky aktivní osoby, sportovce a rekonvalescenty, posilující poživatiny, potravní doplňky určené pro zlepšení zdraví zejména pro odbourávání tuků v tuhém i tekutém stavu ve formě práškových směsí, kapek, sirupů, gelů, past, tablet, šumivých tablet, pastilek, dražé, tobolk, kapslí, bonbónů, želé, prášků, vše výše uvedené pro léčebné účely, obohacené vitamínové nápoje a koncentráty pro léčebné účely, neléčebné potravinové doplňky (zařazené v této třídě) a obsahující látky živočišného či rostlinného původu, proteinové výrobky a přípravky pro výživu (výživové doplňky), přípravky zvláštní výživy pro sportovce nebo osoby s vysokým energetickým výdejem, v tuhém i tekutém stavu, obsahující mléko, ve formě práškových směsí, kapek, sirupů, gelů, past, tablet, šumivých tablet, pastilek, dražé, tobolk, kapslí, bonbónů, želé a prášků, výživné přípravky pro denní doplnění stravy, neléčebné potravinové doplňky rostlinného či živočišného původu pro posílení imunity organismu a zlepšení zdraví, dále určené zejména k odbourávání tuků, v tuhém i tekutém stavu, ve formě práškových směsí, kapek, sirupů, gelů, past, tablet, šumivých tablet, pastilek, dražé, tobolk, kapslí, bonbónů, želé a prášků; (29) zpracované ořechy, oříškové máslo, protein pro kulinářské využití, tuky, jedlé oleje, oříškové krémy; (30) káva a náhražky kávy, obilné vločky a jiné obilné výrobky určené k lidské výživě, müsli, cereální tyčinky, energetické tyčinky s vysokým obsahem proteinů (ne jako výživový doplněk), nugátové krémy a čokoládové pomazánky.

- (511) 5, 29, 30
(540)

FAME

- (111) **383295**
(220) 29.04.2020
(320) 29.04.2020
(442) 23.09.2020
(151) 30.12.2020
(730) **Skinny girls s.r.o.**, Krokusová 649, Květnice, 25084, CZ
(740) POLÁČEK a kol., Patentprávní a známková kancelář, Ing. Josef Dvořák, Dominikánská 6, Plzeň, 30112
- (210) O-563483
(510) (5) přípravky pro sportovce obsahující minerály a stopové prvky, kombinované přípravky vitamínů, minerálů, stopových prvků a bylinných výtažků, potravinové doplňky i obohacené vitamíny nebo minerály nebo stopovými prvky, proteinové koncentráty jako výživné přísady k potravinám, přípravky a poživatiny obsahující biologické katalyzátory pro fyzicky aktivní osoby, sportovce a rekonvalescenty, posilující poživatiny, potravní doplňky určené pro zlepšení zdraví zejména pro odbourávání tuků v tuhém i tekutém stavu ve formě práškových směsí, kapek, sirupů, gelů, past, tablet, šumivých tablet, pastilek, dražé, tobolk, kapslí, bonbónů, želé, prášků, vše výše uvedené pro léčebné účely, obohacené vitamínové nápoje a koncentráty pro léčebné účely, neléčebné potravinové doplňky (zařazené v této třídě) a obsahující látky živočišného či rostlinného původu, proteinové výrobky a přípravky pro výživu (výživové doplňky), přípravky zvláštní výživy pro sportovce nebo osoby s vysokým energetickým výdejem, v tuhém i tekutém stavu, obsahující mléko, ve formě práškových směsí, kapek, sirupů, gelů, past, tablet, šumivých tablet, pastilek, dražé, tobolk, kapslí, bonbónů, želé a prášků, výživné přípravky pro denní doplnění stravy, neléčebné potravinové doplňky rostlinného či živočišného původu pro posílení imunity organismu a zlepšení zdraví, dále určené zejména k odbourávání tuků, v tuhém i tekutém stavu, ve formě práškových směsí, kapek, sirupů, gelů, past, tablet, šumivých tablet, pastilek, dražé, tobolk, kapslí, bonbónů, želé a prášků; (29) zpracované ořechy, oříškové máslo, protein pro kulinářské využití, tuky, jedlé oleje, oříškové krémy; (30) káva a náhražky kávy, obilné vločky a jiné obilné výrobky určené k lidské výživě, müsli, cereální tyčinky, energetické tyčinky s vysokým obsahem

- proteinů (ne jako výživový doplněk), nugátové krémy a čokoládové pomazánky.
(511) 5, 29, 30
(540)



- (111) **383296**
(220) 11.05.2020
(320) 11.05.2020
(442) 23.09.2020
(151) 30.12.2020
(730) **Beran Hanuš Mgr.**, Konviktská 298/10, Praha, 11000, CZ
(210) O-563706
(510) (9) dalekohledy, kompas a výškoměry, přístroje a nástroje námořní, geodetické, fotografické, filmové, optické, přístroje pro vážení, měření, signalizaci, detekci, kontrolu, záchranu a přístroje pro vyučování, přístroje pro měření a kontrolu lyží a lyžařských vázání, přístroje pro měření a kontrolu namáhání a rychlosti při lyžování, lavinové sondy, šablony pro vrtání lyží a montáž vázání, výrobky oční optiky, brýle, sluneční brýle, pouzdra na brýle, sportovní optické přístroje masky, zejména lyžařské, ochranné přílby pro sportovce, osobní ochranné prostředky k prevenci nehod, potápěčské kombinézy, úbory, rukavice a masky, ochranné plachty; (12) vozidla, dopravní prostředky pozemní, vzdušné nebo vodní a jejich části zařazené do této třídy, nafukovací čluny, skládací lodě, vodní šlapadla, kánoe, kajaky, pramice, rezervní nafukovací plavidla (lodní příslušenství, včetně nafukovacích záchranných ostrůvků), soutěžní lodě, kluzáky, jízdní kola, tříkolky a jejich části a příslušenství zařazené do této třídy; (18) batohy, batohy pro horolezce, batohy turistické, dětské batohy, brašny lovecké, turistické hole, imitace kůže, kabelky, klíčenky, pokrývky z kůže, chlebníky, pásky z kůže, pásy na nošení závesné z kůže, popruhy z kůže, řemeny závesné z kůže, kožené pytle, závesné mošny, brašny na nářadí, kožená pouzdra, kožené tašky, torby, tomy, kabely, cestovní tašky, kufry, deštníky, slunečníky; (25) oděvy pánské, dámské, dětské, oděvy určené pro sport a volný čas, bundy, bundy sportovní s kapucí, kombinézy sportovní, trika, polokošile, mikiny, tepláky, sportovní soupravy, šortky, legíny, oděvy pletené, oděvy nepromokavé, plavky, větrovky, sportovní dresy, tílka, pulovry, vesty, opasky, šle, prádlo (osobní spodní), ponožky, sportovní obuv, lyžařské boty, kopačky, oděvní doplňky - šály, šátky, pokrývky hlavy, rukavice, čelenky; (28) sportovní potřeby všeho druhu, potřeby pro sportovní hry a sportovní nářadí a náčiní všeho druhu včetně příslušenství a náhradních dílů, včetně nářadí pro letní a zimní sporty, posilovací stroje a přístroje pro tělesná cvičení, trenážéry, hry, hry stolní a do místnosti, sportovní hole, lyžařské hole, čepele, chrániče, rukavice pro sportovní hry, míče, lyže, lyže vodní, běžecké lyže, sjezdové lyže, skokanské lyže, kolečkové lyže, snowboardy, skateboardy, sánky, miniskis, surfigonová prkna, hrany, lyžařská vázání, povlaky a obaly na lyže.

- (511) 9, 12, 18, 25, 28
(540)

GERMINA

- (111) **383297**
(220) 11.05.2020
(320) 11.05.2020
(442) 23.09.2020
(151) 30.12.2020
(730) **MUCHA, spol. s r. o.**, Palackého nám. 181, Rosice, 66501, CZ
(210) O-563720
(510) (5) potravní doplňky, výživové doplňky, výživové doplňky ve formě nápojů, leptavé tyčinky, antioxidační doplňky stravy, bílkovinné doplňky

stravy, bylinné doplňky, čaje na astma, vitamíny a vitamínové přípravky, potravinové doplňky obsahující vitamíny, nápoje obohacené vitamíny pro léčebné účely, přípravky obohacující organismus potřebnými vitamíny a mikročásticemi, proteinové potravinové doplňky, kaseinové potravinové doplňky, minerální potravinové doplňky, léčivé potravinové doplňky, tekuté potravinové doplňky, potravinové doplňky obsahující enzymy, hygienické přípravky a hygienické výrobky, léčiva a veterinární přípravky a výrobky, zubní přípravky a výrobky a léčebné zubní pasty, bylinné dietní doplňky pro osoby se zvláštními dietními požadavky, dietetické doplňky pro sportovce, dietetické a nutriční přípravky, dietetická vláknina usnadňující trávení, dietetická vláknina, dietetické látky pro léčebné účely, dietní potravinové doplňky pro lidskou potřebu, doplňky zdravé výživy vyrobené převážně z minerálů, doplňky zdravé výživy vyrobené převážně z vitamínů, energetické tyčinky nahrazující jídlo jakožto doplňky stravy, kapsle na hubnutí, koktejly s proteinovými doplňky, L-karnitin ke snižování tělesné hmotnosti, léčivé čaje, léčivé nápoje, minerální dietní doplňky pro lidi, multivitaminové přípravky, nápojové směsi jako dietní doplňky, nápojové směsi v prášku jako doplňky výživy, nutraceutika jako dietní doplňky, nutraceutika pro lidi, potravinové doplňky obsahující aminokyseliny, potravinové doplňky obsahující stopové prvky, potravinové doplňky pro lidskou potřebu, nikoli pro léčebné účely, potravinové doplňky pro zvířata, potravinové doplňky s kosmetickým účinkem, potravinové doplňky z acai prášku, potravinové doplňky z lněných semínek, potravinové doplňky z proteinového prášku, potravinové doplňky z pylu, práškové nápojové směsi s ovocnou příchutí jako potravinové doplňky, prášky nahrazující jídlo, přípravky k použití jako přísady do potravin pro lidskou potřebu (léčivé); (18) zavazadla, cestovní tašky, peněženky a ostatní tašky, batohy, turistické batohy, malé batohy/ ruksaky, školní batohy, batohy s kolečky, batohy pro horolezce, batohy na pěší turistiku, sportovní vaky, univerzální sportovní vaky na kolečkách, lovecké vaky, látkové vaky, cestovní vaky, vaky na nošení dětí, cestovní vaky na oděvy, deštníky a slunečníky, kůže a imitace kůže, surové kůže a usně, kufrы, sedlářské výrobky, biče a postroje pro zvířata, vycházkové hole, hole; (25) obuv, oděvy, pokrývky hlavy, sportovní oděvy, plavky, pánské plavky, dámské plavky, funkční spodní prádlo, vrchní díly oděvu, spodní díly oděvu, trička, trička s potiskem, sportovní trička odvádějící vlhkost, sportovní trička s krátkým rukávem, mikiny, mikiny s kapucí, sportovní mikiny s kapucí, části oděvů, obuvi a pokrývek hlavy, legíny, sportovní legíny, těhotenské legíny, ponožky, punčochy, atletické ponožky, pánské ponožky, tenisové ponožky, termo ponožky, punčochové ponožky, kotníčkové ponožky, vlněné ponožky, nepromokavé ponožky, protiskluzové ponožky, prstové ponožky, čepice, pletené čepice, sportovní čepice, koupací čepice, lyžařské čepice, cyklistické čepice, baseballové čepice, vlněné čepice, tepláky, tenké tepláky, košile, které se nosí přes tričko nebo košili a nezastrkují se do kalhot, boty, kotníčkové boty, šněrovací boty, horolezecké boty, trekkingové boty, vysoké boty, golfové boty, nepromokavé boty, jezdecké boty, dětské plavky, pánské plavky (krátké kalhoty), plavky na míru s košíčky, kalhoty, krátké kalhoty, golfové kalhoty, lyžařské kalhoty, kožené kalhoty, tříčtvrteční kalhoty, dětské kalhoty, jezdecké kalhoty, sportovní kalhoty, spodní prádlo, tvarovací prádlo, dětské spodní prádlo, suspensory (spodní prádlo), pánské spodní prádlo, kombiné [spodní prádlo], teplé spodní prádlo, body (spodní prádlo), korzety [spodní prádlo], rukavice, lyžařské rukavice, motocyklové rukavice, řidičské rukavice, maskovací rukavice, zimní rukavice, snowboardové rukavice, palčáky (rukavice), pletené rukavice, jezdecké rukavice, rukavice pro cyklisty, rukavice k neoprenovým kombinézám, nepromokavé oděvy (gumáky), rybářské gumáky, pánské boxerky, pánské trenýrky, jezdecké oděvy (jiné než jezdecké čepice), větrovky, bundy, zimní bundy, kožené bundy, rybářské bundy, teplákové bundy, bundy prošíváné, dlouhé bundy, reflexní bundy, džínové bundy, nepromokavé bundy, kožešinové bundy, lyžařské bundy, letecké bundy.

(511) 5, 18, 25

(540)



(111) **383298**

(220) 26.05.2020

(320) 26.05.2020

(442) 23.09.2020

(151) 30.12.2020

(730) **Hynek Libor**, Tovární 1270/10, Praha 7, Holešovice, 17000, CZ

(740) Mgr. PETR ŽIŽKA, advokátní kancelář, Mgr. Petr Žižka, Sedláčkova 209/16, Plzeň, Vnitřní Město, 30100

(210) O-564114

(510) (9) bezpečnostní přilby, sportovní přilby, přilby pro motocyklisty, ochranné přilby pro motocyklisty, přilby na ochranu před nehodou, přilby na ochranu proti úrazu, sportovní tašky přizpůsobené (tvarované) na nošení ochranné přilby, ochranné obličejové štíty pro ochranné přilby, ochranné helmy pro sportovní účely, komunikační systémy na helmy, ochranné helmy pro sportovce, ochranné rukavice, ochranné oděvy a neprůstřelné vesty, bezpečnostní brýle, sáčky na brýle, brýle pro motocyklisty, brýle pro sportovní účely, kukly na ochranu před úrazu, ozářením nebo ohněm; (12) brašny na motocykly, motocyklové sedlové brašny, brašny přizpůsobené pro motocykly, zámky na kotoučové brzdy pro motocykly, řetězy na motocykly; (25) nepromokavé bundy, kožené bundy, bundy, reflexní bundy, sportovní bundy, motocyklové bundy, sportovní kalhoty, nepromokavé kalhoty, kalhoty, motocyklové kombinézy, motocyklové rukavice, džíny a džínové oblečení, sportovní legíny, sportovní mikiny s kapucí, bundy s dlouhým rukávem (mikiny), řidičské rukavice, motocyklistické boty, vysoké boty, nepromokavé boty, návleky na nohy, funkční spodní prádlo, kukly, trička s potiskem, šátky na hlavu, šátky (oděvy), šátky kolem krku, čepice, opasky na oděvy, kšandy, nákrčníky, sportovní pokrývky hlavy (jiné než helmy); (35) maloobchodní prodej oblečení, maloobchodní prodej sportovního vybavení, maloobchodní prodej sportovních předmětů, maloobchodní služby v oblasti oděvních doplňků, maloobchodní služby v oblasti sportovních potřeb, maloobchod a velkoobchod s výše uvedenými výrobky ve tř. 9, 12, 16 a 25, zprostředkování výše uvedených služeb ve tř. 35.

(511) 9, 12, 25, 35

(540)



(111) **383299**

(220) 29.05.2020

(320) 29.05.2020

(442) 23.09.2020

(151) 30.12.2020

(730) **Lanson Praha, s.r.o.**, Plzeňská 552/265, Praha 5, Stodůlky, 15500, CZ

(210) O-564221

(510) (18) kůže a imitace kůže, surové kůže a usně; (25) obuv, části oděvů, obuvi a pokrývek hlavy; (35) maloobchodní prodej oděvů, maloobchodní prodej zavazadel, maloobchodní prodej oblečení, velkoobchodní prodej zavazadel,

velkoobchodní prodej oblečení, velkoobchodní prodej obuvi, maloobchodní prodej obuvi, podpora prodeje pro třetí strany.

(511) 18, 25, 35

(540)

BOTOBRANÍ

(111) **383300**

(220) 02.06.2020

(320) 02.06.2020

(442) 23.09.2020

(515) 30.12.2020

(730) **LobCon, s.r.o.**, Táboritská 1083/13, Praha 3, Žižkov, 13000, CZ

(740) **BOHEMIA PATENT**, Ing. Jana Vanděliková, Petrská 1136/12, Praha 1, Nové Město, 11000

(210) O-564301

(510) (5) farmaceutické a veterinářské výrobky, hygienické výrobky pro léčebné účely, dietní potraviny a dietetické přípravky pro léčebné nebo veterinární účely, potravní doplňky pro lidskou potřebu a pro zvířata, dezinfekční přípravky, výrobky z léčivých rostlin, sušené bylinné směsi, oleje, masti a extrakty s léčivým účinkem, léčivé bylinné sirupy, léčivé čaje, vše pro léčebné účely.

(511) 5

(540)

LockVir

(111) **383301**

(220) 16.06.2020

(320) 16.06.2020

(442) 23.09.2020

(515) 30.12.2020

(730) **Bureš Václav**, Slepá 784, Milovice, Mladá, 28924, CZ

(740) **Mgr. PETR ŽIŽKA**, advokátní kancelář, Mgr. Petr Žižka, Sedláčkova 209/16, Plzeň, Vnitřní Město, 30100

(210) O-564611

(510) (35) internetový marketing, inzeráty (příprava), inzerce komerčních nebo obytných nemovitostí, marketing nemovitostí, obchodní propagace, reklama, online reklamní a marketingové služby; (36) realitní kancelář, majetkové investice (realitní), služby realitní kanceláře, služby nemovitostní (realitní služby), finanční a realitní oceňování, služby realitních kanceláří na pronájem budov, služby realitních kanceláří na pronájem pozemků, služby realitní kanceláře v oblasti rezidenčních nemovitostí, služby realitních kanceláří v oblasti komerčních nemovitostí, služby realitní kanceláře pro prodej a pronájem budov, asistence při koupi nemovitostí, konzultační služby týkající se nemovitostí, konzultace při koupi nemovitostí, management nemovitostí, pomoc při koupi nemovitostí a finančních podílů v nich, pronájem nemovitostí a majetku.

(511) 35, 36

(540)



(111) **383302**

(220) 23.06.2020

(320) 23.06.2020

(442) 23.09.2020

(515) 30.12.2020

(730) **MEDICAL M spol. s r.o.**, Nový svět 199, Ústí nad Labem, Krásné Březno, 40007, CZ

(740) **PROPATENT**, Ing. Vlasta Sedláčková, patentový zástupce, Pod Pekařkou 107/1, Praha 4, Podolí, 14700

(210) O-564769

(510) (5) farmaceutické a veterinářské výrobky, hygienické výrobky pro léčebné účely, dietetické přípravky pro léčebné účely, potraviny pro batolata, náplasti, obvazový materiál, materiály pro plombování zubů a pro zubní otisky, dezinfekční přípravky, výrobky pro hubení škodlivých zvířat, fungicidy, herbicidy; (10) zdravotnické výrobky a příslušenství, a to stenty, katétry, lékařské vodící dráty, jehly a zaváděče, chirurgické nástroje, pomůcky pro léčbu embolie, dilatační balóčky, implantáty, endoprotézy, přístroje lékařské diagnostické a terapeutické, endoskopické nástroje, extrakční smyčky, vertebroplastické jehly a sety, operační rozvěrače a systémy, chirurgické sítky, inkontinenční pásky, ochranné pomůcky proti rentgenovým paprskům pro lékařské účely, osobní ochranné pomůcky pro lékařské a veterinární účely, spojovací hadičky a elektrody pro lékařské použití, zdravotnické roušky všeho druhu, gynekologické výrobky, zejména výrobky pro řešení inkontinence, děložních myomů, odběry plodové vody; (35) zprostředkování obchodu se zdravotnickými výrobky a výrobky uvedenými výše ve tř. 5 a 10, reklama, marketingové služby; (44) poradenství v oboru zdravotnictví.

(511) 5, 10, 35, 44

(540)

DOCTORO

(111) **383303**

(220) 24.06.2020

(320) 24.06.2020

(442) 23.09.2020

(515) 30.12.2020

(730) **AGEL a.s.**, Jungmannova 28/17, Praha 1, Nové Město, 11000, CZ

(210) O-564819

(591) Barevná

(510) (3) antistatické přípravky pro použití v domácnosti, odmašťovací přípravky pro použití v domácnosti; (5) farmaceutické a veterinární prostředky, hygienické výrobky pro léčebné účely, náplasti a obvazový materiál, dezinfekční přípravky, fungicidy, antibakteriální přípravky, dietní potraviny pro léčebné účely, dietetické nápoje pro léčebné účely, léčivé čaje, chemické přípravky pro lékařské, farmaceutické a veterinární účely, kultury mikroorganismů pro lékařské a veterinární účely, léčiva, sterilizační přípravky, vakcíny; (10) přístroje a nástroje chirurgické, ortopedické potřeby, materiály na sešívání ran, anesteziologické přístroje, kardiologické, diagnostické, zubařské a jiné lékařské přístroje a nástroje, speciální lůžka pro lékařské účely, speciální nábytek pro lékařské účely; (35) inzerční, reklamní a propagační činnost v oblasti zdravotní péče, prevence nemocí a zdravotní osvěty, pomoc při řízení obchodní činnosti, zejména v oblasti zdravotnictví, poradenská činnost v oblasti řízení provozu a restrukturalizace zdravotnických zařízení (podniková organizace a ekonomické poradenství), poradenství v oblasti řízení obchodní činnosti, poradenství v oblasti řízení a organizace podniku, organizování výstav a veletrhů k reklamním a obchodním účelům, organizování doprovodných programů a společenských akcí k reklamním a obchodním účelům, vypracovávání statistických přehledů, marketing, průzkum a analýzy trhů, distribuce zboží k reklamním účelům, rozmnožování dokumentů, obstaravatelská a zprostředkovatelská činnost v oblasti obchodu s výrobky uvedenými výše ve třídách 5 a 10, poskytování obchodních nebo podnikatelských informací, on-line reklama v počítačové síti, on-line inzerce, zajištění a realizace reklamních kampaní, předváděcí činnost; (39) sanitní doprava, provozování rychlé záchranné služby (doprava); (40) činnost v oblasti nakládání s nebezpečnými odpady; (41) poskytování informací v oblasti vzdělávání, pořádání vzdělávacích akcí pro odbornou i laickou veřejnost v oblasti zdravotnictví, prevence nemocí a zdravotní osvěty, pořádání vzdělávacích a informačních kurzů pro zaměstnance ve zdravotnictví, sportovní a kulturní aktivity a jejich organizační podpora, pořádání kulturně společenských akcí, pořádání vědeckých a odborných seminářů, kongresů, symposií a konferencí, obstaravatelská a zprostředkovatelská činnost v oblasti poskytování služeb uvedených výše v této třídě; (42) návrh a vývoj počítačového hardware a software pro potřeby zdravotnictví, vědecký výzkum pro lékařské účely, bakteriologický a biologický výzkum, chemické a biologické analýzy, vývoj a výzkum léčiv, zkoušení léčiv, výzkum a vývoj v oblasti přírodních a technických věd, odborné služby (expertizy) v oblasti molekulární biologie, biochemie, instrumentálních metod a soudní sérologie, odborné služby (expertizy) v oblasti genetiky, identifikace osob a genetické DNA analýzy hypervariabilních polymorfismů člověka, odborné služby (expertizy) v oblasti farmacie a toxikologie, obstaravatelská a zprostředkovatelská činnost v oblasti poskytování služeb uvedených výše v této třídě; (43) provoz kuchyně a jídelny (poskytování jídla a nápojů), zajišťování

dočasných ubytovacích služeb, obstaravatelská a zprostředkovatelská činnost v oblasti poskytování služeb uvedených výše v této třídě; (44) lékařské služby, poskytování ambulantní a hospitalizační zdravotní péče ve všech oborech medicíny, RTG vyšetření, angiografická vyšetření, ultrazvuková vyšetření a jiná vyšetření pro lékařské účely, provádění operačních výkonů, poskytování intenzivní lékařské péče, provádění anestezií, rehabilitační služby, fyzioterapie, lékařské poradenství, ošetrovatelské služby, lékárenské služby, provoz krevní banky, provoz banky kostní dřeně, provozování sterilizačního centra, provozování klinické laboratoře (lékařské analýzy), hematologie, onkologie, radioterapie, transplantální a replantační centrum, zdravotní koupele (služby), odborné služby (expertizy) v oblasti farmacie, zdravotnictví a lékařství, obstaravatelská a zprostředkovatelská činnost v oblasti poskytování služeb uvedených výše v této třídě.

(511) 3, 5, 10, 35, 39, 40, 41, 42, 43, 44

(540) **Nemocnice AGEL Přerov**

(111) **383304**

(220) 24.06.2020

(320) 24.06.2020

(442) 23.09.2020

(151) 30.12.2020

(730) **AGEL a.s.**, Jungmannova 28/17, Praha 1, Nové Město, 11000, CZ

(210) O-564820

(510) (3) antistatické přípravky pro použití v domácnosti, odmašťovací přípravky pro použití v domácnosti; (5) farmaceutické a veterinární prostředky, hygienické výrobky pro léčebné účely, náplasti a obvazový materiál, dezinfekční přípravky, fungicidy, antibakteriální přípravky, dietní potraviny pro léčebné účely, dietetické nápoje pro léčebné účely, léčivé čaje, chemické přípravky pro lékařské, farmaceutické a veterinární účely, kultury mikroorganismů pro lékařské a veterinární účely, léčiva, sterilizační přípravky, vakcíny; (10) přístroje a nástroje chirurgické, ortopedické potřeby, materiály na sešívání ran, anesteziologické přístroje, kardiologické, diagnostické, zubařské a jiné lékařské přístroje a nástroje, speciální lůžka pro lékařské účely, speciální nábytek pro lékařské účely; (35) inzertní, reklamní a propagační činnost v oblasti zdravotní péče, prevence nemocí a zdravotní osvěty, pomoc při řízení obchodní činnosti, zejména v oblasti zdravotnictví, poradenská činnost v oblasti řízení provozu a restrukturalizace zdravotnických zařízení (podniková organizace a ekonomické poradenství), poradenství v oblasti řízení obchodní činnosti, poradenství v oblasti řízení a organizace podniku, organizování výstav a veletrhů k reklamním a obchodním účelům, organizování doprovodných programů a společenských akcí k reklamním a obchodním účelům, vypracovávání statistických přehledů, marketing, průzkum a analýzy trhů, distribuce zboží k reklamním účelům, rozmnožování dokumentů, obstaravatelská a zprostředkovatelská činnost v oblasti obchodu s výrobky uvedenými výše ve třídách 5 a 10, poskytování obchodních nebo podnikatelských informací, on-line reklama v počítačové síti, on-line inzerce, zajištění a realizace reklamních kampaní, předváděcí činnost; (39) sanitní doprava, provozování rychlé záchranné služby (doprava); (40) činnost v oblasti nakládání s nebezpečnými odpady; (41) poskytování informací v oblasti vzdělávání, pořádání vzdělávacích akcí pro odbornou i laickou veřejnost v oblasti zdravotnictví, prevence nemocí a zdravotní osvěty, pořádání vzdělávacích a informačních kurzů pro zaměstnance ve zdravotnictví, sportovní a kulturní aktivity a jejich organizační podpora, pořádání kulturně společenských akcí, pořádání vědeckých a odborných seminářů, kongresů, symposií a konferencí, obstaravatelská a zprostředkovatelská činnost v oblasti poskytování služeb uvedených výše v této třídě; (42) návrh a vývoj počítačového hardware a software pro potřeby zdravotnictví, vědecký výzkum pro lékařské účely, bakteriologický a biologický výzkum, chemické a biologické analýzy, vývoj a výzkum léčiv, zkoušení léčiv, výzkum a vývoj v oblasti přírodních a technických věd, odborné služby (expertizy) v oblasti molekulární biologie, biochemie, instrumentálních metod a soudní sérologie, odborné služby (expertizy) v oblasti genetiky, identifikace osob a genetické DNA analýzy hypervariabilních polymorfismů člověka, odborné služby (expertizy) v oblasti farmacie a toxikologie, obstaravatelská a zprostředkovatelská činnost v oblasti poskytování služeb uvedených výše v této třídě; (43) provoz kuchyně a jídelny (poskytování jídla a nápojů), zajišťování dočasných ubytovacích služeb, obstaravatelská a zprostředkovatelská činnost v oblasti poskytování služeb uvedených výše v této třídě; (44) lékařské služby, poskytování ambulantní a hospitalizační zdravotní péče ve všech oborech medicíny, RTG vyšetření, angiografická vyšetření, ultrazvuková vyšetření a jiná vyšetření pro lékařské účely, provádění

operačních výkonů, poskytování intenzivní lékařské péče, provádění anestezií, rehabilitační služby, fyzioterapie, lékařské poradenství, ošetrovatelské služby, lékárenské služby, provoz krevní banky, provoz banky kostní dřeně, provozování sterilizačního centra, provozování klinické laboratoře (lékařské analýzy), hematologie, onkologie, radioterapie, transplantální a replantační centrum, zdravotní koupele (služby), odborné služby (expertizy) v oblasti farmacie, zdravotnictví a lékařství, obstaravatelská a zprostředkovatelská činnost v oblasti poskytování služeb uvedených výše v této třídě.

(511) 3, 5, 10, 35, 39, 40, 41, 42, 43, 44

(540) **Nemocnice AGEL Český Těšín**

(111) **383305**

(220) 24.06.2020

(320) 24.06.2020

(442) 23.09.2020

(151) 30.12.2020

(730) **AGEL a.s.**, Jungmannova 28/17, Praha 1, Nové Město, 11000, CZ

(210) O-564821

(510) (3) antistatické přípravky pro použití v domácnosti, odmašťovací přípravky pro použití v domácnosti; (5) farmaceutické a veterinární prostředky, hygienické výrobky pro léčebné účely, náplasti a obvazový materiál, dezinfekční přípravky, fungicidy, antibakteriální přípravky, dietní potraviny pro léčebné účely, dietetické nápoje pro léčebné účely, léčivé čaje, chemické přípravky pro lékařské, farmaceutické a veterinární účely, kultury mikroorganismů pro lékařské a veterinární účely, léčiva, sterilizační přípravky, vakcíny; (10) přístroje a nástroje chirurgické, ortopedické potřeby, materiály na sešívání ran, anesteziologické přístroje, kardiologické, diagnostické, zubařské a jiné lékařské přístroje a nástroje, speciální lůžka pro lékařské účely, speciální nábytek pro lékařské účely; (35) inzertní, reklamní a propagační činnost v oblasti zdravotní péče, prevence nemocí a zdravotní osvěty, pomoc při řízení obchodní činnosti, zejména v oblasti zdravotnictví, poradenská činnost v oblasti řízení provozu a restrukturalizace zdravotnických zařízení (podniková organizace a ekonomické poradenství), poradenství v oblasti řízení obchodní činnosti, poradenství v oblasti řízení a organizace podniku, organizování výstav a veletrhů k reklamním a obchodním účelům, organizování doprovodných programů a společenských akcí k reklamním a obchodním účelům, vypracovávání statistických přehledů, marketing, průzkum a analýzy trhů, distribuce zboží k reklamním účelům, rozmnožování dokumentů, obstaravatelská a zprostředkovatelská činnost v oblasti obchodu s výrobky uvedenými výše ve třídách 5 a 10, poskytování obchodních nebo podnikatelských informací, on-line reklama v počítačové síti, on-line inzerce, zajištění a realizace reklamních kampaní, předváděcí činnost; (39) sanitní doprava, provozování rychlé záchranné služby (doprava); (40) činnost v oblasti nakládání s nebezpečnými odpady; (41) poskytování informací v oblasti vzdělávání, pořádání vzdělávacích akcí pro odbornou i laickou veřejnost v oblasti zdravotnictví, prevence nemocí a zdravotní osvěty, pořádání vzdělávacích a informačních kurzů pro zaměstnance ve zdravotnictví, sportovní a kulturní aktivity a jejich organizační podpora, pořádání kulturně společenských akcí, pořádání vědeckých a odborných seminářů, kongresů, symposií a konferencí, obstaravatelská a zprostředkovatelská činnost v oblasti poskytování služeb uvedených výše v této třídě; (42) návrh a vývoj počítačového hardware a software pro potřeby zdravotnictví, vědecký výzkum pro lékařské účely, bakteriologický a biologický výzkum, chemické a biologické analýzy, vývoj a výzkum léčiv, zkoušení léčiv, výzkum a vývoj v oblasti přírodních a technických věd, odborné služby (expertizy) v oblasti molekulární biologie, biochemie, instrumentálních metod a soudní sérologie, odborné služby (expertizy) v oblasti genetiky, identifikace osob a genetické DNA analýzy hypervariabilních polymorfismů člověka, odborné služby (expertizy) v oblasti farmacie a toxikologie, obstaravatelská a zprostředkovatelská činnost v oblasti poskytování služeb uvedených výše v této třídě; (43) provoz kuchyně a jídelny (poskytování jídla a nápojů), zajišťování dočasných ubytovacích služeb, obstaravatelská a zprostředkovatelská činnost v oblasti poskytování služeb uvedených výše v této třídě; (44) lékařské služby, poskytování ambulantní a hospitalizační zdravotní péče ve všech oborech medicíny, RTG vyšetření, angiografická vyšetření, ultrazvuková vyšetření a jiná vyšetření pro lékařské účely, provádění operačních výkonů, poskytování intenzivní lékařské péče, provádění anestezií, rehabilitační služby, fyzioterapie, lékařské poradenství, ošetrovatelské služby, lékárenské služby, provoz krevní banky, provoz banky kostní dřeně, provozování sterilizačního centra, provozování klinické laboratoře (lékařské analýzy), hematologie, onkologie, radioterapie,

transplantační a replantační centrum, zdravotní koupele (služby), odborné služby (expertizy) v oblasti farmacie, zdravotnictví a lékařství, obstaravatelská a zprostředkovatelská činnost v oblasti poskytování služeb uvedených výše v této třídě.

(511) 3, 5, 10, 35, 39, 40, 41, 42, 43, 44

(540)

Nemocnice AGEL Prostějov

(111) **383306**

(220) 24.06.2020

(320) 24.06.2020

(442) 23.09.2020

(151) 30.12.2020

(730) **AGEL a.s.**, Jungmannova 28/17, Praha 1, Nové Město, 11000, CZ

(210) O-564822

(591) Barevná

(510) (3) antistatické přípravky pro použití v domácnosti, odmašťovací přípravky pro použití v domácnosti; (5) farmaceutické a veterinární prostředky, hygienické výrobky pro léčebné účely, náplasti a obvazový materiál, dezinfekční přípravky, fungicidy, antibakteriální přípravky, dietní potraviny pro léčebné účely, dietetické nápoje pro léčebné účely, léčivé čaje, chemické přípravky pro lékařské, farmaceutické a veterinární účely, kultury mikroorganismů pro lékařské a veterinární účely, léčiva, sterilizační přípravky, vakcíny; (10) přístroje a nástroje chirurgické, ortopedické potřeby, materiály na sešívání ran, anesteziologické přístroje, kardiologické, diagnostické, zubařské a jiné lékařské přístroje a nástroje, speciální lůžka pro lékařské účely, speciální nábytek pro lékařské účely; (35) inzertní, reklamní a propagační činnost v oblasti zdravotní péče, prevence nemocí a zdravotní osvěty, pomoc při řízení obchodní činnosti, zejména v oblasti zdravotnictví, poradenská činnost v oblasti řízení provozu a restrukturalizace zdravotnických zařízení (podniková organizace a ekonomické poradenství), poradenství v oblasti řízení obchodní činnosti, poradenství v oblasti řízení a organizace podniku, organizování výstav a veletrhů k reklamním a obchodním účelům, organizování doprovodných programů a společenských akcí k reklamním a obchodním účelům, vypracovávání statistických přehledů, marketing, průzkum a analýzy trhů, distribuce zboží k reklamním účelům, rozmnožování dokumentů, obstaravatelská a zprostředkovatelská činnost v oblasti obchodu s výrobky uvedenými výše ve třídách 5 a 10, poskytování obchodních nebo podnikatelských informací, on-line reklama v počítačové síti, on-line inzerce, zajištění a realizace reklamních kampaní, předváděcí činnost; (39) sanitní doprava, provozování rychlé záchranné služby (doprava); (40) činnost v oblasti nakládání s nebezpečnými odpady; (41) poskytování informací v oblasti vzdělávání, pořádání vzdělávacích akcí pro odbornou i laickou veřejnost v oblasti zdravotnictví, prevence nemocí a zdravotní osvěty, pořádání vzdělávacích a informačních kurzů pro zaměstnance ve zdravotnictví, sportovní a kulturní aktivity a jejich organizační podpora, pořádání kulturně společenských akcí, pořádání vědeckých a odborných seminářů, kongresů, symposií a konferencí, obstaravatelská a zprostředkovatelská činnost v oblasti poskytování služeb uvedených výše v této třídě; (42) návrh a vývoj počítačového hardware a software pro potřeby zdravotnictví, vědecký výzkum pro lékařské účely, bakteriologický a biologický výzkum, chemické a biologické analýzy, vývoj a výzkum léčiv, zkoušení léčiv, výzkum a vývoj v oblasti přírodních a technických věd, odborné služby (expertizy) v oblasti molekulární biologie, biochemie, instrumentálních metod a soudní sérologie, odborné služby (expertizy) v oblasti genetiky, identifikace osob a genetické DNA analýzy hypervariabilních polymorfismů člověka, odborné služby (expertizy) v oblasti farmacie a toxikologie, obstaravatelská a zprostředkovatelská činnost v oblasti poskytování služeb uvedených výše v této třídě; (43) provoz kuchyně a jídelny (poskytování jídla a nápojů), zajišťování dočasných ubytovacích služeb, obstaravatelská a zprostředkovatelská činnost v oblasti poskytování služeb uvedených výše v této třídě; (44) lékařské služby, poskytování ambulantní a hospitalizační zdravotní péče ve všech oborech medicíny, RTG vyšetření, angiografická vyšetření, ultrazvuková vyšetření a jiná vyšetření pro lékařské účely, provádění operačních výkonů, poskytování intenzivní lékařské péče, provádění anestezii, rehabilitační služby, fyzioterapie, lékařské poradenství, ošetrovatelské služby, lékárenské služby, provoz krevní banky, provoz banky kostní dřeně, provozování sterilizačního centra, provozování klinické laboratoře (lékařské analýzy), hematologie, onkologie, radioterapie, transplantační a replantační centrum, zdravotní koupele (služby), odborné služby (expertizy) v oblasti farmacie, zdravotnictví a lékařství, obstaravatelská a zprostředkovatelská činnost v oblasti poskytování služeb uvedených výše v této třídě.

(511) 3, 5, 10, 35, 39, 40, 41, 42, 43, 44

(540)



(111) **383307**

(220) 24.06.2020

(320) 24.06.2020

(442) 23.09.2020

(151) 30.12.2020

(730) **AGEL a.s.**, Jungmannova 28/17, Praha 1, Nové Město, 11000, CZ

(210) O-564823

(591) Barevná

(510) (3) antistatické přípravky pro použití v domácnosti, odmašťovací přípravky pro použití v domácnosti; (5) farmaceutické a veterinární prostředky, hygienické výrobky pro léčebné účely, náplasti a obvazový materiál, dezinfekční přípravky, fungicidy, antibakteriální přípravky, dietní potraviny pro léčebné účely, dietetické nápoje pro léčebné účely, léčivé čaje, chemické přípravky pro lékařské, farmaceutické a veterinární účely, kultury mikroorganismů pro lékařské a veterinární účely, léčiva, sterilizační přípravky, vakcíny; (10) přístroje a nástroje chirurgické, ortopedické potřeby, materiály na sešívání ran, anesteziologické přístroje, kardiologické, diagnostické, zubařské a jiné lékařské přístroje a nástroje, speciální lůžka pro lékařské účely, speciální nábytek pro lékařské účely; (35) inzertní, reklamní a propagační činnost v oblasti zdravotní péče, prevence nemocí a zdravotní osvěty, pomoc při řízení obchodní činnosti, zejména v oblasti zdravotnictví, poradenská činnost v oblasti řízení provozu a restrukturalizace zdravotnických zařízení (podniková organizace a ekonomické poradenství), poradenství v oblasti řízení obchodní činnosti, poradenství v oblasti řízení a organizace podniku, organizování výstav a veletrhů k reklamním a obchodním účelům, organizování doprovodných programů a společenských akcí k reklamním a obchodním účelům, vypracovávání statistických přehledů, marketing, průzkum a analýzy trhů, distribuce zboží k reklamním účelům, rozmnožování dokumentů, obstaravatelská a zprostředkovatelská činnost v oblasti obchodu s výrobky uvedenými výše ve třídách 5 a 10, poskytování obchodních nebo podnikatelských informací, on-line reklama v počítačové síti, on-line inzerce, zajištění a realizace reklamních kampaní, předváděcí činnost; (39) sanitní doprava, provozování rychlé záchranné služby (doprava); (40) činnost v oblasti nakládání s nebezpečnými odpady; (41) poskytování informací v oblasti vzdělávání, pořádání vzdělávacích akcí pro odbornou i laickou veřejnost v oblasti zdravotnictví, prevence nemocí a zdravotní osvěty, pořádání vzdělávacích a informačních kurzů pro zaměstnance ve zdravotnictví, sportovní a kulturní aktivity a jejich organizační podpora, pořádání kulturně společenských akcí, pořádání vědeckých a odborných seminářů, kongresů, symposií a konferencí, obstaravatelská a zprostředkovatelská činnost v oblasti poskytování služeb uvedených výše v této třídě; (42) návrh a vývoj počítačového hardware a software pro potřeby zdravotnictví, vědecký výzkum pro lékařské účely, bakteriologický a biologický výzkum, chemické a biologické analýzy, vývoj a výzkum léčiv, zkoušení léčiv, výzkum a vývoj v oblasti přírodních a technických věd, odborné služby (expertizy) v oblasti molekulární biologie, biochemie, instrumentálních metod a soudní sérologie, odborné služby (expertizy) v oblasti genetiky, identifikace osob a genetické DNA analýzy hypervariabilních polymorfismů člověka, odborné služby (expertizy) v oblasti farmacie a toxikologie, obstaravatelská a zprostředkovatelská činnost v oblasti poskytování služeb uvedených výše v této třídě; (43) provoz kuchyně a jídelny (poskytování jídla a nápojů), zajišťování dočasných ubytovacích služeb, obstaravatelská a zprostředkovatelská činnost v oblasti poskytování služeb uvedených výše v této třídě; (44) lékařské služby, poskytování ambulantní a hospitalizační zdravotní péče ve všech oborech medicíny, RTG vyšetření, angiografická vyšetření, ultrazvuková vyšetření a jiná vyšetření pro lékařské účely, provádění operačních výkonů, poskytování intenzivní lékařské péče, provádění anestezii, rehabilitační služby, fyzioterapie, lékařské poradenství, ošetrovatelské služby, lékárenské služby, provoz krevní banky, provoz banky kostní dřeně, provozování sterilizačního centra, provozování klinické laboratoře (lékařské analýzy), hematologie, onkologie, radioterapie, transplantační a replantační centrum, zdravotní koupele (služby), odborné služby (expertizy) v oblasti farmacie, zdravotnictví a lékařství,

obstaravatelská a zprostředkovatelská činnost v oblasti poskytování služeb uvedených výše v této třídě.

(511) 3, 5, 10, 35, 39, 40, 41, 42, 43, 44
(540)



(111) **383308**

(220) 24.06.2020

(320) 24.06.2020

(442) 23.09.2020

(151) 30.12.2020

(730) **AGEL a.s.**, Jungmannova 28/17, Praha 1, Nové Město, 11000, CZ

(210) O-564824

(591) Barevná

(510) (3) antistatické přípravky pro použití v domácnosti, odmašťovací přípravky pro použití v domácnosti; (5) farmaceutické a veterinární prostředky, hygienické výrobky pro léčebné účely, náplasti a obvazový materiál, dezinfekční přípravky, fungicidy, antibakteriální přípravky, dietní potraviny pro léčebné účely, dietetické nápoje pro léčebné účely, léčivé čaje, chemické přípravky pro lékařské, farmaceutické a veterinární účely, kultury mikroorganismů pro lékařské a veterinární účely, léčiva, sterilizační přípravky, vakcíny; (10) přístroje a nástroje chirurgické, ortopedické potřeby, materiály na sešívání ran, anesteziologické přístroje, kardiologické, diagnostické, zubařské a jiné lékařské přístroje a nástroje, speciální lůžka pro lékařské účely, speciální nábytek pro lékařské účely; (35) inzertní, reklamní a propagační činnost v oblasti zdravotní péče, prevence nemocí a zdravotní osvěty, pomoc při řízení obchodní činnosti, zejména v oblasti zdravotnictví, poradenská činnost v oblasti řízení provozu a restrukturalizace zdravotnických zařízení (podniková organizace a ekonomické poradenství), poradenství v oblasti řízení obchodní činnosti, poradenství v oblasti řízení a organizace podniku, organizování výstav a veletrhů k reklamním a obchodním účelům, organizování doprovodných programů a společenských akcí k reklamním a obchodním účelům, vypracovávání statistických přehledů, marketing, průzkum a analýzy trhů, distribuce zboží k reklamním účelům, rozmnožování dokumentů, obstaravatelská a zprostředkovatelská činnost v oblasti obchodu s výrobky uvedenými výše ve třídách 5 a 10, poskytování obchodních nebo podnikatelských informací, on-line reklama v počítačové síti, on-line inzerce, zajištění a realizace reklamních kampaní, předváděcí činnost; (39) sanitní doprava, provozování rychlé záchranné služby (doprava); (40) činnost v oblasti nakládání s nebezpečnými odpady; (41) poskytování informací v oblasti vzdělávání, pořádání vzdělávacích akcí pro odbornou i laickou veřejnost v oblasti zdravotnictví, prevence nemocí a zdravotní osvěty, pořádání vzdělávacích a informačních kurzů pro zaměstnance ve zdravotnictví, sportovní a kulturní aktivity a jejich organizační podpora, pořádání kulturně společenských akcí, pořádání vědeckých a odborných seminářů, kongresů, symposií a konferencí, obstaravatelská a zprostředkovatelská činnost v oblasti poskytování služeb uvedených výše v této třídě; (42) návrh a vývoj počítačového hardware a software pro potřeby zdravotnictví, vědecký výzkum pro lékařské účely, bakteriologický a biologický výzkum, chemické a biologické analýzy, vývoj a výzkum léčiv, zkoušení léčiv, výzkum a vývoj v oblasti přírodních a technických věd, odborné služby (expertizy) v oblasti molekulární biologie, biochemie, instrumentálních metod a soudní sérologie, odborné služby (expertizy) v oblasti genetiky, identifikace osob a genetické DNA analýzy hypervariabilních polymorfismů člověka, odborné služby (expertizy) v oblasti farmacie a toxikologie, obstaravatelská a zprostředkovatelská činnost v oblasti poskytování služeb uvedených výše v této třídě; (43) provoz kuchyně a jídelny (poskytování jídla a nápojů), zajišťování dočasných ubytovacích služeb, obstaravatelská a zprostředkovatelská činnost v oblasti poskytování služeb uvedených výše v této třídě; (44) lékařské služby, poskytování ambulantní a hospitalizační zdravotní péče ve všech oborech medicíny, RTG vyšetření, angiografická vyšetření, ultrazvuková vyšetření a jiná vyšetření pro lékařské účely, provádění operačních výkonů, poskytování intenzivní lékařské péče, provádění anestezií, rehabilitační služby, fyzioterapie, lékařské poradenství, ošetřovatelské služby, lékárenské služby, provoz krevní banky, provoz banky kostní dřeně, provozování sterilizačního centra, provozování klinické laboratoře (lékařské analýzy), hematologie, onkologie, radioterapie,

transplantační a replantační centrum, zdravotní koupele (služby), odborné služby (expertizy) v oblasti farmacie, zdravotnictví a lékařství, obstaravatelská a zprostředkovatelská činnost v oblasti poskytování služeb uvedených výše v této třídě.

(511) 3, 5, 10, 35, 39, 40, 41, 42, 43, 44
(540)



(111) **383309**

(220) 24.06.2020

(320) 24.06.2020

(442) 23.09.2020

(151) 30.12.2020

(730) **AGEL a.s.**, Jungmannova 28/17, Praha 1, Nové Město, 11000, CZ

(210) O-564825

(510) (3) antistatické přípravky pro použití v domácnosti, odmašťovací přípravky pro použití v domácnosti; (5) farmaceutické a veterinární prostředky, hygienické výrobky pro léčebné účely, náplasti a obvazový materiál, dezinfekční přípravky, fungicidy, antibakteriální přípravky, dietní potraviny pro léčebné účely, dietetické nápoje pro léčebné účely, léčivé čaje, chemické přípravky pro lékařské, farmaceutické a veterinární účely, kultury mikroorganismů pro lékařské a veterinární účely, léčiva, sterilizační přípravky, vakcíny; (10) přístroje a nástroje chirurgické, ortopedické potřeby, materiály na sešívání ran, anesteziologické přístroje, kardiologické, diagnostické, zubařské a jiné lékařské přístroje a nástroje, speciální lůžka pro lékařské účely, speciální nábytek pro lékařské účely; (35) inzertní, reklamní a propagační činnost v oblasti zdravotní péče, prevence nemocí a zdravotní osvěty, pomoc při řízení obchodní činnosti, zejména v oblasti zdravotnictví, poradenská činnost v oblasti řízení provozu a restrukturalizace zdravotnických zařízení (podniková organizace a ekonomické poradenství), poradenství v oblasti řízení obchodní činnosti, poradenství v oblasti řízení a organizace podniku, organizování výstav a veletrhů k reklamním a obchodním účelům, organizování doprovodných programů a společenských akcí k reklamním a obchodním účelům, vypracovávání statistických přehledů, marketing, průzkum a analýzy trhů, distribuce zboží k reklamním účelům, rozmnožování dokumentů, obstaravatelská a zprostředkovatelská činnost v oblasti obchodu s výrobky uvedenými výše ve třídách 5 a 10, poskytování obchodních nebo podnikatelských informací, on-line reklama v počítačové síti, on-line inzerce, zajištění a realizace reklamních kampaní, předváděcí činnost; (39) sanitní doprava, provozování rychlé záchranné služby (doprava); (40) činnost v oblasti nakládání s nebezpečnými odpady; (41) poskytování informací v oblasti vzdělávání, pořádání vzdělávacích akcí pro odbornou i laickou veřejnost v oblasti zdravotnictví, prevence nemocí a zdravotní osvěty, pořádání vzdělávacích a informačních kurzů pro zaměstnance ve zdravotnictví, sportovní a kulturní aktivity a jejich organizační podpora, pořádání kulturně společenských akcí, pořádání vědeckých a odborných seminářů, kongresů, symposií a konferencí, obstaravatelská a zprostředkovatelská činnost v oblasti poskytování služeb uvedených výše v této třídě; (42) návrh a vývoj počítačového hardware a software pro potřeby zdravotnictví, vědecký výzkum pro lékařské účely, bakteriologický a biologický výzkum, chemické a biologické analýzy, vývoj a výzkum léčiv, zkoušení léčiv, výzkum a vývoj v oblasti přírodních a technických věd, odborné služby (expertizy) v oblasti molekulární biologie, biochemie, instrumentálních metod a soudní sérologie, odborné služby (expertizy) v oblasti genetiky, identifikace osob a genetické DNA analýzy hypervariabilních polymorfismů člověka, odborné služby (expertizy) v oblasti farmacie a toxikologie, obstaravatelská a zprostředkovatelská činnost v oblasti poskytování služeb uvedených výše v této třídě; (43) provoz kuchyně a jídelny (poskytování jídla a nápojů), zajišťování dočasných ubytovacích služeb, obstaravatelská a zprostředkovatelská činnost v oblasti poskytování služeb uvedených výše v této třídě; (44) lékařské služby, poskytování ambulantní a hospitalizační zdravotní péče ve všech oborech medicíny, RTG vyšetření, angiografická vyšetření, ultrazvuková vyšetření a jiná vyšetření pro lékařské účely, provádění operačních výkonů, poskytování intenzivní lékařské péče, provádění anestezií, rehabilitační služby, fyzioterapie, lékařské poradenství, ošetřovatelské služby, lékárenské služby, provoz krevní banky, provoz banky kostní dřeně, provozování sterilizačního centra, provozování klinické

laboratoře (lékařské analýzy), hematologie, onkologie, radioterapie, transplantační a replantační centrum, zdravotní koupele (služby), odborné služby (expertizy) v oblasti farmacie, zdravotnictví a lékařství, obstaravatelská a zprostředkovatelská činnost v oblasti poskytování služeb uvedených výše v této třídě.

(511) 3, 5, 10, 35, 39, 40, 41, 42, 43, 44

(540) **Nemocnice AGEL Šternberk**

(111) **383310**

(220) 24.06.2020

(320) 24.06.2020

(442) 23.09.2020

(151) 30.12.2020

(730) **AGEL a.s.**, Jungmannova 28/17, Praha 1, Nové Město, 11000, CZ

(210) O-564826

(510) (3) antistatické přípravky pro použití v domácnosti, odmašťovací přípravky pro použití v domácnosti; (5) farmaceutické a veterinární prostředky, hygienické výrobky pro léčebné účely, náplasti a obvazový materiál, dezinfekční přípravky, fungicidy, antibakteriální přípravky, dietní potraviny pro léčebné účely, dietetické nápoje pro léčebné účely, léčivé čaje, chemické přípravky pro lékařské, farmaceutické a veterinární účely, kultury mikroorganismů pro lékařské a veterinární účely, léčiva, sterilizační přípravky, vakcíny; (10) přístroje a nástroje chirurgické, ortopedické potřeby, materiály na sešívání ran, anesteziologické přístroje, kardiologické, diagnostické, zubařské a jiné lékařské přístroje a nástroje, speciální lůžka pro lékařské účely, speciální nábytek pro lékařské účely; (35) inzertní, reklamní a propagační činnost v oblasti zdravotní péče, prevence nemocí a zdravotní osvěty, pomoc při řízení obchodní činnosti, zejména v oblasti zdravotnictví, poradenská činnost v oblasti řízení provozu a restrukturalizace zdravotnických zařízení (podniková organizace a ekonomické poradenství), poradenství v oblasti řízení obchodní činnosti, poradenství v oblasti řízení a organizace podniku, organizování výstav a veletrhů k reklamním a obchodním účelům, organizování doprovodných programů a společenských akcí k reklamním a obchodním účelům, vypracovávání statistických přehledů, marketing, průzkum a analýzy trhů, distribuce zboží k reklamním účelům, rozmnožování dokumentů, obstaravatelská a zprostředkovatelská činnost v oblasti obchodu s výrobky uvedenými výše ve třídách 5 a 10, poskytování obchodních nebo podnikatelských informací, on-line reklama v počítačové síti, on-line inzerce, zajištění a realizace reklamních kampaní, předváděcí činnost; (39) sanitní doprava, provozování rychlé záchranné služby (doprava); (40) činnost v oblasti nakládání s nebezpečnými odpady; (41) poskytování informací v oblasti vzdělávání, pořádání vzdělávacích akcí pro odbornou i laickou veřejnost v oblasti zdravotnictví, prevence nemocí a zdravotní osvěty, pořádání vzdělávacích a informačních kurzů pro zaměstnance ve zdravotnictví, sportovní a kulturní aktivity a jejich organizační podpora, pořádání kulturně společenských akcí, pořádání vědeckých a odborných seminářů, kongresů, symposií a konferencí, obstaravatelská a zprostředkovatelská činnost v oblasti poskytování služeb uvedených výše v této třídě; (42) návrh a vývoj počítačového hardware a software pro potřeby zdravotnictví, vědecký výzkum pro lékařské účely, bakteriologický a biologický výzkum, chemické a biologické analýzy, vývoj a výzkum léčiv, zkoušení léčiv, výzkum a vývoj v oblasti přírodních a technických věd, odborné služby (expertizy) v oblasti molekulární biologie, biochemie, instrumentálních metod a soudní sérologie, odborné služby (expertizy) v oblasti genetiky, identifikace osob a genetické DNA analýzy hypervariabilních polymorfismů člověka, odborné služby (expertizy) v oblasti farmacie a toxikologie, obstaravatelská a zprostředkovatelská činnost v oblasti poskytování služeb uvedených výše v této třídě; (43) provoz kuchyně a jídelny (poskytování jídla a nápojů), zajišťování dočasných ubytovacích služeb, obstaravatelská a zprostředkovatelská činnost v oblasti poskytování služeb uvedených výše v této třídě; (44) lékařské služby, poskytování ambulancí a hospitalizační zdravotní péče ve všech oborech medicíny, RTG vyšetření, angiografická vyšetření, ultrazvuková vyšetření a jiná vyšetření pro lékařské účely, provádění operačních výkonů, poskytování intenzivní lékařské péče, provádění anestezií, rehabilitační služby, fyzioterapie, lékařské poradenství, ošetrovatelské služby, lékárenské služby, provoz krevní banky, provoz banky kostní dřeně, provozování sterilizačního centra, provozování klinické laboratoře (lékařské analýzy), hematologie, onkologie, radioterapie, transplantační a replantační centrum, zdravotní koupele (služby), odborné služby (expertizy) v oblasti farmacie, zdravotnictví a lékařství, obstaravatelská a zprostředkovatelská činnost v oblasti poskytování služeb uvedených výše v této třídě.

(511) 3, 5, 10, 35, 39, 40, 41, 42, 43, 44

(540) **Nemocnice AGEL Nový Jičín**

(111) **383311**

(220) 24.06.2020

(320) 24.06.2020

(442) 23.09.2020

(151) 30.12.2020

(730) **AGEL a.s.**, Jungmannova 28/17, Praha 1, Nové Město, 11000, CZ

(210) O-564827

(591) Barevná

(510) (3) antistatické přípravky pro použití v domácnosti, odmašťovací přípravky pro použití v domácnosti; (5) farmaceutické a veterinární prostředky, hygienické výrobky pro léčebné účely, náplasti a obvazový materiál, dezinfekční přípravky, fungicidy, antibakteriální přípravky, dietní potraviny pro léčebné účely, dietetické nápoje pro léčebné účely, léčivé čaje, chemické přípravky pro lékařské, farmaceutické a veterinární účely, kultury mikroorganismů pro lékařské a veterinární účely, léčiva, sterilizační přípravky, vakcíny; (10) přístroje a nástroje chirurgické, ortopedické potřeby, materiály na sešívání ran, anesteziologické přístroje, kardiologické, diagnostické, zubařské a jiné lékařské přístroje a nástroje, speciální lůžka pro lékařské účely, speciální nábytek pro lékařské účely; (35) inzertní, reklamní a propagační činnost v oblasti zdravotní péče, prevence nemocí a zdravotní osvěty, pomoc při řízení obchodní činnosti, zejména v oblasti zdravotnictví, poradenská činnost v oblasti řízení provozu a restrukturalizace zdravotnických zařízení (podniková organizace a ekonomické poradenství), poradenství v oblasti řízení obchodní činnosti, poradenství v oblasti řízení a organizace podniku, organizování výstav a veletrhů k reklamním a obchodním účelům, organizování doprovodných programů a společenských akcí k reklamním a obchodním účelům, vypracovávání statistických přehledů, marketing, průzkum a analýzy trhů, distribuce zboží k reklamním účelům, rozmnožování dokumentů, obstaravatelská a zprostředkovatelská činnost v oblasti obchodu s výrobky uvedenými výše ve třídách 5 a 10, poskytování obchodních nebo podnikatelských informací, on-line reklama v počítačové síti, on-line inzerce, zajištění a realizace reklamních kampaní, předváděcí činnost; (39) sanitní doprava, provozování rychlé záchranné služby (doprava); (40) činnost v oblasti nakládání s nebezpečnými odpady; (41) poskytování informací v oblasti vzdělávání, pořádání vzdělávacích akcí pro odbornou i laickou veřejnost v oblasti zdravotnictví, prevence nemocí a zdravotní osvěty, pořádání vzdělávacích a informačních kurzů pro zaměstnance ve zdravotnictví, sportovní a kulturní aktivity a jejich organizační podpora, pořádání kulturně společenských akcí, pořádání vědeckých a odborných seminářů, kongresů, symposií a konferencí, obstaravatelská a zprostředkovatelská činnost v oblasti poskytování služeb uvedených výše v této třídě; (42) návrh a vývoj počítačového hardware a software pro potřeby zdravotnictví, vědecký výzkum pro lékařské účely, bakteriologický a biologický výzkum, chemické a biologické analýzy, vývoj a výzkum léčiv, zkoušení léčiv, výzkum a vývoj v oblasti přírodních a technických věd, odborné služby (expertizy) v oblasti molekulární biologie, biochemie, instrumentálních metod a soudní sérologie, odborné služby (expertizy) v oblasti genetiky, identifikace osob a genetické DNA analýzy hypervariabilních polymorfismů člověka, odborné služby (expertizy) v oblasti farmacie a toxikologie, obstaravatelská a zprostředkovatelská činnost v oblasti poskytování služeb uvedených výše v této třídě; (43) provoz kuchyně a jídelny (poskytování jídla a nápojů), zajišťování dočasných ubytovacích služeb, obstaravatelská a zprostředkovatelská činnost v oblasti poskytování služeb uvedených výše v této třídě; (44) lékařské služby, poskytování ambulancí a hospitalizační zdravotní péče ve všech oborech medicíny, RTG vyšetření, angiografická vyšetření, ultrazvuková vyšetření a jiná vyšetření pro lékařské účely, provádění operačních výkonů, poskytování intenzivní lékařské péče, provádění anestezií, rehabilitační služby, fyzioterapie, lékařské poradenství, ošetrovatelské služby, lékárenské služby, provoz krevní banky, provoz banky kostní dřeně, provozování sterilizačního centra, provozování klinické laboratoře (lékařské analýzy), hematologie, onkologie, radioterapie, transplantační a replantační centrum, zdravotní koupele (služby), odborné služby (expertizy) v oblasti farmacie, zdravotnictví a lékařství, obstaravatelská a zprostředkovatelská činnost v oblasti poskytování služeb uvedených výše v této třídě.

(511) 3, 5, 10, 35, 39, 40, 41, 42, 43, 44

(540)



obstaravatelská a zprostředkovatelská činnost v oblasti poskytování služeb uvedených výše v této třídě.

(511) 3, 5, 10, 35, 39, 40, 41, 42, 43, 44

(540)



(111) **383312**

(220) 24.06.2020

(320) 24.06.2020

(442) 23.09.2020

(151) 30.12.2020

(730) **AGEL a.s.**, Jungmannova 28/17, Praha 1, Nové Město, 11000, CZ

(210) O-564828

(591) Barevná

(510) (3) antistatické přípravky pro použití v domácnosti, odmašťovací přípravky pro použití v domácnosti; (5) farmaceutické a veterinární prostředky, hygienické výrobky pro léčebné účely, náplasti a obvazový materiál, dezinfekční přípravky, fungicidy, antibakteriální přípravky, dietní potraviny pro léčebné účely, dietetické nápoje pro léčebné účely, léčivé čaje, chemické přípravky pro lékařské, farmaceutické a veterinární účely, kultury mikroorganismů pro lékařské a veterinární účely, léčiva, sterilizační přípravky, vakcíny; (10) přístroje a nástroje chirurgické, ortopedické potřeby, materiály na sešívání ran, anesteziologické přístroje, kardiologické, diagnostické, zubařské a jiné lékařské přístroje a nástroje, speciální lůžka pro lékařské účely, speciální nábytek pro lékařské účely; (35) inzertní, reklamní a propagační činnost v oblasti zdravotní péče, prevence nemocí a zdravotní osvěty, pomoc při řízení obchodní činnosti, zejména v oblasti zdravotnictví, poradenská činnost v oblasti řízení provozu a restrukturalizace zdravotnických zařízení (podniková organizace a ekonomické poradenství), poradenství v oblasti řízení obchodní činnosti, poradenství v oblasti řízení a organizace podniku, organizování výstav a veletrhů k reklamním a obchodním účelům, organizování doprovodných programů a společenských akcí k reklamním a obchodním účelům, vypracovávání statistických přehledů, marketing, průzkum a analýzy trhů, distribuce zboží k reklamním účelům, rozmnožování dokumentů, obstaravatelská a zprostředkovatelská činnost v oblasti obchodu s výrobky uvedenými výše ve třídách 5 a 10, poskytování obchodních nebo podnikatelských informací, on-line reklama v počítačové síti, on-line inzercce, zajištění a realizace reklamních kampaní, předváděcí činnost; (39) sanitní doprava, provozování rychlé záchranné služby (doprava); (40) činnost v oblasti nakládání s nebezpečnými odpady; (41) poskytování informací v oblasti vzdělávání, pořádání vzdělávacích akcí pro odbornou i laickou veřejnost v oblasti zdravotnictví, prevence nemocí a zdravotní osvěty, pořádání vzdělávacích a informačních kurzů pro zaměstnance ve zdravotnictví, sportovní a kulturní aktivity a jejich organizační podpora, pořádání kulturně společenských akcí, pořádání vědeckých a odborných seminářů, kongresů, sympozií a konferencí, obstaravatelská a zprostředkovatelská činnost v oblasti poskytování služeb uvedených výše v této třídě; (42) návrh a vývoj počítačového hardware a software pro potřeby zdravotnictví, vědecký výzkum pro lékařské účely, bakteriologický a biologický výzkum, chemické a biologické analýzy, vývoj a výzkum léčiv, zkoušení léčiv, výzkum a vývoj v oblasti přírodních a technických věd, odborné služby (expertizy) v oblasti molekulární biologie, biochemie, instrumentálních metod a soudní sérologie, odborné služby (expertizy) v oblasti genetiky, identifikace osob a genetické DNA analýzy hypervariabilních polymorfismů člověka, odborné služby (expertizy) v oblasti farmacie a toxikologie, obstaravatelská a zprostředkovatelská činnost v oblasti poskytování služeb uvedených výše v této třídě; (43) provoz kuchyně a jídelny (poskytování jídla a nápojů), zajišťování dočasných ubytovacích služeb, obstaravatelská a zprostředkovatelská činnost v oblasti poskytování služeb uvedených výše v této třídě; (44) lékařské služby, poskytování ambulantní a hospitalizační zdravotní péče ve všech oborech medicíny, RTG vyšetření, angiografická vyšetření, ultrazvuková vyšetření a jiná vyšetření pro lékařské účely, provádění operačních výkonů, poskytování intenzivní lékařské péče, provádění anestezii, rehabilitační služby, fyzioterapie, lékařské poradenství, ošetrovatelské služby, lékárenské služby, provoz krevní banky, provoz banky kostní dřeně, provozování sterilizačního centra, provozování klinické laboratoře (lékařské analýzy), hematologie, onkologie, radioterapie, transplantační a replantační centrum, zdravotní koupele (služby), odborné služby (expertizy) v oblasti farmacie, zdravotnictví a lékařství,

(111) **383313**

(220) 24.06.2020

(320) 24.06.2020

(442) 23.09.2020

(151) 30.12.2020

(730) **AGEL a.s.**, Jungmannova 28/17, Praha 1, Nové Město, 11000, CZ

(210) O-564829

(591) Barevná

(510) (3) antistatické přípravky pro použití v domácnosti, odmašťovací přípravky pro použití v domácnosti; (5) farmaceutické a veterinární prostředky, hygienické výrobky pro léčebné účely, náplasti a obvazový materiál, dezinfekční přípravky, fungicidy, antibakteriální přípravky, dietní potraviny pro léčebné účely, dietetické nápoje pro léčebné účely, léčivé čaje, chemické přípravky pro lékařské, farmaceutické a veterinární účely, kultury mikroorganismů pro lékařské a veterinární účely, léčiva, sterilizační přípravky, vakcíny; (10) přístroje a nástroje chirurgické, ortopedické potřeby, materiály na sešívání ran, anesteziologické přístroje, kardiologické, diagnostické, zubařské a jiné lékařské přístroje a nástroje, speciální lůžka pro lékařské účely, speciální nábytek pro lékařské účely; (35) inzertní, reklamní a propagační činnost v oblasti zdravotní péče, prevence nemocí a zdravotní osvěty, pomoc při řízení obchodní činnosti, zejména v oblasti zdravotnictví, poradenská činnost v oblasti řízení provozu a restrukturalizace zdravotnických zařízení (podniková organizace a ekonomické poradenství), poradenství v oblasti řízení obchodní činnosti, poradenství v oblasti řízení a organizace podniku, organizování výstav a veletrhů k reklamním a obchodním účelům, organizování doprovodných programů a společenských akcí k reklamním a obchodním účelům, vypracovávání statistických přehledů, marketing, průzkum a analýzy trhů, distribuce zboží k reklamním účelům, rozmnožování dokumentů, obstaravatelská a zprostředkovatelská činnost v oblasti obchodu s výrobky uvedenými výše ve třídách 5 a 10, poskytování obchodních nebo podnikatelských informací, on-line reklama v počítačové síti, on-line inzercce, zajištění a realizace reklamních kampaní, předváděcí činnost; (39) sanitní doprava, provozování rychlé záchranné služby (doprava); (40) činnost v oblasti nakládání s nebezpečnými odpady; (41) poskytování informací v oblasti vzdělávání, pořádání vzdělávacích akcí pro odbornou i laickou veřejnost v oblasti zdravotnictví, prevence nemocí a zdravotní osvěty, pořádání vzdělávacích a informačních kurzů pro zaměstnance ve zdravotnictví, sportovní a kulturní aktivity a jejich organizační podpora, pořádání kulturně společenských akcí, pořádání vědeckých a odborných seminářů, kongresů, sympozií a konferencí, obstaravatelská a zprostředkovatelská činnost v oblasti poskytování služeb uvedených výše v této třídě; (42) návrh a vývoj počítačového hardware a software pro potřeby zdravotnictví, vědecký výzkum pro lékařské účely, bakteriologický a biologický výzkum, chemické a biologické analýzy, vývoj a výzkum léčiv, zkoušení léčiv, výzkum a vývoj v oblasti přírodních a technických věd, odborné služby (expertizy) v oblasti molekulární biologie, biochemie, instrumentálních metod a soudní sérologie, odborné služby (expertizy) v oblasti genetiky, identifikace osob a genetické DNA analýzy hypervariabilních polymorfismů člověka, odborné služby (expertizy) v oblasti farmacie a toxikologie, obstaravatelská a zprostředkovatelská činnost v oblasti poskytování služeb uvedených výše v této třídě; (43) provoz kuchyně a jídelny (poskytování jídla a nápojů), zajišťování dočasných ubytovacích služeb, obstaravatelská a zprostředkovatelská činnost v oblasti poskytování služeb uvedených výše v této třídě; (44) lékařské služby, poskytování ambulantní a hospitalizační zdravotní péče ve všech oborech medicíny, RTG vyšetření, angiografická vyšetření, ultrazvuková vyšetření a jiná vyšetření pro lékařské účely, provádění operačních výkonů, poskytování intenzivní lékařské péče, provádění anestezii, rehabilitační služby, fyzioterapie, lékařské poradenství, ošetrovatelské služby, lékárenské služby, provoz krevní banky, provoz banky kostní dřeně, provozování sterilizačního centra, provozování klinické laboratoře (lékařské analýzy), hematologie, onkologie, radioterapie,

transplantační a replantační centrum, zdravotní koupele (služby), odborné služby (expertizy) v oblasti farmacie, zdravotnictví a lékařství, obstaravatelská a zprostředkovatelská činnost v oblasti poskytování služeb uvedených výše v této třídě.

(511) 3, 5, 10, 35, 39, 40, 41, 42, 43, 44
(540)



(111) **383314**

(220) 24.06.2020
(320) 24.06.2020
(442) 23.09.2020
(151) 30.12.2020

(730) **AGEL a.s.**, Jungmannova 28/17, Praha 1, Nové Město, 11000, CZ
(210) O-564830

(510) (3) antistatické přípravky pro použití v domácnosti, odmašťovací přípravky pro použití v domácnosti; (5) farmaceutické a veterinární prostředky, hygienické výrobky pro léčebné účely, náplasti a obvazový materiál, dezinfekční přípravky, fungicidy, antibakteriální přípravky, dietní potraviny pro léčebné účely, dietetické nápoje pro léčebné účely, léčivé čaje, chemické přípravky pro lékařské, farmaceutické a veterinární účely, kultury mikroorganismů pro lékařské a veterinární účely, léčiva, sterilizační přípravky, vakcíny; (10) přístroje a nástroje chirurgické, ortopedické potřeby, materiály na sešívání ran, anesteziologické přístroje, kardiologické, diagnostické, zubařské a jiné lékařské přístroje a nástroje, speciální lůžka pro lékařské účely, speciální nábytek pro lékařské účely; (35) inzertní, reklamní a propagační činnost v oblasti zdravotní péče, prevence nemocí a zdravotní osvěty, pomoc při řízení obchodní činnosti, zejména v oblasti zdravotnictví, poradenská činnost v oblasti řízení provozu a restrukturalizace zdravotnických zařízení (podniková organizace a ekonomické poradenství), poradenství v oblasti řízení obchodní činnosti, poradenství v oblasti řízení a organizace podniku, organizování výstav a veletrhů k reklamním a obchodním účelům, organizování doprovodných programů a společenských akcí k reklamním a obchodním účelům, vypracovávání statistických přehledů, marketing, průzkum a analýzy trhů, distribuce zboží k reklamním účelům, rozmnožování dokumentů, obstaravatelská a zprostředkovatelská činnost v oblasti obchodu s výrobky uvedenými výše ve třídách 5 a 10, poskytování obchodních nebo podnikatelských informací, on-line reklama v počítačové síti, on-line inzerce, zajištění a realizace reklamních kampaní, předváděcí činnost; (39) sanitní doprava, provozování rychlé záchranné služby (doprava); (40) činnost v oblasti nakládání s nebezpečnými odpady; (41) poskytování informací v oblasti vzdělávání, pořádání vzdělávacích akcí pro odbornou i laickou veřejnost v oblasti zdravotnictví, prevence nemocí a zdravotní osvěty, pořádání vzdělávacích a informačních kurzů pro zaměstnance ve zdravotnictví, sportovní a kulturní aktivity a jejich organizační podpora, pořádání kulturně společenských akcí, pořádání vědeckých a odborných seminářů, kongresů, symposií a konferencí, obstaravatelská a zprostředkovatelská činnost v oblasti poskytování služeb uvedených výše v této třídě; (42) návrh a vývoj počítačového hardware a software pro potřeby zdravotnictví, vědecký výzkum pro lékařské účely, bakteriologický a biologický výzkum, chemické a biologické analýzy, vývoj a výzkum léčiv, zkoušení léčiv, výzkum a vývoj v oblasti přírodních a technických věd, odborné služby (expertizy) v oblasti molekulární biologie, biochemie, instrumentálních metod a soudní sérologie, odborné služby (expertizy) v oblasti genetiky, identifikace osob a genetické DNA analýzy hypervariabilních polymorfismů člověka, odborné služby (expertizy) v oblasti farmacie a toxikologie, obstaravatelská a zprostředkovatelská činnost v oblasti poskytování služeb uvedených výše v této třídě; (43) provoz kuchyně a jídelny (poskytování jídla a nápojů), zajišťování dočasných ubytovacích služeb, obstaravatelská a zprostředkovatelská činnost v oblasti poskytování služeb uvedených výše v této třídě; (44) lékařské služby, poskytování ambulantní a hospitalizační zdravotní péče ve všech oborech medicíny, RTG vyšetření, angiografická vyšetření, ultrazvuková vyšetření a jiná vyšetření pro lékařské účely, provádění operačních výkonů, poskytování intenzivní lékařské péče, provádění anestezii, rehabilitační služby, fyzioterapie, lékařské poradenství, ošetrovatelské služby, lékárenské služby, provoz krevní banky, provoz banky kostní dřeně, provozování sterilizačního centra, provozování klinické

laboratoře (lékařské analýzy), hematologie, onkologie, radioterapie, transplantační a replantační centrum, zdravotní koupele (služby), odborné služby (expertizy) v oblasti farmacie, zdravotnictví a lékařství, obstaravatelská a zprostředkovatelská činnost v oblasti poskytování služeb uvedených výše v této třídě.

(511) 3, 5, 10, 35, 39, 40, 41, 42, 43, 44
(540)

Nemocnice AGEL Říčany

(111) **383315**

(220) 25.06.2020
(320) 25.06.2020
(442) 23.09.2020
(151) 30.12.2020

(730) **Janoušek Radim Bc.**, Na Vodoteči 376, Nehvizdy, 25081, CZ
Procházka Radek Bc., Machkova 2129/7, Praha 4, Chodov, 14900, CZ

(740) Bc. Radim Janoušek, Na Vodoteči 376, Nehvizdy, 25081
(210) O-564879
(510) (20) nádoby a uzávěry a držáky pro ně, nekovové; (32) nealkoholické nápoje, pivo a pivovarnické výrobky spadající do této třídy, nápoje na bázi piva, nealkoholické nápoje s příchutí piva; (39) balení a skladování zboží.
(511) 20, 32, 39
(540)



(111) **383316**

(220) 26.06.2020
(320) 26.06.2020
(442) 23.09.2020
(151) 30.12.2020

(730) **JetBrains s.r.o.**, Na hřebenech II 1718/10, Praha 4, Nusle, 14000, CZ
(740) Rott, Růžička & Guttman a spol., Vyskočilova 1566, Praha 4, Michle, 14000

(210) O-564899
(591) Barevná
(510) (9) nahraný software a software s možností stažení pro řízení cyklu vývoje softwaru a spolupráci na něm, zejména projektové plánování, správa zdrojového kódu, revize prohlédávacího kódu a prováděcího kódu, správa softwarových sad, sledování problémů a projektové řízení, automatizace přenosu dat a automatizace obecných pracovních postupů, projektová dokumentace, vnitropodniková struktura, správa adres paměťových míst, správa uživatelů a oprávnění, kalendáře, zpracování zpráv, platforma pro blogy a události a vnitropodniková informační základna; (42) poskytování dočasného užívání softwaru bez možnosti stažení založeném na cloudu pro řízení cyklu vývoje softwaru a spolupráci na něm, zejména projektové plánování, správa zdrojového kódu, revize prohlédávacího kódu a prováděcího kódu, správa softwarových sad, sledování problémů a projektové řízení, automatizace přenosu dat a automatizace obecných pracovních postupů, projektová dokumentace, vnitropodniková struktura, správa adres paměťových míst, správa uživatelů a oprávnění, kalendáře, zpracování zpráv, platforma pro blogy a události a informační základna.
(511) 9, 42

(540)



(111) **383317**

(220) 07.07.2020

(320) 07.07.2020

(442) 23.09.2020

(151) 30.12.2020

(730) **Polák Markusková Eva**, Waldertova 680/8a, Karlovy Vary, Drahovice, 36001, CZ

(740) TOCIK ŠINDELÁŘ & PARTNEŘI, advokátní kancelář, Jiří Kovařík, Moskevská 1461/66, Karlovy Vary, 36001

(210) O-565094

(510) (14) hodinky, klíčenky (dělené kroužky s ozdobou nebo jako přívěsek), náhrdelníky (šperky), náramkové hodinky, náramky (šperky), náramky z vyšíváního textilu (šperky), náušnice, přívěsky (šperky), přívěsky ke kroužkům na klíče, šperky; (16) bloky (kancelářské potřeby), brožury, desky na dokumenty, držáky na fotografie, kalendáře, kancelářské desky, krabice z papíru nebo lepenky, lepicí pásky pro kancelářské potřeby nebo pro domácnost, letáky, malby (obrazy), zarámované i nezarámované, papírnické zboží, papírové lepicí pásky (kancelářské potřeby), pera (kancelářské potřeby), penály, plnicí pera, pouzdra na cestovní pasy, samolepky (papírnické zboží), zápisníky; (21) hmičky, hrnky, krabičky na svačinu, lahve na pití pro sportovní účely, nádoby z porcelánu, nádoby na pití; (25) body (spodní prádlo), boty, bundy a krátké kabáty s výplní, čapky, čepice, dámská přiléhavá tílka (body), dámské šaty, domácí obuv, kabáty, kalhoty, kalhoty kratší délky, kompresní trika, konfekční oděvy, košile, kotníková obuv, kravaty, kšilty k čepicím, legíny (kalhoty), obuv, oděvy, palčáky (rukavice), pánské plavky, plavky, plážová obuv, pokrývky hlavy, ponožky, pyžama, rukavice (oděvy), sportovní dresy, sportovní obuv, sportovní tílka, sportovní vyšší obuv, sukně, svetry, svrchní oděvy, šátky a šály, trička, trikoty, vesty, vybavy pro novorozence (oděvy), vyšívání oděvy; (36) finanční sponzoring, organizování peněžních sbírek, pořádání dobročinných sbírek, podílové fondy.

(511) 14, 16, 21, 25, 36

(540)

HockeyMee

(111) **383318**

(220) 07.07.2020

(320) 07.07.2020

(442) 23.09.2020

(151) 30.12.2020

(730) **Polák Markusková Eva**, Waldertova 680/8a, Karlovy Vary, Drahovice, 36001, CZ

(740) TOCIK ŠINDELÁŘ & PARTNEŘI, advokátní kancelář, Jiří Kovařík, Moskevská 1461/66, Karlovy Vary, 36001

(210) O-565095

(591) Barevná

(510) (14) hodinky, klíčenky (dělené kroužky s ozdobou nebo jako přívěsek), náhrdelníky (šperky), náramkové hodinky, náramky (šperky), náramky z vyšíváního textilu (šperky), náušnice, přívěsky (šperky), přívěsky ke kroužkům na klíče, šperky; (16) bloky (kancelářské potřeby), brožury, desky na dokumenty, držáky na fotografie, kalendáře, kancelářské desky, krabice z papíru nebo lepenky, lepicí pásky pro kancelářské potřeby nebo pro domácnost, letáky, malby (obrazy), zarámované i nezarámované, papírnické zboží, papírové lepicí pásky (kancelářské potřeby), pera (kancelářské potřeby), penály, plnicí pera, pouzdra na cestovní pasy, samolepky (papírnické zboží), zápisníky; (21) hmičky, hrnky, krabičky na svačinu, lahve na pití pro sportovní účely, nádoby z porcelánu, nádoby na pití; (25) body (spodní prádlo), boty, bundy a krátké kabáty s výplní, čapky, čepice, dámská přiléhavá tílka (body), dámské šaty, domácí obuv, kabáty,

kalhoty, kalhoty kratší délky, kompresní trika, konfekční oděvy, košile, kotníková obuv, kravaty, kšilty k čepicím, legíny (kalhoty), obuv, oděvy, palčáky (rukavice), pánské plavky, plavky, plážová obuv, pokrývky hlavy, ponožky, pyžama, rukavice (oděvy), sportovní dresy, sportovní obuv, sportovní tílka, sportovní vyšší obuv, sukně, svetry, svrchní oděvy, šátky a šály, trička, trikoty, vesty, vybavy pro novorozence (oděvy), vyšívání oděvy; (36) finanční sponzoring, organizování peněžních sbírek, pořádání dobročinných sbírek, podílové fondy.

(511) 14, 16, 21, 25, 36

(540)



(111) **383319**

(220) 07.07.2020

(320) 07.07.2020

(442) 23.09.2020

(151) 30.12.2020

(730) **MUZIKÁL SLOVENSKO, s.r.o.**, Hlavná 29, Prešov, SK

(740) Mgr. Josef Valenta, advokát, náměstí Republiky 97/9, Plzeň, Vnitřní Město, 30100

(210) O-565123

(510) (16) pečeti, papírové pečeti, pečeti kruhové nálepky, pečeti kruhová nálepka, papír, pečeti [razítka], materiály na pečeti, ochranné znaky [papírové pečeti], plakáty, reklamní plakáty, papírové plakáty, kartonové reklamní tabule, album na magnetické karty, obrazy, obrazy, obrázky, fotografie, rytiny, tisky [rytiny], noviny, periodika, brožury, brožury s programem, časopisy [periodika], časopisy, poznámkové bloky, sešity, kartón, papír a lepenka, lepenka, plastové dárkové obaly, knihy, fotografie, fotografie [tištěné], seznamy (rejstříky), zápisníky (kancelářské potřeby), pohlednice, tiskoviny, tisky, tiskový papír, pera plnicí, pera [kancelářské potřeby], propisky, kulčičková pera, portréty, prospekty, informační prospekty, kancelářské potřeby, školní potřeby, psací potřeby, blahopřání (pohledy), ročenky, kalendáře, oznámení [papírnické zboží], etikety z papíru nebo lepenky, samolepky [papírnické zboží], letáky, jmenovky [kancelářské potřeby], obaly [papírnické zboží], dárkové poukázky; (35) reklama, televizní reklama, rozhlasová reklama, venkovní reklama, vyvěšování plakátů, obchodní informační kanceláře, rozšiřování reklamních marketingových a propagačních materiálů, rozšiřování reklamních materiálů, rozšiřování reklamních materiálů přímo zákazníkům, vydávání a aktualizování reklamních textů, rozšiřování vzorků (zboží), vydávání reklamních textů, služby vztahů s veřejností (public relations), reklamní agentury, organizování obchodních nebo propagačních výstav, obchodní nebo podnikatelské informace, pronájem reklamních ploch, podpora prodeje pro třetí strany, pořádání veletrhů, online reklama v počítačové komunikační síti, vyhledávání sponzorů, organizace módních přehlídek k reklamním účelům, marketing, telemarketingové služby, poskytování obchodních informací prostřednictvím webových stránek; (41) akademie (vzdělávání), zábava, organizování soutěží, organizování zábavy, organizování kvízů, vyučování, organizování plesů, vzdělávání a výuka, školení, vydávání textů (s výjimkou textů reklamních), knihy (vydávání knih), služby klubů (výchovné nebo zábavné), pořádání a vedení kolokvií, pořádání a vedení konferencí, kongresy (organizování a pořádání kongresů), organizování kulturních výstav, organizování vzdělávacích výstav, organizování živých vystoupení, dětské školky, organizování sportovních soutěží, plánování a organizace večírků [zábava], prázdninové tábory [zábava], organizování a vedení seminářů, organizování představení, organizování a vedení symposií, provozování sportovních táborek, organizace a pořádání koncertů, organizování a vedení osobních vzdělávacích fór, školicí služby zajišťované prostřednictvím simulátorů.

(511) 16, 35, 41

(540) **OSUD VODY**

- (111) **383320**
(220) 07.07.2020
(320) 07.07.2020
(442) 23.09.2020
(151) 30.12.2020
(730) **Clean4you s.r.o.**, č. p. 573, Hněvotín, 78347, CZ
(740) Halaxová & Halaxová TETRAPAT, Mgr. Eva Halaxová, Jinonická 804/80, Praha 5, Košíře, 15800
(210) O-565125
(591) Barevná
(510) (6) kovové košíky, kovové prodejní pulty, prodejní stánky převážně z kovu, kovové dělicí stěny, turnikety, kovové ukazatele (navigační), kovové kontejnery, kovové manipulační palety, kovové klece, kovové reklamní sloupce a kovové reklamní panely, přenosné kovové přístřešky, kovové fotbalové brány, kovové střídačky, kovové tribuny; (9) registrační pokladny, prodejní zařízení, elektronické navigační systémy, světelné ukazatele, ochranné sítě; (12) nákupní vozíky, ukazatele směru pro vozidla, dopravní podvozky, transportní vozíky, stojany na jízdní kola; (19) dělicí příčky nekovové, nekovové turnikety, nekovové reklamní panely, přenosné nekovové tribuny pro diváky; (20) nekovové prodejní pulty, přenosné dělicí panely, nekovové přepravní palety a paletové nástavce, vystavovací stojany, kovové stojany k vystavení zboží, reklamní prezentační panely; (28) fotbalové branky, brankové sítě; (35) nákup a prodej výrobků jako: kovové košíky, kovové prodejní pulty, prodejní stánky převážně z kovu, kovové dělicí stěny, turnikety, kovové ukazatele (navigační), kovové kontejnery, kovové manipulační palety, kovové klece, kovové reklamní sloupce a kovové reklamní panely, přenosné kovové přístřešky, kovové fotbalové brány, kovové střídačky, kovové tribuny, registrační pokladny, prodejní zařízení, elektronické navigační systémy, světelné ukazatele, ochranné sítě, nákupní vozíky, ukazatele směru pro vozidla, dopravní podvozky, transportní vozíky, stojany na jízdní kola, dělicí příčky nekovové, nekovové turnikety, nekovové reklamní panely, přenosné nekovové tribuny pro diváky, nekovové prodejní pulty, přenosné dělicí panely, nekovové přepravní palety a paletové nástavce, vystavovací stojany, kovové stojany k vystavení zboží, reklamní prezentační panely, fotbalové branky, brankové sítě.
(511) 6, 9, 12, 19, 20, 28, 35
(540)



- (111) **383321**
(220) 07.07.2020
(320) 07.07.2020
(442) 23.09.2020
(151) 30.12.2020
(730) **FORTING s.r.o.**, Králova 279/9, Brno, Žabovřesky, 61600, CZ
(740) INPARTNERS GROUP, Ing. Leopold Dadej, patentový zástupce, Na Valtické 339/6, Břeclav, Charvátská Nová Ves, 69141
(210) O-565140
(591) Barevná
(510) (11) přístroje a zařízení pro prostorové vytápění, klimatizační zařízení, vzduchotechnická zařízení, přístroje a zařízení pro prostorové vytápění solární, klimatizační zařízení solární, vzduchotechnická zařízení solární, solární panely pro vytápění, panely určené pro akumulaci slunečního tepla; (17) izolační materiály pro stavebnictví, těsnicí prostředky pro použití ve stavebnictví, zvukově izolační desky pro použití ve stavebnictví; (19) nekovové stavební a konstrukční materiály a prvky, včetně protipožárních,

prefabrikované stavební prvky a součásti, nekovové stavební konstrukce, stavební materiály z plastických hmot, spojovací žebra a díly pro betonové zdi nekovové, stavební prvky z betonu, omítky, omítkoviny, ztracené bednění, stavební zateplovací systémy, stavební polystyrénové stěnové a stropní bednění, stropní tvárnice, sendvičové konstrukce zdí, podlahové konstrukce nekovové, podpůrné bednění pro svislé stěny, příčkové zdivo, střešní izolace, základové izolační prvky, bednění a speciální prvky pro monolitické stavby, dřevěné stavební konstrukce, stavební sklo, stavební papír, stavební kámen, protierozní textilie pro stavebnictví, geotextilie, netkané textilie a výztužné pletivo z textilních vláken pro stavební účely, nátěrové hmoty jako stavební materiál; (37) stavebnictví, stavební služby, stavební činnost, stavební dozor, montáže klimatizačních a solárních zařízení, úklid, údržba a opravy budov, pronájem nástrojů, strojů, zařízení a vybavení pro stavebnictví, demolice, úklid a údržbu; (42) stavební projektování, projektování klimatizačních a solárních zařízení, projektová činnost v investiční výstavbě, poradenská činnost v oblasti stavebnictví (projekty), konzultační služby při výstavbě budov a příslušenství budov spadající do této třídy, zkoušky materiálu, vývoj a výzkum nových výrobků, průmyslový design.

- (511) 11, 17, 19, 37, 42
(540)

FORTING

- (111) **383322**
(220) 07.07.2020
(320) 07.07.2020
(442) 23.09.2020
(151) 30.12.2020
(730) **FORTING s.r.o.**, Králova 279/9, Brno, Žabovřesky, 61600, CZ
(740) INPARTNERS GROUP, Ing. Leopold Dadej, patentový zástupce, Na Valtické 339/6, Břeclav, Charvátská Nová Ves, 69141
(210) O-565141
(591) Barevná
(510) (11) přístroje a zařízení pro prostorové vytápění, klimatizační zařízení, vzduchotechnická zařízení, přístroje a zařízení pro prostorové vytápění solární, klimatizační zařízení solární, vzduchotechnická zařízení solární, solární panely pro vytápění, panely určené pro akumulaci slunečního tepla; (17) izolační materiály pro stavebnictví, těsnicí prostředky pro použití ve stavebnictví, zvukově izolační desky pro použití ve stavebnictví; (19) nekovové stavební a konstrukční materiály a prvky, včetně protipožárních, prefabrikované stavební prvky a součásti, nekovové stavební konstrukce, stavební materiály z plastických hmot, spojovací žebra a díly pro betonové zdi nekovové, stavební prvky z betonu, omítky, omítkoviny, ztracené bednění, stavební zateplovací systémy, stavební polystyrénové stěnové a stropní bednění, stropní tvárnice, sendvičové konstrukce zdí, podlahové konstrukce nekovové, podpůrné bednění pro svislé stěny, příčkové zdivo, střešní izolace, základové izolační prvky, bednění a speciální prvky pro monolitické stavby, dřevěné stavební konstrukce, stavební sklo, stavební papír, stavební kámen, protierozní textilie pro stavebnictví, geotextilie, netkané textilie a výztužné pletivo z textilních vláken pro stavební účely, nátěrové hmoty jako stavební materiál; (37) stavebnictví, stavební služby, stavební činnost, stavební dozor, montáže klimatizačních a solárních zařízení, úklid, údržba a opravy budov, pronájem nástrojů, strojů, zařízení a vybavení pro stavebnictví, demolice, úklid a údržbu; (42) stavební projektování, projektování klimatizačních a solárních zařízení, projektová činnost v investiční výstavbě, poradenská činnost v oblasti stavebnictví (projekty), konzultační služby při výstavbě budov a příslušenství budov spadající do této třídy, zkoušky materiálu, vývoj a výzkum nových výrobků, průmyslový design.

- (511) 11, 17, 19, 37, 42

(540)

FORSIMPLEX

(111) **383323**

(220) 06.08.2020

(320) 06.08.2020

(442) 23.09.2020

(151) 30.12.2020

(730) **JeToTu s.r.o.**, Vladislavova 51/13, Praha 1, 11000, CZ

(210) O-565149

(510) (28) terče, terče ke sportovnímu použití, hry s terčem; (35) reklama, bannerová reklama, maloobchodní prodej her, maloobchodní prodej hraček, online objednávkové služby, prezentace, předvádění (pro propagační/reklamní účely), pronájem reklamních ploch, propagační činnost, reklama, poskytování a pronájem reklamního prostoru; (41) sportovní aktivity, pronájem sportovního vybavení, sportovní a kulturní aktivity, sportovní a rekreační činnosti, zábavní služby v oblasti sportu, zábavní, sportovní a kulturní aktivity.

(511) 28, 35, 41

(540)

BIATLON DO OBÝVÁKU

(111) **383324**

(220) 08.07.2020

(320) 08.07.2020

(442) 23.09.2020

(151) 30.12.2020

(730) **Glenmark Pharmaceuticals s.r.o.**, Hvězdova 1716/2b, Praha 4, Nusle, 14078, CZ

(740) Glenmark Pharmaceuticals Distribution s.r.o., Hvězdova 1716/2b, Praha 4, Nusle, 14000

(210) O-565162

(510) (5) výrobky k farmaceutickému použití a léčiva na zvládání bolesti včetně analgetik, proti chřipce a nachlazení.

(511) 5

(540)

CETALGEN

(111) **383325**

(220) 08.07.2020

(320) 08.07.2020

(442) 23.09.2020

(151) 30.12.2020

(730) **sej s.r.o.**, Běloruská 524/8, Brno, Bohunice, 62500, CZ

(210) O-565163

(591) Barevná

(510) (9) webové kamery, servery na web hosting, USB klíče k webu, software pro webové aplikace, software pro webové servery, software pro vývoj webových stránek, software pro webové aplikace a servery, software pro správu webového obsahu [WCM], počítačový software na vytváření dynamických webových stránek, software pro pronájem reklamního prostoru na webových stránkách, software pro vkládání on-line reklamy na webové stránky, software pro tvorbu on-line reklamy na webových stránkách, USB klíče k webu pro automatické spuštění naprogramovaných internetových adres, digitální stahovatelná hudba dodávaná z MP3 webových stránek na internetu, počítačový software k použití při tvorbě a návrhu webových stránek, software, kódovací software, kompilační software, telekomunikační software, multimediální software, obslužný software, mediální software, simulační software, bezpečnostní software,

šifrovací software, komunikační software, aplikační software, počítačový software, vzdělávací software, autentifikační software, antispamový software, videokonferenční software, integrovaný software, mapový software, optimalizační software, platební software, animační software, biometrický software, kancelářský software, bankovní software, konferenční software, vývojářský software, systémový software, geodetický software, rozhodovací software, plánovací software, navigační software, prezentační software, podnikový software, publikační software, inventarizační software, obchodní software, reportingový software, referenční software, síťový software, sociální software, logistický software, sázkový software, interaktivní software, dekodovací software, komunitní software, antivirový software, software pro telekomunikace, počítačový telefonní software, dětský vzdělávací software, software počítačového rozhraní, interaktivní video software, počítačový aplikační software, nahraný počítačový software, interaktivní počítačový software, software pro elektroinženýrství, interaktivní zábavní software, software pro stavebnictví, software pro strojírenství, software pro studenty, software pro učitele, software pro školení, software pro finančnictví, software umělé inteligence, e-mailový software, software pro servery, software pro testování, software na prověřování úvěrů, software na kompresi dat, software pro virtuální realitu, software pro obchodní technologie, software pro mobilní telefony, software pro rozpoznávání obličejů, software na analýzu obličeje, software pro rozpoznávání hlasu, software s rozšířenou realitou, software pro analýzu řeči, software na rozpoznávání řeči, počítačový software pro televizi, software na zpracování dat, software na čtečky karet, software na ovládání procesu, software pro správu financí, software pro strojové učení, software pro prognózu trhu, software pro vytěžování dat, software k vyhledávání informací, software pro správu dat, software pro testování softwaru, software pro správu obsahu, mediální a publikační software, software pro inteligentní smlouvy, software pro databázové servery, software pro aplikační servery, software pro servery médií, software pro virtuální servery, software pro souborové servery, software pro proxy servery, software pro chytré telefony, software pro komunikační servery, software ke synchronizaci databází, software pro vývoj aplikací, software pro Business intelligence, software na ochranu soukromí, počítačový software ke stažení, software pro tabletové počítače, software pro rozpoznávání gest, software pro správu dat a souborů a databázový software, počítačové programy (software ke stažení), počítačový software umožňující vyhledávání dat, software na rozpoznání optických znaků, software pro desktop publishing (DTP), počítačový software pro elektronické obchodování, software pro monitorování cloudové sítě, software pro analýzu obchodních dat, software pro zpracování obchodních transakcí, software pro přípravu daňových příznání, software pro řízení mobilních zařízení, software pro řízení obchodní činnosti, software pro automatizaci správy dokumentů, obslužný, bezpečnostní a šifrovací software, software pro digitální distribuovaná úložiště, software umělé inteligence pro sledování, software pro e-mailové servery, aplikační software pro mobilní zařízení, software ke stažení z internetu, software ke zpracování elektronických plateb, počítačový software na zpracování komunikací, počítačový software pro správu databází, software pro přístup k internetu, bezpečnostní počítačový software ke stažení, počítačový software pro obchodní účely, počítačový software pro účely reklamy, aplikační software pro mobilní telefony, systémový software a firmware a software a firmware pro systémovou podporu, počítačový software v oblasti elektronického publikování, počítačový software pro zpracování tržních informací, počítačový software pro analýzu tržních informací, počítačový software týkající se finanční historie, software na posílání on line zpráv, počítačový herní software do mobilních telefonů, počítačový software na zpracování digitálních obrazů, software na zajištění bezpečnosti elektronické pošty, software pro zabezpečení sítí a zařízení, software a aplikace pro mobilní zařízení, počítačový software pro automatické ukládání dat, software elektronické pošty a zaslání zpráv, počítačový software ke stažení z internetu, software pro marketing v prostředí vyhledávačů, software umělé inteligence a strojového učení, software pro elektronické obchodování a platby, software pro virtuální a rozšířenou realitu, software pro zajišťování on-line transakcí, software pro provozování on-line obchodu, software pro geografický informační systém [GIS], počítačový software ke stažení pro přenos dat, počítačový software ke stažení pro přenos informací, počítačový software ke stažení pro správu informací, počítačový software pro sběr údajů o poloze, počítačový software pro shromažďování údajů o poloze, aplikační software ke stažení pro chytré telefony; (35) propagace podnikových webových stránek, optimalizace návštěvnosti webových stránek, optimalizace provozu na webových stránkách, sestavování inzerátů používaných jako webové stránky, pronájem reklamního prostoru na webových stránkách, poskytování obchodních informací prostřednictvím webových stránek,

propagace, reklama a marketing online webových stránek, indexace webových stránek pro obchodní nebo reklamní účely, indexování webových stránek pro komerční nebo reklamní účely, on-line propagace počítačových sítí a webových stránek, poskytování seznamu webových stránek třetích stran pro usnadnění obchodních transakcí; (36) poskytování finančních informací prostřednictvím webových stránek, získávání finančních prostředků prostřednictvím webové stránky ke kolektivnímu financování, služby v oblasti platby účtů poskytované prostřednictvím webových stránek; (38) přenos webcastů, poskytování přístupu k webovým stránkám, telekomunikace informací (včetně webových stránek), posílání zpráv prostřednictvím webových stránek, služby týkající se přeposílání webových stránek, poskytování přístupu k webovým stránkám na internetu, pronájem přístupového času k webovým stránkám (ISP), poskytování přístupu k MP3 webovým stránkám na internetu, poskytování přístupu k obsahu, webovým stránkám a portálům, poskytování přístupu k digitálním hudebním webovým stránkám na internetu, předávání zpráv všeho druhu internetovým adresátům [posílání zpráv na webu], přímé přenosy přístupné prostřednictvím domovských stránek na internetu (webová kamera); (41) organizování webinářů, vydávání webových časopisů, poskytování videozábavy prostřednictvím webových stránek, poskytování multimediální zábavy prostřednictvím webových stránek, poskytování sportovní zábavy prostřednictvím webových stránek, poskytování digitální hudby z internetových MP3 webových stránek, poskytování zábavy ve formě filmových klipů prostřednictvím webových stránek, zábavní služby ve formě televizních programů z webových kamer; (42) webhosting, navrhování webu, hosting weblogů, servery (pronájem webových -), pronájem webových serverů, správa webových stránek, návrh webových stránek, hosting webových portálů, navrhování webových portálů, programování webových stránek, hosting webových stránek, navrhování počítačových webových stránek, vývoj webových stránek (služby), hosting mobilních webových stránek, tvorba internetových webových stránek, tvorba a údržba webových stránek, navrhování domovských a webových stránek, hosting webových stránek na internetu, design domovských a webových stránek, poskytování dočasného používání webového softwaru, poskytování dočasného používání webových aplikací, sestavování webových stránek na internetu, služby zátěžového testování webových stránek, konstrukce a údržba webových stránek, údržba webových stránek a hosting online webových zařízení pro třetí osoby, hosting webových stránek pro třetí osoby, aktualizace webových stránek pro třetí osoby, vývoj webových stránek pro třetí osoby, konzultace v oblasti navrhování webových stránek, služby designu a tvorby webových stránek, tvorba, navrhování a údržba webových stránek, poradenství v oblasti navrhování webových stránek, poradenství v oblasti designu webových stránek, hosting webových stránek upravených na zakázku, programování webových stránek upravených na zakázku, programování softwaru pro vývoj webových stránek, pronájem softwaru pro vývoj webových stránek, navrhování, tvorba a programování webových stránek, navrhování webových stránek pro reklamní účely, vytváření webových stránek pro třetí osoby, správa webových stránek pro třetí osoby, poskytování prostoru na internetu pro webové blogy, hosting on-line webové stránky pro vytváření a hosting mikro-webových stránek pro podniky, služby v oblasti testování použitelnosti webových stránek, navrhování a vývoj webových stránek na Internetu, vytváření a udržování webových stránek na zakázku, navrhování a tvorba webových stránek pro druhé, hosting on-line webových prostorů pro druhé, navrhování a aktualizování domovských a webových stránek, hosting a pronájem paměťového prostoru pro webové stránky, poskytování webové stránky s informacemi o interiérovém designu, navrhování a tvorba webových stránek pro třetí osoby, grafický design na sestavování webových stránek na internetu, tvorba a správa webových stránek pro třetí osoby, vytváření a údržba webových stránek pro jiné osoby, instalace webových stránek na internetu pro třetí osoby, navrhování a tvorba domovských stránek a webových stránek, navrhování a konstrukce domovských stránek a webových stránek, navrhování a vývoj domovských stránek a webových stránek, design a grafický design pro tvorbu webových stránek, tvorba a údržba webových stránek pro mobilní telefony, navrhování a vývoj softwaru pro vývoj webových stránek, tvorba, údržba a hosting webových stránek pro druhé, tvorba a navrhování webových stránek pro třetí osoby, návrh a implementace webových stránek pro třetí osoby, služby týkající se designu webových stránek na internetu, navrhování a zavádění síťových webových stránek pro třetí osoby, poradenství vztahující se k tvorbě a navrhování webových stránek, webhostingové služby a software jako služba a pronájem softwaru, hosting webové stránky k elektronickému ukládání digitálních fotografií a videozáznamů, tvorba a údržba počítačových stránek (webových stránek) pro třetí osoby, tvorba elektronicky uložených webových stránek pro online služby a internet, poskytování nebo pronájem elektronického paměťového prostoru

[webového prostoru] na internetu, design a grafický design pro tvorbu webových stránek na internetu, návrh, vytváření, hosting a správa webových stránek pro jiné subjekty, software (tvorba -), software (aktualizace počítačového -), software jako služba [saaS], počítačový software - instalace a údržba, počítačový software (pronájem počítačového softwaru), software jako služba [saaS] zaměřený na software pro hluboké učení, software jako služba [saaS] zaměřený na software pro strojové učení, software jako služba [saaS] zaměřený na software pro hluboké neuronové sítě; (45) poskytování informací o právních službách prostřednictvím webových stránek, licencování počítačového softwaru.

(511) 9, 35, 36, 38, 41, 42, 45
(540)



- (111) **383326**
(220) 09.07.2020
(320) 09.07.2020
(442) 23.09.2020
(151) 30.12.2020
(730) **Švarc Josef**, Klatovská třída 131/26, Plzeň, Jižní Předměstí, 30100, CZ
(740) JUDr. Helena Zelenková, patentový zástupce, Jiráskovo náměstí 47/27, Plzeň, Východní Předměstí, 32600
(210) O-565167
(510) (3) čisticí prostředky a roztoky, výrobky pro odmašťování, broušení a leštění, kapesníčky napuštěné čisticím prostředkem, přípravky pro osobní péči, bylinné kosmetické přípravky, výrobky pro kosmetické účely, roztoky pro kontaktní čočky, dezinfekční roztoky, hygienické přípravky spadající do této třídy; (9) brýle všeho druhu, brýle (optika), dioptrické brýle, sluneční brýle, sluneční brýle s dioptriemi, plavecké brýle na předpis, brýle pro potápěče, ochranné brýle pro sportovní účely, hranoly (optika) korekční čočky (optika), kontaktní čočky, zvětšovací skla (optika), oční optika na předpis, brýlové řetízky, pouzdra a držáky na brýle a oční optiku, sáčky na brýle, clony na brýle, elektronické publikace ke stažení; (35) merchandising, reklamní, marketingové a propagační činnosti, maloobchodní činnost s optikou a optometrií, elektronický obchod (e-shop) a zprostředkování obchodu prostřednictvím komunikačních sítí (internet) s optikou a optometrií, služby předvádění výrobků a vystavování zboží, zpracování textů, psaní reklamních textů; (37) servis a opravy brýlí, záruční a pozáruční servisní služby, drobné úpravy a opravy skel a brýlí, čištění brýlí ultrazvukem; (44) služby oční optiky, služby v oblasti optometrie, měření zraku (optika), poradenství, testy zraku, zprostředkování a poskytování informací v uvedených službách.
(511) 3, 9, 35, 37, 44
(540)



- (111) **383327**
(220) 09.07.2020
(320) 09.07.2020
(442) 23.09.2020
(151) 30.12.2020
(730) **VIA Marketing s.r.o.**, Hlušičkova 2738/16b, Praha 5, Stodůlky, 15500, CZ
(740) Vladislav Godovnikov DiS., Wiedermannova 1405/2, Praha 5, Stodůlky, 15800
(210) O-565187
(510) (14) klenoty, bižuterie, drahokamy, hodinářské potřeby a chronometrické přístroje; (18) kůže ze zvířat, kufrů a zavazadla, deštníky, slunečníky a hole, biče a sedlářské výrobky; (26) krajky, lemovky a výšivky a galanterní stuhy a mašle, knoflíky, galanterní háčky a očka, špendlíky a jehly, umělé květiny, ozdoby do vlasů, umělé vlasy.
(511) 14, 18, 26
(540)



- (111) **383328**
(220) 09.07.2020
(320) 09.07.2020
(442) 23.09.2020
(151) 30.12.2020
(730) **OTIDEA CZ s.r.o.**, Karlínské náměstí 235/13, Praha 8, Karlín, 18600, CZ
(740) Mgr. Martina Zdvihalová, Ph.D. - patentová a právní kancelář, Mgr. Martina Zdvihalová Ph.D., K Pazderně 2031, Benešov, 25601
(210) O-565190
(510) (9) elektronické vývěsky, dokument management systém (software), software, média se záznamem a stahovatelná média; (16) prospekty, letáky, plakáty, ceníky, skládačky, vizitky, dopisní papíry, faktury, obchodní papíry, papírové bannery, instruktážní a výukové materiály, tiskoviny; (35) reklamní, inzertní a propagační činnost, marketing, reklamní, inzertní a propagační činnost on-line, marketing on-line, produktový marketing, marketingové studie a analýzy, pomoc při řízení obchodní činnosti, pomoc při řízení podniku, konzultace při přípravě zadání veřejné zakázky, obchodní administrativa, kancelářské práce, služby zahrnující záznam, přepis, vypracování, kompilaci dokumentů, přenášeni a systematizace písemných sdělení a záznamů, využívání a kompilace matematických a statistických dat, administrativní zpracování nákupních objednávek, aktualizování reklamních materiálů, analýzy nákladů, vyhledávání dat v počítačových souborech, posuzování efektivnosti provozu a racionalizace práce, ekonomické prognózy a informace, inzerce poštou, kopírování nebo rozmnožování (reprodukce) dokumentů, dokladů a tiskovin, marketingové studie, nákupní ceny, analýzy cen, pomoc při řízení obchodních a průmyslových podniků, obchodní management a podnikové poradenství, poskytování obchodních nebo podnikatelských informací, obchodní nebo podnikatelský průzkum, oceňování obchodních podniků, organizování komerčních nebo reklamních výstav, systemizace informací do počítačové databáze, personální poradenství, produkce (výroba) reklamních filmů, provozní audit, průzkum trhu, překládání informací do počítačových databází, reklama on-line v počítačové síti, rozhlasová reklama, rozšiřování reklamních nebo inzertních materiálů, srovnávací služby (v oblasti cen), televizní reklama, vedení kartoték v počítači, vyhledávání dat v počítačových souborech pro třetí osoby, organizace zadavatelských činností při zadávání zakázek, organizace a příprava veřejných soutěží a veřejných obchodních činností, organizace a příprava obchodních veřejných soutěží o nejhodnější návrh na uzavření smlouvy o prodeji podniku, provedení auditu, zadávání veřejných zakázek z pohledu zákona a/nebo pravidel pro

poskytování dotace, administrace a poradenství v oblasti veřejných zakázek, koncesí a evropských fondů v rámci výše uvedených služeb ve třídě 35, obchodní zprostředkovatelské služby, informační, poradenské a konzultační služby v rámci výše uvedených služeb ve třídě 35; (41) vzdělávání, školení, elektronické publikování (dtp), informace o výchově a vzdělávání, klubové služby výchovné a zábavné, organizování a vedení kongresů, konferencí, kurzů a školení, koučink, organizování vzdělávacích výstav, pořádání a řízení pracovních setkání, zveřejňování, oznamování a psaní knih a textů, vydávání knih a textů, informační, poradenské a konzultační služby v rámci výše uvedených služeb ve třídě 41; (42) provozování elektronických nástrojů (elektronického tržiště, profil zadavatele, elektronické aukce), provádění projektových činností, zejména v souvislosti s veřejnými zakázkami a veřejnými soutěžemi, konverze a správa dat, počítačových programů, software jako služba (saas), tvorba software, pronájem software, navrhování a vývoj počítačového software, tvorba a správa webových stránek, služby v oblasti informačních technologií, informační, poradenské a konzultační služby v rámci výše uvedených služeb ve třídě 42; (45) právní služby, advokátní služby, služby poskytované právníky, právními asistenty a osobními advokáty fyzickým osobám, skupinám fyzických osob, organizacím a podnikům, právní advokátní služby, zejména konzultace obsahu zadávacích podmínek soutěží a jejich souladu se zákonem, výklad právních předpisů platných pro oblast veřejného zadávání, posouzení nabídek veřejných zakázek z hlediska plnění zákonných požadavků, konzultace právních aspektů opravného řízení u veřejných zakázek, právní poradenství ve veřejných zakázkách, poskytování právních informací, poskytování právních průzkumů a výzkumů, příprava právních dokumentů, právní poradenství a zastupování, právní asistence při sestavování smluv, právní správa licencí, ověřování právních dokumentů, poskytování odborných právních posudků, informační, poradenské a konzultační služby v rámci výše uvedených služeb ve třídě 45.

- (511) 9, 16, 35, 41, 42, 45
(540)

OTIDEA LEGAL

- (111) **383329**
(220) 10.07.2020
(320) 10.07.2020
(442) 23.09.2020
(151) 30.12.2020
(730) **DANTE.CZ, s.r.o.**, U Učiliště 137/1, Ostrava, Kunčice, 71900, CZ
(740) VYNÁLEZ s.r.o., Vinohradská 403/17, Praha 2, Vinohrady, 12000
(210) O-565194
(510) (9) internetový portál, internetový časopis, elektronický informační portál, aplikace pro mobilní telefony, tablety a další elektronická zařízení, multimediální aplikace na nosičích zařazených ve třídě 9 nebo v sítích, interaktivní a grafické programy, software, software pro přenos dat, interaktivní aplikace pro chytré telefony, počítače, notebooky, laptopy, tablety a další elektronická zařízení, software ke stažení vztahující se k bankovníctví a financím, výrobky spojené s bankovníctvím spadající do třídy 9, platební karty nebo magnetické a čipové karty pro použití v bankovníctví, v pojišťovnictví, v oblasti služeb a v obchodním styku, mezinárodní platební karty, elektronické peněženky, software pro bankovníctví, bankomaty, informace a záznamy na nosičích zařazených ve třídě 9, elektronická data, informační produkty v elektronických, datových, informačních a telekomunikačních sítích všeho druhu, software a hardware, periodika a knihy v elektronické podobě, nosiče dat či záznamů včetně audiokazet nahrané i nenahrané, elektronické, datové nebo informační sítě, dešifrovací soustavy, čipy (integrované obvody), multimediální nebo informační katalogy, audiovizuální programy a díla, exponované filmy, hudební díla na nosičích, CD disky, programové vybavení pro počítače, hardware výpočetní, komunikační nebo informační techniky, elektronické databáze a databázové produkty, informace a záznamy na nosiči s výjimkou nosičů papírových ze třídy 16, informace a data na nosičích nebo i v elektronických, datových, informačních, počítačových a komunikačních sítích, související software a hardware, elektronické, datové nebo informační, komunikační nebo výpočetní sítě včetně jednotlivých součástí a náhradních dílů obsažených ve třídě 9, multimediální aplikace, programy na počítačové hry; (24) tkaniny a textilní výrobky, které nejsou uvedeny v jiných třídách, pokrývky ložní a ubrusy, látky, závěsy, okenní záclony, prostírání, bytový textil, přehozy, potahy, povlaky na pokrývky, prádlo ložní a stolní, příkrývky prošívané prachové a pětové, příkrývky z dutého vlákna, barchet, brokát, cestovní příkrývky, ručníky, damašek, drožet, držáky na záclony a závěsy z textilních materiálů, esparto, etamín (záclonovina), frýz, gáza jako tkanina, hedvábí, látkové kapesníky, jutové

textilie, kanava na vyšívání a tapiserie, kartoun, korouhve, praporce, koupelnové textilie (s výjimkou oblečení), krep, manšestry, matracovina, moleskin, moskety, potahy na nábytek z textilních materiálů, textilie pro obuv, hrubé ztužené plátno, voskované ubrusy, plědy, plst, textilní podšívky, pogumované textilie, polštářové ozdobné pokrývky, portiéry (závěsy), potahy na nábytek ze syntetických materiálů, potahy na postele, povlaky na sklápěcí kryty toalet, ochranné povlaky na polštáře, povlečení z papíru, prádlo pro domácnost, stolní prádlo, vyšívání prádlo, prapory, pytlovina, rajón, ramie, rubáše, mycí rukavice, spací pytle, sprchové závěsy z textilu nebo umělé hmoty, stolní ubrusy látkové, sypkovina, taft, textilní tapety, netkané textilie, textilie z juty, textilie žinylkové, textilní podšívky, tkaniny k textilnímu použití, konopné tkaniny, tkaniny napodobující kůži, tkaniny pro čalouníky, tkaniny přilnavé za tepla, tkaniny sisalové, tkaniny ze skleněných vláken pro textilní užití, úplet, utěrky, utěrky na sklo, závěsy textilní nebo plastové, zefír, textilní značky, žerzej, hygienické žínky; (25) pyžama, trička, sportovní oděvy, oděvy, obuv včetně sportovní obuvi, pantofle, sandály, střevice, pokrývky hlavy, kloboučnické zboží, zejména baret, cylindry, čapky, čepice, klobouky, klobouky textilní, punčochové zboží, rukavice včetně bez prstů, palcových a dámských dlouhých, rukávničky, konfekce, zejména svrchní oblečení, např. bundy, vesty, saka, trička a nátlínky, fleecové (počesané) oblečení, trepky, jamí, letní, podzimní a zimní oblečení dámské, pánské i dětské jako šaty krátké i dlouhé, košile, polokošile, bundokošile, obleky, halenky, kalhoty krátké i dlouhé, kabáty a pláště, šátky a šály, uniformy, kostýmy, jeansy, kombinézy, dětské oblečení, elastické pletené zboží, kožichy, kožešiny (oděvy), oděvní zboží, oblečení z kůže a z imitace kůže, prádlo osobní, prádlo spodní všeho druhu, oděvní doplňky, šponovky, plavky a plážové oblečení, oblečení do deště, oblečení na tenis, na golf a na další sporty, blejzry, pláštěnky, kabátky, živůtky, smokinky a večerní oblečení, svetry, pulovry, paleta a ponča včetně kožešinových, teplákové soupravy, oblečení na spaní a domácí oblečení, župany, spodky, negliže včetně pletených a krajkových, kombiné, korsety, bokovky, podprsenky, cvičební, baletní a sportovní trikoty, punčochy, ponožky a punčochové kalhoty, spodničky, kimona, kaftany, oblečení typu kabuki, harémové oblečení, kravaty, motýlky, přezůvky, obuv určená pro jízdu na snowboardech, podkolenky, turistické oděvy, pracovní oděvy spadající do této třídy, oděvní zboží z elastických tkanin, cyklistické oděvy, nátepičky, sportovní čelenky, džínové oblečení pro děti i dospělé, boa (kožešinové límce), body (spodní prádlo), bryndáčky (ne z papíru), kamaše, kapuce, kostýmy (maškami), košilová sedla, koupací pláště, pracovní pláště spadající do této třídy, legíny, límečky, livrej, manžety, noční kabátky, opasky, pásky ke kalhotám, plenky dětské textilní, pletené zboží (stávkové zboží), podpatníčky, podpatky, podrážky k obuvi, podvazky, potítka, pytle na oděvy, ramínka u dámského prádla, slintáčky (ne z papíru), snímatelné límce, šerpy, výbavička pro novorozence, zástěry, závoje, zimníky; (27) koberec, tapety a další výrobky v rámci této třídy, koberečky, nástěnné koberce (s výjimkou textilních), podlahové krytiny, nástěnné čalouny (s výjimkou textilních), lineoleum, podložky pod koberec, předložky, protiskluzové rohože, rákosové rohože, předložky koupelnové, rohožky u dveří; (28) hry, hračky, sportovní náčiní a nástroje jako jsou rukavice pro baseball, šerm, golf, box, a další sporty, lyže, lyže vodní, obaly na lyže, snowboardy, skateboardy, prkna na surfing, windsurfing, brusle lední, kolečkové i in-line, boby, sáně, činky, disky, golfové hole, gymnastické zařízení, hokejky, hráček pály, hůlky pro mažoretky, chrániče a ochranné vycpávky jako části sportovní výstroje, kulečnická tága, kuželky, lukostřelecké náčiní, náboje a pistole na paintball, ploutve na plavání, potápění, puky hokejové, rakety s pružným výpletem a výplety pro tyto rakety, stoly pro stolní tenis a stolní fotbal, šipky, talíře létající, tenisové a podobné sítě, terče, vosky na lyže, biliardové (kulečnické) koule, horolezecká výstroj, sítě na motýly, rybářské náčiní, umělé vánoční stroměčky, ozdoby a stojany na vánoční stroměčky (s výjimkou osvětlení a cukrovinek), hračky, dětské hrncířské kruhy, loutky, maňásci, marionety, loutková divadla a divadélka, společenské, deskové a stolní hry jako dáma, šachy, mah-jong, puzzle, vrhábý, hra v kostky, domino, dostihy, šachovnice, hrací karty, žetony, koule, kuličky a další příslušenství her, autíčka na hraní, automobilové modely zmenšené, balónky na hraní, bublifuk, panenky, domečky, šatičky, pokojíčky, postýlky, sací láhve pro panenky, drací létající, houpačky, hračky plyšové, hračky pohyblivé, chrastítka, káča, vlček, koloběžky, koně houpačí, stavebnice a stavebnicové kostky, míče a míčky na hraní, pistole a pistolky jako hračky, hračky pro domácí zvířata, hry automatické, s výjimkou těch, které se uvádějí do chodu vhozením mince nebo těch, které jsou užívány výhradně s televizním přijímačem, hry elektronické, s výjimkou her, které jsou používány výhradně ve spojení s televizním přijímačem, zábavné stroje, automatické a automaty, výrobky zábavné pyrotechniky jako rachejtla, petardy, rozbušky a kapsle, divadelní a karnavalové masky, kaleidoskopy, kanadské žertíky (atrapy), žertovné

předměty, konfety, girlandy, kouzelnické potřeby, hlavolamy elektrické nebo elektronické v rámci této třídy; (35) internetový obchod (e-shop) a velkoobchod a maloobchod s výrobky - internetový portál, internetový časopis, elektronický informační portál, aplikace pro mobilní telefony, tablety a další elektronická zařízení, multimediální aplikace na nosičích zařazených ve třídě 9 nebo v sítích, interaktivní a grafické programy, software, software pro systémy pro přenos dat, interaktivní aplikace pro chytré telefony, počítače, notebooky, laptopy, tablety a další elektronická zařízení, software ke stažení vztahující se k bankovníctví a financím, výrobky spojené s bankovníctvím spadající do třídy 9, platební karty nebo magnetické a čipové karty pro použití v bankovníctví, v pojišťovnictví, v oblasti služeb a v obchodním styku, mezinárodní platební karty, elektronické peněženky, software pro bankovníctví, bankomaty, prodejní automaty, informace a záznamy na nosičích zařazených ve třídě 9, elektronická data, informační produkty v elektronických, datových, informačních a telekomunikačních sítích všeho druhu, software a hardware, periodika a knihy v elektronické podobě, nosiče dat či záznamů včetně audiokazet nahrané i nenahrané, elektronické, datové nebo informační sítě, dešifrovací soustavy, čipy (integrované obvody), multimediální nebo informační katalogy, audiovizuální programy a díla, exponované filmy, hudební díla na nosičích, CD disky, programové vybavení pro počítače, hardware výpočetní, komunikační nebo informační techniky, elektronické databáze a databázové produkty, informace a záznamy na nosičích s výjimkou nosičů papírových ze třídy 16, informace a data na nosičích nebo i v elektronických, datových, informačních, počítačových a komunikačních sítích, související software a hardware, elektronické, datové nebo informační, komunikační nebo výpočetní sítě včetně jednotlivých součástí a náhradních dílů obsažených ve třídě 9, multimediální aplikace, programy na počítačové hry, hlavolamy elektrické nebo elektronické v rámci této třídy, tkaniny a textilní výrobky, které nejsou uvedeny v jiných třídách, pokrývky ložní a ubrusy, látky, závěsy, okenní záclony, prostírání, bytové textil, přehozy, potahy, povlaky na pokrývky, prádlo ložní a stolní, příkrývky prošívané prachové a pěťové, příkrývky z dutého vlákna, barchet, brokát, cestovní příkrývky, ručníky, damašek, drožet, držáky na záclony a závěsy z textilních materiálů, esparto, etamín (záclonovina), frýz, gáza jako tkanina, hedvábí, látkové kapesníky, jutové textilie, kanava na vyšívání a tapiserie, kartoun, korouhve, praporce, koupelnové textilie (s výjimkou oblečení), krep, manšestry, matracovina, moleskin, moskety, potahy na nábytek z textilních materiálů, textilie pro obuv, hrubé ztužené plátno, voskované ubrusy, plědy, plst, textilní podšívky, pogumované textilie, polštářové ozdobné pokrývky, portiéry (závěsy), potahy na nábytek ze syntetických materiálů, potahy na postele, povlaky na sklápěcí kryty toalet, ochranné povlaky na polštáře, povlečení z papíru, prádlo pro domácnost, stolní prádlo, vyšívání prádlo, prapory, pytlovina, rajón, ramie, rubáše, mycí rukavice, spací pytle, sprchové závěsy z textilu nebo umělé hmoty, stolní ubrusy látkové, sypkovina, taft, textilní tapety, netkané textilie, textilie z juty, textilie žinylkové, textilní podšívky, tkaniny k textilnímu použití, konopné tkaniny, tkaniny napodobující kůži, tkaniny pro čalouníky, tkaniny přilnavé za tepla, tkaniny sisalové, tkaniny ze skleněných vláken pro textilní užití, úplet, utěrky, utěrky na sklo, závěsy textilní nebo plastové, zefír, textilní značky, žerzej, hygienické žínky, pyžama, trička, sportovní oděvy, oděvy, obuv včetně sportovní obuvi, pantofle, sandály, střevice, pokrývky hlavy, kloboučnické zboží, zejména baret, cylindry, čapky, čepice, klobouky, klobouky textilní, punčochové zboží, rukavice včetně bez prstů, palcových a dámských dlouhých, rukávničky, konfekce, zejména svrchní oblečení, např. bundy, vesty, saka, trička a nátlínky, fleecové (počesané) oblečení, trepky, jamí, letní, podzimní a zimní oblečení dámské, pánské i dětské jako šaty krátké i dlouhé, košile, polokošile, bundokošile, obleky, halenky, kalhoty krátké i dlouhé, kabáty a pláště, šátky a šály, uniformy, kostýmy, jeansy, kombinézy, dětské oblečení, elastické pletené zboží, kožichy, kožešiny (oděvy), oděvní zboží, oblečení z kůže a z imitace kůže, prádlo osobní, prádlo spodní všeho druhu, oděvní doplňky, šponovky, plavky a plážové oblečení, oblečení do deště, oblečení na tenis, na golf a na další sporty, blejzry, pláštěnky, kabátky, živůtky, smokinky a večerní oblečení, svetry, pulovry, paleta a ponča včetně kožešinových, teplákové soupravy, oblečení na spaní a domácí oblečení, župany, spodky, negliže včetně pletených a krajkových, kombiné, korsety, bokovky, podprsenky, cvičební, baletní a sportovní trikoty, punčochy, ponožky a punčochové kalhoty, spodničky, kimona, kaftany, oblečení typu kabuki, harémové oblečení, kravaty, motýlky, přezůvky, obuv určená pro jízdu na snowboardech, podkolenky, turistické oděvy, pracovní oděvy spadající do této třídy, oděvní zboží z elastických tkanin, cyklistické oděvy, nátepičky, sportovní čelenky, džínové oblečení pro děti i dospělé, boa (kožešinové límce), body (spodní prádlo), bryndáčky (ne z papíru), kamaše, kapuce, kostýmy (maškami), košilová sedla, koupací pláště, pracovní pláště spadající do této třídy, legíny, límečky, livrej, manžety,

noční kabátky, opasky, pásky ke kalhotám, plenky dětské textilní, pletené zboží (stávkové zboží), podpatěnky, podpatky, podrážky k obuvi, podvazky, potítka, pytle na oděvy, ramínka u dámského prádla, slintáčky (ne z papíru), snímatelné límce, šerpy, výbavička pro novorozence, zástěry, závoje, zimníky, koberce, tapety a další výrobky v rámci této třídy, koberečky, nástěnné koberce (s výjimkou textilních), podlahové krytiny, nástěnné čalouny (s výjimkou textilních), linoleum, podložky pod koberec, předložky, protiskluzové rohože, rákosové rohože, předložky koupelňové, rohožky u dveří, hry, hračky, sportovní náčiní a nástroje jako jsou rukavice pro baseball, šerm, golf, box, a další sporty, lyže, lyže vodní, obaly na lyže, snowboardy, skateboardy, prkna na surfing a windsurfing, brusle lední, kolečkové i in-line, boby, sáně, činky, disky, golfové hole, gymnastické zařízení, hokejky, hráčské pátky, hůlky pro mažoretky, chrániče a ochranné vycpávky jako části sportovní výstroje, kulečnicková tága, kuželky, lukostřelecké náčiní, náboje a pistole na paintball, ploutve na plavání, potápění, puky hokejové, rakety s pružným výpletem a výplety pro tyto rakety, stoly pro stolní tenis a stolní fotbal, šipky, talíře létající, tenisové a podobné sítě, terče, vosky na lyže, biliardové (kulečnickové) koule, horolezecká výstroj, sítě na motýly, rybářské náčiní, umělé vánoční stroměčky, ozdoby a stojany na vánoční stroměčky (s výjimkou osvětlení a cukrovinek), hračky, dětské hrncířské kruhy, loutky, maňásci, marionety, loutková divadla a divadélka, společenské, deskové a stolní hry jako dáma, šachy, mah-jong, puzzle, vrhcáby, hra v kostky, domino, dostihy, šachovnice, hrací karty, žetony, koule, kuličky a další příslušenství her, autička na hraní, automobilové modely zmenšené, balónky na hraní, bublifuk, panenky, domečky, šatičky, pokojíčky, postýlky, sací láhve pro panenky, draci létající, houpačky, hračky plyšové, hračky pohyblivé, chraštítka, káča, vlček, koloběžky, koně houpací, stavebnice a stavebnicové kostky, míče a míčky na hraní, pistole a pistolky jako hračky, hračky pro domácí zvířata, hry automatické, s výjimkou těch, které se uvádějí do chodu vhozením mince nebo těch, které jsou užívány výhradně s televizním přijímačem, hry elektronické, s výjimkou her, které jsou používány výhradně ve spojení s televizním přijímačem, zábavní stroje, automatické a automaty, výrobky zábavné pyrotechniky jako rachejtla, petardy, rozbušky a kapsle, divadelní a karnevalové masky, kaleidoskopy, kanadské žertíky (atrapy), žertovné předměty, konfety, girlandy, kouzelnické potřeby, zprostředkování v oblasti obchodu a služeb s látkami, dekoracemi, textilním materiálem, hračkami a bytovými doplňky, zprostředkování designérských, grafických a aranžérských služeb, aranžérství výkladů, předvádění (služby modelek) pro reklamní účely a podporu prodeje, oděvů a módních doplňků, služby v oblasti grafické úpravy pro reklamní účely, nákup zboží za účelem dalšího prodeje, dekoračního, aranžérského a textilního materiálu, sběr, třídění a řazení údajů do počítačových databází a na internetový portál, vyhledávání informací v na internetovém portálu, vyhledávání informací v databázích, poskytování údajů a informací uživatelům internetového portálu, poskytování informací a rad spotřebitelům, pomoc při řízení obchodní činnosti, činnost reklamní a inzertní, průzkum a analýzy trhů, pronájem reklamních ploch, předvádění pro reklamní účely a podporu prodeje, předvádění zboží, pronájem a prodej reklamních produktů zahrnutých v této třídě a vyhledávací služby v oblasti propagačních textů, on-line inzerce, předvádění outlet zboží, pomoc při řízení obchodní činnosti, organizování výstav ke komerčním a reklamním účelům na Internetu, pomoc při podnikání, poradenství týkající se organizace reklamních výstav, podnikové poradenství, distribuce prospektů, podnikatelské informace, předplatné tiskovin pro třetí osoby, účetnictví, distribuce propagačních tiskovin, plánování obchodních a propagačních akcí, potvrzování uskutečnění obchodních transakcí, reklamní, inzertní a propagační činnost prostřednictvím jakéhokoliv média, prostřednictvím telefonní, datové nebo informační sítě, služby a poradenství v obchodní činnosti, předávání informací při reklamní činnosti, poskytování komerčních informací a informačních produktů reklamního a informačního charakteru, multimediálních informací obchodního a reklamního charakteru, komerční využití Internetu v oblastech komerčních internetových médií a vyhledávacích služeb, pronájem reklamních ploch, marketing, marketingové studie, obchodní nebo podnikatelské informace, kopírování nebo rozmnožování dokumentů, dokladů, poradenství v obchodní činnosti, obchodní nebo podnikatelský průzkum, obchodní management, obchodní reklama, systematizace informací do počítačové databáze, překlad informací do počítačové databáze, pronájem reklamních materiálů, rozšiřování reklamních materiálů, průzkum trhu, sekretářské služby, statistické informace (poskytování), zpracování textů, účetnictví, vedení kartoték v počítači, vydávání reklamních nebo náborových, propagačních a inzertních textů, aktualizování reklamních materiálů, analýzy nákladů, daňové příznání (příprava a vyhotovení), dražby, vedení dražeb, hospodářské (ekonomické) prognózy, inzerce poštou, velkoobchodní ceny (analýzy), oceňování obchodních podniků, oceňování

a odhady v oblasti podnikání, personální poradenství, posuzování efektivnosti provozu a racionalizace práce, pronájem kancelářských strojů a zařízení, průzkum veřejného mínění, předvádění zboží, prepisování, styky s veřejností, vzorky zboží (distribuce), zprostředkovatelné práce, automatizované zpracování dat, elektronické zpracování dat pro třetí osoby, vedení a správa databank (zařazené ve třídě 35), poskytování pomoci při provozu obchodu na Internetu; (38) telekomunikační služby v oblasti internetových obchodů (e-shopu) a internetových portálů, telekomunikace, komunikace pomocí terminálů nebo počítačů, informační a telekomunikační služby na Internetu, včetně provozování internetového obchodu, počítačový přenos pošty a obrazu, komunikace a transakce v síti, tisková agentura, dálkový přenos obrazu a video obrazu, provozování datové sítě, provozování veřejné mobilní radiotelefonní sítě, poradenství v oblasti telekomunikační techniky, zprostředkovatelská činnost v oblasti telekomunikací, výměna, získávání a šíření informací a zpráv prostřednictvím telekomunikační sítě nebo datové sítě nebo sítě výpočetní, informační, komunikační nebo elektronické techniky nebo satelitů nebo kabelu, šíření tiskovin a knih prostřednictvím počítačové, datové, elektronické, telekomunikační nebo informační sítě, informační a telekomunikační služby na Internetu, uvedené v této třídě, včetně provozování elektronických nástěnek, diskusních skupin a fór a poskytování přístupu k on-line informačním službám a databázím, služby hlasové schránky, telekomunikační služby, včetně přímého propojení lokální zákaznické pevné sítě se sítí mobilních telefonů, služby krátkých textových zpráv, teletext a služby s ním spojené, poskytování informací (informační kancelář), komunikace spočívající ve výměně, šíření, získávání a poskytování informací a zpráv prostřednictvím telekomunikačních sítí, provozování informačních a komunikačních sítí, provozování internetového vyhledávače, pronájem telekomunikačních zařízení a přístrojů včetně telefonů, služby zaslání zpráv, přenos dat a informací, služby přístupu a připojení k datovým a informačním sítím a Internetu, poskytování nebo vyvolávání informací z počítačové databáze - v rámci této třídy, komunikační služby prostřednictvím Internetu, vnějších sítí a vnitřních sítí a dalších elektronických prostředků, telekomunikační technologie (Voice over IP, bezdrátové technologie); (40) zpracování materiálů (látek), barvení látek a obuvi, dámské krejčovství, lemování nebo obšívání látek a oděvů, úprava a přešívání oděvů, pánské krejčovství, protokolová úprava textilií, stříhání látek, úprava a zpracování textilu, vyšívání, návrhářství, zpracování, úprava a oprava plastů a kovových materiálů jako např. ohýbání, lepení, leštění, lisování, tváření za tepla i za studena, dělení, řezání, broušení, spojování, svařování, mechanické opracování plastových hmot, laminování, montáž materiálů na objednávku (pro třetí osoby), tónování skla, vodovzdorná impregnace látek, vodovzdorná úprava látek, zhotovování občelní, vycpávání a preparování zvířat, vazba tiskovin, zejména knih, zpracování kožešin a srsti, příprava a zušlechťování kožešin a srsti, vyvolávání filmů a zpracování fotografií, zpracování dřeva, zmrazování ovoce, vydělávání, barvení, příprava, zpracování a povrchové zušlechťování kůží, mlynářství, zpracování kovů a jejich povrchová úprava nebo eloxování, emailování, galvanizace, fosfátování, chromování, zinkování, zušlechťování a zpracování nebo apretace textilu, vystrojování, bělení, barvení, Mercerace barvené příže, obstaravatelská a zprostředkovatelská činnost v této oblasti; (42) tvorba a správa internetových obchodů (počítačové služby), tvorba a správa internetového informačního portálu, tvorba a správa internetového nákupního centra, tvorba a správa internetového provizního systému, konzultační, asistenční, analytické, designérské, vyhodnocovací a programovací služby týkající se počítačového softwaru, firmwaru, hardwaru a informačních technologií, konzultace týkající se hodnocení, výběru a zavádění počítačového softwaru, firmwaru, hardwaru, informačních technologií a systému zpracování dat, informačních technologií, a to i prostřednictvím telekomunikačních sítí, dodávkou on-line, Internetem a sítí World Wide Web, webhosting, webdesing, výzkumné služby, kódování a dekódování zabezpečovacích systémů (tvorba softwaru), poradenská činnost v oblasti aplikace výpočetní techniky, v oblasti informatiky, vytváření virtuálních/počítačových 3D animací a modelů, informačních technologií, navrhování a realizace automatizovaných systémů řízení, programátorská činnost, projekce počítačových sítí, pronájem softwaru, instalace, opravy, údržba a servis softwaru, vytváření interaktivních aplikací umožňující předávání a tvorbu grafické podoby prostřednictvím sítě Internet, programování, software - návrhy, převod a konverze počítačových programů a údajů (kromě fyzické konverze), převod a konverze údajů a dokumentů z fyzických médií na elektronická média, tvorba a údržba počítačových stránek WEB pro zákazníky, hostování na počítačových stránkách WEB, instalace počítačových programů, návrh počítačových systémů, programování internetových databázových systémů a internetových aplikací, konstrukce WWW prezentací a řešení WWW

serverů, aktualizace a údržba počítačových programů, pronájem času dat a údajů na přístup do počítačových databází, zhotovování kopií počítačových programů, technické studie v oblasti počítačů a programového vybavení, výzkum, vývoj a tvorba systémů pro elektronické obchodování, včetně příslušného softwaru a hardwaru, programování multimediálních aplikací, vytváření interaktivních a grafických programů, počítačové animace a vizualizace, grafický design, zavádění, aktualizace, návrhy, strukturování a programování či jiné vytváření databází, jiných datových systémů a aplikací pro jejich zpracování, včetně jejich poskytování přístupu k nim a jejich instalace, zavádění, aktualizace a údržby, návrhy, strukturování a programování či jiné vytváření internetových či intranetových počítačových stránek a nástěnek (webpages a websites) a internetových či intranetových aplikací, hostování (poskytování volného prostoru) pro internetové či intranetové informace, stránky a nástěnky (webpages a websites), hostování (poskytování volného prostoru) pro internetové či intranetové aplikace, převod (konverze) počítačových programů, dat či jiných údajů v elektronické podobě z různých formátů do jiných formátů, převod (konverze) dokumentů, dat či jiných údajů z fyzických médií na elektronická média, zálohování dat a informací elektronickými a počítačovými prostředky a prostřednictvím elektronické pošty, poradenství v oblasti výpočetní a informační techniky, oděvní návrhářství.

(511) 9, 24, 25, 27, 28, 35, 38, 40, 42

(540)

dante.cz

(111) **383330**

(220) 10.07.2020

(320) 10.07.2020

(442) 23.09.2020

(151) 30.12.2020

(730) **Mäuthnerová Eva**, Albrechtova 422/26, Horka nad Moravou, 78335, CZ

(740) Ing. Petr Soukup, tř. Svobody 43/39, Olomouc, 77900

(210) O-565201

(510) (18) cestovní a sportovní zavazadla, aktovky, diplomatky, batohy, brašny, chlebníky, kabely, kabelky, klíčenky, kufrý a kufříky cestovní, na doklady a kosmetické (bez obsahu), neceséry cestovní (kožená galanterie), cestovní obaly na oděvy, peněženky, pouzdra na doklady, na navštívenky, na karty, na průkazy, kožené pytle jako obaly, ruksaky, tašky nákupní, cestovní, náprsní, školní, tašky na nošení dětí, tašky plážové, tomy, deštníky, slunečníky, kožené pásky a řemeny na kufrý a zavazadla, tašky ze syntetických materiálů a textilií; (35) internetový obchod, e-shop a zprostředkovatelská činnost v oblasti obchodu s výrobky uvedenými výše ve třídě 18, export a import těchto výrobků, on-line inzerce.

(511) 18, 35

(540)

BEK·BEK

(111) **383331**

(220) 14.07.2020

(320) 14.07.2020

(442) 23.09.2020

(151) 30.12.2020

(730) **Boxxi food solutions s.r.o.**, Mojžírova 130/4, Praha 4, Nusle, 14000, CZ

(740) Mgr. Ing. Marek Němec, advokát, Nádražní 106, Sedlčany, 26401

(210) O-565260

(510) (29) potraviny a polotovary z masa, ryb, drůbeže, zvěřiny, měkkýšů, koryšů, kaviáru, vajec, zeleniny, ovoce, brambor, luštěnin a živočišného tuku, uzeniny a masné výrobky, zpracované ořechy, koření a dochucovací prostředky, sýry, potraviny z mléka všeho druhu, zejména jogurty a máslo, vše spadající do této třídy; (30) potraviny a polotovary z obilí, rýže, kávy,

kakaa, čaje, cukru, medu a z rostlinného tuku, kečup, hořčice, koření a kořenící směsi, dochucovací omáčky, cukrovinky, dorty, zmrzlina, pečivo, knedlíky, majonézy, pudinky, sůl, mouka, nudle, těsto, sušenky, pizza, vše spadající do této třídy; (31) čerstvé ovoce a zelenina, čerstvé luštěniny, semena, krmivo pro zvířata, čerstvé jedlé houby; (32) nealkoholické nápoje všeho druhu, minerální vody, pivo, sirupy a přípravky ke zhotovení nápojů; (33) alkoholické nápoje všeho druhu (s výjimkou piva), zejména vína, destiláty, lihoviny, likéry; (34) tabák a tabákové výrobky všeho druhu, zejména cigarety, doutníky, dýmky, potřeby pro kuřáky, zápalky, zapalovače, popelníky pro kuřáky, čističe lulek, kuřácké soupravy, lulkový tabák, šňupací tabák; (35) obchodní poradenství, obchodní zprostředkovatelské služby, provoz obchodního domu a e-shopu s výše uvedenými výrobky ve třídách 29, 30, 31, 32, 33 a 34, reklama, reklamní agentura, inzertní služba, provoz internetových stránek v rámci obchodní prezentace výrobků a služeb spadající do této třídy, průzkum trhu, komerční informační agentura, administrativní služby, maloobchodní služby vztahující se k potravinám a požíváním, hygienickým výrobkům, pracím prostředkům a přípravkům pro čištění, kosmetice, lékům, výrobkům a potřebám pro domácnost a kuchyň, nádobí a jídelním příborům, kancelářským potřebám, potřebám pro kutily, dekoračním, psacím a školním potřebám, oděvům, obuvi, textilním výrobkům, zejména textiliím pro domácnost, galanterii, výrobkům z kůže, cestovním potřebám, zařízením a přístrojům spotřební elektroniky, jmenovitě přístrojům pro záznam, převod a reprodukci zvuku, obrazu a/nebo ostatních dat, počítačům, telekomunikačním přístrojům, potřebám pro sport a hračkám, potřebám pro stavebníky, domácí kutily a zahradu pro obor udeřej si sám, strojům, zejména strojům a přístrojům pro domácnost, krmivu pro zvířata a příslušenství pro zvířata, zprostředkování smluv pro třetí strany o poskytování služeb, zejména zprostředkování smluv o mobilních telefonech a smluv o dodávání vyzváněcích tónů pro mobilní telefony pro třetí strany, jakož i zprostředkování smluv o poskytování oprav a údržby pro třetí strany v rámci této třídy, poradenský servis pro spotřebitele v rámci této třídy; (43) provoz restaurace, hotelu, poskytování občerstvení, ubytovací služby pro lidi i zvířata, cestovní kancelář a agentura zajišťující ubytování, provoz rekreačního zařízení v rámci této třídy.

(511) 29, 30, 31, 32, 33, 34, 35, 43

(540)



(111) **383332**

(220) 16.07.2020

(320) 16.07.2020

(442) 23.09.2020

(151) 30.12.2020

(730) **Ananikyan Yulia**, U olšiček 189/2, Praha 4, Točná, 14300, CZ

(740) Advokátní kancelář Mgr. Vladimír Kolář, Mgr. Vladimír Kolář,

Boettingerova 2902/26, Plzeň, Jižní Předměstí, 30100

(210) O-565321

(591) Barevná

(510) (35) propagační činnost, reklama, pomoc při řízení obchodní činnosti, obchodní administrativa, kancelářské práce, administrativní zpracování nákupních objednávek, dodavatelské služby pro třetí osoby (nákup výrobků a služeb pro jiné podniky), hotely (správa), prezentace výrobků v komunikačních médiích pro účely maloobchodu, reklamní materiály (aktualizování, rozšiřování); (41) výchova, vzdělávání, zábava, sportovní a kulturní aktivity, diskotéky, karaoke (služby), noční kluby, plánování a organizování večírků; (43) služby zajišťující stravování a nápoje, dočasné ubytování, bary, bufety, kavárny, restaurace.

(511) 35, 41, 43

(540)



(111) **383333**

(220) 21.07.2020

(320) 21.07.2020

(442) 23.09.2020

(151) 30.12.2020

(730) **7Finance s.r.o.**, Kaprova 42/14, Praha 1, Staré Město, 11000, CZ

(740) Mgr. Tomáš Valouch, advokát, Rašínovo nábřeží 2000/78, Praha 2, Nové Město, 12000

(210) O-565408

(591) Barevná

(510) (35) komerční informace a rady pro zprostředkovatele v rámci této třídy, počítačové databáze (překlad informací do-), počítačové databáze (systemizace informací do-), poradenství odborné obchodní, reklama, reklama on-line v PC síti, služby v oblasti srovnání cen; (36) finanční informace, finanční poradenství, zprostředkování finančních služeb, informace o finančních službách, finanční konzultační služby.

(511) 35, 36

(540)



(111) **383334**

(220) 21.07.2020

(320) 21.07.2020

(442) 23.09.2020

(151) 30.12.2020

(730) **JANÁK BROS. spol. s r.o.**, Ledecká 2207/19, Plzeň, Bolevec, 32300, CZ

(740) POLÁČEK & kol., Patentoprávní a známková kancelář, Ing. Jiří Poláček, Dominikánská 6, Plzeň, 30112

(210) O-565410

(510) (29) dušené ovoce, džemy, jogurt, kandované ovoce, kefir (mléčný nápoj), kompoty, koncentráty na bázi ovoce na vaření, konzervované ovoce, marmeláda, mléčné koktejly, mléčné výrobky, mražené ovoce, ovoce konzervované v alkoholu, ovoce obalené v cukru, ovocná dřev, ovocná kůra, ovocné konzervy, ovocné lupínky, ovocné saláty, ovocné želé, svačinky na bázi ovoce, zpracované ovoce; (30) cereální tyčinky, cereální tyčinky s vysokým obsahem proteinů, croissanty, cukrářské polevy (na dorty), cukrářské výrobky, cukrovinkové ozdoby na dorty, cukrovinky, cukrovinky ke zdobení vánočního stromčeka, čaj, čatni (dochucovadlo), čokoláda, čokoládové ozdoby na dorty, čokoládové pěny, dezertní pěny (cukrářské výrobky), dochucovadla, dorty, dresinky, karamely (bonbony), karamely (cukrovinky, bonbony), káva, koláče, ledová lízátka, ledový čaj, lívance, makronky (cukroví), marcipán, mátové bonbony k osvěžení dechu, med, menší koláče, mini zákusky (dortíky), míso (ochucovadlo), mražený jogurt (mražený sladký výrobek), müsli, nápoje na bázi čaje, ochucovadla, omáčky (dochucovadla), ovocné omáčky (pasírované), ovocné želé (cukrovinky), palačinky, permik, pralinky, prášky na přípravu zmrzlin, produkty určené ke konzumaci v mraženém stavu, příchutě do dortů jiné než esenciální oleje, příchutě do potravin jiné než esenciální oleje, pudink, pudinky, salátové zálivky, směsi na dorty, sorbety (zmrzliny), sušenky, těsta

na dorty, těsto, vafle, zeleninové a ovocné omáčky k masům (dochucovadla), zlatý sirup, zmrzlina; (32) koktejly na bázi piva, limonády, minerální vody (nápoje), nápoje pro sportovce obohacené o proteiny, nealkoholické aperitivy, nealkoholické esence na výrobu nápojů, nealkoholické koktejly, nealkoholické nápoje, nealkoholické nápoje na bázi medu, nealkoholické nápoje s příchutí čaje, nealkoholické nápoje z ovocných šťáv, nealkoholické nápoje ze sušeného ovoce, nealkoholické ovocné nektary, nealkoholické přípravky pro výrobu nápojů, nealkoholické výtažky z ovoce, ovocné šťávy, piva s limonádou, pivo, sirupy pro přípravu limonád, sirupy pro přípravu nápojů, smoothie (mixované nápoje z čerstvého ovoce nebo zeleniny), sorbety (nápoje); (33) alkoholické nápoje obsahující ovoce, alkoholické nápoje s výjimkou piva, alkoholické výtažky z ovoce, alkoholové esence, destilované nápoje, digestivy (likéry a lihoviny), likéry; (43) bary, bary s nabídkou vodní dýmky, bufety, jídelny, kavárny, restaurace, samoobslužné jídelny, samoobslužné restaurace, zdobení dortů, zdobení potravin.

(511) 29, 30, 32, 33, 43

(540)

YUZU

(111) **383335**

(220) 21.07.2020

(320) 21.07.2020

(442) 23.09.2020

(151) 30.12.2020

(730) **JANÁK BROS. spol. s r.o.**, Ledecká 2207/19, Plzeň, Bolevec, 32300, CZ

(740) POLÁČEK & kol., Patentoprávní a známková kancelář, Ing. Jiří Poláček, Dominikánská 6, Plzeň, 30112

(210) O-565412

(591) Barevná

(510) (29) dušené ovoce, džemy, jogurt, kandované ovoce, kefir (mléčný nápoj), kompoty, koncentráty na bázi ovoce na vaření, konzervované ovoce, marmeláda, mléčné koktejly, mléčné výrobky, mražené ovoce, ovoce konzervované v alkoholu, ovoce obalené v cukru, ovocná dřev, ovocná kůra, ovocné konzervy, ovocné lupínky, ovocné saláty, ovocné želé, svačinky na bázi ovoce, zpracované ovoce; (30) cereální tyčinky, cereální tyčinky s vysokým obsahem proteinů, croissanty, cukrářské polevy (na dorty), cukrářské výrobky, cukrovinkové ozdoby na dorty, cukrovinky, cukrovinky ke zdobení vánočního stromčeka, čaj, čatni (dochucovadlo), čokoláda, čokoládové ozdoby na dorty, čokoládové pěny, dezertní pěny (cukrářské výrobky), dochucovadla, dorty, dresinky, karamely (bonbony), karamely (cukrovinky, bonbony), káva, koláče, ledová lízátka, ledový čaj, lívance, makronky (cukroví), marcipán, mátové bonbony k osvěžení dechu, med, menší koláče, minizákusky (dortíky), míso (ochucovadlo), mražený jogurt (mražený sladký výrobek), müsli, nápoje na bázi čaje, ochucovadla, omáčky (dochucovadla), ovocné omáčky (pasírované), ovocné želé (cukrovinky), palačinky, permik, pralinky, prášky na přípravu zmrzlin, produkty určené ke konzumaci v mraženém stavu, příchutě do dortů jiné než esenciální oleje, příchutě do potravin jiné než esenciální oleje, pudink, pudinky, salátové zálivky, směsi na dorty, sorbety (zmrzliny), sušenky, těsta na dorty, těsto, vafle, zeleninové a ovocné omáčky k masům (dochucovadla), zlatý sirup, zmrzlina; (32) koktejly na bázi piva, limonády, minerální vody (nápoje), nápoje pro sportovce obohacené o proteiny, nealkoholické aperitivy, nealkoholické esence na výrobu nápojů, nealkoholické koktejly, nealkoholické nápoje, nealkoholické nápoje na bázi medu, nealkoholické nápoje s příchutí čaje, nealkoholické nápoje z ovocných šťáv, nealkoholické nápoje ze sušeného ovoce, nealkoholické ovocné nektary, nealkoholické přípravky pro výrobu nápojů, nealkoholické výtažky z ovoce, ovocné šťávy, piva s limonádou, pivo, sirupy pro přípravu limonád, sirupy pro přípravu nápojů, smoothie (mixované nápoje z čerstvého ovoce nebo zeleniny), sorbety (nápoje); (33) alkoholické nápoje obsahující ovoce, alkoholické nápoje s výjimkou piva, alkoholické výtažky z ovoce, alkoholové esence, destilované nápoje, digestivy (likéry a lihoviny), likéry; (43) bary, bary s nabídkou vodní dýmky, bufety, jídelny, kavárny, restaurace, samoobslužné jídelny, samoobslužné restaurace, zdobení dortů, zdobení potravin.

(511) 29, 30, 32, 33, 43

(540)



(111) **383336**

(220) 21.07.2020

(320) 21.07.2020

(442) 23.09.2020

(151) 30.12.2020

(730) **Asociace lodních tříd RS, z.s.**, 1000, Lipno nad Vltavou, 38278, CZ

(740) BOHEMIA PATENT, Ing. Jana Vandělíková, Petrská 1136/12, Praha 1, Nové Město, 11000

(210) O-565449

(510) (16) tiskoviny všeho druhu včetně propagačních a reklamních materiálů, plakáty, letáky, prospekty, kalendáře, samolepky, sešity, katalogy, fotografie, drobné propagační předměty spadající do této třídy, například tužky, pera, nože na papír (kancelářské potřeby), zápisníky, podložky pod nádobí z papíru, pera a jiné psací potřeby, pouzdra na pera a jiné psací potřeby, zápisníky, těžítka, desky na dokumenty, další papírové zboží (bannery, podtácky, vlajky), obaly na lahve z papíru nebo lepenky, sáčky z papíru nebo plastických hmot na balení; (18) tašky cestovní a cestovní kufrů, batohy, kufrů, deštníky a slunečníky, kufrů, tašky, krabice a vaky pro plachtění a mořeplavbu, tašky (sportovní), zboží vyrobené z kůže a její imitace pro použití při plachtění a námořních plavbách, nezařazené do jiných tříd, jmenovitě kabelky, pouzdra na klíče, řemeny, dámské peněženky, batohy, části a vybavení veškerého výše uvedeného zboží; (21) výrobky ze skla, porcelánu a keramiky, poháry, vázy, termosky na nápoje a na jídlo, talíře a pohárky na jedno použití, sportovní a cestovní lahve, otvíráky na lahve, toaletní potřeby; (24) prapory, praporky, vlajky a vlaječky, osušky a ručníky textilní, rukavice mycí, žínky hygienické, ubrusy a ubrusky textilní, prostěradla, přikrývky a pokrývky ložní, sprchové závěsy z textilu nebo umělé hmoty, textilní značky; (25) sportovní oblečení a oblečení pro volný čas, obuv, pokrývky hlavy, čepice a kšiltovky, trička, sportovní oblečení a svrchní oděvy, plavky, mikiny, čelenky (oděvy), flísové oděvy, potápěčské úbory, oděvy potápěčské, základní vrstvy oděvů pro vodní sporty, kapuce pro neoprenové kombinézy, ponožky a vysoké boty, sátky, šály, sportovní topy, nepromokavé nártelníky, rukavice pro volný čas a vodní sporty, ochranné vesty, termo oděvy, obuv a klobouky, mokasíny, jachtařské boty, větrové bundy, jachtařské bundy, lačlové kalhoty, části a vybavení veškerého výše uvedeného zboží; (35) propagační činnost, reklama, pomoc při řízení obchodní činnosti, obchodní administrativa, kancelářské práce, venkovní reklama, rozšiřování reklamních nebo inzertních materiálů, rozšiřování vzorků (zboží), předvádění zboží, obchodní management pro sportovce, marketing, pronájem reklamních materiálů, výstavy komerční a reklamní (organizování -), pořádání veletrhů pro obchodní a reklamní účely, vydávání reklamních nebo náborových, propagačních a inzertních textů, rozhlasová reklama, televizní reklama, vyhledávání sponzorů, dodavatelské služby pro třetí osoby [nákup výrobků a služeb pro jiné podniky]; (41) vzdělávací, školicí, informační a zábavní služby, organizace a vedení aktivit, kurzů, školení, závodů, výuky, vzdělávání, akcí a soutěží, organizování a poskytování výukových programů a školení, publikační služby, poskytování databází a informací o zábavě, vzdělávání, školení, sportu, soutěžích, akcích, výkazech, seminářích, konferencích a publikování databází a informací, poskytování databází a informací on-line vztahujících se k jachtařskému sportu a ježdění na člunech, jachtařským akcím, fitness, volnočasovým a fitness aktivitám, jachtařským soutěžím, jachtařským akcím, pořádání a vedení symposií, seminářů, kongresů, konferencí a pracovních, vzdělávací, školicí, informační a zábavní služby, všechny vztahující se k používání, provozování, opravám a údržbě jachet, člunů a námořních plavidel, organizování a vedení aktivit, kurzů, školení,

výuky, soutěží, instruktáže, vzdělávání, akcí a soutěží v jízdách v námořních plavidlech, na jachtách a ve člunech, poskytování zábavních a sportovních informací on-line a na elektronických médiích vztahujících se k používání, provozování, opravám a údržbě jachet, člunů a námořních plavidel, vydávání periodik, časopisů, adresářů, informačních bulletinů a průvodců, pořádání a vedení symposií, seminářů, kongresů, konferencí a pracovních setkání vztahujících se k námořním plavidlům, jízdě na jachtách a ve člunech, jachtařským soutěžím, jachtařským akcím a souvisejícímu zboží a službám, poradenské a informační služby vztahující se k zmíněným službám.

(511) 16, 18, 21, 24, 25, 35, 41

(540)

**CZECH
RS
ASSOCIATION**

(111) **383337**

(220) 22.07.2020

(320) 22.07.2020

(442) 23.09.2020

(151) 30.12.2020

(730) **Bausch Health Ireland Limited**, 3013 Lake Drive, Citywest Business Campus, Dublin 24, IE

(740) AK Štros & Kusák, JUDr. David Štros, advokát, Národní 32, Praha 1, 11000

(210) O-565456

(510) (5) antihistaminika a antialergika.

(511) 5

(540)

RUPALUX

(111) **383338**

(220) 22.07.2020

(320) 22.07.2020

(442) 23.09.2020

(151) 30.12.2020

(730) **POHYB DĚTEM s.r.o.**, K Moravině 1871/7, Praha 9, Libeň, 19000, CZ

(210) O-565472

(510) (28) sportovní potřeby a vybavení; (35) franšizing (obchodní poradenství vztahující se k -), reklamní, marketingové a propagační služby; (41) instruktáž ke cvičení, dohled nad tělesným cvičením, poskytování prostor na skupinové cvičení, vedení hodin v oblasti cvičení, poskytování výuky týkající se cvičení, poradenské služby ohledně cvičení (fitness), hodiny cvičení, poskytování prostor ke cvičení, školení učitelů sportu, vedení workshopů (školení), výroba videopásek pro firemní použití při firemních vzdělávacích školeních, školení o skupinovém cvičení, nakladatelské služby.

(511) 28, 35, 41

(540)



- (111) **383339**
(220) 22.07.2020
(320) 22.07.2020
(442) 23.09.2020
(151) 30.12.2020
(730) **ERC-TECH a.s.**, Čelakovského sady 1580/4, Praha 1, Nové Město, 11000, CZ
(740) Konečná & Zacha, s.r.o., advokátní kancelář, Mgr. Tomáš Zacha, Lazarská 1718/3, Praha 1, Nové Město, 11000
(210) O-565473
(591) Barevná
(510) (19) nekovové stavební materiály, betony, malty, betonové stavební prvky a prefabrikáty, suché směsi pro přípravu betonů a malt, betony, malty, suché směsi pro jejich přípravu, betonové stavební prvky a prefabrikáty ze stavebně demoličního recyklátu; (40) recyklace a zpracování stavebně demoličního odpadu, zakázková výroba nekovových stavebních materiálů, betonů, malt, betonových stavebních prvků a prefabrikátů, zakázková výroba suchých směsí pro přípravu betonů a malt, zakázková výroba betonů, malt a suchých směsí pro jejich přípravu ze stavebně demoličního recyklátu.
(511) 19, 40
(540)

ERCTECH

- (111) **383340**
(220) 22.07.2020
(320) 22.07.2020
(442) 23.09.2020
(151) 30.12.2020
(730) **SoftBank Robotics Group Corp.**, 1-9-2 Higashi-shimbashi, Minato-ku, Tokyo, JP
(740) C|K|T ČERVENKA TURKOVÁ & PARTNERS Advokátní, patentová a známková kancelář, Mgr. Jana Turková, advokát, Anny Letenské 34/7, Praha 2, Vinohrady, 12000
(210) O-565474
(510) (7) elektrické lešticí stroje pro průmyslové účely, vysavače pro průmyslové účely, elektrické vysavače pro průmyslové účely, části a součásti elektrických vysavačů pro průmyslové účely, podlahové čistící a mycí stroje pro průmyslové účely, lešticí podlah pro průmyslové účely, robotické stroje na leštění voskem pro průmyslové účely, lešticíky na podlahy, průmysloví roboti, robotické stroje na čištění pro průmyslové účely, robotické stroje na čištění podlah pro průmyslové účely, robotické stroje na leštění podlah pro průmyslové účely, elektrické vysavače, motory s výjimkou motorů pro pozemní vozidla, elektrické akumulátorové čistěče, prachové filtry a sáčky do vysavačů, průmysloví roboti na čištění a zametání, robotické stroje na čištění s umělou inteligencí, robotické stroje na čištění a zametání s umělou inteligencí pro průmyslové účely; (9) počítače, komunikační počítače, počítače a přístroje pro zpracování dat, počítačové programy pro připojení ke vzdáleným počítačům a počítačovým sítím, počítačové programy pro vzdálený průzkum obsahu počítačů a počítačových sítí, počítačové programy pro umožnění vzdáleného přístupu k počítačům a počítačovým sítím, počítačový software pro synchronizaci dat mezi přenosnými počítači nebo kapesními počítači a hostitelskými počítači, počítačové programy pro přenos dat z centrálních procesorových jednotek nebo do centrálních procesorových jednotek, baterie, přístroje pro dálkové ovládání, záznamová zařízení, stroje a zařízení pro distribuci a řízení elektrické energie, elektrické články, telekomunikační přístroje a zařízení, zařízení pro nabíjení baterií, smartphony, osobní digitální asistenti, humanoidní roboti s umělou inteligencí, roboti dohlížející na bezpečnost; (37) opravy a údržba elektrických vysavačů pro domácí nebo průmyslové účely, opravy a údržba motorových podlahových čistících strojů pro domácí nebo průmyslové účely, opravy a údržba elektrických robotických strojů na čištění pro domácí nebo průmyslové účely, opravy a údržba motorizovaných robotů pro čištění podlah pro domácí nebo průmyslové účely, opravy a údržba elektrických robotických strojů na čištění pro domácí nebo průmyslové účely, opravy a údržba interiéru, čištění interiéru pomocí robotů, čištění kobereců a koberečků, čištění interiéru a exteriéru budov, čištění vnitřních prostor továren, budov, obchodů a kancelářských prostor pomocí robotů, pronájem elektrických čistících robotů pro domácí nebo průmyslové účely, pronájem průmyslových robotů,

pronájem vysavačů pro domácnost nebo průmyslové účely, pronájem elektrických vysavačů, opravy a údržba elektronických strojů a přístrojů, opravy a údržba telekomunikačních strojů a zařízení, opravy a údržba robotických strojů na čištění, opravy a údržba robotických strojů na čištění s umělou inteligencí, pronájem robotů na čištění, pronájem robotů na čištění s umělou inteligencí; (42) navrhování a vývoj robotů, přístrojů a zařízení pro zpracování informací, počítačů a počítačového softwaru, výzkum a vývoj nových výrobků, robotické inženýrství, navrhování strojů, přístrojů a zařízení [včetně jejich částí] nebo systémů složených z těchto strojů, přístrojů a zařízení, počítačové programování, technologické poradenství týkající se počítačů, automobilů a průmyslových strojů, testovací nebo výzkumné služby týkající se strojů, přístrojů a nástrojů, pronájem počítačů, poskytování počítačových programů v datových sítích, programování operačního softwaru pro přístup ke cloudové výpočetní síti a jejího užívání, cloud computing, poskytování informací vztahujících se k poskytování počítačových programů v datových sítích, navrhování a vývoj strojů, přístrojů a zařízení, software jako služba [saas], konfigurace a instalace počítačových programů a jejich rozšiřování a přidávání jejich funkcí, ověřování provozu počítačových programů, poradenství vztahující se k ověřování provozu počítačových programů, poradenství při potížích s počítači, aplikačními problémy a problémy s počítačovým softwarem [technická podpora], příprava uživatelských manuálů k použití v počítačovém provozu nebo v počítačových programech, technologické poradenské služby v oblasti provozu počítačového hardwaru, počítačového softwaru a počítačových periférií pomocí helpdesku.

- (511) 7, 9, 37, 42
(540)

Whiz

- (111) **383341**
(220) 23.07.2020
(320) 23.07.2020
(442) 23.09.2020
(151) 30.12.2020
(730) **VP trend s.r.o.**, Lidická 1013, Kladno, Dubí, 27203, CZ
(740) Ing. Michal Jupa, patentový zástupce, Na Baních 1385, Praha 5 - Zbraslav, 15600
(210) O-565477
(510) (6) kovová klepadla na dveře, dveřní kování kovové, poštovní vhozy kovové, kovové dveře a kovové dveřní výplně; (19) stavební materiály nekovové, a to plastové dveře a plastové dveřní výplně, dřevěné dveře a dřevěné dveřní výplně, nekovové stavební a dveřní konstrukce, sklo stavební, izolační pro stavby, mozaikové, alabastrové, pískované a ostatní sklo zařazené do této třídy; (37) montáže, servis, opravy, úpravy a údržba výrobků výše uvedených ve třídách 6 a 19.
(511) 6, 19, 37
(540)

VP
trend

- (111) **383342**
(220) 23.07.2020
(320) 23.07.2020
(442) 23.09.2020
(151) 30.12.2020
(730) **Hanák Jan**, Florianova 590/10, Brno, Královo Pole, 61200, CZ
(740) Mgr. PETR ŽIŽKA, advokátní kancelář, Mgr. Petr Žižka, Sedláčkova 209/16, Plzeň, Vnitřní Město, 30100
(210) O-565479
(510) (6) kovové zámečnické potřeby, kovové zámky, ne elektrické, vnitřní dveřní zámky, kovové, zámky a klíče, kovové, dveřní kování, klíče kovové, kovové bezpečnostní dveře, kovové bezpečnostní řetězky na dveře, kovové bezpečnostní součásti dveří, dveřní zavírače, ne elektrické, kovové klíče na otevírání zámků; (37) zámečnictví (opravy), čištění, montáž dveřních kování, instalace a montáž alarmů, poplašných zařízení, zámků a zabezpečovacích zařízení, jejich údržba a opravy, instalace, výměna a

oprava zámků, montáž a instalace bezpečnostních zámků, montáž a instalace elektronických zámků, montáž a opravy trezorů, instalace otvíračů a zavíračů dveří, údržba a opravy otvíračů a zavíračů dveří; (45) otevírání dveřních zámků, otevírání bezpečnostních zámků, otevírání zámků (zámečnické služby).

(511) 6, 37, 45
(540)



(111) **383343**

(220) 23.07.2020
(320) 23.07.2020
(442) 23.09.2020
(151) 30.12.2020

(730) **Gregorovič Libor**, Havlíčkova 555, Modřice, 66442, CZ
(740) Mgr. PETR ŽIŽKA, advokátní kancelář, Mgr. Petr Žižka, Sedláčkova 209/16, Plzeň, Vnitřní Město, 30100

(210) O-565480
(591) Barevná

(510) (3) pokojové vůně ve spreji, kosmetické přípravky, parfumerie, přípravky pro osobní hygienu, kosmetické soupravy, kosmetika, vonné oleje a aromatické výtažky, čisticí prostředky a vonné přípravky, čisticí prostředky pro vozidla, prací prostředky, chemické prací prostředky, mýdla na praní, prací koule obsahující prací prostředek, prací prostředky na úklid v domácnosti, prací soda na čištění, tekutá mýdla na praní, přípravky na čištění a leštění kůže a obuvi, brousící přípravky, vonné přípravky pro domácnost, osvěžovače vzduchu, přípravky na provonění místností, rozpustné vonné vosky, vonné tyčinky; (16) kancelářské potřeby (s výjimkou nábytku), papírnické zboží a učební pomůcky (s výjimkou přístrojů), datová razítka, doplňky k tužkám, držáky na pera a tužky, fixy, gelová kuličková pera, gumová razítka, psací potřeby a razítka, inkoust do per, inkoust na psaní, kalamáře, kaligrafické štětce, křída na psaní, pastelky s barevnou tuhou, pera [kancelářské potřeby], popisovače, psací soupravy, korekční a vymazávací pomůcky, kancelářské stroje, tiskárenské potřeby a potřeby pro vázání knih, vyučovací pomůcky a potřeby (s výjimkou přístrojů), fotoalba a alba pro sběratele, lepidla pro kancelářské účely nebo pro použití v domácnosti, tiskoviny, knihy, jednorázové papírové výrobky určené k propagaci; (35) maloobchodní prodej čistících předmětů, maloobchodní prodej čistících přípravků, maloobchodní prodej kovového zboží, maloobchodní prodej kuchyňských potřeb, maloobchodní prodej nábytku, maloobchodní prodej nádobí, maloobchodní prodej papírnického zboží, maloobchodní prodej předmětů sloužících k hygieně lidí, maloobchodní prodej předmětů sloužících k úpravě vzhledu lidí, maloobchodní prodej příborů, maloobchodní prodej vybavení pro vaření jídel, maloobchodní prodej vybavení pro chlazení (potravin a nápojů), maloobchodní prodej zařízení do bytu, maloobchodní prodej čistících přípravků, maloobchodní prodej čistících předmětů, maloobchodní prodej kovového zboží, maloobchodní prodej kuchyňských spotřebičů, maloobchodní prodej kuchyňských potřeb.

(511) 3, 16, 35
(540)



(111) **383344**

(220) 23.07.2020
(320) 23.07.2020
(442) 23.09.2020
(151) 30.12.2020

(730) **Baumruk Jiří MUDr.**, Arbesova 2354/26, Plzeň, Jižní Předměstí, 30100, CZ

(740) AK Blažek, Čížek, Klesa s.r.o., Riegrova 223/20, Plzeň, Vnitřní Město, 30100

(210) O-565482

(510) (40) služby zubních techniků, zubní (dentální) laboratoře, čištění zubních náhrad; (41) lékařské vzdělávání, další vzdělávání, pokročilé vzdělávání; (44) služby týkající se zubní hygieny, lékařské služby, lékařské poradenské služby, služby péče o hygienu a krásu, péče o čistotu a hygienu zvířat, služby zubního lékařství, ortodontické služby.

(511) 40, 41, 44
(540)

STOMIN

(111) **383345**

(220) 23.07.2020
(320) 23.07.2020
(442) 23.09.2020
(151) 30.12.2020

(730) **Seznam.cz, a.s.**, Radlická 3294/10, Praha 5, Smíchov, 15000, CZ

(740) PatentCentrum Sedlák & Partners s.r.o., Okružní 2824, České Budějovice, České Budějovice 3, 37001

(210) O-565484

(591) Barevná

(510) (9) audiovizuální díla, data, databáze, databázové produkty, informace a záznamy v elektronické podobě, bez ohledu na to, zda uložené na samostatných nosičích a/nebo v rámci datových, informačních či telekomunikačních sítí; (35) shromažďování, poskytování, třídění, překlad nebo jiné zpracovávání obchodních nebo podnikatelských informací, včetně vytváření, zpracovávání a třídění dat v rámci databázi, pomoc při řízení obchodní činnosti, průzkum trhu, šíření propagačních informací, reklamní a propagační činnost prostřednictvím jakéhokoliv média, inzertní činnost, pronájem informačních míst v rámci této třídy, organizační zabezpečování televizního vysílání v rámci této třídy, předvádění zboží za účelem reklamy nebo prodeje, předvádění zboží prostřednictvím televize za účelem reklamy nebo prodeje, příprava a vývoj reklamních kampaní; (38) telekomunikace, televizní vysílání, rozhlasové vysílání, digitální vysílání, televizní vysílání prostřednictvím Internetu, televizní vysílání zábavných, vzdělávacích, výchovných, soutěžních, diskuzních a informačních pořadů a programů, šíření, výměna nebo získávání zpráv a informací, streaming dat, přenos datových, audio, video a multimediálních souborů, včetně souborů ke stažení a souborů streamových přes globální počítačovou síť, poskytování multimediálního obsahu nebo informací prostřednictvím Internetu a/nebo jiné komunikační sítě, komunikace a přenos dat, zvuku, obrazu, audio a video obsahu prostřednictvím veřejné nebo neveřejné telekomunikační sítě včetně Internetu, pomocí telefonů, mobilních telefonů, telefaxů, satelitů, počítačů či terminálů nebo jakýmkoliv jinými prostředky, včetně přenosu elektronické pošty a přenosu dat v reálném čase (přenosu zvuku, obrazu, textu nebo jiných dat či informací) a poskytování a zprostředkovávání služeb s tím spojených včetně poskytování přístupu a připojení k těmto telekomunikačním sítím včetně Internetu, provozování veřejné nebo neveřejné telekomunikační sítě, poskytování obsahu včetně šíření a zprostředkování elektronických tiskovin, časopisů, periodik, knih a jiných dat prostřednictvím veřejné nebo neveřejné telekomunikační sítě včetně Internetu, shromažďování, zpracovávání a poskytování informačních služeb na Internetu včetně provozování elektronických nástěnek, diskuzních skupin a fór a poskytování přístupu k on-line informačním službám a databázím, tisková agentura, vysílání elektronických médií nebo informací prostřednictvím Internetu nebo jiných komunikačních sítí; (41) služby v oblasti vzdělávání, zábavy a sportu, elektronické publikování knih, magazínů, elektronických publikací a on-line žurnálů, digitální zpracování obrazu, tvorba a šíření audiovizuálních děl, zábavní a vzdělávací služby zaměřené na elektronická média, multimediální obsah, videa, filmy, obraz,

text, fotografie, hry, uživatelem generovaný obsah a související informace přes počítačové a komunikační sítě, on-line digitální vydavatelské služby, nakladatelství a vydavatelství, ediční činnost, publikační činnost, nahrávání nosičů zvukových nebo zvukově-obrazových, zpravodajství, publicistika, televizní zpravodajství, televizní a filmová produkce, tvorba programů, tvorba a výroba televizních a audiovizuálních programů, zprostředkovatelská činnost v oblasti kultury, výchovy, zábavy a sportu, pořádání zábavních nebo kulturních nebo vzdělávacích akcí, organizace, provozování a provádění her a soutěží, výstavní činnost v oblasti kultury nebo zábavy.

(511) 9, 35, 38, 41
(540)

Seznam Zprávy

- (111) **383346**
(220) 23.07.2020
(320) 23.07.2020
(442) 23.09.2020
(151) 30.12.2020
(730) **Seznam.cz, a.s.**, Radlická 3294/10, Praha 5, Smíchov, 15000, CZ
(740) PatentCentrum Sedlák & Partners s.r.o., Okružní 2824, České Budějovice, České Budějovice 3, 37001
(210) O-565485
(591) Barevná
(510) (9) audiovizuální díla, data, databáze, databázové produkty, informace a záznamy v elektronické podobě, bez ohledu na to, zda uložené na samostatných nosičích a/nebo v rámci datových, informačních či telekomunikačních sítí; (35) shromažďování, poskytování, třídění, překlad nebo jiné zpracování obchodních nebo podnikatelských informací, včetně vytváření, zpracovávání a třídění dat v rámci databází, pomoc při řízení obchodní činnosti, průzkum trhu, šíření propagačních informací, reklamní a propagační činnost prostřednictvím jakéhokoliv média, inzertní činnost, pronájem informačních míst v rámci této třídy, organizační zabezpečování televizního vysílání v rámci této třídy, předvádění zboží za účelem reklamy nebo prodeje, předvádění zboží prostřednictvím televize za účelem reklamy nebo prodeje, příprava a vývoj reklamních kampaní; (38) telekomunikace, televizní vysílání, rozhlasové vysílání, digitální vysílání, televizní vysílání prostřednictvím Internetu, televizní vysílání zábavních, vzdělávacích, výchovných, soutěžních, diskuzních a informačních pořadů a programů, šíření, výměna nebo získávání zpráv a informací, streaming dat, přenos datových, audio, video a multimediálních souborů, včetně souborů ke stažení a souborů streamových přes globální počítačovou síť, poskytování multimediálního obsahu nebo informací prostřednictvím Internetu a/nebo jiné komunikační sítě, komunikace a přenos dat, zvuku, obrazu, audio a video obsahu prostřednictvím veřejné nebo neveřejné telekomunikační sítě včetně Internetu, pomocí telefonů, mobilních telefonů, telefaxů, satelitů, počítačů či terminálů nebo jakýmkoliv jinými prostředky, včetně přenosu elektronické pošty a přenosu dat v reálném čase (přenosu zvuku, obrazu, textu nebo jiných dat či informací) a poskytování a zprostředkovávání služeb s tím spojených včetně poskytování přístupu a připojení k těmto telekomunikačním sítím včetně Internetu, provozování veřejné nebo neveřejné telekomunikační sítě, poskytování obsahu včetně šíření a zpřístupňování elektronických tiskovin, časopisů, periodik, knih a jiných dat prostřednictvím veřejné nebo neveřejné telekomunikační sítě včetně Internetu, shromažďování, zpracovávání a poskytování informačních služeb na Internetu včetně provozování elektronických nástěnek, diskusních skupin a fór a poskytování přístupu k on-line informačním službám a databázím, tisková agentura, vysílání elektronických médií nebo informací prostřednictvím Internetu nebo jiných komunikačních sítí; (41) služby v oblasti vzdělávání, zábavy a sportu, elektronické publikování knih,

magazínů, elektronických publikací a on-line žurnálu, digitální zpracování obrazu, tvorba a šíření audiovizuálních děl, zábavní a vzdělávací služby zaměřené na elektronická média, multimediální obsah, videa, filmy, obraz, text, fotografie, hry, uživatelem generovaný obsah a související informace přes počítačové a komunikační sítě, on-line digitální vydavatelské služby, nakladatelství a vydavatelství, ediční činnost, publikační činnost, nahrávání nosičů zvukových nebo zvukově-obrazových, zpravodajství, publicistika, televizní zpravodajství, televizní a filmová produkce, tvorba programů, tvorba a výroba televizních a audiovizuálních programů, zprostředkovatelská činnost v oblasti kultury, výchovy, zábavy a sportu, pořádání zábavních nebo kulturních nebo vzdělávacích akcí, organizace, provozování a provádění her a soutěží, výstavní činnost v oblasti kultury nebo zábavy.

(511) 9, 35, 38, 41
(540)

SZ

- (111) **383347**
(220) 31.07.2020
(320) 31.07.2020
(442) 23.09.2020
(151) 30.12.2020
(730) **Kozar Roman**, Polská 2556, Kladno, Kročehlavý, 27201, CZ
(740) Advokátní kancelář Bedrna a spol. s r.o., Mgr. Jan Balarin, Eliášova 922/21, Praha 6, Bubeneč, 16000
(210) O-565646
(510) (3) kosmetická barviva, kosmetické krémy, kosmetické masky, kosmetické přípravky, fyto kosmetické přípravky, kosmetické přípravky do koupele, kosmetické přípravky na obočí, kosmetické přípravky na rasy, kosmetické přípravky pro péči o pokožku, kosmetické přípravky pro zeštíhlení, kosmetické soupravy, kosmetické tužky, kosmetika pro děti, přípravky na líčení, pudr na líčení, barvy na vlasy, éterické oleje, laky na nehty, lesky na rty, oleje pro kosmetické účely, pleťové vody pro kosmetické účely, pomády pro kosmetické účely, mýdla, odlakovače nehtů, odličovací přípravky, parfemované sáčky do prádla, rtěnky, řasenky, šampony, toaletní přípravky; (5) potravinové doplňky s kosmetickými účinky; (21) kosmetické pomůcky; (44) kadernictví, služby vizážistů, provozování solária, salony krásy, masáže, manikúra, implantace vlasů, fyzioterapie, aromaterapie, depilace voskem.
(511) 3, 5, 21, 44
(540)



MYFACE
— cosmetics —

- (111) **383348**
(220) 31.07.2020
(320) 31.07.2020
(442) 23.09.2020
(151) 30.12.2020
(730) **MELICA NUTANS s.r.o.**, č. p. 102, Jarcová, 75701, CZ
(210) O-565660
(510) (29) maso, ryby, drůbež a zvěřina, masové výtažky, konzervované, mražené, sušené a vařené ovoce a zelenina, želé, džemy, kompoty, vejce, mléko a mléčné výrobky, jedlé oleje a tuky; (31) zemědělské, zahradnické a lesní produkty, syrové a nezpracované zrní a semena, čerstvé ovoce a zelenina, rostliny a květiny, živá zvířata, krmiva pro zvířata, slad; (44) lékařské služby, veterinární služby, péče o hygienu a krásu osob nebo zvířat, zemědělské, zahradnické a lesnické služby.
- (511) 29, 31, 44
(540)



- (111) **383349**
(220) 03.08.2020
(320) 03.08.2020
(442) 23.09.2020
(151) 30.12.2020
(730) **BODYKING FITNESS s.r.o.**, Jindřicha Plachty 596/8, Praha 5, Smíchov, 15000, CZ
(210) O-565674
(510) (5) doplňky výživy, doplňky zdravé výživy vyrobené převážně z minerálů, doplňky zdravé výživy vyrobené převážně z vitaminů, doplňky zdravé výživy pro osoby se zvláštními dietními požadavky, výživové doplňky, výživové doplňky ve formě nápojů, bylinné doplňky, tekuté bylinné doplňky, bylinné dietní doplňky pro osoby se zvláštními dietními požadavky; (25) pokrývky hlavy, oděvy; (28) sportovní potřeby a vybavení; (35) zprostředkování obchodů, zprostředkování obchodů pro třetí strany, zprostředkování obchodů v oblasti propojení možných soukromých investorů s podnikateli, kteří potřebují financování, podnikové řízení velkoobchodních a maloobchodních prodejen, maloobchod a velkoobchod, maloobchodní nebo velkoobchodní služby pro farmaceutické, veterinární a sanitární přípravky a lékařské potřeby, reklamní, marketingové a propagační služby, provozování podniku pro druhé, provozování obchodních podniků (pro třetí osoby), poskytování asistence (obchodní) při provozování franšíz, služby na pomoc při řízení a provozování podniků, při obchodních a průmyslových činnostech, pomoc v obchodní a podnikatelské činnosti, management a administrativní služby, poradenství v oblasti provozování klubů zdraví, poradenství v oblasti provozování fitness klubů, zprostředkování reklamních smluv pro třetí strany, zprostředkování reklamních smluv a smluv o propagaci pro třetí strany, zprostředkování reklamy, zprostředkování propagace, zprostředkování reklam v kinech, zprostředkování uvádění výrobků na trh, zprostředkování dovozu a vývozu, outsourcingové služby ke zprostředkování nákupu výrobků pro třetí strany, zprostředkování dohod týkajících se prodeje a nákupu zboží, zprostředkování smluv na nákup a prodej zboží, zprostředkování obchodních informací, distribuce a šíření reklamních materiálů (letáků, prospektů, tištěných materiálů, vzorků), konzultace pro styk s veřejností, služby v oblasti firemní komunikace, organizace obchodních a podnikatelských výstav, organizování a vedení výstav k účelům obchodu, organizace obchodních veletrhů, organizace a pořádání veletrhů pro komerční nebo reklamní účely, módní přehlídky k obchodním účelům, maloobchodní prodej sportovního vybavení, maloobchodní prodej sportovních předmětů, maloobchodní prodej výživových doplňků, maloobchodní prodej vybavení pro ohřev (potravin a nápojů), maloobchodní prodej zařízení v oblasti informačních technologií, maloobchodní služby týkající se potravin poskytované prostřednictvím celosvětových počítačových sítí, maloobchodní služby v oblasti sportovních potřeb, maloobchodní služby v oblasti oděvních doplňků,

maloobchodní služby v souvislosti s elektronickými publikacemi s možností stažení, maloobchodní služby zaměřené na farmaceutické, veterinářské a hygienické přípravky a lékařské potřeby, služby knižního klubu s maloobchodním prodejem knih členům, velkoobchodní prodej kovového zboží, marketingové poradenské služby, marketingové konzultační služby, obchodní poradenské služby vztahující se k marketingu, obchodní poradenství týkající se reklamy, konzultace v oblasti reklamy v tisku, poradenské služby ohledně propagace prodeje, obchodní poradenství vztahující se k strategickému marketingu, zprostředkování velkoobchodní a maloobchodní činnosti, a to v oblasti sportovních potřeb, řízení a provozování obchodů se sportovním zbožím a potravinovými doplňky; (45) registrace názvů domén, registrace názvů domén [právní služby], registrace názvů domén pro identifikaci uživatelů v celosvětové počítačové síti.

(511) 5, 25, 28, 35, 45

(540)

BODYKING FITNESS

- (111) **383350**
(220) 03.08.2020
(320) 03.08.2020
(442) 23.09.2020
(151) 30.12.2020
(730) **Žižková Silvie Ing.**, U Albrechtova Vrchu 1, Praha 5, Stodůlky, 15500, CZ
(210) O-565675
(510) (41) pořádání a vedení seminářů, obchodních a vzdělávacích fór, (osobních), workshopů (školení), profesní rekvalifikace; (43) služby zajišťující stravování a nápoje (občerstvení); (44) kadeřnictví, manikúra, masáže, salóny krásy, tetování, tělový piercing.

(511) 41, 43, 44

(540)

IMAGINE BEAUTY STUDIO

- (111) **383351**
(220) 03.08.2020
(320) 03.08.2020
(442) 23.09.2020
(151) 30.12.2020
(730) **Al Furat Ltd.**, Craigmuir Chamber, PO Box 71, Road Town, Tortola VG1110, VG
(740) Rott, Růžička & Guttman a spol., Vyskočilova 1566, Praha 4, Michle, 14000
(210) O-565678
(510) (34) tabák, surový nebo zpracovaný, tabákové výrobky, včetně cigaret, doutníků, cigár, tabáku na balení cigaret, dýmkového tabáku, žvýkacího tabáku, cigaret obsahujících tabákové náhražky (ne pro lékařské účely), ochucený tabák, zvlhčovač pro vodní dýmky, šňupací tabák, elektronické cigarety, elektronické vodní dýmky, elektronické hlavy vodních dýmek, zapalovače, kuřácké potřeby včetně svého papíru pro tabákové dýmky, pouzder na cigarety, ořezávačů doutníků, držáků na doutníky, zásobníků plynu do zapalovačů, cigaretových filtrů, držáků na cigarety, náustků ke špičkám na cigarety, cigaretového papíru, cigaretových špiček, kapesních strojů na balení cigaret, kamínků do zapalovačů, humidorů, čističů dýmek, stojánků na dýmky, sáčků na tabák, krabiček na šňupací tabák, plivátek pro uživatele tabáku, jantarových náustků ke špičkám na cigarety a doutníky, dóz na tabák, popelníků pro kuřáky, cigaretových dutinek, bylinky na kouření, zápalky, krabičky zápalek, držáky na zápalky, tabák pro vodní dýmky, zvlhčený tabák, substance ke kouření, nikoliv pro léčebné nebo léčebné účely, ochucené směsi tabáku a zvlhčovačel pro použití ve vodních dýmkách, aromatické kapaliny a rozpustné prášky pro použití ve vodních dýmkách, elektronické kuřácké dýmky, kapaliny do elektronických vodních dýmek (e-kapalina), obsahující příchutě v kapalné formě a používané k plnění elektronických vodních dýmek a elektronických náplní pro vodní dýmky, vodní dýmka (shisha), příslušenství nebo části vodních dýmek včetně, misek a hlav vodních dýmek, hadic pro vodní dýmky, základů vodních dýmek, špiček, filtrů a náustků pro vodní dýmky, koncovek hadic vodních dýmek, troubeli pro vodní dýmky, tašek a pouzder na vodní dýmky, váz pro vodní dýmky.

(511) 34

(540)

ELEGANCE

- (111) **383352**
(220) 03.08.2020
(320) 03.08.2020
(442) 23.09.2020
(151) 30.12.2020
(730) **STYL 2000 spol. s r.o.**, Tkalcovská 799/14, Brno, Zábřovice, 60200, CZ
(740) PatentEnter s.r.o., Koliště 1965/13a, Brno, Černá Pole, 60200
(210) O-565680
(510) (17) recyklovaná pryž, pryžové tlumiče nárazů, výrobky z pryže k potlačování vibrací, izolátory na železniční koleje; (19) pryžové železniční přejezdy, pryžové železniční přechody, pryžové zábrany, pryžové podlahové dlaždice, pryžové dlažby; (37) instalace, montáž, údržba a opravy pryžových železničních přejezdů, přechodů a zábran, instalace, montáž, údržba a opravy pryžových podlahových dlaždic.
- (511) 17, 19, 37
(540)
- STYL2000 RAIL**

- (111) **383353**
(220) 03.08.2020
(320) 03.08.2020
(442) 23.09.2020
(151) 30.12.2020
(730) **STYL 2000 spol. s r.o.**, Tkalcovská 799/14, Brno, Zábřovice, 60200, CZ
(740) PatentEnter s.r.o., Koliště 1965/13a, Brno, Černá Pole, 60200
(210) O-565681
(591) Barevná
(510) (17) recyklovaná pryž, pryžové tlumiče nárazů, výrobky z pryže k potlačování vibrací, izolátory na železniční koleje; (19) pryžové železniční přejezdy, pryžové železniční přechody, pryžové zábrany, pryžové podlahové dlaždice, pryžové dlažby; (37) instalace, montáž, údržba a opravy pryžových železničních přejezdů, přechodů a zábran, instalace, montáž, údržba a opravy pryžových podlahových dlaždic.
- (511) 17, 19, 37
(540)



- (111) **383354**
(220) 03.08.2020
(320) 03.08.2020
(442) 23.09.2020
(151) 30.12.2020
(730) **Sadílek Lukáš**, 461, Bořetice, 69108, CZ
(740) A. Holas & partner, Patentová a známková kancelář, Ing. Mgr. Hana Holasová, Křížová 105/4, Brno, Staré Brno, 60300
(210) O-565683
(591) Barevná
(510) (31) vínná réva; (32) nealkoholická vína; (33) vína všeho druhu, odrůdová révová vína, archivní vína, šumivá vína, perlivá vína, sekty, tichá vína, vína pro trávení, vínné nápoje a vínné stříky, alkoholické nápoje (s výjimkou piva); (35) maloobchodní a velkoobchodní prodej vín, alkoholických nápojů a nealkoholických nápojů, obchodní zprostředkovatelské služby v oblasti nákupu a prodeje vín, alkoholických nápojů a nealkoholických nápojů, obchodní zprostředkovatelské služby v oblasti nákupu a prodeje zboží prostřednictvím internetu, a to s vínem, alkoholickými a nealkoholickými nápoji, propagační a reklamní činnost všeho druhu, informační činnost týkající se obchodu s vínem, alkoholickými a nealkoholickými nápoji, marketing, šíření reklamních materiálů (prospekty, brožury a tiskoviny); (40) vinařství, vinohradnictví (výroba vína a

- zpracování vinných hroznů), zpracování a výroba vína, zpracování vinného hroznů; (43) vinárny, vinné sklepy, vinné bary, ochutnávky vín, provozování vinotéky.
- (511) 31, 32, 33, 35, 40, 43
(540)



RODINNÉ VINAŘSTVÍ
Kraví Hora

- (111) **383355**
(220) 03.08.2020
(320) 03.08.2020
(442) 23.09.2020
(151) 30.12.2020
(730) **Rydlová Radka**, Pěkov 9, Police nad Metují, 54954, CZ
(740) LORENC IP advokátní a patentová kancelář s.r.o., Mgr. Lukáš Lorenc, Štefánikova 256/34, Praha 5, Smíchov, 15000
(210) O-565685
(510) (10) podpůrné bandáže, suspenzory (bandáže), nepružné podpůrné bandáže, terapeutické podpůrné bandáže, bandáže z polyuretanové pěny (podpůrné); (18) výrobky spadající do této třídy jako sedlářské výrobky, biče, postroje a kování k nim, řemeny, sedla, popruhy, opratě, ohlávky, klapky na oči, chrániče a náhleníky pro koně, chrániče na kopyta, chrániče na nohy pro koně, chrániče hlavy (masky) pro koně, kostry jezdeckých sedel, podložky pod koňská sedla, pokrývky pro zvířata, vše zejména pro koně; (31) krmiva pro zvířata, zejména pro koně, psy, kočky a králíky.
- (511) 10, 18, 31
(540)



- (111) **383356**
(220) 03.08.2020
(320) 03.08.2020
(442) 23.09.2020
(151) 30.12.2020
(730) **Z-Vision s.r.o.**, Milady Horákové 75/105, Praha 6, Hradčany, 16000, CZ
(740) Fialová advokátní kancelář, Mgr. Petra Fialová, Vinohradská 1899/112, Praha 3, Vinohrady, 13000
(210) O-565688
(510) (18) obojky pro zvířata, pokrývky a deky na zvířata, vodítka, mašle pro domácí mazlíčky, vodítka pro zvířata, oděvy pro zvířata, příkrývky pro zvířata, oblečky pro domácí zvířata, náhubky, tašky, kůže a imitace kůže, surové kůže a usně; (25) pokrývky hlavy, oděvy, obuv, vesty, pásky, šátky; (29) jogurty, ochucené jogurty, jogurty s ovocnou příchutí, mléko, mléčné výrobky a jejich náhražky, ovocná dřev; (30) led, zmrzlina, mražené jogurty a sorbety, zmrzlina neobsahující mléko, nanuky obsahující mléko, mražené cukrovinky, mražené pudinky, mražené jogurtové cukrovinky, mražené

jogurtové dorty, nanuky z mraženého krému, směsi na přípravu mražených cukrovinek, produkty určené ke konzumaci v mraženém stavu, jogurtová zmrzlina (s větším podílem zmrzliny), ovocná zmrzlina, ovocné zmrzlinové tyčinky, zmrzliny, šerbety [zmrzlina], vodová zmrzlina, ochucené zmrzliny, mléčná zmrzlina, veganská zmrzlina, točené zmrzliny, zmrzlinové cukrovinky, sorbety, zmrazené mléčné cukrárenské výrobky; (31) krmiva a potrava pro zvířata, podestýlky a stelivo pro zvířata, nápoje pro zvířata, jedlé pochoutky pro domácí mazlíčky, jedlé pochoutky pro zvířata ke žvýkání; (43) služby zajišťující stravování, poskytování jídla a nápojů, restaurace, kavárny, služby vináren, bufety.

(511) 18, 25, 29, 30, 31, 43
(540)



jako služby (SaaS), software jako služba (SaaS) zaměřená na software pro poskytování půjček a úvěrů podnikatelům, na software pro platformu k vytvoření finančních prostředků podnikatele, na software pro platformu k pojištění finančních prostředků pro podnikatele, na software pro rozhodování o úvěrech a na software pro monitorování rizik, navrhování a vývoj počítačového hardwaru a softwaru, počítačové služby, služby testování, služby ověřování a služby kontroly kvality, služby v oblasti informačních technologií, vědecké a technologické služby, grafický design, ukládání elektronických dat, cloud computing, poradenství v oblasti počítačového softwaru, poradenství v oblasti informačních technologií (IT), poradenství v oblasti navrhování webových stránek, provozování internetových vyhledávačů, aktualizace počítačového softwaru, pronájem webových serverů, údržba softwaru, poskytování informací o počítačových technologiích a programování prostřednictvím webových stránek, výzkum a vývoj nových výrobků pro jiné osoby.

(511) 9, 35, 36, 41, 42
(540)



(111) **383357**
(220) 03.08.2020
(320) 03.08.2020
(442) 23.09.2020
(151) 30.12.2020
(730) **Lemonero s.r.o.**, Hladnovská 1255/23, Ostrava, Slezská Ostrava, 71000, CZ
(740) STONIŠ & NIKOLOV advokátní kancelář, Mgr. Igor Nikolov, advokát, Klimentská 1652/36, Praha 1, Nové Město, 120 00
(210) O-565689
(591) Barevná
(510) (9) počítačový software, nosiče dat magnetické, záznamové disky, kompaktní disky, dvd a ostatní digitální záznamové nosiče, přístroje pro zpracování dat, počítače, usb flash disky, bankomaty, elektronické publikace (s možností stažení), rozhraní (pro počítače), čipové, kódované magnetické karty, počítačové programy (stahovatelné), počítačové programy (nahrané), stahovatelné počítačové aplikace, monitorovací počítačové programy, stahovatelné hudební soubory, chytré telefony (smartphony), chytré hodinky, tablety (počítače), čtečky (zařízení pro zpracování dat); (35) inzertní a propagační činnost a služby vztahující se k službám uvedeným ve tř. 36, marketing, reklama a reklamní služby, marketingové studie, pronájem reklamní doby v komunikačních médiích, pronájem reklamních ploch, styky s veřejností, činnost účetních poradců, vedení účetnictví, služby administrativní a organizačně ekonomické, shromažďování a zpracovávání dat, podnikatelské informace a průzkumy, obchodní průzkum a průzkum trhu, průzkumy veřejného mínění v oblasti trhu, podnikatelské poradenství týkající se řízení podniků, obchodně organizační činnost, poskytování obchodních informací prostřednictvím webových stránek, aktualizace a údržba dat v počítačových databázích; (36) finanční a peněžní služby (včetně služeb poskytovaných online), poskytování a zprostředkování úvěrů a půjček (včetně poskytování online), financování podnikatelů a podniků, splácení plateb, pojištění, služby finančních poradců, shromažďování finančních informací, financování, informační a poradenské služby v oblasti financí, finanční investice a financování společností, poskytování finančních informací prostřednictvím webových stránek, poradenské, konzultační, informační, asistenční, analyzační a hodnotící služby, finanční operace a transakce; (41) poskytování odborného vzdělávání a školení, nakladatelství a vydavatelství periodických a neperiodických publikací v tištěné i elektronické podobě, ediční činnost, publikační činnost, nahrávání nosičů zvukových nebo obrazově zvukových, zprostředkování služeb sloužících k výchově, zábavě a pobavení spadajících do této třídy, výchovní a zábavní činnost, agenturní činnost, zprostředkování výchovné a zábavní činnosti, zprostředkování přednášek a seminářů, kulturních a uměleckých akcí, setkání, výstav, soutěží (včetně sportovních), apod., činnost v oblasti konferencí, kongresů, výstav, jakož i ostatních vzdělávacích, kulturních, sportovních či uměleckých akcí; (42) navrhování, vývoj a poskytování software a software

(111) **383358**
(220) 04.08.2020
(320) 04.08.2020
(442) 23.09.2020
(151) 30.12.2020
(730) **Shop Shot s.r.o.**, Na vyhlídce 463/2, Praha 9, Prosek, 19000, CZ
(740) JUDr. Tomáš Cabalka, U jabloně 358, Stříbrná Skalice, 28167
(210) O-565699
(510) (3) mýdla, parfumerie, kosmetické přípravky, éterické oleje, šampóny, pleťové masky; (5) farmaceutické výrobky pro léčebné použití, dietické přípravky pro léčebné účely; (25) oděvy, obuv, pokrývky hlavy; (31) semena, rostliny, zemědělské a zahradnické produkty; (34) tabák, potřeby pro kuřáky.
(511) 3, 5, 25, 31, 34
(540)

SKIN CBD

(111) **383359**
(220) 04.08.2020
(320) 04.08.2020
(442) 23.09.2020
(151) 30.12.2020
(730) **Vily pro děti, nadační fond**, Velkomoravská 345/347, Lužice, 69618, CZ
(740) Mgr. PETR ŽIŽKA, advokátní kancelář, Mgr. Petr Žížka, Sedláčkova 209/16, Plzeň, Vnitřní Město, 30100
(210) O-565700
(591) Barevná
(510) (35) cílený marketing, elektronické publikování tiskovin pro reklamní účely, marketing, obchodní zprostředkovatelské služby a obchodní informace pro spotřebitele, maloobchodní prodej cukrářských výrobků, maloobchodní prodej hraček, maloobchodní prodej materiálů pro výtvarníky, maloobchodní prodej nádobí, maloobchodní prodej oblečení, maloobchodní prodej oděvů, maloobchodní prodej papírmického zboží, maloobchodní prodej šperků, maloobchodní prodej tiskovin, maloobchodní prodej uměleckých děl, reklamní a propagační činnost pro humánní a charitativní aktivity; (36) organizování charitativních sbírek, poskytování peněžních grantů charitám, získávání finančních prostředků pro charitativní účely, získávání prostředků na charitativní účely formou zábavních akcí, poskytování informací vztahujících se k získávání finančních prostředků na charitativní účely, financování, elektronické převody finančních prostředků, investování finančních prostředků, organizování veřejně

finanční sbírky, poskytování finančních prostředků na obecně prospěšné účely, poskytování humanitární a charitativní pomoci v rámci třídy 36; (45) podpora rozvoje občanské společnosti, podpora aktivit, jejichž cílem je pomoc člověku v nouzi, zejména opuštěným, ohroženým dětem, pěstounským rodinám, podpora projektů humanitárního, sociálního, kulturního a jiného společensky prospěšného zaměření v rámci sociálně-právní ochrany, vše spadající do této třídy.

(511) 35, 36, 45

(540)



(111) **383360**

(220) 05.08.2020

(320) 05.08.2020

(442) 23.09.2020

(151) 30.12.2020

(730) **Biologické centrum AV ČR, v. v. i.**, Branišovská 1160/31, České Budějovice, České Budějovice 2, 37005, CZ

(210) O-565719

(510) (16) upomínkové, reklamní a propagační tištěné materiály, tiskárenské výrobky, suvenýry vyrobené z papíru, kalendáře, pohlednice, diáře, tištěné propagační publikace, tiskoviny, tištěné časopisy, tištěná periodika, tištěné knihy, fotografie, obrazy a obrázky, brožury, prospekty, letáky, tištěné sborníky, tištěné výstupy v oblasti vědy a výzkumu, tištěné informační publikace, tištěné odborné periodické a neperiodické publikace, tištěná periodika v oblasti vědy a výzkumu, monografie, vědecké časopisy tištěné, mapy, administrativní a informativní tiskoviny, tištěné vzdělávací materiály a publikace, skripta (tištěná), tištěné prezentace obsahu vědeckých sbírek; (35) sběr, zpracování a analýza statistických údajů pro lékařský a vědecký výzkum, statistické obchodní informace (obstarávání a poskytování), sestavování a kompilování statistických informací, shrnování statistických informací, statistické analýzy, provádění průzkumu trhu, provádění rozhovorů pro účely průzkumu trhu, reklama, marketing a propagační služby, šíření reklamních, marketingových a propagačních materiálů, poradenské služby pro obchodní vedení, poradenské služby ohledně propagace prodeje, poradenství a informace v oblasti řízení obchodní činnosti, pořádání a vedení veletrhů a výstav pro obchodní účely, prezentace výrobků v komunikačních médiích pro účely maloobchodu, psaní reklamních textů, sběr údajů do počítačových databází, subdodavatelské služby (pomoc v obchodní činnosti), vydávání reklamních, inzertních a propagačních textů, vyhledávání sponzorů, zprostředkování dovozu a vývozu, zprostředkování obchodních informací, obchodní informace a poradenství pro spotřebitele, prezentace zboží a služeb, prezentace společností a jejich zboží a služeb na internetu; (41) výchovná činnost, pořádání vzdělávacích akcí, pořádání odborných školení a kurzů, výuka, přednášková činnost, provozování dětské skupiny (vzdělávání a zábava), kulturní aktivity jako je popularizace vědy, pořádání konferencí, symposií, vědeckých kongresů a jiných vědeckých akcí s domácí a zahraniční účastí, vydavatelská, nakladatelská a publicistická činnost s tím spojená, vydávání odborných článků, publikací, periodik, referátů, monografií a sborníků, pořizování a poskytování videozáznamů, fotografií, dokumentárních filmů, organizování výstav a prezentací vědeckých výstupů a předmětů z vědeckých sbírek pro kulturní a vzdělávací účely, půjčování psaných, tištěných a třírozměrných vzdělávacích materiálů na výstavy organizované jinými institucemi; (42) shromažďování, zpracování, analýza a poskytování vědeckých informací, vědecké a technologické služby, laboratorní služby, vědecký výzkum, vývoj a analýza, výzkum a vývoj v oblasti přírodních věd, zajišťování infrastruktury pro vědecký výzkum a vývoj, základní a aplikovaný výzkum v oblastech biologie a buněčné biologie, ekologie, mikrobiologie, chemie, molekulární biologie, parazitologie, hydrobiologie, půdní biologie, entomologie, biotechnologie, mikroskopie, genetiky,

fyzologie, zoologie, zemědělství, vodního hospodářství, lesnictví a lékařství, služby chemiků, fyziků a biologů, poradenské, informační a konzultační služby v oblasti výzkumu a vývoje, služby výzkumu a vývoje v oblasti přírodních věd, shromažďování informací vztahujících se k výzkumu a vývoji, kompilace informací a materiálů sloužících k vědeckým účelům, zejména vytváření vědeckých sbírek, sbírek organismů k vědeckým účelům, sbírek organismů ke komerčním účelům, vydávání odborných analýz, expertiz, vědeckých vyjádření, posudků, stanovisek a doporučení v oblasti výzkumu a vývoje, provádění rešerší v oblasti přírodních věd, technická podpora multimediálních technologií, počítačové programování, tvorba a údržba počítačových systémů a software, softwarové inženýrství, správa serverů, tvorba a správa webových stránek pro třetí osoby, programování, údržba a technická podpora vzdělávacích softwarů a programů; (44) služby v oblasti zemědělství, zahradnictví a lesnictví.

(511) 16, 35, 41, 42, 44

(540)

SOWA

(111) **383361**

(220) 05.08.2020

(320) 05.08.2020

(442) 23.09.2020

(151) 30.12.2020

(730) **NOVY s.r.o.**, Přeloučská 226, Pardubice, Staré Čívce, 53006, CZ

(740) **BOHEMIA PATENT, Ing. Jana Vandělíková**, Petrská 1136/12, Praha 1, Nové Město, 11000

(210) O-565720

(510) (3) výrobky z léčivých rostlin pro kosmetické účely, kosmetické oleje, masti a extrakty; (5) výrobky z léčivých rostlin k léčebným účelům zařazené ve tř. 5, sušené bylinné směsi, oleje, masti a extrakty s léčivým účinkem, léčivé bylinné sirupy, léčivé čaje, dietní a nutriční přípravky k léčebným účelům a léčiva, medicínální sirupy, výtažky z léčivých bylin a kombinované přípravky vitamínů, minerálů, stopových prvků a bylinných výtažků, léčivé bylinné sirupy, léčivé čaje, dietní, výživné, bezcholesterolové a bezlepkové výrobky k léčebným účelům, dietetické potraviny k léčebným účelům, potravní doplňky obsahující výtažky s přidavkem vitamínů a minerálních vláken, klíčky z obilí, ze semen a z luštěnin, přípravky ze sladu - vše pro léčebné účely (potravinové doplňky stravy); (30) čaje všeho druhu (s výjimkou čajů pro léčebné účely), včetně jejich směsí, zejména čaje sypané, porcované, sáčkové, lisované, instantní čajové nápoje a čajové extrakty, čajové extrakty z ovoce, bylin, kořenů, kůr (s výjimkou éterických látek a olejů), a to přírodní i aromatizované, včetně s přidavkem vitamínů a minerálních vláken a ochucovacích přípravků (s výjimkou extraktů a přípravků pro léčebné účely), čajové esence přírodní i ochucené, koření a ochucovací vitamínové přípravky; (32) bylinné čaje, ovocné nápoje, minerální vody, šumivé a jiné nealkoholické nápoje všeho druhu, zeleninové šťávy, nealkoholické nápoje obohacené vitamíny nebo minerály, iontové a energetické nápoje nealkoholické, proteinové nealkoholické nápoje, dietní nápoje, želatinové nápoje, míchané nealkoholické nápoje.

(511) 3, 5, 30, 32

(540)

Hlívkovy

(111) **383362**

(220) 05.08.2020

(320) 05.08.2020

(442) 23.09.2020

(151) 30.12.2020

(730) **Connecta Group SE**, Muchova 240/6, Praha 6, Dejvice, 16000, CZ

(740) AK Jan Bárta s.r.o., advokátní kancelář, JUDr. Jan Bárta, advokát, Kaprova 42/14, Praha 1, Staré Město, 11000

(210) O-565724

(510) (9) mobilní aplikace, stahovatelné počítačové aplikace, komunikační software, zařízení na záznam telefonických hovorů, počítačové programy, počítačový software, aplikační software, počítačový software k použití v telekomunikacích, počítačový telefonní software, počítačový software pro správu databází, databáze, počítačový hardware pro připojení k sítím, hardware pro lan (místní počítačovou síť), hardware serverů pro přístup k síti, hardware vpn (virtuální privátní sítě), komunikační servery (počítačový hardware), počítače a počítačový hardware, digitální telefonní platformy a software, platformy počítačového softwaru, počítačový komunikační software, počítačový software pro nahrávání zvuku; (35) zaznamenávání telefonních hovorů (pro třetí strany), marketingové služby, služby v oblasti uvedení databází na trh, počítačová správa souborů, propagační činnost, reklama, průzkum trhu, referenční marketing, marketing prostřednictvím telefonu, služby v oblasti obchodního managementu, marketingové poradenské služby, partnerský marketing, poradenské služby v oblasti partnerského marketingu, shromažďování a třídění dat v počítačových databázích, sběr a ukládání informací do počítačových databází, aktualizace a údržba dat v počítačových databázích, obchodní správa licencí na výrobky a služby pro třetí osoby, přepis sdělení [kancelářské práce], přímá poštovní reklama, zajišťování předplatného telekomunikačních služeb (pro třetí osoby), poskytování obchodního prostoru on-line pro nakupující a prodávající výrobků a služeb, prezentace výrobků v komunikačních médiích pro účely maloobchodu, poradenství v oblasti organizování a obchodního managementu, obchodní management pro poskytovatele služeb na volné noze, optimalizace provozu na webových stránkách, reklama on-line v počítačové síti, pronájem reklamního času v komunikačních médiích, pronájem reklamních ploch, služby vztahů s veřejností (public relations), obchodní audity, maloobchodní služby v oboru počítačového softwaru, velkoobchodní služby v souvislosti s počítačovým softwarem, maloobchodní služby v souvislosti s počítačovým hardwarem, velkoobchodní služby v souvislosti s počítačovým hardwarem, poskytování obchodních informací, věrnostní, pobídkové a bonusové programy; (38) služby komunikace prostřednictvím internetové telefonie [voip], služby v oblasti bezdrátového telefonování, služby nahrávání telefonických hovorů, digitální přenos hlasu, poskytování hlasových komunikačních služeb po internetu, služby sledování hovorů, telekomunikační služby, zajišťování přístupu na elektronická obchodní místa [portály] na počítačových sítích, konzultace, informace a poradenské služby v oblasti telekomunikací, elektronická výměna zpráv prostřednictvím konferenčních linek, chatových místností a internetových fór, rádiové vysílání, televizní vysílání, elektronická komunikace prostřednictvím chatových místností, konferenčních linek a internetových fór, poskytování přístupu do internetových (diskuzních) fór, pronájem času pro přístup ke globálním počítačovým sítím, elektronická pošta, poskytování služeb v oblasti videokonference, telekonference (služby konferenčních hovorů), zpravodajské agentury, poskytování telekomunikačních připojení ke globální počítačové síti, telekomunikační služby týkající se elektronických informačních tabulí, poskytování online fór, poskytování přístupu k databázím, poskytování uživatelského přístupu ke globální počítačové síti, komunikace prostřednictvím mobilních telefonů, rádiová komunikace, komunikace prostřednictvím sítí optických vláken, komunikace prostřednictvím počítačových terminálů, směrovací a spojovací služby pro telekomunikace, doručování zpráv a dat prostřednictvím elektronického přenosu, poskytování a pronájem telekomunikačních zařízení a vybavení, služby telekomunikačních bran, telekomunikační poradenství; (42) software jako služba (saas), pronájem počítačového softwaru, design softwaru, instalace a údržba počítačového softwaru, výzkum v oblasti počítačového softwaru, řešení problémů počítačového hardwaru a softwaru, konfigurace počítačového hardwaru s použitím softwaru, platforma jako služba (paas), vývoj softwaru, programování a implementace softwaru, poskytování informací, poradenských a konzultačních služeb v oblasti počítačového softwaru, návrhy počítačového hardwaru, konzultace v oblasti počítačů, půjčování počítačového hardwaru, vývoj počítačového hardwaru, diagnostika problémů počítačového hardwaru prostřednictvím použití softwaru, výzkum v oboru počítačového hardwaru, aktualizování softwaru, pronájem počítačového serveru (serverhosting), grafický design, uchovávání dat v elektronické podobě, programování softwaru pro internetové portály, chatové místnosti, konferenční linky a internetová fóra, počítačové programování pro telekomunikace, odborné posudky vztahující se k technologiím, technický průzkum, vědecký výzkum, ověřování (kontrola) dat přenášených prostřednictvím telekomunikací, návrh a vývoj počítačových databází, rekonstrukce databázových systémů pro druhé, pronájem softwaru počítačových databází, hosting počítačových databází.

(511) 9, 35, 38, 42
(540)

VipVoip

(111) **383363**
(220) 05.08.2020
(320) 05.08.2020
(442) 23.09.2020
(151) 30.12.2020
(730) **Otani Tire Co., Ltd.**, 55 Mu 7 Petchkasem K.M. 37 Road, Klongmai, Sampran, Nakhonpathom, TH
(740) Schönherr Rechtsanwälte GmbH, organizační složka, JUDr. Vladimír Čížek advokát, Jindřišská 937/16, Praha 1, Nové Město, 11000
(210) O-565732
(591) Barevná
(510) (12) pneumatiky pro kola vozidel.
(511) 12
(540)



(111) **383364**
(220) 05.08.2020
(320) 05.08.2020
(442) 23.09.2020
(151) 30.12.2020
(730) **PR PA RT NE RS Advisory Group s.r.o.**, náměstí Práteleství 1518/2, Praha 10, Hostivař, 10200, CZ
(740) Mgr. Bc. Petr Mach, advokátní kancelář, Mgr. Petr Mach, Mendíků 1396/9, Praha 4, Michle, 14000
(210) O-565734
(591) Barevná
(510) (35) informační a poradenské služby v oblasti profesního růstu (nikoliv poradenství o vzdělávání a školení); (41) poskytování vzdělání, služby odborného vzdělání, poskytování školení a vzdělání, poradenství v oblasti vzdělání, poskytování informací týkajících se vzdělání, informace týkající se vzdělání poskytované online z počítačové databáze anebo z internetu, školení, organizování školení, koučink (školení), vedení workshopů (školení), organizování konferencí, výstav a soutěží, služby v oblasti vzdělávání, zábavy a sportu.
(511) 35, 41
(540)



(111) **383365**
(220) 05.08.2020

- (320) 05.08.2020
(442) 23.09.2020
(151) 30.12.2020
(730) **PR PA RT NE RS Advisory Group s.r.o.**, náměstí Přátelství 1518/2, Praha 10, Hostivař, 10200, CZ
(740) Mgr. Bc. Petr Mach, advokátní kancelář, Mgr. Petr Mach, Mendíků 1396/9, Praha 4, Michle, 14000
(210) O-565735
(591) Barevná
(510) (35) informační a poradenské služby v oblasti profesního růstu (nikoliv poradenství o vzdělávání a školení); (41) poskytování vzdělání, služby odborného vzdělání, poskytování školení a vzdělání, poradenství v oblasti vzdělání, poskytování informací týkajících se vzdělání, informace týkající se vzdělání poskytované online z počítačové databáze anebo z internetu, školení, organizování školení, koučink (školení), vedení workshopů (školení), organizování konferencí, výstav a soutěží, služby v oblasti vzdělávání, zábavy a sportu.
(511) 35, 41
(540)



**DOCTOR OF
BARGAIN ARTS**

- (111) **383366**
(220) 05.08.2020
(320) 05.08.2020
(442) 23.09.2020
(151) 30.12.2020
(730) **Sanyo Special Steel Co., Ltd.**, 3007 Aza Ichimonji, Nakashima, Shikama-ku, Himeji-shi, Hyogo, 672-8035, JP
(740) Čermák a spol., JUDr. Karel Čermák Ph.D., LL.M., Elišky Peškové 15/735, Praha 5, 15000
(210) O-565737
(510) (6) slitiny obecných kovů, ložiskový kov, ocelové koule, kovové šrouby, kovové kabelové přichytky, kovové svěrky, kovové zásobníky, předvalky (metalurgie), zajišťovací šrouby, kovové vruty, litá ocel, cermet, kokily, obecné kovy ve formě plechů, prutů, tyčí a/nebo předvalků, obecné kovy ve formě prášku pro 3D tiskárny, obecné kovy ve formě trubíc a/nebo potrubí, kovové pruty, surové nebo polozpracované železo, železné dráty, železářské výrobky, kovové rozvody pro potrubí, slitiny kovů pro další výrobu, kovové železářské výrobky, zejména pružiny, kladky, matice a podložky, kovové rozprašovací terče, nikl, tlaková potrubí (kovová), závlačky a čepy automobilových kol, kolíky (železářské výrobky), kovové trubky, kovové trubky pro instalace ústředního topení, kovové tyče, kovové kroužky, kovové tyče pro tvrdé pájení a svařování, kovové plechy a desky, stříbrné pájky, objímky (kovové železářské výrobky), pájecí dráty z kovu, slitiny oceli, ocel ve formě plechů, prutů, prášku, tyčí a/nebo předvalků, ocelové potrubí, ocelové trubky, ocelové dráty, tombak, kovové roury, vodovodní potrubí z kovu, dráty z obecných kovů, dráty z kovových obecných slitin (s výjimkou pojistkových drátů).
(511) 6
(540)

Sanyo Special Steel

- (111) **383367**
(220) 06.08.2020
(320) 06.08.2020
(442) 23.09.2020
(151) 30.12.2020
(730) **BARNET s.r.o.**, nám. Svobody 3, Valtice, 69142, CZ
(740) Kořistka Martin, CZ patentový zástupce, ETMA & EDA, Martin Kořistka, Karpatská 241/3, Brno, Starý Lískovec, 62500

- (210) O-565755
(510) (16) papírové pивní tácky, papírové ubrusky, balicí papír, bloky, zápisníky, notesy, záložky do knih, periodické i neperiodické publikace, tištěné letáky, pozvánky, vstupenky a programy, etikety papírové, fotografie, plakáty, pohlednice, kalendáře, samolepky, obtisky, papírové vlajky a praporky, papírové čepice a kšilty, informační a reklamní produkty v papírové formě, ozdobné předměty z papíru, papírové utěrky, ubrusy, ubrusky, ručníky a kapesníky, figurky a dekorativní předměty z papírové hmoty, poutače z papíru nebo lepenky, reklamní tabule z papíru nebo lepenky, papírové a plastové obaly všeho druhu, včetně obalů na nápoje a potraviny neobsažené v jiné třídě, znaky grafické pro kopírování; (25) oděvy včetně oděvů z kůže a napodobenin kůže, pokrývky hlavy, kšilty sluneční, štítky na čepice, kravaty, pásky ke kalhotám, ponožky; (43) hotelové služby, bary, denní bary a jídelny, bufety, kiosky s občerstvením, kavárny, restaurace, vinárny, vinné sklepy, čajovny, automaty rychlého občerstvení, hostinská činnost, poskytování a rezervace přechodného ubytování, pronájem jednacích místností, poskytování prostor pro pořádání akcí, cateringové služby, příprava jídel a nápojů pro spotřebu, rychlé občerstvení, penzion, stravovací a ubytovací služby, rezervace přechodného ubytování a stravování prostřednictvím sítě Internet.
(511) 16, 25, 43
(540)



**NA KNÍŽECÍ CESTĚ
VALTICE**

- (111) **383368**
(220) 06.08.2020
(320) 06.08.2020
(442) 23.09.2020
(151) 30.12.2020
(730) **ADD INDUSTRY (ZHEJIANG) CO.,LTD.**, Shuanggang Road 88, Yuhuan City, Zhejiang 317600, CN
(740) Všeček Zelený Švorčík a partneři, advokátní a patentová kancelář, JUDr. Michal Havlík, Hálkova 1406/2, Praha 2, Nové Město, 12000
(210) O-565761
(591) Barevná
(510) (7) zapalovací zařízení pro spalovací motory, vstřikovače pro motory, spoje (součásti motorů), hlavy válců motorů, písty do motorů, čerpadla (části strojů, pohonů nebo motorů), hydraulická ovládací zařízení pro stroje, motory a pohony, ložiska (součásti strojů), podložky snižující tření pro stroje, kulíčková ložiska; (12) tlumiče pro automobily, tlumiče odpružení pro vozidla, tlumicí pružiny pro vozidla, automobilové podvozky, elektrická vozidla, spojky pro pozemní vozidla, vzduchové kompresory (výbava vozidel), pneumatiky pro kola vozidel, podvozky pro vozidla, spojovací zařízení pro pozemní vozidla; (17) spojovací těsnění na válce, azbestový papír, pryžové kroužky, těsnící kroužky, pryžové zátky, pryžové tlumiče nárazů, objímky na potrubí, ne kovové, těsnění, těsnící materiály na spoje, pryžové manžety na ochranu částí strojů.
(511) 7, 12, 17

(540)



(111) **383369**

(220) 07.08.2020

(320) 07.08.2020

(442) 23.09.2020

(151) 30.12.2020

(730) **OJGAR, s.r.o.**, Křížová 1018/6, Praha 5, Smíchov, 15000, CZ

(740) Sodomka&Souček advokátní kancelář s.r.o., U Prašné brány 1079/3, Praha 1, Staré Město, 11000

(210) O-565763

(510) (7) stroje a obráběcí stroje na zpracování materiálů a pro výrobu, vstříkovací formy.

(511) 7

(540)



(111) **383370**

(220) 28.08.2020

(320) 28.08.2020

(442) 23.09.2020

(151) 30.12.2020

(730) **Bubník Gustav**, K Remízku 144, Lhota, Dolní Břežany, 25241, CZ

(210) O-565800

(510) (9) zařízení a nástroje pro záznam, přenos, reprodukci nebo zpracování zvuku, obrazu nebo dat, média se záznamem a stahovatelná média, počítačový software, informace na elektronických nosičích i v počítačových sítích; (16) tiskárenské výrobky, knihy, časopisy; (41) vzdělávání, školení, zábava, sportovní a kulturní činnosti (včetně výroby filmů, tj. od napsání scénáře, pre-produkce až po post-produkci, včetně distribuce), vše spadající do této třídy.

(511) 9, 16, 41

(540)

Buldog a ti druzí

(111) **383371**

(220) 10.08.2020

(320) 10.08.2020

(442) 23.09.2020

(151) 30.12.2020

(730) **JC World Bell Wholesale**, 376 Railroad Ave, Hackensack, 07601, NJ, US

(740) Vsetečka Zelený Švorčík a partneři, advokátní a patentová kancelář, JUDr. Michal Havlík, Hálkova 1406/2, Praha 2, Nové Město, 12000

(210) O-565819

(510) (34) tabák a kuřácké potřeby.

(511) 34

(540)

TUXEDO

(111) **383372**

(220) 10.08.2020

(320) 10.08.2020

(442) 23.09.2020

(151) 30.12.2020

(730) **KOH-I-NOOR Mladá Vožice a.s.**, č. p. 620, Mladá Vožice, 39143, CZ

(740) **STUDENÁ - LABALESTRA**, advokátní a patentová kancelář, Mgr. Klára Labalestra, advokát, Na Poříčí 12, Praha 1, 11000

(210) O-565825

(510) (7) aerosolové ventily a jejich příslušenství pro rozprašovače; (21) plastové součásti aerosolových rozprašovačů, plastové uzávěry.

(511) 7, 21

(540)



(111) **383373**

(220) 10.08.2020

(320) 10.08.2020

(442) 23.09.2020

(151) 30.12.2020

(730) **KOH-I-NOOR Mladá Vožice a.s.**, č. p. 620, Mladá Vožice, 39143, CZ

(740) **STUDENÁ - LABALESTRA**, advokátní a patentová kancelář, Mgr. Klára Labalestra, advokát, Na Poříčí 12, Praha 1, 11000

(210) O-565826

(510) (7) aerosolové ventily a jejich příslušenství pro rozprašovače; (21) plastové součásti aerosolových rozprašovačů, plastové uzávěry.

(511) 7, 21

(540)



KOH-I-NOOR
Mladá Vožice a.s.

(111) **383374**

(220) 10.08.2020

(320) 10.08.2020

(442) 23.09.2020

(151) 30.12.2020

(730) **KOH-I-NOOR Mladá Vožice a.s.**, č. p. 620, Mladá Vožice, 39143, CZ

(740) **STUDENÁ - LABALESTRA**, advokátní a patentová kancelář, Mgr. Klára Labalestra, advokát, Na Poříčí 12, Praha 1, 11000

(210) O-565827
(510) (7) aerosolové ventily a jejich příslušenství pro rozprašovače; (21) plastové součásti aerosolových rozprašovačů, plastové uzávěry.
(511) 7, 21
(540)

(540)

KOH-I-NOOR
Mladá Vožice a.s.



(111) **383375**
(220) 10.08.2020
(320) 10.08.2020
(442) 23.09.2020
(151) 30.12.2020
(730) **KOH-I-NOOR Mladá Vožice a.s.**, č. p. 620, Mladá Vožice, 39143, CZ
(740) **STUDENÁ - LABALESTRA**, advokátní a patentová kancelář, Mgr. Klára Labalestra, advokát, Na Poříčí 12, Praha 1, 11000
(210) O-565828
(510) (7) aerosolové ventily a jejich příslušenství pro rozprašovače; (21) plastové součásti aerosolových rozprašovačů, plastové uzávěry.
(511) 7, 21
(540)



KOH-I-NOOR
Mladá Vožice a.s.

(111) **383377**
(220) 10.08.2020
(320) 10.08.2020
(442) 23.09.2020
(151) 30.12.2020
(730) **Frenos s. r. o.**, Smetanova 1196/9, Olomouc, Hodolany, 77900, CZ
(740) Halaxová & Halaxová TETRAPAT, Mgr. Eva Halaxová, Jinonická 804/80, Praha 5, Košíře, 15800
(210) O-565832
(591) Barevná
(510) (6) stavební materiály kovové, kovové konstrukce, kovové komponenty pro průmyslovou výrobu, kovové frézy; (40) zpracování, opracování a úprava kovů a kovových součástí a polotovárů, obrábění a sváření kovových materiálů, pokovování, zušlechťování a chemicko-tepelné zpracování kovů, svařování kovů, povrchová úprava kovů práškovými plasty, zpracování kovových materiálů, povrchové úpravy, zahmující pokovování, černění, mokré lakování, fosfátování, nástrojářské práce, kovoobrábění, svařování, lisování, zámečnické práce v rámci této třídy, výroba kovových konstrukcí, zpracování plechu, výroba kovových komponentů pro strojírenskou výrobu, stavebnictví a zemědělství; (42) vývoj a návrh kovových komponentů, svařovaných a montovaných konstrukcí.
(511) 6, 40, 42
(540)

(111) **383376**
(220) 10.08.2020
(320) 10.08.2020
(442) 23.09.2020
(151) 30.12.2020
(730) **VISIO, s.r.o.**, Pri Habánskom Mlyne 16, Bratislava-Staré Mesto, 811 04, SK
(740) **PatentCentrum Sedlák & Partners s.r.o.**, Okružní 2824, České Budějovice, České Budějovice 3, 37001
(210) O-565829
(591) Barevná
(510) (32) nealkoholické nápoje, vody (nápoje), syčené vody, minerální vody (nápoje), stolní vody, soda.
(511) 32



(111) **383378**
(220) 10.08.2020
(320) 10.08.2020
(442) 23.09.2020
(151) 30.12.2020
(730) **VK SMACK s.r.o.**, č. p. 169, Trnová, 25210, CZ
(740) **PatOZ - patentová kancelář**, Mgr. Pavel Panák, Ječná 243/39a, Praha 2, Nové Město, 12000
(210) O-565833
(510) (16) papír, výrobky z papíru, a to krabice, obalové nádoby, vývěsní štíty, propagační materiály, informační brožury, příručky, letáky, periodické a neperiodické publikace, knihy, tiskoviny, plakáty, pohledy, kalendáře, samolepky, obtisky, papírové a umělohmotné tašky, papírové ubrusky a ubrusy, papírové vlajky, lepenka, tiskárenské výrobky, papírové obaly, obaly na lahve (lepenkové nebo papírové), obaly na potraviny (lepenkové nebo papírové), obaly na spisy; (29) maso a masové výrobky, ryby, uzeniny a uzenářské výrobky, konzervy masové a rybí, paštiky, mléko a mléčné

výrobky, nápoje na bázi mléka, dezerty na bázi mléka a smetany, želé, kompoty, oleje a tuky jedlé, sýry a sýrové delikatesy, vejce a vaječné výrobky, konzervované, mražené, sušené a zavařené hotové potraviny vyrobené převážně z masa, drůbeže, ryb, zeleniny, ovoce a mléčných výrobků v rámci této třídy, hotová jídla a polotovary vyrobená převážně z masa drůbeže, ryb, zeleniny, ovoce a mléčných výrobků v rámci této třídy, luštěniny, směsi na přípravu polévek, polévky, konzervované ovoce a zelenina, mražené ovoce a zelenina, sušené ovoce a zelenina, vařené ovoce a zelenina, ovocné dřeně, marmelády, džemy, loupaná semena, bílkoviny jako potrava, delikatesy/lahůdky z upravené zeleniny, ovoce, hub, tuků, masa, mléka a vajec, výrobky na bázi brambor upravených pro lidskou spotřebu; (30) potraviny vyrobené převážně z pečiva, rýže nebo těstovin připravené pro konzumaci nebo konzervování v rámci této třídy, hotová jídla vyrobená převážně z pečiva, rýže nebo těstovin v rámci této třídy, pekárenské výrobky, dorty, cukrovinky, cukroví, bonbóny, sladkosti (bonbóny), bonboniéry, trvanlivé pečivo, slané pečivo, sladké pečivo, čokoláda a čokoládové výrobky všeho druhu, výrobky na bázi čokolády, pralinky, zákusky, moučníky, koláče, koblihy, muffiny, pizza, sendviče, palačinky, bábovky, perníky, suchary, sušenky, keksy, krekrly, oplatky, mouka a přípravky z obilnin, pochutiny a pochutiny na bázi obilovin, cereálie, cereální tyčinky, moučné směsi, těsta, směs pro přípravu knedlíků, cukr, rýže, těstoviny, pečicí přípravky a droždí, med, pudinky, káva, kávové nápoje, čaj, kakao, led, zmrzlina, nanuky, zmrzlinové poháry, mražené jogurty a sorbety, cukr, žvýkačky, chuťové přísady, ochucovač a koření, soli, škrob, sirup melasový, prášky do těsta, hořčice, ocet, nálevy (k ochucení), koření, led pro osvěžení; (31) produkty zemědělské, zahradnické, lesní a polní, čerstvé ovoce a zelenina, slad, vinná réva, potraviny pro zvířata, krmivo pro zvířata, nápoje pro zvířata, přípravky posilující pro zvířata; (35) maloobchodní a velkoobchodní nákup a prodej, zásilkové obchodní služby, elektronický obchod (e-shop) prostřednictvím internetu nebo jiné počítačové sítě, zprostředkovatelská obchodní činnost, vše s výrobky uvedenými výše ve třídách 16, 29, 30 a 31.

(511) 16, 29, 30, 31, 35

(540)

KLIK-KLAK

(111) **383379**

(220) 11.08.2020

(320) 11.08.2020

(442) 23.09.2020

(151) 30.12.2020

(730) **Kadlc Zbyněk RNDr.**, Jiráskova 999/50, Šlapanice, 66451, CZ

(210) O-565860

(591) Barevná

(510) (32) pivo.

(511) 32

(540)



(111) **383380**

(220) 12.08.2020

(320) 12.08.2020

(442) 23.09.2020

(151) 30.12.2020

(730) **TCM Herbs s.r.o.**, U Černé věže 315/6, České Budějovice, České Budějovice 1, 37001, CZ

(740) **PatentCentrum Sedláč & Partners s.r.o.**, Okružní 2824, České Budějovice, České Budějovice 3, 37001

(210) O-565885

(510) (41) výchova, vzdělávání; (44) poradenská činnost v oblasti zdravého životního stylu, výživy, diet, stravování, využívání přírodních léčivých zdrojů, farmaceutické poradenství, testy stravy, zdravotního stavu a životního stylu.

(511) 41, 44

(540)

Test BezObezity můžeš být i ty!

(111) **383381**

(220) 12.08.2020

(320) 12.08.2020

(442) 23.09.2020

(151) 30.12.2020

(730) **SECTOR 31 s.r.o.**, náměstí Smiřických 29, Kostelec nad Černými lesy, 28163, CZ

(740) eLegal advokátní kancelář s.r.o., Mgr. Tomáš Pauch, advokát, Sokolovská 695/115b, Praha 8, Karlín, 18600

(210) O-565886

(510) (35) reklamní a marketingové služby poskytované prostřednictvím blogů, zprostředkování obchodních informací, zprostředkování obchodů, online objednávkové služby, internetový marketing, inzertní služby poskytované přes internet, prezentace společností a jejich zboží a služeb na internetu, poskytování marketingových informací prostřednictvím internetových stránek; (42) konzultační služby v oblasti informačních technologií [IT], konzultační, poradenské a informační služby v oblasti informačních technologií, poradenství v oblasti informačních technologií [IT], aktualizace a adaptace počítačových programů podle požadavků uživatelů, aktualizace a údržba počítačového softwaru a programů, editace počítačových programů, design softwaru, diagnostika chyb počítačového softwaru, design domovských a webových stránek, aktualizování softwaru, instalace, nastavení a údržba počítačového softwaru, konfigurace počítačových systémů a sítí, konzultace v oblasti navrhování webových stránek, modernizace počítačového softwaru, opravy poškozených počítačových programů, počítačové programování, tvorba databází, tvorba internetové platformy k elektronickému obchodování, cloud computing, elektronické ukládání a zálohování dat, externí zálohování dat, hosting internetových stránek, hosting digitálního obsahu, poskytování aplikačních služeb (ASP), serverhosting, software jako služba [SaaS], webhostingové služby a software jako služba a pronájem softwaru.

(511) 35, 42

(540)

SECTOR 31

(111) **383382**

(220) 12.08.2020

(320) 12.08.2020

(442) 23.09.2020

(151) 30.12.2020

(730) **SECTOR 31 s.r.o.**, náměstí Smiřických 29, Kostelec nad Černými lesy, 28163, CZ

(740) eLegal advokátní kancelář s.r.o., Mgr. Tomáš Pauch, advokát, Sokolovská 695/115b, Praha 8, Karlín, 18600

(210) O-565889

(591) Barevná

(510) (35) reklamní a marketingové služby poskytované prostřednictvím blogů, zprostředkování obchodních informací, zprostředkování obchodů, online objednávkové služby, internetový marketing, inzertní služby poskytované přes internet, prezentace společností a jejich zboží a služeb na internetu, poskytování marketingových informací prostřednictvím internetových stránek; (42) konzultační služby v oblasti informačních technologií [IT], konzultační, poradenské a informační služby v oblasti informačních technologií, poradenství v oblasti informačních technologií [IT], aktualizace a adaptace počítačových programů podle požadavků uživatelů, aktualizace a údržba počítačového softwaru a programů, editace počítačových programů, design softwaru, diagnostika chyb počítačového softwaru, design domovských a webových stránek, aktualizování softwaru, instalace, nastavení a údržba počítačového softwaru, konfigurace počítačových systémů a sítí, konzultace v oblasti navrhování webových stránek, modernizace počítačového softwaru, opravy poškozených počítačových programů, počítačové programování, tvorba databází, tvorba internetové platformy k elektronickému obchodování, cloud computing, elektronické ukládání a zálohování dat, externí zálohování dat, hosting internetových stránek, hosting digitálního obsahu, poskytování aplikačních

služeb (ASP), serverhosting, software jako služba [SaaS], webhostingové služby a software jako služba a pronájem softwaru.

(511) 35, 42
(540)



(111) **383383**

(220) 12.08.2020
(320) 12.08.2020
(442) 23.09.2020
(151) 30.12.2020

(730) **CERVA GROUP a.s.**, Průmyslová 483, Jeneč, 25261, CZ
(740) Loskotová & partneři, patentová a známková kancelář, Ing. Gabriela Loskotová, K závětinám 727, Praha 5, Řeporyje, 15500

(210) O-565900

(510) (9) osobní ochranné prostředky proti nehodám, ochranné rukavice k ochraně před úrazu, ochranné rukavice pro průmyslové účely, rukavice pro ochranu proti mechanickým, tepelným, chemickým rizikům, rukavice máčené v PVC proti kyselinám a louhům, rukavice máčené v PVC s nitrilem, rukavice z přírodního latexu máčené v nitrilu, v polyuretanu a jiných polymerech, rukavice azbestové, dielektrické rukavice, rukavice z vysoce odolných nerezových kroužků, dvouvrstvé a třívrstvé rukavice pro ochranu před kontaktem s vysokými teplotami a nebo chladem, rukavice s kombinací uvedených materiálů i dalších materiálů, jako jsou štípaná vepřovice, hovězí štípenka, lícová kozinka, jemná lícová hověžina, bavlněná tkanina, ochranné rukavice pro svářeče, ochranné brýle pro průmyslové účely, například svářečské brýle, brýle proti oslnění, ochranné brýle k použití přes dioptrické brýle, ke všem ochranným brýlím veškeré příslušenství, skla s UV filtrem, sluneční brýle, přilby, štíty a masky pro ochranu hlavy a obličeje, ochranné přilby, pracovní ochranné obličejové štíty, ochranné respirátory, prostředky pro ochranu dýchacích orgánů, pracovní ochranné oděvy, ochranné oděvy pro průmyslové účely, proti úrazu, proti chladu, proti teplu, proti netoxickým chemikáliím, oděvy azbestové, oděvy protipožární, oděvy výstražné, například s retroreflexními prvky, odrazové nášivky na oděvy (prevence dopravních nehod), ochranné oděvy pro svářeče, ochranná obuv proti úrazům, nehodám, ozáření a ohni, ochranné pomůcky pro práci ve výškách, bezpečnostní a záchranné postroje, ochranné pomůcky proti pádu, nákolníky ochranné, výztuha kolen, sluchátka, elektrické a elektronické komponenty a součástky zařazené do této třídy, dopravní značky světelné nebo mechanické, ochranné sítě proti nehodám, přístroje pro záznam, převod, reprodukci zvuku, osobní stereo soupravy, přenosné přehrávače médií, rádia, chrániče sluchu se zabudovaným stereo přijímačem, chrániče sluchu se vstupem pro mp3, chrániče sluchu se vstupem pro mobilní telefon, chrániče sluchu s elektronikou tlumící hluk a zesilující mluvenou řeč dle potřeby, chrániče sluchu s možností připojení na komunikační systémy, elektronická komunikační zařízení, náhradní díly a příslušenství k chráničům sluchu spadající do třídy 9; (10) chrániče sluchu a příslušenství, zátky do uší, ušní ucpávky, prostředky pro ochranu sluchu, nákolníky ortopedické; (21) rukavice pro domácí použití, zejména pro leštění, práce na zahradě, úklid, čištění, chňapky (rukavice), zásobníky na papírové ručníky, zásobníky a dávkovače na mýdlo, čistící a úklidové potřeby, utěrky na čištění a úklid, hadry, smetáky, smetáčky a lopatky; (25) ochrana uší proti chladu, klapky na uši, pokrývky hlavy, rukavice textilní, kožené, kombinované, oděvy, kabáty, konfekční oděvy, košile, svetry, trička, vesty, šátky a šály, opasky (oděvy), pracovní oděvy, montérky, pracovní pláště a haleny, zástěry, ochranné oděvy proti špíně, dešti, vodě, zateplené i nezateplené, bundy, kalhoty, vesty, overaly, pláště z kůže, z imitace kůže, oděvy výstražné, například s retroreflexními prvky, obuv, obuv pracovní kožená, gumová, nepromokavá, zateplená i nezateplená, s ocelovou výztuží, kotníková obuv, domácí obuv, galoše, oblečení pro sport, pokrývky hlavy pro sport (mimo

přileb), čelenky, kšilty, rukavice, ponožky, šály, šátky, chrániče límců vše pro sport.

(511) 9, 10, 21, 25
(540)



(111) **383384**

(220) 13.08.2020
(320) 13.08.2020
(442) 23.09.2020
(151) 30.12.2020

(730) **Rotatechnology s.r.o.**, Nádražní 852, Židlochovice, 66701, CZ
(740) Ing. Yveta Winklerová, Ryšánkova 1276/3, Brno, Černá Pole, 61300
(210) O-565923

(510) (30) káva, pražená zrnková káva, kávové výtažky, přípravky a nápoje na bázi kávy, ledová káva, kávové nápoje a příchutě, kávové náhražky, rostlinné přípravky jako kávové náhražky, čokoláda, čokoládové nápoje, kakao, kakaové nápoje, cukrovinky z kávy, sladké pečivo, jemné pečivo, dezerty, dorty, pralinky, bonbóny, zákusky, sušenky, keksy, cukr, zmrzlina, cukrářské výrobky z kávy; (35) maloobchodní a velkoobchodní činnost se zaměřením na prodej zboží v rámci výše uvedené třídy 30, služby elektronického obchodu s výše uvedenými výrobky třídy 30, předvádění zboží prostřednictvím internetu, komerční využití internetu v oblastech obchodu a nabídky služeb, inzertní, propagační činnost a reklama; (40) zpracování kávy a náhražek kávy, pražení, aromatizace, mletí a granulování kávy, její zpracování na instantní produkty a směsi; (43) kavárna, cukrárna, hostinské a gastronomické služby, příprava cukrářských výrobků a nápojů, catering.

(511) 30, 35, 40, 43

(540)



(111) **383385**

(220) 13.08.2020
(320) 13.08.2020
(442) 23.09.2020
(151) 30.12.2020

(730) **simsalabim store s.r.o.**, Hájenská 1867/4, Praha 4, Modřany, 14300, CZ
(740) PatOZ - patentová kancelář, Mgr. Pavel Panák, Ječná 243/39a, Praha 2, Nové Město, 12000

(210) O-565924

(510) (25) oděvy a oděvní doplňky spadající do této třídy, pokrývky hlavy, kloboučnické zboží, oblečení pro volný čas a sport, plavky a plážové oblečení, čelenky, rukavice, šátky, pásky, pletené zboží (oděvy), punčochy, obuv; (35) maloobchodní a velkoobchodní nákup a prodej, zásilkové

obchodní služby, elektronický obchod (e-shop) prostřednictvím internetu nebo jiné počítačové sítě, zprostředkovatelská obchodní činnost, vše s výrobky uvedenými výše ve třídě 25; (42) módní návrhářství, navrhování oděvů, módních doplňků, kloboučnického zboží, obuvi, navrhování potisků, umělecký design, designérská a výtvarná činnost, informační, poradenské a konzultační služby v oblasti výše uvedených služeb ve třídě 42.

(511) 25, 35, 42
(540)



yana.vo

(111) **383386**
(220) 13.08.2020
(320) 13.08.2020
(442) 23.09.2020
(511) 30.12.2020
(730) **simsalabim store s.r.o.**, Hájenká 1867/4, Praha 4, Modřany, 14300, CZ
(740) PatOZ - patentová kancelář, Mgr. Pavel Panák, Ječná 243/39a, Praha 2, Nové Město, 12000
(210) O-565925
(510) (25) oděvy a oděvní doplňky spadající do této třídy, pokrývky hlavy, kloboučnické zboží, oblečení pro volný čas a sport, plavky a plážové oblečení, čelenky, rukavice, šátky, pásky, pletené zboží (oděvy), punčochy, obuv; (35) maloobchodní a velkoobchodní nákup a prodej, zásilkové obchodní služby, elektronický obchod (e-shop) prostřednictvím internetu nebo jiné počítačové sítě, zprostředkovatelská obchodní činnost, vše s výrobky uvedenými výše ve třídě 25; (42) módní návrhářství, navrhování oděvů, módních doplňků, kloboučnického zboží, obuvi, navrhování potisků, umělecký design, designérská a výtvarná činnost, informační, poradenské a konzultační služby v oblasti výše uvedených služeb ve třídě 42.
(511) 25, 35, 42
(540)

yana.vo

(111) **383387**
(220) 14.08.2020
(320) 14.08.2020
(442) 23.09.2020
(511) 30.12.2020
(730) **Ústav hematologie a krevní transfuze Praha**, U nemocnice 2094/1, Praha 2, Nové Město, 12800, CZ
(740) Mgr. et MgA Andrea Daňková, Orechová 1385/29, Praha 8, Kobylisy, 18200
(210) O-565936
(591) Barevná
(510) (5) krev pro lékařské účely, krevní plasma a meziprodukty z krve, transfusní přípravky, výrobky farmaceutické, zdravotnické, hygienické a dietetické výrobky pro léčebné účely; (16) výroční zprávy, brožury, tiskopisy, štítky pro adresy, tiskoviny z oboru lékařství; (35) inzertní činnost, zpracování dat z oblasti veřejného zdraví s použitím geografického informačního systému v rámci této třídy; (41) školicí činnost, doškolování středních, nižších a pomocných zdravotnických zaměstnanců, výchova a vzdělávání vysokoškolských studentů a studentů středních zdravotnických škol, zajišťování dalšího vzdělávání zdravotnických zaměstnanců a odborných zaměstnanců ve zdravotnictví, pořádání a organizace odborných kurzů, seminářů, konferencí a sympozií v oblasti lékařské a ošetrovatelské; (42) vědecký výzkum v oblasti péče léčebné a hygienické expertizy; (44) poskytování lůžkové a ambulantní, základní a specializované, diagnostické a léčebné péče, preventivní péče a lékárenská činnost, lékařské služby,

služby krevních bank, transfuze, transplantace, léčba krvetvorby, lékařské porady pro nemocné, soudně znalecká posudková činnost v daném oboru.

(511) 5, 16, 35, 41, 42, 44
(540)



Ústav hematologie a krevní transfuze

(111) **383388**
(220) 14.08.2020
(320) 14.08.2020
(442) 23.09.2020
(511) 30.12.2020
(730) **HOKEJNET.CZ s.r.o.**, Slunná 566, Říčany, 66482, CZ
(210) O-565937
(510) (9) ochranný štít na obličej.
(511) 9
(540)

Itech

(111) **383389**
(220) 14.08.2020
(320) 14.08.2020
(442) 23.09.2020
(511) 30.12.2020
(730) **NANOVIA s.r.o.**, Vaněčkova 2695, Rakovník, 26901, CZ
(740) **DANĚK & PARTNERS** Advokátní a patentová kancelář, Ing. Vilém Daněk Ph.D. LL.M., patentový zástupce, Vinohradská 403/17, Praha 2, Vinohrady, 12000
(210) O-565938
(510) (9) filtry do dýchacích masek, filtry pro respirační roušky, filtrační vložky do respirátorů, respirátory na filtraci vzduchu, respirátory v rámci této třídy, dýchací masky, přístroje a nástroje vědecké, námořní, geodetické, fotografické, filmové, optické, přístroje pro vážení, měření, signalizaci, kontrolu (inspekci), záchranu a přístroje pro vyučování, přístroje a nástroje pro vedení, přepínání, přeměnu, akumulaci, regulaci nebo řízení elektrického proudu, přístroje pro záznam, převod, reprodukci zvuku nebo obrazu, automatické distributory a mechanismy pro přístroje a mince, zapisovací pokladny, počítačové stroje, přístroje pro zpracování informací, počítače, informace a záznamy na nosičích zařazených ve třídě 9, elektronická data a databáze, informační produkty v elektronických, datových, informačních a telekomunikačních sítích všeho druhu, software a hardware, periodika a knihy v elektronické podobě, databázové produkty zařazené ve třídě 9, nosiče dat či záznamů včetně audiokazet nahrané i nenahrané, elektronické, datové nebo informační sítě, multimediální aplikace na nosičích zařazených ve třídě 9 nebo v sítích, interaktivní a grafické programy, software, zejména pro systémy pro přenos dat, dešifrovací soustavy, platební karty nebo magnetické a čipové karty pro použití v bankovníctví, pojišťovnictví, v oblasti služeb a v obchodním styku, mezinárodní platební karty, elektronické peněženky, čipy, multimediální nebo informační katalogy, audiovizuální programy a díla, exponované filmy, hudební díla na nosičích, CD disky, programové vybavení pro počítače, software, hardware výpočetní, komunikační nebo informační techniky, elektronické databáze a databázové produkty, informace a záznamy na nosiči s výjimkou nosičů papírových ze třídy 16, informace a data na nosičích nebo i v elektronických, datových, informačních, počítačových a komunikačních sítích, související software a hardware, elektronické, datové nebo informační nebo komunikační nebo výpočetní sítě včetně jednotlivých součástí a náhradních dílů obsažených ve třídě 9, multimediální aplikace, počítačové hry, identifikátor typu dat informačních technologií, hlavolamy elektrické nebo elektronické v rámci této třídy, hasicí přístroje; (10) respirační masky pro umělé dýchání,

respirátory v rámci této třídy, operační roušky, roušky pro lékařský personál, přístroje a nástroje chirurgické, zubní a veterinářské, ortopedické potřeby, speciální nábytek k lékařským účelům, ortopedické bandáže, ortopedické boty, dávkovače pilulek, defibrilátory, dětské dudlíky a lahve, dialyzátory, chirurgické dlahy, elektrody pro lékařské použití, elektrokardiografy, fyzioterapeutická zařízení, hydrostatické postele pro lékařské účely, chirurgické nitě a šicí jehly, chirurgické svorky, chirurgické implantáty, inhalátory, inkubátory pro kojence, kanyly, umělé končetiny, přístroje na měření krevního tlaku, lasery pro lékařské účely, masážní přístroje, ortopedické pásy, naslouchátka, chirurgické nože, obvazy ve třídě 10, operační stoly, podušky pro lékařské účely, rentgenové přístroje pro lékařské účely, zařízení pro rozbor krve, rozstříkovače pro lékařské účely, skalpely, stříkačky pro lékařské účely, ultrafialové záření pro lékařské účely, umělé údy, oči a zuby, materiál na sešívání ran; (24) textilní filtrační materiály, textilní filtrační materiály z nanovláknů, textilní lamináty, vložky z nanovláknů jako filtrační materiál, textilní výrobky obsahující nanovláknů, filtrační textilní materiály, látky, tkaniny a textilní výrobky v rámci této třídy, ubrusy, závěsy, okenní záclony, prostírání, bytový textil, pokrývky, přehozy, potahy, povlaky na pokrývky, prádlo ložní a stolní, příkrývky prošíváné prachové a péřové, příkrývky z dutého vlákna, barchet, brokát, cestovní příkrývky, ručníky, damašek, drožet, držáky na záclony a závěsy z textilních materiálů, esparo, etamin (záclonovina), frýz, gáza jako tkanina, hedvábí, látkové kapesníky, jutové textilie, kanava na vyšívání a tapiserie, kartoun, korouhve, praporec, koupelnové textilie (s výjimkou oblečení), krep, manšestry, povlaky na matrace, matracovina, moleskin, moskytiéry, potahy na nábytek z textilních materiálů, textilie pro obuv, hrubé ztužené plátno, voskované ubrusy, plédy, plst, textilní podšívky, pogumované textilie, polštářové ozdobné pokrývky, portiéry (závěsy), potahy na nábytek ze syntetických materiálů, potahy na postele, povlaky na sklápěcí kryty toalet, ochranné povlaky na polštáře, povlečení z papíru, prádlo pro domácnost, stolní prádlo, vyšívání prádlo, prapory, pytlovina, rajón, ramie, rubáše, mycí rukavice, spací pytle, sprchové závěsy z textilu nebo umělé hmoty, stolní ubrusy látkové, sypkovina, taft, textilní tapety, netkané textilie, textilie z juty, textilie žinylkové, textilní podšívky, tkaniny k textilnímu použití, konopné tkaniny, tkaniny napodobující kůži, tkaniny pro čalouníky, tkaniny přílnavé za tepla, tkaniny sisalové, tkaniny ze skleněných vláken pro textilní užití, úplet, utěrky, utěrky na sklo, závěsy textilní nebo plastové, zefir, textilní značky, žerzej, hygienické žinky, vybavení domu a bytu spadající do třídy 24.

(511) 9, 10, 24
(540)

NANOVIA

(111) **383390**
(220) 14.08.2020
(320) 14.08.2020
(442) 23.09.2020
(151) 30.12.2020
(730) **Clean4you s.r.o.**, č. p. 573, Hněvotín, 78347, CZ
(740) Halaxová & Halaxová TETRAPAT, Mgr. Eva Halaxová, Jinonická 804/80, Praha 5, Košíře, 15800
(210) O-565941
(591) Barevná
(510) (6) kovové košíky, kovové prodejní pulty, prodejní stánky převážně z kovu, kovové dělicí stěny, turnikety, kovové ukazatele (navigační), kovové kontejnery, kovové manipulační palety, kovové klece, kovové reklamní sloupky a kovové reklamní panely, přenosné kovové přístřešky, kovové fotbalové brány, kovové střídačky, kovové tribuny; (9) registrační pokladny, prodejní zařízení, elektronické navigační systémy, světelné ukazatele, ochranné sítě; (12) nákupní vozíky, ukazatele směru pro vozidla, dopravní podvozky, transportní vozíky, stojany na jízdní kola; (19) dělicí příčky nekovové, nekovové turnikety, nekovové reklamní panely, přenosné nekovové tribuny pro diváky; (20) nekovové prodejní pulty, přenosné dělicí panely, nekovové přepravní palety a paletové nástavce, vystavovací stojany, kovové stojany k vystavení zboží, reklamní prezentační panely; (28) fotbalové branky, brankové sítě; (35) nákup a prodej výrobků jako kovové košíky, kovové prodejní pulty, prodejní stánky převážně z kovu, kovové dělicí stěny, turnikety, kovové ukazatele (navigační), kovové kontejnery, kovové manipulační palety, kovové klece, kovové reklamní sloupky a kovové reklamní panely, přenosné kovové přístřešky, kovové fotbalové brány, kovové střídačky, kovové tribuny, registrační pokladny, prodejní zařízení, elektronické navigační systémy, světelné ukazatele, ochranné sítě, nákupní vozíky, ukazatele směru pro vozidla, dopravní podvozky, transportní vozíky, stojany na jízdní kola, dělicí příčky nekovové, nekovové turnikety, nekovové reklamní panely, přenosné nekovové tribuny pro

diváky, nekovové prodejní pulty, přenosné dělicí panely, nekovové přepravní palety a paletové nástavce, vystavovací stojany, kovové stojany k vystavení zboží, reklamní prezentační panely, fotbalové branky, brankové sítě.

(511) 6, 9, 12, 19, 20, 28, 35
(540)



(111) **383391**
(220) 01.09.2020
(320) 01.09.2020
(442) 23.09.2020
(151) 30.12.2020
(730) **Michaela Kratochvilová**, Broskvoňová 16, Ústí nad Labem, Brná, 40321, CZ
(210) O-565949
(510) (41) agentury zajišťující rezervaci zábavy, informační služby o možnostech rekreace, kulturní aktivity, kulturní služby; (43) bistra (služby); (44) chov zvířat, pěstování plodin, pěstování rostlin.
(511) 41, 43, 44
(540)

ZAHRÁTKY

(111) **383392**
(220) 14.08.2020
(320) 14.08.2020
(442) 23.09.2020
(151) 30.12.2020
(730) **Oborová zdravotní pojišťovna zaměstnanců bank, pojišťoven a stavebnictví**, Roškotova 1225/1, Praha 4, Braník, 14000, CZ
(210) O-565957
(510) (16) brožury, časopisy (periodika), formuláře (tištěné), kalendáře, karty, knihy, letáky, lepicí pásky pro kancelářské použití nebo pro domácnost, plakáty, prospekty, razítka, reklamní tabule z papíru nebo lepenky, samolepky (papírnické zboží), tiskoviny, tištěné publikace; (35) poskytování obchodních informací, marketing, reklama, cílené zaslání reklamních materiálů, rozhlasová reklama, televizní reklama; (36) poradenství v oblasti pojištění, poskytování informací o pojištění; (41) pořádání soutěží (vzdělávacích nebo zábavných), pořádání sportovních soutěží, poskytování informací v oblasti vzdělávání, služby klubů zdraví (zdravotní a kondiční cvičení); (42) instalace počítačového softwaru, tvorba počítačového softwaru, tvorba počítačových systémů, údržba počítačového softwaru; (44) farmaceutické poradenství, lázeňské služby, lékařské služby, ošetřovatelské služby, telemedicina, terapeutické služby, zdravotní péče, zdravotní poradenství, zdravotnická střediska.
(511) 16, 35, 36, 41, 42, 44
(540)

OZP. PRO ZDRAVÝ ŽIVOT V KAŽDÉ VTEŘINĚ.

(111) **383393**
(220) 17.08.2020
(320) 17.08.2020
(442) 23.09.2020
(151) 30.12.2020
(730) **Česká spořitelna, a.s.**, Olbrachtova 1929/62, Praha 4, Krč, 14000, CZ
(210) O-565960

(510) (16) tiskoviny, periodický a neperiodický tisk, odborné a informační publikace a texty na papírových nosičích, propagační tiskoviny, letáky, texty, fotografie a fotografická alba, plakáty a papírové reklamní desky a poutače, propagační a upomínkové předměty z papíru, lepenky a plastu (plastové tašky a plastové obaly zařazené v této třídě); (35) reklamní a propagační činnost prostřednictvím všech médií, obchodní marketing, komerční správa licencí na výrobky a služby ostatních, rozšiřování reklamních nebo inzertních materiálů, sestavování výpisů z účtu, zaslání reklamních materiálů zákazníkům, aktualizování reklamních materiálů, pronájem reklamních ploch, fakturace, prezentace výrobků v komunikačních médiích pro účely maloobchodu, obchodní reklama (pro třetí osoby), automatizované zpracování dat a informací; (36) finanční služby, bankovníctví, banky úvěrové, clearing (zúčtování vzájemných pohledávek a závazků - bezhotovostní operace), převody (platební) vykonávané elektronicky, finanční analýzy, finanční informace, konzultační služby (finanční), finanční řízení; (41) vzdělávání a školení, organizování a vedení výukových a motivačních programů, seminářů, školení, kurzů, workshopů a podobných vzdělávacích a konzultačních akcí, organizace zábavně-společenských a kulturních akcí, organizace, provozování a provádění her a soutěží, i veřejných; (42) vědecké a technologické služby, služby v oblasti výzkumu, design a vývoj softwaru, počítačové programování, instalace, údržba, aktualizace a modernizace počítačového softwaru, konzultace v oblasti počítačů, poskytování dočasněho používání on-line operačního softwaru bez možnosti stažení pro přístup ke cloudové výpočetní síti a její používání, poskytování dočasněho používání počítačového softwaru bez možnosti stažení, forenzní poradenství a analýzy týkající se telekomunikačních zařízení, forenzní poradenství a analýza dat z mobilních zařízení, záznamů telekomunikačních hovorů, dat a měření z průzkumu šíření vysokofrekvenčního signálu, on-line informace o všech výše uvedených službách ve třídě 42, cloud computing, software jako služba (saas), tvorba počítačového softwaru, konverze počítačových programů a dat, s výjimkou fyzické konverze, poradenství v oblasti informačních technologií.

(511) 16, 35, 36, 41, 42

(540)

Spořka

(111) **383394**

(220) 17.08.2020

(320) 17.08.2020

(442) 23.09.2020

(151) 30.12.2020

(730) **Česká spořitelna, a.s.**, Olbrachtova 1929/62, Praha 4, Krč, 14000, CZ

(210) O-565972

(510) (16) tiskoviny, periodický a neperiodický tisk, odborné a informační publikace a texty na papírových nosičích, propagační tiskoviny, letáky, texty, fotografie a fotografická alba, plakáty a papírové reklamní desky a poutače, propagační a upomínkové předměty z papíru, lepenky a plastu (plastové tašky a plastové obaly zařazené v této třídě); (35) reklamní a propagační činnost prostřednictvím všech médií, obchodní marketing, komerční správa licencí na výrobky a služby ostatních, rozšiřování reklamních nebo inzertních materiálů, sestavování výpisů z účtu, zaslání reklamních materiálů zákazníkům, aktualizování reklamních materiálů, pronájem reklamních ploch, fakturace, prezentace výrobků v komunikačních médiích pro účely maloobchodu, obchodní reklama (pro třetí osoby), automatizované zpracování dat a informací; (36) finanční služby, bankovníctví, banky úvěrové, clearing (zúčtování vzájemných pohledávek a závazků - bezhotovostní operace), převody (platební) vykonávané elektronicky, finanční analýzy, finanční informace, konzultační služby (finanční), finanční řízení; (41) vzdělávání a školení, organizování a vedení výukových a motivačních programů, seminářů, školení, kurzů, workshopů a podobných vzdělávacích a konzultačních akcí, organizace zábavně-společenských a kulturních akcí, organizace, provozování a provádění her a soutěží, i veřejných; (42) vědecké a technologické služby, služby v oblasti výzkumu, design a vývoj softwaru, počítačové programování, instalace, údržba, aktualizace a modernizace počítačového softwaru, konzultace v oblasti počítačů, poskytování dočasněho používání on-line operačního softwaru bez možnosti stažení pro přístup ke cloudové výpočetní síti a její používání, poskytování dočasněho používání počítačového softwaru bez možnosti stažení, forenzní poradenství a analýzy týkající se telekomunikačních zařízení, forenzní poradenství a analýza dat z mobilních zařízení, záznamů telekomunikačních hovorů, dat a měření z průzkumu šíření vysokofrekvenčního signálu, online informace o všech výše uvedených službách ve tř. 42, cloud computing, software jako služba (saas), tvorba počítačového softwaru, konverze

počítačových programů a dat, s výjimkou fyzické konverze, poradenství v oblasti informačních technologií.

(511) 16, 35, 36, 41, 42

(540)

spořka

(111) **383395**

(220) 17.08.2020

(320) 17.08.2020

(442) 23.09.2020

(151) 30.12.2020

(730) **Marešová Iva**, Dušní 3/927, Praha 1, 11000, CZ

(210) O-565973

(510) (14) vzácné kovy a jejich slitiny, šperky, drahokamy a polodrahokamy, hodinářské a chronometrické přístroje, amulety (šperky), náramky (šperky), brože (šperky), náhrdelníky (šperky), šperky, prsteny (šperky), náušnice, klíčenky (dělené kroužky s ozdobou, nebo jako přívěsek), kazety na šperky; (16) papír a lepenka, tiskárenské výrobky, potřeby pro vazbu knih, fotografie, papírnické zboží a kancelářské potřeby pro domácnost, potřeby pro rýsování a kreslení a potřeby pro umělce, malířské štětce, instruktážní a výukové materiály, plastové archy, fólie a sáčky pro balení a obaly, tiskařské typy, štočky, bloky (kancelářské potřeby), knihy, balicí papír, potřeby pro psaní, kancelářské potřeby s výjimkou nábytku, pohlednice; (25) oděvy, obuv, pokrývky hlavy, kombinézy, čepice, spodní prádlo, opasky, svetry, košile, konfekční oděvy, kalhoty kratší délky, kalhoty, šátky (16) šály, sukně, sandály, plavky, bryndáčky (ne papírové), trička, ponča; (41) vzdělávání, školení, zábava, sportovní a kulturní činnosti, akademie (vzdělávání), vydávání knih, organizování a pořádání divadelních představení, klubové služby (zábava nebo vzdělávání), služby nahrávacího studia, pořádání a vedení seminářů, pořádání a vedení workshopů, psaní scénářů s výjimkou reklamních, online vydávání elektronických knih a časopisů, elektronické publikování DTP, skládání hudby, fotografování, psaní textů s výjimkou reklamních, pořádání a uvádění koncertů, koučink (školení), hudební produkce, poskytování hudby online bez možnosti stažení, poskytování videí online bez možnosti stažení, psaní a skládání písní, kulturní, vzdělávací a zábavní služby poskytované uměleckými galeriemi.

(511) 14, 16, 25, 41

(540)

RAZAM

(111) **383396**

(220) 17.08.2020

(320) 17.08.2020

(442) 23.09.2020

(151) 30.12.2020

(730) **Česká asociace pojišťoven**, Milevská 2095/5, Praha 4, Krč, 14000, CZ

(210) O-565976

(510) (35) reklama; (36) poradenství a informace v oboru pojištění a financí; (41) organizování a vedení seminářů, pořádání, vedení a organizování seminářů.

(511) 35, 36, 41

(540)

Akademie ČAP

(111) **383397**

(220) 17.08.2020

(320) 17.08.2020

(442) 23.09.2020

(151) 30.12.2020

(730) **Hašek Dominik**, Na Golfu 914, Beroun, Beroun-Závodí, 26601, CZ

(740) Mgr. František Steidl, Týnská 633/12, Praha 1, Staré Město, 11000

(210) O-565980

(591) Barevná

(510) (32) nealkoholické nápoje, energetické nápoje (k jiným než lékařským účelům), energetické nápoje obsahující kofein, nízkokalorické nealkoholické nápoje, nealkoholické nápoje s ovocnou příchutí, nealkoholické ochucené nápoje; (33) alkoholické nápoje (s výjimkou piva); (35) reklamní, marketingové a propagační služby, reklama a propagační činnost, obchodní administrativa, pomoc v obchodní a podnikatelské činnosti, management a administrativní služby.

(511) 32, 33, 35

(540)



(111) **383398**

(220) 18.08.2020

(320) 18.08.2020

(442) 23.09.2020

(151) 30.12.2020

(730) **MARO s. r. o., obchod a projekce**, Chrudimská 2811, Pardubice, Zelené Předměstí, 53002, CZ

(740) Mgr. Marek Hylena, advokát, Staré náměstí 15, Česká Třebová, 56002

(210) O-565985

(591) Barevná

(510) (6) kovové police, kovové držáky, kovová madla, kovové věšáky, kovový nábytek, kovové trubky pro ústřední topení, neohebná kovová potrubí, kovové spojovací armatury, kovové spojky, kolena, T-kusy, kovové přechodové armatury, kovové uzavírací armatury, kovové regulační armatury, kovové pojistné armatury, kovové zpětné armatury, kovové směšovací armatury, žádné z výše uvedených výrobků v rámci této třídy se netýkají dveří, oken nebo dveřních a okenních rolet; (7) čerpadla pro topná zařízení, čerpadla (součásti strojů nebo motorů), kompresory; (9) zařízení a přístroje pro vedení elektrického proudu, pro jeho zapínání, vypínání a transformaci, přístroje pro akumulaci elektrické energie, přístroje pro regulaci a řízení elektrického proudu, zařízení a přístroje pro měření, signalizaci a kontrolu, zejména čerpadla palivová samoregulační, vodoměry, hydroměry, termostaty, tlakoměry, teploměry, regulátory ohřivačů horké vody, snímače teploty, elektrické termostaty; (11) přístroje pro klimatizaci, chlazení, vytápění, ventilaci, sušení, ohřivače vzduchu, přístroje pro vytápění elektrické, plynové a na LTO, přístroje pro vytápění mobilní, přístroje pro vysoušení mobilní, stroje a přístroje na čištění vzduchu, sušičky vzduchu, tepelná čerpadla, tepelné akumulátory, tepelné regenerátory, tepelné rekuperátory, teplovzdušná zařízení, ventilační zařízení, ventilátory, větrací zařízení, výměníky tepla s výjimkou výměníků jako součástí strojů, vysoušecí zařízení, průmyslové pece, výhně, chladič přístroje a zařízení, chladič zařízení pro pece, zařízení pro ohřev teplé vody, zařízení na výrobu páry, regulátory pro vodní nebo plynová zařízení, expanzní nádrže pro ústřední topení, kotle, bojler, elektrická a plynová vytápěcí tělesa, topenářská technika jako například kotle a zařízení pro ústřední vytápění, přístroje pro automatickou regulaci a řízení vytápění, topné a tepelné zdroje, jejich části a příslušenství, ohřivače vzduchu, jejich části a příslušenství, elektrické a plynové ohřivače průtokové a zásobní, jejich části a příslušenství, topné články, infrazářiče, plynové hořáky, radiátory, elektrické radiátory, příslušenství a díly zařízení pro topení, ohřev, vodovodní a plynová zařízení, vodovodní a plynová těsnění, regulační ventily, zařízení pro vytápění budov, solární systémy, tepelná čerpadla, zařízení pro klimatizaci, zařízení pro rozvod vody, sanitární zařízení, prvky pro vybavení koupelen - baterie, sprchové kouty, akrylátové vany, vaničky; (17) izolace (materiály na izolaci), lepicí pásy jiné než pro kancelářské potřeby a jiné než pro lékařské účely či domácnost, ohebná nekovová potrubí, trubky a hadice, těsnicí, ucpávací a izolační materiály, tmely těsnicí, armatury z plastických hmot, potrubí a trubky z plastických hmot; (19) nekovová potrubí, nekovová potrubí pro rozvody vody, páry, odpadů, nekovové armatury pro stavebnictví, obklady, dlažby, roury kameninové, dlažby kameninové, žádné z výše uvedených výrobků v rámci této třídy se netýkají dveří, oken nebo dveřních a okenních rolet; (20) nábytek, nábytek - vybavení koupelen, stojany na ručníky, stolky a skříňky s umyvadlem, ventily, ne kovové, ne části strojů, věšáky, vitríny, vodovodní ventily z plastu, zátky drenážních trubek z plastu, zrcadla; (35) maloobchod a velkoobchod s výše uvedenými výrobky ve třídách 6, 7, 9, 11, 17, 19 a 20, internetový obchod s výše uvedenými výrobky ve třídách 6, 7, 9, 11, 17, 19 a 20, zprostředkovatelská činnost v oblasti obchodu s výše

uvedenými výrobky ve třídách 6, 7, 9, 11, 17, 19 a 20, propagační a reklamní služby vztahující se k výrobkům výše zařazeným do tříd 6, 7, 9, 11, 17, 19 a 20 a službám výše zařazeným do tříd 37, 39 a 42; (37) montáž, opravy, rekonstrukce, servis a revize přístrojů pro vytápění, klimatizaci, chlazení, ventilaci a sušení, montáž, opravy, rekonstrukce, servis a revize vyhrazených plynových zařízení, plnění tlakových nádob na plyny, montáž, opravy, rekonstrukce, revize a zkoušky vyhrazených tlakových zařízení, kotlů a tlakových nádob, periodické zkoušky nádob na plyny, montáž, opravy a revize vyhrazených elektrických zařízení, montáž měřidel, provádění staveb včetně jejich změn, udržovacích prací na nich a jejich odstraňování, specializované stavební činnosti - topenářství, instalatérství - voda, plyn, elektroinstalace, plnění nádob plyny, montáž, opravy a revize přístrojů pro rozvod vody, páry a odpadů; (39) doprava a skladování, logistika, pronájem dopravních prostředků, pronájem skladovacích kontejnerů, silniční motorová doprava, skladování, přenos a rozvod elektřiny, plynu a tepla, přeprava a distribuce elektřiny, plynu a tepla, skladování energie a paliv; (42) projektová a inženýrská činnost v oblasti vody, páry a odpadů, projektová a inženýrská činnost v oblasti vytápění, klimatizace, chlazení, ventilace a sušení, projektová a inženýrská činnost v investiční výstavbě, výzkum a vývoj v oblasti vytápění, klimatizace, chlazení, ventilace a sušení, výzkum a vývoj v oblasti vodohospodářství, výzkum a vývoj v oblasti nakládání s odpady, výzkum a vývoj v oblasti vody, páry a odpadů, výzkum a vývoj počítačového software, odborné poradenské a konzultační služby v oblasti vody, páry a odpadů, odborné poradenské a konzultační služby v oblasti vytápění, klimatizace, chlazení, ventilace a sušení (vědecké a technologické služby), inženýrská činnost při realizaci energetických úspor, projektování a projektové činnosti, studie technických projektů a správa stavebních projektů, výzkumné činnosti spojené s vytvářením podmínek pro energetické úspory, termovizní měření, technický dohled, testovací a zkušební činnosti, certifikace, testování, měření a analýzy.

(511) 6, 7, 9, 11, 17, 19, 20, 35, 37, 39, 42

(540)



(111) **383399**

(220) 18.08.2020

(320) 18.08.2020

(442) 23.09.2020

(151) 30.12.2020

(730) **Berka Tomáš**, Ústavní 414, Cvikov, Cvikov II, 47154, CZ

(210) O-565987

(510) (20) truhlářské výrobky; (37) truhlářské práce (opravy), truhlářské služby; (40) truhlářství (zakázková výroba), zpracování epoxidové pryskyřice.

(511) 20, 37, 40

(540)



- (111) **383400**
 (220) 18.08.2020
 (320) 18.08.2020
 (442) 23.09.2020
 (151) 30.12.2020
 (730) **Cheveki-Grus, s.r.o.**, Skokanská 2479/7, Praha 6, Břevnov, 16900, CZ
 (740) Dana Lukajová, patentový zástupce, Voršilská 130/10, Praha 1, Nové Město, 11000
 (210) O-566013
 (510) (5) potravní doplňky a dietetické přípravky, zubní přípravky a výrobky a léčebné zubní pasty, doplňky stravy pro neléčebné účely, doplňky výživy, farmaceutické přípravky a přírodní léčiva, diagnostické přípravky a materiály, obvazy, obvazový materiál a aplikátory léčebných přípravků, léčebná a dezinfekční mýdla a čisticí přípravky, dezinfekční a antiseptické přípravky, absorpční výrobky pro osobní hygienu, toaletní přípravky s léčivými přísadami, léčivé přípravky pro ošetřování ústní dutiny, léčivé ústní spreje, ústní vody k léčebným účelům, probiotické doplňky, probiotické bakteriální preparáty pro lékařské použití, tinktury pro prevenci krčních infekcí, farmaceutické výrobky pro léčbu respiračních onemocnění, léčivé ústní vody; (29) maso, ryby, drůbež a zvěřina, masové výtazky, konzervované, mražené, sušené a vařené ovoce a zelenina, želé, džemy, kompoty, vejce, mléko, sýr, máslo, jogurt a jiné mléčné výrobky, jedlé oleje a tuky; (30) káva, čaj, kakao a kávové náhražky, rýže, těstoviny a nudle, tapioka a ságo, mouka a obilninové přípravky, chléb, pečivo a cukrovinky, čokoláda, zmrzlina, sorbety a jiné zmrzlinářské výrobky, cukr, med, melasa, droždí, prášek do pečiva, sůl, ochucovadla, koření, konzervované byliny, ocet, omáčky a jiná dochucovadla, led [zmrzlá voda], žvýkačky určené k hygieně ústní dutiny [jiné než léčivé].
 (511) 5, 29, 30
 (540)

BAC-ENTOS

- (111) **383401**
 (220) 19.08.2020
 (320) 19.08.2020
 (442) 23.09.2020
 (151) 30.12.2020
 (730) **Right Invest, a.s.**, Plynární 1617/10, Praha 7, Holešovice, 17000, CZ
 (740) Mgr. Václav Schovánek, Kořenského 1025/7, Praha 5, Smíchov, 15000
 (210) O-566019
 (510) (37) developerské služby (stavebnictví), výstavba domů, výstavba přístavěb domů, výstavba obytných zón, výstavba bytových a komerčních budov, výstavba obchodních center, výstavba komunálních solárních zařízení, instalace solárních energetických systémů, instalace solárních panelů jakožto energetických systémů pro obytné budovy, instalace solárních panelů jakožto energetických systémů, nikoli pro obytné budovy, konzultace v oblasti stavitelství a stavebnictví, poradenské služby ve stavebnictví, stavebnictví, stavitelství, konzultace týkající se stavebnictví a stavitelství, stavebnictví a opravy budov, dohled nad řízením staveb, instalace zařízení a vybavení do budov, instalace izolací do budov, instalace izolačních materiálů do budov, na střechy a do konstrukcí, instalace střech, výstavba průmyslových nemovitostí, výstavba sportovišť, výstavba rekreačních areálů; (42) architektonické služby v oblasti navrhování kancelářských budov, projektování mnohahospodářových kancelářských budov (design), inženýrské služby v oblasti environmentálních technologií, technické poradenství v oboru ekologického inženýrství, poskytování

technologických informací o inovacích šetrných k životnímu prostředí a o ekologických inovacích.

(511) 37, 42

(540)

seed

- (111) **383402**
 (220) 19.08.2020
 (320) 19.08.2020
 (442) 23.09.2020
 (151) 30.12.2020
 (730) **Right Invest, a.s.**, Plynární 1617/10, Praha 7, Holešovice, 17000, CZ
 (740) Mgr. Václav Schovánek, Kořenského 1025/7, Praha 5, Smíchov, 15000
 (210) O-566020
 (510) (37) developerské služby (stavebnictví), výstavba domů, výstavba přístavěb domů, výstavba obytných zón, výstavba bytových a komerčních budov, výstavba obchodních center, výstavba komunálních solárních zařízení, instalace solárních energetických systémů, instalace solárních panelů jakožto energetických systémů pro obytné budovy, instalace solárních panelů jakožto energetických systémů, nikoli pro obytné budovy, konzultace v oblasti stavitelství a stavebnictví, poradenské služby ve stavebnictví, stavebnictví, stavitelství, konzultace týkající se stavebnictví a stavitelství, stavebnictví a opravy budov, dohled nad řízením staveb, instalace zařízení a vybavení do budov, instalace izolací do budov, instalace izolačních materiálů do budov, na střechy a do konstrukcí, instalace střech, výstavba průmyslových nemovitostí, výstavba sportovišť, výstavba rekreačních areálů; (42) architektonické služby v oblasti navrhování kancelářských budov, projektování mnohahospodářových kancelářských budov (design), inženýrské služby v oblasti environmentálních technologií, technické poradenství v oboru ekologického inženýrství, poskytování technologických informací o inovacích šetrných k životnímu prostředí a o ekologických inovacích.

(511) 37, 42

(540)

seed project

- (111) **383403**
 (220) 19.08.2020
 (320) 19.08.2020
 (442) 23.09.2020
 (151) 30.12.2020
 (730) **Pivovar Květnice s.r.o.**, Sadová 1419, Předklášteří, 66602, CZ
 (740) Ing. Michal Jupa, patentový zástupce, Na Baních 1385, Praha 5 - Zbraslav, 15600
 (210) O-566021
 (510) (35) reklama, propagace a inzerce prostřednictvím všech druhů médií, marketing, zprostředkovatelská činnost v oblasti obchodu s reklamními materiály všeho druhu, zejména s výrobky ze skla, porcelánu a majoliky, s textilními výrobky jako jsou například trička, mikiny, zástěry, čepice, s ubrusy, papírenským zbožím, tácky, etiketami, kalendáři, tiskovinami, publikacemi, časopisy a knihami, vše s pivovarskou tematikou, s pivem a nealkoholickými nápoji; (32) piva všeho druhu, minerální vody, šumivé nápoje a jiné nápoje nealkoholické, nápoje a šťávy ovocné, sirupy a jiné přípravky k zhotovování nápojů; (40) pivovarnictví - výroba piva všeho druhu, sladovnictví; (43) služby zajišťující stravování a nápoje jako například provoz restaurace, kavárny, vinárny a baru, hostinská činnost, služby zajišťující dočasné ubytování v hotelu, penziónu a podobném zařízení, vše v rámci této třídy.
 (511) 32, 35, 40, 43

(540)



- (111) **383404**
 (220) 19.08.2020
 (320) 19.08.2020
 (442) 23.09.2020
 (151) 30.12.2020
 (730) **Josef Chejn, spol. s r.o.**, Hlavní 42, Křenice, 25084, CZ
 (210) O-566027
 (591) Barevná
 (510) (31) krmivo pro kočky, krmivo pro psy, krmivo pro zvířata v zájmových chovech.
 (511) 31
 (540)

CHEJN

- (111) **383405**
 (220) 19.08.2020
 (320) 19.08.2020
 (442) 23.09.2020
 (151) 30.12.2020
 (730) **hergot kafe s.r.o.**, nám. Míru 324/22, Šumperk, 78701, CZ
 (740) Mgr. Zuzana Šimonovská LL.M., Jaselská 311/25, Praha 6, Dejvice, 16000
 (210) O-566028
 (510) (29) zpracované ovoce, houby a zelenina, ořechy a luštěniny, želé, džemy, kompoty, ovocné a zeleninové pomazánky; (30) káva, pražená zrnková káva, mletá a zrnková káva, kávová zrna, kávový prášek, instantní káva, kávové kapsle, káva v kapslích, káva (nepražená), směsi kávy, ochucená káva, káva pocházející z biologického zemědělství, kávové nápoje s mlékem, káva bez kofeinu, přípravky z kávy, kávové nápoje, ledová káva, ledové nápoje na bázi kávy, espressa anebo mléka, káva s čokoládou, kávové výtažky, kávové esence, kávové příchutě, kávové koncentráty, kávové oleje, kávové náhražky, příchutě do kávy, nápoje na bázi kávy, filtrační papírové sáčky plněné kávou, cukr, bílý cukr porcovaný v podlouhlých sáčcích, čocky třtinového cukru, sáčky s cukrem, čaj, bylinkové čaje (neléčivé), kakao, čokoládové nápoje, kakaový prášek, kakaové pomazánky, hotové kakao a kakaové nápoje, čokoláda, čokoládové chlazené nápoje, tabulky čokolády, čokoládové nápoje, čokoládové polevy (omáčky), prášková čokoláda a vanilka, karamelové polevy (omáčky), čokoládové výrobky, pekárenské výrobky včetně koblíh, plácíček, sušenek, koláčů, vdolků, dortů a chlebů, jakož i polotovary k jejich přípravě, rýže, těstoviny a nudle, tapioka a ságo, mouka a obilninové přípravky, chléb, pečivo a cukrovinky, sladké pečivo a cukrářské výrobky, zmrzlina, sorbety a jiné zmrzlinářské výrobky, přírodní sladidla, sladké polevy a náplně, výrobky z včelích produktů, med, sirupy a melasa, ochucovadla, koření; (32) nealkoholické nápoje, nápoje na bázi ořechů a sóji, ochucené sycené nápoje, džusy, vody, přípravky pro výrobu nápojů, příchutě sirupy pro nápoje; (35) poradenství, správa a pomoc při řízení obchodní činnosti související s obchodní franšizou nebo nezávislými distributory, pomoc při řízení obchodních podniků poskytovaná uživatelům licence nebo nezávislým distributorům v souvislosti se zřizováním a provozováním

obchodů zabývajících se především prodejem výrobků a služeb souvisejících se světem kávy, čaje a čokolády, dodávky a seskupení výrobků a služeb souvisejících se světem kávy, čaje a čokolády pro druhé (nákup výrobků pro jiné podniky), maloobchodní nebo velkoobchodní prodej, přímý nebo na dálku, se zaměřením na kalendáře, prospekty, ročenky, tiskoviny, knihy s kuchařskými recepty, publikace (tiskoviny), maloobchodní nebo velkoobchodní prodej, přímý nebo na dálku, se zaměřením na informační bulletiny (oběžníky), noviny, časopisy, sbírky, sešity s oznámeními, ročenky, průvodce, degustační listy, listy s kuchařskými recepty (tiskoviny), maloobchodní nebo velkoobchodní prodej, přímý nebo na dálku, se zaměřením na mléko, smetanu a mléčné výrobky, mléčné nápoje, náhražky mléčných výrobků, kávu, praženou zrnkovou kávu, mletou kávu, instantní kávu, kávové kapsle, kávu v kapslích, nepraženou kávu, ochucenou kávu, kávu pocházející z biologického zemědělství, kávové nápoje s mlékem, kávu bez kofeinu, maloobchodní nebo velkoobchodní prodej, přímý nebo na dálku, se zaměřením na kávové přípravky, kávové nápoje, kávové výtažky, kávové esence, kávové příchutě, kávové koncentráty, kávové oleje, filtry v podobě papírových sáčků plněných kávou, cukr, bílý cukr porcovaný v podlouhlých sáčcích, čocky třtinového cukru, cukr porcovaný v sáčcích, maloobchodní nebo velkoobchodní prodej, přímý nebo na dálku, se zaměřením na čaj, sypaný čaj, čajové kapsle, čaj v kapslích, zelený čaj, černý čaj, ovocné čaje, ochucené čaje, ledový čaj, čaj bez teinu, nápoje na bázi čaje, nápoje na bázi čaje s obsahem ovocných příchutí, čajové výtažky, neléčivé nálevy, maloobchodní nebo velkoobchodní prodej, přímý nebo na dálku, se zaměřením na kakao, rozpustné kakao, kakaový prášek, pomazánky s kakaem, hotové kakaové nápoje a kakaové nápoje, čokoládu, čokoládové chlazené nápoje, tabulky čokolády, čokoládové nápoje, čokoládové polevy (omáčky), karamelové polevy (omáčky), rýži, tapioku a ságo, maloobchodní nebo velkoobchodní prodej, přímý nebo na dálku, se zaměřením na mouku a obilninové přípravky, chléb, pečivo a cukrovinky, zmrzlinu, cukr, med, melasu, droždí, prášek do pečiva, sůl, hořčici, ocet, omáčky (chuťové přísady), koření, led pro osvětlení, nealkoholické nápoje, sirupy na výrobu nápojů, mixované ovocné nebo zeleninové nápoje, reklama, šíření reklamních inzerátů, vydávání reklamních textů a aktualizace reklamních dokumentů, reklama on-line v počítačové síti, šíření a distribuce reklamního materiálu (letáků, tiskovin, prospektů, vzorků), předvádění výrobků, propagace zboží a služeb pro druhé, podpora prodeje prostřednictvím získávání věrnosti zákazníků s využitím věrnostních karet a slevových karet, organizování reklamních nebo propagačních soutěží, organizování a vedení obchodních nebo reklamních odborných salonů, akcí a výstav; (40) pražení a zpracování kávy; (41) vzdělávání, školení, zábava, zejména se zaměřením na kávu, čaj a čokoládu, organizování a vedení sportovních, kulturních, zábavních nebo vzdělávacích akcí, představení, závodů a soutěží, zejména se zaměřením na kávu, čaj a čokoládu, organizování a vedení pracovních setkání, pracovních skupin a akcí odborného vzdělávání se zaměřením na kávu, čaj a čokoládu, odborné vzdělávání osob barmanů, pořádání a vedení kolokvií, konferencí, kongresů, zejména se zaměřením na kávu, čaj a čokoládu, akce zaměřené na ochutnávku kávy, čajů a čokolád pro vzdělávací účely, sestavování degustačních seznamů, hodnocení a komentářů týkajících se kávy, čajů a čokolád, elektronické publikování (dtp), vydávání, publikování a půjčování knih, kuchařských knih, degustačních karet, karet s kuchařskými recepty, oběžníků, novin, časopisů, sbírek, oznámení, seznamů a tištěné průvodců, elektronické vydávání knih, kuchařských knih, degustačních karet, karet s kuchařskými recepty, oběžníků, novin, časopisů, sbírek, oznámení, seznamů a tištěných průvodců; (43) služby kaváren, kafetérií a restaurací, kavárny, provozování a franšizování kaváren, bary (služby -), příprava nápojů k odnosu s sebou (služby barů), zajišťování hromadného stravování (catering), salony s ochutnávkou (barové služby), salony s ochutnávkou kávy, čajovny, hotelové služby, pronájem automatů na kávu a/nebo čaj a/nebo čokoládu.

(511) 29, 30, 32, 35, 40, 41, 43

(540)

PIKOLA

- (111) **383406**
 (220) 19.08.2020
 (320) 19.08.2020
 (442) 23.09.2020
 (151) 30.12.2020
 (730) **UGO trade s.r.o.**, Za Drahou 165/1, Krnov, Pod Bezručovým vrchem, 79401, CZ
 (740) Rott, Růžička & Guttman a spol., Vyskočilova 1566, Praha 4, Michle, 14000

- (210) O-566033
(510) (29) jablečné pyré, mléčné nápoje (s vysokým obsahem mléka), občerstvení na bázi ovoce, ovocná dřeň, ovocné saláty, polévky, přislazené ovoce (naložené v cukru), zeleninové šťávy na vaření, zeleninové polévky, zeleninové saláty; (30) nápoje na bázi čaje, čokoládové nápoje, čokoládové nápoje s mlékem, dorty, jogurtová zmrzlina, kakaové nápoje, kakaové nápoje s mlékem, káva, kávové nápoje, kávové nápoje s mlékem, občerstvení na bázi cereálií, občerstvení na bázi rýže, sendviče, sušenky, suchary, keksy, biskvity, zmrzlina; (31) čerstvé ovoce, zelenina čerstvá; (32) jablečný mošt (nealkoholický), koktejly nealkoholické, minerální vody (nápoje), mošty, nealkoholické nápoje, nealkoholické nápoje na bázi medu, nápoje iontové, nápoje z nealkoholické šťávy, nealkoholické výtažky z ovoce, nektar ovocný (nealkoholický), ovocné šťávy, příchutě na výrobu nápojů, přípravky na výrobu nápojů, rajčatová šťáva (nápoj), sirupy na výrobu nápojů, stolové vody, vody (nápoje), zeleninové šťávy (nápoje); (43) služby barů, bufety, kavárny, restaurace, samoobslužné restaurace.
- (511) 29, 30, 31, 32, 43
(540)



- (111) **383407**
(220) 19.08.2020
(320) 19.08.2020
(442) 23.09.2020
(151) 30.12.2020
(730) **ConvaTec Česká republika s.r.o.**, Olivova 2096/4, Praha 1, Nové Město, 11000, CZ
(210) O-566034
(510) (35) propagační činnost, reklama; (41) vzdělávací a školicí služby.
(511) 35, 41
(540)

Stoma linka

- (111) **383408**
(220) 19.08.2020
(320) 19.08.2020
(442) 23.09.2020
(151) 30.12.2020
(730) **Xmotos, s.r.o.**, Šumperská 222, Rapotín, 78813, CZ
(740) INPARTNERS GROUP, Mgr. Lenka Musilová, Tuřanka 1519/115a, Brno, Slatina, 62700
(210) O-566035
(510) (12) motocykly, motokrosová motocykly, elektrické motocykly, součásti, komponenty, příslušenství, náhradní díly pro motocykly, motokrosová motocykly, elektrické motocykly; (35) maloobchod, velkoobchod a elektronický obchod (eshop) s motocykly, motokrosovými motocykly, elektrickými motocykly, maloobchod, velkoobchod a elektronický obchod (eshop) se součástmi, komponenty, příslušenstvím a náhradními díly pro motocykly, motokrosová motocykly, elektrické motocykly; (37) servis, opravy, montáže a údržba motocyklů, motokrosových motocyklů, elektrických motocyklů; (39) půjčování a pronájem motocyklů, motokrosových motocyklů, elektrických motocyklů.
(511) 12, 35, 37, 39
(540)

(540)

XMOTOS

- (111) **383409**
(220) 19.08.2020
(320) 19.08.2020
(442) 23.09.2020
(151) 30.12.2020
(730) **SFOND a.s.**, Čs. armády 1979, Kladno, 40001, CZ
(210) O-566037
(591) Barevná
(510) (36) poskytování finančního poradenství, finanční investice a poradenství.
(511) 36
(540)



- (111) **383410**
(220) 19.08.2020
(320) 19.08.2020
(442) 23.09.2020
(151) 30.12.2020
(730) **Charuza Jiří Ing.**, Krymská 551/6, Liberec, 46006, CZ
(210) O-566038
(510) (41) personální koučink (školení), životní koučink (školení), koučink, instruktáž ke cvičení, poskytování vzdělávání ve vztahu ke zdraví, poskytování on-line vzdělávání z počítačové databáze nebo prostřednictvím Internetu nebo extranetů, poskytování vzdělávacích informací o zdraví a tělesné kondici, vzdělávací služby vztahující se ke zdraví; (44) služby v oblasti hubnutí, poradenské služby vztahující se k hubnutí, psychologické poradny, poskytování informací v oboru psychologie, poskytování informací o zdraví, služby péče o duševní zdraví, plánování a kontrola diet; (45) astrologické poradenství, poskytování informací o náboženství, jasnoviectví (služby).
(511) 41, 44, 45
(540)

HOLYLIFE

- (111) **383411**
(220) 19.08.2020
(320) 19.08.2020
(442) 23.09.2020
(151) 30.12.2020
(730) **Chlupáči.cz, s.r.o.**, Masarykovo nám. 3/3, Děčín, Děčín I-Děčín, 40502, CZ
(540)

- (740) Mgr. Petra Dolejšová, advokátka, Sokolovská 695/115b, Praha 8, Karlín, 18600
(210) O-566039
(510) (3) kosmetika pro zvířata, parfumerie pro zvířata, hygienické prostředky pro zvířata; (5) farmaceutické a veterinářské výrobky pro zvířata, doplňky stravy pro zvířata; (28) hračky pro zvířata; (31) krmivo pro zvířata, potrava pro zvířata, výživa pro zvířata, pochoutky pro zvířata, doplňky stravy pro zvířata; (35) reklamní, marketingové a propagační služby, vědomostní, pobídkové a bonusové programy, testování značek, služby předvádění výrobků a vystavování zboží, provozování maloobchodu, velkoobchodu a internetového obchodu s chovatelskými potřebami, krmivý a doplňky stravy pro zvířata, a to zejména s krmivý pro zvířata, doplňky stravy pro zvířata, chovatelskými potřebami, vybavením pro zvířata, kosmetikou pro zvířata, parfumerií pro zvířata, potřebami pro zvířata, nábytkem pro zvířata, výrobky pro zvířata, farmaceutickými, veterinárními a sanitárními přípravky a lékařskými potřebami pro zvířata, předměty sloužící k úpravě vzhledu zvířat, k hygieně zvířat, péči o zvířata, doplňky pro zvířata.
(511) 3, 5, 28, 31, 35
(540)

CHLUPÁČI.cz

- (111) **383412**
(220) 20.08.2020
(320) 20.08.2020
(442) 23.09.2020
(151) 30.12.2020
(730) **Kratochvilová Michaela**, Broskvoňová 16, Ústí nad Labem, Brná, 40321, CZ
(210) O-566043
(510) (43) agentury pro rezervaci ubytování v hotelech, bary, cateringové služby zaměřené na zásobování jídlem, cateringové služby pro hotely, cateringové služby pro exteriér, catering (poskytování jídla a nápojů), catering - jídlo a nápoje pro bankety, catering - jídlo a nápoje pro instituce, čajovny, bufety rychlého občerstvení, bary nabízející ovocné nápoje, bary (služby -), bistra (služby).
(511) 43
(540)

BYSTRO

- (111) **383413**
(220) 20.08.2020
(320) 20.08.2020
(442) 23.09.2020
(151) 30.12.2020
(730) **Chirurgie a mamologie s.r.o.**, Raisova 2426/21, Plzeň, Jižní Předměstí, 30100, CZ
(210) O-566045
(591) Barevná
(510) (10) lékařské a veterinární přístroje a nástroje, zařízení pro chirurgii a pro ošetřování ran; (41) služby v oblasti vzdělávání, zábavy a sportu, vzdělávací a školicí služby, výukové služby v oboru chirurgie; (44) služby zdravotní péče, lékařské služby, chirurgie.
(511) 10, 41, 44
(540)

CHIRURGIE MAMOLOGIE
www.chirama.cz

- (320) 20.08.2020
(442) 23.09.2020
(151) 30.12.2020
(730) **Cheveki-Grus, s.r.o.**, Skokanská 2479/7, Praha 6, Břevnov, 16900, CZ
(740) Dana Lukajová, patentový zástupce, Voršilská 130/10, Praha 1, Nové Město, 11000
(210) O-566062
(510) (3) neléčivé kosmetické a toaletní přípravky, neléčivé přípravky na čištění zubů, parfumerie, éterické oleje, přípravky pro bělení a jiné prací prostředky, přípravky pro čištění, leštění, odmašťování a broušení, deodoranty pro lidskou potřebu nebo pro zvířata, koupelové přípravky, ne pro léčebné účely, levandulová voda, mýdlo, tělový pudr pro toaletní použití, antiperspiranty, [toaletní potřeby], neléčivé mycí přípravky pro intimní hygienu; (5) farmaceutické přípravky k přírodní léčiva, broušení, doplňky a dietetické přípravky, obvazy, obvazový materiál a aplikátory léčebných přípravků, náplastí, diagnostické přípravky a materiály, léčivé přípravky k léčbě střevních potíží, farmaceutické přípravky k prevenci zánětlivých nemocí, farmaceutické přípravky k léčbě zánětlivých poruch, farmaceutické přípravky k léčbě zánětlivých nemocí, farmaceutické přípravky k prevenci zánětlivých poruch, kapsle pro léčebné účely, hygienické přípravky a výrobky, absorpční výrobky pro osobní hygienu, dezinfekční a antiseptické přípravky, léčebná a dezinfekční mýdla a čistící přípravky, doplňky stravy pro neléčebné účely, doplňky výživy, dietní potraviny upravené pro lékařské účely, dietní potraviny a dietetické přípravky pro léčebné nebo veterinární účely, léčivé nápoje, léčivé potravinové doplňky, potravinové doplňky, prebiotické doplňky, probiotické doplňky, výživové přípravky pro léčebné a lékařské účely, probiotické bakteriální preparáty pro lékařské použití, farmaceutické přípravky a/nebo doplňky stravy a/nebo kapsle a/nebo zdravotnické prostředky pro léčení a/nebo prevenci nemocí střev, zánětlivých onemocnění střev, syndromu dráždivého tračníku; (10) zařízení pro diagnostiku, vyšetřování a monitorování, lékařské a veterinární přístroje a nástroje, přístroje a nástroje chirurgické, lékařské, zubní a veterinářské, umělé údy, oči a zuby, ortopedické výrobky, materiál na sešívání ran, terapeutická a pomocná zařízení upravená pro zdravotně postižené osoby, masážní přístroje, přístroje, zařízení a pomůcky na kojení, přístroje, zařízení a pomůcky pro sexuální aktivity, chirurgické implantáty složené z umělých materiálů, implantovatelná zařízení pro podkožní podávání léků, analytické přístroje pro lékařské účely, uretrální stříkačky, uretrální sondy, čištění tělních dutin (kartáčky na -), dávkovací pistole, irigátory (zařízení k výplachu) pro léčebné účely, přístroje a zařízení na neinvazivní chirurgii, zdravotnické prostředky pro léčení a/nebo prevenci nemocí střev, zánětlivých onemocnění střev, syndromu dráždivého tračníku.
(511) 3, 5, 10
(540)

BUTRAX

- (111) **383415**
(220) 20.08.2020
(320) 20.08.2020
(442) 23.09.2020
(151) 30.12.2020
(730) **ATEA future, s.r.o.**, Dukelských hrdinů 407/26, Praha 7, Holešovice, 17000, CZ
(740) AK JUDr. Jan Klail, JUDr. Mgr. Jan Klail, advokát, Lukavická 22, Plzeň, 30100
(210) O-566077
(510) (3) krémy na ruce, veškeré ústní přípravky a zubní prášky a pasty, neléčivé toaletní přípravky na obličej a tělo, mýdla, kosmetika, přípravky na namáčení prádla, prací prostředky, změkčovací přípravky, aviváže, škrob na prádlo, mycí přípravky pro myčky.
(511) 3
(540)

SOLVEX
since 1954

- (111) **383414**
(220) 20.08.2020

- (111) **383416**
(220) 21.08.2020
(320) 21.08.2020
(442) 23.09.2020
(151) 30.12.2020
(730) **Zentiva, k.s.**, U kabelovny 130/22, Praha 10, Dolní Měcholupy, 10237, CZ
(740) C|K|T ČERVENKA TURKOVÁ & PARTNERS Advokátní, patentová a známková kancelář, Mgr. Radka Červenková, advokátka, Anny Letenské 34/7, Praha 2, Vinohrady, 12000
(210) O-566102
(510) (5) léčiva, farmaceutické přípravky humánní.
(511) 5
(540)

MESIRIN

- (111) **383417**
(220) 21.08.2020
(320) 21.08.2020
(442) 23.09.2020
(151) 30.12.2020
(730) **WOLFWAY s.r.o.**, Rybná 716/24, Praha 1, Staré Město, 11000, CZ
(740) Chytilová & spol., patentová kancelář, s.r.o., Nad spádem 641/20, Praha 4, Podolí, 14700
(210) O-566103
(591) Barevná
(510) (35) služby v oblasti grafické úpravy pro reklamní účely, indexace webových stránek pro obchodní nebo reklamní účely, kompilace reklamy pro použití jako webové stránky na internetu, on-line propagace počítačových sítí a webových stránek, optimalizace návštěvnosti webových stránek, optimalizace provozu na webových stránkách, propagace podnikových webových stránek, PPC reklama, administrativní podpora a zpracování dat (služby), analýza reklamy, grafická úprava pro reklamní účely, propagace a reklama, rozšiřování reklamních marketingových a propagačních materiálů, reklamní, marketingové a propagační služby, výroba reklamních filmů, výroba reklamních materiálů, výroba reklamních vstupů, výroba reportážních reklam, výroba videonahrávek pro reklamní účely, výroba zvukových nahrávek pro reklamní účely, vývoj reklamních kampaní, vývoj reklamních konceptů, konzultační a poradenské služby a pomoc v oblasti reklamní, marketingové a propagační činnosti, vývoj a zavádění marketingových strategií pro třetí osoby, výroba zvukových záznamů k marketingovým účelům, služby marketingové agentury; (41) výroba grafických filmových klipů, služby grafické úpravy, nikoliv k reklamním účelům, služby v oblasti grafické úpravy pro jiné než reklamní účely, služby v oblasti grafické úpravy pro jiné než reklamní účely v oblasti vydavatelství a nakladatelství (DTP), výroba animací, služby animované tvorby, střih videa, produkce zvukových a video záznamů, zvuková, obrazová a multimediální produkce a fotografie; (42) grafický design, návrhy grafických ilustrací, průmyslový a grafický design, počítačově podporovaná grafická úprava, počítačem podporovaný grafický design, grafické návrhy propagačních materiálů, navrhování grafických softwarových systémů, grafické ilustrování pro třetí osoby, počítačem podporovaný design grafického videa, grafický design na sestavování webových stránek na internetu, design a grafický design pro tvorbu webových stránek, design a grafický design pro tvorbu webových stránek na internetu, platformy pro grafický design ve formě softwaru jako služby (SaaS), hosting a pronájem paměťového prostoru pro webové stránky, návrh, vytváření, hosting a správa webových stránek pro jiné subjekty, návrh a implementace webových stránek pro třetí osoby, webhostingové služby a software jako služba a pronájem softwaru, navrhování log pro firemní identitu, navrhování animací pro třetí osoby, programování počítačových animací.
(511) 35, 41, 42

(540)



- (111) **383418**
(220) 24.08.2020
(320) 24.08.2020
(442) 23.09.2020
(151) 30.12.2020
(730) **MJ Foods s.r.o.**, Věkova 1646/29, Praha 4, Braník, 14700, CZ
(740) Chytilová & spol., patentová kancelář, s.r.o., Nad spádem 641/20, Praha 4, Podolí, 14700
(210) O-566120
(591) Barevná
(510) (35) maloobchod, velkoobchod a internetový obchod s následujícími výrobky: čisticí prostředky, vonné přípravky, brousící přípravky, čisticí prostředky pro vozidla, deodoranty a antiperspiranty, kosmetické přípravky, parfumerie, přípravky pro osobní hygienu, kosmetické přípravky pro péči o zvířata, líčidla, mýdla a gely, opalovací přípravky, peelings, prací prostředky, přípravky do koupele, přípravky na odstraňování ochlupení a holicí přípravky, přípravky na čištění a leštění kůže a obuvi, přípravky pro péči o pleť, oči a nehty, přípravky pro péči o vlasy, přípravky pro ústní hygienu, sprchové přípravky, vonné oleje a aromatické výtažky, vonné přípravky pro domácnost, barvy na vlasy, bělicí přípravky, avivážní prostředky, prostředky pro ošetření prádla, svíčky a knoty na svícení, zahradní pochodně, vonné svíčky, tekuté podpalovače, přípravky proti prachu, podpalovače, oleje ke svícení, paliva a osvětlovací látky, palivo na grilování, náhrbní svíčky (neelektrické), mazadla a průmyslové tuky, vosky a kapaliny, pohonné hmoty, aditiva, absorpční výrobky pro osobní hygienu, dezinfekční a antiseptické přípravky, dětské pleny a pleny pro inkontinentní osoby, deodoranty a osvěžovače vzduchu, dámské hygienické výrobky, farmaceutické přípravky a přírodní léčiva, hygienické přípravky a výrobky z nich, léčebná a dezinfekční mýdla a čisticí přípravky, lep na mouchy, obvazy, obvazový materiál a aplikátory léčebných přípravků, náplasti, potraviny pro batolata, potravní doplňky a dietetické přípravky, potravní doplňky pro zvířata, přípravky proti rostlinným a živočišným škůdcům, vitamínové a minerální doplňky, antibakteriální přípravky, antivirové přípravky, výživové doplňky stravy, bylinné přípravky, krmné směsi, krmiva, repelenty, přípravky na dezodoraci a čištění vzduchu, prezervativy, kondomy, antikoncepční prostředky (nechemické), pomůcky na krmení a dudlíky, sexuální pomůcky, pleny, přebalovací pomůcky, balicí a obalový papír, balicí materiály, blahopřání, dárkové poukázky, čisticí papírové utěrky, časopisy a periodika, brožury, bodovací karty, filtrační materiály z papíru, fotoalba a alba pro sběratele, kancelářské potřeby (kromě nábytku), knihy, korekční a vymazávací pomůcky, lepidla pro kancelářské účely nebo pro použití v domácnosti, dekorativní a umělecké materiály a prostředky, papírenské zboží, papír a lepenka, papírové podtácky pod sklenice, papírové podložky pro výměnu plen, papírové podložky pro toalety pro domácí zvířata, papírové podložky, papírové ozdoby na večírky, papírové nebo plastové sáčky na odpad, papírové nebo plastové sáčky a tašky na balení (obálky, pytlíky), papírové nebo plastové absorbční fólie na balení potravin, papírové mašle, papírové ubrusky, papírové kapesníky, papírové bryndáčky, papírové ručníky, papírové nebo plastové sáčky a pytle, papírové ubrusky (stolní), papírové ubrusky, papírové utěrky, potřeby pro umělecké a řemeslné použití a potřeby na modelování, psací potřeby a razítka, tiskoviny, umělecké předměty a figuríny z papíru a lepenky a architektonické modely, učební a vyučovací pomůcky a potřeby (kromě přístrojů), toaletní papír, maso a masné výrobky, mléčné výrobky a jejich náhražky, masové pomazánky, oleje a tuky, pomazánky z ryb a mořských plodů, polévky a vývary, masové výtažky, ptačí vejce a vaječné výrobky, ryby, plody moře a měkkýši (neživí), sýrové výrobky, upravený hmyz a larvy, želé, džemy, kompoty, ovocné a

zeleninové pomazánky, zelenina (konzervovaná), zelenina sušená, zeleninové výtažky na vaření, zeleninové prášky, zeleninová pyré, zpracované maso, zpracované ovoce, houby a zelenina (včetně ořechů a luštěnin), zpracované masové výrobky, zvěřina, zapékané pokrmy, vařené ovoce, vařené maso, vařená zelenina, vařené a sušené ryby, uzzeniny, upravené ovoce, sušené maso, sušené ovoce, konzervované ovoce, konzervované houby, hotová jídla z masa, hotová zeleninová jídla, hotové saláty (zeleninové, ovocné), hotová jídla obsahující převážně vejce, hotová jídla obsahující převážně ryby, chléb, cereální tyčinky a energetické tyčinky, cereálie, droždí a přípravky na kynutí potravin, cukr, přírodní sladidla, sladké polevy a náplně, výrobky z včelích produktů, káva, čaj, kakao a jejich náhražky, led, zmrzlina, mražené jogurty a sorbety, moučnický, zákusky, dorty a sušenky, mouka, ochucené omáčky, čatni a pasty, omáčky, pudink, rýže, sirupy a melasa, sladkosti (bonbóny), sladké tyčinky a žvýkačky, sušené a čerstvé těstoviny, nudle a knedlíky, soli, chuťové přísady, ochucovadla a koření, snídaně cereálie, ovesné a kukuřičné kaše, těsta, těstíčka a jejich směsi, zpracované obilí, škrob a produkty z nich vyrobené, pečící přípravky, pečivo (typu housky, rohlíky), pečivo obsahující zeleninu a maso, pečivo obsahující krémy a ovoce, hotová jídla z těstovin, hotová jídla z rýže, hotové směsi na pečení, čerstvé ovoce, ořechy, zelenina a bylinky, chalupy ke konzumaci pro lidi nebo zvířata, houby, krmiva a potrava pro zvířata, květiny, podestýlky a stelivo pro zvířata, semena, cibulky a sazenice k pěstování rostlin, rostliny, zemědělské a vodní plodiny, zahradnické a lesní produkty, džusy, energetické nápoje, nápoje na bázi ořechů a sóji, nealkoholické nápoje, přípravky k výrobě nápojů, pivo a pivovarnické výrobky, ochucené sycené nápoje, odalkoholizované nápoje, ochucené vody, vody, zeleninové nápoje, výtažky k přípravě nápojů, tablety k přípravě šumivých nápojů, sycené šťávy, šumivé nápoje v prášku, soda, ochucená piva, nápoje obsahující vitamíny, nápoje pro sportovce, nápoje iontové, mošty, minerální voda, limonády, izotonické nápoje, alkoholické nápoje (s výjimkou piva), alkoholizovaná vína, destiláty, koktejly, lihoviny a likéry, víno, šumivá vína, předpřipravené alkoholické nápoje, přípravky k výrobě alkoholických nápojů, mošt alkoholizovaný (cidre), cigarety, doutníky, cigarillos a jiné kuřácké potřeby připravené k použití, spaný tabák, tabák na balení cigaret a dýmkový tabák, tabák a tabákové výrobky (včetně náhražek), příchutě do tabáku, pouzdra na tabákové výrobky a humidory, popelníky, osobní vaporizéry a elektronické cigarety a příchutě a roztoky pro ně, kuřácké potřeby, zápalky, zapalovače pro kuřáky, chemické látky, lepidla, nemrzoucí směsi, rozmrazovací spreje na čelní skla, hnojiva a chemické výrobky pro zemědělství, zahradnictví a lesnictví, filtrační materiály a zařízení, tmely, přípravky pro výživu rostlin, přípravky pro ošetření rostlin, půdní substráty, barvy, konverzní nátěry (barvy), laky a fermeže, kovy ve formě fólie a prášku pro použití při malbě, dekoraci, tisku a v umění, nátěry, ochranné nátěry, potravinářská a nápojová barviva, ředidla a zahušťovače pro nátěry, železářské zboží, dveře, vrata, okna a okenní kryty, přemístitelné konstrukce a stavby, sochy a umělecké předměty z obecných kovů, nádoby a výrobky určené pro přepravu materiálů, surovin a zboží, kolové a pásové přepravňky, matice, šrouby a upevňovací prvky, spojovací materiály, stroje a zařízení pro řezání, vrtání, broušení, ostření a úpravu povrchů, zařízení a stroje pro zemědělství, pro zemní práce a pro stavebnictví, čerpadla, kompresory a fukary, generátory na výrobu elektřiny, manipulační zařízení, stroje a obráběcí stroje na zpracování materiálů a pro výrobu, stroje na zametání a vysávání, na čištění, mytí a praní, odsávací turbíny, odvlhčovače, ruční hygienické a kosmetické náčiní pro lidi a zvířata, sečné, bodné a tupé zbraně, jídelní přístroje, kuchyňské nože a náčiní na krájení pro použití v kuchyni, ruční nářadí a nástroje pro zpracování materiálů a pro výrobu, opravy a údržbu, zdvihací nástroje, aku nářadí, elektrické nářadí, ruční nářadí pro zahradu a les, vzduchové a pneumatické nářadí, nůžky, navijáky, kladkostroje, přístroje, nástroje a kabely pro oblast elektřiny, optické přístroje, zvětšovače a korektory, bezpečnostní, zabezpečovací, ochranná a signalizační zařízení, navigační, řídicí, sledovací, zaměřovací a kartografická zařízení, měřicí, detekční, monitorovací a kontrolní zařízení, vědecké výzkumné a laboratorní přístroje, přístroje pro vyučování a simulátory, sanitární zařízení, zařízení pro rozvod vody a hygienická zařízení, hořáky, kotle a ohřivače vody, osvětlovací zařízení a světelné reflektory, žárovky, vybavení k vaření, ohřívání, chlazení a uchování potravin a nápojů, krby, kamna grily, filtry pro průmyslové účely a pro použití v domácnosti, topné a sušící přístroje pro osobní potřebu, vysoušecí zařízení, zařízení na chlazení a mražení, regulační a bezpečnostní zařízení pro rozvody vody a plynu, topná, ventilační a klimatizační zařízení a čistící zařízení, chladicí boxy a tašky, difuzéry, zvlhčovače, osvěžovače vzduchu, čističky vzduchu, dávkovače na nápoje, kanystry, kuchyňské spotřebiče, kuchyňské potřeby, masážní křesla a lehátka, dávkovače, vozidla a dopravní prostředky, aku kola, elektrokoloběžky, autodoplňky, autokosmetika, vozíčky, rudly, kolečka stavební, zbraně a stelivo, outdoorové vybavení,

drahé kameny, perly a drahé kovy, jakož i jejich imitace, šperky, přístroje na měření času, kroužky na klíče, řetízky na klíče a přívěsky k nim, čistící a úklidové potřeby, kosmetické a toaletní pomůcky a potřeby do koupelny, nádoby na odpadky, osvěžovače vzduchu (přístroje), potřeby a zařízení na ochranu proti škůdcům a obtížnému hmyzu, pomůcky ústní hygieny, pokladničky (prasátka), sklenice, nádoby na pití a barové příslušenství, příbory, ložní prádlo, ručníky, utěrky, ubrusy, koberce, elektronika, domácí spotřebiče, galanterie, dopravní prostředky, trubky, potrubí, hadice, jejich příslušenství (včetně ventilů), těsnění, těsnící materiál a materiál na výplně, izolační a bariérové výrobky a materiály, deštníky a slunečníky, vycházkové hole, zavazadla, cestovní tašky, peněženky a ostatní tašky, kůže a imitace kůže, surové kůže a usně a výrobky z těchto materiálů, sedlářské výrobky, biče a postroje pro zvířata, nekovové stavební a konstrukční materiály a prvky, nekovové dveře, vrata, okna a okenní kryty, nekovové konstrukce a přenosné stavební prvky, sochy a umělecké předměty vyrobené z materiálů jako kámen, beton a mramor, molitanové desky, montážní rozpěry, zámký a klíče, kování pro dveře, brány a okna, ventily, spojovací prvky, sochy, figurky, umělecké předměty a ozdoby a dekorativní předměty, vyrobené z materiálů jako dřevo, vosk, sádra nebo umělá hmota, nábytek a bytové zařízení, přístřeší a pelišky pro zvířata, nádoby a uzávěry a držáky pro ně, žebříky, schůdky, lešení, štafle, vývěsní tabule, stojany a značky, multifunkční stoly do dílny, ponky, značky a informační a reklamní a výstražné tabule z samolepky, police, regály, nástěnné skříňky, úložné boxy, nádoby na odpad, poštovní schránky, kancelářské židle, trezory a bezpečnostní schránky, pokladny, sochy, figurky, plakety a medaile a umělecké předměty vyrobené z materiálů jako porcelán, terakota nebo sklo, zahradnické potřeby, domácí náčiní k úklidu, kartáče, nádobí, kuchyňské náčiní a nádoby, kosmetické a toaletní potřeby, potřeby pro zvířata, výrobky pro péči o oděvy a obuv, květináče a nádoby na pěstování rostlin, přístřešky, pergoly, altány, zahradní nábytek, zahradní domky, zahradní grily, udírný, vyskladnění a přepravu, nepromokavá plachtovina, celtovina, markýzy, stany a plachty, lodní plachty, lana, provazy, šňůry a vlasce, sítě, potahy a povlaky na nábytek, záclony a závěsy, textilní etikety, tapety a závěsy na stěnu, prádlo (nikoliv osobní), pokrývky hlavy, oděvy, obuv, části oděvů, obuvi a pokrývek hlavy, pracovní oblečení, pracovní obuv, příslušenství a doplňky oblečení (galanterie), šicí potřeby a ozdobné textilní výrobky, ozdoby do vlasů, natáčky na vlasy, potřeby na stažení a upevnění vlasů a umělé vlasy, umělé ovoce, květiny a zelenina, přívěsky (nikoli klenoty nebo přívěsky na klíče, prstýnky nebo řetízky), podlahové krytiny a umělé venkovní povrchy, obklady a krytiny pro stěny a stropy, slavnostní ozdoby, ozdoby na večírky a umělé vánoční stromky, přístroje a zařízení pro zábavní parky a hřiště, hračky, hry a žertovné předměty, sportovní nářadí a vybavení, vybavení na vodní sporty, krmiva a potrava pro zvířata, podestýlky a stelivo pro zvířata, domovní čísla, bazény, příslušenství k bazénům, bazénová chemie, sauny a infrasauny a příslušenství k nim, ochranné pomůcky, ochranné oděvy a obuv, kabely, dráty, řetězy, stavební a konstrukční materiály a prvky, nádrže, vířivky, sprchy, vany, zastřešení vířivek a bazénů, solární sprchy, systémy pro ohřev vody, fotovoltaické články, sanita, nářadí a nástroje na broušení, sekání, vrtání, míchání, svařování, bourání, leštění, čištění, zametání, dlabání, obrábění kovů, spojování materiálů, opracování materiálů, aplikaci barev, měření, detekci, stříhání, ohýbání, pájení, řezání, štípaní, lepení, utahování, hutnění materiálů, vysávání, ofukování, a odsávání, mycí stroje, elektrocentrály, zkoušečky, malířské nářadí, vybavení dílny, zahradní technika; (39) balení a skladování zboží, doprava a doručování zboží, doprava a přeprava.

(511) 35, 39

(540)



- (111) **383419**
(220) 24.08.2020
(320) 24.08.2020
(442) 23.09.2020
(151) 30.12.2020
(730) **LADEX Group spol. s r.o.**, Nové náměstí 1150/9, Brno, Řečkovice, 62100, CZ
(740) JUDr. Barbora Martinková, Dolní 275, Choceň, 56501
(210) O-566126
(591) Barevná
(510) (12) vozidla, zařízení na pohyb po zemi, vodě nebo ve vzduchu; (24) textilie a textilní výrobky, které nejsou zahrnuty v jiných třídách, pokrývky ložní a na stůl; (25) oděvy, obuv a pokrývky hlavy; (29) maso, ryby, drůbež a zvěřina, masové výtahy, konzervované, sušené a tepelně zpracované ovoce a zelenina, rosoly, džemy, marmelády, ovocné zavařeniny, ovocné protlaký, vejce, mléko a mléčné výrobky, jedlé oleje a tuky; (30) káva, čaj, kakao, cukr, rýže, maniok, ságo, kávové náhražky, mouka a výrobky z obilí, chléb, pekařské a cukrářské výrobky, zmrzlina, med, melasový sirup, kvasnice, prášky do pečiva, sůl, hořčice, ocet, omáčky jako chuťové přísady, koření, led; (35) reklamní služby, obchodní management, obchodní správa, obchodní administrativa, kancelářské práce; (39) přeprava, balení a skladování zboží, organizování cest; (43) restaurační služby (strava), přechodné ubytování; (45) bezpečnostní služby na ochranu osob a majetku.
(511) 12, 24, 25, 29, 30, 35, 39, 43, 45
(540)



- (111) **383420**
(220) 24.08.2020
(320) 24.08.2020
(442) 23.09.2020
(151) 30.12.2020
(730) **SCIENCE IN (CZ), s. r. o.**, Úvoz 161/22, Praha 1, Hradčany, 11800, CZ
(210) O-566136
(510) (9) informační technologie a audiovizuální, multimediální a fotografické přístroje, nahraný obsah (počítačové programy, data a informace), aplikační software, mediální a publikační software, hudební software, interaktivní video software; (16) tiskoviny, knihy; (41) služby v oblasti vzdělávání, zábavy a sportu, filmová distribuce, filmová studia, audio zábava, audiovizuální ukázkové prezentace, filmová produkce, filmová a video produkce, filmová produkce, jiná než reklamní, audio a video nahrávací služby, audioprodukce.
(511) 9, 16, 41
(540)

Koumando

- (111) **383421**
(220) 24.08.2020
(320) 24.08.2020
(442) 23.09.2020
(151) 30.12.2020
(730) **Rada Petr**, K Lochkovu 32/13, Praha 5, Slivenec, 15400, CZ
(210) O-566137
(510) (5) výživové doplňky, potravní doplňky a dietetické přípravky, lékařské přípravky na hubnutí, dietetické a nutriční přípravky; (35) předvádění výrobků, předvádění zboží, pořádání a vedení předváděcích akcí pro reklamní účely, cílené zasílání reklamních materiálů, distribuce a šíření reklamních materiálů (letáků, prospektů, tištěných materiálů, vzorků), distribuce letáků, brožur, tiskovin a vzorků pro reklamní účely, distribuce propagačních materiálů, především letáků, prospektů, brožur a vzorků,

zejména pro katalogový zásilkový prodej, zahraniční či nikoli, průzkum trhu; (39) organizování a realizace zájezdů; (41) zábavní, sportovní a kulturní aktivity, služby v oblasti vzdělávání, zábavy a sportu, vzdělání v oblasti pohybové připravenosti, služby v oblasti sportu a fitness, dohled nad tělesným cvičením, fitness centra (provozování), hodiny cvičení, instruktáž fitness tréninku, informační služby týkající se sportu, vzdělávací a školící služby, organizování sportovních aktivit, soutěže (organizování sportovních -), organizování turnajů, organizování sportovních turnajů, organizování kurzů, organizování školení, organizování vzdělávacích přednášek, organizování seminářů, organizování workshopů, organizování školících kurzů, služby posiloven (cvičení), praktické cvičení (předvádění), vedení kurzů kondičního cvičení, instruktáž ke cvičení, poskytování prostor ke cvičení, školení o skupinovém cvičení, vedení hodin v oblasti cvičení, poradenské služby ohledně cvičení (fitness), trenérské služby zaměřené na cvičení (fitness), poskytování vzdělávacích služeb týkajících se cvičení, pořádání sportovních aktivit pro letní tábory; (44) dietetické služby, dohled nad programy snižování hmotnosti, sportovní masáže.

(511) 5, 35, 39, 41, 44

(540)

FitHunters

- (111) **383422**
(220) 25.08.2020
(320) 25.08.2020
(442) 23.09.2020
(151) 30.12.2020
(730) **aiomica, a. s.**, Poděbradská 173/5, Praha 9, Vysočany, 19000, CZ
(740) bpv Braun Partners s.r.o., Mgr. David Vosol MBA, Ovocný trh 1096/8, Praha 1, Staré Město, 11000
(210) O-566163
(510) (9) přístroje a nástroje vědecké, výzkumné, navigační, geodetické, fotografické, kinematografické, audiovizuální, optické, přístroje a nástroje pro vážení, signalizaci, měření, kontrolu (dohled), detekci, testování, inspekci, záchranu a výuku, zařízení a přístroje pro vedení, přepínání, přeměnu, akumulaci, regulaci nebo řízení distribuce nebo použití elektrického proudu, zařízení a nástroje pro záznam, přenos, reprodukci nebo zpracování zvuku, obrazu nebo dat, média se záznamem a stahovatelná média, počítačový software, počítačový software, který umožňuje poskytování informací prostřednictvím internetu, databanky, prázdná digitální nebo analogová záznamová a úložná média, výpočetní zařízení, počítače a počítačové systémy všeho druhu, počítače průmyslové a přenosné, příslušenství k počítačům, periferní zařízení počítačů; (35) reklama, propagace, řízení obchodní činnosti, obchodní administrativa, kancelářské práce, obchodní poradenské a konzultační služby v oboru informatiky, služby obchodního zastoupení tuzemských a zahraničních firem; (38) telekomunikace, poskytování datových telekomunikačních služeb, provozování spojových počítačových sítí, služby v oblasti datové komunikace a datového přenosu, přenos a šíření informací a dat přes počítačové sítě a internet; (41) vzdělávání, školení, zábava, sportovní a kulturní činnosti; (42) vědecké a technické služby a související výzkum a projektování, průmyslová analýza a průmyslový výzkum, navrhování a vývoj počítačového hardwaru a softwaru; (44) lékařské služby, veterinární služby, péče o hygienu a krásu osob a zvířat, zemědělské, zahradnické a lesnické služby, lékařské diagnostické služby [testování a analýzy] a jejich zprostředkování, zdravotnické služby a jejich zprostředkování, lékařské laboratorní služby pro analýzu vzorků odebraných pacientům a jejich zprostředkování.
(511) 9, 35, 38, 41, 42, 44
(540)

stay negative

- (111) **383423**
(220) 27.08.2020
(320) 27.08.2020
(442) 23.09.2020
(151) 30.12.2020
(730) **Albert Česká republika, s.r.o.**, Radlická 520/117, Praha 5, Jinonice, 15800, CZ
(740) LORENC IP advokátní a patentová kancelář s.r.o., Mgr. Lukáš Lorenc, Štefánikova 256/34, Praha 5, Smíchov, 15000
(210) O-566204
(510) (29) drůbež, zejména porcovaná kuřata, slepice, drůbeží vnitřnosti, polotovary a hotová jídla obsahující převážně drůbeží maso, řeznické a uzenářské výrobky.

(511) 29
(540)



(111) **383424**
(220) 27.08.2020
(320) 27.08.2020
(442) 23.09.2020
(151) 30.12.2020
(730) **DATA STRATEGY s.r.o.**, Vřesová 589, Chýně, 25303, CZ
(210) O-566207
(510) (9) počítačový software, hardware; (38) telekomunikace; (42) návrh, vývoj softwaru, hardwaru.
(511) 9, 38, 42
(540)



(111) **383425**
(220) 27.08.2020
(320) 27.08.2020
(442) 23.09.2020
(151) 30.12.2020
(730) **DENTAL INVESTMENT s.r.o.**, V Kopečku 76/10, Hradec Králové, 50003, CZ
(740) Veska & Vesková, JUDr. Šárka Vesková, advokát, Brněnská 300/31, Hradec Králové, Nový Hradec Králové, 50006
(210) O-566208
(510) (7) elektrické stroje a zařízení na čištění, zařízení na odsávání prachu pro čisticí účely; (10) lékařské přístroje a nástroje, stomatologické přístroje a nástroje, stomatologické přístroje, elektrické; (11) přístroje a stroje na čištění vzduchu, sterilizátory vzduchu, zařízení na filtraci vzduchu.
(511) 7, 10, 11
(540)

MIRACLE AIR

(111) **383426**
(220) 31.08.2020
(320) 31.08.2020
(442) 23.09.2020
(151) 30.12.2020
(730) **Dobečka Ondřej**, Pod Bílou horou 1248/19, Koprivnice, 74221, CZ
(740) HM PARTNERS s.r.o., Ing., Štefánikova 1163/12, Koprivnice, 74221
(210) O-566254
(510) (9) počítačový software a zařízení výpočetní techniky; (16) výukové materiály, skripta, manuály; (35) inzertní a reklamní činnost a poskytování

pomoci při řízení obchodu (zejména obchodní nabídka a prodej kurzů, seminářů a školení a jiných vzdělávacích akcí v oblasti lidských zdrojů, analytická činnost v ekonomické oblasti (zejména analýza nákladů), obchodní studie, organizační a ekonomické poradenství; (41) pořádání a realizace odborných kurzů, seminářů, školení a jiných vzdělávacích akcí včetně lektorské činnosti v oblasti lidských zdrojů; (42) tvorba počítačového software a počítačových systémů, tvorba a design www stránek.

(511) 9, 16, 35, 41, 42
(540)

EGOIA

(111) **383427**
(220) 31.08.2020
(320) 31.08.2020
(442) 23.09.2020
(151) 30.12.2020
(730) **aiomica, a. s.**, Poděbradská 173/5, Praha 9, Vysočany, 19000, CZ
(740) bpv Braun Partners s.r.o., Mgr. David Vosol MBA, Ovocný trh 1096/8, Praha 1, Staré Město, 11000
(210) O-566268
(510) (9) počítačový software, který umožňuje poskytování informací prostřednictvím internetu, databanky, výpočetní zařízení, počítače a periferní zařízení počítačů; (35) obchodní poradenské a konzultační služby v oboru informatiky, služby obchodního zastoupení tuzemských a zahraničních firem; (38) poskytování datových telekomunikačních služeb, provozování spojových počítačových sítí, služby v oblasti datové komunikace a datového přenosu, přenos a šíření informací a dat přes počítačové sítě a internet; (42) analýza vody a potravin, environmentální analýza; (44) lékařské diagnostické služby [testování a analýzy] a jejich zprostředkování, zdravotnické služby a jejich zprostředkování, lékařské laboratorní služby pro analýzu vzorků odebraných pacientům a jejich zprostředkování.
(511) 9, 35, 38, 42, 44
(540)

aiomica

(111) **383428**
(220) 31.08.2020
(320) 31.08.2020
(442) 23.09.2020
(151) 30.12.2020
(730) **aiomica, a. s.**, Poděbradská 173/5, Praha 9, Vysočany, 19000, CZ
(740) bpv Braun Partners s.r.o., Mgr. David Vosol MBA, Ovocný trh 1096/8, Praha 1, Staré Město, 11000
(210) O-566270
(510) (9) přístroje a nástroje vědecké, výzkumné, navigační, geodetické, fotografické, kinematografické, audiovizuální, optické, přístroje a nástroje pro vážení, signalizaci, měření, kontrolu (dohled), detekci, testování, inspekci, záchranu a výuku, zařízení a přístroje pro vedení, přepínání, přeměnu, akumulaci, regulaci nebo řízení distribuce nebo použití elektrického proudu, zařízení a nástroje pro záznam, přenos, reprodukci nebo zpracování zvuku, obrazu nebo dat, média se záznamem a stahovatelná média, počítačový software, počítačový software, který umožňuje poskytování informací prostřednictvím internetu, databanky, prázdná digitální nebo analogová záznamová a úložná média, výpočetní zařízení, počítače a počítačové systémy všeho druhu, počítače průmyslové a přenosné, příslušenství k počítačům, periferní zařízení počítačů; (35) reklama, propagace, řízení obchodní činnosti, obchodní administrativa, kancelářské práce, obchodní poradenské a konzultační služby v oboru informatiky, služby obchodního zastoupení tuzemských a zahraničních firem; (38) telekomunikace, poskytování datových telekomunikačních služeb, provozování spojových počítačových sítí, služby v oblasti datové komunikace a datového přenosu, přenos a šíření informací a dat přes počítačové sítě a internet; (41) vzdělávání, školení, zábava, sportovní a kulturní činnosti; (42) vědecké a technické služby a související výzkum a projektování, průmyslová analýza a průmyslový výzkum, navrhování a vývoj počítačového hardwaru a softwaru, analýza vody a potravin, environmentální analýza; (44) lékařské služby, veterinární služby, péče o hygienu a krásu osob a zvířat, zemědělské, zahradnické a lesnické služby, lékařské diagnostické služby [testování a analýzy] a jejich zprostředkování, zdravotnické služby a jejich zprostředkování, lékařské laboratorní služby pro analýzu vzorků odebraných pacientům a jejich zprostředkování.
(511) 9, 35, 38, 41, 42, 44

(540)



(111) **383429**

(220) 01.09.2020

(320) 01.09.2020

(442) 23.09.2020

(151) 30.12.2020

(730) **Fotr Jiří**, Ruská 486/9, Čelákovice, 25088, CZ

(210) O-566286

(510) (3) kosmetické přípravky pro péči o kůži, odličování, čistící přípravky; (5) vitamínové přípravky, dietní vláknina, dietní doplňky, proteinové potravinové doplňky, minerální potravinové doplňky, lecitin (potravinové doplňky), pročišťující přípravky i sterilizační přípravky, farmaceutické výrobky pro péči o pleť, bílkovinné přípravky pro léčebné účely, aminokyseliny pro léčebné účely, dietické nápoje pro léčebné účely, dietické potraviny pro léčebné účely, houby s léčivými účinky, kaseinové potravinové doplňky, proteinové doplňky pro zvířata, dietická vláknina, hygienické vložky, léčivé čaje, léčivé byliny.

(511) 3, 5

(540)

DELUXE4U

(111) **383430**

(220) 02.09.2020

(320) 02.09.2020

(442) 23.09.2020

(151) 30.12.2020

(730) **Kentico software s.r.o.**, Nové sady 996/25, Brno, Staré Brno, 60200, CZ

(740) Halaxová & Halaxová TETRAPAT, Mgr. Eva Halaxová, Jinonická 804/80, Praha 5, Košíře, 15800

(210) O-566300

(510) (9) přístroje pro záznam, převod a reprodukci zvuku, obrazu a jiných dat, magnetické, optické a obdobné nosiče záznamů, počítače a jejich komponenty, příslušenství k počítačům, software nahraný nebo stažený ze vzdálené počítačové sítě, software na nosičích, výpočetní technika nebo komunikační a informační technika, elektronické databáze a databázové produkty, zařízení a přístroje pro datovou komunikaci, elektronické sítě a systémy pro přenos dat, přístroje a nástroje pro vedení, přepínání, přeměnu, akumulaci, regulaci nebo řízení elektrického proudu, antény, společné televizní antény, zařízení pro vysílání, kódování a dekodování signálů/informací; (35) marketingová činnost, průzkumy trhu, rozšiřování produktů/výrobků k reklamním účelům, zprostředkování obchodní činnosti v oblasti počítačů, softwarového vybavení, vybavení počítačů, počítačových sítí a periférií všeho druhu, pořádání reklamních akcí, komerční a propagační výstavy, obchodní a podnikatelské informace, šíření propagačních informací, systemizace informací do počítačových databází, pomoc při řízení obchodních činností, zaslání reklamních materiálů, pronájem kancelářských strojů a zařízení, kopírování dokumentů, příprava inzertních sloupků, zpracování textu, reklama on-line v počítačové síti, tvorba reklamních produktů určených k šíření prostřednictvím Internetu a jiných informačních sítí, shromažďování, poskytování, třídění, zpracování a překlad informací do počítačových databází nebo jiné zpracování obchodních nebo podnikatelských informací, včetně vytváření, zpracování a třídění dat v rámci databází, automatizované zpracování dat,

služby databank - vyhledávání obchodních dat a informací, dodavatelské služby pro třetí osoby (nákup výrobků a služeb pro jiné podniky), včetně obstarání a distribuce výrobků a služeb pro jiné podnikatelské subjekty, reklama, propagace a inzercce prostřednictvím všech druhů médií, poradenská činnost v oblasti obchodu, činnost podnikatelských, ekonomických a organizačních poradců, účetnictví, administrativní činnost, ekonomické informace a poradenství, analýzy nákladů, zpracování dat, podnikové poradenství a obchodní management; (37) servisní činnost pro výpočetní techniku, konfigurace, instalace a údržba počítačů, sítí, informačních databázových systémů a jejich aplikací, montáž, servis a opravy elektrických strojů, přístrojů a elektronických zařízení, montáž, servis a opravy elektrického vybavení, instalace, servis, případné demontáže zařízení výše uvedených ve třídě 9; (38) provozování internetových portálů, počítačová komunikace, elektronický přenos dat pomocí výpočetní techniky (počítačů), elektronický přenos dat na zakázku/za úplaty, elektronická pošta, pronájem telekomunikačních přístrojů a zařízení pro přenos dat, pronájem zařízení pro přenos informací, zprostředkování přístupu ke globální počítačové síti, rozšiřování, zveřejňování a přenos informací prostřednictvím počítačových a telekomunikačních prostředků a sítí, satelitů, výměna a šíření informací a zpráv pomocí telekomunikačních sítí, datových sítí, služby internetových webových portálů, informační služby na Internetu, zejména úplatné či bezúplatné zpřístupňování a uveřejňování informací prostřednictvím Internetu, poskytování informačního servisu prostřednictvím telefonu, mobilní telekomunikační sítě, Internetu, poskytování přístupu na on-line informační služby a databáze, úplatné či bezúplatné poskytování informací, jehož předmětem může být jakákoli datová položka obsažená v databázích, on-line informační a databázové služby, komunikační služby prostřednictvím Internetu, vnějších a vnitřních sítí; (41) nakladatelská a vydavatelská činnost, vydávání periodických a neperiodických publikací včetně katalogů v tištěné podobě a prostřednictvím sítí Internet, poskytování informací z oblasti zábavy prostřednictvím sítí Internet, školení uživatelů a správců počítačových sítí, informačních databázových systémů v oblasti informačních technologií, školení pracovníků pro servisní služby v oblasti počítačů, softwaru a ochrany počítačů, jejich systémů, aplikací a sítí, pořádání odborných kurzů, školení a jiných vzdělávacích akcí, pořádání a řízení pracovních setkání, kongresů a sympozií, vzdělávací činnost, expertní, poradenské a konzultační služby v oblasti vzdělávání, přednášková a lektorská činnost; (42) zprostředkování tvorby softwaru, pronájem počítačového softwaru, poradenské, konzultační, asistenční, analytické, designérské, vyhodnocovací a programovací služby týkající se počítačového hardwaru a softwaru, počítačových systémů a informačních technologií, projektové studie týkající se počítačového softwaru, hardwaru, poradenská činnost pro výpočetní techniku, grafické služby v rámci této třídy, počítačová grafika a design, poskytování softwaru (programování), zhotovování softwaru na zakázku, výzkum a vývoj hardwaru a softwaru, pronájem výpočetní techniky, projektová, inženýrská, poradenská a expertní činnost související s hardwarem a softwarem a softwarovými systémy pro zabezpečení počítačů, jejich sítí a souvisejících programů a jejich aplikací, údržba informačních databázových systémů a jejich aplikací, poradenská a expertní činnost pro software, ochranu dat, šifrování dat a antivirových systémů, tvorba antivirových ochranných softwarových produktů, pronájem elektronického prostoru na počítačových serverech/globální počítačové síti, tvorba internetových stránek, hosting webových stránek, umisťování webových stránek, konstrukce WWW prezentací a řešení WWW serverů, tvorba a údržba počítačových stránek WEB pro zákazníky, vyhledávače (poskytování) pro Internet, přenos dat nebo dokumentů z fyzických nosičů na elektronické nosiče, převod (konverze) dat a počítačových programů (ne fyzických), kopírování počítačových programů, obnova počítačových dat (regenerace), pronájem a půjčování věcí movitých, a to výpočetní techniky, počítačů, sítí, informačních databázových systémů a jejich aplikací.

(511) 9, 35, 37, 38, 41, 42

(540)

Kentico Xperience

(111) **383431**

(220) 02.09.2020

(320) 02.09.2020

(442) 23.09.2020

(151) 30.12.2020

(730) **Zentiva, k.s.**, U kabelovny 130/22, Praha 10, Dolní Měcholupy, 10237, CZ

(740) CJK|T ČERVENKA TURKOVÁ & PARTNERS Advokátní, patentová a
známková kancelář, Mgr. Radka Červenková advokátka, Anny Letenské
34/7, Praha 2, Vinohrady, 12000

(210) O-566318

(510) (5) léčiva, farmaceutické přípravky humánní.

(511) 5

(540)

HANITRA

(111) **383432**

(220) 03.09.2020

(320) 03.09.2020

(442) 23.09.2020

(151) 30.12.2020

(730) **TOMIL s.r.o.**, Gen. Svatoně 149, Vysoké Mýto, Litomyšlské Předměstí,
56601, CZ

(740) Rott, Růžička & Guttman a spol., Vyskočilova 1566, Praha 4, Michle,
14000

(210) O-566343

(510) (3) mýdla, tekutá mýdla, šampóny, kondicionéry, šampóny tělové, pěny do
koupele, pleťová a tělová kosmetika, krémy, přípravky pro bělení, prací
prostředky (i tekuté), aviváže, tekuté mycí a čisticí prostředky, zubní pasty,
přípravky pro čištění, leštění, odmašťování a broušení, čisticí, lešticí a
broušící přípravky pro automobily, autokosmetika, tělová mléka, čisticí
mléka, pleťové vody, dětská kosmetika; (5) přípravky pro čištění a
osvěžování vzduchu, deodoranty (jiné než pro osobní potřebu), hygienické
výrobky pro osobní hygienu zařazené do třídy 5, antibakteriální a
dezinfekční přípravky; (16) tiskoviny a výrobky z papíru, a to letáky,
katalogy, kalendáře, fotografie, etikety, tašky papírové, plakáty, kartóny,
pohlednice, gratulace, obálky, samolepky, tašky umělohmotné; (35) šíření
reklamy počítačovou sítí a Internetem, rádiovými a televizními programy;
(38) šíření informací počítačovou sítí a Internetem, rádiovými a televizními
programy.

(511) 3, 5, 16, 35, 38

(540)



(111) **383433**

(220) 03.09.2020

(320) 03.09.2020

(442) 23.09.2020

(151) 30.12.2020

(730) **TOMIL s.r.o.**, Gen. Svatoně 149, Vysoké Mýto, Litomyšlské Předměstí,
56601, CZ

(740) Rott, Růžička & Guttman a spol., Vyskočilova 1566, Praha 4, Michle,
14000

(210) O-566344

(510) (3) mýdla, tekutá mýdla, šampóny, kondicionéry, šampóny tělové, pěny do
koupele, pleťová a tělová kosmetika, krémy, přípravky pro bělení, prací
prostředky (i tekuté), aviváže, tekuté mycí a čisticí prostředky, zubní pasty,
přípravky pro čištění, leštění, odmašťování a broušení, čisticí, lešticí a
broušící přípravky pro automobily, autokosmetika, tělová mléka, čisticí
mléka, pleťové vody, dětská kosmetika; (5) přípravky pro čištění a
osvěžování vzduchu, deodoranty (jiné než pro osobní potřebu), hygienické
výrobky pro osobní hygienu zařazené do třídy 5, antibakteriální a
dezinfekční přípravky; (16) tiskoviny a výrobky z papíru, a to letáky,
katalogy, kalendáře, fotografie, etikety, tašky papírové, plakáty, kartóny,
pohlednice, gratulace, obálky, samolepky, tašky umělohmotné; (35) šíření
reklamy počítačovou sítí a Internetem, rádiovými a televizními programy;
(38) šíření informací počítačovou sítí a Internetem, rádiovými a televizními
programy.

(511) 3, 5, 16, 35, 38

(540)

AIR MEN
LINE

Přehled zápisů ochranných známek se změnou ve vztahu ke zveřejněným přihláškám

Kapitola obsahuje údaje o ochranných známkách zapsaných na základě ustanovení § 28 odst. 1 zákona č. 441/2003 Sb., u kterých došlo ke změně údajů oproti zveřejněné přihlášce ochranné známky.

Číselný přehled (111)

383287

Zápisy ochranných známek se změnou ve vztahu ke zveřejněným přihláškám

(111) **383287**
(220) 09.08.2019
(320) 09.08.2019
(442) 02.10.2019
(151) 30.12.2020
(540)

NUTRIMAX

(730) **LIGHTHOUSE INTERNATIONAL INC.**, 255 Keele St., Toronto
M6P-2K1, CA
(740) **BOHEMIA PATENT**, Ing. Jana Vanděliková, Petrská 1136/12, Praha 1,
Nové Město, 11000

(510) (3) kosmetické výrobky, bylinné kosmetické přípravky, výrobky z léčivých rostlin pro kosmetické účely, parfumerie, vonné oleje, krémy, mýdla, mléka, gely, emulze, vody a deodoranty pro osobní potřebu, toaletní přípravky, vlasové a ústní vody pro neléčebné účely, šampóny, tělové i vlasové, prostředky pro mytí a ošetřování pokožky a vlasů, masážní krémy, oleje a emulze, regenerační krémy a vody, zubní pasty a gely pro neléčebné účely, oleje pro kosmetické účely.

(511) 3
(210) O-557716

Zápisy licenčních smluv k ochranným známkám

V této kapitole jsou zveřejněny zápisy licenčních smluv podle ustanovení § 18 odst. 1 zákona č. 441/2003 Sb.

Číslo zápisu (111)	Vlastník (730)	Nabyvatel licence (791)	Druh licence (793)	Datum uzavření licenční smlouvy (793)	S účinností od data (580)
309713	Centrum pro rodinu a sociální péči, Biskupská 280/7, Brno, 60200, CZ	Obec Zbraslav, Komenského 105, Zbraslav, 66484, CZ	nevýhradní	26.11.2020	04.01.2021
317825	Oldřich Rujbr, U Pošty 3, Brno, 62500, CZ	TIC BRNO, příspěvková organizace, Radnická 365/2, Brno, Brno-město, 60200, CZ	nevýhradní	09.12.2020	04.01.2021
356985	FTV Prima, spol. s r.o., Vinohradská 3217/167, Praha 10, Strašnice, 10000, CZ	MAFRA, a.s., Karla Engliše 519/11, Praha 5, Smíchov, 15000, CZ	výhradní	22.11.2019	04.01.2021
360491	Gordon Gekko Enterprises, s.r.o., Stará louka 353/8, Karlovy Vary, 36001, CZ	Lamar Spa s.r.o., Klimentská 1246/1, Praha 1, Nové Město, 11000, CZ	nevýhradní	09.11.2020	04.01.2021
368905	Unie rodinných advokátů, z.s., Radlická 3301/68, Praha 5, 15000, CZ	Klímeš Alexander Mgr., Ve Vinicích 553/17, Mělník, 27601, CZ	nevýhradní	16.12.2020	04.01.2021
380432	Gordon Gekko Enterprises, s.r.o., Stará louka 353/8, Karlovy Vary, 36001, CZ	Lamar Spa s.r.o., Klimentská 1246/1, Praha 1, Nové Město, 11000, CZ	nevýhradní	09.11.2020	04.01.2021

Zápisy licenčních smluv k mezinárodně zapsaným ochranným známkám

V této kapitole jsou zveřejněny zápisy licenčních smluv k mezinárodně zapsaným ochranným známkám platným na území České republiky.

Číslo zápisu	Vlastník	Nabyvatel licence	Druh licence	Datum uzavření licenční smlouvy	S účinností od data
826526	Ing. Květoslav Čermák, CSc., Petrušov 26, Staré Město, 56232, CZ	Křížek Miroslav, Podolí 64, Bouzov, 78325, CZ	nevýhradní	01.12.2020	05.01.2021

Přehled obnov zápisu ochranných známek

Kapitola obsahuje údaje o ochranných známkách, u kterých byl na žádost vlastníka obnoven zápis podle ustanovení § 28 odst. 2 zákona č. 441/2003 Sb.

Číselný přehled (111)											
97389	169755	170084	170250	171046	171650	175964	235343	237802	238051	238858	239769
239874	240426	240699	240700	241186	241575	241576	241577	241578	241579	241580	241581
241582	241583	241584	241610	242061	242063	242064	242274	242316	243017	243018	243019
243141	243491	243492	243567	244796	245583	247546	251266	252201	318133	318644	318657
319060	319687	319800	319972	320072	320119	320120	320243	320251	320265	320438	320439
320475	320897	320994	321228	321478	321683	321824	321928	321929	322119	322977	323316
323746	324300	326788	328664	365423							

Obnovy zápisu ochranných známek

(111) **97389**
(220) 15.11.1921
(151) 15.11.1921
(540)

TRETORN

(730) **Tretorn Aktiebolag**, P.O.Box 931, Halsingborg, SE
(740) Všeťečka Zelený Švorčík a partneři, advokátní a patentová kancelář, JUDr. Michal Havlík, Hálkova 1406/2, Praha 2, Nové Město, 12000
(510) (25) galoše, boty do sněhu, boty, cvičky, námořnické boty, gumové podpatky, gumové podešve, podešve k sladovníckým botám, polštářky k sladovníckým botám; (28) gumové míče a jiné hračky z gumy, míčky pro lawn-tenis, duše k fotbalovým míčům, gumové pásy pro kulečník.
(511) 25, 28
(210) O-25386

(111) **169755**
(220) 25.01.1991
(151) 10.04.1992
(540)

CONTACT

(730) **K-D Hermann GmbH, Contact-Preisauszeichnung-Etikettiersysteme**, Hainbrunnenstr. 97, Hirschhorn, DE
(740) Všeťečka Zelený Švorčík a partneři, advokátní a patentová kancelář, JUDr. Michal Havlík, advokát, Hálkova 1406/2, Praha 2, Nové Město, 12000
(510) Stacionární a ruční přístroje pro tisk etiket, přístroje pro ruční etiketování a vyznačování cen na zboží, etikety.
(511) 7, 8, 16
(210) O-60194

(111) **170084**
(220) 21.01.1991
(151) 25.05.1992
(540)

CAPCOM

(730) **KABUSHIKI KAISHA CAPCOM**, 3-1-3 Uchihiranomachi, Chuo-ku, Osaka, JP
(740) ZIVKO MIJATOVIC & PARTNERS s.r.o., Jugoslávských partyzánů 639/26, Praha 6, Bubeneč, 16000
(510) Video hry, elektronické zábavní přístroje uzpůsobené k použití televizními nebo video jednotkami, hrací a mincové automaty, programy zaznamenané na páskách, discích, vláknech, silikonových destičkách - membránách, mikrofiších a elektrotechnických okruzích souvisejících s uvedenými hrami nebo přístroji. Kazety pro uvedené programy, pásky a disky, zvukové a video záznamní a reprodukční přístroje a jejich součástí.
(511) 9, 28
(210) O-60109

(111) **170250**
(220) 10.01.1991
(151) 02.06.1992
(540)

SANDRA

(730) **Media Group Medweth AG**, Dufourstr. 25, Basel, CH
(740) FISCHER & PARTNER IP s.r.o., Na hrobcí 294/5, Praha 2, Nové Město, 12800
(510) Tiskoviny, časopisy, periodika, činnost vzdělávací a zábavná, vydávání tiskovin, zejména časopisů.
(511) 16, 41, 42
(210) O-59988

(111) **171046**
(220) 18.04.1991
(151) 30.09.1992
(540)

HURRICANE

(730) **Dow AgroSciences LLC**, 9330 Zionsville Road, Indianapolis, IN, US
(740) Všeťečka Zelený Švorčík a partneři, advokátní a patentová kancelář, JUDr. Otakar Švorčík, advokát, Hálkova 1406/2, Praha 2, Nové Město, 12000
(510) (5) přípravky k ničení plevelu a hubení hmyzu, pesticidy, insekticidy, herbicidy a fungicidy.
(511) 5
(210) O-61343

(111) **171650**
(220) 28.01.1991
(151) 14.12.1992
(540)



(730) **Chevron Intellectual Property LLC**, 6001 Bollinger Canyon Road, San Ramon, CA, US
(740) Všeťečka Zelený Švorčík a partneři, advokátní a patentová kancelář, JUDr. Michal Havlík, Hálkova 1406/2, Praha 2, Nové Město, 12000
(510) (4) průmyslové oleje a tuky; mazadla; kompozice pro absorpci, zvlhčování a vázání prachu; paliva /včetně motorového lihu/ a prostředky pro svícení; svíčky, knoty.
(511) 4
(210) O-60215

(111) **175964**
(220) 19.12.1991
(151) 29.04.1994
(540)

HELIA

(730) **PALMA TM a.s.**, Račianska 76, 836 04 Bratislava, SK
(740) JUDr. Aleš Zábřeh, advokát, Na Beránce 57/2, Praha 6, Dejvice, 16000
(510) (29) jedlé rostlinné tuky a oleje.
(511) 29
(210) O-65506

(111) **235343**
(220) 13.02.2001
(151) 30.07.2001
(540)

BIOBENT

(730) **KERAMOST, a.s.**, Žatecká 1899, Most, 43430, CZ
(740) Ing. Vaněk Ladislav, Ortenovo nám. 6/443, Praha 7, 17000
(510) (31) podestýlka pro zvířata.
(511) 31
(210) O-164264

(111) **237802**
(220) 03.10.2000
(151) 22.10.2001
(540)

MONNARI

(730) **monari GmbH**, Jöbkesweg 19-21, Gronau, DE
(740) Rott, Růžička & Guttman a spol., Vyskočilova 1566, Praha 4, Michle, 14000
(510) (25) dámská, pánská konfekce.

(511) 25
(210) O-159559

(111) **238051**
(220) 02.04.2001
(151) 22.10.2001
(540)

MITIA

(730) **TOMIL s.r.o.**, Gen. Svatoně 149, Vysoké Mýto, Litomyšlské Předměstí, 56601, CZ
(740) Rott, Růžička & Guttman a spol., Vyskočilova 1566, Praha 4, Michle, 14000
(510) (3) mýdla, tekutá mýdla, šampony, kondicionéry, šampony tělové, pěny do koupele, pleťová a tělová kosmetika, krémy, přípravky pro bělení, práci prostředky, (i tekuté), aviváže, tekuté mycí a čistící prostředky, zubní pasty, přípravky pro čištění, leštění, odmašťování a broušení, tělová mléka, čistící mléka, pleťové vody; (5) přípravky pro čištění a osvěžování vzduchu, deodoranty, hygienické výrobky pro osobní hygienu, antibakteriální a dezinfekční přípravky; (16) tiskoviny a výrobky z papíru jako letáky, katalogy, kalendáře, fotografie, etikety, tašky papírové, plakáty, kartony, pohlednice, gratulace, obálky, samolepky, tašky umělohmotné; (35) šíření reklamy počítačovou sítí a internetem, rádiovými a televizními programy.
(511) 3, 5, 16, 35
(210) O-166050

(111) **238858**
(220) 18.12.2000
(151) 23.11.2001
(540)

Galaxy

(730) **CYKLOŠVEC s.r.o.**, Černokostecká 1168/90, Praha 10, Strašnice, 10000, CZ
(510) (9) cyklistické ochranné přílby; (12) jízdní kola a jejich příslušenství; (25) cyklistické oděvy, cyklistická obuv.
(511) 9, 12, 25
(210) O-162459

(111) **239769**
(220) 18.01.2001
(151) 19.12.2001
(540)

PREVEGYNE

(730) **POLICHEM S.A.**, 50, Val Fleuri, LUXEMBOURG, LU
(740) PATENTSERVIS Praha a.s., Na Podkovce 281/10, Praha 4, Podolí, 14700
(510) (3) přípravky pro bělení a jiné prací prostředky, přípravky pro čištění, leštění, odmašťování a broušení, toaletní přípravky neobsahující léčivé přísady, mýdla, parfumerie, vonné oleje, kosmetika, vlasové vody (lotions), prostředky na čištění zubů, zubní pasty a další zboží spadající do této třídy; (5) výrobky farmaceutické, veterinární a hygienické, dietetické substance pro léčebné užití, potraviny pro batolata, náplasti, obzavový materiál, materiály pro plombování zubů a pro zubní otisky, zubolékařský vosk, dezinfekční přípravky, přípravky pro hubení škodlivých zvířat, fungicidy, herbicidy.
(511) 3, 5
(210) O-163356

(111) **239874**
(220) 18.04.2001
(151) 19.12.2001
(540)



(730) **Klinika JAGGY, s.r.o.**, Komárovská 353/5, Brno, Komárov, 61700, CZ
(510) (5) výrobky lékárnické, veterinární a hygienické, chemické, biologické, bakteriologické přípravky pro lékařské a zvěrolékařské účely; (10) chirurgické přístroje a zařízení lékařská, údy; (41) drezura zvířat, ve všech formách, organizování konferencí, kongresů, školení, výchovná a vzdělávací činnost, sportovní a kulturní aktivity; (42) péče léčebná, hygienická a kosmetická, řešerše vědecké a průmyslové, péče veterinární a odborná, poradenská a konzultačních činnost v těchto oborech.
(511) 5, 10, 41, 42
(210) O-166550

(111) **240426**
(220) 19.01.2001
(151) 25.01.2002
(540)

POWERTEX

(730) **POKORNÝ Administration spol. s r.o.**, Trnkova 2788/115, Brno, Líšeň, 62800, CZ
(740) Mgr. Lukáš Dlabáček, patentový zástupce, Bolzanova 5, Brno, 61800
(510) (17) těsnění, zejména kroužky na těsnění, tmely na těsnění, válcové těsnění, vložky na těsnění, těsnění na potrubí, těsnicí nebo vycpávkové materiály, ucpávky, těsnicí a tepelně izolační šňůry, těsnění z textilních materiálů; (24) technické textilie.
(511) 17, 24
(210) O-163364

(111) **240699**
(220) 05.03.2001
(151) 25.01.2002
(540)

MEDITEK

(730) **Tekro, spol. s r.o.**, Višňová 484/2, Praha 4, Krč, 14000, CZ
(510) (5) specificky účinné látky a doplňkové látky s léčivými účinky, léčiva, krmiva a speciální krmiva určená k výživě zvířat s léčivými účinky; (31) specificky účinné látky a doplňkové látky určené k výživě zvířat, zahrnuté v této třídě, krmiva a speciální krmiva určená k výživě zvířat; (42) poradenská, výzkumná, zprostředkovatelská činnost a odborné konzultace v zemědělství a v chovu domácích zvířat se zaměřením na výživu zvířat.
(511) 5, 31, 42
(210) O-164986

(111) **240700**
(220) 05.03.2001
(151) 25.01.2002
(540)

MEDITEC

(730) **Tekro, spol. s r.o.**, Višňová 484/2, Praha 4, Krč, 14000, CZ
(510) (5) specificky účinné látky a doplňkové látky s léčivými účinky, léčiva, krmiva a speciální krmiva určená k výživě zvířat s léčivými účinky; (31) specificky účinné látky a doplňkové látky určené k výživě zvířat, zahrnuté v této třídě, krmiva a speciální krmiva určená k výživě zvířat; (42) poradenská, výzkumná, zprostředkovatelská činnost a odborné konzultace v zemědělství a v chovu domácích zvířat se zaměřením na výživu zvířat.
(511) 5, 31, 42
(210) O-164987

(111) **241186**
(220) 19.01.2001
(151) 21.02.2002
(540)

CALFOS

(730) **Berlin-Chemie AG**, Glienicke Weg 125, Berlin, DE
(740) Všeťečka Zelený Švorčík a partneři, advokátní a patentová kancelář, JUDr. Michal Havlík, advokát, Hálkova 1406/2, Praha 2, Nové Město, 12000
(510) (5) farmaceutické výrobky, dietetické látky upravené pro lékařské účely; (35) propagační činnost, reklama, kancelářské práce, pomoc při řízení obchodní činnosti; (42) zajišťování jídel a nápojů, vědecký a průmyslový výzkum, hygienická, lékařská a kosmetická péče.
(511) 5, 35, 42
(210) O-163380

(111) **241577**
(220) 26.03.2001
(151) 21.02.2002
(540)



(591) Barevná
(730) **MOKATE Czech s.r.o.**, Počernická 96, Praha 10, 10800, CZ
(740) Silesia Patent, s.r.o., Soukromá 261, Václavovice, 73934
(510) (30) cukr.
(511) 30
(210) O-165742

(111) **241575**
(220) 26.03.2001
(151) 21.02.2002
(540)



(591) Barevná
(730) **MOKATE Czech s.r.o.**, Počernická 96, Praha 10, 10800, CZ
(740) Silesia Patent, s.r.o., Soukromá 261, Václavovice, 73934
(510) (30) káva.
(511) 30
(210) O-165740

(111) **241578**
(220) 26.03.2001
(151) 21.02.2002
(540)

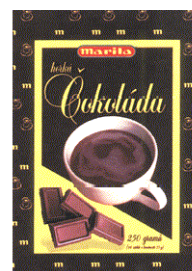

(591) Barevná
(730) **MOKATE Czech s.r.o.**, Počernická 96, Praha 10, 10800, CZ
(740) Silesia Patent, s.r.o., Soukromá 261, Václavovice, 73934
(510) (30) čokoláda.
(511) 30
(210) O-165743

(111) **241576**
(220) 26.03.2001
(151) 21.02.2002
(540)



(591) Barevná
(730) **MOKATE Czech s.r.o.**, Počernická 96, Praha 10, 10800, CZ
(740) Silesia Patent, s.r.o., Soukromá 261, Václavovice, 73934
(510) (30) cukr.
(511) 30
(210) O-165741

(111) **241579**
(220) 26.03.2001
(151) 21.02.2002
(540)

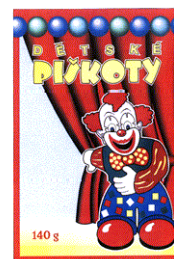

(591) Barevná
(730) **MOKATE Czech s.r.o.**, Počernická 96, Praha 10, 10800, CZ
(740) Silesia Patent, s.r.o., Soukromá 261, Václavovice, 73934
(510) (30) dětské piškoty.
(511) 30
(210) O-165744

(111) **241580**
(220) 26.03.2001
(151) 21.02.2002
(540)



(591) Barevná
(730) **MOKATE Czech s.r.o.**, Počernická 96, Praha 10, 10800, CZ
(740) Silesia Patent, s.r.o., Soukromá 261, Václavovice, 73934
(510) (29) maso, ryby, drůbež, zvěřina a výrobky z nich, mléko, vejce a mléčné výrobky, oleje a jedlé tuky, ovoce a zelenina sušené a jinak konzervované;
(30) káva, čaj, kakao a nápoje z nich, cukr, cukrovinky, čokoláda, žvýkačky, rýže, mouka a moučné směsi, moučné výrobky, sůl, ocet, koření, omáčky k dochucení, škrob - v rámci této třídy, droždí; (32) veškeré nealkoholické nápoje; (33) alkoholické nápoje s výjimkou piva; (35) propagační činnost, účetní a daňové porady, marketing, obchodní poradenství, kancelářské práce, inzertní činnost, průzkumy - v rámci této třídy.
(511) 29, 30, 32, 33, 35
(210) O-165745

(111) **241581**
(220) 26.03.2001
(151) 21.02.2002
(540)



(591) Barevná
(730) **MOKATE Czech s.r.o.**, Počernická 96, Praha 10, 10800, CZ
(740) Silesia Patent, s.r.o., Soukromá 261, Václavovice, 73934
(510) (30) dětské piškoty.
(511) 30
(210) O-165746

(111) **241582**
(220) 26.03.2001
(151) 21.02.2002
(540)

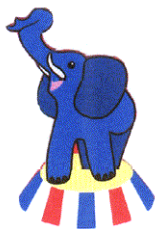

(591) Barevná
(730) **MOKATE Czech s.r.o.**, Počernická 96, Praha 10, 10800, CZ
(740) Silesia Patent, s.r.o., Soukromá 261, Václavovice, 73934
(510) (29) maso, ryby, drůbež, zvěřina a výrobky z nich, mléko, vejce a mléčné výrobky, oleje a jedlé tuky, ovoce a zelenina sušené a jinak konzervované;

(30) káva, čaj, kakao a nápoje z nich, cukr, cukrovinky, čokoláda, žvýkačky, rýže, mouka a moučné směsi, moučné výrobky, sůl, ocet, koření, omáčky k dochucení, škrob - v rámci této třídy, droždí; (32) veškeré nealkoholické nápoje; (33) alkoholické nápoje s výjimkou piva; (35) propagační činnost, účetní a daňové porady, marketing, obchodní poradenství, kancelářské práce, inzertní činnost, průzkumy - v rámci této třídy.

(511) 29, 30, 32, 33, 35
(210) O-165747

(111) **241583**
(220) 26.03.2001
(151) 21.02.2002
(540)



(591) Barevná
(730) **MOKATE Czech s.r.o.**, Počernická 96, Praha 10, 10800, CZ
(740) Silesia Patent, s.r.o., Soukromá 261, Václavovice, 73934
(510) (30) dětské piškoty.
(511) 30
(210) O-165748

(111) **241584**
(220) 26.03.2001
(151) 21.02.2002
(540)



(591) Barevná
(730) **MOKATE Czech s.r.o.**, Počernická 96, Praha 10, 10800, CZ
(740) Silesia Patent, s.r.o., Soukromá 261, Václavovice, 73934
(510) (29) maso, ryby, drůbež, zvěřina a výrobky z nich, mléko, vejce a mléčné výrobky, oleje a jedlé tuky, ovoce a zelenina sušené a jinak konzervované;
(30) káva, čaj, kakao a nápoje z nich, cukr, cukrovinky, čokoláda, žvýkačky, rýže, mouka a moučné směsi, moučné výrobky, sůl, ocet, koření, omáčky k dochucení, škrob - v rámci této třídy, droždí; (32) veškeré nealkoholické nápoje; (33) alkoholické nápoje s výjimkou piva; (35) propagační činnost, účetní a daňové porady, marketing, obchodní poradenství, kancelářské práce, inzertní činnost, průzkumy - v rámci této třídy.
(511) 29, 30, 32, 33, 35
(210) O-165749

(111) **241610**
(220) 28.03.2001
(151) 21.02.2002
(540)



(591) Barevná
(730) **MOKATE Czech s.r.o.**, Počernická 96, Praha 10, 10800, CZ
(740) Silesia Patent, s.r.o., Soukromá 261, Václavovice, 73934
(510) (30) rýže.
(511) 30
(210) O-165862

(111) **242061**
(220) 05.01.2001
(151) 22.03.2002
(540)

POWERGRAF

(730) **POKORNÝ Administration spol. s r.o.**, Trnkova 2788/115, Brno, Líšeň, 62800, CZ
(740) Mgr. Lukáš Dlabáček, patentový zástupce, Bolzanova 5, Brno, 61800
(510) (1) grafit pro průmyslové účely; (7) ucpávky (části strojů); (17) těsnění z grafitu a expandovaného grafitu, těsnící desky z grafitu a expandovaného grafitu, kroužky na těsnění, podložky na těsnění, tmely na těsnění, válcová těsnění, vložky na těsnění, těsnění na potrubí, těsnící nebo vycpávkové materiály, těsnění.
(511) 1, 7, 17
(210) O-162935

(111) **242063**
(220) 05.01.2001
(151) 22.03.2002
(540)

POWERFLON

(730) **POKORNÝ Administration spol. s r.o.**, Trnkova 2788/115, Brno, Líšeň, 62800, CZ
(740) Mgr. Lukáš Dlabáček, patentový zástupce, Bolzanova 5, Brno, 61800
(510) (7) ucpávky (části strojů); (11) těsnění vodovodní; (17) těsnění, těsnění z teflonu, PTFE (polytetrafluoretylenu) a expandovaného PTFE, kroužky na těsnění, podložky na těsnění, tmely na těsnění, válcová těsnění, vložky na těsnění, těsnění na potrubí, těsnící nebo vycpávkové materiály.
(511) 7, 11, 17
(210) O-162937

(111) **242064**
(220) 05.01.2001
(151) 22.03.2002
(540)

POWERPACK

(730) **POKORNÝ Administration spol. s r.o.**, Trnkova 2788/115, Brno, Líšeň, 62800, CZ
(740) Mgr. Lukáš Dlabáček, patentový zástupce, Bolzanova 5, Brno, 61800
(510) (7) ucpávky (strojí součásti); (11) těsnění vodovodní; (17) těsnění, kroužky na těsnění, podložky na těsnění, tmely na těsnění, válcová těsnění, vložky na těsnění, těsnění na potrubí, těsnící nebo vycpávkové materiály.
(511) 7, 11, 17
(210) O-162938

(111) **242274**
(220) 10.04.2001
(151) 22.03.2002
(540)

GALERA

(730) **Dow AgroSciences LLC**, 9330 Zionsville Road, Indianapolis, IN, US
(740) Vsetečka Zelený Švorčík a partneři, advokátní a patentová kancelář, JUDr. Otakar Švorčík, advokát, Hálkova 1406/2, Praha 2, Nové Město, 12000
(510) (5) pesticidy, přípravky na hubení hmyzu, fungicidy, herbicidy a insekticidy.
(511) 5
(210) O-166347

(111) **242316**
(220) 17.04.2001
(151) 22.03.2002
(540)

HOTEL ARBES

(730) **ESTEC, spol. s r.o.**, Jílovská 1155/51, Praha 4, Braník, 14200, CZ
(740) BOHEMIA PATENT, Ing. Jana Vandělíková, Petrská 1136/12, Praha 1, Nové Město, 11000
(510) (16) papír, výrobky z papíru, periodické a neperiodické publikace, knihy, učebnice a učební pomůcky, časopisy, brožury, fotografie, portréty, obrazy, grafiky, informační produkty na papírových nosičích, letáky, plakáty, data a databáze na papírových nosičích, tištěné manuály, reklamní, propagační a užité výrobky z papíru, kupř. pohlednice, dopisní papíry, obálky, přání, hudební přání, kalendáře, samolepky, obtisky, pexesa, vystřihovánky, hrací karty, kartičky, balicí papír, tašky, sešity, skicáky, akvarely, architektonické makety, grafické reprodukce, umělecké litografie, malířská plátna, malířské stojany, materiály na modelování, pečeti, papírové obaly všeho druhu včetně obalů na nápoje a podnosy na pokrmy pro rychlé občerstvení a jiné výrobky z papíru, např. utěrky, ubrusy, ubrusky, ručníky apod; (39) provoz cestovní kanceláře - poskytování a zprostředkování cestovních a průvodcovských služeb, parkovací stanoviště pro hotelové hosty; (41) pořádání a organizování vzdělávacích, kulturních a společenských akcí, organizační zajišťování a pořádání konferencí, symposií, seminářů a kurzů, pořádání gastronomických akcí, pořádání kulturních a společenských akcí, galerie, výstavy ke kulturním účelům, semináře, symposia, přednášky, zprostředkování v oblasti kultury, provozování galerie výtvarného umění, umělecká agentura; (42) vedení a správa hotelu, hotelové služby a ubytovací služby, včetně stravování, provozování restaurací, barů, kaváren, vináren, cukráren, bufetů a kiosků s občerstvením, příprava jídla a dodávky jídla též pro hosty, pořádání hostin, rezervace ubytování, pension, prodejní automaty rychlého občerstvení, osobní ostražba osob, detektivní hotelová služba, hlídání noční služba, služby kadeřnické, holičské a salony krásy, péče léčebná, hygienická a kosmetická, provoz cestovní kanceláře - rezervace a ubytování, překladatelské služby, provozování výstavních ploch, internet café.
(511) 16, 39, 41, 42
(210) O-166492

(111) **243017**
(220) 29.12.2000
(151) 23.04.2002
(540)

EMPYREUM

(730) **EMPYREUM Information Technologies, spol. s r.o.**, Pelikánova 185/13, Praha 6, Liboc, 16200, CZ
(510) (9) počítače a počítačové systémy všeho druhu, včetně počítačů průmyslových a přenosných, veškeré příslušenství pro počítače, zobrazující zařízení počítačů, např. displeje, monitory, projektory, vstupní zařízení počítačů, např. digitizéry, klávesnice, scannery, výstupní zařízení počítačů, např. tiskárny, plotry, osvitové jednotky, zařízení pro síťové spojení počítačů, zařízení a speciální komponenty, např. paměťová zařízení, čtečky čipových karet, tréninkové simulátory, napájecí zdroje, signální, měřicí a testovací zařízení, diskové paměti, počítačové programy na magnetických nosičích a ostatní příslušenství počítačů, náhradní díly a spotřební materiál pro uvedená zařízení a komponenty např. disky a diskety, čipové karty a inteligenci, telekomunikační zařízení drátové, bezdrátové, družicové a modemy, databanky, informace převáděné přes internet, zvukové a obrazové nosiče nahrané i nenahrané, faxové přístroje a kopírovací technika; (16) tiskoviny a polygrafické výrobky, zejména uživatelské příručky počítačových programů, odborné publikace a periodika, tiskopisy, adresáře vztahující se k informačním a počítačovým službám pro hromadné

zpracování dat, databankové propagační a reklamní tiskoviny periodické i neperiodické, propagační materiály z papíru a plastu, např. bloky, nálepky, pytlíky, pouzdra s psacími potřebami a obtisky pro kancelářské účely, obalový materiál z papíru a plastu; (35) obchodní poradenské a konzultační služby v oboru informatiky a sdělovací techniky a telekomunikačních služeb, poskytování komerčních informací, multimediálních informací, komerční využití internetu v oblastech komerčních internetových médií a vyhledávacích služeb, on-line inzerce, marketing a obchod, obchodní zastoupení tuzemských a zahraničních firem, propagační a obchodní přehlídky zboží a služeb, včetně výstav a veletrhů, rozmnožovací a reprodukční služby; (38) poskytování datových telekomunikačních služeb, provozování spojových počítačových sítí, datové služby, přenos zvuku, obrazu a informací pomocí satelitů, obstaravatelská zprostředkovatelská a informační činnost v tomto oboru; (42) odborná poradenská, konzultační, inženýrská, projekční a posudková činnost v oboru výpočetní, komunikační a informační techniky a spojových počítačových sítí, navrhování a tvorba softwaru a sítí internetových stránek, skenování a počítačová grafika, služby datové diagnostiky a datové obnovy, integrace počítačových systémů a počítačových sítí, polygrafické služby všeho druhu, včetně odborné a zprostředkovatelské činnosti v daném oboru.

(511) 9, 16, 35, 38, 42
(210) O-162826

(111) **243018**
(220) 29.12.2000
(151) 23.04.2002
(540)

CRAWLER

(730) **EMPYREUM Information Technologies, spol. s r.o.**, Pelikánova 185/13, Praha 6, Liboc, 16200, CZ
(510) (9) počítače a počítačové systémy všeho druhu, včetně počítačů průmyslových a přenosných, veškeré příslušenství pro počítače, zobrazující zařízení počítačů, např. displeje, monitory, projekory, vstupní zařízení počítačů, např. digitizéry, klávesnice, scannery, výstupní zařízení počítačů, např. tiskárny, plotry, osvitové jednotky, zařízení pro síťové spojení počítačů, zařízení a speciální komponenty, např. paměťová zařízení, čtečky čipových karet, trénigové simulátory, napájecí zdroje, signální, měřicí a testovací zařízení, diskové paměti, počítačové programy na magnetických nosičích a ostatní příslušenství počítačů, náhradní díly a spotřební materiál pro uvedená zařízení a komponenty např. disky a diskety, čipové karty a inteligenci, telekomunikační zařízení drátové, bezdrátové, družicové a modemy, databanky, informace převáděné přes internet, zvukové a obrazové nosiče nahrané i nenahrané, faxové přístroje a kopírovací technika; (16) tiskoviny a polygrafické výrobky, zejména uživatelské příručky počítačových programů, odborné publikace a periodika, tiskopisy, adresáře vztahující se k informačním a počítačovým službám pro hromadné zpracování dat, databankové propagační a reklamní tiskoviny periodické i neperiodické, propagační materiály z papíru a plastu, např. bloky, nálepky, pytlíky, pouzdra s psacími potřebami a obtisky pro kancelářské účely, obalový materiál z papíru a plastu; (35) obchodní poradenské a konzultační služby v oboru informatiky a sdělovací techniky a telekomunikačních služeb, poskytování komerčních informací, multimediálních informací, komerční využití internetu v oblastech komerčních internetových médií a vyhledávacích služeb, on-line inzerce, marketing a obchod, obchodní zastoupení tuzemských a zahraničních firem, propagační a obchodní přehlídky zboží a služeb, včetně výstav a veletrhů, rozmnožovací a reprodukční služby; (38) poskytování datových telekomunikačních služeb, provozování spojových počítačových sítí, datové služby přenos zvuku, obrazu a informací pomocí satelitů, obstaravatelská zprostředkovatelská a informační činnost v tomto oboru; (42) odborná poradenská, konzultační, inženýrská, projekční a posudková činnost v oboru výpočetní, komunikační a informační techniky a spojových počítačových sítí, navrhování a tvorba softwaru a sítí, internetových stránek, skenování a počítačová grafika, služby datové diagnostiky a datové obnovy, integrace počítačových systémů a počítačových sítí, polygrafické služby všeho druhu, včetně odborné a zprostředkovatelské činnosti v daném oboru.

(511) 9, 16, 35, 38, 42
(210) O-162828

(111) **243019**
(220) 29.12.2000
(151) 23.04.2002
(540)

OPENAUDIT

(730) **EMPYREUM Information Technologies, spol. s r.o.**, Pelikánova 185/13, Praha 6, Liboc, 16200, CZ
(510) (9) počítače a počítačové systémy všeho druhu, včetně počítačů průmyslových a přenosných, veškeré příslušenství pro počítače, zobrazující zařízení počítačů, např. displeje, monitory, projekory, vstupní zařízení počítačů, např. digitizéry, klávesnice, scannery, výstupní zařízení počítačů, např. tiskárny, plotry, osvitové jednotky, zařízení pro síťové spojení počítačů, zařízení a speciální komponenty, např. paměťová zařízení, čtečky čipových karet, trénigové simulátory, napájecí zdroje, signální, měřicí a testovací zařízení, diskové paměti, počítačové programy na magnetických nosičích a ostatní příslušenství počítačů, náhradní díly a spotřební materiál pro uvedená zařízení a komponenty např. disky a diskety, čipové karty a inteligenci, telekomunikační zařízení drátové, bezdrátové, družicové a modemy, databanky, informace převáděné přes internet, zvukové a obrazové nosiče nahrané i nenahrané, faxové přístroje a kopírovací technika; (16) tiskoviny a polygrafické výrobky, zejména uživatelské příručky počítačových programů, odborné publikace a periodika, tiskopisy, adresáře vztahující se k informačním a počítačovým službám pro hromadné zpracování dat, databankové propagační a reklamní tiskoviny periodické i neperiodické, propagační materiály z papíru a plastu, např. bloky, nálepky, pytlíky, pouzdra s psacími potřebami a obtisky pro kancelářské účely, obalový materiál z papíru a plastu; (35) obchodní poradenské a konzultační služby v oboru informatiky a sdělovací techniky a telekomunikačních služeb, poskytování komerčních informací, multimediálních informací, komerční využití internetu v oblastech komerčních internetových médií a vyhledávacích služeb, on-line inzerce, marketing a obchod, obchodní zastoupení tuzemských a zahraničních firem, propagační a obchodní přehlídky zboží a služeb, včetně výstav a veletrhů, rozmnožovací a reprodukční služby; (38) poskytování datových telekomunikačních služeb, provozování spojových počítačových sítí, datové služby přenos zvuku, obrazu a informací pomocí satelitů, obstaravatelská zprostředkovatelská a informační činnost v tomto oboru; (42) odborná poradenská, konzultační, inženýrská, projekční a posudková činnost v oboru výpočetní, komunikační a informační techniky a spojových počítačových sítí, navrhování a tvorba softwaru a sítí i internetových stránek, skenování a počítačová grafika, služby datové diagnostiky a datové obnovy, integrace počítačových systémů a počítačových sítí, polygrafické služby všeho druhu, včetně odborné a zprostředkovatelské činnosti v daném oboru.

(511) 9, 16, 35, 38, 42
(210) O-162829

(111) **243141**
(220) 01.03.2001
(151) 23.04.2002
(540)



(591) Barevná
(730) **Rozsypal Roman**, Doloplazy 272, Doloplazy, 78356, CZ
(740) **BOHEMIA PATENT**, Ing. Jana Vandělíková, Petráská 1136/12, Praha 1, Nové Město, 11000
(510) (7) stroje a přístroje na čištění, stroje užívané v zemědělství, lesnictví, zahrádkářství a vinařství, sekačky, elektrotechnická zařízení a přístroje pro domácnost, zejména kuchyňské drtiče, přístroje na mletí potravin a mixery, lisy na ovoce a na zeleninu, jejich části a součásti, domácí automatické pračky, myčky na nádobí, vysavače prachu, leštiče parket, vrtačky a jejich části, řetězové pily a okružní pily a jejich části, tlakové myčky, svářecí soupravy, kompresory, přístroje pro hermetické uzavření a odsávání vzduchu, strojky na svařování plastových fólií, elektrické nářadí zejména elektrické ruční vrtačky, elektrické šroubováky, brusky, pilky, hoblíky a

ostatní nástroje poháněné elektrickým motorem nebo jiným mechanickým pohonem spadající do této třídy; (9) data, databáze a jiné informační produkty na magnetických a optických nosičích, nosiče dat všeho druhu spadající do tř. 9, elektronické sítě, multimediální aplikace, multimediální informační katalogy, elektronické časopisy, elektronická periodika a knihy v elektronické podobě, software pro počítače, nahraný software na CD a DVD discích a magnetických médiích, zvukové a obrazové záznamy na optických, magnetických a magneticko-optických nosičích, elektrické stroje a přístroje ve tř. 9, kupř. přístroje pro měření a analýzu, měřicí a regulační technika, jističí a spínací přístroje, zařízení pro rozvod elektrické energie, elektroinstalační potrubí a kabelové žlaby, slaboproudé, nízkonapěťové a vysokonapěťové přístroje, přístroje pro zpracování informací a výrobky výpočetní techniky, elektromontážní a elektroinstalační materiál všeho druhu, elektronické řídicí systémy, přístroje a jejich součásti, elektronky a svítidla - zářivky, optické a optickoelektrické přístroje, přístroje pro signalizaci a kontrolu, elektrické a elektrodynamické zařízení pro dálkové ovládání průmyslových procesů, elektrické žehličky; (11) přístroje pro osvětlení, topení, výrobu páry, pro vaření, přístroje chladicí, pro sušení, ventilaci, distribuci vody, zdravotní zařízení, klimatizace, digestoře, solární tepelné akumulátory - kolektory, stroje a zařízení na úpravu vody, přístroje pro víření vody, solární elektrické panely a tepelné akumulátory - kolektory, vodní a větrné elektrárny, tepelná čerpadla, sušicí stroje, svítidla - zářivky; (37) instalace, údržba, oprava a servis strojů a zařízení, elektromontážní práce, montáž, oprava a údržba centrálních vysavačů, instalace tepelných čerpadel, solárních elektrických panelů a tepelných akumulátorů - kolektorů, vodních a větrných elektráren.

(511) 7, 9, 11, 37
(210) O-164876

(111) **243491**
(220) 14.05.2001
(151) 23.04.2002
(540)

TRAVELSTAR

(730) **HGST Netherlands B.V.**, Herikerbergweg 238, Luna Arena, 1101 CM Amsterdam, NL
(740) Všetěčka Zelený Švorčík a partneři, advokátní a patentová kancelář, JUDr. Michal Havlík, Hálkova 1406/2, Praha 2, Nové Město, 12000
(510) (9) počítače, počítačový hardware, počítačový software, adaptéry pro počítače, komponenty a periferie pro počítače, počítačové paměti, rozhraní pro počítače, zařízení pro zpracování dat, tiskárny, integrované obvody, tištěné obvody, magnetické disky, diskové jednotky, kompaktní disky, magnetické pásky, magnetofony, počítací stroje, kapesní kalkulátory, kontrolní pokladny, faxy, video hry, video obrazovky, videorekordéry, video pásky, počítačové programy, dokumentace a instrukční příručky zaznamenané na strojem čitelném médiu a týkající se počítačů nebo počítačových programů, počítačový hardware, zejména úložné jednotky pro ukládání a získávání dat a instrukční příručky prodávané s nimi.

(511) 9
(210) O-167264

(111) **243492**
(220) 14.05.2001
(151) 23.04.2002
(540)

ULTRASTAR

(730) **HGST Netherlands B.V.**, Herikerbergweg 238, Luna Arena, 1101 CM Amsterdam, NL
(740) Všetěčka Zelený Švorčík a partneři, advokátní a patentová kancelář, JUDr. Michal Havlík, Hálkova 1406/2, Praha 2, Nové Město, 12000
(510) (9) počítače, počítačový hardware, počítačový software, adaptéry pro počítače, komponenty a periferie pro počítače, počítačové paměti, rozhraní pro počítače, zařízení pro zpracování dat, tiskárny, integrované obvody, tištěné obvody, magnetické disky, diskové jednotky, kompaktní disky, magnetické pásky, magnetofony, počítací stroje, kapesní kalkulátory, kontrolní pokladny, faxy, video hry, video obrazovky, videorekordéry, video pásky, počítačové programy, dokumentace a instrukční příručky zaznamenané na strojem čitelném médiu a týkající se počítačů nebo počítačových programů, počítačový hardware, zejména úložné jednotky pro ukládání a získávání dat a instrukční příručky prodávané s nimi.

(511) 9
(210) O-167265

(111) **243567**
(220) 25.05.2001
(151) 23.04.2002
(540)



(730) **KLIKA - BP, a.s.**, 8. března 4812/2a, Jihlava, 58601, CZ
(740) BOHEMIA PATENT, Ing. Jana Vandělíková, Petráská 1136/12, Praha 1, Nové Město, 11000
(510) (1) hasicí látky, prostředky a hasební sloučeniny; (6) zámečnické kovové výrobky; (9) hasicí přístroje, automatické hasicí systémy a stabilní i přenosná hasicí zařízení včetně příslušenství a detekčních hadiček, protipožární signalizace, indikátorů a hlásičů kouře a ohně, ochranné pomůcky osob jako jsou ochranné oděvy, obuv, rukavice, masky, přilby, brýle, respirátory, nákolennice; (37) zámečnický servis, montáž, údržby a opravy hasicích a protipožárních zařízení a systémů.
(511) 1, 6, 9, 37
(210) O-167691

(111) **244796**
(220) 01.03.2001
(151) 24.06.2002
(540)

EKOELEKTRO

(730) **Rozsypal Roman**, Doloplazy 272, Doloplazy, 78356, CZ
(740) BOHEMIA PATENT, Ing. Jana Vandělíková, Petráská 1136/12, Praha 1, Nové Město, 11000
(510) (7) stroje a přístroje na čištění, sušicí stroje, stroje užívané v zemědělství, lesnictví, zahrádkářství a vinařství, sekačky, elektrotechnická zařízení a přístroje pro domácnost, zejména kuchyňské drtiče, přístroje na mletí potravin a mixery, lisy na ovoce a na zeleninu, jejich části a součásti, domácí automatické pračky, myčky na nádobí, vysavače prachu, leštiče parket, vrtačky a jejich části, řetězové pily a okružní pily a jejich části, tlakové myčky, svářečské soupravy, kompresory, přístroje pro hermetické uzavření a odsávání vzduchu, strojky na svařování plastových fólií, elektrické nářadí zejména elektrické ruční vrtačky, elektrické šroubováky, brusky, pilky, hoblíky a ostatní nástroje poháněné elektrickým motorem nebo jiným mechanickým pohonem spadající do této třídy; (9) data, databáze a jiné informační produkty na magnetických a optických nosičích, nosiče dat všeho druhu spadající do tř. 9, elektronické sítě, multimediální aplikace, multimediální informační katalogy, elektronické časopisy, elektronická periodika a knihy v elektronické podobě, software pro počítače, nahraný software na CD a DVD discích a magnetických médiích, zvukové a obrazové záznamy na optických, magnetických a magneticko-optických nosičích, elektrické stroje a přístroje ve tř. 9, kupř. přístroje pro měření a analýzu, měřicí a regulační technika, jističí a spínací přístroje, zařízení pro rozvod elektrické energie, elektroinstalační potrubí a kabelové žlaby, slaboproudé, nízkonapěťové a vysokonapěťové přístroje, přístroje pro zpracování informací a výrobky výpočetní techniky, elektromontážní a elektroinstalační materiál všeho druhu, elektronické řídicí systémy, přístroje a jejich součásti, elektronky a svítidla - zářivky, optické a optickoelektrické přístroje, přístroje pro signalizaci a kontrolu, elektrické a elektrodynamické zařízení pro dálkové ovládání průmyslových procesů, elektrické spotřebiče pro domácnost; (11) přístroje pro osvětlení, topení, výrobu páry, pro vaření, přístroje chladicí, pro sušení, ventilaci, distribuci vody, zdravotní zařízení, klimatizace, digestoře, solární tepelné akumulátory - kolektory, stroje a zařízení na úpravu vody, přístroje pro víření vody, solární elektrické panely a tepelné akumulátory - kolektory, vodní a větrné elektrárny, tepelná čerpadla; (37) instalace, údržba, oprava a servis strojů a zařízení, elektromontážní práce, montáž, oprava a údržba centrálních vysavačů, instalace tepelných čerpadel, solárních elektrických panelů a tepelných akumulátorů - kolektorů, vodních a větrných elektráren.

(511) 7, 9, 11, 37
(210) O-164877

(111) **245583**
(220) 25.04.2001
(151) 29.07.2002
(540)



(591) Barevná
(730) **P-C GROUP s.r.o.**, Husova 241/7, Praha 1, 11000, CZ
(740) Mgr. Karolina Panská, advokát, Dejvická 998/52, Praha 6, Bubeneč, 16000
(510) (36) služby nemovitostní; (42) restaurace (strava), dočasné ubytování.
(511) 36, 42
(210) O-166792

(111) **247546**
(220) 15.11.2001
(151) 24.09.2002
(540)

CertiCon

(730) **CertiCon a.s.**, Evropská 2758/11, Praha 6, Dejvice, 16000, CZ
(740) Ing. Jarmila Javoříková, Slunečná 4566, Zlín, 76005
(510) (9) přístroje pro zpracování informací, počítače, software, elektronické počítačové informační a řídicí systémy, nosiče dat v elektronické podobě, elektrické vodiče, mikroprocesory, přístroje pro záznam, převod a reprodukci zvuku nebo obrazu, přístroje pro měření, vážení, kontrolu nebo signalizaci, přístroje telekomunikační techniky, vědecké přístroje, optické přístroje, elektrosoučástky všeho druhu uvedené v této třídě, součásti uvedených přístrojů a zařízení; (10) lékařské přístroje; (35) činnost organizačních a ekonomických poradců; (42) tvorba počítačového software - včetně tvorby software na zakázku, jeho výzkum, vývoj a projektování, poradenství, výzkum a vývoj v oblasti informatiky, informačních technologií, průmyslového řízení, automatizace a výpočetní techniky.
(511) 9, 10, 35, 42
(210) O-173814

(111) **251266**
(220) 19.01.2001
(151) 24.02.2003
(540)

POWERSEAL

(730) **POKORNÝ Administration spol. s r.o.**, Trnkova 2788/115, Brno, Líšeň, 62800, CZ
(740) Mgr. Lukáš Dlabáček, patentový zástupce, Bolzanova 5, Brno, 61800
(510) (11) těsnění vodovodní; (17) průmyslová těsnění, kroužky na těsnění, podložky na těsnění, válcové těsnění, vložky na těsnění, těsnění na potrubí, těsnící desky, těsnící nebo vycpávkové materiály.
(511) 11, 17
(210) O-163363

(111) **252201**
(220) 04.09.2001
(151) 24.03.2003
(540)

SYNVENTIVE

(730) **Synventive Molding Solutions, Inc.**, 10 Centennial Drive, Peabody, MA, US
(740) ŠTROS & KUSÁK advokátní a patentová kancelář, JUDr. David Štros, advokát, Národní 32, Praha 1, 11000
(510) (6) ocelové trubky, kovové přípojky pro trubky, kovové tlakové potrubí, kovové spojky, svorky a spojovací kroužky pro potrubí, rozdělovací kusy pro potrubí, kovové trysky, kovové objímky, zboží z kovu, zejména oceli, legovaných ocelí a slitin oceli, pokud nejsou obsaženy v jiných třídách; (7) tlakové regulátory, tepelné trubky kotlové (části strojů), ventily (jako části strojů), pouzdra (části strojů), trysky pro vstříkovací stroje, stroje a zařízení

(části strojů) využívající techniku na principu vstříkování, lisování a vytlačování, zejména pro zařízení, stroje, přístroje, nástroje využívající při zpracování tepelnou energii, pokud nejsou obsaženy v jiných třídách; (9) tepelné regulátory, teploměry s výjimkou lékařských, zařízení, stroje, přístroje a nástroje všeho druhu, zejména pro měření tepelných veličin pro účely signalizační, záchranné a vyučovací, kontrolní zařízení pro dozor, ověřování a dálkové ovládání průmyslových operací; (11) trubky pro kotle s vytápěcím zařízením, topné články, teplovodní vytápěcí zařízení, tlakové vodní zásobníky, topná zařízení (části strojů), termostatické ventily pro topná zařízení, ventily vzduchové pro parní vytápěcí tělesa, přiváděcí zařízení k vytápěcím a teplárenským kotlům; (40) vstříkování, lisování a vytlačování, vztahující se k výše uvedeným strojům, přístrojům, nástrojům, zařízením a výrobkům uvedených ve třídách 6, 7, 9 a 11; (42) analýzy využívající techniku plastického ztvárnění modelů pomocí počítače.

(511) 6, 7, 9, 11, 40, 42
(210) O-171086

(111) **318133**
(220) 21.01.2011
(151) 18.05.2011
(540)



(730) **PrimeCell Advanced Therapy, a.s.**, Jáchymova 26/2, Praha 1, Staré Město, 11000, CZ
(510) (5) aminokyseliny pro lékařské účely, bakteriální přípravky pro lékařské účely, balzámy pro lékařské účely, bavlna pro lékařské účely, bilkovinné přípravky pro lékařské účely, biologické přípravky pro lékařské účely, diagnostické přípravky pro lékařské účely, enzymy pro lékařské účely, farmaceutické přípravky, chemické přípravky pro lékařské účely, chirurgické implantáty (živé tkáně), krev pro lékařské účely, kultury mikroorganismů pro lékařské účely, léčiva pro humánní medicínu, masti pro farmaceutické účely, obvazový materiál, farmaceutické přípravky pro péči o pokožku; (10) přístroje a zařízení na lékařské analýzy, diagnostické přístroje pro lékařské účely, chirurgické přístroje a nástroje, implantáty chirurgické, lékařské přístroje a nástroje, ortopedické pomůcky, testovací přístroje pro lékařské účely, umělá kůže pro chirurgické účely, umělé končetiny; (42) analýzy chemické, biologický výzkum, služby v oblasti chemie, vývoj a výzkum nových výrobků, biologický výzkum, výzkum v oblasti chemie; (44) farmaceutické poradenství, fyzikální terapie, plastická chirurgie, kliniky nebo sanatoria (soukromé), služby krevní banky, lékařské služby, služby nemocnice, ošetrovatelské služby, pronajímání zdravotních (zdravotnických) zařízení, zdravotnická střediska, zdravotní péče.
(511) 5, 10, 42, 44
(210) O-482564

(111) **318644**
(220) 05.01.2011
(151) 15.06.2011
(540)



(591) Barevná
(730) **SKI Karlov s.r.o.**, Mendlova 1342/12, Opava, Předměstí, 74601, CZ
(510) (35) reklama; (37) výroba umělého sněhu; (39) osobní doprava zejména pomocí vleků, přeprava turistů zejména pomocí vleků; (41) kempinky, organizování sportovních soutěží, provozování sportovních zařízení, půjčování sportovního nářadí, výcvik, živé vystoupení (organizování); (43) rezervace přechodného ubytování, poskytování přechodného ubytování.
(511) 35, 37, 39, 41, 43
(210) O-482150

(111) **318657**
(220) 11.01.2011
(151) 15.06.2011
(540)



(591) Barevná
(730) **Filmexport Home Video s.r.o.**, Na Moráni 1957/5, Praha 2, Nové Město, 12800, CZ
(740) Mgr. David Müller, patentový zástupce, Filipova 2016/6, Praha 4, Chodov, 14800
(510) (9) elektronické multimediální nebo elektronické informační katalogy, elektronické časopisy, elektronická periodika a knihy v elektronické podobě, nosiče magnetických záznamů nahrané i nenahrané, audiovizuální díla na nosičích, audiokazety a videokazety nahrané i nenahrané, CD disky; (16) papír a výrobky z papíru všeho druhu spadající do této třídy, noviny, časopisy, knihy, tištěné propagační materiály; (38) šíření elektronických časopisů, informací, elektronických periodik, knih v elektronické podobě prostřednictvím elektronické, telekomunikační nebo počítačové sítě a Internetu; (41) nakladatelství a vydavatelství periodických a neperiodických publikací v tištěné i elektronické podobě, zprostředkovatelská činnost v oblasti vydávání tiskovin.
(511) 9, 16, 38, 41
(210) O-482285

(111) **319060**
(220) 29.12.2010
(151) 07.07.2011
(540)



(730) **Erdélyiová Helena Mgr.**, K cihelně 654/63, Praha 9, Satalice, 19015, CZ
(510) (16) tiskoviny, plakáty, fotografie, pozvánky, mapy, reklamní a propagační předměty z papíru, papír, záložky do knih, knihy, brožury, zápisníky, kalendáře, kancelářské potřeby, psací potřeby, etikety, samolepky, pečete, fólie na balení a tašky z umělých hmot; (35) reklamní a propagační činnost, pořádání výstav a jiných prezentací ke komerčním účelům; (41) zprostředkování služeb v oblasti zábavy a kulturní činnosti, výchovná, vzdělávací a kulturní činnost, pořádání seminářů a konferencí, pořádání kulturních, zábavných, společenských a sportovních akcí, nakladatelská a vydavatelská činnost, pořádání výstav se zaměřením na kulturu, zábavu a vzdělávání.
(511) 16, 35, 41
(210) O-482056

(111) **319687**
(220) 03.02.2011
(151) 03.08.2011
(540)



(730) **AuPortal s.r.o.**, Myslíkova 284/32, Praha 2, Nové Město, 12000, CZ
(740) Ing. Petr Soukup, patentový zástupce, tř. Svobody 43/39, Olomouc, 77900
(510) (35) zprostředkovatelská činnost v oblasti obchodu s movitým majetkem, export a import movitého majetku, konzultační a poradenské služby v oblasti obchodu, zprostředkování obchodu s movitým majetkem pro třetí strany prostřednictvím Internetu, informační obchodní služby poskytované prostřednictvím internetového portálu; (36) služby finanční, služby peněžní, bankovní, měnové a finanční operace, finanční transakce včetně transakcí vykonávaných elektronicky, domácí bankovní služby (home - banking), finanční informace, finanční poradenství, hypotéky (poskytování půjček a úvěrů), půjčování finančních prostředků, informace o pojištění, investiční činnosti včetně kapitálových investic, investování do cenných papírů, vydávání cenin a cenných papírů, poradenská a konzultační činnost v oblasti nakládání s movitým majetkem, zprostředkovatelská činnost v oblasti investic, financí a bankovní, pojišťovnictví, konzultační služby ve výše uvedených oblastech, vydávání a správa platebních prostředků, vydávání kreditních karet, poskytování záruk, otevírání akreditivů, obstarávání inkasa, finanční a burzovní makléřství, výkon funkce deponitáře, poskytování bankovních informací, směnárenská činnost, developerská činnost, úschova cenností, pronájem bezpečnostních schránek, provozování zastavárny, oceňování starožitností, oceňování uměleckých děl, oceňování šperků, oceňování poštovních známek; (42) zpracování studií a posudků v oblasti oceňování movitého majetku, testování, měření, analýzy a kontroly kvality věcí movitých.
(511) 35, 36, 42
(210) O-482920

(111) **319800**
(220) 25.01.2011
(151) 10.08.2011
(540)

Atrust

(730) **Atrust Computer Corp.**, 3F., 361 Fusing 1st Rd., Gueishan Taoyuan County 333, TW
(740) FISCHER & PARTNER IP s.r.o., Na hrobcí 294/5, Praha 2, Nové Město, 12800
(510) (9) počítače, notebooky, netbooky, počítačové terminály, počítačové servery, základní desky, počítačové skříně, procesory, počítačové paměti, paměťové karty, počítačové větráky, počítačové zdroje, pevné disky, disková pole, datová úložiště, počítačový software, software BIOS pro kontrolu a řízení hardwaru, software pro API přístup software, diagnostický software, software pro vzdálenou správu, software pro šifrování a dešifrování, systémový software, žádný z výše uvedených výrobků za účelem ověření identity uživatele (autentizace).
(511) 9
(210) O-482638

(111) **319972**
(220) 21.01.2011
(151) 17.08.2011
(540)

EQUITE

(730) **EQUITE s.r.o.**, Krkonošská 3001, Dvůr Králové nad Labem, 54401, CZ
(740) JUDr. Miroslav Kupka, Levého 1532, Rakovník, 26901
(510) (30) čokoláda, cukrovinky, sušenky.
(511) 30
(210) O-482537

(111) **320072**
(220) 07.03.2011
(151) 17.08.2011
(540)



(730) **EQUITE s.r.o.**, Krkonošská 3001, Dvůr Králové nad Labem, 54401, CZ
(740) JUDr. Miroslav Kupka, Levého 1532, Rakovník, 26901
(510) (30) tortila, salsa, kukuřičné chipsy.

(511) 30
(210) O-483832

(111) **320119**
(220) 03.12.2010
(151) 24.08.2011
(540)



(591) Barevná
(730) **Dvorščik Pavel Mgr.**, Přemyslova 91, Mšeno, 27735, CZ
(510) (16) propagační a reklamní tiskopisy, brožury, ročenky, knihy, časopisy; (25) oblečení a oděvy všeho druhu, oblečení pro sport, turistiku a volný čas, pokrývky hlavy všeho druhu, čepice, čepice s kšiltlem, trička, rukavice všeho druhu spadající do této třídy; (28) sportovní potřeby a nářadí všeho druhu včetně příslušenství spadající do této třídy, sportovní potřeby a nářadí pro bojové sporty a bojová umění, sportovní rukavice všeho druhu, veškerá sportovní výstroj a výzbroj a sportovní výrobky spadající do této třídy; (35) marketingová, propagační, reklamní, informační a akviziční činnost, obchodní a podnikatelská činnost, poradenství a pomoc při řízení obchodní činnosti, distribuce vzorků pro reklamní a akviziční účely; (41) poskytování tělovýchovných a sportovních služeb, výuka, výcvik a instruktáž v oblasti bojových umění a bojových sportů, organizování sportovních soutěží, pořádání a řízení sportovních školení, soustředění, soutěží a závodů, provozování sportovních zařízení se zaměřením na bojové sporty a bojová umění.
(511) 16, 25, 28, 35, 41
(210) O-481495

(111) **320120**
(220) 03.12.2010
(151) 24.08.2011
(540)

KOSAGYM

(730) **Dvorščik Pavel Mgr.**, Přemyslova 91, Mšeno, 27735, CZ
(510) (16) propagační a reklamní tiskopisy, brožury, ročenky, knihy, časopisy; (25) oblečení a oděvy všeho druhu, oblečení pro sport, turistiku a volný čas, pokrývky hlavy všeho druhu, čepice, čepice s kšiltlem, trička, rukavice všeho druhu spadající do této třídy; (28) sportovní potřeby a nářadí všeho druhu včetně příslušenství spadající do této třídy, sportovní potřeby a nářadí pro bojové sporty a bojová umění, sportovní rukavice všeho druhu, veškerá sportovní výstroj a výzbroj a sportovní výrobky spadající do této třídy; (35) marketingová, propagační, reklamní, informační a akviziční činnost, obchodní a podnikatelská činnost, poradenství a pomoc při řízení obchodní činnosti, distribuce vzorků pro reklamní a akviziční účely; (41) poskytování tělovýchovných a sportovních služeb, výuka, výcvik a instruktáž v oblasti bojových umění a bojových sportů, organizování sportovních soutěží, pořádání a řízení sportovních školení, soustředění, soutěží a závodů, provozování sportovních zařízení se zaměřením na bojové sporty a bojová umění.
(511) 16, 25, 28, 35, 41
(210) O-481496

(111) **320243**
(220) 18.03.2011
(151) 24.08.2011
(540)

Multi Imun

- (730) **OMEGA PHARMA a.s.**, Vídeňská 188/119d, Brno, Dolní Heršpice, 61900, CZ
(740) Rott, Růžička & Guttman a spol., Vyskočilova 1566, Praha 4, Michle, 14000
(510) (3) výrobky kosmetické a voňavkářské, bylinné kosmetické přípravky, mýdla, včetně mýdel medicínálních, parfumerie, vonné oleje, kosmetické krémy, mléka, gely a emulze, vody a deodoranty pro osobní potřebu, toaletní přípravky, vlasové a ústní vody, pasty, prášky a vodičky pro čištění a ošetřování zubů a dutiny ústní, vše pro neléčebné účely, šampóny tělové i vlasové, prostředky pro mytí a ošetřování rukou a vlasů, například kondicionéry, pomády, tužidla, spreje a laky, prostředky pro ošetřování pokožky, například krémy na a po opalování, masážní krémy a emulze, regenerační krémy a vody; (5) léčiva a lékárnické výrobky a přípravky, farmaceutické a parafarmaceutické přípravky humánní a veterinární, repelentní přípravky, bylinné čaje pro léčebné účely, výrobky diabetické, dietetické a potravinové doplňky v tuhém a tekutém stavu, například kapky, tablety, kapsle a tobolky pro posílení imunity organismu, vše pro léčebné účely, vitamínové přípravky, přírodní léčivé přípravky, například léčivé byliny a jejich výtažky, masti, krémy, gely a balzámy s léčivými a hojivými účinky, speciální sirupy a žvýkačky pro lékařské a farmaceutické účely, kosmetické výrobky a přípravky, například oleje pro lékařské účely, přípravky pro ošetřování zubů a dutiny ústní pro léčebné účely; (30) čaje včetně ledového a přípravky na výrobu čaje, glukóza pro výživu, med, nápoje čokoládové, kávové a kakaové a přípravky na jejich výrobu, obilné vločky a jiné obilné výrobky určené k lidské výživě, potravinové doplňky pro neléčebné účely a obsahující látky rostlinného původu, příchutě do potravin s výjimkou esencí a éterických olejů, propolis a včelí kasička pro lidskou spotřebu, žvýkací guma ne pro lékařské účely - vše v rámci této třídy.
(511) 3, 5, 30
(210) O-484177

(111) **320251**
(220) 21.03.2011
(151) 24.08.2011
(540)



- (591) Barevná
(730) **MD MASO s.r.o.**, U Školy 19, Klecany u Prahy, 25067, CZ
(740) Chytilová & spol., patentová kancelář, s.r.o., Nad spádem 641/20, Praha 4, Podolí, 14700
(510) (29) potraviny živočišného původu, zejména maso, ryby, drůbež a zvěřina a výrobky z nich, masové výtažky, zavařované, mražené, sušené a vařené ovoce a zelenina, želé, džemy, vejce, mléko a mléčné výrobky, oleje a tuhy jedlé; (35) maloobchod, velkoobchod a internetový obchod s potravinami a nápoji; (39) rozvoz a distribuce potravin a nápojů.
(511) 29, 35, 39
(210) O-484215

(111) **320265**
(220) 28.03.2011
(151) 24.08.2011
(540)



- (730) **Navrátilík Josef Bc.**, Do Luk 446/5, Ostrava, Petřkovice, 72529, CZ
(510) (4) elektrická energie, paliva pevná, paliva plynná, paliva tekutá; (35) obchodní administrativní služby v obchodní činnosti, zejména zprostředkování obchodu (pro výrobky a služby ve třídách 4 a 39), nákup a prodej, dodavatelské služby pro třetí osoby, poradenství v oblasti výroby, prodeje a distribuce energií, propagační činnost a reklama, marketing; (36) služby nemovitosti, nákup a prodej nemovitostí, realitní činnosti, služby pronájmu nemovitostí, služby správců nemovitostí; (39) energie (rozvod).
(511) 4, 35, 36, 39
(210) O-484379

(111) **320438**
(220) 29.12.2010
(151) 07.09.2011
(540)

Trautenberkovo panství

- (730) **Vydra Petr**, Velká Úpa 350, Pec Pod Sněžkou, 54221, CZ
(740) MIRA Patentová a známková kancelář, Blanka Fišerová, V kapslovně 2770/11, Praha 3, 13000
(510) (16) pozvánky, diplomy, gratulace, etikety s výjimkou textilních, reklamní, inzertní, propagační materiály spadající do této třídy i tiskoviny, plakáty, billboardy (papírové), tiskoviny všeho druhu a ostatní polygrafické výrobky zařazené v této třídě, knihy, katalogy, brožury, turistické průvodce, zeměpisné mapy, výrobky z papíru, papírové vlaječky, obaly tašky a propagační výrobky z plastů nezařazené do jiných tříd, balicí papír a balicí fólie z umělých hmot, papírové obaly (skládačky), lepenka a kartonážní výrobky, papírnické zboží, obálky, poštovní známky, dopisní papíry, jídelní lístky, pivní tácky, fotografie, pohlednice, zpěvníky, kalendáře, památníky, obtisky, záložky do knih, plánovací záznamníky, psací potřeby včetně psacích potřeb ve vzácných kovech a jejich slitin, upomínkové propagační předměty z papíru a z plastů spadající do této třídy, obrazy, malby, grafiky, grafické reprodukce, rytiny, dřevorytiny, těžítka; (20) upomínkové předměty ze dřeva, umělecké truhlářské výrobky, ozdobné pohyblivé předměty vydávající zvuky (zvonky, tyčinky, loutky), pamětní turistické dřevěné značky a veškeré dřevěné výrobky strojově a/nebo ručně zpracované spadající do této třídy; (21) poháry skleněné, sklenice a veškeré skleněné zboží spadající do této třídy, porcelánové džbány, holby, poháry skleněné, porcelánové a keramické, tácky keramické a porcelánové, tácky papírové, stojany na jídelní lístky, suvenýry a upomínkové předměty ze skla, porcelánu a keramiky náležející do této třídy, veškeré jídelní, nápojové a moučnickové skleněné, porcelánové a keramické zboží zařazené v této třídě; (35) televizní a mediální reklama, rozhlasová a venkovní reklama, marketing, propagační, reklamní a inzertní služby prostřednictvím jakéhokoliv média, prostřednictvím telefonní, datové nebo jiné informační sítě a/nebo elektronických médií, franchising, využití Internetu v oblasti maloobchodu a nabídky služeb, zprostředkovatelská činnost v oblasti maloobchodu s výrobky ve tř. 16, 20 a 21, propagace a inzerce prostřednictvím elektronických médií, dodavatelské služby pro třetí osoby (nákup výrobků a služeb pro jiné podniky), zprostředkovatelské služby v oblasti obchodu s potravinářskými produkty, hotovými jídly, ostatními potravinami, nápoji a výrobky rychlého občerstvení, televizní merchandising; (39) dopravní služby, služby související s dopravou a doprovodem veřejnosti a zavazadel včetně služeb s těmito službami souvisejícími a spadajícími do této třídy, záchranné služby v dopravě, pronájem dopravních prostředků a parkovacích míst, provozování taxi služby, organizování exkurzí, výletů a putování, rezervace a zprostředkovatelské služby v oblasti turismu a cestovního ruchu; (41) výstavní činnost ke kulturním a vzdělávacím účelům, provozování sportovních a tělovýchovných zařízení a zařízení sloužících k relaxaci,

regeneraci a rekondici, provozování lanovek a lyžařského areálu spolu s výukou a instruktážním výcvikem v lyžování, snowboardu a ostatních zimních sportech, pořádání kurzů aerobiku a pilates cvičení, trenérská činnost, provozování minigolfování, služby v oblasti zábavy, sportu, oddechu, rozptýlení, kultury a volného času a/nebo v oblasti rozvoje duševních schopností dětí, mládeže i dospělých, lektorská činnost, služby přednáškové, výchovné, vzdělávací, diskusní, soutěžní a zábavné, zajištění a pořádání zábavných a/nebo kulturních, společenských, diskusních a/nebo vzdělávacích akcí, představení a přehlídek, soutěže a setkávání související s historií, vzděláváním, sportem, kulturou a zábavou, pořádání diskoték, tanečních zábav a tanečních soutěží, filmové projekce, hudební, hudebně vzdělávací i kulturní produkce, soutěžní a zábavné služby, organizace a pořádání společenských a kulturních akcí, festivalů, hudebních produkcí a jiných hudebních setkání, zábavné klubové služby v rámci této třídy, organizace a vyhodnocování soutěží v rámci této třídy, kulturní aktivity, výstavní činnost v oblasti sportu, kultury, zábavy, hudby, výchovy nebo vzdělávání, provoz zařízení sloužící k zábavě, sportu, odpočinku a vzdělávání, vystupování významných osobností, souborů a jednotlivců, služby zábavného parku a prázdninových táborů, zprostředkovatelské služby v oblasti vydávání katalogů, brožur a knih, veškeré ostatní služby, jejichž hlavním cílem je sport, zábava, rozptýlení nebo rekreace osob, organizování a pořádání soutěží v oblasti kuchařského umění; (42) tvorba a správa webových stránek, poskytování meteorologických informací; (43) cateringové služby - zajišťování distribuce potravin a nápojů, služby v oblasti přípravy a poskytování polévek, jídel, nápojů, pokrmových specialit a lahůdek všech druhů včetně výrobků studené i teplé kuchyně, nápojů a moučníků, poskytování gastronomických služeb, fast food, stravovací služby, pořádání hostin, rautů a gastronomických akcí, provoz restaurace, kavárny, cukrárny a baru, provozování automatů rychlého občerstvení, veškeré služby v oblasti dodávky potravin a nápojů, obstaravatelská a zprostředkovatelská činnost související s gastronomickými službami v rámci této třídy.

(511) 16, 20, 21, 35, 39, 41, 42, 43
(210) O-482050

(111) **320439**
(220) 29.12.2010
(151) 07.09.2011
(540)

Trautenberkovo muzeum

(730) **Vydra Petr**, Velká Úpa 350, Pec Pod Sněžkou, 54221, CZ
(740) MIRA Patentová a známková kancelář, Blanka Fišerová, V kapslovně 2770/11, Praha 3, 13000
(510) (16) reklamní, inzertní, propagační materiály spadající do této třídy, tiskoviny, pozvánky, vstupenky, diplomy, gratulace, etikety s výjimkou textilních, plakáty, billboardy (papírové), tiskoviny všeho druhu a ostatní polygrafické výrobky zařazené v této třídě, bibliofilie, knihy, monografie, katalogy, brožury, výrobky z papíru, papírové ozdoby a vlaječky, obaly, tašky a propagační výrobky z plastů nezařazené do jiných tříd, balicí papír a balicí fólie z umělých hmot, papírové obaly (skládačky), lepenka a kartonážní výrobky, papírnické zboží, obálky, dopisní papíry, vstupenky, tácky, pohlednice, pohlednice se zvukovým záznamem, zeměpisné mapy, kalendáře, památníky, alba, obtisky, záložky do knih, plánovací záznamníky, psací potřeby včetně psacích potřeb ze vzácných kovů a jejich slitin, upomínkové propagační předměty z papíru a z plastů spadající do této třídy, fotografie, obrazy, malby, grafické reprodukcce, rytiny, dřevorytina; (20) upomínkové, ozdobné a dekorační předměty ze dřeva, umělecké truhlářské výrobky, dřevěné figurky, sošky a ozdobné pohyblivé předměty vydávající zvuky (zvonky, tyčinky, loutky), pamětní turistické dřevěné značky a veškeré dřevěné výrobky strojově a/nebo ručně zpracované spadající do této třídy; (21) poháry skleněné, sklenice a veškeré skleněné zboží spadající do této třídy, porcelánové džbány, holby, poháry skleněné, porcelánové a keramické, tácky keramické a porcelánové, tácky papírové, stojany na jídelní listky, suvenýry a upomínkové předměty ze skla, porcelánu a keramiky náležející do této třídy, veškeré jídelní, nápojové a moučníkové skleněné, porcelánové a keramické zboží zařazené v této třídě; (35) televizní a mediální reklama, rozhlasová a venkovní reklama, marketing, propagační, reklamní a inzertní služby prostřednictvím jakéhokoliv média, prostřednictvím telefonní, datové nebo jiné informační sítě a/nebo elektronických médií, franchising, využití Internetu v oblasti maloobchodu a nabídky služeb, zprostředkovatelská činnost v oblasti maloobchodu s výrobky ve tř. 16, 20 a 21, propagace a inzerce prostřednictvím elektronických médií; (41) výstavní činnost a veškeré související služby, shromažďování, sestavování a vystavování archiválií, provozování galerie a historických sbírek, bibliotéka, půjčování knih,

filmové projekce a půjčování filmů, muzejnická činnost, lektorská činnost, služby přednáškové, výchovné, vzdělávací, diskusní, soutěžní a zábavné, zajištění a pořádání zábavných a/nebo kulturních, společenských, diskusních a/nebo vzdělávacích akcí, pořádání představení, přehlídek, soutěží a setkávání v oblasti historie, vzdělávání, kultury a zábavy, zprostředkovatelské služby v oblasti vydávání katalogů, brožur a knih.

(511) 16, 20, 21, 35, 41
(210) O-482051

(111) **320475**
(220) 09.03.2011
(151) 07.09.2011
(540)



(591) Barevná
(730) **SEMAG spol. s r.o.**, Lidická 886/43, Havířov, Šumbark, 73601, CZ
(740) Silesia Patent, s.r.o., Soukromá 261, Václavovice, 73934
(510) (30) suroviny a polotovary pro pekárenskou, cukrářskou a gastronomickou výrobu v rámci této třídy, těstářenské, pekařské, cukrářské a gastronomické výrobky zařazené ve třídě 30, výrobky expandované, extrudované, včetně ostatních výrobků zdravé a racionální výživy zařazených v této třídě, běžné, jemné a trvanlivé pečivo, pečivo plněné a obložené cukrovinkami, nečokoládové i čokoládové, káva, kávové náhražky a přísady, čaj, kakao a kakaové přípravky a výrobky, čokoláda, rýže, cukr, med, mák, sůl, droždí, kypřicí prášky, melasový sirup, kmín, koření a jeho směsi, potravinářské dresingy a zahušťovače v rámci této třídy, koření jako sušené byliny, jejich výtažky a náhražky, hotová jídla studené i teplé kuchyně v rámci této třídy, též dehydratovaná hotová jídla a směsi k přípravě hotových jídel, zmrzlina, potravinové doplňky ve formě práškových směsí, pastilek, bombónů, prášků nebo žvýkaček, spadajících do této třídy, koření a směsi různého koření, extrakty a moučky ze sladu pro lidskou spotřebu, zálivky na saláty, majonézové omáčky, ovocné salátové omáčky (dresingy) a sojové omáčky, doplňky výživy s obsahem minerálů, multiminerálových komplexů a stopových prvků v rámci této třídy, pečivo suché nebo mazané máslovými, sádlovými, sýrovými či tvarohovými pomazánkami, s masovou, uzeninovou, sýrovou, zeleninovou náplní či oblohou, pečivo mazané marmeládami, džemy či medem, vše balené či nikoliv, určené pro rychlé občerstvení; (35) maloobchodní a velkoobchodní služby s výrobky výše uvedenými, inzerce, organizování a zajišťování obchodních předváděcích akcí výrobků a služeb, vše v rámci této třídy, obchodní nebo podnikatelské informace, poradenství a poskytování konzultací v obchodní činnosti, vytváření obchodních a obchodně-informačních sítí, zprostředkování interaktivního obchodu pomocí globálních komunikačních sítí (Internet) s výrobky tříd 1-34, reklamní a propagační činnost, zprostředkování reklamní činnosti, organizování komerčních a reklamních výstav, zprostředkování obchodních záležitostí s výrobky tříd 1-34, shromažďování různého zboží pro třetí osoby (kromě jejich přepravy), v rozsahu zboží tříd 1 až 34, za účelem umožnění spotřebitelům, aby si tyto výrobky mohli pohodlně prohlížet a nakupovat, rozšiřování vzorků zboží, obchodní pomoc v oblasti gastronomie, restauračních činností a služeb s tím souvisejících, vše v rámci této třídy, export a import; (40) zpracování materiálů, zejména mechanickou a tepelnou transformací, služby pekařství, cukrářství a gastronomie, spadající do této třídy, zhotovování pekařských a cukrářských polotovarů a jejich tepelné zpracování, příprava, zhotovování a balení potravin v rámci této třídy, zvláště pro účely rychlého občerstvení, konzervování potravin, včetně uzení, lisování ovoce, mletí, pražení, zprostředkovatelská činnost v oblasti pekařství, cukrářství, zprostředkovatelská činnost v oblasti gastronomie v rámci služeb pekařství a cukrářství v rámci této třídy.

(511) 30, 35, 40
(210) O-483889

(111) **320897**
(220) 28.04.2011
(151) 27.09.2011
(540)

GESSACI

(730) **Cheng Zhihai**, Hrušovská 454, Praha 10, 10000, CZ
(510) (18) kůže, imitace kůže, kufry, zavazadla, kabelky, batohy, tašky, peněženky, pásky.
(511) 18
(210) O-485264

(111) **320994**
(220) 14.03.2011
(151) 05.10.2011
(540)

CARBOTEK

(730) **Tekro, spol. s r.o.**, Višňová 484/2, Praha 4, Krč, 14000, CZ
(510) (1) adhesivní přípravky na chirurgické bandážování, aktivní uhlí; (5) farmaceutické a veterinářské výrobky, hygienické výrobky pro léčebné účely, náplasti, obvazový materiál, dezinfekční přípravky; (44) veterinární služby, péče o hygienu a krásu osob a zvířat.
(511) 1, 5, 44
(210) O-484005

(111) **321228**
(220) 28.02.2011
(151) 19.10.2011
(540)



(730) **Overbeck Thuesen Charlotte**, Na Michovkách III 662, Průhonice, 25243, CZ
(510) (16) knihy, časopisy, periodika; (41) zábavné služby, školení, vyučování, půjčovny knih, vzdělávací informace, zkoušení, přezkoušení, organizování a vedení seminářů, pořádání a řízení školení.
(511) 16, 41
(210) O-483649

(111) **321478**
(220) 13.04.2011
(151) 02.11.2011
(540)



(730) **JVP Praha a.s.**, Thámova 21/34, Praha 8, Karlín, 18600, CZ
(740) Ing. Miroslav Karas, Strakonická 352, Příbram V, 26105
(510) (7) tvářecí formy pro výrobu plastových dílů a součástí, přípravky pro opracování, řezání a ořezávání plastových výlisků jako součástí strojů; (12) vakuově tvářené plastové výrobky, součásti a díly pro traktory, automobily, nástavby užitkových vozidel, vše v rámci této třídy; (19) dřevěná okna a dveře; (20) dřevěný nábytek, plastové části regálových soustav, plastové kryty pokladních kompletů; (40) vakuové tváření plastů, vyztužování plastových výrobků a výlisků protivýliskem, ocelovou konstrukcí, vypěněním, lepení plastů, recyklace plastů, mletí, drcení, granulace.
(511) 7, 12, 19, 20, 40
(210) O-484886

(111) **321683**
(220) 02.05.2011
(151) 15.11.2011
(540)

beevendo

(730) **beevendo s.r.o.**, Türkova 2319/5b, Praha 4, Chodov, 14900, CZ
(510) (9) veškeré počítačové programy a software, zejména stažené ze vzdálené sítě; (35) propagační činnost, reklama – zejména direct marketing prostřednictvím mobilních služeb, cílené oslovení osob, využití věrnostních programů, mobilní marketing, location – based marketing, obchodní sdělení zasílaná prostřednictvím SMS a MMS; (38) služby, které předávají vzkazy jedné osoby druhé osobě – zejména sdělení zasílaná prostřednictvím SMS a MMS.
(511) 9, 35, 38
(210) O-485353

(111) **321824**
(220) 16.12.2010
(151) 30.11.2011
(540)

SLEVOSTAR

(730) **Lacnea, a.s.**, Španělská 742/6, Praha 2, 12000, CZ
(740) Mgr. Petr Kupský, Betlémské náměstí 251/2, Praha 1, Staré Město, 11000
(510) (35) reklamní, propagační, inzertní a zprostředkovatelská činnost, propagace a zprostředkování prodeje zboží a služeb druhých prostřednictvím webové stránky zaměřené na kupóny, slevy, informace o porovnání cen, odkazy na maloobchodní webové stránky druhých a informace o slevách; (38) komunikační služby, zejména provozování internetového serveru, přenos dat a informací prostřednictvím multimediálních systémů a sítí; (42) tvorba software, tvorba a správa webových stránek, projektové řízení internetových prezentací a webových aplikací.
(511) 35, 38, 42
(210) O-481823

(111) **321928**
(220) 23.05.2011
(151) 30.11.2011

(540) **Bonus plus České průmyslové zdravotní pojišťovny**

(730) Česká průmyslová zdravotní pojišťovna, Jeremenkova 11, Ostrava - Vítkovice, 70300, CZ
(740) Zachveja & Blaško, advokátní kancelář, s.r.o., Mgr. Martin Blaško, 28. října 1727/108, Ostrava, 70200
(510) (16) fotografie, časopisy, publikace, informační, reklamní a jiné tiskoviny, reklamní a propagační předměty spadající do této třídy, plastické obaly v rámci této třídy, tabule reklamní z papíru nebo lepenky; (20) reklamní předměty nafukovací v rámci této třídy, vývěsní (návěsní) tabule; (35) služby obchodních databank (správa dat), ruční i automatizované zpracování a správa obchodních dat, služby administrativní správy a organizačně hospodářské povahy, poskytování obchodních informací, kopírování, reklamní a marketingové činnosti, obchodní průzkumy a analýzy, inzerce, podnikatelské, organizační a ekonomické konzultace, obchodní a podnikatelské plány, obchodní správa podniku, obchodní management, obchodní zastoupení jiných podnikatelských subjektů, předvádění produktů nebo výrobků, distribuce reklamních materiálů a vzorků výrobků; (36) pojišťovací činnosti - poskytování veřejného zdravotního pojištění pojištěncům, poskytování dalšího smluvního zdravotního pojištění a připojištění výloh zdravotní péče, cestovní či jiné připojištění, poskytování pojištění a připojištění též i elektronickou formou, provoz elektronických přepážek pro pojištěnce, provoz pojišťovacích míst zdravotní pojišťovny, výběr pojistného na veřejné zdravotní pojištění a kontrola tohoto výběru, úhrada nákladů zdravotní péče hrazené z veřejného zdravotního pojištění poskytované zdravotnickými zařízeními na základě mezinárodních smluv a nařízení Rady EHS, úhrada nákladů zdravotní péče plně nebo částečně hrazené veřejným zdravotním pojištěním, která byla poskytnuta zdravotnickými zařízeními a platby jiným zdravotním pojišťovnám a/nebo jiným subjektům na základě smluv o finančním vypořádání plateb za zdravotní služby poskytnuté pojištěncům, zprostředkování úhrad za výkony zdravotní preventivní péče a specifické zdravotní péče zaměstnancům, u nichž charakter vykonávané práce vyžaduje zvýšenou zdravotní péči, finanční, investiční a realitní činnosti, správa peněžních aktiv, správa movitého a nemovitého majetku, peněžní transakce, finanční hospodaření se svěřeným majetkem a hospodaření s vlastním majetkem, konzultace a poskytování informací v oblasti pojištění a financí, odborné poradenské služby v oblasti zdravotního pojištění; (44) zdravotní péče, lékařské služby, preventivní zdravotní péče, preventivní zdravotní programy, veterinární služby, péče o hygienu a krásu, kosmetické služby, plastická chirurgie, fyzioterapie a masáže, ošetrovatelské služby, konzultace a poskytování informací v oblasti zdravotnictví, zprostředkování zdravotní a kosmetické péče, provoz zdravotnických a lázeňských zařízení, zotavoven a sanatorií, lázeňské služby, kontrola užívání nebo poskytování zdravotní péče plně nebo částečně hrazené zdravotním pojištěním v jejím objemu a kvalitě, včetně dodržování cen u smluvních zdravotnických zařízení a pojištěnců, půjčování zdravotnických prostředků pojištěncům na základě indikace ošetřujícího lékaře v souladu s platnými právními předpisy včetně vedení příslušné evidence, vše v rámci této třídy, odborné poradenské služby v oblasti zdravotnictví.

(511) 16, 20, 35, 36, 44
(210) O-485889

(111) **321929**
(220) 23.05.2011
(151) 30.11.2011

(540) **Elektronická přepážka ČPZP**

(730) Česká průmyslová zdravotní pojišťovna, Jeremenkova 11, Ostrava - Vítkovice, 70300, CZ
(740) Zachveja & Blaško, advokátní kancelář, s.r.o., Mgr. Martin Blaško, 28. října 1727/108, Ostrava, 70200
(510) (16) fotografie, časopisy, publikace, informační, reklamní a jiné tiskoviny, reklamní a propagační předměty spadající do této třídy, plastické obaly v rámci této třídy, tabule reklamní z papíru nebo lepenky; (20) reklamní předměty nafukovací v rámci této třídy, vývěsní (návěsní) tabule; (35) služby obchodních databank (správa dat), ruční i automatizované zpracování a správa obchodních dat, služby administrativní správy a organizačně hospodářské povahy, poskytování obchodních informací, kopírování, reklamní a marketingové činnosti, obchodní průzkumy a analýzy, inzerce, podnikatelské, organizační a ekonomické konzultace,

obchodní a podnikatelské plány, obchodní správa podniku, obchodní management, obchodní zastoupení jiných podnikatelských subjektů, předvádění produktů nebo výrobků, distribuce reklamních materiálů a vzorků výrobků; (36) pojišťovací činnosti - poskytování veřejného zdravotního pojištění pojištěncům, poskytování dalšího smluvního zdravotního pojištění a připojištění výloh zdravotní péče, cestovní či jiné připojištění, poskytování pojištění a připojištění též i elektronickou formou, provoz elektronických přepážek pro pojištěnce, provoz pojišťovacích míst zdravotní pojišťovny, výběr pojistného na veřejné zdravotní pojištění a kontrola tohoto výběru, úhrada nákladů zdravotní péče hrazené z veřejného zdravotního pojištění poskytované zdravotnickými zařízeními na základě mezinárodních smluv a nařízení Rady EHS, úhrada nákladů zdravotní péče plně nebo částečně hrazené veřejným zdravotním pojištěním, která byla poskytnuta zdravotnickými zařízeními a platby jiným zdravotním pojišťovnám a/nebo jiným subjektům na základě smluv o finančním vypořádání plateb za zdravotní služby poskytnuté pojištěncům, zprostředkování úhrad za výkony zdravotní preventivní péče a specifické zdravotní péče zaměstnancům, u nichž charakter vykonávané práce vyžaduje zvýšenou zdravotní péči, finanční, investiční a realitní činnosti, správa peněžních aktiv, správa movitého a nemovitého majetku, peněžní transakce, finanční hospodaření se svěřeným majetkem a hospodaření s vlastním majetkem, konzultace a poskytování informací v oblasti pojištění a financí, odborné poradenské služby v oblasti zdravotního pojištění; (44) zdravotní péče, lékařské služby, preventivní zdravotní péče, preventivní zdravotní programy, veterinární služby, péče o hygienu a krásu, kosmetické služby, plastická chirurgie, fyzioterapie a masáže, ošetrovatelské služby, konzultace a poskytování informací v oblasti zdravotnictví, zprostředkování zdravotní a kosmetické péče, provoz zdravotnických a lázeňských zařízení, zotavoven a sanatorií, lázeňské služby, kontrola užívání nebo poskytování zdravotní péče plně nebo částečně hrazené zdravotním pojištěním v jejím objemu a kvalitě, včetně dodržování cen u smluvních zdravotnických zařízení a pojištěnců, půjčování zdravotnických prostředků pojištěncům na základě indikace ošetřujícího lékaře v souladu s platnými právními předpisy včetně vedení příslušné evidence, vše v rámci této třídy, odborné poradenské služby v oblasti zdravotnictví.

(511) 16, 20, 35, 36, 44
(210) O-485890

(111) **322119**
(220) 05.05.2011
(151) 13.12.2011
(540)



(730) Zajičková Šárka, č. p. 129, Libovice, 27379, CZ
(510) (26) umělé květiny a plody jako ozdoba ve třídě 26 a další doplňky zařazené do třídy 26; (31) sušené květiny dále neupravované, sušené květiny dále upravované, živé květiny; (44) aranžování květin.
(511) 26, 31, 44
(210) O-485455

(111) **322977**
(220) 27.06.2011
(151) 01.02.2012
(540)

LIZARD JEANS

(730) Černý Miroslav Ing., Solní 19, Plzeň, 30100, CZ
(510) (25) bačkory, barety, boty, bundy, čapky, čepice, dětské plenky textilní, galoše, holínky, kabáty, kalhotky plenkové, kalhotky, kamaše, kapuce, klobouky, kombinézy, konfekce, korzety, kostýmy, košile, koupací pláště, kožešiny, kravaty, legíny, límce, lyžařská obuv, oblečení, obuv, sportovní obuv, oděvy, oděvy nepromokavé, sportovní oděvy, opasky, plavky, pantofle, pletené zboží, podprsenky, podvazky, ponožky, prádlo spodní, pulovry, punčochy, pyžama, rukavice, saka, sandály, spodky, střevíce,

sukně, svetry, šály, šátky, šle, nátečníky, uniformy, vesty, výbavičky pro novorozeně, zástěry, župany.

(511) 25
(210) O-486845

(111) **323316**
(220) 24.06.2011
(151) 22.02.2012
(540)

Červený nos

(730) **Zdravotní klaun, o.p.s.**, Paříkova 355/7, Praha 9, Vysočany, 19000, CZ
(740) PROPATENT, Ing. Vlasta Sedláčková, Pod Pekařkou 107/1, Praha 4, Podolí, 14700
(510) (44) služby nemocnice.
(511) 44
(210) O-486778

(111) **323746**
(220) 04.10.2011
(151) 14.03.2012
(540)

RUBAČ

(730) **AD pivní Cash & Carry, s.r.o.**, Polanecká 803/72, Ostrava-Svinov, 72100, CZ
(510) (32) pivo, nealkoholické nápoje.
(511) 32
(210) O-489135

(111) **324300**
(220) 22.07.2011
(151) 25.04.2012
(540)

ZDRAVOTNÍ KLAUN

(730) **Zdravotní klaun, o.p.s.**, Paříkova 355/7, Praha 9, Vysočany, 19000, CZ
(740) PROPATENT, Ing. Vlasta Sedláčková, Pod Pekařkou 107/1, Praha 4, Podolí, 14700
(510) (35) propagační činnost, reklama, kancelářské práce; (41) vzdělávací, sportovní a kulturní aktivity, zábava; (42) vědecký výzkum pro lékařské účely; (44) služby nemocnice.
(511) 35, 41, 42, 44
(210) O-487364

(111) **326788**
(220) 30.11.2011
(151) 15.08.2012
(540)

(překlad informací do-), počítačové databáze (systematizace informací do-), data (vyhledávání -) v počítačových souborech (pro třetí osoby), analýza a rešerše textů a dat; (38) posílání zpráv, tiskové agentury, tiskové kanceláře, informační kanceláře, počítačová komunikace, elektronická pošta, diskuzní fóra (poskytování internetových diskuzních fór), poskytování přístupu k databázím; (41) organizování soutěží (vzdělávacích nebo zábavných), texty (zveřejňování -) kromě reklamních, vydávání textů, s výjimkou reklamních nebo náborových, školení, výcvik (výchovní), vyučování, vzdělávání, knihovny (půjčovny knih), organizování a vedení konferencí, organizování a vedení kongresů, informace o výchově a vzdělávání, organizování kulturních nebo vzdělávacích výstav, živé vystoupení (organizování -), organizování a vedení seminářů, organizování a vedení sympozií, školení (pořádání a řízení), organizování představení (manažerské služby), vydávání elektronických knih a časopisů on-line, elektronické publikování (DTP), poskytování on-line elektronických publikací (bez možnosti stažení), zpravodajství (obrazové -), fotografování, reportérské služby, zpravodajské služby, psaní textů (jiných než reklamních), služby v oblasti grafické úpravy, jiné než pro reklamní účely; (45) bezpečnost (poradenství v oblasti -), poradenství v oblasti bezpečnosti, duševní vlastnictví (konzultační služby v oblasti -).

(511) 35, 38, 41, 45
(210) O-490750

(111) **328664**
(220) 30.06.2011
(151) 05.12.2012
(540)

BIOTERAPEUTICS

(730) **EDUKAFARM, s.r.o.**, V lipkách 647/31, Praha 5, Slivenec, 15400, CZ
(740) Ing. Michal Jupa, patentový zástupce, Na Baních 1385, Praha 5 - Zbraslav, 15600
(510) (16) tiskoviny, zejména časopisy; (41) vydavatelská činnost.
(511) 16, 41
(210) O-486935

(111) **365423**
(220) 27.12.2000
(151) 07.03.2018
(540)

BONA

(730) **Bona Aktiebolag**, P.O. Box 210 74, Malmö, 200 21, SE
(740) Rott, Růžička & Guttman a spol., Vyskočilova 1566, Praha 4, Michle, 14000
(510) (2) bělicí přípravky, včetně louhu pro bělení podlah, čistící přípravky, odstraňovače laků, leštěnek a polítr, brusné přípravky, brusný papír, mazlavé mýdlo a louhy pro povrchovou úpravu podlah; (7) stroje pro povrchovou úpravu podlah, včetně strojů pro čištění, broušení, aplikace oleje nebo laku.
(511) 2, 7
(210) O-524809

natoaktual.cz

(591) Barevná
(730) **Jagello 2000, z.s.**, Mariánské náměstí 2116/10, Ostrava, Mariánské Hory, 70900, CZ
(510) (35) styky s veřejností, vedení kartoték v počítači, organizování výstav (komerčních nebo reklamních), zpracování textů, počítačové databáze

Zániky ochranných známek uplynutím doby platnosti

Kapitola obsahuje údaje o ochranných známkách, které zanikly uplynutím doby platnosti podle ustanovení § 29 odst. 1 zákona č. 441/2003 Sb.

Číslo zápisu (111)	Číslo přihlášky (210)	Datum zániku (141)
159929	44377	03.06.2020
164584	51711	04.06.2020
164742	51721	06.06.2020
168371	57761	14.06.2020
168430	57717	07.06.2020
168432	57720	07.06.2020
168433	57719	07.06.2020
168434	57716	07.06.2020
168485	57740	12.06.2020
168585	57736	12.06.2020
168714	57694	05.06.2020
168716	57697	05.06.2020
168749	57718	07.06.2020
169199	57677	04.06.2020
228987	156215	09.06.2020
230520	156192	08.06.2020
230521	156260	12.06.2020
230522	156261	12.06.2020
232392	156089	06.06.2020
233446	156121	07.06.2020
233447	156198	09.06.2020
233449	156326	14.06.2020
234461	156134	07.06.2020
234469	156308	13.06.2020
234471	156324	14.06.2020
234472	156354	14.06.2020
234473	156355	14.06.2020
234474	156356	14.06.2020
234475	156357	14.06.2020
234476	156358	14.06.2020
234477	156359	14.06.2020
235151	156137	07.06.2020
235152	156138	07.06.2020
235166	156489	15.06.2020
235953	156090	06.06.2020
235955	156093	06.06.2020
235957	156102	06.06.2020
235958	156104	06.06.2020
235959	156105	06.06.2020
235960	156106	06.06.2020
235961	156109	06.06.2020
235962	156110	06.06.2020
235965	156166	07.06.2020
235966	156167	07.06.2020
235969	156176	08.06.2020
235970	156177	08.06.2020
235971	156178	08.06.2020
235972	156179	08.06.2020
235973	156180	08.06.2020

Číslo zápisu (111)	Číslo přihlášky (210)	Datum zániku (141)
235989	156273	12.06.2020
235994	156278	12.06.2020
236007	156294	13.06.2020
236713	156146	07.06.2020
236716	156149	07.06.2020
236717	156150	07.06.2020
236718	156171	08.06.2020
236719	156181	08.06.2020
236721	156190	08.06.2020
236722	156212	09.06.2020
236729	156252	12.06.2020
236731	156257	12.06.2020
236732	156258	12.06.2020
236733	156259	12.06.2020
236742	156333	14.06.2020
236744	156340	14.06.2020
237418	156058	05.06.2020
237420	156069	05.06.2020
237425	156151	07.06.2020
237427	156183	08.06.2020
237431	156204	09.06.2020
237436	156325	14.06.2020
237437	156332	14.06.2020
238287	156338	14.06.2020
239135	156072	05.06.2020
239136	156073	05.06.2020
239137	156074	05.06.2020
241920	156120	07.06.2020
242880	156053	05.06.2020
242881	156362	14.06.2020
244073	156103	06.06.2020
244692	156199	09.06.2020
245403	156164	07.06.2020
246281	156312	13.06.2020
248975	156498	15.06.2020
251210	156214	09.06.2020
261729	156153	07.06.2020
261730	156154	07.06.2020
262628	156235	09.06.2020
314825	477324	10.06.2020
314903	477132	03.06.2020
314908	477209	07.06.2020
314909	477236	08.06.2020
314910	477242	08.06.2020
314911	477243	08.06.2020
314913	477401	14.06.2020
314914	477402	14.06.2020
314916	477432	15.06.2020
314917	477442	15.06.2020

Číslo zápisu (111)	Číslo přihlášky (210)	Datum zániku (141)
315047	477198	07.06.2020
315050	477292	09.06.2020
315053	477318	09.06.2020
315054	477404	14.06.2020
315055	477407	14.06.2020
315120	477127	03.06.2020
315127	477248	08.06.2020
315128	477250	08.06.2020
315130	477252	08.06.2020
315131	477253	08.06.2020
315132	477254	08.06.2020
315133	477255	08.06.2020
315134	477256	08.06.2020
315135	477259	08.06.2020
315137	477274	08.06.2020
315138	477275	08.06.2020
315139	477284	09.06.2020
315140	477286	09.06.2020
315142	477312	09.06.2020
315145	477380	11.06.2020
315147	477410	14.06.2020
315149	477427	14.06.2020
315150	477436	15.06.2020
315151	477445	15.06.2020
315240	477170	04.06.2020
315243	477199	07.06.2020
315244	477201	07.06.2020
315249	477278	08.06.2020
315254	477359	11.06.2020
315261	477406	14.06.2020
315263	477446	15.06.2020
315379	477156	04.06.2020
315380	477175	04.06.2020
315382	477206	07.06.2020
315383	477261	08.06.2020
315386	477443	15.06.2020
315468	477169	04.06.2020
315469	477186	04.06.2020
315470	477187	04.06.2020
315471	477197	07.06.2020
315472	477214	07.06.2020
315474	477258	08.06.2020
315476	477369	11.06.2020
315494	477358	11.06.2020
315537	477142	03.06.2020
315538	477188	04.06.2020
315539	477203	07.06.2020
315540	477289	09.06.2020
315541	477350	10.06.2020

Číslo zápisu (111)	Číslo příhlášky (210)	Datum zániku (141)
315680	477245	08.06.2020
315682	477353	11.06.2020
315683	477387	11.06.2020
315789	477212	07.06.2020
315792	477294	09.06.2020
315793	477405	14.06.2020
315867	477158	04.06.2020
315870	477279	09.06.2020
315871	477293	09.06.2020
315873	477317	09.06.2020
315874	477364	11.06.2020
315949	477141	03.06.2020
315952	477260	08.06.2020
315954	477328	10.06.2020
315955	477352	11.06.2020
315956	477368	11.06.2020
315962	477378	11.06.2020
316086	477273	08.06.2020
316087	477363	11.06.2020
316088	477379	11.06.2020
316193	477361	11.06.2020
316195	477424	14.06.2020
316280	477419	14.06.2020

Číslo zápisu (111)	Číslo příhlášky (210)	Datum zániku (141)
316383	477225	07.06.2020
316385	477238	08.06.2020
316386	477240	08.06.2020
316388	477438	15.06.2020
316501	477384	13.06.2020
316508	477444	15.06.2020
316597	477449	15.06.2020
316598	477450	15.06.2020
316599	477451	15.06.2020
316704	477356	11.06.2020
316814	477202	07.06.2020
316815	477235	08.06.2020
316927	477163	04.06.2020
316929	477320	09.06.2020
317037	477383	12.06.2020
317143	477447	15.06.2020
317144	477448	15.06.2020
317204	477164	04.06.2020
317205	477177	04.06.2020
317206	477262	08.06.2020
317208	477337	10.06.2020
317209	477348	10.06.2020
317210	477349	10.06.2020

Číslo zápisu (111)	Číslo příhlášky (210)	Datum zániku (141)
317349	477300	09.06.2020
317580	477452	15.06.2020
317666	477160	04.06.2020
318061	477346	10.06.2020
318062	477347	10.06.2020
318063	477461	15.06.2020
318146	477298	09.06.2020
318561	477341	10.06.2020
319117	477425	14.06.2020
319601	477257	08.06.2020
319878	477174	04.06.2020
320415	477301	08.06.2020
320773	477153	03.06.2020
320774	477331	10.06.2020
320947	477307	09.06.2020
320948	477336	10.06.2020
321204	477299	09.06.2020
321424	477459	15.06.2020
322376	477338	10.06.2020
326759	477411	14.06.2020
329313	477287	09.06.2020
332886	477373	11.06.2020

Vzdání se práv k ochranné známce

Vlastník ochranné známky se může podle ustanovení § 30 zákona č. 441/2003 Sb. u Úřadu písemným prohlášením vzdát práv k ochranné známce v rozsahu všech výrobků nebo služeb, pro které byla zapsána, nebo některých z nich. Účinky tohoto prohlášení nastávají dnem doručení prohlášení vlastníka ochranné známky Úřadu a nelze je vzít zpět. V této kapitole je tedy uvedeno datum účinnosti vzdání se práv k ochranné známce. Pokud se vlastník vzdal práv k ochranné známce jen v rozsahu některých výrobků a služeb, je pod příslušným INID kódem zveřejněn rovněž zbývající seznam výrobků a služeb, pro které ochranné známka zůstává zapsána. Tato kapitola dále zahrnuje údaje o ochranných známkách, u kterých vlastník písemným prohlášením omezil rozsah ochrany ve vztahu k prvku ochranné známky.

(111) 382719
(540)



a kosmetikou; (41) pořádání a organizování soutěží, kulturních a společenských akcí.
(511) 35, 41
(210) O-548108
(580) s účinností ode dne 30.12.2020/prohlášení vlastníka o částečném vzdání se práv

(510) (35) maloobchodní a velkoobchodní služby s parfémami a kosmetikou, e-shop s parfémami a kosmetikou, provozování sítě kamenných obchodů s parfémami

Změny vlastníků ochranných známek

Kapitola obsahuje údaje o ochranných známkách, které byly převedeny nebo přešly ve smyslu ustanovení § 15 odst. 1, 2 a § 16 zákona č. 441/2003 Sb. na jiného vlastníka v rozsahu všech zapsaných výrobků nebo služeb.

Číslo zápisu (111)	Dřívější vlastník (770)	Nynější vlastník (730)	S účinností od (580)
194727	Míza, s.r.o., V Chotejně 1267/1, Praha 10, Hostivař, 10200, CZ	Noana, výrobní družstvo, V Chotejně 1267/1, Praha 10, Hostivař, 10200, CZ	31.12.2020
194728	Míza, s.r.o., V Chotejně 1267/1, Praha 10, Hostivař, 10200, CZ	Noana, výrobní družstvo, V Chotejně 1267/1, Praha 10, Hostivař, 10200, CZ	31.12.2020
194745	Míza, s.r.o., V Chotejně 1267/1, Praha 10, Hostivař, 10200, CZ	Noana, výrobní družstvo, V Chotejně 1267/1, Praha 10, Hostivař, 10200, CZ	31.12.2020
194747	Míza, s.r.o., V Chotejně 1267/1, Praha 10, Hostivař, 10200, CZ	Noana, výrobní družstvo, V Chotejně 1267/1, Praha 10, Hostivař, 10200, CZ	31.12.2020
197934	Míza, s.r.o., V Chotejně 1267/1, Praha 10, Hostivař, 10200, CZ	Noana, výrobní družstvo, V Chotejně 1267/1, Praha 10, Hostivař, 10200, CZ	31.12.2020
199671	Míza, s.r.o., V Chotejně 1267/1, Praha 10, Hostivař, 10200, CZ	Noana, výrobní družstvo, V Chotejně 1267/1, Praha 10, Hostivař, 10200, CZ	31.12.2020
199673	Míza, s.r.o., V Chotejně 1267/1, Praha 10, Hostivař, 10200, CZ	Noana, výrobní družstvo, V Chotejně 1267/1, Praha 10, Hostivař, 10200, CZ	31.12.2020
202755	Míza, s.r.o., V Chotejně 1267/1, Praha 10, Hostivař, 10200, CZ	Noana, výrobní družstvo, V Chotejně 1267/1, Praha 10, Hostivař, 10200, CZ	31.12.2020
202756	Míza, s.r.o., V Chotejně 1267/1, Praha 10, Hostivař, 10200, CZ	Noana, výrobní družstvo, V Chotejně 1267/1, Praha 10, Hostivař, 10200, CZ	31.12.2020
202757	Míza, s.r.o., V Chotejně 1267/1, Praha 10, Hostivař, 10200, CZ	Noana, výrobní družstvo, V Chotejně 1267/1, Praha 10, Hostivař, 10200, CZ	31.12.2020
202767	Perri Crisps & Snacks, s.r.o., Brožíkova 1046, Třemošná, 33011, CZ	INTERSNACK a.s., č. p. 164, Choustník, 39118, CZ	31.12.2020
207128	Smrčka Marek, Starochodovská 2338/66, Praha 4, 14900, CZ Smrčka Tomáš, Starochodovská 2338/66, Praha 4, 14900, CZ	FAST ČR, a.s., Černokostelecká 2111/131, Praha 10, Strašnice, 10000, CZ	31.12.2020
207129	Smrčka Marek, Starochodovská 2338/66, Praha 4, 14900, CZ Smrčka Tomáš, Starochodovská 2338/66, Praha 4, 14900, CZ	FAST ČR, a.s., Černokostelecká 2111/131, Praha 10, Strašnice, 10000, CZ	31.12.2020
210692	Huntleigh Technology Limited, Arjohuntleigh House, Houghton Hall Business Park, Houghton Regis, Dunstable, Bedfordshire LU5 5XF, GB	ARJO IP HOLDING AB, Hans Michelsengatan 10, 211 20 Malmö, SE	30.12.2020
210693	Huntleigh Technology Limited, Arjohuntleigh House, Houghton Hall Business Park, Houghton Regis, Dunstable, Bedfordshire LU5 5XF, GB	ARJO IP HOLDING AB, Hans Michelsengatan 10, 211 20 Malmö, SE	30.12.2020
246044	Signal Investment & Management Co., 1105 Market Street, Suite 1300, Wilmington, DE, US	Chattem, Inc., West 38th Street 1715, TN37409, Chattanooga, TN, US	04.01.2021
281403	Dohnal Bohumil Ing., Velenka 122, Sadská, 28912, CZ	FERTISTAV CZ a.s., T.G. Masaryka 971, Městec Králové, 28903, CZ	31.12.2020
321778	BSH Hausgeräte GmbH, Carl-Wery-Strasse 34, 81739 München, DE	B&B TRENDS S.L., Catalunya 24 - Poligon ind. Ca N'oller, Santa Perpetua de Mogoda, 08130, ES	05.01.2021
333397	DOBROVSKÝ, s.r.o., Květnového vítězství 332/31, Praha 4, 14900, CZ	Dobrovská Petra, Sechterova 1512/9, Praha 4, Kunratice, 14800, CZ	30.12.2020
342742	Dohnal Bohumil Ing., Velenka 122, Sadská, 28912, CZ	FERTISTAV CZ a.s., T.G. Masaryka 971, Městec Králové, 28903, CZ	31.12.2020
342743	Dohnal Bohumil Ing., Velenka 122, Sadská, 28912, CZ	FERTISTAV CZ a.s., T.G. Masaryka 971, Městec Králové, 28903, CZ	31.12.2020
346861	Dohnal Bohumil Ing., Velenka 122, Sadská, 28912, CZ	FERTISTAV CZ a.s., T.G. Masaryka 971, Městec Králové, 28903, CZ	31.12.2020
374351	Lienhard André, Bächliwis 23, Bachenbülach 8184, CH	Wings Holding AG, Allmendstrasse 16, 6072 Sachseln, CH	30.12.2020
375713	Semper Jewellery s.r.o., Štupartská 746/11, Praha 1, Staré Město, 11000, CZ	Güney Serhan, Korunní 1321/62, Praha 2, Vinohrady, 12000, CZ	30.12.2020

Změny v údajích o vlastnících ochranných známek

Kapitola obsahuje ochranné známky, u kterých byla v rejstříku ochranných známek vyznačena změna v údajích o vlastnících ve smyslu ustanovení § 27 odst. 2 a 7 zákona č. 441/2003 Sb.

Číslo zápisu (111)	Vlastník (730)	S účinností od (580)
238051	TOMIL s.r.o., Gen. Svatoně 149, Vysoké Mýto, Litomyšlské Předměstí, 56601, CZ	04.01.2021
242316	ESTEC, spol. s r.o., Jílovská 1155/51, Praha 4, Braník, 14200, CZ	05.01.2021
243017	EMPYREUM Information Technologies, spol. s r.o., Pelikánova 185/13, Praha 6, Liboc, 16200, CZ	05.01.2021
243018	EMPYREUM Information Technologies, spol. s r.o., Pelikánova 185/13, Praha 6, Liboc, 16200, CZ	05.01.2021
243019	EMPYREUM Information Technologies, spol. s r.o., Pelikánova 185/13, Praha 6, Liboc, 16200, CZ	05.01.2021
243491	HGST Netherlands B.V., Herikerbergweg 238, Luna Arena, 1101 CM Amsterdam, NL	30.12.2020
243492	HGST Netherlands B.V., Herikerbergweg 238, Luna Arena, 1101 CM Amsterdam, NL	30.12.2020
246402	BoFa Logistics s.r.o., Hyberská 1012/30, Praha 1, Nové Město, 11000, CZ	04.01.2021
259294	Erdélyiová Helena Mgr., K Cihelně 654/63, Praha 9, Satalice, 19015, CZ	04.01.2021
282318	KLATT s.r.o., K Dílnám 974, Kolín, Kolín IV, 28002, CZ	04.01.2021
318644	SKI Karlov s.r.o., Mendlova 1342/12, Opava, Předměstí, 74601, CZ	05.01.2021
318657	Filmexport Home Video s.r.o., Na Moráni 1957/5, Praha 2, Nové Město, 12800, CZ	05.01.2021
319060	Erdélyiová Helena Mgr., K cihelně 654/63, Praha 9, Satalice, 19015, CZ	30.12.2020
321228	Overbeck Thuesen Charlotte, Na Michovkách III 662, Průhonice, 25243, CZ	30.12.2020
321478	JVP Praha a.s., Thámova 21/34, Praha 8, Karlín, 18600, CZ	04.01.2021
321683	beeendo s.r.o., Türkova 2319/5b, Praha 4, Chodov, 14900, CZ	04.01.2021
322119	Zajíčková Šárka, č. p. 129, Libovice, 27379, CZ	04.01.2021
323316	Zdravotní klaun, o.p.s., Paříkova 355/7, Praha 9, Vysočany, 19000, CZ	30.12.2020
324300	Zdravotní klaun, o.p.s., Paříkova 355/7, Praha 9, Vysočany, 19000, CZ	30.12.2020
328664	EDUKAFARM, s.r.o., V lipkách 647/31, Praha 5, Slivenec, 15400, CZ	04.01.2021
365247	Green Volley Frýdek-Místek, z.s., 28. října 1639, Frýdek-Místek, Místek, 73801, CZ	05.01.2021
365367	Volley Beskydy s.r.o., Nová 1955/26, Ostrava, Zábřeh, 70030, CZ	05.01.2021
365368	Volley Beskydy s.r.o., Nová 1955/26, Ostrava, Zábřeh, 70030, CZ	05.01.2021
365369	Volley Beskydy s.r.o., Nová 1955/26, Ostrava, Zábřeh, 70030, CZ	05.01.2021
365370	Volley Beskydy s.r.o., Nová 1955/26, Ostrava, Zábřeh, 70030, CZ	05.01.2021
372987	PinLive Foods Co., Ltd, No. 3, Lane 777, Xinzhai Road, Sheshan Town, Songjiang District, Shanghai, CN	04.01.2021
383370	Bubník Gustav, K Remízku 144, Lhota, Dolní Břežany, 25241, CZ	04.01.2021

Patentový nárok u částečného zrušení patentu č. **302 788**, který je oznámen v kapitole „Úřední rozhodnutí a oznámení“ tohoto věstníku, se stanovuje v následujícím znění:

"1.N-(2-chlor-6-methylfenyl)-2-[[6-[4-(2-hydroxyethyl)-1-piperaziny]-2-methyl-4-pyrimidinyl]amino]-5-thiazolkarboxamid vzorce

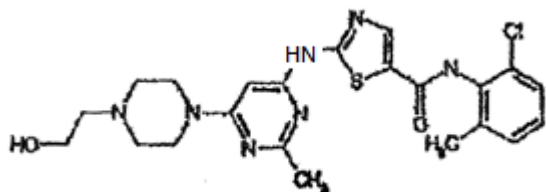

včetně jeho solí."

Datum částečného zrušení: 24.12.2020.